

Číselné INID kódy pro označování bibliografických dat technických řešení

INID Codes for the identification of bibliographic data of technical solutions

(Standard WIPO ST. 9 a ST. 80)

(11)	číslo patentu/zápisu/osvědčení	(11)	Number of the patent/registration/certification
(15)	datum zápisu průmyslového vzoru	(15)	Industrial design registration date
(21)	číslo přihlášky/žádosti	(21)	Application number
(22)	datum podání přihlášky/žádosti	(22)	Date of application filling
(23)	údaje o výstavní prioritě	(23)	Exhibition priority data
(28)	počet průmyslových vzorů	(28)	Number of industrial designs included in the application
(31)	číslo prioritní přihlášky	(31)	Number of priority application
(32)	datum podání prioritní přihlášky	(32)	Filing date of priority application
(33)	země priority	(33)	Priority country
(40)	datum zveřejnění přihlášky vynálezu	(40)	Date of publication of patent application
(45)	datum zveřejnění zapsaného průmyslového vzoru	(45)	Publication date of the registered industrial design
(47)	datum zveřejnění udělení patentu a zápisu užitého vzoru, datum zápisu užitého vzoru, datum oznámení udělení evropského patentu v Evropském patentovém věstníku	(47)	Publication date of patent granting and publication date of utility model registration, registration date of utility model, publication date of European patent granting in the European patent bulletin
(51)	mezinárodní patentové třídění/Locarnské třídění průmyslových vzorů	(51)	International Patent Classification/ Locarno Classification for Industrial Designs
(54)	Název	(54)	Title
(55)	vyobrazení průmyslového vzoru	(55)	Reproduction of the industrial design
(57)	Anotace	(57)	Abstract
(68)	číslo základního patentu	(68)	Number of the basic patent
(71)	označení přihlašovatele/žadatele	(71)	Applicant
(72)	označení původce	(72)	Inventor
(73)	označení majitele/vlastníka	(73)	Owner
(74)	označení zástupce	(74)	Attorney's name and address
(86)	číslo mezinárodní přihlášky	(86)	International application number
(87)	číslo mezinárodního zveřejnění	(87)	International publication number
(92)	datum a číslo první registrace přípravku pro Českou republiku	(92)	Date and number(s) of the first authorization to market the product in the CZ
(93)	datum, číslo a země první registrace přípravku v rámci Společenství	(93)	Date, number(s) and country of the first authorization to market the product in the EEC
(94)	doba platnosti osvědčení	(94)	Term of certification validity
(95)	označení a typ přípravku	(95)	Name of the product and product type
(96)	datum podání a číslo evropské patentové přihlášky	(96)	European patent application filling date and number
(97)	datum zveřejnění a číslo zveřejnění evropské patentové přihlášky v Evropském patentovém věstníku	(97)	European patent application publication date and publication number in the European patent bulletin

Číselné INID kódy pro označování bibliografických dat ochranných známek

INID codes and minimum required for the identification of bibliographic data relating to marks

(Standard WIPO ST.60)

(111)	Číslo zápisu ochranné známky (registrace)	(111)	Number of registration
(151)	Datum zápisu ochranné známky	(151)	Date of the registration
(210)	Číslo přihlášky ochranné známky (spisu)	(210)	Number of the application
(220)	Datum podání přihlášky	(220)	Date of filing of the application
(320)	Datum vzniku práva přednosti	(320)	Date of the first application
(442)	Datum zveřejnění přihlášky po průzkumu	(442)	Date of the publication of the examined application
(450)	Datum zveřejnění zápisu ochranné známky ve Věstníku	(450)	Date of publication of the registration
(510)	Seznam výrobků a služeb	(510)	List of goods and/or services
(511)	Číslo třídy výrobků a služeb	(511)	Number of the class of goods and/or services
(526)	Omezení rozsahu ochrany o prvek	(526)	Disclaimer
(540)	Znění nebo vyobrazení ochranné známky	(540)	Reproduction of the mark
(551)	Kolektivní ochranná známka	(551)	Collective mark
(554)	Prostorová ochranná známka	(554)	Three-dimensional mark
(558)	Ochranná známka tvořená pouze barvou nebo kombinací barev	(558)	Mark consisting exclusively of one or several colours
(580)	Datum zápisu jakékoliv transakce v souvislosti s přihláškou nebo zápisem ochranné známky do rejstříku, např. změna majitele, změna jména nebo adresy, vzdání se práv k ochranné známce atd. (účinnost)	(580)	Date of recording of any kind of transaction in respect of applications or registrations (e.g. change in ownership, change in name or address, renunciation, termination of protection)
(591)	Údaje o barevnosti ochranné známky	(591)	Information concerning colour claimed
(730)	Přihlašovatel/vlastník ochranné známky	(730)	The applicant or the holder of the mark
(740)	Zástupce	(740)	Name and address of the representative
(770)	Jméno a adresa dřívějšího přihlašovatele nebo vlastníka (v případě změny vlastnictví)	(770)	Name and address of the previous applicant or holder (in case of change in ownership)
(791)	Jméno a adresa nabyvatele licence	(791)	Name and address of the licensee
(793)	Podmínky a omezení licence	(793)	Indication of conditions and/or restrictions under the license
(800)	Mezinárodní zápis ochranné známky	(800)	International registration

Kódy pro kódování záhlaví oznámení publikovaných ve Věstníku

(Standard WIPO ST. 17)

BB9A	zveřejněné přihlášky vynálezů	MK1K	zánik užitého vzoru uplynutím doby platnosti
FG1K	zapsané užité vzory	MK4A	zánik patentů uplynutím doby platnosti
FG4A	udělené patenty	MK4F	zánik autorských osvědčení uplynutím doby platnosti
FG4Q	zapsané průmyslové vzory	MK4Q	zánik průmyslového vzoru uplynutím doby ochrany
LD3K	částečný výmaz užitého vzoru	MM4A	zánik patentů pro nezaplacení ročních poplatků
LD4Q	částečný výmaz průmyslového vzoru	MM4F	zánik autorských osvědčení pro nezaplacení ročních poplatků
MA4A	zánik patentu vzdáním se	ND1K	prodloužení platnosti užitého vzoru
MA4F	zánik autorských osvědčení vzdáním se	ND4Q	obnova doby ochrany průmyslového vzoru
MC3K	výmaz užitého vzoru	PA4A	změna autorského osvědčení na patent
MC4A	zrušení patentu	PC9A	změna dispozičního práva k vynálezu
MC4F	zrušení autorského osvědčení	PD1K	převod práv a ostatní změny majitelů užitého vzoru
MC4Q	výmaz průmyslového vzoru	PD4A	převod práv a ostatní změny majitelů patentů
MH1K	zánik užitého vzoru vzdáním se	PD4Q	převod práv a ostatní změny vlastníků průmyslových vzorů
MH4A	částečné zrušení patentu	QA9A	nabídka licence
MH4F	částečné zrušení autorského osvědčení	SB4A	zapsané patenty do rejstříku po odtajnění
MH4Q	zánik průmyslového vzoru vzdáním se	SB4F	zapsaná autorská osvědčení do rejstříku po odtajnění

Opravy Změny Různé

Opravy u přihlášek vynálezů s žádostí o udělení patentu

HA9A	jmenování vynálezce		
HB9A	oprava jmen	HG9A	oprava chyb v třídění
HC9A	změna jmen	HH9A	oprava nebo změna všeobecně
HD9A	oprava adres	HK9A	tiskové chyby v úředních věstnicích
HE9A	změna adres		
HF9A	oprava dat		

Opravy ochranných dokumentů

Patenty	autorská osvědčení	užité vzory	průmyslové vzory	
TA4A	TA4F	TA1K	TA4Q	jmenování vynálezce
TB4A	TB4F	TB1K	TB4Q	oprava jmen
TC4A	TC4F	TC1K	TC4Q	změna jmen
TD4A	TD4F	TD1K	TD4Q	oprava adres
TE4A	TE4F	TE1K	TE4Q	změna adres
TF4A	TF4F	TF1K	TF4Q	oprava dat
TG4A	TG4F	TG1K	TG4Q	oprava chyb v třídění
TH4A	TH4F	TH1K	TH4Q	oprava nebo změna všeobecně
TK9A	TK9F	TK1K	TK4Q	tiskové chyby v úřed. věstnicích

Kódy pro označování zemí a mezinárodních organizací použité ve věstníku

AT	Rakousko
CH	Švýcarsko
CM	Kamerun
CY	Kypr
CZ	Česká republika
DE	Spolková republika Německo
FI	Finsko
FR	Francie
IN	Indie
IT	Itálie
JP	Japonsko
LK	Šrí Lanka
LU	Lucembursko
NL	Nizozemsko
PL	Polsko
SK	Slovensko
US	Spojené státy americké
VN	Vietnam

Kódy pro označování států USA použité ve věstníku

CA	California
GA	Georgia
IL	Illinois
MA	Massachusetts
MI	Michigan
MO	Missouri
NJ	New Jersey
TX	Texas

BB9A

Zveřejněné přihlášky vynálezů - přehled podle čísel přihlášek

Dále uvedené přihlášky vynálezů byly zveřejněny dnem, uvedeným ve Věstníku podle zákona č. 527/1990 Sb., o vynálezech a zlepšovacích návrzích, ve znění pozdějších předpisů, a jsou k dispozici v patentové knihovně Úřadu průmyslového vlastnictví, Antonína Čermáka 2a, 160 68, Praha 6.

(21)	(51)	(21)	(51)
2018-7	F 21 S 41/275 (2018.01)	2018-300	C 12 N 5/00 (2006.01)
2018-69	C 07 J 9/00 (2006.01)	2018-320	C 12 N 5/00 (2006.01)
2018-88	D 01 H 13/32 (2006.01)	2018-324	G 01 S 7/40 (2006.01)
2018-90	B 61 L 29/02 (2006.01)	2018-344	C 12 N 5/00 (2006.01)
2018-95	B 60 Q 1/00 (2006.01)	2018-351	C 12 N 5/00 (2006.01)
2018-290	H 01 L 31/0352 (2006.01)	2018-362	F 24 F 9/00 (2006.01)
2018-295	H 01 L 29/201 (2006.01)	2018-374	B 60 R 5/04 (2006.01)

Zveřejněné přihlášky vynálezů - řazené podle MPT

- (51) **B60Q 1/00** (2006.01)
F21S 41/24 (2018.01)
F21S 41/25 (2018.01)
F21S 41/141 (2018.01)
F21S 43/20 (2018.01)
F21S 43/14 (2018.01)
- (21) **2018-95**
(71) Varroc Lighting Systems, s.r.o., Šenov u Nového Jičína, CZ
(72) Soušek Pavel Ing., Nový Jičín, CZ
Socha Tomáš Ing., Námestovo, SK
Najdek David Ing., Ph.D., Frýdek-Místek, Zelinkovice, CZ
- (54) **Světelné zařízení s vícenásobnou světelnou funkcí**
(22) 23.02.2018
(57) Vynález se týká světelného zařízení s vícenásobnou světelnou funkcí, které obsahuje primární a sekundární zdroj (2a, 2b) světla a jim přiřazené optické prvky uzpůsobené pro vedení světla do výstupu zařízení. Primárnímu zdroji (2a) světla jsou přiřazené kolimační prvky (4) a sekundárnímu zdroji (2b) světla jsou přiřazené světlovodné prvky (3), přičemž kolimační prvky (4) a světlovodné prvky (3) jsou uspořádány ve společném světlovodném těle (A). Výstup světelných paprsků ze světlovodných elementů (3) je situován za úrovní (6) výstupních konců kolimačních elementů (4) a na výstupní straně světlovodného těla (A) je uspořádán rozptylný filtr (7).
- (74) Ing. Dobroslav Musil, patentová kancelář, Ing. Dobroslav Musil, Zábrdovická 801/11, Brno, Zábrdovice, 61500

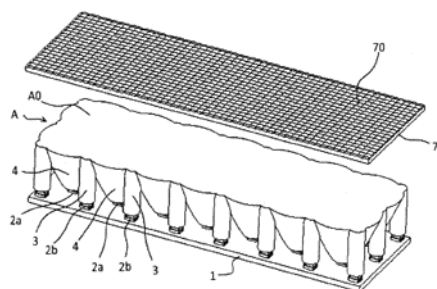

- (51) **B60R 5/04** (2006.01)
(21) **2018-374**
(71) ŠKODA AUTO a.s., Mladá Boleslav, Mladá Boleslav II, CZ
(72) Budinský Marek Ing., Staré Splavy, CZ
(54) **Sestava výsuvného odkládacího stolu osobního automobilu**
(22) 24.07.2018
(57) Předmětem vynálezu je sestava výsuvného odkládacího stolu, který zahrnuje otvor (2) v karoserii vozidla umístěný pod zavazadlovým prostorem a víkem (3) zavazadlového prostoru a výsuvný odkládací stůl (1). Ten je na své horní straně opatřen odkládací plochou (38) a je pohyblivě uložený v otvoru (2) v karoserii tak, že v první poloze se odkládací plocha

(38) nachází mimo otvor (2) v karoserii a ve druhé poloze se odkládací plocha (38) nachází v otvoru (2) v karoserii.

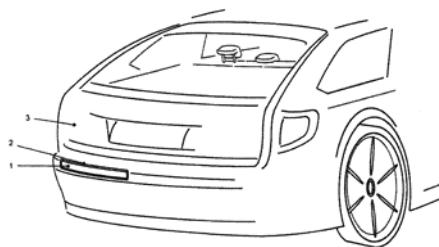

- (51) **B61L 29/02** (2006.01)
B61L 29/00 (2006.01)
- (21) **2018-90**
(71) Kranz Vladimír Ing., Praha 4, CZ
(72) Kranz Vladimír Ing., Praha 4, CZ
(54) **Systém pro ochranu chodců na železničním přejezdu**
(22) 22.02.2018
(57) Systém pro ochranu chodců na železničním přejezdu obsahuje zábranu (76) v přecházení, opatřenou prvkem (77) zábrany a umístěnou u železničního přejezdu (111), přičemž zábrana (76) v přecházení slouží k zabránění vstupu chodců do kolejí (85) v době výstražné signalizace železničního přejezdu (111).

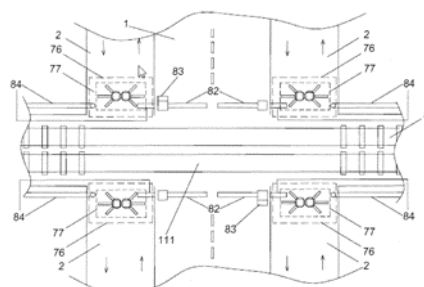

- (51) **C07J 9/00** (2006.01)
(21) **2018-69**
(71) FARMAK, a.s., Olomouc, Klášterní Hradisko, CZ
(72) Štohandl Jiří, Bobrová, CZ
František Jaroslav Ing., Brno, CZ
Hrbáčová Sandra, Opava 5, CZ
Sova Petr, Hradec Králové, CZ

- Kala Matej, Kralupy nad Vltavou, CZ
(54) **Způsob přípravy kyseliny obeticholové**
(22) 12.02.2018
(57) Způsob přípravy kyseliny obeticholové, kde se amid kyseliny 7-keto-lithocholové vzorce II, kde R¹, R² je C₁-C₆ n-alkyl, nebo dohromady C₅-C₆ cyklus a kde chránicí skupinou je dialkylkarbamoylová skupina, převede na 7-trimethylsilylenoether, který se pak převede reakcí s alkylačním činidlem na 6-ethyliden-derivát, který se redukuje na sloučeninu vzorce V, a poté současně odehrání v poloze 3 a hydrolyzuje na kyselinu obeticholovou.
- (74) Rott, Růžička & Guttman a spol., Vyskočilova 1566, Praha 4, Michle, 14000



- (51) **C12N 5/00** (2006.01)
C12N 5/075 (2010.01)
C07C 11/21 (2006.01)
(21) **2018-300**
(71) Výzkumný ústav živočišné výroby v.v.i., Praha 10, Uhřetíněves, CZ
(72) Hošková Kristýna Ing., Ph.D., Praha 5, Smíchov, CZ
Žalmanová Tereza Ing., Ph.D., Praha 6, Hradčany, CZ
Kott Tomáš Ing., Ph.D., Poleň, CZ
Petr Jaroslav Prof. Ing., DrSc., Praha 10, Uhřetíněves, CZ
(54) **Způsob eliminace defektů zrání savčích oocytů vyvolaných glyfosátem A**
(22) 20.06.2018
(57) Řešení se týká způsobu zdokonalené kultivace oocytů s ukončenou růstovou fází získaných od zvířat, která byla vystavena účinku glyfosátu, v podmínkách in vitro využívající kultivace s beta-ocimenem. Tato kultivace umožňuje získat podstatně větší množství kvalitních dozrálých oocytů, což má velké využití při reprodukčních biotechnologiích hospodářských zvířat.
- (74) Patentová kancelář VYNALEZY.cz, Mgr. Hana JIRKALOVÁ, Michelská 18/12a, Praha 4, Michle, 14000

- (51) **C12N 5/00** (2006.01)
C12N 5/075 (2010.01)
C07D 311/00 (2006.01)
(21) **2018-300**
(71) Výzkumný ústav živočišné výroby v.v.i., Praha 10, Uhřetíněves, CZ
(72) Hošková Kristýna Ing., Ph.D., Praha 5, Smíchov, CZ
Žalmanová Tereza Ing., Ph.D., Praha 6, Hradčany, CZ
Kott Tomáš Ing., Ph.D., Poleň, CZ
Petr Jaroslav prof. Ing., DrSc., Praha 10, Uhřetíněves, CZ
(54) **Způsob eliminace defektů zrání savčích oocytů vyvolaných glyfosátem B**
(22) 30.06.2018
(57) Řešení se týká způsobu zdokonalené kultivace oocytů s ukončenou růstovou fází získaných od zvířat, která byla vystavena účinku glyfosátu, v podmínkách in vitro využívající kultivace s nepetalaktonem. Tato kultivace má velké využití při reprodukčních biotechnologiích hospodářských zvířat.
- (74) Patentová kancelář VYNALEZY.cz, Mgr. Hana JIRKALOVÁ, Michelská 18/12a, Praha 4, Michle, 14000

- (51) **C12N 5/00** (2006.01)
C12N 5/075 (2010.01)
C07D 307/77 (2006.01)
(21) **2018-344**
(71) Výzkumný ústav živočišné výroby v.v.i., Praha 10, Uhřetíněves, CZ

- (72) Hošková Kristýna Ing., Ph.D., Praha 5, Smíchov, CZ
Žalmanová Tereza Ing., Ph.D., Praha 6, Hradčany, CZ
Kott Tomáš Ing., Ph.D., Poleň, CZ
Petr Jaroslav Prof. Ing., DrSc., Praha 10, Uhřetíněves, CZ
(54) **Způsob eliminace defektů zrání savčích oocytů vyvolaných glyfosátem C**
(22) 10.07.2018
(57) Řešení se týká způsobu zdokonalené kultivace oocytů s ukončenou růstovou fází získaných od zvířat, která byla vystavena účinku glyfosátu, v podmínkách in vitro využívající kultivace s demethoxyviridinem. Tato kultivace má velké využití při reprodukčních biotechnologiích hospodářských zvířat.
- (74) Patentová kancelář VYNALEZY.cz, Mgr. Hana Jirkalová, Michelská 18/12a, Praha 4, Michle, 14000

- (51) **C12N 5/00** (2006.01)
C12N 5/075 (2010.01)
C07D 307/77 (2006.01)
(21) **2018-351**
(71) Výzkumný ústav živočišné výroby v.v.i., Praha 10, Uhřetíněves, CZ
(72) Hošková Kristýna Ing., Ph.D., Praha 5, Smíchov, CZ
Žalmanová Tereza Ing., Ph.D., Praha 6, Hradčany, CZ
Kott Tomáš Ing., Ph.D., Poleň, CZ
Petr Jaroslav Prof. Ing., DrSc., Praha 10, Uhřetíněves, CZ
(54) **Způsob eliminace defektů zrání savčích oocytů vyvolaných glyfosátem C**
(22) 11.07.2018
(57) Řešení se týká způsobu zdokonalené kultivace oocytů s ukončenou růstovou fází získaných od zvířat, která byla vystavena účinku glyfosátu, v podmínkách in vitro využívající kultivace s xestosaprolelem C. Tato kultivace má velké využití při reprodukčních biotechnologiích hospodářských zvířat.
- (74) Patentová kancelář VYNALEZY.cz, Mgr. Hana Jirkalová, Michelská 18/12a, Praha 4, Michle, 14000

- (51) **D01H 13/32** (2006.01)
B65H 51/22 (2006.01)
B65H 54/26 (2006.01)
(21) **2018-88**
(71) Rieter CZ s.r.o., Ústí nad Orlicí, CZ
(72) Kousalík Pavel Ing., Ph.D., Ústí nad Orlicí, Hylváty, CZ
Štusák Miroslav Ing., Choceň, CZ
(54) **Způsob řízení optického prvku na pracovním místě textilního stroje, zejména stroje vyrábějícího přízi a textilní stroj**
(22) 22.02.2018
(57) Řízení snímače (3) fyzikálních veličin a/nebo optického signalizačního prostředku (7) se provádí na textilním stroji, zejména stroji vyrábějícím přízi, na kterém je snímač (3) fyzikálních veličin primárně určen pro zjišťování stavu na pracovním místě stroje a optický signalizační prostředek (7) je primárně určen pro poskytnutí vizuální informace o stavu pracovního místa, skupiny pracovních míst nebo stroje. Snímač (3) fyzikálních veličin a/nebo optický signalizační prostředek (7) se cíleně přepne do sekundárního provozního módu odlišného od primárního určení snímače (3) a/nebo signalizačního prostředku (7), v tomto sekundárním provozním módu se provedou pracovní operace a následně se snímač (3) fyzikálních veličin a/nebo optický signalizační prostředek (7) cíleně přepne zpět do primárního provozního módu. Vynález se také týká textilního stroje, zejména pro výrobu příze, s alespoň jednou řadou pracovních míst obsahujících alespoň jeden snímač (3) fyzikálních veličin a/nebo optický signalizační prostředek (7), přičemž snímač (3) fyzikálních veličin je primárně určen pro zjišťování stavu na pracovním místě stroje a optický signalizační prostředek (7) je primárně určen pro vizuální informování o stavu pracovního místa, skupiny pracovních míst nebo stroje a snímač (3) fyzikálních veličin a/nebo optický signalizační prostředek (7) jsou napojeny na řídicí a vyhodnocovací zařízení (6). Řídicí a vyhodnocovací zařízení (6) obsahuje prostředky pro záměrné přepnutí snímače (3) fyzikálních veličin a/nebo optického signalizačního prostředku (7) do sekundárního módu činnosti, ve kterém je snímač (3) fyzikálních veličin a/nebo optický signalizační prostředek (7) využit na stejném místě k alespoň jednomu jinému účelu, než je jeho primární určení.

- (74) Ing. Dobroslav Musil, patentová kancelář, Ing. Dobroslav Musil, Zábřovická 801/11, Brno, Zábřovice, 61500

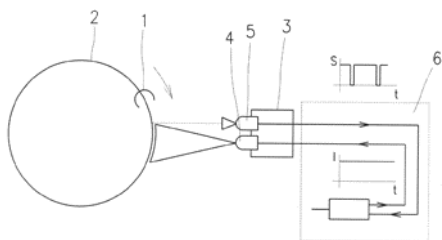

- (51) **F21S 41/275** (2018.01)
F21S 41/37 (2018.01)
F21V 5/00 (2018.01)
F21V 7/04 (2006.01)
F21V 7/22 (2018.01)
G02B 5/136 (2006.01)

(21) **2018-7**

(71) HELLA AUTOTECHNIK NOVA s.r.o., Mohelnice, CZ

(72) Peterek Jan Ing., Frýdek-Místek, CZ

(54) **Prostředek pro zajištění homogenity světelného svazku**

(22) 08.01.2018

(57) Světlovodící prvek obsahující alespoň jeden kolimátor (1), alespoň jeden konstrukční prvek narušující homogenitu odrazové plochy a vnější plochu (6), přičemž kolimátor (1) je vytvořen ve světlovodícím prvku na straně opačné k vnější ploše (6) a obsahuje podstavu, plášť a otevřený konec, přičemž otevřený konec je uzpůsoben pro umístění světelného zdroje, kde plášť kolimátoru obsahuje povrchovou úpravu (2), přičemž povrchová úprava (2) je výstupek nebo prohlubeň, jež je uzpůsobena k lomu světla do požadovaného směru, přičemž konstrukční prvek je uchycovací klín (4) uzpůsobený k umístění uchycovacího čepu (5), přičemž uchycovací klín (4) je umístěn na světlovodícím prvku na straně opačné k vnější ploše (6), přičemž uchycovací klín (4) je umístěn vedle kolimátoru (1).

(74) PatentEnter s.r.o., Koliště 1965/13a, Brno, Černá Pole, 60200

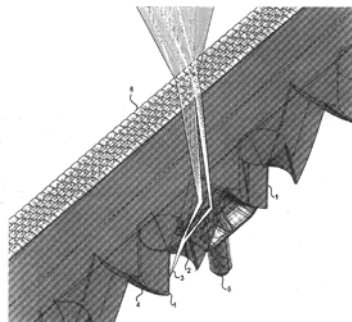

- (51) **F24F 9/00** (2006.01)
F24F 11/30 (2018.01)
F24F 13/06 (2006.01)

(21) **2018-362**

(71) STAVOKLIMA s.r.o., Homole, CZ

(72) Holub Pavel Ing., Sušice, Sušice II, CZ

Šimeček Pavel, Homole, Černý Dub, CZ

(54) **Způsob regulace tepelného a vzduchového výkonu vzduchové dveřní clony**

(22) 19.07.2018

(57) Způsob regulace tepelného a vzduchového výkonu vzduchové dveřní clony (1) uspořádané na interiérové straně (2) dveřního otvoru (3) a opatřené regulátorem (5) tepelného a vzduchového výkonu clony (1), s nímž je propojen alespoň jeden interiérový snímač (6) infračerveného záření, spočívá v tom, že snímačem (6) infračerveného záření (7) se snímá infračervené záření (7) odražené pod úhlem α ležícím v rozmezí od 5° do 80° od normály odrazné plochy (8, 8', 12, 13) na interiérové straně (2). Současně nebo následně se snímá infračervené záření (7) odražené pod úhlem α ležícím v rozmezí od 5° do 80° od normály exteriérové měřené odrazné plochy (10) ležící na podlaze (9) v oblasti dveřního otvoru (3) na jeho exteriérové straně (11), přičemž se vyhodnocuje změna spektrální specifické radiace infračerveného záření $\Delta M_{\lambda s}$ [$W/cm^2 \mu m$] odraženého povrchem měřené odrazné plochy (8, 8', 10, 12, 13) při otevřených dveřích

(4) a zavřených dveřích (4). Na základě rozdílu $\Delta M_{\lambda s}$ se výstupem snímače (6) infračerveného záření (7) řídí regulátor (5) pro aktuální korekci vzduchového a tepelného výkonu a nastavení směru proudu vzduchu vzduchové dveřní clony (1).

(74) PatentCentrum Sedlák & Partners s.r.o., Okružní 2824, České Budějovice, České Budějovice 3, 37001

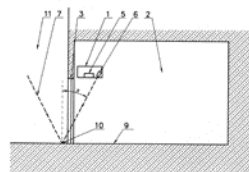
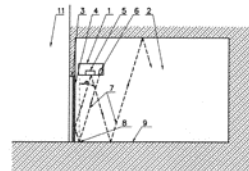

(51) **G01S 7/40** (2006.01)

(21) **2018-324**

(71) České vysoké učení technické v Praze, Praha 6, Dejvice, CZ

(72) Hudec Přemysl doc. Ing., CSc., Praha 5, Stodůlky, CZ

(54) **Simulátor radarových cílů pro automobilové radary s širokým rozsahem simulovaných vzdáleností a přidávanými funkcemi**

(22) 02.07.2018

(57) Simulátor obsahuje přijímací anténu (1) a vysílací anténu (2). Výstup přijímací antény (1) je přes vstupní filtr (6) propojen s bránou (RF) vysokofrekvenčního signálu prvního směšovače (3), jehož brána (IF) mezifrekvenčního signálu je připojena na vstup prvního mezifrekvenčního filtru (7). Na vstup vysílací antény (2) je připojena přes výstupní filtr (9) brána (RF) vysokofrekvenčního signálu druhého směšovače (4), na jehož bránu (IF) mezifrekvenčního signálu je připojen výstup druhého mezifrekvenčního filtru (10). Brány (LO) prvního směšovače (3) a druhého směšovače (4) jsou propojeny s prvním místním oscilátorem (5) s výstupní frekvencí f_{LO1} . Výstup prvního mezifrekvenčního filtru (7) je propojen se vstupem prvního děliče (8). Vstup druhého mezifrekvenčního filtru (10) je propojen s výstupem druhého děliče (11) zapojeného jako slučovač. První dělič (8) má jeden výstup propojen s blokem (12) digitálního zpracování signálu a má další výstup(y), kde na každý z nich je připojen vstup bloku (13.1) až (13.N) analogového zpracování signálu. Výstup bloku (12) digitálního zpracování signálu a výstupy bloků (13.1) až (13.N) analogového zpracování signálu jsou propojeny se vstupy druhého děliče (11) a jejich řídicí vstupy jsou propojeny s výstupy řídicího obvodu (14). Na vstupy druhého děliče (11) jsou zapojeny výstupy generátorů záměrných rušivých signálů (20.1) až (20.M).

(74) Ing. Hana Dušková, Na Kočově 180, Chotutice, 28103

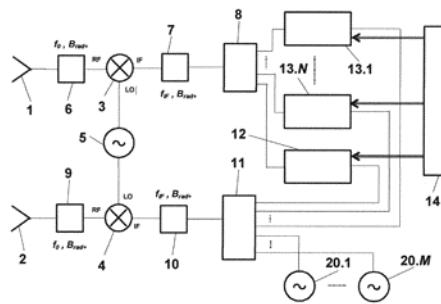

(51) **H01L 29/201** (2006.01)

H01L 29/207 (2006.01)

(21) **2018-295**

(71) Fyzikální ústav AV ČR, v. v. i., Praha 8, Libeň, CZ

(72) Hospodková Alice Ing., Ph.D., Praha 6, Střešovice, CZ

Domínek Filip Ing., Ph.D., Praha 6, Střešovice, CZ

- (54) **Epitaxní vícevrstvá struktura pro tranzistory s vysokou pohyblivostí elektronů na bázi GaN a tranzistor obsahující tuto strukturu**

(22) 15.06.2018

(57) Epitaxní vícevrstvá polovodičová struktura vhodná pro využití v nitridových e-HEMT strukturách, která má vrstvu (3) s elektronovým kanálem (4), sestávající z nedotovaného GaN, nad níž je bariérová vrstva přiléhající k elektronovému kanálu (4). Bariérová vrstva je podle vynálezu tvořena kombinací vrstev (5,6) binárních polovodičů AlN a GaN. Binární polovodiče a rozhraní mezi nimi tvoří účinnou bariéru zejména pro zpětnou difúzi Mg atomů z GaN krycí vrstvy do elektronového kanálu (4). Bariérová struktura přiléhá k elektronovému kanálu (4) vždy AlN vrstvou (5), avšak seshora může být ukončena jak GaN vrstvou (6), tak vrstvou (5) AlN. Bariéra může obsahovat jedinou nebo více dvojic GaN/AlN, může mít větší tloušťku než klasické bariéry tvořené AlGaIn vrstvou. Několik horních GaN vrstev (6) může být dotováno hořčíkem.

Epitaxní vícevrstvá polovodičová struktura podle vynálezu je vhodná zejména pro tranzistor s elektronovým kanálem, který je bez přiloženého napětí zavřený.

- (74) Fyzikální ústav AV ČR, v. v. i./CITT, Karel Bauer, Za Radnicí 835, Dolní Břežany, 25241

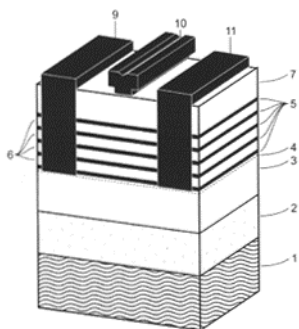

- (51) **H01L 31/0352** (2006.01)
H01L 31/0304 (2006.01)
(21) **2018-290**

- (71) Fyzikální ústav AV ČR, v. v. i., Praha 8, Libeň, CZ
(72) Hospodková Alice Ing., Ph.D., Praha 6, Střešovice, CZ
Ziková Markéta Ing., Ph.D., Praha 6, Střešovice, CZ

- (54) **Vícevrstvá polovodičová struktura pro fotoelektrická zařízení**
(22) 14.06.2018

(57) Podstata vynálezu spočívá ve využití samouspořádané trojice KT kombinované ze dvou polovodičových materiálů InAs a GaAsSb pro efektivní absorpci světla, generaci páru elektron-díra a pro jejich rychlou separaci, která zabrání zpětné rekombinaci vygenerovaných nosičů náboje a tím efektivitu generace fotoproudu. Trojici KT tvoří jedna InAs KT pro lokalizaci elektronů a nad ní dvojice GaAsSb KT pro lokalizaci děr. InAs KT a GaAsSb KT jsou od sebe odděleny tenkou vrstvou GaAs nebo GaAsSb s nízkým obsahem Sb. K zesílení tvorby GaAsSb KT dochází, jestliže je pod InAs vrstvou deponována asi 1-3 nm tenká InGaAs podkladová vrstva. Tato vrstva zároveň zvyšuje prostorové oddělení elektronů a děr, zvyšuje plošnou hustotu InAs KT a usnadňuje extrakci elektronů z InAs KT. Struktura je vhodná pro zabudování do fotodiód, solárních článků nebo tandemových solárních článků pro absorpci světla ve spektrální oblasti 1100-1500 nm. Struktura zvyšuje efektivitu generace fotoproudu tím, že účinně potlačuje zpětnou rekombinaci generovaných nosičů náboje.

- (74) Fyzikální ústav AV ČR, v. v. i./CITT, Karel Bauer, Za Radnicí 835, Dolní Břežany, 25241

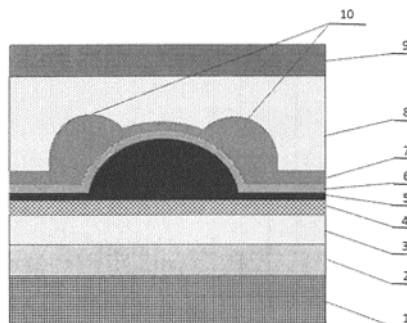

Zveřejněné přihlášky vynálezů - přehled podle třídících znaků

(51)	(2006.01)	(21)	(2018-90)	(51)	(2018.01)	(21)	(2018-95)
B 61 L 29/00	(2006.01)	2018-90		F 21 S 41/25	(2018.01)	2018-95	
B 65 H 51/22	(2006.01)	2018-88		F 21 S 41/37	(2018.01)	2018-7	
B 65 H 54/26	(2006.01)	2018-88		F 21 S 43/14	(2018.01)	2018-95	
C 07 C 11/21	(2006.01)	2018-300		F 21 S 43/20	(2018.01)	2018-95	
C 07 D 307/77	(2006.01)	2018-344		F 21 V 5/00	(2018.01)	2018-7	
C 07 D 307/77	(2006.01)	2018-351		F 21 V 7/04	(2006.01)	2018-7	
C 07 D 311/00	(2006.01)	2018-320		F 21 V 7/22	(2018.01)	2018-7	
C 12 N 5/075	(2010.01)	2018-300		F 24 F 11/30	(2018.01)	2018-362	
C 12 N 5/075	(2010.01)	2018-320		F 24 F 13/06	(2006.01)	2018-362	
C 12 N 5/075	(2010.01)	2018-344		G 02 B 5/136	(2006.01)	2018-7	
C 12 N 5/075	(2010.01)	2018-351		H 01 L 29/207	(2006.01)	2018-295	
F 21 S 41/141	(2018.01)	2018-95		H 01 L	(2006.01)	2018-290	
F 21 S 41/24	(2018.01)	2018-95		31/0304			

Seznam přihlašovatelů zveřejněných přihlášek vynálezů

(71)	(21)	(51)	(2006.01)	(71)	(21)	(51)	(2006.01)
České vysoké učení technické v Praze, Praha 6, Dejvice, CZ	2018-324	G 01 S 7/40	(2006.01)	Varroc Lighting Systems, s.r.o., Šenov u Nového Jičína, CZ	2018-95	B 60 Q 1/00	(2006.01)
FARMAK, a.s., Olomouc, Klášterní Hradisko, CZ	2018-69	C 07 J 9/00	(2006.01)	Výzkumný ústav živočišné výroby v.v.i., Praha 10, Uhřetíněves, CZ	2018-300	C 12 N 5/00	(2006.01)
Fyzikální ústav AV ČR, v. v. i., Praha 8, Libeň, CZ	2018-290	H 01 L 31/0352	(2006.01)	Výzkumný ústav živočišné výroby v.v.i., Praha 10, Uhřetíněves, CZ	2018-320	C 12 N 5/00	(2006.01)
Fyzikální ústav AV ČR, v. v. i., Praha 8, Libeň, CZ	2018-295	H 01 L 29/201	(2006.01)	Výzkumný ústav živočišné výroby v.v.i., Praha 10, Uhřetíněves, CZ	2018-344	C 12 N 5/00	(2006.01)
HELLA AUTOTECHNIK NOVA s.r.o., Mohelnice, CZ	2018-7	F 21 S 41/275	(2018.01)	Výzkumný ústav živočišné výroby v.v.i., Praha 10, Uhřetíněves, CZ	2018-351	C 12 N 5/00	(2006.01)
Rieter CZ s.r.o., Ústí nad Orlicí, CZ	2018-88	D 01 H 13/32	(2006.01)	Výzkumný ústav živočišné výroby v.v.i., Praha 10, Uhřetíněves, CZ	2018-90	B 61 L 29/02	(2006.01)
STAVOKLIMA s.r.o., Homole, CZ	2018-362	F 24 F 9/00	(2006.01)	Kranz Vladimír Ing., Praha 4, CZ			
ŠKODA AUTO a.s., Mladá Boleslav, Mladá Boleslav II, CZ	2018-374	B 60 R 5/04	(2006.01)				

FG4A

Udělené patenty - přehled podle čísel patentů

V období uzávěrky tohoto čísla Věstníku udělil Úřad průmyslového vlastnictví tyto patenty.

(11)	(51)		(11)	(51)		(11)	(51)	
307936	C 07 D 257/04	(2006.01)	307942	H 01 L 29/201	(2006.01)	307949	C 12 N 5/00	(2006.01)
307937	B 60 L 5/02	(2006.01)	307943	C 12 N 5/00	(2006.01)	307950	F 24 F 9/00	(2006.01)
307938	B 60 T 13/68	(2006.01)	307944	C 07 J 9/00	(2006.01)	307951	B 60 R 5/04	(2006.01)
307939	B 60 C 27/06	(2006.01)	307945	F 21 S 41/275	(2018.01)	307974	C 01 F 7/08	(2006.01)
307940	A 61 K 31/436	(2006.01)	307946	C 12 N 5/00	(2006.01)			
307941	H 01 L 31/0352	(2006.01)	307947	G 01 S 7/40	(2006.01)			
			307948	C 12 N 5/00	(2006.01)			

FG4A

Udělené patenty - přehled podle MPT

(51)	A61K 31/436 (2006.01)	(72)	Budinský Marek Ing., Staré Splavy, CZ
	A61P 35/00 (2006.01)	(54)	Sestava výsuvného odkládacího stolku osobního automobilu
(11)	307940	(22)	24.07.2018
(40)	14.01.2004		
(21)	2010-473		
(73)	NOVARTIS PHARMA AG, 4056 Basel, CH NOVARTIS INTERNATIONAL PHARMACEUTICAL AG, 4056 Basel, CH	(51)	B60T 13/68 (2006.01)
(72)	Lane Heidi, Basel, CH O'Reilly Terence, Basel, CH Wood Jeanette Marjorie, Biel-Benken, CH		B60T 15/18 (2006.01)
(54)	40-O-(2-hydroxyethyl)rapamycin pro použití při léčení		F16K 24/02 (2006.01)
(32)	19.02.2001, 17.10.2001		F15B 13/044 (2006.01)
(31)	0104072, 0124957		F15B 21/04 (2006.01)
(33)	GB, GB	(11)	307938
(86)	PCT/EP2002/001714	(40)	20.06.2012
(87)	WO 2002/066019	(21)	2010-914
(22)	18.02.2002	(73)	DAKO-CZ, a.s., Třemošnice, CZ
(74)	Traplová Hakr Kubát, advokátní a patentová kancelář, ing. Jan Kubát, patentový zástupce, Přístavní 531/24, Praha 7, Holešovice, 17000	(72)	Korejtko Luděk Ing. Ph.D., Třemošnice, CZ Petrus Roman, Třemošnice, CZ Tomiška Zdeněk, Třemošnice, CZ
		(54)	Zařízení pro odvzdušnění elektro-hydraulického proporcionálního ventilu, zejména pro hydraulické brzdové systémy kolejových vozidel
		(22)	09.12.2010
		(74)	Ing. Pavel Reichel, Lopatecká 14, Praha 4, 14700
(51)	B60C 27/06 (2006.01)		
	B60C 27/04 (2006.01)	(51)	C01F 7/08 (2006.01)
(11)	307939		C01F 7/06 (2006.01)
(40)	19.06.2019		C01D 5/00 (2006.01)
(21)	2017-795	(11)	307974
(73)	Ing. Petr Gross s.r.o., Milotice nad Bečvou, CZ	(40)	02.05.2018
(72)	Gross Petr Ing., Vrbno pod Pradědem, CZ	(21)	2018-45
(54)	Protiskluzové zařízení pro kola vozidel	(73)	Taghijev Elšad, Libeznice, CZ
(22)	12.12.2017	(72)	Taghiyev Eldar, Libeznice, CZ Agajeva Lale, Libeznice, CZ Taghijev Elšad, Libeznice, CZ
(74)	HM PARTNERS s.r.o., Ing. Zdeněk Michálek, Štefánikova 1163/12, Kopřivnice, 74221	(54)	Způsob zpracování a úpravy alunitových rud
		(22)	30.01.2018
(51)	B60L 5/02 (2006.01)	(74)	DANĚK & PARTNERS Advokátní a patentová kancelář, Ing. Vilém Daněk Ph.D., LL.M., Vinohradská 403/17, Praha 2, Vinohrady, 12000
	B60L 5/08 (2006.01)		
(11)	307937		
(40)	01.02.2017	(51)	C07D 257/04 (2006.01)
(21)	2015-515		C07D 257/06 (2006.01)
(73)	Vašíček Jaroslav Ing., Brno, CZ		A61K 31/41 (2006.01)
(72)	Vašíček Jaroslav Ing., Brno, CZ		A61P 31/06 (2006.01)
(54)	Sběrač proudu k napájení trolejbusu	(11)	307936
(22)	24.07.2015	(40)	15.02.2017
(74)	Ing. Dobroslav Musil, patentová kancelář, Ing. Dobroslav Musil, Zábrdovická 11, Brno, 61500	(21)	2015-444
		(73)	Univerzita Karlova v Praze, Praha 1, CZ
(51)	B60R 5/04 (2006.01)	(72)	Čonka Patrik, Hradec Králové, CZ Hrabálek Alexandr, Hradec Králové, Nový, CZ Karabanovich Galina, Hradec Králové, CZ Němeček Jan, Hradec Králové, CZ Klimešová Věra, Hradec Králové, CZ Valášková Lenka, Cerhovice, CZ
(11)	307951		
(40)	04.09.2019		
(21)	2018-374		
(73)	ŠKODA AUTO a.s., Mladá Boleslav, Mladá Boleslav II, CZ		

Roh Jaroslav, Jihlava, CZ
(54) **Substituovaný nitrobenzyltetrazol, jeho použití a farmaceutický přípravek ho obsahující**
(22) 26.06.2015
(74) Rott, Růžička & Guttman Patentové, známkové a advokátní kanceláře, JUDr. Ing. Michal Guttman, patentový zástupce, Vyskočilova 1566, Praha 4, Michle, 14000

(51) **C07J 9/00** (2006.01)
(11) 307944
(40) 04.09.2019
(21) **2018-69**
(73) FARMAK, a.s., Olomouc, Klášterní Hradisko, CZ
(72) Štohandl Jiří, Bobrová, CZ
František Jaroslav Ing., Brno, CZ
Hrbáčová Sandra, Opava 5, CZ
Sova Petr, Hradec Králové, CZ
Kala Matej, Kralupy nad Vltavou, CZ
(54) **Způsob přípravy kyseliny obeticholové**
(22) 12.02.2018
(74) Rott, Růžička & Guttman a spol., Vyskočilova 1566, Praha 4, Michle, 14000

(51) **C12N 5/00** (2006.01)
C12N 5/075 (2010.01)
C07C 11/21 (2006.01)
(11) 307943
(40) 04.09.2019
(21) **2018-300**
(73) Výzkumný ústav živočišné výroby v.v.i., Praha 10, Uhřetíněves, CZ
(72) Hošková Kristýna Ing., Ph.D., Praha 5, Smíchov, CZ
Žalmanová Tereza Ing., Ph.D., Praha 6, Hradčany, CZ
Kott Tomáš Ing., Ph.D., Poleň, CZ
Petr Jaroslav Prof. Ing., DrSc., Praha 10, Uhřetíněves, CZ
(54) **Způsob eliminace defektů zrání savčích oocytů vyvolaných glyfosátem A**
(22) 20.06.2018
(74) Patentová kancelář VYNALEZY.cz, Mgr. Hana JIRKALOVÁ, Michelská 18/12a, Praha 4, Michle, 14000

(51) **C12N 5/00** (2006.01)
C12N 5/075 (2010.01)
C07D 311/00 (2006.01)
(11) 307946
(40) 04.09.2019
(21) **2018-320**
(73) Výzkumný ústav živočišné výroby v.v.i., Praha 10, Uhřetíněves, CZ
(72) Hošková Kristýna Ing., Ph.D., Praha 5, Smíchov, CZ
Žalmanová Tereza Ing., Ph.D., Praha 6, Hradčany, CZ
Kott Tomáš Ing., Ph.D., Poleň, CZ
Petr Jaroslav prof. Ing., DrSc., Praha 10, Uhřetíněves, CZ
(54) **Způsob eliminace defektů zrání savčích oocytů vyvolaných glyfosátem B**
(22) 30.06.2018
(74) Patentová kancelář VYNALEZY.cz, Mgr. Hana JIRKALOVÁ, Michelská 18/12a, Praha 4, Michle, 14000

(51) **C12N 5/00** (2006.01)
C12N 5/075 (2010.01)
C07D 307/77 (2006.01)
(11) 307948
(40) 04.09.2019
(21) **2018-344**
(73) Výzkumný ústav živočišné výroby v.v.i., Praha 10, Uhřetíněves, CZ
(72) Hošková Kristýna Ing., Ph.D., Praha 5, Smíchov, CZ
Žalmanová Tereza Ing., Ph.D., Praha 6, Hradčany, CZ
Kott Tomáš Ing., Ph.D., Poleň, CZ
Petr Jaroslav Prof. Ing., DrSc., Praha 10, Uhřetíněves, CZ
(54) **Způsob eliminace defektů zrání savčích oocytů vyvolaných glyfosátem C**
(22) 10.07.2018

(74) Patentová kancelář VYNALEZY.cz, Mgr. Hana Jirkalová, Michelská 18/12a, Praha 4, Michle, 14000

(51) **C12N 5/00** (2006.01)
C12N 5/075 (2010.01)
C07D 307/77 (2006.01)
(11) 307949
(40) 04.09.2019
(21) **2018-351**
(73) Výzkumný ústav živočišné výroby v.v.i., Praha 10, Uhřetíněves, CZ
(72) Hošková Kristýna Ing., Ph.D., Praha 5, Smíchov, CZ
Žalmanová Tereza Ing., Ph.D., Praha 6, Hradčany, CZ
Kott Tomáš Ing., Ph.D., Poleň, CZ
Petr Jaroslav Prof. Ing., DrSc., Praha 10, Uhřetíněves, CZ
(54) **Způsob eliminace defektů zrání savčích oocytů vyvolaných glyfosátem C**
(22) 11.07.2018
(74) Patentová kancelář VYNALEZY.cz, Mgr. Hana Jirkalová, Michelská 18/12a, Praha 4, Michle, 14000

(51) **F21S 41/275** (2018.01)
F21S 41/37 (2018.01)
F21V 5/00 (2018.01)
F21V 7/04 (2006.01)
F21V 7/22 (2018.01)
G02B 5/136 (2006.01)
(11) 307945
(40) 04.09.2019
(21) **2018-7**
(73) HELLA AUTOTECHNIK NOVA s.r.o., Mohelnice, CZ
(72) Peterek Jan Ing., Frýdek-Místek, CZ
(54) **Prostředek pro zajištění homogenity světelného svazku**
(22) 08.01.2018
(74) PatentEnter s.r.o., Koliště 1965/13a, Brno, Černá Pole, 60200

(51) **F24F 9/00** (2006.01)
F24F 11/30 (2018.01)
F24F 13/06 (2006.01)
(11) 307950
(40) 04.09.2019
(21) **2018-362**
(73) STAVOKLIMA s.r.o., Homole, CZ
(72) Holub Pavel Ing., Sušice, Sušice II, CZ
Šimeček Pavel, Homole, Černý Dub, CZ
(54) **Způsob regulace tepelného a vzduchového výkonu vzduchové dveřní clony**
(22) 19.07.2018
(74) PatentCentrum Sedlák & Partners s.r.o., Okružní 2824, České Budějovice, České Budějovice 3, 37001

(51) **G01S 7/40** (2006.01)
(11) 307947
(40) 04.09.2019
(21) **2018-324**
(73) České vysoké učení technické v Praze, Praha 6, Dejvice, CZ
(72) Hudec Přemysl doc. Ing., CSc., Praha 5, Stodůlky, CZ
(54) **Simulátor radarových cílů pro automobilové radary s širokým rozsahem simulovaných vzdáleností a přidávanými funkcemi**
(22) 02.07.2018
(74) Ing. Hana Dušková, Na Kočově 180, Chotutice, 28103

(51) **H01L 29/201** (2006.01)
H01L 29/207 (2006.01)
(11) 307942
(40) 04.09.2019
(21) **2018-295**
(73) Fyzikální ústav AV ČR, v. v. i., Praha 8, Libeň, CZ
(72) Hospodková Alice Ing., Ph.D., Praha 6, Střešovice, CZ
Dominec Filip Ing., Ph.D., Praha 6, Střešovice, CZ
(54) **Epitaxní vícevrstvá struktura pro tranzistory s vysokou pohyblivostí elektronů na bázi GaN a tranzistor obsahující tuto strukturu**

(22) 15.06.2018
(74) Fyzikální ústav AV ČR, v. v. i./CITT, Karel Bauer, Za Radnicí 835, Dolní Břežany, 25241

(51) **H01L 31/0352** (2006.01)
H01L 31/0304 (2006.01)
(11) 307941
(40) 04.09.2019
(21) **2018-290**

(73) Fyzikální ústav AV ČR, v. v. i., Praha 8, Libeň, CZ
(72) Hospodková Alice Ing., Ph.D., Praha 6, Střešovice, CZ
Zíková Markéta Ing., Ph.D., Praha 6, Střešovice, CZ

(54) **Vícevrstvá polovodičová struktura pro fotoelektrická zařízení**
(22) 14.06.2018
(74) Fyzikální ústav AV ČR, v. v. i./CITT, Karel Bauer, Za Radnicí 835, Dolní Břežany, 25241

Seznam majitelů udělených patentů

(73) České vysoké učení technické v Praze, Praha 6, Dejvice, CZ	(11) 307947	(51) G 01 S 7/40	(2006.01)	(73) ŠKODA AUTO a.s., Mladá Boleslav, Mladá Boleslav II, CZ	(11) 307951	(51) B 60 R 5/04	(2006.01)
DAKO-CZ, a.s., Třemošnice, CZ	307938	B 60 T 13/68	(2006.01)	Univerzita Karlova v Praze, Praha 1, CZ	307936	C 07 D 257/04	(2006.01)
FARMAK, a.s., Olomouc, Klášteří Hradisko, CZ	307944	C 07 J 9/00	(2006.01)	Výzkumný ústav živočišné výroby v.v.i., Praha 10, Uhřetíněves, CZ	307943	C 12 N 5/00	(2006.01)
Fyzikální ústav AV ČR, v. v. i., Praha 8, Libeň, CZ	307941	H 01 L 31/0352	(2006.01)	Výzkumný ústav živočišné výroby v.v.i., Praha 10, Uhřetíněves, CZ	307946	C 12 N 5/00	(2006.01)
Fyzikální ústav AV ČR, v. v. i., Praha 8, Libeň, CZ	307942	H 01 L 29/201	(2006.01)	Výzkumný ústav živočišné výroby v.v.i., Praha 10, Uhřetíněves, CZ	307948	C 12 N 5/00	(2006.01)
HELLA AUTOTECHNIK NOVA s.r.o., Mohelnice, CZ	307945	F 21 S 41/275	(2018.01)	Výzkumný ústav živočišné výroby v.v.i., Praha 10, Uhřetíněves, CZ	307949	C 12 N 5/00	(2006.01)
Ing. Petr Gross s.r.o., Milotice nad Bečvou, CZ	307939	B 60 C 27/06	(2006.01)	Výzkumný ústav živočišné výroby v.v.i., Praha 10, Uhřetíněves, CZ	307974	C 01 F 7/08	(2006.01)
NOVARTIS INTERNATIONAL PHARMACEUTICAL AG, 4056 Basel, CH	307940	A 61 K 31/436	(2006.01)	Tagijev Elšad, Libeznice, CZ	307937	B 60 L 5/02	(2006.01)
NOVARTIS PHARMA AG, 4056 Basel, CH	307940	A 61 K 31/436	(2006.01)	Vašíček Jaroslav Ing., Brno, CZ			
STAVOKLIMA s.r.o., Homole, CZ	307950	F 24 F 9/00	(2006.01)				

Udělené evropské patenty

Evropský patentový úřad udělil následující evropské patenty s účinkem pro Českou republiku. Tyto patenty mohou být zrušeny nebo zachovány v pozměněném znění Evropským patentovým úřadem v řízení o odporu. K tomu, aby nabyl evropský patent účinnosti na území České republiky, je třeba, aby byl Úřadu předložen ve stanovené lhůtě překlad patentového spisu do českého jazyka (§ 35c odst. 2 až 4 zákona č. 527/1990 Sb., v platném znění).

(97) EP 1463132	(47) 21.08.2019	(97) EP 2108911	(47) 21.08.2019	(97) EP 2286325	(47) 21.08.2019	(97) EP 2409096	(47) 21.08.2019
(97) EP 1513928	(47) 21.08.2019	(97) EP 2114297	(47) 21.08.2019	(97) EP 2286468	(47) 21.08.2019	(97) EP 2409329	(47) 21.08.2019
(97) EP 1521723	(47) 21.08.2019	(97) EP 2118594	(47) 21.08.2019	(97) EP 2290239	(47) 21.08.2019	(97) EP 2411237	(47) 21.08.2019
(97) EP 1523536	(47) 21.08.2019	(97) EP 2120309	(47) 21.08.2019	(97) EP 2293000	(47) 21.08.2019	(97) EP 2413221	(47) 21.08.2019
(97) EP 1527873	(47) 21.08.2019	(97) EP 2120842	(47) 21.08.2019	(97) EP 2294399	(47) 21.08.2019	(97) EP 2413778	(47) 21.08.2019
(97) EP 1560900	(47) 21.08.2019	(97) EP 2125267	(47) 21.08.2019	(97) EP 2297960	(47) 21.08.2019	(97) EP 2414052	(47) 21.08.2019
(97) EP 1571430	(47) 21.08.2019	(97) EP 2126970	(47) 21.08.2019	(97) EP 2300937	(47) 21.08.2019	(97) EP 2418114	(47) 21.08.2019
(97) EP 1589655	(47) 21.08.2019	(97) EP 2130135	(47) 21.08.2019	(97) EP 2303805	(47) 21.08.2019	(97) EP 2419833	(47) 21.08.2019
(97) EP 1625769	(47) 21.08.2019	(97) EP 2130392	(47) 21.08.2019	(97) EP 2304039	(47) 21.08.2019	(97) EP 2420698	(47) 21.08.2019
(97) EP 1724110	(47) 21.08.2019	(97) EP 2136787	(47) 21.08.2019	(97) EP 2306065	(47) 21.08.2019	(97) EP 2421530	(47) 21.08.2019
(97) EP 1730894	(47) 21.08.2019	(97) EP 2141809	(47) 21.08.2019	(97) EP 2309285	(47) 21.08.2019	(97) EP 2422273	(47) 21.08.2019
(97) EP 1735352	(47) 21.08.2019	(97) EP 2143067	(47) 21.08.2019	(97) EP 2309286	(47) 21.08.2019	(97) EP 2422349	(47) 21.08.2019
(97) EP 1743354	(47) 21.08.2019	(97) EP 2145507	(47) 21.08.2019	(97) EP 2312743	(47) 21.08.2019	(97) EP 2422736	(47) 21.08.2019
(97) EP 1745803	(47) 21.08.2019	(97) EP 2148212	(47) 21.08.2019	(97) EP 2314747	(47) 21.08.2019	(97) EP 2424103	(47) 21.08.2019
(97) EP 1762954	(47) 21.08.2019	(97) EP 2148941	(47) 21.08.2019	(97) EP 2316030	(47) 21.08.2019	(97) EP 2428664	(47) 21.08.2019
(97) EP 1769167	(47) 21.08.2019	(97) EP 2152788	(47) 21.08.2019	(97) EP 2316349	(47) 21.08.2019	(97) EP 2428741	(47) 21.08.2019
(97) EP 1816945	(47) 21.08.2019	(97) EP 2153565	(47) 21.08.2019	(97) EP 2316689	(47) 21.08.2019	(97) EP 2430215	(47) 21.08.2019
(97) EP 1824784	(47) 21.08.2019	(97) EP 2155010	(47) 21.08.2019	(97) EP 2320992	(47) 21.08.2019	(97) EP 2432105	(47) 21.08.2019
(97) EP 1829282	(47) 21.08.2019	(97) EP 2155158	(47) 21.08.2019	(97) EP 2323774	(47) 21.08.2019	(97) EP 2432263	(47) 21.08.2019
(97) EP 1832006	(47) 21.08.2019	(97) EP 2158714	(47) 21.08.2019	(97) EP 2331310	(47) 21.08.2019	(97) EP 2435120	(47) 21.08.2019
(97) EP 1857252	(47) 21.08.2019	(97) EP 2161035	(47) 21.08.2019	(97) EP 2334412	(47) 21.08.2019	(97) EP 2435130	(47) 21.08.2019
(97) EP 1863959	(47) 21.08.2019	(97) EP 2162722	(47) 21.08.2019	(97) EP 2334503	(47) 21.08.2019	(97) EP 2436462	(47) 21.08.2019
(97) EP 1868585	(47) 21.08.2019	(97) EP 2171499	(47) 21.08.2019	(97) EP 2337252	(47) 21.08.2019	(97) EP 2437658	(47) 21.08.2019
(97) EP 1886021	(47) 21.08.2019	(97) EP 2172044	(47) 21.08.2019	(97) EP 2338213	(47) 21.08.2019	(97) EP 2437837	(47) 21.08.2019
(97) EP 1891325	(47) 21.08.2019	(97) EP 2179372	(47) 21.08.2019	(97) EP 2339098	(47) 21.08.2019	(97) EP 2437871	(47) 21.08.2019
(97) EP 1897157	(47) 21.08.2019	(97) EP 2185086	(47) 21.08.2019	(97) EP 2344521	(47) 21.08.2019	(97) EP 2439267	(47) 21.08.2019
(97) EP 1901887	(47) 21.08.2019	(97) EP 2186877	(47) 21.08.2019	(97) EP 2345087	(47) 21.08.2019	(97) EP 2444200	(47) 21.08.2019
(97) EP 1902332	(47) 21.08.2019	(97) EP 2188125	(47) 21.08.2019	(97) EP 2347301	(47) 21.08.2019	(97) EP 2444833	(47) 21.08.2019
(97) EP 1904874	(47) 21.08.2019	(97) EP 2191499	(47) 21.08.2019	(97) EP 2347724	(47) 21.08.2019	(97) EP 2444920	(47) 21.08.2019
(97) EP 1906726	(47) 21.08.2019	(97) EP 2193011	(47) 21.08.2019	(97) EP 2349440	(47) 21.08.2019	(97) EP 2448167	(47) 21.08.2019
(97) EP 1911205	(47) 21.08.2019	(97) EP 2196354	(47) 21.08.2019	(97) EP 2350116	(47) 21.08.2019	(97) EP 2449594	(47) 21.08.2019
(97) EP 1936423	(47) 21.08.2019	(97) EP 2199745	(47) 21.08.2019	(97) EP 2350357	(47) 21.08.2019	(97) EP 2450321	(47) 21.08.2019
(97) EP 1941691	(47) 21.08.2019	(97) EP 2204643	(47) 21.08.2019	(97) EP 2350639	(47) 21.08.2019	(97) EP 2450566	(47) 21.08.2019
(97) EP 1941779	(47) 21.08.2019	(97) EP 2212879	(47) 21.08.2019	(97) EP 2351328	(47) 21.08.2019	(97) EP 2450592	(47) 21.08.2019
(97) EP 1943370	(47) 21.08.2019	(97) EP 2212919	(47) 21.08.2019	(97) EP 2354721	(47) 21.08.2019	(97) EP 2450752	(47) 21.08.2019
(97) EP 1955351	(47) 21.08.2019	(97) EP 2213918	(47) 21.08.2019	(97) EP 2355794	(47) 21.08.2019	(97) EP 2451069	(47) 21.08.2019
(97) EP 1960632	(47) 21.08.2019	(97) EP 2215768	(47) 21.08.2019	(97) EP 2356646	(47) 21.08.2019	(97) EP 2451116	(47) 21.08.2019
(97) EP 1962401	(47) 21.08.2019	(97) EP 2217534	(47) 21.08.2019	(97) EP 2359726	(47) 21.08.2019	(97) EP 2451544	(47) 21.08.2019
(97) EP 1974365	(47) 21.08.2019	(97) EP 2219888	(47) 21.08.2019	(97) EP 2366810	(47) 21.08.2019	(97) EP 2451635	(47) 21.08.2019
(97) EP 1981511	(47) 21.08.2019	(97) EP 2220486	(47) 21.08.2019	(97) EP 2368478	(47) 21.08.2019	(97) EP 2451637	(47) 21.08.2019
(97) EP 1987950	(47) 21.08.2019	(97) EP 2221779	(47) 21.08.2019	(97) EP 2368691	(47) 21.08.2019	(97) EP 2451767	(47) 21.08.2019
(97) EP 1995046	(47) 21.08.2019	(97) EP 2227971	(47) 21.08.2019	(97) EP 2368944	(47) 21.08.2019	(97) EP 2452260	(47) 21.08.2019
(97) EP 2013787	(47) 21.08.2019	(97) EP 2231529	(47) 21.08.2019	(97) EP 2369128	(47) 21.08.2019	(97) EP 2452618	(47) 21.08.2019
(97) EP 2014112	(47) 21.08.2019	(97) EP 2232850	(47) 21.08.2019	(97) EP 2369644	(47) 21.08.2019	(97) EP 2453180	(47) 21.08.2019
(97) EP 2024259	(47) 21.08.2019	(97) EP 2237332	(47) 21.08.2019	(97) EP 2370690	(47) 21.08.2019	(97) EP 2453313	(47) 21.08.2019
(97) EP 2029497	(47) 21.08.2019	(97) EP 2237588	(47) 21.08.2019	(97) EP 2371683	(47) 21.08.2019	(97) EP 2454348	(47) 21.08.2019
(97) EP 2037806	(47) 21.08.2019	(97) EP 2237639	(47) 21.08.2019	(97) EP 2378964	(47) 21.08.2019	(97) EP 2456262	(47) 21.08.2019
(97) EP 2039401	(47) 21.08.2019	(97) EP 2245994	(47) 21.08.2019	(97) EP 2379693	(47) 21.08.2019	(97) EP 2460147	(47) 21.08.2019
(97) EP 2039668	(47) 21.08.2019	(97) EP 2247606	(47) 21.08.2019	(97) EP 2381494	(47) 21.08.2019	(97) EP 2460462	(47) 21.08.2019
(97) EP 2043543	(47) 21.08.2019	(97) EP 2249987	(47) 21.08.2019	(97) EP 2381514	(47) 21.08.2019	(97) EP 2463375	(47) 21.08.2019
(97) EP 2051761	(47) 21.08.2019	(97) EP 2251735	(47) 21.08.2019	(97) EP 2383675	(47) 21.08.2019	(97) EP 2469335	(47) 21.08.2019
(97) EP 2061353	(47) 21.08.2019	(97) EP 2253737	(47) 21.08.2019	(97) EP 2385593	(47) 21.08.2019	(97) EP 2472142	(47) 21.08.2019
(97) EP 2066754	(47) 21.08.2019	(97) EP 2257871	(47) 21.08.2019	(97) EP 2388126	(47) 21.08.2019	(97) EP 2472193	(47) 21.08.2019
(97) EP 2071798	(47) 21.08.2019	(97) EP 2258465	(47) 21.08.2019	(97) EP 2389647	(47) 21.08.2019	(97) EP 2473948	(47) 21.08.2019
(97) EP 2076048	(47) 21.08.2019	(97) EP 2258518	(47) 21.08.2019	(97) EP 2389681	(47) 21.08.2019	(97) EP 2474867	(47) 21.08.2019
(97) EP 2077095	(47) 21.08.2019	(97) EP 2259086	(47) 21.08.2019	(97) EP 2390897	(47) 21.08.2019	(97) EP 2475235	(47) 21.08.2019
(97) EP 2079330	(47) 21.08.2019	(97) EP 2260487	(47) 21.08.2019	(97) EP 2392908	(47) 21.08.2019	(97) EP 2476399	(47) 21.08.2019
(97) EP 2080272	(47) 21.08.2019	(97) EP 2261017	(47) 21.08.2019	(97) EP 2393354	(47) 21.08.2019	(97) EP 2479519	(47) 21.08.2019
(97) EP 2081058	(47) 21.08.2019	(97) EP 2261110	(47) 21.08.2019	(97) EP 2395695	(47) 21.08.2019	(97) EP 2480611	(47) 21.08.2019
(97) EP 2083889	(47) 21.08.2019	(97) EP 2262778	(47) 21.08.2019	(97) EP 2396090	(47) 21.08.2019	(97) EP 2480839	(47) 21.08.2019
(97) EP 2088813	(47) 21.08.2019	(97) EP 2264570	(47) 21.08.2019	(97) EP 2396446	(47) 21.08.2019	(97) EP 2481290	(47) 21.08.2019
(97) EP 2089180	(47) 21.08.2019	(97) EP 2266422	(47) 21.08.2019	(97) EP 2397981	(47) 21.08.2019	(97) EP 2481562	(47) 21.08.2019
(97) EP 2089209	(47) 21.08.2019	(97) EP 2266432	(47) 21.08.2019	(97) EP 2398026	(47) 21.08.2019	(97) EP 2481941	(47) 21.08.2019
(97) EP 2095048	(47) 21.08.2019	(97) EP 2271253	(47) 21.08.2019	(97) EP 2401547	(47) 21.08.2019	(97) EP 2482441	(47) 21.08.2019
(97) EP 2099567	(47) 21.08.2019	(97) EP 2271828	(47) 21.08.2019	(97) EP 2401588	(47) 21.08.2019	(97) EP 2484023	(47) 21.08.2019
(97) EP 2100250	(47) 21.08.2019	(97) EP 2279286	(47) 21.08.2019	(97) EP 2401647	(47) 21.08.2019	(97) EP 2485054	(47) 21.08.2019
(97) EP 2102129	(47) 21.08.2019	(97) EP 2279684	(47) 21.08.2019	(97) EP 2405307	(47) 21.08.2019	(97) EP 2485386	(47) 21.08.2019
(97) EP 2102295	(47) 21.08.2019	(97) EP 2282245	(47) 21.08.2019	(97) EP 2405936	(47) 21.08.2019	(97) EP 2485652	(47) 21.08.2019

(97) EP 3348914	(47) 21.08.2019	(97) EP 3360191	(47) 21.08.2019	(97) EP 3372410	(47) 21.08.2019	(97) EP 3394714	(47) 21.08.2019
(97) EP 3348915	(47) 21.08.2019	(97) EP 3360310	(47) 21.08.2019	(97) EP 3372632	(47) 21.08.2019	(97) EP 3395331	(47) 21.08.2019
(97) EP 3349229	(47) 21.08.2019	(97) EP 3360424	(47) 21.08.2019	(97) EP 3372677	(47) 21.08.2019	(97) EP 3395419	(47) 21.08.2019
(97) EP 3349923	(47) 21.08.2019	(97) EP 3360813	(47) 21.08.2019	(97) EP 3372852	(47) 21.08.2019	(97) EP 3397226	(47) 21.08.2019
(97) EP 3349975	(47) 21.08.2019	(97) EP 3361115	(47) 21.08.2019	(97) EP 3373312	(47) 21.08.2019	(97) EP 3397534	(47) 21.08.2019
(97) EP 3350043	(47) 21.08.2019	(97) EP 3361144	(47) 21.08.2019	(97) EP 3373382	(47) 21.08.2019	(97) EP 3397536	(47) 21.08.2019
(97) EP 3350403	(47) 21.08.2019	(97) EP 3361155	(47) 21.08.2019	(97) EP 3373599	(47) 21.08.2019	(97) EP 3398103	(47) 21.08.2019
(97) EP 3350418	(47) 21.08.2019	(97) EP 3361180	(47) 21.08.2019	(97) EP 3374118	(47) 21.08.2019	(97) EP 3399004	(47) 21.08.2019
(97) EP 3350526	(47) 21.08.2019	(97) EP 3361274	(47) 21.08.2019	(97) EP 3374216	(47) 21.08.2019	(97) EP 3401426	(47) 21.08.2019
(97) EP 3350802	(47) 21.08.2019	(97) EP 3361386	(47) 21.08.2019	(97) EP 3374315	(47) 21.08.2019	(97) EP 3404168	(47) 21.08.2019
(97) EP 3350864	(47) 21.08.2019	(97) EP 3361408	(47) 21.08.2019	(97) EP 3374830	(47) 21.08.2019	(97) EP 3406341	(47) 21.08.2019
(97) EP 3351146	(47) 21.08.2019	(97) EP 3361543	(47) 21.08.2019	(97) EP 3375000	(47) 21.08.2019	(97) EP 3406456	(47) 21.08.2019
(97) EP 3351292	(47) 21.08.2019	(97) EP 3361789	(47) 21.08.2019	(97) EP 3375120	(47) 21.08.2019	(97) EP 3408169	(47) 21.08.2019
(97) EP 3351364	(47) 21.08.2019	(97) EP 3361923	(47) 21.08.2019	(97) EP 3375169	(47) 21.08.2019	(97) EP 3409052	(47) 21.08.2019
(97) EP 3351377	(47) 21.08.2019	(97) EP 3362211	(47) 21.08.2019	(97) EP 3375765	(47) 21.08.2019	(97) EP 3409080	(47) 21.08.2019
(97) EP 3351393	(47) 21.08.2019	(97) EP 3362244	(47) 21.08.2019	(97) EP 3376095	(47) 21.08.2019	(97) EP 3409459	(47) 21.08.2019
(97) EP 3351428	(47) 21.08.2019	(97) EP 3362398	(47) 21.08.2019	(97) EP 3376500	(47) 21.08.2019	(97) EP 3411267	(47) 21.08.2019
(97) EP 3351933	(47) 21.08.2019	(97) EP 3362399	(47) 21.08.2019	(97) EP 3376907	(47) 21.08.2019	(97) EP 3411598	(47) 21.08.2019
(97) EP 3351949	(47) 21.08.2019	(97) EP 3362624	(47) 21.08.2019	(97) EP 3376967	(47) 21.08.2019	(97) EP 3411674	(47) 21.08.2019
(97) EP 3352165	(47) 21.08.2019	(97) EP 3362810	(47) 21.08.2019	(97) EP 3377745	(47) 21.08.2019	(97) EP 3412475	(47) 21.08.2019
(97) EP 3352407	(47) 21.08.2019	(97) EP 3363334	(47) 21.08.2019	(97) EP 3377903	(47) 21.08.2019	(97) EP 3413419	(47) 21.08.2019
(97) EP 3352911	(47) 21.08.2019	(97) EP 3363679	(47) 21.08.2019	(97) EP 3378088	(47) 21.08.2019	(97) EP 3417311	(47) 21.08.2019
(97) EP 3352974	(47) 21.08.2019	(97) EP 3363699	(47) 21.08.2019	(97) EP 3378793	(47) 21.08.2019	(97) EP 3419466	(47) 21.08.2019
(97) EP 3352997	(47) 21.08.2019	(97) EP 3363854	(47) 21.08.2019	(97) EP 3379615	(47) 21.08.2019	(97) EP 3420080	(47) 21.08.2019
(97) EP 3353041	(47) 21.08.2019	(97) EP 3363941	(47) 21.08.2019	(97) EP 3380084	(47) 21.08.2019	(97) EP 3421358	(47) 21.08.2019
(97) EP 3353088	(47) 21.08.2019	(97) EP 3364028	(47) 21.08.2019	(97) EP 3380431	(47) 21.08.2019	(97) EP 3421359	(47) 21.08.2019
(97) EP 3353458	(47) 21.08.2019	(97) EP 3364104	(47) 21.08.2019	(97) EP 3380474	(47) 21.08.2019	(97) EP 3421389	(47) 21.08.2019
(97) EP 3353663	(47) 21.08.2019	(97) EP 3364770	(47) 21.08.2019	(97) EP 3380598	(47) 21.08.2019	(97) EP 3423326	(47) 21.08.2019
(97) EP 3354395	(47) 21.08.2019	(97) EP 3364833	(47) 21.08.2019	(97) EP 3380644	(47) 21.08.2019	(97) EP 3424700	(47) 21.08.2019
(97) EP 3354405	(47) 21.08.2019	(97) EP 3365187	(47) 21.08.2019	(97) EP 3381608	(47) 21.08.2019	(97) EP 3427787	(47) 21.08.2019
(97) EP 3354413	(47) 21.08.2019	(97) EP 3365246	(47) 21.08.2019	(97) EP 3381616	(47) 21.08.2019	(97) EP 3428322	(47) 21.08.2019
(97) EP 3354781	(47) 21.08.2019	(97) EP 3365619	(47) 21.08.2019	(97) EP 3381641	(47) 21.08.2019	(97) EP 3428323	(47) 21.08.2019
(97) EP 3354817	(47) 21.08.2019	(97) EP 3365620	(47) 21.08.2019	(97) EP 3382944	(47) 21.08.2019	(97) EP 3433879	(47) 21.08.2019
(97) EP 3355514	(47) 21.08.2019	(97) EP 3365784	(47) 21.08.2019	(97) EP 3383534	(47) 21.08.2019	(97) EP 3434551	(47) 21.08.2019
(97) EP 3355766	(47) 21.08.2019	(97) EP 3365967	(47) 21.08.2019	(97) EP 3383631	(47) 21.08.2019	(97) EP 3435028	(47) 21.08.2019
(97) EP 3355986	(47) 21.08.2019	(97) EP 3366882	(47) 21.08.2019	(97) EP 3383666	(47) 21.08.2019	(97) EP 3437961	(47) 21.08.2019
(97) EP 3356172	(47) 21.08.2019	(97) EP 3366980	(47) 21.08.2019	(97) EP 3383719	(47) 21.08.2019	(97) EP 3437989	(47) 21.08.2019
(97) EP 3356270	(47) 21.08.2019	(97) EP 3367149	(47) 21.08.2019	(97) EP 3384434	(47) 21.08.2019	(97) EP 3439518	(47) 21.08.2019
(97) EP 3356281	(47) 21.08.2019	(97) EP 3367180	(47) 21.08.2019	(97) EP 3384589	(47) 21.08.2019	(97) EP 3439880	(47) 21.08.2019
(97) EP 3356435	(47) 21.08.2019	(97) EP 3367491	(47) 21.08.2019	(97) EP 3385050	(47) 21.08.2019	(97) EP 3439912	(47) 21.08.2019
(97) EP 3356590	(47) 21.08.2019	(97) EP 3367814	(47) 21.08.2019	(97) EP 3385611	(47) 21.08.2019	(97) EP 3440172	(47) 21.08.2019
(97) EP 3356664	(47) 21.08.2019	(97) EP 3367955	(47) 21.08.2019	(97) EP 3385972	(47) 21.08.2019	(97) EP 3440833	(47) 21.08.2019
(97) EP 3357098	(47) 21.08.2019	(97) EP 3368299	(47) 21.08.2019	(97) EP 3386020	(47) 21.08.2019	(97) EP 3443649	(47) 21.08.2019
(97) EP 3357403	(47) 21.08.2019	(97) EP 3368352	(47) 21.08.2019	(97) EP 3388437	(47) 21.08.2019	(97) EP 3445822	(47) 21.08.2019
(97) EP 3357443	(47) 21.08.2019	(97) EP 3368429	(47) 21.08.2019	(97) EP 3389536	(47) 21.08.2019	(97) EP 3446648	(47) 21.08.2019
(97) EP 3358492	(47) 21.08.2019	(97) EP 3368492	(47) 21.08.2019	(97) EP 3389840	(47) 21.08.2019	(97) EP 3448052	(47) 21.08.2019
(97) EP 3358889	(47) 21.08.2019	(97) EP 3368765	(47) 21.08.2019	(97) EP 3390175	(47) 21.08.2019	(97) EP 3448149	(47) 21.08.2019
(97) EP 3358965	(47) 21.08.2019	(97) EP 3369234	(47) 21.08.2019	(97) EP 3390967	(47) 21.08.2019	(97) EP 3450827	(47) 21.08.2019
(97) EP 3359009	(47) 21.08.2019	(97) EP 3369838	(47) 21.08.2019	(97) EP 3391009	(47) 21.08.2019	(97) EP 3450924	(47) 21.08.2019
(97) EP 3359089	(47) 21.08.2019	(97) EP 3370934	(47) 21.08.2019	(97) EP 3391128	(47) 21.08.2019	(97) EP 3454743	(47) 21.08.2019
(97) EP 3359323	(47) 21.08.2019	(97) EP 3371028	(47) 21.08.2019	(97) EP 3391415	(47) 21.08.2019	(97) EP 3459315	(47) 21.08.2019
(97) EP 3359360	(47) 21.08.2019	(97) EP 3371038	(47) 21.08.2019	(97) EP 3392465	(47) 21.08.2019	(97) EP 3460999	(47) 21.08.2019
(97) EP 3359600	(47) 21.08.2019	(97) EP 3371274	(47) 21.08.2019	(97) EP 3392570	(47) 21.08.2019	(97) EP 3464449	(47) 21.08.2019
(97) EP 3359849	(47) 21.08.2019	(97) EP 3371479	(47) 21.08.2019	(97) EP 3392695	(47) 21.08.2019	(97) EP 3466175	(47) 21.08.2019
(97) EP 3359880	(47) 21.08.2019	(97) EP 3371483	(47) 21.08.2019	(97) EP 3393084	(47) 21.08.2019	(97) EP 3468426	(47) 21.08.2019
(97) EP 3359975	(47) 21.08.2019	(97) EP 3371548	(47) 21.08.2019	(97) EP 3393568	(47) 21.08.2019	(97) EP 3469587	(47) 21.08.2019
(97) EP 3360073	(47) 21.08.2019	(97) EP 3371841	(47) 21.08.2019	(97) EP 3394002	(47) 21.08.2019	(97) EP 3476611	(47) 21.08.2019
(97) EP 3360117	(47) 21.08.2019	(97) EP 3372336	(47) 21.08.2019	(97) EP 3394053	(47) 21.08.2019	(97) EP 3485621	(47) 21.08.2019

Zveřejněné překlady evropských patentových spisů

U následujících udělených evropských patentů s účinky pro Českou republiku byl majitelem předložen překlad patentového spisu do českého jazyka (§ 35c odst. 2 až 4 zákona č. 527/1990 Sb., v platném znění). Údaje jsou řazeny vzestupně podle čísel evropských patentů.

(97) EP 1518067	(31) 28.06.2002
(47) 08.05.2019	(33) FR
(97) 08.01.2004	(86) PCT/FR2003/001870
(51) F16K 31/56	(87) WO 2004/003415
(96) 18.06.2003	(74) Všeťečka Zelený Švorčík Kalenský a partneři, advokátní a patentová kancelář, JUDr. Michal Havlík, Hálkova 1406/2, Praha 2, Nové Město, 12000
(96) 03761623.2	
(73) NEXTER Mechanics, 78000 Versailles, FR	
(72) ADRION, David, 42120 Le Coteau, FR	
MAQUAIRE, Michel, 45160 Ardon, FR	
(54) Klapka s bistabilní membránou	(97) EP 1706471
(32) 0208064	(47) 08.05.2019
	(97) 04.08.2005

- (51) **C10G 47/18** (2006.01)
C10G 47/20 (2006.01)
C07C 4/18 (2006.01)
- (96) 13.12.2004
(96) 04803798.0
- (73) versalis S.p.A., 20097 San Donato Milanese (MI), IT
(72) ARCA, Vittorio, I-30015 Chioggia-Venezia, IT
BOSCOLO BOSCOLETTO, Angelo, I-30019 Sottomarina-Venezia, IT
- (54) **Způsob katalytické hydrodealkylace alkyloaromatických uhlovodíků**
- (32) MI20040077
(31) 22.01.2004
(33) IT
(86) PCT/EP2004/014165
(87) WO 2005/071045
(74) Všetečka Zelený Švorčík Kalenský a partneři, advokátní a patentová kancelář, JUDr. Michal Havlík, Hálkova 1406/2, Praha 2, Nové Město, 12000
-
- (97) **EP 2106310**
(47) 22.05.2019
(97) 31.07.2008
- (51) **B22C 1/10** (2006.01)
B22C 1/20 (2006.01)
B22C 9/12 (2006.01)
B22D 15/00 (2006.01)
B22D 29/00 (2006.01)
B22C 1/16 (2006.01)
- (96) 22.01.2008
(96) 08708087.5
- (73) ARKEMA FRANCE, 92700 Colombes, FR
(72) ROZE, Jean-Claude, F-27600 Gaillon, FR
MULLER, Jens, 42781 Haan, DE
VAN HEMELRYCK, Bruno, F-69630 Chaponost, FR
VACELET, Pierre-Henri, F-27950 Saint Marcel, FR
KOCH, Diether, 40822 Mettmann, DE
- (54) **Použití aminových směsí pro odlévání tvarovaná jádra a odlévání kovů**
- (32) 07100920
(31) 22.01.2007
(33) EP
(86) PCT/EP2008/050722
(87) WO 2008/090161
(74) Všetečka Zelený Švorčík Kalenský a partneři, advokátní a patentová kancelář, JUDr. Michal Havlík, Hálkova 1406/2, Praha 2, Nové Město, 12000
-
- (97) **EP 2131686**
(47) 15.05.2019
(97) 25.09.2008
- (51) **A23N 17/00** (2006.01)
A23P 30/20 (2016.01)
- (96) 01.02.2008
(96) 08728822.1
- (73) Wenger Manufacturing, Inc., Sabetha, KS 66534, US
(72) WENGER, LaVon, Sabetha, KS 66534, US
ROKEY, Galen, J., Sabetha, KS 66534, US
SPELLMEIER, Allan, Fairview, KS 66425, US
- (54) **Extrudér pro vaření se zlepšenými vlastnostmi vstříkovaní páry**
- (32) 687439
(31) 16.03.2007
(33) US
(86) PCT/US2008/052794
(87) WO 2008/115623
(74) Rott, Růžička & Guttman a spol., Vyskočilova 1566, Praha 4, Míchle, 14000
-
- (97) **EP 2155485**
(47) 12.06.2019
(97) 16.10.2008
- (51) **B32B 5/16** (2006.01)
B32B 21/02 (2006.01)
B27N 3/06 (2006.01)
B29B 7/92 (2006.01)
- (96) 10.04.2008
(96) 08736084.8
(73) Unilin, BVBA, 8710 Wielsbeke, BE
- (72) VERMEULEN, Bruno Paul Louis, B-3680 Aldeneik-Maaseik, BE
- (54) **Způsob a zařízení pro výrobu laminovaných podlahových panelů zahrnujících jádro obsahující kompozit na bázi dřeva/plastu, jakož i takové panely**
- (32) 07007361
(31) 10.04.2007
(33) EP
(86) PCT/EP2008/054365
(87) WO 2008/122668
(74) Všetečka Zelený Švorčík Kalenský a partneři, advokátní a patentová kancelář, JUDr. Michal Havlík, Hálkova 1406/2, Praha 2, Nové Město, 12000
-
- (97) **EP 2179379**
(47) 19.06.2019
(97) 31.12.2008
- (51) **G16H 50/50** (2018.01)
- (96) 15.05.2008
(96) 08755530.6
- (73) F. Hoffmann-La Roche AG, 4070 Basel, CH
(72) WEINERT, Stefan, Pendleton, IN 46064, US
THUKRAL, Ajay, Indianapolis, IN 46256, US
GALLEY, Paul, Cumberland, IN 46229, US
CHITTAJALLU, Siva, Indianapolis, IN 46278, US
BOUSAMRA, Steven, Carmel, IN 46033, US
LONG, James, Robert, Fishers, IN 46038, US
- (54) **Systém pro podávání terapie s otevřenou architekturou a způsob jejího podávání**
- (32) 946645 P
(31) 27.06.2007
(33) US
(86) PCT/US2008/063696
(87) WO 2009/002627
(74) KOREJZOVA LEGAL v.o.s., JUDr. Petra Sauvage de Brantes, Korunní 810/104, Praha 10, Vinohrady, 10100
-
- (97) **EP 2183937**
(47) 22.05.2019
(97) 22.01.2009
- (51) **H04W 12/02** (2009.01)
H04W 36/00 (2009.01)
- (96) 18.07.2008
(96) 08796341.9
- (73) QUALCOMM Incorporated, San Diego, CA 92121, US
(72) ULUPINAR, Fatih, San Diego, California 92121, US
TINNAKORNSRISUPHAP, Peerapol, San Diego, California 92121, US
AGASHE, Parag Arun, San Diego, California 92121, US
PATWARDHAN, Ravindra, San Diego, California 92121, US
- (54) **Způsob, zařízení a produkt počítačového programu k předání mezi systémy**
- (32) 950583 P, 143044
(31) 18.07.2007, 20.06.2008
(33) US, US
(86) PCT/US2008/070559
(87) WO 2009/012477
(74) Traplová Hakr Kubát, advokátní a patentová kancelář, Ing. Jan Kubát patentový zástupce, Přístavní 24, Praha 7, 17000
-
- (97) **EP 2200160**
(47) 26.06.2019
(97) 09.07.2009
- (51) **H02K 17/18** (2006.01)
H02K 17/20 (2006.01)
- (96) 19.05.2008
(96) 08764338.3
- (73) Mitsubishi Electric Corporation, Chiyoda-ku Tokyo 100-8310, JP
(72) YABE, Koji, Tokyo 100-8310, JP
YOSHINO, Hayato, Tokyo 100-8310, JP
BABA, Kazuhiko, Tokyo 100-8310, JP
OIKAWA, Tomoaki, Tokyo 100-8310, JP
TSUTSUMI, Takahiro, Tokyo 100-8310, JP
- (54) **Rotátor pro indukční elektrický motor, indukční elektrický motor, kompresor, fukar a zařízení klimatizační jednotky**
- (32) 2007335776
(31) 27.12.2007
(33) JP

(86) PCT/JP2008/059127		(96) 10015500.1	
(87) WO 2009/084251		(73) CQLT SaarGummi Technologies S.à.r.l., 5544 Remich, LU	
(74) Všetěčka Zelený Švorčík Kalenský a partneři, advokátní a patentová kancelář, JUDr. Michal Havlík, Hálkova 1406/2, Praha 2, Nové Město, 12000		(72) Kast, Christian, 66663 Merzig, DE	
<hr/>		(54) Způsob výroby těsnícího proužku	
(97) EP 2230143		(32) 102009060161	
(47) 08.05.2019		(31) 23.12.2009	
(97) 22.09.2010		(33) DE	
(51) B60T 13/36 (2006.01)		(74) AK Štros & Kusák, JUDr. David Štros, advokát, Národní 32, Praha 1, 11000	
(51) B60T 8/18 (2006.01)		<hr/>	
(96) 09.03.2010		(97) EP 2411028	
(96) 10155969.8		(47) 15.05.2019	
(73) KNORR-BREMSE Systeme für Schienenfahrzeuge GmbH, 80809 München, DE		(97) 30.09.2010	
(72) König, André, 13595 Berlin, DE		(51) A61K 36/00 (2006.01)	
(54) Ventilové zařízení s funkcí zlomového ventilu pro nákladní brzdové ventily		A61K 36/236 (2006.01)	
(32) 102009013004		A61K 36/65 (2006.01)	
(31) 13.03.2009		A61K 36/537 (2006.01)	
(33) DE		A61K 36/69 (2006.01)	
(74) Všetěčka Zelený Švorčík Kalenský a partneři, advokátní a patentová kancelář, JUDr. Michal Havlík, Hálkova 1406/2, Praha 2, Nové Město, 12000		A61K 36/736 (2006.01)	
<hr/>		A61K 36/888 (2006.01)	
(97) EP 2260805		A61K 36/286 (2006.01)	
(47) 22.05.2019		A61P 9/10 (2006.01)	
(97) 15.12.2010		A61P 25/28 (2006.01)	
(51) A61F 9/008 (2006.01)		(96) 29.03.2010	
(51) A61F 9/01 (2006.01)		(96) 10756446.0	
(51) A61F 9/009 (2006.01)		(73) Moleac Pte Ltd., Singapore 138667, SG	
(96) 23.07.2004		(72) LAZDUNSKI, Michel, Maurice, Jacques, F-06000 Nice, FR	
(96) 10182173.4		HEURTEAUX, Catherine, Louise, Claude, F-06600 Antibes, FR	
(73) Carl Zeiss Meditec AG, 07745 Jena, DE		PICARD, David, Singapore 588292, SG	
(72) Mühlhoff, Dirk, 07751 Jena, DE		(54) Terapie na podporu buněčného růstu	
(74) Gerlach, Mario, 16548 Glienicke-Nordbahn, DE		(32) 164352 P	
Sticker, Markus, 07749 Jena, DE		(31) 27.03.2009	
Lang, Carsten, 07607 Eisenberg, DE		(33) US	
Bischoff, Mark, 07749 Jena, DE		(86) PCT/SG2010/000122	
Bergt, Michael, 99425 Weimar, DE		(87) WO 2010/110755	
(54) Zařízení a způsob vytváření zakřivených řezných ploch v oční rohovce		(74) KOREJZOVA LEGAL v.o.s., JUDr. Petra Sauvage de Brantes, Korunní 810/104, Praha 10, Vinohrady, 10100	
(32) 10334110		<hr/>	
(31) 25.07.2003		(97) EP 2439310	
(33) DE		(47) 22.05.2019	
(74) Čermák a spol., JUDr. Karel Čermák Ph.D., LL.M., Elišky Peškové 735/15, Praha 5, Smíchov, 15000		(97) 09.12.2010	
<hr/>		(51) C23C 22/82 (2006.01)	
(97) EP 2262743		C23C 22/06 (2006.01)	
(47) 22.05.2019		B32B 9/00 (2006.01)	
(97) 24.09.2009		B32B 15/08 (2006.01)	
(51) C03C 17/23 (2006.01)		B65D 1/00 (2006.01)	
(51) C03C 17/36 (2006.01)		C25D 9/08 (2006.01)	
(96) 20.03.2009		C25D 9/10 (2006.01)	
(96) 09721364.9		C23C 22/10 (2006.01)	
(73) AGC Glass Europe, 1348 Louvain-la-Neuve, BE		C23C 22/68 (2006.01)	
(72) DI STEFANO, Gaëtan, B-6040 Jumet, BE		C25D 5/48 (2006.01)	
(54) Zasklení pokryté tenkými vrstvami		(96) 04.06.2010	
(32) 08102808		(96) 10783493.9	
(31) 20.03.2008		(73) Nippon Steel Corporation, Tokyo, JP	
(33) EP		(72) TACHIKI, Akira, Tokyo 100-8071, JP	
(86) PCT/EP2009/053288		HIRANO, Shigeru, Tokyo 100-8071, JP	
(87) WO 2009/115595		YOKOYA, Hirokazu, Tokyo 100-8071, JP	
(74) Traplová Hakr Kubát, advokátní a patentová kancelář, Ing. Eduard Hakr patentový zástupce, Přístavní 24, Praha 7, 17000		(54) Plech pro použití na obaly opatřený organickým filmem a způsob jeho výroby	
<hr/>		(32) 2009134889	
(97) EP 2338663		(31) 04.06.2009	
(47) 15.05.2019		(33) JP	
(97) 29.06.2011		(86) PCT/JP2010/059891	
(51) B29C 48/03 (2019.01)		(87) WO 2010/140711	
B29C 48/90 (2019.01)		(74) PATENTSERVIS Praha a.s., Na Podkovce 281/10, Praha 4, Podolí, 14700	
B29C 48/12 (2019.01)		<hr/>	
B29C 53/08 (2006.01)		(97) EP 2450202	
B60J 10/15 (2016.01)		(47) 15.05.2019	
B60J 10/74 (2016.01)		(97) 09.05.2012	
(96) 10.12.2010		(51) B60C 23/04 (2006.01)	
		(96) 03.11.2011	
		(96) 11008759.0	
		(73) ZF Active Safety and Electronics US LLC, Livonia, 48150, MI, US	
		(72) Hannon, Timothy M., Michigan 48382, US	
		(54) Způsob a přístroj pro určení stavu a umístění pneumatik	
		(32) 940574	

- (31) 05.11.2010
(33) US
(74) KOREJZOVA LEGAL v.o.s., JUDr. Petra Sauvage de Brantes, Korunní 810/104, Praha 10, Vinohrady, 10100
-
- (97) **EP 2459459**
(47) 22.05.2019
(97) 14.07.2011
(51) **B65D 21/02** (2006.01)
B65D 77/20 (2006.01)
B65D 81/20 (2006.01)
B65B 51/02 (2006.01)
B65B 51/10 (2006.01)
(96) 10.01.2011
(96) 11704299.4
(73) Lincac Packaging Limited, West Yorkshire WF7 5DE, GB
(72) PARKER, David, South Yorks DN6 8RT, GB
HOWDEN, Stephen, West Yorkshire WF6 2ST, GB
HARDWICK, Craig, West Yorkshire WF4 1JY, GB
DAVEY, Alan John, North Yorkshire YO8 9RG, GB
(54) **Nádoba a způsoby výroby nádoby a utěsněné nádoby**
(32) 201011918, 201000310
(31) 15.07.2010, 08.01.2010
(33) GB, GB
(86) PCT/GB2011/050031
(87) WO 2011/083342
(74) Rott, Růžička & Guttmann a spol., Vyskočilova 1566, Praha 4, Michle, 14000
-
- (97) **EP 2473494**
(47) 12.06.2019
(97) 10.03.2011
(51) **C07D 307/50** (2006.01)
C11D 3/386 (2006.01)
C12N 9/02 (2006.01)
C12P 7/44 (2006.01)
(96) 02.09.2010
(96) 10751918.3
(73) Purac Biochem B.V., 4206 AC Gorinchem, NL
(72) RUIJSSENAARS, Harald Johan, NL-3972 PL Driebergen-rijnsenburg, NL
WIERCKX, Nick Johannes Petrus, NL-2613 ZG Delft, NL
KOOPMAN, Frank Wouter, NL-3544 RN Utrecht, NL
STRAATHOF, Adrianus Johannes Jozef, NL-2628 LG Delft, NL
WINDE, DE, Johannes, Hendrik, NL-2215 WC Voorhout, NL
(54) **Polypeptidy s oxidoreduktázovou aktivitou a jejich použití**
(32) 09169227, 09172555
(31) 02.09.2009, 08.10.2009
(33) EP, EP
(86) PCT/EP2010/062896
(87) WO 2011/026913
(74) Traplová Hakr Kubát, advokátní a patentová kancelář, Ing. Eduard Hakr patentový zástupce, Přístavní 24, Praha 7, 17000
-
- (97) **EP 2488033**
(47) 12.06.2019
(97) 21.04.2011
(51) **A61K 31/506** (2006.01)
A61K 31/519 (2006.01)
A61P 35/00 (2006.01)
(96) 15.10.2010
(96) 10824148.0
(73) Novartis AG, 4056 Basel, CH
(72) DUMBLE, Melissa, Collegeville, Pennsylvania 19426, US
KUMAR, Rakesh, Collegeville, Pennsylvania 19426, US
LAQUERRE, Sylvie, Collegeville, Pennsylvania 19426, US
LEBOWITZ, Peter, Collegeville, Pennsylvania 19426, US
(54) **Kombinace obsahující inhibitor MEK a inhibitor B-raf**
(32) 252213 P
(31) 16.10.2009
(33) US
(86) PCT/US2010/052808
(87) WO 2011/047238
(74) Traplová Hakr Kubát, advokátní a patentová kancelář, ing. Jan Kubát patentový zástupce, Přístavní 24, Praha 7, 17000
-
- (97) **EP 2496533**
(47) 15.05.2019
(97) 12.05.2011
(51) **C04B 28/08** (2006.01)
C04B 7/153 (2006.01)
C04B 111/32 (2006.01)
(96) 27.10.2010
(96) 10787858.9
(73) Saint-Gobain Weber, 77170 Servon, FR
(72) HESSELBARTH, Frank, 45659 Recklinghausen, DE
DUDDA, Udo, 44879 Bochum, DE
(54) **Pojiva pro stavební materiály**
(32) 0957824
(31) 05.11.2009
(33) FR
(86) PCT/FR2010/052300
(87) WO 2011/055063
(74) KOREJZOVA LEGAL v.o.s., JUDr. Petra Sauvage de Brantes, Korunní 810/104, Praha 10, Vinohrady, 10100
-
- (97) **EP 2512211**
(47) 01.05.2019
(97) 23.06.2011
(51) **E02F 9/28** (2006.01)
A01B 15/06 (2006.01)
A01B 23/02 (2006.01)
(96) 15.12.2010
(96) 10837946.2
(73) Kverneland Group Operations Norway AS, 4355 Kvernaland, NO
(72) SKJÆVELAND, Magne, N-4062 Klepp St., NO
(54) **Opořezatelný díl pro pracovní nářadí**
(32) 20093547
(31) 17.12.2009
(33) NO
(86) PCT/NO2010/000461
(87) WO 2011/074983
(74) KOREJZOVA LEGAL v.o.s., JUDr. Petra Sauvage de Brantes, Korunní 810/104, Praha 10, Vinohrady, 10100
-
- (97) **EP 2531458**
(47) 10.07.2019
(97) 23.06.2011
(51) **C03C 17/00** (2006.01)
C03C 17/28 (2006.01)
(96) 10.12.2010
(96) 10792888.9
(73) ARKEMA B.V., 3196 Ke Vondelingenplaat-Rotterdam, NL
(72) SIEBENLIST, Ronnie, Pays-bas, NL
HOEKMAN, Leendert Cornelis, Pays-bas, NL
SCHUSTER, Michael, 44569 Allemagne, DE
(54) **Způsob pro maskování škrábanců skleněných nádob**
(32) 09179148
(31) 14.12.2009
(33) EP
(86) PCT/EP2010/069398
(87) WO 2011/073106
(74) Všeťečka Zelený Švorčík Kalenský a partneři, advokátní a patentová kancelář, JUDr. Michal Havlík, Hálkova 1406/2, Praha 2, Nové Město, 12000
-
- (97) **EP 2560239**
(47) 22.05.2019
(97) 20.02.2013
(51) **H01R 4/18** (2006.01)
H01R 4/20 (2006.01)
H01R 4/62 (2006.01)
(96) 20.07.2012
(96) 12177292.5
(73) DMC Power, Inc., Carson, 90746, CA, US
(72) Khansa, Eyass, Gardena, CA California 90248, US
Sosa, Luis, Gardena, CA California 90248, US
(54) **Způsob připojování konektoru k elektrickému kabelu**
(32) 201161523530 P, 201113274503, 201213413473
(31) 15.08.2011, 17.10.2011, 06.03.2012
(33) US, US, US

(74) PATENTSERVIS Praha a.s., Na Podkovce 281/10, Praha 4, Podolí, 14700

(97) **EP 2562155**

(47) 05.06.2019

(97) 27.10.2011

(51) **C07C 259/06** (2006.01)

A61K 31/166 (2006.01)

A61K 31/337 (2006.01)

A61K 31/341 (2006.01)

A61K 31/343 (2006.01)

A61K 31/351 (2006.01)

A61K 31/357 (2006.01)

A61K 31/36 (2006.01)

A61K 31/381 (2006.01)

A61K 31/397 (2006.01)

A61K 31/40 (2006.01)

A61K 31/4015 (2006.01)

A61K 31/402 (2006.01)

A61K 31/403 (2006.01)

A61K 31/4035 (2006.01)

A61K 31/404 (2006.01)

A61K 31/4045 (2006.01)

A61K 31/407 (2006.01)

A61K 31/415 (2006.01)

A61K 31/416 (2006.01)

(96) 20.04.2011

(96) 11772045.8

(73) FUJIFILM Toyama Chemical Co., Ltd., Chuo-ku Tokyo 104-0031, JP

(72) TAKASHIMA, Hajime, Tokyo 170-8633, JP

TSURUTA, Risa, Tokyo 170-8633, JP

YABUUCHI, Tetsuya, Tokyo 170-8633, JP

OKA, Yusuke, Tokyo 170-8633, JP

URABE, Hiroki, Tokyo 170-8633, JP

SUGA, Yoichiro, Tokyo 170-8633, JP

TAKAHASHI, Masato, Tokyo 170-8633, JP

UNEUCHI, Fumito, Tokyo 170-8633, JP

KOTSUBO, Hironori, Toyama-shi, Toyama 930-8508, JP

SHOJI, Muneo, Toyama-shi, Toyama 930-8508, JP

KAWAGUCHI, Yasuko, Toyama-shi, Toyama 930-8508, JP

(54) **Derivat kyseliny hydroxamové**

(32) 2010096852

(31) 20.04.2010

(33) JP

(86) PCT/JP2011/059737

(87) WO 2011/132712

(74) Čermák a spol., JUDr. Karel Čermák Ph.D., LL.M., Elišky Peškové
735/15, Praha 5, Smíchov, 15000

(97) **EP 2576849**

(47) 01.05.2019

(97) 08.12.2011

(51) **C21D 9/52** (2006.01)

C22C 38/04 (2006.01)

C22C 38/02 (2006.01)

C21D 1/20 (2006.01)

C21D 9/58 (2006.01)

(96) 23.03.2011

(96) 11719592.5

(73) Arcelormittal Wire France, 01000 Bourg en Bresse, FR

(72) FOISSEY, Sylvain, F-01800 Meximieux, FR

BERTOUT, Christophe, F-01440 Viriat, FR

PERROUD, Xavier, F-01800 Mollon, FR

(54) **Způsob výroby profilovaného drátu vyrobeného z oceli odolné vůči vodíkové křehkosti, který má vysoké mechanické vlastnosti**

(32) 1002286

(31) 31.05.2010

(33) FR

(86) PCT/FR2011/000167

(87) WO 2011/151532

(74) A. Holas & partner Patentová a známková kancelář, Ing. Mgr. Hana
Holasová, Křížová 105/4, Brno, 60300

(97) **EP 2591057**

(47) 12.06.2019

(97) 12.01.2012

(51) **C09B 67/46** (2006.01)

C09B 67/08 (2006.01)

C08K 5/00 (2006.01)

C08L 33/10 (2006.01)

(96) 05.07.2011

(96) 11738654.0

(73) Evonik Röhm GmbH, 64293 Darmstadt, DE

(72) SCHWARZ-BARAC, Sabine, 64560 Riedstadt, DE

RECKTENWALD, Roger, 64625 Bensheim, DE

GOLDACKER, Thorsten, 64380 Roßdorf, DE

GOLCHERT, Ursula, 64807 Dieburg, DE

KHRENOV, Victor, 60323 Frankfurt, DE

NAU, Stefan, 64572 Büttelborn, DE

MEHLER, Nils, 64395 Brensbach, DE

SADO, Krzysztof, 64331 Weiterstadt, DE

BECKER, Ernst, 64625 Bensheim, DE

BENDZKO, Norbert, 51375 Leverkusen, DE

HENN, Joachim, 51709 Marienheide, DE

VOGT, Markus, 51069 Köln, DE

SCHUBERT, Markus, 53797 Lohmar, DE

CLEFF, Daniel, 34454 Bad Arolsen, DE

RIEDEL-BENDZKO, Birgit, 51375 Leverkusen, DE

(54) **Tekutá barva na bázi vody obsahující tepelně stabilní dispergační přísady pro barvení poly(meth)akrylátů**

(32) 102010031183

(31) 09.07.2010

(33) DE

(86) PCT/EP2011/061303

(87) WO 2012/004257

(74) Traplová Hakr Kubát, advokátní a patentová kancelář, Ing. Eduard Hakr
patentový zástupce, Přístavní 24, Praha 7, 17000

(97) **EP 2616391**

(47) 15.05.2019

(97) 22.03.2012

(51) **C01B 32/15** (2017.01)

B01J 37/02 (2006.01)

B01J 21/18 (2006.01)

B01J 23/42 (2006.01)

B82Y 30/00 (2011.01)

B82Y 40/00 (2011.01)

C09K 5/14 (2006.01)

H01B 1/04 (2006.01)

H01M 4/92 (2006.01)

B01J 20/20 (2006.01)

B01J 35/00 (2006.01)

(96) 16.09.2011

(96) 11760877.8

(73) CarbonX IP B.V., 1096 HA Amsterdam, NL

(72) KOWLGI, Krishna Narayan Kumar, NL-2600 AA Delft, NL

KOPER, Gerardus Joseph Maria, NL-2600 AA Delft, NL

VAN RAALTEN, Rutger Alexander David, NL-2600 AA Delft, NL

(54) **Uhlíkové nanostruktury a sítě vytvořené nanosením chemickým vypařováním**

(32) 2005365

(31) 17.09.2010

(33) NL

(86) PCT/NL2011/050628

(87) WO 2012/036555

(74) Traplová Hakr Kubát, advokátní a patentová kancelář, Ing. Eduard Hakr
patentový zástupce, Přístavní 24, Praha 7, 17000

(97) **EP 2666545**

(47) 15.05.2019

(97) 26.07.2012

(51) **B05C 1/00** (2006.01)

B05C 5/02 (2006.01)

B05C 11/10 (2006.01)

B05D 1/26 (2006.01)

H01L 21/56 (2006.01)

H01L 21/67 (2006.01)

H01L 23/00 (2006.01)

(96) 18.01.2012

(96) 12736584.9

(73) Musashi Engineering, Inc., Mitaka-shi, Tokyo 181-0011, JP

(72) IKUSHIMA, Kazumasa, Mitaka-shi, Tokyo 181-0011, JP

(54) **Způsob nanášení kapalného materiálu a nanášecí zařízení**

- (32) 2011008648
(31) 19.01.2011
(33) JP
(86) PCT/JP2012/050912
(87) WO 2012/099147
(74) Rott, Růžička & Guttman a spol., Vyskočilova 1566, Praha 4, Michle, 14000
-
- (97) **EP 2692807**
(47) 08.05.2019
(97) 04.10.2012
(51) **C09D 175/04** (2006.01)
C09D 133/00 (2006.01)
C08G 18/66 (2006.01)
C08G 18/75 (2006.01)
C09D 7/00 (2018.01)
C08G 18/08 (2006.01)
C08G 18/12 (2006.01)
C08G 18/44 (2006.01)
C09D 175/06 (2006.01)
C09D 5/02 (2006.01)
C09D 133/10 (2006.01)
C08F 220/14 (2006.01)
C09D 7/20 (2018.01)
C09D 7/42 (2018.01)
C08K 5/05 (2006.01)
C08K 5/17 (2006.01)
- (96) 30.03.2012
(96) 12765262.6
(73) Dai Nippon Toryo Co., Ltd., Konohana-ku Osaka-shi Osaka 554-0012, JP
(72) IWASAWA, Akira, Otawara-shi Tochigi 324-8516, JP
FUJIMOTO, Takeshi, Otawara-shi Tochigi 324-8516, JP
KAWAI, Yasuhiro, Otawara-shi Tochigi 324-8516, JP
HAMANAKA, Seiji, Otawara-shi Tochigi 324-8516, JP
- (54) **Nátěrová hmota na bázi vody**
(32) 2011080483
(31) 31.03.2011
(33) JP
(86) PCT/JP2012/058550
(87) WO 2012/133752
(74) Rott, Růžička & Guttman a spol., Vyskočilova 1566, Praha 4, Michle, 14000
-
- (97) **EP 2694218**
(47) 22.05.2019
(97) 11.10.2012
(51) **B05B 1/02** (2006.01)
B05B 17/06 (2006.01)
H05G 2/00 (2006.01)
- (96) 02.04.2012
(96) 12717047.0
(73) ETH Zurich, 8092 Zurich, CH
(72) ROLLINGER, Bob, CH-8052 Zürich, CH
ABHARI, Reza, CH-8127 Forch, CH
GIOVANNINI, Andrea, Z., CH-6900 Lugano, CH
HENDERSON, Ian, CH-8800 Thalwil, CH
- (54) **Zařízení pro rozprašování kapiček a světelný zdroj, obsahující takové zařízení pro rozprašování kapiček**
(32) 11002817
(31) 05.04.2011
(33) EP
(86) PCT/EP2012/001453
(87) WO 2012/136343
(74) Čermák a spol., JUDr. Karel Čermák Ph.D., LL.M., Elišky Peškové 735/15, Praha 5, Smíchov, 15000
-
- (97) **EP 2695298**
(47) 08.05.2019
(97) 04.10.2012
(51) **H03K 17/955** (2006.01)
C03C 17/34 (2006.01)
- (96) 02.03.2012
(96) 12708497.8
(73) Oerlikon Surface Solutions AG, Pfäffikon, 8808 Pfäffikon, CH
(72) KECKES, Antal, 78244 Gottmadingen, DE
SCHULER, Peter, 72202 Nagold, DE

- HERMANN, Thomas, 72510 Stetten a.k.M., DE
- (54) **Senzor přiblížení**
(32) 201161470571 P, 102011018364
(31) 01.04.2011, 20.04.2011
(33) US, DE
(86) PCT/EP2012/000927
(87) WO 2012/130372
(74) Všetečka Zelený Švorčík Kalenský a partneři, advokátní a patentová kancelář, JUDr. Michal Havlík, Hájkova 1406/2, Praha 2, Nové Město, 12000
-
- (97) **EP 2722603**
(47) 29.05.2019
(97) 23.04.2014
(51) **F24F 11/00** (2018.01)
F24F 3/16 (2006.01)
- (96) 23.08.2013
(96) 13181471.7
(73) Schilling Engineering GmbH, 79793 Wutöschingen, DE
(72) Schilling, Günther, 79771 Klettgau, DE
Schmitt, Dietmar, 79736 Rickenbach, DE
Spitznagel, Dietmar, 79771 Klettgau-Rechberg, DE
- (54) **Systém s čistým prostorem**
(32) 102012020202
(31) 16.10.2012
(33) DE
(74) Traplová Hakr Kubát, advokátní a patentová kancelář, Ing. Eduard Hakr patentový zástupce, Přístavní 24, Praha 7, 17000
-
- (97) **EP 2726201**
(47) 08.05.2019
(97) 03.01.2013
(51) **B01J 31/04** (2006.01)
B01J 31/02 (2006.01)
C08G 18/18 (2006.01)
- (96) 04.06.2012
(96) 12727028.8
(73) Evonik Degussa GmbH, 45128 Essen, DE
(72) BURDENIUC, Juan Jesus, Colmar, Pennsylvania 18915, US
THURAU, Courtney Thompson, Harleysville, Pennsylvania 19438, US
KELLER, Renee Jo, Orwigsburg, Pennsylvania 17961, US
ARNOLD, Allen Robert, Jr., Catasauqua, Pennsylvania 18032, US
- (54) **Omezování emisí u polyuretanové pěny**
(32) 201161502570 P
(31) 29.06.2011
(33) US
(86) PCT/US2012/040652
(87) WO 2013/002963
(74) Traplová Hakr Kubát, advokátní a patentová kancelář, ing. Eduard Hakr patentový zástupce, Přístavní 24, Praha 7, 17000
-
- (97) **EP 2732883**
(47) 15.05.2019
(97) 17.01.2013
(51) **B05C 5/00** (2006.01)
B05C 11/10 (2006.01)
B05D 1/26 (2006.01)
H05K 3/34 (2006.01)
B05C 5/02 (2006.01)
B41J 2/04 (2006.01)
B41J 2/14 (2006.01)
B65D 83/00 (2006.01)
H05K 3/00 (2006.01)
H05K 3/12 (2006.01)
B23K 3/06 (2006.01)
- (96) 10.07.2012
(96) 12810942.8
(73) Musashi Engineering, Inc., Mitaka-shi, Tokyo 181-0011, JP
(72) IKUSHIMA, Kazumasa, Mitaka-shi Tokyo 181-0011, JP
- (54) **Zařízení pro vytlačování kapek a způsob vytlačování kapek**
(32) 2011152594
(31) 11.07.2011
(33) JP

- (86) PCT/JP2012/067527
(87) WO 2013/008799
(74) Rott, Růžička & Guttman a spol., Vyskočilova 1566, Praha 4, Michle, 14000
-
- (97) **EP 2756009**
(47) 15.05.2019
(97) 21.03.2013
(51) **C08F 4/00** (2006.01)
C08F 36/00 (2006.01)
C08F 136/00 (2006.01)
(96) 13.09.2012
(96) 12775449.7
(73) versalis S.p.A., 20097 San Donato Milanese (MI), IT
(72) RICCI, Giovanni, I-43126 Parma, IT
SOMMAZZI, Anna, I-28100 Novara, IT
LEONE, Giuseppe, I-20133 Milano, IT
BOGLIA, Aldo, I-20026 Milano, IT
MASI, Francesco, I-26866 Sant Angelo Lodigiano (LO), IT
(54) **Oxo-nitrogenovaný komplex lanthanoidů, katalytický systém obsahující uvedený oxo-nitrogenovaný komplex lanthanoidů a způsob (ko)polymerace konjugovaných dienů**
(32) MI20111652
(31) 14.09.2011
(33) IT
(86) PCT/EP2012/067990
(87) WO 2013/037911
(74) Traplová Hakr Kubát, advokátní a patentová kancelář, ing. Eduard Hakr patentový zástupce, Přístavní 24, Praha 7, 17000
-
- (97) **EP 2759878**
(47) 05.06.2019
(97) 30.07.2014
(51) **G03B 17/08** (2006.01)
G03B 17/56 (2006.01)
H04N 7/18 (2006.01)
(96) 24.01.2014
(96) 14401005.5
(73) Heinz, Sebastian, 01809 Heidenau, DE
(72) Heinz, Sebastian, 01809 Heidenau, DE
(54) **Zařízení na pozorování ryb**
(32) 102013100750
(31) 25.01.2013
(33) DE
(74) Traplová Hakr Kubát, advokátní a patentová kancelář, ing. Eduard Hakr patentový zástupce, Přístavní 24, Praha 7, 17000
-
- (97) **EP 2768567**
(47) 08.05.2019
(97) 10.05.2013
(51) **A61M 25/06** (2006.01)
(96) 19.10.2012
(96) 12788432.8
(73) B.Braun Medical SAS, 92210 Saint-Cloud, FR
(72) COLLIN, Rémi, 61354 Saint-Hilaire-sur-Erre, FR
(54) **Katetr s odnímatelnou kanylou pro propíchnutí tělní dutiny a kanyla pro použití s katetrem, který se může pohybovat v kanyle**
(32) 1103211
(31) 19.10.2011
(33) FR
(86) PCT/EP2012/004383
(87) WO 2013/064215
(74) Všeťečka Zelený Švorčík Kalenský a partneři, advokátní a patentová kancelář, JUDr. Michal Havlík, Hálkova 1406/2, Praha 2, Nové Město, 12000
-
- (97) **EP 2771494**
(47) 22.05.2019
(97) 02.05.2013
(51) **C22C 29/08** (2006.01)
B22F 3/10 (2006.01)
(96) 26.10.2012
(96) 12779053.3
(73) H.C. Starck Tungsten GmbH, 80339 München, DE
(72) GERK, Christian, 38729 Ostlutter, DE
ZUMDICK, Markus, 38690 Vienenburg, DE

- (54) **Způsob pro výrobu kompozice pro tvrdokovy**
(32) 102011117042
(31) 27.10.2011
(33) DE
(86) PCT/EP2012/071254
(87) WO 2013/060839
(74) Všeťečka Zelený Švorčík Kalenský a partneři, advokátní a patentová kancelář, JUDr. Michal Havlík, Hálkova 1406/2, Praha 2, Nové Město, 12000
-
- (97) **EP 2776016**
(47) 20.02.2019
(97) 10.10.2013
(51) **A61K 9/48** (2006.01)
(96) 08.11.2012
(96) 12867724.2
(73) Capsugel Belgium NV, 2880 Bornem, BE
(72) HE, Xiongwei, David, F-68280 Andolsheim, FR
CADÉ, Dominique, Nicolas, F-68000 Colmar, FR
(54) **Protí působení kyselin odolný roztok pro páskování dvoudílných tvrdých kapslí odolných proti působení kyselin**
(32) 201161557623 P, 201161577127 P
(31) 09.11.2011, 19.12.2011
(33) US, US
(86) PCT/IB2012/003133
(87) WO 2013/150331
(74) KOREJZOVA LEGAL v.o.s., JUDr. Petra Sauvage de Brantes, Korunní 810/104, Praha 10, Vinohrady, 10100
-
- (97) **EP 2788738**
(47) 22.05.2019
(97) 13.06.2013
(51) **G01N 21/31** (2006.01)
G01N 21/63 (2006.01)
G01J 3/42 (2006.01)
F23N 5/00 (2006.01)
(96) 22.11.2012
(96) 12855987.9
(73) VALMET AUTOMATION OY, 02150 Espoo, FI
Sumitomo SHI FW Energia Oy, 02130 Espoo, FI
(72) SORVAJÄRVI, Tapio, FI-37550 Lempäälä, FI
TOIVONEN, Juha, FI-33500 Tampere, FI
SAARELA, Jaakko, FI-02230 Espoo, FI
MANNINEN, Albert, FI-02770 Espoo, FI
(54) **Měření halogenidů alkalických kovů ve spalovacích procesech**
(32) 20116232
(31) 05.12.2011
(33) FI
(86) PCT/FI2012/051153
(87) WO 2013/083871
(74) Kania, Sedlák, Smola, s.r.o., Mendlovo náměstí 907/1a, Brno, Staré Brno, 60300
Kania, Sedlák, Smola, s.r.o., Mendlovo náměstí 907/1a, Brno, Staré Brno, 60300
-
- (97) **EP 2798295**
(47) 29.05.2019
(97) 04.07.2013
(51) **F27B 3/08** (2006.01)
F27B 3/18 (2006.01)
F27B 3/28 (2006.01)
F27D 3/00 (2006.01)
C21C 5/52 (2006.01)
(96) 28.12.2012
(96) 12826533.7
(73) Danieli Automation SPA, 33042 Buttrio, IT
(72) DELLA VEDOVA, Ferruccio, I-33050 Pozzuolo del Friuli, IT
OMETTO, Marco, I-33037 Pasian di Prato, IT
(54) **Zařízení a způsobu ovládní přísunu kovové vsázky do elektrické obloukové pece**
(32) UD20110216
(31) 29.12.2011
(33) IT

(86) PCT/IB2012/002806		(97) EP 2841054	
(87) WO 2013/098636		(47) 26.06.2019	
(74) Kania, Sedláč, Smola, s.r.o., Mendlovo náměstí 907/1a, Brno, Staré Brno, 60300		(97) 31.10.2013	
		(51) A61K 9/00	(2006.01)
		A61K 47/10	(2017.01)
		A61K 47/32	(2006.01)
		A61K 47/38	(2006.01)
		A61K 31/496	(2006.01)
		A61P 25/18	(2006.01)
		A61P 25/24	(2006.01)
(97) EP 2799489		(96) 23.04.2013	
(47) 05.06.2019		(96) 13728542.5	
(97) 04.07.2013		(73) Otsuka Pharmaceutical Co., Ltd., Tokyo 101-8535, JP	
(51) C08L 23/26	(2006.01)	(72) KANEKO, Daiki, Osaka-shi Osaka 540-0021, JP	
C08L 23/02	(2006.01)	MATSUDA, Takakuni, Osaka-shi Osaka 540-0021, JP	
C08F 255/02	(2006.01)	HOSHIKA, Yusuke, Osaka-shi Osaka 540-0021, JP	
C08L 23/08	(2006.01)		
C08L 23/10	(2006.01)	(54) Přípravek pro injekce	
C08L 23/12	(2006.01)	(32) 201261636938 P, 201361792089 P	
C08L 51/06	(2006.01)	(31) 23.04.2012, 15.03.2013	
C08K 7/02	(2006.01)	(33) US, US	
(96) 03.12.2012		(86) PCT/JP2013/062683	
(96) 12863729.5		(87) WO 2013/162048	
(73) TOYOBO CO., LTD., Osaka-shi, Osaka 5308230, JP		(74) Traplová Hakr Kubát, advokátní a patentová kancelář, Ing. Eduard Hakr patentový zástupce, Přístavní 24, Praha 7, 17000	
(72) SAKATA, Hideyuki, Takasago-shi Hyogo 676-0082, JP			
KASHIHARA, Kenji, Takasago-shi Hyogo 676-0082, JP			
YOKOMICHI, Takuya, Takasago-shi Hyogo 676-0082, JP			
(54) Pryskyřičná kompozice			
(32) 2011289947			
(31) 28.12.2011			
(33) JP			
(86) PCT/JP2012/081291			
(87) WO 2013/099530			
(74) Rott, Růžička & Guttman a spol., Vyskočilova 1566, Praha 4, Michle, 14000			
(97) EP 2822762		(97) EP 2852392	
(47) 29.05.2019		(47) 15.05.2019	
(97) 12.09.2013		(97) 28.11.2013	
(51) B32B 27/08	(2006.01)	(51) A61Q 19/08	(2006.01)
B32B 27/12	(2006.01)	A61K 9/00	(2006.01)
B29C 70/08	(2006.01)	C08B 37/00	(2006.01)
B29C 70/44	(2006.01)	C12N 5/077	(2010.01)
B29C 70/46	(2006.01)	A61K 31/726	(2006.01)
B29C 70/84	(2006.01)	A61P 19/02	(2006.01)
B29C 43/14	(2006.01)	A61P 35/00	(2006.01)
(96) 26.02.2013		A61P 27/02	(2006.01)
(96) 13706515.7		A61K 31/715	(2006.01)
(73) Mubea Carbo Tech GmbH, 5020 Salzburg, AT		(96) 22.05.2013	
(72) WAGNER, Karl, A-5020 Salzburg, AT		(96) 13728330.5	
SCHMITZ, Sebastian, A-5020 Salzburg, AT		(73) Altergon S.A., 6900 Lugano, CH	
(54) Způsob výroby vlákn z kompozitního materiálu vyztuženého vláknky		(72) DE ROSA, Mario, CH-6900 Lugano, CH	
(32) 336122012		SCHIRALDI, Chiara, CH-6900 Lugano, CH	
(31) 09.03.2012		(54) Použití nesulfátovaného chondroitinu	
(33) CH		(32) M120120896	
(86) PCT/EP2013/053811		(31) 23.05.2012	
(87) WO 2013/131781		(33) IT	
(74) Čermák a spol., JUDr. Karel Čermák Ph.D., LL.M., Elišky Peškové 735/15, Praha 5, Smíchov, 15000		(86) PCT/EP2013/060501	
		(87) WO 2013/174863	
		(74) KOREJZOVA LEGAL v.o.s., JUDr. Petra Sauvage de Brantes, Korunní 810/104, Praha 10, Vinohrady, 10100	
(97) EP 2823476		(97) EP 2852701	
(47) 12.06.2019		(47) 03.07.2019	
(97) 12.09.2013		(97) 28.11.2013	
(51) G10C 1/04	(2006.01)	(51) D04B 21/16	(2006.01)
G10C 3/04	(2006.01)	C03B 23/03	(2006.01)
G10C 3/06	(2006.01)	(96) 15.05.2013	
(96) 06.03.2013		(96) 13723130.4	
(96) 13707639.4		(73) NV Bekaert SA, 8550 Zwevegem, BE	
(73) Schimmel-Verwaltungsgesellschaft mit beschränkter Haftung, 38122 Braunschweig, DE		(72) LANCKMANS, Filip, B-1750 Lennik, BE	
(72) SCHIMMEL-VOGEL, Hannes, 38106 Braunschweig, DE		DE RIDDER, Frank, B-9308 Hofstade - Aalst, BE	
SCHIMMEL, Nikolaus, 38124 Braunschweig, DE		DE KEYZER, Daan, B-8540 Deerlijk, BE	
(54) Klavír nebo křídlo se strunami a kobylkou		(54) Tepelně odolná separační pletenina	
(32) 102012004235		(32) 12169113	
(31) 06.03.2012		(31) 23.05.2012	
(33) DE		(33) EP	
(86) PCT/EP2013/054479		(86) PCT/EP2013/060069	
(87) WO 2013/131944		(87) WO 2013/174698	
(74) Čermák a spol., JUDr. Karel Čermák Ph.D., LL.M., Elišky Peškové 735/15, Praha 5, Smíchov, 15000		(74) Traplová Hakr Kubát, advokátní a patentová kancelář, ing. Eduard Hakr patentový zástupce, Přístavní 24, Praha 7, 17000	
		(97) EP 2854789	
		(47) 26.06.2019	
		(97) 05.12.2013	
		(51) A61K 31/138	(2006.01)
		A61P 35/00	(2006.01)

- (96) 27.05.2013
(96) 13725157.5
(73) Bayer Aktiengesellschaft, 51373 Leverkusen, DE
(72) WILLMANN, Stefan, 40593 Düsseldorf, DE
EIBING, Thomas, 40764 Langenfeld, DE
DICKSCHEN, Kristin, 40545 Düsseldorf, DE
- (54) **Medicinnální formulace založené na genotypu a fenotypu**
(32) 12170401
(31) 01.06.2012
(33) EP
(86) PCT/EP2013/060824
(87) WO 2013/178565
(74) Traplová Hakr Kubát, advokátní a patentová kancelář, Ing. Eduard Hakr, patentový zástupce, Přístavní 24, Praha 7, 17000
-
- (97) **EP 2860211**
(47) 10.07.2019
(97) 15.04.2015
(51) **C08G 65/335** (2006.01)
C08K 5/00 (2006.01)
C07C 43/11 (2006.01)
C10M 141/10 (2006.01)
(96) 05.09.2014
(96) 14183801.1
(73) LANXESS Deutschland GmbH, 50569 Köln, DE
(72) Hansel, Jan-Gerd, 51469 Bergisch Gladbach, DE
Tebbe, Heiko, 41539 Dormagen, DE
- (54) **Přípravky esterů kyseliny fosforečné se sníženou hygroskopičností**
(32) 13184290
(31) 13.09.2013
(33) EP
(74) Traplová Hakr Kubát, advokátní a patentová kancelář, Ing. Eduard Hakr, patentový zástupce, Přístavní 24, Praha 7, 17000
-
- (97) **EP 2863942**
(47) 10.04.2019
(97) 27.12.2013
(51) **A61K 47/00** (2006.01)
A61K 39/385 (2006.01)
(96) 21.06.2013
(96) 13807832.4
(73) Northwestern University, Evanston, IL 60208, US
(72) SHEA, Lonnie D., Evanston Illinois 60208, US
MILLER, Stephen D., Evanston Illinois 60208, US
YAP, Jonathan Woon Teck, Evanston Illinois 60208, US
GETTS, Daniel R., Washington District of Columbia 20018, US
MCCARTHY, Derrick, Evanston Illinois 60208, US
- (54) **ČÁSTICE KONJUGOVANÉ S PEPTIDEM**
(32) 201261662687 P
(31) 21.06.2012
(33) US
(86) PCT/US2013/047079
(87) WO 2013/192532
(74) Všetěčka Zelený Švorčík Kalenský a partneři, advokátní a patentová kancelář, JUDr. Michal Havlík, Hálkova 1406/2, Praha 2, Nové Město, 12000
-
- (97) **EP 2873733**
(47) 26.06.2019
(97) 16.01.2014
(51) **C12N 15/74** (2006.01)
A61K 39/02 (2006.01)
C12R 1/35 (2006.01)
(96) 09.07.2013
(96) 13766387.8
(73) Hipra Scientific, S.L.U., E-17170 Amer (Girona), ES
(72) SITJA ARNAU, Marta, E-17003 Girona, ES
GONZALEZ GONZALEZ, Luis, E-08915 Badalona, ES
PIÑOL RIBAS, Jaume, E-08197 Valldoreix, ES
MONTANE GIRALT, Jordi, E-17174 Sant Feliu De Pallerols, ES
CAMATS MALET, Maria, 08012 Barcelona, ES
QUEROL MURILLO, Enrique, E-08021 Barcelona, ES
- (54) **Vektory pro transformování Mycoplasma hyopneumoniae, transformované M. hyopneumoniae kmeny a jejich použití**
(32) 12382277
(31) 10.07.2012
- (33) EP
(86) PCT/ES2013/070492
(87) WO 2014/009586
(74) Traplová Hakr Kubát, advokátní a patentová kancelář, Ing. Eduard Hakr, patentový zástupce, Přístavní 24, Praha 7, 17000
-
- (97) **EP 2886735**
(47) 15.05.2019
(97) 24.06.2015
(51) **E04C 3/07** (2006.01)
E04C 3/09 (2006.01)
E06B 3/46 (2006.01)
(96) 02.12.2014
(96) 14195785.2
(73) ECLISSE S.R.L., 31053 Pieve di Soligo TV, IT
(72) De Faveri, Luigi, 31020 Refrontolo TV, IT
- (54) **Středící prvek, zvláště pro přední sloupky pro vestavné rámy do stěny zasouvatelých posuvných dveří**
(32) TV20130213
(31) 23.12.2013
(33) IT
(74) Rott, Růžička & Guttmann a spol., Vyskočilova 1566, Praha 4, Michle, 14000
-
- (97) **EP 2888425**
(47) 24.07.2019
(97) 06.02.2014
(51) **E05B 77/04** (2014.01)
E05B 85/02 (2014.01)
E05B 85/26 (2014.01)
(96) 27.07.2013
(96) 13771353.3
(73) Kiekert Aktiengesellschaft, 42579 Heiligenhaus, DE
(72) MITTELBACH, Stephan, 42551 Velbert, DE
- (54) **Zámek dveří motorového vozidla**
(32) 202012007326 U
(31) 31.07.2012
(33) DE
(86) PCT/DE2013/000410
(87) WO 2014/019564
(74) Rott, Růžička & Guttmann a spol., Vyskočilova 1566, Praha 4, Michle, 14000
-
- (97) **EP 2896278**
(47) 12.06.2019
(97) 20.03.2014
(51) **H05H 1/46** (2006.01)
H01J 37/32 (2006.01)
(96) 04.09.2013
(96) 13774719.2
(73) H.E.F., 42160 Andrezieux-Boutheon, FR
(72) SCHMIDT, Beat, F-42210 Montrond Les Bains, FR
HEAU, Christophe, F-42100 Saint Etienne, FR
MAURIN-PERRIER, Philippe, F-42680 Saint Marcellin en Forez, FR
- (54) **Zařízení na generování plazmatu, které má velký rozsah podél osy, elektronickou cyklotronovou rezonancí RCE z plynného prostředí**
(32) 1258495
(31) 11.09.2012
(33) FR
(86) PCT/FR2013/052035
(87) WO 2014/041280
(74) Kania, Sedlák, Smola, s.r.o., Mendlovo náměstí 907/1a, Brno, Staré Brno, 60300
-
- (97) **EP 2900398**
(47) 05.06.2019
(97) 03.04.2014
(51) **B21D 51/54** (2006.01)
B21D 22/02 (2006.01)
B21D 41/04 (2006.01)
B23D 21/14 (2006.01)
B26D 3/16 (2006.01)
F42B 5/28 (2006.01)
(96) 04.09.2013
(96) 13842485.8
(73) National Machinery LLC, Tiffin, OH 44883-0747, US

- (72) HAY, Thomas, E., Tiffin, OH 44883-0747, US
CARPER, Jeffrey, W., Tiffin, OH 44883-0747, US
WASSERMAN, Stanley, J., Tiffin, OH 44883-0747, US
- (54) **Přesně vykované zásobníkové pouzdro**
(32) 201213628246
(31) 27.09.2012
(33) US
(86) PCT/US2013/057969
(87) WO 2014/051940
(74) Traplová Hakr Kubát, advokátní a patentová kancelář, Ing. Eduard Hakr patentový zástupce, Přístavní 24, Praha 7, 17000
-
- (97) **EP 2903178**
(47) 19.06.2019
(97) 05.08.2015
(51) **H04B 7/06** (2006.01)
H04B 7/04 (2017.01)
H04W 52/54 (2009.01)
(96) 03.04.2008
(96) 15156395.4
(73) Unwired Planet International Limited, Dublin 2, IE
(72) Jöngren, George, S-112 41 Stockholm, SE
Göransson, Bo, S-191 38 Sollentuna, SE
Wan, Lei, 100080 Beijing, CN
- (54) **Způsob a uspořádání v telekomunikačním systému podporujícím MU-MIMO a SU-MIMO**
(32) 0701582
(31) 27.06.2007
(33) SE
(74) Traplová Hakr Kubát, advokátní a patentová kancelář, Ing. Eduard Hakr patentový zástupce, Přístavní 24, Praha 7, 17000
-
- (97) **EP 2910836**
(47) 15.05.2019
(97) 26.08.2015
(51) **F16L 53/38** (2018.01)
(96) 22.12.2014
(96) 14199763.5
(73) NORMA Germany GmbH, 63477 Maintal, DE
(72) Birman, Ervin, 24000 Subotica, RS
Mann, Stephan, 63477 Maintal, DE
- (54) **Spojka pro vedení tekutiny**
(32) 102014102362
(31) 24.02.2014
(33) DE
(74) Všetěčka Zelený Švorčík Kalenský a partneři, advokátní a patentová kancelář, JUDr. Michal Havlík, Hálkova 1406/2, Praha 2, Nové Město, 12000
-
- (97) **EP 2916993**
(47) 20.03.2019
(97) 15.05.2014
(51) **B23P 15/02** (2006.01)
F01D 5/14 (2006.01)
(96) 08.11.2013
(96) 13803126.5
(73) Mecachrome France, 37403 Amboise Cedex, FR
(72) DE PONNAT, Arnaud, F-Parcay-Meslay 37210, FR
MARTIN, Olivier, F-45230 Sainte Genevieve des Bois, FR
- (54) **Způsob a zařízení pro výrobu turbinových lopatek**
(32) 1260682, 1300071
(31) 09.11.2012, 15.01.2013
(33) FR, FR
(86) PCT/FR2013/052695
(87) WO 2014/072661
(74) PATENTSERVIS Praha a.s., Na Podkovce 281/10, Praha 4, Podolí, 14700
-
- (97) **EP 2918339**
(47) 22.05.2019
(97) 15.05.2014
(51) **B01J 23/881** (2006.01)
B01J 23/882 (2006.01)
B01J 23/883 (2006.01)
B01J 31/04 (2006.01)
B01J 31/34 (2006.01)
C10G 45/02 (2006.01)
- (96) 31.10.2013
(96) 13853150.4
(73) China Petroleum & Chemical Corporation, Beijing 100728, CN
Fushun Research Institute of Petroleum and Petrochemicals, Sinopec, Fushun City, Liaoning Province 113001, CN
- (72) YANG, Zhanlin, Fushun Liaoning 113001, CN
JIANG, Hong, Fushun Liaoning 113001, CN
TANG, Zhaoji, Fushun Liaoning 113001, CN
WANG, Jifeng, Fushun Liaoning 113001, CN
WEN, Derong, Fushun Liaoning 113001, CN
WEI, Dengling, Fushun Liaoning 113001, CN
- (54) **Hydrogenační katalyzátor a způsob jeho výroby a použití**
(32) 201210443119, 201210442850, 201210442653
(31) 08.11.2012, 08.11.2012, 08.11.2012
(33) CN, CN, CN
(86) PCT/CN2013/001319
(87) WO 2014/071686
(74) Čermák a spol., JUDr. Karel Čermák Ph.D., LL.M., Elišky Peškové 735/15, Praha 5, Smíchov, 15000
-
- (97) **EP 2922762**
(47) 22.05.2019
(97) 30.05.2014
(51) **B65D 41/32** (2006.01)
B65D 51/20 (2006.01)
B65D 51/24 (2006.01)
(96) 20.11.2012
(96) 12888668.6
(73) AptarGroup, Inc., Crystal Lake, IL 60014-9695, US
(72) BRUNNER, Andrew, J., Brookfield, WI 53045, US
- (54) **Uzávěr s vložkou a tažným kroužkem**
(86) PCT/US2012/066052
(87) WO 2014/081413
(74) AK Štros & Kusák, JUDr. David Štros, advokát, Národní 32, Praha 1, 11000
-
- (97) **EP 2927818**
(47) 29.05.2019
(97) 07.10.2015
(51) **G06F 17/30** (2006.01)
G10L 15/22 (2006.01)
(96) 04.04.2014
(96) 14163510.2
(73) Siemens Aktiengesellschaft, 80333 München, DE
(72) Storl, Alexander, 91077 Hetzles, DE
Pauer, Steffen, 91781 Weißenburg, DE
Roshchin, Mikhail, 85622 Feldkirchen, DE
- (54) **Způsob automatického zpracování množství souborů protokolů automatizačního systému**
(74) Čermák a spol., JUDr. Karel Čermák Ph.D., LL.M., Elišky Peškové 735/15, Praha 5, Smíchov, 15000
-
- (97) **EP 2931448**
(47) 29.05.2019
(97) 19.06.2014
(51) **B21C 23/00** (2006.01)
(96) 11.12.2013
(96) 13824215.1
(73) Instytut Wysokich Cisnien Polskiej Akademii Nauk, 01-142 Warszawa, PL
(72) PACHLA, Wacław, PL-01-873 Warszawa, PL
KULCZYK, Mariusz, PL-02-698 Warszawa, PL
WOJCIECHOWSKI, Konrad, PL-05-430 Celestynów, PL
- (54) **Způsob výroby nanokrystalinového titanu, zvláště pro lékařské implantáty**
(32) 40199712
(31) 11.12.2012
(33) PL
(86) PCT/PL2013/050033
(87) WO 2014/092590
(74) Kania, Sedlák, Smola, s.r.o., Mendlovo náměstí 907/1a, Brno, Staré Brno, 60300
-
- (97) **EP 2956992**
(47) 03.07.2019
(97) 21.08.2014

- (51) **H01R 4/48** (2006.01)
(96) 12.02.2014
(96) 14704142.0
(73) Wago Verwaltungsgesellschaft mbH, 32423 Minden, DE
(72) KÖLLMANN, Hans-Josef, 32425 Minden, DE
GERBERDING, Wolfgang, 31840 Hessisch Oldendorf, DE
- (54) **Připojovací svorka pro vodiče**
(32) 102013101406
(31) 13.02.2013
(33) DE
(86) PCT/EP2014/052715
(87) WO 2014/124958
(74) FISCHER & PARTNER IP s.r.o., Na hrobci 294/5, Praha 2, Nové Město, 12800
-
- (97) **EP 2959985**
(47) 12.06.2019
(97) 30.12.2015
(51) **B21D 5/08** (2006.01)
B21D 35/00 (2006.01)
B21D 47/01 (2006.01)
B21B 1/095 (2006.01)
(96) 11.03.2015
(96) 15000717.7
(73) Bilstein GmbH & Co. KG, 58119 Hagen-Hohenlimburg, DE
(72) Wolf, Janina, 58453 Witten, DE
Schmidt, Mario, 46417 Oberhausen, DE
Krech, Dieter, 58119 Hagen-Hohenlimburg, DE
- (54) **Způsob výroby profilového nosníku se zvýšenou pevností v ohybu**
(32) 102014009334
(31) 27.06.2014
(33) DE
(74) APT, spol. s r.o., JUDr. Vratislav Jeništa, Poděbradská 470/62, Praha 9 - Hloubětín, 19800
-
- (97) **EP 2961524**
(47) 15.05.2019
(97) 04.09.2014
(51) **C12Q 1/6837** (2018.01)
(96) 21.02.2014
(96) 14710688.4
(73) Illumina, Inc., San Diego, CA 92122, US
(72) BARNARD, Steven M., San Diego, California 92122, US
BOWEN, M. Shane, San Diego, California 92122, US
ROBERT BACIGALUPO, Maria Candelaria, San Diego, California 92122, US
GEORGE, Wayne N., Nr Saffron Walden Essex CB10 1XL, GB
BROWN, Andrew A., Nr Saffron Walden Essex CB10 1XL, GB
TSAY, James, San Diego, California 92122, US
- (54) **Strukturované gelové povrchy**
(32) 201361769289 P, 201313787396
(31) 26.02.2013, 06.03.2013
(33) US, US
(86) PCT/US2014/017786
(87) WO 2014/133905
(74) Traplová Hadr Kubát, advokátní a patentová kancelář, ing. Jan Kubát patentový zástupce, Přístavní 24, Praha 7, 17000
-
- (97) **EP 2965540**
(47) 22.05.2019
(97) 12.09.2014
(51) **H04S 3/00** (2006.01)
G10L 19/008 (2013.01)
(96) 23.10.2013
(96) 13788708.9
(73) Fraunhofer-Gesellschaft zur Förderung der angewandten Forschung e.V., 80686 München, DE
(72) UHLE, Christian, 92289 Ursensollen, DE
HABETS, Emanuel, 91080 Spardorf, DE
GAMPP, Patrick, 91054 Erlangen, DE
KRATZ, Michael, 91054 Erlangen, DE
- (54) **Způsob rozkladu vícekanálového zvukového signálu na přímé a okolní složky signálu za účelem dalšího zpracování a zařízení k provádění tohoto způsobu**
(32) 201361772708 P
(31) 05.03.2013
-
- (33) US
(86) PCT/EP2013/072170
(87) WO 2014/135235
(74) Kania, Sedláč, Smola, s.r.o., Mendlovo náměstí 907/1a, Brno, Staré Brno, 60300
-
- (97) **EP 2969287**
(47) 08.05.2019
(97) 02.10.2014
(51) **B21D 43/26** (2006.01)
B21D 53/74 (2006.01)
B23P 23/00 (2006.01)
E06B 3/673 (2006.01)
(96) 07.03.2014
(96) 14774860.2
(73) GED Integrated Solutions, Inc., Twinsburg, Ohio 44087, US
(72) GRISMER, John, Cuyahoga Falls, Ohio 44221, US
HOFENER, Paul, A., Parma, Ohio 44134, US
BRIESE, William, Hinckley, Ohio 44233, US
- (54) **Automatizovaná výroba a způsob výroby distančního rámečku**
(32) 201361782774 P, 201414198706
(31) 14.03.2013, 06.03.2014
(33) US, US
(86) PCT/US2014/021741
(87) WO 2014/159055
(74) Rott, Růžička & Guttman a spol., Vyskočilova 1566, Praha 4, Michle, 14000
-
- (97) **EP 2969699**
(47) 26.06.2019
(97) 18.09.2014
(51) **B61D 3/10** (2006.01)
(96) 12.03.2014
(96) 14709938.6
(73) Bombardier Transportation GmbH, 10785 Berlin, DE
(72) FISCHER, Michael, A-1210 Wien, AT
PETTO, Michael, A-1220 Wien, AT
OGNAR, Martin, A-1150 Wien, AT
STRAUSS, Christian, A-1090 Wien, AT
HINKER, Gregor, A-1040 Wien, AT
- (54) **Modulární kolejové vozidlo s moduly různých šířek**
(32) 102013204483
(31) 14.03.2013
(33) DE
(86) PCT/EP2014/054839
(87) WO 2014/140101
(74) Macek and Partners, Mgr. Jiří Macek, Sázavská 751/16, Praha 2, Vinohrady, 12000
-
- (97) **EP 2969991**
(47) 22.05.2019
(97) 09.10.2014
(51) **C03C 17/36** (2006.01)
(96) 11.03.2014
(96) 14715767.1
(73) Vitro, S.A.B. de C.V., Nuevo León, México 66265, MX
(72) POLCYN, Adam, D., Pittsburgh, Pennsylvania 15238, US
MEDWICK, Paul, A., Wexford, PA 15090, US
WAGNER, Andrew, V., Pittsburgh, Pennsylvania 15215, US
OHODNICKI, Paul, R., Allison Park, Pennsylvania 15101, US
O'SHAUGHNESSY, Dennis, J., Allison Park, Pennsylvania 15101, US
THIEL, James, P., Pittsburgh, Pennsylvania 15221, US
- (54) **Povlakové vrstvy pro kontrolu slunečního záření zajišťující zvýšenou absorpci nebo tónování**
(32) 201361777266 P
(31) 12.03.2013
(33) US
(86) PCT/US2014/023188
(87) WO 2014/164674
(74) Čermák a spol., JUDr. Karel Čermák Ph.D., LL.M., Elišky Peškové 735/15, Praha 5, Smíchov, 15000
-
- (97) **EP 2982002**
(47) 17.07.2019
(97) 09.10.2014
(51) **H01M 10/0525** (2010.01)

	H01M 10/0567	(2010.01)	(72)	Ankel, Matthias, 35756 Mittenaar, DE
	H01M 10/0569	(2010.01)		Mekota, Mirko, 35630 Ehringshausen, DE
	H01M 4/505	(2010.01)	(54)	Metoda pro výrobu disku rotoru nebo disku statoru pro vakuové čerpadlo
	H01M 4/525	(2010.01)	(32)	102014114326
	H01M 4/587	(2010.01)	(31)	02.10.2014
	H01M 4/485	(2010.01)	(33)	DE
(96)	04.04.2014		(74)	Čermák a spol., JUDr. Karel Čermák Ph.D., LL.M., Elišky Peškové 735/15, Praha 5, Smíchov, 15000
(96)	14725941.0			
(73)	SOLVAY SA, 1120 Brussels, BE			
(72)	BURKHARDT, Stephen E., Wilmington, Delaware 19802-2965, US			
	CHEN, Xudong, Hockessin, Delaware 19707, US			
	DUBOIS, Charles, J., Orange Texas 77632, US			
	HOLSTEIN, William L., Hockessin, Delaware 19707, US			
	KOURTAKIS, Kostantinos, Media, Pennsylvania 19063, US			
	ROELOFS, Mark, Gerrit, Earleville, Maryland 21919, US			
(54)	Kompozice bezvodého elektrolytu			
(32)	201361808335 P, 201361885585 P, 201361919160 P, 201461952967 P			
(31)	04.04.2013, 02.10.2013, 20.12.2013, 14.03.2014			
(33)	US, US, US, US			
(86)	PCT/US2014/032961			
(87)	WO 2014/165748			
(74)	Traplová Hakr Kubát, advokátní a patentová kancelář, Ing. Eduard Hakr patentový zástupce, Přístavní 24, Praha 7, 17000			
(97)	EP 2990563			
(47)	08.05.2019			
(97)	02.03.2016			
(51)	E04D 13/035	(2006.01)		
	E04D 13/03	(2006.01)		
	F16B 21/02	(2006.01)		
(96)	19.12.2007			
(96)	15189217.1			
(73)	VKR Holding A/S, 2970 Hørsholm, DK			
(72)	JENSEN, Bent Kirk, 2000 Frederiksberg, DK			
(54)	Upevňovací prvek a ochranný štít proti povětrnostním vlivům			
(74)	AK Štros & Kusák, JUDr. David Štros, advokát, Národní 32, Praha 1, 11000			
(97)	EP 2993187			
(47)	22.05.2019			
(97)	09.03.2016			
(51)	C07K 16/28	(2006.01)		
	C07K 16/32	(2006.01)		
	A61K 39/395	(2006.01)		
	A61P 35/00	(2006.01)		
	G01N 33/574	(2006.01)		
(96)	29.12.2006			
(96)	15181115.5			
(73)	Daiichi Sankyo Europe GmbH, 81379 München, DE			
	Amgen Inc., Thousand Oaks, California 91320-1799, US			
(72)	ROTHER, Mike, 82152 Krailling, DE			
	TREDER, Martin, 81377 München, DE			
	HARTMANN, Susanne, 81739 München, DE			
	FREEMAN, Dan, Thousand Oaks, CA 91320-1799, US			
	RADINSKY, Bob, Thousand Oaks, CA 91320-1799, US			
	BORGES, Eric, 88400 Biberach, AT			
(54)	Protilátky zaměřené proti HER-3 a jejich použití			
(32)	755103 P			
(31)	30.12.2005			
(33)	US			
(74)	KOREJZOVA LEGAL v.o.s., JUDr. Petra Sauvage de Brantes, Korunní 810/104, Praha 10, Vinohrady, 10100			
	KOREJZOVA LEGAL v.o.s., JUDr. Petra Sauvage de Brantes, Korunní 810/104, Praha 10, Vinohrady, 10100			
(97)	EP 3002459			
(47)	15.05.2019			
(97)	06.04.2016			
(51)	F04D 19/04	(2006.01)		
	F04D 29/32	(2006.01)		
	F04D 29/54	(2006.01)		
	F04D 29/02	(2006.01)		
	F04D 29/64	(2006.01)		
(96)	15.09.2015			
(96)	15185155.7			
(73)	Pfeiffer Vacuum GmbH, 35614 Aßlar, DE			
(97)	EP 3004033			
(47)	08.05.2019			
(97)	11.12.2014			
(51)	C07C 213/10	(2006.01)		
	C07B 59/00	(2006.01)		
	A61K 51/04	(2006.01)		
(96)	02.06.2014			
(96)	14727510.1			
(73)	Trasis S.A., 4000 Liège, BE			
(72)	MORELLE, Jean-Luc, 4000 Liege, BE			
	OTABASHI, Muhammad, 4000 Liege, BE			
	PHILIPPART, Gauthier, 4280 Hannut, BE			
	VOCCIA, Samuel, 4000 Liege, BE			
(54)	Způsob čištění 18F-značených cholinových analogů			
(32)	201361830848 P, 13183543			
(31)	04.06.2013, 09.09.2013			
(33)	US, EP			
(86)	PCT/EP2014/061319			
(87)	WO 2014/195249			
(74)	Traplová Hakr Kubát, advokátní a patentová kancelář, Ing. Eduard Hakr patentový zástupce, Přístavní 24, Praha 7, 17000			
(97)	EP 3010816			
(47)	08.05.2019			
(97)	24.12.2014			
(51)	B65D 23/14	(2006.01)		
	G06K 19/04	(2006.01)		
	G06K 19/077	(2006.01)		
(96)	16.06.2014			
(96)	14813178.2			
(73)	Haemonetics Corporation, Braintree, MA 02184, US			
(72)	MCDOWELL, Christopher S., Murray, Utah 84107, US			
(54)	RFID štítek a způsob jeho připevnění k předmětu			
(32)	201361836340 P			
(31)	18.06.2013			
(33)	US			
(86)	PCT/US2014/042508			
(87)	WO 2014/204844			
(74)	ZIVKO MIJATOVIC & PARTNERS s.r.o., Jugoslávských partyzánů 639/26, Praha 6, 16000			
(97)	EP 3016802			
(47)	15.05.2019			
(97)	08.01.2015			
(51)	B32B 27/20	(2006.01)		
(96)	26.06.2014			
(96)	14734451.9			
(73)	Renolit SE, 67547 Worms, DE			
(72)	UNVERICHT, Reinhard, 64653 Lorsch, DE			
	ODINO, Adriano, I-10060 Angrogna (TO), IT			
	FOGLIATI, Massimiliano, I-10127 Torino, IT			
(54)	Vícevrstvý panel			
(32)	GE20130064			
(31)	04.07.2013			
(33)	IT			
(86)	PCT/EP2014/063574			
(87)	WO 2015/000793			
(74)	INPARTNERS GROUP, Ing. Dušan Kendereški, Tuřanka 1519/115a, Brno, Slatina, 62700			
(97)	EP 3019180			
(47)	29.05.2019			
(97)	15.01.2015			
(51)	A61K 35/20	(2006.01)		
	A61P 1/00	(2006.01)		
	A61K 38/17	(2006.01)		

	<i>A61K 9/00</i>	(2006.01)	(33) FR
	<i>A23L 33/19</i>	(2016.01)	(86) PCT/FR2014/051904
(96)	10.07.2014		(87) WO 2015/011411
(96)	14823628.4		(74) Všetečka Zelený Švorčík Kalenský a partneři, advokátní a patentová kancelář, JUDr. Michal Havlík, Hálkova 1406/2, Praha 2, Nové Město, 12000
(73)	The A2 Milk Company Limited, Auckland 1010, NZ		
(72)	CLARKE, Andrew John, Auckland, 1052, NZ		
	TRIVEDI, Malav Suchin, Hollywood, Florida 33020, US		
(54)	BETA-KASEIN A2 A OMEZOVÁNÍ NEBO PŘEDCHÁZENÍ SYMPTOMŮ LAKTÓZOVÉ INTOLERANCE		(97) EP 3030323
(32)	201361845480 P		(47) 24.04.2019
(31)	12.07.2013		(97) 12.02.2015
(33)	US		(51) <i>C07D 295/185</i> (2006.01)
(86)	PCT/NZ2014/000141		<i>C07C 237/22</i> (2006.01)
(87)	WO 2015/005804		<i>C07D 213/81</i> (2006.01)
(74)	PatentEnter s.r.o., Koliště 1965/13a, Brno, Černá Pole, 60200		<i>C07D 233/90</i> (2006.01)
			<i>C07D 295/26</i> (2006.01)
			<i>A61K 31/166</i> (2006.01)
			<i>A61K 31/40</i> (2006.01)
			<i>A61K 31/4453</i> (2006.01)
			<i>A61K 31/495</i> (2006.01)
			<i>A61K 31/5375</i> (2006.01)
			<i>A61K 31/54</i> (2006.01)
			<i>A61P 35/00</i> (2006.01)
(97) EP 3020729			(96) 06.08.2014
(47) 26.06.2019			(96) 14834451.8
(97) 18.05.2016			(73) Imago Biosciences Inc., San Carlos, CA 94070, US
(51) <i>C07K 16/24</i> (2006.01)			(72) MCCALL, John M., San Carlos, CA 94070, US
C07K 14/54 (2006.01)			RIENHOFF, Jr. Hugh, Young, San Carlos, CA 94070, US
(96) 21.02.2007			CLARE, Michael, San Carlos, CA 94070, US
(96) 15184078.2			(54) Kdm1a inhibitory pro léčení nemoci
(73) Wyeth LLC, New York, NY 10017, US			(32) 201361862759 P, 201461954276 P
Medimmune Limited, Cambridge, Cambridgeshire CB21 6GH, GB			(31) 06.08.2013, 17.03.2014
(72) LI, Jing, Lexington, MA 02420, US			(33) US, US
MINTER, Ralph R., Cambridge CB1 6GH, GB			(86) PCT/US2014/049906
GILL, Davinder S., Andover, MA 01810, US			(87) WO 2015/021128
VELDMAN, Geertruida M., Sudbury, MA 01776, US			(74) Všetečka Zelený Švorčík Kalenský a partneři, advokátní a patentová kancelář, JUDr. Michal Havlík, Hálkova 1406/2, Praha 2, Nové Město, 12000
FOUSER, Lynette A., Acton, MA 01720, US			
VALGE-ARCHER, Viia, Cambridge CB1 6GH, GB			
LOWE, David C., Cambridge CB1 6GH, GB			
RUSSELL, Caroline S., Cambridge CB1 6GH, GB			
COHEN, Suzanne E., Cambridge CB1 6GH, GB			
THOM, Albert B., Cambridge CB1 6GH, GB			
(54) Protilátky proti humánnímu IL-22 a jejich použití			
(32) 774596 P			
(31) 21.02.2006			
(33) US			
(74) Všetečka Zelený Švorčík Kalenský a partneři, advokátní a patentová kancelář, JUDr. Michal Havlík, Hálkova 1406/2, Praha 2, Nové Město, 12000			
(97) EP 3022377			(97) EP 3034686
(47) 15.05.2019			(47) 05.06.2019
(97) 22.01.2015			(97) 19.02.2015
(51) <i>E06B 7/02</i> (2006.01)			(51) <i>D06M 13/513</i> (2006.01)
<i>E06B 3/66</i> (2006.01)			<i>B60R 21/235</i> (2006.01)
<i>E06B 7/12</i> (2006.01)			<i>D03D 1/02</i> (2006.01)
<i>E06B 7/14</i> (2006.01)			<i>D06M 15/643</i> (2006.01)
<i>E06B 3/663</i> (2006.01)			(96) 13.08.2014
<i>E06B 3/677</i> (2006.01)			(96) 14836027.4
<i>E06B 3/67</i> (2006.01)			(73) ASAHI KASEI KABUSHIKI KAISHA, Tokyo 100-0006, JP
(96) 18.07.2014			(72) ISE, Fumiaki, Tokyo 101-8101, JP
(96) 14825729.8			(54) Potahovaná tkaná látka
(73) Litezone Technologies Inc., Edmonton, Alberta T6R 1S5, CA			(32) 2013168150
(72) CLARAHAN, Gregory, L., Edmonton, Alberta T6R 1S5, CA			(31) 13.08.2013
(54) Skleněná jednotka s kompenzací tlaku			(33) JP
(32) PCT/CA2013/000653			(86) PCT/JP2014/071405
(31) 19.07.2013			(87) WO 2015/022981
(33) CA			(74) Všetečka Zelený Švorčík Kalenský a partneři, advokátní a patentová kancelář, JUDr. Michal Havlík, Hálkova 1406/2, Praha 2, Nové Město, 12000
(86) PCT/CA2014/000598			
(87) WO 2015/006862			
(74) ŽOVICOVÁ & ŽOVIC IP, s.r.o., Záhradnícka 36, Bratislava, 82108			
(97) EP 3024317			(97) EP 3037683
(47) 01.05.2019			(47) 17.07.2019
(97) 29.01.2015			(97) 29.06.2016
(51) <i>A01H 5/10</i> (2018.01)			(51) <i>F16C 1/16</i> (2006.01)
(96) 23.07.2014			<i>E05B 81/20</i> (2014.01)
(96) 14759005.3			<i>E05B 79/20</i> (2014.01)
(73) Jouffray Drillaud, 86170 Cisse, FR			F16C 1/10 (2006.01)
(72) BEGUIER, Vincent, F-86700 Couhe, FR			(96) 17.12.2015
(54) Obal pro rostlinné osivo			(96) 15200647.4
(32) 1357321			(73) Brose Schliesssysteme GmbH & Co. KG, 42369 Wuppertal, DE
(31) 24.07.2013			(72) Graute, Ludger, 45130 Essen, DE
			Hehemann, Dirk, 58332 Schwelm, DE
			Kamberg, Axel, 50169 Kerpen-Horrem, DE
			Simkin, Oleg, 50769 Köln, DE
			(54) Pomocný pohon zamykání zámku motorového vozidla
			(32) 202014106158 U
			(31) 18.12.2014

- (33) DE
(74) Traplová Hakr Kubát, advokátní a patentová kancelář, Ing. Eduard Hakr patentový zástupce, Přístavní 24, Praha 7, 17000
-
- (97) **EP 3042073**
(47) 31.07.2019
(97) 05.03.2015
(51) **F03D 1/06** (2006.01)
(96) 01.09.2014
(96) 14792895.6
(73) Wobben Properties GmbH, 26607 Aurich, DE
(72) CORTEN, Gustave Paul, NL-1831 BH Koedijk, NL
(54) **Vyvíječ vírů pro větrnou turbínu**
(32) 1040365
(31) 02.09.2013
(33) NL
(86) PCT/NL2014/000028
(87) WO 2015/030573
(74) PATENTSERVIS Praha a.s., Na Podkovce 281/10, Praha 4, Podolí, 14700
-
- (97) **EP 3046727**
(47) 15.05.2019
(97) 19.03.2015
(51) **B24B 5/42** (2006.01)
B24B 49/04 (2006.01)
(96) 16.09.2014
(96) 14796241.9
(73) Marposs Societa' Per Azioni, 40010 Bentivoglio (BO), IT
(72) DALL'AGLIO, Carlo, I-40050 Castello d'Argile (BO), IT
(54) **Zařízení pro kontrolu rozměrů průměrů čepů**
(32) BO20130498, BO20130629
(31) 16.09.2013, 19.11.2013
(33) IT, IT
(86) PCT/IB2014/001837
(87) WO 2015/036851
(74) Traplová Hakr Kubát, advokátní a patentová kancelář, Ing. Eduard Hakr patentový zástupce, Přístavní 24, Praha 7, 17000
-
- (97) **EP 3066916**
(47) 08.05.2019
(97) 14.09.2016
(51) **A01K 1/015** (2006.01)
A01K 5/02 (2006.01)
(96) 12.03.2015
(96) 15158812.6
(73) Hartmann Grundbesitz GmbH & Co. KG, 92265 Edelsfeld, DE
(72) Hartmann, Hans, 92265 Edelsfeld, DE
(54) **Závěsný vozík pro stáje**
(74) Rott, Růžička & Guttman a spol., Vyskočilova 1566, Praha 4, Míchle, 14000
-
- (97) **EP 3067327**
(47) 08.05.2019
(97) 14.09.2016
(51) **C02F 3/06** (2006.01)
C02F 101/10 (2006.01)
C02F 3/04 (2006.01)
(96) 08.03.2016
(96) 16159155.7
(73) BL Technologies, Inc., Minnetonka, MN 55341, US
(72) LIU, Minggang, Burlington, Ontario L7M 4L7, CA
GOLDSTEIN, Jake, Oakville, Ontario L6M 4B2, CA
OWERDIECK, Carsten, Oakville, Ontario L6M 4B2, CA
FONSECA, Nelson, Oakville, Ontario L6M 4B2, CA
(54) **Způsob čištění biologických reaktorů**
(32) 201562131328 P, 201514969696
(31) 11.03.2015, 15.12.2015
(33) US, US
(74) PATENTSERVIS Praha a.s., Na Podkovce 281/10, Praha 4, Podolí, 14700
-
- (97) **EP 3071355**
(47) 22.05.2019
(97) 28.05.2015
(51) **B23B 51/10** (2006.01)
(96) 20.11.2014
(96) 14805218.6
-
- (73) MAPAL Fabrik für Präzisionswerkzeuge Dr. Kress KG, 73431 Aalen, DE
(72) DREHER, Frank, 72406 Bisingen, DE
(54) **Kuželový záhlubník**
(32) 102013223700, 102013224432
(31) 20.11.2013, 28.11.2013
(33) DE, DE
(86) PCT/EP2014/075160
(87) WO 2015/075127
(74) Čermák a spol., JUDr. Karel Čermák Ph.D., LL.M., Elišky Peškové 735/15, Praha 5, Smíchov, 15000
-
- (97) **EP 3074640**
(47) 22.05.2019
(97) 04.06.2015
(51) **F04B 19/20** (2006.01)
F04B 43/08 (2006.01)
F04B 43/00 (2006.01)
F04B 43/02 (2006.01)
F04B 53/16 (2006.01)
F27D 27/00 (2010.01)
C23C 2/00 (2006.01)
(96) 30.11.2014
(96) 14865580.6
(73) ArcelorMittal, 1160 Luxembourg, LU
(72) LEE, Yong, Munster, Indiana 46321, US
COSTINO, James, Munster, Indiana 46321, US
KOMAROVSKIY, Igor, Schererville, Indiana 46375, US
(54) **Vylepšené tlačné čerpadlo odolné vůči korozi roztaveným hliníkem se zlepšeným průtokovým profilem**
(32) 201361910339 P
(31) 30.11.2013
(33) US
(86) PCT/US2014/067840
(87) WO 2015/081332
(74) A. Holas & partner Patentová a známková kancelář, Ing. Mgr. Hana Holasová, Křížová 105/4, Brno, 60300
-
- (97) **EP 3083275**
(47) 10.07.2019
(97) 25.06.2015
(51) **B60C 1/00** (2006.01)
C01B 33/18 (2006.01)
C01B 33/193 (2006.01)
C08K 3/36 (2006.01)
C09C 1/30 (2006.01)
C08K 9/06 (2006.01)
(96) 16.12.2014
(96) 14815661.5
(73) Evonik Degussa GmbH, 45128 Essen, DE
(72) BLUME, Anke, 53919 Weilerswist, DE
PETERLE, Torsten, 79369 Grenzach-Wyhlen, DE
MONKIEWICZ, Jaroslaw, 79618 Rheinfelden, DE
(54) **Silanem modifikovaná kyselina křemičitá, způsob její výroby a její použití**
(32) 102013226162
(31) 17.12.2013
(33) DE
(86) PCT/EP2014/077859
(87) WO 2015/091412
(74) Traplová Hakr Kubát, advokátní a patentová kancelář, Ing. Eduard Hakr patentový zástupce, Přístavní 24, Praha 7, 17000
-
- (97) **EP 3085724**
(47) 05.06.2019
(97) 26.10.2016
(51) **C08G 65/36** (2006.01)
B22C 1/22 (2006.01)
C08G 16/02 (2006.01)
(96) 21.04.2016
(96) 16166464.4
(73) Cavenaghi SPA, 20020 Lainate (Milano), IT
(72) Zennaro, Giorgio, I-21047 Saronno (VA), IT
Stroppolo, Gianni Claudio, I-20020 Lainate (MI), IT
(54) **Systém slévarenského pojiva s nízkým obsahem formaldehydu a způsob jeho získávání**
(32) MI20150307

(31) 24.04.2015		A61K 31/165	(2006.01)
(33) IT		A61K 31/185	(2006.01)
(74) Všetečka Zelený Švorčík Kalenský a partneři, advokátní a patentová kancelář, JUDr. Michal Havlík, Hálkova 1406/2, Praha 2, Nové Město, 12000		A61K 31/18	(2006.01)
		A61K 31/41	(2006.01)
		A61K 31/661	(2006.01)
		A61P 9/06	(2006.01)
(97) EP 3087347		(96) 21.01.2015	
(47) 22.05.2019		(96) 15702370.6	
(97) 02.07.2015		(73) Max-Delbrück-Centrum für Molekulare Medizin, 13125 Berlin, DE	
(51) G01D 4/00	(2006.01)	Board of Regents, The University of Texas System, Austin, 78701, TX, US	
H04Q 9/00	(2006.01)	(72) SCHUNCK, Wolf-Hagen, 13125 Berlin, DE	
H04Q 9/02	(2006.01)	MÜLLER, Dominik, 10405 Berlin, DE	
G06F 8/60	(2018.01)	FISCHER, Robert, 10243 Berlin, DE	
G06F 8/65	(2018.01)	WALLUKAT, Gerd, 13129 Berlin, DE	
H04L 12/24	(2006.01)	KONKEL, Anne, 13189 Berlin, DE	
(96) 23.12.2014		FALCK, John, Russell, Dallas, TX 75225, US	
(96) 14831016.2		(54) Nové deriváty CYP-Eikosanoidu	
(73) GRDF, 75009 Paris, FR		(32) 201461930031 P	
(72) MILLE, Michaël, F-28410 Bû, FR		(31) 22.01.2014	
LACOSTE, Robert, F-92370 Chaville, FR		(33) US	
VIALLE, Alexandre, F-75015 Paris, FR		(86) PCT/EP2015/000105	
(54) Dálková distribuce softwarové aktualizace terminálů pro dálkový odečet		(87) WO 2015/110262	
(32) 1363579		(74) Traplová Hakr Kubát, advokátní a patentová kancelář, ing. Eduard Hakr patentový zástupce, Přístavní 24, Praha 7, 17000	
(31) 26.12.2013			
(33) FR			
(86) PCT/FR2014/053534			
(87) WO 2015/097406			
(74) Všetečka Zelený Švorčík Kalenský a partneři, advokátní a patentová kancelář, JUDr. Michal Havlík, Hálkova 1406/2, Praha 2, Nové Město, 12000			
(97) EP 3090693		(97) EP 3107955	
(47) 12.06.2019		(47) 19.06.2019	
(97) 09.11.2016		(97) 27.08.2015	
(51) A61B 17/14	(2006.01)	(51) C08J 5/10	(2006.01)
A61B 17/15	(2006.01)	C08L 77/00	(2006.01)
(96) 05.04.2016		C08J 5/04	(2006.01)
(96) 16163820.0		C08L 77/06	(2006.01)
(73) Aesculap AG, 78532 Tuttlingen, DE		(96) 20.02.2015	
(72) Weiß, Josef-Benedikt, 78628 Rottweil, DE		(96) 15706009.6	
Utz, Michael, 78532 Tuttlingen, DE		(73) Lanxess Deutschland GmbH, 50569 Köln, DE	
(54) Chirurgický přístroj k vedení nástroje		(72) BENIGHAUS, Tobias, 48145 Münster, DE	
(32) 102015106655		JOACHIMI, Detlev, 47800 Krefeld, DE	
(31) 29.04.2015		MARGRAF, Günter, 41539 Dormagen, DE	
(33) DE		(54) Termoplastické kompozice	
(74) Čermák a spol., JUDr. Karel Čermák Ph.D., LL.M., Elišky Peškové 735/15, Praha 5, Smíchov, 15000		(32) 14156190	
		(31) 21.02.2014	
		(33) EP	
		(86) PCT/EP2015/053635	
		(87) WO 2015/124734	
		(74) Traplová Hakr Kubát, advokátní a patentová kancelář, Ing. Eduard Hakr patentový zástupce, Přístavní 24, Praha 7, 17000	
(97) EP 3093265		(97) EP 3109001	
(47) 19.06.2019		(47) 08.05.2019	
(97) 16.11.2016		(97) 02.06.2016	
(51) B66D 1/08	(2006.01)	(51) B24B 45/00	(2006.01)
B66D 1/50	(2006.01)	B24B 23/02	(2006.01)
B66D 1/56	(2006.01)	B24B 41/00	(2006.01)
(96) 03.05.2016		(96) 16.03.2015	
(96) 16168083.0		(96) 15863220.8	
(73) Pisek - Vitli Krpan, d.o.o., 3240 Smarje pri Jelsah, SI		(73) E & Q One-Touch, Buk-gu, Ulsan 44248, KR	
(72) Pisek, Franc, 3240 Smarje pri Jelsah, SI		(72) Kim, Chang-Seong, Dong-gu, Ulsan 44073, KR	
(54) Mechanicko-hydraulický systém s bezpečnostním zařízením pro vypnutí navíjení lana navijáku		Kim, Kyung-Jin, Dong-gu, Daegu 41097, KR	
(32) 201500124		(54) Zařízení pro odpojení / připevnění brusného kotouče ruční brusky	
(31) 09.05.2015		(32) 20140165473	
(33) SI		(31) 25.11.2014	
(74) HARBER IP s.r.o., Dukelských hrdinů 567/52, Praha 7, Holešovice, 17000		(33) KR	
		(86) PCT/KR2015/002507	
		(87) WO 2016/085052	
		(74) Rott, Růžička & Guttman a spol., Vyskočilova 1566, Praha 4, Michle, 14000	
(97) EP 3097076		(97) EP 3110957	
(47) 08.05.2019		(47) 24.04.2019	
(97) 30.07.2015		(97) 03.09.2015	
(51) C07C 309/21	(2006.01)	(51) C12P 7/64	(2006.01)
C07C 311/51	(2006.01)	C12P 17/06	(2006.01)
C07C 323/41	(2006.01)	(96) 26.02.2015	
C07D 277/82	(2006.01)	(96) 15713196.2	
C07D 291/04	(2006.01)	(73) Charabot, 06131 Grasse, FR	
C07F 9/38	(2006.01)		

- (72) ALPHAND, Véronique, F-13010 Marseille, FR
 ARCHELAS, Alain, F-13001 Marseille, FR
 BOUKHRIS-UZAN, Eva, F-13008 Marseille, FR
 COURVOISIER-DEZORD, Elise, F-13170 Les Pennes Mirabeau, FR
 LAVOINE-HANNEGUELLE, Sophie, F-06370 Mouans Sartoux, FR
- (54) **Způsob produkce laktónů z kmene Aureobasidium pullulans**
- (32) 1400499
 (31) 27.02.2014
 (33) FR
 (86) PCT/FR2015/000042
 (87) WO 2015/128552
 (74) Traplová Hakr Kubát, advokátní a patentová kancelář, ing. Eduard Hakr patentový zástupce, Přístavní 24, Praha 7, 17000
-
- (97) **EP 3114319**
 (47) 22.05.2019
 (97) 27.08.2015
 (51) **F02B 53/08** (2006.01)
F01C 1/32 (2006.01)
F01C 1/356 (2006.01)
 (96) 06.02.2015
 (96) 15711265.7
 (73) Tulino Research & Partners Ltd., Stratford-upon-Avon, Warwickshire CV37 6AH, GB
 Tulino, Rosario Rocco, London SW6 1SX, GB
 (72) TULINO, Rosario Rocco, London SW6 1SX, GB
 (54) **Desmodromický endotermický rotační motor s vnější spalovací komorou při proměnlivém objemu**
- (32) 201402860
 (31) 18.02.2014
 (33) GB
 (86) PCT/GB2015/000046
 (87) WO 2015/124894
 (74) A. Holas & partner Patentová a známková kancelář, Ing. Mgr. Hana Holasová, Křížová 105/4, Brno, 60300
-
- (97) **EP 3116519**
 (47) 08.05.2019
 (97) 17.09.2015
 (51) **A61K 36/23** (2006.01)
A61K 36/58 (2006.01)
A61P 15/02 (2006.01)
A61K 36/07 (2006.01)
A61K 36/886 (2006.01)
A61K 9/00 (2006.01)
A61K 45/06 (2006.01)
A61K 9/06 (2006.01)
A61K 31/05 (2006.01)
A61K 31/716 (2006.01)
A61K 31/728 (2006.01)
 (96) 13.03.2015
 (96) 15709691.8
 (73) Procure Health Iberia, S.L., 08860 Castelldefels, ES
 (72) LOSA DOMINGUEZ, Fernando, E-08022 Barcelona, ES
 PALACIOS, Santiago, E-28009 Madrid, ES
 GASLAIN, Yann, E-00860 Castelldefels, ES
 (54) **Topické prostředky zahrnující extrakt z coriolus versicolor pro posílení auto-imunity**
- (32) 14159640
 (31) 13.03.2014
 (33) EP
 (86) PCT/EP2015/055349
 (87) WO 2015/136096
 (74) Všetečka Zelený Švorčík Kalenský a partneři, advokátní a patentová kancelář, JUDr. Michal Havlík, Hálkova 1406/2, Praha 2, Nové Město, 12000
-
- (97) **EP 3117057**
 (47) 10.07.2019
 (97) 17.09.2015
 (51) **E05B 77/06** (2014.01)
 (96) 11.03.2015
 (96) 15721535.1
 (73) Kiekert AG, 42579 Heiligenhaus, DE
 (72) WANG, Xinlei, 72135 Dettenhausen, DE
 SUHOLUTSKAJA, Elena, 40591 Düsseldorf, DE
-
- (54) **Uzávěr dveří motorového vozidla**
- (32) 102014003106
 (31) 11.03.2014
 (33) DE
 (86) PCT/DE2015/000107
 (87) WO 2015/135519
 (74) Rott, Růžička & Guttman a spol., Vyskočilova 1566, Praha 4, Michle, 14000
-
- (97) **EP 3119772**
 (47) 22.05.2019
 (97) 24.09.2015
 (51) **C07D 413/12** (2006.01)
C07D 417/12 (2006.01)
C07D 498/04 (2006.01)
C07D 513/04 (2006.01)
A61K 31/505 (2006.01)
A61P 11/06 (2006.01)
 (96) 12.03.2015
 (96) 15711451.3
 (73) Boehringer Ingelheim International GmbH, 55216 Ingelheim am Rhein, DE
 (72) DAHMANN, Georg, 55216 Ingelheim am Rhein, DE
 HOFFMANN, Matthias, 55216 Ingelheim am Rhein, DE
 KLICIC, Jasna, 55216 Ingelheim am Rhein, DE
 LAMB, David James, 55216 Ingelheim am Rhein, DE
 MCCARTHY, Clive, Falmer Brighton, BN1 9SB, GB
 NAPIER, Spencer, Abingdon Oxfordshire OX14 4SA, GB
 PARRISH, Karen, Abingdon Oxfordshire OX14 4SA, GB
 SCOTT, John, Abingdon Oxfordshire OX14 4SA, GB
 SWANTEK FITZGERALD, Jennifer L., Ridgefield, Connecticut 06877-0368, US
 WALKER, Edward, Abingdon Oxfordshire OX14 4SA, GB
 (54) **Heteroarylové inhibitory SIK**
- (32) 201461955487 P
 (31) 19.03.2014
 (33) US
 (86) PCT/EP2015/055228
 (87) WO 2015/140051
 (74) KOREJZOVA LEGAL v.o.s., JUDr. Petra Sauvage de Brantes, Korunní 810/104, Praha 10, Vinohrady, 10100
-
- (97) **EP 3122683**
 (47) 01.05.2019
 (97) 01.10.2015
 (51) **B67D 1/00** (2006.01)
B67D 1/04 (2006.01)
B67D 1/08 (2006.01)
 (96) 24.03.2015
 (96) 15711538.7
 (73) Anheuser-Busch InBev S.A., 1000 Brussels, BE
 (72) PEIRSMAN, Daniel, B-3000 Leuven, BE
 VANDEKERCKHOVE, Stijn, B-3000 Leuven, BE
 (54) **Nápojový dávkovač obsahující chladicí jednotku**
- (32) 14161327
 (31) 24.03.2014
 (33) EP
 (86) PCT/EP2015/056222
 (87) WO 2015/144685
 (74) Všetečka Zelený Švorčík Kalenský a partneři, advokátní a patentová kancelář, JUDr. Michal Havlík, Hálkova 1406/2, Praha 2, Nové Město, 12000
-
- (97) **EP 3124921**
 (47) 22.05.2019
 (97) 01.02.2017
 (51) **G01D 5/26** (2006.01)
H02S 40/44 (2014.01)
G01D 5/347 (2006.01)
H01L 31/0203 (2014.01)
 (96) 30.07.2015
 (96) 15179014.4
 (73) Dr. Johannes Heidenhain GmbH, 83301 Traunreut, DE
 (72) MAYER, Elmar, 83365 Nußdorf, DE
 (54) **Zařízení pro měření polohy**

(74) Čermák a spol., JUDr. Karel Čermák Ph.D., LL.M., Elišky Peškové
735/15, Praha 5, Smíchov, 15000

(97) **EP 3133198**

(47) 29.05.2019

(97) 22.02.2017

(51) **D05B 27/04** (2006.01)

D05B 27/24 (2006.01)

(96) 01.08.2016

(96) 16182217.6

(73) Dürkopp Adler AG, 33719 Bielefeld, DE

(72) Kleineidam, Anke, 33729 Bielefeld, DE

Heckner, Christoph, 32130 Enger, DE

(54) **Šicí stroj a sestava šicího stroje**

(32) 202015104412 U

(31) 20.08.2015

(33) DE

(74) Čermák a spol., JUDr. Karel Čermák Ph.D., LL.M., Elišky Peškové
735/15, Praha 5, Smíchov, 15000

(97) **EP 3138412**

(47) 22.05.2019

(97) 08.03.2017

(51) **A23L 2/78** (2006.01)

A23L 2/04 (2006.01)

A23L 27/30 (2016.01)

(96) 07.08.2013

(96) 16189800.2

(73) Guilin GFS Monk Fruit Corporation, Yanshan, Guilin Guangxi 541006, CN

(72) LYNDON, Rex Murray, 3674 Paeroa, NZ

(54) **Způsoby výroby směsí sladké šťávy**

(32) 201261680572 P

(31) 07.08.2012

(33) US

(74) Všeťečka Zelený Švorčík Kalenský a partneři, advokátní a patentová kancelář, JUDr. Michal Havlík, Hálkova 1406/2, Praha 2, Nové Město, 12000

(97) **EP 3158057**

(47) 17.04.2019

(97) 23.12.2015

(51) **C12N 5/074** (2010.01)

C12N 5/0775 (2010.01)

A61K 35/12 (2015.01)

(96) 05.06.2015

(96) 15781411.2

(73) IGENOMIX S.L., 46980 Valencia, ES

(72) SIMÓN, Carlos, 46980 Valencia, ES

SANTAMARIA, Javier, Valencia 46980, ES

PELLICER, Antonio, 46026 Valencia, ES

CERVELLO, Irene, 46026 Valencia, ES

(54) **Terapie kmenovými buňkami v endometriálních patologiích**

(32) 201462013121 P

(31) 17.06.2014

(33) US

(86) PCT/IB2015/001715

(87) WO 2015/193737

(74) Traplová Hakr Kubát, advokátní a patentová kancelář, ing. Eduard Hakr patentový zástupce, Přístavní 24, Praha 7, 17000

(97) **EP 3169960**

(47) 08.05.2019

(97) 21.01.2016

(51) **F26B 17/08** (2006.01)

F26B 25/00 (2006.01)

F26B 25/20 (2006.01)

B65G 39/07 (2006.01)

(96) 15.07.2015

(96) 15738330.8

(73) Officine Facco & C. S.p.A., 35010 Campo San Martino, IT

(72) FINCO, Massimo, 35122 Padova, IT

(54) **Sušicí stroj pro pastovité a/nebo granulované látky**

(32) PD20140194

(31) 17.07.2014

(33) IT

(86) PCT/EP2015/066132

(87) WO 2016/008909

(74) Rott, Růžička & Guttmann a spol., Vyskočilova 1566, Praha 4, Michle, 14000

(97) **EP 3176055**

(47) 22.05.2019

(97) 07.06.2017

(51) **B62D 1/06** (2006.01)

(96) 03.11.2016

(96) 16002341.2

(73) I.G. Bauerrhin GmbH, 63584 Gründau, DE

(72) Michelmann, Jochen, D-63571 Geinhausen, DE

Flittner, Klaus, D-63867 Johannesburg, DE

Müller, Martin, D-63628 Bad Soden-Salmünster, DE

(54) **Opláštění volantu**

(32) 202015007837 U

(31) 16.11.2015

(33) DE

(74) Ing. Václav Herman, Hlavní 43, Průhonice, 25243

(97) **EP 3178597**

(47) 22.05.2019

(97) 14.06.2017

(51) **B23K 9/20** (2006.01)

B23K 9/08 (2006.01)

B23K 31/12 (2006.01)

B23K 9/095 (2006.01)

B23K 9/073 (2006.01)

(96) 01.12.2016

(96) 16201752.9

(73) Bolzenschweißtechnik Heinz Soyer GmbH, 82237 Würthsee, DE

(72) JILG, Andreas Walter, 81735 München, DE

(54) **Způsob a zařízení pro svařování svařovacího prvku s kovovým obrobkem**

(32) 102015224303

(31) 04.12.2015

(33) DE

(74) Traplová Hakr Kubát, advokátní a patentová kancelář, Ing. Eduard Hakr patentový zástupce, Přístavní 24, Praha 7, 17000

(97) **EP 3183254**

(47) 22.05.2019

(97) 25.02.2016

(51) **C07D 487/10** (2006.01)

C07D 487/20 (2006.01)

C07D 498/22 (2006.01)

A61K 31/553 (2006.01)

A61P 35/00 (2006.01)

(96) 20.08.2015

(96) 15751029.8

(73) Boehringer Ingelheim International GmbH, 55216 Ingelheim am Rhein, DE

(72) RAMHARTER, Juergen, 55216 Ingelheim Am Rhein, DE

BROEKER, Joachim, 55216 Ingelheim Am Rhein, DE

GILLE, Annika, 55216 Ingelheim Am Rhein, DE

GOLLNER, Andreas, 55216 Ingelheim Am Rhein, DE

HENRY, Manuel, 55216 Ingelheim Am Rhein, DE

TOELLE, Nina, 55216 Ingelheim Am Rhein, DE

WEINSTABL, Harald, 55216 Ingelheim Am Rhein, DE

(54) **NOVÉ SPIRO[3H-INDOL-3,2'-PYRROLIDIN]-2(1H)-ONOVÉ SLOUČENINY A DERIVÁTY JAKO INHIBITORY MDM2-P53**

(32) 14181746

(31) 21.08.2014

(33) EP

(86) PCT/EP2015/069174

(87) WO 2016/026937

(74) KOREJZOVA LEGAL v.o.s., JUDr. Petra Sauvage de Brantes, Korunní 810/104, Praha 10, Vinohrady, 10100

(97) **EP 3191080**

(47) 20.03.2019

(97) 17.03.2016

(51) **A61K 9/08** (2006.01)

A61K 45/06 (2006.01)

A61K 31/167 (2006.01)

	<i>A61K 31/192</i>	(2006.01)	(31)	02.10.2014	
	<i>A61K 31/7048</i>	(2006.01)	(33)	EP	
	<i>A61K 9/00</i>	(2006.01)	(86)	PCT/EP2015/071989	
	<i>A61K 47/20</i>	(2006.01)	(87)	WO 2016/050602	
	<i>A61K 31/165</i>	(2006.01)	(74)	Rott, Růžička & Guttman a spol., Vyskočilova 1566, Praha 4, Michle, 14000	
	<i>A61K 31/5415</i>	(2006.01)			
(96)	09.09.2015				
(96)	15759475.5		(97)	EP 3206511	
(73)	Ceva Santé Animale, 33500 Libourne Cedex, FR		(47)	15.05.2019	
(72)	GUIMBERTEAU, Florence, F-33450 Montussan, FR		(97)	21.04.2016	
	GENETEAU, Anne, F-33500 Les Billaux, FR		(51)	<i>A24C 5/34</i>	(2006.01)
	GUYONNET, Jérôme, F-33440 Ambares, FR			<i>A24C 5/345</i>	(2006.01)
(54)	Parenterální kompozice a jejich použití			<i>G01B 11/25</i>	(2006.01)
(32)	14306385			<i>H04N 5/225</i>	(2006.01)
(31)	09.09.2014		(96)	21.09.2015	
(33)	EP		(96)	15775643.8	
(86)	PCT/EP2015/070539		(73)	International Tobacco Machinery Poland Sp. z o.o., 26-600 Radom, PL	
(87)	WO 2016/038059		(72)	STANIKOWSKI, Robert, PL-26-600 Radom, PL	
(74)	Všetečka Zelený Švorčík Kalenský a partneři, advokátní a patentová kancelář, JUDr. Michal Havlík, Hálkova 1406/2, Praha 2, Nové Město, 12000		(54)	Způsob a zařízení pro detekování otočených segmentů dopravných ve stroji tabákového průmyslu a stroj pro výrobu vícesegmentových tyčinek zahrnující takové zařízení	
			(32)	40980814	
(97)	EP 3199643		(31)	17.10.2014	
(47)	08.05.2019		(33)	PL	
(97)	02.08.2017		(86)	PCT/EP2015/071560	
(51)	<i>C12Q 1/6888</i>	(2018.01)	(87)	WO 2016/058786	
(96)	29.12.2016		(74)	KOREJZOVA LEGAL v.o.s., JUDr. Petra Sauvage de Brantes, Korunní 810/104, Praha 10, Vinohrady, 10100	
(96)	16207282.1				
(73)	Ústav biologie obratlovců AV ČR, v. v. i., Brno, Pisárky, CZ		(97)	EP 3213146	
(72)	MENDEL, Jan, 63600 Brno, CZ		(47)	15.05.2019	
	HALACKA, Karel, 60200 Brno, CZ		(97)	06.05.2016	
	VETESNIK, Lukas, 63400 Brno, CZ		(51)	<i>G02F 1/1343</i>	(2006.01)
(54)	Způsob identifikace evropských sladkovodních ryb a hybridů v biologických materiálech metodou S7iCAPS			<i>G02F 1/137</i>	(2006.01)
(32)	20150957		(96)	22.10.2015	
(31)	31.12.2015		(96)	15807686.9	
(33)	CZ		(73)	NEXTER Systems, 42328 Roanne Cedex, FR	
(74)	Kania, Sedlák, Smola, s.r.o., Mendlovo náměstí 907/1a, Brno, Staré Brno, 60300			Institut Mines Telecom - IMT Atlantique - Bretagne - Pays de la Loire, 29238 Brest Cedex 3, FR	
			(72)	DUPONT, Laurent, 18023 Bourges, FR	
(97)	EP 3200378			MANNA, Suman, 18023 Bourges, FR	
(47)	13.03.2019		(54)	OBRAZOVÁ BUŇKA S MODULÁRNÍ ODRAZNOSTÍ	
(97)	02.08.2017		(32)	1402485	
(51)	<i>H04W 4/02</i>	(2018.01)	(31)	31.10.2014	
	<i>H04L 1/18</i>	(2006.01)	(33)	FR	
	<i>H04L 12/26</i>	(2006.01)	(86)	PCT/FR2015/052843	
	<i>H04L 12/721</i>	(2013.01)	(87)	WO 2016/066931	
	<i>H04W 72/04</i>	(2009.01)	(74)	Všetečka Zelený Švorčík Kalenský a partneři, advokátní a patentová kancelář, JUDr. Michal Havlík, Hálkova 1406/2, Praha 2, Nové Město, 12000	
	<i>H04W 72/08</i>	(2009.01)			
	H04W 84/12	(2009.01)			
	H04W 84/00	(2009.01)			
(96)	24.01.2017		(97)	EP 3215158	
(96)	17152878.9		(47)	08.05.2019	
(73)	Icomera AB, 411 03 Göteborg, SE		(97)	12.05.2016	
(72)	KARLSSON, Mats, 660 50 Vålberg, SE		(51)	<i>A61K 31/5377</i>	(2006.01)
	EKLUND, Peter, 417 64 Göteborg, SE			<i>A61K 45/06</i>	(2006.01)
(54)	Bezdrátový komunikační systém a způsob pro vlaky a jiná dopravní prostředky využívající traťové základní stanice			<i>A61P 35/00</i>	(2006.01)
(32)	1650110			<i>A61K 31/44</i>	(2006.01)
(31)	29.01.2016			<i>A61K 31/506</i>	(2006.01)
(33)	SE		(96)	06.11.2015	
(74)	Traplová Hakr Kubát, advokátní a patentová kancelář, Ing. Eduard Hakr patentový zástupce, Přístavní 24, Praha 7, 17000		(96)	15795318.3	
			(73)	AI Therapeutics, Inc., Guilford, CT 06437, US	
			(72)	GAYLE, Sophia, Guilford, CT 06437, US	
(97)	EP 3204170			LANDRETTE, Sean, Guilford, CT 06437, US	
(47)	24.04.2019			BECKETT, Paul, Guilford, CT 06437, US	
(97)	07.04.2016			CONRAD, Chris, Guilford, CT 06437, US	
(51)	<i>B05C 9/14</i>	(2006.01)		XU, Tian, Guilford, CT 06437, US	
	<i>B31B 50/00</i>	(2017.01)		ROTHBERG, Jonathan, M., Guilford, CT 06437, US	
	<i>B65H 29/66</i>	(2006.01)		LICHENSTEIN, Henri, Guilford, CT 06437, US	
(96)	24.09.2015			BEEHARRY, Neil, Guilford, CT 06437, US	
(96)	15767177.7		(54)	Apilimod pro použití při léčbě rakoviny ledvin	
(73)	Starlinger & Co Gesellschaft m.b.H., 1060 Wien, AT		(32)	201462077127 P	
(72)	NEUMÜLLER, Norbert, A-2564 Weissenbach/Triesting, AT		(31)	07.11.2014	
(54)	Zařízení pro chlazení lepidla naneseného na povrch pytlových těles		(33)	US	
(32)	14187508				

- (86) PCT/US2015/059512
(87) WO 2016/073877
(74) Všetěčka Zelený Švorčík Kalenský a partneři, advokátní a patentová kancelář, JUDr. Michal Havlík, Hálkova 1406/2, Praha 2, Nové Město, 12000
-
- (97) **EP 3224599**
(47) 23.01.2019
(97) 02.06.2016
(51) **G01N 21/33** (2006.01)
G01N 21/3563 (2014.01)
G01N 21/359 (2014.01)
G01N 21/84 (2006.01)
(96) 24.11.2015
(96) 15800776.5
(73) Oerlikon Surface Solutions AG, Pfäffikon, 8808 Pfäffikon, CH
(72) ZUEGER, Othmar, 9495 Triesen, LI
(54) **Monitorování procesu pro vytvrzování ultrafialovým zářením**
(32) 201462084004 P
(31) 25.11.2014
(33) US
(86) PCT/EP2015/077445
(87) WO 2016/083342
(74) Všetěčka Zelený Švorčík Kalenský a partneři, advokátní a patentová kancelář, JUDr. Michal Havlík, Hálkova 1406/2, Praha 2, Nové Město, 12000
-
- (97) **EP 3231002**
(47) 22.05.2019
(97) 16.06.2016
(51) **H01J 37/18** (2006.01)
(96) 09.12.2015
(96) 15813239.9
(73) Verein Zur Förderung Der Elektronenmikroskopie Und Feinstrukturforschung, 8010 Graz, AT
(72) RATTENBERGER, Johannes, 8054 Graz, AT
FITZEK, Harald Matthias, 8010 Graz, AT
WAGNER, Julian, 1190 Wien, AT
SCHRÖTTNER, Hartmuth, 8055 Graz, AT
(54) **Elektronový mikroskop a způsob ke zkoumání vzorku elektronovým mikroskopem**
(32) 508972014
(31) 10.12.2014
(33) AT
(86) PCT/AT2015/050309
(87) WO 2016/090398
(74) Rott, Růžička & Guttman a spol., Vyskočilova 1566, Praha 4, Michle, 14000
-
- (97) **EP 3233491**
(47) 22.05.2019
(97) 23.06.2016
(51) **B32B 37/00** (2006.01)
B32B 27/00 (2006.01)
B60R 13/02 (2006.01)
B32B 37/02 (2006.01)
B44C 1/16 (2006.01)
(96) 14.10.2015
(96) 15777975.2
(73) Saint-Gobain Glass France, 92400 Courbevoie, FR
(72) FOURNIER, Nicolas, 38860 Les 2 Alpes, FR
WEISSENBERGER, Uwe, 97078 Würzburg, DE
ACQUARONE, Matias, 70376 Stuttgart, DE
BENYAHIA, Rym, 70188 Stuttgart, DE
(54) **Způsob výroby plastového dílu montovaného k vozidlu**
(32) 14198782
(31) 18.12.2014
(33) EP
(86) PCT/EP2015/073738
(87) WO 2016/096184
(74) Všetěčka Zelený Švorčík Kalenský a partneři, advokátní a patentová kancelář, JUDr. Michal Havlík, Hálkova 1406/2, Praha 2, Nové Město, 12000
-
- (97) **EP 3234292**
(47) 22.05.2019
- (97) 23.06.2016
(51) **E06B 3/50** (2006.01)
E05D 15/58 (2006.01)
(96) 07.12.2015
(96) 15813484.1
(73) Invisifold Limited, Southampton, Hampshire SO31 4QJ, GB
(72) INGRAM, Neil, Southampton Hampshire SO31 4QJ, GB
SMITH, Stephen, Southampton Hampshire SO31 4QJ, GB
(54) **Okno, které se může otevírat jak posunutím, tak otočením**
(32) 201422581
(31) 18.12.2014
(33) GB
(86) PCT/GB2015/053742
(87) WO 2016/097691
(74) PatentEnter s.r.o., Koliště 1965/13a, Brno, Černá Pole, 60200
-
- (97) **EP 3236118**
(47) 29.05.2019
(97) 25.10.2017
(51) **F16K 5/06** (2006.01)
B65G 53/46 (2006.01)
(96) 14.04.2017
(96) 17166698.5
(73) STERIVALVES S.R.L., 55100 Lucca (LU), IT
(72) Nelli, Gianfranco, 55100 Lucca LU, IT
Pieri, Luciano, 55100 Lucca LU, IT
(54) **Otočný dávkovací ventil ovládaný vysmekovacím zařízením**
(32) UA20162664
(31) 18.04.2016
(33) IT
(74) PatentCentrum Sedlák & Partners s.r.o., Okružní 2824, České Budějovice, České Budějovice 3, 37001
-
- (97) **EP 3237618**
(47) 22.05.2019
(97) 30.06.2016
(51) **C12N 15/113** (2010.01)
A61P 25/14 (2006.01)
A61K 31/713 (2006.01)
(96) 23.12.2015
(96) 15817385.6
(73) uniQure IP B.V., 1105 BP Amsterdam, NL
(72) KONSTANTINOVA, Pavlina Stefanova, 1105 BP Amsterdam, NL
MINIARIKOVA, Jana, 1105 BP Amsterdam, NL
(54) **SUPRESE GENU HUNTINGTIN VYVOLANÁ RNAI**
(32) 14200308
(31) 24.12.2014
(33) EP
(86) PCT/EP2015/081157
(87) WO 2016/102664
(74) Všetěčka Zelený Švorčík Kalenský a partneři, advokátní a patentová kancelář, JUDr. Michal Havlík, Hálkova 1406/2, Praha 2, Nové Město, 12000
-
- (97) **EP 3238856**
(47) 12.06.2019
(97) 01.11.2017
(51) **B22D 11/115** (2006.01)
B22D 11/12 (2006.01)
(96) 27.04.2017
(96) 17168423.6
(73) Pokusova, Marcela, 841 03 Bratislava, SK
Murgas, Marian, 900 31 Stupava, SK
(72) Pokusova, Marcela, 841 03 Bratislava, SK
Murgas, Marian, 900 31 Stupava, SK
(54) **Způsob řízení procesu tuhnutí kontinuálně litých kovů a slitin a zařízení k uskutečnění tohoto způsobu**
(32) 500522016 U
(31) 29.04.2016
(33) SK
(74) Kania, Sedlák, Smola, s.r.o., Mendlovo náměstí 907/1a, Brno, Staré Brno, 60300
-
- (97) **EP 3239399**
(47) 22.05.2019
(97) 01.11.2017

(51) E01C 7/35	(2006.01)	B29C 37/00	(2006.01)
(96) 27.04.2017		B29L 31/48	(2006.01)
(96) 17168421.0		(96) 04.03.2016	
(73) Flexiskin GmbH, 1220 Wien, AT		(96) 16709601.5	
(72) ROJEK, Helmut, 1220 Wien, AT		(73) SAFEDON LIMITED, Framlingham, Woodbridge, IP13 9EZ, GB	
(54) Povrchové povrstvení.		(72) STOLLERY, Jonathan William, Woodbridge Suffolk IP12 1TD, GB	
(32) 5006516 U		STOLLERY, Kim Marie, Woodbridge Suffolk IP12 1TD, GB	
(31) 27.04.2016		(54) Sloupávání máčené rukavice z formovače	
(33) AT		(32) 201503672	
(74) Kania, Sedlák, Smola s.r.o., Mgr. Martina Dvořáková, Mendlovo náměstí 907/1a, Brno, Staré Brno, 60300		(31) 04.03.2015	
<hr/>		(33) GB	
(97) EP 3245876		(86) PCT/IB2016/051245	
(47) 01.05.2019		(87) WO 2016/139640	
(97) 22.11.2017		(74) ŽOVICOVÁ & ŽOVIC IP, s.r.o., Záhradnícka 36, Bratislava, 82108	
(51) A23D 7/00	(2006.01)	<hr/>	
(96) 16.05.2017		(97) EP 3268144	
(96) 17171242.5		(47) 08.05.2019	
(73) Unigra' S.r.l., 48017 Conselice (RA), IT		(97) 15.09.2016	
(72) MONTEFIORI, Gian Luigi, 48017 Conselice (RA), IT		(51) B21D 1/02	(2006.01)
(54) Roztíratelná potravinová kompozice		B21D 3/05	(2006.01)
(32) UA20163474		B21D 37/14	(2006.01)
(31) 16.05.2016		B21B 31/10	(2006.01)
(33) IT		(96) 08.03.2016	
(74) Všeťečka Zelený Švorčík Kalenský a partneři, advokátní a patentová kancelář, JUDr. Michal Havlík, Hálkova 1406/2, Praha 2, Nové Město, 12000		(96) 16708411.0	
<hr/>		(73) SMS group GmbH, 40237 Düsseldorf, DE	
(97) EP 3256447		(72) WILLEMS, Markus, 40699 Erkrath, DE	
(47) 05.06.2019		HAUSMANN, Sebastian, 41061 Mönchengladbach, DE	
(97) 18.08.2016		(54) Rovnač stroj a způsob k výměně členů rovnačích válečků	
(51) C07D 215/227	(2006.01)	(32) 102015002887	
A01N 43/42	(2006.01)	(31) 09.03.2015	
C07D 401/04	(2006.01)	(33) DE	
A01P 15/00	(2006.01)	(86) PCT/EP2016/054850	
A01P 13/02	(2006.01)	(87) WO 2016/142362	
(96) 05.02.2016		(74) Všeťečka Zelený Švorčík Kalenský a partneři, advokátní a patentová kancelář, JUDr. Michal Havlík, Hálkova 1406/2, Praha 2, Nové Město, 12000	
(96) 16703127.7		<hr/>	
(73) Syngenta Participations AG, 4058 Basel, CH		(97) EP 3272200	
(72) LACHIA, Mathilde Denise, 4332 Stein, CH		(47) 22.05.2019	
LOISELEUR, Olivier, 4332 Stein, CH		(97) 24.01.2018	
WENDEBORN, Sebastian Volker, 4332 Stein, CH		(51) A01G 18/00	(2018.01)
JUNG, Pierre Joseph Marcel, 4332 Stein, CH		A01G 18/70	(2018.01)
SABBADIN, Davide, 4332 Stein, CH		(96) 16.02.2012	
BECK, Andreas, 4332 Stein, CH		(96) 17186255.0	
(54) 2-Oxo-3,4-dihydrochinolinové sloučeniny jako regulátory rostlinného růstu		(73) Pilzkulturen Wesjohann GbR, 49429 Visbek, DE	
(32) 201502067, 201509129		(72) Cornelissen, Frank, 5962 NW Melderslo, NL	
(31) 09.02.2015, 28.05.2015		Vogt, Christian, 49393 Lohne, DE	
(33) GB, GB		Derx, Matt, 5961 PX Horst, NL	
(86) PCT/EP2016/052492		Kruse, Torben, 49685 Emstek, DE	
(87) WO 2016/128317		(54) Systém a způsob pěstování a sklizně hub	
(74) Traplová Hakr Kubát, advokátní a patentová kancelář, Ing. Jan Kubát patentový zástupce, Přístavní 24, Praha 7, 17000		(32) 102011011411	
<hr/>		(31) 16.02.2011	
(97) EP 3260624		(33) DE	
(47) 17.07.2019		(74) Čermák a spol., JUDr. Karel Čermák Ph.D., LL.M., Elišky Peškové 735/15, Praha 5, Smíchov, 15000	
(97) 27.12.2017		<hr/>	
(51) E04F 11/18	(2006.01)	(97) EP 3272725	
(96) 06.06.2017		(47) 06.02.2019	
(96) 17000939.3		(97) 24.01.2018	
(73) Bangratz, René, 74076 Heilbronn, DE		(51) C04B 41/71	(2006.01)
(72) Bangratz, René, 74076 Heilbronn, DE		C04B 41/52	(2006.01)
(54) Deskové zábradlí		(96) 13.07.2017	
(32) 202016003860 U		(96) 17001199.3	
(31) 22.06.2016		(73) M + S Metallschutz GmbH, 15537 Erkner, DE	
(33) DE		(72) Meyer, Heinrich, D-16713 Königs Wusterhausen, DE	
(74) Rott, Růžička & Guttman a spol., Vyskočilova 1566, Praha 4, Michle, 14000		Reichert, Anton, D-21035 Hamburg, DE	
<hr/>		(54) Nátěrový systém a způsob přemostování trhlin vyvolaných dynamickým a/nebo mechanickým zatížením	
(97) EP 3265301		(32) 102016008566, 102017006570	
(47) 19.06.2019		(31) 18.07.2016, 12.07.2017	
(97) 09.09.2016		(33) DE, DE	
(51) B29D 99/00	(2010.01)	(74) Rott, Růžička & Guttman a spol., Vyskočilova 1566, Praha 4, Michle, 14000	
B29C 41/42	(2006.01)	<hr/>	
B29C 33/44	(2006.01)	(97) EP 3277590	
		(47) 22.05.2019	

(97) 06.10.2016
(51) **B65D 1/30** (2006.01)
(96) 01.04.2016
(96) 16720470.0
(73) LINPAC Packaging Limited, Featherstone Pontrefract West Yorkshire WF7 5DE, GB
(72) DAVEY, Alan, Selby North Yorkshire YO8 9RG, GB
ELKINGTON, Ben, Cleckheaton West Yorkshire BD19 4NZ, GB
ROWSON, James, Thomas, Philip, Castleford WF10 1AR, GB
(54) **Multipacková nádoba**
(32) 201505796
(31) 02.04.2015
(33) GB
(86) PCT/GB2016/000072
(87) WO 2016/156780
(74) Rott, Růžička & Guttman a spol., Vyskočilova 1566, Praha 4, Michle, 14000

(97) **EP 3280533**
(47) 20.03.2019
(97) 13.10.2016
(51) **B02C 2/04** (2006.01)
B02C 25/00 (2006.01)
(96) 05.04.2016
(96) 16719436.4
(73) Metso Minerals, Inc., 00100 Helsinki, FI
(72) KUVAJA, Kari, 33530 Tampere, FI
PELTONEN, Mika, 33340 Tampere, FI
(54) **Detekce jevu zvaného bridging v krouživém nebo kuželovém drtiči**
(32) 20155253
(31) 08.04.2015
(33) FI
(86) PCT/FI2016/050210
(87) WO 2016/162598
(74) Všetečka Zelený Švorčík Kalenský a partneři, advokátní a patentová kancelář, JUDr. Michal Havlík, Hálkova 1406/2, Praha 2, Nové Město, 12000

(97) **EP 3283609**
(47) 03.04.2019
(97) 20.10.2016
(51) **C12C 7/14** (2006.01)
(96) 08.04.2016
(96) 16717305.3
(73) Heineken Supply Chain B.V., 1017 ZD Amsterdam, NL
(72) MULDER, Hendrikus, 1911 HW Uitgeest, NL
VAN RIJN, Cornelis, 2221 LP Katwijk, NL
BRABANDER, Edwin Johannes, 2721 GB Zoetermeer, NL
(54) **Způsob monitorování obsahu extraktu v mlátu při procesu vaření piva**
(32) 15163846
(31) 16.04.2015
(33) EP
(86) PCT/EP2016/057787
(87) WO 2016/166029
(74) Traplová Hakr Kubát, advokátní a patentová kancelář, ing. Jan Kubát patentový zástupce, Přístavní 24, Praha 7, 17000

(97) **EP 3285817**
(47) 12.06.2019
(97) 27.10.2016
(51) **A61L 27/16** (2006.01)
A61L 27/50 (2006.01)
A61L 27/54 (2006.01)
C08K 5/00 (2006.01)
C08K 5/1545 (2006.01)
C08K 5/20 (2006.01)
C08K 5/40 (2006.01)
(96) 11.04.2016
(96) 16722521.8
(73) Ústav makromolekulární chemie AV ČR, v. v. i., Praha 6, Břevnov, CZ
(72) KRULIS, Zdenek, 15500 Praha 5, CZ
SLOUF, Miroslav, 10700 Praha 15, CZ
BENES, Hynek, 19800 Praha 9, CZ
KOVAROVA, Jana, 12000 Praha 2, CZ
MICHALKOVA, Danuse, 15000 Praha 5, CZ

NEVORALOVA, Martina, 27341 Brandýsek, CZ
(54) **Kompozice pro stabilizaci polyethylenu, polyethylen, způsob jeho přípravy, polyethylenové implantáty**
(32) 20150267
(31) 21.04.2015
(33) CZ
(86) PCT/CZ2016/050010
(87) WO 2016/169536
(74) HARBER IP s.r.o., Dukelských hrdinů 567/52, Praha 7, Holešovice, 17000

(97) **EP 3286354**
(47) 22.05.2019
(97) 27.10.2016
(51) **C23G 1/02** (2006.01)
C11D 3/34 (2006.01)
C11D 7/34 (2006.01)
B08B 3/02 (2006.01)

(96) 08.04.2016
(96) 16733125.5
(73) Arkema France, 92700 Colombes, FR
(72) LAFFITTE, Jean-Alex, 64170 LacQ, FR
MONGUILLON, Bernard, 92700 Colombes, FR
(54) **Použití alkansulfonové kyseliny pro čištění v cukrovarnickém průmyslu**
(32) 1553575
(31) 21.04.2015
(33) FR
(86) PCT/FR2016/050812
(87) WO 2016/170245
(74) Všetečka Zelený Švorčík Kalenský a partneři, advokátní a patentová kancelář, JUDr. Michal Havlík, Hálkova 1406/2, Praha 2, Nové Město, 12000

(97) **EP 3288218**
(47) 15.05.2019
(97) 28.02.2018
(51) **H04L 12/26** (2006.01)
H04W 28/00 (2009.01)
H04L 1/16 (2006.01)
H04L 29/08 (2006.01)
H04W 80/02 (2009.01)
H04W 24/02 (2009.01)
H04W 28/06 (2009.01)
(96) 10.09.2008
(96) 17193618.0
(73) Optis Cellular Technology, LLC, Plano, TX 75025, US
YI, Seung-June, 431-080 Gyeonggi-do, KR
LEE, Young-Dae, 431-080 Gyeonggi-do, KR
CHUN, Sung-Duck, 431-080 Gyeonggi-do, KR
PARK, Sung-Jun, 431-080 Gyeonggi-do, KR
(54) **Způsob pro přenos zprávy o stavu PDCP vrstvy v mobilním telekomunikačním systému a přijímač pro mobilní telekomunikace**
(32) 971480 P, 20080088970
(31) 11.09.2007, 09.09.2008
(33) US, KR
(74) Traplová Hakr Kubát, advokátní a patentová kancelář, Ing. Eduard Hakr patentový zástupce, Přístavní 24, Praha 7, 17000

(97) **EP 3288860**
(47) 26.06.2019
(97) 03.11.2016
(51) **B65D 83/42** (2006.01)
B01F 13/06 (2006.01)
B01F 15/02 (2006.01)
C08G 18/08 (2006.01)
C08G 18/62 (2006.01)
B01F 15/00 (2006.01)
B01F 13/00 (2006.01)
B05D 1/02 (2006.01)
C09D 163/00 (2006.01)
C09D 175/04 (2006.01)
C09D 7/20 (2018.01)
C09D 7/63 (2018.01)
C08G 59/50 (2006.01)
(96) 10.02.2016

- (96) 16786847.0
(73) Paragon Nordic AB, SE-186 21 Vallentuna, SE
(72) WIKSTRAND, Carl Tommy, 441 65 Alingsås, SE
KARJUS, Kristian, 169 40 Solna, SE
BURSTEDT, Malin, 186 36 Vallentuna, SE
SILVANDER, Mats, 194 69 Upplands Väsby, SE
(54) **Dvousložkový nátěrový systém**
(32) 1550507
(31) 28.04.2015
(33) SE
(86) PCT/SE2016/050099
(87) WO 2016/175693
(74) PatentEnter s.r.o., Koliště 1965/13a, Brno, Černá Pole, 60200
-
- (97) **EP 3289918**
(47) 22.05.2019
(97) 07.03.2018
(51) **A45D 20/48** (2006.01)
A45D 2/00 (2006.01)
(96) 04.11.2016
(96) 16197399.5
(73) BaByliss Facio sprl, 4020 Wandre, BE
(72) POTTS, Simon Andrew, Sandhurst, Berkshire GU47 0YL, GB
HICKS, Virginia Louise, Sunbury, Middlesex TW16 5AS, GB
(54) **Vyhřívavý kartáč na vlasy**
(32) 201615252935
(31) 31.08.2016
(33) US
(74) Rott, Růžička & Guttman a spol., Vyskočilova 1566, Praha 4, Michle, 14000
-
- (97) **EP 3291928**
(47) 22.05.2019
(97) 10.11.2016
(51) **B21D 39/04** (2006.01)
(96) 29.04.2016
(96) 16728588.1
(73) Henn GmbH & Co KG., 6850 Dornbirn, AT
(72) RIST, Marvin, 6921 Kennelbach, AT
(54) **Způsob spojování trubky pro kapalná nebo plynná média s nástrčnou spojkou**
(32) 503712015
(31) 06.05.2015
(33) AT
(86) PCT/AT2016/050118
(87) WO 2016/176704
(74) Všetečka Zelený Švorčík Kalenský a partneři, advokátní a patentová kancelář, JUDr. Otakar Švorčík, Hálkova 1406/2, Praha 2, Nové Město, 12000
-
- (97) **EP 3296484**
(47) 24.07.2019
(97) 21.03.2018
(51) **E04B 9/20** (2006.01)
E04B 9/18 (2006.01)
(96) 21.08.2017
(96) 17187140.3
(73) Saint-Gobain Isover, 92400 Courbevoie, FR
(72) FROMENTIN, Charlotte, 75005 PARIS, FR
THIOLIERE, Stéphane, 91190 GIF SUR YVETTE, FR
MICHELOT, Eric, 44500 LA BAULE, FR
(54) **Dělkově seřiditelné vymežovací zařízení**
(32) 1658568
(31) 14.09.2016
(33) FR
(74) KOREJZOVA LEGAL v.o.s., JUDr. Petra Sauvage de Brantes, Korunní 810/104, Praha 10, Vinohrady, 10100
-
- (97) **EP 3297934**
(47) 10.07.2019
(97) 24.11.2016
(51) **B65D 79/02** (2006.01)
(96) 10.05.2016
(96) 16730060.7
(73) Owens-Brockway Glass Container INC., Perrysburg, OH 43551, US
(72) BRYANT, Jessica, R., Perrysburg, OH 43551, US
-
- SMITH, Roger, P., Perrysburg, OH 43551, US
(54) **Obal pro vícenásobné fotosenzitivní prokazování pravosti**
(32) 201514718744
(31) 21.05.2015
(33) US
(86) PCT/US2016/031571
(87) WO 2016/186892
(74) Traplová Hakr Kubát, advokátní a patentová kancelář, Ing. Eduard Hakr patentový zástupce, Přístavní 24, Praha 7, 17000
-
- (97) **EP 3299741**
(47) 29.05.2019
(97) 28.03.2018
(51) **F24F 13/20** (2006.01)
F24F 1/56 (2011.01)
(96) 07.09.2017
(96) 17189805.9
(73) Vaillant GmbH, 42859 Remscheid, DE
(72) Ceylan, Özgür, 42277 Wuppertal, DE
Winkler, Antje, 42859 Remscheid, DE
(54) **Venkovní jednotka pro tepelné čerpadlo vzduch-voda**
(32) 102016218233
(31) 22.09.2016
(33) DE
(74) Haládk & Partners, advokátní kancelář, spol. s.r.o., U družstva Práce 747/29, Praha 4, Podolí, 14000
-
- (97) **EP 3302767**
(47) 08.05.2019
(97) 08.12.2016
(51) **B01D 63/06** (2006.01)
B01D 67/00 (2006.01)
B28B 1/00 (2006.01)
C04B 38/00 (2006.01)
(96) 25.05.2016
(96) 16731226.3
(73) Technologies Avancees et Membranes Industrielles, 26110 Nyons, FR
(72) LESCOCHE, Philippe, 26110 Piegon, FR
ANQUETIL, Jérôme, 84110 Vaison La Romaine, FR
(54) **Jednodílná sloupcová struktura pro separaci tekutého média**
(32) 1554913
(31) 29.05.2015
(33) FR
(86) PCT/FR2016/051234
(87) WO 2016/193574
(74) Všetečka Zelený Švorčík Kalenský a partneři, advokátní a patentová kancelář, JUDr. Michal Havlík, Hálkova 1406/2, Praha 2, Nové Město, 12000
-
- (97) **EP 3305624**
(47) 15.05.2019
(97) 11.04.2018
(51) **B62D 1/16** (2006.01)
F41H 7/04 (2006.01)
(96) 20.09.2017
(96) 17192216.4
(73) NEXTER Systems, 42328 Roanne Cedex, FR
(72) CIRIA, Samuel, 18023 BOURGES, FR
GERMENOT, Olivier, 18023 BOURGES, FR
(54) **Kabina vozidla zahrnující sloupek řízení**
(32) 1601467
(31) 10.10.2016
(33) FR
(74) Všetečka Zelený Švorčík Kalenský a partneři, advokátní a patentová kancelář, JUDr. Michal Havlík, Hálkova 1406/2, Praha 2, Nové Město, 12000
-
- (97) **EP 3306253**
(47) 10.04.2019
(97) 11.04.2018
(51) **F28F 3/04** (2006.01)
F28F 13/04 (2006.01)
F28D 9/00 (2006.01)
(96) 07.10.2016
(96) 16192854.4
(73) Alfa Laval Corporate AB, 221 00 Lund, SE

(72) GRANRYD, Erik Gustav Ulrik, 183 69 TÄBY, SE
MASGRAU, Marcello, 1364 COPENHAGEN, DK
(54) **Deska výměníku tepla a výměník tepla**
(74) PATENTSERVIS Praha a.s., Na Podkovce 281/10, Praha 4, Podolí, 14700

(97) **EP 3309650**
(47) 15.05.2019
(97) 18.04.2018
(51) **G06F 1/16** (2006.01)
(96) 14.03.2012
(96) 17186392.1
(73) PopSockets LLC, Boulder CO 80301, US
(72) BARNETT, David B., Boulder, CO 80301, US
CARLSON, Lawrence E., Boulder, CO 80309, US
(54) **Nastavovací držák pro přenosný přehrávač médií**
(32) 201161453375 P, 201213403729
(31) 16.03.2011, 23.02.2012
(33) US, US
(74) PatentEnter s.r.o., Koliště 1965/13a, Brno, Černá Pole, 60200

(97) **EP 3314074**
(47) 15.05.2019
(97) 29.12.2016
(51) **E04H 4/08** (2006.01)
(96) 10.06.2016
(96) 16739395.8
(73) Technics & Applications, afgekort T&A, besloten vennootschap met beperkte aansprakelijkheid, 2440 Geel, BE
(72) VERVOORT, Ludo Jozef, 2500 Lier, BE
(54) **Kryt na bazén nebo vířivku a bazén nebo vířivka, která je jím opatřena**
(32) 201505380
(31) 23.06.2015
(33) BE
(86) PCT/BE2016/000025
(87) WO 2016/205901
(74) KOREJZOVA LEGAL v.o.s., JUDr. Petra Sauvage de Brantes, Korunní 810/104, Praha 10, Vinohrady, 10100

(97) **EP 3325718**
(47) 15.05.2019
(97) 02.03.2017
(51) **E01B 25/24** (2006.01)
B61B 3/00 (2006.01)
E01B 25/04 (2006.01)
B61B 3/02 (2006.01)
B61B 13/02 (2006.01)
(96) 23.08.2016
(96) 16754513.6
(73) Neuhäuser GmbH, 44532 Lünen, DE
(72) NEUHÄUSER, Jürgen, 44532 Lünen, DE
(54) **Profilovaná vodičí kolejnice pro jednokolejový závěsný dopravník**
(32) 202015104542 U
(31) 27.08.2015
(33) DE
(86) PCT/EP2016/069905
(87) WO 2017/032774
(74) Čermák a spol., JUDr. Karel Čermák Ph.D., LL.M., Elišky Peškové 735/15, Praha 5, Smíchov, 15000

(97) **EP 3331654**
(47) 22.05.2019
(97) 19.04.2018
(51) **B06B 1/16** (2006.01)
F03G 3/06 (2006.01)
(96) 28.07.2017
(96) 17765209.6
(73) Granger, Maurice, Albufeira 8200-385, PT
(72) Granger, Maurice, Albufeira 8200-385, PT
(54) **Oscilační mechanismus se současným křížovým odstřediváním a způsob jeho výroby**
(32) PCT/FR2017/050704
(31) 28.03.2017
(33) FR

(86) PCT/FR2017/052134
(87) WO 2018/069586
(74) Kania, Sedlák, Smola, s.r.o., Mendlovo náměstí 907/1a, Brno, Staré Brno, 60300

(97) **EP 3335941**
(47) 22.05.2019
(97) 20.06.2018
(51) **B60R 22/24** (2006.01)
B60R 22/28 (2006.01)
(96) 13.12.2017
(96) 17207032.8
(73) Wang, Liang-Hsiung, Tainan City, TW
(72) Wang, Liang-Hsiung, Tainan City, TW
(54) **Vodičí zařízení pro systém bezpečnostního pásu**
(32) 105141931
(31) 16.12.2016
(33) TW
(74) KOREJZOVA LEGAL v.o.s., JUDr. Petra Sauvage de Brantes, Korunní 810/104, Praha 10, Vinohrady, 10100

(97) **EP 3337343**
(47) 17.07.2019
(97) 23.02.2017
(51) **A24F 47/00** (2006.01)
(96) 16.08.2016
(96) 16756655.3
(73) Philip Morris Products S.A., 2000 Neuchâtel, CH
(72) MIRONOV, Oleg, 1588 Cudefrin, CH
ZINOVIK, Ihar Nikolaevich, 2034 Peseux, CH
FURSA, Oleg, 3215 Gempenach, CH
(54) **Systém generující aerosol a výrobek generující aerosol pro použití v takovém systému**
(32) 15181196
(31) 17.08.2015
(33) EP
(86) PCT/EP2016/069362
(87) WO 2017/029270
(74) PatentEnter s.r.o., Koliště 1965/13a, Brno, Černá Pole, 60200

(97) **EP 3341305**
(47) 17.07.2019
(97) 09.03.2017
(51) **B65D 85/10** (2006.01)
(96) 26.08.2016
(96) 16757659.4
(73) Philip Morris Products S.A., 2000 Neuchâtel, CH
(72) CAILLEAUX, Timothee, 01220 Divonne-les-Bains, FR
(54) **Nádoba s vylepšeným uzavíracím mechanismem**
(32) 15182996
(31) 28.08.2015
(33) EP
(86) PCT/EP2016/070254
(87) WO 2017/036991
(74) PatentEnter s.r.o., Koliště 1965/13a, Brno, Černá Pole, 60200

(97) **EP 3350086**
(47) 17.07.2019
(97) 23.03.2017
(51) **B65D 5/66** (2006.01)
B65D 85/10 (2006.01)
(96) 16.09.2016
(96) 16766312.9
(73) Philip Morris Products S.A., 2000 Neuchâtel, CH
(72) CAILLEAUX, Timothee, 01220 Divonne-les-Bains, FR
(54) **Nádoba pro spotřební zboží s hladkým zavíráním víčka**
(32) 15185956
(31) 18.09.2015
(33) EP
(86) PCT/EP2016/071963
(87) WO 2017/046325
(74) PatentEnter s.r.o., Koliště 1965/13a, Brno, Černá Pole, 60200

(97) **EP 3351886**
(47) 15.05.2019
(97) 25.07.2018

- (51) **F28D 9/00** (2006.01)
F28F 3/00 (2006.01)
F28F 3/04 (2006.01)
- (96) 19.01.2017
(96) 17152268.3
- (73) Alfa Laval Corporate AB, 221 00 Lund, SE
(72) GRANRYD, Erik Gustav Ulrik, 183 69 TÄBY, SE
MASGRAU, Marcello, 1364 COPENHAGEN, DK
- (54) **Výměníková deska tepla a tepelný výměník**
(74) PATENTSERVIS Praha a.s., Na Podkovce 281/10, Praha 4, Podolí, 14700
-
- (97) **EP 3364781**
(47) 17.07.2019
(97) 27.04.2017
- (51) **A24B 3/14** (2006.01)
B65H 49/14 (2006.01)
- (96) 21.10.2016
(96) 16787778.6
- (73) Philip Morris Products S.A., 2000 Neuchâtel, CH
(72) KLIPFEL, Yorick, 1113 St. Saphorin-sur-Morges, CH
- (54) **Způsob přivádění souvislého plátu aerosol tvořícího substrátu z cívky a výrobek generující aerosol**
(32) 15190933
(31) 22.10.2015
(33) EP
(86) PCT/EP2016/075307
(87) WO 2017/068091
(74) PatentEnter s.r.o., Koliště 1965/13a, Brno, Černá Pole, 60200
-
- (97) **EP 3366248**
(47) 15.05.2019
(97) 29.08.2018
- (51) **A61B 18/14** (2006.01)
A61B 90/90 (2016.01)
A61B 90/92 (2016.01)
A61B 5/00 (2006.01)
A61M 25/00 (2006.01)
A61B 18/00 (2006.01)
A61B 34/20 (2016.01)
- (96) 21.02.2018
(96) 18157893.1
- (73) Biosense Webster (Israel) Ltd., Yokneam 2066717, IL
(72) DORON, Itai, 2066717 Yokneam, IL
COHEN, Assaf, 2066717 Yokneam, IL
COHEN-SACOMSKY, Hanna, 2066717 Yokneam, IL
GUTRAIMAN, Meidan, 2066717 Yokneam, IL
- (54) **Katetrový identifikační systém a způsob**
(32) 201715439490
(31) 22.02.2017
(33) US
(74) Všeťečka Zelený Švorčík Kalenský a partneři, advokátní a patentová kancelář, JUDr. Michal Havlík, Hálkova 1406/2, Praha 2, Nové Město, 12000
-
- (97) **EP 3371009**
(47) 31.07.2019
(97) 11.05.2017
- (51) **B60R 16/03** (2006.01)
H02J 7/14 (2006.01)
H01B 9/00 (2006.01)
H01B 9/02 (2006.01)
H01B 7/00 (2006.01)
- (96) 09.09.2016
(96) 16766517.3
- (73) Auto-Kabel Management GmbH, 79688 Hausen i.W., DE
(72) TAZARINE, Wacim, 41812 Erkelelenz, DE
RAFATI, Sohejl, 41236 Mönchengladbach, DE
GRONWALD, Frank, 50181 Bedburg, DE
- (54) **Vícenapěťový elektrický systém motorového vozidla a vícevrstvý kabel pro různé úrovně napětí**
(32) 102015118921
(31) 04.11.2015
(33) DE
-
- (86) PCT/EP2016/071271
(87) WO 2017/076535
(74) Čermák a spol., JUDr. Karel Čermák Ph.D., LL.M., Elišky Peškové 735/15, Praha 5, Smíchov, 15000
-
- (97) **EP 3403627**
(47) 22.05.2019
(97) 21.11.2018
- (51) **A61F 13/475** (2006.01)
A61F 13/49 (2006.01)
A61F 13/511 (2006.01)
A61F 13/534 (2006.01)
A61F 13/15 (2006.01)
- (96) 13.10.2017
(96) 17196434.9
- (73) Drylock Technologies NV, 9240 Zele, BE
(72) Van Ingelgem, Werner, 9240 Zele, BE
Smet, Steven, 9240 Zele, BE
Derycke, Tom, 9240 Zele, BE
Verduyn, Dries, 9240 Zele, BE
- (54) **Způsob a zařízení pro výrobu absorpčního výrobku s kanálky**
(32) 17171110, 17183453, 17190395, 17195872, 17195498
(31) 15.05.2017, 27.07.2017, 11.09.2017, 11.10.2017, 09.10.2017
(33) EP, EP, EP, EP, EP
(74) PATENTSERVIS Praha a.s., Na Podkovce 281/10, Praha 4, Podolí, 14700
-
- (97) **EP 3411512**
(47) 22.05.2019
(97) 10.08.2017
- (51) **C23C 14/02** (2006.01)
C23C 14/06 (2006.01)
C23C 14/32 (2006.01)
H01J 37/32 (2006.01)
- (96) 26.01.2017
(96) 17706405.2
- (73) PLATIT a.s., 787 01 Šumperk, CZ
(72) JILEK, Mojmir, 787 01 Šumperk, CZ
JILEK, Mojmir, 787 01 Šumperk, CZ
- (54) **Způsob nanášení otěruvzdorné DLC vrstvy**
(32) 201600060
(31) 05.02.2016
(33) CZ
(86) PCT/CZ2017/000002
(87) WO 2017/133715
(74) Rott, Růžička & Guttman a spol., Vyskočilova 1566, Praha 4, Michle, 14000
-
- (97) **EP 3442249**
(47) 22.05.2019
(97) 13.02.2019
- (51) **H04W 12/06** (2009.01)
H04W 12/08 (2009.01)
G06Q 20/32 (2012.01)
G06Q 20/36 (2012.01)
G06Q 20/40 (2012.01)
G06Q 20/34 (2012.01)
- (96) 07.08.2017
(96) 17185122.3
- (73) SKIDATA AG, 5083 Grödig/Salzburg, AT
(72) Malmborg, Anders, 5020 Salzburg, AT
Jayaprakash, Vijayanthi Mala, Bangalore-560037, Karnataka, IN
- (54) **Způsob zabránění zneužití elektronických přístupových oprávnění v mobilních elektronických přístrojích spravovaných prostřednictvím aplikace Wallet, která se do mobilních elektronických přístrojů předají serverem prostřednictvím vždy jednoho spojení pro stažení tohoto přístupového oprávnění**
(74) Čermák a spol., JUDr. Karel Čermák Ph.D., LL.M., Elišky Peškové 735/15, Praha 5, Smíchov, 15000
-
- (97) **EP 3450163**
(47) 17.07.2019
(97) 06.03.2019
- (51) **B32B 27/18** (2006.01)
B32B 27/30 (2006.01)
G09F 3/00 (2006.01)
G09F 3/10 (2006.01)

C09J 7/24 (2018.01)
(96) 30.08.2017
(96) 17188466.1
(73) Evonik Röhm GmbH, 64293 Darmstadt, DE
(72) SEYOUM, Ghirmay, 63329 Egelsbach, DE
PARUSEL, Markus, 64409 Messel, DE
BIRTH, Detlef, 64807 Dieburg, DE
PACHMANN, Jürgen, 68642 Bürstadt, DE

DICKHAUT, Günther, 68305 Mannheim, DE
MUSCI, Girolamo, 67227 Frankenthal, DE
GUÉNANTEN, Claude, 64291 Darmstadt, DE
RODRIGUES, Haroldo, 60314 Frankfurt, DE
(54) **Křehké akrylové filmy a štítky proti padělení, které je obsahují**
(74) Traplová Hakr Kubát, advokátní a patentová kancelář, Ing. Eduard Hakr
patentový zástupce, Přístavní 24, Praha 7, 17000

Zveřejněné opravené překlady evropských patentových spisů

U následujících udělených evropských patentů s účinky pro Českou republiku byl majitelem předložen opravený překlad patentového spisu do českého jazyka (§35d odst. 2 zákona č. 527/1990 Sb., v platném znění).

Datem zveřejnění opraveného překladu evropského patentového spisu je datum publikace tohoto Věstníku.

(97) EP 2614820 (97) EP 3237716

Zveřejněné překlady pozměněného, nebo omezeného znění evropských patentových spisů

U následujících udělených evropských patentů s účinky pro Českou republiku byl majitelem předložen opravený překlad patentového spisu do českého jazyka (§ 35d odst. 2 zákona č. 527/1990 Sb., v platném znění).

Datem zveřejnění opraveného překladu evropského patentového spisu je datum publikace tohoto Věstníku.

(97) EP 2080630 (97) EP 2254549

Evropské patenty zachované v pozměněném nebo omezeném znění

V této části jsou uvedeny evropské patenty s účinky pro Českou republiku, které byly Evropským úřadem podle článku 102 Úmluvy o udělování evropských patentů zachovány v omezeném znění podle čl. 105a - 105c EPC 2000, nebo v pozměněném znění (§ 35f zákona č. 527/1990 Sb., v platném znění).

(97)	Datum oznámení o zachování patentu	(97)	Datum oznámení o zachování patentu
EP 1515791	21.08.2019	EP 1753406	21.08.2019
EP 1658872	21.08.2019		

Evropské patenty zrušené Evropským patentovým úřadem

Následující evropské patenty udělené Evropským patentovým úřadem s účinky pro Českou republiku byly zrušeny Evropským patentovým úřadem podle článku 102 Úmluvy o udělování evropských patentů (§ 35f odst 2 zákona č. 527/1990 Sb., v platném znění).

(97) EP 1971332	(97) EP 2178386	(97) EP 2375876	(97) EP 3045182
(97) EP 2139678	(97) EP 2289072	(97) EP 2895376	

MM4A

Zánik evropských patentů nezaplacením poplatků za udržování platnosti patentu

Následující evropské patenty udělené Evropským patentovým úřadem s účinky pro Českou republiku zanikly pro nezaplacení poplatků za udržování platnosti patentu (§ 22 písm. b) zákona č. 527/1990 Sb., v platném znění).

(97) EP 1338713	(97) EP 1582189	(97) EP 1829626	(97) EP 1984666
(97) EP 1341305	(97) EP 1586311	(97) EP 1846266	(97) EP 1986576
(97) EP 1342892	(97) EP 1588759	(97) EP 1846831	(97) EP 1986970
(97) EP 1362717	(97) EP 1588900	(97) EP 1848700	(97) EP 1988992
(97) EP 1447019	(97) EP 1596876	(97) EP 1850962	(97) EP 1989387
(97) EP 1447437	(97) EP 1597407	(97) EP 1850993	(97) EP 1991729
(97) EP 1449460	(97) EP 1599525	(97) EP 1851085	(97) EP 1992448
(97) EP 1472132	(97) EP 1601626	(97) EP 1851250	(97) EP 1993817
(97) EP 1476659	(97) EP 1713604	(97) EP 1854297	(97) EP 1994133
(97) EP 1478329	(97) EP 1713830	(97) EP 1859381	(97) EP 1994356
(97) EP 1482604	(97) EP 1713837	(97) EP 1871950	(97) EP 2007501
(97) EP 1526911	(97) EP 1716063	(97) EP 1959058	(97) EP 2035799
(97) EP 1549815	(97) EP 1717229	(97) EP 1968161	(97) EP 2070403
(97) EP 1564091	(97) EP 1718802	(97) EP 1973216	(97) EP 2103481
(97) EP 1564164	(97) EP 1720759	(97) EP 1982623	(97) EP 2111544
(97) EP 1564166	(97) EP 1722935	(97) EP 1982799	(97) EP 2117523
(97) EP 1564350	(97) EP 1722956	(97) EP 1984549	(97) EP 2117746
(97) EP 1568554	(97) EP 1727723	(97) EP 1984550	(97) EP 2117747
(97) EP 1577469	(97) EP 1825752	(97) EP 1984622	(97) EP 2118113

(97) EP 2118503	(97) EP 2254579	(97) EP 2539396	(97) EP 2770235
(97) EP 2121691	(97) EP 2254953	(97) EP 2539441	(97) EP 2789975
(97) EP 2125150	(97) EP 2257152	(97) EP 2539450	(97) EP 2813491
(97) EP 2126456	(97) EP 2335968	(97) EP 2542371	(97) EP 2814648
(97) EP 2126772	(97) EP 2335970	(97) EP 2550187	(97) EP 2814981
(97) EP 2129544	(97) EP 2353573	(97) EP 2572057	(97) EP 2817539
(97) EP 2132001	(97) EP 2353632	(97) EP 2606874	(97) EP 2820359
(97) EP 2132050	(97) EP 2360403	(97) EP 2626388	(97) EP 2820549
(97) EP 2132058	(97) EP 2360740	(97) EP 2626849	(97) EP 2891690
(97) EP 2134316	(97) EP 2393511	(97) EP 2631189	(97) EP 2902384
(97) EP 2137221	(97) EP 2398464	(97) EP 2672983	(97) EP 2910609
(97) EP 2139716	(97) EP 2401256	(97) EP 2673105	(97) EP 2910610
(97) EP 2140021	(97) EP 2401435	(97) EP 2673553	(97) EP 2910805
(97) EP 2152164	(97) EP 2440171	(97) EP 2675506	(97) EP 2918267
(97) EP 2218835	(97) EP 2469210	(97) EP 2675507	(97) EP 2957076
(97) EP 2219115	(97) EP 2487204	(97) EP 2675509	(97) EP 2958638
(97) EP 2222133	(97) EP 2489918	(97) EP 2675653	(97) EP 2958639
(97) EP 2228143	(97) EP 2492456	(97) EP 2675654	(97) EP 2958641
(97) EP 2242645	(97) EP 2533758	(97) EP 2675971	(97) EP 2958818
(97) EP 2242773	(97) EP 2536429	(97) EP 2676091	(97) EP 2958893
(97) EP 2250044	(97) EP 2536710	(97) EP 2678395	(97) EP 2977065
(97) EP 2250095	(97) EP 2539323	(97) EP 2722332	(97) EP 2987506
(97) EP 2250858	(97) EP 2539328	(97) EP 2746171	(97) EP 3245743
(97) EP 2252609	(97) EP 2539352	(97) EP 2770017	

PD4A

Převod práv a ostatní změny majitelů evropských patentů

(97) **EP 2068927**
(73) Kyowa Hakko Kirin Co., Ltd., Chiyoda-ku, Tokyo 100-0004, JP

(97) **EP 2115445**
(73) De Nora Holdings US, Inc., Concord, 44077, OH, US

(97) **EP 2115445**
(73) Johnson Matthey Public Limited Company, London EC4A 4AB, GB

(97) **EP 2214946**
(73) Siemens Mobility GmbH, 1210 Wien, AT

(97) **EP 2477865**
(73) Siemens Mobility GmbH, 1210 Wien, AT

(97) **EP 2585644**
(73) Easy Sanitary Solutions B.V., 7575 BK Oldenzaal, NL

(97) **EP 2616512**
(73) Evonik Röhm GmbH, 64293 Darmstadt, DE
Evonik Degussa GmbH, 45128 Essen, DE

(97) **EP 2619065**
(73) Siemens Mobility GmbH, 1210 Wien, AT

(97) **EP 2766240**
(73) Siemens Mobility GmbH, 1210 Wien, AT

(97) **EP 2841318**
(73) Siemens Mobility GmbH, 1210 Wien, AT

(97) **EP 2868546**
(73) Siemens Mobility GmbH, 1210 Wien, AT

(97) **EP 2916866**
(73) Amgen Inc., Thousand Oaks, 91320-1799, CA, US

(97) **EP 3072525**
(73) Kyowa Hakko Kirin Co., Ltd., Chiyoda-ku, Tokyo 100-0004, JP

(97) **EP 3194593**
(73) AbVitro LLC, Seattle, 98109, WA, US

(97) **EP 3215392**
(73) Siemens Mobility GmbH, 1210 Wien, AT

(97) **EP 3221202**
(73) Siemens Mobility GmbH, 1210 Wien, AT

(97) **EP 3250396**
(73) Siemens Mobility GmbH, 1210 Wien, AT

(97) **EP 3250425**
(73) Siemens Mobility GmbH, 1210 Wien, AT

(97) **EP 3250436**
(73) Siemens Mobility GmbH, 1210 Wien, AT

(97) **EP 3326235**
(73) Siemens Mobility GmbH, 1210 Wien, AT

FG1K

Zapsané užité vzory - přehled podle čísel zápisu

V období uzávěrky tohoto čísla Věstníku zapsal Úřad průmyslového vlastnictví tyto užité vzory.

(11)	(51)		(11)	(51)		(11)	(51)	
33138	B 03 C 3/04	(2006.01)	33148	B 60 N 2/28	(2006.01)	33158	G 05 D 23/22	(2006.01)
33139	D 05 B 1/08	(2006.01)	33149	D 06 N 3/02	(2006.01)	33159	C 07 K 1/12	(2006.01)
33140	F 02 B 63/04	(2006.01)	33150	F 23 C 10/28	(2006.01)	33160	G 01 F 1/66	(2006.01)
33141	H 01 M 8/0662	(2016.01)	33151	C 12 N 15/09	(2006.01)	33161	G 01 K 1/10	(2006.01)
33142	A 47 J 43/25	(2006.01)	33152	A 24 F 47/00	(2006.01)	33162	G 01 N 3/313	(2006.01)
33143	A 47 F 3/06	(2006.01)	33153	D 06 M 11/83	(2006.01)	33163	B 64 D 23/00	(2006.01)
33144	A 45 C 5/02	(2006.01)	33154	D 06 M 11/83	(2006.01)	33164	B 61 D 33/00	(2006.01)
33145	B 61 C 3/02	(2006.01)	33155	C 12 C 12/00	(2006.01)	33165	A 23 L 19/12	(2016.01)
33146	B 60 C 3/04	(2006.01)	33156	B 65 F 1/12	(2006.01)			
33147	B 60 G 3/12	(2006.01)	33157	B 60 L 5/12	(2006.01)			

FG1K

Zapsané užité vzory - řazené podle MPT

(51)	A23L 19/12	(2016.01)	(51)	A47J 43/25	(2006.01)
	A23L 33/21	(2016.01)		A47J 31/06	(2006.01)
	A23L 29/212	(2016.01)	(11)	33142	
(11)	33165		(21)	2019-35828	
(21)	2019-36504		(22)	16.01.2019	
(22)	09.08.2019		(47)	27.08.2019	
(47)	27.08.2019		(73)	TESCOMA s.r.o., Zlín, Lužkovice, CZ	
(73)	Výzkumný ústav potravinářský Praha, v. v. i., Praha 10, Hostivař, CZ		(72)	Vaculík Jiří, Zlín, CZ	
(72)	Šmídová Zuzana RNDr., Ph.D., Praha 10, CZ			Tesák Petr, Zlín, CZ	
	Laknerová Ivana Ing., Praha 4, CZ		(54)	Kuchyňské struhadlo s vyluhovací částí	
	Rysová Jana Ing., Praha 9, CZ		(74)	Patentová a známková kancelář, ing. Jaromír Příkryl, Včelín 1161, Hulín, 76824	
	Ptáčková Kateřina Bc., Jilové u Prahy, CZ				
(54)	Bezlepkové bramborovo-topinamburové těsto 2v1 s vysokým obsahem vlákniny na přípravu knedlíků nebo placek		(51)	B03C 3/04	(2006.01)
				B03C 3/06	(2006.01)
(51)	A24F 47/00	(2006.01)		B03C 3/41	(2006.01)
	A24F 13/00	(2006.01)	(11)	33138	
(11)	33152		(21)	2019-36381	
(21)	2019-36282		(22)	02.07.2019	
(22)	07.06.2019		(47)	21.08.2019	
(47)	27.08.2019		(73)	BENEKOVterm s.r.o., Horní Benešov, CZ	
(73)	Loukota Pavel, Tymákov, CZ		(72)	Benda Leopold Ing., Horní Benešov, CZ	
(72)	Loukota Pavel, Tymákov, CZ		(54)	Elektrostatický odlučovač prachu, zejména pro kotle spalující uhlí v ostrovním provozu o výkonu do 250 kW	
(54)	Kuřácká pomůcka a kuřivo pro tuto pomůcku		(74)	Ing. Pavel Nádvořník s.r.o., Klínová 620/1, Ostrava, Hulváky, 70900	
(74)	LANGROVA, s.r.o., Skrétova 1011/48, Plzeň, Jižní Předměstí, 30100				
(51)	A45C 5/02	(2006.01)	(51)	B60C 3/04	(2006.01)
	A45C 5/08	(2006.01)		B60C 3/06	(2006.01)
(11)	33144		(11)	33146	
(21)	2019-35922		(21)	2019-36066	
(22)	18.02.2019		(22)	29.03.2019	
(47)	27.08.2019		(47)	27.08.2019	
(73)	Linková Pavla, Turnov, Daliměřice, CZ		(73)	Florián Arnošt, Rudná, CZ	
(72)	Linková Pavla, Turnov, Daliměřice, CZ		(72)	Florián Arnošt, Rudná, CZ	
(54)	Dřevěná kabelka		(54)	Protismyková pneumatika	
(74)	Mgr. Marcela Kleinová, M. Švabinského 22, Jablonec nad Nisou, 46605		(74)	LEGR PATENT, Ing. Vladimír Čmejla, patentový zástupce, Pavlická 160/1, Praha 5, Sobín, 15521	
(51)	A47F 3/06	(2006.01)	(51)	B60G 3/12	(2006.01)
(11)	33143		(11)	33147	
(21)	2019-35869		(21)	2019-36142	
(22)	31.01.2019		(22)	27.03.2019	
(47)	27.08.2019		(47)	27.08.2019	
(73)	Kršňák Vladan Ing., Kamenice, CZ		(73)	DVOŘÁK - svahové sekačky s.r.o., Pohled, CZ	
(72)	Kršňák Vladan Ing., Kamenice, CZ		(72)	Vondráček Pavel, DiS, Dolní Krupá, CZ	
(54)	Tematická police pro ukládání a vystavování předmětů		(54)	Podvozek, zejména univerzálního nosiče	
(74)	Hák Janeček & Švestka, Patentová a známková kancelář, RNDr. Roman Hák, U průhonu 827/5, Praha 7, Holešovice, 17000		(74)	Čermák a spol., JUDr. Karel Čermák jr. Ph.D., LL.M., Elišky Peškové 735/15, Praha 5, 15000	

- (51) **B60L 5/12** (2006.01)
(11) 33157
(21) **2019-36370**
(22) 01.07.2019
(47) 27.08.2019
(73) FAIVELEY TRANSPORT CZECH a.s., Plzeň, Černice, CZ
(72) Lorenc Tomáš Ing., Plzeň, CZ
Ilovičná Monika Ing., Starý Plzenec, CZ
(54) **Zařízení pro ustavení trolejových tyčí**
(74) POLÁČEK a kol. patentoprávní a známková kancelář, Ing. Jiří Poláček, Dominikánská 6, Plzeň, 30112
-
- (51) **B60N 2/28** (2006.01)
B60N 2/42 (2006.01)
(11) 33148
(21) **2019-36154**
(22) 13.06.2013
(47) 27.08.2019
(32) 18.06.2012, 04.07.2012, 13.06.2013
(31) 202012102240 U, 202012102471 U, 17194344.2
(33) DE, DE, EP
(73) CYBEX GmbH, 95448 Bayreuth, DE
(72) Pos Martin, 95444 Bayreuth, DE
(54) **Dětská autosedačka nebo novorozenecká autosedačka k upevnění na sedadlo motorového vozidla**
(74) Rott, Růžička & Guttman a spol., Vyskočilova 1566, Praha 4, Michle, 14000
-
- (51) **B61C 3/02** (2006.01)
B60K 1/04 (2019.01)
B61C 17/06 (2006.01)
(11) 33145
(21) **2019-35969**
(22) 01.03.2019
(47) 27.08.2019
(73) SOR Libchavy spol. s r.o., Libchavy, CZ
(72) Černý Jan Ing., Vysoké Mýto, Litomyšlské Předměstí, CZ
(54) **Integrované uložení trakčních bateriových modulů ve střechě dopravního elektrovozidla, zejména elektrobusu**
(74) Mgr. Lukáš Dlabáček, patentový zástupce, Bolzanova 461/5, Brno, 61800
-
- (51) **B61D 33/00** (2006.01)
B60N 2/02 (2006.01)
B60N 2/22 (2006.01)
(11) 33164
(21) **2019-36431**
(22) 24.07.2019
(47) 27.08.2019
(73) BORCAD cz s.r.o., Fryčovice, CZ
(72) Černoš Jakub Ing., Horní Lideč, CZ
(54) **Pohohovatelné sedadlo pro kolejová vozidla s proměnnou geometrií opěráku**
(74) PatentEnter s.r.o., Koliště 1965/13a, Brno, Černá Pole, 60200
-
- (51) **B64D 23/00** (2006.01)
G09B 9/00 (2006.01)
(11) 33163
(21) **2019-36462**
(22) 02.08.2019
(47) 27.08.2019
(73) Olexík Slavomil Ing. arch., 91101 Trenčín, SK
Kvietok Milan Ing., 97703 Brezno - Mazorníkovo, SK
(72) Olexík Slavomil Ing. arch., Trenčín 91101, SK
Kvietok Milan Ing., Brezno - Mazorníkovo 97703, SK
(54) **Výcvikový vrtulníkový тренаžér pro výcvik posádky silových a záchrannářských složek**
(74) Ing. Petr Soukup, tř. Svobody 43/39, Olomouc, 77900
-
- (51) **B65F 1/12** (2006.01)
B65D 88/02 (2006.01)
(11) 33156
(21) **2019-36352**
(22) 26.06.2019
(47) 27.08.2019
(73) MEVA a.s., Roudnice nad Labem, CZ

- (72) Géczy Aleš Ing., Litoměřice, CZ
(54) **Podzemní kontejner na odpad**
(74) Ing. Jiří Walter, patentový zástupce, Počernická 54, Praha 10, 10800
-
- (51) **C07K 1/12** (2006.01)
C11B 13/00 (2006.01)
C05F 11/00 (2006.01)
(11) 33159
(21) **2019-36389**
(22) 03.07.2019
(47) 27.08.2019
(73) Ústav chemických procesů AV ČR, v.v.i., Praha 6, Lysolaje, CZ
RABBIT Trhový Štěpánov a.s., Trhový Štěpánov, CZ
Vysoká škola chemicko-technologická v Praze, Praha 6, Dejvice, CZ
EcoFuel Laboratories s.r.o., Praha 9, Libeň, CZ
(72) Hanika Jiří Prof., DrSc., Praha 6, Suchbát, CZ
Šolcová Olga Ing., DSc., Praha 2, Nové Město, CZ
Rousková Milena Ing., Praha 4, Modřany, CZ
Šabata Stanislav Ing., Praha 10, Vršovice, CZ
Jandajsek Zdeněk Ing., CSc., Loket, CZ
Fulín Tomáš Ing., Radošovice, CZ
Jandajsek Zdeněk Ing., Zruč nad Sázavou, CZ
Hajšlová Jana prof. Ing., CSc., Praha 10, Záběhlice, CZ
Stránská Milena doc. Ing., Ph.D., Praha 3, Strašnice, CZ
Jirů Monika Ing., Pelhřimov, CZ
Kašťánek, Petr Ing., Ph.D., Praha 2, Vinohrady, CZ
Kronusová Olga Ing., Praha 5, Stodůlky, CZ
(54) **Hydrolyzát bílkovinné biomasy a směs jej obsahující**
(74) HARBER IP s.r.o., Dukelských hrdinů 567/52, Praha 7, Holešovice, 17000
-
- (51) **C12C 12/00** (2006.01)
(11) 33155
(21) **2019-36346**
(22) 25.06.2019
(47) 27.08.2019
(73) Výzkumný ústav pivovarský a sladařský, a.s., Praha 2, Nové Město, CZ
Univerzita Karlova, Praha 1, Staré Město, CZ
(72) Slabý Martin Ing., Kralupy nad Vltavou, Mikovice, CZ
Dienstbier Miroslav RNDr., Praha 2, Vinohrady, CZ
Mikyška Alexandr Ing., Praha 3, Vinohrady, CZ
Matoulková Dagmar RNDr., Ph.D., Trutnov, Dolní Předměstí, CZ
Vlach Martin doc. RNDr., Ph.D., Praha 10, Uhřetěves, CZ
Veverka Luboš Mgr., Kladno, Kročehlavy, CZ
(54) **Svrchně kvašené pivo s ovocným aroma**
(74) Ing. Dobroslav Musil, patentová kancelář, Ing. Dobroslav Musil, Zábřdovická 801/11, Brno, Zábřdovice, 61500
-
- (51) **C12N 15/09** (2006.01)
C12N 15/52 (2006.01)
(11) 33151
(21) **2019-36196**
(22) 13.05.2019
(47) 27.08.2019
(73) Fakultní nemocnice u sv. Anny v Brně, Brno, Staré Brno, CZ
(72) Kubala Lukáš doc. Mgr., Ph.D., Brno, Žabovřesky, CZ
Dadřová Petra Mgr., Hulín, CZ
Paruch Kamil doc. Mgr., Ph.D., Tišnov, CZ
Švenda Jakub Mgr., Ph.D., Křtiny, CZ
(54) **Kit pro stanovení specifického ovlivnění aktivity izoformem adenylátcykláz**
(74) Kania, Sedlák, Smola, s.r.o., Mendlovo náměstí 907/1a, Brno, Staré Brno, 60300
-
- (51) **D05B 1/08** (2006.01)
D05B 55/16 (2006.01)
D05B 55/10 (2006.01)
(11) 33139
(21) **2018-35614**
(22) 14.11.2018
(47) 27.08.2019
(73) VÚTS, a.s., Liberec, Liberec XI-Růžodol I, CZ
(72) Příbyl Lukáš Ing., Boskovice, CZ
Toul Radek Ing., Boskovice, CZ
(54) **Šicí stroj**

- (51) **D06M 11/83** (2006.01)
D06M 11/84 (2006.01)
A41D 13/00 (2006.01)
H05K 9/00 (2006.01)
- (11) 33153
(21) **2019-36335**
(22) 24.06.2019
(47) 27.08.2019
(73) SINTEX, a.s., Česká Třebová, CZ
Večerník s.r.o., Pěnčín, CZ
- (72) Vašková Lenka Ing., Hrabová, CZ
Procházka Jiří Ing., Ústí nad Orlicí, Hylváty, CZ
Ledrová Zdeňka Ing., Ústí nad Orlicí, Hylváty, CZ
Večerník Josef Ing., CSc., Pěnčín, CZ
- (54) **Ochranný textilní útvar**
(74) Ing. Dobroslav Musil, patentová kancelář, Ing. Dobroslav Musil, Zábřdovická 801/11, Brno, Zábřdovice, 61500
-
- (51) **D06M 11/83** (2006.01)
D06M 11/84 (2006.01)
B32B 17/12 (2006.01)
B32B 19/00 (2006.01)
B32B 19/06 (2006.01)
H05K 9/00 (2006.01)
- (11) 33154
(21) **2019-36336**
(22) 24.06.2019
(47) 27.08.2019
(73) SINTEX, a.s., Česká Třebová, CZ
Večerník s.r.o., Pěnčín, CZ
- (72) Vašková Lenka Ing., Hrabová, CZ
Procházka Jiří Ing., Ústí nad Orlicí, Hylváty, CZ
Ledrová Zdeňka Ing., Ústí nad Orlicí, Hylváty, CZ
Večerník Josef Ing., CSc., Pěnčín, CZ
- (54) **Vícevrstvý ochranný útvar**
(74) Ing. Dobroslav Musil, patentová kancelář, Ing. Dobroslav Musil, Zábřdovická 801/11, Brno, Zábřdovice, 61500
-
- (51) **D06N 3/02** (2006.01)
D06N 3/12 (2006.01)
D06N 3/04 (2006.01)
B32B 9/02 (2006.01)
- (11) 33149
(21) **2019-36158**
(22) 23.04.2019
(47) 27.08.2019
(73) Univerzita Tomáše Bati ve Zlíně, Zlín, CZ
(72) Asabuwa Ngwabeboh Fahanwi, Ph.D., Bamenda, North West Region, CM
Saha Nabanita M.Sc., Ph.D., Paschin Midnapore, West Bengal, IN
Trung Nguyen Hau, Rach Dua Ward, Vung Tau, VN
Sáha Tomáš Ing., Ph.D., Zlín, Mladcová, CZ
Sáha Petr prof. Ing., CSc., Zlín, Mladcová, CZ
- (54) **Usňový materiál se zlepšenými ekologickými parametry**
(74) UTB ve Zlíně, Ing. Dana Kreizlová, nám. T. G. Masaryka 5555, Zlín, 76001
-
- (51) **F02B 63/04** (2006.01)
F02B 75/24 (2006.01)
F01B 21/02 (2006.01)
F01B 1/10 (2006.01)
F16F 15/26 (2006.01)
- (11) 33140
(21) **2018-35664**
(22) 27.11.2018
(47) 27.08.2019
(73) Knob Václav, Praha 10, Strašnice, CZ
(72) Knob Václav, Praha 10, Strašnice, CZ
- (54) **Pístový spalovací motor s elektrickým generátorem**
(74) Ing. Václav Kratochvíl, Husníkova 2086/22, Praha 5, Stodůlky, 15800
-
- (51) **F23C 10/28** (2006.01)
F23L 1/02 (2006.01)
F23L 9/02 (2006.01)
- (11) 33150
(21) **2019-36190**
- (22) 11.05.2019
(47) 27.08.2019
(73) České vysoké učení technické v Praze, Praha 6, Dejvice, CZ
(72) Hrdlička Jan doc. Ing., Ph.D., Roztoky, CZ
Vodička Matěj Ing., Praha 5, CZ
Skopec Pavel Ing., Postupice, CZ
Michalíková Kristýna Ing., Praha 4, CZ
Jeníková Jitka Ing., Praha 9, CZ
- (54) **Kotel s bublinkovou fluidní vrstvou pro efektivní redukci emisí NOx**
(74) Ing. Václav Kratochvíl, Husníkova 2086/22, Praha 5, Stodůlky, 15800
-
- (51) **G01F 1/66** (2006.01)
- (11) 33160
(21) **2019-36393**
(22) 04.07.2019
(47) 27.08.2019
(73) ELIS Plzeň, a.s., Plzeň, CZ
(72) Zýka František Ing., CSc., Letkov, CZ
Novák Vojtěch Ing., Tlučná, CZ
- (54) **Ultrazvuková sonda pro plynoměry**
(74) Ing. Václav Feiferlík, Žlutická 10, Plzeň, 32300
-
- (51) **G01K 1/10** (2006.01)
G01K 1/12 (2006.01)
- (11) 33161
(21) **2019-36410**
(22) 16.07.2019
(47) 27.08.2019
(73) SG - Geoinženýring s.r.o., Ostrava, Moravská Ostrava, CZ
(72) Hájovský Jiří Ing., CSc., Klimkovice, CZ
Keclík Libor, Ostrava-Michálkovice, CZ
- (54) **Monitorovací jednotka vysokých teplot**
-
- (51) **G01N 3/313** (2006.01)
- (11) 33162
(21) **2019-36412**
(22) 16.07.2019
(47) 27.08.2019
(73) Výzkumný ústav stavebních hmot, a.s., Brno, Komárov, CZ
SVS FEM s.r.o., Brno - Židenice, CZ
(72) Drdlová Martina Ing., Bílovice nad Svitavou, CZ
Zezulová Anežka Ing., Brno, Bohunice, CZ
Sedlár Tomáš Ing., Šlapanice, CZ
Šebík Marek Ing., Brodek u Přerova, CZ
- (54) **Zařízení pro měření dynamických vlastností materiálů metodou SHPB**
(74) Ing. Libor Markes, patentový zástupce, Grohova 54, Brno, 60200
-
- (51) **G05D 23/22** (2006.01)
- (11) 33158
(21) **2019-36379**
(22) 01.07.2019
(47) 27.08.2019
(73) České vysoké učení technické v Praze, Praha 6, Dejvice, CZ
(72) Horváthová Jana Ing., Ph.D., Řetůvka, CZ
Kny Martin Ing., Ph.D., Praha 4, Háje, CZ
Nehasil Ondřej Ing., Dobřichovice, CZ
Dederová Kohoutková Alžběta Ing., Praha 8, Libeň, CZ
- (54) **Regulátor pro řízení tepelné pohody ve vnitřním prostředí**
(74) Ing. Václav Kratochvíl, Husníkova 2086/22, Praha 5, Stodůlky, 15800
-
- (51) **H01M 8/0662** (2016.01)
H01M 8/04044 (2016.01)
H01M 8/04 (2016.01)
- (11) 33141
(21) **2018-35757**
(22) 18.12.2018
(47) 27.08.2019
(73) Vysoká škola chemicko-technologická v Praze, Praha 6, CZ
(72) Malíš Jakub Ing., Ph.D., Železný Brod, CZ
Šmíd Miroslav Bc., Zliv, CZ
Paidar Martin doc. Ing., Ph.D., Praha 5, CZ
Bouzek Karel Prof. Dr. Ing., Kladno, CZ
- (54) **Systém inertizace palivového článku typu PEM s membránovým modulem**

Seznam majitelů zapsaných užitečných vzorů

(73)	(11)	(51)	(73)	(11)	(51)
BENEKOVterm s.r.o., Horní Benešov, CZ	33138	B 03 C 3/04	Univerzita Tomáše Bati ve Zlíně, Zlín, CZ	33149	D 06 N 3/02
BORCAD cz s.r.o., Fryčovice, CZ	33164	B 61 D 33/00	Ústav chemických procesů AV ČR, v.v.i., Praha 6, Lysolaje, CZ	33159	C 07 K 1/12
CYBEX GmbH, 95448 Bayreuth, DE	33148	B 60 N 2/28	Večerník s.r.o., Pěnčín, CZ	33153	D 06 M 11/83
České vysoké učení technické v Praze, Praha 6, Dejvice, CZ	33150	F 23 C 10/28	Večerník s.r.o., Pěnčín, CZ	33154	D 06 M 11/83
České vysoké učení technické v Praze, Praha 6, Dejvice, CZ	33158	G 05 D 23/22	VÚTS, a.s., Liberec, Liberec XI-Růžodol I, CZ	33139	D 05 B 1/08
DVOŘÁK - svahové sekačky s.r.o., Pohled, CZ	33147	B 60 G 3/12	Vysoká škola chemicko-technologická v Praze, Praha 6, CZ	33141	H 01 M 8/0662
EcoFuel Laboratories s.r.o., Praha 9, Libeň, CZ	33159	C 07 K 1/12	Vysoká škola chemicko-technologická v Praze, Praha 6, Dejvice, CZ	33159	C 07 K 1/12
ELIS Plzeň, a.s., Plzeň, CZ	33160	G 01 F 1/66	Výzkumný ústav pivovarský a sladařský, a.s., Praha 2, Nové Město, CZ	33155	C 12 C 12/00
FAIVELEY TRANSPORT CZECH a.s., Plzeň, Černice, CZ	33157	B 60 L 5/12	Výzkumný ústav potravinářský Praha, v. v. i., Praha 10, Hostivař, CZ	33165	A 23 L 19/12
Fakultní nemocnice u sv. Anny v Brně, Brno, Staré Brno, CZ	33151	C 12 N 15/09	Výzkumný ústav stavebních hmot, a.s., Brno, Komárov, CZ	33162	G 01 N 3/313
MEVA a.s., Roudnice nad Labem, CZ	33156	B 65 F 1/12	Florián Arnošt, Rudná, CZ	33146	B 60 C 3/04
RABBIT Trhový Štěpánov a.s., Trhový Štěpánov, CZ	33159	C 07 K 1/12	Knob Václav, Praha 10, Strašnice, CZ	33140	F 02 B 63/04
SG - Geoinženýring s.r.o., Ostrava, Moravská Ostrava, CZ	33161	G 01 K 1/10	Kršňák Vladan Ing., Kamenice, CZ	33143	A 47 F 3/06
SINTEX, a.s., Česká Třebová, CZ	33153	D 06 M 11/83	Kvietok Milan Ing., 97703 Brezno - Mazorníkovo, SK	33163	B 64 D 23/00
SINTEX, a.s., Česká Třebová, CZ	33154	D 06 M 11/83	Linková Pavla, Turnov, Daliměřice, CZ	33144	A 45 C 5/02
SOR Libchavy spol. s r.o., Libchavy, CZ	33145	B 61 C 3/02	Loukota Pavel, Tymákov, CZ	33152	A 24 F 47/00
SVS FEM s.r.o., Brno - Židenice, CZ	33162	G 01 N 3/313	Olexík Slavomil Ing. arch., 91101 Trenčín, SK	33163	B 64 D 23/00
TESCOMA s.r.o., Zlín, Lužkovice, CZ	33142	A 47 J 43/25			
Univerzita Karlova, Praha 1, Staré Město, CZ	33155	C 12 C 12/00			

FG4Q

Zapsané průmyslové vzory - přehled podle čísel zápisu

V období uzávěrky tohoto čísla Věstníku zapsal Úřad průmyslového vlastnictví tyto průmyslové vzory:

(11)	(51)	(11)	(51)	(11)	(51)
37392	06-03, 06-01	37394	02-01, 02-02	37396	23-01
37393	23-01	37395	02-04	37397	23-04

FG4Q

Zapsané průmyslové vzory - přehled podle tříd

- (51) **02-01, 02-02**
- (11) 37394
- (21) 2017-41059
- (22) 13.10.2017
- (15) 21.08.2019
- (54) **Trička, nátělníky, košilky, noční košile**
- (28) 5
- (73) Inogami s.r.o., Praha 4, Nusle, CZ
- (72) Škařupa Pavel, Jesenice - Osnice, CZ
Škařupová Helena, Jesenice - Osnice, CZ
- (74) Mgr. Zuzana Šimonovská LL.M., Jaselská 311/25, Praha 6, Dejvice,
16000



1.1



1.2



1.3



2.1



2.2



2.3



4.1



3.1



4.2



3.2



4.3



3.3



5.1



5.2



1.3

- (51) **02-04**
(11) 37395
(21) 2018-41113
(22) 04.01.2018
(15) 21.08.2019
(54) **Obuv**
(28) 6
(73) ZION s.r.o., Praha 10, Strašnice, CZ
(72) Ye Xiaomin, Praha 10, Strašnice, CZ
(74) JUDr. Pavlína Vanická, advokát, JUDr. Pavlína Vanická, Slezská 1357/1, Praha 2, Vinohrady, 12000

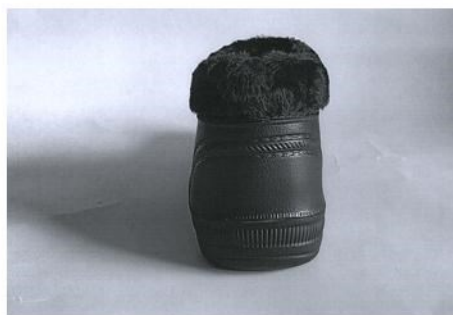

1.4



1.1



1.5



1.2



1.6

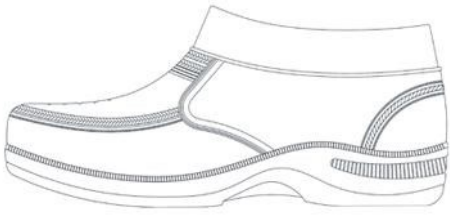

2.1

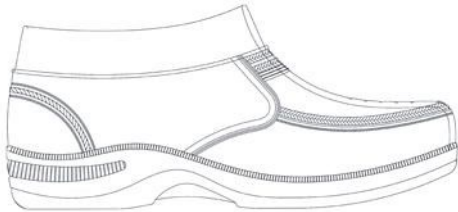

2.2

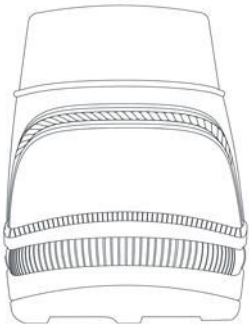

2.3



2.4



2.5



3.1



3.2

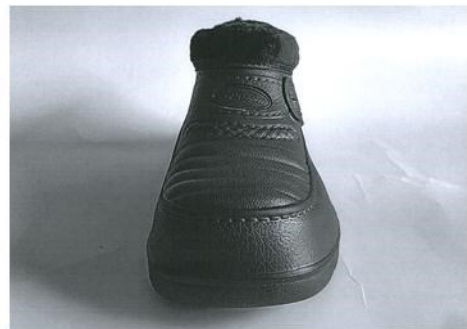

3.3



3.4



3.5



3.6



4.1

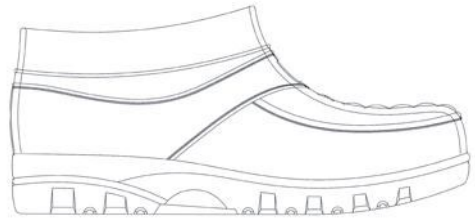

4.2

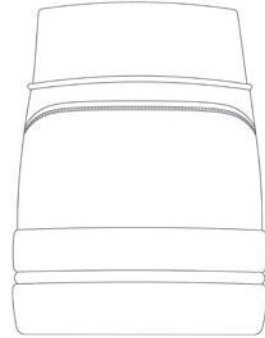

4.3

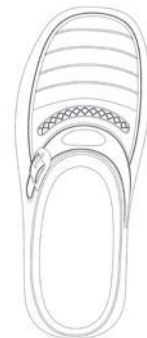

4.4



4.5

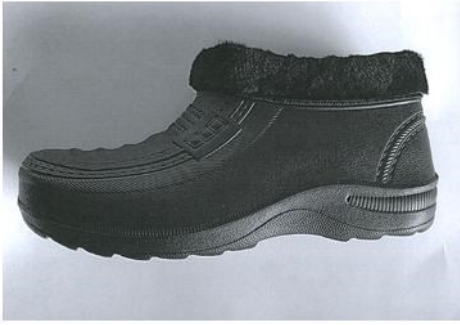

5.1

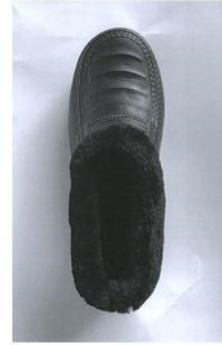

5.5



5.2



5.6

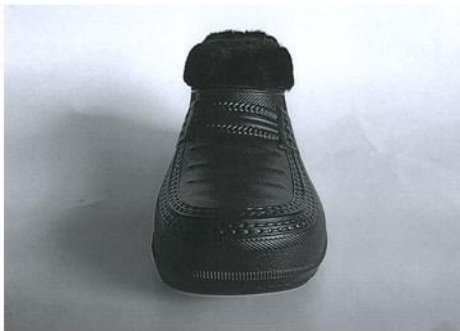

5.3

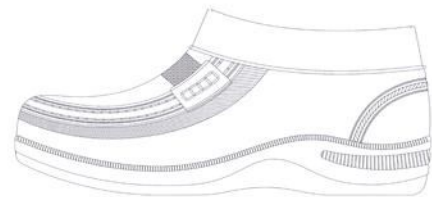

6.1

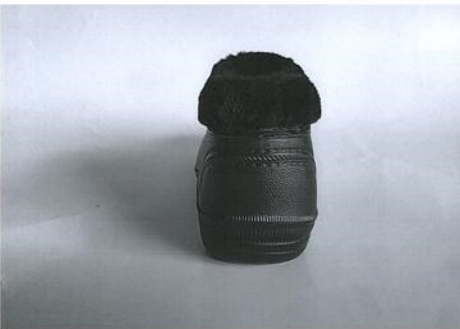

5.4

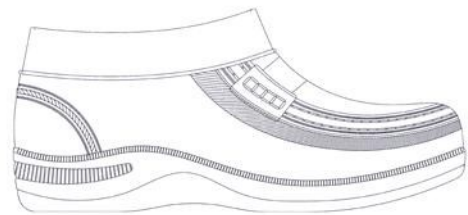

6.2

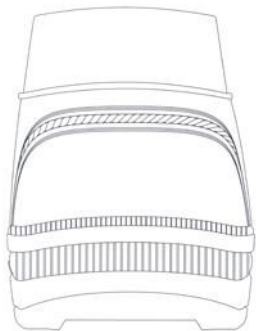

6.3

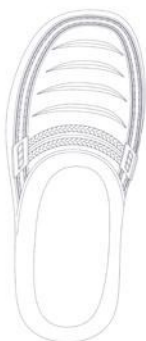

6.4



6.5



1.1



1.2

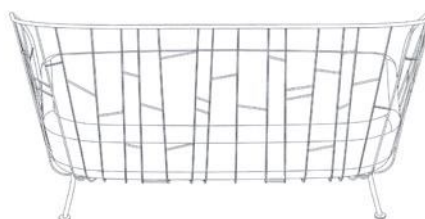

1.3

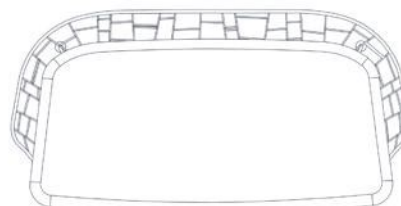

1.4

(51) **06-03, 06-01**

(11) 37392

(21) 2017-40888

(22) 11.08.2017

(15) 21.08.2019

(54) **Zahradní nábytek - stoly, křesla, pohovky**

(28) 6

(73) design cité + s.r.o., Bilovice, CZ

(72) Pelcl Jiří Prof. ak. arch., dr.h.c., Praha 7, CZ

(74) Mgr. Jan Drozd, advokát, Mgr. Jan Drozd, třída Tomáše Bati 3067, Zlín,
76001



2.1



2.2



2.3

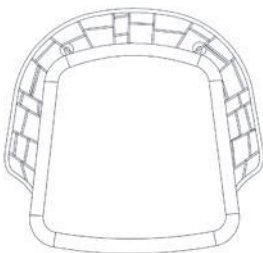

2.4

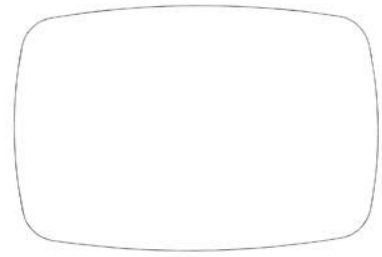

3.1



3.2



3.3

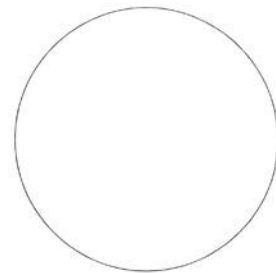

4.1



4.2



5.3



4.3

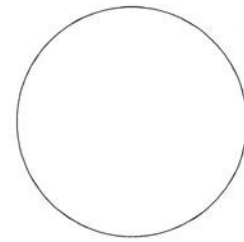

6.1

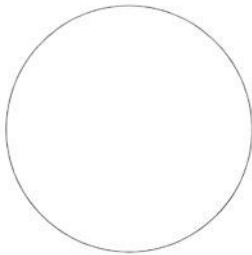

5.1



6.2



5.2



6.3

- (51) **23-01**
(11) 37393
(21) 2017-41019
(22) 22.08.2017
(15) 21.08.2019
(54) **Zařízení na úpravu vody**
(28) 1
(73) AquaQube s.r.o., Brno, CZ
(72) Basler Ondřej Ing., Ruda nad Moravou, CZ

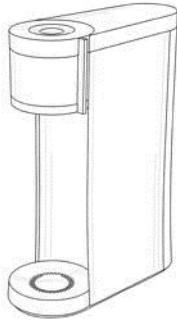

1.1

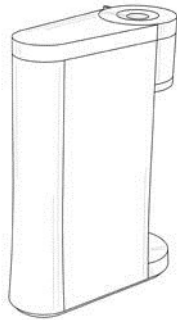

1.2

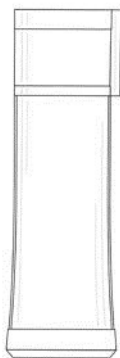

1.3

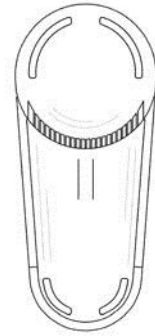

1.4

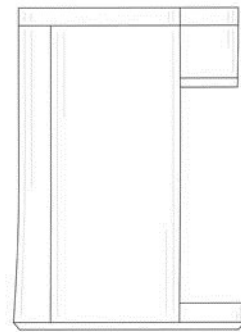

1.5

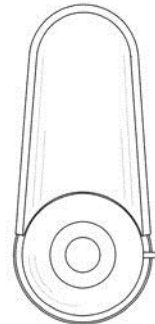

1.6



1.7

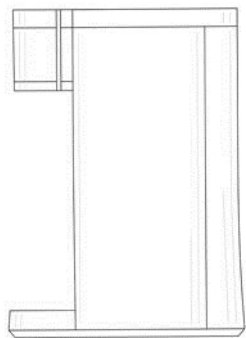

1.8



1.3

(51) **23-01**

(11) 37396

(21) 2018-41115

(22) 07.01.2018

(15) 21.08.2019

(54) **Kanalizační zpětná klapka**

(28) 3

(73) Ivanič Tomáš Bc., České Budějovice, CZ

Zemene Miroslav Ing., Velešín, CZ

(72) Eismann Stanislav PhDr., České Budějovice, CZ

Ivanič Tomáš Bc., České Budějovice, CZ

Zemene Miroslav Ing., Velešín, CZ

(74) PhDr. Stanislav Eismann, Nám. Přemysla Otakara II 2, České Budějovice,

37001



1.4



1.1



1.5



1.2



2.1

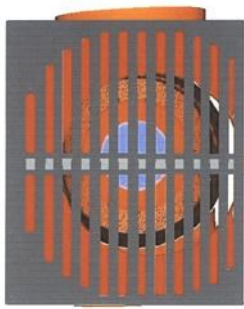

2.2



2.6



2.3



2.7



2.4



3.1



2.5



3.2



3.3

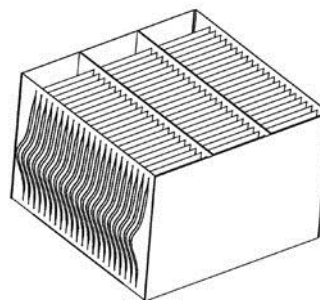

1.1



3.4

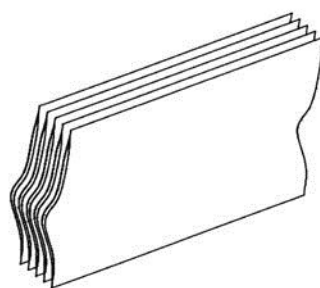

1.2

-
- (51) **23-04**
(11) 37397
(21) 2018-41349
(22) 07.12.2018
(15) 21.08.2019
(54) **Chladicí elementy pro zpětnou kondenzaci**
(28) 2
(73) České vysoké učení technické v Praze, Praha 6, Dejvice, CZ
(72) Vitkovičová Rut Ing., Praha 7, Holešovice, CZ
Nožička Jiří prof. Ing., CSc., Praha 4, Záběhlice, CZ
Bláha Adam Ing., Golčův Jeníkov, CZ
(74) Ing. Václav Kratochvíl, Husníkova 2086/22, Praha 5, Stodůlky, 15800

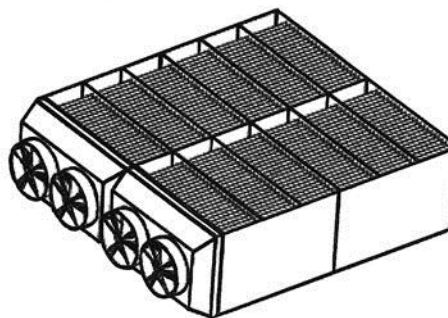

2.1

Seznam vlastníků zapsaných průmyslových vzorů

(73)	(11)	(51)	(73)	(11)	(51)
AquaQube s.r.o., Brno, CZ	37393	23-01	Inogami s.r.o., Praha 4, Nusle, CZ	37394	02-01
České vysoké učení technické v Praze, Praha 6, Dejvice, CZ	37397	23-04	Ivanič Tomáš Bc., České Budějovice, CZ	37396	23-01
design cité + s.r.o., Bílovice, CZ	37392	06-03	Zemene Miroslav Ing., Velešín, CZ	37396	23-01
ZION s.r.o., Praha 10, Strašnice, CZ	37395	02-04			

Dodatková ochranná osvědčení pro léčiva a pro přípravky na ochranu rostlin

Udělení osvědčení

(73) E. I. du Pont de Nemours and Company, Wilmington, DE 19805, US
(68) 2049111
(11) 2049111/591
(54) **1-(acetyl)-piperidin a 1-(acetyl)-piperazin deriváty jako fungicidy pro použití v ochraně rostlin**
(92) 5533-0, 05.04.2018
(93) 05608 (IE), 08.06.2017, IE
(95) **Zorvec Enicade - oxathiapiprolin, přípravek na ochranu rostlin**
(94) 08.06.2032

(73) Merck Sharp & Dohme Corp., Rahway, 07065, NJ, NJ, US
(68) 2059534
(11) 2059534/612
(54) **Geneticky připravené anti-IL-23P19 protilátky**
(92) EU/1/18/1323, 19.09.2018
(93) EU/1/18/1323, 19.09.2018, EU
(95) **Ilumetri - tiltrakizumab, léčivý přípravek**
(94) 21.02.2033

Úřední rozhodnutí a oznámení

MM4A, MM4F

Zániky patentů a autorských osvědčení pro nezaplacení udržovacích poplatků

(11)	(21)	Int.Cl/(51)	(11)	(21)	Int.Cl/(51)
296189	2000-556	8/B65B 11/02	302891	2007-112	8/G01J 3/20
298248	2002-626	8/B23Q 3/00	302917	2011-90	8/C21D 1/00
298383	2004-292	8/A61K 9/14	303072	2009-85	8/A61K 31/337
299486	2002-3093	8/C12N 15/62	303457	2008-84	8/H01Q 9/04
300327	2001-3137	8/C08B 5/04	303666	2003-3048	8/E04B 1/68
301067	2006-120	8/B82B 1/00	303851	2003-2519	8/B65B 11/54
301498	2001-2991	8/C07D 417/06	303918	2009-98	8/H01Q 1/38
301571	2001-583	8/G05B 19/423	304335	2012-129	8/C12R 1/645
301702	2001-3146	8/C07D 305/14	305066	2008-107	8/C07D 263/22
301949	2001-671	8/G01N 21/89	305118	2014-114	8/C25C 1/20
302327	2002-2798	8/A61K 31/7052	306661	2013-100	8/E01C 19/52
302546	2002-2699	8/C08J 3/22	306684	2016-106	8/F16H 23/02
302576	2003-474	8/F01B 23/00	306893	2012-120	8/B29C 44/44
302659	2010-115	8/B29B 17/00	307049	2016-107	8/E05F 1/14
302660	2010-116	8/B29C 43/20	307113	2013-122	8/A41D 27/00
302742	2010-117	8/B29C 43/20	307550	2007-296	8/C03C 17/10
302743	2010-118	8/B29C 43/20	307561	2007-286	8/F24T 10/13
302778	2007-120	8/B21B 31/08			

MK1K

Zániky užitných vzorů uplynutím doby platnosti

(11)	(21)	(51)	(11)	(21)	(51)
20087	2009-21612	F42B 39/14	20175	2009-21619	A01K 47/02
20144	2009-21618	A61H 33/04	24471	2012-26007	G08B 1/06

MC3K

Výmazy užitných vzorů

(11) 28858	(54) Tyčinka typu raw potraviny se zeleninou, ovocem a suchými skořápkovými plody
(21) 2015-30635	26.01.2015
(22) 26.01.2015	

LD4Q

Částečné výmazy průmyslových vzorů

(11) 36525	
(21) 2014-40109	
(22) 09.12.2014	
(54) Obuv	Datum nabytí právní moci rozhodnutí o částečném výmazu: 20.08.2019
Průmyslový vzor č. 3 hromadně zapsaný pod číslem zápisu 36 525 se vymazává z rejstříku průmyslových vzorů. Výmaz má účinky, jako by průmyslový vzor nebyl do rejstříku zapsán.	

Zápisy licenčních smluv do rejstříku užitných vzorů pro nabyvatele

(11) 27674	Druh licence: nevýlučná
(73) Dřevoviča s.r.o., Chanovice, CZ	Datum uzavření smlouvy: 16.07.2019
Nabyvatel: OROTRIO s.r.o., Komenského 665, Horažďovice, 34101, CZ	Datum zápisu smlouvy: 27.08.2019

ND1K

První prodloužení doby platnosti užitečných vzorů

- | | |
|---|---|
| (51) F28F 3/00 (2006.01) | (51) G21C 19/20 (2006.01) |
| (11) 24546 | G21D 1/02 (2006.01) |
| (21) 2012-26632 | B08B 9/08 (2006.01) |
| (22) 04.09.2012 | B08B 5/04 (2006.01) |
| (73) KORADO, a. s., Česká Třebová, CZ | (11) 28750 |
| (54) Víceřadé otopné těleso s řízeným průtokem topného média | (21) 2015-31402 |
| (51) H02G 1/02 (2006.01) | (22) 05.08.2015 |
| H02G 1/04 (2006.01) | (73) ADROC Tech s.r.o., Tmava, SK |
| H02G 7/05 (2006.01) | (54) Zařízení k čištění vnitřních ploch tlakové nádoby reaktoru jaderné elektrárny |
| (11) 28365 | (51) F03B 7/00 (2006.01) |
| (21) 2015-31020 | F03B 13/08 (2006.01) |
| (22) 29.04.2015 | (11) 28789 |
| (73) T-Mobile Czech Republic a.s., Praha 4 - Chodov, CZ | (21) 2015-31393 |
| (54) Přichytka, zejména pro vyzářovací kabel | (22) 04.08.2015 |
| (51) G08G 1/00 (2006.01) | (73) Štefl Václav, Švihov, CZ |
| G08G 1/09 (2006.01) | (54) Zařízení k využití energie z vodních toků řek a přehrad pomocí válcové vodní turbíny |
| G08G 1/01 (2006.01) | (51) E04F 13/075 (2006.01) |
| G01D 5/26 (2006.01) | E04F 13/10 (2006.01) |
| (11) 28535 | E04C 2/34 (2006.01) |
| (21) 2015-30919 | (11) 28801 |
| (22) 31.03.2015 | (21) 2015-31545 |
| (73) SAFIBRA, s.r.o., Říčany, CZ | (22) 22.09.2015 |
| (54) Zapouzdřený detektor dopravních prostředků a chodců pohybujících se na pozemních komunikacích, založený na FBG snímači | (73) České vysoké učení technické v Praze Univerzitní centrum energeticky efektivních budov, Buštěhrad, CZ |
| (51) G08G 9/02 (2006.01) | (54) Lehký obvodový plášť na bázi dřeva s požární odolností |
| G08G 1/01 (2006.01) | (51) H02S 10/20 (2014.01) |
| G08G 1/16 (2006.01) | H02J 15/00 (2006.01) |
| G08G 1/123 (2006.01) | H02J 3/28 (2006.01) |
| G08G 1/097 (2006.01) | (11) 28833 |
| G08G 7/00 (2006.01) | (21) 2015-31463 |
| (11) 28627 | (22) 28.08.2015 |
| (21) 2015-31392 | (73) Kučera Rudolf Ing., Plzeň, CZ |
| (22) 04.08.2015 | (54) Dispečersky řízený systém obnovitelných zdrojů s akumulací energie pro dodávku regulačního výkonu elektřiny do elektrizační soustavy |
| (73) Bureš Karel Ing., Chotusice, CZ | (51) G01N 27/12 (2006.01) |
| (54) Systém kontroly a provozování vybraných sledovaných objektů dopravních cest | G08B 21/20 (2006.01) |
| (51) E04H 4/06 (2006.01) | G06Q 50/24 (2012.01) |
| E04H 4/16 (2006.01) | H05K 1/16 (2006.01) |
| (11) 28662 | H05K 1/18 (2006.01) |
| (21) 2015-31394 | A61F 13/42 (2006.01) |
| (22) 04.08.2015 | A61L 15/56 (2006.01) |
| (73) Bumerang - zastřešení bazénů s.r.o., Velký Týnec, CZ | B82Y 10/00 (2011.01) |
| (54) Segment, zejména pro modulové systémy kolejnicových vedení pojezdů zastřešení bazénů | (11) 28847 |
| (51) F23J 11/00 (2006.01) | (21) 2015-31630 |
| F23N 3/00 (2006.01) | (22) 09.10.2015 |
| (11) 28715 | (73) Centrum organické chemie s.r.o., Rybitví, CZ |
| (21) 2015-31490 | Fatra a.s., Napajedla, CZ |
| (22) 07.09.2015 | Univerzita Pardubice, Pardubice, CZ |
| (73) Vysoká škola báňská- Technická univerzita Ostrava, Ostrava- Poruba, CZ | (54) Senzorický systém pro elektronickou detekci tělních tekutin v plně |
| (54) Sálavá vložka pro snížení produkce polétavých částic a organického uhlíku | (51) B60T 3/00 (2006.01) |
| (51) H01J 37/26 (2006.01) | (11) 28869 |
| H01J 37/285 (2006.01) | (21) 2015-31436 |
| (11) 28737 | (22) 20.08.2015 |
| (21) 2015-31496 | (73) BRANO a.s., Hradec nad Moravicí, CZ |
| (22) 09.09.2015 | (54) Skládací zajišťovací klín |
| (73) Vysoká škola báňská - Technická univerzita Ostrava, Ostrava, CZ | (51) C05F 15/00 (2006.01) |
| (54) Záchytný systém pro matrice do skenovacích mikroskopů | C05F 11/02 (2006.01) |
| | C05F 5/00 (2006.01) |
| | (11) 28901 |
| | (21) 2015-31519 |
| | (22) 15.09.2015 |
| | (73) Česká zemědělská univerzita v Praze, Praha 6, CZ |
| | Výzkumný ústav Silva Taroucy pro krajinu a okrasné zahradnictví, v.v.i., Průhonice, CZ |
| | (54) Pěstební substrát s podílem kompostovaného separátu |

- | | |
|---|--|
| (51) C09D 5/14 (2006.01) | (51) G01G 17/08 (2006.01) |
| C12R 1/225 (2006.01) | G01G 19/415 (2006.01) |
| C12R 1/01 (2006.01) | A01K 29/00 (2006.01) |
| C09D 183/04 (2006.01) | (11) 29241 |
| (11) 28904 | (21) 2015-31964 |
| (21) 2015-31544 | (22) 29.12.2015 |
| (22) 21.09.2015 | (73) Jihočeská univerzita v Českých Budějovicích |
| (73) Výzkumný ústav mlékárenský s.r.o., Praha 6- Vokovice, CZ | , České Budějovice, CZ |
| SYNPO, akciová společnost, Pardubice- Zelené Předměstí, CZ | (54) Průchozí vážní systém |
| (54) Lak s antimikrobiální kulturou | |
| (51) G01N 19/08 (2006.01) | (51) A61H 11/00 (2006.01) |
| G01N 3/32 (2006.01) | A61F 7/02 (2006.01) |
| G01N 3/08 (2006.01) | (11) 29257 |
| G01N 9/02 (2006.01) | (21) 2015-31387 |
| G01N 33/24 (2006.01) | (22) 03.08.2015 |
| (11) 28937 | (73) Štefanková Martina Bc., Klášterec nad Ohří, CZ |
| (21) 2015-31481 | BOK & LK s.r.o., Kadaň, CZ |
| (22) 03.09.2015 | (54) Zábalyový prostředek |
| (73) GEOSTAR, spol. s r.o., Brno, CZ | |
| Vysoké učení technické v Brně, Brno, CZ | (51) B65G 51/01 (2006.01) |
| (54) Zkušební pole pro ověření kvality šterkových pilířů | (11) 29322 |
| | (21) 2015-31413 |
| | (22) 10.08.2015 |
| | (73) Marek Pavel Ing., Olomouc, CZ |
| | (54) Zapojení ovládacího systému pro řízení pohybu pístů nebo plováků, |
| | zejména komorového dávkovače pro vysokotlakou dopravu media |
| (51) E04B 2/56 (2006.01) | (51) H01L 31/0352 (2006.01) |
| E04B 2/60 (2006.01) | H01G 9/20 (2006.01) |
| E04B 1/19 (2006.01) | H01L 31/054 (2014.01) |
| (11) 28951 | H01L 31/04 (2014.01) |
| (21) 2015-31642 | H01L 31/0256 (2006.01) |
| (22) 13.10.2015 | H01L 31/0236 (2006.01) |
| (73) KNAUF INSULATION, spol. s r.o., Praha 5, CZ | (11) 29387 |
| (54) Rošt pro větranou fasádu | (21) 2015-31758 |
| | (22) 12.11.2015 |
| | (73) Západočeská univerzita v Plzni, Plzeň, CZ |
| | ELCERAM a.s., Hradec Králové, CZ |
| | (54) Přijímač koncentrovaného slunečního záření |
| (51) B60S 13/00 (2006.01) | (51) B01D 53/00 (2006.01) |
| B60S 9/00 (2006.01) | B01D 39/18 (2006.01) |
| (11) 28980 | B01D 39/00 (2006.01) |
| (21) 2015-31632 | (11) 29646 |
| (22) 12.10.2015 | (21) 2015-31527 |
| (73) SUCHÁNEK INVEST s.r.o., Brno, Veveří, CZ | (22) 17.09.2015 |
| (54) Zařízení pro manipulaci s nemotorovými vozidly | (73) Univerzita Pardubice, Pardubice 2, CZ |
| | (54) Zařízení na řízení uvolňování par odpařovaných z kapalné fáze tvořené |
| | různě těkavými složkami |
| (51) B60S 11/00 (2006.01) | (51) A63B 69/36 (2006.01) |
| (11) 28984 | A63B 37/00 (2006.01) |
| (21) 2015-31740 | (11) 30279 |
| (22) 09.11.2015 | (21) 2016-33006 |
| (73) SUCHÁNEK INVEST s.r.o., Brno, Veveří, CZ | (22) 27.08.2015 |
| (54) Sestava pro připojení zařízení pro manipulaci s nemotorovými vozidly | (73) Zero Golf s.r.o., Praha 5, Košiče, CZ |
| | (54) Tréninkový golfový míček pro výuku golfu formou podvědomého návyku |
| (51) C12N 13/00 (2006.01) | (51) A63B 69/36 (2006.01) |
| C12M 1/42 (2006.01) | A63B 57/30 (2015.01) |
| C10M 171/00 (2006.01) | (11) 30427 |
| C10N 30/16 (2006.01) | (21) 2016-33005 |
| A01N 61/00 (2006.01) | (22) 27.08.2015 |
| C09K 5/16 (2006.01) | (73) Zero Golf s.r.o., Praha 5, Košiče, CZ |
| B23Q 11/10 (2006.01) | (54) Značkovací jamkoviště pro výuku golfu formou podvědomého návyku |
| (11) 29078 | |
| (21) 2015-31455 | |
| (22) 27.08.2015 | |
| (73) Západočeská univerzita v Plzni, Plzeň, CZ | |
| (54) Zařízení k inaktivaci nežádoucích mikroorganismů světlem | |
| (51) C04B 18/08 (2006.01) | |
| C04B 22/14 (2006.01) | |
| (11) 29123 | |
| (21) 2015-31424 | |
| (22) 14.08.2015 | |
| (73) CEMEX Czech Republic, s.r.o., Praha 5 - Stodůlky, CZ | |
| (54) Umělé kamenivo na bázi fluidního popílku | |

ND1K

Druhé prodloužení doby platnosti užitečných vzorů

- | | |
|---|---|
| (51) A61B 3/08 (2006.01) | (51) E04F 13/21 (2006.01) |
| (11) 23815 | E04F 13/22 (2006.01) |
| (21) 2012-25581 | (11) 24591 |
| (22) 06.02.2012 | (21) 2012-26620 |
| (73) BINOCULAR s.r.o., Litomyšl, CZ | (22) 31.08.2012 |
| (54) Difuzní lišta pro měření binokulární rovnováhy | (73) Kubáň Pavel Ing., České Budějovice, CZ |
| (51) C12M 1/107 (2006.01) | (54) Montážní lišta zateplovacího systému |
| (11) 24240 | (51) H02B 1/26 (2006.01) |
| (21) 2012-26465 | E05B 65/52 (2006.01) |
| (22) 31.07.2012 | (11) 24616 |
| (73) GASCONTROL, společnost s r.o., Havířov - Prostřední Suchá, CZ | (21) 2012-26510 |
| ZOVOS-EN s.r.o., Čab, SK | (22) 07.08.2012 |
| (54) Mobilní zařízení na suchou anaerobní fermentaci - bioreaktor | (73) DCK Holoubkov Bohemia a.s., Holoubkov, CZ |
| (51) G01H 11/00 (2006.01) | (54) Zavírací a zamykací systém dveří pro rozvodné a měřicí skříně |
| G01H 11/06 (2006.01) | (51) B66C 1/04 (2006.01) |
| (11) 24322 | (11) 24619 |
| (21) 2012-26060 | (21) 2012-26657 |
| (22) 16.05.2012 | (22) 10.09.2012 |
| (73) Viditech s r. o., Brno, CZ | (73) Ženčáková Jitka, Břest, CZ |
| (54) Zařízení pro analýzu a vyhodnocování vibrací | (54) Zvedací magnetické zařízení |
| (51) C22B 1/243 (2006.01) | (51) B66C 1/04 (2006.01) |
| C22B 1/248 (2006.01) | (11) 24632 |
| (11) 24347 | (21) 2012-26656 |
| (21) 2012-26574 | (22) 10.09.2012 |
| (22) 22.08.2012 | (73) Ženčáková Jitka, Břest, CZ |
| (73) Progres Ekotech, s.r.o., Trinec, CZ | (54) Zvedací magnetické zařízení |
| (54) Metalurgický recyklát | (51) B66C 1/04 (2006.01) |
| (51) A01B 43/00 (2006.01) | (11) 24690 |
| (11) 24459 | (21) 2012-26881 |
| (21) 2012-26643 | (22) 25.10.2012 |
| (22) 05.09.2012 | (73) Ženčáková Jitka, Břest, CZ |
| (73) Markvart Jiří, Sezimovo Ústí, CZ | (54) Těleso rotoru pro zvedací magnetické zařízení |
| (54) Sběrač kamene | (51) E01C 13/08 (2006.01) |
| (51) A61K 9/06 (2006.01) | (11) 24753 |
| A61Q 11/00 (2006.01) | (21) 2012-26560 |
| A61K 36/05 (2006.01) | (22) 17.08.2012 |
| A61K 36/00 (2006.01) | (73) JUTA, a. s., Dvůr Králové nad Labem, CZ |
| A61K 31/7004 (2006.01) | (54) Podkladová tkanina pro umělé trávníky |
| A61K 36/328 (2006.01) | (51) A23L 2/385 (2006.01) |
| A61K 36/53 (2006.01) | A23L 2/02 (2006.01) |
| A61K 36/61 (2006.01) | A23F 3/00 (2006.01) |
| A61K 47/36 (2006.01) | (11) 24754 |
| A61K 47/10 (2006.01) | (21) 2012-26569 |
| A61P 1/02 (2006.01) | (22) 21.08.2012 |
| A61P 17/02 (2006.01) | (73) Švorc Milan, Nové Město nad Metují, CZ |
| A61P 29/00 (2006.01) | Antonová Eva, Nové Město nad Metují, CZ |
| A61P 31/04 (2006.01) | (54) Nápojový koncentrát |
| (11) 24462 | (51) A61B 3/08 (2006.01) |
| (21) 2012-26683 | (11) 24773 |
| (22) 14.09.2012 | (21) 2012-26456 |
| (73) Univerzita Tomáše Bati ve Zlíně, Zlín, CZ | (22) 26.07.2012 |
| (54) Dentální polymerní gel s antibakteriálními a hojivými účinky | (73) BINOCULAR s.r.o., Litomyšl, CZ |
| (51) H02G 3/08 (2006.01) | (54) Vyšetřovací destička s domečkem pro měření binokulární rovnováhy |
| H02G 3/02 (2006.01) | (51) E04H 4/14 (2006.01) |
| H02G 1/14 (2006.01) | E04H 4/06 (2006.01) |
| H02G 5/08 (2006.01) | (11) 24894 |
| (11) 24557 | (21) 2012-27058 |
| (21) 2012-26768 | (22) 22.11.2012 |
| (22) 03.10.2012 | (73) ASPAR spol. s r.o., Syrovice, CZ |
| (73) KOPOS KOLÍN a.s., Kolín IV, CZ | ASPAR (Cyprus) Ltd., Larnaca, CY |
| (54) Elektroinstalační krabice, zejména do prostor s vysokou vlhkostí | Klement Květoslav, Modřice, CZ |
| | (54) Prostup pro bazény |

- | | | | |
|---|-----------|--|-----------|
| (51) A63B 69/40 | (2006.01) | (51) E06B 3/42 | (2006.01) |
| (11) 24897 | | E06B 3/10 | (2006.01) |
| (21) 2012-27173 | | (11) 25300 | |
| (22) 13.12.2012 | | (21) 2013-27535 | |
| (73) Forejt Josef, Plzeň, CZ | | (22) 04.03.2013 | |
| Tomášek Jiří, Plzeň, CZ | | (73) TOPDOORS, s.r.o., Uherské Hradiště, Vésky, CZ | |
| (54) Míčový тренаžér | | (54) Obklad stavebního pouzdra pro posuvné dveře | |
| (51) C08L 23/06 | (2006.01) | (51) C06C 9/00 | (2006.01) |
| C08L 23/12 | (2006.01) | C06B 33/00 | (2006.01) |
| C08K 7/02 | (2006.01) | C06B 45/02 | (2006.01) |
| C08K 5/09 | (2006.01) | (11) 25516 | |
| (11) 24915 | | (21) 2012-26597 | |
| (21) 2012-26532 | | (22) 27.08.2012 | |
| (22) 13.08.2012 | | (73) Kayaku Safety Systems Europe a.s., Vsetín, CZ | |
| (73) Technická univerzita v Liberci - Katedra strojírenské technologie,
oddělení tváření kovů a zpracování plastů, Liberec, CZ | | (54) Odlehčená pyrotechnická směs se sníženým výkonem | |
| (54) Kompozit s termoplastickou polyolefinickou maticí a vlákny kokosu pro
extruzní procesy | | (51) G07C 9/00 | (2006.01) |
| (51) G09F 3/02 | (2006.01) | G06K 9/00 | (2006.01) |
| G09F 3/10 | (2006.01) | (11) 25932 | |
| (11) 25022 | | (21) 2012-26591 | |
| (21) 2012-26651 | | (22) 24.08.2012 | |
| (22) 06.09.2012 | | (73) EPLcond s.r.o., Plzeň, CZ | |
| (73) EUROSEAL a.s., Liberec, CZ | | (54) Zařízení pro snímání biometrických prvků obličeje | |
| (54) Samolepicí bezpečnostní plomba | | (51) B01D 15/00 | (2006.01) |
| (51) B32B 27/18 | (2006.01) | B01D 41/04 | (2006.01) |
| G01N 21/64 | (2006.01) | (11) 26956 | |
| B82B 1/00 | (2006.01) | (21) 2012-26566 | |
| (11) 25048 | | (22) 20.08.2012 | |
| (21) 2012-27198 | | (73) Polínek Vlastimil Ing., Černá Hora, CZ | |
| (22) 18.12.2012 | | (54) Univerzální regenerační ždímačka sorpčních prostředků hydrofobních a
ropných látek | |
| (73) Univerzita Tomáše Bati ve Zlíně, Zlín, CZ | | (51) B65G 17/00 | (2006.01) |
| NWT a.s., Hulín, CZ | | B65G 15/02 | (2006.01) |
| (54) Aktivní vrstva pro elektroluminiscenční fólie | | (11) 27082 | |
| (51) B25B 5/00 | (2006.01) | (21) 2012-26543 | |
| B25B 5/14 | (2006.01) | (22) 15.08.2012 | |
| (11) 25187 | | (73) ASTOS AŠ a.s., Aš, CZ | |
| (21) 2013-27362 | | (54) Dopravník, zejména pro odvod kovového odpadu z obráběcího stroje | |
| (22) 24.01.2013 | | | |
| (73) TEKON CZ, s.r.o., Petřvald, CZ | | | |
| (54) Držák pro pružné uchycení předmětů | | | |

ND4Q

První obnovy doby ochrany průmyslových vzorů

- (51) 19-08
(11) 36484
(21) 2015-40207
(22) 06.03.2015
(54) Vzorek textilu s etiketou

ND4Q

Čtvrté obnovy doby ochrany průmyslových vzorů

- | | |
|----------------------------|---------------------------------|
| (51) 14-03 | (51) 19-08 |
| (11) 29115 | (11) 30027 |
| (21) 1999-31621 | (21) 2000-32621 |
| (22) 18.03.1999 | (22) 28.06.2000 |
| (54) Radiolokační přijímač | (54) Přítisk k poštovním cenině |

PD1K

Převod práv a ostatní změny majitelů užitečných vzorů

(11) 27422
(21) 2014-29664
(73) Bukovský Pavol Ing., 919 61 Borová, SK

(11) 28179
(21) 2015-30864
(73) Bukovský Pavol Ing., 919 61 Borová, SK

(11) 28226
(21) 2015-30815
(73) Bukovský Pavol Ing., 919 61 Borová, SK

(11) 28431
(21) 2015-30995
(73) Bukovský Pavol Ing., 919 61 Borová, SK

(11) 28687
(21) 2015-31347
(73) Bukovský Pavol Ing., 919 61 Borová, SK

(11) 29009
(21) 2015-31785
(73) Bukovský Pavol Ing., 919 61 Borová, SK

(11) 29010
(21) 2015-31786
(73) Bukovský Pavol Ing., 919 61 Borová, SK

(11) 31156
(21) 2017-33336
(73) Bukovský Pavol Ing., 919 61 Borová, SK

Zamítnuté a částečně zamítnuté přihlášky ochranných známek před zveřejněním

Kapitola obsahuje údaje o rozhodnutích o přihláškách ochranných známek, u kterých byly na základě provedeného věcného průzkumu shledány Úřadem důvody pro zamítnutí přihlášky ochranné známky podle ustanovení § 4 nebo 6 zákona č. 441/2003 Sb. Na základě toho Úřad vydal rozhodnutí o zamítnutí přihlášky podle ustanovení § 22 zákona č. 441/2003 Sb., a to pro celý seznam výrobků a služeb nebo pro jeho část. Údaje o výsledku rozhodnutí (zamítnutí přihlášky, částečně zamítnutí přihlášky) jsou uvedeny jako datum právní moci rozhodnutí/výsledek rozhodnutí.

(210) **O-541673**
(540)

Česká Miss

13.08.2019/NABYTÍ P.M. - ZAMÍTNUTÍ PŘIHLÁŠKY

(210) **O-545942**
(540)

to je veggio

20.08.2019/NABYTÍ P.M. - ZAMÍTNUTÍ PŘIHLÁŠKY

(210) **O-545943**
(540)

that's veggio

20.08.2019/NABYTÍ P.M. - ZAMÍTNUTÍ PŘIHLÁŠKY

(210) **O-546189**
(540)

Česká univerzitní liga

25.08.2019/NABYTÍ P.M. - ZAMÍTNUTÍ PŘIHLÁŠKY

(210) **O-546950**
(540)

True Low Power

23.08.2019/NABYTÍ P.M. - ZAMÍTNUTÍ PŘIHLÁŠKY

(210) **O-547794**
(540)

 **Fuzeplus**

23.08.2019/NABYTÍ P.M. - ZAMÍTNUTÍ PŘIHLÁŠKY

(210) **O-548105**
(540)

ALARMOVÉ SYSTÉMY CZ

23.08.2019/NABYTÍ P.M. - ZAMÍTNUTÍ PŘIHLÁŠKY

(210) **O-548861**
(540)

EKOSOFT

20.08.2019/NABYTÍ P.M. - ZAMÍTNUTÍ PŘIHLÁŠKY

(210) **O-549327**
(540)

PROFIKASA
POKLADNA PRO MALOOBCHOD A SLUŽBY

23.08.2019/NABYTÍ P.M. - ZAMÍTNUTÍ PŘIHLÁŠKY

(210) **O-549328**
(540)

PROFIKASA
POKLADNA PRO PRODEJNY POTRAVIN

23.08.2019/NABYTÍ P.M. - ZAMÍTNUTÍ PŘIHLÁŠKY

(210) **O-549329**
(540)

PROFIKASA
POKLADNA PRO PRODEJNY POTRAVIN

23.08.2019/NABYTÍ P.M. - ZAMÍTNUTÍ PŘIHLÁŠKY

(210) **O-549330**
(540)

PROFIKASA
POKLADNA PRO MALOOBCHOD A SLUŽBY

23.08.2019/NABYTÍ P.M. - ZAMÍTNUTÍ PŘIHLÁŠKY

(210) **O-551317**
(540)

Make IT online!

23.08.2019/NABYTÍ P.M. - ZAMÍTNUTÍ PŘIHLÁŠKY

(210) **O-554133**
(540)

NEPLAST

16.08.2019/NABYTÍ P.M. - ZAMÍTNUTÍ PŘIHLÁŠKY

(210) **O-554481**
(540)

Pivovar Palmovka

13.08.2019/NABYTÍ P.M. - ZAMÍTNUTÍ PŘIHLÁŠKY

Zveřejněné přihlášky ochranných známek

(210) **O-552826**

(220) 07.01.2019

(320) 07.01.2019

(511) 19, 35, 37, 39, 42

(540)

AGROCRETE

(510) (19) nekovové stavební a konstrukční materiály a prvky, nekovové konstrukce a přenosné stavební prvky, beton, tekutý beton, hotový beton, žáruvzdorný beton, polymerový beton, syntetický beton, stavební materiály nekovové, neohebné trubky nekovové pro stavebnictví, asfalt, směla, přenosné konstrukce nekovové, nekovové pomníky, stavební materiál včetně betonu, betonových směsí, betonových prefabrikátů, samonivelačních litých směsí a potěrů jak na bázi cementu, tak i síranu vápenatého; (35) obchodní služby s výše uvedenými výrobky ve tř. 19, informace pro spotřebitele, propagační činnost, reklama, pomoc při řízení obchodní činnosti, obchodní administrativa, kancelářské práce, zprostředkovatelská činnost v oblasti obchodu s výrobky ve třídě 19, poskytování pomoci při provozu obchodu, podnikové a ekonomické poradenství a obchodní management; (37) čerpání betonu, betonování, pokrývání betonu, předpínání betonu, stavebnictví, opravy a instalační služby ve stavebnictví, pronájem zařízení spojených s technologií betonu, maltových směsí a pokládky samonivelačních podlahových směsí a potěrů, poradenská a konzultační činnost ve stavebnictví, pokládka výše uvedených výrobků ve třídě 19, poradenská a zprostředkovatelská činnost ve stavebnictví; (39) doprava a přeprava, doprava, balení a skladování zboží, organizování cest, přeprava, doprava, čerpání stavebních materiálů uvedených ve třídě 19 s následnou dopravou, skladováním výše uvedených výrobků ve třídě 19; (42) vědecké a technologické služby a související výzkum a projektování, analytické a výzkumné služby v průmyslu, navrhování a vývoj počítačového hardwaru a softwaru.

(730) **Českomoravský beton, a.s.**, 660, Beroun, Beroun-Město, 26601, CZ

(210) **O-553066**

(220) 20.05.2019

(320) 20.05.2019

(511) 30

(540)

BONA AROMA

(510) (30) káva.

(730) **TRAVEL FREE, s.r.o.**, Václavské náměstí 815/53, Praha 1, Nové Město, 11000, CZ

(210) **O-553118**

(220) 21.01.2019

(320) 21.01.2019

(511) 16, 35, 41, 44

(540)

Terapeut Psycho-Energetické Transformace

(510) (16) tištěné školící materiály, školící materiály s výjimkou přístrojů, prospekty, brožury, školící a vzdělávací publikace; (35) pomoc při řízení obchodní činnosti, obchodní nebo podnikatelské informace, obchodní nebo podnikatelský průzkum, marketingové studie, obchodní nebo podnikatelské poradenství, organizování výstav (komerčních nebo reklamních), předvádění zboží, reklama, propagace, prezentace výrobků v komunikačních médiích pro účely maloobchodu, inzerce, reklama on-line v počítačové síti, on-line inzerce, rozšiřování reklamních materiálů zákazníkům (letáky, prospekty, tisky, vzorky), zaslání reklamních materiálů zákazníkům, vydávání, zveřejňování, oznámení, vyhlášení, publikování reklamních textů, venkovní reklama, překlad informací do počítačové databáze, systemizace informací do počítačových databází, zajišťování prezentací na server v rámci této třídy, provádění obchodních operací, zprostředkovatelská činnost v oblasti obchodu a služeb k obchodním účelům, prezentace uživatelů na stránkách world wide web v počítačové síti internet, správa dat, informační, poradenské a konzultační služby týkající se výše uvedeného; (41) pořádání a řízení školení a vzdělávání v oblasti psychologie, výchova, školení, organizování a provádění přednáškové činnosti, zejména v oblasti rozvoje duševních schopností osob, v oblasti harmonizace fyzických a duševních schopností osob, v oblasti duševní hygieny a objasňování paranormálních jevů; (44) psychologické služby pro veřejnost, testování a poradenství v oblasti

psychologie pomocí vlastní teorie, poradenství a konzultace v oblasti péče o zdraví, psychologické poradenství, individuální a skupinové psychologické služby.

(730) **Korotková Barbora Mgr.et. Bc.**, Bohumínská 788/61, Ostrava, Slezská Ostrava, 71000, CZ

(740) Ing. Pavel Nádvorník s.r.o., Klínová 620/1, Ostrava, Hulváky, 70900

(210) **O-553570**

(220) 07.02.2019

(320) 07.02.2019

(511) 41, 44

(540)

fyzijo

(510) (41) výuka aerial fitness, služby fitness klubu, provozování fitness center, instruktáž fitness tréninku, služby fitness center (zdravotní a fitness trénink), zdravotní a fitness trénink, poradenské služby ohledně cvičení (fitness), služby osobního trenéra (fitness trénink), vedení tréninkových fitness lekcí online, trenérské služby zaměřené na cvičení (fitness), poskytování prostor na cvičení a fitness, služby v oblasti sportu a fitness center, poskytování informací o fitness tréninku prostřednictvím online portálu, sportovní aktivity, služby sportovní výuky, provozování sportovních zařízení, produkce sportovních akcí, provozování sportovních táborů, pořádání sportovních kurzů, organizování sportovních činností a sportovních soutěží, pronájem sportovních zařízení, pronájem sportovních potřeb, školení sportovních rozhodčích, trénink sportovních hráčů, oznamování sportovních výsledků, organizování sportovních turnajů, rozhodování sportovních akcí (služby sportovního rozhodčího), služby sportovních areálů, služby sportovních klubů, služby sportovního sázení, organizování sportovních akcí, soutěží a sportovních turnajů, poskytování informací o sportu, sportovní a rekreační činnosti, sportovní a kulturní aktivity, vedení živých sportovních akcí, školení o sportovních aktivitách, vzdělávací služby v oblasti sportu, poskytování zařízení pro zimní sporty, rezervace prostor určených ke sportu, služby v oblasti trénování sportů, zábavní služby v oblasti sportu, instruktáž v oblasti zimních sportů, praktický výcvik jógy, školící a výuková činnost v oblasti jógy, organizování a provozování kurzů jógy; (44) sportovní masáže, hluboké masáže, masáže, masáže a terapeutické shiatsu masáže, elektroterapeutické služby v oblasti fyzioterapie, fyzikální terapie, služby v oblasti sauny, terapeutické služby, fyzioterapeutické služby, fyzioterapeutické poradenství, rehabilitace, poradenské služby týkající se zdraví, zdravotní péče v oblasti nápravných cvičení.

(730) **Fyzijo s.r.o.**, Výstavní 452, Velká Polom, 74764, CZ

(740) Mgr. Ing. Jakub Zubán, advokát, Mgr. Ing. Jakub Zubán, Francouzská 6167/5, Ostrava, Poruba, 70800

(210) **O-553960**

(220) 21.02.2019

(320) 21.02.2019

(511) 35, 36, 37, 39

(540)

HANSEATIC

(510) (35) obchodní propagace, obchodní marketingové služby, zajišťování obchodních transakcí a obchodních kontaktů, sjednávání a uzavírání obchodních transakcí pro třetí strany, obchodní průzkum, obchodní informace, informace a konzultace v oblasti zahraničního obchodu, profesionální obchodní poradenství, velkoobchodní objednávkové služby, obchodní řízení maloobchodních prodejen, správa obchodních věcí maloobchodních prodejen, podnikové řízení velkoobchodních a maloobchodních prodejen, správa maloobchodních podniků pro třetí osoby,

prezentace výrobků v komunikačních médiích pro účely maloobchodu, administrativní služby týkající se celního odbavení, zprostředkování obchodních transakcí; (36) sjednávání námořního pojištění, uzavírání námořního pojištění, finanční služby ve formě zprostředkování celního odbavení; (37) montáž skladovacích systémů, instalace skladovacích zařízení, výstavba a opravy skladů, úklid skladističných prostor; (39) automobilová doprava, železniční přeprava zboží, distribuce (přeprava) zboží letecky, distribuce (přeprava) zboží po moři, distribuce (přeprava) zboží po silnici, zasilání, doprava, přeprava, expedice, doprava zboží, doručování balíků, informace o skladování, logistika v dopravě, nakládka a vykládka, nákladní kamionová doprava, námořní doprava, pronájem skladů, provoz skladů, rezervace dopravy, skladování, uskladnění zboží, zprostředkování dopravy, zprostředkování námořní dopravy, přeprava, dopravní informace, informace o dopravě, doprava a doručování zboží, dodávka zboží, doručování zpráv, balení zboží, parkování automobilů, pronájem parkovacích míst pro vozidla, dopravní a doručovací služby letecké, silniční, železniční a námořní, distribuce (přeprava) maloobchodního zboží, přeprava kontejnerů, přeprava zásilek, nákladní přeprava, letecká přeprava, letecká nákladní přeprava, doprava a přeprava, námořní nákladní přeprava, přeprava zboží po železnici, námořní přeprava lodními kontejnery, nákladní přeprava pozemními vozidly, přeprava nákladních kontejnerů kamiony, přeprava nákladních kontejnerů lodí, přeprava nákladních kontejnerů po železnici, pronájem skladovacích kontejnerů, realizace spedice, zprostředkování přepravy nákladu, poradenské služby vztahující se ke sledování zboží během přepravy (dopravní informace), sledování zásilek a zjišťování jejich polohy (dopravní informace), počítačové informace o přepravě, nakládání a vykládání, zprostředkování přepravy zboží.

(730) **Turoň Pavol Ing.**, Hlavní 29, Užice, 27745, CZ

(210) **O-554186**

(220) 03.05.2019
(320) 03.05.2019
(511) 25, 35, 41
(540)



(510) (25) oděvy, obuv, pokrývky hlavy; (35) reklama, propagace, řízení obchodní činnosti, obchodní administrativa, kancelářské práce; (41) vzdělávání, školení, zábava, sportovní a kulturní činnosti.

(591) Barevná

(730) **Rocklands Wall s.r.o.**, Výstavní 2968/108, Ostrava, Vítkovice, 70300, CZ

(210) **O-554623**

(220) 19.03.2019
(320) 19.03.2019
(511) 5, 10, 35, 39, 41, 44
(540)



(510) (5) léčivé přípravky, léčivé byliny a čaje, farmaceutické potraviny, potraviny určené pro dietetickou výživu, doplňky stravy s léčebnými účinky, vitamínové přípravky, dietní potraviny pro léčebné účely, výživové vlákniny s léčebnými účinky, potravinové doplňky léčebné i neléčebné, bílkovinné a proteinové přípravky (doplňky výživy), výživové přípravky pro doplnění stravy včetně fitness přípravků s léčebnými účinky, léčebná kosmetika; (10) chirurgické, lékařské, stomatologické a veterinární přístroje a nástroje, umělé končetiny, oční a zubní protézy, ortopedické potřeby,

materiály na sešívání ran, terapeutické a pomocné přístroje uzpůsobené pro osoby se zdravotním postižením, masážní přístroje, lékařské přístroje, zařízení a výrobky pro péči o kojence, přístroje, zařízení a výrobky pro sexuální aktivity; (35) reklamní, inzertní a propagační činnost, zejména ohledně zdraví, zdravého životního stylu, dodavatelské služby pro třetí osoby (nákup výrobků a služeb pro jiné podniky), rozšiřování reklamních materiálů (letáky, prospekty, knihy) včetně šíření reklamy prostřednictvím počítačových sítí a internetu, vydávání reklamních, propagačních a inzertních testů, marketing, maloobchod, velkoobchod a internetový obchod s výživovými doplňky; (39) doprava, balení, skladování a doručování zboží, doručovací služby; (41) výchova a vzdělávání v oblasti zdraví, zdravé výživy a zdravého životního stylu; (44) lékařské služby, veterinární služby, péče o hygienu a krásu osob a zvířat, zemědělské, zahradnické a lesnické služby.

(730) **ZdravíDomů s.r.o.**, Podle trati 624/7, Praha 10, Malešice, 10800, CZ

(740) Advokátní kancelář JUDr. Markéta Vaňková, JUDr. Markéta Vaňková Ph.D., Lojovická 20, Praha 4, 14200

(210) **O-554877**

(220) 28.03.2019
(320) 28.03.2019
(511) 35, 36, 37, 39, 41, 43, 44
(540)

Rustonka Park

(510) (35) provozování obchodních podniků (pro třetí osoby), služby kancelářské administrativy (pro třetí osoby), pronájem reklamních a informačních ploch, pomoc při řízení obchodní činnosti, obchodní administrativa, kancelářské práce, tvorba reklamy, poskytování propagačních informací, reklamní, inzertní a propagační činnost prostřednictvím jakéhokoliv média, rozšiřování a poskytování reklamních a inzertních materiálů, a to periodických a neperiodických tiskovin, novin, časopisů, prospektů, letáků a katalogů, vše uvedené za účelem reklamy a propagace, reklama on-line v počítačové síti, průzkumy trhu, inzerce, marketing, obchodní rešerše, vkládání a kompilace informací do počítačových databází, systemizace informací do počítačové databáze, vytváření, zpracovávání a třídění dat v rámci databázi; (36) služby realitní kanceláře, správa, údržba a úklid nemovitostí, nájem a pronájem nemovitostí, zprostředkování nájmu nemovitostí, nákup, prodej a výměna nemovitostí, odhady a oceňování nemovitostí, úvěrové a hypoteční konzultace, poskytování a zprostředkování úvěrů a hypotečních výpůjček, konzultační a poradenská činnost spojená se službami realitní kanceláře, finanční služby v oblasti obchodu s realitami, poskytování informací o nemovitostech prostřednictvím sítě internet (sdílení fotografií, videí a filmů); (37) výstavba a přestavba budov v občanské a investiční výstavbě včetně rodinných domů dřevěných i zděných, činžovních domů, služby pokrývání podlah, údržba a opravy staveb, stavební úpravy v rámci dokončování staveb, výstavba hřišť, zejména dětských hřišť, výstavba parků (stavební služby), developerská činnost ve stavebnictví; (39) pronájem garážových, parkovacích a skladovacích prostor, včetně poskytování základních služeb s tím souvisejících spadajících do této třídy; (41) pořádání a provozování společenských, kulturních, zábavních i sportovních akcí; (43) hotelové služby, ubytovací služby, hostinská a restaurační činnost, provozování restaurací a kaváren; (44) služby zahradní architektury.

(730) **Rustonka Park s.r.o.**, Pobřežní 620/3, Praha, 18600, CZ

(740) JUDr. Martina Kirin, advokátka, Pobřežní 620/3, Praha 8, Karlín, 18600

(210) **O-554878**

(220) 28.03.2019
(320) 28.03.2019
(511) 35, 36, 37, 39, 41, 43, 44
(540)

Rustonka Court

(510) (35) provozování obchodních podniků (pro třetí osoby), služby kancelářské administrativy (pro třetí osoby), pronájem reklamních a informačních ploch, pomoc při řízení obchodní činnosti, obchodní administrativa, kancelářské práce, tvorba reklamy, poskytování propagačních informací, reklamní, inzertní a propagační činnost prostřednictvím jakéhokoliv média, rozšiřování a poskytování reklamních a inzertních materiálů, a to periodických a neperiodických tiskovin, novin, časopisů, prospektů, letáků a katalogů, vše uvedené za účelem reklamy a propagace, reklama on-line v počítačové síti, průzkumy trhu, inzerce, marketing, obchodní rešerše, vkládání a kompilace informací do počítačových databází, systemizace informací do počítačové databáze, vytváření, zpracovávání a třídění dat v rámci databázi; (36) služby realitní kanceláře, správa, údržba a úklid

nemovitostí, nájem a pronájem nemovitostí, zprostředkování nájmu nemovitostí, nákup, prodej a výměna nemovitostí, odhady a oceňování nemovitostí, úvěrové a hypoteční konzultace, poskytování a zprostředkování úvěrů a hypotečních výpůjček, konzultační a poradenská činnost spojená se službami realitní kanceláře, finanční služby v oblasti obchodu s realitami, poskytování informací o nemovitostech prostřednictvím sítě internet (sdílení fotografií, videí a filmů); (37) výstavba a přestavba budov v občanské a investiční výstavbě včetně rodinných domů dřevěných i zděných, činžovních domů, služby pokrývání podlah, údržba a opravy staveb, stavební úpravy v rámci dokončování staveb, výstavba hřišť, zejména dětských hřišť, výstavba parků (stavební služby), developerská činnost ve stavebnictví; (39) pronájem garážových, parkovacích a skladovacích prostor, včetně poskytování základních služeb s tím souvisejících spadajících do této třídy; (41) pořádání a provozování společenských, kulturních, zábavních i sportovních akcí; (43) hotelové služby, ubytovací služby, hostinská a restaurační činnost, provozování restaurací a kaváren; (44) služby zahradní architektury.

(730) **Rustonka Court s.r.o.**, Pobřežní 620/3, Praha 8, 18600, CZ

(740) JUDr. Martina Kirin, advokátka, Pobřežní 620/3, Praha 8, Karlín, 18600

(210) **O-554969**

(220) 02.04.2019

(320) 02.04.2019

(511) 1, 2, 3

(540)

OiSo

(510) (1) čisticí prostředky pro výrobu a průmysl, biologicky odbouratelné saponáty pro použití ve výrobních procesech, celulóza používaná při výrobě saponátů, chemické látky používané při výrobě vonných saponátů, chlornan sodný, činidla na uvolňování z florem na bázi vody a rozpouštědla, čisticí přípravky k použití při výrobě vlasových šamponů, čisticí přípravky pro automatické čisticí systémy jako součást výrobních operací, čisticí přísady do pohonných hmot, čisticí přísady k použití s motorovým olejem, čisticí prostředky k použití při výrobním procesu, čisticí prostředky k použití v průmyslových a výrobních procesech, čisticí prostředky k použití při úklidu (součást výrobních operací), čisticí prostředky k průmyslovému použití, čisticí prostředky k průmyslovým účelům jako součást výrobních operací, čisticí prostředky pro použití ve výrobních procesech, chemické látky, chemické materiály a chemické přípravky a přírodní chemické prvky, směsi na hašení a protipožární směsi, chemické směsi a materiály pro vědecké použití, chemické směsi a materiály pro použití při výrobě kosmetiky, chemické směsi pro stavebnictví, chemické směsi na zpracování vody, chemické a organické sloučeniny a látky pro zpracování kůže a textilu, soli pro průmyslové účely, umělé a syntetické pryskyřice v surovém stavu, škrob pro výrobu a průmysl, tmely, plniva a lepidla pro průmysl, plniva pro karoserie vozidel a na opravu pneumatik, chemické a organické sloučeniny pro použití při výrobě potravin a nápojů, povlaky na bázi nenasyčených pryskyřic, tekuté povlaky (chemické výrobky), čisticí chemikálie; (2) barviva, pigmenty a tiskárenské barvy, potravinářská a nápojová barviva, ředidla a zahušťovače pro nátěry, barvy a tiskárenské barvy, nátěry, kovy ve formě fólie a prášku pro použití při malbě, dekoraci, tisku a v umění, barvy, laky a fermeže, ochranné nátěry, přírodní pryskyřice v surovém stavu, ochranné nátěrové materiály v podobě barvy; (3) kosmetické přípravky, parfumerie, přípravky pro osobní hygienu, přípravky pro ústní hygienu, parfumerie a vonné přípravky, přípravky pro osobní hygienu a kosmetické přípravky, líčidla, mýdla a gely, přípravky do koupele, deodoranty a antiperspiranty, přípravky pro péči o pleť, oči a nehty, přípravky pro péči o vlasy, přípravky na odstraňování ochlupení a holicí přípravky, kosmetické přípravky pro péči o zvířata, vonné oleje a aromatické výtahy, čisticí prostředky a vonné přípravky, vonné přípravky pro domácnost, čisticí prostředky pro vozidla, prací prostředky, přípravky na čištění a leštění kůže a obuvi, abrazivní přípravky, abrazivní přípravky pro údržbu vozidel, brousící přípravky, brusiva, brusné fólie, brusné granule, brusné houbičky, brusné materiály pro průmysl, brusné papíry, brusné pasty, brusné pásy, brusné plátno, brusné plátno leštící, brusné pláty, brusné přípravky, brusné přípravky na leštění, brusné přípravky pro polovodiče, brusné role, brusný papír, brusný písek, brusný smirkový papír, čisticí prostředky v prášku, diamantin, granulovaný korund, hotové leštící vosky, karbid křemíku (brusivo), karbidy kovů (brusiva), korund (brusivo), leštěnka na nábytek, leštěnky na kov, leštící kameny, leštící papír, leštící prášky, leštící přípravky na ošetřování dřeva, leštící přípravky na podlahy, leštidlo ve spreji, odstraňovače lepidla, odstraňovače podlahových nátěrů, ohebné brusné materiály, přípravky na ostření, oxid hlinitý (abrazivum), papír brusný, pískovací rukavice, pískový papír, podložky z brusného papíru k ostření kreslicích tužek, přípravky na odstranění rezu, přípravky na

odstraňování vodního kamene k použití v domácnosti, přípravky pro odstraňování vodního kamene pro domácnost, přípravky pro odstraňování rzi, přírodní leštící přípravky na podlahy, silikonový karbid (brusivo), skelné plátno, krejčovský vosk a ševcovská smůla, čističe nábytku, čalounění a skla, přípravky na čištění vozidel.

(730) **Pjajko Roman, K.** Vystrčila 385, Slavičín, 76321, CZ

(210) **O-555252**

(220) 11.04.2019

(320) 11.04.2019

(511) 1, 2, 3, 4, 5, 9, 11, 16, 18, 30, 31, 35, 37, 39, 40, 41, 42, 43, 44

(540)

 **FeelEco**

(510) (1) chemické výrobky určené pro průmysl, vědu, zemědělství, zahradnictví a lesnictví, hnojiva pro zemědělství a zahrádkářství, hnojiva pro půdu, chemické výrobky určené ke konzervování potravin, chemické výrobky určené pro zvýšení obsahu vody, emulzifikaci, konzervaci, nakládání, nástřik, zlepšení vzhledu a zachování optimální barvy masných výrobků, chemické a organické sloučeniny pro použití při výrobě potravin a nápojů, chemické výrobky určené pro zvýšení obsahu vody, zabránění ztrát vody, zlepšení textury, stabilizaci pH, zabránění oxidačním procesům, vylepšení vzhledu a zachování přirozené barvy ryb a mořských plodů, tavící soli pro potravinářský průmysl, soli konzervační pro potravinářský průmysl, fosfátové směsi pro sýrařský a mlékárenský průmysl, fosfor, sodné fosfáty (fosforečnany), chemické výrobky určené pro bělicí přípravky organické, chemické přípravky pro čištění vody a tekutin, detergenty průmyslové, organické sulfonátové detergenty rozpustné v oleji, látky proti tvoření vodního kamene, chemické antikorozní přípravky, žáruvzdorné přípravky, chemická pojiva pro použití při výrobě žáruvzdorných materiálů, průmyslové plyny, testovací plyny, laboratorní plyny, lepidla, zemina pro pěstování, prostředky k pěstování, rašelina na pěstování semen, zahradnické prostředky k pěstování, látky pro bezpůdní pěstování (zemědělství), expandovaný jíł pro hydroponické pěstování rostlin, minerální výrobky používané při pěstování rostlin, expandovaná zemina pro hydroponické pěstování rostlin (substrát), zárodněné základy z minerální vlny na pěstování rostlin, zárodněné přípravky z minerální vlny k pěstování rostlin, prostředky k pěstování vyrobené z prachu kokosových vláken; (2) antikoroziční přípravky, antikoroziční přípravky (ochranné-), prostředky proti zmatnění, zasllosti, oxidaci kovů, ochranné přípravky na kovy, nátěry proti usazeninám; (3) prací prostředky, přípravky pro bělení prádla, avivážní prostředky na prádlo, přípravky pro namáčení prádla, škrob na prádlo, šmolka na prádlo, změkčovače tkanin (pro praní), zjasňovače barev chemické pro použití v domácnosti (prádlo), detergenty (čisticí prostředky) s výjimkou pro použití při průmyslových procesech a lékařství, přípravky pro čištění, leštění, odmašťování a broušení, přípravky pro mytí, čištění, leštění a cidění nádobí a přístrojů, přípravky pro chemické čištění, odstraňovače skvrn, prostředky na odstraňování rzi, antistatické přípravky pro použití v domácnosti, mýdla, kosmetické přípravky, kosmetika, parfumerie, vonné oleje, šampony, vlasové vody, zubní pasty, ústní vody, deodoranty pro lidskou potřebu nebo pro zvířata, hygienické přípravky (toaletní přípravky), krémy, leštidla a vosky na obuv, přípravky pro odbarvování, přípravky na odstraňování laků; (4) elektřina, propan (plyn), ropný plyn, zemní plyn, zkapalněný plyn, plyn generátorový, palivový plyn, skládkový plyn, směsi plynů, svařovací plyny, průmyslové oleje a tuky, mazadla, výrobky pro pohlcování, zavlažování a vázání prachu, paliva včetně benzínu pro motory a osvětlovací látky, svíčky a knoty; (5) výrobky pro hubení škodlivých zvířat, fungicidy, herbicidy, dezinfekční přípravky, hygienické výrobky pro lékařské účely, potravní doplňky pro lidskou potřebu a pro zvířata, potraviny pro batolata, vše vyráběné a pěstované v souladu s předpisy o ekologickém zemědělství; (9) přístroje a nástroje vědecké, přístroje pro vědecké laboratorní výzkumy, přístroje, nástroje a zařízení pro vedení, přepínání, přeměnu, akumulaci, regulaci, měření nebo řízení elektrického proudu, přístroje pro čištění a / nebo filtraci vzduchu, přístroje pro rozbor vzduchu, přístroje pro záznam, převod, reprodukci zvuku a/nebo obrazu, nosiče dat magnetické, optické, záznamové disky a jiné nosiče dat, zařízení na zpracování dat, počítače, počítačový software, počítačový hardware, speciální oděvy pro laboraře; (11) regulátory plynu, čističe plynů; (16) tiskoviny, noviny, časopisy, etikety, výrobky z kartónu a

lepenky, formuláře, brožury, katalogy, manuály, referenční, uživatelské a jiné příručky, návody k použití, plastové obaly, kartónové obaly, obaly na potraviny; (18) nákupní tašky, textilní nákupní tašky; (30) prášky do pečiva, kypřící prášky do pečiva, pojiva do uzenin, přísady do zmrzlin (pojiva), soda na pečení a kuchyňské potřeby, škrob, vše vyráběné a pěstované v souladu s předpisy o ekologickém zemědělství; (31) zemědělské a vodní plodiny, zahradnické a lesní produkty, vše vyráběné a pěstované v souladu s předpisy o ekologickém zemědělství; (35) pomoc při řízení obchodní činnosti, obchodní administrativa, kancelářské práce, obchodní management a podnikové poradenství, pomoc při řízení a řízení obchodních a průmyslových podniků, dodavatelské služby pro třetí osoby (nákup výrobků a služeb pro jiné podniky), analýzy nákladů, posuzování efektivnosti provozu a racionalizace práce, služby v oblasti obchodního managementu vztahující se k rozvoji podniků, poradenství pro obchodní management v oboru rozvoje řízení a vedení, obchodní řízení vztahující se k rozvoji podniků, maloobchodní a velkoobchodní služby v oblasti výrobků ve třídách 1, 2, 3, 4, 5, 9, 11, 16, 18, 30 a 31a on-line maloobchodní a velkoobchodní služby v oblasti výrobků ve třídách 1, 2, 3, 4, 5, 9, 11, 16, 18, 30 a 31, zprostředkovatelská činnost v obchodu s výrobky uvedenými ve třídách 1, 2, 3, 4, 5, 9, 11, 16, 18, 30 a 31, pořádání veletrhů pro obchodní a reklamní účely, organizování komerčních nebo reklamních výstav, automatizované zpracování dat, systematizace informací do počítačových databází, obchodní nebo podnikatelský průzkum, průzkum trhu a analýza trhu, prognózy (hospodářské nebo ekonomické), oceňování obchodních podniků, informace (obchodní nebo podnikatelské), komerční informační kanceláře, kanceláře dovozní a vývozní, a účetnictví, vedení účetních knih a revize účtů (audity), daňové poradenství, provádění auditů pomocí počítače, obchodní audity, automatizované audity, data (vyhledávání -) v počítačových souborech pro třetí osoby, personální poradenství, nábor pracovníků, komerční informace a rady pro spotřebitele, reklama, propagace, inzertní služby, marketingové služby, informační, konzultační a poradenské služby ve vztahu k výše uvedeným službám; (37) antikoroziní úprava, budovy (demolice) a příprava stavení, dozor nad stavbami, stavební informace, izolování staveb, čištění, praní, chemické čištění, žehlení a oprava šatstva, instalování a opravy elektrických spotřebičů, čištění a opravy kotlů; (39) doprava, spedice, skladování, balení a skladování zboží, činnost konsignačních skladů, informace o dopravě, rozvod elektřiny, rozvod energií, rozvod elektřiny, rozvod vody, pronájem garáží a skladů, pronájem automobilů, informace o dopravě, informace o skladování, kurýrní služby, organizování exkurzí, organizování cest, organizování zájezdů a výletů; (40) výroba energie, zpracování plynu, spalování plynu, filtrace plynů, informace o zpracování materiálů, zpracování ropy, zpracování textilu, bělení látek, úprava oděvů a textilu, úprava látek (vodovzdorná), úprava textilií (nemačková úprava), třídění, likvidace a recyklace odpadů a recyklovatelného materiálu, spalování odpadů, čištění povrchů, čištění vzduchu, úprava a zpracování kovů, konzervování nápojů a potravin; (41) výchova, vzdělávání, školení, vyučování, výcvik, školství, sportovní, kulturní a společenské aktivity, zábava, dětské jesle a školky, klubové služby (výchově-zábavné), kurzy osobního rozvoje, výuka rozvoje osobnosti, vzdělávací služby v oblasti duchovního rozvoje, pořádání školicích kurzů zaměřených na osobní rozvoj, vedení workshopů a seminářů v oblasti rozvoje osobnosti, vzdělávací služby v oblasti rozvoje dětských intelektuálních schopností, vzdělávací služby v oblasti rozvoje dětských mentálních schopností, knihovny, organizace a vedené konferencí, kongresů, symposií, vzdělávacích výstav, vydavatelská a nakladatelská činnost, elektronické publikování (DTP), poskytování online elektronických publikací (bez možnosti stažení); (42) vědecké a technologické služby a související výzkum a projektování, analytické a výzkumné služby v průmyslu, expertízy, inženýrské práce (expertízy), chemické analýzy a chemický výzkum, služby v oblasti chemie, fyzikální výzkum, výzkum plynu, biologický výzkum, výzkum vztahující se k pěstování rostlin, výzkum vztahující se k pěstování plodin, bakteriologický výzkum, technický průzkum, technické zkoušky a analýzy, výzkum v oblasti ochrany životního prostředí, energetické audity, inženýrská činnost ve stavebnictví, poradenství a technické služby v ekologii, architektonické poradenství, výzkum v oblasti kosmetiky, zkoušky materiálů, konzultace v oblasti úspor energie, předpovědi počasí, meteorologické služby, navrhování a vývoj počítačového hardware a software, konzultace v oblasti počítačového hardware a software, obnova počítačových dat (regenerace), počítačové programování, instalace, aktualizace, kopírování a údržba počítačových programů, převod (konverze) dat a počítačových programů (ne fyzický), přenos dat nebo dokumentů z fyzických nosičů na elektronické nosiče, počítačové systémové analýzy, pronájem počítačů, tvorba a správa webových stránek pro třetí osoby, webhosting, služby informačních brokerů a jiných profesionálních poskytovatelů informací zejména v oblasti

průzkumu trhu a produktový výzkum pro třetí osoby, informační, konzultační a poradenské služby týkající se výše uvedených služeb; (43) služby zajišťující dočasné ubytování, služby zajišťující stravování a nápoje, zásobování, cateringové služby, jídelny a závodní jídelny, dětské jesle, domovy důchodců, tábory prázdninové (ubytovací služby-), pronájem přenosných staveb, pronájem jednacích místností, zvířata (opatrování v penzionech); (44) zemědělské služby, služby akvakultury, zahradnické a lesnické služby, pěstování rostlin, pěstování plodin, služby hydroponického pěstování, pěstování rostlin ve sklenicích, zemědělské služby (pěstování plodin), poradenství týkající se pěstování rostlin.

(730) **Fosfa a.s.**, Hraniční 268/120, Břeclav, Poštorná, 69141, CZ

(740) Advokátní kancelář Jindra & Partners, JUDr. Tomáš Jindra, advokát, Rybná 678/9, Praha 1, Staré Město, 11000

(210) **O-555395**

(220) 17.04.2019

(320) 17.04.2019

(511) 5, 29, 35

(540)



(510) (5) výživové doplňky, proteinové potravinové doplňky, výrobky lékárnické, veterinářské a hygienické, nápoje, potraviny a potravinové doplňky určené pro zvláštní výživu s léčebnými účinky nebo preventivními léčebnými účinky, diabetické přípravky pro léčebné účely, potravinové doplňky pro zvláštní výživu v rámci této třídy, potravinové doplňky pro zlepšení fyzické, psychické a zdravotní kondice v rámci této třídy, kapsle pro farmaceutické účely, dietní a nutriční přípravky a léčiva; (29) sušené rybí maso, sušené ryby, sušené maso, sušené masové kostky, sušené masové pláty, sušená zelenina, jedlé oleje a tuky masové výtažky, mražené maso, maso, vepřové maso, krůtí maso, hovězí maso, telecí maso, uzené maso, konzervované maso či jinak potravinářsky upravené, solené maso, zpracované maso, balené maso, klobásy, salámy, uzeniny všeho druhu, masové pochoutky, masové svačinky a masové výtažky, zejména sušené pásky a tyčinky z hovězího masa, vepřového masa, rybiho masa, drůbežího masa a zvěřiny, ryby, drůbež, zvěřina; (35) propagační činnost, reklama, pomoc při řízení obchodní činnosti, obchodní administrativa, kancelářské práce, marketing, velkoobchodní a maloobchodní prodej sušeného masa, internetový obchod, obchod provozovaný mimo řádné provozovny, zprostředkování obchodu - a to vše pro tyto výrobky: sušené maso a výživové doplňky, předvádění výrobků, reklamní a prodejní akce s výrobky uvedenými ve třídě 5 a 29, elektronické on-line maloobchodní a velkoobchodní služby s výrobky výše uvedenými ve třídě 5 a 29, pořádání reklamních a obchodních výstav a předváděcích akcí zboží a služeb, včetně distribuce zboží k reklamním účelům, zaslání katalogů, objednávky zboží (administrativní zpracování), dovozní a vývozní kancelář, obchodní nebo podnikatelské poradenství, reklama, administrativní práce, zprostředkovatelská činnost v oblasti obchodu a obchodních služeb s výrobky výše uvedenými ve třídě 5 a 29, činnost ekonomických poradců, maloobchodní, velkoobchodní a elektronický prodej potravin, a to masa, masových pochoutek a sušeného masa, zprostředkování v oblasti nákupu a prodeje potravin a potravinářských surovin, poskytování obchodních informací, průzkumy trhu, organizování a pořádání prodejních a reklamních akcí, automatizované i ruční zpracování dat.

(591) Barevná

(730) **Vrábelová Anna**, Lipová 124, Topolčianky, 95193, SK

(740) Mgr. Miroslav Dongres, Dolní náměstí 679/5, Jablonec nad Nisou, 46601

(210) **O-555560**
(220) 25.04.2019
(320) 25.04.2019
(511) 35, 38, 41
(540)

sp5ort

(510) (35) reklamní, marketingové a propagační služby, obchodní analýzy, průzkum trhu a obchodní informační služby, pomoc v obchodní a podnikatelské činnosti, management a administrativní služby, poskytování prostor, času a médií pro reklamu, pronájem reklamního prostoru, času a materiálů, služby předvádění výrobků a vystavování zboží k reklamním a obchodním účelům, rozšiřování reklamních marketingových a propagačních materiálů, konzultační a poradenské služby a pomoc v oblasti reklamní, marketingové a propagační činnosti, služby obchodních výstav a veletrhů, služby vztahů s veřejností (public relations), poskytování věrnostních, pobídkových a bonusových programů ke komerčním, reklamním nebo propagačním účelům, předplatné na televizní kanál, administrativní zpracování dat, sběr a systemizace dat z obchodní a podnikatelské činnosti, maloobchodní prodej sportovního vybavení, maloobchodní prodej sportovních předmětů, propagace sportovních soutěží a akcí; (38) telekomunikační služby, poskytování a pronájem telekomunikačních zařízení a vybavení, služby rozhlasového a televizního vysílání, počítačová komunikace a přístup k internetu, poskytování přístupu k obsahu, webovým stránkám a portálům, bezdrátové vysílání, přenos a vysílání dat, satelitní vysílání, simultánní televizní vysílání prostřednictvím globálních komunikačních sítí, internetu a bezdrátových sítí, služby v oblasti placeného televizního vysílání, vysílání programů televizí, streaming akcí elektronických sportů, vysílání akcí elektronického sportu, služby v oblasti vzdělávání, zábavy a sportu, zvuková, obrazová a multimediální produkce a fotografie, služby v oblasti sportu a fitness, vzdělávací a školicí služby, organizování konferencí, výstav ke vzdělávacím a kulturním účelům, organizování soutěží, hazardní hry (služby), příprava a výroba televizních a rozhlasových programů, televizní produkce, televizní zábava, vydavatelská činnost a zpravodajství, poskytování informací o sportu, organizace sportovních akcí, produkce akcí elektronického sportu, sportovní a kulturní aktivity, zábava vztahující se ke sportu, poskytování zpráv vztahujících se ke sportu, poskytování sportovní zábavy prostřednictvím webových stránek, zábavní služby ve formě sportovních událostí, poradenské a konzultační služby v oblasti kultury, výchova, zábava a sportu.

(730) **SPORT 5 a.s.**, Těšnov 1059/1, Praha 1, Nové Město, 11000, CZ
(740) Dana Lukajová, patentový zástupce, Voršilská 130/10, Praha 1, Nové Město, 11000

(210) **O-555804**
(220) 07.05.2019
(320) 07.05.2019
(511) 9, 41, 42, 44
(540)



(510) (9) bezpečnostní, zabezpečovací, ochranná a signalizační zařízení, informační technologie a audiovizuální, multimediální a fotografické přístroje, magnety, magnetizéry a demagnetizéry, měřicí, detekční a monitorovací přístroje, indikátory a ovladače, nahraný obsah (počítačové programy, data a informace), navigační, řídicí, sledovací, zaměřovací a kartografická zařízení, optické přístroje, zvětšovače a korektory, potápěčská výstroj, přístroje, nástroje a kabely pro oblast elektřiny, vědecké a laboratorní přístroje na úpravu elektrickým proudem, vědecké výzkumné a laboratorní přístroje, přístroje pro vyučování a simulátory; (41) překladatelské a tlumočnické služby, vydavatelská činnost a zpravodajství, výchova, vzdělávání, zábava a sportovní činnost; (42) návrhářství,

počítačové služby, služby testování, služby ověřování a služby kontroly kvality, služby v oblasti informačních technologií, vědecké a technologické služby; (44) hygienická a kosmetická péče o člověka, hygienická péče o zvířata, péče o čistotu domácích zvířat, péče o vzhled zvířat, péče o zvířata, služby péče o zdraví zvířat, služby zdravotní péče, úprava (česání) zvířat, veterinární chirurgické služby, veterinární služby.

(591) Barevná
(730) **Fyzikální ústav AV ČR, v. v. i.**, Na Slovance 1999/2, Praha 8, Libeň, 18200, CZ

(210) **O-555937**
(220) 15.05.2019
(320) 15.05.2019
(511) 16, 41, 42, 43, 45
(540)

PriorityGO

(510) (16) učební a vyučovací pomůcky, učebnice, sešity, skripta, školní potřeby spadající do této třídy, periodické a neperiodické tiskoviny - odborná literatura, knihy, časopisy, brožury, plakáty, prospekty, letáky, publikace, fotografie; (41) školství, dálkové studium, výchova, vzdělávání, informace o výchově a vzdělávání, mateřská škola, základní škola, střední škola, vyšší odborná škola, vysoká škola, celoživotní vzdělávání, vyučování, tělesná výchova, vzdělávací informace, zkoušení, přezkoušení, školení, služby týkající se výchovy a vzdělávání, sportovní a kulturní aktivity, pořádání konferencí, seminářů, kurzů a školení, manažerské kurzy, ediční činnost, vydavatelská a nakladatelská činnost, zejména učebních textů, skript, učebnic a knih, publikace výsledků odborných pedagogických a vědeckých aktivit, poradenství pro vzdělávací a školicí činnost, pořádání výstav ke kulturním a výchovným účelům, vedení a provozování knihoven, provoz vzdělávacího zařízení, odborné konzultace vztahující se ke vzdělávání, konzultační, poradenská a informační činnost týkající se uvedených služeb, zahrnutých v této třídě; (42) vědecká, výzkumná, expertizní a znalecká činnost, vydávání odborných posudků; (43) bufety, jídelny a závodní jídelny; (45) hlídání dětí.

(730) **Kotlán Igor prof. JUDr. Ing., Ph.D.**, 17. listopadu 1110/34, Havířov, Podlesí, 73601, CZ

(210) **O-555978**
(220) 15.05.2019
(320) 15.05.2019
(511) 7, 30, 32
(540)

Ňákej dobrej

(510) (7) stroje na zpracování čaje; (30) čaje, sáčkové čaje, náhražky čaje, ovocné čaje, sáčkové čaje k přípravě neléčivého čaje, nápoje na bázi čaje, bylinkové čaje (neléčivé), neléčivé čaje obsahující citrón, neléčivé čaje s citrónovou příchutí, čaje s ovocnou příchutí (jiné než léčivé), balené čaje (k jiným než léčebným účelům); (32) nealkoholické nápoje s příchutí čaje, nealkoholické nápoje na bázi ovoce ochucené čajem.

(730) **Klásterka Jan**, Pod Krčským lesem 1377/16, Praha 4, Krč, 142 00, CZ

(210) **O-556000**
(220) 16.05.2019
(320) 16.05.2019
(511) 9, 16, 35
(540)

ASSET

(510) (9) čtečka bezkontaktních karet, elektronický přístroj se systémem kontroly přístupu; (16) tiskoviny, letáky, výstupy z počítače v papírové formě; (35) zprostředkování obchodní činnosti se čtečkami bezkontaktních karet, elektronickými přístroji se systémem kontroly přístupu a elektrickými zabezpečovacími zařízeními proti krádeži, reklama a propagace.

(730) **Trade FIDES, a.s.**, Dornych 129/57, Brno, 61700, CZ
(740) Kania, Sedláč, Smola, s.r.o., Mendlovo náměstí 907/1a, Brno, Staré Brno, 60300

(210) **O-556021**

(220) 17.05.2019

(320) 17.05.2019

(511) 34

(540)

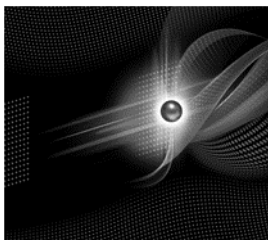

(510) (34) tabák, zpracovaný tabák, surový tabák, tabák ke kouření, dýmkový tabák, tabák k ručnímu balení, zvykací tabák, snus [zvykací tabák], cigarety, elektronické cigarety, doutníky, cigarillos (krátké doutníčky), šňupací tabák, kuřácké potřeby, cigaretový papír, cigaretové dutinky, zápalky.

(730) **JT International SA**, Rue Kazem-Radjavi 8, 1202 Geneva, CH

(740) Všeťečka Zelený Švorčík Kalenský a partneři, advokátní a patentová kancelář, JUDr. Otakar Švorčík, Hálkova 1406/2, Praha 2, Nové Město, 12000

(210) **O-556395**

(220) 05.06.2019

(320) 05.06.2019

(511) 9, 14, 16, 37

(540)



(510) (9) kontrolní pokladny, automatické časové spínače a řídicí přístroje jemné mechaniky všeho druhu, přístroje a nástroje vědecké, navigační, geodetické, elektrické, fotografické a kinematografické, optické přístroje a nástroje k vážení, měření, signalizování, pro účely kontrolní, záchranné a pro výuku, automatické přístroje uváděné v činnost vhozením mince nebo známky, stroje pro záznam, přenos a reprodukci zvuku nebo obrazu, zapisovací pokladny a počítačací stroje, hasicí přístroje, modelářské časovače, kuchyňské minutky; (14) budíky všeho druhu, ciferníky, časoměry, hodinářské kotvičky, náramkové hodinky všeho druhu, mechanické a elektrické hodiny všeho druhu, a to nástěnné, stolní, letecké palubní, autohodiny, ozdobné hodiny, hodiny kontrolní, hodiny sluneční, chronografy (hodinky), chronometry, chronoskopy, hodinářská kyvadla, hodinová pera, řetízky k hodinkám, schránky na hodiny, hodinové skříňky, hodinové stroje, krabičky na hodinky (prezentace), kryty na hodinky, dárkové krabičky na hodinky, ozdobné kazety na hodinky, řemínky na náramkové hodinky, pouzdra na šperky, pouzdra na hodiny a hodinky, drahé kovy a jejich slitiny a umělecká díla z drahých kovů, hodinky z drahých kovů, klenoty z drahých kovů, šperky z drahých kovů, pouzdra na hodinky z drahých kovů, pouzdra na hodinářské výrobky z drahých kovů, ozdoby na oděvy z drahých kovů, šperky, drahokamy (kabošony), drahé kameny; (16) alba, držáky na psací potřeby, ocelová pera, penály, pera (kancelářské potřeby), pera plnicí, papírenské zboží, a to papírové etikety, papírové tašky, umělohmotné tašky, těžítka, papírové ubrousky, psací potřeby, papírové reklamní a ozdobné předměty v jiné třídě neuvedené, rýsovací pera, psací podložky, podložky na stůl papírové, podložky pod pivní sklenice, pouzdra na doklady, pouzdra na pera, psací soupravy (sada psacích potřeb), billboardy (z papíru nebo lepenky), mapy, modely v rámci této třídy, samolepky, fotografie, pohlednice, kalendáře, dopisní papír, obálky, obalové materiály z papíru nebo umělých hmot, blahopřání, kancelářské potřeby (kromě nábytku), brožury, učební a školní potřeby a pomůcky, kružítko, štetce a tužky; (37) opravy hodin a hodinek, restaurování uměleckých děl, restaurování nábytku, sestavování součástí hodinářské výroby.

(730) **Nyugati PK a.s.**, Jaselská 202/19, Brno, Veveří, 60200, CZ

(210) **O-556441**

(220) 07.06.2019

(320) 07.06.2019

(511) 3, 9, 14, 16, 21, 25, 28, 32, 33, 34, 35, 39, 41, 43

(540)

JAN WERICH

(510) (3) neléčivé kosmetické a toaletní přípravky, přípravky pro osobní hygienu, neléčivé přípravky pro ústní hygienu, parfumerní výrobky, éterické oleje a soli, aromatické výtažky, mýdla a přípravky do koupele, kosmetické krémy, toaletní vody, pleťové vody, deodoranty, antiperspiranty proti pocení, líčidla všeho druhu, rtěnky, řasenky, vlasová kosmetika, šampóny a barvy na vlasy, laky na nehty a odlakovače, umělé nehty, dentální kosmetické výrobky, zubní pasty, depilační vosky, výrobky pro holení, opalovací kosmetika, kosmetická vata a ubrousky, bělicí přípravky a další prací prostředky, přípravky na čištění, leštění, drhnutí a broušení; (9) přístroje a nástroje vědecké, lodní, geodetické, fotografické, kinematografické, optické, přístroje a nástroje pro vážení, měření, kontrolu (dohled), záchranu a výuku, zařízení a přístroje pro vedení, přepínání, přeměnu, akumulaci, regulaci nebo řízení elektrického proudu, zařízení pro záznam, přenos, reprodukci zvuku nebo obrazu, kompaktní disky, nosiče záznamů nahrané i nenahrané, audio nebo audio vizuální díla, audiovizuální programy, video kazety nahrané i nenahrané, audio kazety nahrané i nenahrané, hudební díla, CD a DVD nosiče, programové vybavení pro počítače, software, elektronické databáze, databázové produkty, informace a záznamy v elektronické podobě, informace a záznamy na všech druzích elektronických nosičů, data, databáze, informační produkty v elektronických datových, informačních a telekomunikačních sítích všeho druhu a na elektronických nosičích dat všeho druhu, související software a hardware, elektronické sítě, multimediální aplikace, multimediální nebo elektronické informační katalogy, elektronické časopisy, elektronická periodika a knihy v elektronické podobě, počítačové hry v rámci této třídy, pohlednice ke stažením ilustrované se zvukovou i vizuální nahrávkou, hrací skříně uváděné v činnost vhozením mince, vzpomínkové a upomínkové elektronické nosiče, mikrofilmy (exponované), hologramy, holografický film, exponované kinofilmy, exponované filmové diapositivy, elektronicky zaznamenaná data, optické substráty pro záznamy, telefonní vyzváněcí tóny (ke stažení), stahovatelné vyzváněcí tóny pro mobilní telefony, rentgenové desky (vyvolané), jiné než pro lékařské účely, předprogramované disky, rentgenové filmy exponované, mechanismy pro zařízení uváděná do chodu vhozením mincí, registrační pokladny, kalkulačky, zařízení na zpracování dat, počítače, počítačové programy (software), hasicí přístroje; (14) vzácné kovy a jejich slitiny, šperky, drahokamy a polodrahokamy, hodinářské a chronometrické přístroje, pouzdra na šperky a pouzdra na hodiny a hodinky, přístroje na měření času, ozdoby vyrobené z drahých kovů či kamenů nebo jejich napodobenin nebo potažené drahými kovy nebo jejich napodobeninami, sochy a figurky vyrobené z drahých kovů či kamenů nebo jejich napodobenin nebo potažené drahými kovy nebo jejich napodobeninami, drobná bižuterie potažená drahými kovy, drobná bižuterie z bronzu, identifikační destičky ze vzácných kovů, identifikační náramky (klenoty), klíčenky (kroužky na klíče s přívěsky), přívěsky na klíče potažené vzácnými kovy, přívěsky na klíče ze vzácných kovů, kovové přívěsky na klíče, kroužky na klíče a přívěsky ke klíčům, kroužky na klíče ze vzácných kovů, kroužky na klíče ze vzácných kovů (ozdoby nebo přívěsky), mince, měděné žetony, nekovové přívěsky na klíče, ozdobné klíčenky z drahých kovů, ozdobné krabičky z drahého kovu, ozdobné předměty (drobná bižuterie nebo klenoty) pro osobní použití, pamětní mince, pamětní sochařské poháry vyrobené ze vzácných kovů, přívěsky ke klíčům z kůže, přívěsky na klíče (klíčenky) potažené drahými kovy, přívěsky na klíče z imitace kůže, zlaté mince, poháry pro vítěze z drahých kovů, pamětní plakety, upomínkové mince, umělecké předměty z glazovaného zlata, umělecké předměty z glazovaného stříbra, umělecké předměty vyrobené z drahokamů, umělecká díla z drahých kovů, trofeje z drahých kovů, trofeje vyrobené ze slitin drahých kovů, trofeje potažené slitinami drahých kovů, trofeje potažené drahými kovy, stříbrné umělecké předměty, schránky z drahých kovů, sběratelské mince, sady mincí pro sběratelské účely, přívěsky z polodrahých kovů, přívěsky z drahých kovů, přívěsky na klíče z obecných kovů; (16) papír a lepenka, tiskárenské výrobky, potřeby pro vazbu knih, papírnické zboží a kancelářské potřeby s výjimkou nábytku, lepidla pro kancelářské potřeby nebo pro domácnost, potřeby pro rýsování a kreslení, potřeby pro umělce, malířské štetce, plastové archy, fólie a sáčky pro balení a obaly, tiskařské typy a štočky, samolepky, obtisky, umělohmotné tašky, umělecké nebo ozdobné předměty z papíru nebo plastických hmot v rámci této třídy, plastické nebo papírové obaly v rámci

těto třídy, výrobky z papíru a to fotografie, tištěné instruktážní a výukové materiály, plakáty, pohlednice, gratulace, dopisní papíry, obálky, kalendáře, zejména nástěnné a stolní, poznámkové bloky, omalovánky, balicí papíry, školní sešity, papírové tašky, papírové kapesníky, obaly všeho druhu papírové, tiskoviny, časopisy, periodika, knihy, databázové produkty v papírové formě, tištěné informační produkty, data a databáze na všech druzích papírových nosičů, grafické listy, pytlíky a sáčky pro obalovou techniku, umělecké předměty a figuríny z papíru a lepenky, architektonické modely; (21) domácí a kuchyňské potřeby a nádoby, nádobí na vaření a nádoby na stolování, kromě nožů, vidliček a lžic, hřebeny a mycí houby, kartáče, ne však malířské štětce, materiály pro výrobu kartáčů, pomůcky pro čištění, sklo v surovém stavu nebo částečně zpracované, kromě stavebního skla, výrobky ze skla, porcelánu a kameniny pro domácnost, sochy, figurky, plakety, medaile a umělecké předměty vyrobené z porcelánu, terakoty a skla zahrnuté v této třídě, sklenice, nádoby na pití a barové příslušenství, ozdobné talíře, ozdobný porcelán, láhve, hrnky, keramické stolní nádobí, pouzdra na kosmetické potřeby, pouzdra na toaletní potřeby; (25) oděvy, obuv, pokrývky hlavy, spodní prádlo, punčochové zboží, trička, mikiny, trička a pokrývky hlavy; (28) hry, hračky a výrobky určené ke hraní, žertovné předměty, zařízení na videohry, cvičební a sportovní potřeby, vánoční ozdoby, ozdoby pro slavnostní příležitosti, losy; (32) piva, minerální a sycené vody a jiné nealkoholické nápoje, ovocné nápoje a ovocné šťávy, sirupy a jiné přípravky pro přípravu nápojů; (33) alkoholické nápoje (s výjimkou piva); (34) tabák, tabákové výrobky včetně náhražek, cigarety a doutníky, elektronické cigarety a ústní vaporizéry pro kuřáky, potřeby pro kuřáky, zápalky; (35) reklamní, inzertní a propagační činnost, poskytování komerčních a reklamních informací a jiných informačních produktů všeho druhu v rámci reklamy a obchodu, poskytování informačních produktů a multimediálních informací reklamního charakteru, merchandising, pomoc při provozu a řízení podniku, pomoc při provozování obchodu a obchodních činnostech, teleshopping, přepis, vypracování, shromažďování dokumentů, publikací a literárních děl, přenášení nebo systematizace písemných a audiovizuálních záznamů a sdělení, kompilace údajů, distribuce prospektů, vzorků a reklamních vzorků, reklama prostřednictvím rozhlasu, televize a internetu, prezentace publicistických, literárních, audio a audiovizuálních a muzických ukávek pro reklamní účely, řízení obchodní činnosti, obchodní administrativa, kancelářské práce; (39) doprava, organizování cest, pronájem dopravních vozidel, balení zboží před odesláním, skladování zboží, poskytování informací ohledně cesty nebo dopravy zboží, konzultace v oblasti organizování cest, archivace audiovizuálních, literárních a historických materiálů elektronických, tištěných, fotografických i kinematografických, distribuce zboží, distribuce (doručování) publicistických, literárních, audio a audiovizuálních a muzických produktů a děl; (41) vzdělávání, školení, zábava, sportovní a kulturní činnosti, umělecká produkce - hudební, filmová i divadelní, kulturní, společenská, zábavní a sportovní činnost, organizování a pořádání kulturních, společenských, zábavních nebo sportovních akcí, divadelní představení, živé hudební koncerty, živá představení pro zábavu, služby v oblasti produkce živých představení, fankluby, filmové projekce, organizování udílení cen, konzultační činnost v oblasti umění, kultury a zábavy, nakladatelská a vydavatelská činnost, elektronické publikování, agenturní činnost v oblasti umění, kultury, zábavy a sportu - činnost umělecké agentury, tvorba a nahrávání audiovizuálních/uměleckých děl, půjčování nahranych zvukových a zvukově obrazových záznamů/uměleckých děl, poskytování informací uměleckého, kulturního a zábavního charakteru, školící a vzdělávací služby, zejména v oblasti umění; (43) služby zajišťující stravování a nápoje, dočasné ubytování, provozování restauračních a hotelových služeb, ubytování v hotelích, ubytovnách a penzionech, prázdninové a turistické ubytování, provozování kaváren, cukráren, restaurací a barů, podávání nápojů teplých i studených, příprava kávy, točení piva, příprava a podávání alkoholických nápojů, poskytování komunitních center pro společenská shromáždění a setkání, poskytování prostor pro konference a výstavy, poskytování prostorů pro bankety a společenské akce na zvláštní příležitosti, pronájem místností na společenské akce, pronájem turistických ubytoven.

(730) **Hulíková Zdeňka**, Saturnova 1331/44, Praha 10, Uhřetěves, 10400, CZ

(740) **Rott, Růžička & Guttman** a spol., Vyskočilova 1566, Praha 4, Michle, 14000

(210) **O-556449**
(220) 09.06.2019
(320) 09.06.2019
(511) 5, 30, 32, 33, 41
(540)

boombon

(510) (5) bonbóny s léčebnými přísadami, kofeinové přípravky ke stimulaci, kofeinové přípravky pro léčebné účely, farmaceutické přípravky obsahující kofein, farmaceutické přípravky a přírodní léčiva, léčiva a veterinární přípravky a výrobky, léčivé nápoje, vitamínové nápoje, léčivé nápoje (bylinné čaje), bylinné nápoje k léčebnému použití; (30) cukrovinky, šerbety (cukrovinky), mražené cukrovinky, truffle (čokoládové cukrovinky), plněné cukrovinky, mentolové cukrovinky, zmrzlinové cukrovinky, oříškové cukrovinky, arašídové cukrovinky, mléčné cukrovinky, roksové cukrovinky, pastilky (cukrovinky), tekuté cukrovinky, pěnové cukrovinky, hroznový cukr, ovocný cukr, ovocný drops (cukrovinky), pekárenské výrobky, čokoláda a zákusky, sladké tyčinky a žvýkačky, bonbóny, karamelové bonbóny, žvýkácké bonbóny, kukuřičné (bonbóny), tvrdé bonbóny, karamely (neléčivé), cukrovinky ochucené (větrové bonbóny), bonbóny s kakaem, želatinové bonbóny (cukrovinky), mentolové bonbóny (neléčivé), kyselé bonbóny (cukrovinky), želatinové žvýkácké bonbóny, bonbóny s medem (neléčivé), cukrovinky obsahující ovoce (bonbóny), bonbóny s alkoholem (neléčivé), cukrovinky ochucené ovocem (bonbóny), bonbóny vyrobené z cukru, mátové bonbóny bez cukru, bonbóny z červeného ženšenu, žvýkácké bonbóny s tekutou ovocnou náplní (neléčivé), ovocné želatinové bonbóny (neléčivé), tablety (neléčivé bonbóny) vyrobené z glukózy s kofeinovým základem, instantní prášek na přípravu čaje (neléčivý), kávové nápoje, kakaové nápoje, nápoje ochucené čokoládou, kávové nápoje obsahující mléko, nápoje na bázi čokolády, čokoládové nápoje s mlékem, nápoje na bázi čaje, nápoje na bázi heřmánku, hotová káva a kávové nápoje, ledové nápoje na bázi kávy, ledové nápoje na bázi čokolády, čajové nápoje s ovocnou příchutí, nápoje v prášku obsahující kakao, ledové nápoje na bázi kakaa, nápoje na bázi kávových náhražek; (32) energetické nápoje obsahující kofein, energetické nápoje (neléčivé), nealkoholické nápoje, izotonické nápoje, vody (nápoje), šerbety (nápoje), kolové nápoje, karbohydrátové nápoje, proteinové nápoje, nealkoholické ovocné nápoje, nápoje pro sportovce, nápoje z guarany, nízkokalorické nealkoholické nápoje, nealkoholické sycené nápoje, ovocné šťávy (nápoje), ochucené sycené nealkoholické nápoje, nesycené nealkoholické nápoje, minerální vody (nápoje), nutričně obohacené nápoje, šumivé nápoje v prášku, nápoje z ananasové šťávy, nápoje z pomerančové šťávy, nápoje na bázi piva, nápoje z jablečné šťávy, nápoje na bázi kokosu, nápoje ze zázvorové šťávy, nealkoholické nápoje z ovocných šťáv, nealkoholické nápoje na bázi medu, nealkoholické nápoje z aloe vera, nealkoholické nápoje s ovocnou příchutí, nealkoholické nápoje s kávovou příchutí, nealkoholické nápoje z hroznové šťávy, nealkoholické nápoje s příchutí piva, mražené nápoje na bázi ovoce, nealkoholické nápoje s příchutí čaje, nápoje pro sportovce obohacené proteiny, perlivá voda obohacená vitamíny (nápoje), funkční nápoje na bázi vody, voda obohacená o minerály (nápoje), nealkoholické nápoje obohacené o vitamíny; (33) alkoholické energetické nápoje, nízkalkoholické nápoje, lihoviny (nápoje), alkoholické nápoje (destiláty), silné alkoholické nápoje, alkopops (ochucené alkoholické nápoje), alkoholické nápoje z rýže, nápoje obsahující víno (stříky), alkoholické nápoje z ovoce, alkoholické nápoje obsahující ovoce, nápoje na bázi vína, alkoholické ovocné koktejlové nápoje, nápoje na bázi rumu, alkoholické nápoje (s výjimkou piva), coolers (osvěžující nápoje z vína), alkoholické nápoje na bázi čaje, alkoholické nápoje na bázi kávy, předem namíchané alkoholické nápoje (s výjimkou piva); (41) služby fitness centra, služby posiloven (cvičení).

(730) **Kümpel Martin Bc.**, Slovenská 1184/30, Opava, Kylešovice, 74706, CZ

(210) **O-556489**

(220) 11.06.2019

(320) 11.06.2019

(511) 1, 2, 3, 4, 5, 9, 11, 16, 30, 31, 35, 36, 37, 39, 40, 41, 42, 43, 44

(540)



(510) (1) chemické výrobky určené pro průmysl, vědu, zemědělství, zahradnictví a lesnictví, hnojiva pro zemědělství a zahrádkářství, hnojiva pro půdu, chemické výrobky určené ke konzervování potravin, chemické výrobky určené pro zvýšení obsahu vody, emulzifikaci, konzervaci, nakládání, nástřik, zlepšení vzhledu a zachování optimální barvy masných výrobků, chemické a organické sloučeniny pro použití při výrobě potravin a nápojů, chemické výrobky určené pro zvýšení obsahu vody, zabránění ztrát vody, zlepšení textury, stabilizaci pH, zabránění oxidačním procesům, vylepšení vzhledu a zachování přirozené barvy ryb a mořských plodů, tavicí soli pro potravinářský průmysl, soli konzervační pro potravinářský průmysl, fosfátové směsi pro sýrařský a mlékárenský průmysl, chemické výrobky určené pro bělicí přípravky organické, chemické přípravky pro čištění vody a tekutin, detergenty průmyslové, organické sulfonátové detergenty rozpustné v oleji, látky proti tvoření vodního kamene, fosfor, sodné fosfáty (fosforečnany), chemické antikorozní přípravky, žáruvzdorné přípravky, chemická pojiva pro použití při výrobě žáruvzdorných materiálů, průmyslové plyny, testovací plyny, laboratorní plyny, lepidla pro průmysl, zemina pro pěstování, prostředky k pěstování, rašelina na pěstování semen, zahradnické prostředky k pěstování, látky pro bezpůdní pěstování (zemědělství), expandovaný jíl pro hydroponické pěstování rostlin, minerální výrobky používané při pěstování rostlin, expandovaná zemina pro hydroponické pěstování rostlin (substrát), zárodněné základy z minerální vlny na pěstování rostlin, zárodněné přípravky z minerální vlny k pěstování rostlin, prostředky k pěstování vyrobené z prachu kokosových vláken; (2) antikorozní přípravky, antikorozní přípravky (ochranné-), prostředky proti zmatnění, zašlosti, oxidaci kovů, ochranné přípravky na kovy, nátěry proti usazeninám; (3) prací prostředky, přípravky pro bělení prádla, avivážní prostředky na prádlo, přípravky pro namáčení prádla, škrob na prádlo, šmolka na prádlo, změkčovače tkanin (pro praní), zjasňovače barev chemické pro použití v domácnosti (prádlo), detergenty (čisticí prostředky) s výjimkou pro použití při průmyslových procesech a lékařství, přípravky pro čištění, leštění, odmašťování a broušení, přípravky pro mytí, čištění, leštění a cidění nádobí a příborů, přípravky pro chemické čištění, odstraňovače skvrn, prostředky na odstraňování rzi, antistatické přípravky pro použití v domácnosti, mýdla, kosmetické přípravky, kosmetika, parfumerie, vonné oleje, šampony, vlasové vody, zubní pasty, ústní vody, deodoranty pro lidskou potřebu nebo pro zvířata, hygienické přípravky (toaletní přípravky), krémy, leštidla a vosky na obuv, přípravky pro odbarvování, přípravky na odstraňování laků; (4) elektřina, propan (plyn), ropný plyn, zemní plyn, zkapalněný plyn, plyn generátorový, palivový plyn, skládkový plyn, směsi plynů, svařovací plyny, průmyslové oleje a tuhy, mazadla, výrobky pro pohlcování, zavlažování a vázání prachu, paliva včetně benzínu pro motory a osvětlovací látky, svíčky a knoty; (5) výrobky pro hubení škodlivých zvířat, fungicidy, herbicidy, dezinfekční přípravky, hygienické výrobky pro lékařské účely, potravní doplňky pro lidskou potřebu a pro zvířata, potraviny pro batolata; (9) přístroje a nástroje vědecké, přístroje pro vědecké laboratorní výzkumy, přístroje, nástroje a zařízení pro vedení, přepínání, přeměnu, akumulaci, regulaci, měření nebo řízení elektrického proudu, přístroje pro rozbor vzduchu, přístroje pro záznam, převod, reprodukci zvuku a/nebo obrazu, nosiče dat magnetické, optické, záznamové disky a jiné nosiče dat, zařízení na zpracování dat, počítače, počítačový software, počítačový hardware, speciální oděvy pro laboratoře; (11) regulátory plynu, čističe plynů, přístroje pro čištění a / nebo filtraci vzduchu; (16) tiskoviny, noviny, časopisy, etikety, papír a lepenka pro průmyslové použití, papírenské zboží, formuláře, brožury, katalogy, manuály, referenční, uživatelské a jiné příručky, návody k použití, plastové obaly, kartónové obaly, obaly na potraviny; (30) prášky do pečiva, kypřicí prášky do pečiva, pojiva do uzenin, přísady do zmrzlin (pojiva), soda na pečení, škrob pro potravinářské účely; (31) zemědělské a vodní plodiny,

zahradnické a lesní produkty; (35) pomoc při řízení obchodní činnosti, obchodní administrativa, kancelářské práce, obchodní management a podnikové poradenství, pomoc při řízení a řízení obchodních a průmyslových podniků, dodavatelské služby pro třetí osoby (nákup výrobků a služeb pro jiné podniky), analýzy nákladů, posuzování efektivnosti provozu a racionalizace práce, služby v oblasti obchodního managementu vztahující se k rozvoji podniků, poradenství pro obchodní management v oboru rozvoje řízení a vedení, obchodní řízení vztahující se k rozvoji podniků, maloobchodní a velkoobchodní služby s výše uvedenými výrobky ve třídách 1, 2, 3, 4, 5, 9, 11, 15 a 30 a on-line maloobchodní a velkoobchodní služby s výše uvedenými výrobky ve třídách 1, 2, 3, 4, 5, 9, 11, 15 a 30, zprostředkovatelská činnost v obchodu s výrobky výše uvedenými ve třídách 1, 2, 3, 4, 5, 9, 11, 15 a 30, pořádání veletrhů pro obchodní a reklamní účely, organizování komerčních nebo reklamních výstav, automatizované zpracování dat, systematizace informací do počítačových databází, obchodní nebo podnikatelský průzkum, průzkum trhu a analýza trhu, prognózy (hospodářské nebo ekonomické), oceňování obchodních podniků, informace (obchodní nebo podnikatelské), komerční informační kanceláře, kanceláře dovozní a vývozní, a účetnictví, vedení účetních knih a revize účtů (audity), daňové poradenství, provádění auditů pomocí počítače, obchodní audity, automatizované audity, data (vyhledávání -) v počítačových souborech pro třetí osoby, personální poradenství, nábor pracovníků, služby informačních brokerů a jiných profesionálních poskytovatelů informací zejména v oblasti průzkumu trhu a produktový výzkum pro třetí osoby, komerční informace a rady pro spotřebitele, reklama, propagace, inzertní služby, marketingové služby, informace a konzultační a poradenské služby ve vztahu k výše uvedeným službám; (36) celní služby, finanční analýzy, informace a poradenství, finanční řízení, poradenství v oblasti pojištění, uzavírání a zprostředkování uzavírání pojištění, kapitálové investice, daňové odhady (služby), správa nemovitostí a majetku, pronájem nemovitostní, realitní činnost, finanční sponzorování, shromažďování prostředků na dobročinné účely, organizování sbírek; (37) antikorozní úprava, budovy (demolice) a příprava stavenišť, dozor nad stavbami, stavební informace, izolování staveb, čištění, praní, chemické čištění, žehlení a oprava šatstva, instalování a opravy elektrických spotřebičů, čištění povrchů, čištění a opravy kotlů; (39) doprava, expedice, skladování, balení a skladování zboží, činnost konsignačních skladů, informace o dopravě, rozvod elektřiny, rozvod energií, rozvod vody, pronájem garáží a skladišť, pronájem automobilů, informace o dopravě, informace o skladování, kurýrní služby, organizování exkurzí, organizování cest, organizování zájezdů a výletů; (40) výroba energie, zpracování plynu, spalování plynu, filtrace plynů, informace o zpracování materiálů, zpracování ropy, zpracování textilu, bělení látek, úprava oděvů a textilu, úprava látek (vodovzdorná), úprava textilií (nemačková úprava), třídění, likvidace a recyklace odpadů a recyklovatelného materiálu, spalování odpadů, čištění vzduchu, úprava a zpracování kovů, konzervování nápojů a potravin; (41) výchova, vzdělávání, školení, vyučování, výcvik, školství, sportovní, kulturní a společenské aktivity, zábava, dětské jesle a školky (vzdělávání), klubové služby (výchovné-zábavné), kurzy osobního rozvoje, vedení workshopů a seminářů v oblasti rozvoje osobnosti, vzdělávací služby v oblasti rozvoje dětských intelektuálních schopností, knihovny, organizace a vedené konferencí, kongresů, symposií, vzdělávacích výstav, vydavatelská a nakladatelská činnost, elektronické publikování (dtp), poskytování online elektronických publikací (bez možnosti stažení); (42) vědecké a technologické služby a související výzkum a projektování, analytické a výzkumné služby v průmyslu, expertízy, inženýrské práce (expertízy), chemické analýzy a chemický výzkum, služby v oblasti chemie, fyzikální výzkum, výzkum plynu, biologický výzkum, výzkum vztahující se k pěstování rostlin, výzkum vztahující se k pěstování plodin, bakteriologický výzkum, technický průzkum, technické zkoušky a analýzy, výzkum v oblasti ochrany životního prostředí, energetické audity, inženýrská činnost ve stavebnictví, poradenství a technické služby v ekologii, architektonické poradenství, výzkum v oblasti kosmetiky, zkoušky materiálů, konzultace v oblasti úspor energie, předpovědi počasí, meteorologické služby, navrhování a vývoj počítačového hardware a software, konzultace v oblasti počítačového hardware a software, obnova počítačových dat (regenerace), počítačové programování, instalace, aktualizace, kopírování a údržba počítačových programů, převod (konverze) dat a počítačových programů (ne fyzický), přenos dat nebo dokumentů z fyzických nosičů na elektronické nosiče, počítačové systémové analýzy, pronájem počítačů, tvorba a správa webových stránek pro třetí osoby, webhosting, informační, konzultační a poradenské služby týkající se výše uvedených služeb; (43) služby zajišťující dočasné ubytování, služby zajišťující stravování a nápoje, zásobování, cateringové služby, jídelny a závodní jídelny, dětské jesle, domovy důchodců, tábory prázdninové (ubytovací služby-), pronájem přenosných

staveb, pronajímání jednacích místností, zvířata (opatrování v penziónech);
(44) zemědělské služby, služby akvakultury, zahradnické a lesnické služby,
pěstování rostlin, pěstování plodin, služby hydroponického pěstování,
pěstování rostlin ve sklenících, poradenství týkající se pěstování rostlin..
(591) Barevná
(730)

Fosfa a.s., Hraniční 268/120, Břeclav, Poštorná, 69141, CZ
(740) Advokátní kancelář Jindra & Partners, JUDr. Tomáš Jindra, advokát,
Rybná 678/9, Praha 1, Staré Město, 11000

(210) **O-556564**
(220) 13.06.2019
(320) 13.06.2019
(511) 3, 5, 9, 16, 21, 29, 30, 31, 32, 33, 35
(540)



(510) (3) neléčivé kosmetické a toaletní přípravky, neléčivé přípravky na čištění zubů, neléčivé ústní spreje, neléčivé zubní pasty, neléčivé zubní přípravky na vyplachování úst, parfumerie a vonné přípravky, vonné oleje a aromatické výtažky, bělicí přípravky, prací prostředky, brousící přípravky, mýdla a gely, přípravky pro péči o pleť, oči a nehty, přípravky pro péči o vlasy, přípravky pro ústní hygienu, éterické oleje, vlasové vody, lešticí přípravky, čistící přípravky, odmašťovací přípravky pro použití v domácnosti; (5) potravní doplňky pro zvířata, potravní doplňky a dietetické přípravky, potraviny pro batolata, přípravky proti rostlinným a živočišným škůdcům; (9) počítačové programy, software; (16) hygienické papírové ručníky, jednorázové ubrusy, kapesníky papírové, kosmetické ubrusy na odličování (papírové), kuchyňský papír v rolích, papírové ubrusy pro domácnost, papírové stolní ubrusy, pytle a balicí a obalové materiály a materiály pro skladování z papíru, lepenky nebo z plastů, lepidla pro papírenství a domácnost, papírenské zboží; (21) nádobí, kuchyňské náčiní a nádoby, kuchyňské nádoby, potřeby pro domácnost; (29) maso, drůbež, masné výrobky, ryby, mléko, mléčné výrobky, jedlé oleje a tuky, vejce, marmeláda, želé, džemy, kompoty, ovocné a zeleninové pomazánky, polévky a vývary, masové výtažky, konzervované ovoce, konzervovaná zelenina, zpracované ovoce, houby a zelenina (včetně ořechů a luštěnin), zvěřina, sušené ovoce, sušená zelenina, vařené ovoce, vařená zelenina, zavařené ovoce; (30) káva, čaj, kakao a jejich náhražky, těstoviny, nudle, čokoláda, rýže, cukr, led, ovocné omáčky, tapioka, ságo, mouka, přípravky vyrobené z obilnin, chléb, sladké pečivo a cukrářské výrobky, zmrzlina, med, kvasnice, prášek do pečiva, sůl, hořčice, ocet, omáčky [dochucovaadla], koření, soli, chuťové přísady, ochucovaadla a koření, ochucené omáčky, čatní a pasty; (31) krmiva a potrava pro zvířata, zemědělské a vodní plodiny, zahradnické a lesní produkty, čerstvé ovoce, ořechy, zelenina a bylinky, cibule, hlízy, semena, osivo, živé rostliny, živé květiny; (32) vody, nealkoholické nápoje, ochucené sycené nápoje, džusy, přípravky pro výrobu nápojů, sirupy pro přípravu nápojů, ochucená minerální voda, pivo, minerální a sycené vody, ovocné šťávy; (33) alkoholické nápoje s výjimkou piva; (35) administrativní zpracování nákupních objednávek, vydávání a aktualizování reklamních textů, dodavatelské služby pro třetí osoby [nákup výrobků a služeb pro jiné podniky], obchodní nebo podnikatelské informace (poskytování -), prezentace výrobků v komunikačních médiích pro účely maloobchodu, reklama na propagace, reklama on-line v počítačové síti, pronájem reklamních materiálů, venkovní reklama, vydávání reklamních, inzertních, propagačních textů, vylepování plakátů, distribuce a šíření reklamních materiálů (letáků, prospektů, tištěných materiálů, vzorků), předvádění zboží.

(730) **Košik.cz s.r.o.**, Na hřebenech II 1718/8, Praha 4, Nusle, 14000, CZ
(740) Advokátní kancelář Šrubař & Partners, Mgr. Luděk Šrubař, Hanusova 1537/1, Praha 4, Michle, 14000

(210) **O-556587**
(220) 14.06.2019
(320) 14.06.2019
(511) 21, 40, 42
(540)

St. Michael

(510) (21) užitkový, ozdobný a figurální porcelán, keramické výrobky užitkové, ozdobné a figurální, porcelánové a keramické polotovary pro další užití, porcelánové jídelní, čajové a moka soupravy, včetně ozdobných doplňků - kopie historické nebo podle návrhů, ozdobný porcelán, jmenovitě vázy, svícny, dózy jako doplňky k soupravám nebo samostatně, porcelánové náprstky, jednotlivé originální porcelánové výrobky - kopie historické nebo podle návrhů, figurální porcelán - kopie historické nebo podle návrhů, užitkové a umělecké sklo hladké i zušlechtěné a výrobky z něho, křišťálové a barevné sklo, foukané sklo, skleněné zboží duté, skleněné zboží užitkové, umělecké sklo, sklo hladké, sklo zušlechtované - sklo ryté, broušené, malované, zlacené, leptané, hutně zdobené a sklo zdobené dekoračními technikami, nápojové, stolní sklo, dekorativní soubory skla, jednotlivé skleněné výrobky - poháry, číše, džbány, láhve, karafy, sklenice, misky, misky, talíře, vázy, zvonky, svícny, výrobky umělecko-průmyslového skla, skleněné výrobky a jejich části, náčiní a nádoby pro domácnost nebo kuchyň, nádoby porcelánové, kameninové a keramické, miniatury ze skla nebo porcelánu, číše, skleničky, jídelní, kávové a čajové servery, hrníčky, tácy, talířky, džbány, vázičky, sklo surové nebo polozpracované, lahvičky, dárkové předměty ze skla a keramiky, upomínkové předměty ze skla, porcelánu a kameniny, květináče, toaletní kufříky, rohy na pití, poháry, otvíráky na láhve, vybavení koupelen, jmenovitě držáky mýdla, misky na mýdlo, nádoby na mýdlo, držáky na zubní kartáčky, věšáky na ručníky, krabičky na kapesníky, držáky sklenic, kulaté věšáky na ručníky, držáky ručníků, držáky na papírové role, soupravy kartáčů skládající se z čistící štetky a stojanu, koše na ručníky pro hosty, obalové sklo, hřebeny a mycí houby, kartáče, čistící potřeby, hrnečky, nádoby na pití, čajové konvice neelektrické (nikoliv z drahých kovů), schránky na pečivo, soupravy kuchyňského nádobí, kuchyňské hrnce, kotlíky, soupravy kofenek, solníčky, slánky, pepřenky, mlýnky na pepř (neelektrické), kališky na vejce, krabice na jídlo, stojáčky na jídelní listky, pokladničky na peníze; (40) zpracování a úprava porcelánové a keramické hmoty, vypalování porcelánu a keramiky, vnější úpravy porcelánových a keramických výrobků - aplikace obrazových motivů, barvení a nanášení kovů, zpracování skla, zakázková výroba skleněných výrobků, sklářské práce - zušlechtování a úprava skla, foukání skla, tepelné tvarování, leštění, broušení, pískování, barvení, malování, leptání, zlacení, rytí, matování, zakázková výroba dřevěných výrobků a jejich následná úprava, dámské a pánské krejčovství, lemování nebo obšívání látek a oděvů, úprava a přešívání oděvů, zhotovování oblečení, protokolová úprava textilií, stříhání látek, úprava a zpracování textilu, barvení látek a obuvi, vyšívání a potisk oblečení, zpracování a úprava plastů a kovových materiálů - ohýbání, lepení, leštění, lisování, tváření za tepla i za studena, dělení, řezání, broušení, spojování, svařování, mechanické opracování plastových hmot, laminování, montáž materiálů na objednávku pro třetí osoby, tónování skla, vodovzdorná impregnace látek, vodovzdorná úprava látek, vycpávání a preparování zvířat, vazba tiskovin, zpracování kožešin a srstí, příprava a zušlechtování kožešin a srstí, vyvolávání filmů, zpracování fotografií, zpracování dřeva, zmrazování ovoce, vydělávání, barvení, příprava, zpracování a povrchové zušlechtování kůží, mlynářství, zpracování kovů a jejich povrchová úprava, eloxování, emailování, galvanizace, fosfátování, chromování, zinkování kovů, zušlechtování a zpracování a apretace textilu, vystrojování, bělení, barvení, mercerace barvené příže; (42) navrhování vnější úpravy porcelánových a keramických výrobků, navrhování technologie výroby a technologie vnější úpravy porcelánových a keramických výrobků, průmyslový design v oboru porcelánu a keramiky, tvorba grafických návrhů v oboru porcelánu a keramiky, technologické poradenství v oboru porcelánu a keramiky z hlediska jejich výroby a designu a vlastností a užití, tvorba a vypracování modelů pro porcelánové a keramické výrobky, navrhování užitkových a ozdobných a figurálních výrobků, grafické práce související s porcelánovým a keramickým průmyslem, grafický design, průmyslový design, umělecký design, oděvní návrhářství, interiérová výzdoba, design obalů a dárkových balení výrobků, navrhování obalů, zkoušení textilu, technické dozory, zkoušky materiálů, kalibrování, kontrola kvality, inženýrské práce, architektura, architektonické poradenství, geologické a kartografické práce, plánování městské výstavby, stavební projekce, výzkum fyzikální, chemický, biologický a bakteriologický, geodézie, geologické expertizy, geologický průzkum a výzkum, výzkum v oblasti kosmetiky, výzkum v oboru strojírenství, ověřování pravosti uměleckých děl, poradenství o ochraně životního prostředí, meteorologické informace, návrhářství.

(730) **VYNÁLEZ s.r.o.**, Vinohradská 403/17, Praha 2, Vinohrady, 12000, CZ

(210) **O-556618**

(220) 17.06.2019
(320) 17.06.2019
(511) 16, 35, 36
(540)

MojeSpoření  KB

(510) (16) papír a výrobky z papíru (reklamní předměty), papírové nosiče informací, zejména tiskoviny, letáky, propagační materiály, plakáty, fotografie, psací a kancelářské potřeby, papírenské zboží; (35) inzertní a reklamní činnost, propagační činnost, pomoc při řízení obchodní činnosti, obchodní administrativa, kancelářské práce, marketing, sestavování, výroba a šíření reklamních materiálů, sestavování, výroba a šíření inzertních materiálů; (36) pojišťovnictví a peněžnictví, služby finanční, peněžní, nemovitostní a pojišťovací, zejména přijímání vkladů, investování do cenných papírů na vlastní účet, platební styk a finanční zúčtování, obchodování na vlastní účet s devizovými hodnotami, finanční makléřství a činnosti, které přímo souvisejí s činnostmi výše uvedenými, jako jsou bankovníctví, burzovní kotace, elektronický převod peněžních prostředků, faktoring, finanční analýza, finanční hodnocení (pojištění, bankovníctví, nemovitosti), finanční informace, finanční poradenství, financování, hypoteční bankovníctví, informace o pojištění, penzijní fondy, podílové fondy, spořitelni služby, správa nemovitostí, úschova cenností, uzavírání pojištění, vydávání kreditních karet, vystavování cestovních šeků, zpracování plateb debetní kartou, provádění všech bankovních obchodů a poskytování všech bankovních služeb i ve vztahu k zahraničí.

(591) Barevná

(730) **Komerční banka, a.s.**, Na příkopě 969/33, Praha 1, Staré Město, 11000, CZ

(210) **O-556624**

(220) 17.06.2019
(320) 17.06.2019
(511) 37, 40, 42
(540)

DECO

(510) (37) stavebnictví, stavitelství, pozemní stavitelství, opravy staveb a ocelových konstrukcí, konzultace v oblasti stavitelství a stavebnictví, budování staveb, montáž stavebních konstrukcí, stavba ocelových konstrukcí do budov, výstavba budov a jiných konstrukcí; (40) nábytkářství, výroba nábytku na zakázku a podle specifikace třetích osob; (42) architektura, konzultace v oboru architektury, poradenství v oblasti architektury, služby interiérové architektury, odborné poradenství vztahující se k architektuře, projektování staveb, plánování stavebních projektů, vývoj stavebních projektů, poradenství v oboru stavebnictví (návrhy, projekty), projektování, projektování budov (design), navrhování nábytku.

(730) **Deco Group s.r.o.**, Lannova 2061/8, Praha 1, Nové Město, 11000, CZ

(740) Advokátní kancelář CINK a partneři, s. r. o., JUDr. Ing. Pavel Cink LL. M., Veleslavínova 363/33, Plzeň, Vnitřní Město, 30100

(210) **O-556634**

(220) 17.06.2019
(320) 17.06.2019
(511) 35, 41, 42
(540)

 **CVPK**
Centrum pro vodu,
půdu a krajinu

(510) (35) administrativní služby, cílený marketing, marketing, online reklama v počítačové síti, propagace, průzkum veřejného mínění, reklama, sběr údajů do počítačových databází, sestavování statistiky, styk s veřejností, systematizace údajů do počítačových databází, venkovní reklama, vydávání reklamních textů; (41) akademie (vzdělávání), dálkové vzdělávání, online

vydávání elektronických knih a časopisů, pořádání a vedení konferencí, pořádání a vedení kongresů, pořádání a vedení seminářů, pořádání a vedení symposií, pořádání a vedení workshopů (školení), pořádání soutěží (vzdělávacích nebo zábavných), pořádání výstav ke kulturním nebo vzdělávacím účelům, poskytování elektronických publikací online bez možnosti stažení, poskytování videí online bez možnosti stažení, předávání know-how (odborné vzdělávání), školení, školní vzdělávání, výroba filmů s výjimkou reklamních, výuka, vzdělávací služby, zkoušení (pedagogická činnost); (42) analýza vody, geologický průzkum, chemická analýza, chemický výzkum, poradenství v oblasti úspor energie, poskytování vědeckých informací a poradenství v oblasti uhlíkové kompenzace, provádění průzkumů, technologické poradenství, technologický výzkum, vědecký výzkum, výzkum v oblasti ochrany životního prostředí.

(591) Barevná

(730) **Česká zemědělská univerzita v Praze**, Kamýčká 129, Praha 6, Suchbátka, 16500, CZ

(740) Advokátní kancelář JUDr. Pavel Berger, JUDr. Pavel Berger, Bělocerkevská 1037/38, Praha 10, Vrsovice, 10000

(210) **O-556646**

(220) 18.06.2019
(320) 18.06.2019
(511) 33, 35, 41
(540)



(510) (33) alkoholické nápoje, víno, destiláty; (35) propagační, reklamní a inzertní činnost, pomoc při řízení provozování obchodu a obchodních činností, zprostředkovatelská činnost v oblasti obchodu s výrobky uvedenými ve tř. 33, pořádání výstav pro komerční účely; (41) služby a činnost vyučovací, výchovná, vzdělávací a zábavní, pořádání specializovaných doškolovacích kurzů, nakladatelská a vydavatelská činnost.

(730) **Bíza Pavel Ing.**, č. p. 366, Čejč, 69614, CZ

(210) **O-556744**

(220) 21.06.2019
(320) 21.06.2019
(511) 5, 10, 28
(540)



(510) (5) hygienické a dezinfekční přípravky, zdravotnické přípravky pro léčebné účely; (10) pomůcky pro sexuální stimulaci pro dospělé, masážní zařízení, elektrické přístroje k erotickým účelům, zejména masážní vibrační strojky, elektrické vakuové pumpy, vibrátory, elektrické nafukovací panny (erotické pomůcky), preservativy, kondomy, erotické žertovné předměty (erotické hračky), erotické hry a erotické hračky; (28) hry, hračky, sportovní nářadí, sportovní nářadí s erotickými motivy.

(591) Barevná

(730) **City Realex, a.s.**, Tenisová 954/16, Praha 10, Hostivař, 10200, CZ

(740) **PROPATENT, Ing. Vlasta Sedláčková**, patentový zástupce, Pod Pekařkou 107/1, Praha 4, Podolí, 14700

(210) **O-556787**
(220) 25.06.2019
(320) 25.06.2019
(511) 31, 35
(540)

Štrápáček

(510) (31) čerstvé ovoce, čerstvá zelenina, zemědělské, zahradnické a lesní výrobky a obilí nezahrnuté do jiných tříd, nezpracovaná semena, čerstvé ořechy, čerstvé bylinky, čerstvé luštěniny; (35) maloobchodní a velkoobchodní prodej a zprostředkování v oblasti nákupu a prodeje zboží, včetně prodeje prostřednictvím Internetu s výrobky uvedenými výše ve třídě 31, marketing, reklama.
(730) **Farma Bezdínek s.r.o.**, nám. Míru 1217, Hulín, 76824, CZ
(740) Patentová a známková kancelář, Ing. Jaromír Příkryl, Včelín 1161, Hulín, 76824

(210) **O-556804**
(220) 25.06.2019
(320) 25.06.2019
(511) 16, 25, 35, 41
(540)

tary.cz

(510) (16) papír a lepenka, tiskárenské výrobky a to plakáty, fotografie, pohlednice, kalendáře, samolepky, poznámkové bloky, tiskoviny, časopisy, periodika, knihy, plastické nebo papírové obaly v rámci této třídy; (25) oděvy, obuv a pokrývky hlavy; (35) reklamní činnost, propagace, marketing, vyhledávání sponzorů, merchandising, propagace prostřednictvím youtube kanálu a sociálních sítí, marketing, reklamní, inzertní a propagační činnost prostřednictvím jakéhokoliv média, prostřednictvím telefonní sítě nebo datové sítě nebo informační sítě, poskytování komerčních informací a jiných komerčních informačních produktů všeho druhu, informačních produktů reklamního charakteru, poskytování multimediálních informací komerčního charakteru, komerční využití internetu v oblastech komerčních internetových médií a vyhledávacích služeb, on-line inzerce, zprostředkování v obchodních vztazích, řízení obchodní činnosti pro pořádání a provozování sportovních a společenských akcí a setkání, sportovních tréninků, workshopů; (41) sportovní, společenská (zábavní služby) a zábavná činnost, organizování a pořádání kulturních, výchovných, vzdělávacích, zábavních, společenských (zábavní služby) a sportovních akcí a soutěží, sportovních workshopů, pořádání kurzů a tréninků, pořádání zábavných akcí pro děti, dětských táborů, činnost v oblasti kultury, zábavy a sportu, tvorba a nahrávání audiovizuálních/uměleckých děl, půjčování nahraných zvukových a zvukově obrazových záznamů/uměleckých děl, poskytování informací školícího a zábavního charakteru, školící a vzdělávací služby, zejména v oblasti parkuru.
(730) **Povoroznyk Taras**, Na Kavčí skále 1697/4, Říčany, 25101, CZ
(740) PatentCentrum Sedlák & Partners s.r.o., Okružní 2824, České Budějovice, České Budějovice 3, 37001

(210) **O-556806**
(220) 25.06.2019
(320) 25.06.2019
(511) 16, 25, 35, 41
(540)

tary.cz

(510) (16) papír a lepenka, tiskárenské výrobky a to plakáty, fotografie, pohlednice, kalendáře, samolepky, poznámkové bloky, tiskoviny, časopisy, periodika, knihy, plastické nebo papírové obaly v rámci této třídy; (25) oděvy, obuv a pokrývky hlavy; (35) reklamní činnost, propagace, marketing, vyhledávání sponzorů, merchandising, propagace prostřednictvím youtube kanálu a sociálních sítí, marketing, reklamní, inzertní a propagační činnost prostřednictvím jakéhokoliv média, prostřednictvím telefonní sítě nebo datové sítě nebo informační sítě, poskytování komerčních informací a jiných komerčních informačních produktů všeho druhu, informačních produktů reklamního charakteru, poskytování multimediálních informací komerčního charakteru, komerční

využití internetu v oblastech komerčních internetových médií a vyhledávacích služeb, on-line inzerce, zprostředkování v obchodních vztazích, řízení obchodní činnosti pro pořádání a provozování sportovních a společenských akcí a setkání, sportovních tréninků, workshopů; (41) sportovní, společenská (zábavní služby) a zábavná činnost, organizování a pořádání kulturních, výchovných, vzdělávacích, zábavních, společenských (zábavní služby) a sportovních akcí a soutěží, sportovních workshopů, pořádání kurzů a tréninků, pořádání zábavných akcí pro děti, dětských táborů, činnost v oblasti kultury, zábavy a sportu, tvorba a nahrávání audiovizuálních/uměleckých děl, půjčování nahraných zvukových a zvukově obrazových záznamů/uměleckých děl, poskytování informací školícího a zábavního charakteru, školící a vzdělávací služby, zejména v oblasti parkuru.

(730) **Povoroznyk Taras**, Na Kavčí skále 1697/4, Říčany, 25101, CZ
(740) PatentCentrum Sedlák & Partners s.r.o., Okružní 2824, České Budějovice, České Budějovice 3, 37001

(210) **O-556867**
(220) 28.06.2019
(320) 28.06.2019
(511) 37, 41, 42
(540)



(510) (37) stavebnictví, stavitelství, stavitelství, opravy, stavební a stavitelské služby, konzultace týkající se stavebnictví a stavitelství, instalační a montážní služby, čištění, opravy a údržba, a to vše v oblasti stavebnictví a stavitelství, údržba a opravy budov, stavebnictví a demolice staveb, stavba nemovitostí, ochrana budov proti požárům během výstavby, budování staveb, stavební informace, služby řízení stavebních projektů, informace v oblasti stavebnictví; (41) vzdělávání v oblasti bezpečnosti a ochrany zdraví při práci; (42) odborné poradenství vztahující se k pozemnímu stavitelství, projektování staveb.
(591) Barevná
(730) **JCA STAVEBNÍ s.r.o.**, Čsl. armády 2113/58, Most, 43401, CZ
(740) Advokátní kancelář CINK a partneři, s. r. o., JUDr. Ing. Pavel Cink LL. M., Velešlavina 363/33, Plzeň, Vnitřní Město, 30100

(210) **O-556999**
(220) 03.07.2019
(320) 03.07.2019
(511) 7, 9, 11, 28, 35
(540)

whaat.cz

(510) (7) stroje a zařízení pro řezání, vrtání, broušení, ostření a úpravu povrchů, akumulátorové, elektrické a mechanické nářadí a nástroje, stroje a zařízení pro určené k upevňování a spojování, stroje a zařízení na sekání trávy, na zametání, vysávání a čištění, postřikovací a zavlažovací stroje, elektrické kuchyňské přístroje a elektrické přístroje pro domácnost, vše spadající do třídy 7; (9) počítače a počítačové prvky, počítačová periferní zařízení, počítačový hardware a počítačové komponenty, notebooky a ultrabooky, tablety (PC), herní konzole, mobilní telefony, pevné disky, servery, navigační přístroje a zařízení, tiskárny a multifunkční tiskárenské přístroje včetně tiskárenského příslušenství, data, databáze a jiné informační produkty na magnetických, elektronických a optických nosičích, související software a hardware, nosiče dat, elektronické a datové sítě, multimediální aplikace, software pro počítače, programové vybavení pro informační technologie a pro komunikaci, programové vybavení umožňující elektronické obchodování, příslušenství, doplňky a kabely k počítačům a ostatní výpočetní a kancelářské technice uvedené v této třídě, videohry, nahraný software na CD a DVD discích a magnetických médiích, přístroje a nástroje elektronické, zejména spotřební elektronika, televizory, monitory, magnetofony, radiobudíky, radiopřijímače, radiomagnetofony, videomagnetofony, gramofony, videopřehrávače, DVD a Blu-Ray přehrávače, diktafony, autorádia, prodejní terminály a příslušenství k prodejním terminálům, počítačky bankovek a mincí, kalkulační stroje, meteorologické stanice, alarmy a výstražná zařízení, senzory populačních zařízení, pohybové senzory, docházkové systémy, čtečky čárových kódů,

monitorovací a sledovací přístroje, fotoaparáty a digitální kamery, objektivy, multimediální projekory, projekční plátna včetně souvisejícího příslušenství, rekordéry, set-top boxy, antény, parabolické antény, akumulátory, baterie, baterie nabíjecí, nabíječky baterií, kancelářská technika, vše spadající do třídy 9; (11) zařízení na vaření, ohřívání, chlazení a přípravu jídel a nápojů, pokojové ventilátory, elektrické topné přístroje, elektrické deky, elektrická topidla, osvětlení, LED žárovky, světelné reflektory, vše spadající do třídy 11; (28) hračky, elektronické hračky, elektronické dálkově ovládané hračky, modely jako hračky; (35) shromažďování, poskytování, třídění nebo jiné zpracovávání obchodních nebo podnikatelských informací, včetně vytváření, zpracovávání a třídění dat v rámci databází, šíření propagačních informací, zejména systemizace informací do počítačových databází, reklamní a propagační činnost, rozšiřování a poskytování reklamních a inzertních materiálů prostřednictvím sítí Internet nebo jiné obdobné veřejné či neveřejné telekomunikační sítě, reklamní, internetová reklama, využití Internetu ke komerčním účelům – internetový prodej zboží, zejména počítačů, počítačových prvků, komponentů a příslušenství k počítačům a spotřebních elektronických přístrojů, služby související se záznamem, přepisem, vypracováním a kompilací dat a informací, zejména v oblasti obchodu a reklamy, obchodní činnost s výše uvedenými výrobky ve třídách 7, 9, 11 a 28, poradenství v obchodní činnosti.

- (730) **Horváth Adrián**, Masarykova 293, Klatovy, Klatovy II, 33901, CZ
(740) AK Vlasák advokáti s.r.o., JUDr. Jiří Vlasák, Jankovcova 1518/2, Praha 7, Holešovice, 17000

- (210) **O-557000**
(220) 03.07.2019
(320) 03.07.2019
(511) 7, 9, 11, 28, 35
(540)



- (510) (7) stroje a zařízení pro řezání, vrtání, broušení, ostření a úpravu povrchů, akumulátorové, elektrické a mechanické nářadí a nástroje, stroje a zařízení pro určené k upevňování a spojování, stroje a zařízení na sekání trávy, na zametání, vysávání a čištění, postřikovací a zavlažovací stroje, elektrické kuchyňské přístroje a elektrické přístroje pro domácnost, vše spadající do třídy 7; (9) počítače a počítačové prvky, počítačová periferní zařízení, počítačový hardware a počítačové komponenty, notebooky a ultrabooky, tablety (PC), herní konzole, mobilní telefony, pevné disky, servery, navigační přístroje a zařízení, tiskárny a multifunkční tiskárenské přístroje včetně tiskárenského příslušenství, data, databáze a jiné informační produkty na magnetických, elektronických a optických nosičích, související software a hardware, nosiče dat, elektronické a datové sítě, multimediální aplikace, software pro počítače, programové vybavení pro informační technologie a pro komunikaci, programové vybavení umožňující elektronické obchodování, příslušenství, doplňky a kabely k počítačům a ostatní výpočetní a kancelářské technice uvedené v této třídě, videohry, nahraný software na CD a DVD discích a magnetických médiích, přístroje a nástroje elektronické, zejména spotřební elektronika, televizory, monitory, magnetofony, radiobudíky, radiopřijímače, radiomagnetofony, videomagnetofony, gramofony, videopřehrávače, DVD a Blu-Ray přehrávače, diktafony, autorádia, prodejní terminály a příslušenství k prodejním terminálům, počítačky bankovek a mincí, kalkulační stroje, meteorologické stanice, alamy a výstražná zařízení, senzory poplašných zařízení, pohybové senzory, docházkové systémy, čtečky čárových kódů, monitorovací a sledovací přístroje, fotoaparáty a digitální kamery, objektivy, multimediální projekory, projekční plátna včetně souvisejícího příslušenství, rekordéry, set-top boxy, antény, parabolické antény, akumulátory, baterie, baterie nabíjecí, nabíječky baterií, kancelářská technika, vše spadající do třídy 9; (11) zařízení na vaření, ohřívání, chlazení a přípravu jídel a nápojů, pokojové ventilátory, elektrické topné přístroje, elektrické deky, elektrická topidla, osvětlení, LED žárovky, světelné reflektory, vše spadající do třídy 11; (28) hračky, elektronické hračky, elektronické dálkově ovládané hračky, modely jako hračky; (35) shromažďování, poskytování, třídění nebo jiné zpracovávání obchodních nebo podnikatelských informací, včetně vytváření, zpracovávání a třídění dat v rámci databází, šíření propagačních informací, zejména systemizace

informací do počítačových databází, reklamní a propagační činnost, rozšiřování a poskytování reklamních a inzertních materiálů prostřednictvím sítí Internet nebo jiné obdobné veřejné či neveřejné telekomunikační sítě, reklamní, internetová reklama, využití Internetu ke komerčním účelům – internetový prodej zboží, zejména počítačů, počítačových prvků, komponentů a příslušenství k počítačům a spotřebních elektronických přístrojů, služby související se záznamem, přepisem, vypracováním a kompilací dat a informací, zejména v oblasti obchodu a reklamy, obchodní činnost s výše uvedenými výrobky ve třídách 7, 9, 11 a 28, poradenství v obchodní činnosti.

- (591) Barevná
(730) **Horváth Adrián**, Masarykova 293, Klatovy, Klatovy II, 33901, CZ
(740) AK Vlasák advokáti s.r.o., JUDr. Jiří Vlasák, Jankovcova 1518/2, Praha 7, Holešovice, 17000

- (210) **O-557066**
(220) 08.07.2019
(320) 08.07.2019
(511) 35, 36
(540)

5D úvěr

- (510) (35) obchodní analýzy, průzkum a informační služby, obchodní služby a informace pro spotřebitele, pomoc v obchodní a podnikatelské činnosti, management a administrativní služby, reklamní, marketingové a propagační služby, reklama, marketing; (36) finanční, peněžní služby a bankovní služby, finanční odhady, pojištění, uzavírání pojistek, pojišťovací služby, poskytování bezpečnostních schránek, poskytování předplacených karet a kuponů, služby nemovitostní (realitní služby), služby úschovy, služby zajišťující úschovu v bezpečnostních schránkách, získávání finančních prostředků a finanční sponzorování.
(730) **ACEMA Credit Czech, a.s.**, U libeňského pivovaru 63/2, Praha 8, Libeň, 18000, CZ
(740) Mgr. Petr Volšík, advokát, č. p. 233, Vraňany, 27707

- (210) **O-557067**
(220) 08.07.2019
(320) 08.07.2019
(511) 35, 36
(540)



- (510) (35) obchodní analýzy, průzkum a informační služby, obchodní služby a informace pro spotřebitele, pomoc v obchodní a podnikatelské činnosti, management a administrativní služby, reklamní, marketingové a propagační služby, reklama, marketing; (36) finanční, peněžní služby a bankovní služby, finanční odhady, pojištění, uzavírání pojistek, pojišťovací služby, poskytování bezpečnostních schránek, poskytování předplacených karet a kuponů, služby nemovitostní (realitní služby), služby úschovy, služby zajišťující úschovu v bezpečnostních schránkách, získávání finančních prostředků a finanční sponzorování.
(591) Barevná
(730) **UNIDEBT Czech, SE**, Dělnická 213/12, Praha 7, Holešovice, 17000, CZ
(740) Advokátní kancelář Mgr. Petra Volšíka, Mgr. Petr Volšík, č. p. 233, Vraňany, 27707

- (210) **O-557070**
(220) 08.07.2019
(320) 08.07.2019
(511) 35, 36
(540)

4D úvěr/půjčka

- (510) (35) obchodní analýzy, průzkum a informační služby, obchodní služby a informace pro spotřebitele, pomoc v obchodní a podnikatelské činnosti,

management a administrativní služby, reklamní, marketingové a propagační služby, reklama, marketing; (36) finanční, peněžní služby a bankovní služby, finanční odhady, pojištění, uzavírání pojistek, pojišťovací služby, poskytování bezpečnostních schránek, poskytování předplacených karet a kuponů, služby nemovitostní (realitní služby), služby úschovy, služby zajišťující úschovu v bezpečnostních schránkách, získávání finančních prostředků a finanční sponzorování.

(730) **ACEMA Credit Czech, a.s.**, U libeňského pivovaru 63/2, Praha 8, Libeň, 18000, CZ

(740) Mgr. Petr Volšík, advokát, č. p. 233, Vraňany, 27707

(210) **O-557101**

(220) 10.07.2019

(320) 10.07.2019

(511) 9, 16, 41

(540)



(510) (9) veškeré obrazové, zvukové a zvukově obrazové nosiče, elektronické nosiče dat; (16) periodické a neperiodické publikace, veškeré tiskárenské výrobky, plakáty, fotografie, reklamní výrobky všeho druhu na papírových nosičích, knihy, časopisy; (41) umělecká činnost, činnost hudební skupiny a její veřejné vystupování, tvorba a nahrávání audiovizuálních uměleckých děl, vydavatelská a nakladatelská činnost.

(730) **Terra Bane Entertainment s.r.o.**, Žitovnická 2389/1a, Praha 10, 10600, CZ

(740) Ing. Michal Jupa, patentový zástupce, Na Baních 1385, Praha 5 - Zbraslav, 15600

(210) **O-557115**

(220) 11.07.2019

(320) 11.07.2019

(511) 9, 28, 41

(540)

SMASH CASTERS

(510) (9) software pro počítačové hry, programy počítačových her, programy elektronických her, disky s počítačovými hrami, počítačový herní software do mobilních telefonů; (28) hry, hračky; (41) informace vztahující se k počítačové herní zábavě, elektronické herní služby, poskytování online informací vztahujících se k počítačovým hrám a počítačovým vylepšením her, poskytování online počítačových her, on-line hry prostřednictvím mobilních zařízení, výchovná, vzdělávací, soutěžní a zábavní činnost, zábavní nebo kulturní nebo vzdělávací představení, organizace společenských a kulturních akcí, organizace, provozování a provádění her a soutěží i veřejných, výstavní činnost v oblasti kultury nebo zábavy nebo výchovy nebo vzdělávání, tvorba a šíření audiovizuálních děl, agenturní činnost v oblasti kultury.

(730) **Geewa a.s.**, Sokolovská 366/84, Praha 8, Karlín, 18600, CZ

(740) PROPATENT, JUDr. Matěj Sedláček, Pod Pekařkou 107/1, Praha 4, Podolí, 14700

(210) **O-557129**

(220) 11.07.2019

(320) 11.07.2019

(511) 32, 35, 43

(540)

VLASTY BURIANA

(510) (32) piva, minerální vody, šumivé nápoje a jiné nápoje nealkoholické, nápoje a šťávy ovocné, sirupy a jiné přípravky k zhotovení nápojů; (35) maloobchodní prodej potravin, hotových pokrmů, surovin pro vaření pokrmů, nápojů alkoholických i nealkoholických, piva, vína, reklamních a propagačních předmětů a tiskovin, kuchyňských nádob a nádobí, hrnků, skleniček, püllitrů, sošek, oděvů, triček, zástěr, plakátů, tiskovin, brožur, klíčenek, brýlí, masek, reklamní a propagační činnost, marketing; (43) služby zajišťující stravování a nápoje, dočasné ubytování, půjčování nábytku, ubrusů a prostírání, gastronomické služby, bistra (služby), pivnice, pohostinství (služby), příprava jídel, restaurace (služby), samoobslužné restaurace, služby týkající se odnosu jídla s sebou, zásobování (catering), klubové služby (poskytování jídla a nápojů), hotely, ubytovny a penziony,

poskytování prostor pro pořádání akcí, dočasných kancelářských prostor a prostor pro jednání.

(730) **Vraná Jana**, Čechova 1645, Roudnice nad Labem, 41301, CZ

(740) Dana Lukajová, patentový zástupce, Voršilská 130/10, Praha 1, Nové Město, 11000

(210) **O-557130**

(220) 11.07.2019

(320) 11.07.2019

(511) 32, 35, 43

(540)

U KRÁLE KOMIKŮ

(510) (32) piva, minerální vody, šumivé nápoje a jiné nápoje nealkoholické, nápoje a šťávy ovocné, sirupy a jiné přípravky k zhotovení nápojů; (35) maloobchodní prodej potravin, hotových pokrmů, surovin pro vaření pokrmů, nápojů alkoholických i nealkoholických, piva, vína, reklamních a propagačních předmětů a tiskovin, kuchyňských nádob a nádobí, hrnků, skleniček, püllitrů, sošek, oděvů, triček, zástěr, plakátů, tiskovin, brožur, klíčenek, brýlí, masek, reklamní a propagační činnost, marketing; (43) služby zajišťující stravování a nápoje, dočasné ubytování, půjčování nábytku, ubrusů a prostírání, gastronomické služby, bistra (služby), pivnice, pohostinství (služby), příprava jídel, restaurace (služby), samoobslužné restaurace, služby týkající se odnosu jídla s sebou, zásobování (catering), klubové služby (poskytování jídla a nápojů), hotely, ubytovny a penziony, poskytování prostor pro pořádání akcí, dočasných kancelářských prostor a prostor pro jednání.

(730) **Vraná Jana**, Čechova 1645, Roudnice nad Labem, 41301, CZ

(740) Dana Lukajová, patentový zástupce, Voršilská 130/10, Praha 1, Nové Město, 11000

(210) **O-557135**

(220) 12.07.2019

(320) 12.07.2019

(511) 14, 35, 37, 40, 42

(540)



(510) (14) šperky, klenotnické výrobky, drahé kovy, náušnice, prsteny (šperky), náramky (šperky), řetížky (šperky), amulety (šperky), přívěšky (šperky), medailony (šperky), diadémy, náhrdelníky (šperky), piercingy (šperky), náramkové hodinky, zlaté vlákno (šperky), zlaté nitě (šperky), vlákna z drahých kovů (šperky), ozdoby (šperky), brože (šperky), bižuterie, perly (šperky), spony do kravat, šperky ke zdobení obuvi, šperky pro domácí zvířata, šperky ze zlatého drátu, šperky vyrobené ze zlata, šperky ze vzácných kovů, šperky vyrobené ze skla, šperky vyrobené z bronzu, šperky ze slonoviny, náramky z vyšívaného textilu (šperky), komponenty na výrobu šperků, odznaky, ozdobné jehlice, šperkovnice, pouzdra na šperky (tvarovaná), kazety na šperky (tvarované), špendlíky jako klenoty, manžetové knoflíčky, umělecká díla ze vzácných kovů, broušené diamanty, broušené polodrahokamy, figurky ze zlata, figurky z drahokamů, dárkové krabičky na hodinky, pouzdra na šperky a pouzdra na hodiny a hodinky, přírodní drahokamy, smaltované klenoty; (35) velkoobchodní prodej šperků, maloobchodní prodej šperků, on-line maloobchodní služby týkající se šperků a klenotů, reklamní služby týkající se šperků a klenotů, propagace, reklamní služby, obchodní administrativa, řízení obchodní činnosti, aranžování výkladů, poskytování obchodních informací, organizování výstav pro obchodní účely, organizování módních přehlídek pro obchodní účely, předvádění zboží, předvádění zboží pro reklamní účely, styk s veřejností, prezentace zboží, prezentace výrobků v komunikačních médiích pro účely maloobchodu, průzkum trhu, obchodní průzkum, reklama, marketing, rozšiřování reklamních materiálů, vydávání a aktualizování reklamních materiálů, reklamní nebo inzertní materiály (rozšiřování -),

distribuce vzorků, pronájem reklamního prostoru, času a materiálů, pronájem reklamních ploch, online reklama v počítačové komunikační síti, poskytování komerčních informací prostřednictvím počítačové databáze; (37) opětovné usazování šperků, opravy klenotů, sestavování klenotů, leštění šperků; (40) zpracování šperků a drahých materiálů, zpracování a broušení diamantů a jiných drahých kamenů, výroba šperků zpracováním vzácných kovů a/nebo drahých kamenů, odlévání šperků, rytí, gravírování, broušení, leštění diamantů, drahokamů a šperků, informace o zpracování a úpravě drahých kamenů a šperků; (42) služby v oblasti designu šperků, ověřování a certifikace diamantů, ověřování pravosti diamantů, kontrola kvality, zkoušky materiálů, navrhování obalů, obalový design.

(730) **Wisztoni Gabriella**, nám. Svobody 992, Uherský Brod, 68801, CZ

(210) **O-557147**

(220) 12.07.2019

(320) 12.07.2019

(511) 16, 25, 32, 33, 35

(540)

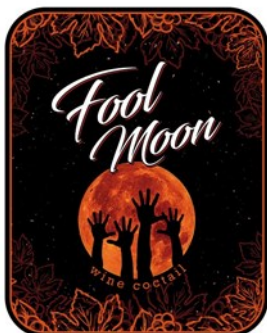

(510) (16) tiskoviny, tištěné propagační materiály, informační brožury, katalogy, kalendáře, papírové nebo plastové tašky, letáky, papírové etikety, obaly na lahve z papíru nebo lepenky; (25) oděvy, pokrývky hlavy, čepice, čelenky (oděvy), šátky, šály, trička, mikiny, košile, kravaty, pláštěnky; (32) sirupy pro přípravu nápojů, hroznový mošt (nekvašený), ovocné šťávy a koncentráty, nealkoholické nápoje, nealkoholické nápoje z hroznové šťávy; (33) vína, alkoholické nápoje (s výjimkou piva), nápoje na bázi vína, alkoholické nápoje obsahující ovoce, předem namíchané alkoholické nápoje s výjimkou nápojů na bázi piva; (35) předvádění výrobků, pořádání reklamních a prodejních akcí, inzertní, reklamní a propagační činnost, reklama online v počítačových komunikačních sítích, poskytování zákaznických informací prostřednictvím internetu a sociálních sítí, maloobchod a velkoobchod s výrobky výše uvedenými ve třídách 16, 25, 32, 33, internetový obchod s výrobky výše uvedenými ve třídách 16, 25, 32, 33, zprostředkování nákupu a prodeje zboží s alkoholickými a nealkoholickými nápoji prostřednictvím internetu.

(591) Barevná

(730) **Pokorný Jiří**, 17. listopadu 440, Orlová, Lutyně, 73514, CZ

(740) Patentový a známkový zástupce, Ing. Kateřina Gregorová, Jiráskovo náměstí 159/10, Ostrava, Moravská Ostrava, 70200

(210) **O-557167**

(220) 15.07.2019

(320) 15.07.2019

(511) 25, 28, 41, 43

(540)



(510) (25) oděvy, obuv, pokrývky hlavy; (28) hry, hračky, sportovní potřeby; (41) výchova, vzdělávací, zábavní a kulturní služby, sportovní aktivity, pořádání a vedení kulturních a vzdělávacích akcí, konferencí a kongresů, pořádání a pronájem únikových her, zábavní parky; (43) restaurace, bufety, bary, kavárny a vinárny, jídelny, hotely a hotelové služby, penziony, pronajímání jednacích místností, zásobování (catering).

(730) **Endorfin World s.r.o.**, Tyršova 1832/7, Praha 2, 12000, CZ

(740) Mgr. Zuzana Jugová, Podlesí 277, Valašské Meziříčí, 75701

(210) **O-557197**

(220) 16.07.2019

(320) 16.07.2019

(511) 16, 25, 28, 35, 36, 37, 39, 41, 42, 43, 44, 45

(540)

JARO
Group

(510) (16) papír, lepenka a výrobky z těchto materiálů, a to balicí papír, barevné tisky, archy papíru, balicí papír na knihy, tiskárenské výrobky, potřeby pro knižní vazby, fotografie, papírenské zboží, lepidla pro papírenství nebo domácnost, materiál pro umělce, štetce, psací stroje a kancelářské potřeby (vyjímaje nábytek), učební a vyučovací pomůcky s výjimkou přístrojů, plastické obalové fólie (nezařazené do jiných tříd), tiskařské typy, štočky; (25) oděvy, obuv, kloboučnické zboží; (28) hry, potřeby pro gymnastiku a sport, které nejsou uvedeny v jiných třídách, vánoční ozdoby; (35) propagační činnost, reklama, pomoc při řízení obchodní činnosti, obchodní administrativa, kancelářské práce; (36) pojištění, služby finanční, služby peněžní, služby nemovitostní; (37) stavebnictví, opravy počítačového hardware a telekomunikačních přístrojů, instalační služby v oblasti filmových a eventových dekorací; (39) doprava, balení a skladování zboží, organizování cest; (41) výchova, vzdělávání, zábava, sportovní a kulturní aktivity; (42) vědecké a technologické služby a související výzkum a projektování, analytické a výzkumné služby v průmyslu, navrhování a vývoj počítačového hardwaru a softwaru; (43) služby zajišťující stravování a nápoje, dočasné ubytování; (44) lékařské služby, veterinární služby, péče o hygienu a krásu osob a zvířat, zemědělské, zahradnické a lesnické služby; (45) právní služby, bezpečnostní služby pro ochranu majetku a jednotlivců.

(730) **Janků Rostislav**, Skupova 952, Vejprnice, 33027, CZ

(210) **O-557200**

(220) 16.07.2019

(320) 16.07.2019

(511) 32, 41, 43

(540)

Štěrbá

(510) (32) výroba sirupů, domácích limonád, výroba ovocného pyré; (41) pořádání svateb, dětských dnů, karaoke, diskoték, koncertů, firemních večírků, školení; (43) příprava jídel a nápojů ke konzumaci, hostinská

činnost, služby za účelem zajištění ubytování a stravy v hotelech, penzionech či jiných zařízeních poskytujících dočasné ubytování, catering.
(730) **Santateresa s.r.o.**, Odborů 263/2, Praha 2, 12000, CZ

(210) **O-557219**

(220) 17.07.2019

(320) 17.07.2019

(511) 36

(540) **MARY KAY RŮŽOVÁ MĚNÍ ŽIVOTY**

(510) (36) charitativní fundraisingové služby.

(730) **Mary Kay Inc.**, Dallas Parkway 16251, 75001 Addison, TX, US

(740) **KOREJZŮVA LEGAL v.o.s.**, JUDr. Petra Sauvage de Brantes advokátka, Korunní 810/104, Praha 10, Vinohrady, 10100

(210) **O-557271**

(220) 18.07.2019

(320) 18.07.2019

(511) 41, 43, 45

(540)

Králík v Rádiu

(510) (41) provozování herny pro děti, půjčování hraček a herního vybavení, zábava pro děti formou výtvarných, hudebních a pohybových aktivit; (43) restaurace, kavárna, pohostinství (služby), poskytování jídel a nápojů pro děti; (45) hlídání dětí.

(730) **Margetroid Kids, s.r.o.**, Pernerova 676/51, Praha 8, Karlín, 18600, CZ

(210) **O-557356**

(220) 23.07.2019

(320) 23.07.2019

(511) 37, 39, 40, 41, 42

(540)

Elpring CZ

(510) (37) dodávka technologických celků v oblasti městské hromadné dopravy a železniční dopravy, dodání, montáž a údržba elektrotechnických zařízení, zejména tramvajových tratí, rozvodů, osvětlení, dálkového ovládání, trafostanic, zařízení měření a jiných silnoproudých rozvodů, slaboproudých rozvodů, revize, záruční a pozáruční servis výše uvedených elektrotechnických zařízení a rozvodů, dodání a montáž izolačních materiálů, dodání a montáž stavebních konstrukcí, dodání a montáž hydroelektrických systémů, dodání a instalace a montáž alarmů poplašných zařízení, zámků a zabezpečovacích zařízení jejich údržba a opravy, demontáž a opravy elektrického vedení, opravy elektrického vybavení a elektrotechnických zařízení, poradenské služby vztahující se k údržbě a opravám mechanického a elektrického vybavení, opravy nebo údržba strojů a zařízení na rozvod nebo regulaci elektrického proudu, nouzový servis přístrojů pro rozvod elektřiny, revize strojů, dodání, instalace, opravy a údržba požárních hlásičů a detekčních systémů, opravy požárních poplašných zařízení, poskytování informací vztahujících se k opravám nebo údržbě požárních poplašných zařízení, dodání, instalace opravy a údržba zabezpečovacího a bezpečnostního vybavení, poradenské a informační služby vztahující se k instalaci a údržbě zabezpečovacího a bezpečnostního vybavení, služby v oblasti pozemního a dopravního stavitelství, stavební dozor nad stavebními projekty inženýrských staveb, autorský a technický dozor v oboru elektro zařízení a provozování těchto zařízení, výstavba podzemních konstrukcí, inženýrských staveb, energetické a civilní infrastruktury, instalace, údržba a opravy telekomunikačních sítí, přístrojů a nástrojů, elektroinstalace budov pro telekomunikační přenos, instalace, údržba a opravy telekomunikačního vybavení, opravy nebo údržba telekomunikačních strojů a zařízení, instalace, montáž, údržba a opravy počítačového hardware a telekomunikačních přístrojů, poskytování informací vztahujících se k údržbě nebo opravám telekomunikačních strojů a přístrojů, dodání a pokládání kabelů nízkého a vysokého napětí, dodání a pokládání metalických a optických kabelů, dodání a pokládání sdělovacích a zabezpečovacích kabelů, montáž datových kabelů, dodání a aplikace opláštění na kabely, pokládání a zakopávání kabelů, dodání a instalace kabelů pro přístup k internetu, podzemní stavební práce vztahující se ke kladení kabelů; montáž kabelových nosných konstrukcí, dodání, instalace a opravy osvětlovacích systémů venkovního a vnitřního osvětlení, poskytování informací vztahujících se k opravám nebo údržbě osvětlovacích systémů venkovního a vnitřního osvětlení; (39) rozvod elektrické energie do domácností, poradenské služby vztahující se k rozvodům elektrické energie, pronájem použití elektrického vedení druhým

pro přenos elektřiny, potrubní přeprava a distribuce a distribuce prostřednictvím kabelů; (40) montáž výrobků pro třetí osoby, konzultační služby vztahující se ke generování elektrické energie; (41) školení v oblasti elektrotechniky a komunikačních technik, technická školení týkající se bezpečnosti; (42) inženýrské a průmyslové projektování, zejména zpracování projektové dokumentace silnoproudu a slaboproudu, projektování ve výstavbě, včetně zimních prací, projektování elektrických systémů.

(730) **Beneš Petr**, Mrštíkova 408/10, Praha 10, Strašnice, 10000, CZ

(740) Advokát Michal Hrabovský, Mgr. Michal Hrabovský LL.M., Hradecká 1291/20, Praha 3, Vinohrady, 13001

(210) **O-557360**

(220) 24.07.2019

(320) 24.07.2019

(511) 3, 4, 7, 9, 12, 17, 35, 37

(540)



(510) (3) autokosmetika zařazená do této třídy; (4) oleje, aditiva, mazadla a pohonné hmoty zařazené do této třídy; (7) součásti motorových vozidel spadající do této třídy; (9) elektrická a elektronická zařízení a přístroje a příslušenství k motorovým vozidlům spadající do této třídy, akumulátory elektrické pro vozidla, vše s výjimkou pro jízdní kola; (12) pozemní vozidla, zejména automobily, přípojná vozidla, motocykly, jejich součásti, příslušenství a náhradní díly zařazené do této třídy kromě pneumatik, a to vše s výjimkou jízdních kol a jejich součástí, příslušenství a náhradních dílů; (17) plastické výrobky a hmoty pro autoprůmysl, plastové součásti a doplňky k vozidlům a pozemním dopravním prostředkům spadající do této třídy; (35) zprostředkovatelská činnost v oblasti obchodu, export, import a specializovaný maloobchod s výrobky výše uvedenými ve třídách 3, 4, 7, 9, 12 a 17, marketing, propagace, reklama a inzerce všemi druhy sdělovacích prostředků; (37) záruční a jiné opravy, montáž a servis motorových a přípojných vozidel, jejich součástí a příslušenství.

(591) Barevná

(730) **ELIT CZ, spol. s r.o.**, Jeremiášova 1283/18, Praha 5, Stodůlky, 15500, CZ

(740) Rott, Růžička & Guttman a spol., Vyskočilova 1566, Praha 4, Michle, 14000

(210) **O-557363**

(220) 24.07.2019

(320) 24.07.2019

(511) 43

(540)

DŮM RONALDA McDONALDA

(510) (43) poskytování přechodného ubytování.

(730) **McDONALD'S CORPORATION**, 110 N. Carpenter Street, Chicago, Illinois 60607, US

(740) Všeťečka Zelený Švorčík Kalenský a partneři, advokátní a patentová kancelář, JUDr. Pavel Zelený, Hálkova 1406/2, Praha 2, 12000

(210) **O-557364**

(220) 24.07.2019

(320) 24.07.2019

(511) 3, 5, 8, 16, 18, 20, 21, 22, 24, 28, 31

(540)



(510) (3) přípravky pro péči o zvířata; (5) veterinární, hygienické, dezinfekční výrobky pro zvířata, vitamínové preparáty pro zvířata, vše s léčebnými účinky; (8) výrobky určené na úpravu srsti a nehtů zvířat spadající do této

třidy; (16) papír, kancelářské výrobky s výjimkou nábytku, plastické obaly, fotografie; (18) obojky, postroje, vodítka, tašky pro psy, kočky či hlodavce, hračky pro psy, kočky či papoušky, to vše z kůže či imitace kůže, sedlářské zboží; (20) hračky pro psy, kočky, papoušky či hlodavce, hnízda, domečky pro papoušky a hlodavce, akvarijní dekorace, to vše ze dřeva, korku, rákosu, vrbového proutí, z rohu, kostí, slonoviny, z kostic, želvoviny, jantaru, perleti, mořské pěny, nebo z náhražek těchto materiálů; (21) náčiní a nádoby pro domácnost nebo kuchyň, hřebeny, mycí houby, houby, kartáče, materiály na výrobu kartáčů, čisticí potřeby, sklo surové nebo opracované s výjimkou stavebního skla, porcelán, toaletní doplňky; (22) lana, provazy, plachty, materiál na vycpávky s výjimkou kaučuku nebo plastických hmot, textilní materiály ze surových vláken; (24) tkaniny a textilní výrobky spadající do této třídy; (28) hračky a hry, nářadí pro sporty spadající do této třídy, rybářské potřeby; (31) krmivo pro zvířata, živá zvířata a rostliny včetně rostlin do akvárií, pochoutky a pamlsky pro zvířata, krmivo pro zvířata obohacené vitamíny, prostředky pro chov zvířat včetně steliva, požitelné žvýkací produkty pro zvířata (např. buvolí kůže).

(591) Barevná

(730) **Akinu CZ s.r.o.**, Zelená 495, Horoměřice, 25262, CZ

(740) JUDr. Filip Winter, Hanusova 1537/3a, Praha 4, Michle, 14000

(210) **O-557365**

(220) 24.07.2019

(320) 24.07.2019

(511) 30

(540)



(510) (30) nudle.

(730) **ROYAL DRAK, s.r.o.**, Mattioliho 3271/4, Praha 10, Záběhlce, 10600, CZ

(210) **O-557370**

(220) 24.07.2019

(320) 24.07.2019

(511) 36, 41

(540)



(510) (36) finanční služby, finanční poradenství, pojišťovací služby, poskytování půjček; (41) vzdělávání, pořádání seminářů a školení, kulturní a zábavní činnost.

(591) Barevná

(730) **PROFI CREDIT Czech, a.s.**, Klimentská 1216/46, Praha 1, Nové Město, 11000, CZ

(740) LANGROVA, s.r.o., Skrétova 1011/48, Plzeň, Jižní Předměstí, 30100

(210) **O-557388**

(220) 25.07.2019

(320) 25.07.2019

(511) 5

(540)

Inuleo

(510) (5) výživové doplňky.

(730) **S&D Pharma SK s.r.o.**, Farebná 32, 82105 Bratislava, SK

(740) Halaxová & Halaxová TETRAPAT, Mgr. Eva Halaxová, Jinonická 804/80, Praha 5, Košíře, 15800

(210) **O-557393**

(220) 25.07.2019

(320) 25.07.2019

(511) 35, 42, 45

(540)

NITTIN

(510) (35) aktualizování reklamních materiálů, marketing, systematizace informací do počítačové databáze, překlad informací do počítačové databáze, poskytování obchodních nebo podnikatelských informací, pomoc při řízení obchodní činnosti, služby v oblasti grafické úpravy pro reklamní účely, vyhledávání dat v počítačových souborech pro třetí osoby, obchodní management a podnikové poradenství, reklama, online reklama v počítačové síti, poskytování pomoci při řízení obchodních nebo průmyslových podniků, poskytování statistických informací; (42) aktualizace počítačových programů, hosting webových stránek, instalace počítačových programů, konzultace v oblasti počítačového softwaru, konzultace v oblasti webového designu, konzultační služby v oblasti informačních technologií, obnova počítačových dat (regenerace), počítačové programování, počítačové systémové analýzy, tvorba počítačových systémů, pronájem počítačového serveru (serverhosting), pronájem počítačového systému, pronájem webových serverů, převod (konverze) dat a počítačových programů, tvorba software, pronájem software, tvorba a správa webových stránek (pro třetí osoby), tvorba počítačových systémů, údržba počítačových programů, umístění webových stránek, webové servery (pronájem webových serverů), tvorba a správa webových stránek; (45) poskytování licencí počítačového softwaru, registrace názvů domén.

(730) **INTIS Praha s.r.o.**, Rybná 716/24, Praha 1, 11000, CZ

(740) Vašíček a partneři s.r.o., advokátní kancelář, JUDr. Milan Vašíček MBA, advokát, Dominikánské nám. 2, Brno, 60200

(210) **O-557399**

(220) 25.07.2019

(320) 25.07.2019

(511) 34, 35

(540)



(510) (34) potřeby pro kuřáky, kuřácké doplňky, dutinky, filtry; (35) prodej a online prodej potřeb pro kuřáky, kuřáckých doplňků, dutinek a filtrů.

(591) Barevná

(730) **GGT CZ, a.s.**, Jana Masaryka 22, Jihlava, 58601, CZ

(740) Ing. Pavel Reichel, Lopatecká 14, Praha 4, 14700

(210) **O-557400**

(220) 25.07.2019

(320) 25.07.2019

(511) 1, 3

(540)



(510) (1) uhličitan hořečnatý; (3) kosmetické přípravky pro péči o pokožku.

(591) Barevná
(730) **Chalk, spol. s r.o.**, 20, Suchodol, 26101, CZ

(210) **O-557460**
(220) 29.07.2019
(320) 29.07.2019
(511) 37
(540)



(510) (37) úklid nemovitostí, úklid domácností, úklid budov, úklid škol, úklid bodov (interiér), úklid veřejných budov, smluvní úklid kanceláří, úklid veřejných prostorů, úklid výstavních stánků.
(591) Barevná
(730) **KSENA s.r.o.**, Dářská 275/14, Praha 9, 19800, CZ
(740) Jana Vjazovskaja, Mladých Běchovic 2, Praha 9, Běchovice, 19011

(210) **O-557462**
(220) 29.07.2019
(320) 29.07.2019
(511) 37
(540)

Ksena

(510) (37) úklid nemovitostí, úklid domácností, úklid budov, úklid škol, úklid budov (interiér), úklid veřejných budov, smluvní úklid kanceláří, úklid veřejných prostorů, úklid výstavních stánků.
(730) **KSENA s.r.o.**, Dářská 275/14, Praha 9, 19800, CZ
(740) Jana Vjazovskaja, Mladých Běchovic 2, Praha 9, Běchovice, 19011

(210) **O-557474**
(220) 29.07.2019
(320) 29.07.2019
(511) 35, 41, 42
(540)



(510) (35) marketing, poskytování informací o obchodních kontaktech, průzkum trhu, reklama, sestavování katalogů informací pro obchodní či reklamní účely, sestavování statistiky, styk s veřejností, šíření reklamních, marketingových a propagačních materiálů, vydávání reklamních, inzertních, propagačních textů, vyhotovování hospodářských prognóz, zprostředkování obchodních informací, zprostředkování obchodů v oblasti propojení možných soukromých investorů s podnikateli, kteří potřebují financování, zprostředkování propagace, zprostředkování reklamy; (41) akademie (vzdělávání), korespondenční kurzy, dálkové vzdělávání, elektronické publikování, informace o výchově, vzdělávání a výuce, koučink, obrazové zpravodajství, vydávání elektronických knih a časopisů online, pořádání a vedení kolokvií, pořádání a vedení konferencí, pořádání a vedení kongresů, pořádání a vedení přednášek, pořádání a vedení seminářů, pořádání a vedení symposií, pořádání a vedení vzdělávacích konferencí, předávání know-how [odborné vzdělávání], školení, školní vzdělávání, výuka, vzdělávací služby, zkoušení, testování (v oblasti vzdělávání); (42) provádění průzkumů, vědecký výzkum.
(730) **EU-China Economics and Politics Institute s.r.o.**, Ovocný trh 572/11, Praha 1, Staré Město, 11000, CZ
(740) JUDr. Pavlína Vanická, advokát, JUDr. Pavlína Vanická, Slezská 1357/1, Praha 2, Vinohrady, 12000

(210) **O-557487**
(220) 30.07.2019
(320) 30.07.2019
(511) 35, 43
(540)

The Alchemist Bar

(510) (35) marketing, nábor zaměstnanců, poradenství v oblasti organizace podniku, poradenství v oblasti řízení a organizace podniku, poradenství v oblasti řízení lidských zdrojů, poradenství v oblasti obchodní činnosti, sestavování katalogů informací pro obchodní či reklamní účely, služby spojené s podáváním daňových příznání, zprostředkování zaměstnání; (43) bary, bufety, kavárny, restaurace.
(730) **Mai Prague s.r.o.**, Bělehradská 858/23, Praha 2, Vinohrady, 12000, CZ
(740) Mgr. Štěpán Svátek, Na Pankráci 45, Praha 4, 14000

(210) **O-557488**
(220) 30.07.2019
(320) 30.07.2019
(511) 35, 43
(540)



(510) (35) marketing, nábor zaměstnanců, poradenství v oblasti organizace podniku, poradenství v oblasti řízení a organizace podniku, poradenství v oblasti řízení lidských zdrojů, poradenství v oblasti obchodní činnosti, sestavování katalogů informací pro obchodní či reklamní účely, služby spojené s podáváním daňových příznání, zprostředkování zaměstnání; (43) bary, bufety, kavárny, restaurace.
(730) **Mai Prague s.r.o.**, Bělehradská 858/23, Praha 2, Vinohrady, 12000, CZ
(740) Mgr. Štěpán Svátek, advokát, Na Pankráci 820/45, Praha 4, 14000

(210) **O-557490**
(220) 30.07.2019
(320) 30.07.2019
(511) 35, 41, 43
(540)



(510) (35) reklama, propagace, řízení obchodní činnosti, obchodní administrativa, kancelářské práce; (41) vzdělávání, školení, zábava, sportovní a kulturní činnosti; (43) služby zajišťující stravování a nápoje, dočasné ubytování.
(591) Barevná
(730) **JRD s.r.o.**, Korunní 810/104, Praha 10, Vinohrady, 10100, CZ

(210) **O-557491**
(220) 30.07.2019
(320) 30.07.2019
(511) 11, 35, 37
(540)



(510) (11) přístroje pro topení, topné systémy, tepelná čerpadla, regulační zařízení pro regulaci topných systémů, přímotopná elektrická topidla, výměníky, ohřivače vody, elektrické ohřivače vody, zařízení pro solární ohřev, regulace a regulační technika související s vytápěním, konvektory, systémy pro úpravu a čištění vody, klimatizační zařízení, ventilační jednotky do obytných prostor, čidla pro automatické spínání ventilace a vytápění, přístroje chladicí, pro sušení, ventilaci, vysoušeče a součásti těchto výrobků; (35) reklamní, propagační a inzertní činnost, organizování výstav komerčních a reklamních, internetový obchod s výše uvedenými výrobky ve třídě 11: přístroje pro topení, topné systémy, tepelná čerpadla, regulační zařízení pro regulaci topných systémů, přímotopná elektrická topidla, výměníky, ohřivače vody, elektrické ohřivače vody, zařízení pro solární ohřev, regulace a regulační technika související s vytápěním, konvektory, systémy pro úpravu a čištění vody, klimatizační zařízení, ventilační jednotky do obytných prostor, čidla pro automatické spínání ventilace a vytápění, přístroje chladicí, pro sušení, ventilaci, vysoušeče a součásti všech těchto výrobků; (37) montáž, instalace, servis a opravy topných, ventilačních a klimatizačních zařízení, chladicích přístrojů a zařízení, tepelných čerpadel.

(730) **Kostečka Group spol. s.r.o.**, Borského 1011/1, Praha 5, Hlubočepy, 15200, CZ

(740) **PatentCentrum Sedlák & Partners s.r.o.**, Okružní 2824, České Budějovice, České Budějovice 3, 37001

(210) **O-557493**
(220) 30.07.2019
(320) 30.07.2019
(511) 9, 16, 20, 28, 41
(540)



Zvířátka dědy Lesoně

(510) (9) přístroje a nástroje vědecké, námořní, geodetické, fotografické, filmové, přístroje pro vážení, měření, záchranu a přístroje pro vyučování, přístroje a nástroje pro vedení, přepínání, přeměnu, akumulaci, regulaci nebo řízení elektrického proudu, přístroje pro záznam, převod, reprodukci zvuku nebo obrazu, nosiče dat magnetické, záznamové disky, kompaktní disky, DVD a ostatní digitální záznamové nosiče, ústrojí pro přístroje na mince, pokladny registrační, kalkulačky, zařízení na zpracování dat, počítače, hasicí přístroje; (16) učebnice, knihy, časopisy, prospekty, letáky, sešity, papír, lepenka, tiskárenské výrobky, potřeby pro knižní vazby, fotografie, papírenské zboží, lepidla pro papírenství nebo domácnost, materiál pro umělce, štětce, psací stroje a kancelářské potřeby (vyjímaje nábytek), učební a vyučovací pomůcky s výjimkou přístrojů, poznámkové tabule, nástěnky, pexesa, papírové figurky, plastické obaly (nezařazené do jiných tříd), tiskařské typy, štočky; (20) figurky ze dřeva; (28) hry a hračky a výrobky určené ke hraní, figurky na hraní, zařízení na videohry, cvičební a sportovní potřeby, vánoční ozdoby; (41) výchova, vzdělávání, zábava, sportovní a kulturní aktivity.

(730) **Nakladatelství Fraus, s.r.o.**, Edvarda Beneše 2438/72, Plzeň, Jižní Předměstí, 30100, CZ

(740) **Rott, Růžička & Guttman a spol.**, Vyskočilova 1566, Praha 4, Michle, 14000

(210) **O-557506**
(220) 31.07.2019
(320) 31.07.2019
(511) 5
(540)

蒂娃
Fruit for Baby

(510) (5) kojenecká výživa, potraviny pro kojence a batolata.

(730) **Deva Nutrition a.s.**, Gen. Klapálka 519, Nové Město nad Metují, 54901, CZ

(210) **O-557513**
(220) 31.07.2019
(320) 31.07.2019
(511) 25, 35, 41
(540)



(510) (25) oděvy, obuv, pokrývky hlavy; (35) reklama, propagace, řízení obchodní činnosti, obchodní administrativa, kancelářské práce; (41) vzdělávání, školení, zábava, sportovní a kulturní činnosti.

(730) **Tůma Kamil**, Viklefova 1811/16, Praha 3, 13000, CZ

(740) **Mgr. Bc. Zuzana Ságnerová**, advokát, Václavské náměstí 837/11, Praha 1, Nové Město, 11000

(210) **O-557515**
(220) 31.07.2019
(320) 31.07.2019
(511) 25, 35
(540)



(510) (25) oděvy, obuv, pokrývky hlavy; (35) reklama, propagace.

(730) **Kurucz David**, č.p. 38E, Malé Žernoseky, 41002, CZ

(210) **O-557528**
(220) 31.07.2019
(320) 31.07.2019
(511) 30, 35
(540)



(510) (30) čaj; (35) maloobchodní a velkoobchodní služby s výrobky uvedenými ve třídě 30 tohoto seznamu.
(591) Barevná
(730) **KLEMBER a SPOL, s.r.o.**, Jesenského 1204/2, 92901 Dunajská Streda, SK
(740) AK Brichta & Partners, JUDr. Tatiana Brichtová, advokátka, Grösslingová 6-8, 81109 Bratislava

(210) **O-557530**
(220) 31.07.2019
(320) 31.07.2019
(511) 30, 35
(540)



(510) (30) čaj; (35) maloobchodní a velkoobchodní služby s výrobky uvedenými ve třídě 30 tohoto seznamu.
(591) Barevná
(730) **KLEMBER a SPOL, s.r.o.**, Jesenského 1204/2, 92901 Dunajská Streda, SK
(740) AK Brichta & Partners, JUDr. Tatiana Brichtová, advokátka, Grösslingová 6-8, 81109 Bratislava

(210) **O-557529**
(220) 31.07.2019
(320) 31.07.2019
(511) 30, 35
(540)



(510) (30) čaj; (35) maloobchodní a velkoobchodní služby s výrobky uvedenými ve třídě 30 tohoto seznamu.
(591) Barevná
(730) **KLEMBER a SPOL, s.r.o.**, Jesenského 1204/2, 92901 Dunajská Streda, SK
(740) AK Brichta & Partners, JUDr. Tatiana Brichtová, advokátka, Grösslingová 6-8, 81109 Bratislava

(210) **O-557547**
(220) 01.08.2019
(320) 01.08.2019
(511) 35
(540)

Ježíšek na sluchátku

(510) (35) telemarketingové služby, telemarketing, reklamní, marketingové a propagační služby, telemarketingové služby (nikoliv prodej).
(730) **Moje sluchátko s.r.o.**, Sokolská 1605/66, Praha 2, Nové Město, 12000, CZ

(210) **O-557548**
(220) 01.08.2019
(320) 01.08.2019
(511) 9, 14, 16, 21, 25, 28, 30, 32, 35, 36, 38, 41, 42
(540)

ŽRALOCI SOBĚ

(510) (9) nahrané programy operačních systémů, počítačový software (nahraný), počítačový hardware, optické datové nosiče, magnetické, záznamové disky, počítačové programy stahovatelné, USB flash disky, software na obchodování v globální komunikační síti, software pro elektronické obchodování a platby, software ke stažení k použití s kryptoměnou a digitální měnou, kryptoměna a digitální měna ke stažení; (14) upomínkové mince, přívěsky, klíčenky (dělené kroužky s ozdobou nebo jako přívěsek), náramky (šperky), náramky vyrobené z gumy nebo silikonu se vzorem nebo nápisem; (16) tiskárenské výrobky, knihy, časopisy, kalendáře, plakáty, fotografie, vstupenky, programy akcí a událostí, alba, tištěné certifikáty, diplomy, pohlednice, katalogy, fotografie, obtisky, periodické a neperiodické publikace, letáky, tištěné propagační materiály, papírové nebo plastové tašky, přilnavé fólie, papírové bannery, reklamní tabule z papíru nebo lepenky, kancelářské potřeby, papírnické zboží; (21) hrníčky, sklenice (nádoby); (25) oděvy, trička, košile, mikiny, podkolenky, ponožky, pláštěnky, šátky a šály, čelenky (oděvy), čepice (pokrývky hlavy), kravaty; (28) plyšové hračky, golfové míče; (30) cukrovinky, lízátko, sladkosti (bonbóny), žvýkačky, čokoláda, oplatky, sušenky, cereální tyčinky a energetické tyčinky, čokoládové cukrovinky; (32) limonády, sirupy pro přípravu nápojů, ovocné koncentráty (šťávy), nealkoholické nápoje, mošty, ochucené sycené nápoje; (35) reklama, marketing a propagační služby, on-line reklama v počítačové síti, pronájem reklamních ploch a propagačních materiálů, podpora prodeje, průzkum trhu, vyhledávání sponzorů, propagace zboží a služeb prostřednictvím sponzorování, vyhledávání informací v počítačových souborech pro třetí osoby, sběr informací do počítačových databází, styk s veřejností (public relations), maloobchod a

velkoobchod s výrobky výše uvedenými ve třídách 9, 14, 16, 21, 25, 28, 30, 32, internetový obchod s výrobky výše uvedenými ve třídách 9, 14, 16, 21, 25, 28, 30, 32, obchodní analýzy, management a administrativní služby, služby řízení obchodní činnosti v oblasti elektronického obchodování, poskytování informací o produktech prostřednictvím telekomunikačních sítí pro reklamní a prodejní účely, poskytování on-line služeb týkajících se porovnávání cen, poskytování informací o obchodním prodeji, sjednání a uzavírání obchodních transakcí pro třetí strany, aktualizace a údržba dat v počítačových databázích, analýza nákladů a cen, pomoc při řízení obchodní činnosti, poradenství v oblasti komunikační strategie v reklamě, pronájem reklamního prostoru na Internetu a v počítačových sítích, sestavování statistik, sestavování a systematizace dat do počítačových databází; (36) služby v oblasti směny kryptoměny, směnárenské služby týkající se digitálních měn, finanční poradenství a konzultační služby, finanční poradenství v oblasti investic, finanční poradenské služby v oblasti cenných papírů, poradenství v oblasti managementu finančních rizik, finanční analýza, počítačové analýzy burzovních informací, burzovní služby; (38) přenos dat prostřednictvím telekomunikačních sítí, komunikace prostřednictvím on-line blogů, počítačová síťová komunikace, streaming dat, přenos datových, audio, video a multimediálních souborů, včetně souborů ke stažení a souborů streamovaných přes globální počítačovou síť, přenos signálů pro elektronický obchod prostřednictvím telekomunikačních systémů a datových komunikačních systémů; (41) organizování a pořádání výchovných, sportovních, kulturních a zábavních akcí, organizování a pořádání soutěží a her, organizování a pořádání vzdělávacích akcí, seminářů a workshopů, vzdělávací a školicí služby, organizování a provozování prázdninových táborů, služby v oblasti interaktivní zábavy, organizování hudebních koncertů, živých a zábavních vystoupení, organizování výstav pro kulturní, výchovné a zábavní účely, organizování, produkce a uvádění divadelních představení, provozování prostor pro vystoupení hudebních skupin, filmové projekce, informace o možnostech zábavy, poskytování elektronických publikací on-line (bez možností stažení), on-line vydávání elektronických knih a časopisů; (42) počítačové systémové analýzy, poradenství v oblasti cloudových výpočetních sítí a aplikací.

(730) **WCA Holding a.s.**, Ovocný trh 572/11, Praha 1, Staré Město, 11000, CZ

(740) Patentový a známkový zástupce, Ing. Kateřina Gregorová, Jiráskovo náměstí 159/10, Ostrava, Moravská Ostrava, 70200

(210) **O-557549**

(220) 01.08.2019

(320) 01.08.2019

(511) 9, 14, 16, 21, 25, 28, 30, 32, 35, 36, 38, 41, 42

(540)

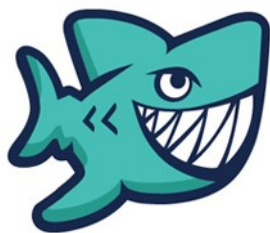

(510) (9) nahrané programy operačních systémů, počítačový software (nahraný), počítačový hardware, optické datové nosiče, magnetické, záznamové disky, počítačové programy stahovatelné, USB flash disky, software na obchodování v globální komunikační síti, software pro elektronické obchodování a platby, software ke stažení k použití s kryptoměnou a digitální měnou, kryptoměna a digitální měna ke stažení; (14) upomínkové mince, přívěsky, klíčenky (dělené kroužky s ozdobou nebo jako přívěsek), náramky (šperky), náramky vyrobené z gumy nebo silikonu se vzorem nebo nápisem; (16) tiskárenské výrobky, knihy, časopisy, kalendáře, plakáty, fotografie, vstupenky, programy akcí a událostí, alba, tištěné certifikáty, diplomy, pohlednice, katalogy, fotografie, obtisky, periodické a neperiodické publikace, letáky, tištěné propagační materiály, papírové nebo plastové tašky, přílnavé fólie, papírové bannery, reklamní tabule z papíru nebo lepenky, kancelářské potřeby, papírnické zboží; (21) hrníčky, sklenice (nádoby); (25) oděvy, trička, košile, mikiny, podkolenky, ponožky, pláštěnky, šátky a šály, čelenky (oděvy), čepice (pokrývky hlavy), kravaty; (28) plyšové hračky, golfové míče; (30) cukrovinky, lízátko, sladkosti (bombóny), žvýkačky, čokoláda, oplatky, sušenky, cereální tyčinky a energetické tyčinky, čokoládové cukrovinky; (32) limonády, sirupy pro přípravu nápojů, ovocné koncentráty (šťávy), nealkoholické nápoje, mošty, ochucené sycené nápoje, (35) reklama, marketing a propagační služby, on-line reklama v počítačové síti, pronájem reklamních ploch a propagačních materiálů, podpora prodeje, průzkum trhu, vyhledávání sponzorů, propagace zboží a služeb prostřednictvím sponzorování, vyhledávání informací v počítačových souborech pro třetí osoby, sběr informací do počítačových databází, styk s veřejností (public relations), maloobchod a velkoobchod s výrobky výše uvedenými ve třídách 14, 16, 21, 25, 28, 30, 32, obchodní analýzy, management a administrativní služby, služby řízení obchodní činnosti v oblasti

ochucené sycené nápoje; (35) reklama, marketing a propagační služby, on-line reklama v počítačové síti, pronájem reklamních ploch a propagačních materiálů, podpora prodeje, průzkum trhu, vyhledávání sponzorů, propagace zboží a služeb prostřednictvím sponzorování, vyhledávání informací v počítačových souborech pro třetí osoby, sběr informací do počítačových databází, styk s veřejností (public relations), maloobchod a velkoobchod s výrobky výše uvedenými ve třídách 9, 14, 16, 21, 25, 28, 30, 32, internetový obchod s výrobky výše uvedenými ve třídách 9, 14, 16, 21, 25, 28, 30, 32, obchodní analýzy, management a administrativní služby, služby řízení obchodní činnosti v oblasti elektronického obchodování, poskytování informací o produktech prostřednictvím telekomunikačních sítí pro reklamní a prodejní účely, poskytování on-line služeb týkajících se porovnávání cen, poskytování informací o obchodním prodeji, sjednání a uzavírání obchodních transakcí pro třetí strany, aktualizace a údržba dat v počítačových databázích, analýza nákladů a cen, pomoc při řízení obchodní činnosti, poradenství v oblasti komunikační strategie v reklamě, pronájem reklamního prostoru na Internetu a v počítačových sítích, sestavování statistik, sestavování a systematizace dat do počítačových databází; (36) služby v oblasti směny kryptoměny, směnárenské služby týkající se digitálních měn, finanční poradenství a konzultační služby, finanční poradenství v oblasti investic, finanční poradenské služby v oblasti cenných papírů, poradenství v oblasti managementu finančních rizik, finanční analýza, počítačové analýzy burzovních informací, burzovní služby; (38) přenos dat prostřednictvím telekomunikačních sítí, komunikace prostřednictvím on-line blogů, počítačová síťová komunikace, streaming dat, přenos datových, audio, video a multimediálních souborů, včetně souborů ke stažení a souborů streamovaných přes globální počítačovou síť, přenos signálů pro elektronický obchod prostřednictvím telekomunikačních systémů a datových komunikačních systémů; (41) organizování a pořádání výchovných, sportovních, kulturních a zábavních akcí, organizování a pořádání soutěží a her, organizování a pořádání vzdělávacích akcí, seminářů a workshopů, vzdělávací a školicí služby, organizování a provozování prázdninových táborů, služby v oblasti interaktivní zábavy, organizování hudebních koncertů, živých a zábavních vystoupení, organizování výstav pro kulturní, výchovné a zábavní účely, organizování, produkce a uvádění divadelních představení, provozování prostor pro vystoupení hudebních skupin, filmové projekce, informace o možnostech zábavy, poskytování elektronických publikací on-line (bez možností stažení), on-line vydávání elektronických knih a časopisů; (42) počítačové systémové analýzy, poradenství v oblasti cloudových výpočetních sítí a aplikací.

(591) Barevná

(730) **WCA Holding a.s.**, Ovocný trh 572/11, Praha 1, Staré Město, 11000, CZ

(740) Patentový a známkový zástupce, Ing. Kateřina Gregorová, Jiráskovo náměstí 159/10, Ostrava, Moravská Ostrava, 70200

(210) **O-557550**

(220) 01.08.2019

(320) 01.08.2019

(511) 14, 16, 21, 25, 28, 30, 32, 35, 36, 38, 41

(540)

HELPÍNEK

(510) (14) upomínkové mince, přívěsky, klíčenky (dělené kroužky s ozdobou nebo jako přívěsek), náramky (šperky), náramky vyrobené z gumy nebo silikonu se vzorem nebo nápisem; (16) tiskárenské výrobky, knihy, časopisy, kalendáře, plakáty, fotografie, vstupenky, programy akcí a událostí, alba, tištěné certifikáty, diplomy, pohlednice, katalogy, fotografie, obtisky, periodické a neperiodické publikace, letáky, tištěné propagační materiály, papírové nebo plastové tašky, přílnavé fólie, papírové bannery, reklamní tabule z papíru nebo lepenky, kancelářské potřeby, papírnické zboží; (21) hrníčky, sklenice (nádoby); (25) oděvy, trička, košile, mikiny, podkolenky, ponožky, pláštěnky, šátky a šály, čelenky (oděvy), čepice (pokrývky hlavy), kravaty; (28) plyšové hračky, golfové míče; (30) cukrovinky, lízátko, sladkosti (bombóny), žvýkačky, čokoláda, oplatky, sušenky, cereální tyčinky a energetické tyčinky, čokoládové cukrovinky; (32) limonády, sirupy pro přípravu nápojů, ovocné koncentráty (šťávy), nealkoholické nápoje, mošty, ochucené sycené nápoje; (35) reklama, marketing a propagační služby, on-line reklama v počítačové síti, pronájem reklamních ploch a propagačních materiálů, podpora prodeje, průzkum trhu, vyhledávání sponzorů, propagace zboží a služeb prostřednictvím sponzorování, vyhledávání informací v počítačových souborech pro třetí osoby, sběr informací do počítačových databází, styk s veřejností (public relations), maloobchod a velkoobchod s výrobky výše uvedenými ve třídách 14, 16, 21, 25, 28, 30, 32, internetový obchod s výrobky výše uvedenými ve třídách 14, 16, 21, 25, 28, 30, 32, obchodní analýzy, management a administrativní služby, služby řízení obchodní činnosti v oblasti

elektronického obchodování, poskytování informací o produktech prostřednictvím telekomunikačních sítí pro reklamní a prodejní účely, poskytování on-line služeb týkajících se porovnávání cen, poskytování informací o obchodním prodeji, sjednání a uzavírání obchodních transakcí pro třetí strany, aktualizace a údržba dat v počítačových databázích, analýza nákladů a cen, pomoc při řízení obchodní činnosti, poradenství v oblasti komunikační strategie v reklamě, pronájem reklamního prostoru na Internetu a v počítačových sítích, sestavování statistik, sestavování a systematizace dat do počítačových databází; (36) získávání finančních prostředků pro charitativní účely, firemní sponzorování a patronace, finanční sponzorování, elektronické zpracování plateb; (38) přenos dat prostřednictvím telekomunikačních sítí, komunikace prostřednictvím on-line blogů, počítačová síťová komunikace, streaming dat, přenos datových, audio, video a multimediálních souborů, včetně souborů ke stažení a souborů streamovaných přes globální počítačovou síť, přenos signálu pro elektronický obchod prostřednictvím telekomunikačních systémů a datových komunikačních systémů; (41) organizování a pořádání výchovných, sportovních, kulturních a zábavních akcí, organizování a pořádání soutěží a her, organizování a pořádání vzdělávacích akcí, seminářů a workshopů, vzdělávací a školicí služby, organizování a provozování prázdninových táborů, služby v oblasti interaktivní zábavy, organizování hudebních koncertů, živých a zábavních vystoupení, organizování výstav pro kulturní, výchovné a zábavní účely, organizování, produkce a uvádění divadelních představení, provozování prostor pro vystoupení hudebních skupin, filmové projekce, informace o možnostech zábavy, poskytování elektronických publikací on-line (bez možností stažení), on-line vydávání elektronických knih a časopisů.

- (730) **WCA Holding a.s.**, Ovocný trh 572/11, Praha 1, Staré Město, 11000, CZ
(740) Patentový a známkový zástupce, Ing. Kateřina Gregorová, Jiráskovo náměstí 159/10, Ostrava, Moravská Ostrava, 70200

(210) **O-557554**

(220) 01.08.2019

(320) 01.08.2019

(511) 14, 16, 21, 25, 28, 30, 32, 35, 36, 38, 41

(540)



- (510) (14) upomínkové mince, přívěšky, klíčenky (dělené kroužky s ozdobou nebo jako přívěsek), náramky (šperky), náramky vyrobené z gumy nebo silikonu se vzorem nebo nápisem; (16) tiskárenské výrobky, knihy, časopisy, kalendáře, plakáty, fotografie, vstupenky, programy akcí a událostí, alba, tištěné certifikáty, diplomy, pohlednice, katalogy, fotografie, obtisky, periodické a neperiodické publikace, letáky, tištěné propagační materiály, papírové nebo plastové tašky, přílnavé fólie, papírové bannery, reklamní tabule z papíru nebo lepenky, kancelářské potřeby, papírnické zboží; (21) hrníčky, sklenice (nádoby); (25) oděvy, trička, košile, mikiny, podkolenky, ponožky, pláštěnky, šátky a šály, čelenky (oděvy), čepice (pokrývky hlavy), kravaty; (28) plyšové hračky, golfové míče; (30) cukrovinky, lízátka, sladkosti (bonbóny), žvýkačky, čokoláda, oplatky, sušenky, cereální tyčinky a energetické tyčinky, čokoládové cukrovinky; (32) limonády, sirupy pro přípravu nápojů, ovocné koncentráty (šťávy), nealkoholické nápoje, mošty, ochucené sycené nápoje; (35) reklama, marketing a propagační služby, on-line reklama v počítačové síti, pronájem reklamních ploch a propagačních materiálů, podpora prodeje, průzkum trhu, vyhledávání sponzorů, propagace zboží a služeb prostřednictvím sponzorování, vyhledávání informací v počítačových souborech pro třetí osoby, sběr informací do počítačových databází, styk s veřejností (public relations), maloobchod a velkoobchod s výrobky výše uvedenými ve třídách 14, 16, 21, 25, 28, 30, 32, internetový obchod s výrobky výše uvedenými ve třídách 14, 16, 21, 25, 28, 30, 32, obchodní analýzy, management a administrativní služby, služby řízení obchodní činnosti v oblasti elektronického obchodování, poskytování informací o produktech prostřednictvím telekomunikačních sítí pro reklamní a prodejní účely, poskytování on-line služeb týkajících se porovnávání cen, poskytování

informací o obchodním prodeji, sjednání a uzavírání obchodních transakcí pro třetí strany, aktualizace a údržba dat v počítačových databázích, analýza nákladů a cen, pomoc při řízení obchodní činnosti, poradenství v oblasti komunikační strategie v reklamě, pronájem reklamního prostoru na Internetu a v počítačových sítích, sestavování statistik, sestavování a systematizace dat do počítačových databází; (36) získávání finančních prostředků pro charitativní účely, firemní sponzorování a patronace, finanční sponzorování, elektronické zpracování plateb; (38) přenos dat prostřednictvím telekomunikačních sítí, komunikace prostřednictvím on-line blogů, počítačová síťová komunikace, streaming dat, přenos datových, audio, video a multimediálních souborů, včetně souborů ke stažení a souborů streamovaných přes globální počítačovou síť, přenos signálu pro elektronický obchod prostřednictvím telekomunikačních systémů a datových komunikačních systémů; (41) organizování a pořádání výchovných, sportovních, kulturních a zábavních akcí, organizování a pořádání soutěží a her, organizování a pořádání vzdělávacích akcí, seminářů a workshopů, vzdělávací a školicí služby, organizování a provozování prázdninových táborů, služby v oblasti interaktivní zábavy, organizování hudebních koncertů, živých a zábavních vystoupení, organizování výstav pro kulturní, výchovné a zábavní účely, organizování, produkce a uvádění divadelních představení, provozování prostor pro vystoupení hudebních skupin, filmové projekce, informace o možnostech zábavy, poskytování elektronických publikací on-line (bez možností stažení), on-line vydávání elektronických knih a časopisů.

(591) Barevná

(730) **WCA Holding a.s.**, Ovocný trh 572/11, Praha 1, Staré Město, 11000, CZ

(740) Patentový a známkový zástupce, Ing. Kateřina Gregorová, Jiráskovo náměstí 159/10, Ostrava, Moravská Ostrava, 70200

(210) **O-557565**

(220) 01.08.2019

(320) 01.08.2019

(511) 30

(540)

BAREVNÉ ČAJE

- (510) (30) čaj, aromatické čaje (k jiným než léčebným účelům), aromatické přípravky k výrobě neléčivých výluhů, aromatické přípravky k výrobě bylinných čajů, balené čaje (k jiným než léčebným účelům), bílý čaj, bylinkové čaje (neléčivé), bylinné přípravky na výrobu nápojů, čaj bez teinu, čaj chai, čaj darjeeling, čaj earl grey, čaj k luhování, čaj lapsang souchong, čaj oolong (čínský čaj), čaj rooibos, čaj s jablečnou příchutí (k jiným než léčebným účelům), čaj s pomerančovou příchutí (k jiným než léčebným účelům), čaj tie guan yin, čaj z prazené hnědé rýže, čaje, čaje s ovocnou příchutí (jiné než léčivé), čajové listy, čajové nápoje (bez léčivých účinků), čajové nápoje s ovocnou příchutí, čajové směsi, černý čaj, černý čaj (anglický čaj), chryzantémový čaj (gukhwacha), fermentovaný čaj, heřmánkový čaj, japonský zelený čaj, jasmínový čaj (k jiným než léčebným účelům), květy nebo listy jako náhražka čaje, květy nebo listy k použití jako náhražka čaje, lipový čaj, mate (čaj), mátový čaj, náhražka čaje (pro jiné než léčebné účely), nápoje s čajovým základem, nápoje z heřmánku, neléčivé bylinkové čaje, neléčivé bylinné čaje, neléčivé čaje obsahující citrón, neléčivé čaje s citrónovou příchutí, ovocné čaje, ovocný čaj (k jiným než léčebným účelům), přípravky k výrobě nápojů (na bázi čaje), sypaný čaj bez léčivých účinků, yerba maté, zázvorový čaj, zelený čaj, ženšenový čaj (insamcha).

(730) **Pangea Tea s.r.o.**, Klenovická 553/8, Praha 4, Písnice, 14200, CZ

(210) **O-557566**

(220) 01.08.2019

(320) 01.08.2019

(511) 30

(540)

COLOR TEA

- (510) (30) čaj, aromatické čaje (k jiným než léčebným účelům), aromatické přípravky k výrobě neléčivých výluhů, aromatické přípravky k výrobě bylinných čajů, balené čaje (k jiným než léčebným účelům), bílý čaj, bylinkové čaje (neléčivé), bylinné přípravky na výrobu nápojů, čaj bez teinu, čaj chai, čaj darjeeling, čaj earl grey, čaj k luhování, čaj lapsang souchong, čaj oolong (čínský čaj), čaj rooibos, čaj s jablečnou příchutí (k jiným než léčebným účelům), čaj s pomerančovou příchutí (k jiným než léčebným účelům), čaj tie guan yin, čaj z prazené hnědé rýže, čaje, čaje s ovocnou příchutí (jiné než léčivé), čajové listy, čajové nápoje (bez léčivých účinků), čajové nápoje s ovocnou příchutí, čajové směsi, černý čaj, černý čaj (anglický čaj), chryzantémový čaj (gukhwacha), fermentovaný čaj,

heřmánkový čaj, japonský zelený čaj, jasmínový čaj (k jiným než léčebným účelům), květy nebo listy jako náhražka čaje, květy nebo listy k použití jako náhražka čaje, lipový čaj, mate (čaj), máťový čaj, náhražka čaje (pro jiné než léčebné účely), nápoje s čajovým základem, nápoje z heřmánku, neléčivé bylinkové čaje, neléčivé bylinné čaje, neléčivé čaje obsahující citrón, neléčivé čaje s citrónovou příchutí, ovocné čaje, ovocný čaj (k jiným než léčebným účelům), přípravky k výrobě nápojů (na bázi čaje), sypaný čaj bez léčivých účinků, yerba maté, zázvorový čaj, zelený čaj, ženšenový čaj (insamcha).

(730) **Pangea Tea s.r.o.**, Klenovická 553/8, Praha 4, Pisnice, 14200, CZ

(210) **O-557567**
(220) 01.08.2019
(320) 01.08.2019
(511) 30
(540)

COLORED TEA

(510) (30) čaj, aromatické čaje (k jiným než léčebným účelům), aromatické přípravky k výrobě neléčivých výluhů, aromatické přípravky k výrobě bylinných čajů, balené čaje (k jiným než léčebným účelům), bílý čaj, bylinkové čaje (neléčivé), bylinné přípravky na výrobu nápojů, čaj bez teinu, čaj chai, čaj darjeeling, čaj earl grey, čaj k luhování, čaj lapsang souchong, čaj oolong (čínský čaj), čaj rooibos, čaj s jablečnou příchutí (k jiným než léčebným účelům), čaj s pomerančovou příchutí (k jiným než léčebným účelům), čaj tie guan yin, čaj z pražené hnědé rýže, čaje, čaje s ovocnou příchutí (jiné než léčivé), čajové listy, čajové nápoje (bez léčivých účinků), čajové nápoje s ovocnou příchutí, čajové směsi, černý čaj, černý čaj (anglický čaj), chryzantémový čaj (gukhwacha), fermentovaný čaj, heřmánkový čaj, japonský zelený čaj, jasmínový čaj (k jiným než léčebným účelům), květy nebo listy jako náhražka čaje, květy nebo listy k použití jako náhražka čaje, lipový čaj, mate (čaj), máťový čaj, náhražka čaje (pro jiné než léčebné účely), nápoje s čajovým základem, nápoje z heřmánku, neléčivé bylinkové čaje, neléčivé bylinné čaje, neléčivé čaje obsahující citrón, neléčivé čaje s citrónovou příchutí, ovocné čaje, ovocný čaj (k jiným než léčebným účelům), přípravky k výrobě nápojů (na bázi čaje), sypaný čaj bez léčivých účinků, yerba maté, zázvorový čaj, zelený čaj, ženšenový čaj (insamcha).

(730) **Pangea Tea s.r.o.**, Klenovická 553/8, Praha 4, Pisnice, 14200, CZ

(210) **O-557569**
(220) 01.08.2019
(320) 01.08.2019
(511) 30
(540)

BAREVNÝ ČAJ

(510) (30) čaj, aromatické čaje (k jiným než léčebným účelům), aromatické přípravky k výrobě neléčivých výluhů, aromatické přípravky k výrobě bylinných čajů, balené čaje (k jiným než léčebným účelům), bílý čaj, bylinkové čaje (neléčivé), bylinné přípravky na výrobu nápojů, čaj bez teinu, čaj chai, čaj darjeeling, čaj earl grey, čaj k luhování, čaj lapsang souchong, čaj oolong (čínský čaj), čaj rooibos, čaj s jablečnou příchutí (k jiným než léčebným účelům), čaj s pomerančovou příchutí (k jiným než léčebným účelům), čaj tie guan yin, čaj z pražené hnědé rýže, čaje, čaje s ovocnou příchutí (jiné než léčivé), čajové listy, čajové nápoje (bez léčivých účinků), čajové nápoje s ovocnou příchutí, čajové směsi, černý čaj, černý čaj (anglický čaj), chryzantémový čaj (gukhwacha), fermentovaný čaj, heřmánkový čaj, japonský zelený čaj, jasmínový čaj (k jiným než léčebným účelům), květy nebo listy jako náhražka čaje, květy nebo listy k použití jako náhražka čaje, lipový čaj, mate (čaj), máťový čaj, náhražka čaje (pro jiné než léčebné účely), nápoje s čajovým základem, nápoje z heřmánku, neléčivé bylinkové čaje, neléčivé bylinné čaje, neléčivé čaje obsahující citrón, neléčivé čaje s citrónovou příchutí, ovocné čaje, ovocný čaj (k jiným než léčebným účelům), přípravky k výrobě nápojů (na bázi čaje), sypaný čaj bez léčivých účinků, yerba maté, zázvorový čaj, zelený čaj, ženšenový čaj (insamcha).

(730) **Pangea Tea s.r.o.**, Klenovická 553/8, Praha 4, Pisnice, 14200, CZ

(210) **O-557576**
(220) 02.08.2019
(320) 02.08.2019
(511) 35, 36
(540)



(510) (35) administrativní služby, administrativní zpracování objednávek, aktualizace a údržba dat v počítačových databázích, aktualizace a údržba údajů v rejstřících, aktualizace reklamních materiálů, analýza nákladů a cen, aranžování výkladů, cílené zaslání reklamních materiálů, grafická úprava pro reklamní účely, indexace webových stránek pro obchodní nebo reklamní účely, marketing, modeling pro reklamní účely nebo podporu prodeje, návrh reklamních materiálů, obchodní informace, obchodní průzkum, obchodní zprostředkovatelské služby, online inzerce v počítačové síti, plánování schůzek (kancelářské práce), pomoc při řízení obchodní činnosti, pomoc při řízení obchodních či průmyslových podniků, poradenství v oblasti komunikační strategie při styku s veřejností, poradenství v oblasti komunikační strategie v reklamě, poradenství v oblasti organizace podniku, poradenství v oblasti řízení obchodní činnosti, pořádání módních přehlídek pro reklamní účely, pořádání veletrhů pro obchodní či reklamní účely, pořádání výstav pro obchodní či reklamní účely, poskytování informací o obchodních kontaktech, poskytování obchodních informací prostřednictvím webových stránek, pronájem billboardů (reklamních tabulí), pronájem prodejních stánků, pronájem reklamních ploch, propagace, průzkum trhu, psaní reklamních textů, psaní scénářů pro reklamní účely, reklama, řízení obchodních projektů v oblasti stavebních projektů, sjednávání a uzavírání obchodních transakcí pro třetí strany, sjednávání obchodních smluv pro jiné osoby, srovnávání cen, styk s veřejností, subdodavatelské služby (pomoc v obchodní činnosti), systematizace údajů do počítačových databází, šíření reklamních materiálů, vedení počítačové evidence, venkovní reklama, vyhotovování hospodářských prognóz, vylepování plakátů, výroba reklamních filmů, výstřížková služba, zaznamenávání písemných sdělení a údajů, zprostředkování propagace, zprostředkování reklamy, zprostředkování zaměstnání; (36) finanční analýza, finanční hodnocení (pojištění, bankovníctví, nemovitosti), finanční řízení, finanční sponzoring, financování, financování formou koupě na splátky, hodnocení nákladů na opravy (finanční odhad) makléřské služby, makléřství, pořádání dobročinných sbírek, pořádání sbírek, pronájem kanceláří (nemovitosti), pronájem nemovitostí, pronájem sdílených kanceláří, pronájem bytů, ateliérů a pokojů, půjčky se zástavou, služby realitní kanceláře, správa kancelářských služeb, správa nemovitostí, služby spojené s vytvářením seznamů nemovitostí pro pronájem bytových prostor a bytů, výběr nájemného, vystavování cestovních šeků, zajištění financování stavebních projektů, zprostředkování v oblasti nemovitostí, realitní kancelář, majetkové investice (realitní), nemovitostní (realitní) konzultační služby, služby nemovitostní (realitní služby), služby realitních kanceláří na pronájem pozemků, služby realitní kanceláře v oblasti rezidenčních nemovitostí, služby realitních kanceláří v oblasti komerčních nemovitostí, služby realitní kanceláře pro prodej a pronájem budov, služby realitní kanceláře pro prodej a pronájem firem, poskytování informací týkajících se realitních záležitostí prostřednictvím internetu.

(730) **CREVISTON a.s.**, Kolbenova 923/34a, Praha 9, Vysočany, 19000, CZ
(740) **AK Svoboda Chlumská Chrůma Hrušková, JUDr. Michal Chrůma Ph.D.**, Ovocný trh 572/11, Praha, 11000

(210) **O-557582**
(220) 02.08.2019
(320) 02.08.2019
(511) 41
(540)



(510) (41) služby v oblasti vzdělávání, zábavy a sportu, vzdělávací a školicí služby.
(591) Barevná
(730) **Bočková Kašpaříková Jeanne**, Lohnského 898/1, Praha 5, Hlubočepy, 15200, CZ
(740) **HLADKY.LEGAL** advokátní kancelář s.r.o., Štěpán Dražka, Orlí 483/1, Brno, Brno-město, 60200

(210) **O-557584**
(220) 02.08.2019
(320) 02.08.2019
(511) 25, 34, 35, 43
(540)

NARGIBAR

(510) (25) oděvy, trička, tílka, obuv, kšiltovky, čepice, členky (oděvní), šátky a jiné pokrývky hlavy, oděvní pásy, opasky; (34) vodní dýmky, podstavce na dýmky, pouzdra na dýmky, elektronické vodní dýmky, dýmky, tabáky do vodní dýmky, tekutiny do elektronických cigaret, korunky pro vodní dýmky, zvlhčovače tabáku, pouzdra na tabák, dózy na tabák, beztabákové náplně pro vodní dýmky, příslušenství a náhradní díly pro vodní dýmky, vaponizery a inhalátory s nikotinem i bez nikotinu pro elektronické cigarety pro použití jako alternativa k tradičním tabákovým cigaretám; (35) maloobchodní a velkoobchodní prodej vodních dýmek a příslušenství k vodním dýmám včetně náplní do vodních dýmek, maloobchodní a velkoobchodní prodej oděvů a obuvi, maloobchodní a velkoobchodní prodej klíčenek a peněženek, reklama on-line, administrativní služby internetového obchodu; (43) služby barů s vodními dýmky, služby čajovny, služby restaurace, služby kavárny, klubové služby (poskytování jídla a nápojů).
(730) **Nargila Shisha Bar s.r.o.**, Marie Majerové 1916, Frýdek-Místek, Místek, 73801, CZ
(740) Ing. Iva Rylková, Polská 1525/12, Ostrava, Poruba, 70800

(210) **O-557585**
(220) 02.08.2019
(320) 02.08.2019
(511) 25, 34, 35, 43
(540)



(510) (25) oděvy, trička, tílka, obuv, kšiltovky, čepice, členky (oděvní), šátky a jiné pokrývky hlavy, oděvní pásy, opasky; (34) vodní dýmky, podstavce na dýmky, pouzdra na dýmky, elektronické vodní dýmky, dýmky, tabáky do vodní dýmky, tekutiny do elektronických cigaret, korunky pro vodní dýmky, zvlhčovače tabáku, pouzdra na tabák, dózy na tabák, beztabákové náplně pro vodní dýmky, příslušenství a náhradní díly pro vodní dýmky, vaponizery a inhalátory s nikotinem i bez nikotinu pro elektronické cigarety pro použití jako alternativa k tradičním tabákovým cigaretám; (35) maloobchodní a velkoobchodní prodej vodních dýmek a příslušenství k vodním dýmám včetně náplní do vodních dýmek, maloobchodní a velkoobchodní prodej oděvů a obuvi, maloobchodní a velkoobchodní prodej klíčenek a peněženek, reklama on-line, administrativní služby internetového obchodu; (43) služby barů s vodními dýmky, služby čajovny, služby restaurace, služby kavárny, klubové služby (poskytování jídla a nápojů).
(730) **Nargila Shisha Bar s.r.o.**, Marie Majerové 1916, Frýdek-Místek, Místek, 73801, CZ
(740) Ing. Iva Rylková, Polská 1525/12, Ostrava, Poruba, 70800

(210) **O-557671**
(220) 08.08.2019
(320) 08.08.2019
(511) 5, 35
(540)

Biopron, Vaše denní dávka života

(510) (5) farmaceutické výrobky, vitamíny, minerály a stopové prvky, hygienické přípravky pro lékařské účely, potravinové doplňky pro lékařské účely, dietetické potraviny a látky upravené na lékařské nebo veterinární použití, kojenecká výživa, doplňky stravy pro člověka a zvířata, vitaminové přípravky v podobě potravinových doplňků, dezinfekční prostředky, medicínské zubní pasty a sirupy, bylinné čaje a extrakty pro lékařské účely, léčivé doplňky stravy, výživové nebo dietetické přípravky pro lékařské účely používané jako denní potravinové doplňky ve formě instantních potravin nebo samostatných směsí, a to z mléka v prášku nebo z živočišných nebo rostlinných bílkovin, také s přidáním vitamínů nebo minerálů nebo stopových prvků nebo cukru, proteinové přípravky nebo potraviny pro lékařské použití, vitaminové a minerály obohacené potraviny ve formě koncentrátů pro lékařské použití jako doplňky výživy, potravinové doplňky ne pro léčebné účely zařazené v této třídě, probiotické doplňky pro léčivé účely, probiotické přípravky pro léčebné účely k zachování přirozené rovnováhy flóry v trávicím systému; (35) reklama na léčivé přípravky, dietetické látky, doplňky stravy, probiotické doplňky pro léčivé účely, probiotické přípravky pro léčebné účely k zachování přirozené rovnováhy flóry v trávicím systému, vitamíny a lékařské přípravky a látky, potraviny a nápoje pro lékařské účely, potraviny a nápoje ne pro lékařské účely, obchodní informace a poradenství pro spotřebitele, pořádání a vedení reklamních akcí, firemních prezentací a náborových akcí, organizace výstav a veletrhů pro reklamní účely, pořádání informačních akcí týkajících se odborných obchodních záležitostí v oblasti zdravotní péče, podpora veřejného povědomí o potřebě léčby a zvládnutí zdravotních poruch poskytnutím písemných informací o nemocech, možných léčebných, vědeckých studiích, vedením reklamních kampaní, maloobchodní a velkoobchodní služby v oblasti farmaceutických přípravků, vitamínů, doplňků stravy, dietních doplňků, probiotických doplňků pro léčivé účely, probiotických

přípravků pro léčebné účely k zachování přirozené rovnováhy flóry v trávicím systému, léčivých zubních past a sirupů, léčivých přípravků pro zdravotní péči, on-line maloobchodní služby týkající se farmaceutických výrobků, vitamínů, doplňků stravy, dietních doplňků, probiotických doplňků pro léčivé účely, probiotických přípravků pro léčebné účely k zachování přirozené rovnováhy flóry v trávicím systému, léčivých zubních past a sirupů a léčivých přípravků pro zdravotní péči.

(730) **WALMARK, a.s.**, Oldřichovice 44, Třinec, 73961, CZ

(740) Baker & McKenzie s.r.o., advokátní kancelář, JUDr. Jiří Čermák, Klimentská 46/1216, Praha 1, 11002

software; (12) zabezpečovací poplašná zařízení proti odcizení vozidel, zabezpečovací zařízení proti odcizení vozidel, vyhledávací a monitorovací zařízení vozidel po jejich odcizení; (16) tiskoviny; (35) reklama, propagační činnost; (37) montáž, údržba a servis telekomunikačních zařízení; (45) poskytování technických služeb k ochraně majetku a osob (bezpečnostní služby).

(591) Barevná

(730) **SECAR BOHEMIA, a.s.**, Štěpánská 650/23, Praha 1, Nové Město, 11000, CZ

(740) Rott, Růžička & Guttman a spol., Vyskočilova 1566, Praha 4, Michle, 14000

(210) **O-557711**

(220) 09.08.2019

(320) 09.08.2019

(511) 9, 12, 16, 35, 37, 45

(540)



KINCR+SS

(510) (9) zabezpečovací zařízení a jejich součásti v rámci této třídy, vysílače, spouštěcí zařízení v rámci této třídy, řídicí počítače, anténní systémy, zaměřovací přijímače, modulátory, aktivační vysílače, zobrazovací displeje,

Přehled zápisů ochranných známek bez změny ve vztahu ke zveřejněným přihláškám

Kapitola obsahuje údaje o ochranných známkách zapsaných na základě ustanovení § 28 odst. 1 zákona č. 441/2003 Sb., u kterých nedošlo ke změně údajů oproti zveřejněné přihlášce ochranné známky.

Číselný přehled (111)											
374736	374737	374739	374740	374741	374742	374743	374744	374745	374746	374747	374748
374749	374750	374751	374752	374753	374754	374755	374756	374757	374758	374759	374760
374761	374762	374763	374764	374765	374766	374767	374768	374769	374770	374771	374772
374773	374774	374775	374776	374777	374778	374779	374780	374781	374782	374783	374784
374785	374786	374787	374788	374789	374790	374791	374792	374793	374794	374795	374796
374797	374798	374799	374800	374801	374802	374803	374804	374805	374806	374807	374808
374809	374810	374811	374812	374813	374814	374815	374816	374817	374818	374819	374820
374821	374822	374823	374824	374825	374826	374827	374828	374829	374830	374831	374832
374833	374834	374835	374836	374837	374838	374839	374840	374841	374842	374843	374844
374845	374846	374847	374848	374849	374850	374851	374852	374853	374854	374855	

Zápis ochranných známek bez změny ve vztahu ke zveřejněným přihláškám

- (111) **374736**
(220) 03.10.2017
(320) 03.10.2017
(442) 15.05.2019
(151) 21.08.2019
(730) **Pivovary Staropramen s.r.o.**, Nádražní 43/84, Praha 5, 15000, CZ
(740) Havel, Holásek & Partners s.r.o., Mgr. Ivan Rámeš, advokát, Na Florenci 2116/15, Praha 1 - Nové Město, 11000
(210) O-542659
(510) (32) pivo.
(511) 32
(540)

SMÍCHOVSKÝ VÝBĚR

- (111) **374737**
(220) 11.10.2017
(320) 11.10.2017
(442) 15.05.2019
(151) 21.08.2019
(730) **American Airlines, Inc.**, 4333 Amon Carter Boulevard, Fort Worth, TX, US
(740) TaylorWessing e|n|w|c advokáti v.o.s., Mgr. Karin Pomaizlová, U Prašné brány 1, Praha 1, 11000
(210) O-542889
(510) (35) propagační činnost, reklama, služby v oblasti obchodního managementu, obchodní administrativa, služby v oboru kancelářských prací, správa programů pro pravidelné cestující v letecké přepravě, správa zákaznických věrnostních programů, propagace prodeje pro třetí osoby, prezentace výrobků v komunikačních médiích pro účely maloobchodu, reklamní, marketingové a propagační služby, konzultační a poradenské služby a pomoc v oblasti reklamní, marketingové a propagační činnosti, řízení, provozování, organizace a kontrola zákaznických, motivačních, věrnostních, slevových a propagačních programů, služby v oblasti motivačních, věrnostních, slevových a propagačních karet, služby předplatného klubového členství, správa motivačních programů na podporu prodeje výrobků a služeb jiných subjektů, služby zákaznického klubu pro obchodní, propagační a/nebo reklamní účely, služby věrnostních, motivačních, slevových, propagačních a bonusových programů, pomoc v obchodní a podnikatelské činnosti, management a administrativní služby, propagace zboží a služeb pro třetí osoby prostřednictvím internetu, poskytování obchodního prostoru on-line pro nakupující a prodávající výrobků a služeb, pomoc a poradenství v oblasti obchodního managementu, poradenství v oblasti organizování a obchodního managementu, pronájem kancelářských strojů a zařízení, administrativní služby pro podnikové kanceláře, služby pomocného kancelářského personálu, propagace zboží a služeb pro třetí osoby pomocí věrnostních programů, slevových programů, programů podpory prodeje a programů motivačních odměn, kdy členové takových programů získávají nebo dostávají body za nákupy, a tyto mohou být následně vyměněny za zboží, služby nebo cestu, propagace zboží a služeb pro třetí osoby provozováním on-line obchodního centra s odkazy na maloobchodní webové stránky třetích osob v oblasti knihkupectví, počítačové techniky, počítačových programů, kancelářských potřeb, spotřební elektroniky, hudby, sportovního a rekreačního vybavení, dárku, dárkových karet, cestovní potřeb, oděvů, klenotnictví, zdraví a krásy, hraček, cestování, potřeb pro domácnost a zahradu a zboží v třídách 1 až 34, správa zákaznických věrnostních a slevových programů, program pro podporu prodeje a motivační bonusový program, kde jsou body získávány za nákup uhrazený kreditními kartami, a tyto mohou být vyměněny za zboží, služby nebo cesty, správa a sledování převodu a vybírání bodů, které byly získány za nákupy členů věrnostních a slevových programů, programů podpory prodeje a programů motivačních odměn, kancelářské a administrativní služby, poskytování zařízení, kancelářských strojů a zařízení pro účely obchodních jednání a konferencí, poskytování odborného podpůrného personálu za účelem pomoci při vedení kanceláře, jednání a konferencí; (39) doprava a přeprava, balení a skladování zboží, cestovní služby, organizování cest, poskytování informací o dopravě, rezervace dopravy, doprovázení cestujících, rezervace místenek, parkování automobilů, pronájem vozidel, pronájem garáží, řidiči (služby -), logistika v dopravě, pronájem letadel, sřezaná přeprava cenností, rezervační služby pro prázdninové pobyty a cestování, služby cestovní kanceláře, a to rezervování a objednávání letecké dopravy, automobilové dopravy, okružních plavb a dovolených, zajišťování informací o přepravě a

cestování, řízení cestovních itinerářů, letecká přeprava cestujících, zboží a nákladu, poskytování informací o cestování, rezervace a zajišťování přístupu do letištních salónek, pozemní podpůrné služby odbavování cestujících, služby týkající se podpory pozemní manipulace s nákladem poskytované na letištích, vykládka nákladu, služby vykládky a opakovaného balení zboží, poskytování informací o službách vykládání nákladu, letecká přeprava pasažérů, zboží a nákladů, poskytování služeb cestovní agentury, a to poskytování služeb cestovních rezervací pro druhé, služeb rezervací letecké přepravy pro druhé, služeb rezervací vozidel pro druhé, služeb rezervací okružních plavb pro druhé a služeb rezervací dovolených, služby pozemní podpory v oboru letecké dopravy, a to označování, třídění, nakládání, vykládání, přeprava a tranzit/převoz nákladu a zavazadel cestujících, poskytování informací týkajících se nákladu a zavazadel cestujících při tranzitu a doručení, služby vydávání letenek a odbavení leteckých cestujících, letištní rampové služby, přeprava letadel na letišti, poskytování parkovišť a hangárů pro letadla, odtahování letadel, dopravní služby, letištní služby spočívající v poskytování prostoru tranzitních salónek pro cestující, rezervační služby a zajišťování pomocných cestovních služeb, a to výběr sedadel, služby odbavení zavazadel a příručních zavazadel na letišti (nezahrnuje bezpečnostní kontrolu), přednostního nastupování, upgradování do vyšší cestovní třídy, přístupu do letištních salónek, letištní služby pro vozíčkáře, pronájem letadel, pronájem letadlových komponentů, pronájem letadlových motorů, přeprava leteckých motorů pro druhé; (41) pořádání zábavy za letu včetně poskytnutí sluchátek pro použití za letu; (45) bezpečnostní kontrola zavazadel, služby přednostní bezpečnostní kontroly.

- (511) 35, 39, 41, 45
(540)



- (111) **374739**
(220) 27.11.2018
(320) 27.11.2018
(442) 15.05.2019
(151) 21.08.2019
(730) **Kroupa Jiří Bc.**, Hluboké Mašůvky 309, Hluboké Mašůvky, 67152, CZ
Herényi Andrej Ing., Pražská 1711/47, Znojmo, 66902, CZ
(740) Bc. Jiří Kroupa, č. p. 309, Hluboké Mašůvky, 67152
(210) O-552159
(510) (14) přístroje na měření času, pouzdra na šperky a pouzdra na hodiny a hodinky; (19) dekorativní předměty z litého betonu; (20) interiérový nábytek, dekorace vyrobené ze dřeva; (27) závěsné dekorace na stěnu, ne z textilních materiálů.
(511) 14, 19, 20, 27
(540)

Clockies

- (111) **374740**
(220) 13.12.2018
(320) 26.06.2018
(442) 15.05.2019
(151) 21.08.2019
(730) **Suntory Holdings Limited**, 1-40, Dojimahama 2-chome, Kita-ku, Osaka-shi, Osaka, JP

- (740) Všeetka Zelený Švorčík Kalenský a partneři, advokátní a patentová kancelář, JUDr. Michal Havlík, Hálkova 1406/2, Praha 2, Nové Město, 12000
(210) O-552528
(510) (33) whisky, saké vyrobené v Japonsku, Awamori (destilované lihoviny z rýže), náhražky saké, japonský bílý alkoholický nápoj (Shochu), japonský sladký míchaný alkoholický nápoj z rýže (Shiro-zake), saké, Naoshi (japonský alkoholický nápoj), japonský míchaný alkoholický nápoj ze Shochu (Mirin), západní alkoholické nápoje obecně, alkoholické ovocné nápoje, japonské nápoje ze Shochu (Chuhai), alkoholické nápoje s příchutí piva neobsahující slad ani oves, alkoholické nápoje s příchutí piva obsahující slad nebo oves s výjimkou piv a piv s nízkým sladkem, čínské alkoholické nápoje obecně, ochucené alkoholické nápoje.
- (511) 33
(540)



- (111) **374741**
(220) 31.12.2018
(320) 31.12.2018
(442) 15.05.2019
(151) 21.08.2019
(730) **Tuháček Josef**, Kaňkovského 1234/16, Praha 8, 18200, CZ
(210) O-552758
(510) (41) zábava, sportovní a kulturní činnosti.
(511) 41
(540)

Heřman Losos

- (111) **374742**
(220) 03.01.2019
(320) 03.01.2019
(442) 15.05.2019
(151) 21.08.2019
(730) **Patria Finance, a.s.**, Jungmannova 745/24, Praha 1, Nové Město, 11000, CZ
(210) O-552783
(591) Barevná
(510) (35) řízení obchodní činnosti, obchodní administrativa, obchodní analýzy, průzkum a informační služby, reklama, marketing a propagační služby; (36) komoditní finančníctví, finanční a peněžní služby a bankovní služby, investiční poradenství.
(511) 35, 36
(540)

PATRIA

- (111) **374743**
(220) 07.01.2019
(320) 07.01.2019
(442) 15.05.2019
(151) 21.08.2019
(730) **Nadační fond onkologie pro 21. století**, Měděnecká 117/26, Praha 8, Dolní Chabry, 18400, CZ
(740) Macek and Partners, Mgr. Jiří Macek, Sázavská 751/16, Praha 2, Vinohrady, 12000
(210) O-552818
(510) (35) reklamní a propagační činnost pro humánní a charitativní aktivity; (36) financování, elektronické převody finančních prostředků, investování

finančních prostředků, organizování veřejné finanční sbírky, grantové rozdělování finančních prostředků, nadační činnost (správa a rozdělování finančních prostředků); (41) humanitární činnost v oblasti kulturní, výchovné a vzdělávací, podpora rozvoje občanské společnosti v rámci vzdělávání a organizování kulturních a vzdělávacích akcí, pořádání kulturních, zábavných a zábavně-spoločenských akcí, osvětová činnost (vzdělávání), edukační činnost.

- (511) 35, 36, 41
(540)



**Nadační fond
Onkologie
pro 21. století**

- (111) **374744**
(220) 09.01.2019
(320) 09.01.2019
(442) 06.03.2019
(151) 21.08.2019
(730) **VIRTUOSO 3D Printers s.r.o.**, Rybná 716/24, Praha 1, Staré Město, 11000, CZ
(210) O-552878
(591) Barevná
(510) (9) přístroje a nástroje lodní, geodetické, fotografické, kinematografické, optické, přístroje a nástroje pro záchranu a výuku, zařízení a přístroje pro vedení, přepínání, přeměnu, akumulaci, regulaci nebo řízení elektrického proudu, zařízení pro záznam, přenos, reprodukci zvuku nebo obrazu, magnetické datové nosiče, záznamové disky, kompaktní disky, DVD a jiná digitální záznamová média, mechanismy pro zařízení uváděná do chodu vhozením mincí, registrační pokladny, kalkulačky, zařízení na zpracování dat, počítače, hasicí přístroje; (35) reklama, propagace, řízení obchodní činnosti, obchodní administrativa, kancelářské práce; (42) technické služby a související výzkum a projektování, průmyslová analýza a výzkum, navrhování a vývoj počítačového hardwaru.
(511) 9, 35, 42
(540)



- (111) **374745**
(220) 11.01.2019
(320) 11.01.2019
(442) 15.05.2019
(151) 21.08.2019
(730) **KOMA MODULAR s.r.o.**, Říčanská 1191, Vizovice, 76312, CZ
(740) Patentová a známková kancelář, ing. Jaromír Příkryl, Včelín 1161, Hulín, 76824
(210) O-552932
(510) (6) kovové profily, kovové výrobky zejména pro obytné a sanitární jednotky, pro skladové kontejnery, pro modulové jednotky a stavby, kovové nosné konstrukce, zejména pro obytné a sanitární jednotky, pro skladové kontejnery, pro modulové jednotky a stavby, zámečnické výrobky, kovové sestavy, zejména pro obytné a sanitární jednotky, pro skladové kontejnery, pro modulové jednotky a stavby, skladové kontejnery kovové, obytné sanitární jednotky kovové, modulové jednotky kovové, stavební kovové konstrukční prvky, kovové výrobky pro použití ve stavebnictví; (19) nekovové přenosné stavby (obytné tzv. kontejnery a obytné sestavy tvořené tzv. kontejnery); (20) modulové sestavy a přepravní kontejnery nekovové, velkoprostorové přepravní kontejnery nekovové, skladové kontejnery nekovové.

(511) 6, 19, 20
(540)

KOMA ComfortLine

(111) **374746**

(220) 11.01.2019

(320) 11.01.2019

(442) 15.05.2019

(151) 21.08.2019

(730) **KOMA MODULAR s.r.o.**, Říčanská 1191, Vizovice, 76312, CZ

(740) Patentová a známková kancelář, ing. Jaromír Přikryl, Včelín 1161, Hulín, 76824

(210) O-552933

(510) (6) kovové profily, kovové výrobky zejména pro obytné a sanitární jednotky, pro skladové kontejnery, pro modulové jednotky a stavby, kovové nosné konstrukce, zejména pro obytné a sanitární jednotky, pro skladové kontejnery, pro modulové jednotky a stavby, zámečnické výrobky, kovové sestavy, zejména pro obytné a sanitární jednotky, pro skladové kontejnery, pro modulové jednotky a stavby, skladové kontejnery kovové, obytné sanitární jednotky kovové, modulové jednotky kovové, stavební kovové konstrukční prvky, kovové výrobky pro použití ve stavebnictví; (19) nekovové přenosné stavby (obytné tzv. kontejnery a obytné sestavy tvořené tzv. kontejnery); (20) modulové sestavy a přepravní kontejnery nekovové, velkoprostorové přepravní kontejnery nekovové, skladové kontejnery nekovové.

(511) 6, 19, 20

(540)

KOMA FashionLine

(111) **374747**

(220) 11.01.2019

(320) 11.01.2019

(442) 15.05.2019

(151) 21.08.2019

(730) **KOMA MODULAR s.r.o.**, Říčanská 1191, Vizovice, 76312, CZ

(740) Patentová a známková kancelář, ing. Jaromír Přikryl, Včelín 1161, Hulín, 76824

(210) O-552934

(510) (6) kovové profily, kovové výrobky zejména pro obytné a sanitární jednotky, pro skladové kontejnery, pro modulové jednotky a stavby, kovové nosné konstrukce, zejména pro obytné a sanitární jednotky, pro skladové kontejnery, pro modulové jednotky a stavby, zámečnické výrobky, kovové sestavy, zejména pro obytné a sanitární jednotky, pro skladové kontejnery, pro modulové jednotky a stavby, skladové kontejnery kovové, obytné sanitární jednotky kovové, modulové jednotky kovové, stavební kovové konstrukční prvky, kovové výrobky pro použití ve stavebnictví; (19) nekovové přenosné stavby (obytné tzv. kontejnery a obytné sestavy tvořené tzv. kontejnery); (20) modulové sestavy a přepravní kontejnery nekovové, velkoprostorové přepravní kontejnery nekovové, skladové kontejnery nekovové.

(511) 6, 19, 20

(540)

KOMA StandardLine

(111) **374748**

(220) 11.01.2019

(320) 11.01.2019

(442) 15.05.2019

(151) 21.08.2019

(730) **Proton Therapy Center Czech s.r.o.**, Budínova 2437/1a, Praha 8, Libeň, 18000, CZ

(740) Macek and Partners, Mgr. Jiří Macek, Sázkavská 751/16, Praha 2, Vinohrady, 12000

(210) O-552937

(591) Barevná

(510) (5) výrobky farmaceutické, veterinářské a diabetické přípravky pro léčebné účely, potraviny pro batolata, léčivé cukrovinky, posilující a povzbuzující nápoje a potraviny pro léčebné účely, výrobky hygienické pro léčebné účely, náplasti, obvazový materiál, hygienické vložky, materiály pro plombování zubů a pro zubní otisky, dezinfekční přípravky, výrobky pro hubení škodlivých zvířat, fungicidy, herbicidy, deodoranty na WC, osvěžovače vzduchu, pleny; (10) přístroje a nástroje chirurgické, zubní a veterinářské, umělé údy, oči a zuby, ortopedické potřeby, materiál na

sešívání ran, speciální nábytek k lékařským účelům, ortopedické bandáže, zdravotnické výrobky z gumy, pokrývky vyhřívané elektricky pro léčebné účely; (16) papír a výrobky z papíru, a to tiskoviny, časopisy, periodika, knihy, výrobky knihařské, kalendáře, pohlednice, fotografie, lepenka, psací potřeby, lepidla kancelářská a pro domácnost, tužky, pastely, uhly, štětce, psací stroje, kancelářské potřeby kromě nábytku, školní sešity, skicáky, pastelky, tuhy, guma na mazání, ořezávátka, ořezávátka - strojky, penály, papírové ubrousky, papírové kapesníky, pytle a sáčky z plastických hmot pro obalovou techniku, papírové obaly, obrazy, omalovánky, obtisky, karty, razítka a razidla, písma pro tiskárny, tiskařské štočky, kopírovací zařízení (cyklostyly); (35) inzertní, reklamní a propagační služby, pomoc při řízení obchodní činnosti, obchodní administrativa, kancelářské práce, marketingové služby, zprostředkování obchodních záležitostí (zákaznický servis, to je zajišťování odbytu, zastupování při obchodních jednáních, sjednávání obchodních podmínek), rozmnožování a tisk reklamních a propagačních dokumentů, automatické zpracování dat, aranžování výloh a vystaveného zboží, teleshopping, výstavy k reklamním a obchodním účelům; (42) vědecké a technologické služby a s nimi spojený výzkum a návrhy, průmyslové analýzy a výzkum, návrh a vývoj počítačového hardwaru a softwaru, služby techniků (vyhodnocení, odhady, výzkum a posudky v oblasti vědy a techniky), vědecký výzkum pro lékařské účely; (44) lékařské služby, aplikace diagnostických, plánovacích a ozařovacích metod k léčbě nádorových onemocnění, léčba prostřednictvím radiací léčebné technologie, radioterapie, ozařování nádorů urychlenými částicemi jádra atomu, protonová terapie, určování polohy nádorového ložiska metodou počítačové tomografie, magnetické rezonance a pozitronové emisní tomografie, veterinární služby, péče o hygienu a krásu osob a zvířat, zemědělské, zahradnické a lesnické služby, služby týkající se pěstování rostlin, služby týkající se zahradního designu, aranžování květin.

(511) 5, 10, 16, 35, 42, 44

(540)



(111) **374749**

(220) 11.01.2019

(320) 11.01.2019

(442) 15.05.2019

(151) 21.08.2019

(730) **Proton Therapy Center Czech s.r.o.**, Budínova 2437/1a, Praha 8, Libeň, 18000, CZ

(740) Macek and Partners, Mgr. Jiří Macek, Sázkavská 751/16, Praha 2, Vinohrady, 12000

(210) O-552938

(591) Barevná

(510) (5) výrobky farmaceutické, veterinářské a diabetické přípravky pro léčebné účely, potraviny pro batolata, léčivé cukrovinky, posilující a povzbuzující nápoje a potraviny pro léčebné účely, výrobky hygienické pro léčebné účely, náplasti, obvazový materiál, hygienické vložky, materiály pro plombování zubů a pro zubní otisky, dezinfekční přípravky, výrobky pro hubení škodlivých zvířat, fungicidy, herbicidy, deodoranty na WC, osvěžovače vzduchu, pleny; (10) přístroje a nástroje chirurgické, zubní a veterinářské, umělé údy, oči a zuby, ortopedické potřeby, materiál na sešívání ran, speciální nábytek k lékařským účelům, ortopedické bandáže, zdravotnické výrobky z gumy, pokrývky vyhřívané elektricky pro léčebné účely; (16) papír a výrobky z papíru, a to tiskoviny, časopisy, periodika, knihy, výrobky knihařské, kalendáře, pohlednice, fotografie, lepenka, psací potřeby, lepidla kancelářská a pro domácnost, tužky, pastely, uhly, štětce, psací stroje, kancelářské potřeby kromě nábytku, školní sešity, skicáky, pastelky, tuhy, guma na mazání, ořezávátka, ořezávátka - strojky, penály, papírové ubrousky, papírové kapesníky, pytle a sáčky z plastických hmot pro obalovou techniku, papírové obaly, obrazy, omalovánky, obtisky, karty, razítka a razidla, písma pro tiskárny, tiskařské štočky, kopírovací zařízení (cyklostyly); (35) inzertní, reklamní a propagační služby, pomoc při řízení obchodní činnosti, obchodní administrativa, kancelářské práce, marketingové služby, zprostředkování obchodních záležitostí (zákaznický servis, to je zajišťování odbytu, zastupování při obchodních jednáních,

sjednávání obchodních podmínek), rozmnožování a tisk reklamních a propagačních dokumentů, automatické zpracování dat, aranžování výloh a vystaveného zboží, teleshopping, výstavy k reklamním a obchodním účelům; (42) vědecké a technologické služby a s nimi spojený výzkum a návrhy, průmyslové analýzy a výzkum, návrh a vývoj počítačového hardwaru a softwaru, služby techniků (vyhodnocení, odhady, výzkum a posudky v oblasti vědy a techniky), vědecký výzkum pro lékařské účely; (44) lékařské služby, aplikace diagnostických, plánovacích a ozařovacích metod k léčbě nádorových onemocnění, léčba prostřednictvím radiační léčebné technologie, radioterapie, ozařování nádorů urychlenými částicemi jádra atomu, protonová terapie, určování polohy nádorového ložiska metodou počítačové tomografie, magnetické rezonance a pozitronové emisní tomografie, veterinární služby, péče o hygienu a krásu osob a zvířat, zemědělské, zahradnické a lesnické služby, služby týkající se pěstování rostlin, služby týkající se zahradního designu, aranžování květin.

(511) 5, 10, 16, 35, 42, 44
(540)



(111) **374750**
(220) 18.01.2019
(320) 18.01.2019
(442) 15.05.2019
(151) 21.08.2019
(730) **Klapková Adéla Ing.**, Koněvova 2395/194, Praha, 13000, CZ
(210) O-553079

(510) (29) hranolky, brambory (zpracované), brambory (vařené); (30) sendviče, kuřecí sendviče, sendviče s masem, grilované sendviče, pizza, čerstvá pizza, calzone (plněná pizza), těsto na pizzu, hotová pizzová jídla, dezerty hotové (cukrovinky), zmrzliny, pečivo, omáčky, chuťové omáčky, koření; (39) donáška pizzy a ostatních pokrmů; (43) služby zajišťující stravování a nápoje.

(511) 29, 30, 39, 43
(540)

Perfekt bistro

(111) **374751**
(220) 24.01.2019
(320) 24.01.2019
(442) 15.05.2019
(151) 21.08.2019
(730) **Bartíková Eva**, Kurzova 2391/9, Praha 5, Stodůlky, 15500, CZ
(740) Ing. Francis Jupa, patentový zástupce, Měchenická 4/2554, Praha 4, 14100
(210) O-553229

(510) (32) piva a nealkoholické nápoje všeho druhu zařazené do třídy 32; (35) maloobchod-velkoobchod, export-import, internetový obchod (e-shop), vše s výše uvedenými výrobky ve třídě 32, marketing, reklama, propagace všemi druhy médií, rozšiřování reklamních, upomínkových a propagačních předmětů; (40) sladovnictví a pivovarnictví, a to vaření piva a výroba sladu na zakázku a konzultační a poradenská činnost při výrobě piva a sladu.

(511) 32, 35, 40
(540)

STOJÁK

(111) **374752**
(220) 24.01.2019
(320) 24.01.2019
(442) 15.05.2019
(151) 21.08.2019
(730) **Bartíková Eva**, Kurzova 2391/9, Praha 5, Stodůlky, 15500, CZ
(740) Ing. Francis Jupa, patentový zástupce, Měchenická 4/2554, Praha 4, 14100
(210) O-553230

(510) (32) piva a nealkoholické nápoje všeho druhu zařazené do třídy 32; (35) maloobchod-velkoobchod, export-import, internetový obchod (e-shop),

vše s výše uvedenými výrobky ve třídě 32, marketing, reklama, propagace všemi druhy médií, rozšiřování reklamních, upomínkových a propagačních předmětů; (40) sladovnictví a pivovarnictví, a to vaření piva a výroba sladu na zakázku a konzultační a poradenská činnost při výrobě piva a sladu.

(511) 32, 35, 40

(540) **PRVNÍ STOJÁK MEZI LEŽÁKY**

(111) **374753**
(220) 25.01.2019
(320) 25.01.2019
(442) 15.05.2019
(151) 21.08.2019
(730) **Hantychová Klára Bc.**, Vilová Ulička 502/16, Ústí nad Labem, Klíše, 40001, CZ
(210) O-553260
(510) (9) obaly na telefony, obaly na mobilní telefony, kožené obaly na chytré telefony, obaly na telefony (speciálně upravené); (16) samolepky [papírové zboží], alba na samolepky; (20) truhly, koše, dřevěné bedny (jiné než pro domácí nebo kuchyňské upotřebení), dřevěné bedny na ukládání hraček; (21) skleněné hrnce, termosky (polní lahve), termosky na nápoje, termosky na jídlo, nádoby tepelně izolační (termosky), termosky k použití v domácnosti, talíře, papírové talíře, stolní talíře, plastové talíře; (24) baseballové čepice; (25) trička, bundy, džínové bundy, kožené bundy, zimní bundy, sportovní bundy, nepromokavé bundy, teplákové bundy, košilové bundy, dlouhé bundy, kšiltovky na golf, čepice, vlňené čepice, sportovní čepice, lyžařské čepice, pletené čepice, mikiny, mikiny s kapucí, sportovní mikiny s kapucí.

(511) 9, 16, 20, 21, 24, 25

(540)

na pankáče

(111) **374754**
(220) 28.01.2019
(320) 28.01.2019
(442) 15.05.2019
(151) 21.08.2019
(730) **Mészáros Daniel**, Tumaňanova 149/55, Brno, Mokrý Hora, 62100, CZ
(210) O-553284
(510) (16) dekorativní materiály a materiály pro umělce spadající do této třídy; (25) oděvy, obuv, konfekční oděvy, kšiltovky (pokrývky hlavy); (35) zprostředkování obchodů, maloobchodní prodej materiálů pro výtvarníky, maloobchodní prodej uměleckých děl; (41) živá hudba, služby v oblasti vzdělávání, zábavy a sportu.

(511) 16, 25, 35, 41

(540)

Playback Painters

(111) **374755**
(220) 30.01.2019
(320) 30.01.2019
(442) 15.05.2019
(151) 21.08.2019
(730) **MKV ozubená kola s.r.o.**, Lochotínská 407/13, Plzeň, Severní Předměstí, 30100, CZ
(210) O-553370
(591) Barevná
(510) (6) kovové spojky řetězů; (7) rozvodová ozubená kola, ozubená kola startérů, ozubená kola do strojů, ozubená kola jako části strojů, čelní ozubená kola (části strojů), ozubené převody pro plavidla, ozubené převody pro stroje, ozubené spojky do strojů, převodovky strojů, převodovky pro stroje, převodovky jako části strojů, spojky obráběcích strojů, hřídelové spojky (stroje); (12) ozubená kola, ozubená kola pro pohon motocyklů, ozubená kola pro pozemní vozidla, ozubená kola do pozemních vozidel, ozubené spojky na pozemní vozidla, převodovky, redukční převodovky, převodovky na motorová vozidla, převodovky na pozemní vozidla, diferenciální převodovky do pozemních vozidel, mechanické převodovky pro pozemní vozidla.

(511) 6, 7, 12

(540)



(111) **374756**

(220) 07.02.2019

(320) 07.02.2019

(442) 15.05.2019

(151) 21.08.2019

(730) **Cestovní kancelář CK2 s.r.o.**, Kafkova 527/10, Praha 6, 16000, CZ

(740) JUDr. Valerie Vodičková, advokát, Vodičkova 40, Praha 1, 11000

(210) O-553568

(510) (35) informace (obchodní nebo podnikatelské -), informace o obchodních kontaktech, marketing, marketingové studie, obchodní management pro nezávislé poskytovatele služeb, obchodní nebo podnikatelský průzkum, obchodní reklama (pro třetí osoby), poskytování obchodních informací prostřednictvím webových stránek, pronájem reklamních materiálů, reklama, rozšiřování reklamních a inzertních materiálů zákazníkům (letáky, prospekty, tisky, vzorky), služby obchodního zprostředkování, sjednávání a uzavírání obchodních transakcí pro třetí strany, styky s veřejností; (36) informace o pojištění, poradenství v oblasti pojištění, směnování peněžních prostředků, uzavírání pojištění, zprostředkování pojištění; (39) autobusová doprava, automobilová doprava, doprava, doprava při prohlídkách památek, doprovázení cestujících, informace o dopravě, organizace dopravy pro zájezdy, navigační služby pro řidiče při cestování, osobní doprava, pronájem autobusů, pronájem automobilů, pronájem plavidel, pronájem vozidel, rezervace dopravy, rezervace místenek, služby řidičů, úschovna zavazadel, vyjížďky výletní lodí, zařizování přepravy osob pro jiné osoby prostřednictvím on-line aplikace, zprostředkování dopravy, zprostředkování přepravy; (41) klubové služby (zábava nebo vzdělávání), on-line vydávání elektronických knih a časopisů, pořádání a vedení osobních vzdělávacích fór, pořádání a vedení seminářů, pořádání a vedení workshopů (školení), praktický výcvik (předvádění), prázdninové tábory (zábava), provozování rekreačních zařízení, provozování sportovních zařízení, půjčování herního vybavení, půjčování sportovního vybavení (s výjimkou vozidel), služby klubů zdraví (zdravotní a kondiční cvičení), služby osobního trenéra (kondiční trénink), vedení kurzů kondičního cvičení, zábava; (43) hotelové služby, zajištění stravování, pronájem jednacích místností, pronájem přechodného ubytování, pronájem stanů, pronájem židlí, stolů, ubrusů a skleněného nádobí, provozování kempů, restaurace, rezervace přechodného ubytování, rezervace ubytování v hotelech, rezervace ubytování v penzionech, služby recepce pro přechodné ubytování (správa odjezdů a příjezdů), turistické ubytovny.

(511) 35, 36, 39, 41, 43

(540)



(111) **374757**

(220) 12.02.2019

(320) 12.02.2019

(442) 15.05.2019

(151) 21.08.2019

(730) **Antonyová Hana**, Břeclavská 540, Valtice, 69142, CZ

(210) O-553723

(510) (37) autoservisy, čištění, opravy, údržba a tankování vozidel, služby pneuservisu.

(511) 37

(540)

Autoservis pneuservis Antony

(111) **374758**

(220) 13.02.2019

(320) 13.02.2019

(442) 15.05.2019

(151) 21.08.2019

(730) **Donát Vojtěch MgA**, Resslerova 254, Hlinsko, 53901, CZ

(740) JUDr. Aleš Zábrš, Na Beránce 2, Praha 6, 16000

(210) O-553773

(510) (18) kůže, imitace kůže, módní doplňky z kůže a imitace kůže, deštníky, slunečníky a hole, kufry a zavazadla; (25) oděvy, obuv, kloboučnické zboží, dámské a pánské klasické svrchní oděvy, dámské a pánské jeansové obleky, saka, kalhoty, pláště, sukně, košile, halenky, trička, vesty, sportovní oděvy a oděvní doplňky, spodní prádlo, kravaty, opasky, klobouky, šály, ponožky punčochy, klasická a sportovní obuv, čepice, klobouky, čelenky a kulichy; (40) šití svrchních a sportovních oděvů, prádla a oděvních doplňků.

(511) 18, 25, 40

(540)



(111) **374759**

(220) 15.02.2019

(320) 15.02.2019

(442) 15.05.2019

(151) 21.08.2019

(730) **Albrechtová Renata**, Žižkova 175/10, Buštěhrad, 27343, CZ

(210) O-553810

(591) Barevná

(510) (31) čerstvé ovoce a zelenina, i omyté a voskované; (35) shromažďování různých výrobků ve prospěch jiných osob (vyjma přepravy těchto výrobků), aby si zákazníci mohli tyto výrobky pohodlně prohlédnout a koupit - tyto služby mohou být poskytovány maloobchody, velkoobchody, prostřednictvím prodejních automatů, objednávkových katalogů nebo elektronických médií; (44) služby spojené s pěstováním rostlin, zahradnictví, služby spojené s květinovým uměním (navrhování květinových aranžmá, květinové kompozice (aranžování), zahradní design.

(511) 31, 35, 44

(540)



(111) **374760**

(220) 15.02.2019

(320) 15.02.2019

(442) 15.05.2019

(151) 21.08.2019

(730) **SPORTOVNÍ AREÁLY MĚSTA KLDNA s.r.o.**, Sportovců 818, Kladno, Rozdělov, 27204, CZ

(740) MACH LEGAL, advokátní kancelář s.r.o., JUDr. Tomáš Mach Ph.D., Viktora Huga 377/4, Praha 5, Smíchov, 15000

(210) O-553817

(510) (36) správa nemovitostí, pronájem nemovitostí a majetku; (37) údržba nemovitostí; (41) služby parků pro volný čas, služby v oblasti vzdělávání,

zábavy a sportu, služby v oblasti fitness, provozování sportovních zařízení, poskytování zařízení pro zimní sporty, pronájem zařízení a vybavení ke vzdělávání, zábavě, sportu a kultuře; (43) ubytovací služby (hotely, penziony), ubytovací služby v rekreačních střediscích, dočasné ubytování.

(511) 36, 37, 41, 43
(540)



(111) **374761**

(220) 15.02.2019
(320) 15.02.2019
(442) 15.05.2019
(151) 21.08.2019

(730) **SPORTOVNÍ AREÁLY MĚSTA Kladna s.r.o.**, Sportovců 818, Kladno, Rozdělov, 27204, CZ

(740) **MACH LEGAL**, advokátní kancelář s.r.o., JUDr. Tomáš Mach Ph.D., Viktora Huga 377/4, Praha 5, Smíchov, 15000

(210) O-553819

(510) (37) služby údržby sportovních zařízení; (41) provozování vodních parků (služby), služby parků pro volný čas, provozování sportovních zařízení, pronájem sportovních zařízení nebo zařízení na cvičení, poskytování sportovních a rekreačních zařízení, poskytování prostor a zařízení sportovních klubů; (43) dočasné ubytování, hotely, ubytovny a penziony, prázdninové a turistické ubytování.

(511) 37, 41, 43
(540)



(111) **374762**

(220) 18.02.2019
(320) 18.02.2019
(442) 15.05.2019
(151) 21.08.2019

(730) **ŠKODA AUTO a.s.**, tř. Václava Klementa 869, Mladá Boleslav, Mladá Boleslav II, 29301, CZ

(210) O-553878

(591) Barevná

(510) (36) shromažďování a poskytování finančních prostředků na podporu společensky prospěšných či významných projektů a aktivit, grantové rozdělávání finančních prostředků, nadační činnost v oblasti finanční; (41) podpora a vytváření společensky prospěšných či významných kulturních, sportovních, vzdělávacích, výchovných projektů a aktivit, nadační činnost v oblasti kultury, sportu, výchovy a vzdělávání

(511) 36, 41
(540)



(111) **374763**

(220) 19.02.2019
(320) 19.02.2019
(442) 15.05.2019
(151) 21.08.2019

(730) **SKINNY.cz s.r.o.**, Branická 213/53, Praha 4, Braník, 14700, CZ

(210) O-553879

(591) Barevná

(510) (5) výrobky parafarmaceutické, vitamíny, minerály a stopové prvky, dietní a nutriční přípravky pro léčebné účely, medicínální sirupy, kombinované přípravky vitamínů, minerálů, stopových prvků a bylinných výtažků, potravinové doplňky i obohacené vitamíny nebo minerály nebo stopovými prvky, vitamínové přípravky, multivitaminové preparáty, minerály a multiminerálové preparáty, bylinné čaje, léčivé rostliny, dietetické látky upravené pro lékařské účely, bílkovinné přípravky nebo potravina pro lékařské účely, bylinné výtažky nebo sirupy, vitamínová výživa ve formě koncentrátů, proteinové koncentráty jako výživné přídavky k potravinám, léčivé cukrářské výrobky a cukrovinky s léčivými účinky, přípravky, poživatiny obsahující biologické katalyzátory pro fyzicky aktivní osoby, sportovce, rekonvalescenty, posilující poživatiny, extrakty a potraviny pro zvláštní výživu, dietetické a diabetické poživatiny a potraviny pro zvláštní výživu, potravní doplňky pro posílení imunity organismu a zlepšení zdraví v tuhém i tekutém stavu ve formě práškových směsí, kapek, sirupů, gelů, past, tablet, šumivých tablet, pastilek, dražé, tobolek, kapslí, bonbónů, želé, prášků, vše výše uvedené pro léčebné účely, diabetické a dietetické nápoje pro léčebné účely, přírodní pramenité a kojenecké vody pro léčebné účely, obohacené vitamínové nápoje a koncentráty pro léčebné účely, potravinové doplňky ne pro lékařské účely obsahující látky živočišného původu, přípravky zvláštní výživy pro sportovce nebo osoby s vysokým energetickým výdejem (potravinové doplňky), potravní doplňky neléčebné pro posílení imunity organismu a zlepšení zdraví rostlinného původu v tuhém i tekutém stavu ve formě práškových směsí, kapek, sirupů, gelů, past, tablet, šumivých tablet, pastilek, dražé, tobolek, kapslí, bonbónů, želé, prášků, vše výše uvedené pro neléčebné účely; (29) protein pro lidskou spotřebu, proteinové výrobky a přípravky pro výživu, tuky, jedlé oleje, výživné přípravky pro denní doplňkové stravy jako instantní strava nebo samostatná směs, skládající se hlavně z mléka v prášku nebo živočišných proteinů, také s přídavkem vitamínů nebo minerálů nebo stopových prvků nebo cukru, konzervované potraviny a poživatiny z ovoce, zeleniny, bílkovin, bylin, olejnin a mikrobiologických kultur, ovocné dřeně, výživné bylinné extrakty, texturované proteiny a jejich směsi pro humánní využití; (30) káva a náhrady kávy, obilné vločky a jiné obilné výrobky určené k lidské výživě, müsli, čaje, pekařské, cukrářské a cukrovinkářské výrobky, zejména oplatky, sušenky, keksy, bonbóny; (32) nealkoholické nápoje sycené i nesycené, včetně nápojů minerálních, šumivých, iontových a energetických, sirupy, koncentráty a jiné přípravky pro přípravu nápojů, ovocné a zeleninové šťávy v rámci této třídy, mošty, ovocné nektary a nápoje z ovocných šťáv, stolní a minerální vody, diabetické a dietetické nápoje neléčebné, práškové nealkoholické nápoje, práškové přípravky a příchutě pro výrobu nealkoholických nápojů a likérů, nealkoholické aperitivy; (41) organizace a pořádání sportovních a výchovných akcí soutěží, zejména se zaměřením na fitness a zdravý životní styl, provozování sportovních zařízení a zařízení sloužících k regeneraci a rekondici, včetně fit center a indoor cyclingu, pořádání kurzů aerobiku, pořádání sportovních pobytů, pořádání kurzů pro cvičitele aerobiku, trenéry a rozhodčí, pořádání tělovýchovných kurzů a činnost sportovních instruktorů, poradenství sportovní, činnost vyučovací, výchovná, vzdělávací a zábavní; (42) výzkumná a vývojová činnost v oblasti výživy lidí a zvířat, výzkum zaměřený na optimalizaci výživy v zátěžových situacích jako je stres, dlouhodobá i krátkodobá fyzická nebo psychická zátěž, nevhodné životní prostředí a sportovní výkony, výzkumná a poradenská činnost týkající se optimalizace složení stravy a potravinových doplňků pro člověka.

(511) 5, 29, 30, 32, 41, 42

(540)



(111) **374764**

(220) 19.02.2019

- (320) 19.02.2019
(442) 15.05.2019
(151) 21.08.2019
(730) **Spáčil Vít**, Přímětická 1194/24, Praha 4, Michle, 14000, CZ
(210) O-553904
(510) (31) pivovarský slad; (32) pivo a pivovarnické výrobky; (40) pivovarnické služby.
(511) 31, 32, 40
(540)

Kail

- (111) **374765**
(220) 19.02.2019
(320) 19.02.2019
(442) 15.05.2019
(151) 21.08.2019
(730) **Česká televize**, Na hřebenech II 1132/4, Praha 4, Podolí, 14700, CZ
(210) O-553908
(510) (9) audiovizuální díla, zvukové, obrazové a zvukově obrazové záznamy v analogové nebo digitální podobě na datových nosičích nebo ke stažení na internetu nebo prostřednictvím jiné datové či komunikační sítě, nosiče zvukových, obrazových a zvukově obrazových záznamů a dat nahrané i nenahrané, optické disky, kompaktní disky, dvd, blu-ray disky, gramofonové desky, magnetické pásky, videokazety, magnetické disky, exponované filmy, software, elektronické databáze a katalogy, softwarové aplikace a hry pro počítače, chytré telefony, tablety a jiná komunikační zařízení a zařízení výpočetní techniky, elektronické publikace na nosičích a ke stažení, počítačový hardware, periferní počítačová zařízení, audiovizuální a fotografické přístroje, komunikační zařízení, přístroje pro zachycení, vysílání, přenos, příjem a reprodukci zvuku a obrazu, elektronická zařízení a příslušenství na zpracování dat, audiovizuální přístroje a zařízení, přístroje pro záznam zvuku a obrazu, elektronická navigační zařízení, obaly a pouzdra na nosiče dat a záznamů, kompas, brýle, sluneční brýle, pouzdra na brýle, dekorační magnety, podložky pod myš (příslušenství počítačů); (14) mince, medaile, odznaky, přívěsky na klíče, šperky, klenoty, bižuterie, charitativní náramky (bižuterie), korálky na výrobu šperků, sochy a figurky vyrobené z drahých kovů či kamenů nebo jejich napodobenin nebo potažené drahými kovy nebo jejich napodobeninami, drahokamy a polodrahokamy, hodinářské a chronometrické přístroje, hodinky, hodiny, budíky, obaly na mince, šperkovnice, skříňky a kazety na šperky, pouzdra na šperky, pouzdra na hodiny a hodinky; (16) tiskárenské výrobky, knihy, časopisy, fotografie, fotoalba a alba pro sběratele, kalendáře, diáře, poznámkové bloky, plakáty, letáky, nálepky, navštívenky, pohledy, přání, sběratelské karty, katalogy, manuály, vstupenky, poštovní známky, záložky do knih, tisky, grafické reprodukce, mapy, kancelářské potřeby kromě nábytku, kancelářský a dopisní papír, desky na dokumenty, obálky, razítka, lepící pásky, psací potřeby, školní potřeby, vyučovací pomůcky a potřeby kromě přístrojů, pera, tužky, zvýrazňovače, fixy, gummy na gumování, penály, malířské soupravy pro umělce a děti, štětce, pastelky, materiály na modelování, krabice z papíru nebo lepenky, papírové tašky, balicí papír; (18) zavazadla a tašky, školní tašky, sportovní tašky, cestovní tašky, nákupní tašky, batohy, kufry, kufříky, toaletní kufříky (nevybavené), aktovky, kabelky, peněženky, pouzdra z kůže nebo imitace kůže, klíčenky (pouzdra na klíče), konferenční desky z kůže nebo imitace kůže, pouzdra na vizitky, visačky na zavazadla, deštníky, slunečníky, obaly na deštníky, hole, vycházkové hole, trekkingové hole, zvířecí kůže a imitace kůže, sedlářské výrobky, ozdoby z kůže a imitace kůže, závěsná nosítka na nošení dětí, kožené potahy na nábytek, obojky, vodítka a oblečky na zvířata; (20) nábytek, polštáře (dekorační i na spaní), bedny na hračky, nekovové boxy na nářadí (nevybavené), truhlářské výrobky, cestovní dětské postýlky, dětské ohrádky, přebalovací podložky, figuríny, figurky a sochy ze dřeva, vosku, sádry nebo plastu, modely vozidel (dekorace), modely letadel (dekorace) nebo modely zvířat (dekorace) ze dřeva, vosku, sádry nebo plastu, ozdoby na potraviny z umělých hmot, identifikační náramky a štítky, ne kovové, lůžkoviny, s výjimkou ložního prádla, matrace, nafukovací matrace, ne pro léčebné účely, nafukovací reklamní předměty, interiérové okenní rolety a žaluzie nekovové, nástěnky (vývěsky), s výjimkou kovových a elektronických, obaly na oděvy (pro uskladnění), pelechy pro domácí mazlíčky, plastové nádoby jako obaly, podložky na spaní (karimatky), poštovní schránky, s výjimkou kovových a zděných, boudy pro domácí mazlíčky, ptačí budky, zrcadla, kapesní zrcátka; (21) domácí a kuchyňské potřeby a nádoby, nádobí na vaření a nádobí na stolování, kromě nožů, vidliček a lžic, kuchyňské náčiní, náčiní na vaření, ne elektrické, nádoby na pití a barové příslušenství, hrníčky, lahve, sklenice, termosky a termohrnky (tepelně izolované nádoby), umělecká díla a

dekorační předměty ze skla, porcelánu, keramiky nebo kameniny, pokladničky na mince, kosmetické a toaletní potřeby a pomůcky do koupelny zařazené v této třídě, zubní kartáčky, dětské vaničky, nočníky, štětce a houbičky na nanášení líčidel, vybavené toaletní taštičky, hřebeny a mycí houby, kartáče, pomůcky na čištění, košťata, mopy, smetáky, prachovky na nábytek, úklidové hadry, sušáky na prádlo, žehličí prkna; (24) textilie a náhražky textilií, bytový textil, textilní a plastové záclony a závěsy, kuchyňský textil a stolní prádlo, prostírání a ubrusy, nikoliv z papíru, textilní utěrky, potahy a povlaky na nábytek, přehozy, ložní prádlo, prostěradla a povlečení, povlaky na polštáře, příkrývky prošívané prachové a péřové, příkrývky z dutého vlákna, spací pytle, koupelnový textil, ručníky, hygienické žinky, látkové kapesníky, textilní tapety, látkové prapory; (25) oděvy, obuv, a pokrývky hlavy, divadelní, filmové a maškarní kostýmy, trička, košile, halenky (blůzy), bundy, mikiny, svetry, pulovry, kabáty, vesty, saka, pánské obleky, dámské kostýmy a šaty, kravaty, motýlky, šátky na hlavu a na krk, závoje, dětské oděvy, bryndáčky, nikoliv z papíru, župany, noční košile, pyžama, rukavice, palčáky, šály, kalhoty, sukně, legíny, šortky, spodní prádlo, tílka, spodničky trenýrky, punčochy, punčocháče, kalhotky, podprsenky, ponožky, podkolenky, oděvy pro sport a volný čas, sportovní dresy, teplákové soupravy, plavky, pláštěnky, opasky, šle, boty, tenisky, sandály, holínky, kozačky, sněhule, gumáky, pantofle, bačkory, sportovní a taneční obuv, lodičky (obuv), klobouky, čepice, kšiltovky, kšiltly, kulichy, čelenky, baret, sportovní pokrývky hlavy (jiné než helmy), pracovní oděvy (s výjimkou ochranných), zástěry; (28) hry, hračky a zábavní předměty, figurky na hraní, plyšové hračky, panenky, stolní hry, puzzle (hračky), hrací karty, sběratelské karty (karetní hry), stavebnice (hračky), bublifuky, hrací míče, stírací losy pro loterijní hry, sportovní vybavení a sportovní potřeby nezahnuté do jiných tříd, vánoční ozdoby, vybavení dětských hřišť nezahnuté do jiných tříd, kapesní elektronické hry, vybavení pro počítačové hry (mimo software), herní automaty; (30) pekárenské výrobky, cukrovinky, čokoláda a zákusky, čokoládové cukrovinky, čokoládové figurky, čokoládové ozdoby na dorty, čokoládové ozdoby na vánoční stromky, adventní kalendáře, marcipán, marcipánové cukrovinky, marcipánové figurky a ozdoby, cukrářské polevy, čokoládové pěny, pomazánky na bázi čokolády, nugát, oříšky v čokoládě, ovocné želé (cukrovinky), bonbóny, lízátka, cukrová vata, žvýkačky neléčivé, zmrzlina, nanuky, mražené cukrovinky a dezerty, moučníky, zákusky, dorty, koláče, sladké pečivo, perníčky, sušenky, oplatky, krekry, slané sušenky, cereální lupinky, pudinky, cereální tyčinky, müsli, káva, čaj, kakao a náhražky kávy, kakaové přípravky k výrobě nápojů, sirupy na ochucování, přípravky vyrobené z obilnin, chléb, pečivo, pekárenské výrobky, cukr, med, melasa; (35) propagační činnost, reklama, marketingové služby, televizní reklama, reklama online, poskytování reklamního prostoru, pronájem reklamního času v komunikačních médiích, licence na výrobky a služby pro třetí osoby (komerční správa), merchandising, grafická úprava pro reklamní účely, organizování obchodních nebo reklamních akcí; (38) televizní vysílání a přenosy, audiovizuální přenosové služby, přenos a vysílání dat, přenos digitálních dat prostřednictvím televize, přenos informací elektronickými prostředky, bezdrátové vysílání, kabelové vysílání, satelitní vysílání, provozování vysílacích zařízení, vysílání programů přes internet, distribuce dat nebo audiovizuálních záznamů prostřednictvím globální počítačové sítě nebo internetu, elektronický přenos dat, streaming zvukového materiálu a video materiálu na internetu, služby přenosu videa na vyžádání (vod), poskytování internetových diskusních fór, poskytování služeb v oblasti online komunikace, přenos interaktivního zábavního software prostřednictvím elektronických komunikačních sítí, přenos zpráv prostřednictvím elektronických médií, informační služby týkající se televizního vysílání; (41) zábava, vzdělávání a výuka, zábavní, sportovní a kulturní aktivity, výroba rozhlasových a televizních pořadů, filmová a video produkce, výroba audiovizuálních nahrávek, zvuková produkce, video produkce a fotografování, služby televizního studia, filmová studia, televizní zábava, hudební koncerty prostřednictvím televize, psaní scénářů, výroba titulků, dabing, filmová distribuce, projekce filmů, pronájem a půjčování filmů, organizace kulturních, zábavních a sportovních akcí, organizování a pořádání výstav k zábavním účelům, organizování festivalů, organizování her a soutěží, poskytování služeb zábavních parků, divadelní představení, provozování internetových her (bez možnosti stažení), vydavatelská činnost a zpravodajství, reportéřské služby, online publikování, poskytování elektronických publikací, tvorba zpravodajských programů, informace o zábavě.

- (511) 9, 14, 16, 18, 20, 21, 24, 25, 28, 30, 35, 38, 41

(540)

DYCKY MOST!

- (111) **374766**
(220) 19.02.2019
(320) 19.02.2019
(442) 15.05.2019
(151) 21.08.2019
(730) **Česká televize**, Na hřebenech II 1132/4, Praha 4, Podolí, 14700, CZ
(210) O-553909
(510) (9) audiovizuální díla, zvukové, obrazové a zvukově obrazové záznamy v analogové nebo digitální podobě na datových nosičích nebo ke stažení na internetu nebo prostřednictvím jiné datové či komunikační sítě; (38) televizní vysílání a přenosy, bezdrátové vysílání, kabelové vysílání, satelitní vysílání, vysílání programů přes internet, distribuce dat nebo audiovizuálních záznamů prostřednictvím globální počítačové sítě nebo internetu, streaming zvukového materiálu a video materiálu na internetu, služby přenosu videa na vyžádání (VoD); (41) zábava, vzdělávání a výuka, výroba rozhlasových a televizních pořadů, filmová a video produkce, výroba audiovizuálních nahrávek, televizní zábava, organizace kulturních, zábavních a sportovních akcí, organizování a pořádání výstav k zábavním účelům, organizování festivalů, organizování her a soutěží, divadelní představení, online publikování, poskytování elektronických publikací, informace o zábavě.
(511) 9, 38, 41
(540)

Koptashow

- (111) **374767**
(220) 22.02.2019
(320) 22.02.2019
(442) 15.05.2019
(151) 21.08.2019
(730) **F&N dodavatelé, s.r.o.**, U Cihelny 225, Tišice, 27715, CZ
(740) Halaxová & Halaxová TETRAPAT, Mgr. Eva Halaxová, Jinonická 804/80, Praha 5, Košíře, 15800
(210) O-554009
(591) Barevná
(510) (1) chemické přípravky užívané při výrobě potravin, léčiv a sladidel, umělá sladidla; (5) léčiva, farmaceutické a vitamínové přípravky pro léčebné a preventivní účely, doplňky zdravé výživy pro léčebné účely, potravinové doplňky s léčebnými účinky, homeopatické výrobky, instantní potraviny obohacené k léčebným účelům, instantní proteinové koncentráty obohacené o inulin, lecitin a obohacené o léčivé ingredience, instantní čaje pro léčebné účely, cukrovinky, tabletované a práškové cukrovinky jako doplňky zdravé výživy, doplňky zdravé výživy pro preventivní účely, potravinové doplňky s preventivními účinky; (29) instantní polévky, instantní dušená jídla; (30) přírodní sladidla, instantní potravinové směsi (na bázi rýže, těstovin) pro přípravu jídla, instantní kávy a čaje; (32) nealkoholické nápoje a přípravky pro jejich přípravu.
(511) 1, 5, 29, 30, 32
(540)



- (111) **374768**
(220) 25.02.2019
(320) 25.02.2019
(442) 15.05.2019
(151) 21.08.2019
(730) **Plašil Ondřej Mgr.**, Zborovská 993, Kolín, Kolín II, 28002, CZ
Novotný Oldřich Mgr., Dobšice č. p. 14, Dobšice, 28905, CZ
(740) NOVALIA advokátní kancelář, Mgr. Ondřej Mánek, Jungmannova 750/34, Praha 1, Nové Město, 11000
(210) O-554013
(510) (16) pivní tácky; (32) pivo a pivovarnické výrobky, minerální a sycené vody, nealkoholické nápoje, ovocné šťávy a nápoje, sirupy a jiné nealkoholické přípravky ke zhotovování nápojů; (41) vzdělávání dospělých, školení, vedení kulturních akcí, zábavní, sportovní a kulturní aktivity,

organizování festivalů; (43) služby zajišťující stravování, poskytování jídla a nápojů, dočasné ubytování.

(511) 16, 32, 41, 43

(540) **SEPTEMBERFEST- český národní pivní festival Plzeň**

- (111) **374769**
(220) 25.02.2019
(320) 25.02.2019
(442) 15.05.2019
(151) 21.08.2019
(730) **In Principio s.r.o.**, Dómské náměstí 9/9, Litoměřice, 41201, CZ
(740) Ing. Jaromír Latislav, Ke Mlýnu 229, Sulejovice, 41111
(210) O-554015
(591) Barevná
(510) (32) pivo, sladové pivo; (43) restaurace.
(511) 32, 43
(540)



- (111) **374770**
(220) 25.02.2019
(320) 25.02.2019
(442) 15.05.2019
(151) 21.08.2019
(730) **Město Smiřice**, Palackého 106, Smiřice, 50303, CZ
(740) Advokátní kancelář Slezák a partneri, JUDr. Jiří Slezák, Ulrichovo nám. 737, Hradec Králové, 50002
(210) O-554018
(510) (41) vzdělávání, školení, zábava, sportovní a kulturní činnosti.
(511) 41
(540)



- (111) **374771**
(220) 25.02.2019
(320) 25.02.2019
(442) 15.05.2019
(151) 21.08.2019
(730) **Praha Music Center spol. s r.o.**, Ocelářská 937/39, Praha 9, Vysočany, 19000, CZ
(740) Mgr. Jan Vaněk, advokátní kancelář, Mgr. Jan Vaněk, Karlovo náměstí 559/28, Praha 2, 12000
(210) O-554039
(591) Barevná
(510) (9) audio a video přijímače, audiovizuální zařízení pro výuku, ekvalizéry (audiopřístroje), gramofony, magnetofony, metronomy, mikrofony, pásky pro zvukové záznamy, počítačové programy, stahovatelné, promítací

přístroje, přehrávače kazet, přehrávače kompaktních disků, přenosné multimediální přehrávače, přenosné stereopřehrávače, přístroje pro reprodukci zvuku, přístroje pro výuku, přístroje pro záznam zvuku, rádia, radiopřijímače, reproduktorové skříně, reproduktory, sluchátka, videokamery, videorekordéry, zařízení na směšování zvuku, zařízení pro přenos zvuku, zesilovače; (15) hudební nástroje; (35) marketing, pronájem reklamních ploch, propagace, předvádění zboží, reklama, subdodavatelské služby (pomoc v obchodní činnosti).

(511) 9, 15, 35
(540)



(111) **374772**
(220) 25.02.2019
(320) 25.02.2019
(442) 15.05.2019
(151) 21.08.2019
(730) **GARZOTTO HOTELS & RESORTS s.r.o.**, Spálená 90/17, Praha 1, Nové Město, 11000, CZ
(210) O-554045
(510) (35) reklama, marketing a propagační služby, pomoc v obchodní a podnikatelské činnosti, management a administrativní služby; (41) vzdělávání (výchovné služby), zábava, pobavení; (43) hotelové služby, ubytovací služby (hotely, penziony).

(511) 35, 41, 43
(540)

Hotel Garden Court

(111) **374773**
(220) 26.02.2019
(320) 26.02.2019
(442) 15.05.2019
(151) 21.08.2019
(730) **AUTOCENTRUM JIČÍN s.r.o.**, Hradecká 1107, Jičín, Valdické Předměstí, 50601, CZ
(740) Ing. Margita Nedomlelová, Štrauchova 932, Jičín, 50601
(210) O-554061
(591) Barevná
(510) (4) motorové oleje a mazadla; (12) automobily a náhradní díly pro pozemní vozidla spadající do této třídy, včetně karosérií, podvozků, pneumatik a převodovek; (35) propagační činnost, reklama, prodej automobilů (služby autobazaru), pomoc při řízení obchodní společnosti; (36) finanční služby, spotřebitelské úvěry, pojišťování; (37) opravy automobilů, úpravy automobilů (tuning); (39) pronájem automobilů.

(511) 4, 12, 35, 36, 37, 39
(540)



(111) **374774**
(220) 26.02.2019
(320) 26.02.2019
(442) 15.05.2019
(151) 21.08.2019
(730) **Nováková Kristýna**, K Meteoru 762/36, Hradec Králové, 50311, CZ
(740) AK Jan Bárta s.r.o., advokátní kancelář, JUDr. Jan Bárta, Kaprova 42/14, Praha 1, Staré Město, 11000
(210) O-554074

(510) (35) maloobchodní nebo velkoobchodní činnost, zprostředkovatelská obchodní činnost, e-shop, to vše se zaměřením na prodej a zprostředkování prodeje hraček, poskytování informací spotřebitelům v souvislosti s výrobky v oblasti hraček, internetový marketing, reklama, propagace, reklama on-line v počítačové síti.

(511) 35
(540)

VELKÝ MEDVĚD

(111) **374775**
(220) 27.02.2019
(320) 27.02.2019
(442) 15.05.2019
(151) 21.08.2019
(730) **AKADEA s.r.o.**, Přepešská 1809, Turnov, 51101, CZ
(210) O-554087
(591) Barevná
(510) (18) zavazadla a tašky.
(511) 18
(540)



(111) **374776**
(220) 28.02.2019
(320) 28.02.2019
(442) 15.05.2019
(151) 21.08.2019
(730) **GrapheneUP SE**, č. p. 13, Studeněves, 27379, CZ
(740) Vogl & Partners s.r.o., advokátní kancelář, JUDr. Mário Vogl, advokát, Čelakovského sady 1580/4, Praha 1, Nové Město, 11000
(210) O-554128
(591) Barevná
(510) (1) akrylové pryskyřice v surovém stavu, aktivní uhlí, antistatické přípravky, nikoliv pro domácnost, čisticí prostředky pro použití ve výrobních procesech, defolianty, dehydratační přípravky pro průmyslové účely, detergentní přísady do benzínu, dispergační činidla pro olej, dispergační činidla pro ropu, dokončovací přípravky pro použití při výrobě oceli, emulgátory, epoxidové pryskyřice v surovém stavu, filtrační materiály z minerálních látek, filtrační materiály z rostlinných látek, filtrační materiály z chemických látek, filtrační materiály z plastických hmot v surovém stavu, filtrační přípravky pro nápojový průmysl, grafit pro průmyslové účely, hasicí prostředky, hnojiva, chemické látky k výrobě emailů, s výjimkou pigmentů, chemické látky na bělení oleje, chemické látky na čištění oleje, chemické látky na impregnaci kůže, chemické látky na impregnování textilu, chemické látky na opracování kůže, chemické látky na renovaci kůže, chemické látky na vodovzdornou úpravu kůže, chemické látky pro bělení vosku, chemické látky pro čištění vody, chemické látky pro hydroizolaci cementu s výjimkou barev, chemické látky pro konzervování potravin, chemické látky pro odlučování oleje, chemické látky pro provzdušnění betonu, chemické látky pro vodovzdornou úpravu textilu, chemické látky pro výrobu barev, chemické látky pro výrobu pigmentů, chemické látky zabraňující kondenzaci, chemické povlaky pro oční čočky, chemické přípravky pro usnadnění slévání kovů, chemické přísady do fungicidů, chemické přísady do fungicidů, chemické přísady do insekticidů, chemické přísady do motorových paliv, chemické přísady do motorových paliv, chemické přísady do olejů, chemické přísady do vrtných kalů, chemické zesilovače pro kaučuk, chemické zesilovače pro papír, chemikálie pro použití v lesnictví, s výjimkou fungicidů, herbicidů, insekticidů a prostředků na hubení parazitů, chemikálie pro zjasňování textilu, chladicí kapaliny pro motory vozidel, kapaliny pro hydraulické obvody, katalyzátory, keramické glazury, keramické materiály ve formě částic pro použití jako filtrační média, keramické směsi pro slinování (granule a prášky), kompost, kompost, lepidla na obkládačky, lepidla pro průmyslové účely, lepidla pro průmyslové účely, lepidla pro tapetování, lepidla pro vylepování plakátů, nemrznoucí směs, odbarvovací přípravky pro průmyslové účely, odmašťovací přípravky pro použití ve výrobních procesech, ohnivzdorné přípravky, oleje na činnění kůže, oleje na

konzervování potravin, oleje na přípravu kůže v průběhu výroby, oleje pro změkčování kůže, olejový tmel (kyt), papírovina, plastické hmoty v surovém stavu, plastické hmoty ve formě disperzí, plniče pro opravy automobilových karosérií, polymerové pryskyřice v surovém stavu, povrchově aktivní činidla, povrchově aktivní chemická činidla, pročišťovací přísady do vína, průmyslové chemické látky, převodová kapalina, převodový olej, přídavné kapaliny pro použití s abrazivy, přípravky na hnojení, přípravky na konzervaci betonu, s výjimkou barev a olejů, přípravky na odlučování tuků, přípravky na odstraňování tapet, přípravky na změkčování vody, přípravky podporující hoření (chemické přísady do motorových paliv), přípravky pro čištění plynu, přípravky pro odstraňování vodního kamene, jiné než pro domácnost, přípravky proti vření chladicích kapalin motorů, rozpouštědla pro laky, silikony, směsi pro opravu duší pneumatik, směsi pro opravu duší pneumatik, směsi pro opravu pneumatik, směsi pro opravu pneumatik, syntetické materiály pro absorpci oleje, syntetické pryskyřice v surovém stavu, tmel na kůži, tmel na pneumatiky, uhlík, uhlík do filtrů, urychlovače vulkanizace, vodní sklo (křemičitan sodný), vulkanizační přípravky, změkčovadla; (2) akvarelové barvy pro použití v umění, antikoroziní maziva, antikoroziní oleje, barvy s baktericidním účinkem, barvy s účinkem proti usazeninám, barvy, fixativy (laky), fixativy do akvarelových barev, glazury (barvy, laky), hliníkové barvy, hliníkový prášek na malování, inkoust do tiskáren a kopírek, inkoust na kůži, jedlé inkousty, karbonyl (konzervační přípravek pro dřevo), keramické barvy, klejoprskyřice, konzervační přípravky pro dřevo, laky, laky, lampová čern (pigment), mořidla na dřevo, mořidla na dřevo, mořidla na kůži, mořidla na kůži, naplněné kazety s jedlým inkoustem pro tiskárny, nátěry (barvy), nátěry na asfaltovou lepenku (barvy), nátěry na dřevo (barvy), ohnivzdorné barvy, ochranné nátěry na podvozky vozidel, ochranné pásy proti korozi, ochranné přípravky proti korozi, ochranné přípravky proti korozi, oleje na konzervování dřeva, olejové barvy pro použití v umění, pigmenty, práškové kovy pro použití při malování, dekorování, tisku a v umění, přípravky působící proti zmatnění kovů, ředidla pro barvy, ředidla pro laky, sikativy (sušidla) pro barvy, sladová barviva, stříbrná pasta, tiskařské inkousty, tiskařské pasty (inkoust), tmel (přírodní pryskyřice), tonerové náplně do tiskáren a kopírek, uhlová čern (pigment), zahušťovací prostředky pro barvy, základní nátěry, značkovací inkoust pro zvířata; (3) čisticí křída, čisticí přípravky, deodoranti, mýdla, utěrky napuštěné čisticím prostředkem pro čištění, deodoranty pro lidskou potřebu nebo pro zvířata, depilační přípravky, depilační vosk, kamencec (adstringens), kosmetická barviva, kosmetické krémy, kosmetické masky, kosmetické přípravky, kosmetické přípravky do koupele, kosmetické přípravky na obočí, kosmetické přípravky na řasy, kosmetické přípravky pro péči o pokožku, kosmetické přípravky pro zeštíhlení, kosmetické soupravy, kosmetické tužky, lešticí kameny, lešticí krémy, lešticí papír, lešticí přípravky, lešticí vosk, masážní gely, jiné než pro léčebné účely, mýdlo na holení, odmašťovací přípravky, jiné než pro použití ve výrobních procesech, oleje do parfémů a vůní, oleje pro čisticí účely, oleje pro kosmetické účely, oleje pro toaletní účely, pasty pro obtaňovací řemeny, příchutě do nápojů (éterické oleje), příchutě do nápojů (éterické oleje), přípravky pro čištění za sucha, přípravky pro čištění zubních protéz, přípravky pro odstraňování barev, přípravky pro odstraňování rzí, suché šampony, sušící činidla do myček nádobí, šampony pro zvířata (neléčivé přípravky určené pro péči), šampony, terpentýnový olej pro odmašťování, tužky na obočí, umělé nehty, umělé řasy, vazelína pro kosmetické účely, změkčovače tkanin pro použití při praní prádla; (4) benzín, cerezin, dřevěné brikety, knoty pro svíčky, lampové knoty, lanolin, mazací grafit, mazací oleje, mazací tuky, maziva, mazivo na kůži, mazivo na řemeny, mazivo na zbraně, minerální paliva, motorová nafta, motorová paliva, motorové oleje, nafta, olein, oleje do barev, oleje na konzervování kůže, oleje na konzervování zdiva, oleje na textil, oleje na uvolnění bednění (stavebnictví), olejový plyn, osvětlovací látky, parafin, petrolej, petrolejový éter, petroleter, průmyslové oleje, průmyslové tuky, přípravky na pohlcování prachu, přísady do motorových paliv, ne chemické, ricinový olej pro průmyslové účely, ropa, surová nebo rafinovaná, řepkový olej pro průmyslové účely, slunečnicový olej pro průmyslové účely, třísky (dřevěné) na podpal, tuk na svícení, tuky na konzervování kůže, tuky na obuv, vazelína pro průmyslové účely, vosk (surovina), vosk na lyže, vosk na svícení, vosk pro průmyslové účely, ztužené plyny (palivo), zvlhčující oleje; (17) akrylátové pryskyřice polotovary, elastická vlákna, ne na textilní použití, elastické nitě, ne na textilní použití, filtrační materiály z částečně zpracovaných pěn z plastů filtrační materiály (pěny jako polotovary nebo fólie z plastických hmot), fólie z plastických hmot pro zemědělské účely, fólie z plastických hmot, nikoliv na balení, guma v surovém stavu nebo jako polotovar, chemické směsi na opravy netěsností, izolační barvy, izolační laky, izolační materiály, izolační materiály, izolační materiály na kabely, izolační materiály pro elektrická vedení, izolační olej do transformátorů,

izolační oleje, izolační omítky, izolační papír, izolační pásy, izolační plst', izolační rukavice, izolační tkaniny, izolační žáruvzdorné materiály, izolátory pro železniční tratě, kapalný kaučuk, kaučuk, v surovém stavu nebo jako polotovar, kaučukové roztoky, latex pryž, látky pro izolaci budov proti vlhkosti, papír do elektrických kondenzátorů, plastické hmoty jako polotovar, plastová vlákna, ne na textilní použití, plovoucí bariéry proti znečištění, pryžová těsnění pro sklenice, pryžové kroužky, pryžové manžety na ochranu částí strojů, pryžové tlumiče nárazů, pryžové zátky, pryžový materiál na protektorování pneumatik, pryžový materiál na protektorování pneumatik, samolepicí pásy, jiné než pro kancelářské potřeby a jiné než pro lékařské účely či pro domácnost, skelná vata pro izolaci skelný laminát pro izolaci, sklolaminát pro izolaci, sklolaminátové tkaniny určené pro izolaci, syntetický kaučuk, těsnění, těsnění, těsnění pro spoje, těsnění z pryže nebo plastických hmot, těsnící materiály na spoje, uhlíková vlákna, jiná než na textilní použití, umělé pryskyřice (polotovary), utěšňovací (ucpávkové, těsnící) materiály z pryže nebo plastických hmot, voděodolná těsnění, vulkanizované vlákno, vulkanizované vlákno, výplně do dilatačních spojů, vyztužovací materiály na potrubí, nekovové, zvukové izolační materiály.

(511) 1, 2, 3, 4, 17

(540)



(111) **374777**

(220) 28.02.2019

(320) 28.02.2019

(442) 15.05.2019

(151) 21.08.2019

(730) **GrapheneUP SE**, č. p. 13, Studeněves, 27379, CZ

(740) Vogl & Partners s.r.o., advokátní kancelář, JUDr. Mário Vogl, advokát, Čelakovského sady 1580/4, Praha 1, Nové Město, 11000

(210) O-554129

(510) (1) akrylové pryskyřice v surovém stavu, aktivní uhlí, antistatické přípravky, nikoliv pro domácnost, čisticí prostředky pro použití ve výrobních procesech, defolianty, dehydratační přípravky pro průmyslové účely, detergentní přísady do benzínu, dispergační činidla pro olej, dispergační činidla pro ropu, dokončovací přípravky pro použití při výrobě oceli, emulgátory, epoxidové pryskyřice v surovém stavu, filtrační materiály z minerálních látek, filtrační materiály z rostlinných látek, filtrační materiály z chemických látek, filtrační materiály z plastických hmot v surovém stavu, filtrační přípravky pro nápojový průmysl, grafit pro průmyslové účely, hasící prostředky, hnojiva, hnojiva, chemické látky k výrobě emailů, s výjimkou pigmentů, chemické látky na bělení oleje, chemické látky na čištění oleje, chemické látky na impregnaci kůže, chemické látky na impregnování textilu, chemické látky na opracování kůže, chemické látky na renovaci kůže, chemické látky na vodovzdornou úpravu kůže, chemické látky pro bělení vosku, chemické látky pro čištění vody, chemické látky pro hydroizolaci cementu s výjimkou barev, chemické látky pro konzervování potravin, chemické látky pro odlučování oleje, chemické látky pro provzdušnění betonu, chemické látky na vodovzdornou úpravu textilu, chemické látky pro výrobu barev, chemické látky pro výrobu pigmentů, chemické látky zabraňující kondenzaci, chemické povlaky pro oční čočky, chemické přípravky pro usnadnění slévání kovů, chemické přísady do fungicidů, chemické přísady do fungicidů, chemické přísady do insekticidů, chemické přísady do motorových paliv, chemické přísady do olejů, chemické přísady do vrtných kalů, chemické zesilovače pro kaučuk, chemické zesilovače pro papír, chemikálie pro použití v lesnictví, s výjimkou fungicidů, herbicidů, insekticidů a prostředků na hubení parazitů, chemikálie pro zjasňování textilu, chladicí kapaliny pro motory vozidel, kapaliny pro hydraulické obvody, katalyzátory, keramické glazury, keramické materiály ve formě částic pro použití jako filtrační média, keramické směsi pro slinování (granule a prášky), kompost, lepidla na obkládačky, lepidla pro průmyslové účely, lepidla pro průmyslové účely, lepidla pro tapetování, lepidla pro vylepování plakátů, nemrzoucí směs, odbarvovací přípravky pro průmyslové účely, odmašťovací přípravky pro použití ve výrobních procesech, ohnivzdorné přípravky, oleje na čištění kůže, oleje na konzervování potravin, oleje na přípravu kůže v průběhu výroby, oleje pro změkčování kůže, olejový tmel (kyt), papírovina,

plastické hmoty v surovém stavu, plastické hmoty ve formě disperzí, plniče pro opravy automobilových karosérií, polymerové pryskyřice v surovém stavu, povrchově aktivní činidla, pročišťovací přísady do vína, průmyslové chemické látky, převodová kapalina, převodový olej, přídatné kapaliny pro použití s abrazivou, přípravky na hnojení, přípravky na konzervaci betonu, s výjimkou barev a olejů, přípravky na odlučování tuků, přípravky na odstraňování tapet, přípravky na změkčování vody, přípravky podporující hoření (chemické přísady do motorových paliv), přípravky pro čištění plynu, přípravky pro odstraňování vodního kamene, jiné než pro domácnost, přípravky proti vršení chladících kapalin motorů, rozpouštědla pro laky, silikony, směsi pro opravu duší pneumatik, směsi pro opravu duší pneumatik, směsi pro opravu pneumatik, směsi pro opravu pneumatik, syntetické materiály pro absorpci oleje, syntetické pryskyřice v surovém stavu, tmel na kůži, tmel na pneumatiky, uhlík, uhlík do filtrů, urychlovače vulkanizace, vodní sklo (křemičitan sodný), vulkanizační přípravky, změkčovadla; (2) akvarelové barvy pro použití v umění, antikorozi maziva, antikorozi oleje, barvy s baktericidním účinkem, barvy s účinkem proti usazeninám, barvy, fixativy (laky), fixativy do akvarelových barev, glazury (barvy, laky), hliníkové barvy, hliníkový prášek na malování, inkoust do tiskáren a kopírek, inkoust na kůži, jedlé inkousty, karbonyl (konzervační přípravek pro dřevo), keramické barvy, klejoprskyřice, konzervační přípravky pro dřevo, laky, laky, lampová čerň (pigment), mořidla na dřevo, mořidla na kůži, mořidla na kůži, naplněné kazety s jedlým inkoustem pro tiskárny, nátěry (barvy), nátěry na asfaltovou lepenku (barvy), nátěry na dřevo (barvy), ohnivzdorné barvy, ochranné nátěry na podvozky vozidel, ochranné pásy proti korozi, ochranné přípravky proti korozi, ochranné přípravky proti korozi, oleje na konzervování dřeva, olejové barvy pro použití v umění, pigmenty, práškové kovy pro použití při malování, dekorování, tisku a v umění, přípravky působící proti zmatnění kovů, ředidla pro barvy, ředidla pro laky, sikativy (sušidla) pro barvy, sladová barviva, stříbrná pasta, tiskařské inkousty, tiskařské pasty (inkoust), tmel (přírodní pryskyřice), tonerové náplně do tiskáren a kopírek, uhlová čerň (pigment), zahušťovací prostředky pro barvy, základní nátěry, značkovácí inkoust pro zvířata; (3) čistící křída, čistící přípravky, deodorizační mydla, utěrky napuštěné čistícím prostředkem pro čištění, deodoranty pro lidskou potřebu nebo pro zvířata, depilační přípravky, depilační vosk, kamenec (adstringens), kosmetická barviva, kosmetické krémy, kosmetické masky, kosmetické přípravky, kosmetické přípravky do koupele, kosmetické přípravky na obočí, kosmetické přípravky na řasy, kosmetické přípravky pro péči o pokožku, kosmetické přípravky pro zeštíhlení, kosmetické soupravy, kosmetické tužky, leštící kameny, leštící krémy, leštící papír, leštící přípravky, leštící vosk, masážní gely, jiné než pro léčebné účely, mýdlo na holení, odmašťovací přípravky, jiné než pro použití ve výrobních procesech, oleje do parfémů a vůní, oleje pro čistící účely, oleje pro kosmetické účely, oleje pro toaletní účely, pasty pro obtahovací řemeny, příchutě do nápojů (éterické oleje), příchutě do nápojů (éterické oleje), přípravky pro čištění za sucha, přípravky pro čištění zubních protéz, přípravky pro odstraňování barev, přípravky pro odstraňování rzí, suché šampony, sušící činidla do myček nádobí, šampony pro zvířata (neléčivé přípravky určené pro péči), šampony, terpentýnový olej pro odmašťování, tužky na obočí, umělé nehty, umělé řasy, vazelína pro kosmetické účely, změkčovače tkanin pro použití při praní prádla; (4) benzín, cerezin, dřevěné brikety, knoty pro svíčky, lampové knoty, lanolin, mazací grafit, mazací oleje, mazací tuky, maziva, mazivo na kůži, mazivo na řemeny, mazivo na zbraně, minerální paliva, motorová nafta, motorová paliva, motorové oleje, nafta, olein, oleje do barev, oleje na konzervování kůže, oleje na konzervování zdiva, oleje na textil, oleje na uvolnění bednění (stavebnictví), olejový plyn, osvětlovací látky, parafin, petrolej, petrolejový éter, petroléter, průmyslové oleje, průmyslové tuky, přípravky na pohlcování prachu, přísady do motorových paliv, ne chemické, ricinový olej pro průmyslové účely, ropa, surová nebo rafinovaná, řepkový olej pro průmyslové účely, slunečnicový olej pro průmyslové účely, tříska (dřevěná) na podpal, tuk na svícení, tuky na konzervování kůže, tuky na obuv, vazelína pro průmyslové účely, vosk (surovina), vosk na lyže, vosk na svícení, vosk pro průmyslové účely, ztužené plyny (palivo), zvlhčující oleje; (17) akrylátové pryskyřice polotovary, elastická vlákna, ne na textilní použití, elastické nitě, ne na textilní použití, filtrační materiály z částečně zpracovaných pěn z plastů filtrační materiály (pěny jako polotovary nebo fólie z plastických hmot, fólie z plastických hmot pro zemědělské účely, fólie z plastických hmot, nikoliv na balení, guma v surovém stavu nebo jako polotovar, chemické směsi na opravy netěsností, izolační barvy, izolační laky, izolační materiály, izolační materiály, izolační materiály na kabely, izolační materiály pro elektrická vedení, izolační olej do transformátorů, izolační oleje, izolační omítky, izolační papír, izolační pásy, izolační plstř, izolační rukavice, izolační tkaniny, izolační žárovzdorné materiály, izolátory pro železniční tratě, kapalný kaučuk, kaučuk, v surovém stavu

nebo jako polotovar, kaučukové roztoky, latex pryž, látky pro izolaci budov proti vlhkosti, papír do elektrických kondenzátorů, plastické hmoty jako polotovar, plastová vlákna, ne na textilní použití, plovoucí bariéry proti znečištění, pryžová těsnění pro sklenice, pryžové kroužky, pryžové manžety na ochranu částí strojů, pryžové tlumiče nárazů, pryžové zátky, pryžový materiál na protektorování pneumatik, pryžový materiál na protektorování pneumatik, samolepicí pásy, jiné než pro kancelářské potřeby a jiné než pro lékařské účely či pro domácnost, skelná vata pro izolaci, skelný laminát pro izolaci, sklolaminát pro izolaci, sklolaminátové tkaniny určené pro izolaci, syntetický kaučuk, těsnění, těsnění pro spoje, těsnění z pryže nebo plastických hmot, těsnící materiály na spoje, uhlíková vlákna, jiná než na textilní použití, umělé pryskyřice (polotovary), utěšňovací (ucpávkové, těsnící) materiály z pryže nebo plastických hmot, voděodolná těsnění, vulkanizované vlákno, výplně do dilatačních spojů, vyztužovací materiály na potrubí, nekovové, zvukové izolační materiály.

(511) 1, 2, 3, 4, 17

(540)

GrapheneUP

(111) 374778

(220) 01.03.2019

(320) 01.03.2019

(442) 15.05.2019

(151) 21.08.2019

(730) Mráz Petr, č. p. 53, Nosálov, 27735, CZ

(210) O-554156

(510) (6) vjezdové kovové brány křídlové, posuvné, skládací a teleskopické, kovové vchodové branky a plotová pole, včetně kovového příslušenství a funkčních celků pro jejich provoz, kovové zahradní domky a přístřešky, kovové haly, stavební kování a panty; (7) motory a pohony (s výjimkou motorů pro pozemní vozidla); (12) dopravní prostředky pro pohyb po zemi, vodě nebo vzduchem, motory pro pozemní vozidla, spojky a součásti převodů pro pozemní vozidla; (19) nekovové výrobky, a to izolační sklo pro stavebnictví, brány, branky, ploty, vrata a okna, včetně příslušenství; (20) kovový nábytek, vnitřní rolety a okenice, drobné nekovové železářské zboží, a to šrouby, spojovací kolíky, kolečka, nekovové poštovní schránky; (37) stavebnictví, servis a montáž vjezdových bran, vchodových branek, plotů a pohonů vrat, bran, žaluzií a rolet.

(511) 6, 7, 12, 19, 20, 37

(540)

NOKOV

(111) 374779

(220) 04.03.2019

(320) 04.03.2019

(442) 15.05.2019

(151) 21.08.2019

(730) MEDICEM Technology s.r.o., Karlovarská třída 20, Kamenné Žehrovice, 27301, CZ

(740) Traplová Hadr Kubát, advokátní a patentová kancelář, Mgr. Jana Šuranová Traplová, advokátka, Přístavní 531/24, Praha 7, Holešovice, 17000

(210) O-554197

(510) (5) farmaceutické a zdravotnické výrobky; (10) chirurgické, lékařské, dentální a gynekologické nástroje a přístroje.

(511) 5, 10

(540)

DILASOFT

(111) 374780

(220) 04.03.2019

(320) 04.03.2019

(442) 15.05.2019

(151) 21.08.2019

(730) Česal Jaroslav Ing., Pod Hradem 406/30, Plzeň, Hradiště, 32600, CZ

(740) Chytilová & spol., patentová kancelář, s.r.o., Mgr. Michaela Chytilová, Revoluční 725/11, Praha 1 - Staré Město, 11000

- (210) O-554198
(510) (18) zavazadla, cestovní tašky, peněženky, tašky, aktovky, pouzdra na doklady, batohy, deštníky a slunečníky, kosmetické tašky (bez obsahu), kosmetické kufříky (prázdné), klíčenky, kabelky, náprsní tašky; (25) oděvy, obuv, pokrývky hlavy, ponožky a punčochové zboží, šály a šátky, kravaty, vázanky a motýlky, rukavice a návleky, pásky a opaky, prádlo, noční prádlo, župany, domácí oděvy, sportovní oděvy, oděvy pro relaxaci a rekreaci, obuvní doplňky; (26) příslušenství a doplňky oblečení (galanterie), ozdoby na oděvy, nikoli z drahých kovů, ozdoby do vlasů.
(511) 18, 25, 26
(540)



- (111) **374781**
(220) 05.10.2015
(320) 05.10.2015
(442) 15.05.2019
(151) 21.08.2019
(730) **VETNIQUE LABS LLC**, 3077 STEFAN CT, LISLE, 60532 Illinois, IL, US
(740) Traplová Hakr Kubát, advokátní a patentová kancelář, Mgr. Jana Šuranová Traplová, advokátka, Přístavní 531/24, Praha 7, Holešovice, 17000
(210) O-554210
(510) (5) potravinové doplňky pro domácí mazlíčky.
(511) 5
(540)

GLANDEX

- (111) **374782**
(220) 05.03.2019
(320) 05.03.2019
(442) 15.05.2019
(151) 21.08.2019
(730) **Agentura 44, s.r.o.**, Karlova 186/8, Praha 1, Staré Město, 11000, CZ
(740) **BOHEMIA PATENT**, Ing. Jana Vanděliková, Vodičkova 791/41, Praha 1 - Nové Město, 11000
(210) O-554260
(510) (9) nahrané a nenahrané nosiče zvuku a obrazu, audiokazety, videokazety, magnetofonové pásky, gramofonové desky, kompaktní disky, paměťové karty, USB flash paměti, software, hardware, elektronické knihy i ke stažení, elektronické publikace i ke stažení, filmy i ke stažení, hudební nahrávky i ke stažení, hudební video nahrávky i ke stažení, kinematografické filmy i ke stažení, interaktivní DVD, multimediální záznamy, nahraná videa, nahrané filmy, podcasty, videozáznamy, video filmy, audiovizuální programy, audioprogramy, audiovizuální díla na nosičích, audiovizuální díla v digitální podobě, filmy, hudební díla na nosičích nebo v elektronické podobě nebo ke stažení, CD disky, DVD disky, MP3 přehrávače, USB flash disky, blue-ray disky, elektronické publikace (stažitelné), magnetické karty, kódované karty, obaly na CD disky nebo DVD disky nebo na nosiče záznamů, nahraný obsah (počítačové programy, data a informace), programové vybavení pro počítače, software pro počítačové hry, software, interaktivní software, interaktivní databáze, elektronické databáze a databázové produkty, informace a data a databáze a záznamy v elektronické podobě, elektronické nebo datové nebo informační nebo komunikační nebo výpočetní sítě včetně jednotlivých součástí a náhradních dílů obsažených ve třídě 9, multimediální aplikace, elektronické multimediální nebo elektronické informační katalogy, elektronické diáře, hologramy, mikročipové nebo magnetické karty (kódované), podložky pod počítačovou myš, magnety, kryty na mobilní telefony, pouzdra na mobilní telefony, brýle pro 3D projekci, brýle sluneční, ochranné brýle, pouzdra na brýle; (16) tiskoviny, tiskopisy, časopisy, periodika, knihy, databázové produkty a databáze v papírové formě, informace v papírové formě, tiskárenské výrobky, papírnické zboží a učební pomůcky, umělecké předměty a figuríny z papíru a lepenky, pytle a balící a obalové materiály pro skladování z papíru, lepenky nebo plastů, jednorázové papírové výrobky (ubrousky), plakáty, fotografie, kalendáře,

diáře, pohlednice, gratulace, blahopřání, zápisníky, dopisní papíry, obálky, samolepky, obtisky, poznámkové bloky, desky na spisy, pořadače, omalovánky, aktivity books, balící papír, obaly všeho druhu papírové, listy, pytlíky a sáčky pro obalovou techniku, školní sešity, skicáky, propisky, tužky, pastelky, tuhy, gummy, ořezávátko, ořezávátko strojky, penály, papírové tašky, papírové kapesníky, papírové ubrusy a ubrousky, těžítka na papíry, losy, umělecké nebo ozdobné předměty z papíru, pohledy ilustrované se zvukovou nahrávkou, tabule reklamní z papíru nebo lepenky; (35) reklamní a propagační činnost prostřednictvím jakéhokoliv média, prostřednictvím telefonní, datové nebo informační sítě, inzertní činnost, zprostředkování reklamy, inzerce a propagace, zprostředkovatelská činnost v oblasti obchodu v rámci této třídy s výrobky výše uvedenými ve třídách 9 a 16, rozhlasová a televizní reklama, distribuce zboží k reklamním účelům, merchandising, franchizing, organizování propagačních nebo komerčních výstav a předvádění výrobků a služeb pro komerční a reklamní účely, psaní reklamních textů, zásilkový prodej a maloobchodní prodej nahraných nosičů záznamů, audiovizuálních děl, hudebních děl, knih, tiskovin, oděvů, módních doplňků, klíčenek, hudebních nástrojů, psacích potřeb, kancelářských potřeb, učebních pomůcek, nádobí a nádob pro domácí potřebu nebo kuchyň, sklenic, hmků, výrobků a surovin pro vaření, potravin, pokrmů, nápojů, prostírání, ubrusů, ubrousků, zástěr, výrobků souvisejících s vařením pokrmů, kuchařských receptů, reklamních a propagačních předmětů, doplňků stravy; (38) televizní vysílání, rozhlasové vysílání, digitální vysílání, satelitní vysílání, televizní vysílání programů, televizní vysílání zábavných, vzdělávacích, výchovných, soutěžních, diskusních a informačních pořadů, streaming audio a video materiálů na internetu, služby v oblasti vysílání dat, vysílání televize přes internet, diskusní fóra (poskytování internetových diskusních fór), podcasting, šíření a výměna informací prostřednictvím počítačových a telekomunikačních sítí, včetně internetu; (41) činnost výchovná, vzdělávací a zábavná, pořádání koncertů, hudebních soutěží, živých kulturních vystoupení, publicistika, činnost vydavatelská a nakladatelská, zprostředkovatelská, poradenská a konzultační činnost v oblasti multimediální a masmediální tvorby, výroba rozhlasových a televizních programů, rozhlasová a televizní zábava, informace o možnostech zábavy, informace o výchově a vzdělávání, organizování představení (manažerské služby), organizace a pořádání koncertů a živých vystoupení, výchovně-zábavné služby klubové, živé představení, provozování a/nebo pronájem fitness centra.

- (511) 9, 16, 35, 38, 41
(540)

Hvězdy jako hvězdy

- (111) **374783**
(220) 06.03.2019
(320) 06.03.2019
(442) 15.05.2019
(151) 21.08.2019
(730) **Sikora Pavel**, Plk. Velebnovského 87, Jablunkov, 73991, CZ
(740) Patentový a známkový zástupce, Ing. Kateřina Gregorová, Jiráskovo náměstí 159/10, Ostrava, Moravská Ostrava, 70200
(210) O-554277
(510) (18) kožené tašky a peněženky, kožené peněženky na mince (váčky), kabelky, aktovky, kožená zavazadla, cestovní soupravy (kožené výrobky), cestovní vaky na oděvy, diplomatické kufříky, plážové tašky, nákupní tašky, batohy, lovecké brašny, brašny přes rameno, brašny pro volný čas, kožená pouzdra na kreditní karty, kožené obaly na doklady, visačky na zavazadla (kožené zboží), klíčenky, kožené etikety, kožené popruhy na nošení "přes rameno" (pro kabelky, tašky), kožené sáčky [obálky, váčky] na balení, obaly na dokumenty, pouzdra z kůže nebo kožené lepenky, pouzdra na klíče, platební karty a vizitky, toaletní kufříky, nevybavené; (25) kožené pásky, kožené oděvy, kožesiny (oděvy), kožesinové štolky, čepice (pokrývky hlavy), palčáky, kožená obuv, kožené bačkory, pantofle, svršky (na obuv), límce, rukavice, včetně rukavic z kůže, surové kůže nebo kožesiny; (35) inzertní, reklamní a propagační činnost, reklama online v počítačových komunikačních sítích, marketing, poskytování zákaznických informací prostřednictvím internetu a sociálních sítí, velkoobchodní a maloobchodní prodej výrobků třídy 18 a 25, a to kožených tašek a peněženek, kožených peněženek na mince (váček), kabelek, aktovek, kožených zavazadel, cestovních souprav (kožených výrobků), cestovních vaků na oděvy, diplomatických kufříků, plážových tašek, nákupních tašek, batohů, loveckých brašen, brašen přes rameno, brašen pro volný čas, kožených pouzder na kreditní karty, kožených obalů na doklady, visaček na zavazadla (koženého zboží), klíčenek, kožených etiket, kožených popruhů na nošení "přes rameno" (pro kabelky, tašky), kožených sáčků [obálek, váček] na balení, obalů na dokumenty, pouzder z kůže nebo kožené lepenky, pouzder

na klíče, platební karty a vizitky, toaletních kufříků, nevybavených, kožených pásek, kožených oděvů, kožesín (oděvů), kožesínových štol, čepic (pokryvek hlavy), palčáků, kožené obuvi, kožených bačkor, pantoflů, svršků (na obuv), límců, rukavic, včetně rukavic z kůže, surové kůže nebo kožešiny.

(511) 18, 25, 35
(540)

SCORETEUS

(111) **374784**
(220) 06.03.2019
(320) 06.03.2019
(442) 15.05.2019
(151) 21.08.2019
(730) **Patočková Tereza**, Dittrichova 337/9, Praha 2, Nové Město, 12000, CZ
(740) Mgr. Karolína Steinerová, advokát, Korunní 810/104 E, Praha - Vinohrady, 11000
(210) O-554283
(510) (3) kosmetika; (25) oděvy; (39) distribuce výrobků pro péči o pleť, kosmetiky.
(511) 3, 25, 39
(540)

Tery Wolf

(111) **374785**
(220) 06.03.2019
(320) 06.03.2019
(442) 15.05.2019
(151) 21.08.2019
(730) **Tripoli recent, s.r.o.**, Starobrněnská 334/3, Brno, Brno-město, 60200, CZ
(740) Mgr. Marek Lhotský, advokát, Lesnická 787/10, Brno, Černá Pole, 61300
(210) O-554286
(510) (29) ajvar [konzervované papriky], bramborové lupínky, brusinkový kompot, bujóny, česnek [konzervovaný -], chuťovky na bázi sýra, chuťovky na bázi tofů, chuťovky na bázi zeleniny, cibule (konzervovaná -), čočka konzervovaná, droby, džemy, huspenina, játra, játrová paštika, jedlé oleje a tuky, jelito, krvavá tlačěnka, jogurty, jitrnice, kakaové máslo, klobásy, salámy, párky, kompoty, koncentrované vývary, konzervovaná čočka, bramborové hranolky, drůbež (neživá), fazole (konzervované), konzervy masové, konzervy zeleninové, kysané zelí, marmeláda, máslo, mléko, mléčné výrobky a jejich náhražky, nakládané okurky, nakládaná zelenina, oříšky zpracované, ovoce konzervované, polévky, rajčatový protlak, svačinky na bázi ovoce, sýr, upravené ořechy, tvaroh, vepřové maso, vepřové sádlo, želé, aspiky, rosoly jedlé; (30) čaj, cheeseburgery [sendviče], cukrovinky, fazolová mouka, housky, kečup, křehké pečivo, kukuřice (mletá -), kukuřičná kaše, led na osvěžení, majonéza, listové těsto, masové šťávy, med, náhražky kávy, náplně na bázi čokolády, nápoje na bázi kávy, nápoje na bázi čaje, nekvašený chléb, nepražená káva, nudle, oplatky, pesto [omáčka], pojiva do uzenin, rajčatová omáčka, špagety, suchary, sušenky, těsta, těstíčka a jejich směsi, zálivky [na ochucení], zmrzlina; (31) čerstvá čočka, ječmen, ječmen na vaření piva, zahradní saláty; (32) nealkoholické nápoje na bázi medu, nealkoholické nápoje s obsahem ovocných šťáv, ovocné šťávy [nápoje], piva, sladové pivo, pивní mladina, přípravky pro výrobu likérů, sirupy a jiné nealkoholické přípravky ke zhotovování nápojů, přípravky pro výrobu sodovky, nealkoholické sladové nápoje, sodovka, stolní vody, vody [nápoje], zeleninové šťávy [nápoje], zázvorové pivo, chmel (výtažky) na výrobu piva; (33) alkoholické nápoje obsahující ovoce, alkoholické výtažky z ovoce, alkoholové výtažky, aperitivy, likéry, medovina, alkoholické nápoje (s výjimkou piva), víno; (43) bufety rychlého občerstvení, restaurace rychlého občerstvení, bary, hotelové služby, poskytování rezervace pokojů a hotelové rezervační služby, jídelny, jídelny (závodní -), samoobslužné jídelny, kavárny, pronájem kuchyňských přístrojů, motely, ubytovací služby (hotely, penziony), pronájem nábytku, pronájem příborů, pronájem interiérových stolů, pronájem interiérových židlí, pronájem kuchyňských potřeb, pronájem stanů, pronájem přechodného ubytování, pronájem kovových a nekovových přemístitelných budov, hotely (rezervace -), prázdninové tábory [ubytování]; (44) salony krásy, kadeřnické salony, salony péče o nehty.

(511) 29, 30, 31, 32, 33, 43, 44
(540)

Charlie's

(111) **374786**
(220) 06.03.2019
(320) 06.03.2019
(442) 15.05.2019
(151) 21.08.2019
(730) **Zátiší Catering Group a.s.**, Novotného lávka 200/5, Praha 1, Staré Město, 11000, CZ
(740) NS Legal advokátní kancelář, s.r.o., Mgr. Petr Nipl, Na Pankráci 449/11, Praha 4, 14000
(210) O-554289
(510) (30) káva, čaj, kakao a náhražky kávy, rýže, těstoviny a nudle, tapioka a ságo, mouka a přípravky vyrobené z obilnin, chléb, pečivo a cukrovinky, čokoláda, zmrzlina, sorbety a jiné produkty určené ke konzumaci v mraženém stavu, cukr, med, melasa, droždí, kypřicí prášek do pečiva, sůl, koření přísady, koření, konzervované byliny, ocet, omáčky a jiná ochucovadla, led (zmrazená voda); (32) piva, nealkoholické nápoje, minerální a syčené vody, ovocné nápoje a ovocné šťávy, sirupy a jiné nealkoholové přípravky pro přípravu nápojů; (33) alkoholické nápoje (s výjimkou piva), alkoholové přípravky pro přípravu nápojů; (41) vzdělávání, školení, zábava, sportovní a kulturní činnosti; (43) služby zajišťující stravování a nápoje, dočasné ubytování.
(511) 30, 32, 33, 41, 43
(540)

WOW experience

(111) **374787**
(220) 06.03.2019
(320) 06.03.2019
(442) 15.05.2019
(151) 21.08.2019
(730) **Zátiší Catering Group a.s.**, Novotného lávka 200/5, Praha 1, Staré Město, 11000, CZ
(740) NS Legal advokátní kancelář, s.r.o., Mgr. Petr Nipl, Na Pankráci 449/11, Praha 4, 14000
(210) O-554290
(510) (30) káva, čaj, kakao a náhražky kávy, rýže, těstoviny a nudle, tapioka a ságo, mouka a přípravky vyrobené z obilnin, chléb, pečivo a cukrovinky, čokoláda, zmrzlina, sorbety a jiné produkty určené ke konzumaci v mraženém stavu, cukr, med, melasa, droždí, kypřicí prášek do pečiva, sůl, koření přísady, koření, konzervované byliny, ocet, omáčky a jiná ochucovadla, led (zmrazená voda); (32) piva, nealkoholické nápoje, minerální a syčené vody, ovocné nápoje a ovocné šťávy, sirupy a jiné nealkoholové přípravky pro přípravu nápojů; (33) alkoholické nápoje (s výjimkou piva), alkoholové přípravky pro přípravu nápojů; (41) vzdělávání, školení, zábava, sportovní a kulturní činnosti; (43) služby zajišťující stravování a nápoje, dočasné ubytování.
(511) 30, 32, 33, 41, 43
(540)

WOW Zátiší

(111) **374788**
(220) 06.03.2019
(320) 06.03.2019
(442) 15.05.2019
(151) 21.08.2019
(730) **Zátiší Catering Group a.s.**, Novotného lávka 200/5, Praha 1, Staré Město, 11000, CZ
(740) NS Legal advokátní kancelář, s.r.o., Mgr. Petr Nipl, Na Pankráci 449/11, Praha 4, 14000
(210) O-554291
(510) (30) káva, čaj, kakao a náhražky kávy, rýže, těstoviny a nudle, tapioka a ságo, mouka a přípravky vyrobené z obilnin, chléb, pečivo a cukrovinky, čokoláda, zmrzlina, sorbety a jiné produkty určené ke konzumaci v mraženém stavu, cukr, med, melasa, droždí, kypřicí prášek do pečiva, sůl, koření přísady, koření, konzervované byliny, ocet, omáčky a jiná ochucovadla, led (zmrazená voda); (32) piva, nealkoholické nápoje, minerální a syčené vody, ovocné nápoje a ovocné šťávy, sirupy a jiné nealkoholové přípravky pro přípravu nápojů; (33) alkoholické nápoje (s výjimkou piva), alkoholové přípravky pro přípravu nápojů; (41) vzdělávání, školení, zábava, sportovní a kulturní činnosti; (43) služby zajišťující stravování a nápoje, dočasné ubytování.
(511) 30, 32, 33, 41, 43
(540)

WOW servis

(111) **374789**

(220) 06.03.2019

(320) 06.03.2019

(442) 15.05.2019

(151) 21.08.2019

(730) **Zátiší Catering Group a.s.**, Novotného lávka 200/5, Praha 1, Staré Město, 11000, CZ

(740) NS Legal advokátní kancelář, s.r.o., Mgr. Petr Nipl, Na Pankráci 449/11, Praha 4, 14000

(210) O-554292

(510) (30) káva, čaj, kakao a náhražky kávy, rýže, těstoviny a nudle, tapioka a ságo, mouka a přípravky vyrobené z obilnin, chléb, pečivo a cukrovinky, čokoláda, zmrzlina, sorbety a jiné produkty určené ke konzumaci v mraženém stavu, cukr, med, melasa, droždí, kypřicí prášek do pečiva, sůl, koření přísady, koření, konzervované byliny, ocet, omáčky a jiná ochucovadla, led (zmražená voda); (32) piva, nealkoholické nápoje, minerální a syčené vody, ovocné nápoje a ovocné šťávy, sirupy a jiné nealkoholové přípravky pro přípravu nápojů; (33) alkoholické nápoje (s výjimkou pív), alkoholové přípravky pro přípravu nápojů; (41) vzdělávání, školení, zábava, sportovní a kulturní činnosti; (43) služby zajišťující stravování a nápoje, dočasné ubytování.

(511) 30, 32, 33, 41, 43

(540)

WOW Party

(111) **374790**

(220) 06.03.2019

(320) 06.03.2019

(442) 15.05.2019

(151) 21.08.2019

(730) **Zátiší Catering Group a.s.**, Novotného lávka 200/5, Praha 1, Staré Město, 11000, CZ

(740) NS Legal advokátní kancelář, s.r.o., Mgr. Petr Nipl, Na Pankráci 449/11, Praha 4, 14000

(210) O-554293

(510) (30) káva, čaj, kakao a náhražky kávy, rýže, těstoviny a nudle, tapioka a ságo, mouka a přípravky vyrobené z obilnin, chléb, pečivo a cukrovinky, čokoláda, zmrzlina, sorbety a jiné produkty určené ke konzumaci v mraženém stavu, cukr, med, melasa, droždí, kypřicí prášek do pečiva, sůl, koření přísady, koření, konzervované byliny, ocet, omáčky a jiná ochucovadla, led (zmražená voda); (32) piva, nealkoholické nápoje, minerální a syčené vody, ovocné nápoje a ovocné šťávy, sirupy a jiné nealkoholové přípravky pro přípravu nápojů; (33) alkoholické nápoje (s výjimkou pív), alkoholové přípravky pro přípravu nápojů; (41) vzdělávání, školení, zábava, sportovní a kulturní činnosti; (43) služby zajišťující stravování a nápoje, dočasné ubytování.

(511) 30, 32, 33, 41, 43

(540)

WOW zážitek

(111) **374791**

(220) 06.03.2019

(320) 06.03.2019

(442) 15.05.2019

(151) 21.08.2019

(730) **Zátiší Catering Group a.s.**, Novotného lávka 200/5, Praha 1, Staré Město, 11000, CZ

(740) NS Legal advokátní kancelář, s.r.o., Mgr. Petr Nipl, Na Pankráci 449/11, Praha 4, 14000

(210) O-554294

(510) (43) služby zajišťující stravování a nápoje, dočasné ubytování.

(511) 43

(540)

Wowcher

(111) **374792**

(220) 06.03.2019

(320) 06.03.2019

(442) 15.05.2019

(151) 21.08.2019

(730) **Kučera Robert**, Pod Kuřidlem 396, Strakonice, Dražejov, 38601, CZ

(740) PatentCentrum Sedlák & Partners s.r.o., Okružní 2824, České Budějovice, České Budějovice 3, 37001

(210) O-554295

(510) (35) reklamní a propagační služby, poskytování reklamního prostoru po síti pro třetí osoby, aktualizace reklamních materiálů, poskytování tržního prostoru po síti pro sjednávání obchodních transakcí mezi třetími stranami při prodeji, nákupu a výměně zboží, provozování aukcí po síti, služby zpracovávání, kompilace, analýzy a vyhodnocování dat počítačových databází spadající do třídy 35, sestavování a správa databází, poskytování informací, poradenství a konzultace vztahující se k výše uvedeným službám ve třídě 35, organizování komerčních výstav, internetový prodej (e-shop) následujících výrobků: chemické výrobky určené pro průmysl, vědy a fotografii, jakož i pro zemědělství, zahradnictví a lesnictví, umělé pryskyřice v surovém stavu, plastické hmoty v surovém stavu, hnojiva pro půdu, hasicí přístroje (složení), prostředky pro kalení a letování kovů, chemické výrobky určené ke konzervování potravin, tříslicí materiály, lepidla pro průmysl, barvy, nátěry, laky, ochranné výrobky proti korozi a proti deteriorizaci dřeva, barviva, mořidla, přírodní pryskyřice v surovém stavu, kovy listkové a práškové pro malíře, dekoratéry a umělce, přípravky pro bělení a jiné prací prostředky, přípravky pro čištění, leštění, odmašťování a broušení, mýdla, parfumerie, vonné oleje, kosmetika, vlasové vody (lotions), zubní pasty, průmyslové oleje a tuky, mazadla, výrobky pro pohlcování, zavlažování a vázání prachu, paliva (včetně benzínu pro motory) a osvětlovací látky, svíčky a knoty, farmaceutické a veterinářské výrobky, hygienické výrobky pro léčebné účely, diabetické přípravky pro léčebné účely, potraviny pro batolata, náplasti, obvazový materiál, materiály pro plombování zubů a pro zubní otisky, dezinfekční přípravky, výrobky pro hubení škodlivých zvířat, fungicidy, herbicidy, obecné kovy a jejich slitiny, kovové stavební materiály, kovové stavební materiály přenosné, kovové materiály pro železnice, kovové kabely a dráty neelektrické, kovové potřeby zámečnické a klempířské, kovové trubky, sejfy, kovové výrobky, které nejsou uvedeny v jiných třídách, rudy, stroje a obráběcí stroje, motory (s výjimkou motorů pro pozemní vozidla), spojky a transmissní zařízení mimo ty, které jsou pro pozemní vozidla, zemědělské nástroje, kromě nástrojů poháněných ručně, lžně pro vejce, nářadí a nástroje s ručním pohonem, nože, vidličky a lžice, sečné zbraně, břitvy, přístroje a nástroje vědecké, námořní, geodetické, fotografické, filmové, optické, přístroje pro vážení, měření, signalizaci, kontrolu (inspekci), záchranu a přístroje pro vyučování, přístroje a nástroje pro vedení, přepínání, přeměnu, akumulaci, regulaci nebo řízení elektrického proudu, přístroje pro záznam, převod, reprodukci zvuku nebo obrazu, magnetické nosiče zvukových záznamů, gramofonové desky, automatické distributory a mechanismy pro přístroje a mince, zapisovací pokladny, počítačové stroje, přístroje pro zpracování informací a počítače, hasicí přístroje, přístroje a nástroje chirurgické, zubní a veterinářské, umělé údy, oči a zuby, ortopedické potřeby, materiál na sešívání ran, přístroje pro osvětlení, topení, výrobu páry, pro vaření přístroje chladicí, pro sušení, ventilaci, vzrušování nebo vodní, střelné zbraně, střílny (munice) a střely, výbušniny, ohňostroje, vzácné kovy a jejich slitiny a výrobky z těchto látek nebo postříbřeného nebo pozlaceného kovu, klenoty, bižuterie, drahokamy, hodinářské potřeby a chronometrické přístroje, hudební nástroje, papír, lepenka a výrobky z těchto materiálů, tiskářské výrobky, potřeby pro knižní vazby, fotografie, papírenské zboží, lepidla pro papírenství nebo domácnost, materiál pro umělce, štětce, psací stroje a kancelářské potřeby (vyjímaje nábytek), učební a vyučovací pomůcky s výjimkou přístrojů, plastické obaly, tiskařské typy, štočky, kaučuk, gutaperča, guma, azbest, slída a výrobky z těchto materiálů, polotovary z plastických hmot, materiály těsnící, ucpávací a izolační, ohebné trubky nekovové, kůže, imitace kůže, výrobky z těchto materiálů, kůže ze zvířat, kufrů a zavazadla, deštníky, slunečníky a hole, biče a sedlářské výrobky, stavební materiály nekovové, neohébné trubky nekovové pro stavebnictví, asfalt, směla, přenosné konstrukce nekovové, nekovové pomníky, nábytek, zrcadla, rámy, výrobky ze dřeva, korku, rákosu, vrbového proutí, z rohu, kosti, slonoviny, z kostic, želvoviny, jantaru, perleti, mořské pěny, náhražky všech těchto materiálů nebo náhražky z plastických hmot, pomůcky a nádoby pro domácnost a kuchyň, hřebeny a mycí houby, kartáče (s výjimkou štětců), materiály pro výrobu kartáčů, čisticí potřeby, drátky na čištění parket, sklo surové nebo opracované (s výjimkou stavebního skla), sklo, porcelán a majolika, lana, provazy, síťky, stany, plachty, plachtoviny, pytle, materiál na vycpávky (s výjimkou kaučuku nebo plastických hmot), textilní materiály ze surových vláken, vlákna pro textilní účely, tkaniny a textilní výrobky, pokrývky ložní a ubrusy, oděvy, obuv, kloboučnické zboží, krajky a výšivky, stuhy a tkaničky, knoflíky, háčky a očka, poutka – galanterie, špendlíky a jehly, umělé květiny, koberce, rohožky, rohože, linoleum a jiné obklady podlah, tapety na stěny nikoliv textilní, hry, hračky, potřeby pro gymnastiku a sport,

vánoční ozdoby, maso, ryby, drůbež a zvěřina, masové výtahy, zavařované, mražené, sušené a vařené ovoce a zelenina, želé, džemy, vejce, mléko a mléčné výrobky, oleje a tuky jedlé, káva, čaj, kakao, cukr, rýže, tapioka, ságo, kávové náhražky, mouka a přípravky z obilnin, chléb, pečivo, cukrovinky, zmrzlina, med, sirup melasový, droždí, prášky do těsta, sůl, hořčice, ocet, nálevy (k ochucení), koření, led pro osvěžení, výrobky zemědělské, zahradnické, lesní a zrní neuvedené v jiných třídách, živá zvířata, čerstvé ovoce a zelenina, osivo, rostliny a přírodní květiny, krmivo pro zvířata, slad, piva, minerální vody, šumivé nápoje a jiné nápoje nealkoholické, nápoje a šťávy ovocné, sirupy a jiné přípravky k zhotovování nápojů, alkoholické nápoje (s výjimkou piva), tabák, potřeby pro kuřáky, zápalky, a internetový prodej (e-shop) následujících služeb: služby finanční, služby peněžní, stavebnictví, spoje (komunikace), doprava, balení a skladování zboží, organizování cest, výchova, vzdělávání, zábava, sportovní a kulturní aktivity, vědecké a technologické služby a související výzkum a projektování, analytické a výzkumné služby v průmyslu, navrhování a vývoj počítačového hardwaru a softwaru, služby zajišťující stravování a nápoje, dočasné ubytování, lékařské služby, veterinární služby, péče o hygienu a krásu osob a zvířat, zemědělské, zahradnické a lesnické služby, právní služby, bezpečnostní služby pro ochranu majetku a jednotlivců; (36) služby pro zpracování plateb po síti, služby elektronických plateb, finanční služby, internetový prodej pojištění, služby nemovitostní (nákup a prodej realit); (38) komunikace a přenos dat prostřednictvím veřejné nebo neveřejné telekomunikační sítě, včetně internetu, pomocí telefonů, mobilních telefonů, telefaxů, satelitů, počítačů či terminálů nebo jakýmkoliv jinými prostředky v rámci této třídy, včetně přenosu elektronické pošty a přenosu dat v reálném čase (přenosu zvuku, obrazu, textu nebo jiných dat či informací) a poskytování a zprostředkovávání telekomunikačních služeb s tím spojených, včetně poskytování přístupu a připojení k těmto telekomunikačním sítím, včetně internetu, provozování veřejné nebo neveřejné telekomunikační sítě, poskytování obsahu, včetně šíření a zpřístupňování elektronických tiskovin, časopisů, periodik, knih a jiných dat prostřednictvím veřejné nebo neveřejné telekomunikační sítě, včetně internetu, telekomunikační služby pro shromažďování, zpracování a poskytování informací na internetu, včetně provozování elektronických nástěnek, diskusních skupin a fór a poskytování přístupu k on-line informačním službám a databázím spadající do třídy 38; (41) služby v oblasti vzdělávání, zábavy a sportu; (42) tvorba a správa webových stránek pro třetí osoby, tvorba, instalace, aktualizace a správa počítačového software, tvorba a zajišťování počítačových operačních systémů pro třetí osoby, analýza počítačových systémů, návrh a vývoj on-line databází, poskytování informací, poradenství a konzultace vztahující se k výše uvedeným službám ve tř. 42.

(511) 35, 36, 38, 41, 42
(540)



(111) **374793**
(220) 06.03.2019
(320) 06.03.2019
(442) 15.05.2019
(151) 21.08.2019
(730) **Tripoli recent, s.r.o.**, Starobrněnská 334/3, Brno, Brno-město, 60200, CZ
(740) Mgr. Marek Lhotský, advokát, Lesnická 787/10, Brno, Černá Pole, 61300
(210) O-554333
(510) (29) ajvar [konzervované papriky], bramborové lupínky, brusinkový kompot, bujóny, česnek [konzervovaný -], chuťovky na bázi sýra, chuťovky na bázi tofů, chuťovky na bázi zeleniny, cibule (konzervovaná -), čočka konzervovaná, droby, džemy, huspenina, játra, játrová paštika, jedlé oleje a tuky, jelíto, krvavá tlačenka, jogurty, jitrnice, kakaové máslo, klobásy, salámy, párky, kompoty, koncentrované vývary, konzervovaná čočka, bramborové hranolky, drůbež (neživá), fazole (konzervované), konzervy masové, konzervy zeleninové, kysané zelí, marmeláda, máslo, mléko, mléčné výrobky a jejich náhražky, nakládané okurky, nakládaná zelenina, oříšky zpracované, ovoce konzervované, polévky, rajčatový protlak, svačinky na bázi ovoce, sýr, upravené ořechy, tvaroh, vepřové maso, vepřové sádlo, želé, aspiky, rosoly jedlé; (30) čaj, cheeseburgery [sendviče], cukrovinky, fazolová mouka, housky, kečup, křehké pečivo, kukuřice

(mletá -), kukuřičná kaše, led na osvěžení, majonéza, listové těsto, masové šťávy, med, náhražky kávy, náplně na bázi čokolády, nápoje na bázi kávy, nápoje na bázi čaje, nekvašený chléb, nepražená káva, nudle, oplatky, pesto [omáčka], pojíva do uzenin, rajčatová omáčka, špagety, suchary, sušenky, těsta, těstíčka a jejich směsi, záhlivky [na ochucení], zmrzlina; (31) čerstvá čočka, ječmen, ječmen na vaření piva, zahradní saláty; (32) nealkoholické nápoje na bázi medu, nealkoholické nápoje s obsahem ovocných šťáv, ovocné šťávy [nápoje], piva, sladové pivo, pивní mladina, přípravky pro výrobu likérů, sirupy a jiné nealkoholické přípravky ke zhotovování nápojů, přípravky pro výrobu sodovky, nealkoholické sladové nápoje, sodovka, stolní vody, vody [nápoje], zeleninové šťávy [nápoje], zázvorové pivo, chmel (výtažky) na výrobu piva; (33) alkoholické nápoje obsahující ovoce, alkoholické výtahy z ovoce, alkoholové výtahy, aperitivy, likéry, medovina, alkoholické nápoje (s výjimkou piva), víno; (43) bufety rychlého občerstvení, restaurace rychlého občerstvení, bary, hotelové služby, poskytování rezervace pokojů a hotelové rezervační služby, jídelny, jídelny (závodní -), samoobslužné jídelny, kavárny, pronájem kuchyňských přístrojů, motely, ubytovací služby (hotely, penziony), pronájem nábytku, pronájem přístrojů, pronájem interiérových stolů, pronájem interiérových židlí, pronájem kuchyňských potřeb, pronájem stanů, pronájem přechodného ubytování, pronájem kovových a nekovových přemístitelných budov, hotely (rezervace -), prázdninové tábory [ubytování]; (44) salony krásy, kadeřnické salony, salony péče o nehty.

(511) 29, 30, 31, 32, 33, 43, 44
(540)



(111) **374794**
(220) 07.03.2019
(320) 07.03.2019
(442) 15.05.2019
(151) 21.08.2019
(730) **Stock Polska Sp. z o.o.**, Spółdzielca 6, 20-402 Lublin, PL
(740) ZIVKO MIJATOVIC & PARTNERS s.r.o., Jugoslávských partyzánů 639/26, Praha 6, 16000
(210) O-554345
(510) (33) alkoholické nápoje s výjimkou piva.
(511) 33
(540)

LUBELSKA

(111) **374795**
(220) 08.03.2019
(320) 08.03.2019
(442) 15.05.2019
(151) 21.08.2019
(730) **Lobkowicz Jaroslav Ing.**, Plzeňská 401/7, Plzeň, Křimice, 32200, CZ
(740) POLÁČEK & kol., Patentoprávní a známková kancelář, Ing. Jiří Poláček, Dominikánská 6, Plzeň, 30112
(210) O-554353
(510) (29) zelí konzervované, zelí kysané, zelí nakládané, zelenina v nálevu s převahou kysaného zelí, zeleninové saláty s převahou kysaného zelí; (31) zelí čerstvé, sazenice zelí, semena zelí, (vhodné pro výrobu kysaného zelí); (32) zeleninové šťávy (nápoje) se šťávou z kysaného zelí; (44) šlechtitelství zelí.
(511) 29, 31, 32, 44

(540)



(111) **374796**

(220) 08.03.2019

(320) 08.03.2019

(442) 15.05.2019

(511) 21.08.2019

(730) **Elmich Group s.r.o.**, U Hrubků 1570/123, Ostrava, Nová Ves, 70900, CZ

(740) Ing. Pavel Nádvořík s.r.o., Klínová 620/1, Ostrava, Hulváky, 70900

(210) O-554373

(510) (2) barviva, pigmenty a tiskárenské barvy, barvy, ochranné nátěry, laky a fermeže; (6) příruční pokladny (kovové i nekovové); (16) psací potřeby, štětce, školní a kancelářské potřeby včetně vizitkářů, obalů, rýsovacích potřeb, korekčních prostředků, lepidel a lepicích pásků, šanonů, váhy na dopisy, veškeré papírové zboží včetně diářů, alb, kalendářů, školní penály, plastelína, napínáky; (18) zavazadla, cestovní tašky, peněženky a ostatní tašky, školní tašky; (28) hry, hračky, vánoční ozdoby a ozdoby pro slavnostní příležitosti, umělé vánoční stromky; (35) reklamní, marketingové a propagační služby, pomoc při řízení obchodní činnosti, zprostředkovatelská činnost v oblasti obchodu, obchodní administrativa, kancelářské práce.

(511) 2, 6, 16, 18, 28, 35

(540)

TEAMSTAR

(111) **374797**

(220) 11.03.2019

(320) 11.03.2019

(442) 15.05.2019

(511) 21.08.2019

(730) **Šimánek Jan**, Svornosti 1040/4a, Hlučín, 74801, CZ

(210) O-554416

(591) Barevná

(510) (30) káva, čaj, kakao a jejich náhražky; (32) nealkoholické nápoje; (43) poskytování jídla a nápojů.

(511) 30, 32, 43

(540)



(111) **374798**

(220) 11.03.2019

(320) 11.03.2019

(442) 15.05.2019

(511) 21.08.2019

(730) **Masopust Jaroslav**, Vocelova 474/11, Praha 2, Vinohrady, 12000, CZ

(740) RETROPATENT s.r.o., Dobiášova 1246/29, Liberec, Liberec VI-

Rochlice, 46006

(210) O-554426

(510) (35) velkoobchodní a maloobchodní služby a zprostředkovatelská činnost vztahující se k potravinám, nealkoholickým nápojům, alkoholickým nápojům, tabáku, tabákovému zboží a kuřáckým předmětům, hygienickým předmětům, čistícím a mycím přípravkům, přípravkům na péči o tělo a kosmetice, lékům, zboží a náčiní pro použití v domácnosti a kuchyni, nádobí a příborům, kancelářským potřebám, potřebám pro řemeslníky a výrobkům rukodělné výroby a uměleckých řemesel, dekorativním předmětům, papírnickému zboží a školním potřebám, oblečení, obuvi, textilnímu zboží, převážně textiliím pro domácnost, galantérii, koženým výrobkům, cestovním předmětům, elektronickému spotřebnímu vybavení a přístrojům, počítačům, telekomunikačním přístrojům, sportovním předmětům a hračkám, stavebním, kutilským a zahradnickým předmětům pro použití v domácím kutilství, strojům, především strojům a zařízením pro domácnost, potravinám pro zvířata a vybavení pro domácí mazlíčky, sjednávání smluv druhým osobám na poskytování služeb, sjednávání smluv na poskytování opravářských služeb a technické údržby druhým osobám, provozování informačního systému, obchodní nebo podnikatelské informace, překlad informací do počítačové databáze, dovozní a vývozní kancelář, marketing, online objednávkové služby.

(511) 35

(540)



(111) **374799**

(220) 13.03.2019

(320) 13.03.2019

(442) 15.05.2019

(511) 21.08.2019

(730) **Region Slovácko - sdružení pro rozvoj cestovního ruchu**, Masarykovo náměstí 21, Uherské Hradiště, 68601, CZ

(210) O-554491

(591) Barevná

(510) (9) přístroje a nástroje vědecké, lodní, geodetické, fotografické, kinematografické, optické, přístroje a nástroje pro vážení, měření, kontrolu (dohled), záchranu a výuku, zařízení a přístroje pro vedení, přepínání, přeměnu, akumulaci, regulaci nebo řízení elektrického proudu, zařízení pro záznam, přenos a reprodukci zvuku nebo obrazu, magnetické datové nosiče, záznamové disky, kompaktní disky, DVD a jiná digitální záznamová média, mechanismy pro zařízení uváděná do chodu vhozením mincí, registrační pokladny, kalkulačky, zařízení na zpracování dat; (16) papír a lepenka, tiskárenské výrobky, potřeby pro vazbu knih, fotografie, papírnické zboží a kancelářské potřeby (s výjimkou nábytku), lepidla pro kancelářské potřeby nebo pro domácnost, potřeby pro rýsování a kreslení a potřeby pro umělce, malířské štětce, instruktážní a výukové tištěné pomůcky; (35) reklama, propagace, řízení obchodní činnosti, obchodní administrativa, kancelářské práce; (39) doprava, balení a skladování zboží, organizování cest; (41) vzdělávání, školení, zábava, sportovní a kulturní činnost; (43) služby zajišťující stravování a nápoje, dočasné ubytování.

(511) 9, 16, 35, 39, 41, 43

(540)



(111) **374800**

(220) 14.03.2019

(320) 14.03.2019

- (442) 15.05.2019
(151) 21.08.2019
(730) **FRYDL Servis, s.r.o.**, Osadní 869/32, Praha 7, Holešovice, 17000, CZ
(210) O-554513
(510) (11) ohřívače vody a bojlerů, akumulární bojlerů; (37) instalace, opravy a údržba bojlerového potrubí.
(511) 11, 37
(540)

bojlírky

- (111) **374801**
(220) 14.03.2019
(320) 14.03.2019
(442) 15.05.2019
(151) 21.08.2019
(730) **GETBERG real estate s.r.o.**, Smrčková 2485/4, Praha 8, Libeň, 18000, CZ
(740) Advokátní kancelář Vozáb & Co. Law Offices s.r.o., JUDr. Jakub Vozáb Ph.D., Na květnici 713/7, Praha 4, Nusle, 14000
(210) O-554516
(591) Barevná
(510) (35) propagační činnost, reklama, reklamní agentury, marketingové služby, průzkum trhu a marketingové studie, ekonomické prognózy a analýzy, systematizace informací do databází, obchodní průzkum, pomoc při řízení obchodní činnosti, obchodní administrativa, kancelářské práce, kopírování papírových záznamů, přepisování nebo kopírování zpráv, asistence při organizování obchodní činnosti, externí zajištění administrativního řízení podniků, poradenské a informační služby pro podnikatele, personální poradenství, účetnictví, provozní audit, účetní audit, obchodní audity, asistence managementu při zakládání obchodních podniků, obchodní služby vztahující se k zakládání podniků, správa obchodních projektů (pro druhé), obchodní poradenství a management týkající se marketingových aktivit, obchodní poradenství, poradenství v oblasti managementu, poradenství v oblasti podnikání, poradenství o slučování podniků, akvizice (poradenství v oblasti -), poradenství v oblasti prodeje společností, poradenství v oblasti organizace podniku, služby manažerského poradenství v oblasti franšizingu, franšizing (obchodní poradenství vztahující se k -), poradenství v oblasti zakládání a provozu firem, počítačové zpracování informací, poskytování obchodních informací, dražební služby, pořádání veletrhů pro reklamní nebo obchodní účely, optimalizace provozu na webových stránkách, optimalizace vyhledávače, poskytování obchodních informací prostřednictvím webových stránek, znalecké odhady a zprávy vztahující se k obchodním záležitostem, obchodní zprostředkovatelské služby v oblasti propojování potenciálních soukromých investorů s podnikateli, kteří potřebují financování; (36) daňové poradenství (nikoliv účetnictví), správa obchodního majetku, správa majetku, služby v oblasti likvidace obchodních společností (finanční), pojištění, zprostředkování pojištění, finanční služby, peněžní služby, investiční služby, investiční analýzy, finanční analýzy, správa nemovitého majetku, finanční zprostředkovatelské služby v oblasti nemovitostí, inkasování nájemného, konzultace o nemovitostech, konzultace při koupi nemovitostí, makléřské služby v oblasti nemovitostí, management nemovitostí, poradenské služby týkající se nemovitostí, poskytování financí na výstavbu nemovitostí, poskytování informací týkající se trhu s nemovitostmi, pronájem a nájem komerčních prostor, pronájem bytů a bydlení, realitní agentura, realitní kancelář, sjednávání nájemních smluv a smluv o pronájmu nemovitostí, správa finančního majetku, finanční a investiční poradenské služby, služby úschovy, finanční poradenství v oblasti daňového plánování, služby týkající se insolvence, oceňování/odhady nemovitostí, finanční odhady a oceňování, inkasování pohledávek, kanceláře pro vymáhání a inkasování pohledávek, finanční plánování a řízení, finanční služby v oblasti poskytování půjček, hypoteční makléřské služby, hypoteční poradenství, refinancování hypoték, sjednávání hypoték a půjček, financování projektů, poskytování financování pro začínající a nově vznikající podniky, příprava finančních zpráv týkajících se financování stavebních projektů, poradenské služby zaměřené na financování stavebních prací a projektů infrastruktury; (37) developerské služby (stavebnictví), stavebnictví, stavitelství, konzultace v oblasti stavitelství a stavebnictví, stavba nemovitostí, rekonstrukce interiérů budov, demolice staveb, výstavba kancelářů, bytová výstavba, výstavba potrubí, výstavba obytných zón, výstavba vozovek, výstavba obchodních center, výstavba kanalizačních sítí, čištění interiérů a exteriérů budov, čištění povrchů pískováním, izolace staveb, izolace proti vlhkosti (budovy), malování a natírání, čištění oken, zednické služby, pokrývačské služby, klempířství a instalatérství, tesařské a truhlářské služby, štukování, sádrování, tapetování, montáž dveří a oken, poplašná zařízení (instalace -),

inženýrské práce (stavebnictví), stavební dohled a dozor, poskytování informací v oblasti stavebnictví, instalace elektrických zařízení, instalace, montáž, údržba a opravy topných, ventilačních a klimatizačních zařízení, instalace, montáž, údržba a opravy výtahů a zdvihů, opravy staveb, odrušování elektrických přístrojů, informace o opravách, služby generálního stavebního dodavatele, modernizace budov, poskytování informací vztahujících se k výstavbě, opravám a údržbě budov, údržba, renovace a opravy budov, stavby bytových interiérů; (42) příprava architektonických projektů, plánování a projektování obytných čtvrtí, plánování stavebních projektů, architektonické poradenství, poradenské služby vztahující se k plánování objektů, architektonický design, odborné konzultace týkající se návrhu interiérů bytových prostor, design nábytku, navrhování kuchyní (design), navrhování koupelen (design), architektonický design exteriérových dekorací, architektonický design interiérových dekorací, poradenství v oblasti interiérového designu, geodetické a průzkumné služby, geologické expertízy, kontrola budov (expertízy), geologické odhady a výzkumy, plánování městské výstavby, inženýrské práce, projektování (stavební), technické projektové studie, technologické projektové studie, poradenské služby vztahující se k využívání energie, technický průzkum.

- (511) 35, 36, 37, 42
(540)



- (111) **374802**
(220) 14.03.2019
(320) 14.03.2019
(442) 15.05.2019
(151) 21.08.2019
(730) **Akademie múzických umění v Praze**, Malostranské náměstí 259/12, Praha 1, Malá Strana, 11800, CZ
(740) PROPATENT, Ing. Vlasta Sedláčková, Pod Pekařkou 107/1, Praha 4, Podolí, 14700
(210) O-554518
(510) (35) propagační činnost, reklama, pomoc při řízení obchodní činnosti, obchodní administrativa, kancelářské práce; (36) pojištění, služby finanční, služby peněžní, služby nemovitostní; (39) doprava, balení a skladování zboží, organizování cest; (41) výchova, vzdělávání, zábava, sportovní a kulturní aktivity; (42) vědecké a technologické služby a související výzkum a projektování, analytické a výzkumné služby v průmyslu, navrhování a vývoj počítačového hardwaru a softwaru; (43) služby zajišťující stravování, dočasné ubytování.
(511) 35, 36, 39, 41, 42, 43
(540)



- (111) **374803**
(220) 14.03.2019
(320) 14.03.2019
(442) 15.05.2019
(151) 21.08.2019
(730) **Intervet International B.V.**, Wim de Körverstraat 35, 5831 AN Boxmeer, NL
(740) ZIVKO MIJATOVIĆ & PARTNERS s.r.o., Jugoslávských partyzánů 639/26, Praha 6, 16000
(210) O-554526
(510) (5) veterinární přípravky.
(511) 5

(540)

SHUTOUT

(111) **374804**

(220) 15.03.2019

(320) 15.03.2019

(442) 15.05.2019

(151) 21.08.2019

(730) **Bojový klub spartakus**, Halenárska 10, Trnava, SK

(740) Prosman & Pavlovič, advokátska kancelária, s. r. o., Hlavná 31, Trnava, 917 01

(210) O-554538

(591) Barevná

(510) (28) boxerské rukavice, boxovací pytle, břišní pásy na cvičení, činky, gymnastická nářadí, chrániče holení (sportovní potřeby), odrazové můstky (sportovní náčiní), ochranné vycpávky (jako součást sportovní výstroje), posilovací stroje, posilovače prsních svalů (expandéry), praky (sportovní náčiní), přístroje na tělesná cvičení, stacionární kola na cvičení, tělocvičná nářadí, válce pro stacionární kola na cvičení, vzpěračské činky, vzpěračské pásy (sportovní výstroj); (41) měření času při sportovních akcích, informace o rekreaci, gymnastický výcvik, pořádání soutěží (vzdělávacích nebo zábavných), pořádání sportovních soutěží, praktický výcvik (předvádění), pronájem sportovišť, provozování sportovních zařízení, předávání know-how (odborné vzdělávání), půjčování sportovního vybavení, s výjimkou vozidel, služby klubů zdraví (zdravotní a kondiční cvičení), služby osobního trenéra (kondiční trénink), tělesná výchova, vedení kurzů kondičního cvičení, výuka, vzdělávací služby, zábava.

(511) 28, 41

(540)



(111) **374805**

(220) 15.03.2019

(320) 15.03.2019

(442) 15.05.2019

(151) 21.08.2019

(730) **KSH-Data s.r.o.**, B. Smetany 432, Lanškroun, Žichlínské Předměstí, 56301, CZ

(210) O-554541

(510) (9) informační technologie a audiovizuální, multimediální a fotografické přístroje, nahraný obsah (počítačové programy, data a informace); (35) obchodní analýzy, obchodní průzkum a informační služby; (42) počítačové služby, služby v oblasti informačních technologií.

(511) 9, 35, 42

(540)

Doprava 3K

(111) **374806**

(220) 15.03.2019

(320) 15.03.2019

(442) 15.05.2019

(151) 21.08.2019

(730) **JANET LANKA (PVT) LTD**, 15, Sinsapa Road, Colombo 6, LK

(740) Bird & Bird s.r.o. advokátní kancelář, Mgr. Vojtěch Chloupek, advokát, Na Příkopě 583/15, Praha 1, 11000

(210) O-554559

(510) (3) kosmetické přípravky, éterické oleje, přípravky na líčení, výrobky na líčení, přípravky pro péči o vlasy, výrobky pro péči o vlasy, masážní oleje na pokožku hlavy (neléčivé), vlasové balzámy, balzámy na pokožku hlavy (kosmetické), krémy na vlasy, krémy na pokožku hlavy, vlasové olejové spreje, neléčivé přípravky pro péči o pokožku hlavy, šampony, vlasové kondicionéry, přípravky na trvalé ondulování vlasů, neléčivé krémy pro osobní péči, zkrášlující kosmetika, výrobky pro zkrášlení, neléčivé přípravky na péči o tělo, neléčivé výrobky na péči o tělo, tělové oleje ve spreji, esence pro péči o pleť, kosmetické výrobky pro péči o obličej,

kosmetické oční gely, neléčivé oční krémy, séra pro kosmetické použití, obličejové peelings (kosmetika), obličejové mycí přípravky, neléčivé antibakteriální obličejové mycí přípravky, kosmetické přípravky pro péči o pokožku, kosmetické výrobky pro péči o pokožku, obličejové masky (kosmetické), čisticí masky, neléčivé masážní krémy, neléčivé masážní oleje, aromaterapeutické oleje, čisticí oleje, pěny, gely, vody a mléka, peelings pro péči o pleť a čištění pleti, neléčivé gely do koupele, sprchové gely, neléčivé výrobky do koupele, sprchové přípravky, tělové peelings, peelings (přípravky) ne na lékařské účely, tělové vody ne na lékařské účely, hydratační mléka (kosmetická), pleťové balzámy (kosmetické), neléčivé balzámy na rty, přípravky pro péči o ruce, krémy na ruce, neléčivé balzámy na nohy, krémy a pudry na nohy, koupele na nohy, gely na ošetřování nehtů (kosmetické), mléka na ošetřování nehtů (kosmetická), balzámy na nehty, laky na nehty, revitalizační mléka na nehty (kosmetická), neléčivé přípravky pro péči o nehty, vůně, růžové oleje, vonné tyčinky, neléčivé masti, vonné dřevo, vonné sáčky.

(511) 3

(540)



SPA CEYLON

(111) **374807**

(220) 15.03.2019

(320) 15.03.2019

(442) 15.05.2019

(151) 21.08.2019

(730) **JRJ PHARMA, s.r.o.**, Lidická 783/21, Praha 5, Smíchov, 15000, CZ

(740) Ing. Jarmila Javoříková, Slunečná 4566, Zlín, 76005

(210) O-554563

(510) (5) farmaceutické přípravky (léčiva), farmaka, masti pro farmaceutické účely, léčebné přípravky na hubnutí, léčebné oleje, chemické přípravky pro farmaceutické účely, léčivé čaje, léčivé byliny, léčivé nápoje, dětské pleny, hygienické vložky, vakcíny, dezinfekční mýdla, obvazy, náplasti, antiseptika, dietetické látky pro léčebné účely, dietetické potraviny pro léčebné účely, léčiva pro dentální použití, zubní pasty s léčivými přísadami, vitamínové přípravky, výživové doplňky, proteinové potravinové doplňky, potravinové doplňky s kosmetickými účinky, přípravky proti pocení, roztoky na kontaktní čočky, sexuální lubrikanty, šampóny s léčivými přísadami, veterinární léčiva, krmivo pro zvířata s léčivými přísadami, potravinové doplňky pro zvířata, insekticidy; (35) služby pro maloobchod s farmaceutickými, veterinárními a sanitárními přípravky a zdravotnickým materiálem, služby velkoobchodu v oblasti farmaceutických, veterinárních a sanitárních přípravků a v oblasti dodávek zdravotnického materiálu, reklama, marketing, administrativní služby, automatizované zpracování dat, správa obchodních dat, ekonomické a organizační poradenství, obchodní management, předvádění zboží, obchodní průzkum, šíření vzorků; (44) zdravotní péče, zdravotní poradenství, lékařské služby, nemocnice, terapeutické služby, oční optiky, fyzioterapie, farmaceutické poradenství, ošetrovatelské služby, umělé oplodnění, služby psychologa, stomatologické služby, pronájem zdravotnického vybavení, služby vizážistů, plastická chirurgie, sauny, solária, domy s pečovatelskou službou, alternativní medicína, lázeňské služby, masáže, salony krásy, sanatoria, ozdravovny, veterinární služby.

(511) 5, 35, 44

(540)



LÉKÁRNA ÚDOLNÍ

- (111) **374808**
(220) 15.03.2019
(320) 15.03.2019
(442) 15.05.2019
(151) 21.08.2019
(730) **JRJ PHARMA, s.r.o.**, Lidická 783/21, Praha 5, Smíchov, 15000, CZ
(740) Ing. Jarmila Javoříková, Slunečná 4566, Zlín, 76005
(210) O-554564
(510) (5) farmaceutické přípravky (léčiva), farmaka, masti pro farmaceutické účely, léčebné přípravky na hubnutí, léčebné oleje, chemické přípravky pro farmaceutické účely, léčivé čaje, léčivé byliny, léčivé nápoje, dětské pleny, hygienické vložky, vakcíny, dezinfekční mýdla, obvazy, náplasti, antiseptika, dietetické látky pro léčebné účely, dietetické potraviny pro léčebné účely, léčiva pro dentální použití, zubní pasty s léčivými přísadami, vitamínové přípravky, výživové doplňky, proteinové potravinové doplňky, potravinové doplňky s kosmetickými účinky, přípravky proti pocení, roztoky na kontaktní čočky, sexuální lubrikanty, šampóny s léčivými přísadami, veterinární léčiva, krmivo pro zvířata s léčivými přísadami, potravinové doplňky pro zvířata, insekticidy; (35) služby pro maloobchod s farmaceutickými, veterinárními a sanitárními přípravky a zdravotnickým materiálem, služby velkoobchodu v oblasti farmaceutických, veterinárních a sanitárních přípravků a v oblasti dodávek zdravotnického materiálu, reklama, marketing, administrativní služby, automatizované zpracování dat, správa obchodních dat, ekonomické a organizační poradenství, obchodní management, předvádění zboží, obchodní průzkum, šíření vzorků; (44) zdravotní péče, zdravotní poradenství, lékařské služby, nemocnice, terapeutické služby, oční optiky, fyzioterapie, farmaceutické poradenství, ošetrovatelské služby, umělé oplodnění, služby psychologa, stomatologické služby, pronájem zdravotnického vybavení, služby vizážistů, plastická chirurgie, sauny, solária, domy s pečovatelskou službou, alternativní medicína, lázeňské služby, masáže, salony krásy, sanatoria, ozdravovny, veterinární služby.
- (511) 5, 35, 44
(540)



- (111) **374809**
(220) 15.03.2019
(320) 15.03.2019
(442) 15.05.2019
(151) 21.08.2019
(730) **Buček Pavel Ing.**, Hochmanova 2176/11, Brno, Líšeň, 62800, CZ
(210) O-554573
(510) (39) pronájem míst k parkování, služby pro parkování vozidel, transfer osob na/z letiště.
- (511) 39
(540)
- Letím Brno**

- (111) **374810**
(220) 18.03.2019
(320) 18.03.2019
(442) 15.05.2019
(151) 21.08.2019
(730) **MERYL PLAST, s.r.o.**, Velký Dvůr 440, Pohořelice, 69123, CZ
(210) O-554575
(591) Barevná
(510) (1) chemické látky pro použití v průmyslu, vědě a v oblasti fotografie, jakož i v zemědělství, zahradnictví a lesnictví, umělé pryskyřice v surovém stavu, plastické hmoty v surovém stavu, hasicí a protipožární směsi, přípravky na kalení a pájení, látky na činění zvířecích kůží, lepidla pro použití v průmyslu, tmely (plniva) a jiné výplňové pasty, kompost, hnůj, hnojiva, biologické přípravky pro použití v průmyslu a vědě; (17) kaučuk, gutaperča,

guma, azbest, slída, nezpracované a jako polotovary a jejich náhražky, plastické hmoty a pryskyřice v extrudované formě pro použití ve výrobě, těsnicí, ucpávací a izolační materiály, ohebná nekovová potrubí, trubky a hadice.

- (511) 1, 17
(540)



- (111) **374811**
(220) 18.03.2019
(320) 18.03.2019
(442) 15.05.2019
(151) 21.08.2019
(730) **Hortim-International, spol. s r.o.**, Kširova 616/242, Brno, Horní Heršpice, 61900, CZ
(740) Patentový zástupce, Doc. Ing. Jindřich Špaček CSc., Svatopluka Čecha 1939/106a, Brno, Královo Pole, 61200
(210) O-554576
(591) Barevná
(510) (29) maso, ryby, drůbež, zvěřina, masové výtažky, konzervované, sušené a vařené ovoce a zelenina, rosoly a zavařeniny, vejce, mléko a jiné mlékařenské výrobky, jedlé oleje a tuky, potraviny v konzervách, nálevy na saláty, saláty ovocné a zeleninové, saláty ovocné a zeleninové balené nebo v konzervách; (31) výrobky zemědělské, zahradnické, lesnické a semena neobsažená v jiných třídách, čerstvé ovoce a zelenina, salát hlávkový, semena, živé rostliny a přírodní květiny, krmiva pro dobytek, slad, dřevo surové, nezpracované, dřevo neoloupané.
- (511) 29, 31
(540)



- (111) **374812**
(220) 18.03.2019
(320) 18.03.2019
(442) 15.05.2019
(151) 21.08.2019
(730) **Penny Market s.r.o.**, Počernická 257, Radonice, 25073, CZ
(740) JUDr. Miroslav Kupka, JUDr. Miroslav Kupka, Levého 1532, Rakovník, Rakovník II, 26901
(210) O-554589
(591) Barevná
(510) (30) chléb, pečivo, mouka, výrobky z obilnin, cukrovinky, sušenky, kakao, cukr, rýže, tapioka, kávové náhražky, med, droždí pro kynutí.
- (511) 30
(540)



- (111) **374813**
(220) 19.03.2019
(320) 19.03.2019
(442) 15.05.2019
(151) 21.08.2019
(730) **Valíček Karel**, Čujkovova 38, Ostrava, 70030, CZ
(210) O-554611
(510) (39) služby spojené s pronájmem přepravních vozidel.
(511) 39

MJM MONTY JACK MOTORS

- (111) **374814**
(220) 19.03.2019
(320) 19.03.2019
(442) 15.05.2019
(151) 21.08.2019
(730) **VEN s.r.o.**, K Lichému stromu 167, Tursko, 25265, CZ
(210) O-554639
(591) Barevná
(510) (8) nářadí a nástroje s ručním pohonem; (9) přístroje a nástroje geodetické.
(511) 8, 9
(540)



- (111) **374815**
(220) 20.03.2019
(320) 20.03.2019
(442) 15.05.2019
(151) 21.08.2019
(730) **Ondriaš Stanislav**, Kněž 20, Tis, 58291, CZ
(740) Advokátní kancelář CINK a partneři, s. r. o., JUDr. Ing. Pavel Cink LL. M., Veleslavínova 363/33, Plzeň, Vnitřní Město, 30100
(210) O-554640
(591) Barevná
(510) (5) potravinové doplňky pro domácí mazlíčky ve formě pamlsků, potravinové doplňky pro domácí mazlíčky, vitaminové doplňky pro zvířata, bombóny z ovčího tuku pro psy, přírodní kloubní výživa pro psy; (29) sušené rybí maso, sušené ryby, sušené maso, sušené masové kostky, sušené masové pláty; (31) pamlsky pro domácí zvířata v podobě tyčinek, sušené přírodní pamlsky pro zvířata.
(511) 5, 29, 31
(540)



- (111) **374816**
(220) 20.03.2019
(320) 20.03.2019
(442) 15.05.2019
(151) 21.08.2019
(730) **stars communication s.r.o.**, Pod vilami 785/22, Praha 4, Nusle, 14000, CZ
(210) O-554645
(510) (35) reklamní, marketingové a propagační služby, konzultační a poradenské služby a pomoc v oblasti reklamní, marketingové, propagační činnosti a maloobchodu a velkoobchodu, pomoc v obchodní a podnikatelské činnosti, management a administrativní služby, obchodní analýzy, obchodní průzkum a informační služby, řízení lidských zdrojů a náborové služby;

(41) organizování konferencí, výstav a soutěží, zvuková, obrazová a multimediální produkce a fotografie, pronájem zařízení a vybavení ke vzdělávání, zábavě, sportu a kultuře, překladatelské a tlumočnické služby, pronájem audiovizuálního a fotografického vybavení a zařízení; (45) půjčování oděvů.

- (511) 35, 41, 45
(540)



- (111) **374817**
(220) 20.03.2019
(320) 20.03.2019
(442) 15.05.2019
(151) 21.08.2019
(730) **Portz Insel s.r.o.**, Na Plzeňce 165, Dobřichovice, 25229, CZ
(740) INPARTNERS GROUP, Mgr. Simona Hejđová, Tuřanka 1519/115a, Brno, Slatina, 62700
(210) O-554650
(510) (32) nealkoholické nápoje, mořty; (33) alkoholické nápoje (s výjimkou piva), víno pocházející z mikulovské oblasti; (40) výroba vína, zpracování vinných hroznů.
(511) 32, 33, 40
(540)

**MIKULOVSKÉ
VINAŘSTVÍ**



- (111) **374818**
(220) 20.03.2019
(320) 20.03.2019
(442) 15.05.2019
(151) 21.08.2019
(730) **CASCA Svietidlá s.r.o.**, Ivanská cesta 15, Bratislava, SK
(740) Eva Petránová Advokátska kancelária s.r.o., Puškinova 16, Prešov, 08001
(210) O-554653
(510) (9) žárovky do zábleskových přístrojů, elektroluminiscenční diody (led diody), detektory kouře, elektricky ovládané kolejnice k upevnění bodových světel, světlometů, solární články, dálkové ovladače, světelné nebo mechanické signalizační panely, signalizační návěstní svítlny, přístroje a nástroje pro vedení, distribuci, přeměnu, akumulaci, regulaci nebo řízení elektrického proudu, rozvodové systémy elektrického vedení, baterie do svítidel, baterie do kapesních lamp, blikavé světla (světelné signály), automatické časové spínače (ne hodinářské), optické lampy, lampy do tmavých komor (fotografie), elektrické regulátory světla, elektrické reostaty (regulátory na tlumení světla), reklamní světelné tabule, termoionické zářivky, elektronky se žhavou katodou, elektrické měniče, měřicí přístroje, elektrické měřicí zařízení, měřiče elektrických ztrát, elektrické objímky, spojovací objímky na elektrické kabely, elektrické odpory, pláště elektrických kabelů, pojistky, pojistkový drát z kovových slitin, elektrické relé, reostaty, rozvodné panely (elektřina), rozvodné pulty (elektřina), rozvodné skříně, spínací skříně (elektrotechnika), vědecké, námořní, geodetické, fotografické, filmové, optické, signalizační, kontrolní, záchranné a vyučovací přístroje a nástroje, nahrané počítačové programy, nahraný počítačový software, monitorovací počítačové programy, elektrické monitorovací přístroje, spínače, elektrické jističe, vypínače, lasery (nikoliv pro lékařské použití), nabíjecí agregáty a nabíječky elektrických baterií, nabíječky akumulátorů kromě měřících, vědeckých, signalizačních a vyučovacích přístrojů, brýle proti oslnění světlem, sluneční

brýle, USB klíče, počítačový hardware, počítačové hry (software), počítačové paměti, video displeje, laterna magika (přístroje), vysokofrekvenční přístroje; (11) přístroje pro osvětlení, jízdní světla, svítidla na jízdní kola, difuzory světla, elektrické lampy, plynové lampy, laboratorní hořáky, plynové kahany, žhavicí kahany, laboratorní lampy, svítilny, lucerny, lampové hořáky, lampy na čištění vzduchu od bakterií (germicidní), lampy pro osvětlování akvárií, lampy (svítidla), lustry, olejové hořáky, olejové lampy, osvětlovací zařízení na dopravní prostředky, osvětlovací zařízení vzdušných dopravních prostředků, pouliční lampy, reflektory (světla), reflektory na vozidla, řetězy barevných žárovek, stropní světla, světelné koule (svítidla), elektrická světla na vánoční stromky, acetylénové světlomety, svítící domovní čísla, objímky na stínidla, stínidla na lampy, uv-lampy (nikoli pro lékařské použití), vlákna do elektrických lamp, hořčnaté vlákna na svícení, zařízení do automobilů proti oslnění (výstroj lamp), kapesní svítilny, elektrické kapesní svítilny, zářivky a žárovky, elektrické žárovky, žárovky do automobilových směrovek, osvětlovací přístroje a zařízení, elektrické osvětlovací výbojky, led diody na osvětlení, diody na osvětlení, elektrické lampy, lampy do projektorů a promítacích přístrojů, infračervené lampy (nikoli pro lékařské použití), ultrafialové lampy (nikoli pro lékařské použití), objímky na svítidla, barevné filtry na svítidla, číré filtry na svítidla, pouzdra na lampy a svítidla, kryty na lampy a svítidla, držáky na lampy a svítidla, světelné reflektory, obloukové lampy, světla na dopravní prostředky; (35) maloobchodní a velkoobchodní služby se světly, se svítidly, s lustry, s lampami, se zářivkami, se žárovkami, s bateriemi, s led diodami na osvětlení, se zařízeními pro osvětlení, s přístroji a nástroji pro vedení, přepínání, přeměnu, akumulaci, regulaci nebo řízení elektrického proudu, obchodní zprostředkovatelské služby se světly, se svítidly, s lustry, s lampami, se zářivkami, se žárovkami, s bateriemi, se zařízeními pro osvětlení, s přístroji a nástroji pro vedení, přepínání, přeměnu, akumulaci, regulaci nebo řízení elektrického proudu, reklama, marketing, rozšiřování reklamních materiálů zákazníkům (letáky, prospekty, tiskoviny, vzorky), předvádění zboží, poskytování obchodních informací prostřednictvím webových stránek, online poskytování obchodního prostoru pro nákupci a prodejce zboží a služeb, placené reklamní služby typu "klikni sem", vztahy s veřejností (public relations), online reklama na počítačové komunikační síti, služby srovnávání cen, organizování komerčních nebo reklamních výstav a veletrhů, podpora prodeje pro třetí osoby, předvádění zboží, administrativní zpracování obchodních objednávek, obchodních rad a informace spotřebitelům, reklamní činnosti, obchodní nebo podnikatelské informace, prezentace výrobků v komunikačních médiích pro maloobchod, poradenství v obchodní činnosti, profesionální obchodní nebo podnikatelské poradenství, sbírání údajů do počítačových databází, vydávání reklamních textů, pořádání obchodních nebo reklamních veletrhů, subdodavatelské služby (obchodní služby).

(511) 9, 11, 35
(540)

L I G H T I N G

(111) **374819**
(220) 20.03.2019
(320) 20.03.2019
(442) 15.05.2019
(151) 21.08.2019
(730) **COOP Centrum družstvo**, U Rajské zahrady 1912/3, Praha 3, Žižkov, 13000, CZ
COOP MORAVA, s.r.o., Sukova 553/2, Brno, Brno-město, 60200, CZ
(740) Dana Lukajová, patentový zástupce, Voršilská 130/10, Praha 1, Nové Město, 11000
Dana Lukajová, patentový zástupce, Voršilská 130/10, Praha 1, Nové Město, 11000
(210) O-554654
(591) Barevná
(510) (29) mléko a mléčné výrobky, instantní smetana nebo mléko do nápojů nebo kávy, mléčné nápoje s převažujícím podílem mléka, nápoje na bázi mléka s obsahem kávy, kakaa, čokolády nebo čaje, mléko v prášku, smetana v prášku; (30) káva, čaj, kakao a kávové náhražky, nápoje na bázi kávy,

kakaa, čokolády a čaje, instantní prášky pro přípravu kávy, čaje, kakaa a čokolády, cappuccino, bylinné čaje (neléčivé), ovocné čaje, rýže, tapioka a ságo, mouka a obilninové přípravky, kukuřičné lupínky, chléb, pečivo a cukrovinky, polevy, cukr, med, melasa, droždí, prášek do pečiva, sůl, hořčice, ocet, omáčky (chuťové přísady), koření, zmrzlina; (32) minerální vody, šumivé nápoje a jiné nápoje nealkoholické, nápoje a šťávy ovocné, nápoje s příchutí ovoce, multivitaminové nápoje, sirupy a jiné přípravky k zhotovování nápojů, prášky k přípravě nápojů.

(511) 29, 30, 32
(540)



(111) **374820**
(220) 20.03.2019
(320) 20.03.2019
(442) 15.05.2019
(151) 21.08.2019
(730) **COOP Centrum družstvo**, U Rajské zahrady 1912/3, Praha 3, Žižkov, 13000, CZ
COOP MORAVA, s.r.o., Sukova 553/2, Brno, Brno-město, 60200, CZ
(740) Dana Lukajová, patentový zástupce, Voršilská 130/10, Praha 1, Nové Město, 11000
Dana Lukajová, patentový zástupce, Voršilská 130/10, Praha 1, Nové Město, 11000
(210) O-554657
(591) Barevná
(510) (3) prací prostředky, avivážní prostředky na prádlo, bělidlo pro praní prádla, mýdla na praní, prací soda na čištění, přípravky na čištění látek, přípravky na zjasňování textilií, přípravky na změkčování tkanin, přípravky pro namáčení prádla, přísady na praní, škrob na praní, avivážní prostředky, přípravky pro namáčení prádla, přípravky na mytí k použití v domácnosti, přípravky na suché čištění, změkčovací přípravky na prádlo, prostředky na odstraňování skvrn, přípravky proti skvrnám na čisticí účely, vyhlazující přípravky (škrobení).

(511) 3
(540)



(111) **374821**
(220) 20.03.2019
(320) 20.03.2019
(442) 15.05.2019
(151) 21.08.2019
(730) **COOP Centrum družstvo**, U Rajské zahrady 1912/3, Praha 3, Žižkov, 13000, CZ
COOP MORAVA, s.r.o., Sukova 553/2, Brno, Brno-město, 60200, CZ
(740) Dana Lukajová, patentový zástupce, Voršilská 130/10, Praha 1, Nové Město, 11000
Dana Lukajová, patentový zástupce, Voršilská 130/10, Praha 1, Nové Město, 11000
(210) O-554658
(591) Barevná
(510) (32) piva, nealkoholická piva, minerální vody, šumivé nápoje a jiné nápoje nealkoholické, nápoje a šťávy ovocné, sirupy a jiné přípravky k zhotovování nápojů.

(511) 32

(540)



- (111) **374822**
(220) 20.03.2019
(320) 20.03.2019
(442) 15.05.2019
(151) 21.08.2019
(730) **Sportovní klub JEŠTĚD**, Ovocná 157/2, Liberec, Liberec VI-Rochlice, 46006, CZ
(740) PatentCentrum Sedlák & Partners s.r.o., Okružní 2824, České Budějovice, České Budějovice 3, 37001
(210) O-554659
(591) Barevná
(510) (35) reklamní činnost, propagace, inzerce, marketing, vyhledávání sponzorů, distribuce reklamních tiskovin, vydávání tiskovin pro reklamní účely; (41) lyžařské školy, zábavní parky, sportovní, společenská a zábavná činnost, výchova a vzdělávání, organizování a pořádání kulturních, výchovných, vzdělávacích, zábavných a sportovních akcí a soutěží, pořádání kurzů a tréninků, organizování a pořádání hudebních akcí, koncertů, tanečních večerů a festivalů, služby pro oddech, rekreaci a relaxaci v rámci této třídy.
(511) 35, 41
(540)



- (111) **374823**
(220) 20.03.2019
(320) 20.03.2019
(442) 15.05.2019
(151) 21.08.2019
(730) **STAALBOEK s.r.o.**, Plandry 3, Plandry, 58841, CZ
(740) Advokátní společnost Pánek, Beránek, Melichar, v.o.s., Mgr. Tomáš Rosický, Zrzavého 3259/9, Jihlava, 58601
(210) O-554665
(510) (16) papírové vzorníky textilií, žaluzií a clonící techniky, papírové vzorníkové knihy, šanony, složky a leporela; (24) látky, textilie a textilní výrobky; (35) návrhy, design, aranžování, sestavování a výroba vizuálních reklamních materiálů, poradenství v oblasti vizuálních reklamních materiálů.
(511) 16, 24, 35
(540)

STAALBOEK

- (111) **374824**
(220) 21.03.2019
(320) 21.03.2019
(442) 15.05.2019
(151) 21.08.2019
(730) **Naše rovnováha, z. s.**, Nová cesta 3, ČeskýTěšín, 73562, CZ
(210) O-554668
(591) Barevná
(510) (16) knihy a jiné tištěné publikace, periodické a neperiodické tiskoviny, pracovní listy do kurzů, letáky, brožury, prospekty, kalendáře, komiksy,

manuály, mapy, obtisky, samolepky, papírové ubrusky, pracovní listy, kancelářské potřeby; (35) reklama a propagace v oblasti rodinných a terapeutických, diagnostických, multidisciplinárních aktivit a obchodní činnosti organizačních, zdravotnických a ekonomických poradců v oblasti péče o rodinu; (41) vzdělávání, osvěta (vzdělávání) v oblasti metody práce, která využívá multidisciplinární přístup, pořádání odborných kurzů, školení a jiných vzdělávacích akcí, výchova a výcvik lektorů, certifikovaná lektorská činnost v oblasti problematiky metody zaměřené na odbornou pomoc osobám s hendikepem s využitím multidisciplinární spolupráce, tvorba a vydávání manuálů a učebních textů (včetně powerpointových prezentací), nakladatelství a vydavatelství, poskytování on-line elektronických publikací, celoživotní vzdělávání, tvorba grafických a filmových děl, výukových materiálů (obrazových), organizování vzdělávacích a zábavných soutěží.

- (511) 16, 35, 41
(540)



- (111) **374825**
(220) 21.03.2019
(320) 21.03.2019
(442) 15.05.2019
(151) 21.08.2019
(730) **Imperia Bios' s.r.o.**, Pod Lomem 272, Velké Přílepy, 25264, CZ
(210) O-554670
(510) (34) cartridge do elektronických cigaret prodávané plněné chemickými ochucovadly v kapalné podobě, cartridge do elektronických cigaret, chemické příchutě v kapalné formě určené k plnění náplní elektronických cigaret, elektronická zařízení pro inhalaci nikotinu, elektronická zařízení pro vdechování aerosolu s obsahem nikotinu, elektronické cigarety, elektronické doutníky, elektronické kartonovače cigaret, elektronické rozprašovače cigaret, inhalátory používané jako náhražka tradičních cigaret, kapalina do elektronické cigarety (e-liquid) z propylenglykolu, kapalina do elektronické cigarety (e-liquid) z rostlinného glycerinu, kapaliny do elektronických cigaret [e-kapaliny], které obsahují příchutě v kapalné formě a používají se k plnění náplní do elektronických cigaret, kapalné roztoky do elektronických cigaret, kuřácké soupravy pro elektronické cigarety.
(511) 34
(540)

Catch a Bana

- (111) **374826**
(220) 22.03.2019
(320) 22.03.2019
(442) 15.05.2019
(151) 21.08.2019
(730) **total style s.r.o.**, Opočnice č. p. 108, Opočnice, 28904, CZ
(740) Advokátní kancelář CINK a partneři, s. r. o., JUDr. Ing. Pavel Cink LL. M., Veleslavínova 363/33, Plzeň, Vnitřní Město, 30100
(210) O-554702
(591) Barevná
(510) (25) šaty pro zdravotní sestry, kalhoty pro zdravotní sestry a bratry, uniformy zdravotních sester, kalhoty, trička, sukně, šaty, vesty, pracovní oblečení do zdravotnictví; (40) šití, úpravy oděvů (výroba na zakázku), šití pracovního oblečení do zdravotnictví.
(511) 25, 40

(540)

Paul Lila

- (111) **374827**
(220) 22.03.2019
(320) 22.03.2019
(442) 15.05.2019
(151) 21.08.2019
(730) **Krása Lukáš**, Sezemická 1297, Pardubice, Bílé Předměstí, 53003, CZ
(740) Spring Walk advokátní kancelář s.r.o., Mgr. Jaroslav Zeman, Jana Uhra 171/13, Brno, Veveří, 60200
(210) O-554704
(510) (28) pachové návnady pro lov a rybolov, rybářské náčiní, umělé rybářské návnady a nástrahy, vnařidla a návnady pro lov nebo rybolov; (31) krmiva a potrava pro zvířata; (35) aktualizace reklamních materiálů, cílené zasílání reklamních materiálů, fakturace, grafická úprava pro reklamní účely, indexace webových stránek pro obchodní nebo reklamní účely, marketing, obchodní správa licencí k výrobkům a službám jiných osob, on-line inzerce v počítačové síti, optimalizace návštěvnosti webových stránek, administrativní služby v oblasti vyřizování požadavků, pořádání výstav pro obchodní či reklamní účely, poskytování informací o obchodních kontaktech, poskytování obchodních informací prostřednictvím webových stránek, podpora prodeje jiných osob, propagace, průzkum trhu, průzkum veřejného mínění, psaní reklamních textů, reklama, sběr údajů do počítačových databází, srovnávání cen, šíření reklamních materiálů, vydávání reklamních textů, zpracování textu, zprostředkování obchodních informací, zprostředkování propagace, zprostředkování reklamy.
(511) 28, 31, 35
(540)

NUTRIGO

- (111) **374828**
(220) 22.03.2019
(320) 22.03.2019
(442) 15.05.2019
(151) 21.08.2019
(730) **Univerzita Palackého v Olomouci**, Křížkovského 511/8, Olomouc, 77900, CZ
(210) O-554706
(510) (35) reklama, propagace, řízení obchodní činnosti, obchodní administrativa, kancelářské práce; (41) vzdělávání, školení, zábava, sportovní a kulturní činnost.
(511) 35, 41
(540)

Euforka

- (111) **374829**
(220) 24.03.2019
(320) 24.03.2019
(442) 15.05.2019
(151) 21.08.2019
(730) **Moravia Promotion Concert s.r.o.**, Lidická 700/19, Brno, Veveří, 60200, CZ
(210) O-554734
(591) Barevná
(510) (25) oděvy, obuv, pokrývky hlavy; (35) reklama, řízení obchodní činnosti, obchodní administrativa, kancelářské práce; (41) další vzdělávání, školení, zábava, sportovní a kulturní činnosti.
(511) 25, 35, 41

(540)

**ČESKOSLOVENSKÝ
ROCKFEST**

- (111) **374830**
(220) 25.03.2019
(320) 25.03.2019
(442) 15.05.2019
(151) 21.08.2019
(730) **DD PNEU s.r.o.**, Vinohradská 1004, Moravská Nová Ves, 69155, CZ
(740) Advokátní kancelář CINK a partneři, s. r. o., JUDr. Ing. Pavel Cink LL. M., Veleslavina 363/33, Plzeň, Vnitřní Město, 30100
(210) O-554738
(510) (12) elektrokola, sedla jízdních kol, kliky jízdních kol, brzdy (části jízdních kol), řídítka (části jízdních kol), řetězy (části jízdních kol), nosiče jízdních kol na vozidla, pumpičky na pneumatiky jízdních kol, cyklistické nosiče, cyklistické brašny; (35) maloobchodní služby v oblasti prodeje elektrokol, maloobchodní služby v oblasti prodeje elektrokol, maloobchodní služby v oblasti příslušenství k jízdním kolům, velkoobchodní služby v oblasti příslušenství k jízdním kolům; (37) opravy jízdních kol, opravy a údržba jízdních kol.
(511) 12, 35, 37
(540)

**HAIBIKE
MORAVA**

- (111) **374831**
(220) 25.03.2019
(320) 25.03.2019
(442) 15.05.2019
(151) 21.08.2019
(730) **Kaufland Dienstleistung GmbH & Co. KG**, Rötzelstrasse 35, Neckarsulm 74172, DE
(740) Traplová Hakr Kubát, advokátní a patentová kancelář, Mgr. Jana Šuranová Traplová, advokátka, Přístavní 531/24, Praha 7, Holešovice, 17000
(210) O-554750
(510) (29) maso, mléčné výrobky a jejich náhražky, oleje a tuky, ptačí vejce a vaječné výrobky, střívkva na uzeniny, přírodní a umělá, upravený hmyz a larvy, masové pomazánky, masové náhražky, uzeniny, pomazánky z ryb, mořských plodů a měkkýšů, párky, klobásy, salámy, balené maso, hotová jídla z masa, konzervované maso, čerstvé maso, mražené maso, uzené maso, sušené maso, droby, telecí maso, výrobky z jehněčího masa, krutí maso, hovězí maso, vepřové maso, masové chuťovky, slanina, zpracované masové výrobky, zpracované maso, zvěřina, hotová jídla vyrobená z drůbeže (převážně z drůbeže), čerstvá drůbež, pečená drůbež, náhražky drůbeže, mražená drůbež, vařená drůbež, drůbež, rybí výrobky konzervované ve skle, výrobky z mořských plodů, potraviny na bázi ryb, rybí pasta, výrobky z mražených ryb, mražené dary moře, vašené plody moře, vašené ryby, sušené plody moře, sušené rybí maso, kaviár, konzervy z mořských plodů, konzervované ryby, výtažky z mořských plodů, ryby, ne živé, mořské plody (nikoliv živé), měkkýši, ne živí, zpracované ryby, masové aspiky, huspenina, masová náplň do pečiva, kachní maso, maso a masné výrobky, přírodní a umělá uzenářská střívkva, ryby, mořské plody a měkkýši, neživí, jedlé oleje a tuky, polévky a vývary, masové výtažky, zpracované ovoce, houby a zelenina (včetně ořechů a luštěnin), dušená jídla, kuře, krůta, krocán, jedlé žábky, neživé, sašimi; (30) led, zmrzlina, mražené jogurty a sorbety, káva, čaj, kakao a jejich náhražky, soli, chuťové přísady, ochucovadla a koření, kuchyňská sůl, koření, aromatické látky do nápojů, zpracované obilí, škrob a produkty z nich vyrobené, pečící přípravky a droždí, cukr, přírodní sladidla, sladké polevy a náplně, výrobky z včelích produktů, příchutě a koření, sendviče, chipsy vyrobené z obilnin, svačninové

občerstvení na bázi cereálií, plněné těstoviny, příchutě vyrobené z masa, ochucovadla vyrobená z ryb, pečivo obsahující zeleninu a ryby, rybí knedlíky, rybí omáčky, přípravky pro zjemnění masa pro domácí použití, masové koláče, masové šťávy, jarní závitky, plněné kynuté těsto s masovou náplní, ochucené polevy na maso, ryby, drůbež, suší, mražené pečivo plněné masem a zeleninou, balené obědy sestávající zejména z rýže a obsahující také maso, ryby nebo zeleninu, pojiwa do uzenin, rolky s párkem.

(511) 29, 30
(540)



(111) **374832**
(220) 28.03.2019
(320) 28.03.2019
(442) 15.05.2019
(151) 21.08.2019
(730) **AUREL CZ s.r.o.**, Štěpánská 539/9, Praha 2, Nové Město, 12000, CZ
(210) O-554859
(591) Barevná

(510) (2) barvy, nátěry, laky; (7) stavební stroje a zařízení, manipulační zařízení, stroje na výrobu a zpracování materiálu; (9) zařízení v oblasti informačních technologií a audiovizuální zařízení, přístroje, nástroje a kabely pro oblast elektřiny, měřicí, detekční a monitorovací přístroje, indikátory a ovladače, přístroje na testování a kontrolu kvality, přístroje na měření, počítání, usměrňování a kalibraci, přístroje a zařízení na zaznamenání a registraci dat, ovladače (regulátory), vědecké, výzkumné a laboratorní přístroje pro vyučování a simulátory; (12) vozidla a dopravní prostředky, pozemní vozidla a dopravní prostředky, části a příslušenství dopravních prostředků, pneumatiky, pásy pro pásová vozidla, prostředky na ochranu dopravních prostředků proti odcizení, bezpečnostní a zabezpečovací zařízení a vybavení pro dopravní prostředky, části a příslušenství pozemních vozidel, hnací ústrojí, včetně motorů, pro pozemní vozidla; (42) vědecké a technologické služby, inženýrské služby, služby testování, služby ověřování a služby kontroly kvality.

(511) 2, 7, 9, 12, 42
(540)



(111) **374833**
(220) 28.03.2019
(320) 28.03.2019
(442) 15.05.2019
(151) 21.08.2019
(730) **SANOFLI**, rue La Boétie 54, 75008 Paris, FR
(740) Čermák a spol., JUDr. Karel Čermák jr. Ph.D., LL.M., Elišky Peškové 735/15, Praha 5, 15000
(210) O-554873
(510) (5) farmaceutické výrobky na zmírnění bolesti, analgetika.
(511) 5
(540)

IBALDEX

(111) **374834**
(220) 28.03.2019
(320) 28.03.2019
(442) 15.05.2019
(151) 21.08.2019
(730) **MEDICOM CLINIC a.s.**, Spálená 75/16, Praha 1, Nové Město, 11000, CZ
(740) Vašíček a partneři s.r.o., advokátní kancelář, Dominikánské náměstí 656/2, Brno, Brno-město, 60200
(210) O-554884
(510) (10) chirurgické, lékařské a gynekologické přístroje a nástroje, gynekologické lékařské přístroje a aplikátory - v rámci třídy 10, lasery a laserové systémy pro chirurgické, gynekologické, kosmetické, dermatologické a estetické účely a jejich díly a příslušenství, které patří do této třídy, lasery a laserové systémy pro laserovou gynekologii a jejich části a příslušenství, které patří do této třídy; (44) zdravotní služby, chirurgické služby, laserové ošetření pro lékařské účely, poskytování informací týkajících se lékařského ošetření laserem, gynekologické služby, laserová léčba pro gynekologické účely, laser gynekologie, poskytování informací o laserové gynekologii.
(511) 10, 44
(540)

FemLase

(111) **374835**
(220) 29.03.2019
(320) 29.03.2019
(442) 15.05.2019
(151) 21.08.2019
(730) **AUTOHAKLÁK servis s.r.o.**, El. Krásnohorské 1867/3, České Budějovice, České Budějovice 5, 37006, CZ
(740) Advokátní kancelář CINK a partneři, s. r. o., JUDr. Ing. Pavel Cink LL. M., Veleslavínova 363/33, Plzeň, Vnitřní Město, 30100
(210) O-554898
(591) Barevná
(510) (37) opravy vozidel v autoservisech, opravy poruch vozidel, opravy, údržba a servis motorových vozidel a jejich částí, služby autoservisů pro automobily, služby autoservisů pro opravy vozidel, oprava pneumatik, informační a konzultační služby vztahující se k opravám vozidel, opravy silničních vozidel.
(511) 37
(540)



(111) **374836**
(220) 29.03.2019
(320) 29.03.2019
(442) 15.05.2019
(151) 21.08.2019
(730) **Otinga s.r.o.**, Lužická 1377/12, Praha 2, Vinohrady, 12000, CZ
(740) Advokátní kancelář CINK a partneři, s. r. o., JUDr. Ing. Pavel Cink LL. M., Veleslavínova 363/33, Plzeň, Vnitřní Město, 30100
(210) O-554899
(510) (6) prefabrikované kovové konstrukce, prefabrikované stavební prvky kovové, modulární prefabrikované ocelové rámy, prefabrikované kovové plošiny, nosníky (kovové), kovové spojovací čepy, spojovací kroužky

(kovové) pro trubky, kovové kontejnery; (19) prefabrikované nekovové stěny, prefabrikované stavební součásti (nekovové), prefabrikované stavební prvky (nekovové), nekovové prefabrikované stavební prvky pro instalaci na místě, prefabrikované nekovové konstrukce; (42) návrhy vztahující se ke stavebnictví, konstrukční návrhy a konzultace, poradenství v oboru stavebnictví (návrhy, projekty), provádění technických projektových studií pro stavební projekty.

(511) 6, 19, 42

(540)



(111) **374837**

(220) 29.03.2019

(320) 29.03.2019

(442) 15.05.2019

(151) 21.08.2019

(730) **Filipčík Kateřina**, Dr. Martinka 1378/24, Ostrava, Hrabůvka, 70030, CZ

(740) Advokátní kancelář CINK a partneři, s. r. o., JUDr. Ing. Pavel Cink LL.

M., Veleslavínova 363/33, Plzeň, Vnitřní Město, 30100

(210) O-554900

(510) (18) obojky pro kočky, psí obojky, oblečky pro psy, vodítka pro zvířata; (20) přenosné pelíšky pro domácí zvířata, pelíšky pro psy, pelíšky pro kočky; (35) služby maloobchodu v oblasti prodeje pelíšků pro psy a kočky, služby velkoobchodu v oblasti prodeje pelíšků pro psy a kočky, služby maloobchodu v oblasti prodeje obojků pro psy a kočky, služby velkoobchodu v oblasti prodeje obojků pro psy a kočky.

(511) 18, 20, 35

(540)

pod psa

(111) **374838**

(220) 29.03.2019

(320) 29.03.2019

(442) 15.05.2019

(151) 21.08.2019

(730) **Selinger Petr**, U Hřiště 465, Letonice, 68335, CZ

(740) Advokátní kancelář CINK a partneři, s. r. o., JUDr. Ing. Pavel Cink LL.

M., Veleslavínova 363/33, Plzeň, Vnitřní Město, 30100

(210) O-554903

(591) Barevná

(510) (5) potravinové doplňky, tekuté bylinné doplňky; (32) energetické nápoje; (35) propagace, reklama a marketing online webových stránek.

(511) 5, 32, 35

(540)

YOU:UP
Nech vyniknout své smysly

(111) **374839**

(220) 31.03.2019

(320) 31.03.2019

(442) 15.05.2019

(151) 21.08.2019

(730) **Kocmánek Dikyová Emma Petra**, Bašteckého 2543/14, Praha 5, Stodůlky, 15500, CZ

(210) O-554928

(510) (35) reklamní, marketingové a propagační služby, konzultační a poradenské služby a pomoc v oblasti reklamní, marketingové a propagační činnosti; (42) grafický design, umělecký design, návrhářství, vědecké poradenství a konzultace.

(511) 35, 42

(540)

DESIGN

(111) **374840**

(220) 31.03.2019

(320) 31.03.2019

(442) 15.05.2019

(151) 21.08.2019

(730) **Emma Petra Kocmánek Dikyová**, Bašteckého 2543/14, Praha 5, Stodůlky, 15500, CZ

(210) O-554929

(510) (35) reklamní, marketingové a propagační služby; (42) návrhářství, grafický design, umělecký design, vědecké poradenství a konzultace.

(511) 35, 42

(540)

DESIGNER

(111) **374841**

(220) 02.04.2019

(320) 02.04.2019

(442) 15.05.2019

(151) 21.08.2019

(730) **Všeobecná fakultní nemocnice v Praze**, U Nemocnice 499/2, Praha 2, Nové Město, 12808, CZ

(210) O-554980

(591) Barevná

(510) (5) farmaceutika a léčebné přípravky, hygienické přípravky pro zdravotnické účely; (10) zubní náhrady; (39) přeprava pacientů, dopravní služba; (40) služby zubních techniků, výroba a oprava zubních náhrad; (41) vzdělávání studentů středních, vyšších a vysokých škol, zajišťování dalšího vzdělávání zdravotnických pracovníků a jiných odborných pracovníků ve zdravotnictví, organizování a vedení konferencí, kongresů, seminářů, symposií nebo školení, publikační činnost v oblasti lékařství a zdravotnictví, mimoškolní výchova a vzdělávání, péče o dítě do tří let věku v denním režimu; (42) vědecká činnost v oblasti zdravotnictví, provádění výzkumu v oblasti zdravotnictví, klinické hodnocení léčiv, ověřování prostředků zdravotnické techniky; (43) ubytovací služby, stravovací služby, služby spojené s ubytováním, stravováním a občerstvením; (44) poskytování zdravotních služeb včetně lékárenských služeb, poskytování specializované a zvláště specializované zdravotní péče.

(511) 5, 10, 39, 40, 41, 42, 43, 44

(540)



(111) **374842**

(220) 02.04.2019

(320) 02.04.2019

(442) 15.05.2019

(151) 21.08.2019

(730) **Kocmánek Dikyová Emma Petra**, Bašteckého 2543/14, Praha 5, Stodůlky, 15500, CZ

(210) O-554928

(510) (35) reklamní, marketingové a propagační služby, konzultační a poradenské služby a pomoc v oblasti reklamní, marketingové a propagační činnosti; (42) grafický design, umělecký design, návrhářství, vědecké poradenství a konzultace.

(111) **374842**

(220) 02.04.2019

(320) 02.04.2019

(442) 15.05.2019

(151) 21.08.2019

- (730) **Všeobecná fakultní nemocnice v Praze**, U Nemocnice 499/2, Praha 2, Nové Město, 12808, CZ
(210) O-554981
(591) Barevná
(510) (5) farmaceutika a léčebné přípravky, hygienické přípravky pro zdravotnické účely; (10) zubní náhrady; (39) přeprava pacientů, dopravní služba; (40) služby zubních techniků, výroba a oprava zubních náhrad; (41) vzdělávání studentů středních, vyšších a vysokých škol, zajišťování dalšího vzdělávání zdravotnických pracovníků a jiných odborných pracovníků ve zdravotnictví, organizování a vedení konferencí, kongresů, seminářů, symposií nebo školení, publikační činnost v oblasti lékařství a zdravotnictví, mimoškolní výchova a vzdělávání, péče o dítě do tří let věku v denním režimu; (42) vědecká činnost v oblasti zdravotnictví, provádění výzkumu v oblasti zdravotnictví, klinické hodnocení léčiv, ověřování prostředků zdravotnické techniky; (43) ubytovací služby, stravovací služby, služby spojené s ubytováním, stravováním a občerstvením; (44) poskytování zdravotních služeb včetně lékařských služeb, poskytování specializované a zvlášť specializované zdravotní péče.
(511) 5, 10, 39, 40, 41, 42, 43, 44
(540)



- (111) **374843**
(220) 02.04.2019
(320) 02.04.2019
(442) 15.05.2019
(151) 21.08.2019
(730) **Nguyen Dinh Nam**, Donovalská 1661, Praha 4, 14900, CZ
(210) O-554989
(591) Barevná
(510) (25) kalhoty, košile, košile s krátkým rukávem, tričko, vesty, kraťasy; (39) balení a skladování zboží.
(511) 25, 39
(540)



- (111) **374844**
(220) 02.04.2019
(320) 02.04.2019
(442) 15.05.2019
(151) 21.08.2019
(730) **PPL CZ s.r.o.**, K Borovému 99, Říčany, Jazlovce, 25101, CZ
(740) Mgr. Filip Záděra Ph.D., advokát, Slezská 949/32, Praha 2, 12000
(210) O-554991
(510) (35) reklama, propagace, řízení obchodní činnosti, obchodní administrativa, kancelářské práce; (39) doprava, balení a skladování zboží, organizování cest.
(511) 35, 39
(540)

SPRINT

- (111) **374845**
(220) 02.04.2019
(320) 02.04.2019

- (442) 15.05.2019
(151) 21.08.2019
(730) **PPL CZ s.r.o.**, K Borovému 99, Říčany, Jazlovce, 25101, CZ
(740) Mgr. Filip Záděra Ph.D., advokát, Slezská 949/32, Praha 2, 12000
(210) O-554992
(510) (35) reklama, propagace, řízení obchodní činnosti, obchodní administrativa, kancelářské práce; (39) doprava, balení a skladování zboží, organizování cest.
(511) 35, 39
(540)

PPL SPRINT

- (111) **374846**
(220) 02.04.2019
(320) 02.04.2019
(442) 15.05.2019
(151) 21.08.2019
(730) **Svaz chovatelů ovci a koz z.s.**, Ptašinského 308/5, Brno, Ponava, 60200, CZ
(740) Mgr. Filip Záděra Ph.D., advokát, Slezská 949/32, Praha 2, 12000
(210) O-554993
(510) (16) papír a lepenka, tiskárenské výrobky; (23) předená vlna; (29) maso, mléko, sýry, jogurty a jiné mléčné výrobky; (31) živá zvířata, krmiva a nápoje pro zvířata; (35) reklama, propagace, řízení obchodní činnosti, obchodní administrativa; (41) vzdělávání, školení, zábava, kulturní činnosti; (43) služby zajišťující stravování a nápoje, dočasné ubytování; (44) chov zvířat.
(511) 16, 23, 29, 31, 35, 41, 43, 44
(540)

SCHOK

- (111) **374847**
(220) 02.04.2019
(320) 02.04.2019
(442) 15.05.2019
(151) 21.08.2019
(730) **Káš Petr Mgr.**, Husova 122, Perštejn, 43163, CZ
(740) zaeRkováno s.r.o., Vršovická 478/51, Praha 10, Vršovice, 10100
(210) O-554994
(510) (9) aplikace, mobilní aplikace, webové aplikace, elektronické čipy, čipy s NFC samolepkou s nahraným obsahem, software pro webové aplikace a servery, aplikační software, nosiče zvuku, nosiče dat, nosiče informací (elektrické nebo elektronické); (36) shromažďování finančních prostředků, shromažďování prostředků na dobročinné účely, organizování sbírek, zajišťování financí pro humanitární projekty; (40) třídění odpadů a recyklovatelných materiálů, zpracování kůry stromů; (41) kulturní a sportovní aktivity, zábavní služby zaměřené na soutěže, služby a soutěže v oblasti elektronických her poskytované prostřednictvím Internetu, poskytování interaktivních počítačových her pro více hráčů prostřednictvím Internetu a elektronických komunikačních sítí, poskytování informací hráčům o jejich skóre ve hrách prostřednictvím webových stránek nebo on-line portálu, poskytování vzdělávacích služeb vztahujících se k ekologickým tématům, poskytování prostor pro turnaje, výuka rozvoje osobnosti, organizování kulturních a sportovních akcí v rámci zájmových kroužků a kroužků pro děti, organizování mimoškolních aktivit, organizace a zajišťování společenských a firemních večírků, teambuildingů, roadshow, psaní textů a publikování textů (s výjimkou reklamních), elektronické publikace (bez možnosti stažení), elektronické publikace knih a periodik on-line; (42) výzkum v oblasti ekologie, technické poradenství v oboru ekologického inženýrství, poskytování technologických informací o inovacích šetrných k životnímu prostředí a o ekologických inovacích; (44) výsadba stromů, poradenství týkající se sázení stromů, sázení stromů za účelem uhlíkové kompenzace.
(511) 9, 36, 40, 41, 42, 44

(540)



- (111) **374848**
(220) 02.04.2019
(320) 02.04.2019
(442) 15.05.2019
(151) 21.08.2019
(730) **Vaše DEDRA, s.r.o.**, Podhradní 69, Česká Skalice, 55203, CZ
(210) O-554995
(510) (3) kosmetické přípravky, parfumerie, přípravky pro osobní hygienu, kosmetické přípravky pro péči o zvířata, čisticí prostředky a vonné přípravky, toaletní přípravky, vonné oleje a aromatické výtažky.
(511) 3
(540)

BIONIX

- (111) **374849**
(220) 02.04.2019
(320) 02.04.2019
(442) 15.05.2019
(151) 21.08.2019
(730) **Hoang Minh Duc**, Snopkova 480/1, Praha 4, 14200, CZ
(740) Mgr. Jan Vrtálek, Ostrovní 126/30, Praha 1, 11000
(210) O-554996
(510) (25) oděvy, obuv, pokrývky hlavy; (28) hry, hračky a výrobky určené ke hraní, zařízení na videohry, cvičební a sportovní potřeby, vánoční ozdoby; (34) tabák, potřeby pro kuřáky, zápalky.
(511) 25, 28, 34
(540)

DEEM

- (111) **374850**
(220) 09.04.2019
(320) 09.04.2019
(442) 15.05.2019
(151) 21.08.2019
(730) **Easy Flyers s.r.o.**, Kaprova 42/14, Praha 1, Staré Město, 11000, CZ
(740) Advokátní kancelář Mgr. Tahotné, Mgr. Lucie Tahotná, Národní 60/28, Praha 1, Nové Město, 11000
(210) O-555174
(510) (39) doprava, balení a skladování zboží, organizování cest, přeprava zboží, zajišťování přepravy zboží, pronájem letadel, nájem a pronájem letadel, služby letecké nákladní přepravy, letecká doprava, letecká doprava cenností, letecká nákladní přeprava, zprostředkování letecké dopravy, doručování balíků letecky, letecké a dopravní služby, dopravní a doručovací služby letecké, silniční, železniční a námořní, služby letecké společnosti (doprava), distribuce (přeprava) zboží letecky, poradenství v oblasti letecké dopravy, poskytování informací o letecké dopravě, zajištění letecké, vodní a pozemní dopravy, pronájem částí letadel, dopravní informace, organizování přepravy zavazadel, služby pro organizování letecké dopravy, skladování zboží, poskytování informací o dopravě a cestování prostřednictvím mobilních telekomunikačních přístrojů a zařízení, logistika v dopravě, přeprava peněz a cenností, letecké kurýrní služby, služby manipulace s nákladem a přepravní služby, doprava a doručování zboží, doprava a přeprava.
(511) 39

(540)

EASYFLYERS

- (111) **374851**
(220) 12.04.2019
(320) 12.04.2019
(442) 15.05.2019
(151) 21.08.2019
(730) **Trelleborg Bohemia, a.s.**, Akademika Bedrny 531/8a, Hradec Králové, Věkoše, 50003, CZ
(740) Rott, Růžička & Guttman a spol., Vyskočilova 1566, Praha 4, Michle, 14000
(210) O-555277
(591) Barevná
(510) (7) klínové řemeny, ozubené řemeny, ploché řemeny, hnací řemeny pro motory a jiné hnací stroje; (12) velopláště, veloduše, klínové řemeny, ozubené řemeny, ploché řemeny pro pozemní vozidla; (17) nekovové těsnící kroužky, hřídelová těsnění, těsnění ložisek, technická pryž, vlnovce vzduchového pružení, pryžové manžety, těsnění, pryžové desky, pryžové folie, pryžové průchodky, hydraulická těsnění, pryžové vaky, pryžové vakové jezy, zvedací vaky z pryže, pryžové těsnící vaky, pryžové membrány, pryžové hřídelové spojky, vytlačované hadice, vytlačované profily z pryže, pryžové kompenzátory; (20) pryžové nádrže, pryžové kontejnery; (28) sportovní potřeby z pryže, hokejové puky.
(511) 7, 12, 17, 20, 28
(540)

Rubena

- (111) **374852**
(220) 12.04.2019
(320) 12.04.2019
(442) 15.05.2019
(151) 21.08.2019
(730) **Trelleborg Bohemia, a.s.**, Akademika Bedrny 531/8a, Hradec Králové, Věkoše, 50003, CZ
(740) Rott, Růžička & Guttman a spol., Vyskočilova 1566, Praha 4, Michle, 14000
(210) O-555279
(591) Barevná
(510) (7) klínové řemeny, ozubené řemeny, ploché řemeny, hnací řemeny pro motory a jiné hnací stroje; (12) velopláště, veloduše, klínové řemeny, ozubené řemeny, ploché řemeny pro pozemní vozidla; (17) nekovové těsnící kroužky, hřídelová těsnění, těsnění ložisek, technická pryž, vlnovce vzduchového pružení, pryžové manžety, těsnění, pryžové desky, pryžové folie, pryžové průchodky, hydraulická těsnění, pryžové vaky, pryžové vakové jezy, zvedací vaky z pryže, pryžové těsnící vaky, pryžové membrány, pryžové hřídelové spojky, vytlačované hadice, vytlačované profily z pryže, pryžové kompenzátory; (20) pryžové nádrže, pryžové kontejnery; (28) sportovní potřeby z pryže, hokejové puky.
(511) 7, 12, 17, 20, 28

(540)



- (111) **374853**
(220) 12.04.2019
(320) 12.04.2019
(442) 15.05.2019
(151) 21.08.2019
(730) **Trelleborg Bohemia, a.s.**, Akadematika Bedrny 531/8a, Hradec Králové, Věkoše, 50003, CZ
(740) Rott, Růžička & Guttman a spol., Vyskočilova 1566, Praha 4, Michle, 14000
(210) O-555280
(510) (7) klínové řemeny, ozubené řemeny, ploché řemeny, hnací řemeny pro motory a jiné hnací stroje; (12) velopláště, veloduše, klínové řemeny, ozubené řemeny, ploché řemeny pro pozemní vozidla; (17) nekovové těsnící kroužky, hřídelová těsnění, těsnění ložisek, technická pryž, vlnovce vzduchového pružení, pryžové manžety, těsnění, pryžové desky, pryžové folie, pryžové průchodky, hydraulická těsnění, pryžové vaky, pryžové vakové jezy, zvedací vaky z pryže, pryžové těsnící vaky, pryžové membrány, pryžové hřídelové spojky, vytlačované hadice, vytlačované profily z pryže, pryžové kompenzátory; (20) pryžové nádrže, pryžové kontejnery; (28) sportovní potřeby z pryže, hokejové puky.
(511) 7, 12, 17, 20, 28
(540)



- (111) **374854**
(220) 15.04.2019
(320) 15.04.2019
(442) 15.05.2019
(151) 21.08.2019
(730) **KUMMER s.r.o.**, Dělnická 1048, Uherský Brod, 68801, CZ
(740) Patentová a známková kancelář, ing. Jaromír Příkryl, Včelín 1161, Hulín, 76824
(210) O-555307
(510) (13) pistole, ruční palné zbraně, lovecké a sportovní zbraně, části střelných zbraní, náhradní díly střelných zbraní, jmenovitě rámy a součásti ráků, závěry a součásti závěrů, zápalníky, hlavně, zásobníky a součásti zásobníků,

mířidla a součásti mířidel, součásti spoušťových mechanismů, pružiny, ovladače, pažbičky, destičky, pažby, vedení, kompenzátory, tlumiče plamene, doplňky střelných zbraní, jmenovitě optická mířidla, pružiny, tlumiče, krabice, vratná vedení, kompenzátory; (16) katalogy v oblasti střelných zbraní, katalogy v oblasti soutěžních pistolí, katalogy v oblasti loveckých pušek a brokovnic, brožury o střelných zbraních, brožury o soutěžních pistolích, brožury o loveckých puškách a brokovnicích, prospekty v oblasti strojírenství, vizitky, poznámkové bloky, papírové štítky, lepenkové krabice; (25) oděvy, jmenovitě trička a čepice.

(511) 13, 16, 25
(540)



- (111) **374855**
(220) 15.04.2019
(320) 15.04.2019
(442) 15.05.2019
(151) 21.08.2019
(730) **KUMMER s.r.o.**, Dělnická 1048, Uherský Brod, 68801, CZ
(740) Patentová a známková kancelář, ing. Jaromír Příkryl, Včelín 1161, Hulín, 76824
(210) O-555311
(510) (13) pistole, ruční palné zbraně, lovecké a sportovní zbraně, části střelných zbraní, náhradní díly střelných zbraní, jmenovitě rámy a součásti ráků, závěry a součásti závěrů, zápalníky, hlavně, zásobníky a součásti zásobníků, mířidla a součásti mířidel, součásti spoušťových mechanismů, pružiny, ovladače, pažbičky, destičky, pažby, vedení, kompenzátory, tlumiče plamene, doplňky střelných zbraní, jmenovitě optická mířidla, pružiny, tlumiče, krabice, vratná vedení, kompenzátory; (16) katalogy v oblasti střelných zbraní, katalogy v oblasti soutěžních pistolí, katalogy v oblasti loveckých pušek a brokovnic, brožury o střelných zbraních, brožury o soutěžních pistolích, brožury o loveckých puškách a brokovnicích, prospekty v oblasti strojírenství, vizitky, poznámkové bloky, papírové štítky, lepenkové krabice; (25) oděvy, jmenovitě trička a čepice.
(511) 13, 16, 25
(540)



Přehled zápisů ochranných známek se změnou ve vztahu ke zveřejněným přihláškám

Kapitola obsahuje údaje o ochranných známkách zapsaných na základě ustanovení § 28 odst. 1 zákona č. 441/2003 Sb., u kterých došlo ke změně údajů oproti zveřejněné přihlášce ochranné známky.

Číselný přehled (111)

374738

Zápisy ochranných známek se změnou ve vztahu ke zveřejněným přihláškám

(111) **374738**
(220) 11.12.2017
(320) 11.12.2017
(442) 07.02.2018
(151) 21.08.2019
(540)

HELLMAD

(730) **Kykal Petr**, Wassermannova 1038, Praha 5, 15200, CZ
Kratochvíl Marek, Křižíkova 35/46, Praha 8, 18600, CZ
(740) Petr Kykal, Wassermannova 1038, Praha 5, 15200
(510) (10) sexuální pomůcky - výrobky pro sexuální aktivity; (12) vozidla a dopravní prostředky; (18) výrobky z kůže - kožené zboží, a to peněženky, kabelky, batohy, tašky, pouzdra; (24) textilie a úplety, tkaniny; (25) oděvy, obuv, bundy, mikiny, košile, trika, čepice, kalhoty, kabáty, čelenky, tepláky,

spodní prádlo, šátky, šály, ponožky, rukavice, svetry, součásti oděvů, oděvy pro volný čas, pásky a opasky; (26) veškeré výšivky a nášivky v rámci této třídy; (28) hry, hračky, sportovní potřeby; (35) export a import a zprostředkování obchodu s výše uvedenými výrobky ve třídách 10, 12, 18, 24, 25, 26, 28 a s nealkoholickými nápoji, pivem a alkoholickými nápoji, eshop s výše uvedenými výrobky ve třídách 10, 12, 18, 24, 25, 26, 28 a s nealkoholickými nápoji, pivem a alkoholickými nápoji; (42) návrhy a grafické služby všeho druhu spadající do této třídy.
(511) 10, 12, 18, 24, 25, 26, 28, 35, 42
(210) O-544372

Zápisy licenčních smluv k ochranným známkám

V této kapitole jsou zveřejněny zápisy licenčních smluv podle ustanovení § 18 odst. 1 zákona č. 441/2003 Sb.

Číslo zápisu (111)	Vlastník (730)	Nabyvatel licence (791)	Druh licence (793)	Datum uzavření licenční smlouvy (793)	S účinností od data (580)
201699	SUPRAPHON Entertainment a.s., Palackého 740/1, Praha 1, Nové Město, 11000, CZ	BONTONland, a.s., Václavské náměstí 846/1, Praha 1, 11000, CZ	výhradní	12.08.2019	27.08.2019
284452	SUPRAPHON Entertainment a.s., Palackého 740/1, Praha 1, Nové Město, 11000, CZ	BONTONland, a.s., Václavské náměstí 846/1, Praha 1, 11000, CZ	výhradní	12.08.2019	27.08.2019
284453	SUPRAPHON Entertainment a.s., Palackého 740/1, Praha 1, Nové Město, 11000, CZ	BONTONland, a.s., Václavské náměstí 846/1, Praha 1, 11000, CZ	výhradní	12.08.2019	27.08.2019

Přehled obnov zápisu ochranných známek

Kapitola obsahuje údaje o ochranných známkách, u kterých byl na žádost vlastníka obnoven zápis podle ustanovení § 28 odst. 2 zákona č. 441/2003 Sb.

Číselný přehled (111)											
159756	159894	159983	164465	165001	167553	168272	171483	224614	225714	227087	227088
227902	227903	227927	228302	228303	228562	228563	228703	228714	229385	229410	229506
229564	229565	229585	229924	230147	230334	230876	230883	231715	232732	232772	233049
233254	234127	234129	234259	234260	234261	234704	234705	236885	238398	246274	247008
248960	250630	265816	309716	309950	309998	310247	310262	310698	310845	310846	310913
310914	311012	311068	311182	311381	311394	311458	311844	312034	312038	312039	312263
312320	312512	312524	312788	312870	313079	313084	313097	313101	313185	313392	313459
313987	314023	314025	314026	314027	314233	314394	314395	314412	314414	314424	314513
314514	314767	315327	315328	316274	316489	316781	316862	317452	318694	330656	362201

Obnovy zápisu ochranných známek

(111) **159756**
(220) 27.03.1970
(151) 27.05.1970
(540)

BISTROL

(730) **Druchema, družstvo pro chemickou výrobu a služby**, Služeb 753/3, Praha 10, Strašnice, 10000, CZ
(740) Rott, Růžička & Guttman Patentové, známkové a advokátní kanceláře, JUDr. Michal Růžička CSc., Vyskočilova 1566, Praha 4, Michle, 14000
(510) Lučební výrobky, zejména přípravky na praní a bělení, přípravky k čištění, leštění, odstraňování mastnot a hmoty k broušení.
(511) 1, 3
(210) O-44333

(111) **159894**
(220) 21.10.1969
(151) 17.08.1970
(540)



(730) **The Dow Chemical Company, společnost zřízená podle zákonů státu Delaware**, Midland, MI, US
(740) Společná advokátní kancelář Všecka Zelený Švorčík Kalenský a partneré, JUDr. Otakar Švorčík, Hájkova 2, Praha 2, 12000
(510) Chemické výrobky používané v průmyslu, ve vědě, v lékařství, ve fotografii, v zemědělství, v zahradnictví a v lesnictví, strojená hnojiva, regulační vzrůstu rostlin a živiny rostlin i konzervační prostředky živin, anorganické chemikálie vůbec, organické chemikálie vůbec, syntetické pryskyřice a umělé hmoty ve formě kapalin, prášků, past a zrnok pro používání v průmyslu, plastifikátory pro syntetické pryskyřice, aromatické chemikálie použitelné jako base voňavek, katalysátory, změkčovadla, průmyslová rozpouštědla, průmyslové konzervační látky, zhušťovač, detergenční prostředky, odpěňovač, apretační činidla, chelátové prostředky, vložkovač, odvlčovač, chladiva, činidla na vydělávání kůže, prostředky proti přilnutí, hydraulické tekutiny, prostředky proti zamrznutí, chladiva, prostředky proti měnění iontů, měřicí tekutiny, mořidla pro kovy, analytická a diagnostická reagentia, inhibitory koroze, prostředky na přenos tepla, prostředky zpomalující šíření ohně a hasící prostředky, rozpouštědla a hnací látky pro aerosolové směsi, monomery, pohlcovače ultrafialového světla, změkčovadla vody, filtrační pomůcky, rozptylovač, ochranné koloidy, suspendující prostředky, polymerační a vulkanizační prostředky, chemické polotovary povlaků, barviv, pigmentů, výbušin, pryžových urychlovačů, odlučovacích prostředků a smáčedel, chemické výrobky používané v hornictví a v úpravě rud, chemické výrobky na filtrování a čištění vody a na zacházení se znečištěním, se splaškovými vodami a s odpadky, chemické výrobky na úpravu zdrojů a podzemních útvarů, chemické výrobky na čištění a úpravu průmyslových zařízení, strojů, skladovacích nádrží a dálkových potrubí; chemické výrobky používané při výrobě štočků fotografickou cestou a při leptání; chemické výrobky pro používání v dopravním průmyslu, zejména mrazuvzdorné prostředky pro chladiče, rozmrazovací prostředky, hydraulické tekutiny, kapalně přípravky zlepšující trakci pro obruče a pro loživo obručí; uhlovodíkové kapaliny a plyny na obrábění, svařování a zpracovávání za tepla kovů a kovových výrobků; lepicí látky používané v průmyslu; prostředky na zbavení zápachu v místnostech; chemické přísady do nátěrů a laků, například zhušťovače, konzervační látky, spojovací prostředky, stabilizátory proti mrazu a tání, hydrofobické prostředky, vyrovnávací pomůcky, odpěňovače, upravovače povrchu a upravovače pH; prací a čistící přípravky; odstraňovače oleje, tuku, mastnoty, dehtu, gumy a organické pryskyřice; bělicí prášky; lešticí prostředky; rozpouštědla na chemické čištění; prostředky na odstraňování rzi; mycí prostředky; čistící přípravky na kamna a na kuchyňské a koupelnové armatury; kosmetické prostředky, zejména prostředky na opalování pokožky sluncem a vodičky na pokožku; mazadla, oleje, mastnoty, motorová paliva, přísady do motorových paliv a zkapalněný pohonný plyn; lidské a veterinární léky, drogy, léčiva a biologické přípravky; desinfekční prostředky; prostředky na ničení rostlin a na hubení nebo odpuzování hmyzu, zejména přípravky na ničení škůdců rostlin, látky

ničící cizopasnky, prostředky na hubení plevele a prostředky na zbavování listů; kovy, zejména hliník a hořčík, a jejich slitiny, ve formě ingotů, sochorů, tyčí, třísek, pilin, hoblin, pelet, prášku a rozmělněných částic; kovové odlitky; tvářené kovy; protlačované kovové výrobky, například desky, pruty, tyče, trubky, dráty, přídatný kov pro pájení na tvrdo, svařovací dráty a elektrody a konstrukční a zvláštní tvary; výrobky z válcovaného kovu, například plech, rovný plech, svinutý plech, kruhy a speciální válcované výrobky, včetně bytových pobíjecích plechů, obráběcích desek, desek pro jízdní plochu, desek pro slévárenské modely, foto-šablony a náčrtky celkového uspořádání, speciální zakřivené plechy, elektrochemické tabulky, mechanické rytecké desky, továrně nastříkaný deskový materiál a tabule a desky na výrobu štočků fotografickou cestou; a rozpracované a vytažené kovové výrobky pro různá nesouvisící použití, například v letectví, ve stělbách, v elektrone v grafických uměních, v zařízeních pro manipulaci s materiálem, v kancelářských strojích a v dopravních zařízeních; trubky a fitinky; čerpadla; maticové klíče; tvarovací nástroje na vytváření spojů trubek; rozmetače a rozprašovací zařízení pro přípravky na ničení škůdců rostlin; baličky a balicí stroje; leptací stroje používané v autotypii; přístroje pro aplikaci chemických apretur na textilní výrobky a pro rekuperaci zbytkových rozpouštědel z nich; hořáky a jejich součástky na svařování, obrábění a všeobecné zpracování za tepla kovů a kovových výrobků; reagenční a lékařská kapátka pro laboratorní používání; příruční injekční stříkačky; pipety; logaritmická pravítka; topné bloky na stálou teplotu pro laboratorní používání; odstředivky; fotoelektrické kolorimetry; přístroje používané při zkouškách tlakem kovových nádrží a dálkových potrubí; nástroje používané při zkouškách rozpouštědel; elektrofotografické desky pro používání ve fotografii a v autotypii; anody pro katodovou ochranu; zvětšené plošné prvky z umělé hmoty, použitelné jako dotykové látky v zařízeních a přístrojích, například v zařízeních pro biologické okysličování, v systémech dotyku plyn-kapalina a podobně; trhaviny a rozbušky pro trhaviny; balicí a obalové blány, plachty, balicí materiál, obaly a pláště z papíru, staniolu, umělé hmoty a plechů a z kombinací kterýchkoli z nich; tiskoviny, zejména obchodní časopisy a obchodní věstníky; polotovary a hotové výrobky ze syntetických pryskyřic nebo z umělých hmot, uvedené výrobky ve formě vláken, šňůr, pásků, folií, blan, listů, sochorů, desek, prutů, trub a trubek; balicí a izolační materiál; plastická pěna pro různé průmyslové, stavební, ozdobné, okrasné a novinkové účely; vrstvené listy z tištěných nebo netištěných ohebných průhledných nebo průsvitných plastických blan, vrstvených na papír, tkaninu, folie nebo jiný listový materiál, s barevným vrstvením nebo bez něho; stavební a konstrukční materiál; materiál pro stavbu cest; plastické blány a listy použitelné jako vodní a parní přepážky, zasklívání a dočasné uzavření budov; tmelící a lepicí cementy a malty; přísady k maltě a k cementu; kovové a (nebo) plastické stavební konstrukční předměty (tabule, desky a protlačované výrobky); pokryvačský materiál; lemovací (těsnící) a impregnační materiál; panely pro stěny a stropy; nádoby, zejména balicí přepravní skříně a ohrady, vaky, pytlíky, kartony, bedny a podnosy; blány a vaky na balení potravin a na skladovací balení; podložky pro drhnutí, leštění a čištění; syntetické aromatické a konzervační látky pro potraviny; margarín; dietetické přísady pro lidi a pro živočichy, dietetické náhražky pro přežvýkavce; zdravotní krmné směsi pro drůbež; nepromokavé plachtoviny a povlaky půdy z plastického filmu; zakázková výroba elektromechanických součástek; chemické a mechanické čištění zařízení pro průmyslové postupy, například kotlů, výměníků tepla, chladicích pláštů, kondenzátorů, výparníků, srážecích přístrojů, provozních věží, nádrží a plynovodů, vodovodů a odpadových potrubí; projektování a navrhování služeb poskytovaných v souvislosti se stavbou budov; poradní služby poskytované v souvislosti se všemi službami výše uvedenými; pronajímání nástrojů.

(511) 1, 2, 3, 4, 5, 6, 7, 8, 9, 10, 11, 13, 16, 17, 19, 20, 21, 22, 29, 30, 31, 37, 40, 42

(210) O-43648

(111) **159983**
(220) 18.08.1970
(151) 21.10.1970
(540)

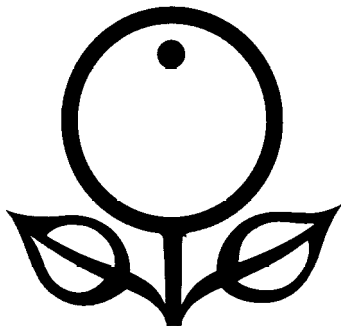

(730) **Sunkist Growers Inc.**, Entertainment Drive 27770, Valencia, 91355, CA, US
(740) KŠD LEGAL advokátní kancelář s.r.o., JUDr. Jan Šťovíček, Ph.D., Hvězdova 1716/2b, Praha 4, 14000
(510) Všechno zboží tř.31 zejména čerstvé ovoce a zelenina, všechno zboží tř.32 zejména minerální a uhlíčitě vody a jiné nealkoholické nápoje, sirupy a jiné přípravky do nápojů.
(511) 31, 32
(210) O-44606

(111) **164465**
(220) 08.10.1979
(151) 08.07.1980
(540)

CONVATEC

(730) **ConvaTec Inc.**, 200 Headquarters Park Drive, Skillman, NJ, US
(740) Rott, Růžička & Guttman, Patentové, známkové a advokátní kanceláře, JUDr. Vladimír Rott, patentový zástupce, Vyskočilova 1566, Praha 4, Michle, 14000
(510) (10) chirurgické a lékařské nástroje, přístroje a zařízení, jejich součásti a příslušenství.
(511) 10
(210) O-51332

(111) **165001**
(220) 19.09.1979
(151) 27.11.1981
(540)

KOBELCO

(730) **KABUSHIKI KAISHA KOBE SEIKO SHO trading also as Kobe Steel, Ltd.**, 2-4, Wakinohama-Kaigandori 2-chome, Chuo-ku, Kobe-shi, Hyogo 651-8585, JP
(740) Čermák Hořejš Matějka a spol., JUDr. Jan Matějka, advokát, Národní 32, Praha 1, 11000
(510) Chemické výrobky pro průmyslové účely, kalící prostředky a chemické přípravky k pájení, surové a částečně zpracované obecné kovy a jejich slitiny, kotvy, kovadliny, zvony, válcované a lité stavební části, kolejnice a jiný materiál z kovu pro kolejové dráty, řetězy (s výjimkou hnacích řetězů pro vozidla), kabely a dráty (nikoliv pro elektrické účely zámečnické výrobky, kovové roury, pokladny a kazety, ocelové kuličky, podkovy, hřebíky a šrouby, drobné výrobky z kovu (patřící do tř.6), roury železo, ocel, ocelové meziprodukty, železné a ocelové polotovary, polohotové výrobky ze železa a oceli, železný šrot, polové dráty pro obloukové svařování, elektrody pro obloukové svařování (svařovací dráty), měď a slitiny mědi, hliník a slitiny hliníku, hořčík a slitiny hořčíku, titan a slitiny titanu, zirkon a slitiny zirkonu, jiné surové a částečně zpracované obecné kovy a jejich slitiny, stropní desky z kovu, kovové stěny, kovové výplňové stěny a kovová obložení, kovové mříže a plechová mřížovina, kovové pilíře a kovové sloupky, kovové nosníky, kovové okna a kovové ploty, kovové podlahové desky, ostnatý drát, kovový materiál pro provoz ve štolách, vodovodní roury z kovu, latě, stropní desky z kovu, kovové desky tlumící zvuk, kovové kryty na příkopy, kovové desky na podlahu, výtěžné železo, kovové desky na stavební lešení, formy na beton a betonové nádrže z kovu, přídatné struskobetonové látky a struskový písek, stroje pro zpracování kovu, dřeva a umělých hmot, obráběcí stroje, motory (s výjimkou pro pozemní vozidla), spojky a hnací řemeny (s výjimkou pro pozemní vozidla),

veliké zemědělské nářadí, líhové přístroje, stroje na zpracování kovu, důlní stroje, stroje pro stavebnictví, nakládací stroje, zemědělské stroje, stroje pro rybářství, chemické stroje, textilní stroje, stroje pro průmysl potravinářský a nápojový, pily a pilové listy, dřevoobráběcí stroje jako i stroje na výrobu překližky a dyh, stroje na výrobu buničiny a papíru, stroje na výrobu knih a jiných tiskařských výrobků, průmyslové pece včetně vysokých pecí, pily (včetně elektrických), stroje na výrobu kůže, stroje na výrobu bot, stroje na výrobu cigaret, stroje na výrobu skleněného zboží, stroje pro malířské práce, balící stroje, bojler, spalovací motory, parní stroje tryskové hnací ústrojí, raketové hnací ústrojí, turbíny a jiné hnací ústrojí, pumpy, vakuová čerpadla, dmychadla, kompresory, kancelářské stroje parní topení, topení na teplou vodu, zařízení na výrobu teplého vzduchu, radiátory, kamna na vytápění vzduchem, okenní větrací zařízení, ústřední větrací zařízení, air-containerové jednotky, podlahová vytápění, přístroje na hluboké chlazení, chladničky, chladírenské soustavy, výrobky ledu, mrazicí odpařovací přístroje, plynové mrazicí přístroje, poprašovací nádrže pro armatické látky, plynové zásobníkové nádrže, nádrže na vodu pro průmysl, zásobníkové nádrže pro tekutiny, zásobníkové nádrže pro tekutý plyn, ložiska, hřídele, osy, klouby, zařízení na přenos síly, transmisy, tlumiče, pérování, brzdy, ventily, trubkové spoje, těsnění a balení včetně těsnících kroužků, pružin, klínů, drážek a uzavíracích zařízení. (pokud jsou zařazeny ve tř.8), vědecké laboratorní přístroje, lodní, měřicí, elektrotechnické a elektronické (pokud jsou obsaženy ve tř.9), fotografické, filmové, vážní, měřicí, signalizační, kontrolní, záchranné a výukové přístroje a nástroje, automaty uváděné v činnost vhozením mince, zapisovací pokladny, počítačové stroje, hasicí přístroje, osvětlovací, topná zařízení, zařízení na výrobu páry, na vaření, chlazení, sušení, větrání, vodovodní a sanitární zařízení, pozemní, vzdušná a vodní vozidla, (obsaženy ve tř.17), části všech vpředu uvedených výrobků.

(511) 6, 7, 9
(210) O-51304

(111) **167553**
(220) 17.11.1989
(151) 07.02.1990
(540)

CONVACARE

(730) **ConvaTec Inc.**, 200 Headquarters Park Drive, Skillman, NJ, US
(740) Rott, Růžička & Guttman, Patentové, známkové a advokátní kanceláře, JUDr. Vladimír Rott, patentový zástupce, Vyskočilova 1566, Praha 4, Michle, 14000
(510) Pleťové vody a krémy s obsahem léčivých látek; deodoranty. Pleťové prostředky bez obsahu léčivých látek.
(511) 3, 5
(210) O-56686

(111) **168272**
(220) 17.08.1990
(151) 30.04.1991
(540)



(730) **THK RHYTHM AUTOMOTIVE CZECH a.s.**, Strojirenská 160, Dačice, Dačice III, 38001, CZ
(510) Sestavy a podsestavy osobních automobilů (hřebenové řízení, spojovací tyče a skříňové řízení, úplné hřídele volantů, sací a výfukové ventily), sestavy a podsestavy nákladních automobilů (řízení, spojovací tyče, kulové čepy), skříňové řízení a spojovací táhla pro vysokozdvizné vozíky; opravy a servis všech těchto výrobků.
(511) 7, 12, 37
(210) O-58344

(111) **171483**
(220) 17.11.1989
(151) 08.07.1992
(540)

COMBIDERM

(730) **ConvaTec Inc.**, 200 Headquarters Park Drive, Skillman, NJ, US
(740) Rott, Růžička & Guttman, Patentové, známkové a advokátní kanceláře, JUDr. Vladimír Rott, patentový zástupce, Vyskočilova 1566, Praha 4, Michle, 14000
(510) (5) lékařské a chirurgické bandáže a obvazy.
(511) 5
(210) O-56687

nealkoholické nápoje, sirupy a jiné přípravky k přípravě nápojů, ovocné šťávy a nápoje z ovocných šťáv; (33) vína, lihoviny, likéry.
(511) 5, 32, 33
(210) O-145894

(111) **224614**
(220) 05.03.1999
(151) 23.05.2000
(540)

SCRIPTORIUM

(730) **SCRIPTORIUM, spolek pro nekomerční vydávání odborné literatury**, Nad Pazdernou 397, Dolní Břežany, 25241, CZ
(510) (9) nosiče zvuku, obrazu a dat; (16) knihy, časopisy; (41) vydavatelství, nakladatelství.
(511) 9, 16, 41
(210) O-140632

(111) **227088**
(220) 17.08.1999
(151) 21.09.2000
(540)



(730) **Jihomoravské pivovary, a.s.**, náměstí Čsl. armády 116/4, Vyškov, Vyškov-Město, 68201, CZ
(740) Ing. Dohnal Jiří, patentový zástupce, Nedbalova 29, Brno, 62300
(510) (5) výrobky diabetické k léčebným účelům, potraviny pro děti k léčebným účelům, potraviny pro batolata, vitaminové a multivitaminové přípravky a nápoje; (32) pivo, lehká piva i ležáky, minerální vody, šumivé a jiné nealkoholické nápoje, sirupy a jiné přípravky k přípravě nápojů, ovocné šťávy a nápoje z ovocných šťáv; (33) vína, lihoviny, likéry.
(511) 5, 32, 33
(210) O-145895

(111) **225714**
(220) 30.12.1999
(151) 21.07.2000
(540)

ALGON

(730) **ALGON, a.s.**, Ringhofferova 115/1, Praha 5, 15521, CZ
(510) (6) stavební materiál kovový, nosníky, kolejnice, dráty, pletivo; (17) umělé fólie; (19) stavební materiál, hlína, kámen přírodní i umělý, šterk, kostky, kvádry, pomníky, cement, vápno, malta, sádra, včetně výrobků míchaných, kameninové nebo cementové roury, stavební prvky, cihly, tvarovky všeho druhu, výrobky pro stavbu cest, asfalt, smola, živec, přenosné domky, zahradní besídky, komíny, demontovatelné stavby, řezivo, trámy, prkna, stavební sklo, dlaždice, střešní tašky, azbestocementové fólie a krytiny pro stavební účely; (28) hračky všeho druhu; (35) vedení účetnictví, poradenská činnost ve vedení účetnictví; (37) stavby a opravy budov průmyslových i obytných, silnic, mostů, přehrad, říčních navigací, svahů, inženýrských sítí, služby stavitelské, včetně provádění změn, rekonstrukcí, udržovacích prací, včetně inspekce ve stavebnictví a odstraňování staveb; (41) školení v oblasti software; (42) projektová činnost v investiční výstavbě a inženýrských sítích, včetně sídelních celků, dopravních staveb, bytové a občanské výstavby, průmyslových staveb, poradenská činnost v oblasti stavebnictví a v oblasti software.
(511) 6, 17, 19, 28, 35, 37, 41, 42
(210) O-150509

(111) **227087**
(220) 17.08.1999
(151) 21.09.2000
(540)

ATLET

(730) **Jihomoravské pivovary, a.s.**, náměstí Čsl. armády 116/4, Vyškov, Vyškov-Město, 68201, CZ
(740) Ing. Dohnal Jiří, patentový zástupce, Nedbalova 29, Brno, 62300
(510) (5) výrobky diabetické k léčebným účelům, potraviny pro děti k léčebným účelům, potraviny pro batolata, vitaminové a multivitaminové přípravky a nápoje; (32) pivo, lehká piva i ležáky, minerální vody, šumivé a jiné

(111) **227902**
(220) 30.09.1999
(151) 19.10.2000
(540)

PANTER COLOR

(730) **PANTER COLOR a.s.**, Pištěkova 22/1171, Praha 4, 14900, CZ
(740) Ing. Zdeněk Kučera, Dlouhá 207 (P.O.BOX 92), Slušovice, 76315
(510) (2) barvy, laky.
(511) 2
(210) O-147465

(111) **227903**
(220) 30.09.1999
(151) 19.10.2000
(540)



(591) Barevná
(730) **PANTER COLOR a.s.**, Pištěkova 22/1171, Praha 4, 14900, CZ
(740) Ing. Zdeněk Kučera, Dlouhá 207 (P.O.BOX 92), Slušovice, 76315
(510) (2) barvy, laky.
(511) 2
(210) O-147466

(111) **227927**
(220) 21.10.1999
(151) 19.10.2000
(540)

PETR VOK

(730) **MADETA a. s.**, Rudolfovska 246/83, České Budějovice, 37050, CZ
(740) PatentCentrum Sedláč & Partners s.r.o., Okružní 2824, České Budějovice, České Budějovice 3, 37001
(510) (29) mléko a mléčné výrobky.
(511) 29
(210) O-148062

(111) **228302**
(220) 07.06.1999
(151) 20.11.2000
(540)



IMUNOLOGICKÉ CENTRUM

(730) **synlab czech s.r.o.**, Sokolovská 100/94, Praha 8, Karlín, 18600, CZ
(740) JUDr. Milada Špaňhelová, advokát, Žižkova 1200, Řevnice, 25230
(510) (42) léčebná péče.
(511) 42
(210) O-143575

(111) **228303**
(220) 07.06.1999
(151) 20.11.2000
(540)

IMUMED

(730) **synlab czech s.r.o.**, Sokolovská 100/94, Praha 8, Karlín, 18600, CZ
(740) JUDr. Milada Špaňhelová, Jemnická 887/4, Praha 4, 14006
(510) (42) léčebná péče.
(511) 42
(210) O-143576

(111) **228562**
(220) 27.08.1999
(151) 20.11.2000
(540)

ego pro

(730) **AUDIOEGO, s.r.o.**, Bořivojova 729/114, Praha 3, Žižkov, 13000, CZ
(740) Ing. Novotný Jaroslav, Římská 45, Praha 2, 12000
(510) (6) stojany, podstavce, úchyty; (9) audiovizuální a záznamová technika jako zesilovače, CD přehrávače, gramofony a jejich součásti a příslušenství, kazetové a kotoučové magnetofony, přehrávače laserových disků, ekvalizéry, zvukové procesory, mikrofony, digitální technika, digitálně analogové převodníky, propojovací audio kabely, silnoproudé kabely; (17) akustické tlumící a izolační materiály; (19) akustické stavební prvky; (20) nábytek pro audiotechniku; (41) agenturní činnost v oblasti kultury, nakladatelská a vydavatelská činnost; (42) poradenská a zprostředkovatelská činnost v oblasti audio a video techniky, fotografické služby, restaurační služby.
(511) 6, 9, 17, 19, 20, 41, 42
(210) O-146246

(111) **228563**
(220) 27.08.1999
(151) 20.11.2000
(540)

audio ego

(730) **AUDIOEGO, s.r.o.**, Bořivojova 729/114, Praha 3, Žižkov, 13000, CZ
(740) Ing. Novotný Jaroslav, Římská 45, Praha 2, 12000
(510) (6) stojany, podstavce, úchyty; (9) audiovizuální a záznamová technika jako zesilovače, CD přehrávače, gramofony a jejich součásti a příslušenství, kazetové a kotoučové magnetofony, přehrávače laserových disků, ekvalizéry, zvukové procesory, mikrofony, digitální technika, digitálně analogové převodníky, propojovací audio kabely, silnoproudé kabely; (17) akustické tlumící a izolační materiály; (19) akustické stavební prvky; (20) nábytek pro audiotechniku; (41) agenturní činnost v oblasti kultury, nakladatelská a vydavatelská činnost; (42) poradenská a zprostředkovatelská činnost v oblasti audio a video techniky, fotografické služby, restaurační služby.
(511) 6, 9, 17, 19, 20, 41, 42
(210) O-146247

(111) **228703**
(220) 14.10.1999
(151) 20.11.2000
(540)

THE HOME DEPOT

(730) **Home Depot International Inc.**, 2455 Paces Ferry Road Northeast, Atlanta 30339, GA, US
(740) KOREJZOVA LEGAL v.o.s., JUDr. Petra Sauvage de Brantes, Korunní 810/104, Praha 10, Vinohrady, 10100
(510) (35) poskytování služeb souvisejících s maloobchodními prodejními prodávajícími veškeré zboží, propagační činnost, reklama, pomoc při řízení obchodní činnosti, obchodní administrativa, kancelářské práce; (39) objednávkové a katalogové služby a prodej prostřednictvím elektronických zařízení; (42) restaurace (strava), dočasné ubytování, péče léčebná, hygienická a kosmetická, služby veterinářské a zemědělské, služby právní, vědecký a průmyslový výzkum, programování pro počítače, inženýrské služby související se zvelebováním, designem, výstavbou, opravami, údržbou a parkovými úpravami bytových a obchodních nemovitostí v rámci této třídy.
(511) 35, 39, 42
(210) O-147877

(111) **228714**
(220) 18.10.1999
(151) 20.11.2000
(540)



(730) **DCK Holoubkov Bohemia a.s.**, Holoubkov 336, Holoubkov, 33801, CZ
(740) PatentCentrum Sedláč & Partners s.r.o., Okružní 2824, České Budějovice, České Budějovice 3, 37001
(510) (6) zámečnické kovové výrobky; (9) elektrické rozváděče, plynoměrné skříně; (19) betonové výrobky.
(511) 6, 9, 19
(210) O-147951

(111) **229385**
(220) 16.08.1999
(151) 27.12.2000
(540)

ASIANA

(730) **ND IMPEX spol.s r.o.**, Lhotská 2208, Praha 9, 19300, CZ
(510) (29) instantní nudlové polévky, rybí konzervy, to vše pocházející z asijských zemí.
(511) 29
(210) O-145878

(111) **229410**
(220) 25.08.1999
(151) 27.12.2000
(540)

OPRAVIL

(730) **OPRAVIL a spol., společnost auditorů a daňových poradců, s.r.o.**, Padělký 545, Slušovice, 76315, CZ
(740) Ing. Zdeněk Kučera, Dlouhá 207 (P.O.BOX 92), Slušovice, 76315
(510) (35) reklama a propagace, marketing, průzkum a analýza trhu, pořádání komerčních výstav, přehlídek a předváděcích akcí, inzertní činnost, poradenství a poskytování pomoci při provozu obchodu, zprostředkovatelské služby v obchodní činnosti, poskytování pomoci při provozu obchodu, auditorská činnost, účetnictví, vedení účetnictví, vedení knih, činnost organizačních a ekonomických poradců, burzovní lístky cenných papírů, poradenství v otázkách podnikání, ekonomiky a organizace, obchodní informace, vedení záležitostí, provádění aukcí a dražeb, znalecké posudky z oboru ekonomika - ceny a odhady, posudky obchodních aktivit, znalecké posudky výnosnosti a rentability, rozmnožování dokladů (pisemností, propagačního materiálu), fotografie propagační; (36) zprostředkování finančních operací a úvěrů, úvěrové poradenství, finanční leasing, pojišťovnictví a peněžnictví, finanční půjčky, správa majetku, správa nemovitého majetku, správa budov, pronájem nemovitostí, pronájem bytů, obchodování s cennými papíry, vydávání obligací, směnečné obchody, vymáhání pohledávek, agentura (zprostředkovatelná) pro obligace, akcie a jiné cenné papíry, agentura realitní, agentura pro nájem nemovitostí, agentura pro zprostředkování prodeje a koupě nemovitostí, daňové odhady a poradenství; (41) vzdělávací a školicí služby, organizace a vedení veletrhů, výstav, konferencí, seminářů a soutěží, vydavatelská a nakladatelská činnost; (42) odborné posudky, tvorba software, speciální software, počítačové služby, skenování, multimediální aplikace, programové projekty, tvorba informačních databází, elektronických časopisů, periodik a knih, digitální zpracování obrazu.
(511) 35, 36, 41, 42
(210) O-146130

(111) **229506**
(220) 20.09.1999
(151) 27.12.2000
(540)

WILLY

(730) **Zenit, spol. s r.o.**, Pražská 162, Čáslav, 28601, CZ
(740) JUDr. Marcela Kislíngerová, Sladkovského 767, Pardubice, 53002
(510) (3) přípravky pro bělení a jiné prací prostředky, přípravky pro čištění, leštění, odmašťování a broušení, apretační přípravky pro žehlení prádla, čistící roztoky, kamence; (5) dezinfekční přípravky, antibakteriální přípravky; (35) pomoc při řízení obchodní činnosti, reklama, obchodní management a podnikové poradenství.
(511) 3, 5, 35
(210) O-147036

(111) **229564**
(220) 01.10.1999
(151) 27.12.2000
(540)

JONES LANG LASALLE

(730) **Jones Lang LaSalle IP, Inc.**, 200 E. Randolph Drive, 46th floor, Chicago, 60601, IL, US
(740) Baker & McKenzie v.o.s., advokátní kancelář, JUDr. Jiří Čermák, advokát, Klimentská 46, Praha 1, 11002
(510) (36) realitní služby a to řízení realitních služeb, nájemné, financování, vývoj, průzkum, ocenění, makléřství, poradenství a leasingové služby,

investice v nemovitostech a ručení kryté nemovitostí nebo podíly na nemovitosti, společné fondy nebo jiné investiční produkty složené z ručení krytého nemovitostí nebo podíly na nemovitosti.

(511) 36
(210) O-147511

(111) **229565**
(220) 01.10.1999
(151) 27.12.2000
(540)



(730) **Jones Lang LaSalle IP, Inc.**, 200 E. Randolph Drive, 46th floor, Chicago, 60601, IL, US
(740) Baker & McKenzie v.o.s., advokátní kancelář, JUDr. Jiří Čermák, advokát, Klimentská 46, Praha 1, 11002
(510) (36) realitní služby a to řízení realitních služeb, nájemné, financování, vývoj, průzkum, ocenění, makléřství, poradenství a leasingové služby, investice v nemovitostech a ručení kryté nemovitostí nebo podíly na nemovitosti, společné fondy nebo jiné investiční produkty složené z ručení krytého nemovitostí nebo podíly na nemovitosti.
(511) 36
(210) O-147512

(111) **229585**
(220) 07.10.1999
(151) 27.12.2000
(540)

JIHOČESKÝ CHOVATEL a.s.

(730) **Jihočeský chovatel a.s.**, Lipenská 869/17, České Budějovice, České Budějovice 3, 37001, CZ
(740) PatentCentrum Sedlák & Partners s.r.o., Okružní 2824, České Budějovice, České Budějovice 3, 37001
(510) (1) chemické výrobky pro průmysl, vědu, fotografii, zemědělství, zahradnictví, lesnictví, tekutý dusík; (5) sperma zvířecí; (31) živá zvířata, zvířecí embrya, krmivo pro dobytek, výrobky zemědělské, zahradnické a lesnické a semena neobsažená v jiných třídách; (36) pronájem nemovitostí, bytových a nebytových prostor; (39) silniční motorová nákladní doprava; (42) poskytování ubytovacích zařízení, zemědělství, chovatelství, poskytování služeb šlechtění a plemenitby skotu, koní, prasat, ovcí a koz, poradenská činnost v oblasti živočišné výroby.
(511) 1, 5, 31, 36, 39, 42
(210) O-147648

(111) **229924**
(220) 22.02.1999
(151) 22.01.2001
(540)



(730) **Staffa Roman Ing.**, Jaroslava Foglara 862/5, Brno, 63900, CZ
(510) (9) výpočetní technika; (38) telegrafní a telefonní komunikace; (42) tvorba informačních systémů a software.
(511) 9, 38, 42
(210) O-140277

(111) **230147**
(220) 22.09.1999
(151) 22.01.2001
(540)

SPECTRACEF

(730) **Meiji Seika Pharma Co., Ltd.**, 4-16, Kyobashi 2-Chome, Chuo-ku, Tokyo, JP
(740) Rott, Růžička & Guttman, Patentové, známkové a advokátní kanceláře, JUDr. Vladimír Rott, patentový zástupce, Vyskočilova 1566, Praha 4, Michle, 14000
(510) (5) farmaceutické přípravky.
(511) 5
(210) O-147162

(111) **230334**
(220) 16.11.1999
(151) 22.01.2001
(540)

SITOUR

(730) **Sitour Česká republika s.r.o.**, U Cikánky 158, Praha 5, Stodůlky, 15000, CZ
(740) BOHEMIA PATENT, Ing. Jana Vanděliková, Spálená 29, Praha 1, 11000
(510) (9) přístroje filmové; (35) propagace, reklama.
(511) 9, 35
(210) O-148913

(111) **230876**
(220) 13.10.1999
(151) 21.02.2001
(540)

Modelplay

(730) **Ing. Macek Petr**, Trstěnická 942, Litomyšl, 57001, CZ
(510) (28) hračky - stavebnice a modely letadel, lodí, aut.
(511) 28
(210) O-147843

(111) **230883**
(220) 21.10.1999
(151) 21.02.2001
(540)

KOMAPUR

(730) **Akzo Nobel Coatings International B.V.**, Velperweg 76, 6824 BM Arnhem, NL
(740) Rott, Růžička & Guttman, Patentové, známkové a advokátní kanceláře, JUDr. Vladimír Rott, patentový zástupce, Vyskočilova 1566, Praha 4, Michle, 14000
(510) (2) barvy, nátěry, laky.
(511) 2
(210) O-148071

(111) **231715**
(220) 31.08.1999
(151) 28.03.2001
(540)

WERCO

(730) **HECHT MOTORS s.r.o.**, Za mlýnem 1562/25, Praha 4, 14700, CZ
(740) artpatent, advokátní kancelář s.r.o., Mgr. Tomáš Bejček, advokát, Dukelských hrdinů 976/12, Praha 7, Holešovice, 17000
(510) (6) kovové navijáky na hadice; (7) žací malotraktory, motorové a elektrické travní sekačky, řetězové pily, motorové postřikovače a rosiče, elektrické ruční nářadí (vrtačky, brusky, el.řetězové pily, el.plotostřihy, el.drtiče zahradního odpadu), propanbutanové hořáky; (8) ruční postřikovače, sněhová hrabla (shrnovače sněhu), zahradní ruční nářadí; (11) automatické zavlažovací systémy, elektrická vodní čerpadla, zahradní grily, hořáky; (17) hadice na zalévání, hadice ohebné - nekovové, potrubí - nekovové spojky, potrubí - kroužky těsnící; (20) navijáky na hadice - nekovové; (21) zavlažovače a postřikovače na zalévání květin a rostlin.
(511) 6, 7, 8, 11, 17, 20, 21
(210) O-146310

(111) **232732**
(220) 21.10.1999
(151) 24.04.2001
(540)

KOMAPOX

(730) **Akzo Nobel Coatings International B.V.**, Velperweg 76, 6824 BM Arnhem, NL
(740) Rott, Růžička & Guttman, Patentové, známkové a advokátní kanceláře, JUDr. Vladimír Rott, patentový zástupce, Vyskočilova 1566, Praha 4, Michle, 14000
(510) (2) barvy, nátěry, laky.
(511) 2
(210) O-148070

(111) **232772**
(220) 22.11.1999
(151) 24.04.2001
(540)



(730) **ATOZ STUDIO s.r.o.**, Holečkova 29, Praha 5, 15000, CZ
(510) (16) časopisy; (41) vydávání časopisů z oblasti obalové techniky.
(511) 16, 41
(210) O-149112

(111) **233049**
(220) 17.02.2000
(151) 24.04.2001
(540)



(591) Barevná
(730) **A L S, s r.o.**, Korunovační 630/29, Praha 7, Bubeneč, 17000, CZ
(510) (35) obchodní zprostředkovatelství; (37) montáže lešení, pronájem lešení.
(511) 35, 37
(210) O-152066

(111) **233254**
(220) 09.03.2000
(151) 24.04.2001
(540)

SUUNTO

(730) **SUUNTO OY**, Tammiston Kauppatie 7A, 01510 Vantaa, FI
(740) Advokátní a patentová kancelář Čermák, Hořejš, Myslíl, JUDr. Matějka Jan, Národní 32, Praha 1, 11000
(510) (9) elektronické přístroje, zejména počítače a jejich dílce a součásti, počítačové programy, přístroje pro potápěče, měřicí přístroje, přístroje pro měření hloubky pod vodou, přístroje pro měření spotřeby vzduchu, přístroje pro měření času pod vodní hladinou, přístroje pro měření výstupní rychlosti pro potápěče, měřicí přístroje pro vodní sporty a potápění, lodní a námořní kompas, kompas pro vodní sporty a potápění, motoristy, letectví, náramkové počítače, náramkové počítače vybavené časomírou, výškoměrem, hloubkoměrem, barometrem, kompasem, údaji o srdeční frekvenci, počítače a měřicí přístroje pro vodní sporty a potápění, mobilní telefony a zařízení navigačních systémů, zejména systému GPS.

(511) 9
(210) O-152938

(111) **234127**
(220) 22.12.1999
(151) 25.06.2001
(540)

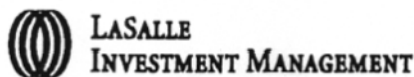

(730) **Jones Lang LaSalle IP, Inc.**, 200 E. Randolph Drive, 46th floor, Chicago, 60601, IL, US

(740) Baker & McKenzie v.o.s., advokátní kancelář, JUDr. Jiří Čermák, advokát, Klimentská 46, Praha 1, 11002

(510) (36) poradenství, zpráva a řízení investic v nemovitostech nebo v cenných papírech financovaných nemovitostmi institucím investujícím peníze do cenných papírů a investorům s vysokým čistým jměním, řízení vzájemných fondů anebo trustů investujících do nemovitostí složených z cenných papírů financovaných úroky v nemovitostech.

(511) 36
(210) O-150336

(111) **234129**
(220) 22.12.1999
(151) 25.06.2001
(540)



(730) **Jones Lang LaSalle IP, Inc.**, 200 E. Randolph Drive, 46th floor, Chicago, 60601, IL, US

(740) Baker & McKenzie v.o.s., advokátní kancelář, JUDr. Jiří Čermák, advokát, Klimentská 46, Praha 1, 11002

(510) (36) realitní služby a to řízení realitních služeb, nájemné, financování, vývoj, průzkum, ocenění, makléřství, poradenství a leasingové služby, investice v nemovitostech a ručení kryté nemovitostí nebo podíly na nemovitosti, společné fondy nebo jiné investiční produkty složené z ručení krytého nemovitostí nebo podíly na nemovitosti.

(511) 36
(210) O-150339

(111) **234259**
(220) 07.03.2000
(151) 25.06.2001
(540)



(730) **CIUR a.s.**, Malé náměstí 142/3, Praha 1, 11000, CZ

(740) BOHEMIA PATENT, Ing. Jana Vandělíková, Vodičkova 791/41, Praha 1 - Nové Město, 11000

(510) (11) klimatizační filtry, klimatizační zařízení, chladicí zařízení a stroje, vytápěcí a vyhřívací zařízení, ventilátory jako součást větracích zařízení, přístroje pro osvětlení, topení, výrobu páry, pro vaření, přístroje chladicí, pro sušení, ventilaci, distribuci vody, zdravotní zařízení, klimatizace, digestoře, přístroje pro topení a větrání skleníků, zařízení na sušení krmiva, solární tepelné akumulátory - kolektory, lampová svítidla a lampiony, zahradní lampy a lampy pro rostliny, lampy germicidní - ničící bakterie, kapesní svítlny, krby, kamna, pece a sporáky na tuhá, kapalná a plynná paliva a na elektrický proud a jejich součásti a příslušenství, přístroje pro pečení, opékání, grilování a příslušenství, zahradní grily, mikrovlnná zařízení, stroje a zařízení na úpravu vody, přístroje pro víření vody, přístroje pro chlorování bazénů, osvětlení a svítidla všeho druhu, vanové a sprchové kabiny, vybavení koupelen, saunová zařízení a vybavení saun, solárií, zařízení pro ohřívání vody, zejména zásobníkové a průtokové ohříváče vody; (17) izolační hmoty, barvy, laky, oleje, nátěry, omítky, papír, tkaniny, obklady, plsti, pásky, vata na utěsnění vše pro účely izolace, prostředky a materiály pro izolaci tepelnou a hlukovou, kovové izolační fólie, látky na izolace proti vlhkosti staveb, materiály na izolaci kabelů, minerální vlna jako izolační materiál, izolační papír, skleněná vata jako izolační materiál, izolační materiály zabraňující sáláním, tkaniny ze skelných vláken na izolaci, chemické směsi k izolačním účelům, polotovary z plastických hmot, kaučuk, gutaperča, guma a výrobky z těchto materiálů, plastické hmoty a polotovary z plastických hmot (PVC, polyuretan, polypropylen, polyester, polyamid apod.) zejména ve tvaru fólie, desek a tyčí, nitě a vlákna z umělé hmoty, kromě vláken k textilním účelům, pěnové materiály na bázi gumy a plastických hmot, folie z umělých hmot pro zemědělské účely, materiály k těsnění, ucpávání a izolaci; (35) inzertní, reklamní a informační služby všeho druhu, inzerce a reklama na internetu, on line inzerce, ekonomické a organizační poradenství, činnost organizačních a ekonomických poradců, ekonomické prognózy, obchodní nebo podnikatelské informace, komerční informační kancelář, systematizace informací do počítačové databáze, marketingové studie, obchodní průzkum, průzkum trhu, zprostředkovatelská činnost v oblasti obchodu a služeb, průzkum a analýza trhu, zejména trhu realit, pomoc při řízení obchodních a průmyslových podniků, služby a poradenství v obchodní činnosti, obchodní management a podnikové poradenství; (37) izolování a utěšňování staveb, izolace tepelná, izolace hluková, servisní činnost v oblasti izolátorství, instalace a opravy klimatizačních zařízení, pronájem stavební techniky - bagrů, rypadel, buldozerů, montáž, údržba a opravy elektrických strojů a přístrojů.

(511) 11, 17, 35, 37
(210) O-152811

(111) **234260**
(220) 07.03.2000
(151) 25.06.2001
(540)

CIUR

(730) **CIUR a.s.**, Malé náměstí 142/3, Praha 1, 11000, CZ

(740) BOHEMIA PATENT, Ing. Jana Vandělíková, Vodičkova 791/41, Praha 1 - Nové Město, 11000

(510) (11) klimatizační filtry, klimatizační zařízení, chladicí zařízení a stroje, vytápěcí a vyhřívací zařízení, ventilátory jako součást větracích zařízení, přístroje pro osvětlení, topení, výrobu páry, pro vaření, přístroje chladicí, pro sušení, ventilaci, distribuci vody, zdravotní zařízení, klimatizace, digestoře, přístroje pro topení a větrání skleníků, zařízení na sušení krmiva, solární tepelné akumulátory - kolektory, lampová svítidla a lampiony,

zahradní lampy a lampy pro rostliny, lampy germicidní - ničící bakterie, kapesní svítliny, krby, kamna, pece a sporáky na tuhá, kapalná a plynná paliva a na elektrický proud a jejich součástí a příslušenství, přístroje pro pečení, opékání, grilování a příslušenství, zahradní grily, mikrovlnná zařízení, stroje a zařízení na úpravu vody, přístroje pro víření vody, přístroje pro chlorování bazénů, osvětlení a svítidla všeho druhu, vanové a sprchové kabiny, vybavení koupelen, saunová zařízení a vybavení saun, solárií, zařízení pro ohřívání vody, zejména zásobníkové a průtokové ohříváče vody; (17) izolační hmoty, barvy, laky, oleje, nátěry, omítky, papír, tkaniny, obklady, plsti, pásy, vata na utěsnění vše pro účely izolace, prostředky a materiály pro izolaci tepelnou a hlukovou, kovové izolační fólie, látky na izolaci proti vlhkosti staveb, materiály na izolaci kabelů, minerální vlna jako izolační materiál, izolační papír, skleněná vata jako izolační materiál, izolační materiály zabraňující sáláním, tkaniny ze skelných vláken na izolaci, chemické směsi k izolačním účelům, polotovary z plastických hmot, kaučuk, gutaperča, guma a výrobky z těchto materiálů, plastické hmoty a polotovary z plastických hmot (PVC, polyuretan, polypropylen, polyester, polyamid apod.) zejména ve tvaru fólie, desek a tyčí, nitě a vlákna z umělé hmoty, kromě vláken k textilním účelům, pěnové materiály na bázi gumy a plastických hmot, folie z umělých hmot pro zemědělské účely, materiály k těsnění, ucpávání a izolaci; (35) inzertní, reklamní a informační služby všeho druhu, inzerce a reklama na internetu, on line inzerce, ekonomické a organizační poradenství, činnost organizačních a ekonomických poradců, ekonomické prognózy, obchodní nebo podnikatelské informace, komerční informační kancelář, systematizace informací do počítačové databáze, marketingové studie, obchodní průzkum, průzkum trhu, zprostředkovatelská činnost v oblasti obchodu a služeb, průzkum a analýza trhu, zejména trhu realit, pomoc při řízení obchodních a průmyslových podniků, služby poradenství v obchodní činnosti, obchodní management a podnikové poradenství; (37) izolování a utěšňování staveb, izolace tepelná, izolace hluková, servisní činnost v oblasti izolatérství, instalace a opravy klimatizačních zařízení, pronájem stavební techniky - bagrů, rypadel, buldozerů, montáž, údržba a opravy elektrických strojů a přístrojů.

(511) 11, 17, 35, 37
(210) O-152812

(111) **234261**
(220) 07.03.2000
(151) 25.06.2001
(540)

CLIMATIZER PLUS

(730) **CIUR a.s.**, Malé náměstí 142/3, Praha 1, 11000, CZ
(740) BOHEMIA PATENT, Ing. Jana Vanděliková, Vodičkova 791/41, Praha 1 - Nové Město, 11000
(510) (17) izolační hmoty, barvy, laky, oleje, nátěry, omítky, papír, tkaniny, obklady, plsti, pásy, vata na utěsnění vše pro účely izolace, prostředky a materiály pro izolaci tepelnou a hlukovou, kovové izolační fólie, látky na izolaci proti vlhkosti staveb, materiály na izolaci kabelů, minerální vlna jako izolační materiál, izolační papír, skleněná vata jako izolační materiál, izolační materiály zabraňující sáláním, tkaniny ze skelných vláken na izolaci, chemické směsi k izolačním účelům, polotovary z plastických hmot, kaučuk, gutaperča, guma a výrobky z těchto materiálů, plastické hmoty a polotovary z plastických hmot (PVC, polyuretan, polypropylen, polyester, polyamid apod.) zejména ve tvaru fólie, desek a tyčí, nitě a vlákna z umělé hmoty, kromě vláken k textilním účelům, pěnové materiály na bázi gumy a plastických hmot, folie z umělých hmot pro zemědělské účely, materiály k těsnění, ucpávání a izolaci, gumové pytle a sáčky na balení, hadice na zalévání; (20) bedny, krabice a kontejnery z plastických hmot; (37) izolování a utěšňování staveb, izolace tepelná, izolace hluková, servisní činnost v oblasti izolatérství, instalace a opravy klimatizačních zařízení, pronájem stavební techniky - bagrů, rypadel, buldozerů, montáž, údržba a opravy elektrických strojů a přístrojů.

(511) 17, 20, 37
(210) O-152813

(111) **234704**
(220) 03.08.1999
(151) 30.07.2001
(540)

POWER DRY

(730) **MMI-IPCO, LLC**, 300 Brickston Square, 4th Floor, Andover, 01810, MA, US
(740) Čermák a spol., JUDr. Karel Čermák Ph.D., LL.M., Elišky Peškové 735/15, Praha 5, Smíchov, 15000
(510) (24) textilie.
(511) 24
(210) O-145456

(111) **234705**
(220) 03.08.1999
(151) 30.07.2001
(540)

AQUA SHELL

(730) **MMI-IPCO, LLC**, 300 Brickston Square, 4th Floor, Andover, 01810, MA, US
(740) Čermák a spol., JUDr. Karel Čermák Ph.D., LL.M., Elišky Peškové 735/15, Praha 5, Smíchov, 15000
(510) (24) textilie k použití za účelem výroby oděvů včetně oblečení používaného účastníky sportovních aktivit.
(511) 24
(210) O-145457

(111) **236885**
(220) 04.08.2000
(151) 19.09.2001
(540)



(730) **Tag Aviation Holding S.A.**, 14, rue Charles Bonnet, CP 398, Geneva 12, CH
(740) PATENTSERVIS Praha a.s., Na Podkovce 281/10, Praha 4, Podolí, 14700
(510) (36) jednatelské (makléřské) služby; (37) údržba a opravy letadel a letištních zařízení; (39) čátrkové lety (aircraft chartering), letištní služby, letecká doprava, letecké zprostředkovatelské služby.
(511) 36, 37, 39
(210) O-158008

(111) **238398**
(220) 21.08.2000
(151) 23.11.2001
(540)

the new
Presence

(730) **MUDr. Martin Stránský**, Národní 9, Praha 1, 11000, CZ
(510) (9) počítače, magnetické nosiče (tzn. e-mail, disketa, zip, compact disc); (16) papír a výrobky z papíru, kancelářské potřeby; (41) výchovná a zábavní činnost.

(511) 9, 16, 41
(210) O-158373

(111) **246274**
(220) 18.05.2000
(151) 26.08.2002
(540)

nutriPETS

(730) **Stuchlý Ivan**, Osamocená 436/16, Praha 6, 16000, CZ
(740) PROPATENT, Ing. Vlasta Sedláčková, Pod Pekařkou 1, Praha 4, 14700
(510) (3) kosmetické a toaletní přípravky pro zvířata; (5) veterinární farmaceutické výrobky; (31) krmivo pro zvířata; (42) poradenské služby pro majitele a chovatele zvířat (výživa, chov, ošetřování).
(511) 3, 5, 31, 42
(210) O-155535

(111) **247008**
(220) 23.11.1999
(151) 24.09.2002
(540)

LÉKÁRNA LLOYD'S

(730) **McKesson Europe AG**, Stockholmer Platz 1, 70173 Stuttgart, DE
(740) Čermák a spol., JUDr. Karel Čermák Ph.D., LL.M., Elišky Peškové 735/15, Praha 5, Smíchov, 15000
(510) (5) výrobky farmaceutické, výrobky zdravotnické související s péčí o zdraví a hygienu člověka jako soli do minerálních koupelí nebo léčivé koupelové soli; (8) nůžky, kleštičky a nástroje pro pedikuru; (21) kartáčky a speciální zubní kartáčky; (42) provoz lékáren.
(511) 5, 8, 21, 42
(210) O-149146

(111) **248960**
(220) 08.03.2000
(151) 25.11.2002
(540)

Portál WWW.ATLAS.CZ

(730) **Economia, a.s.**, Pernerova 673/47, Praha 8 - Karlín, 18600, CZ
(740) TAUBEL LEGAL, advokátní kancelář s.r.o., JUDr. Jan Täubel LL.M., Sokolovská 68/105, Praha 8, 18600
(510) (9) software na magnetických nosičích; (35) systematizace informací do databází, reklamní, inzertní a propagační činnost, marketing, zprostředkování práce a služeb, poskytování pomoci při provozu a řízení obchodních podniků, automatizované zpracování dat, poskytování informací v oblasti obchodu, propagace, reklamy a v dalších oblastech obsažených v této třídě, adresné poskytování informací v rámci této třídy; (38) přenos zpráv a informací, telekomunikační služby, zprostředkování elektronického či telekomunikačního spojení, poskytování přístupu k počítačové síti, poskytování přístupu k internetu, poradenství a konzultační činnost v oblasti telekomunikací; (41) natáčení a šíření audiovizuálních děl, pořádání výchovně vzdělávacích akcí, nakladatelství a vydavatelství, půjčování zvukových a zvukově obrazových záznamů, vzdělávání dospělých, poskytování informací v oblasti sportu, vzdělávání, kultury; (42) tvorba software, tvorba počítačové databáze, vývoj, úpravy, pronájem programového vybavení, poskytování přístupů k počítačovým databázím, poskytování přístupů k počítačovým serverům, překladatelské a tlumočnické služby, vývoj programů, programování pro počítače, rešerše a vypracování zpráv.
(511) 9, 35, 38, 41, 42
(210) O-152880

(111) **250630**
(220) 28.03.2000
(151) 27.01.2003
(540)

SUUNTO

(730) **SUUNTO OY**, Tammiston Kauppatie 7A, 01510 Vantaa, FI
(740) JUDr. Jan Matějka, Národní 32, Praha 1, 11000
(510) (8) vrtáky, kladiva; (9) kompas, přesné měřicí zařízení, přesné kompas, přístroje, nástroje a kompas k použití na moři, sklonoměry, dálkové měřicí přístroje, terénní kompas, přenosné kompas, hloubkoměry, tlakoměry, kompas pro potápění, počítače pro potápění, měřicí a průzkumné přístroje a nástroje, klinometry a výškoměry na měření stromů, měřidla používaná pro měření přírůstků stromů, kůry a kvality dřeva, posuvná měřítka, výškové měřicí přístroje, výškové přístroje k měření stromů, počítače a počítačové programy, potápěčské obleky, masky, bomby a regulátory, vztlakové regulátory, váhové popruhy, vše v souvislosti s potápěním, měřicí přístroje a nástroje, hodoměry, rychlostní měřicí přístroje, komunikační přístroje a nástroje, navigační přístroje a nástroje, přístroje pro měření akcelerace, vše pro užití v souvislosti s potápěním, měřicí přístroje a nástroje, hodoměry, rychlostní měřicí přístroje, krokoměry, výškoměry, barometrické výškoměry, kontrolní značkovací, vše pro užití v souvislosti s orientačním během a během; (14) hodinářské a chronometrické nástroje, hodinky, sportovní hodinky, náramkové hodinky, hodinky na potápění, časoměřiče.
(511) 8, 9, 14
(210) O-153657

(111) **265816**
(220) 08.09.1999
(151) 29.09.2004
(540)

AMAZON.COM

(730) **Amazon Europe Core S.à r.l.**, 5, rue Plaetis, L-2338 Luxembourg, LU
(740) ZIVKO MIJATOVIĆ & PARTNERS s.r.o., Jugoslávských partyzánů 639/26, Praha 6, 16000
(510) (35) propagační činnost, reklama, pomoc při řízení obchodní činnosti, obchodní administrativa, kancelářské práce, aukční služby, dražby; (39) doprava, balení a skladování zboží, organizování cest; (42) restaurace (stravování), dočasné ubytování, péče léčebná, hygienická a kosmetická, služby veterinářské a zemědělské, služby právní, vědecký a průmyslový výzkum, programování pro počítače.
(511) 35, 39, 42
(210) O-146636

(111) **309716**
(220) 20.08.2009
(151) 29.12.2009
(540)

VELEN

(730) **Pivovar Černá Hora, a.s.**, nám. U Pivovaru 3, Černá Hora, 67921, CZ
(740) LANGROVA, s.r.o., Skřetova 1011/48, Plzeň, Jižní Předměstí, 30100
(510) (16) periodické a neperiodické tiskoviny všeho druhu, papírenské výrobky, fotografie, pohlednice, kalendáře (nástěnné, stolní a kapesní), plakáty, billboardy, prospekty, papírové etikety, nálepky, samolepky, obtisky, razítka, paragony, papírové vlajky, papírové ubrusky a ubrusy, papírová prostírání, papírové ručníky, papírové kornouty, papírové kelímky, podtácky (papírové podložky pod sklenice), papírové obaly všeho druhu, balící papír, papírové tašky, umělohmotné tašky, reklamní a propagační předměty nevedené v jiné třídě; (32) piva všeho druhu, limonády, minerální vody, šumivé nápoje a jiné nealkoholické nápoje, sirupy a jiné přípravky na výrobu nealkoholických nápojů, ovocné a zeleninové šťávy jako nápoje nebo na výrobu nápojů, přípravky na výrobu likérů, výtahy z chmele na výrobu piva; (33) destiláty a jiné alkoholické nápoje (s výjimkou piva), alkoholové extrakty, esence do lihovin; (41) služby pro zábavu, oddech, rozptýlení, regeneraci a rekondici, poutě, zábavné parky, diskotéky, estrády, kabarety, výchovně zábavné klubové služby, organizování soutěží (sportovních, vzdělávacích nebo zábavných), organizování živých vystoupení, provozování a pronájem zařízení sloužících k výchově, vzdělávání, zábavě, rozptýlení, regeneraci a rekondici včetně sportovních zařízení, nahrávání videopásek, vydávání textů s výjimkou reklamních nebo náborových, elektronické publikování, zprostředkovatelská a obstaravatelská činnost v uvedených oblastech této třídy, informace o možnostech výchovy, vzdělání, zábavy, rozptýlení a sportovního využití.

(511) 16, 32, 33, 41
(210) O-470258

(111) **309950**
(220) 03.07.2009
(151) 13.01.2010
(540)



(730) **QIAN CHENG spol. s r.o.**, U družstva Ideál 21, Praha 4, 14000, CZ
(740) Macek and Partners, Mgr. Jiří Macek, Sázavská 751/16, Praha 2, Vinohrady, 12000
(510) (9) přístroje a nástroje optické, dalekohledy, puškohledy, zaměřovače a optické zaměřovače se svíticím bodem pro zbraně a úchyty pro jejich montáž, pouzdra na tyto nástroje a přístroje spadající do tř. 9; (13) střelné zbraně, střelivo a střely, náboje, výbušniny, ohňostroje, výrobky k pyrotechnickým účelům, podstavné opěrné nožičky pro zbraně, příslušenství loveckých zbraní, obaly a pouzdra a jejich příslušenství pro zboží spadající do třídy 13; (14) vzácné kovy a jejich slitiny a výrobky z těchto látek, jako klenoty, klenotnické zboží pravé nebo nepravé, knoflíky do manžet, jehlice do kravat, bižuterie, drahokamy, hodinářské potřeby a chronometrické přístroje, včetně speciálních pouzder; (18) kůže a imitace kůže, výrobky z těchto materiálů zahrnuté ve tř. 18, surová kůže, kožešiny, kufrы, cestovní brašny, tašky, školní aktovky, kabelky, řemeny, deštníky, slunečníky, hole, biče, postroje a příkrývky pro koně, sedlářské výrobky; (25) oděvy, prádlo, saka, kalhoty, svetry, košile, obleky, sukně, pláště, kostýmy, blůzy, cvičební úbory, spodní prádlo, oděvní doplňky, kravaty, motýlky, šály, rukavice, klobouky, čepice, ponožky, podkolenky, šle, baretы, šátky, turistické oděvy, oděvy pro volný čas, zejména pro sport, pracovní kombinézy, obuv, stěevíce, trepky, kloboučnické zboží; (26) krajky, výšivky, stuhy, šněrovadla, prýmkářské zboží, knoflíky, stiskací knoflíky, háčky a očka, špendlíky, jehly, zipy, odznaky, ne z drahých kovů, umělé květiny a ovoce, věnce, kadeřnické výrobky zahrnuté do tř. 26, paruky.
(511) 9, 13, 14, 18, 25, 26
(210) O-469255

(111) **309998**
(220) 19.08.2009
(151) 13.01.2010
(540)



(730) **Holá Ivana**, Pražského 638, Praha 5 - Barrandov, 15200, CZ
(740) Společná advokátní kancelář Všetěčka Zelený Švorčík Kalenský a partneři, JUDr. Otakar Švorčík, Hálkova 2, Praha 2, 12000
(510) (41) sportovní a zábavní činnost, zejména organizování, pořádání a vyhodnocování sportovních a zábavních her a soutěží.
(511) 41
(210) O-470245

(111) **310247**
(220) 26.08.2009
(151) 26.01.2010
(540)



(591) Barevná
(730) **BOHEMIA OKNO a.s.**, Smetanova 841, Vsetín, 75501, CZ
(740) Ing. Pavel Nádvorník s.r.o., Klínová 620/1, Ostrava, Hulváky, 70900
(510) (6) kovové stavební a spojovací materiály, kovové kování na okna, dveře a zimní zahrady, kovové parapetové desky, kovové konstrukční materiály, kovové dveře, dveřní zárubně a okna, kovové žaluzie; (19) nekovové stavební materiály, zejména okna, dveře, zimní zahrady, světlíky, vnitřní a venkovní obklady, parapety, garážová vrata, plastová okna a dveře, dřevěná okna a dveře, okenice (kromě kovových a textilních), žaluzie (nekovové), vrata (nekovová), okenní rámy (nekovové), dveřní zárubně (nekovové), výplně pro dveře (nekovové), okenní a dveřní překlady (nekovové), dveřní prahy (nekovové), sítě proti hmyzu nekovové, sklo spadající do tř. 19; (35) zprostředkování obchodu s uvedenými výrobky tř. 6 a 19, výstavy a veletrhy pro obchodní a reklamní účely, jejich organizování a pořádání, odborné poradenství, vztahující se k organizování komerčních výstav a veletrhů, inzertní, reklamní a propagační služby, poskytování pomoci při provozu obchodu, včetně zprostředkování obchodních a obchodně personálních záležitostí, marketing, průzkumy a analýzy trhu; (37) montáž, servis, opravy a údržba všech druhů oken, dveří, žaluzií, zimmích zahrad, světlíků, vrat, obkladů a parapetních desek.
(511) 6, 19, 35, 37
(210) O-470368

(111) **310262**
(220) 04.09.2009
(151) 26.01.2010
(540)



(730) **BISO Schrattecker, GmbH**, Kammer 26, 4974 Ort im Innkreis, AT
(740) Vsetěčka Zelený Švorčík Kalenský a partneři, advokátní a patentová kancelář, JUDr. Michal Havlík, advokát, Hálkova 2, Praha 2, 12000
(510) (7) stroje a obráběcí stroje, motory (s výjimkou motorů pro pozemní vozidla), spojky a transmissní zařízení mimo ty, které jsou pro pozemní vozidla, zemědělské nástroje, kromě nástrojů poháněných ručně, lihně pro vejce; (12) vozidla, dopravní prostředky pozemní, vzdušné nebo vodní.
(511) 7, 12
(210) O-470575

(111) **310698**
(220) 26.08.2009
(151) 17.02.2010
(540)



(730) **JH GROUP, spol. s r.o.**, Jarošovská 1336, Jindřichův Hradec, Jindřichův Hradec II, 37701, CZ
(740) PROPATENT, Ing. Vlasta Sedláčková, Pod Pekařkou 1, Praha 4, 14700
(510) (1) chemické výrobky určené pro průmysl a pro konzervování potravin; (29) sušené a zavařené ovoce, želé, džemy, vejce, mléko a mléčné výrobky, oleje a tuky jedlé, upravený mák; (30) prášek do pečiva, práškové směsi do těsta patřící do této třídy, mlynářské, těstářské, pekařské a cukrářské výrobky, káva, čaj, kakao, cukr, rýže, tapioka, ságo, kávové náhražky, mouka a přípravky z obilnin, cukrovinky, med, sirup melasový, droždí, sůl, hořčice, ocet, nálevy (k ochucení), sladové prášky a polevy, kmín, koření, med, potravinářský škrob, kvasnice, kukuřice, výrobky expandované, extrudované, čokoláda a výrobky z ní, pochutiny a pokrutiny na bázi obilovin, jemné a trvanlivé pečivo, rýže a výrobky z rýže.
(511) 1, 29, 30
(210) O-470394

(111) **310845**
(220) 22.09.2009
(151) 24.02.2010
(540)

WERCO

(730) **HECHT MOTORS s.r.o.**, Za mlýnem 1562/25, Praha 4, 14700, CZ
(740) artpatent, advokátní kancelář s.r.o., Mgr. Tomáš Bejček, advokát, Dukelských hrdinů 976/12, Praha 7, Holešovice, 17000
(510) (35) frenčizový prodej zahradní techniky, nářadí, nábytku; (37) opravy, údržba, servis zahradní techniky, nářadí, nábytku; (44) zemědělské, zahradnické a lesnické služby.
(511) 35, 37, 44
(210) O-470946

(111) **310846**
(220) 22.09.2009
(151) 24.02.2010
(540)

EUROPNEU CZ s.r.o.

(730) **EUROPNEU CZ s.r.o.**, Hořická 23, Hradec Králové, 50002, CZ
(740) PROPATENT, Ing. Vlasta Sedláčková, Pod Pekařkou 1, Praha 4, 14700
(510) (12) pozemní vozidla, součásti pozemních vozidel patřící do této třídy, pneumatiky a duše pneumatik všeho druhu, protismyková zařízení na pneumatiky vozidel, sněhové řetězy, váhy na vyvažování kol vozidel, záplaty na opravu duší, nářadí na opravu pneumatik, vyvažovací zařízení kol pozemních vozidel; (35) maloobchodní a velkoobchodní služby a internetový prodej součástí patřících pozemním vozidlům, pneumatik všeho druhu, disků kol, reklamní a propagační služby, zprostředkování obchodní činnosti součástí pro vozidla; (37) opravy, autoopravy, autoservisy, údržba a opravy motorových vozidel, protektorování pneumatiky, vulkanizace pneumatik - opravy, údržba vozidel.
(511) 12, 35, 37
(210) O-470958

(111) **310913**
(220) 22.10.2009
(151) 24.02.2010
(540)



(730) **Šlajch Miroslav**, Hojsova Stráž 5, Železná Ruda, 34022, CZ
(740) PatentCentrum Sedlák & Partners s.r.o., Okružní 2824, České Budějovice, České Budějovice 3, 37001
(510) (41) karaoke (služby-), služby pro kempinky, organizování a vedení konferencí, kongresů, seminářů, symposií, kulturních nebo vzdělávacích výstav, plánování a organizování večírků, pořádání a řízení pracovních setkání, služby a zábava pro prázdninové tábory, provozování sportovních zařízení, půjčování sportovního nářadí s výjimkou dopravních prostředků, služby pro oddech a rekreaci, výchovně-zábavné klubové služby, instruktážní výcvik, školení, živá představení a vystoupení; (43) hotelové a restaurační služby, ubytovací služby, provozování kempů.
(511) 41, 43
(210) O-471648

(111) **310914**
(220) 22.10.2009
(151) 24.02.2010
(540)

HORSKÁ CHATA U SNĚHULÁKA

(730) **Šlajch Miroslav**, Hojsova Stráž 5, Železná Ruda, 34022, CZ
(740) PatentCentrum Sedlák & Partners s.r.o., Okružní 2824, České Budějovice, České Budějovice 3, 37001
(510) (41) karaoke (služby-), služby pro kempinky, organizování a vedení konferencí, kongresů, seminářů, symposií, kulturních nebo vzdělávacích výstav, plánování a organizování večírků, pořádání a řízení pracovních setkání, služby a zábava pro prázdninové tábory, provozování sportovních zařízení, půjčování sportovního nářadí s výjimkou dopravních prostředků, služby pro oddech a rekreaci, výchovně-zábavné klubové služby, instruktážní výcvik, školení, živá představení a vystoupení; (43) hotelové a restaurační služby, ubytovací služby, provozování kempů.
(511) 41, 43
(210) O-471649

(111) **311012**
(220) 16.10.2009
(151) 10.03.2010
(540)



(730) **HANSE GROUP s.r.o.**, Zrzavého 1705/4a, Praha 6, 16300, CZ
(740) PROPATENT, Ing. Vlasta Sedláčková, Pod Pekařkou 1, Praha 4, 14700
(510) (7) hnací stroje, převodové skříně, spojky, nosné konzoly, ozubená kola, závěsy, ložiska válečková a kuličková, ložiskové skříně, měniče točivého momentu, pružiny, řemeny pro stroje, řemeny ventilátorů, řemeny pro dynamo a pro motory, řemenice, hřídelové spojky, převodová ústrojí, filtry, filtrovací stroje, filtry na čištění ochlazovacího vzduchu, hnací řetězy, hřídele pro stroje, kartáče jako části strojů, kartáče elektricky poháněné, vše v rámci této třídy s výjimkou částí pro pozemní vozidla; (12) pozemní

vozidla, motory, brzdové lamely, brzdové čelisti, převodové skříně pro vozidla, spojky pro pozemní vozidla, soukolí, ozubení, převody, tlumicí pružiny, péra - pružiny, spřáhadla, kolečka - trakaře, brzdy, torzní tyče pro vozidla, převody, řetězy automobilů, podvozky, signalizační zařízení, kryty na volanty, volanty, podvozky, vše pro pozemní vozidla.

(511) 7, 12
(210) O-471541

(111) **311068**
(220) 17.07.2009
(151) 17.03.2010
(540)



(730) **ABSOLUT-IN s.r.o.**, Na vrcholu 2595/25, Praha 3, Žižkov, 13000, CZ
(740) Mgr. Roman Fojtášek, advokát, Vinohradská 6, Praha 2, 12000

(510) (9) informace a záznamy na nosičích spadajících do tř. 9, informační produkty v elektronických, datových, informačních a telekomunikačních sítích všeho druhu, databázové produkty zařazené ve tř. 9, nosiče dat a/nebo záznamů včetně audiokazet nahrané i nenahrané, elektronická data a databáze v elektronických datových, informačních a telekomunikačních sítích všeho druhu, multimediální aplikace na nosičích spadajících do této třídy, multimediální elektronické periodické a neperiodické publikace, například katalogy, hesláře, vzorníky, technické výkresy, příručky a formuláře, interaktivní grafické programy, systémy a software pro přenos dat, programové vybavení pro počítače, software a hardware výpočetní, komunikační a informační techniky, elektronické databáze a databázové produkty, multimediální aplikace na nosičích spadajících do tř. 9, včetně grafických, kopírovací technika v rámci této třídy (vyjma všech výrobků zahrnutých v této třídě týkajících se alkoholických nápojů); (16) tiskoviny a polygrafické výrobky na papírových nosičích, zejména uživatelské příručky počítačových programů, vzorníky, výkresy, odborné publikace a periodika, tiskopisy a adresáře vztahující se zejména k informačním službám pro hromadné zpracování dat, učební a odborné metodické pomůcky, databankové propagační a reklamní tiskopisy a tiskoviny periodické i neperiodické, tiskařské štočky a typy (písmena, číslice a znaky), tiskařské předlohy a vzory, tiskařská grafika, grafické reprodukcce a grafiky, propagační materiály z papíru a plastu (vyjma všech výrobků zahrnutých v této třídě týkajících se alkoholických nápojů); (35) obchodní a podnikatelské zprostředkovatelské služby, poskytování komerčních multimediálních informací, poskytování obchodních a podnikatelských informací a jiných informačních produktů spadajících do této třídy, pomoc při řízení obchodní a podnikatelské činnosti právnických i fyzických osob, zprostředkování obchodních a podnikatelských kontaktů, systemizace informací do počítačových databází, obchodní využití sítě Internet v oblasti komerčních internetových médií, vyhledávacích služeb a e-businessu, on-line informací, marketingu a propagace, inzertní a propagační činnost, on-line inzerce a prezentace uživatelů v počítačové síti Internet, vydávání reklamních, náborových textů a tiskovin, organizace reklamních a obchodních předváděcích akcí služeb, včetně obchodních výstav, obchodní zastoupení tuzemských a zahraničních firem, podnikové poradenství a obchodní management, obchodní a podnikatelský průzkum, rozmnožovací a reprodukční služby, odborné poradenské a konzultační služby v oboru obchodu a personalistiky (vyjma všech služeb zahrnutých v této třídě týkajících se alkoholických nápojů); (36) finanční a pojišťovací služby, včetně finančních a pojišťovacích analýz a odhadů, daňové odhady (služby), oceňování movitého a nemovitého majetku, kapitálové investice, zprostředkování, obchodu s finančními prostředky a nemovitostmi, včetně úvěrů, kaucí a hypoték, provozování realitní kanceláře, prodej a pronájem nemovitostí, zprostředkování obchodu v oblasti nemovitostí, správa nemovitého majetku, zprostředkování úvěrů ze stavebního spoření, finanční služby, zejména provádění finančních operací, elektronický převod kapitálu, informační služby a odborné poradenské, konzultační a posudkové služby v oboru financí, pojištění a realit (vyjma všech služeb zahrnutých v této třídě týkajících se alkoholických nápojů); (38) datové telekomunikační

služby, počítačový přenos pošty a obrazu, komunikace a transakce v síti, dálkový přenos obrazu a zvuku, šíření periodických a neperiodických tiskovin a grafických produktů prostřednictvím počítačové, datové, elektronické, telekomunikační nebo informační sítě, poskytování přístupu k on-line informačním službám a databázím, provozování internetového vyhledávací, informační služby na Internetu, poskytování nebo vyvolávání informací z počítačových databází, elektronický přenos dokumentů, komunikace spočívající ve výměně, šíření, získávání a poskytování informací a zpráv prostřednictvím telekomunikačních sítí, odborná informační a konzultační činnost ve službách spadajících do této třídy (vyjma všech služeb zahrnutých v této třídě týkajících se alkoholických nápojů); (41) organizování a zajišťování odborných setkání, seminářů, konferencí a symposií v oboru finančnictví, pojišťovnictví, informatiky a realit, organizování společenských setkání a informačních akcí na podporu ekologie a zdravého životního stylu, vydávání odborných textů a publikací na papírových a elektronických nosičích všeho druhu, ediční a publikační činnost s výjimkou reklamních a propagačních publikací, včetně nahrávání zvukových a zvukově-obrazových nosičů, produkční, obstaravatelská a poradenská činnost v oboru výchovy a vzdělávání v oblasti finančnictví, informatiky, ekologie a zdravého životního stylu (vyjma všech služeb zahrnutých v této třídě týkajících se alkoholických nápojů); (42) počítačová tvorba multimediálních publikací, prezentací, aplikací, katalogů, situačních plánů a informačních databází, počítačová animace a vizualizace, zajišťování projektování a realizace nemovitostí, zejména ekologických a nízkoeenergetických obytných staveb a bytových domů s využitím solární energie, např. solárních panelů, technické projektové studie a návrhy, vývoj, navrhování a tvorba počítačových programů, zejména grafických a projektových a z oblasti informatiky, včetně jejich aktualizace a kopírování, navrhování a tvorba klasické a počítačové grafiky, technických a stavebních výkresů a grafického designu, navrhování a tvorba webových stránek, konverze dat a počítačových programů, přenos dat nebo dokumentů z fyzických nosičů na nosiče elektronické, regenerace počítačových dat, pronájem počítačového softwaru a výpočetní techniky, služby datové diagnostiky a datové obnovy, integrace počítačových sítí, expertizní a odborná konzultační a poradenská činnost v oboru výpočetní a informační techniky a výstavby (vyjma všech služeb zahrnutých v této třídě týkajících se alkoholických nápojů).

(511) 9, 16, 35, 36, 38, 41, 42
(210) O-469571

(111) **311182**
(220) 21.08.2009
(151) 24.03.2010
(540)

POGODA

(730) **KAMO s. r. o.**, č. p. 648, Babice, 68703, CZ
(510) (18) kufrы a zavazadla i pro sportovní účely, batohy a tašky, deštníky a slunečníky; (25) oděvy, obuv, kloboučnické zboží, oděvy, obuv a kloboučnické zboží pro sport a volný čas; (28) hry, hračky, potřeby pro gymnastiku a sport, skateboardy a jejich příslušenství, potřeby pro skateboarding, vše spadající do této třídy.

(511) 18, 25, 28
(210) O-470294

(111) **311381**
(220) 27.10.2009
(151) 31.03.2010
(540)

ENZYMEL

(730) **Wald Tomáš Ing.**, Heřmanova 43/456, Praha 7, 17000, CZ
(740) Mgr. Aleš Buriánek, advokát, Vodičkova 709/33, Praha 1, 11000
(510) (3) výrobky drogistické a kosmetické hygieny v rámci této třídy, zejména zubní pasta, ústní vody, gely; (5) hygienické výrobky pro léčebné účely a

služeb zvláště v oblasti padákové techniky, měřicích a zabezpečovacích přístrojů, technické konfekce a záchranných systémů ultralehkých letadel, včetně reklamy a marketingu prostřednictvím Internetu, provozování virtuálních obchodních středisek na Internetu v oblasti padákové techniky, technické konfekce a záchranných systémů ultralehkých letadel.

(511) 9, 12, 22, 35
(210) O-472891

(111) **312034**
(220) 08.12.2009
(151) 18.05.2010
(540)



(591) Barevná
(730) **Voves Vladimír Ing.**, U dětského hřiště 828/5, Praha 5, 15800, CZ
(740) Bubník Myslíl & Partners, advokáti, JUDr. Ing. Richard Myslíl, advokát, Národní 58/32, Praha 1, Nové Město, 11000
(510) (35) propagační činnost, reklama, sponzorování; (41) výchova, vzdělávání, zábava, sportovní a kulturní aktivity; (44) péče o hygienu a krásu osob, poradenství zdravého životního stylu, zdravotnické kurzy.

(511) 35, 41, 44
(210) O-472656

(111) **312038**
(220) 09.12.2009
(151) 18.05.2010
(540)

Brzobohatý Brož & Honsa

(730) **Brzobohatý, Brož & Honsa s.r.o.**, Soukenická 1194/13, Praha 1, Nové Město, 11000, CZ
(510) (35) poradenství v obchodní činnosti, pomoc při řízení obchodní činnosti, podnikové poradenství, poradenské služby obchodní nebo nepodnikatelské, účetní služby, auditorské služby, daňové konzultační a poradenské služby, konzultační a poradenské služby v oblasti řízení a podnikání, služby v oblasti průzkumu trhu, konzultační a poradenské služby týkající se personálního řízení; (41) publikační a přednášková činnost, překladatelská činnost; (45) advokátní kancelář, právní služby a konzultace, příprava právních dokumentů a veškeré služby související s právním poradenstvím a právními službami, právní služby v oblasti práva bankovního, kapitálových trhů a pojišťovnictví, právní služby v oblasti restrukturalizace, převzetí společností, fúzí a ostatních druhů přeměn společností, právní služby v oblasti soudního, rozhodčího, trestního a jiných řízení, právní služby v oblasti práva insolvenčního, právní služby v oblasti práva duševního vlastnictví, právní služby v oblasti práva nemovitostí, právní služby v oblasti práva soutěžního, správa pohledávek, právní služby v oblasti práva energetického a sportovního, právní průzkum.

(511) 35, 41, 45
(210) O-472685

(111) **312039**
(220) 09.12.2009
(151) 18.05.2010
(540)



Brzobohatý Brož & Honsa

(591) Barevná
(730) **Brzobohatý, Brož & Honsa s.r.o.**, Soukenická 1194/13, Praha 1, Nové Město, 11000, CZ
(510) (35) poradenství v obchodní činnosti, pomoc při řízení obchodní činnosti, podnikové poradenství, poradenské služby obchodní nebo nepodnikatelské, účetní služby, auditorské služby, daňové konzultační a poradenské služby, konzultační a poradenské služby v oblasti řízení a podnikání, služby v oblasti průzkumu trhu, konzultační a poradenské služby týkající se personálního řízení; (41) publikační a přednášková činnost, překladatelská činnost; (45) advokátní kancelář, právní služby a konzultace, příprava právních dokumentů a veškeré služby související s právním poradenstvím a právními službami, právní služby v oblasti práva bankovního, kapitálových trhů a pojišťovnictví, právní služby v oblasti restrukturalizace, převzetí společností, fúzí a ostatních druhů přeměn společností, právní služby v oblasti soudního, rozhodčího, trestního a jiných řízení, právní služby v oblasti práva insolvenčního, právní služby v oblasti práva duševního vlastnictví, právní služby v oblasti práva nemovitostí, právní služby v oblasti práva soutěžního, správa pohledávek, právní služby v oblasti práva energetického a sportovního, právní průzkum.

(511) 35, 41, 45
(210) O-472687

(111) **312263**
(220) 28.01.2010
(151) 26.05.2010
(540)



(591) Barevná
(730) **ZÁSOBOVÁNÍ TEPLEM VSETÍN a.s.**, Jiráskova 1326, Vsetín, 75501, CZ
(510) (38) telekomunikace; (39) rozvod tepla, elektřiny, vody; (40) výroba tepla, elektřiny.
(511) 38, 39, 40
(210) O-473800

(111) **312320**
(220) 25.11.2009
(151) 02.06.2010
(540)

LABOMA

(730) **synlab czech s.r.o.**, Sokolovská 100/94, Praha 8, Karlín, 18600, CZ
(740) CMS Cameron McKenna v.o.s., JUDr. Gabriela Vendlová Ph.D., Palladium, Na Pořiči 1079/3a, Praha 1, 11000
(510) (1) chemikálie používané v průmyslu a vědě, demineralizovaná voda; (5) dezinfekční přípravky v rámci této třídy, s výjimkou veterinárních dezinfekčních přípravků a dezinfekčních přípravků pro hygienické účely, potraviny a veterinářské přípravky a dietetické látky pro lékařské účely,

diagnostické přípravky pro lékařské účely, zejména pro mikrobiologii, virologii, biochemii, imunologii, prostředky pro kultivaci mikroorganismů, dietetické pokrmy a nápoje pro lékařské účely; (9) přístroje a nástroje vědecké, přístroje pro měření, signalizaci, kontrolu (inspekci) a přístroje pro vyučování, s omezením na přístroje a nástroje pro vědecký výzkum v laboratořích; (10) chirurgické a lékařské přístroje a nástroje; (35) služby v oblasti obchodního řízení, podnikové řízení, kancelářské služby, služby, které se vztahují na registraci, přepisování, formulování, sestavování nebo systematické uspořádání písemných sdělení a záznamů, rovněž také na vyhodnocování nebo sestavování matematických nebo statistických dat, s výjimkou poradenství a asistence s ohledem na vedení a organizování podniku v rámci síťového franšizingu, to vše jmenovitě pro účely činností laboratoře; (42) vědecké a technologické služby a s nimi spojený výzkum, jakož i vývoj a návrhy pro účely činností laboratoře; (44) lékařské a veterinářské služby, zejména služby lékařů a služby nemocnic a lékařských zařízení, péče o hygienu a krásu osob a zvířat, lékařské analýzy v souvislosti s léčením osob.

(511) 1, 5, 9, 10, 35, 42, 44
(210) O-472383

(111) **312512**
(220) 26.01.2010
(151) 09.06.2010
(540)

FSG - Důvěra zavazuje

(730) **FSG Group, a.s.**, Římská 678/26, Praha 2 - Vinohrady, 12000, CZ
(510) (35) odborné obchodní poradenství, účetní poradenství, podnikové poradenství a obchodní management, poradenství při vedení podniků, personální poradenství, propagační činnost a marketing; (36) poradenství v oblasti peněžních a finančních služeb, poradenství v oblasti pojištění, poradenství v oblasti nemovitostních služeb; (41) pořádání odborných kurzů, školení a jiných vzdělávacích akcí včetně lektorské činnosti.

(511) 35, 36, 41
(210) O-473735

(111) **312524**
(220) 28.01.2010
(151) 09.06.2010
(540)

E★tech

(730) **E★tech, spol. s r.o.**, Počernická 272/96, Praha 10, 10800, CZ
(740) JUDr. Mgr. Martina Jinochová Matyášová, Washingtonova 1567/25, Praha 1, 11000
(510) (9) poplašná zařízení; (12) poplašná zařízení pro automobily; (45) poradenství v oblasti bezpečnostimonitorování bezpečnostních a poplašných zařízení.
(511) 9, 12, 45
(210) O-473813

(111) **312788**
(220) 18.02.2010
(151) 23.06.2010
(540)



Pláskou pro Vaši zelení a zahrady

(591) Barevná
(730) **Král Stanislav Bc.**, Vitín 19, Petrovice u Sedlčan, 26255, CZ
(510) (31) stromy, keře a křoví, květiny živé, rostliny, sazenice; (44) zahradní architektura, věnce - zhotovování, zahradnictví, zahradnické služby, aranžování květin, léčení stromů, ničení plevelů, údržba trávníků, návrhy pro tvorbu krajiny.
(511) 31, 44
(210) O-474435

(111) **312870**
(220) 29.01.2010
(151) 30.06.2010
(540)



(730) **Krejčík Václav**, Šmilovského 2289/18, Praha 2, 12000, CZ
(740) KMVS, advokátní kancelář, s.r.o., Mgr. Petr Kůta, advokát, Hellichova 1, Praha 1, 11800
(510) (9) elektronické publikace, nosiče zvukových záznamů, nosiče zvukových nahrávek; (16) tiskoviny, časopisy, periodika, knihy; (35) poradenská a konzultační činnost v oblasti obchodu, zprostředkovatelská činnost v oblasti obchodu výrobků uvedených ve tř. 9 a 16, vedení společností (poradenství), propagační činnost, reklama; (41) organizování a vedení konferencí, kongresů, seminářů a sportovních soutěží, pořádání a řízení pracovních setkání (školení), praktický výcvik, provozování sportovních zařízení, vyučování, vzdělávání.
(511) 9, 16, 35, 41
(210) O-473839

(111) **313079**
(220) 21.10.2009
(151) 14.07.2010
(540)

The logo for 'Lehké ráno' features the brand name in a stylized, blue, cursive font. The letter 'L' is significantly larger and more decorative than the other letters.

(591) Barevná
(730) **CLAUDEL ROUSTANG GALAC**, 33 Avenue du Maine -Tour Maine Montparnasse, 75015 Paris, FR
(740) Rott, Růžička & Guttman a spol., Vyskočilova 1566, Praha 4, Michle, 14000
(510) (29) maso, ryby, drůbež a zvěřina, masové výtahy, zavařované, mražené, sušené a vařené ovoce a zelenina, želé, džemy, marmelády, mléko a mléčné výrobky, potravinové přípravky a hotová jídla obsahující mléko a mléčné výrobky, mléčné nápoje nebo nápoje s převažujícím obsahem mléka, oleje a tuky jedlé; (30) káva, čaj, kakao, cukr, rýže, tapioka, ságo, mouka a přípravky z obilnin, chléb, pečivo a cukrovinky, led pro osvěžení, zmrzlina, med, sirup melasový, droždí, prášky do těsta, sůl, hořčice, ocet, nálevy (k ochucení), koření, led pro ochlazení.
(511) 29, 30
(210) O-471633

(111) **313084**
(220) 18.11.2009
(151) 14.07.2010
(540)



(730) **Univerzita Tomáše Bati ve Zlíně**, nám. T. G. Masaryka 5555, Zlín, 76001, CZ
(740) UTB ve Zlíně, Ing. Dana Kreizlová, nám. T.G. Masaryka 5555, Zlín, 76001
(510) (9) nosiče dat magnetické, magnetická média, nosiče zvukových a zvukově obrazových záznamů, videokazety, filmy zvukové, filmové kamery, filmové přístroje; (12) jízdní kola; (16) pera, tužky, pastelky, tuhy, gumy, ořezávká, penály, obtisky; (25) sportovní obuv a oděvy, zejména čepice, klobouky, trička, tílka, šátky; (26) nášivky na oděvy, zažehlovací obtisky; (28) společenské a stolní hry, hračky, sportovní potřeby spadající do této třídy, koloběžky, kolečkové brusle, lyže; (35) poskytování informačních produktů reklamního charakteru, poskytování multimediálních informací komerčního charakteru, on-line inzerce a marketing, on-line obchod a zprostředkování obchodu s výrobky uvedenými ve třídě 9, automatizované zpracování dat; (40) polygrafické služby všeho druhu, zejména tiskařské služby.
(511) 9, 12, 16, 25, 26, 28, 35, 40
(210) O-472178

(111) **313097**
(220) 08.12.2009
(151) 14.07.2010
(540)

The logo for 'prima energie' features the brand name in a bold, black, sans-serif font. A stylized black leaf-like shape is positioned to the left of the text.

(730) **Compagnie des Gaz de Petrole Primagaz S.A.**, 4, rue Hérault de Séchelles, 75017 Paříž, FR
(740) JUDr. David Karabec, advokát, Na Stráži 1306/5, Praha, 18000
(510) (4) paliva, maziva a plyny spadající do této třídy; (12) motorová vozidla; (35) činnost organizačních a ekonomických poradců, organizační obchodní činnost; (37) montáž, opravy a revize plynových zařízení, plnění tlakových nádob na plyny, pronájem technologických zařízení a tlakových nádob na plyny; (39) rozvod plynu, doprava a skladování paliv a maziv, silniční motorová doprava nákladní, pronájem motorových vozidel; (40) zpracování paliv a maziv; (42) projektová činnost v investiční výstavbě, činnost technických poradců v oblasti plynových zařízení a plnění tlakových nádob plyny.
(511) 4, 12, 35, 37, 39, 40, 42
(210) O-472645

(111) **313101**
(220) 14.12.2009
(151) 14.07.2010
(540)



(730) **Kortusová Mirka Ing.**, Čechova 3918/15, Chomutov, 43001, CZ
(510) (35) kopírování nebo rozmnožování (reprodukce) dokumentů, dokladů apod., organizování výstav komerčních nebo reklamních, odborné obchodní poradenství, hospodářské nebo ekonomické prognózy, reklama, propagace, styky s veřejností; (41) vydávání knih, organizování a vedení kolokvií, konferencí, kongresů, seminářů, symposií, kulturních nebo vzdělávacích výstav, překladatelské služby, psaní textů s výjimkou reklamních, služby v oblasti grafické úpravy, jiné než pro reklamní účely, zveřejňování textů s výjimkou reklamních, vyučování, vzdělávání.
(511) 35, 41
(210) O-472777

(111) **313185**
(220) 23.02.2010
(151) 14.07.2010
(540)



(730) **CIMEX INVEST s.r.o.**, Na Pankráci 1062/58, Praha 4, 14000, CZ
(510) (35) správa hotelů, obchodní management a podnikové poradenství, franchising, marketing, zprostředkovatelská činnost ve službách uvedených ve třídě 35; (43) ubytovací služby, hotely, kavárny, ubytovací zařízení, stravovací služby, hostinská činnost, pronájem ubytování, pronájem jednacích místností, zprostředkovatelská činnost ve službách uvedených ve třídě 43.
(511) 35, 43
(210) O-474558

(111) **313392**
(220) 21.12.2009
(151) 28.07.2010
(540)



(730) **Schmidtová Jana MUDr.**, Šenflukova 82, Jílové u Prahy, 25401, CZ
(510) (35) psychologické testování pro výběr zaměstnanců; (41) vydávání textů, s výjimkou reklamních nebo náborových, vyučování, vyučování (instruktážní služby), vyučování (výchovné služby), vyučování (výuka), vzdělávání, organizování a vedení konferencí, organizování a vedení kongresů, informace o výchově a vzdělávání, vzdělávací informace, praktický výcvik, organizování a vedení seminářů, organizování a vedení sympozií, školení (pořádání a řízení), pořádání a řízení pracovních setkání (školení), výcvik (instruktážní), poradenství pro volbu povolání; (44) soukromé kliniky nebo sanatoria, sanatoria a zotavovny, léčba toxikomanů, psychiatrická diagnostika a terapie, poradenství a diagnostika poruch autistického spektra, psycholog, psychoterapie individuální, psychoterapie skupinová, psychoterapie párová, psychoterapie rodinná, psychoanalýza individuální, psychoanalýza skupinová, psychoanalýza párová, psychoanalýza rodinná; (45) poradny manželské a předmanželské.
(511) 35, 41, 44, 45
(210) O-472989

(111) **313459**
(220) 04.03.2010
(151) 28.07.2010
(540)

Anifilm

(730) **ANIFILM, spol. s r.o.**, Hradešinská 1542/6, Praha 10, 10100, CZ
(740) JUDr. Jiří Konečný, advokát, Jugoslávská 481/12, Praha 2, Vinohrady, 12000
(510) (16) fotografie, knihy, učební a vyučovací pomůcky, časopisy, publikace, tiskoviny; (28) hry, hračky; (35) propagace, reklama, obchodní administrativa, kancelářské práce; (38) služby v oblasti audiovizuální a mediální komunikace; (41) výchova, vzdělávání, zábava, sportovní a kulturní aktivity; (43) služby zajišťující dočasné ubytování, stravování a nápoje.
(511) 16, 28, 35, 38, 41, 43
(210) O-474834

(111) **313987**
(220) 20.08.2009
(151) 01.09.2010
(540)

NaturWay

(730) **BYLINY Mikeš s.r.o.**, Čičenice 114, Čičenice, 38771, CZ
(740) DMH - patentová a známková kancelář, Mgr. Marcela Machatová, Pospíšilova 2, Praha 3, 13000
(510) (5) výrobky léčebné a dietetické pro farmaceutické a léčebné účely, zdravotní prevenci a rekondici určené pro humánní a veterinární potřebu, zejména zdravotnické prostředky, potravinové a výživové doplňky pro dietetické a léčebné účely, zdravotní prevenci a rekondici, fytotherapeutika, dietetické a vitamínové preparáty na bázi přírodních produktů s léčebnými a rekondičními účinky, např. z bylin, květín, ovoce a plodů, kůry, kořenů, ve formě želatinových tobolek, kapslí nebo tablet, povzbuzující a posilující přípravky z bylin, květín, ovoce a plodů a jiných přírodních produktů s léčebnými a rekondičními účinky, např. výluhy, výtažky a farmaceutické odvary, léčivé rostliny; (35) zprostředkovatelské služby v oblasti obchodu s výrobky pro farmaceutické a léčebné účely, zdravotní prevenci a rekondici, dovozní a vývozní agentura, pomoc při řízení obchodní činnosti, zprostředkování obchodních kontaktů, reklamní a propagační činnost, poskytování obchodních informačních produktů, např. multimediálních informací pro reklamní a obchodní účely, včetně jejich vyhledávání, inzertní a propagační činnost, včetně on-line inzerce a prezentace v počítačové síti Internet, obchodní využití sítě Internet v oblasti vyhledávacích služeb a e-businessu, vydávání reklamních a/nebo náborových textů, propagačních a inzertních tiskovin, rozšiřování reklamních a/nebo inzertních materiálů, obchodní průzkum a analýza trhu, marketing, organizace reklamních a obchodních předváděcích akcí výrobků a služeb, včetně obchodních výstav a jejich doprovodných akcí, distribuce zboží a tiskovin k reklamním účelům, obchodní zastoupení tuzemských a zahraničních firem a podnikatelských subjektů, obchodní a podnikatelský informační servis, odborné obchodní poradenské a konzultační služby; (42) vývoj a výzkum v oboru výrobků na bázi přírodních produktů určených pro farmaceutické a léčebné účely, zdravotní prevenci a rekondici, biologický, bakteriologický a chemický výzkum, odborné informační, poradenské a konzultační služby v daných oborech.
(511) 5, 35, 42
(210) O-470264

(111) **314023**
(220) 26.02.2010
(151) 01.09.2010
(540)

PORTIA

- (730) **OFFICE PRO s.r.o.**, Brázdímská 1843, Brandýs nad Labem - Stará Boleslav, 25001, CZ
- (740) Advokátní kancelář Svoboda Chlumská Chrůma, JUDr. Michal Chrůma Ph.D., advokát, Ovocný trh 572/11, Praha 1 - Staré Město, 11000
- (510) (20) desky a tyče z ambroidu, bambus, bambusové závěsy, nekovové barely, bečky a bedny, bedny laťové přepravní, bedny ze dřeva nebo z umělých hmot, bidla nekovová, busty ze dřeva, vosku, sádry nebo umělých hmot, dřevěné cívky na přízi, hedvábí a nitě, cívky navíjecí na hadice (kromě kovových a mechanických), stojany na časopisy, části nábytku ze dřeva, nekovové čepy, čísla domovní (kromě kovových a svítících), nekovové upevněné dávkovače ručníků, přenosné dekorativní předměty ze dřeva, vosku, sádry nebo umělých hmot v rámci této třídy, stolní desky, desky nekovové k vystavování zboží, desky pod psací stroje, desky skleněné pro zrcadla, stojany na deštníky, díla umělecká ze dřeva, vosku, sádry nebo umělých hmot, držáky na kartáče, držáky na noviny, držáky na záclony a závěsy (kromě držáků z textilních materiálů), nekovové kování na dveře, nekovové závěsy u dveří, dveřní kliky (nikoliv z kovu), dvířka k nábytku, figurky (sošky) ze dřeva, vosku, sádry nebo umělých hmot, figury voskové, gauče, nekovové háčky na oděvy, nekovové háky k věšákům, nekovové hmoždinky, nekovové štítky na identifikaci, věšáky na kabáty (nábytek), nekovové svorky na kabely, úchytky pro kabely nebo trubky z umělých hmot, kancelářský nábytek, kartotéky (nábytek), nekódované karty klíčové z umělých hmot, nekovové klapky (kromě klapky jako součástí přístrojů), tabule s háčky na zavěšení klíčů, stojany na klobouky, tyče na přidržení schodišťového koberce, nekovové kohoutky pro sudy, kolečka u nábytku nekovová, kolečka k postelím nekovová, nekovové količky (nikoli na prádlo), komody, nekovové kontejnery, nekovové přepravní kontejnery, konzole na záclony a závěsy, koral, ozdobné závěsy z korálek, pásy z korku, koše, nekovové košíky, nekovové kování na dveře, okna nebo posteje, kozy na položení materiálu, kozy na řezání, krabice ze dřeva nebo z umělých hmot, kroužky na záclony, křesla, podstavce na květináče, stolky na květiny, dřevěné obaly na lahve, stojany na lahve, nekovové uzávěry na lahve, zátky do lahví, lavičky (nábytek), skládací lehátka, lenošky, lištové rolety vnitřní (žaluzie), lišty na rámy obrazů, lišty u nábytku z umělých hmot, hydrostatická a vodní lůžka (kromě lůžek pro léčebné účely), stoly na masáže, nekovové matice, nekovové matky ke šroubům, matrace, matrace nafukovací (kromě matrací k léčebným účelům), nábytek, kovový nábytek, nekovové obložení nábytku, školní nábytek, nádoby z umělých hmot (jako obaly), nekovové nádrže na tekutá paliva, nádrže (kromě nádrží kovových nebo zděných), nekovové násady a rukojeti k nářadí, nekovové násady na smetáky, nekovové nýty, nekovové obložení nábytku, rámy na obrazy, obruby ze slámy, ramínka na oděvy, opěrky na hlavu u nábytku, ošatky, ozdoby pohyblivé (ozdobné pohyblivé předměty vydávající zvuky, zpravidla zvonečky nebo tyčinky) - v rámci této třídy, nekovové nakládací a přepravní palety, nekovové palety pro manipulaci se zbožím, paravány (nábytek), pásy dřevěné, pásy korkové, pelesti postelí dřevěné, podstavce na počítačové stroje, stolky pojízdné pro počítače, podhlavníky, podnožky, podušky, pohovky, pohovky čalouněné s podnožkou, police, nábytkové police, police na knihy, polštáře, poštovní schránky (kromě zděných nebo kovových), poutače ze dřeva nebo z umělých hmot, prádelníky se zásuvkami, prkénka na krájení a sekání masa, proutěné zboží, nekovové přepravky, příbormíky, psací stoly, stolky pod psací stroje, pultíky pro zpěváky, pulty, rákos jako materiál na splétání, ratan, regály, registratury, reklamní předměty nafukovací, kovová sedadla, sekretáře, servírovací stolky pojízdné, nekovové stupně na schody, schránky ze dřeva nebo z umělých hmot, nekovové schůdky pohyblivé pro nastupování cestujících, stříbřené sklo pro výrobu zrcadel, skříně, skřínky na ručníky (nábytek), skřínky na hračky, nekovové skřínky na jídlo (spížky), skřínky na léky, pletené předměty ze slámy, sláma pletená (s výjimkou rohoží), sofa, nekovové soudky, stoličky, stolky na květiny, stolky odkládací, stolky toaletní, desky na stoly, stoly kovové, rýsovací, masážní, pracovní, psací, nekovové zámečnické, nekovové sudy, školní nábytek, šoupátka nekovová (kromě šoupátek jako součástí strojů), nekovové špalíčky do zdi, nekovové šrouby, nekovové identifikační štítky, vývěsní štíty ze dřeva nebo umělých hmot, vývěsní tabule, nekovové těsnicí uzávěry, truhlářské umělecké výrobky, nekovové truhly, věšáky na kabáty (nábytek), vitríny (nábytek), držáky na záclony a závěsy (kromě držáků z textilních materiálů), nekovové zámečnické stoly, zástěny (nábytkové), zástěny ochranné u topenišť pro domácnost, zásuvky, nekovové závoje, zrcadla, žebříky ze dřeva nebo umělých hmot, židle, židle vysoké pro děti, kancelářské židle; (37) antikoroziní úprava, čalounění, čištění, dezinfekce, opravy hodin,

elektrických spotřebičů, fotografických přístrojů, informace o opravách, izolování proti vlhkosti, klempířství a instalatérství, montáž kuchyňských zařízení, lakování, glazurování, malování interiérů, montáže lešení, restaurování nábytku, nýtování, pískování, tapetování, opravy a servis jízdních kol a motocyklů, opravy a úpravy nábytku, kancelářského nábytku; (39) autobusová doprava, automobilová doprava, balení zboží, doručování balíků, dodávka zboží poštou, informace o dopravě, železniční doprava, nákladní kamionová doprava, dopravci (dopravní služby), dopravní informace, doručovací služby, kurýrské služby, doručování zboží, dovoz (doprava), informace o skladování, doručování dokumentů nebo zboží prostřednictvím kurýrní služby, přeprava nábytku, nakládání, resp. vykládání zboží, pronájem nákladních vozidel a kamionů, nošení, pronájem parkovacích ploch, služby parkování automobilů, pronájem skladišť, pronájem skladovacích kontejnerů, rezervace v dopravě, služby pro řidiče, skládání nákladu, skladování, pronájem skladů, skladování zboží, služby v dopravě a přepravě, expedice, uskladňování, vykládání nákladu, záchranné služby (přeprava), zprostředkování dopravy (zasílatelství), zprostředkování přepravy.

(511) 20, 37, 39
(210) O-474682

(111) **314025**
(220) 26.02.2010
(151) 01.09.2010
(540)

SELENE

- (730) **OFFICE PRO s.r.o.**, Brázdímská 1843, Brandýs nad Labem - Stará Boleslav, 25001, CZ
- (740) Advokátní kancelář Svoboda Chlumská Chrůma, JUDr. Michal Chrůma Ph.D., advokát, Ovocný trh 572/11, Praha 1 - Staré Město, 11000
- (510) (20) desky a tyče z ambroidu, bambus, bambusové závěsy, nekovové barely, bečky a bedny, bedny laťové přepravní, bedny ze dřeva nebo z umělých hmot, bidla nekovová, busty ze dřeva, vosku, sádry nebo umělých hmot, dřevěné cívky na přízi, hedvábí a nitě, cívky navíjecí na hadice (kromě kovových a mechanických), stojany na časopisy, části nábytku ze dřeva, nekovové čepy, čísla domovní (kromě kovových a svítících), nekovové upevněné dávkovače ručníků, přenosné dekorativní předměty ze dřeva, vosku, sádry nebo umělých hmot v rámci této třídy, stolní desky, desky nekovové k vystavování zboží, desky pod psací stroje, desky skleněné pro zrcadla, stojany na deštníky, díla umělecká ze dřeva, vosku, sádry nebo umělých hmot, držáky na kartáče, držáky na noviny, držáky na záclony a závěsy (kromě držáků z textilních materiálů), nekovové kování na dveře, nekovové závěsy u dveří, dveřní kliky (nikoliv z kovu), dvířka k nábytku, figurky (sošky) ze dřeva, vosku, sádry nebo umělých hmot, figury voskové, gauče, nekovové háčky na oděvy, nekovové háky k věšákům, nekovové hmoždinky, nekovové štítky na identifikaci, věšáky na kabáty (nábytek), nekovové svorky na kabely, úchytky pro kabely nebo trubky z umělých hmot, kancelářský nábytek, kartotéky (nábytek), nekódované karty klíčové z umělých hmot, nekovové klapky (kromě klapky jako součástí přístrojů), tabule s háčky na zavěšení klíčů, stojany na klobouky, tyče na přidržení schodišťového koberce, nekovové kohoutky pro sudy, kolečka u nábytku nekovová, kolečka k postelím nekovová, nekovové količky (nikoli na prádlo), komody, nekovové kontejnery, nekovové přepravní kontejnery, konzole na záclony a závěsy, koral, ozdobné závěsy z korálek, pásy z korku, koše, nekovové košíky, nekovové kování na dveře, okna nebo posteje, kozy na položení materiálu, kozy na řezání, krabice ze dřeva nebo z umělých hmot, kroužky na záclony, křesla, podstavce na květináče, stolky na květiny, dřevěné obaly na lahve, stojany na lahve, nekovové uzávěry na lahve, zátky do lahví, lavičky (nábytek), skládací lehátka, lenošky, lištové rolety vnitřní (žaluzie), lišty na rámy obrazů, lišty u nábytku z umělých hmot, hydrostatická a vodní lůžka (kromě lůžek pro léčebné účely), stoly na masáže, nekovové matice, nekovové matky ke šroubům, matrace, matrace nafukovací (kromě matrací k léčebným účelům), nábytek, kovový nábytek, nekovové obložení nábytku, školní nábytek, nádoby z umělých hmot (jako obaly), nekovové nádrže na tekutá paliva, nádrže (kromě nádrží kovových nebo zděných), nekovové násady a rukojeti k nářadí, nekovové násady na smetáky, nekovové nýty, nekovové obložení nábytku, rámy na obrazy, obruby ze slámy, ramínka na oděvy, opěrky na hlavu u nábytku, ošatky, ozdoby pohyblivé (ozdobné pohyblivé předměty vydávající zvuky, zpravidla zvonečky nebo tyčinky) - v rámci této třídy, nekovové nakládací a přepravní palety, nekovové palety pro manipulaci se zbožím, paravány (nábytek), pásy dřevěné, pásy korkové, pelesti postelí dřevěné, podstavce na počítačové stroje, stolky pojízdné pro počítače, podhlavníky, podnožky, podušky, pohovky, pohovky čalouněné s podnožkou, police, nábytkové police, police na knihy, polštáře, poštovní schránky (kromě zděných nebo

kovových), poutače ze dřeva nebo z umělých hmot, prádelníky se zásuvkami, prkénka na krájení a sekání masa, proutěné zboží, nekovové přepravky, příborníky, psací stoly, stolky pod psací stroje, pultíky pro zpěváky, pulty, rákos jako materiál na splétání, ratan, regály, registratury, reklamní předměty nafukovací, kovová sedadla, sekretáře, servírovací stolky pojízdné, nekovové stupně na schody, schránky ze dřeva nebo z umělých hmot, nekovové schůdky pohyblivé pro nastupování cestujících, stříbřené sklo pro výrobu zrcadel, skříně, skřínky na ručníky (nábytek), skřínky na hračky, nekovové skřínky na jídlo (spížíky), skřínky na léky, pletené předměty ze slámy, sláma pletená (s výjimkou rohoží), sofa, nekovové soudky, stoličky, stolky na květiny, stolky odkládací, stolky toaletní, desky na stoly, stoly kovové, rýsovací, masážní, pracovní, psací, nekovové zámečnické, nekovové sudy, školní nábytek, šoupátka nekovová (kromě šoupátek jako součástí strojů), nekovové špalíčky do zdi, nekovové šrouby, nekovové identifikační štítky, vývěsní štíty ze dřeva nebo umělých hmot, vývěsní tabule, nekovové těsnicí uzávěry, truhlářské umělecké výrobky, nekovové truhly, věšáky na kabáty (nábytek), vitríny (nábytek), držáky na záclony a závěsy (kromě držáků z textilních materiálů), nekovové zámečnické stoly, zástěny (nábytkové), zástěny ochranné u topenišť pro domácnost, zásuvky, nekovové závory, zrcadla, žebříky ze dřeva nebo umělých hmot, židle, židle vysoké pro děti, kancelářské židle; (37) antikoroziní úprava, čalounění, čištění, dezinfekce, opravy hodin, elektrických spotřebičů, fotografických přístrojů, informace o opravách, izolování proti vlhkosti, klempířství a instalatérství, montáž kuchyňských zařízení, lakování, glazurování, malování interiérů, montáže lešení, restaurování nábytku, nýtování, pískování, tapetování, opravy a servis jízdních kol a motocyklů, opravy a úpravy nábytku, kancelářského nábytku; (39) autobusová doprava, automobilová doprava, balení zboží, doručování balíků, dodávka zboží poštou, informace o dopravě, železniční doprava, nákladní kamionová doprava, dopravci (dopravní služby), dopravní informace, doručovací služby, kurýrské služby, doručování zboží, dovoz (doprava), informace o skladování, doručování dokumentů nebo zboží prostřednictvím kurýrní služby, přeprava nábytku, nakládání, resp. vykládání zboží, pronájem nákladních vozidel a kamionů, nošení, pronájem parkovacích ploch, služby parkování automobilů, pronájem skladišť, pronájem skladovacích kontejnerů, rezervace v dopravě, služby pro řidiče, skládání nákladu, skladování, pronájem skladů, skladování zboží, služby v dopravě a přepravě, spedice, uskladňování, vykládání nákladu, záchranné služby (přeprava), zprostředkování dopravy (zasílatelství), zprostředkování přepravy.

(511) 20, 37, 39

(210) O-474685

(111) **314026**

(220) 26.02.2010

(151) 01.09.2010

(540)

KARME

(730) **OFFICE PRO s.r.o.**, Brázdímská 1843, Brandýs nad Labem - Stará Boleslav, 25001, CZ

(740) Advokátní kancelář Svoboda Chlumská Chrůma, JUDr. Michal Chrůma Ph.D., advokát, Ovocný trh 572/11, Praha I - Staré Město, 11000

(510) (20) desky a tyče z ambroidu, bambus, bambusové závěsy, nekovové barely, bečky a bedny, bedny laťové přepravní, bedny ze dřeva nebo z umělých hmot, bidla nekovová, busty ze dřeva, vosku, sádry nebo umělých hmot, dřevěné cívky na přízi, hedvábí a nitě, cívky navijecí na hadice (kromě kovových a mechanických), stojany na časopisy, části nábytku ze dřeva, nekovové čepy, čísla domovní (kromě kovových a svíticích), nekovové upevněné dávkovače ručníků, přenosné dekorační předměty ze dřeva, vosku, sádry nebo umělých hmot v rámci této třídy, stolní desky, desky nekovové k vystavování zboží, desky pod psací stroje, desky skleněné pro zrcadla, stojany na deštníky, díla umělecká ze dřeva, vosku, sádry nebo umělých hmot, držáky na kartáče, držáky na noviny, držáky na záclony a závěsy (kromě držáků z textilních materiálů), nekovové kování na dveře, nekovové závěsy u dveří, dveřní kliky (nikoliv z kovu), dvířka k nábytku, figurky (sošky) ze dřeva, vosku, sádry nebo umělých hmot, figury voskové, gauče, nekovové háčky na oděvy, nekovové háčky k věšákům, nekovové hmoždinky, nekovové štítky na identifikaci, věšáky na kabáty (nábytek), nekovové svorky na kabely, úchytky pro kabely nebo trubky z umělých hmot, kancelářský nábytek, kartotéky (nábytek), nekódované karty klíčové z umělých hmot, nekovové klapky (kromě klapky jako součástí přístrojů), tabule s háčky na zavěšení klíčů, stojany na klobouky, tyče na přidržení schodišťového koberce, nekovové kohoutky pro sudy, kolečka u nábytku nekovová, kolečka k postelím nekovová, nekovové kolyčky (nikoli na prádlo), komody, nekovové kontejnery, nekovové přepravní kontejnery,

konzole na záclony a závěsy, koral, ozdobné závěsy z korálků, pásy z korku, koše, nekovové košíky, nekovové kování na dveře, okna nebo postele, kozy na položení materiálu, kozy na řezání, krabice ze dřeva nebo z umělých hmot, kroužky na záclony, křesla, podstavce na květináče, stolky na květiny, dřevěné obaly na lahve, stojany na lahve, nekovové uzávěry na lahve, zátky do lahví, lavičky (nábytek), skládací lehátka, lenošky, lištové rolety vnitřní (žaluzie), lišty na rámy obrazů, lišty u nábytku z umělých hmot, hydrostatická a vodní lůžka (kromě lůžek pro léčebné účely), stoly na masáže, nekovové matice, nekovové matky ke šroubům, matrace, matrace nafukovací (kromě matrací k léčebným účelům), nábytek, kovový nábytek, nekovové obložení nábytku, školní nábytek, nádoby z umělých hmot (jako obaly), nekovové nádrže na tekutá paliva, nádrže (kromě nádrží kovových nebo zděných), nekovové násady a rukojeti k nářadí, nekovové násady na smetáky, nekovové nýty, nekovové obložení nábytku, rámy na obrazy, obruby ze slámy, ramínka na oděvy, opěrky na hlavu u nábytku, ošatky, ozdoby pohyblivé (ozdobné pohyblivé předměty vydávající zvuky, zpravidla zvonečky nebo tyčinky) - v rámci této třídy, nekovové nakládací a přepravní palety, nekovové palety pro manipulaci se zbožím, paravány (nábytek), pásy dřevěné, pásy korkové, pelesti postelí dřevěné, podstavce na počítačové stroje, stolky pojízdné pro počítače, podhlavníky, podnožky, podušky, pohovky, pohovky čalouněné s podnožkou, police, nábytkové police, police na knihy, polštáře, poštovní schránky (kromě zděných nebo kovových), poutače ze dřeva nebo z umělých hmot, prádelníky se zásuvkami, prkénka na krájení a sekání masa, proutěné zboží, nekovové přepravky, příborníky, psací stoly, stolky pod psací stroje, pultíky pro zpěváky, pulty, rákos jako materiál na splétání, ratan, regály, registratury, reklamní předměty nafukovací, kovová sedadla, sekretáře, servírovací stolky pojízdné, nekovové stupně na schody, schránky ze dřeva nebo z umělých hmot, nekovové schůdky pohyblivé pro nastupování cestujících, stříbřené sklo pro výrobu zrcadel, skříně, skřínky na ručníky (nábytek), skřínky na hračky, nekovové skřínky na jídlo (spížíky), skřínky na léky, pletené předměty ze slámy, sláma pletená (s výjimkou rohoží), sofa, nekovové soudky, stoličky, stolky na květiny, stolky odkládací, stolky toaletní, desky na stoly, stoly kovové, rýsovací, masážní, pracovní, psací, nekovové zámečnické, nekovové sudy, školní nábytek, šoupátka nekovová (kromě šoupátek jako součástí strojů), nekovové špalíčky do zdi, nekovové šrouby, nekovové identifikační štítky, vývěsní štíty ze dřeva nebo umělých hmot, vývěsní tabule, nekovové těsnicí uzávěry, truhlářské umělecké výrobky, nekovové truhly, věšáky na kabáty (nábytek), vitríny (nábytek), držáky na záclony a závěsy (kromě držáků z textilních materiálů), nekovové zámečnické stoly, zástěny (nábytkové), zástěny ochranné u topenišť pro domácnost, zásuvky, nekovové závory, zrcadla, žebříky ze dřeva nebo umělých hmot, židle, židle vysoké pro děti, kancelářské židle; (37) antikoroziní úprava, čalounění, čištění, dezinfekce, opravy hodin, elektrických spotřebičů, fotografických přístrojů, informace o opravách, izolování proti vlhkosti, klempířství a instalatérství, montáž kuchyňských zařízení, lakování, glazurování, malování interiérů, montáže lešení, restaurování nábytku, nýtování, pískování, tapetování, opravy a servis jízdních kol a motocyklů, opravy a úpravy nábytku, kancelářského nábytku; (39) autobusová doprava, automobilová doprava, balení zboží, doručování balíků, dodávka zboží poštou, informace o dopravě, železniční doprava, nákladní kamionová doprava, dopravci (dopravní služby), dopravní informace, doručovací služby, kurýrské služby, doručování zboží, dovoz (doprava), informace o skladování, doručování dokumentů nebo zboží prostřednictvím kurýrní služby, přeprava nábytku, nakládání, resp. vykládání zboží, pronájem nákladních vozidel a kamionů, nošení, pronájem parkovacích ploch, služby parkování automobilů, pronájem skladišť, pronájem skladovacích kontejnerů, rezervace v dopravě, služby pro řidiče, skládání nákladu, skladování, pronájem skladů, skladování zboží, služby v dopravě a přepravě, spedice, uskladňování, vykládání nákladu, záchranné služby (přeprava), zprostředkování dopravy (zasílatelství), zprostředkování přepravy.

(511) 20, 37, 39

(210) O-474686

(111) **314027**
(220) 26.02.2010
(151) 01.09.2010
(540)

HALIA

(730) **OFFICE PRO s.r.o.**, Brázdímská 1843, Brandýs nad Labem - Stará Boleslav, 25001, CZ
(740) Advokátní kancelář Svoboda Chlumská Chrůma, JUDr. Michal Chrůma Ph.D., advokát, Ovocný trh 572/11, Praha 1 - Staré Město, 11000
(510) (20) desky a tyče z ambroidu, bambus, bambusové závěsy, nekovové barely, bečky a bedny, bedny laťové přepravní, bedny ze dřeva nebo z umělých hmot, bidla nekovová, busty ze dřeva, vosku, sádry nebo umělých hmot, dřevěné cívky na přízi, hedvábí a nitě, cívky navijecí na hadice (kromě kovových a mechanických), stojany na časopisy, části nábytku ze dřeva, nekovové čepy, čísla domovní (kromě kovových a svíticích), nekovové upevněné dávkovače ručníků, přenosné dekorativní předměty ze dřeva, vosku, sádry nebo umělých hmot v rámci této třídy, stolní desky, desky nekovové k vystavování zboží, desky pod psací stroje, desky skleněné pro zrcadla, stojany na deštníky, díla umělecká ze dřeva, vosku, sádry nebo umělých hmot, držáky na kartáče, držáky na noviny, držáky na záclony a závěsy (kromě držáků z textilních materiálů), nekovové kování na dveře, nekovové závěsy u dveří, dveřní kliky (nikoliv z kovu), dvířka k nábytku, figurky (sošky) ze dřeva, vosku, sádry nebo umělých hmot, figurky voskové, gauče, nekovové háčky na oděvy, nekovové háky k věšákům, nekovové hmoždinky, nekovové štítky na identifikaci, věšáky na kabáty (nábytek), nekovové svorky na kabely, úchytky pro kabely nebo trubky z umělých hmot, kancelářský nábytek, kartotéky (nábytek), nekódované karty klíčové z umělých hmot, nekovové klapky (kromě klapky jako součástí přístrojů), tabule s háčky na zavěšení klíčů, stojany na klobouky, tyče na přidržení schodišťového koberce, nekovové kohoutky pro sudy, kolečka u nábytku nekovová, kolečka k postelím nekovová, nekovové količky (nikoli na prádlo), komody, nekovové kontejnery, nekovové přepravní kontejnery, konzole na záclony a závěsy, koral, ozdobné závěsy z korálek, pásy z korku, koše, nekovové košíky, nekovové kování na dveře, okna nebo postele, kozy na položení materiálu, kozy na řezání, krabice ze dřeva nebo z umělých hmot, kroužky na záclony, křesla, podstavce na květináče, stolky na květiny, dřevěné obaly na lahve, stojany na lahve, nekovové uzávěry na lahve, zátky do lahví, lavičky (nábytek), skládací lehátka, lenošky, lištové rolety vnitřní (žaluzie), lišty na rámy obrazů, lišty u nábytku z umělých hmot, hydrostatická a vodní lůžka (kromě lůžek pro léčebné účely), stoly na masáže, nekovové matice, nekovové matky ke šroubům, matrace, matrace nafukovací (kromě matrací k léčebným účelům), nábytek, kovový nábytek, nekovové obložení nábytku, školní nábytek, nádoby z umělých hmot (jako obaly), nekovové nádrže na tekutá paliva, nádrže (kromě nádrží kovových nebo zděných), nekovové násady a rukojeti k nářadí, nekovové násady na smetáky, nekovové nýty, nekovové obložení nábytku, rámy na obrazy, obruby ze slámy, ramínka na oděvy, opěrky na hlavu u nábytku, ošatky, ozdoby pohyblivé (ozdobné pohyblivé předměty vydávající zvuky, zpravidla zvonečky nebo tyčinky) - v rámci této třídy, nekovové nakládací a přepravní palety, nekovové palety pro manipulaci se zbožím, paravány (nábytek), pásy dřevěné, pásy korkové, pelesti postelí dřevěné, podstavce na počítačové stroje, stolky pojízdné pro počítače, podhlavníky, podnožky, podušky, pohovky, pohovky čalouněné s podnožkou, police, nábytkové police, police na knihy, polštáře, poštovní schránky (kromě zděných nebo kovových), poutače ze dřeva nebo z umělých hmot, prádelníky se zásuvkami, prkénka na krájení a sekání masa, proutěné zboží, nekovové přepravky, příborníky, psací stoly, stolky pod psací stroje, pultíky pro zpěváky, pulty, rákos jako materiál na splétání, ratan, regály, registratury, reklamní předměty nafukovací, kovová sedadla, sekretáře, servírovací stolky pojízdné, nekovové stupně na schody, schránky ze dřeva nebo z umělých hmot, nekovové schůdky pohyblivé pro nastupování cestujících, stříbřené sklo pro výrobu zrcadel, skříně, skřínky na ručníky (nábytek), skřínky na hračky, nekovové skřínky na jídlo (spížky), skřínky na léky, pletené předměty ze slámy, sláma pletená (s výjimkou rohoží), sofa, nekovové soudky, stoličky, stolky na květiny, stolky odkládací, stolky toaletní, desky na stoly, stoly kovové, rýsovací, masážní, pracovní, psací, nekovové zámečnické, nekovové sudy, školní nábytek, šoupátka nekovová (kromě šoupátek jako součástí strojů), nekovové špalíčky do zdi, nekovové šrouby, nekovové identifikační štítky, vývěsní štíty ze dřeva nebo umělých hmot, vývěsní tabule, nekovové těsnící uzávěry, truhlářské umělecké výrobky, nekovové truhly, věšáky na kabáty (nábytek), vitríny (nábytek), držáky na záclony a závěsy (kromě držáků z textilních materiálů), nekovové zámečnické stoly, zástěny (nábytkové), zástěny ochranné u topenišť pro domácnost, zásuvky, nekovové závoxy, zrcadla, žebříky ze dřeva nebo umělých hmot, židle, židle vysoké pro děti, kancelářské židle; (37) antikoroziní úprava, čalounění, čištění, dezinfekce, opravy hodin,

elektrických spotřebičů, fotografických přístrojů, informace o opravách, izolování proti vlhkosti, klempířství a instalatérství, montáž kuchyňských zařízení, lakování, glazurování, malování interiérů, montáže lešení, restaurování nábytku, nýtování, pískování, tapetování, opravy a servis jízdních kol a motocyklů, opravy a úpravy nábytku, kancelářského nábytku; (39) autobusová doprava, automobilová doprava, balení zboží, doručování balíků, dodávka zboží poštou, informace o dopravě, železniční doprava, nákladní kamionová doprava, dopravci (dopravní služby), dopravní informace, doručovací služby, kurýrské služby, doručování zboží, dovoz (doprava), informace o skladování, doručování dokumentů nebo zboží prostřednictvím kurýrní služby, přeprava nábytku, nakládání, resp. vykládání zboží, pronájem nákladních vozidel a kamionů, nošení, pronájem parkovacích ploch, služby parkování automobilů, pronájem skladů, pronájem skladovacích kontejnerů, rezervace v dopravě, služby pro řidiče, skládání nákladu, skladování, pronájem skladů, skladování zboží, služby v dopravě a přepravě, expedice, uskladňování, vykládání nákladu, záchranné služby (přeprava), zprostředkování dopravy (zasílatelství), zprostředkování přepravy.

(511) 20, 37, 39
(210) O-474688

(111) **314233**
(220) 26.08.2009
(151) 15.09.2010
(540)

ENCIAN

(730) **Tatranská mliekareň a.s.**, Nad traťou 26, 060 01 Kežmarok, SK
(740) artpatent, advokátní kancelář s.r.o., Mgr. Tomáš Bejček advokát, Dukelských hrdinů 976/12, Praha 7, Holešovice, 17000
(510) (29) mléko, máslo, sýry, mléčné výrobky; (35) reklama; (39) balení zboží.
(511) 29, 35, 39
(210) O-470377

(111) **314394**
(220) 26.02.2010
(151) 22.09.2010
(540)

METIS

(730) **OFFICE PRO s.r.o.**, Brázdímská 1843, Brandýs nad Labem - Stará Boleslav, 25001, CZ
(740) Advokátní kancelář Svoboda Chlumská Chrůma, JUDr. Michal Chrůma Ph.D., advokát, Ovocný trh 572/11, Praha 1 - Staré Město, 11000
(510) (20) desky a tyče z ambroidu, bambus, bambusové závěsy, nekovové barely, bečky a bedny, bedny laťové přepravní, bedny ze dřeva nebo z umělých hmot, bidla nekovová, busty ze dřeva, vosku, sádry nebo umělých hmot, dřevěné cívky na přízi, hedvábí a nitě, cívky navijecí na hadice (kromě kovových a mechanických), stojany na časopisy, části nábytku ze dřeva, nekovové čepy, čísla domovní (kromě kovových a svíticích), nekovové upevněné dávkovače ručníků, přenosné dekorativní předměty ze dřeva, vosku, sádry nebo umělých hmot v rámci této třídy, stolní desky, desky nekovové k vystavování zboží, desky pod psací stroje, desky skleněné pro zrcadla, stojany na deštníky, díla umělecká ze dřeva, vosku, sádry nebo umělých hmot, držáky na kartáče, držáky na noviny, držáky na záclony a závěsy (kromě držáků z textilních materiálů), nekovové kování na dveře, nekovové závěsy u dveří, dveřní kliky (nikoliv z kovu), dvířka k nábytku, figurky (sošky) ze dřeva, vosku, sádry nebo umělých hmot, figurky voskové, gauče, nekovové háčky na oděvy, nekovové háky k věšákům, nekovové hmoždinky, nekovové štítky na identifikaci, věšáky na kabáty (nábytek), nekovové svorky na kabely, úchytky pro kabely nebo trubky z umělých hmot, kancelářský nábytek, kartotéky (nábytek), nekódované karty klíčové z umělých hmot, nekovové klapky (kromě klapky jako součástí přístrojů), tabule s háčky na zavěšení klíčů, stojany na klobouky, tyče na přidržení schodišťového koberce, nekovové kohoutky pro sudy, kolečka u nábytku nekovová, kolečka k postelím nekovová, nekovové količky (nikoli na prádlo), komody, nekovové kontejnery, nekovové přepravní kontejnery, konzole na záclony a závěsy, koral, ozdobné závěsy z korálek, pásy z korku, koše, nekovové košíky, nekovové kování na dveře, okna nebo postele, kozy na položení materiálu, kozy na řezání, krabice ze dřeva nebo z umělých hmot, kroužky na záclony, křesla, podstavce na květináče, stolky na květiny, dřevěné obaly na lahve, stojany na lahve, nekovové uzávěry na lahve, zátky do lahví, lavičky (nábytek), skládací lehátka, lenošky, lištové rolety vnitřní (žaluzie), lišty na rámy obrazů, lišty u nábytku z umělých hmot, hydrostatická a vodní lůžka (kromě lůžek pro léčebné účely), stoly na masáže, nekovové matice, nekovové matky ke šroubům, matrace, matrace

nafukovací (kromě matrací k léčebným účelům), nábytek, kovový nábytek, nekovové obložení nábytku, školní nábytek, nádoby z umělých hmot (jako obaly), nekovové nádrže na tekutá paliva, nádrže (kromě nádrží kovových nebo zděných), nekovové násady a rukojeti k nářadí, nekovové násady na smetáky, nekovové nýty, nekovové obložení nábytku, rámy na obrazy, obruby ze slámy, ramínka na oděvy, opěrky na hlavu u nábytku, ošátky, ozdoby pohyblivé (ozdobné pohyblivé předměty vydávající zvuky, zpravidla zvonečky nebo tyčinky) - v rámci této třídy, nekovové nakládací a přepravní palety, nekovové palety pro manipulaci se zbožím, paravány (nábytek), pásy dřevěné, pásy korkové, pelesti postelí dřevěné, podstavce na počítačové stroje, stoly pojízdné pro počítače, podhlavníky, podnožky, podušky, pohovky, pohovky čalouněné s podnožkou, police, nábytkové police, police na knihy, polštáře, poštovní schránky (kromě zděných nebo kovových), poutače ze dřeva nebo z umělých hmot, prádelníky se zásuvkami, prkénka na krájení a sekání masa, proutěné zboží, nekovové přepravy, příborníky, psací stoly, stoly pod psací stroje, pulťky pro zpěváky, pulty, rákos jako materiál na splétání, ratan, regály, registratury, reklamní předměty nafukovací, kovová sedadla, sekretáře, servírovací stoly pojízdné, nekovové stupně na schody, schránky ze dřeva nebo z umělých hmot, nekovové schůdky pohyblivé pro nastupování cestujících, stříbené sklo pro výrobu zrcadel, skříně, skřínky na ručníky (nábytek), skřínky na hračky, nekovové skřínky na jídlo (spížky), skřínky na léky, pletené předměty ze slámy, sláma pletená (s výjimkou rohoží), sofa, nekovové soudky, stoličky, stoly na květiny, stoly odkládací, stoly toaletní, desky na stoly, stoly kovové, rýsovací, masážní, pracovní, psací, nekovové zámečnické, nekovové sudy, školní nábytek, šoupátka nekovová (kromě šoupátek jako součástí strojů), nekovové špalíčky do zdi, nekovové šrouby, nekovové identifikační štítky, vývěsní štíty ze dřeva nebo umělých hmot, vývěsní tabule, nekovové těsnící uzávěry, truhlářské umělecké výrobky, nekovové truhly, věšáky na kabáty (nábytek), vitríny (nábytek), držáky na záclony a závěsy (kromě držáků z textilních materiálů), nekovové zámečnické stoly, zástěny (nábytkové), zástěny ochranné u topenišť pro domácnost, zásuvky, nekovové závory, zrcadla, žebříky ze dřeva nebo umělých hmot, židle, židle vysoké pro děti, kancelářské židle; (37) antikorozní úprava, čalounění, čištění, dezinfekce, opravy hodin, informace o opravách, izolování proti vlhkosti, klempířství a instalatérství, montáž kuchyňských zařízení, lakování, glazurování, malování interiérů, montáže lešení, restaurování nábytku, nýtování, pískování, tapetování, opravy a servis jízdních kol a motocyklů, opravy a úpravy nábytku, kancelářského nábytku; (39) autobusová doprava, automobilová doprava, balení zboží, doručování balíků, dodávka zboží poštou, informace o dopravě, železniční doprava, nákladní kamionová doprava, dopravci (dopravní služby), dopravní informace, doručovací služby, kurýrské služby, doručování zboží, dovoz (doprava), informace o skladování, doručování dokumentů nebo zboží prostřednictvím kurýrní služby, přeprava nábytku, nakládání, resp. vykládání zboží, pronájem nákladních vozidel a kamionů, nošení, pronájem parkovacích ploch, služby parkování automobilů, pronájem skladišť, pronájem skladovacích kontejnerů, rezervace v dopravě, služby pro řidiče, skládání nákladu, skladování, pronájem skladů, skladování zboží, služby v dopravě a přepravě, spedice, uskladňování, vykládání nákladu, záchranné služby (přeprava), zprostředkování dopravy (zasílatelství), zprostředkování přepravy.

(511) 20, 37, 39
(210) O-474681

(111) **314395**
(220) 26.02.2010
(151) 22.09.2010
(540)

THEMIS

(730) **OFFICE PRO s.r.o.**, Brázdímská 1843, Brandýs nad Labem - Stará Boleslav, 25001, CZ

(740) Advokátní kancelář Svoboda Chlumská Chrůma, JUDr. Michal Chrůma Ph.D., advokát, Ovocný trh 572/11, Praha 1 - Staré Město, 11000

(510) (20) desky a tyče z ambroidu, bambus, bambusové závěsy, nekovové barely, bečky a bedny, bedny laťové přepravní, bedny ze dřeva nebo z umělých hmot, bidla nekovová, busty ze dřeva, vosku, sádry nebo umělých hmot, dřevěné cívky na přízi, hedvábí a nitě, civky navíjecí na hadice (kromě kovových a mechanických), stojany na časopisy, části nábytku ze dřeva, nekovové čepy, čísla domovní (kromě kovových a svíticích), nekovové upevněné dávkovače ručníků, přenosné dekorativní předměty ze dřeva, vosku, sádry nebo umělých hmot v rámci této třídy, stolní desky, desky nekovové k vystavování zboží, desky pod psací stroje, desky skleněné pro zrcadla, stojany na deštníky, díla umělecká ze dřeva, vosku, sádry nebo umělých hmot, držáky na kartáče, držáky na noviny, držáky na

záclony a závěsy (kromě držáků z textilních materiálů), nekovové kování na dveře, nekovové závěsy u dveří, dveřní kliky (nikoliv z kovu), dvířka k nábytku, figurky (sošky) ze dřeva, vosku, sádry nebo umělých hmot, figury voskové, gauče, nekovové háčky na oděvy, nekovové háky k věšákům, nekovové hmoždinky, nekovové štítky na identifikaci, věšáky na kabáty (nábytek), nekovové svorky na kabely, úchytky pro kabely nebo trubky z umělých hmot, kancelářský nábytek, kartotéky (nábytek), nekódované karty klíčové z umělých hmot, nekovové klapky (kromě klapek jako součástí přístrojů), tabule s háčky na zavěšení klíčů, stojany na klobouky, tyče na přidržení schodišťového koberce, nekovové kohoutky pro sudy, kolečka u nábytku nekovová, kolečka k postelím nekovová, nekovové kuličky (nikoliv na prádlo), komody, nekovové kontejnery, nekovové přepravní kontejnery, konzole na záclony a závěsy, koral, ozdobné závěsy z korálků, pásy z korku, koše, nekovové košíky, nekovové kování na dveře, okna nebo posteje, kozy na položení materiálu, kozy na řezání, krabice ze dřeva nebo z umělých hmot, kroužky na záclony, křesla, podstavce na květináče, stoly na květiny, dřevěné obaly na lahve, stojany na lahve, nekovové uzávěry na lahve, zátky do lahví, lavičky (nábytek), skládací lehátka, lenošky, liškové rolety vnitřní (žaluzie), lišty na rámy obrazů, lišty u nábytku z umělých hmot, hydrostatická a vodní lůžka (kromě lůžek pro léčebné účely), stoly na masáže, nekovové matice, nekovové matky ke šroubům, matrace, matrace nafukovací (kromě matrací k léčebným účelům), nábytek, kovový nábytek, nekovové obložení nábytku, školní nábytek, nádoby z umělých hmot (jako obaly), nekovové nádrže na tekutá paliva, nádrže (kromě nádrží kovových nebo zděných), nekovové násady a rukojeti k nářadí, nekovové násady na smetáky, nekovové nýty, nekovové obložení nábytku, rámy na obrazy, obruby ze slámy, ramínka na oděvy, opěrky na hlavu u nábytku, ošátky, ozdoby pohyblivé (ozdobné pohyblivé předměty vydávající zvuky, zpravidla zvonečky nebo tyčinky) - v rámci této třídy, nekovové nakládací a přepravní palety, nekovové palety pro manipulaci se zbožím, paravány (nábytek), pásy dřevěné, pásy korkové, pelesti postelí dřevěné, podstavce na počítačové stroje, stoly pojízdné pro počítače, podhlavníky, podnožky, podušky, pohovky, pohovky čalouněné s podnožkou, police, nábytkové police, police na knihy, polštáře, poštovní schránky (kromě zděných nebo kovových), poutače ze dřeva nebo z umělých hmot, prádelníky se zásuvkami, prkénka na krájení a sekání masa, proutěné zboží, nekovové přepravy, příborníky, psací stoly, stoly pod psací stroje, pulťky pro zpěváky, pulty, rákos jako materiál na splétání, ratan, regály, registratury, reklamní předměty nafukovací, kovová sedadla, sekretáře, servírovací stoly pojízdné, nekovové stupně na schody, schránky ze dřeva nebo z umělých hmot, nekovové schůdky pohyblivé pro nastupování cestujících, stříbené sklo pro výrobu zrcadel, skříně, skřínky na ručníky (nábytek), skřínky na hračky, nekovové skřínky na jídlo (spížky), skřínky na léky, pletené předměty ze slámy, sláma pletená (s výjimkou rohoží), sofa, nekovové soudky, stoličky, stoly na květiny, stoly odkládací, stoly toaletní, desky na stoly, stoly kovové, rýsovací, masážní, pracovní, psací, nekovové zámečnické, nekovové sudy, školní nábytek, šoupátka nekovová (kromě šoupátek jako součástí strojů), nekovové špalíčky do zdi, nekovové šrouby, nekovové identifikační štítky, vývěsní štíty ze dřeva nebo umělých hmot, vývěsní tabule, nekovové těsnící uzávěry, truhlářské umělecké výrobky, nekovové truhly, věšáky na kabáty (nábytek), vitríny (nábytek), držáky na záclony a závěsy (kromě držáků z textilních materiálů), nekovové zámečnické stoly, zástěny (nábytkové), zástěny ochranné u topenišť pro domácnost, zásuvky, nekovové závory, zrcadla, žebříky ze dřeva nebo umělých hmot, židle, židle vysoké pro děti, kancelářské židle; (37) antikorozní úprava, čalounění, čištění, dezinfekce, opravy hodin, informace o opravách, izolování proti vlhkosti, klempířství a instalatérství, montáž kuchyňských zařízení, lakování, glazurování, malování interiérů, montáže lešení, restaurování nábytku, nýtování, pískování, tapetování, opravy a servis jízdních kol, opravy a úpravy nábytku, kancelářského nábytku; (39) autobusová doprava, automobilová doprava, balení zboží, doručování balíků, dodávka zboží poštou, informace o dopravě, železniční doprava, nákladní kamionová doprava, dopravci (dopravní služby), dopravní informace, doručovací služby, kurýrské služby, doručování zboží, dovoz (doprava), informace o skladování, doručování dokumentů nebo zboží prostřednictvím kurýrní služby, přeprava nábytku, nakládání, resp. vykládání zboží, pronájem nákladních vozidel a kamionů, nošení, pronájem parkovacích ploch, služby parkování automobilů, pronájem skladišť, pronájem skladovacích kontejnerů, rezervace v dopravě, služby pro řidiče, skládání nákladu, skladování, pronájem skladů, skladování zboží, služby v dopravě a přepravě, spedice, uskladňování, vykládání nákladu, záchranné služby (přeprava), zprostředkování dopravy (zasílatelství), zprostředkování přepravy.

(511) 20, 37, 39
(210) O-474684

(111) **314412**
(220) 08.03.2010
(151) 22.09.2010
(540)

PES ROKU ČMKU

(730) **Českomoravská kynologická unie, z.s.**, Maškova 1646/3, Praha 8, Kobylisy, 18200, CZ
(740) PROPATENT, Ing. Vlasta Sedláčková, Pod Pekařkou 1, Praha 4, 14700
(510) (16) periodické tiskoviny, neperiodické publikace, propagační, reklamní a inzertní materiály a předměty, plakáty, diplomy, fotografie, karty, kalendáře; (35) propagační a reklamní služby; (41) zkoušky kvalifikace rozhodčích psích soutěží, soutěže, tréninky a kvalifikace psů, psi závody, zábavní, společenské, sportovní a soutěžní pořady.
(511) 16, 35, 41
(210) O-474934

(111) **314414**
(220) 10.03.2010
(151) 22.09.2010
(540)



(591) Barevná
(730) **AC Sparta Praha fotbal, a.s.**, Tř. Milady Horákové 1066/98, Praha 7, 17000, CZ
(740) AK Jana Fráňová, JUDr. Jana Fráňová, advokát, Jakubská 14, Praha 1, 11000
(510) (3) přípravky pro bělení a jiné prací prostředky, přípravky pro čištění, leštění, odmašťování a broušení, mýdla, parfumerie, vonné oleje, kosmetika, vlasové vody (lotions), zubní pasty; (9) přístroje a nástroje vědecké, námořní, geodetické, fotografické, filmové, optické, přístroje pro vážení, měření, signalizaci, kontrolu (inspekci), záchranu a přístroje pro vyučování, přístroje a nástroje pro vedení, přepínání, přeměnu, akumulaci, regulaci nebo řízení elektrického proudu, přístroje pro záznam, převod, reprodukci zvuku nebo obrazu, magnetické nosiče zvukových záznamů, gramofonové desky, automatické distributory a mechanismy pro přístroje a mince, zapisovací pokladny, počítací stroje, přístroje pro zpracování informací a počítače, hasicí přístroje; (12) vozidla, dopravní prostředky pozemní, vzdušné nebo vodní; (14) vzácné kovy a jejich slitiny a výrobky z těchto látek nebo postříbeného nebo pozlaceného kovu, nejsou-li uvedeny v jiných třídách, klenoty, bižuterie, drahokamy, hodinářské potřeby a chronometrické přístroje; (15) hudební nástroje; (16) papír, lepenka a výrobky z těchto materiálů, které nejsou zařazeny do jiných tříd, tiskárenské výrobky, potřeby pro knižní vazby, fotografie, papírenské zboží, lepidla pro papírenství nebo domácnost, materiál pro umělce, štětce, psací stroje a kancelářské potřeby (vyjímaje nábytek), učební a vyučovací pomůcky s výjimkou přístrojů, plastické obaly (nezařazené do jiných tříd), tiskařské typy, štočky; (17) kaučuk, gutaperča, guma, azbest, slída a výrobky z těchto materiálů, které nejsou zahrnuty do jiných tříd, polotovary z plastických hmot, materiály těsnící, ucpávací a izolační, ohebné trubky nekovové; (18) kůže, imitace kůže, výrobky z těchto materiálů, které nejsou zahrnuty do jiných tříd, kůže ze zvířat, kufrů a zavazadel, deštníky, slunečníky a hole, biče a sedlářské výrobky; (20) nábytek, zrcadla, rámy, výrobky nejmenované v jiných třídách ze dřeva, korku, rákosu, vrbového proutě, z rohu, kosti, slonoviny, z kůže, želvoviny, jantaru, perleti, mořské pěny, náhražky všech těchto materiálů nebo náhražky z plastických hmot; (21) pomůcky a nádoby pro domácnost a kuchyň, hřebeny a mycí houby, kartáče (s výjimkou štětů), materiály pro výrobu kartáčů, čisticí potřeby, drátky na čištění parket, sklo surové nebo opracované (s výjimkou stavebního skla), sklo, porcelán a majolika neobsažené v jiných třídách; (24) tkaniny a textilní výrobky, které nejsou uvedeny v jiných třídách,

pokrývky ložní a ubrusy; (25) oděvy, obuv, kloboučnické zboží; (26) krajky a vyšivky, stuhy a tkaničky, knoflíky, háčky a očka, poutka - galanterie, špendlíky a jehly, umělé květiny; (27) koberce, rohožky, rohože, linoleum a jiné obklady podlah, tapety na stěny nikoliv textilní; (28) hry, hračky, potřeby pro gymnastiku a sport, které nejsou uvedeny v jiných třídách, vánoční ozdoby; (29) maso, ryby, drůbež a zvěřina, masové výtažky, zavařované, mražené, sušené a vařené ovoce a zelenina, želé, džemy, vejce, mléko a mléčné výrobky, oleje a tuky jedlé; (30) káva, čaj, kakao, cukr, rýže, tapioka, ságo, kávové náhražky, mouka a přípravky z obilnin, chléb, pečivo, cukrovinky, zmrzlina, med, sirup melasový, droždí, prášky do těsta, sůl, hořčice, ocet, nálevy (k ochucení), koření, led pro osvěžení; (32) piva, minerální vody, šumivé nápoje a jiné nápoje nealkoholické, nápoje a šťávy ovocné, sirupy a jiné přípravky k zhotovování nápojů; (33) alkoholické nápoje (s výjimkou pív); (34) tabák, potřeby pro kuřáky, zápalky; (35) propagační činnost, reklama, pomoc při řízení obchodní činnosti, obchodní administrativa, kancelářské práce; (36) pojištění, služby finanční, služby peněžní, služby nemovitostní; (39) doprava, balení a skladování zboží, organizování cest; (41) výchova, vzdělávání, zábava, sportovní a kulturní aktivity.

(511) 3, 9, 12, 14, 15, 16, 17, 18, 20, 21, 24, 25, 26, 27, 28, 29, 30, 32, 33, 34, 35, 36, 39, 41
(210) O-475019

(111) **314424**
(220) 24.03.2010
(151) 22.09.2010
(540)



(730) **Krupička Jan**, Zvolská 789/11, Praha 4 - Kamýk, 14200, CZ
(740) Ing. Jarmila Javoříková, Slunečná 4566, Zlín, 76005
(510) (6) železářské výrobky a potřeby, vše v rámci této třídy, kovy a jejich slitiny, kovy polozpracované, spojovací materiály kovové - šrouby, matky, podložky, nýty, hřebíky, vruty, kovové kotevny a upínací výrobky, kovové stavební a nábytkové kování všeho druhu, kovové kliky, madla, úchyty a lišty všeho druhu, zámky do dveří i visací, kovové stavební materiály, kovové stavební konstrukce, hutní materiály a výrobky všeho druhu - kovové profily, plechy, tyče, trubky, pružiny, potrubí kovové, kovové výlisky a odlitky pro různé průmyslové a hobby použití, formy kovové spadající do této třídy, kovové lešení, žebříky a štafle, kovové stavební prvky - dveře, okna, kovové dveřní a vratové systémy, kovové závory, brány, ploty, mříže a žaluzie, kovové nádoby, nádrže, a zásobníky pro různé průmyslové použití - skladování pevných, sypkých, kapalných nebo plyných látek/hmot, bazény kovové, kovové nádrže pro filtraci a biofiltraci; (7) ruční nářadí a nástroje všeho druhu pro profesionály i kutily (hobby) s elektrickým pohonem (mechanické), motory (pohony) a jejich součástí spadající do této třídy, motory elektrické (elektromotory), pneumatické stroje, čerpadla (stroje), kompresory (stroje), stroje obráběcí, tvářecí stroje a stroje pro úpravu materiálů - elektrické pily, frézky, strojní nůžky, vrtačky, šroubováky, brusky, hoblovky, děrovačky a řezačky, stroje na míchání, mletí, drcení, odlučování, odstředování, lisování, řezání, děrování a broušení spadající do této třídy, montážní stoly a stoly pro stroje či nářadí, roboty (stroje), zdvihová zařízení, průmyslové dopravníky, manipulační zařízení pro vykládání a nakládání, elektrické mixéry a roboty pro domácnost a kuchyň, vysavače prachu a součástí - hadice a sáčky pro vysavače, součástí a náhradní díly uvedených strojů a mechanismů; (8) ruční nářadí a nástroje všeho druhu pro profesionály nebo hobby s ručním pohonem, brusivo (ruční nástroje), řezné a brusné kotouče (ruční nástroje), čepele a hroty (vrtáky) pro nástroje, nožníkové výrobky v rámci této třídy, nože a sečné zbraně všeho druhu, přístroje, frézy (nástroje); (9) přístroje pro zpracování informací - počítače, software (počítačové programy), počítačové informační a řídicí systémy, počítačové technologie, internetové (webové) aplikace, elektronická paměťová média - nosiče dat všeho druhu, elektronické dokumenty, elektronické kódy, příslušenství k výpočetní technice spadající do této třídy - modemy, servery, mikroprocesory,

počítačové tiskárny, monitory, kabely, elektrosoučástky všeho druhu, baterie a akumulátory, přístroje telekomunikační techniky, přístroje optické, filmové, fotografické, vědecké aparáty a přístroje, přístroje pro záznam, převod a reprodukci zvuku nebo obrazu, audio-video přístroje, přístroje pro vedení, výrobu, přepínání, přeměnu, akumulaci, regulaci, přenos nebo řízení elektrického proudu, přístroje pro měření a regulaci, přístroje pro vážení, kontrolu a signalizaci, ochranné prostředky proti zasažení elektrickým proudem, ochranné a sluneční brýle, součásti uvedených přístrojů a zařízení; (17) polotovary z plastických hmot, umělé hmoty/plasty všeho druhu polozpracované, plastové výlisky a formy všeho druhu, obaly z plastů pro výrobky, výrobky z gumy/kaučuku všeho druhu spadající do této třídy, pryžové výlisky a polotovary, izolační a těsnicí materiály všeho druhu spadající do této třídy, elektroizolace, izolační pásy a rukavice, stavební izolace, stavební izolační systémy, izolační nátěry, laky a omítky, izolační polystyren, skelná izolační vata, stavební plasty - ohebné trubky, stavební plastové potrubí, armatury a výztuže, plastové spojovací materiály, kování, kotvící prvky a spoje, plastové tyče, madla, kliky a nábytkové hrany; (19) stavební materiály nekovové všeho druhu v rámci této třídy, stavební plasty, laminát a sklolaminát, stavební keramika, keramické obklady, kámen, žula a jejich imitace, písek, štěrk, cement, beton, tvárnice a cihly, střešní krytiny nekovové, sádkokarton, sádra, stavební dřevo, dřevo polozpracované, řezivo, pilařské výrobky, lamino, pracovní desky nekovové, dýhy, nekovové lišty, prahy, tvarové bednění, desky, příčky, zábradlí, ploty, rošty, markýzy (ochranné stříšky nad vchodem nekovové), žaluzie nekovové, nekovová okna a dveře, okenní a dveřní profily, rámy a zárubně, stavební sklo, sklo tabulové, izolační a bezpečnostní, obložení podlah a stěn ze dřeva, keramiky, plastu, laminátu, sklolaminátu, parkety dřevěné či z imitace dřeva, nekovové stavební výrobky/prvky - stavební konstrukce a profily všeho druhu, nekovové potrubí, potrubní a okapové systémy, armatury, nekovové bazény a nádrže, nekovové nádrže pro filtraci a biofiltraci, pro nekovové čistírný odpadních vod, septiky a jímky; (21) domácí potřeby - náčiní, nádoby a potřeby pro domácnost a kuchyň v rámci této třídy, kuchyňské i umělecké sklo, porcelán a keramika, nádobí všeho druhu, hrnce a poklice, pánve, formy a nádoby na led, kuchyňské ruční mlýnky, ruční překapávače, ruční lisy a kráječe na potraviny, nálevky a trychtýře, rozprašovače (nádobí), odpadové koše a popelnice, žehličky prkna, sušáky na prádlo, květináče, potřeby pro čištění a úklid v rámci této třídy, kbelíky, kartáče, lopatky, smetáky, prachovky, náčiní, nádoby a potřeby pro toalety a umývárny - toaletní zásobníky, nádržky, věšáky a držáky, boxy, přepravky, kanystry, lahve všeho druhu v rámci této třídy; (35) maloobchodní, velkoobchodní a elektronický prodej výrobků uvedených ve třídách 6, 7, 8, 9, 19, 21, reklamní, marketingové a inzertní služby, průzkumy trhu, předvádění výrobků, distribuce reklamních vzorků výrobků a informací o výrobcích k reklamním účelům, poskytování obchodních dat - jejich prodej, pronájem a správa, služby obchodních/informačních databank, automatizované i ruční zpracování obchodních dat, poskytování statistických informací, administrativní (sekretářské) činnosti, účetní a daňové činnosti, kopírování dokumentů, služby v oblasti managementu, řízení/vedení obchodu nebo podniku, obchodní strategie, obchodní zastoupení jiných podnikatelských subjektů, zejména výrobců, organizování a pořádání prodejních a reklamních akcí, organizování výstav k obchodním a reklamním účelům.

(511) 6, 7, 8, 9, 17, 19, 21, 35
(210) O-475411

(111) **314513**
(220) 25.11.2009
(151) 29.09.2010
(540)

KLINLAB

(730) **synlab czech s.r.o.**, Sokolovská 100/94, Praha 8, Karlín, 18600, CZ
(740) CMS Cameron McKenna v.o.s., JUDr. Gabriela Vendlová Ph.D., Palladium, Na Poříčí 1079/3a, Praha 1, 11000
(510) (1) chemikálie používané v průmyslu a vědě, demineralizovaná voda; (5) dezinfekční přípravky v rámci této třídy, s výjimkou veterinárních dezinfekčních přípravků a dezinfekčních přípravků pro hygienické účely, potraviny a veterinární přípravky a dietetické látky pro lékařské účely, diagnostické přípravky pro lékařské účely, zejména pro mikrobiologii, virologii, biochemii, imunologii, prostředky pro kultivaci mikroorganismů, dietetické pokrmy a nápoje pro lékařské účely; (9) přístroje a nástroje vědecké, přístroje pro měření, signalizaci, kontrolu (inspekci) a přístroje pro vyučování, s omezením na přístroje a nástroje pro vědecký výzkum v laboratořích; (10) chirurgické a lékařské přístroje a nástroje; (35) služby v oblasti obchodního řízení, podnikové řízení, kancelářské služby, služby, které se vztahují na registraci, přepisování, formulování, sestavování nebo

systematické uspořádání písemných sdělení a záznamů, rovněž také na vyhodnocování nebo sestavování matematických nebo statistických dat, s výjimkou poradenství a asistence s ohledem na vedení a organizování podniku v rámci síťového franšizingu, to vše jmenovitě pro účely činnosti laboratoře; (42) vědecké a technologické služby a s nimi spojený výzkum, jakož i vývoj a návrhy pro účely činnosti laboratoře; (44) lékařské služby, zejména služby lékařů a služby nemocnic a lékařských zařízení, lékařské analýzy v souvislosti s léčením osob.

(511) 1, 5, 9, 10, 35, 42, 44
(210) O-472384

(111) **314514**
(220) 08.12.2009
(151) 29.09.2010
(540)

PROSTOR PRO TEBE

(730) **Voves Vladimír Ing.**, U dětského hřiště 828/5, Praha 5, 15800, CZ
(740) Bubník Myslík & Partners, advokáti, JUDr. Ing. Richard Myslík, advokát, Národní 58/32, Praha 1, Nové Město, 11000
(510) (35) propagační činnost, reklama, sponzoring; (41) výchova, vzdělávání, zábava, sportovní a kulturní aktivity; (44) péče o hygienu a krásu osob, poradenství zdravého životního stylu, zdravotnické kurzy.
(511) 35, 41, 44
(210) O-472655

(111) **314767**
(220) 25.11.2009
(151) 13.10.2010
(540)

MEDSERVICE

(730) **synlab czech s.r.o.**, Sokolovská 100/94, Praha 8, Karlín, 18600, CZ
(740) CMS Cameron McKenna v.o.s., JUDr. Gabriela Vendlová Ph.D., Palladium, Na Poříčí 1079/3a, Praha 1, 11000
(510) (1) chemikálie používané v průmyslu a vědě, demineralizovaná voda; (5) dezinfekční přípravky v rámci této třídy, s výjimkou veterinárních dezinfekčních přípravků a dezinfekčních přípravků pro hygienické účely, potraviny a veterinární přípravky a dietetické látky pro lékařské účely, diagnostické přípravky pro lékařské účely, zejména pro mikrobiologii, virologii, biochemii, imunologii, prostředky pro kultivaci mikroorganismů, dietetické pokrmy a nápoje pro lékařské účely; (9) přístroje a nástroje vědecké, přístroje pro měření, signalizaci, kontrolu (inspekci) a přístroje pro vyučování, s omezením na přístroje a nástroje pro vědecký výzkum v laboratořích; (10) chirurgické a lékařské přístroje a nástroje; (35) služby v oblasti obchodního řízení, podnikové řízení, kancelářské služby, služby, které se vztahují na registraci, přepisování, formulování, sestavování nebo systematické uspořádání písemných sdělení a záznamů, rovněž také na vyhodnocování nebo sestavování matematických nebo statistických dat, s výjimkou poradenství a asistence s ohledem na vedení a organizování podniku v rámci síťového franšizingu, to vše jmenovitě pro účely činnosti laboratoře; (42) vědecké a technologické služby a s nimi spojený výzkum, jakož i vývoj a návrhy pro účely činnosti laboratoře; (44) lékařské a veterinární služby, zejména služby lékařů a služby nemocnic a lékařských zařízení, péče o hygienu a krásu osob a zvířat, lékařské analýzy v souvislosti s léčením osob.

(511) 1, 5, 9, 10, 35, 42, 44
(210) O-472382

(111) **315327**
(220) 31.03.2010
(151) 16.11.2010
(540)



(591) Barevná
(730) **Procházka Petr Ing.**, K Safině 740, Praha 4, 14900, CZ
(510) (36) realitní činnost; (37) stavební dozor, stavebnictví, stavitelství, provádění inženýrských průmyslových, bytových a občanských staveb včetně jejich změn, provádění staveb pozemních a podzemních, sanace staveb a stavební rekonstrukce, údržba a odstraňování staveb, výstavba a přeložky inženýrských sítí, výstavba čistíren odpadních vod, servisní, dílenské a opravárenské služby, pokrývačské práce, čištění fasád, provádění požárních staveb, dlaždičské práce, pokládání parket, pokládání podlah, kladení potrubí, vysoušení staveb, stavba lešení, sklenářské práce, stavba silnic a cest, stavba tunelů, budování vodních staveb, klempířské práce, hloubení tunelů, vrty a trhací práce, montáž, opravy, údržba, servis a revize strojů a zařízení elektrických a elektronických a rozvaděčů napětí a plynových a topných (včetně tepelných rozvodů) a chladicích a vodních a vodovodních a vzduchotechnických a tlakových (zařízení kotlů a tlakových nádob), opravy a údržba dopravních prostředků, stavebních strojů a speciálních strojů, elektroinstalátérství, topenářské práce, instalátérské práce, vodoinstalatérství, služby vzduchotechniky ve tř. 37, elektroinstalace, zámečnické práce ve tř. 37, izolátérství, izolování staveb, tepelné izolace a izolace staveb proti vlhkosti, montáž, opravy a údržba ocelových konstrukcí, montážní činnost technologických celků, rozvody sítí, montáž rozvaděčů napětí, revize zařízení elektrických a elektronických a chladicích a plynových a vzduchotechnických a tlakových nádob a přístrojů, služby poradenské a konzultační a zprostředkovatelské a revizní a zkušební v celé oblasti stavebnictví a výše uvedených služeb ve tř. 37, služby v oblasti stavebnictví, poradenská činnost v oblasti stavebnictví; (42) vědecké a technologické služby a s nimi spojený výzkum a návrhy, průmyslové analýzy a výzkum, služby inženýrské a projektantské ve stavebnictví, inženýrská činnost ve výstavbě, projekce stavební, projektová činnost, studie technických projektů, projektování, projektové studie technické, geodézie, zeměměřičská činnost a služby, inženýrská činnost a inženýrské práce, návrhy osvětlení a světelné technické výpočty, odborné posudky v uvedené oblasti; (45) služby koordinátora bezpečnosti práce ve stavebnictví.
(511) 36, 37, 42, 45
(210) O-475578

(111) **315328**
(220) 31.03.2010
(151) 16.11.2010
(540)



(591) Barevná
(730) **Procházka Petr Ing.**, K Safině 740, Praha 4, 14900, CZ
(510) (36) realitní činnost; (37) stavební dozor, stavebnictví, stavitelství, provádění inženýrských průmyslových, bytových a občanských staveb včetně jejich změn, provádění staveb pozemních a podzemních, sanace staveb a stavební rekonstrukce, údržba a odstraňování staveb, výstavba a

přeložky inženýrských sítí, výstavba čistíren odpadních vod, servisní, dílenské a opravárenské služby, pokrývačské práce, čištění fasád, provádění požárních staveb, dlaždičské práce, pokládání parket, pokládání podlah, kladení potrubí, vysoušení staveb, stavba lešení, sklenářské práce, stavba silnic a cest, stavba tunelů, budování vodních staveb, klempířské práce, hloubení tunelů, vrty a trhací práce, montáž, opravy, údržba, servis a revize strojů a zařízení elektrických a elektronických a rozvaděčů napětí a plynových a topných (včetně tepelných rozvodů) a chladicích a vodních a vodovodních a vzduchotechnických a tlakových (zařízení kotlů a tlakových nádob), opravy a údržba dopravních prostředků, stavebních strojů a speciálních strojů, elektroinstalátérství, topenářské práce, instalátérské práce, vodoinstalatérství, služby vzduchotechniky ve tř. 37, elektroinstalace, zámečnické práce ve tř. 37, izolátérství, izolování staveb, tepelné izolace a izolace staveb proti vlhkosti, montáž, opravy a údržba ocelových konstrukcí, montážní činnost technologických celků, rozvody sítí, montáž rozvaděčů napětí, revize zařízení elektrických a elektronických a chladicích a plynových a vzduchotechnických a tlakových nádob a přístrojů, služby poradenské a konzultační a zprostředkovatelské a revizní a zkušební v celé oblasti stavebnictví a výše uvedených služeb ve tř. 37, služby v oblasti stavebnictví, poradenská činnost v oblasti stavebnictví; (42) vědecké a technologické služby a s nimi spojený výzkum a návrhy, průmyslové analýzy a výzkum, služby inženýrské a projektantské ve stavebnictví, inženýrská činnost ve výstavbě, projekce stavební, projektová činnost, studie technických projektů, projektování, projektové studie technické, geodézie, zeměměřičská činnost a služby, inženýrská činnost a inženýrské práce, návrhy osvětlení a světelné technické výpočty, odborné posudky v uvedené oblasti; (45) služby koordinátora bezpečnosti práce ve stavebnictví.

(511) 36, 37, 42, 45
(210) O-475579

(111) **316274**
(220) 10.03.2010
(151) 19.01.2011
(540)



(591) Barevná
(730) **BDSTAV MORAVA s.r.o.**, Bruzovice 88, Bruzovice, 73936, CZ
(510) (6) okna kovová, dveře kovové; (19) okna nekovová, dveře nekovové.
(511) 6, 19
(210) O-474997

(111) **316489**
(220) 18.05.2010
(151) 02.02.2011
(540)



(730) **BYLINY Mikeš s.r.o.**, Čičenice 114, Čičenice, 38771, CZ
(740) DMH - patentová a známková kancelář, Mgr. Marcela Machatová, Pospíšilova 2, Praha 3, 13000
(510) (5) dietetické a léčebné výrobky pro farmaceutické a léčebné účely, zdravotní prevenci a rekondici určené pro humánní potřebu, zejména

potravinové a výživové doplňky pro dietetické a léčebné účely, zdravotní prevenci a rekondici, zdravotnické prostředky, fytotherapeutika, dietetické a vitamínové preparáty na bázi přírodních produktů s léčebnými a rekondičními účinky, např. preparáty z bylin, květín, ovoce a plodů, kůry, kořenů apod., ve formě želatinových tobolek, bylinných kapslí nebo tablet, přírodních produktů s léčebnými a rekondičními účinky, např. výluhy, výtažky a farmaceutické odvary, medicínské a dietetické čaje a čajové směsi všeho druhu, např. čaje ovocné, bylinné a z jiných přírodních produktů s léčebnými nebo rekondičními účinky, např. z kořenů, kůry apod., biologické výrobky pro lékařské účely, léčivé byliny a rostliny, medicínské minerální soli, diabetické přípravky pro léčebné účely, posilující potraviny, extrakty a terapeutické výtažky bohaté na rostlinné bílkoviny pro výživu dětí a nemocných; (30) čaje všeho druhu, včetně jejich směsí (vyjma čajů dietetických a léčebných), extrakty z pravého čaje, ovoce, bylin a jiných přírodních produktů, např. kůry a kořenů (vyjma extraktů pro dietetické a léčebné účely), a to přírodní i aromatizované, včetně s přidavkem vitaminů, minerálních a ochucovacích přípravků, koření, ochucovací a dochucovací potravinářské přípravky, sůl; (35) velkoobchodní a maloobchodní služby s výrobky pro farmaceutické a léčebné účely, zdravotní prevenci a rekondici, dovozní a vývozní agentura, pomoc při řízení obchodní činnosti, zprostředkování obchodních kontaktů, inzertní a propagační činnost, reklamní a propagační činnost, poskytování obchodních informačních produktů, např. multimediálních informací pro reklamní a obchodní účely, včetně jejich vyhledávání, on-line inzerce a prezentace v počítačové síti Internet, obchodní využití sítě Internet v oblasti vyhledávacích služeb a e-businessu, vydávání reklamních a/nebo náborových textů, propagačních a inzertních tiskovin, rozšiřování reklamních a/nebo inzertních materiálů, obchodní průzkum a analýza trhu, marketing, organizace reklamních a obchodních předváděcích akcí výrobků a služeb, včetně obchodních výstav a jejich doprovodných akcí, distribuce zboží a tiskovin k reklamním účelům, obchodní zastoupení tuzemských a zahraničních firem a podnikatelských subjektů, obchodní a podnikatelský informační servis, odborné obchodní poradenství a konzultace v rozsahu služeb zahrnutých ve třídě 35; (42) vývoj a výzkum v oboru výrobků na bázi přírodních produktů určených pro farmaceutické a léčebné účely, zdravotní prevenci a rekondici, biologický, bakteriologický a chemický výzkum, odborné informační, poradenské a konzultační služby v daných oborech.

(511) 5, 30, 35, 42
(210) O-476750

(111) **316781**
(220) 23.11.2009
(151) 23.02.2011
(540)

REVENIO

(730) **Benemedo GmbH**, Oberdorfstrasse 61, 8853 Lachen, CH
(740) Mgr. Jitka Vejražková, patentový zástupce, Podkovářská 6, Praha 9, 19000
(510) (3) kosmetické přípravky, kosmetické přípravky pro čištění, péči a zkrášlování pleti, pokožky a pokožky hlavy, kosmetické přípravky pro péči o nehty a vlasy, deodoranty a antiperspiranty pro osobní užití, mýdla, parfumerie, esenciální oleje, přípravky pro péči o zuby, zejména zubní pasty a ústní vody; (5) farmaceutické a veterinářské přípravky, farmaceutické přípravky pro péči o pleť, pokožku, pokožku hlavy, nehty a vlasy, potravinové doplňky s léčebnými účinky, vitamíny a minerály, přípravky obsahující stopové prvky pro lidi a zvířata, medicínské sirupy, výtažky z léčivých bylin, bylinné čaje pro lékařské účely, balzámy, krémy, masti, oleje a tuky pro lékařské účely, léčivé soli, tinktury pro lékařské účely, cigarety obsahující náhražky tabáku a cigarety bez obsahu tabáku, vše k léčebným účelům, s výjimkou antioxidačních doplňků, přípravků a látek a/nebo dietních a/nebo výživových doplňků, přípravků a látek, vše na bázi antioxidantů; (10) inhalátory, dávkovače a náustky na cigarety (špičky) pro testování a snížení obsahu nikotinu, vše k lékařskému užití.

(511) 3, 5, 10
(210) O-472304

(111) **316862**
(220) 16.08.2010
(151) 23.02.2011
(540)

HONTER

(730) **HONTER Company s.r.o.**, Kubánské náměstí 1391/11, Praha - Vršovice, 10000, CZ
(740) **DANĚK & PARTNERS** Advokátní a patentová kancelář, Ing. Dr. Vilém Daněk Ph.D., LL.M., patentový zástupce, Vinohradská 17, Praha 2, 12000
(510) (1) chemické výrobky určené pro průmysl, vědy a fotografii, jakož i pro zemědělství, zahradnictví a lesnictví, umělé pryskyřice v surovém stavu, plastické hmoty v surovém stavu; (2) barvy, nátěry, laky, ochranné výrobky proti korozi a proti deterioraci dřeva, barviva v rámci této třídy; (17) kaučuk, gutaperča, guma, azbest, slída a výrobky z těchto materiálů, které nejsou zahrnuty do jiných tříd, polotovary z plastických hmot, materiály těsnící, ucpávací a izolační; (19) stavební materiály nekovové, neohébné trubky nekovové pro stavebnictví; (37) stavebnictví, opravy, instalační služby.
(511) 1, 2, 17, 19, 37
(210) O-478775

(111) **317452**
(220) 19.07.2010
(151) 05.04.2011
(540)



DIVIAN DREAM

(730) **Bumba Petr**, Županovice 29, Dobříš, 26301, CZ
(740) **PROPATENT**, Ing. Vlasta Sedláčková, patentový zástupce, Pod Pekačkou 107/1, Praha 4, Podolí, 14700
(510) (20) nábytek, zrcadla, rámy, výrobky nejmenované v jiných třídách ze dřeva, korku, rákosu, vrbového proutě, z rohu, kosti, slonoviny, z kopic, želvoviny, jantaru, perleti, mořské pěny, náhražky všech těchto materiálů nebo náhražky z plastických hmot; (24) tkaniny a textilní výrobky, které nejsou uvedeny v jiných třídách, pokrývky ložní a ubrusy; (35) propagační činnost, reklama, pomoc při řízení obchodní činnosti, obchodní administrativa, kancelářské práce.
(511) 20, 24, 35
(210) O-478162

(111) **318694**
(220) 02.08.2010
(151) 22.06.2011
(540)

ANIMAL POWER

(730) **TSC-TRADING SERVICE CORPORATION, s.r.o.**, Pobřežní 249/46, Praha 8 - Karlín, 18600, CZ
(510) (5) albuminová (bílkovinná) potrava pro lékařské účely, aminokyseliny pro lékařské účely, bílkovinné přípravky pro lékařské účely, biologické přípravky pro lékařské účely, dietetické látky upravené pro lékařské účely, dietní potraviny upravené pro lékařské účely, doplňky potravy minerální, doplňky výživové pro lékařské účely, enzymatické přípravky pro lékařské účely, enzymy pro lékařské účely, farmaceutické přípravky, hormony pro

lékařské účely, chemické přípravky pro lékařské účely, chemicko farmaceutické přípravky, škrob pro dietetické nebo farmaceutické účely, tablety pro farmaceutické účely, vitamínové přípravky, želatina pro lékařské účely; (29) vejce sušená, sušené výrobky z ovoce, lesních a zahradních plodů, hub, bylin a jejich směsí, sušené mléko a sušené výrobky na bázi mléka, cereálie; (30) potravní doplňky neléčebné pro posílení imunity organismu a zlepšení zdraví rostlinného původu v tuhém i tekutém stavu ve formě práškových směsí, kapek, sirupů, gelů, past, tablet, šumivých tablet, pastilek, dražé, tobolek, kapslí, bonbónů, želé, prášků, vše výše uvedené pro neléčebné účely a v rámci této třídy; (32) nealkoholické nápoje sycené i nesycené, včetně nápojů minerálních, šumivých, iontových a energetických, sirupy, koncentráty a jiné přípravky pro přípravu nápojů, diabetické a dietetické nápoje neléčebné, práškové nealkoholické nápoje, práškové přípravky a příchutě pro výrobu nealkoholických nápojů.

(511) 5, 29, 30, 32
(210) O-478448

(511) 3
(210) O-502634

(111) **362201**
(220) 24.08.2009
(151) 06.09.2017
(540)

UNPLUGGED

(730) **Martin Tesch Tesch Martin**, Naheweinstr. 99, Langenlonsheim, 55450, DE
(740) Čermák a spol., JUDr. Karel Čermák jr. Ph.D., LL.M., advokát, Elišky Peškové 735/15, Praha 5, 15000
(510) (33) alkoholické nápoje (s výjimkou pív), jmenovitě vína.
(511) 33
(210) O-539903

(111) **330656**
(220) 27.08.2009
(151) 17.04.2013
(540)



(591) Barevná
(730) **Fater S.p.A.**, Via Alessandro Volta, 10, 65129 Pescara, IT
(740) Vsetečka, Zelený, Švorčík, Kalenský & Partners, JUDr. Michal Havlík, advokát, Hálkova 2, Praha 2, 12000
(510) (3) přípravky pro praní, bělení a jiné prací prostředky, přípravky pro péči, ošetření a zkrášlení tkanin, čistící, leštící, cídící a brusné přípravky, potpourri.

Zániky ochranných známek uplynutím doby platnosti

Kapitola obsahuje údaje o ochranných známkách, které zanikly uplynutím doby platnosti podle ustanovení § 29 odst. 1 zákona č. 441/2003 Sb.

Číslo zápisu (111)	Datum zániku (141)	Číslo zápisu (111)	Datum zániku (141)	Číslo zápisu (111)	Datum zániku (141)	Číslo zápisu (111)	Datum zániku (141)
104876	31.01.2019	225502	25.01.2019	305804	28.01.2019	306555	26.01.2019
106656	25.01.2019	225507	26.01.2019	305805	28.01.2019	306664	26.01.2019
106762	01.02.2019	225510	27.01.2019	305915	28.01.2019	306665	27.01.2019
158776	22.01.2019	225511	27.01.2019	305995	27.01.2019	306666	28.01.2019
159400	21.01.2019	225954	25.01.2019	305996	27.01.2019	306975	26.01.2019
160014	21.01.2019	225959	27.01.2019	305998	28.01.2019	306976	27.01.2019
164126	30.01.2019	225961	28.01.2019	306054	26.01.2019	307095	28.01.2019
167354	30.01.2019	226647	27.01.2019	306055	26.01.2019	307096	28.01.2019
167547	27.01.2019	226649	29.01.2019	306189	25.01.2019	307097	28.01.2019
167752	27.01.2019	228137	21.01.2019	306191	26.01.2019	307098	28.01.2019
221093	29.01.2019	228141	27.01.2019	306192	26.01.2019	307099	28.01.2019
222041	25.01.2019	228146	29.01.2019	306196	26.01.2019	307100	28.01.2019
222048	01.02.2019	229107	25.01.2019	306197	27.01.2019	307242	26.01.2019
222434	26.01.2019	229108	27.01.2019	306200	27.01.2019	307243	26.01.2019
223000	21.01.2019	229110	27.01.2019	306201	28.01.2019	307570	28.01.2019
223001	21.01.2019	229912	27.01.2019	306206	28.01.2019	307571	29.01.2019
223511	27.01.2019	229915	01.02.2019	306209	29.01.2019	307976	28.01.2019
223521	01.02.2019	229916	01.02.2019	306210	29.01.2019	308581	27.01.2019
224077	25.01.2019	230617	29.01.2019	306214	29.01.2019	308783	26.01.2019
224078	25.01.2019	234674	01.02.2019	306215	29.01.2019	308784	26.01.2019
224082	26.01.2019	234675	01.02.2019	306217	29.01.2019	309394	27.01.2019
224085	27.01.2019	305652	26.01.2019	306218	30.01.2019	309625	30.01.2019
224086	27.01.2019	305662	26.01.2019	306219	30.01.2019	309776	29.01.2019
224087	27.01.2019	305663	26.01.2019	306220	30.01.2019	309777	30.01.2019
224088	27.01.2019	305664	26.01.2019	306221	30.01.2019	310356	28.01.2019
224092	27.01.2019	305666	26.01.2019	306406	26.01.2019	310663	28.01.2019
224093	27.01.2019	305667	27.01.2019	306407	26.01.2019	311611	26.01.2019
224107	29.01.2019	305668	27.01.2019	306408	27.01.2019	314923	27.01.2019
224112	01.02.2019	305670	28.01.2019	306409	27.01.2019	315740	24.01.2019
224512	29.01.2019	305672	29.01.2019	306410	28.01.2019		
225031	25.01.2019	305675	30.01.2019	306411	29.01.2019		
225038	29.01.2019	305803	28.01.2019	306412	29.01.2019		

Vzdání se práv k ochranné známce

Vlastník ochranné známky se může podle ustanovení § 30 zákona č. 441/2003 Sb. u Úřadu písemným prohlášením vzdát práv k ochranné známce v rozsahu všech výrobků nebo služeb, pro které byla zapsána, nebo některých z nich. Účinky tohoto prohlášení nastávají dnem doručení prohlášení vlastníka ochranné známky Úřadu a nelze je vzít zpět. V této kapitole je tedy uvedeno datum účinnosti vzdání se práv k ochranné známce. Pokud se vlastník vzdal práv k ochranné známce jen v rozsahu některých výrobků a služeb, je pod příslušným INID kódem zveřejněn rovněž zbývající seznam výrobků a služeb, pro které ochranné známka zůstává zapsána. Tato kapitola dále zahrnuje údaje o ochranných známkách, u kterých vlastník písemným prohlášením omezil rozsah ochrany ve vztahu k prvku ochranné známky.

(111) 361364
(540)



(510) (9) přístroje a nástroje vědecké, námořní, geodetické, fotografické, filmové, přístroje pro vážení, měření, signalizaci, kontrolu (inspekci), záchranu a pro vyučování, přístroje a nástroje pro vedení, přepínání, přeměnu, akumulaci, regulaci nebo řízení elektrického proudu, přístroje pro záznam, převod nebo reprodukci zvuku nebo obrazů, magnetické nosiče dat, záznamové disky, kompaktní disky, DVD a ostatní digitální záznamové nosiče, ústrojí pro přístroje na mince, registrační pokladny, kalkulačky, zařízení na zpracování dat, počítače, počítačový software a počítačové programy (ke stažení/nahrání počítačový software), počítačové operační programy, nahrání, počítačový hardware a software (nahrání a/nebo ke stažení) pro usnadnění a správu platby, bankovníctví, kreditní kartu, debetní kartu, platební kartu, bankomat pro uložení hodnoty, elektronický převod finančních prostředků, elektronické platby, elektronické zpracování a přenos fakturačních údajů o platbě, výplaty hotovosti, ověřování transakcí, pro služby směřování, autorizace a vypořádání, pro detekci podvodů a kontrolu, pro obnovu po zhroucení a pro šifrovací služby, telekomunikační a elektrické přístroje a nástroje, jmenovitě přístroje pro záznam, převod a reprodukci dat, včetně zvuku a obrazů, účtovací stroje, přístroje pro sledování, správu a analýzu finančních účtů prostřednictvím globální počítačové sítě, počítačový hardware a software, jmenovitě pro vývoj, údržbu a používání místních a dálkových počítačových sítí, systémy pro čtení paměťových karet a systémy na čtení dat v pamětech, jmenovitě paměťové integrované obvody a paměťové bankovní karty, elektronické publikace ke stažení, přístroje na tisk včetně přístrojů na tisk pro systémy pro zpracování dat a systémy finančních transakcí, kodéry a dekodéry, modemy, počítačový hardware a software pro usnadnění platebních transakcí elektronickými prostředky přes bezdrátové sítě, globální počítačové sítě a/nebo mobilní telekomunikační zařízení, počítačový hardware a šifrovací software, šifrovací klíče, digitální certifikáty, digitální podpisy, software pro bezpečné uchování dat a vyhledávání a přenos důvěrných informací o zákaznících používán jednotlivci, bankovními a finančními institucemi, počítačový software a hardware, který usnadňuje identifikaci a autentizaci NFC zařízení a RFID zařízení, počítačový hardware a software obsahující digitální peněženku, která ukládá informace o účtu zákazníka k přístupovým kuponům, poukázkám, poukázkovým kódům a rabatům u obchodníků a k získání věrnostního nebo peněžního odměny, které mohou být připsány na jejich účty, počítačové programy ke stažení a aplikační software pro mobilní telefony a jiné digitální zařízení obsahující digitální peněženku, která umožňuje uživatelům přístup k informacím cenového srovnání, hodnocení výrobků, odkazy na maloobchodní webové stránky třetích osob a informace o slevách, softwarová aplikace pro použití ve spojení s bezkontaktními platebními terminály za účelem umožnění obchodníkům přijímat bezkontaktní mobilní obchodní transakce, bezkontaktní prezentaci věrnostního kreditu a bezkontaktní odkup kuponů, rabatů, slev, voucherů a speciálních nabídek, softwarová aplikace, která umožňuje obchodníkům dodávat kupony, rabaty, slevy, poukazy a speciální nabídky přímo do mobilních telekomunikačních zařízení spotřebitelů doručených bezkontaktní RFID nebo NFC komunikací, softwarová aplikace, která umožňuje obchodníkům umístit malé plakáty v maloobchodních a velkoobchodních místech prodeje, která mohou spotřebitelé využívat s jejich mobilními telekomunikačními zařízeními pro přístup ke kuponům, rabatům, slevám, poukazům a speciálním nabídkám dodaných bezkontaktními RFID nebo NFC komunikací, integrované obvodové čipy pro použití v mobilních telefonech a NFC a RFID zařízeních, magnetické kódované karty a karty obsahující čipy

integrovaných obvodů ("chytré karty"), kódované karty s bezpečnostními prvky, kódované karty s bezpečnostními prvky pro účely autentizace, kódované karty s bezpečnostními prvky pro účely identifikace, karty se zabudovaným hologramem (kódované), dobíjecí karty, bankovní karty, kreditní karty, debetní karty, čipové karty, karty s uloženou hodnotou, elektronické nosiče dat karty, platební karty a všechny kódované platební karty, bankovní karty, jmenovitě magneticky kódované bankovní karty a bankovní karty používající magnetické paměti a paměti integrovaných obvodů, čtečky platebních karet, čtečky magnetických kódovaných karet, čtečky elektronických nosičů dat karty, elektronické šifrovací jednotky, počítačový hardware, počítačové terminály, počítačový software pro použití v oblasti finančních služeb, bankovníctví a telekomunikačních průmyslů, počítačový software navržený, aby umožnil chytrým kartám interakci s terminály a čtečkami, počítačové čipy zabudované v telefonech a dalších komunikačních zařízeních, telekomunikační zařízení, místa prodejních transakčních terminálů a počítačový software pro přenášení, zobrazování a ukládání transakce, identifikaci a finančních informací pro použití v oblasti finančních služeb, bankovníctví a telekomunikačních průmyslech, radiofrekvenční identifikační zařízení (transpondéry), elektronické ověřovací přístroje pro ověření autentizace platnosti dobíjecích karet, bankovních karet, kreditních karet, debetních karet a platebních karet, bankomaty, počítačová periferní zařízení a elektronické zboží, jmenovitě kalkulačky, elektronické organizéry, elektronické zápisníky, kapesní plánovače, mobilní telefony, sluchátka mobilních telefonů, tablety, digitální čtečky a osobní digitální asistenti (PDAs) a alarmy, podložky pod myš, hasicí přístroje, části a příslušenství pro výše uvedené zboží ve tř. 9; (35) reklama, pomoc při řízení obchodní činnosti, obchodní administrativy, kancelářské práce, obchodní poradenské služby, obchodní šetření, obchodní informační agentury, prezentace zboží na komunikačních médiích pro maloobchodní účely, služby srovnávání cen, organizování výstav pro komerční nebo reklamní účely, marketingové poradenské služby, průzkum trhu, sledování, analyzování, prognostika a ohlašování nákupního chování držitele karty, propagace prodeje zboží a služeb druhých prostřednictvím odměn a pobídek generovaných v souvislosti s používáním kreditních, debetních a platebních karet, obchodní administrativy věrnostních programů, komerční, asistence komerční, průmyslová a obchodního řízení, oceňování podniků, poradenské služby pro řízení obchodní činnosti, marketingové studie, statistické údaje (obchodní), provádění výpisů z účtů, vedení účetnictví, obchodní průzkum, vztahy s veřejností, vydávání reklamních textů, vydávání propagačních letáků, maloobchodní služby poskytované prostřednictvím mobilních telekomunikačních prostředků v souvislosti s poskytováním kreditních karet a debetních karet, maloobchodní služby poskytované on-line, prostřednictvím sítí nebo jinými elektronickými prostředky s využitím elektronicky digitalizovaných informací spojených s poskytováním kreditních karet a debetních karet, správa počítačové databáze, propagace koncertů a kulturních akcí druhých, pořádání výstav, které mají komerční nebo reklamní účely, reklama na dopravu, cestování, hotely, ubytování, jídlo a stravování, sporty, zábavu i památky, poskytování informací o nákupu zboží a služeb on-line prostřednictvím internetu a jiných počítačových sítí, finanční záznamy managementu, informační, poradenské a konzultační služby týkající se všech výše uvedených služeb ve tř. 35; (36) pojištění, finanční záležitosti, peněžní záležitosti, záležitosti nemovitosti, finanční poradenství, finanční informace, finanční sponzorování, finanční služby, jmenovitě bankovníctví, služby kreditních karet, služby debetních karet, služby dobíjecích karet, služby předplacených karet nabízených prostřednictvím karet s uloženou hodnotou, elektronické kreditní a debetní transakce, služby plateb a zobrazení účtu, hotovostní výplaty, ověřování šeků, proplácení šeků, služby přístupu k vkladům a bankomatů, služby autorizace transakcí a vypořádání, odsouhlasení transakcí, management peněz v hotovosti, konsolidované vypořádání finančních prostředků, konsolidované zpracování sporů, finanční informace s ohledem na služby úložiště dat a informační služby a profilu klienta a související přepojovací služby, služby telekomunikačních bran, služby vypořádání/odsouhlasení a pohybu peněžních prostředků v oblasti platebních karet, služby zpracování elektronických plateb, služby autentizace platební transakce, služby zabezpečené výměny hodnot,

jmenovitě bezpečné elektronické hotovostní transakce a elektronické převody hotovostí, přes veřejné počítačové sítě s cílem usnadnit elektronický obchod, poskytování finančních informací, a to dat a zpráv kreditních a debetních karet, služby elektronického převodu finančních prostředků a služby směnáren, finanční posouzení a řízení rizik pro třetí osoby v oblasti spotřebitelského úvěru, šíření finančních informací prostřednictvím globální počítačové sítě, finanční informace poskytované pomocí počítače prostřednictvím bezpečné informační počítačové sítě a poradenské služby týkající se všech výše uvedených služeb, poskytování finančních služeb na podporu maloobchodních služeb poskytovaných přes mobilní telekomunikační prostředky, jmenovitě platební služby přes bezdrátová zařízení, poskytování finančních služeb na podporu maloobchodních služeb poskytovaných on-line, a to prostřednictvím elektronických sítí, finanční analýzy a konzultace, bankovní a úvěrové služby, bankovní, platební, kreditní, debetní, dobíjecí, hotovostní výplaty, služby přístupu k vkladům s uloženou hodnotou, ověřování šeků, zpracování finančních transakcí, a to jak on-line, prostřednictvím počítačové databáze nebo prostřednictvím telekomunikací a v místě prodeje, zpracovatelské služby pro finanční transakce prováděné držiteli karet prostřednictvím bankomatů, poskytnutí bilančních detailů, vkladů a výběrů peněz držitelům karet prostřednictvím bankomatů, služby finančního vypořádání a finanční autorizace ve spojení se zpracováním finančních platebních transakcí, služby cestovního pojištění, vydávání a vyplácení cestovních šeků a cestovních poukázek, služby autentizace plátce, ověření finančních informací, údržba finančních záznamů, dálkové platební služby, služby elektronických peněženek s uloženou hodnotou, služby elektronických plateb a služby autorizace transakcí a vypořádání, poskytování debetních a kreditních služeb prostřednictvím radiofrekvenčních identifikačních zařízení (transpondéry), poskytování debetních a kreditních služeb prostřednictvím komunikačních a telekomunikačních zařízení, poskytování finančních služeb na podporu maloobchodních služeb poskytovaných přes mobilní telekomunikační prostředky, včetně platebních služeb přes bezdrátová zařízení, zpracování kreditních a debetních transakcí prostřednictvím telefonu a telekomunikačního spojení, poskytování finančních služeb na podporu maloobchodních služeb poskytovaných on-line, a to prostřednictvím sítí nebo jiných elektronických prostředků s využitím elektronicky digitalizovaných informací, zabezpečená výměna hodnot, jmenovitě elektronické hotovosti prostřednictvím počítačových sítí přístupných pomocí čipových karet, služby placení z účtu poskytované prostřednictvím internetových stránek, internetové bankovníctví, finanční služby poskytované přes telefon a prostřednictvím globální počítačové sítě nebo internetu, finanční služby, jmenovitě poskytování bezkontaktních mobilních plateb prostřednictvím obchodníků v maloobchodní prodeji, online a velkoobchodních místech, finanční služby, jmenovitě poskytování digitální penězky založené na cloud computingu, který ukládá informace o účtech zákazníků k přístupovým kuponům, poukázkám, poukázkovým kódům a rabatům u obchodníků a na získávání věrnostních nebo peněžních odměn, které mohou být připsány na jejich účty prostřednictvím cash-back systému, služby nemovitostí, oceňování nemovitostí, správa finančních investic do nemovitostí, investiční služby do nemovitostí, služby pojištění nemovitostí, pojištění pro majitele nemovitostí, pojišťovací služby vztahující se k nemovitostem, financování nemovitostí, realitní činnost, odhady nemovitostí, služby realitní kanceláře, zhodnocení nemovitostí, správa nemovitostí, správa finančních záležitostí vztahujících se k nemovitostem, poskytování úvěrů na nemovitosti, finanční služby týkající se výstavby nemovitostí, služby finančního zprostředkování pro nemovitosti, finanční služby týkající se nemovitostí a budov, finanční služby pro nákup nemovitostí, zprostředkování úvěrových smluv zajištěných na nemovitosti, uzavírání podílového spoluvlastnictví nemovitostí, pomoc při získávání nemovitostí a podílů v nich, kapitálové investice do nemovitostí, finanční služby komerčních investic do majetku, finanční služby vztahující se k nabytí nemovitostí, finanční služby vztahující se k prodeji nemovitostí, finanční oceňování vlastního majetku, finanční oceňování nájemního majetku, zařizování pronájmu nemovitostí, zařizování pachtu nemovitostí, pronájem majetku, pronájem nemovitostí, pronájem vlastního majetku, služby správy majetku vztahující se k transakcím s nemovitostmi, oceňování majetku, finanční správa majetkových portfolií, správa majetku, poradenské služby spojené s vlastním nemovitostí, poradenské služby vztahující se k ocenění nemovitostí, poradenské služby týkající se korporátních nemovitostí, počítačové informační služby vztahující se k nemovitostem, konzultační služby vztahující se k nemovitostem, poskytování informací týkajících se nemovitého majetku, poskytování informací vztahujících se k trhu s nemovitostmi, výzkumné služby vztahující se k získávání nemovitostí, výzkumné služby vztahující se k výběru nemovitostí, financování

hypotékami a zajištění majetkem, poradenské služby týkající se platebních řešení, bankovních, kreditních karet, debetních karet a platebních karet, informační, poradenské a konzultační služby vztahující se ke všem výše uvedeným službám ve tř. 36; (38) telekomunikace, mobilní telekomunikační služby, telekomunikační služby založené na internetu, datové komunikační služby, elektronický přenos dat prostřednictvím globální sítě na dálkové zpracování dat, včetně internetu, služby pro přenos, poskytování nebo zobrazování informací z počítačem uložené databanky nebo prostřednictvím internetu v oblasti finančních služeb, přenos dat prostřednictvím použití elektronického zpracování obrazu přes mobilní telefonní linku, elektronická pošta, služby zasílání a přijímání zpráv, služby televizních, rozhlasových a internetových vysílání, pronájem přístupového času do počítačové databáze, poskytování přístupu více uživatelům k zabezpečené počítačové informační síti pro přenos a šíření celé řady informací v oblasti finančních služeb, předplacené služby telefonních volacích karet, informační, poradenské a konzultační služby vztahující se ke všem výše uvedeným službám ve tř. 38; (42) vědecké a technologické služby a související výzkum a projektování, analytické a výzkumné služby v průmyslu navrhování, návrh a vývoj počítačového hardwaru a softwaru, konverze dat nebo dokumentů z fyzických na elektronická média, poradenské služby k počítačovému hardwaru a softwaru, počítačové programování, služby podpory a konzultace pro správu počítačových systémů, databází a aplikací, poskytování dočasného použití nestážitelného softwaru a aplikací pro řízení, lokalizaci, aktivaci a zrušení autentizace a digitální pověření zařízení (NFC), návrh, vývoj, údržba a aktualizace počítačového hardwaru a aplikačního softwaru pro mobilní digitální zařízení, návrh, vývoj, údržba a aktualizace stažených počítačových programů a aplikačního softwaru pro mobilní telefony a jiné digitální zařízení, které umožňuje uživatelům přístup ke kuponům, poukázkám, poukázkovým kódům, rabatům, informace o srovnání cen, hodnocení výrobků, odkazy na maloobchodní webové stránky třetích osob a informace o slevách, návrh, vývoj, údržba a aktualizace stažitelných počítačových programů a aplikačního softwaru (ASP), který umožňuje uživatelům přistupovat k reklamním nabídkám prodeje a získat peněžní odměny, které mohou být připsány na jejich účty prostřednictvím cash-back systému, tvorba aplikačního softwaru představujícího software pro příjem, přenos a zobrazování poukázek, kuponů, poukázkových kódů, speciálních nabídek, recenzí, informací o produktech, informací o srovnání cen, odkazy na webové stránky a přijímání a předávání dat pro nákup zboží a služeb, tvorba aplikačního softwaru představujícího software pro poskytování informací spotřebitelům ohledně slev, poukázů a speciálních nabídek ke zboží a službám třetím osobám, poskytování aplikačních služeb týkajících se softwaru sociálních sítí, grafický design pro sestavování webových stránek na internetu, informace týkající se počítačového hardwaru nebo softwaru poskytovaného on-line z globální počítačové sítě nebo internetu, tvorba a údržba webových stránek, hosting webových stránek pro třetí osoby, tvorba webových stránek, návrh, tvorba a hosting webových stránek obchodníka, návrh, tvorba a hosting webových stránek platebních účtů, spojené počítačové a internetové služby, jmenovitě poskytování on-line elektronických databází prostřednictvím globální počítačové sítě v oblasti autentizace a ověření totožnosti, šifrování a dešifrování dat finančních informací, služby ověřování elektronického podpisu pro třetí osoby, jmenovitě, šifrování dat a úplnosti dat, zašifrované a elektronicky podepsané a ověřené údaje pro účely vydávání a ověřování digitálních certifikátů v oblasti ověřování pravosti dokumentů poskytované pro třetí osoby, ověřování, autentizace, vydávání, distribuce a management certifikátů, technické konzultační služby v oblastech počítačového programování, finančních počítačových sítí, zpracování dat, bezpečnou komunikaci, šifrování a dešifrování dat a zabezpečení lokální sítě, šíření informací přes globální počítačové sítě v oblastech počítačového softwaru, počítačového hardwaru, finančních počítačových sítí a lokálních počítačových sítí, služby zpracování dat a ověřování dat, ukládání dat a vyhledávací služby, služby datového úložiště a informačního profilu klienta (počítačové služby), informační, poradenské a konzultační služby vztahující se ke všem výše uvedeným službám ve tř. 42.

(511) 9, 35, 36, 38, 42

(210) O-535601

(580) s účinností ode dne 26.08.2019/prohlášení vlastníka o částečném vzdání se práv

(111) 361365
(540)

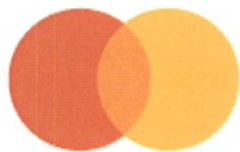

(510) (9) přístroje a nástroje vědecké, námořní, geodetické, fotografické, filmové, přístroje pro vážení, měření, signalizaci, kontrolu (inspekci), záchranu a pro vyučování, přístroje a nástroje pro vedení, přepínání, přeměnu, akumulaci, regulaci nebo řízení elektrického proudu, přístroje pro záznam, převod nebo reprodukci zvuku nebo obrazů, magnetické nosiče dat, záznamové disky, kompaktní disky, DVD a ostatní digitální záznamové nosiče, ústrojí pro přístroje na mince, registrační pokladny, kalkulačky, zařízení na zpracování dat, počítače, počítačový software a počítačové programy (ke stažení/nahrání počítačový software), počítačové operační programy, nahrané, počítačový hardware a software (nahraný a/nebo ke stažení) pro usnadnění a správu platby, bankovníctví, kreditní kartu, debetní kartu, platební kartu, bankomat pro uložení hodnoty, elektronický převod finančních prostředků, elektronické platby, elektronické zpracování a přenos fakturačních údajů o platbě, výplaty hotovosti, ověřování transakcí, pro služby směřování, autorizace a vypořádání, pro detekci podvodů a kontrolu, pro obnovu po zhroucení a pro šifrovací služby, telekomunikační a elektrické přístroje a nástroje, jmenovitě přístroje pro záznam, převod a reprodukci dat, včetně zvuku a obrazů, účtovací stroje, přístroje pro sledování, správu a analýzu finančních účtů prostřednictvím globální počítačové sítě, počítačový hardware a software, jmenovitě pro vývoj, údržbu a používání místních a dálkových počítačových sítí, systémy pro čtení paměťových karet a systémy na čtení dat v pamětech, jmenovitě paměťové integrované obvody a paměťové bankovní karty, elektronické publikace ke stažení, přístroje na tisk včetně přístrojů na tisk pro systémy pro zpracování dat a systémy finančních transakcí, kodéry a dekodéry, modemy, počítačový hardware a software pro usnadnění platebních transakcí elektronickými prostředky přes bezdrátové sítě, globální počítačové sítě a/nebo mobilní telekomunikační zařízení, počítačový hardware a šifrovací software, šifrovací klíče, digitální certifikáty, digitální podpisy, software pro bezpečné uchování dat a vyhledávání a přenos důvěrných informací o zákaznících používán jednotlivci, bankovními a finančními institucemi, počítačový software a hardware, který usnadňuje identifikaci a autentizaci NFC zařízení a RFID zařízení, počítačový hardware a software obsahující digitální peněženku, která ukládá informace o účtu zákazníka k přístupovým kuponům, poukázkám, poukázkovým kódům a rabatům u obchodníků a k získání věrnostní nebo peněžní odměny, které mohou být připsány na jejich účty, počítačové programy ke stažení a aplikační software pro mobilní telefony a jiné digitální zařízení obsahující digitální peněženku, která umožňuje uživatelům přístup k informacím cenového srovnání, hodnocení výrobků, odkazy na maloobchodní webové stránky třetích osob a informace o slevách, softwarová aplikace pro použití ve spojení s bezkontaktními platebními terminály za účelem umožnění obchodníkům přijímat bezkontaktní mobilní obchodní transakce, bezkontaktní prezentaci věrnostního kreditu a bezkontaktní odkup kuponů, rabatů, slev, voucherů a speciálních nabídek, softwarová aplikace, která umožňuje obchodníkům dodávat kupony, rabaty, slevy, poukazy a speciální nabídky přímo do mobilních telekomunikačních zařízení spotřebitelů doručovaných bezkontaktní RFID nebo NFC komunikací, softwarová aplikace, která umožňuje obchodníkům umístit malé plakáty v maloobchodních a velkoobchodních místech prodeje, která mohou spotřebitelé využívat s jejich mobilními telekomunikačními zařízeními pro přístup ke kuponům, rabatům, slevám, poukazům a speciálním nabídkám dodaných bezkontaktními RFID nebo NFC komunikací, integrované obvodové čipy pro použití v mobilních telefonech a NFC a RFID zařízeních, magnetické kódované karty a karty obsahující čipy integrovaných obvodů ("chytré karty"), kódované karty s bezpečnostními prvky, kódované karty s bezpečnostními prvky pro účely autentizace, kódované karty s bezpečnostními prvky pro účely identifikace, karty se zabudovaným hologramem (kódované), dobíjecí karty, bankovní karty, kreditní karty, debetní karty, čipové karty, karty s uloženou hodnotou, elektronické nosiče dat karty, platební karty a všechny kódované platební karty, bankovní karty, jmenovitě magneticky kódované bankovní karty a bankovní karty používající magnetické paměti a paměti integrovaných obvodů, čtečky platebních karet, čtečky magnetických kódovaných karet,

čtečky elektronických nosičů dat karty, elektronické šifrovací jednotky, počítačový hardware, počítačové terminály, počítačový software pro použití v oblasti finančních služeb, bankovníctví a telekomunikačních průmyslů, počítačový software navržený, aby umožnil chytrým kartám interakci s terminály a čtečkami, počítačové čipy zabudované v telefonech a dalších komunikačních zařízeních, telekomunikační zařízení, místa prodejních transakčních terminálů a počítačový software pro přenášení, zobrazování a ukládání transakce, identifikaci a finančních informací pro použití v oblasti finančních služeb, bankovníctví a telekomunikačních průmyslech, radiofrekvenční identifikační zařízení (transpondéry), elektronické ověřovací přístroje pro ověření autentizace platnosti dobíjecích karet, bankovních karet, kreditních karet, debetních karet a platebních karet, bankomaty, počítačová periferní zařízení a elektronické zboží, jmenovitě kalkulačky, elektronické organizéry, elektronické zápisníky, kapesní plánovače, mobilní telefony, sluchátka mobilních telefonů, tablety, digitální čtečky a osobní digitální asistenti (PDAs) a alarmy, podložky pod myš, hasicí přístroje, části a příslušenství pro výše uvedené zboží ve tř. 9; (35) reklama, pomoc při řízení obchodní činnosti, obchodní administrativy, kancelářské práce, obchodní poradenské služby, obchodní šetření, obchodní informační agentury, prezentace zboží na komunikačních médiích pro maloobchodní účely, služby srovnávání cen, organizování výstav pro komerční nebo reklamní účely, marketingové poradenské služby, průzkum trhu, sledování, analyzování, prognostika a ohlašování nákupního chování držitele karty, propagace prodeje zboží a služeb druhých prostřednictvím odměn a pobídek generovaných v souvislosti s používáním kreditních, debetních a platebních karet, obchodní administrativy věrnostních programů, komerční, asistence komerční, průmyslová a obchodního řízení, oceňování podniků, poradenské služby pro řízení obchodní činnosti, marketingové studie, statistické údaje (obchodní), provádění výpisů z účtů, vedení účetnictví, obchodní průzkum, vztahy s veřejností, vydávání reklamních textů, vydávání propagačních letáků, maloobchodní služby poskytované prostřednictvím mobilních telekomunikačních prostředků v souvislosti s poskytováním kreditních karet a debetních karet, maloobchodní služby poskytované on-line, prostřednictvím sítí nebo jinými elektronickými prostředky s využitím elektronicky digitalizovaných informací spojených s poskytováním kreditních karet a debetních karet, správa počítačové databáze, propagace koncertů a kulturních akcí druhých, pořádání výstav, které mají komerční nebo reklamní účely, reklama na dopravu, cestování, hotely, ubytování, jídlo a stravování, sporty, zábavu i památky, poskytování informací o nákupu zboží a služeb on-line prostřednictvím internetu a jiných počítačových sítí, finanční záznamy managementu, informační, poradenské a konzultační služby týkající se všech výše uvedených služeb ve tř. 35; (36) pojištění, finanční záležitosti, peněžní záležitosti, záležitosti nemovitosti, finanční poradenství, finanční informace, finanční sponzorování, finanční služby, jmenovitě bankovníctví, služby kreditních karet, služby debetních karet, služby dobíjecích karet, služby předplacených karet nabízených prostřednictvím karet s uloženou hodnotou, elektronické kreditní a debetní transakce, služby plateb a zobrazení účtu, hotovostní výplaty, ověřování šeků, proplácení šeků, služby přístupu k vkladům a bankomatů, služby autorizace transakcí a vypořádání, odsouhlasení transakcí, management peněz v hotovosti, konsolidované vypořádání finančních prostředků, konsolidované zpracování sporů, finanční informace s ohledem na služby úložiště dat a informační služby a profilu klienta a související přepojovací služby, služby telekomunikačních bran, služby vypořádání/odsouhlasení a pohybu peněžních prostředků v oblasti platebních karet, služby zpracování elektronických plateb, služby autentizace platební transakce, služby zabezpečené výměny hodnot, jmenovitě bezpečné elektronické hotovostní transakce a elektronické převody hotovosti, přes veřejné počítačové sítě s cílem usnadnit elektronický obchod, poskytování finančních informací, a to dat a zpráv kreditních a debetních karet, služby elektronického převodu finančních prostředků a služby směnáren, finanční posouzení a řízení rizik pro třetí osoby v oblasti spotřebitelského úvěru, šíření finančních informací prostřednictvím globální počítačové sítě, finanční informace poskytované pomocí počítače prostřednictvím bezpečné informační počítačové sítě a poradenské služby týkající se všech výše uvedených služeb, poskytování finančních služeb na podporu maloobchodních služeb poskytovaných přes mobilní telekomunikační prostředky, jmenovitě platební služby přes bezdrátová zařízení, poskytování finančních služeb na podporu maloobchodních služeb poskytovaných on-line, a to prostřednictvím elektronických sítí, finanční analýzy a konzultace, bankovní a úvěrové služby, bankovní, platební, kreditní, debetní, dobíjecí, hotovostní výplaty, služby přístupu k vkladům s uloženou hodnotou, ověřování šeků, zpracování finančních transakcí, a to jak on-line, prostřednictvím počítačové databáze nebo prostřednictvím telekomunikací a v místě prodeje, zpracovatelské služby pro finanční transakce prováděné držiteli

karet prostřednictvím bankomatů, poskytnutí bilančních detailů, vkladů a výběrů peněz držitelům karet prostřednictvím bankomatů, služby finančního vypořádání a finanční autorizace ve spojení se zpracováním finančních platebních transakcí, služby cestovního pojištění, vydávání a vyplácení cestovních šeků a cestovních poukázek, služby autentizace plátce, ověření finančních informací, údržba finančních záznamů, dálkové platební služby, služby elektronických peněženek s uloženou hodnotou, služby elektronických plateb a služby autorizace transakcí a vypořádání, poskytování debetních a kreditních služeb prostřednictvím radiofrekvenčních identifikačních zařízení (transpondéry), poskytování debetních a kreditních služeb prostřednictvím komunikačních a telekomunikačních zařízení, poskytování finančních služeb na podporu maloobchodních služeb poskytovaných přes mobilní telekomunikační prostředky, včetně platebních služeb přes bezdrátová zařízení, zpracování kreditních a debetních transakcí prostřednictvím telefonu a telekomunikačního spojení, poskytování finančních služeb na podporu maloobchodních služeb poskytovaných on-line, a to prostřednictvím sítě nebo jiných elektronických prostředků s využitím elektronicky digitalizovaných informací, zabezpečená výměna hodnot, jmenovitě elektronické hotovosti prostřednictvím počítačových sítí přístupných pomocí čipových karet, služby placení z účtu poskytované prostřednictvím internetových stránek, internetové bankovníctví, finanční služby poskytované přes telefon a prostřednictvím globální počítačové sítě nebo internetu, finanční služby, jmenovitě poskytování bezkontaktních mobilních plateb prostřednictvím obchodníků v maloobchodním prodeji, online a velkoobchodních místech, finanční služby, jmenovitě poskytování digitální peněženky založené na cloud computingu, který ukládá informace o účtech zákazníků k přístupovým kupónům, poukázkám, poukázkovým kódům a rabatům u obchodníků a na získávání věrnostních nebo peněžních odměn, které mohou být připsány na jejich účty prostřednictvím cash-back systému, služby nemovitostí, oceňování nemovitostí, správa finančních investic do nemovitostí, investiční služby do nemovitostí, služby pojištění nemovitostí, pojištění pro majitele nemovitostí, pojišťovací služby vztahující se k nemovitostem, financování nemovitostí, realitní činnost, odhady nemovitostí, služby realitní kanceláře, zhodnocení nemovitostí, správa nemovitostí, správa finančních záležitostí vztahujících se k nemovitostem, poskytování úvěrů na nemovitosti, finanční služby týkající se výstavby nemovitostí, služby finančního zprostředkování pro nemovitosti, finanční služby týkající se nemovitostí a budov, finanční služby pro nákup nemovitostí, zprostředkování úvěrových smluv zajištěných na nemovitosti, uzavírání podílového spoluvlastnictví nemovitostí, pomoc při získávání nemovitostí a podílů v nich, kapitálové investice do nemovitostí, finanční služby komerčních investic do majetku, finanční služby vztahující se k nabytí nemovitostí, finanční služby vztahující se k prodeji nemovitostí, finanční oceňování vlastního majetku, finanční oceňování nájemního majetku, zařízení pronájmu nemovitostí, zařízení pachtu nemovitosti, pronájem majetku, pronájem nemovitostí, pronájem vlastního majetku, služby správy majetku vztahující se k transakcím s nemovitostmi, oceňování majetku, finanční správa majetkových portfolií, správa majetku, poradenské služby spojené s vlastnictvím nemovitostí, poradenské služby vztahující se k ocenění nemovitostí, poradenské služby týkající se korporátních nemovitostí, počítačové informační služby vztahující se k nemovitostem, konzultační služby vztahující se k nemovitostem, poskytování informací týkajících se nemovitěho majetku, poskytování informací vztahujících se k trhu s nemovitostmi, výzkumné služby vztahující se k získávání nemovitostí, výzkumné služby vztahující se k výběru nemovitostí, financování hypotékami a zajištění majetkem, poradenské služby týkající se platebních řešení, bankovních, kreditních karet, debetních karet a platebních karet, informační, poradenské a konzultační služby vztahující se ke všem výše uvedeným službám ve tř. 36; (38) telekomunikace, mobilní telekomunikační služby, telekomunikační služby založené na internetu, datové komunikační služby, elektronický přenos dat prostřednictvím globální sítě na dálkové zpracování dat, včetně internetu, služby pro přenos, poskytování nebo zobrazování informací z počítačem uložené databanky nebo prostřednictvím internetu v oblasti finančních služeb, přenos dat prostřednictvím použití elektronického zpracování obrazu přes mobilní telefonní linku, elektronická pošta, služby zaslání a přijímání zpráv, služby televizních, rozhlasových a internetových vysílání, pronájem přístupového času do počítačové databáze, poskytování přístupu více uživatelům k zabezpečené počítačové informační síti pro přenos a šíření celé řady informací v oblasti finančních služeb, předplacené služby telefonních volacích karet, informační, poradenské a konzultační služby vztahující se ke všem výše uvedeným službám ve tř. 38; (42) vědecké a technologické služby a související výzkum a projektování, analytické a výzkumné služby v průmyslu navrhování, návrh a vývoj počítačového hardwaru a softwaru,

konverze dat nebo dokumentů z fyzických na elektronická média, poradenské služby k počítačovému hardwaru a softwaru, počítačové programování, služby podpory a konzultace pro správu počítačových systémů, databází a aplikací, poskytování dočasného použití nestážitelného softwaru a aplikací pro řízení, lokalizaci, aktivaci a zrušení autentizace a digitální pověření zařízení (NFC), návrh, vývoj, údržba a aktualizace počítačového hardwaru a aplikačního softwaru pro mobilní digitální zařízení, návrh, vývoj, údržba a aktualizace stažených počítačových programů a aplikačního softwaru pro mobilní telefony a jiné digitální zařízení, které umožňuje uživatelům přístup ke kuponům, poukázkám, poukázkovým kódům, rabatům, informace o srovnání cen, hodnocení výrobků, odkazy na maloobchodní webové stránky třetích osob a informace o slevách, návrh, vývoj, údržba a aktualizace stažitelných počítačových programů a aplikačního softwaru (ASP), který umožňuje uživatelům přistupovat k reklamním nabídkám prodeje a získat peněžní odměny, které mohou být připsány na jejich účty prostřednictvím cash-back systému, tvorba aplikačního software představujícího software pro příjem, přenos a zobrazování poukázek, kupónů, poukázkových kódů, speciálních nabídek, recenzí, informací o produktech, informací o srovnání cen, odkazy na webové stránky a přijímání a předávání dat pro nákup zboží a služeb, tvorba aplikačního software představujícího software pro poskytování informací spotřebitelům ohledně slev, poukazů a speciálních nabídek ke zboží a službám třetím osobám, poskytování aplikačních služeb týkajících se softwaru sociálních sítí, grafický design pro sestavování webových stránek na internetu, informace týkající se počítačového hardwaru nebo softwaru poskytovaného on-line z globální počítačové sítě nebo internetu, tvorba a údržba webových stránek, hosting webových stránek pro třetí osoby, tvorba webových stránek, návrh, tvorba a hosting webových stránek obchodníka, návrh, tvorba a hosting webových stránek platebních účtů, spojené počítačové a internetové služby, jmenovitě poskytování on-line elektronických databází prostřednictvím globální počítačové sítě v oblasti autentizace a ověření totožnosti, šifrování a dešifrování dat finančních informací, služby ověřování elektronického podpisu pro třetí osoby, jmenovitě, šifrování dat a úplnosti dat, zašifrované a elektronicky podepsané a ověřené údaje pro účely vydávání a ověřování digitálních certifikátů v oblasti ověřování pravosti dokumentů poskytované pro třetí osoby, ověřování, autentizace, vydávání, distribuce a management certifikátů, technické konzultační služby v oblastech počítačového programování, finančních počítačových sítí, zpracování dat, bezpečnou komunikaci, šifrování a dešifrování dat a zabezpečení lokální sítě, šíření informací přes globální počítačové sítě v oblastech počítačového softwaru, počítačového hardwaru, finančních počítačových sítí a lokálních počítačových sítí, služby zpracování dat a ověřování dat, ukládání dat a vyhledávací služby, služby datového úložiště a informačního profilu klienta (počítačové služby), informační, poradenské a konzultační služby vztahující se ke všem výše uvedeným službám ve tř. 42.

(511) 9, 35, 36, 38, 42

(210) O-535602

(580) s účinností ode dne 26.08.2019/prohlášení vlastníka o částečném vzdání se práv

(111) 361748

(540)



(510) (9) přístroje a nástroje vědecké, námořní, geodetické, fotografické, filmové, přístroje pro vážení, měření, signalizaci, kontrolu (inspekci), záchranu a pro vyučování, přístroje a nástroje pro vedení, přepínání, přeměnu, akumulaci, regulaci nebo řízení elektrického proudu, přístroje pro záznam, převod nebo reprodukci zvuku nebo obrazů, magnetické nosiče dat, záznamové disky, kompaktní disky, DVD a ostatní digitální záznamové nosiče, ústrojí pro přístroje na mince, registrační pokladny, kalkulačky, zařízení na zpracování dat, počítače, počítačový software a počítačové programy (ke stažení/nahrání počítačový software), počítačové operační programy, nahrené, počítačový hardware a software (nahrány a/nebo ke stažení) pro usnadnění a správu platby, bankovníctví, kreditní kartu, debetní kartu, platební kartu, bankomat pro uloženou hodnotu, elektronický převod finančních prostředků, elektronické platby, elektronické zpracování a přenos fakturačních údajů o platbě, výplaty hotovosti, ověřování transakcí,

pro služby směřování, autorizace a vypořádání, pro detekci podvodů a kontrolu, pro obnovu po zhroutilí a pro šifrovací služby, telekomunikační a elektrické přístroje a nástroje, jmenovitě přístroje pro záznam, převod a reprodukci dat, včetně zvuku a obrazů, účtovací stroje, přístroje pro sledování, správu a analýzu finančních účtů prostřednictvím globální počítačové sítě, počítačový hardware a software, jmenovitě pro vývoj, údržbu a používání místních a dálkových počítačových sítí, systémy pro čtení paměťových karet a systémy na čtení dat v pamětech, jmenovitě paměťové integrované obvody a paměťové bankovní karty, elektronické publikace ke stažení, přístroje na tisk včetně přístrojů na tisk pro systémy pro zpracování dat a systémy finančních transakcí, kodéry a dekodéry, modemy, počítačový hardware a software pro usnadnění platebních transakcí elektronickými prostředky přes bezdrátové sítě, globální počítačové sítě a/nebo mobilní telekomunikační zařízení, počítačový hardware a šifrovací software, šifrovací klíče, digitální certifikáty, digitální podpisy, software pro bezpečné uchování dat a vyhledávání a přenos důvěrných informací o zákaznících používán jednotlivci, bankovními a finančními institucemi, počítačový software a hardware, který usnadňuje identifikaci a autentizaci NFC zařízení a RFID zařízení, počítačový hardware a software obsahující digitální peněženku, která ukládá informace o účtu zákazníka k přístupovým kuponům, poukázkám, poukázkovým kódům a rabatům u obchodníků a k získání věrnostní nebo peněžní odměny, které mohou být připsány na jejich účty, počítačové programy ke stažení a aplikační software pro mobilní telefony a jiné digitální zařízení obsahující digitální peněženku, která umožňuje uživatelům přístup k informacím cenového srovnání, hodnocení výrobků, odkazy na maloobchodní webové stránky třetích osob a informace o slevách, softwarová aplikace pro použití ve spojení s bezkontaktními platebními terminály za účelem umožnění obchodníkům přijímat bezkontaktní mobilní obchodní transakce, bezkontaktní prezentaci věrnostního kreditu a bezkontaktní odkup kuponů, rabatů, slev, voucherů a speciálních nabídek, softwarová aplikace, která umožňuje obchodníkům dodávat kupony, rabaty, slevy, poukazy a speciální nabídky přímo do mobilních telekomunikačních zařízení spotřebitelů doručovaných bezkontaktní RFID nebo NFC komunikací, softwarová aplikace, která umožňuje obchodníkům umístit malé plakáty v maloobchodních a velkoobchodních místech prodeje, která mohou spotřebitelé využívat s jejich mobilními telekomunikačními zařízeními pro přístup ke kuponům, rabatům, slevám, poukazům a speciálním nabídkám dodaných bezkontaktními RFID nebo NFC komunikací, integrované obvodové čipy pro použití v mobilních telefonech a NFC a RFID zařízeních, magnetické kódované karty a karty obsahující čipy integrovaných obvodů ("chytré karty"), kódované karty s bezpečnostními prvky, kódované karty s bezpečnostními prvky pro účely autentizace, kódované karty s bezpečnostními prvky pro účely identifikace, karty se zabudovaným hologramem (kódované), dobíjecí karty, bankovní karty, kreditní karty, debetní karty, čipové karty, karty s uloženou hodnotou, elektronické nosiče dat karty, platební karty a všechny kódované platební karty, bankovní karty, jmenovitě magneticky kódované bankovní karty a bankovní karty používající magnetické paměti a paměti integrovaných obvodů, čtečky platebních karet, čtečky magnetických kódovaných karet, čtečky elektronických nosičů dat karty, elektronické šifrovací jednotky, počítačový hardware, počítačové terminály, počítačový software pro použití v oblasti finančních služeb, bankovníctví a telekomunikačních průmyslů, počítačový software navržený, aby umožnil chytrým kartám interakci s terminály a čtečkami, počítačové čipy zabudované v telefonech a dalších komunikačních zařízeních, telekomunikační zařízení, místa prodejných transakčních terminálů a počítačový software pro přenášení, zobrazování a ukládání transakce, identifikaci a finančních informací pro použití v oblasti finančních služeb, bankovníctví a telekomunikačních průmyslech, radiofrekvenční identifikační zařízení (transpondéry), elektronické ověřovací přístroje pro ověření autentizace platností dobíjecích karet, bankovních karet, kreditních karet, debetních karet a platebních karet, bankomaty, počítačová periferní zařízení a elektronické zboží, jmenovitě kalkulačky, elektronické organizéry, elektronické zápisníky, kapesní plánovače, mobilní telefony, sluchátka mobilních telefonů, tablety, digitální čtečky a osobní digitální asistenti (PDAs) a alarmy, podložky pod myš, hasicí přístroje, části a příslušenství pro výše uvedené zboží ve tř. 9; (35) reklama, pomoc při řízení obchodní činnosti, obchodní administrativní, kancelářské práce, obchodní poradenské služby, obchodní šetření, obchodní informační agentury, prezentace zboží na komunikačních médiích pro maloobchodní účely, služby srovnávání cen, organizování výstav pro komerční nebo reklamní účely, marketingové poradenské služby, průzkum trhu, sledování, analyzování, prognostika a ohlašování nákupního chování držitele karty, propagace prodeje zboží a služeb druhých prostřednictvím odměn a pobídek generovaných v souvislosti s používáním kreditních, debetních a platebních karet, obchodní administrativní věrnostních

programů, komerční, asistence komerční, průmyslová a obchodního řízení, oceňování podniků, poradenské služby pro řízení obchodní činnosti, marketingové studie, statistické údaje (obchodní), provádění výpisů z účtů, vedení účetnictví, obchodní průzkum, vztahy s veřejností, vydávání reklamních textů, vydávání propagačních letáků, maloobchodní služby poskytované prostřednictvím mobilních telekomunikačních prostředků v souvislosti s poskytováním kreditních karet a debetních karet, maloobchodní služby poskytované on-line, prostřednictvím sítí nebo jinými elektronickými prostředky s využitím elektronicky digitalizovaných informací spojených s poskytováním kreditních karet a debetních karet, správa počítačové databáze, propagace koncertů a kulturních akcí druhých, pořádání výstav, které mají komerční nebo reklamní účely, reklama na dopravu, cestování, hotely, ubytování, jídlo a stravování, sporty, zábavu i památky, poskytování informací o nákupu zboží a služeb on-line prostřednictvím internetu a jiných počítačových sítí, finanční záznamy managementu, informační, poradenské a konzultační služby týkající se všech výše uvedených služeb ve tř. 35; (36) pojištění, finanční záležitosti, peněžní záležitosti, záležitosti nemovitosti, finanční poradenství, finanční informace, finanční sponzorování, finanční služby, jmenovitě bankovníctví, služby kreditních karet, služby debetních karet, služby dobíjecích karet, služby předplacených karet nabízených prostřednictvím karet s uloženou hodnotou, elektronické kreditní a debetní transakce, služby plateb a zobrazení účtu, hotovostní výplaty, ověřování šeků, proplácení šeků, služby přístupu k vkladům a bankomatů, služby autorizace transakcí a vypořádání, odsouhlasení transakcí, management peněz v hotovosti, konsolidované vypořádání finančních prostředků, konsolidované zpracování sporů, finanční informace s ohledem na služby úložiště dat a informační služby a profilu klienta a související přepojovací služby, služby telekomunikačních bran, služby vypořádání/odsouhlasení a pohybu peněžních prostředků v oblasti platebních karet, služby zpracování elektronických plateb, služby autentizace platební transakce, služby zabezpečené výměny hodnot, jmenovitě bezpečné elektronické hotovostní transakce a elektronické převody hotovosti, přes veřejné počítačové sítě s cílem usnadnit elektronický obchod, poskytování finančních informací, a to dat a zpráv kreditních a debetních karet, služby elektronického převodu finančních prostředků a služby směnáren, finanční posouzení a řízení rizik pro třetí osoby v oblasti spotřebitelského úvěru, šíření finančních informací prostřednictvím globální počítačové sítě, finanční informace poskytované pomocí počítače prostřednictvím bezpečné informační počítačové sítě a poradenské služby týkající se všech výše uvedených služeb, poskytování finančních služeb na podporu maloobchodních služeb poskytovaných přes mobilní telekomunikační prostředky, jmenovitě platební služby přes bezdrátová zařízení, poskytování finančních služeb na podporu maloobchodních služeb poskytovaných on-line, a to prostřednictvím elektronických sítí, finanční analýzy a konzultace, bankovní a úvěrové služby, bankovní, platební, kreditní, debetní, dobíjecí, hotovostní výplaty, služby přístupu k vkladům s uloženou hodnotou, ověřování šeků, zpracování finančních transakcí, a to jak on-line, prostřednictvím počítačové databáze nebo prostřednictvím telekomunikací a v místě prodeje, zpracovatelské služby pro finanční transakce prováděné držiteli karet prostřednictvím bankomatů, poskytnutí bilančních detailů, vkladů a výběrů peněz držitelům karet prostřednictvím bankomatů, služby finančního vypořádání a finanční autorizace ve spojení se zpracováním finančních platebních transakcí, služby cestovního pojištění, vydávání a vyplácení cestovních šeků a cestovních poukázek, služby autentizace plateb, ověření finančních informací, údržba finančních záznamů, dálkové platební služby, služby elektronických peněženek s uloženou hodnotou, služby elektronických plateb a služby autorizace transakcí a vypořádání, poskytování debetních a kreditních služeb prostřednictvím radiofrekvenčních identifikačních zařízení (transpondéry), poskytování debetních a kreditních služeb prostřednictvím komunikačních a telekomunikačních zařízení, poskytování finančních služeb na podporu maloobchodních služeb poskytovaných přes mobilní telekomunikační prostředky, včetně platebních služeb přes bezdrátová zařízení, zpracování kreditních a debetních transakcí prostřednictvím telefonu a telekomunikačního spojení, poskytování finančních služeb na podporu maloobchodních služeb poskytovaných on-line, a to prostřednictvím sítí nebo jiných elektronických prostředků s využitím elektronicky digitalizovaných informací, zabezpečená výměna hodnot, jmenovitě elektronické hotovosti prostřednictvím počítačových sítí přístupných pomocí čipových karet, služby placení z účtu poskytované prostřednictvím internetových stránek, internetové bankovníctví, finanční služby poskytované přes telefon a prostřednictvím globální počítačové sítě nebo internetu, finanční služby, jmenovitě poskytování bezkontaktních mobilních plateb prostřednictvím obchodníků v maloobchodním prodeji, online a velkoobchodních místech, finanční služby, jmenovitě poskytování

digitální peněženky založené na cloud computingu, který ukládá informace o účtech zákazníků k přístupovým kupónům, poukázkám, poukázkovým kódům a rabatům u obchodníků a na získávání věrnostních nebo peněžních odměn, které mohou být připsány na jejich účty prostřednictvím cash-back systému, služby nemovitostí, oceňování nemovitostí, správa finančních investic do nemovitostí, investiční služby do nemovitostí, služby pojištění nemovitostí, pojištění pro majitele nemovitostí, pojišťovací služby vztahující se k nemovitostem, financování nemovitostí, realitní činnost, odhady nemovitostí, služby realitní kanceláře, zhodnocení nemovitostí, správa nemovitostí, správa finančních záležitostí vztahujících se k nemovitostem, poskytování úvěrů na nemovitosti, finanční služby týkající se výstavby nemovitostí, služby finančního zprostředkování pro nemovitosti, finanční služby týkající se nemovitostí a budov, finanční služby pro nákup nemovitostí, zprostředkování úvěrových smluv zajištěných na nemovitosti, uzavírání podílového spoluvlastnictví nemovitostí, pomoc při získávání nemovitostí a podílů v nich, kapitálové investice do nemovitostí, finanční služby komerčních investic do majetku, finanční služby vztahující se k nabytí nemovitostí, finanční služby vztahující se k prodeji nemovitostí, finanční oceňování vlastního majetku, finanční oceňování nájemního majetku, zařizování pronájmu nemovitostí, zařizování pachtu nemovitostí, pronájem majetku, pronájem nemovitostí, pronájem vlastního majetku, služby správy majetku vztahující se k transakcím s nemovitostmi, oceňování majetku, finanční správa majetkových portfolií, správa majetku, poradenské služby spojené s vlastnictvím nemovitostí, poradenské služby vztahující se k ocenění nemovitostí, poradenské služby týkající se korporátních nemovitostí, počítačové informační služby vztahující se k nemovitostem, konzultační služby vztahující se k nemovitostem, poskytování informací týkajících se nemovitého majetku, poskytování informací vztahujících se k trhu s nemovitostmi, výzkumné služby vztahující se k získávání nemovitostí, výzkumné služby vztahující se k výběru nemovitostí, financování hypotékami a zajištění majetkem, poradenské služby týkající se platebních řešení, bankovních, kreditních karet, debetních karet a platebních karet, informační, poradenské a konzultační služby vztahující se ke všem výše uvedeným službám ve tř. 36; (38) telekomunikace, mobilní telekomunikační služby, telekomunikační služby založené na internetu, datové komunikační služby, elektronický přenos dat prostřednictvím globální sítě na dálkové zpracování dat, včetně internetu, služby pro přenos, poskytování nebo zobrazování informací z počítačem uložené databanky nebo prostřednictvím internetu v oblasti finančních služeb, přenos dat prostřednictvím použití elektronického zpracování obrazu přes mobilní telefonní linku, elektronická pošta, služby zasilání a přijímání zpráv, služby televizních, rozhlasových a internetových vysílání, pronájem přístupového času do počítačové databáze, poskytování přístupu více uživatelům k zabezpečené počítačové informační síti pro přenos a šíření celé řady informací v oblasti finančních služeb, předplacené služby telefonních volacích karet, informační, poradenské a konzultační služby vztahující se ke všem výše uvedeným službám ve tř. 38; (42) vědecké a technologické služby a související výzkum a projektování, analytické a výzkumné služby v průmyslu navrhování, návrh a vývoj počítačového hardwaru a softwaru, konverze dat nebo dokumentů z fyzických na elektronická média,

poradenské služby k počítačovému hardwaru a softwaru, počítačové programování, služby podpory a konzultace pro správu počítačových systémů, databází a aplikací, poskytování dočasného použití nestožitelného softwaru a aplikací pro řízení, lokalizaci, aktivaci a zrušení autentizace a digitální pověření zařízení (NFC), návrh, vývoj, údržba a aktualizace počítačového hardwaru a aplikačního softwaru pro mobilní digitální zařízení, návrh, vývoj, údržba a aktualizace stažených počítačových programů a aplikačního softwaru pro mobilní telefony a jiné digitální zařízení, které umožňuje uživatelům přístup ke kupónům, poukázkám, poukázkovým kódům, rabatům, informace o srovnání cen, hodnocení výrobků, odkazy na maloobchodní webové stránky třetích osob a informace o slevách, návrh, vývoj, údržba a aktualizace stažitelných počítačových programů a aplikačního softwaru (ASP), který umožňuje uživatelům přistupovat k reklamním nabídkám prodeje a získat peněžní odměny, které mohou být připsány na jejich účty prostřednictvím cash-back systému, tvorba aplikačního software představujícího software pro příjem, přenos a zobrazování poukázek, kupónů, poukázkových kódů, speciálních nabídek, recenzí, informací o produktech, informací o srovnání cen, odkazy na webové stránky a přijímání a předávání dat pro nákup zboží a služeb, tvorba aplikačního software představujícího software pro poskytování informací spotřebitelům ohledně slev, poukazů a speciálních nabídek ke zboží a službám třetím osobám, poskytování aplikačních služeb týkajících se softwaru sociálních sítí, grafický design pro sestavování webových stránek na internetu, informace týkající se počítačového hardwaru nebo softwaru poskytovaného on-line z globální počítačové sítě nebo internetu, tvorba a údržba webových stránek, hosting webových stránek pro třetí osoby, tvorba webových stránek, návrh, tvorba a hosting webových stránek obchodníka, návrh, tvorba a hosting webových stránek platebních účtů, spojené počítačové a internetové služby, jmenovitě poskytování on-line elektronických databází prostřednictvím globální počítačové sítě v oblasti autentizace a ověření totožnosti, šifrování a dešifrování dat finančních informací, služby ověřování elektronického podpisu pro třetí osoby, jmenovitě, šifrování dat a úplnosti dat, zašifrované a elektronicky podepsané a ověřené údaje pro účely vydávání a ověřování digitálních certifikátů v oblasti ověřování pravosti dokumentů poskytované pro třetí osoby, ověřování, autentizace, vydávání, distribuce a management certifikátu, technické konzultační služby v oblastech počítačového programování, finančních počítačových sítí, zpracování dat, bezpečnou komunikaci, šifrování a dešifrování dat a zabezpečení lokální sítě, šíření informací přes globální počítačové sítě v oblastech počítačového softwaru, počítačového hardwaru, finančních počítačových sítí a lokálních počítačových sítí, služby zpracování dat a ověřování dat, ukládání dat a vyhledávací služby, služby datového úložiště a informačního profilu klienta (počítačové služby), informační, poradenské a konzultační služby vztahující se ke všem výše uvedeným službám ve tř. 42.

(51) 9, 35, 36, 38, 42

(210) O-535600

(580) s účinností ode dne 26.08.2019/prohlášení vlastníka o částečném vzdání se práv

Změny vlastníků ochranných známek

Kapitola obsahuje údaje o ochranných známkách, které byly převedeny nebo přešly ve smyslu ustanovení § 15 odst. 1, 2 a § 16 zákona č. 441/2003 Sb. na jiného vlastníka v rozsahu všech zapsaných výrobků nebo služeb.

Číslo zápisu (111)	Dřívější vlastník (770)	Nynější vlastník (730)	S účinností od (580)
214962	American Outdoor Brands Sales Company, 1800 North Route Z, Columbia, MO, 65202, MO, US	Smith & Wesson Inc., 2100 Roosevelt Avenue, Springfield, 01104, MA, US	26.08.2019
214963	American Outdoor Brands Sales Company, 1800 North Route Z, Columbia, MO, 65202, MO, US	Smith & Wesson Inc., 2100 Roosevelt Avenue, Springfield, 01104, MA, US	26.08.2019
217687	American Outdoor Brands Sales Company, 1800 North Route Z, Columbia, MO, 65202, MO, US	Smith & Wesson Inc., 2100 Roosevelt Avenue, Springfield, 01104, MA, US	26.08.2019
243781	CRAVT s.r.o., Chýnovská 2994, Tábor, 39002, CZ	CRAVT Koupelny spol. s r.o., Chýnovská 2994, Tábor, 39002, CZ	26.08.2019
252596	HALADA, spol. s r.o., Pařížská 1076/7, Praha 1, 11000, CZ	HALADA spol. s r.o., Na Maninách 1040/14, Praha 7, Holešovice, 17000, CZ	21.08.2019
287377	EYEMAXX International Holding & Consulting GmbH, organizační složka, která reprezentuje EYEMAXX International Holding & Consulting GmbH, se sídlem Feuerwehrstraße 17, 2333 Leopoldsdorf, Rakousko, Pod Václavem 902/18, Praha 8, Dolní Chabry, 18400, CZ	EYEMAXX Management s.r.o., Pod Václavem 902/18, Praha 8, Dolní Chabry, 18400, CZ	22.08.2019
287377	EYEMAXX Management s.r.o., Pod Václavem 902/18, Praha 8, Dolní Chabry, 18400, CZ	EYEMAXX International Holding & Consulting GmbH, Feuerwehrstraße 17, 2333 Leopoldsdorf, AT	22.08.2019
287663	HALADA spol. s r.o., Pařížská 1076/7, Praha 1, 11000, CZ	HALADA spol. s r.o., Na Maninách 1040/14, Praha 7, Holešovice, 17000, CZ	21.08.2019
287664	HALADA spol. s r.o., Pařížská 1076/7, Praha 1, 11000, CZ	HALADA spol. s r.o., Na Maninách 1040/14, Praha 7, Holešovice, 17000, CZ	21.08.2019
312623	HALADA spol. s r.o., Pařížská 1076/7, Praha 1, 11000, CZ	HALADA spol. s r.o., Na Maninách 1040/14, Praha 7, Holešovice, 17000, CZ	21.08.2019
336358	PELKE, SE, Litvínovská 609/3, Praha 9 - Prosek, 19000, CZ	MTX spol. s r.o., Dělnická 213/12, Praha 7, Holešovice, 17000, CZ	21.08.2019
366596	HALADA spol. s r.o., Pařížská 1076/7, Praha 1, Staré Město, 11000, CZ	HALADA spol. s r.o., Na Maninách 1040/14, Praha 7, Holešovice, 17000, CZ	21.08.2019
368919	Usti Oilseed Processing s.r.o., Žukovova 1658/27a, Ústí nad Labem, Střekov, 40003, CZ	Glencore Agriculture Czech s.r.o., Žukovova 1658/27a, Ústí nad Labem, Střekov, 40003, CZ	26.08.2019
370603	Motýlí dům s.r.o., Za Poříčskou bránou 365/21, Praha 8, 18600, CZ	Papilonia s.r.o., Za Poříčskou bránou 365/21, Praha 8, Karlín, 18600, CZ	22.08.2019
370898	Veselý Marek, Psohlavců 1499/55, Praha 4, Braník, 14700, CZ	Odermattová Kristina, Urbánkova 3370/67, Praha 4, Modřany, 14300, CZ	26.08.2019
372581	Pachtův Palác s.r.o., Karoliny Světlé 208/34, Praha 1 - Staré Město, 11000, CZ	Smetana Hotel, a.s., Karoliny Světlé 208/34, Praha 1, Staré Město, 11000, CZ	26.08.2019
372581	Smetana Hotel, a.s., Karoliny Světlé 208/34, Praha 1, Staré Město, 11000, CZ	BEARS PRAGUE, s.r.o., Karoliny Světlé 208/34, Praha 1, Staré Město, 11000, CZ	26.08.2019
373309	L I N E T spol. s r.o., Želečnice 5, Slaný, 27401, CZ	BORCAD Medical a.s., č. p. 673, Fryčovice, 73945, CZ	23.08.2019

Změny v údajích o vlastních ochranných známkách

Kapitola obsahuje ochranné známky, u kterých byla v rejstříku ochranných známek vyznačena změna v údajích o vlastních ve smyslu ustanovení § 27 odst. 2 a 7 zákona č. 441/2003 Sb.

Číslo zápisu (111)	Vlastník (730)	S účinností od (580)
152338	DWK Life Sciences GmbH, Otto-Schott-Strasse 21, 97877 Wertheim, DE	27.08.2019
159756	Druchema, družstvo pro chemickou výrobu a služby, Služeb 753/3, Praha 10, Strašnice, 10000, CZ	26.08.2019
159983	Sunkist Growers Inc., Entertainment Drive 27770, Valencia, 91355, CA, US	26.08.2019
165001	KABUSHIKI KAISHA KOBE SEIKO SHO trading also as Kobe Steel, Ltd., 2-4, Wakinohama-Kaigandori 2-chome, Chuo-ku, Kobe-shi, Hyogo 651-8585, JP	27.08.2019
168272	THK RHYTHM AUTOMOTIVE CZECH a.s., Strojírenská 160, Dačice, Dačice III, 38001, CZ	27.08.2019
214962	American Outdoor Brands Sales Company, 1800 North Route Z, Columbia, MO, 65202, MO, US	26.08.2019
214963	American Outdoor Brands Sales Company, 1800 North Route Z, Columbia, MO, 65202, MO, US	26.08.2019
217687	American Outdoor Brands Sales Company, 1800 North Route Z, Columbia, MO, 65202, MO, US	26.08.2019
225714	ALGON, a.s., Ringhoffnerova 115/1, Praha 5, 15521, CZ	27.08.2019
227087	Jihomoravské pivovary, a.s., náměstí Čsl. armády 116/4, Vyškov, Vyškov-Město, 68201, CZ	27.08.2019
227088	Jihomoravské pivovary, a.s., náměstí Čsl. armády 116/4, Vyškov, Vyškov-Město, 68201, CZ	27.08.2019
227961	Spolek pro chemickou a hutní výrobu, akciová společnost, Revoluční 1930/86, Ústí nad Labem, 40032, CZ	27.08.2019
228302	synlab czech s.r.o., Sokolovská 100/94, Praha 8, Karlín, 18600, CZ	26.08.2019
228303	synlab czech s.r.o., Sokolovská 100/94, Praha 8, Karlín, 18600, CZ	26.08.2019
229564	Jones Lang LaSalle IP, Inc., 200 E. Randolph Drive, 46th floor, Chicago, IL, US	27.08.2019
229565	Jones Lang LaSalle IP, Inc., 200 E. Randolph Drive, 46th floor, Chicago, IL, US	27.08.2019
229585	Jihočeský chovatel a.s., Lipenská 869/17, České Budějovice, České Budějovice 3, 37001, CZ	26.08.2019
229924	Staffa Roman Ing., Jaroslava Foglara 862/5, Brno, 63900, CZ	26.08.2019
230573	Off-Highway Powertrain Services Germany GmbH, Hauptstraße 150, 53797 Lohmar, DE	21.08.2019
233254	SUUNTO OY, Tammiston Kauppatie 7A, 01510 Vantaa, FI	27.08.2019
234127	Jones Lang LaSalle IP, Inc., 200 E. Randolph Drive, 46th floor, Chicago, IL, US	27.08.2019
234129	Jones Lang LaSalle IP, Inc., 200 E. Randolph Drive, 46th floor, Chicago, IL, US	27.08.2019
234704	MMI-IPCO, LLC, 300 Brickston Square, 4th Floor, Andover, 01810, MA, US	27.08.2019
234705	MMI-IPCO, LLC, 300 Brickston Square, 4th Floor, Andover, 01810, MA, US	27.08.2019
236933	MILLBA - CZECH a.s., U kréského nádraží 229/17, Praha 4, Krč, 14000, CZ	26.08.2019
247008	McKesson Europe AG, Stockholmer Platz 1, 70173 Stuttgart, DE	26.08.2019
247009	McKesson Europe AG, Stockholmer Platz 1, 70173 Stuttgart, DE	26.08.2019
250630	SUUNTO OY, Tammiston Kauppatie 7A, 01510 Vantaa, FI	27.08.2019
252469	Off-Highway Powertrain Services Germany GmbH, Hauptstraße 150, 53797 Lohmar, DE	21.08.2019
267574	D.E.E.D., a.s., Dvorská 161/57a, Hradec Králové, Svobodné Dvory, 50311, CZ	21.08.2019
268559	METEOPRESS, spol. s r.o., Karlovo náměstí 288/17, Praha 2, Nové Město, 12000, CZ	26.08.2019
268560	METEOPRESS, spol. s r.o., Karlovo náměstí 288/17, Praha 2, Nové Město, 12000, CZ	26.08.2019
287377	EYEMAXX International Holding & Consulting GmbH, organizační složka, která reprezentuje EYEMAXX International Holding & Consulting GmbH, se sídlem Feuerwehrstraße 17, 2333 Leopoldsdorf, Rakousko, Pod Václavem 902/18, Praha 8, Dolní Chabry, 18400, CZ	22.08.2019
299106	LUSTi s.r.o., B. Němcové 376, Žacléř, 54201, CZ	26.08.2019
311068	ABSOLUT-IN s.r.o., Na vrcholu 2595/25, Praha 3, Žižkov, 13000, CZ	27.08.2019
311182	KAMO s. r. o., č. p. 648, Babice, 68703, CZ	26.08.2019
311458	Praetor Systems s.r.o., Nad Rokoskou 1228/38, Praha 8, Libeň, 18200, CZ	23.08.2019
312034	PROSTOR PRO TEBE, spolek v likvidaci, Revoluční 762/13, Praha 1, Staré Město, 11000, CZ	26.08.2019
312320	synlab czech s.r.o., Sokolovská 100/94, Praha 8, Karlín, 18600, CZ	26.08.2019
314412	Českomoravská kynologická unie, z.s., Maškova 1646/3, Praha 8, Kobylisy, 18200, CZ	26.08.2019
314513	synlab czech s.r.o., Sokolovská 100/94, Praha 8, Karlín, 18600, CZ	26.08.2019
314514	PROSTOR PRO TEBE, spolek v likvidaci, Revoluční 762/13, Praha 1, Staré Město, 11000, CZ	26.08.2019
314767	synlab czech s.r.o., Sokolovská 100/94, Praha 8, Karlín, 18600, CZ	26.08.2019
327296	CERVUS s.r.o., Průmyslová 877/6, Olomouc, Holice, 77900, CZ	27.08.2019
328836	Ewing Group, a.s., Jankovcova 1603/47a, Praha 7, Holešovice, 17000, CZ	22.08.2019
328837	BeefBrothers, s.r.o., Jankovcova 1603/47a, Praha 7, Holešovice, 17000, CZ	22.08.2019

Číslo zápisu (111)	Vlastník (730)	S účinností od (580)
328838	Ewing Public Relations, s.r.o., Jankovcova 1603/47a, Praha 7, Holešovice, 17000, CZ	22.08.2019
328839	Ewing Public Relations, s.r.o., Jankovcova 1603/47a, Praha 7, Holešovice, 17000, CZ	22.08.2019
329262	Ewing Public Relations, s.r.o., Jankovcova 1603/47a, Praha 7, Holešovice, 17000, CZ	22.08.2019
329518	BeefBrothers, s.r.o., Jankovcova 1603/47a, Praha 7, Holešovice, 17000, CZ	22.08.2019
331201	BeefBrothers, s.r.o., Jankovcova 1603/47a, Praha 7, Holešovice, 17000, CZ	22.08.2019
356694	CERVUS s.r.o., Průmyslová 877/6, Olomouc, Holice, 77900, CZ	27.08.2019
356695	CERVUS s.r.o., Průmyslová 877/6, Olomouc, Holice, 77900, CZ	27.08.2019
357691	PREMO s.r.o., Brněnská 474, Staré Město, 68603, CZ	23.08.2019
368546	Jeggle Katrin Mgr., Ph.D., Sadová 449/9, Praha 6, Ruzyně, 16100, CZ	22.08.2019

Ostatní rozhodné údaje a úřední opravy

Kapitola zahrnuje zejména přetřídění seznamu výrobků a služeb v návaznosti na mezinárodní zápis, opravu chyb ve formulaci, přepisů a zjevných nesprávností za účelem uvedení do souladu se skutečností. V této kapitole jsou zveřejňovány jen takové údaje, které nemohou být zveřejněny spolu se zveřejněním přihlášky nebo se zápisem ochranné známky. Dále kapitola obsahuje důležitá úřední sdělení.

(11) **305816**

(21) PV 2015-594

Patent č. 305816 (PV 2015-594), jehož zánik byl publikován dne 27.3.2019 ve Věstníku č. 13/2019, zůstává nadále v platnosti.
