

Číselné INID kódy pro označování bibliografických dat technických řešení

INID Codes for the identification of bibliographic data of technical solutions

(Standard WIPO ST. 9 a ST. 80)

(11)	číslo patentu/zápisu/osvědčení	(11)	Number of the patent/registration/certification
(15)	datum zápisu průmyslového vzoru	(15)	Industrial design registration date
(21)	číslo přihlášky/žádosti	(21)	Application number
(22)	datum podání přihlášky/žádosti	(22)	Date of application filling
(23)	údaje o výstavní prioritě	(23)	Exhibition priority data
(28)	počet průmyslových vzorů	(28)	Number of industrial designs included in the application
(31)	číslo prioritní přihlášky	(31)	Number of priority application
(32)	datum podání prioritní přihlášky	(32)	Filing date of priority application
(33)	země priority	(33)	Priority country
(40)	datum zveřejnění přihlášky vynálezu	(40)	Date of publication of patent application
(45)	datum zveřejnění zapsaného průmyslového vzoru	(45)	Publication date of the registered industrial design
(47)	datum zveřejnění udělení patentu a zápisu užitého vzoru, datum zápisu užitého vzoru, datum oznámení udělení evropského patentu v Evropském patentovém věstníku	(47)	Publication date of patent granting and publication date of utility model registration, registration date of utility model, publication date of European patent granting in the European patent bulletin
(51)	mezinárodní patentové třídění/Locarnské třídění průmyslových vzorů	(51)	International Patent Classification/ Locarno Classification for Industrial Designs
(54)	Název	(54)	Title
(55)	vyobrazení průmyslového vzoru	(55)	Reproduction of the industrial design
(57)	Anotace	(57)	Abstract
(68)	číslo základního patentu	(68)	Number of the basic patent
(71)	označení přihlašovatele/žadatele	(71)	Applicant
(72)	označení původce	(72)	Inventor
(73)	označení majitele/vlastníka	(73)	Owner
(74)	označení zástupce	(74)	Attorney's name and address
(86)	číslo mezinárodní přihlášky	(86)	International application number
(87)	číslo mezinárodního zveřejnění	(87)	International publication number
(92)	datum a číslo první registrace přípravku pro Českou republiku	(92)	Date and number(s) of the first authorization to market the product in the CZ
(93)	datum, číslo a země první registrace přípravku v rámci Společenství	(93)	Date, number(s) and country of the first authorization to market the product in the EEC
(94)	doba platnosti osvědčení	(94)	Term of certification validity
(95)	označení a typ přípravku	(95)	Name of the product and product type
(96)	datum podání a číslo evropské patentové přihlášky	(96)	European patent application filling date and number
(97)	datum zveřejnění a číslo zveřejnění evropské patentové přihlášky v Evropském patentovém věstníku	(97)	European patent application publication date and publication number in the European patent bulletin

Číselné INID kódy pro označování bibliografických dat ochranných známek

INID codes and minimum required for the identification of bibliographic data relating to marks

(Standard WIPO ST.60)

(111)	Číslo zápisu ochranné známky (registrace)	(111)	Number of registration
(151)	Datum zápisu ochranné známky	(151)	Date of the registration
(210)	Číslo přihlášky ochranné známky (spisu)	(210)	Number of the application
(220)	Datum podání přihlášky	(220)	Date of filing of the application
(320)	Datum vzniku práva přednosti	(320)	Date of the first application
(442)	Datum zveřejnění přihlášky po průzkumu	(442)	Date of the publication of the examined application
(450)	Datum zveřejnění zápisu ochranné známky ve Věstníku	(450)	Date of publication of the registration
(510)	Seznam výrobků a služeb	(510)	List of goods and/or services
(511)	Číslo třídy výrobků a služeb	(511)	Number of the class of goods and/or services
(526)	Omezení rozsahu ochrany o prvek	(526)	Disclaimer
(540)	Znění nebo vyobrazení ochranné známky	(540)	Reproduction of the mark
(551)	Kolektivní ochranná známka	(551)	Collective mark
(554)	Prostorová ochranná známka	(554)	Three-dimensional mark
(558)	Ochranná známka tvořená pouze barvou nebo kombinací barev	(558)	Mark consisting exclusively of one or several colours
(580)	Datum zápisu jakékoliv transakce v souvislosti s přihláškou nebo zápisem ochranné známky do rejstříku, např. změna majitele, změna jména nebo adresy, vzdání se práv k ochranné známce atd. (účinnost)	(580)	Date of recording of any kind of transaction in respect of applications or registrations (e.g. change in ownership, change in name or address, renunciation, termination of protection)
(591)	Údaje o barevnosti ochranné známky	(591)	Information concerning colour claimed
(730)	Přihlašovatel/vlastník ochranné známky	(730)	The applicant or the holder of the mark
(740)	Zástupce	(740)	Name and address of the representative
(770)	Jméno a adresa dřívějšího přihlašovatele nebo vlastníka (v případě změny vlastnictví)	(770)	Name and address of the previous applicant or holder (in case of change in ownership)
(791)	Jméno a adresa nabyvatele licence	(791)	Name and address of the licensee
(793)	Podmínky a omezení licence	(793)	Indication of conditions and/or restrictions under the license
(800)	Mezinárodní zápis ochranné známky	(800)	International registration

Kódy pro kódování záhlaví oznámení publikovaných ve Věstníku

(Standard WIPO ST. 17)

BB9A	zveřejněné přihlášky vynálezů	MK1K	zánik užitého vzoru uplynutím doby platnosti
FG1K	zapsané užité vzory	MK4A	zánik patentů uplynutím doby platnosti
FG4A	udělené patenty	MK4F	zánik autorských osvědčení uplynutím doby platnosti
FG4Q	zapsané průmyslové vzory	MK4Q	zánik průmyslového vzoru uplynutím doby ochrany
LD3K	částečný výmaz užitého vzoru	MM4A	zánik patentů pro nezaplacení ročních poplatků
LD4Q	částečný výmaz průmyslového vzoru	MM4F	zánik autorských osvědčení pro nezaplacení ročních poplatků
MA4A	zánik patentů vzdáním se	ND1K	prodloužení platnosti užitého vzoru
MA4F	zánik autorských osvědčení vzdáním se	ND4Q	obnova doby ochrany průmyslového vzoru
MC3K	výmaz užitého vzoru	PA4A	změna autorského osvědčení na patent
MC4A	zrušení patentu	PC9A	změna dispozičního práva k vynálezu
MC4F	zrušení autorského osvědčení	PD1K	převod práv a ostatní změny majitelů užitého vzoru
MC4Q	výmaz průmyslového vzoru	PD4A	převod práv a ostatní změny majitelů patentů
MH1K	zánik užitého vzoru vzdáním se	PD4Q	převod práv a ostatní změny vlastníků průmyslových vzorů
MH4A	částečné zrušení patentu	QA9A	nabídka licence
MH4F	částečné zrušení autorského osvědčení	SB4A	zapsané patenty do rejstříku po odtajnění
MH4Q	zánik průmyslového vzoru vzdáním se	SB4F	zapsaná autorská osvědčení do rejstříku po odtajnění

Opravy Změny Různé

Opravy u přihlášek vynálezů s žádostí o udělení patentu

HA9A	jmenování vynálezce	HG9A	oprava chyb v třídění
HB9A	oprava jmen	HH9A	oprava nebo změna všeobecně
HC9A	změna jmen	HK9A	tiskové chyby v úředních věstnících
HD9A	oprava adres		
HE9A	změna adres		
HF9A	oprava dat		

Opravy ochranných dokumentů

Patenty	autorská osvědčení	užité vzory	průmyslové vzory	
TA4A	TA4F	TA1K	TA4Q	jmenování vynálezce
TB4A	TB4F	TB1K	TB4Q	oprava jmen
TC4A	TC4F	TC1K	TC4Q	změna jmen
TD4A	TD4F	TD1K	TD4Q	oprava adres
TE4A	TE4F	TE1K	TE4Q	změna adres
TF4A	TF4F	TF1K	TF4Q	oprava dat
TG4A	TG4F	TG1K	TG4Q	oprava chyb v třídění
TH4A	TH4F	TH1K	TH4Q	oprava nebo změna všeobecně
TK9A	TK9F	TK1K	TK4Q	tiskové chyby v úřed. věstnících

Kódy pro označování zemí a mezinárodních organizací použité ve věstníku

AT	Rakousko
CH	Švýcarsko
CN	Čína
CO	Kolumbie
CZ	Česká republika
DE	Spolková republika Německo
ES	Španělsko
GR	Řecko
HR	Chorvatsko
IT	Itálie
KR	Korejská republika
LU	Lucembursko
NL	Nizozemsko
PL	Polsko
SK	Slovensko
TR	Turecko
US	Spojené státy americké

Kódy pro označování států USA použité ve věstníku

CA	California
CT	Connecticut
DE	Delaware
FL	Florida
GA	Georgia
MA	Massachusetts
NJ	New Jersey
NY	New York
OH	Ohio
TX	Texas

BB9A

Zveřejněné přihlášky vynálezů - přehled podle čísel přihlášek

Dále uvedené přihlášky vynálezů byly zveřejněny dnem, uvedeným ve Věstníku podle zákona č. 527/1990 Sb., o vynálezech a zlepšovacích návrzích, ve znění pozdějších předpisů, a jsou k dispozici v patentové knihovně Úřadu průmyslového vlastnictví, Antonína Čermáka 2a, 160 68, Praha 6.

(21)	(51)	(21)	(51)
2018-9	<i>A 01 K 59/04</i> (2006.01)	2019-402	<i>C 22 C 21/02</i> (2006.01)
2018-58	<i>C 07 D 487/04</i> (2006.01)	2019-404	<i>B 01 D 46/24</i> (2006.01)
2018-151	<i>E 02 D 27/02</i> (2006.01)	2019-435	<i>E 01 D 2/00</i> (2006.01)
2018-526	<i>G 09 B 21/00</i> (2006.01)	2019-467	<i>F 41 A 11/00</i> (2006.01)
2018-644	<i>A 61 L 2/00</i> (2006.01)	2019-468	<i>F 41 A 3/00</i> (2006.01)

Zveřejněné přihlášky vynálezů - řazené podle MPT

(51) *A01K 59/04* (2006.01)
(21) **2018-9**

(71) Dvořák Miloslav, Dolní Třebonín, CZ

(72) Dvořák Miloslav, Dolní Třebonín, CZ

(54) **Medomet s čerpáním medu vzhůru**

(22) 09.01.2018

(57) Zařízení k medování včelích plástů včetně čerpání medu vzhůru, tvoří medomet, opatřený na jedné straně ručním zdvihacím zařízením nástavků do úrovně pracoviště obsluhy a na druhé straně má zásobní nádobu se šnekovým čerpadlem dopravy medu vzhůru do úrovně stáčení medu obsluhou.

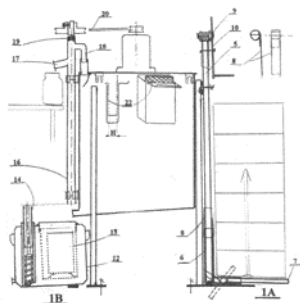

(51) *A61L 2/00* (2006.01)
H05H 1/00 (2006.01)

(21) **2018-644**

(71) Fyzikální ústav AV ČR, v. v. i., Praha 8, Libeň, CZ

(72) Remeš Zdeněk Mgr., Ph.D., Praha 8, Libeň, CZ

Chang Yu-Ying Mgr., Praha 8, Libeň, CZ

(54) **Otočný držák práškového vzorku, vakuová sestava vhodná pro umístění do nízkotlakého plazmového reaktoru, jejich použití a způsob plazmové modifikace práškového vzorku**

(22) 23.11.2018

(57)

Otočný držák práškového vzorku, vakuová sestava vhodná pro umístění do nízkotlakého plazmového reaktoru, jejich použití a způsob plazmové modifikace práškového vzorku

Otočný držák (1) obsahující práškový vzorek, který je ve tvaru duté nádoby (2) uzpůsobené k uchování tohoto práškového vzorku, který je vystavený nízkoteplotnímu plazmatu, přičemž dutá nádoba (2) je vybavena na svém vnitřním povrchu (2') alespoň jednou lamelou (3). Vakuová sestava určená pro plazmovou úpravu práškového vzorku, zejména vhodná pro umístění do nízkotlakého plazmového reaktoru, který obsahuje vakuovou komoru mající výsuvnou stěnu a výše uvedený otočný držák (1), který je připojen k výsuvné stěně vakuové komory pomocí rotační vakuové průchodky.

Způsob plazmové modifikace práškového vzorku, který obsahuje kroky:

a. umístění práškového vzorku do držáku (1) obsahující alespoň jednu lamelu (3);
b. vložení držáku (1) do reaktorové komory schopné vytvoření nízkoteplotního a/nebo

nízkotlakého plazmatu;

c. zajištění kývavého pohybu držáku (1) během plazmatické úpravy vzorku.

(74) Fyzikální ústav AV ČR, v. v. i./CITT, Karel Bauer, Za Radnicí 835, Dolní Břežany, 25241

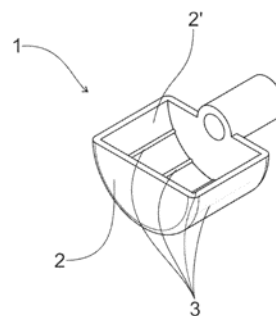

(51) *B01D 46/24* (2006.01)
B01D 46/02 (2006.01)

(21) **2019-404**

(71) WAMGROUP S.P.A., Modena, IT

(72) Marchesini Vainer, San Prospero (Modena), IT

(54) **Lapač prachu pro plynné tekutiny a způsob výroby lapače prachu**

(22) 22.12.2017

(57) Lapač prachu pro odstraňování prachu z plynných tekutin obsahujících jemný prach je opatřený systémem periodického čištění a obsahuje jednu nebo více filtračních sestav (1), které mají filtrační prvky (2). Filtrační prvky (2) mají trubcovitý průběh a jsou na jednom konci uzavřené. Jsou vyrobeny z tuhého nebo polotuhého filtračního materiálu a jsou udržovány ve vzájemném kontaktu ve směru rovnoběžném s jejich délkou; filtrační prvky (2) mezi sebou uzavírají průtokové kanály (3) otevřené na jednom konci a uzavřené na konci opačném ke konci, na kterém jsou uzavřené filtrační prvky (2). Způsob výroby filtrační sestavy (1) lapače prachu zahrnuje kroky: 1. vytvoření vlnité desky (8) filtračního materiálu průřezem definovaným opakováními útvarů ve tvaru Ω , které jsou vzájemně propojené; dvě deformované desky se spojí, čímž jsou přímé části útvarů ve tvaru Ω udržovány v kontaktu, a získají se řady filtračních prvků (2); vzájemně se spojí různé řady filtračních prvků jejich umístěním v kontaktu podél tvořících přímků prvků směřujících vzájemně k sobě; uzavřou se konce filtračních prvků (2) a průtokových kanálů (3), které jsou vytvořeny mezi filtrační prvky.

(74) KOREJZOVA LEGAL v.o.s., JUDr. Petra Sauvage de Brantes, Korunní 810/104, Praha 10, Vinohrady, 10100

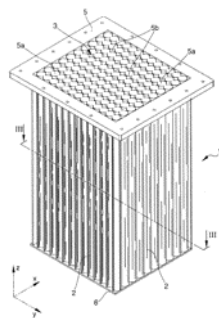

- (51) **C07D 487/04** (2006.01)
A61K 31/519 (2006.01)
A61K 31/4162 (2006.01)
A61P 35/00 (2006.01)
A61P 7/00 (2006.01)

- (21) **2018-58**
(71) Univerzita Palackého v Olomouci, Olomouc, CZ
Ústav experimentální botaniky AV ČR, v. v. i., Praha 6, Lysolaje, CZ
(72) Havlíček Libor, Praha 4, Krč, CZ
Štunc Antonín, Praha 4, Modřany, CZ
Řezníčková Eva, Olomouc, Nová Ulice, CZ
Jorda Radek, Olomouc, Neředín, CZ
Kryštof Vladimír, Olomouc, CZ
Strnad Miroslav, Olomouc, Neředín, CZ

- (54) **5-alkylthio-7-[(4-arylbenzyl)amino]-1(2)H-pyrazolo[4,3-d]pyrimidinů pro léčbu lymfomů**

(22) 05.02.2018

- (57) Řešení se týká 5-alkylthio-7-[(4-arylbenzyl)amino]-1(2)H-pyrazolo[4,3-d]pyrimidinů vzorce, které jsou účinnými inhibitory kináz, a vykazují silné antiproliferativní a proapoptotické účinky u lymfomů. Řešení se dále týká způsobů jejich přípravy, farmaceutických přípravků obsahujících tyto sloučeniny a jejich použití pro léčbu lymfomů, zejména Non-Hodgkinových lymfomů.

- (74) HARBER IP s.r.o., Dukelských hrdinů 567/52, Praha 7, Holešovice, 17000

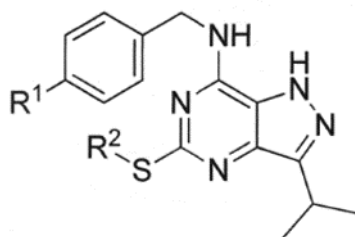

- (51) **C22C 21/02** (2006.01)
C22C 21/04 (2006.01)
C22F 1/043 (2006.01)

- (21) **2019-402**
(71) KSM Castings Group GmbH, 31137 Hildesheim, DE
(72) Uschner Sebastian, Schellerten 31174, DE
Loganathan Manikandan, Hildesheim 31141, DE

- (54) **Slévarenská slitina Al**

(22) 12.12.2017

- (57) Tento vynález se týká slévarenské slitiny Al, která obsahuje alespoň pět z následujících složek: Si 2,5 až 7,5 % hmotn., Mg 0,3 až 0,8 % hmotn., Cr 0,1 až 0,35 % hmotn., Fe 0,05 až 0,25 % hmotn., Mn 0,1 až 0,8 % hmotn., Cu 0,05 až 0,3 % hmotn., Sr 0,01 až 0,06 % hmotn., Zr < 0,006 % hmotn., Zn 0,05 až 0,3 % hmotn. a zbytek je Al.

- (74) Rott, Růžička & Guttmann a spol., Vyskočilova 1566, Praha 4, Michle, 14000

- (51) **E01D 2/00** (2006.01)
E01D 101/28 (2006.01)

- E04C 3/26** (2006.01)

- (21) **2019-435**
(71) Univerzita Pardubice Dopravní fakulta Jana Pernera, Pardubice, CZ
(72) Pokorný Jiří Ing., CSc., Brno, Bystrc, CZ
(54) **Mostní konstrukce pro mosty na pozemních komunikacích**
(22) 28.11.2017
(57) Mostní konstrukce pro mosty na pozemních komunikacích je tvořena nosníkem (1) složeným ze dvou typů betonových dílů uložených střídavě, s předpjatými lany (6) procházejícími jejich středem pro průběžné změny předpínací síly podle intenzity vnějšího zatížení. Mostní konstrukce obsahuje mostní nosník (1) sestávající z alespoň jedné řady devíti typových částí (2), (3), (4) uspořádaných za sebou. Nosník je uložen ve svých koncových dílech na podpěry (10) mostu, koncové části (4) plného průřezu jsou podepřeny podpěrou (10) a obě koncové části (4) jsou opatřeny kotvou (9). Nosník (1) sestává z pěti částí (2) s plným průřezem v lichoběžníkovém tvaru rozšiřujícím se směrem dolů a ze čtyř částí (3) v průřezu tvořících ze spodu otevřený rám lichoběžníkového tvaru, kde nosník (1) je symetrický kolem svého středu s jednotlivými typy dílů (2), (3), (4) uspořádanými symetricky od středu směrem ke stranám.

- (74) INPROCHES Patentová a známková kancelář, Mgr. Alžběta Jurtiková, patentová zástupkyně, Mezírka 775/1, Brno, 60200

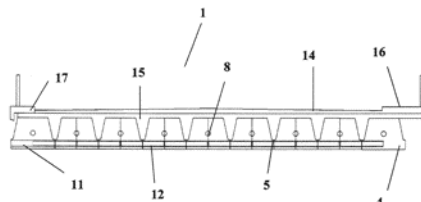

- (51) **E02D 27/02** (2006.01)
E02D 27/00 (2006.01)
E04G 9/02 (2006.01)
E04G 11/00 (2006.01)

- (21) **2018-151**
(71) Herzán Aleš, Hodonín, CZ
(72) Herzán Aleš, Hodonín, CZ
(54) **Tvarovka pro ztracené bednění základových konstrukcí staveb**
(22) 27.03.2018

- (57) Tvarovka pro ztracené bednění základových konstrukcí staveb sestává z trubkovité spojnice (2) s dutinou (3), která je na přední a zadní straně otevřená. Trubkovitá spojnice (2) je po obvodových hranách lemována protilehlými vzájemně rovnoběžnými bednicími stěnami (6) vybíhajícími kolmo od trubkovité spojnice (2) a od jejich obvodových stěn.

- (74) Kania, Sedlák, Smola, Ing. Jiří Malůšek, Mendlovo náměstí 157/1, Brno, Staré Brno, 60300

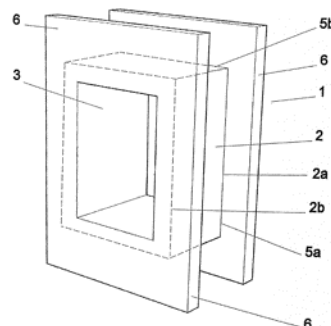

- (51) **F41A 3/00** (2006.01)
(21) **2019-468**

- (71) Michút Viktor, Štiavnik, SK
(72) Michút Viktor, Štiavnik, SK
(54) **Závěrový mechanismus automatické střelné zbraně**
(22) 21.12.2017
(57) Závěrový mechanismus automatické střelné zbraně obsahující závěr (3), nosič (4) závěru a brzdící váleček (2), který je pohyblivě ve vertikálním

směru uložený mezi zadní svislou stěnou (32) závěru (3) a přední svislou stěnou (41) nosiče (4) závěru (3). Podstata spočívá v tom, že mezi zadní svislou stěnou (32) závěru (3) a přední svislou stěnou (41) nosiče (4) závěru (3) je na závěru (3) upravená klec (8) obepínající pracovní prostor brzdícího válečku (2).

(74) Ing. Jiří Walter, patentový zástupce, Počernická 54, Praha 10, 10800

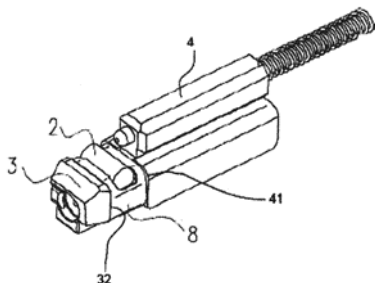

(51) **F41A 11/00** (2006.01)
F41A 11/02 (2006.01)

(21) **2019-467**

(71) Michút Viktor, Štiavnik, SK

(72) Michút Viktor, Štiavnik, SK

(54) **Uzamykací systém pouzdra ruční střelné zbraně**

(22) 21.12.2017

(57) Uzamykací systém pouzdra ruční střelné zbraně, jejíž pouzdro je tvořeno vrchním pouzdrém (1) a spodním pouzdrém (2), která jsou navzájem spojena kluzně prostřednictvím výstupků zapadajících do drážek vytvořených ve vrchním pouzdrě (1) a ve spodním pouzdrě (2). Podstata spočívá v tom, že ve spodním pouzdrě (1) je výkyvně ve směru podélné osy zbraně uložena dvojramenná páka (5), jejíž jedno rameno (51) je svým koncem vyústěno do svislého otvoru (25) vytvořeného v horizontálním žebro (24) spodního pouzdra (2) a druhé rameno (52) je svým koncem vyústěné oproti výstupku (4) vytvořenému ve vrchním pouzdrě (1), přičemž mezi horizontálním ramenem (52) dvojramenné páky (5) a žebrem (24) spodního pouzdra (2) je s předpětím uložena tlačná pružina (6).

(74) Ing. Jiří Walter, patentový zástupce, Počernická 54, Praha 10, 10800

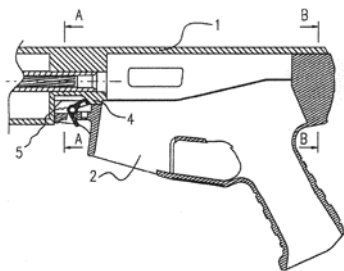

(51) **G09B 21/00** (2006.01)
A61H 3/06 (2006.01)

(21) **2018-526**

(71) České vysoké učení technické v Praze, Praha 6, Dejvice, CZ

(72) Macík Miroslav Ing., Ph.D., Praha 6, Břevnov, CZ

Malý Ivo Ing., Ph.D., Praha 4, Chodov, CZ

Balata Jan Ing., Týnec nad Sázavou, CZ

Mikovec Zdeněk doc. Ing., Ph.D., Praha 4, Chodov, CZ

Tremel Lukáš Mgr., DiS., Praha 4, Chodov, CZ

(54) **Trojrozměrný model budovy určený především pro zrakově postižené uživatele**

(22) 01.10.2018

(57) Trojrozměrný model (1) budovy je určen především pro zrakově postižené uživatele. Obsahuje hmatové plány (5.i) jednotlivých podlaží budovy realizované formou jednotlivě výsuvných zásuvek (3.i). Každá zásuvka (3.i) reprezentuje jedno podlaží budovy. Hmatové plány (5.i) umožňují interaktivitu pomocí detekce dotyku a uživateli poskytují hlasové instrukce na základě geografického modelu interiéru budovy, jeho potřeb a schopností. Obsahují přechodové hmatové symboly (10), které pomocí změny tvaru a vibrací usnadní nalezení významných bodů, zejména míst přechodu mezi jednotlivými podlažími. Každý z těchto přechodových hmatových symbolů (10) je opatřen alespoň jednou ploškou (8) pro detekci dotyku a je také osazen alespoň jedním přechodovým vibračním motorem (11) a/nebo je propojen s alespoň jedním mechanismem (12) hmatové animace pro změnu polohy a/nebo tvaru přechodového hmatového symbolu (10). Je výhodné, když jsou spolu datově propojené přechodové hmatové symboly (10), které se nacházejí v různých podlažích a odpovídají stejné cestě spojující podlaží.

(74) RNDr. Silvie Dokulilová Ph.D., Bašného 279/51, Brno, Kohoutovice, 62300

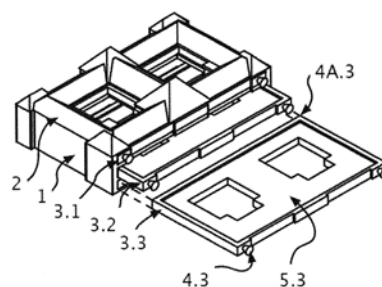

Zveřejněné přihlášky vynálezů - přehled podle třídících znaků

(51)		(21)		(51)		(21)
A 61 H 3/06	(2006.01)	2018-526		C 22 F 1/043	(2006.01)	2019-402
A 61 K	(2006.01)	2018-58		E 01 D 101/28	(2006.01)	2019-435
31/4162				E 02 D 27/00	(2006.01)	2018-151
A 61 K 31/519	(2006.01)	2018-58		E 04 C 3/26	(2006.01)	2019-435
A 61 P 7/00	(2006.01)	2018-58		E 04 G 9/02	(2006.01)	2018-151
A 61 P 35/00	(2006.01)	2018-58		E 04 G 11/00	(2006.01)	2018-151
B 01 D 46/02	(2006.01)	2019-404		F 41 A 11/02	(2006.01)	2019-467
C 22 C 21/04	(2006.01)	2019-402		H 05 H 1/00	(2006.01)	2018-644

Seznam přihlašovatelů zveřejněných přihlášek vynálezů

(71)	(21)	(51)		(71)	(21)	(51)	
České vysoké učení technické v Praze, Praha 6, Dejvice, CZ	2018-526	G 09 B 21/00	(2006.01)	Univerzita Pardubice Dopravní fakulta Jana Pernera, Pardubice, CZ	2019-435	E 01 D 2/00	(2006.01)
Fyzikální ústav AV ČR, v. v. i., Praha 8, Libeň, CZ	2018-644	A 61 L 2/00	(2006.01)	WAMGROUP S.P.A., Modena, IT	2019-404	B 01 D 46/24	(2006.01)
KSM Castings Group GmbH, 31137 Hildesheim, DE	2019-402	C 22 C 21/02	(2006.01)	Dvořák Miloslav, Dolní Třebonín, CZ	2018-9	A 01 K 59/04	(2006.01)
Univerzita Palackého v Olomouci, Olomouc, CZ	2018-58	C 07 D 487/04	(2006.01)	Herzán Aleš, Hodonín, CZ	2018-151	E 02 D 27/02	(2006.01)
				Michút Viktor, Štiavnik, SK	2019-467	F 41 A 11/00	(2006.01)
				Michút Viktor, Štiavnik, SK	2019-468	F 41 A 3/00	(2006.01)

FG4A

Udělené patenty - přehled podle čísel patentů

V období uzávěrky tohoto čísla Věstníku udělil Úřad průmyslového vlastnictví tyto patenty.

(11)	(51)		(11)	(51)		(11)	(51)	
307911	E 02 D 27/02	(2006.01)	307912	G 09 B 21/00	(2006.01)	307913	A 61 L 2/00	(2006.01)

FG4A

Udělené patenty - přehled podle MPT

(51)	A61L 2/00	(2006.01)	(54)	Tvarovka pro ztracené bednění základových konstrukcí staveb				
(11)	307913		(22)	27.03.2018				
(40)	14.08.2019		(74)	Kania, Sedlák, Smola, Ing. Jiří Malůšek, Mendlovo náměstí 157/1, Brno, Staré Brno, 60300				
(21)	2018-644							
(73)	Fyzikální ústav AV ČR, v. v. i., Praha 8, Libeň, CZ							
(72)	Remeš Zdeněk Mgr., Ph.D., Praha 8, Libeň, CZ							
	Chang Yu-Ying Mgr., Praha 8, Libeň, CZ							
(54)	Otočný držák práškového vzorku, vakuová sestava vhodná pro umístění do nízkotlakého plazmového reaktoru, jejich použití a způsob plazmové modifikace práškového vzorku							
(22)	23.11.2018							
(74)	Fyzikální ústav AV ČR, v. v. i./CITT, Karel Bauer, Za Radnicí 835, Dolní Břežany, 25241							
(51)	E02D 27/02	(2006.01)	(51)	G09B 21/00	(2006.01)	(51)	A61L 2/00	(2006.01)
	E02D 27/00	(2006.01)						
	E04G 9/02	(2006.01)						
	E04G 11/00	(2006.01)						
(11)	307911		(11)	307912		(11)	307913	
(40)	14.08.2019		(40)	14.08.2019		(40)	14.08.2019	
(21)	2018-151		(21)	2018-526		(21)	2018-526	
(73)	Herzán Aleš, Hodonín, CZ							
(72)	Herzán Aleš, Hodonín, CZ							
			(54)	Trojrozměrný model budovy určený především pro zrakově postižené uživatele				
			(22)	01.10.2018				
			(74)	RNDr. Silvie Dokulilová Ph.D., Bašného 279/51, Brno, Kohoutovice, 62300				

Seznam majitelů udělených patentů

(73)		(11)	(51)		(73)	(11)	(51)	
České vysoké učení technické v Praze, Praha 6, Dejvice, CZ	307912	G 09 B 21/00	(2006.01)	Fyzikální ústav AV ČR, v. v. i., Praha 8, Libeň, CZ	307913	A 61 L 2/00	(2006.01)	
				Herzán Aleš, Hodonín, CZ	307911	E 02 D 27/02	(2006.01)	

Udělené evropské patenty

Evropský patentový úřad udělil následující evropské patenty s účinkem pro Českou republiku. Tyto patenty mohou být zrušeny nebo zachovány v pozměněném znění Evropským patentovým úřadem v řízení o odporu. K tomu, aby nabyl evropský patent účinnosti na území České republiky, je třeba, aby byl Úřadu předložen ve stanovené lhůtě překlad patentového spisu do českého jazyka (§ 35c odst. 2 až 4 zákona č. 527/1990 Sb., v platném znění).

(97) EP 1483986	(47) 31.07.2019	(97) EP 2127439	(47) 31.07.2019	(97) EP 2320027	(47) 31.07.2019	(97) EP 2429706	(47) 31.07.2019
(97) EP 1492054	(47) 31.07.2019	(97) EP 2131241	(47) 31.07.2019	(97) EP 2322319	(47) 31.07.2019	(97) EP 2430780	(47) 31.07.2019
(97) EP 1502378	(47) 31.07.2019	(97) EP 2133372	(47) 31.07.2019	(97) EP 2323245	(47) 31.07.2019	(97) EP 2432450	(47) 31.07.2019
(97) EP 1504578	(47) 31.07.2019	(97) EP 2134786	(47) 31.07.2019	(97) EP 2323595	(47) 31.07.2019	(97) EP 2432664	(47) 31.07.2019
(97) EP 1624964	(47) 31.07.2019	(97) EP 2141613	(47) 31.07.2019	(97) EP 2324551	(47) 31.07.2019	(97) EP 2433142	(47) 31.07.2019
(97) EP 1628749	(47) 31.07.2019	(97) EP 2142815	(47) 31.07.2019	(97) EP 2325267	(47) 31.07.2019	(97) EP 2435154	(47) 31.07.2019
(97) EP 1635847	(47) 31.07.2019	(97) EP 2147203	(47) 31.07.2019	(97) EP 2329622	(47) 31.07.2019	(97) EP 2435306	(47) 31.07.2019
(97) EP 1643132	(47) 31.07.2019	(97) EP 2152340	(47) 31.07.2019	(97) EP 2330709	(47) 31.07.2019	(97) EP 2437778	(47) 31.07.2019
(97) EP 1644024	(47) 31.07.2019	(97) EP 2158523	(47) 31.07.2019	(97) EP 2333760	(47) 31.07.2019	(97) EP 2438209	(47) 31.07.2019
(97) EP 1654626	(47) 31.07.2019	(97) EP 2165164	(47) 31.07.2019	(97) EP 2339381	(47) 31.07.2019	(97) EP 2438306	(47) 31.07.2019
(97) EP 1689597	(47) 31.07.2019	(97) EP 2166834	(47) 31.07.2019	(97) EP 2343561	(47) 31.07.2019	(97) EP 2439518	(47) 31.07.2019
(97) EP 1691572	(47) 31.07.2019	(97) EP 2170042	(47) 31.07.2019	(97) EP 2344935	(47) 31.07.2019	(97) EP 2440436	(47) 31.07.2019
(97) EP 1693891	(47) 31.07.2019	(97) EP 2171265	(47) 31.07.2019	(97) EP 2346666	(47) 31.07.2019	(97) EP 2440442	(47) 31.07.2019
(97) EP 1694193	(47) 31.07.2019	(97) EP 2173087	(47) 31.07.2019	(97) EP 2349217	(47) 31.07.2019	(97) EP 2440885	(47) 31.07.2019
(97) EP 1695142	(47) 31.07.2019	(97) EP 2174169	(47) 31.07.2019	(97) EP 2350576	(47) 31.07.2019	(97) EP 2440942	(47) 31.07.2019
(97) EP 1715959	(47) 31.07.2019	(97) EP 2177886	(47) 31.07.2019	(97) EP 2351176	(47) 31.07.2019	(97) EP 2442619	(47) 31.07.2019
(97) EP 1720490	(47) 31.07.2019	(97) EP 2188891	(47) 31.07.2019	(97) EP 2355317	(47) 31.07.2019	(97) EP 2443729	(47) 31.07.2019
(97) EP 1721946	(47) 31.07.2019	(97) EP 2189514	(47) 31.07.2019	(97) EP 2356133	(47) 31.07.2019	(97) EP 2444201	(47) 31.07.2019
(97) EP 1742711	(47) 31.07.2019	(97) EP 2191358	(47) 31.07.2019	(97) EP 2357257	(47) 31.07.2019	(97) EP 2444202	(47) 31.07.2019
(97) EP 1763776	(47) 31.07.2019	(97) EP 2192322	(47) 31.07.2019	(97) EP 2358310	(47) 31.07.2019	(97) EP 2444574	(47) 31.07.2019
(97) EP 1771946	(47) 31.07.2019	(97) EP 2192372	(47) 31.07.2019	(97) EP 2359627	(47) 31.07.2019	(97) EP 2444857	(47) 31.07.2019
(97) EP 1791496	(47) 31.07.2019	(97) EP 2192471	(47) 31.07.2019	(97) EP 2367447	(47) 31.07.2019	(97) EP 2445175	(47) 31.07.2019
(97) EP 1815540	(47) 31.07.2019	(97) EP 2195411	(47) 31.07.2019	(97) EP 2371338	(47) 31.07.2019	(97) EP 2445421	(47) 31.07.2019
(97) EP 1830602	(47) 31.07.2019	(97) EP 2198088	(47) 31.07.2019	(97) EP 2372261	(47) 31.07.2019	(97) EP 2446608	(47) 31.07.2019
(97) EP 1844662	(47) 31.07.2019	(97) EP 2199340	(47) 31.07.2019	(97) EP 2373834	(47) 31.07.2019	(97) EP 2447614	(47) 31.07.2019
(97) EP 1854210	(47) 31.07.2019	(97) EP 2199472	(47) 31.07.2019	(97) EP 2375558	(47) 31.07.2019	(97) EP 2449510	(47) 31.07.2019
(97) EP 1854298	(47) 31.07.2019	(97) EP 2204629	(47) 31.07.2019	(97) EP 2375562	(47) 31.07.2019	(97) EP 2450765	(47) 31.07.2019
(97) EP 1863196	(47) 31.07.2019	(97) EP 2205803	(47) 31.07.2019	(97) EP 2377744	(47) 31.07.2019	(97) EP 2450968	(47) 31.07.2019
(97) EP 1872506	(47) 31.07.2019	(97) EP 2208294	(47) 31.07.2019	(97) EP 2380415	(47) 31.07.2019	(97) EP 2451269	(47) 31.07.2019
(97) EP 1880053	(47) 31.07.2019	(97) EP 2217981	(47) 31.07.2019	(97) EP 2381380	(47) 31.07.2019	(97) EP 2452719	(47) 31.07.2019
(97) EP 1897051	(47) 31.07.2019	(97) EP 2218640	(47) 31.07.2019	(97) EP 2381753	(47) 31.07.2019	(97) EP 2453156	(47) 31.07.2019
(97) EP 1899250	(47) 31.07.2019	(97) EP 2219025	(47) 31.07.2019	(97) EP 2383169	(47) 31.07.2019	(97) EP 2454220	(47) 31.07.2019
(97) EP 1901842	(47) 31.07.2019	(97) EP 2219326	(47) 31.07.2019	(97) EP 2383882	(47) 31.07.2019	(97) EP 2458377	(47) 31.07.2019
(97) EP 1903276	(47) 31.07.2019	(97) EP 2228334	(47) 31.07.2019	(97) EP 2385811	(47) 31.07.2019	(97) EP 2460556	(47) 31.07.2019
(97) EP 1922700	(47) 31.07.2019	(97) EP 2230175	(47) 31.07.2019	(97) EP 2387206	(47) 31.07.2019	(97) EP 2462694	(47) 31.07.2019
(97) EP 1926199	(47) 31.07.2019	(97) EP 2230540	(47) 31.07.2019	(97) EP 2388116	(47) 31.07.2019	(97) EP 2463419	(47) 31.07.2019
(97) EP 1934002	(47) 31.07.2019	(97) EP 2235426	(47) 31.07.2019	(97) EP 2388395	(47) 31.07.2019	(97) EP 2464703	(47) 31.07.2019
(97) EP 1939813	(47) 31.07.2019	(97) EP 2235629	(47) 31.07.2019	(97) EP 2388403	(47) 31.07.2019	(97) EP 2465056	(47) 31.07.2019
(97) EP 1947616	(47) 31.07.2019	(97) EP 2243379	(47) 31.07.2019	(97) EP 2392274	(47) 31.07.2019	(97) EP 2465222	(47) 31.07.2019
(97) EP 1957010	(47) 31.07.2019	(97) EP 2249764	(47) 31.07.2019	(97) EP 2393423	(47) 31.07.2019	(97) EP 2467487	(47) 31.07.2019
(97) EP 1991986	(47) 31.07.2019	(97) EP 2250962	(47) 31.07.2019	(97) EP 2395359	(47) 31.07.2019	(97) EP 2467786	(47) 31.07.2019
(97) EP 1993294	(47) 31.07.2019	(97) EP 2254314	(47) 31.07.2019	(97) EP 2395834	(47) 31.07.2019	(97) EP 2469595	(47) 31.07.2019
(97) EP 1993716	(47) 31.07.2019	(97) EP 2257835	(47) 31.07.2019	(97) EP 2397529	(47) 31.07.2019	(97) EP 2469822	(47) 31.07.2019
(97) EP 1998690	(47) 31.07.2019	(97) EP 2260253	(47) 31.07.2019	(97) EP 2400704	(47) 31.07.2019	(97) EP 2472245	(47) 31.07.2019
(97) EP 2001048	(47) 31.07.2019	(97) EP 2261484	(47) 31.07.2019	(97) EP 2401597	(47) 31.07.2019	(97) EP 2472688	(47) 31.07.2019
(97) EP 2001521	(47) 31.07.2019	(97) EP 2263427	(47) 31.07.2019	(97) EP 2402913	(47) 31.07.2019	(97) EP 2473286	(47) 31.07.2019
(97) EP 2006086	(47) 31.07.2019	(97) EP 2266814	(47) 31.07.2019	(97) EP 2403421	(47) 31.07.2019	(97) EP 2478225	(47) 31.07.2019
(97) EP 2017016	(47) 31.07.2019	(97) EP 2268315	(47) 31.07.2019	(97) EP 2406167	(47) 31.07.2019	(97) EP 2478311	(47) 31.07.2019
(97) EP 2020919	(47) 31.07.2019	(97) EP 2271053	(47) 31.07.2019	(97) EP 2406606	(47) 31.07.2019	(97) EP 2479354	(47) 31.07.2019
(97) EP 2023438	(47) 31.07.2019	(97) EP 2273586	(47) 31.07.2019	(97) EP 2406906	(47) 31.07.2019	(97) EP 2481032	(47) 31.07.2019
(97) EP 2026693	(47) 31.07.2019	(97) EP 2277221	(47) 31.07.2019	(97) EP 2408247	(47) 31.07.2019	(97) EP 2484882	(47) 31.07.2019
(97) EP 2029223	(47) 31.07.2019	(97) EP 2278091	(47) 31.07.2019	(97) EP 2411780	(47) 31.07.2019	(97) EP 2485806	(47) 31.07.2019
(97) EP 2030172	(47) 31.07.2019	(97) EP 2282078	(47) 31.07.2019	(97) EP 2415213	(47) 31.07.2019	(97) EP 2485889	(47) 31.07.2019
(97) EP 2033474	(47) 31.07.2019	(97) EP 2286276	(47) 31.07.2019	(97) EP 2419496	(47) 31.07.2019	(97) EP 2486347	(47) 31.07.2019
(97) EP 2041857	(47) 31.07.2019	(97) EP 2286607	(47) 31.07.2019	(97) EP 2419664	(47) 31.07.2019	(97) EP 2486417	(47) 31.07.2019
(97) EP 2046194	(47) 31.07.2019	(97) EP 2289061	(47) 31.07.2019	(97) EP 2419741	(47) 31.07.2019	(97) EP 2487029	(47) 31.07.2019
(97) EP 2047861	(47) 31.07.2019	(97) EP 2289425	(47) 31.07.2019	(97) EP 2420776	(47) 31.07.2019	(97) EP 2487541	(47) 31.07.2019
(97) EP 2054342	(47) 31.07.2019	(97) EP 2290738	(47) 31.07.2019	(97) EP 2421241	(47) 31.07.2019	(97) EP 2491543	(47) 31.07.2019
(97) EP 2064588	(47) 31.07.2019	(97) EP 2291438	(47) 31.07.2019	(97) EP 2421361	(47) 31.07.2019	(97) EP 2492467	(47) 31.07.2019
(97) EP 2073739	(47) 31.07.2019	(97) EP 2296744	(47) 31.07.2019	(97) EP 2421510	(47) 31.07.2019	(97) EP 2493256	(47) 31.07.2019
(97) EP 2095224	(47) 31.07.2019	(97) EP 2298082	(47) 31.07.2019	(97) EP 2423033	(47) 31.07.2019	(97) EP 2494306	(47) 31.07.2019
(97) EP 2099831	(47) 31.07.2019	(97) EP 2303561	(47) 31.07.2019	(97) EP 2423462	(47) 31.07.2019	(97) EP 2494591	(47) 31.07.2019
(97) EP 2102998	(47) 31.07.2019	(97) EP 2304553	(47) 31.07.2019	(97) EP 2424202	(47) 31.07.2019	(97) EP 2494709	(47) 31.07.2019
(97) EP 2107048	(47) 31.07.2019	(97) EP 2304766	(47) 31.07.2019	(97) EP 2424346	(47) 31.07.2019	(97) EP 2495228	(47) 31.07.2019
(97) EP 2116081	(47) 31.07.2019	(97) EP 2317346	(47) 31.07.2019	(97) EP 2425064	(47) 31.07.2019	(97) EP 2495913	(47) 31.07.2019
(97) EP 2117145	(47) 31.07.2019	(97) EP 2318451	(47) 31.07.2019	(97) EP 2427758	(47) 31.07.2019	(97) EP 2497607	(47) 31.07.2019
(97) EP 2121337	(47) 31.07.2019	(97) EP 2318555	(47) 31.07.2019	(97) EP 2427878	(47) 31.07.2019	(97) EP 2498118	(47) 31.07.2019
(97) EP 2127147	(47) 31.07.2019	(97) EP 2319124	(47) 31.07.2019	(97) EP 2428847	(47) 31.07.2019	(97) EP 2499270	(47) 31.07.2019

(97) EP 3367490	(47) 31.07.2019	(97) EP 3374608	(47) 31.07.2019	(97) EP 3392033	(47) 31.07.2019	(97) EP 3414823	(47) 31.07.2019
(97) EP 3367756	(47) 31.07.2019	(97) EP 3374641	(47) 31.07.2019	(97) EP 3393210	(47) 31.07.2019	(97) EP 3415422	(47) 31.07.2019
(97) EP 3367760	(47) 31.07.2019	(97) EP 3374721	(47) 31.07.2019	(97) EP 3393313	(47) 31.07.2019	(97) EP 3415940	(47) 31.07.2019
(97) EP 3367811	(47) 31.07.2019	(97) EP 3375739	(47) 31.07.2019	(97) EP 3394233	(47) 31.07.2019	(97) EP 3417469	(47) 31.07.2019
(97) EP 3367900	(47) 31.07.2019	(97) EP 3376149	(47) 31.07.2019	(97) EP 3394369	(47) 31.07.2019	(97) EP 3417669	(47) 31.07.2019
(97) EP 3367937	(47) 31.07.2019	(97) EP 3376313	(47) 31.07.2019	(97) EP 3394540	(47) 31.07.2019	(97) EP 3419041	(47) 31.07.2019
(97) EP 3368591	(47) 31.07.2019	(97) EP 3376710	(47) 31.07.2019	(97) EP 3394634	(47) 31.07.2019	(97) EP 3419837	(47) 31.07.2019
(97) EP 3368772	(47) 31.07.2019	(97) EP 3377017	(47) 31.07.2019	(97) EP 3395537	(47) 31.07.2019	(97) EP 3421253	(47) 31.07.2019
(97) EP 3368950	(47) 31.07.2019	(97) EP 3379223	(47) 31.07.2019	(97) EP 3395565	(47) 31.07.2019	(97) EP 3421833	(47) 31.07.2019
(97) EP 3369152	(47) 31.07.2019	(97) EP 3379230	(47) 31.07.2019	(97) EP 3395697	(47) 31.07.2019	(97) EP 3424256	(47) 31.07.2019
(97) EP 3369224	(47) 31.07.2019	(97) EP 3379231	(47) 31.07.2019	(97) EP 3396578	(47) 31.07.2019	(97) EP 3428570	(47) 31.07.2019
(97) EP 3369645	(47) 31.07.2019	(97) EP 3379942	(47) 31.07.2019	(97) EP 3399273	(47) 31.07.2019	(97) EP 3430957	(47) 31.07.2019
(97) EP 3369872	(47) 31.07.2019	(97) EP 3380362	(47) 31.07.2019	(97) EP 3399945	(47) 31.07.2019	(97) EP 3432984	(47) 31.07.2019
(97) EP 3369881	(47) 31.07.2019	(97) EP 3380427	(47) 31.07.2019	(97) EP 3400562	(47) 31.07.2019	(97) EP 3436897	(47) 31.07.2019
(97) EP 3370032	(47) 31.07.2019	(97) EP 3381716	(47) 31.07.2019	(97) EP 3400831	(47) 31.07.2019	(97) EP 3437551	(47) 31.07.2019
(97) EP 3370077	(47) 31.07.2019	(97) EP 3382129	(47) 31.07.2019	(97) EP 3401419	(47) 31.07.2019	(97) EP 3443068	(47) 31.07.2019
(97) EP 3371009	(47) 31.07.2019	(97) EP 3382678	(47) 31.07.2019	(97) EP 3403654	(47) 31.07.2019	(97) EP 3443704	(47) 31.07.2019
(97) EP 3371170	(47) 31.07.2019	(97) EP 3383780	(47) 31.07.2019	(97) EP 3403787	(47) 31.07.2019	(97) EP 3446857	(47) 31.07.2019
(97) EP 3371652	(47) 31.07.2019	(97) EP 3383881	(47) 31.07.2019	(97) EP 3404692	(47) 31.07.2019	(97) EP 3447574	(47) 31.07.2019
(97) EP 3371892	(47) 31.07.2019	(97) EP 3386010	(47) 31.07.2019	(97) EP 3405091	(47) 31.07.2019	(97) EP 3448172	(47) 31.07.2019
(97) EP 3371957	(47) 31.07.2019	(97) EP 3386191	(47) 31.07.2019	(97) EP 3405445	(47) 31.07.2019	(97) EP 3449233	(47) 31.07.2019
(97) EP 3372093	(47) 31.07.2019	(97) EP 3386695	(47) 31.07.2019	(97) EP 3406016	(47) 31.07.2019	(97) EP 3449596	(47) 31.07.2019
(97) EP 3372187	(47) 31.07.2019	(97) EP 3387949	(47) 31.07.2019	(97) EP 3406504	(47) 31.07.2019	(97) EP 3453045	(47) 31.07.2019
(97) EP 3372482	(47) 31.07.2019	(97) EP 3390064	(47) 31.07.2019	(97) EP 3410976	(47) 31.07.2019	(97) EP 3453094	(47) 31.07.2019
(97) EP 3373753	(47) 31.07.2019	(97) EP 3390524	(47) 31.07.2019	(97) EP 3411590	(47) 31.07.2019		
(97) EP 3374211	(47) 31.07.2019	(97) EP 3390832	(47) 31.07.2019	(97) EP 3413530	(47) 31.07.2019		
(97) EP 3374458	(47) 31.07.2019	(97) EP 3391711	(47) 31.07.2019	(97) EP 3414822	(47) 31.07.2019		

Zveřejněné překlady evropských patentových spisů

U následujících udělených evropských patentů s účinky pro Českou republiku byl majitelem předložen překlad patentového spisu do českého jazyka (§ 35c odst. 2 až 4 zákona č. 527/1990 Sb., v platném znění). Údaje jsou řazeny vzestupně podle čísel evropských patentů.

(97) EP 2229784		(96) 29.11.2010	
(47) 27.02.2019		(96) 10193004.8	
(97) 09.07.2009		(73) Norwood Industries, Inc., Kilworthy ON P0E 1G0, CA	
(51) H04N 13/111	(2018.01)	(72) Dale, Peter, Kilworthy Ontario P0E 1G0, CA	
(96) 27.12.2007		(54) Pilové zařízení obsahující systém pro mazání pily	
(96) 07856161.0		(32) 2687619	
(73) psHolix AG, 4051 Basel, CH		(31) 08.12.2009	
(72) NASKE, Rolf-Dieter, 21255 Kakenstorf, DE		(33) CA	
(54) Způsob a zařízení pro produkci více pohledů v reálném čase		(74) Traplová Hakr Kubát, advokátní a patentová kancelář, ing. Eduard Hakr patentový zástupce, Přístavní 24, Praha 7, 17000	
(86) PCT/DE2007/002326			
(87) WO 2009/082990			
(74) Všetěčka Zelený Švorčík Kalenský a partneři, advokátní a patentová kancelář, JUDr. Michal Havlík, Hálkova 1406/2, Praha 2, Nové Město, 12000			
<hr/>			
(97) EP 2273639		(97) EP 2340031	
(47) 24.04.2019		(47) 24.04.2019	
(97) 12.01.2011		(97) 18.02.2010	
(51) H02G 3/22	(2006.01)	(51) A61K 38/18	(2006.01)
H02G 3/08	(2006.01)	A61P 7/06	(2006.01)
H02G 3/12	(2006.01)	(96) 13.08.2009	
H02G 3/04	(2006.01)	(96) 09806981.8	
(96) 15.06.2010		(73) Acceleron Pharma Inc., Cambridge, MA 02139, US	
(96) 10006177.9		(72) SEEHRA, Jasbir, Lexington MA 02421-6818, US	
(73) Kaiser GmbH & Co. KG, 58579 Schalksmuehle, DE		PEARSALL, Robert, Scott, Woburn MA 01801, US	
(72) Schlegel, Torsten, 58515 Lüdenscheid, DE		KUMAR, Ravindra, Acton MA 01720, US	
Kaiser, Burkard, 58509 Lüdenscheid, DE		(54) Gds traps pro použití v léčbě anémie	
(54) Elektrická instalační krabice		(32) 189094 P	
(32) 102009032451, 102009053892		(31) 14.08.2008	
(31) 09.07.2009, 20.11.2009		(33) US	
(33) DE, DE		(86) PCT/US2009/004659	
(74) Všetěčka Zelený Švorčík Kalenský a partneři, advokátní a patentová kancelář, JUDr. Michal Havlík, Hálkova 1406/2, Praha 2, Nové Město, 12000		(87) WO 2010/019261	
		(74) Traplová Hakr Kubát, advokátní a patentová kancelář, ing. Eduard Hakr patentový zástupce, Přístavní 24, Praha 7, 17000	
<hr/>			
(97) EP 2332704		(97) EP 2434918	
(47) 01.05.2019		(47) 27.03.2019	
(97) 15.06.2011		(97) 02.12.2010	
(51) B27B 13/12	(2006.01)	(51) A43B 5/02	(2006.01)
B27B 13/16	(2006.01)	A43B 7/16	(2006.01)
B27B 17/12	(2006.01)	A43B 21/52	(2006.01)
B23D 59/02	(2006.01)	A43C 15/02	(2006.01)
		A43C 15/16	(2006.01)
		(96) 31.05.2010	
		(96) 10724063.2	
		(73) Guer, Jean Luc, 13004 Marseille, FR	

(72) Guer, Jean Luc, 13004 Marseille, FR
(54) **Sportovní bota typu s kolíky**
(32) 0953606
(31) 29.05.2009
(33) FR
(86) PCT/EP2010/057564
(87) WO 2010/136607
(74) Všeťečka Zelený Švorčík Kalenský a partneři, advokátní a patentová kancelář, JUDr. Michal Havlík, Hálkova 1406/2, Praha 2, Nové Město, 12000

(97) **EP 2493549**
(47) 03.04.2019
(97) 05.05.2011
(51) **A61N 1/32** (2006.01)
A61N 2/02 (2006.01)
A61C 8/02 (2006.01)
(96) 28.10.2010
(96) 10826227.0
(73) Magdent Ltd., 5120109 Bnei-Brak, IL
(72) NEUMAN, Moshe, 5552106 Kiryat-Ono, IL
(54) **Implantační zařízení pro stimulaci osteogeneze a osseointegrace**
(32) 255904 P
(31) 29.10.2009
(33) US
(86) PCT/IL2010/000897
(87) WO 2011/051947
(74) KOREJZOVA LEGAL v.o.s., JUDr. Petra Sauvage de Brantes, Korunní 810/104, Praha 10, Vinohrady, 10100

(97) **EP 2501818**
(47) 26.12.2018
(97) 09.12.2010
(51) **C12P 7/06** (2006.01)
C12P 5/02 (2006.01)
(96) 01.06.2010
(96) 10721517.0
(73) Verbio Vereinigte Bioenergie AG, 06780 Zörbig, DE
(72) POLLERT, Georg, 13465 Berlin, DE
LÜDTKE, Oliver, 04416 Markkleeberg, DE
FICHTER, Enrico, 04315 Leipzig, DE
BETTIEN, Klaus-Dieter, 16303 Schwedt/Oder, DE
(54) **Energeticky optimalizovaný způsob pro provoz zařízení na výrobu bioetanolu**
(32) 102009023573, 102010005818
(31) 02.06.2009, 27.01.2010
(33) DE, DE
(86) PCT/EP2010/057657
(87) WO 2010/139699
(74) Traplová Hakr Kubát, advokátní a patentová kancelář, Ing. Eduard Hakr patentový zástupce, Přístavní 24, Praha 7, 17000

(97) **EP 2561149**
(47) 12.06.2019
(97) 27.10.2011
(51) **E02F 9/28** (2006.01)
(96) 15.04.2011
(96) 11772469.0
(73) ESCO Group LLC, Portland, OR 97210, US
(72) BRISCOE, Terry, L., Portland OR 97229, US
STANGELAND, Kevin, S., Portland OR 97236, US
(54) **Sestava k opotřebení pro vybavení pro hloubení**
(32) 326155 P
(31) 20.04.2010
(33) US
(86) PCT/US2011/032634
(87) WO 2011/133411
(74) Všeťečka Zelený Švorčík Kalenský a partneři, advokátní a patentová kancelář, JUDr. Michal Havlík, Hálkova 1406/2, Praha 2, Nové Město, 12000

(97) **EP 2573227**
(47) 19.06.2019
(97) 27.03.2013
(51) **D01H 5/66** (2006.01)
(96) 05.07.2012

(96) 12175082.2
(73) Murata Machinery, Ltd., Kyoto-shi, Kyoto 601-8326, JP
(72) Sakamoto, Naotaka, Kyoto, 612-8686, JP
(54) **Vytahovací zařízení, spřádací jednotka a spřádací stroj**
(32) 2011206509, 2012053453
(31) 21.09.2011, 09.03.2012
(33) JP, JP
(74) Všeťečka Zelený Švorčík Kalenský a partneři, advokátní a patentová kancelář, JUDr. Michal Havlík, Hálkova 1406/2, Praha 2, Nové Město, 12000

(97) **EP 2586929**
(47) 19.06.2019
(97) 01.05.2013
(51) **E04F 15/10** (2006.01)
B44C 5/04 (2006.01)
E04F 15/02 (2006.01)
(96) 28.10.2011
(96) 11008659.2
(73) U. Windmüller Consulting GmbH & Co. KG, 33758 Schloß Holte-Stukenbrock, DE
(72) Windmüller, Ulrich, 33758 Schloß Holte-Stukenbrock, DE
(54) **Podlahová krytina**
(74) Všeťečka Zelený Švorčík Kalenský a partneři, advokátní a patentová kancelář, JUDr. Michal Havlík, Hálkova 1406/2, Praha 2, Nové Město, 12000

(97) **EP 2596191**
(47) 22.05.2019
(97) 26.01.2012
(51) **E05F 5/02** (2006.01)
E05F 3/10 (2006.01)
(96) 23.07.2010
(96) 10749772.9
(73) Kaba Gallenschütz GmbH, 77815 Bühl, DE
(72) EICHNER, Harald, 77963 Schwanau-Ottenheim, DE
(54) **Tlumící ústrojí pro diskontinuální tlumení rotačního pohybu**
(86) PCT/DE2010/075065
(87) WO 2012/010111
(74) Rott, Růžička & Guttman a spol., Vyskočilova 1566, Praha 4, Michle, 14000

(97) **EP 2614820**
(47) 12.06.2019
(97) 17.07.2013
(51) **A61K 9/70** (2006.01)
A61K 31/27 (2006.01)
A61K 47/32 (2006.01)
(96) 08.01.2013
(96) 13000059.9
(73) AMW GmbH, 83627 Warngau, DE
(72) Lang, Susanne, 83627 Warngau, DE
Sahr, Florian, 83627 Warngau, DE
Pfaller, Tobias, 83627 Warngau, DE
Wolff, Katharina, 22767 Hamburg, DE
Fitzner, Ansgar, 22767 Hamburg, DE
(54) **Transdermální terapeutický systém s inhibitory cholinesterázy**
(32) 102012000369
(31) 11.01.2012
(33) DE
(74) Všeťečka Zelený Švorčík Kalenský a partneři, advokátní a patentová kancelář, JUDr. Michal Havlík, Hálkova 1406/2, Praha 2, Nové Město, 12000

(97) **EP 2625320**
(47) 27.03.2019
(97) 12.04.2012
(51) **C40B 20/04** (2006.01)
C07H 21/04 (2006.01)
(96) 11.10.2011
(96) 11831761.9
(73) President and Fellows of Harvard College, Cambridge, MA 02138, US
(72) CHURCH, George M., Brookline Massachusetts 02446, US
VIGNEAULT, Francois, Medford Massachusetts 02155, US
(54) **Vysoce propustné čárové kódování jediné buňky**
(32) 391364 P

(31) 08.10.2010		G01V 3/08	(2006.01)
(33) US		G01R 27/26	(2006.01)
(86) PCT/US2011/055803		B60R 21/015	(2006.01)
(87) WO 2012/048341		H04W 4/80	(2018.01)
(74) ŽOVICOVÁ & ŽOVIC IP, s.r.o., Záhradnícka 36, Bratislava, 82108		B61D 33/00	(2006.01)
(97) EP 2640516		B60N 2/00	(2006.01)
(47) 15.05.2019		B60N 2/24	(2006.01)
(97) 24.05.2012		B64D 11/00	(2006.01)
(51) B01L 3/00	(2006.01)	(96) 05.11.2013	
G01N 35/00	(2006.01)	(96) 13191688.4	
(96) 16.11.2011		(73) TrainFX Limited, Derby DE24 8NW, GB	
(96) 11791491.1		(72) GRANT, Zeph, Derby, Derbyshire DE24 8LZ, GB	
(73) D-Tek S.A., 7000 Mons, BE		(54) Systém identifikace obsazenosti cestujících	
(72) VIGNERON, Alain, Georges, André, 7332 Sirault, BE		(32) 201220047	
BODART, Nicolas, 7331 Baudour, BE		(31) 07.11.2012	
AUTEM, Benoît, Valère, Jacques, Ghislain, 7000 Mons, BE		(33) GB	
(54) Pevná podpěra k využití při detekci analytu		(74) ŽOVICOVÁ & ŽOVIC IP, s.r.o., Záhradnícka 36, Bratislava, 82108	
(32) 10191332		(97) EP 2737247	
(31) 16.11.2010		(47) 03.07.2019	
(33) EP		(97) 07.02.2013	
(86) PCT/EP2011/070241		(51) F21V 33/00	(2006.01)
(87) WO 2012/066032		A47F 3/00	(2006.01)
(74) A. Holas & partner Patentová a známková kancelář, Ing. Mgr. Hana Holasová, Křížová 105/4, Brno, 60300		G02B 6/00	(2006.01)
(97) EP 2642888		B32B 17/10	(2006.01)
(47) 01.05.2019		F21W 131/301	(2006.01)
(97) 31.05.2012		F21Y 105/00	(2016.01)
(51) A47B 88/956	(2017.01)	F21V 31/00	(2006.01)
(96) 15.11.2011		(96) 30.07.2012	
(96) 11782153.8		(96) 12753766.0	
(73) Paul Hettich GmbH & Co. KG, 32278 Kirchlegern, DE		(73) Saint-Gobain Glass France, 92400 Courbevoie, FR	
(72) STUFFEL, Andreas, 31675 Bückeberg, DE		(72) KLEO, Christophe, 60350 Attichy, FR	
HERZOG, Roman, 49080 Osnabrück, DE		GRANDGIRARD, Bastien, 60490 Marquèglise, FR	
LIMBERG, Guido, 32108 Bad Salzflun, DE		RICHARD, Alexandre, 75019 Paris, FR	
BOEKHOFF, Heiko, 32547 Bad Oeynhausen, DE		VERRAT-DEBAILLEUL, Adèle, 60150 Villers-sur-coudun, FR	
(54) Nosné zařízení pro ukotvení čelní stěny		BÄUERLE, Pascal, 80700 Roye, FR	
(32) 102010060720		(54) Vicenasobná světelná zasklívací jednotka pro nábytek	
(31) 22.11.2010		(32) 1157013	
(33) DE		(31) 29.07.2011	
(86) PCT/EP2011/070132		(33) FR	
(87) WO 2012/069337		(86) PCT/FR2012/051794	
(74) Všetěčka Zelený Švorčík Kalenský a partneři, advokátní a patentová kancelář, JUDr. Otakar Švorčík, Hálkova 1406/2, Praha 2, Nové Město, 12000		(87) WO 2013/017792	
(97) EP 2709967		(74) KOREJZOVA LEGAL v.o.s., JUDr. Petra Sauvage de Brantes, Korunní 810/104, Praha 10, Vinohrady, 10100	
(47) 08.05.2019		(97) EP 2739596	
(97) 22.11.2012		(47) 01.05.2019	
(51) C04B 35/634	(2006.01)	(97) 14.02.2013	
B22F 3/10	(2006.01)	(51) C07C 17/06	(2006.01)
C08L 59/00	(2006.01)	C07C 19/01	(2006.01)
(96) 15.05.2012		C07C 17/20	(2006.01)
(96) 12786522.8		C07C 21/08	(2006.01)
(73) BASF SE, 67056 Ludwigshafen am Rhein, DE		C07C 17/25	(2006.01)
(72) TER MAAT, Johan, 68163 Mannheim, DE		C07C 21/04	(2006.01)
BLÖMACHER, Martin, 67149 Meckenheim, DE		C07C 17/10	(2006.01)
WOHLFROMM, Hans, 68163 Mannheim, DE		(96) 01.08.2012	
(54) Způsob pro výrobu součástí práškovým vstříkovacím litím		(96) 12750649.1	
(32) 11166493		(73) Blue Cube IP LLC, Clayton, Missouri 63105, US	
(31) 18.05.2011		(72) TIRTOWIDJOJO, Max Markus, Lake Jackson, Texas 77566, US	
(33) EP		FISH, Barry, Lake Jackson, Texas 77566, US	
(86) PCT/IB2012/052418		LAITAR, David Stephen, Midland, Michigan 48642, US	
(87) WO 2012/156905		(54) Postup výroby chlorovaných propenů	
(74) Všetěčka Zelený Švorčík Kalenský a partneři, advokátní a patentová kancelář, JUDr. Otakar Švorčík, Hálkova 1406/2, Praha 2, Nové Město, 12000		(32) 201161515957 P	
(97) EP 2730479		(31) 07.08.2011	
(47) 17.04.2019		(33) US	
(97) 14.05.2014		(86) PCT/US2012/049203	
(51) B61D 41/02	(2006.01)	(87) WO 2013/022676	
B64D 11/06	(2006.01)	(74) ŽOVICOVÁ & ŽOVIC IP, s.r.o., Záhradnícka 36, Bratislava, 82108	
B64D 45/00	(2006.01)	(97) EP 2745515	
G01N 27/22	(2006.01)	(47) 17.04.2019	
		(97) 21.02.2013	
		(51) H04N 19/52	(2014.01)
		(96) 16.08.2012	
		(96) 12751267.1	
		(73) Canon Kabushiki Kaisha, Tokyo 146-8501, JP	

(72) LAROCHE, Guillaume, F-35520 Melesse, FR
(54) **Způsob a zařízení pro kódování sekvence obrazů a způsob a zařízení pro dekódování sekvence obrazů**
(32) 201114184
(31) 17.08.2011
(33) GB
(86) PCT/EP2012/003490
(87) WO 2013/023785
(74) Traplová Hakr Kubát, advokátní a patentová kancelář, Ing. Eduard Hakr patentový zástupce, Přístavní 24, Praha 7, 17000

(97) **EP 2772605**
(47) 05.06.2019
(97) 03.09.2014
(51) **E05D 7/04** (2006.01)
E05D 7/081 (2006.01)
(96) 14.02.2014
(96) 14155179.6
(73) Foshan Ideal Co., Ltd., 528515 Guangdong, CN
(72) Wei, Wuxiang, 528515 Foshan Guangdong, CN
(54) **Sestava otočných dveří**
(32) 201320089405 U, 201306826
(31) 27.02.2013, 15.04.2013
(33) CN, GB
(74) PatentEnter s.r.o., Koliště 1965/13a, Brno, Černá Pole, 60200

(97) **EP 2778367**
(47) 01.05.2019
(97) 17.09.2014
(51) **F02B 53/10** (2006.01)
F02M 63/02 (2006.01)
F02B 19/10 (2006.01)
(96) 11.03.2014
(96) 14158964.8
(73) PRATT & WHITNEY CANADA CORP., Longueuil, Quebec J4G 1A1, CA
(72) Thomassin, Jean, Longueuil, Québec J4G 1A1, CA
Schulz, Edwin, Longueuil, Québec J4G 1A1, CA
(54) **Motor s vnitřním spalováním s pilotním a hlavním vstřikováním**
(32) 201313796216
(31) 12.03.2013
(33) US
(74) Vsetečka Zelený Švorčík Kalenský a partneři, advokátní a patentová kancelář, JUDr. Michal Havlík, Hálkova 1406/2, Praha 2, Nové Město, 12000

(97) **EP 2805827**
(47) 15.05.2019
(97) 26.11.2014
(51) **B41J 2/175** (2006.01)
(96) 22.12.2011
(96) 14181697.5
(73) Brother Kogyo Kabushiki Kaisha, Nagoya-shi, Aichi 467-8561, JP
(72) Kanbe, Tomohiro, Nagoya-shi, Aichi 467-8562, JP
Takagi, Yuki, Nagoya-shi, Aichi 467-8562, JP
Nakamura, Hirotake, Nagoya-shi, Aichi 467-8562, JP
(54) **Tisková kapalinová kazeta, tiskové zařízení a použití tiskové kapalinové kazety**
(74) Vsetečka Zelený Švorčík Kalenský a partneři, advokátní a patentová kancelář, JUDr. Michal Havlík, Hálkova 1406/2, Praha 2, Nové Město, 12000

(97) **EP 2822802**
(47) 08.05.2019
(97) 05.12.2013
(51) **B60L 9/00** (2019.01)
B60L 9/18 (2006.01)
B60L 9/24 (2006.01)
H02M 1/12 (2006.01)
B60L 9/30 (2006.01)
H02M 1/10 (2006.01)
H02J 1/02 (2006.01)
H02M 1/15 (2006.01)
H02M 3/28 (2006.01)
H02M 7/23 (2006.01)
H02M 7/483 (2007.01)

(96) 27.05.2013
(96) 13726486.7
(73) Siemens Mobility GmbH, 81739 München, DE
(72) GLINKA, Martin, 91080 Uttenreuth, DE
(54) **Zařízení pro elektricky poháněné kolejové vozidlo**
(32) 102012209071
(31) 30.05.2012
(33) DE
(86) PCT/EP2013/060841
(87) WO 2013/178574
(74) Čermák a spol., JUDr. Karel Čermák Ph.D., LL.M., Elišky Peškové 735/15, Praha 5, Smíchov, 15000

(97) **EP 2825037**
(47) 01.05.2019
(97) 19.09.2013
(51) **A01K 67/027** (2006.01)
C07K 16/00 (2006.01)
C12N 15/85 (2006.01)
(96) 15.03.2013
(96) 13714127.1
(73) Regeneron Pharmaceuticals, Inc., Tarrytown, NY 10591, US
(72) MCWHIRTER, John, Tarrytown, NY 10591, US
MACDONALD, Lynn, Tarrytown, NY 10591, US
MARTIN, Joel, H., Tarrytown, NY 10591, US
MURPHY, Andrew, J., Tarrytown, NY 10591, US
(54) **Hlodavci exprimující sekvence imunoglobulinu citlivé na pH**
(32) 201261611950 P, 201261612126 P, 201261613352 P, 201261736930 P
(31) 16.03.2012, 16.03.2012, 20.03.2012, 13.12.2012
(33) US, US, US, US
(86) PCT/US2013/032036
(87) WO 2013/138712
(74) A. Holas & partner Patentová a známková kancelář, Ing. Mgr. Hana Holasová, Křížová 105/4, Brno, 60300

(97) **EP 2850101**
(47) 01.05.2019
(97) 06.02.2014
(51) **C07K 16/28** (2006.01)
G01N 33/53 (2006.01)
(96) 13.05.2013
(96) 13725298.7
(73) UCB Biopharma SPRL, 1070 Brussels, BE
(72) FINNEY, Helene Margaret, Slough Berkshire SL1 3WE, GB
LAWSON, Alastair David Griffiths, Slough Berkshire SL1 3WE, GB
SHAW, Stevan Graham, Slough Berkshire SL1 3WE, GB
SMITH, Bryan John, Slough Berkshire SL1 3WE, GB
TYSON, Kerry Louise, Slough Berkshire SL1 3WE, GB
KEVORKIAN, Lara, Slough Berkshire SL1 3WE, GB
MEIER, Christoph, Slough Berkshire SL1 3WE, GB
ATHERFOLD, Paul, Alan, Slough Berkshire SL1 3WE, GB
SARKAR, Kaushik, Slough Berkshire SL1 3WE, GB
(54) **Protilátky Anti-FCRN**
(32) 201208370
(31) 14.05.2012
(33) GB
(86) PCT/EP2013/059802
(87) WO 2014/019727
(74) A. Holas & partner Patentová a známková kancelář, Ing. Mgr. Hana Holasová, Křížová 105/4, Brno, 60300

(97) **EP 2855530**
(47) 01.05.2019
(97) 28.11.2013
(51) **C07K 16/40** (2006.01)
(96) 24.05.2013
(96) 13730049.7
(73) LifeArc, London, Greater London WC1H 9LT, GB
JOHNSON, Tim, Sheffield S10 2RZ, GB
WATSON, Phil, Sheffield S10 2RX, GB
MATTHEWS, David, London WC1H 9LT, GB
BROWN, Alex, London WC1H 9LT, GB
(54) **Protilátka anti-transglutaminázy 2**
(32) 201209096
(31) 24.05.2012
(33) GB

(86) PCT/GB2013/051373
(87) WO 2013/175229
(74) A. Holas & partner Patentová a známková kancelář, Ing. Mgr. Hana Holasová, Křížová 105/4, Brno, 60300

(97) **EP 2864359**
(47) 24.04.2019
(97) 28.08.2014
(51) **C07K 16/28** (2006.01)
A61P 37/06 (2006.01)
(96) 19.02.2014
(96) 14705767.3
(73) ADIENNE S.A., 6900 Lugano, CH
(72) DI NARO, Antonio Francesco, CH-6922 Morcote, CH
(54) **ANTI-CD26 PROTILÁTKY A JEJICH POUŽITÍ**
(32) 13425029
(31) 19.02.2013
(33) EP
(86) PCT/EP2014/053243
(87) WO 2014/128168
(74) Všeťečka Zelený Švorčík Kalenský a partneři, advokátní a patentová kancelář, JUDr. Michal Havlík, Hálkova 1406/2, Praha 2, Nové Město, 12000

(97) **EP 2879171**
(47) 08.05.2019
(97) 30.01.2014
(51) **H01L 21/673** (2006.01)
H01L 21/687 (2006.01)
(96) 25.07.2013
(96) 13823405.9
(73) SENJU METAL INDUSTRY CO., LTD., Tokyo 120-8555, JP
(72) MUTSUJI Toshihiko, Tokyo 120-8555, JP
NAGATA Kaname, Tokyo 120-8555, JP
(54) **Dopravník polovodičových plátů**
(32) 2012165817
(31) 26.07.2012
(33) JP
(86) PCT/JP2013/070181
(87) WO 2014/017587
(74) Traplová Hakr Kubát, advokátní a patentová kancelář, ing. Eduard Hakr patentový zástupce, Přístavní 24, Praha 7, 17000

(97) **EP 2895737**
(47) 20.03.2019
(97) 13.03.2014
(51) **F03B 3/12** (2006.01)
B23P 15/04 (2006.01)
F04D 29/24 (2006.01)
F04D 29/22 (2006.01)
(96) 03.09.2013
(96) 13834439.5
(73) Dynavec AS, 7038 Trondheim, NO
(72) SKÅRE, Per, Egil, N-7049 Trondheim, NO
(54) **Sestava oběžného kola pro hydrodynamický stroj**
(32) 20121011
(31) 07.09.2012
(33) NO
(86) PCT/NO2013/050146
(87) WO 2014/038949
(74) LANGROVA, s.r.o., Skrětova 1011/48, Plzeň, Jižní Předměstí, 30100

(97) **EP 2906376**
(47) 24.04.2019
(97) 17.04.2014
(51) **B22D 41/24** (2006.01)
B22D 41/34 (2006.01)
B22D 41/40 (2006.01)
B22D 41/38 (2006.01)
(96) 09.10.2013
(96) 13779539.9
(73) Refractory Intellectual Property GmbH & Co. KG, 1100 Wien, AT
(72) GISLER, Rebecca, CH-6333 Hühnenberg See, CH
COUSIN, Jean-Daniel, CH-6003 Luzern, CH
STEINER, Benno, CH-6244 Nebikon, CH

(54) **Uzávěr hradítka na výtoku z nádoby obsahující taveninu, jakož i způsob pro polohování desek uzávěru v uzávěru hradítka**
(32) 19282012
(31) 11.10.2012
(33) CH
(86) PCT/EP2013/071081
(87) WO 2014/056994
(74) Všeťečka Zelený Švorčík Kalenský a partneři, advokátní a patentová kancelář, JUDr. Petr Kalenský, advokát, Hálkova 1406/2, Praha 2, 12000

(97) **EP 2935565**
(47) 05.06.2019
(97) 26.06.2014
(51) **C12N 1/20** (2006.01)
A61K 39/02 (2006.01)
(96) 20.12.2013
(96) 13821096.8
(73) Intervet International B.V., 5831 AN Boxmeer, NL
(72) SMITS, Christian Theodoor Gerardus, NL-5831 AN Boxmeer, NL
KETS, Edwin, NL-5831 AN Boxmeer, NL
ADRIAANSE, Henriette, NL-5831 AN Boxmeer, NL
(54) **Způsob zvyšování antigenní hmoty při kultivaci Leptospira**
(32) 12199264
(31) 21.12.2012
(33) EP
(86) PCT/EP2013/077590
(87) WO 2014/096311
(74) PATENTSERVIS Praha a.s., Na Podkovce 281/10, Praha 4, Podolí, 14700

(97) **EP 2939692**
(47) 24.04.2019
(97) 03.07.2014
(51) **A61K 39/145** (2006.01)
A61K 9/06 (2006.01)
A61K 9/72 (2006.01)
A61K 47/32 (2006.01)
A61P 31/16 (2006.01)
(96) 23.10.2013
(96) 13867863.6
(73) Japan as Represented by Director-General of National Institute of Infectious Diseases, Tokyo 162-8640, JP
Toko Yakuhin Kogyo Kabushiki Kaisha, Osaka-shi, Osaka 530-0022, JP
(72) HASEGAWA, Hideki, Tokyo 162-8640, JP
SUZUKI, Tadaki, Tokyo 162-8640, JP
AINAI, Akira, Tokyo 162-8640, JP
KAMISHITA, Taizou, Osaka-shi Osaka 530-0022, JP
MIYAZAKI, Takashi, Osaka-shi Osaka 530-0022, JP
(54) **Kompozice k vakcinaci proti chřipce pro nasální podání**
(32) 2012287900
(31) 28.12.2012
(33) JP
(86) PCT/JP2013/078721
(87) WO 2014/103488
(74) Traplová Hakr Kubát, advokátní a patentová kancelář, Ing. Eduard Hakr patentový zástupce, Přístavní 24, Praha 7, 17000

(97) **EP 2956770**
(47) 29.05.2019
(97) 21.08.2014
(51) **G01N 33/18** (2006.01)
G01N 35/10 (2006.01)
(96) 18.02.2014
(96) 14714353.1
(73) SEKO S.p.A., 02010 Santa Rufina, Cittaducale (RI), IT
LIVOTI, Stefano, I-02010 Cittaducale (RI), IT
DAMIANI, Andrea, I-02010 Cittaducale (RI), IT
CORNACCHIOLA, Sergio, I-02010 Cittaducale (RI), IT
(54) **Modulární držák sond**
(32) RM20130090
(31) 18.02.2013
(33) IT
(86) PCT/IB2014/059063
(87) WO 2014/125457
(74) ŽOVICOVÁ & ŽOVIC IP, s.r.o., Záhradnícka 36, Bratislava, 82108

- (97) **EP 2961388**
(47) 24.04.2019
(97) 04.09.2014
(51) **A61K 9/19** (2006.01)
A61K 45/06 (2006.01)
A61K 31/675 (2006.01)
A61K 31/69 (2006.01)
A61P 35/00 (2006.01)
A61P 37/02 (2006.01)
(96) 27.02.2014
(96) 14710728.8
(73) Astex Pharmaceuticals, Inc., Pleasanton, CA 94588, US
(72) AZAB, Mohammad, Pleasanton, CA 94588, US
TAVERNA, Pietro, Pleasanton, CA 94588, US
COVRE, Alessia, I-33170 Pordenone, IT
CORAL, Sandra, I-33170 Pordenone, IT
(54) **Kombinace léčiv**
(32) 201361771525 P, 201361887165 P
(31) 01.03.2013, 04.10.2013
(33) US, US
(86) PCT/US2014/019137
(87) WO 2014/134355
(74) Traplová Hakr Kubát, advokátní a patentová kancelář, Ing. Eduard Hakr patentový zástupce, Přístavní 24, Praha 7, 17000
-
- (97) **EP 2964805**
(47) 08.05.2019
(97) 12.09.2014
(51) **C23C 22/10** (2006.01)
C23C 22/14 (2006.01)
C23C 22/36 (2006.01)
C23C 22/74 (2006.01)
(96) 06.03.2014
(96) 14760796.4
(73) Quaker Chemical Corporation, Conshohocken, PA 19428, US
(72) MURPHY, James, E. III, Hatboro, PA 19040, US
(54) **Konverzní povlak vytvořený při vysoké teplotě na ocelových a železných substrátech**
(32) 201361773393 P
(31) 06.03.2013
(33) US
(86) PCT/US2014/021106
(87) WO 2014/138361
(74) PATENTSERVIS Praha a.s., Na Podkovce 281/10, Praha 4, Podolí, 14700
-
- (97) **EP 2968114**
(47) 12.06.2019
(97) 09.10.2014
(51) **A61K 9/00** (2006.01)
A24B 13/00 (2006.01)
B65B 1/04 (2006.01)
(96) 10.03.2014
(96) 14716676.3
(73) Nikonovum USA, Inc., Winston-Salem, North Carolina 27101, US
(72) REDDICK, Edwin Mathew, Clemmons, North Carolina 27012, US
ARMSTRONG, Stephen Taylor, Kernersville, North Carolina 27284, US
(54) **Způsob a zařízení pro rozlišování orálních sáčkových produktů**
(32) 201313792926
(31) 11.03.2013
(33) US
(86) PCT/US2014/022646
(87) WO 2014/164509
(74) Všeťečka Zelený Švorčík Kalenský a partneři, advokátní a patentová kancelář, JUDr. Michal Havlík, Hálkova 1406/2, Praha 2, Nové Město, 12000
-
- (97) **EP 2978394**
(47) 12.06.2019
(97) 02.10.2014
(51) **A61F 9/02** (2006.01)
G02C 9/00 (2006.01)
(96) 15.01.2014
(96) 14700509.4
(73) Rauter, Christoph, 1070 Wien, AT
(72) Rauter, Christoph, 1070 Wien, AT
(54) **Průhledové sklo pro brýle nebo průzory přileb**
-
- (32) 502072013
(31) 26.03.2013
(33) AT
(86) PCT/EP2014/050718
(87) WO 2014/154370
(74) Kania, Sedlak, Smola, s.r.o., Mendlovo náměstí 907/1a, Brno, Staré Brno, 60300
-
- (97) **EP 2982115**
(47) 08.05.2019
(97) 09.10.2014
(51) **H04N 19/52** (2014.01)
H04N 19/463 (2014.01)
H04N 19/31 (2014.01)
(96) 24.03.2014
(96) 14712654.4
(73) CANON KABUSHIKI KAISHA, Tokyo, JP
(72) GISQUET, Christophe, 35690 Acigné, FR
ONNO, Patrice, F-35000 Rennes, FR
LAROUCHE, Guillaume, 35250 Saint Aubin d'Aubigné, FR
FRANCOIS, Edouard, F-35890 Bourg Des Comptes, FR
(54) **Způsob a přístroj pro kódování nebo dekódování obrazu predikcí informací o pohybu mezi vrstvami podle schématu pro kompresi informací o pohybu**
(32) 201306221
(31) 05.04.2013
(33) GB
(86) PCT/EP2014/055862
(87) WO 2014/161740
(74) Traplová Hakr Kubát, advokátní a patentová kancelář, ing. Eduard Hakr patentový zástupce, Přístavní 24, Praha 7, 17000
-
- (97) **EP 2990195**
(47) 01.05.2019
(97) 02.03.2016
(51) **B32B 7/00** (2019.01)
B32B 7/04 (2019.01)
B32B 7/12 (2006.01)
B32B 25/00 (2006.01)
B32B 27/00 (2006.01)
B32B 27/04 (2006.01)
B32B 27/06 (2006.01)
B32B 27/08 (2006.01)
B32B 27/20 (2006.01)
B32B 27/28 (2006.01)
B32B 27/30 (2006.01)
B32B 27/32 (2006.01)
B32B 27/34 (2006.01)
B32B 27/36 (2006.01)
B32B 29/00 (2006.01)
B32B 3/30 (2006.01)
(96) 26.08.2014
(96) 14182258.5
(73) Profol Kunststoffe GmbH, 83128 Halfing, DE
(72) Maier, Konrad, 83512 Wasserburg, DE
Bayer, Helmut, 83361 Kienberg, DE
Altenweger, Josef, 83026 Rosenheim, DE
(54) **Ražená a kaširovaná tavením vícevrstvá sendvičová folie**
(32) 14182113
(31) 25.08.2014
(33) EP
(74) Všeťečka Zelený Švorčík Kalenský a partneři, advokátní a patentová kancelář, JUDr. Otakar Švorčík, Hálkova 1406/2, Praha 2, Nové Město, 12000
-
- (97) **EP 2994533**
(47) 01.05.2019
(97) 13.11.2014
(51) **C12N 15/113** (2010.01)
A61K 38/17 (2006.01)
C07K 14/47 (2006.01)
(96) 07.05.2014
(96) 14722204.6
(73) Fundació Privada Institut d'Investigació Oncològica de Vall Hebron, 08035 Barcelona, ES
(72) SOUCEK, Laura, E-08035 Barcelona, ES

BEAULIEU, Marie-Eve, E-08035 Barcelona, ES
(54) **Způsoby a prostředky pro léčení rakoviny**
(32) 13382167
(31) 07.05.2013
(33) EP
(86) PCT/EP2014/059315
(87) WO 2014/180889
(74) FAJNOR IP s.r.o., Pobřežní 249/46, Praha 8, Karlín, 18600

(97) **EP 3002562**
(47) 24.04.2019
(97) 06.04.2016
(51) **G01D 5/241** (2006.01)
H03K 17/975 (2006.01)
G01D 5/24 (2006.01)
(96) 01.10.2015
(96) 15188009.3
(73) Ers-Societa' A Responsabilita' Limitata, 60131 Ancona, IT
Everel Group S.p.A., 37067 Valeggio sul Mincio (VR), IT
(72) BORGIANI, MARCO, 60129 ANCONA (AN), IT
CERIONI, DIEGO, 60015 FALCONARA MARITTIMA (AN), IT
SQUICCIARINI, MICHELE, 25045 CASTEGNATO (BS), IT
(54) **Absolutní úhlový a/nebo lineární kodéru na základě principu kapacitní vazby**
(32) AN20140148
(31) 03.10.2014
(33) IT
(74) PATENTSERVIS Praha a.s., Na Podkovce 281/10, Praha 4, Podolí, 14700

(97) **EP 3031466**
(47) 28.11.2018
(97) 15.06.2016
(51) **A61K 38/00** (2006.01)
A61K 9/08 (2006.01)
A61L 27/22 (2006.01)
A61L 27/54 (2006.01)
A61K 47/42 (2017.01)
(96) 06.07.2005
(96) 15195734.7
(73) 3D Matrix, Inc., Cambridge, MA 02139, US
(72) Spirio, Lisa, Cambridge MA 02139, US
Chu, Zen, Brookline, MA 02445, US
(54) **Kompozice purifikovaných amfifilních peptidů a jejich využití**
(32) 585914 P
(31) 06.07.2004
(33) US
(74) PatentEnter s.r.o., Koliště 1965/13a, Brno, Černá Pole, 60200

(97) **EP 3032975**
(47) 29.05.2019
(97) 19.02.2015
(51) **A24F 47/00** (2006.01)
A61M 15/06 (2006.01)
H05B 3/80 (2006.01)
A61M 11/04 (2006.01)
A24B 15/16 (2006.01)
(96) 14.08.2014
(96) 14836345.0
(73) Pixan OY, 90460 Oulunsalo, FI
(72) KANANEN, Mika, FI-90460 Oulunsalo, FI
(54) **Přístroj a způsob pro řízení elektrického vaporizéru**
(32) 20135829
(31) 14.08.2013
(33) FI
(86) PCT/FI2014/050624
(87) WO 2015/022448
(74) Všetečka Zelený Švorčík Kalenský a partneři, advokátní a patentová kancelář, JUDr. Michal Havlík, Hálkova 1406/2, Praha 2, Nové Město, 12000

(97) **EP 3038643**
(47) 01.05.2019
(97) 05.03.2015
(51) **A61K 39/00** (2006.01)
A61P 11/00 (2006.01)
A61P 35/00 (2006.01)

C07K 16/28 (2006.01)
(96) 26.08.2014
(96) 14755668.2
(73) UCB Biopharma SPRL, 1070 Brussels, BE
(72) CRAGGS, Graham, Slough Berkshire SL1 3WE, GB
HERVÉ, Karine Jeannine Madeleine, Slough, Berkshire SL1 3WE, GB
MARSHALL, Diane, Slough Berkshire SL1 3WE, GB
(54) **Protilátky proti CSF-1R**
(32) 201315487
(31) 30.08.2013
(33) GB
(86) PCT/EP2014/068050
(87) WO 2015/028455
(74) Všetečka Zelený Švorčík Kalenský a partneři, advokátní a patentová kancelář, JUDr. Otakar Švorčík, Hálkova 1406/2, Praha 2, Nové Město, 12000

(97) **EP 3049762**
(47) 20.02.2019
(97) 21.05.2015
(51) **B63B 9/00** (2006.01)
G01C 21/20 (2006.01)
G01P 5/00 (2006.01)
B63J 99/00 (2009.01)
(96) 12.11.2014
(96) 14799389.3
(73) E-Odyn, 29280 Plouzane, FR
(72) GUICHOUX, Yann, 29290 Saint-Renan, FR
(54) **Způsob výpočtu rychlosti alespoň jedné lodi na hladině a způsob odvozování každého unášecího vektoru v jakémkoli bodě dráhy uvedené lodě**
(86) PCT/EP2014/074327
(87) WO 2015/071286
(74) Všetečka Zelený Švorčík Kalenský a partneři, advokátní a patentová kancelář, JUDr. Michal Havlík, Hálkova 1406/2, Praha 2, Nové Město, 12000

(97) **EP 3051622**
(47) 10.04.2019
(97) 26.03.2015
(51) **H01M 10/42** (2006.01)
H01M 10/44 (2006.01)
H01M 10/48 (2006.01)
H01M 10/0525 (2010.01)
H02J 7/00 (2006.01)
G01R 31/36 (2019.01)
H01M 2/10 (2006.01)
(96) 12.09.2014
(96) 14845187.5
(73) Shenzhen Maigesong Electrical Co., Ltd., Shenzhen City, Guangdong Province 518118, CN
(72) Li, Song, Shenzhen, Guangdong 518117, CN
(54) **Univerzální dobíjecí baterie vytvořená s využitím lithium-iontové baterie a způsob kontroly**
(32) 201310436714
(31) 23.09.2013
(33) CN
(86) PCT/CN2014/086370
(87) WO 2015/039584
(74) Všetečka Zelený Švorčík Kalenský a partneři, advokátní a patentová kancelář, JUDr. Michal Havlík, Hálkova 1406/2, Praha 2, Nové Město, 12000

(97) **EP 3056534**
(47) 10.04.2019
(97) 17.08.2016
(51) **C08J 9/16** (2006.01)
C08J 9/00 (2006.01)
C08L 25/04 (2006.01)
C08J 9/18 (2006.01)
C08J 9/14 (2006.01)
C08J 9/224 (2006.01)
(96) 29.01.2016
(96) 16153480.5
(73) versalis S.p.A., 20097 San Donato Milanese (MI), IT
(72) LA PICCIRELLA, Andrea, 46100 Mantova (MN), IT

LONGO, Aldo, 46100 Mantova (MN), IT
FERRI, Dino, 37067 Valeggio sul Mincio (VR), IT
VANNUCCI, Giuditta, 56022 Castelfranco di Sotto (PI), IT
(54) **Expandovaná vinyl-aromatická kompozice**
(32) MI20150122
(31) 30.01.2015
(33) IT
(74) Všeťečka Zelený Švorčík Kalenský a partneři, advokátní a patentová kancelář, JUDr. Michal Havlík, Hálkova 1406/2, Praha 2, Nové Město, 12000

(97) **EP 3056598**
(47) 17.04.2019
(97) 16.04.2015
(51) **D04H 1/559** (2012.01)
D04H 1/4374 (2012.01)
D04H 1/728 (2012.01)
D04H 1/4382 (2012.01)
B01D 39/02 (2006.01)
(96) 26.02.2014
(96) 14853053.8
(73) Finetex Ene, Inc., Seoul 137-819, KR
(72) PARK, Jong-Chul, Seoul 140-774, KR
(54) **Filtr s obsahem nanovláken a způsob jeho výroby**
(32) 20130119472, 20130119473, 20130119474, 20130119475, 20130119476, 20130119477, 20130119478, 20130119479, 20130119480, 20130119481, 20130119482, 20130119483, 20130119484
(31) 07.10.2013, 07.10.2013, 07.10.2013, 07.10.2013, 07.10.2013, 07.10.2013, 07.10.2013, 07.10.2013, 07.10.2013, 07.10.2013, 07.10.2013, 07.10.2013, 07.10.2013, 07.10.2013, 07.10.2013, 07.10.2013, 07.10.2013, 07.10.2013, 07.10.2013, 07.10.2013
(33) KR, KR, KR, KR, KR, KR, KR, KR, KR, KR, KR, KR, KR, KR, KR, KR, KR, KR, KR, KR
(86) PCT/KR2014/001575
(87) WO 2015/053442
(74) Čermák a spol., JUDr. Karel Čermák Ph.D., LL.M., Elišky Peškové 735/15, Praha 5, Smíchov, 15000

(97) **EP 3058108**
(47) 27.02.2019
(97) 23.04.2015
(51) **C21B 13/00** (2006.01)
C22B 7/00 (2006.01)
C22B 21/00 (2006.01)
F27B 3/04 (2006.01)
F27B 3/16 (2006.01)
F27B 3/18 (2006.01)
F27B 3/19 (2006.01)
F27D 3/14 (2006.01)
F27D 27/00 (2010.01)
(96) 14.10.2014
(96) 14854245.9
(73) Pyrotek Inc., Solon, OH 44139, US
(72) VILD, Chris, T., Aurora, OH 44202-6662, US
GRODECK, Robert, L., Aurora, OH 44202-6662, US
(54) **Nárazuvzdorné zařízení pro ponořování šrotu**
(32) 201361890931 P, 201414258348
(31) 15.10.2013, 22.04.2014
(33) US, US
(86) PCT/US2014/060419
(87) WO 2015/057660
(74) Všeťečka Zelený Švorčík Kalenský a partneři, advokátní a patentová kancelář, JUDr. Michal Havlík, Hálkova 1406/2, Praha 2, Nové Město, 12000

(97) **EP 3067329**
(47) 08.05.2019
(97) 14.09.2016
(51) **C02F 3/12** (2006.01)
C02F 3/28 (2006.01)
C02F 3/30 (2006.01)
(96) 08.03.2016
(96) 16159144.1
(73) BL Technologies, Inc., Minnetonka, MN 55341, US
(72) LIU, Minggang, Burlington, Ontario L7M 4L7, CA
CUMIN, Jeffrey Ronald, Oakville, Ontario L6M 4B2, CA
VICEVIC, Glenn, Oakville, Ontario L6M4B2, CA
OWERDIECK, Carsten, Oakville, Ontario L6M 4B2, CA

FONSECA, Nelson, Oakville, Ontario L6M 4B2, CA
(54) **Způsob odstranění selenu**
(32) 201562131579 P, 201514969713
(31) 11.03.2015, 15.12.2015
(33) US, US
(74) PATENTSERVIS Praha a.s., Na Podkovce 281/10, Praha 4, Podolí, 14700

(97) **EP 3070944**
(47) 03.04.2019
(97) 21.09.2016
(51) **H04N 19/52** (2014.01)
H04N 19/139 (2014.01)
H04N 19/176 (2014.01)
H04N 19/46 (2014.01)
H04N 19/103 (2014.01)
H04N 19/192 (2014.01)
H04N 19/65 (2014.01)
H04N 19/89 (2014.01)
(96) 11.01.2012
(96) 16164491.9
(73) Canon Kabushiki Kaisha, Tokyo 146-8501, JP
(72) LAROCHE, Guillaume, 35250 Saint Aubin d'Aubigné, FR
GISQUET, Christophe, 35690 ACIGNE, FR
(54) **Kódování a dekódování videa s vylepšenou diverzitou vektoru pohybu**
(32) 201100462
(31) 12.01.2011
(33) GB
(74) Traplová Hakr Kubát, advokátní a patentová kancelář, ing. Eduard Hakr patentový zástupce, Přístavní 24, Praha 7, 17000

(97) **EP 3074716**
(47) 20.02.2019
(97) 04.06.2015
(51) **F42B 10/06** (2006.01)
F42B 10/26 (2006.01)
F42B 12/40 (2006.01)
F42B 12/46 (2006.01)
F42B 12/54 (2006.01)
F42B 12/74 (2006.01)
F42B 12/76 (2006.01)
F42B 14/06 (2006.01)
F41A 9/65 (2006.01)
F42B 10/36 (2006.01)
F41B 11/62 (2013.01)
(96) 21.11.2014
(96) 14865611.9
(73) Security Devices International, Inc., Wakefield, 01880, MA, US
(72) Buys, Andre, Johann, 0083 Pretoria, ZA
(54) **Projektil**
(32) 201308914
(31) 27.11.2013
(33) ZA
(86) PCT/IB2014/066235
(87) WO 2015/079369
(74) ŽOVICOVÁ & ŽOVIC IP, s.r.o., Záhradnícka 36, Bratislava 82108

(97) **EP 3076148**
(47) 08.05.2019
(97) 05.10.2016
(51) **G01M 11/02** (2006.01)
(96) 31.03.2015
(96) 15161923.6
(73) Trioptics GmbH, 22880 Wedel, DE
(72) Ruprecht, Aiko, 22605 Hamburg, DE
(54) **Zařízení i způsob měření zobrazovacích vlastností optického zobrazovacího systému**
(74) PATENTSERVIS Praha a.s., Na Podkovce 281/10, Praha 4, Podolí, 14700

(97) **EP 3077047**
(47) 24.04.2019
(97) 11.06.2015
(51) **A61K 31/20** (2006.01)
A61P 3/10 (2006.01)
A61P 3/06 (2006.01)
A61P 3/04 (2006.01)
(96) 04.12.2014

- (96) 14868582.9
(73) Galmed Research & Development Ltd., 6578317 Tel Aviv, IL
(72) BAHARAFF, Allen, 6215441 Tel Aviv, IL
ESHKAR-OREN, Idit, 6936719 Tel Aviv, IL
(54) **Soli aramcholu**
(32) 201361911478 P
(31) 04.12.2013
(33) US
(86) PCT/IL2014/051052
(87) WO 2015/083164
(74) Všetečka Zelený Švorčík Kalenský a partneři, advokátní a patentová kancelář, JUDr. Michal Havlík, Hálkova 1406/2, Praha 2, Nové Město, 12000
-
- (97) **EP 3083838**
(47) 01.05.2019
(97) 25.06.2015
(51) **C09C 1/36** (2006.01)
C09C 3/06 (2006.01)
C09C 3/04 (2006.01)
(96) 11.12.2014
(96) 14828446.6
(73) Kronos International, Inc., 51373 Leverkusen, DE
(72) HOMMES, Corinna, 50670 Köln, DE
FRIEDRICH, Jörg, 42799 Leichlingen, DE
FRAHM, Heiko, 51375 Leverkusen, DE
WILKENHÖNER, Uwe, 42113 Wuppertal, DE
(54) **Postup k povrstvení povrchové plochy anorganických částic pevných látek ve vodné suspenzi**
(32) 13005849
(31) 17.12.2013
(33) EP
(86) PCT/EP2014/003323
(87) WO 2015/090541
(74) PATENTSERVIS Praha a.s., Na Podkovce 281/10, Praha 4, Podolí, 14700
-
- (97) **EP 3087024**
(47) 27.03.2019
(97) 02.07.2015
(51) **B67D 1/00** (2006.01)
B01F 5/02 (2006.01)
(96) 19.12.2014
(96) 14815374.5
(73) Anheuser-Busch InBev S.A., 1000 Brussels, BE
(72) PEIRSMAN, Daniel, 3000 Leuven, BE
VANDEKERCKHOVE, Sijjn, 3000 Leuven, BE
(54) **Nápojový dávkovač a způsob pro míchání jedné nebo více nápojových složek s alespoň jednou perlivou tekutinou**
(32) 13199695
(31) 27.12.2013
(33) EP
(86) PCT/EP2014/078714
(87) WO 2015/097083
(74) Všetečka Zelený Švorčík Kalenský a partneři, advokátní a patentová kancelář, JUDr. Michal Havlík, Hálkova 1406/2, Praha 2, Nové Město, 12000
-
- (97) **EP 3088115**
(47) 03.04.2019
(97) 02.11.2016
(51) **B23H 3/10** (2006.01)
B23H 9/14 (2006.01)
(96) 27.04.2016
(96) 16000951.0
(73) Gramm Technik GmbH, 71254 Ditzingen-Heimerdingen, DE
(72) Gramm, Gerhard, 88637 Leibertingen, DE
(54) **Metoda a zařízení k výrobě obrobku**
(32) 102015106432
(31) 27.04.2015
(33) DE
(74) Patentová a známková kancelář, ing. Jaromír Přikryl, Včelín 1161, Hulín, 76824
-
- (97) **EP 3090748**
(47) 20.02.2019
(97) 09.11.2016
- (51) **A61K 31/70** (2006.01)
C07H 19/00 (2006.01)
C07H 19/04 (2006.01)
C07H 21/00 (2006.01)
A61P 31/20 (2006.01)
(96) 13.12.2006
(96) 16158945.2
(73) Spring Bank Pharmaceuticals, Inc., Hopkinton, 01748, MA, US
(72) IYER, Radhakrishnan, P., Shrewsbury, MA Massachusetts 01545, US
PADMANABHAN, Seetharamaiyer, Lexington, MA Massachusetts 02420, US
(54) **Kompozice obsahující nukleotidová a oligonukleotidová proléčiva**
(32) 750036 P, 800294 P, 637520
(31) 13.12.2005, 15.05.2006, 12.12.2006
(33) US, US, US
(74) Traplová Hakr Kubát, advokátní a patentová kancelář, Ing. Eduard Hakr patentový zástupce, Přístavní 24, Praha 7, 17000
-
- (97) **EP 3093291**
(47) 08.05.2019
(97) 16.11.2016
(51) **A61K 31/428** (2006.01)
A61K 31/4439 (2006.01)
A61K 31/4709 (2006.01)
A61K 31/498 (2006.01)
A61K 31/506 (2006.01)
A61K 31/53 (2006.01)
A61K 31/5377 (2006.01)
C07D 487/04 (2006.01)
(96) 21.10.2010
(96) 16163733.5
(73) Janssen Pharmaceutica NV, 2340 Beerse, BE
(72) CHAI, Wenying, San Diego, CA 92130, US
LETAVIC, Michael, A., San Diego, CA 92130, US
LY, Kiev, S., San Diego, CA 92192, US
PIPPEL, Daniel, J., Del Mar, CA 92014, US
RUDOLPH, Dale, A., San Diego, CA 92128, US
STROTHER, Kathleen, C., San Diego, CA 92117, US
SAVALL, Brad, M., San Diego, CA 92123, US
SHAH, Chandravadan, R., San Diego, CA 92129, US
SHIREMAN, Brock, T., Poway, CA 92064, US
SOYODE-JOHNSON, Akinola, San Diego, CA 92122, US
STOCKING, Emily, M., Encinitas, CA 92024, US
SWANSON, Devin, M., La Jolla, CA 92037, US
(54) **Disubstituované oktahydropyrrolo[3,4-c]pyrroly jako modulátory orexinového receptoru**
(32) 254509 P
(31) 23.10.2009
(33) US
(74) PATENTSERVIS Praha a.s., Na Podkovce 281/10, Praha 4, Podolí, 14700
-
- (97) **EP 3095820**
(47) 24.04.2019
(97) 23.11.2016
(51) **C08L 23/12** (2006.01)
C08K 7/06 (2006.01)
C08K 7/14 (2006.01)
C08L 51/06 (2006.01)
C08L 53/00 (2006.01)
(96) 22.05.2015
(96) 15168964.3
(73) Borealis AG, 1220 Vienna, AT
(72) Jerabek, Michael, 4060 Leonding, AT
Stockreiter, Wolfgang, 4048 Puchenau, AT
Boragno, Luca, 4030 Pichling, AT
Gastl, Simon, 4020 Linz, AT
(54) **Vláknem vyztužená polymerní kompozice**
(74) Všetečka Zelený Švorčík Kalenský a partneři, advokátní a patentová kancelář, JUDr. Otakar Švorčík, Hálkova 1406/2, Praha 2, Nové Město, 12000
-
- (97) **EP 3102256**
(47) 27.03.2019
(97) 13.08.2015
(51) **A61M 5/31** (2006.01)
A61M 5/20 (2006.01)

A61M 5/315 (2006.01)
A61M 5/24 (2006.01)
(96) 03.02.2015
(96) 15702373.0
(73) Haselmeier AG, 9001 St. Gallen, CH
(72) KEITEL, Joachim, 73728 Esslingen, DE
(54) **Injekční zařízení**
(32) 202014001134 U
(31) 05.02.2014
(33) DE
(86) PCT/EP2015/000205
(87) WO 2015/117746
(74) Čermák a spol., JUDr. Karel Čermák Ph.D., LL.M., Elišky Peškové
735/15, Praha 5, Smíchov, 15000

(97) **EP 3102257**
(47) 27.03.2019
(97) 13.08.2015
(51) *A61M 5/24* (2006.01)
A61M 5/315 (2006.01)
(96) 03.02.2015
(96) 15702374.8
(73) Haselmeier AG, 9001 St. Gallen, CH
(72) KEITEL, Joachim, 73728 Esslingen, DE
(54) **Injekční zařízení**
(32) 202014001135 U
(31) 05.02.2014
(33) DE
(86) PCT/EP2015/000206
(87) WO 2015/117747
(74) Čermák a spol., JUDr. Karel Čermák Ph.D., LL.M., Elišky Peškové
735/15, Praha 5, Smíchov, 15000

(97) **EP 3105098**
(47) 01.05.2019
(97) 22.10.2015
(51) *B61D 13/00* (2006.01)
B61G 5/02 (2006.01)
(96) 25.03.2015
(96) 15741835.1
(73) Siemens Mobility GmbH, 81739 München, DE
(72) VEMMER, Friedrich, 90768 Fürth, DE
(54) **Kloubové spojení pro kolejové vozidlo**
(32) 102014207471
(31) 17.04.2014
(33) DE
(86) PCT/EP2015/056435
(87) WO 2015/158515
(74) Čermák a spol., JUDr. Karel Čermák Ph.D., LL.M., Elišky Peškové
735/15, Praha 5, Smíchov, 15000

(97) **EP 3106043**
(47) 08.05.2019
(97) 21.12.2016
(51) *A24C 5/32* (2006.01)
A24C 5/33 (2006.01)
(96) 17.05.2016
(96) 16169910.3
(73) Hauni Maschinenbau GmbH, 21033 Hamburg, DE
(72) Gögel, Patrick, 21075 Hamburg, DE
Heikens, Ralf, 21039 Börnsen, DE
Knepper, Thorsten, 21493 Schwarzenbek, DE
Hansen, Volker, 22453 Hamburg, DE
Folger, Manfred, 21035 Hamburg, DE
Kleine Wächter, Michael, 23881 Lankau, DE
(54) **Zařízení k dopravování, zkontrolování a/nebo zpracování tyčkovitého
předmětu v průmyslu zpracování tabáku**
(32) 102015108241
(31) 26.05.2015
(33) DE
(74) PATENTSERVIS Praha a.s., Na Podkovce 281/10, Praha 4, Podolí, 14700

(97) **EP 3119380**
(47) 24.04.2019
(97) 24.09.2015
(51) *A61K 35/644* (2015.01)

A61K 8/97 (2017.01)
A61K 9/00 (2006.01)
A61K 9/02 (2006.01)
A61K 47/44 (2017.01)
A61K 9/20 (2006.01)
A61K 9/48 (2006.01)
A61K 36/185 (2006.01)
A61K 8/02 (2006.01)
A61K 8/92 (2006.01)
A61Q 17/00 (2006.01)

(96) 10.03.2015
(96) 15714645.7
(73) Aboca S.p.A. Società Agricola, 52037 Sansepolcro (AR), IT
(72) MERCATI, Valentino, I-52037 Sansepolcro Ar, IT
RAMPOLDI, Luca, I-52037 Sansepolcro Ar, IT
(54) **Kompozice obsahující včelí produkty**
(32) RM20140138
(31) 18.03.2014
(33) IT
(86) PCT/IB2015/051722
(87) WO 2015/140666
(74) Všetečka Zelený Švorčík Kalenský a partneři, advokátní a patentová
kancelář, JUDr. Michal Havlík, Hálkova 1406/2, Praha 2, Nové Město,
12000

(97) **EP 3121921**
(47) 20.03.2019
(97) 24.09.2015
(51) *G01R 31/02* (2006.01)
H02H 3/33 (2006.01)
H02H 3/347 (2006.01)
H02H 1/00 (2006.01)

(96) 20.03.2015
(96) 15766034.1
(73) Seari Electric Technology Co., Ltd., Shanghai 200063, CN
Zhejiang Chint Electrics Co., Ltd., Yueqing, Zhejiang 325603, CN
(72) CHEN, Yongliang, Shanghai 200063, CN
XU, Lei, Shanghai 200063, CN
CHEN, Lijun, Shanghai 200063, CN
YANG, Shijiang, Shanghai 200063, CN
(54) **Zařízení pro ochranu před zbytkovým proudem**
(32) 201410108242
(31) 21.03.2014
(33) CN
(86) PCT/CN2015/074669
(87) WO 2015/139655
(74) Všetečka Zelený Švorčík Kalenský a partneři, advokátní a patentová
kancelář, JUDr. Michal Havlík, Hálkova 1406/2, Praha 2, Nové Město,
12000

(97) **EP 3122106**
(47) 26.06.2019
(97) 24.09.2015
(51) *H04W 52/36* (2009.01)
H04W 52/34 (2009.01)
H04W 24/10 (2009.01)
H04J 11/00 (2006.01)
H04W 52/30 (2009.01)
H04W 72/04 (2009.01)
H04L 5/00 (2006.01)

(96) 18.03.2015
(96) 15764901.3
(73) NTT DOCOMO, INC., Chiyoda-ku Tokyo 100-6150, JP
(72) TAKEDA, Kazuki, Tokyo 100-6150, JP
PENG, Mugen, Beijing 100876, CN
HARADA, Hiroki, Tokyo 100-6150, JP
KAKISHIMA, Yuichi, Tokyo 100-6150, JP
JIANG, Huiling, Beijing 100190, CN
UCHINO, Tooru, Tokyo 100-6150, JP
LIU, Liu, Beijing 100190, CN
ZHAO, Li, Beijing 100876, CN
LI, Yong, Beijing 100876, CN
WANG, Wenbo, Beijing 100876, CN

(54) **Uživatelský terminál, bezdrátová základnová stanice, bezdrátový
komunikační systém a způsob bezdrátové komunikace**
(32) 2014058670

- (31) 20.03.2014
(33) JP
(86) PCT/JP2015/058124
(87) WO 2015/141747
(74) Všetečka Zelený Švorčík Kalenský a partneři, advokátní a patentová kancelář, JUDr. Michal Havlík, Hálkova 1406/2, Praha 2, Nové Město, 12000
-
- (97) **EP 3124610**
(47) 06.03.2019
(97) 01.02.2017
(51) **C12N 15/113** (2010.01)
A61K 31/713 (2006.01)
(96) 27.10.2011
(96) 16188642.9
(73) Benitec Biopharma Limited, Balmain, New South Wales 2041, AU
(72) GRAHAM, Michael Wayne, Jindalee, Queensland 4074, AU
FRENCH, Peter, Balmain, New South Wales 2041, AU
ZHU, York Yuan Yuan, Palo Alto, CA 94306, US
LU, Yixiang, Nantong, Jiangsu 226016, CN
LI, Tiejun, Nantong, Jiangsu 226016, CN
SUN, Yuncheng, Nantong, Jiangsu 226016, CN
TANG, Xiaojun, Nantong, Jiangsu 226016, CN
SHAN, Li, Laval, Québec H7X 4E7, CA
(54) **Léčení HBV**
(32) 201010521962, 201010521972, 201010521990, 201010522003,
201010521948, 201010521975, 201010522005, PCT/CN2011/071107
(31) 28.10.2010, 28.10.2010, 28.10.2010, 28.10.2010, 28.10.2010, 28.10.2010,
28.10.2010, 18.02.2011
(33) CN, CN, CN, CN, CN, CN, CN, CN
(74) Všetečka Zelený Švorčík Kalenský a partneři, advokátní a patentová kancelář, JUDr. Michal Havlík, Hálkova 1406/2, Praha 2, Nové Město, 12000
-
- (97) **EP 3129574**
(47) 24.04.2019
(97) 15.10.2015
(51) **E05F 15/608** (2015.01)
(96) 25.03.2015
(96) 15712880.2
(73) Assa Abloy Entrance Systems AB, 261 22 Landskrona, SE
(72) PÅLSSON, Ingemar, S-226 60 Lund, SE
ÅSBO, Sven, S-256 57 Ramlösa, SE
(54) **Sestava otočných dveří obsahující podpěrnou tyč**
(32) 1450448
(31) 10.04.2014
(33) SE
(86) PCT/EP2015/056464
(87) WO 2015/155013
(74) Rott, Růžička & Guttman a spol., Vyskočilova 1566, Praha 4, Michle, 14000
-
- (97) **EP 3133935**
(47) 03.04.2019
(97) 03.09.2015
(51) **A23K 20/10** (2016.01)
A61K 36/539 (2006.01)
A61K 31/00 (2006.01)
A61K 31/352 (2006.01)
A61K 31/7048 (2006.01)
A23K 20/00 (2016.01)
A23K 20/121 (2016.01)
A23K 50/10 (2016.01)
A23K 50/75 (2016.01)
A23K 50/30 (2016.01)
A23K 50/80 (2016.01)
(96) 25.02.2015
(96) 15715784.3
(73) Deltavit, 35150 Janze, FR
(72) ROBERT, Fabrice, F-35580 Guichen, FR
(54) **Použití extraktu ze scutellaria baicalensis obsahujícího baikalin během období porodu pro stimulaci laktace u chovných zvířat**
(32) 1451501
(31) 25.02.2014
(33) FR
-
- (86) PCT/FR2015/050450
(87) WO 2015/128580
(74) Všetečka Zelený Švorčík Kalenský a partneři, advokátní a patentová kancelář, JUDr. Michal Havlík, Hálkova 1406/2, Praha 2, Nové Město, 12000
-
- (97) **EP 3140047**
(47) 24.04.2019
(97) 12.11.2015
(51) **B05D 1/00** (2006.01)
H01J 37/32 (2006.01)
B05D 3/04 (2006.01)
(96) 06.05.2015
(96) 15719495.2
(73) Luxembourg Institute of Science and Technology (LIST), 4362 Esch-sur-Alzette, LU
(72) BOSCHER, Nicolas, F-57390 Audun le Tiche, FR
CHOQUET, Patrick, F-57050 Longeville les Metz, FR
DUDAY, David, L-2422 Luxembourg, LU
HILT, Florian, F-57330 Hettange Grande, FR
(54) **Způsob vytváření pravidelných polymerních tenkých filmů použitím plasmového nanášení za atmosférického tlaku**
(32) 92445
(31) 07.05.2014
(33) LU
(86) PCT/EP2015/059979
(87) WO 2015/169864
(74) Všetečka Zelený Švorčík Kalenský a partneři, advokátní a patentová kancelář, JUDr. Otakar Švorčík, Hálkova 1406/2, Praha 2, Nové Město, 12000
-
- (97) **EP 3140781**
(47) 12.06.2019
(97) 12.11.2015
(51) **G06K 9/32** (2006.01)
G06K 9/46 (2006.01)
(96) 08.05.2014
(96) 14737347.6
(73) Aselsan Elektronik Sanayi ve Ticaret Anonim Sirketi, 06370 Ankara, TR
TUNALI, Emre, Ankara, TR
OZ, Sinan, Ankara, TR
(54) **Poloautomatická metoda inicializace okna pro sledování cíle v reálném čase při teplotním zobrazování**
(86) PCT/TR2014/000158
(87) WO 2015/171084
(74) ŽOVICOVÁ & ŽOVIC IP, s.r.o., Záhradnícka 36, Bratislava, 82108
-
- (97) **EP 3148698**
(47) 17.04.2019
(97) 10.12.2015
(51) **B01L 3/00** (2006.01)
(96) 01.06.2015
(96) 15738981.8
(73) Debiopharm International SA, 1006 Lausanne, CH
(72) RIDA, Amar, CH-1022 Lausanne, CH
FERRARI, Sélène, CH-1006 Lausanne, CH
(54) **Zařízení pro odběr a zpracování vzorků**
(32) 838142014
(31) 01.06.2014
(33) CH
(86) PCT/IB2015/054150
(87) WO 2015/186049
(74) Všetečka Zelený Švorčík Kalenský a partneři, advokátní a patentová kancelář, JUDr. Michal Havlík, Hálkova 1406/2, Praha 2, Nové Město, 12000
-
- (97) **EP 3150755**
(47) 16.01.2019
(97) 03.12.2015
(51) **D03D 1/02** (2006.01)
B60R 21/235 (2006.01)
D06M 13/252 (2006.01)
D06M 101/34 (2006.01)
(96) 28.05.2014
(96) 14893329.4
(73) Asahi Kasei Kabushiki Kaisha, Tokyo 100-0006, JP

(72) ISE, Fumiaki, Tokyo 101-8101, JP	(97) 07.01.2016	
(54) Základní tkanina pro airbag a airbag	(51) C21D 8/02	(2006.01)
(86) PCT/JP2014/064126	C21D 8/04	(2006.01)
(87) WO 2015/181907	C21D 9/46	(2006.01)
(74) Všetečka Zelený Švorčík Kalenský a partneři, advokátní a patentová kancelář, JUDr. Michal Havlík, Hálkova 1406/2, Praha 2, Nové Město, 12000	C21D 1/18	(2006.01)
	C21D 1/25	(2006.01)
	C22C 38/00	(2006.01)
	C22C 38/02	(2006.01)
	C22C 38/04	(2006.01)
	C22C 38/06	(2006.01)
	C22C 38/22	(2006.01)
	C22C 38/26	(2006.01)
	C22C 38/34	(2006.01)
	C22C 38/38	(2006.01)
	B32B 15/01	(2006.01)
	C23C 2/28	(2006.01)
(97) EP 3157385	(96) 03.07.2014	
(47) 03.04.2019	(96) 14809104.4	
(97) 23.12.2015	(73) ArcelorMittal, 1160 Luxembourg, LU	
(51) A47B 91/02	(72) GIRINA, Olga A., East Chicago, IN 46312, US	
F16K 7/00	PANAHI, Damon, East Chicago, IN 46312, US	
(2006.01)	(54) Způsob výroby ultra vysoce pevného potaženého nebo nepotaženého ocelového plechu a takto získaný plech	
(2006.01)	(86) PCT/DK2015/050117	
(96) 06.05.2015	(87) WO 2016/001707	
(96) 15728394.6	(74) A. Holas & partner Patentová a známková kancelář, Ing. Mgr. Hana Holasová, Křížová 105/4, Brno, 60300	
(73) NGI A/S, 9400 Nørresundby, DK		
(72) VON LILLIENSKJOLD, Lars, DK-9400 Nørresundby, DK		
(54) Vyrovnávací zařízení a jeho použití s objímkou namontovanou seshora		
(32) 201400317		
(31) 17.06.2014		
(33) DK		
(86) PCT/DK2015/050117		
(87) WO 2015/192849		
(74) Traplová Hakr Kubát, advokátní a patentová kancelář, ing. Eduard Hakr patentový zástupce, Přístavní 24, Praha 7, 17000		
(97) EP 3160555	(97) EP 3172115	
(47) 24.04.2019	(47) 24.10.2018	
(97) 07.01.2016	(97) 28.01.2016	
(51) A61M 15/00	(51) B62D 5/04	(2006.01)
(2006.01)	F16H 55/24	(2006.01)
(96) 19.06.2015	(96) 24.06.2015	
(96) 15729857.1	(96) 15744884.6	
(73) Chiesi Farmaceutici S.p.A., 43122 Parma, IT	(73) ThyssenKrupp Presta AG, 9492 Eschen, LI	
(72) TAMPIERI, Valerio, 43122 Parma, IT	thyssenkrupp AG, 45143 Essen, DE	
ZUCCHERI, Lorenzo, 43122 Parma, IT	(72) SCHLEGEL, Ulrich, 7304 Maiefeld, CH	
ILANDI, Emiliano, 43122 Parma, IT	BÜCHEL, Manuel, CH-9470 Buchs SG, CH	
CAMPANINI, Alice, 43122 Parma, IT	RENGGLI, Patrick, CH-8006 Zürich, CH	
PASQUALI, Irene, 43122 Parma, IT	(54) Elektromechanické servořízení	
LINNANE, Patrick Gerard, 43122 Parma, IT	(32) 102014110306	
HAWSON, Nicholas Lee, 43122 Parma, IT	(31) 22.07.2014	
GALE, David, 43122 Parma, IT	(33) DE	
GARRAD, Joanne, 43122 Parma, IT	(86) PCT/EP2015/064192	
(54) Inhalátor suchého prášku a jeho inhalací aktivovaný mechanismus	(87) WO 2016/012181	
(32) 14175021	(74) Všetečka Zelený Švorčík Kalenský a partneři, advokátní a patentová kancelář, JUDr. Michal Havlík, Hálkova 1406/2, Praha 2, Nové Město, 12000	
(31) 30.06.2014		
(33) EP		
(86) PCT/EP2015/063803		
(87) WO 2016/000983		
(74) Všetečka Zelený Švorčík Kalenský a partneři, advokátní a patentová kancelář, JUDr. Michal Havlík, Hálkova 1406/2, Praha 2, Nové Město, 12000		
(97) EP 3162354	(97) EP 3176011	
(47) 23.01.2019	(47) 24.04.2019	
(97) 03.05.2017	(97) 07.06.2017	
(51) C04B 28/02	(51) B60C 27/10	(2006.01)
C04B 20/00	B60C 27/12	(2006.01)
(2006.01)	23.11.2016	
C04B 20/10	16200205.9	
(2006.01)	(73) RUD Ketten Rieger & Dietz GmbH u. Co. KG, 73432 Aalen, DE	
C09C 3/12	(72) Rieger, Hansjörg, 73431 Aalen, DE	
(2006.01)	Grimm, Anton, 73479 Ellwangen, DE	
C09C 1/30	Sieber, Frank, 73432 Aalen, DE	
(2006.01)	Schmidle, Reinhold, 73432 Aalen, DE	
C08L 33/06	Kaiser, Helmut, 73457 Essingen, DE	
(2006.01)	(54) Zařízení na ochranu proti prokluzu s tažným prostředkem, vedeným přes plochu běhounu, pro současné stažení vnitřního uchycení a trakčního úseku dohromady k sobě	
(96) 24.10.2016	(32) 102015223350	
(96) 16195310.4	(31) 25.11.2015	
(73) Kazenas Darius, 44454 Kaunas, LT	(33) DE	
(72) Hock, Klaus, 94209 Regen, DE	(74) Traplová Hakr Kubát, advokátní a patentová kancelář, Ing. Eduard Hakr patentový zástupce, Přístavní 24, Praha 7, 17000	
Kazenas, Darius, 47297 Kaunas, LT		
(54) Způsob výroby směsí plniv a směs plniv		
(32) 102015220770		
(31) 23.10.2015		
(33) DE		
(74) Rott, Růžička & Guttmann a spol., Vyskočilova 1566, Praha 4, Michle, 14000		
(97) EP 3164516	(97) EP 3187671	
(47) 24.04.2019	(47) 28.11.2018	
	(97) 05.07.2017	
	(51) E05B 63/00	(2006.01)

	<i>E05C 3/00</i>	(2006.01)	(32)	201615074487, 201615134904
	<i>E05C 3/02</i>	(2006.01)	(31)	18.03.2016, 21.04.2016
	<i>E05B 17/20</i>	(2006.01)	(33)	US, US
(96)	19.12.2016		(74)	Všetečka Zelený Švorčík Kalenský a partneři, advokátní a patentová kancelář, JUDr. Michal Havlík, Hálkova 1406/2, Praha 2, Nové Město, 12000
(96)	16205003.3			
(73)	Haas, Hans, 85250 Altomünster-Wollomoos, DE			
(72)	Haas, Hans, 85250 Altomünster-Wollomoos, DE			
(54)	Blokovací zařízení jako zabezpečení proti vloupání pro například okna a dveře		(97)	EP 3220057
(32)	202016100010 U		(47)	01.05.2019
(31)	04.01.2016		(97)	20.09.2017
(33)	DE		(51)	<i>F21S 10/04</i> (2006.01)
(74)	Všetečka Zelený Švorčík Kalenský a partneři, advokátní a patentová kancelář, JUDr. Otakar Švorčík, Hálkova 1406/2, Praha 2, Nové Město, 12000			<i>F24C 3/00</i> (2006.01)
				<i>F24C 7/00</i> (2006.01)
			(96)	13.03.2017
			(96)	17160550.4
			(73)	Glen Dimplex Americas Limited, Cambridge, Ontario N1R 7G8, CA
			(72)	JACH, Michael, Kitchener, Ontario, N2P 2T5, CA
				HESS, Kristoffer, Cambridge, Ontario, N3H 3V1, CA
				GALLO, Ignazio, Cambridge, Ontario, N3C 4G6, CA
			(54)	Sestava pro napodobování plamene
			(32)	201662309123 P
			(31)	16.03.2016
			(33)	US
			(74)	PATENTSERVIS Praha a.s., Na Podkovce 281/10, Praha 4, Podolí, 14700
(97)	EP 3194652		(97)	EP 3221057
(47)	03.04.2019		(47)	03.04.2019
(97)	24.03.2016		(97)	26.05.2016
(51)	<i>D21C 1/02</i> (2006.01)		(51)	<i>B03B 5/14</i> (2006.01)
	<i>D21C 5/00</i> (2006.01)			<i>B03B 5/24</i> (2006.01)
	<i>D21C 11/00</i> (2006.01)		(96)	17.11.2015
	<i>D21B 1/12</i> (2006.01)		(96)	15820813.2
	<i>D21B 1/34</i> (2006.01)		(73)	Akai GmbH & Co. KG, 83059 Kolbermoor, DE
	<i>D21B 1/02</i> (2006.01)		(72)	KOSLOW, Alexander, 84036 Landshut, DE
(96)	17.09.2015		(54)	Proces a zařízení k separaci látek podle jejich hustoty
(96)	15777884.6		(32)	102014017132
(73)	versalis S.p.A., 20097 San Donato Milanese (MI), IT		(31)	19.11.2014
(72)	RASETTO, Valeria, I-15057 Tortona (AL), IT		(33)	DE
	PASSERINI, Gaia, I-29015 Castel San Giovanni (PC), IT		(86)	PCT/DE2015/000543
	ANELLI, Alberto, I-26823 Castiglione d'Adda (Lodi), IT		(87)	WO 2016/078633
	CRIPPA, Tommaso, I-23873 Missaglia (LC), IT		(74)	Čermák a spol., JUDr. Karel Čermák Ph.D., LL.M., Elišky Peškové 735/15, Praha 5, Smíchov, 15000
(54)	Způsob kontinuální úpravy lignocelulóznové biomasy			
(32)	MI20141611		(97)	EP 3224223
(31)	19.09.2014		(47)	24.04.2019
(33)	IT		(97)	02.06.2016
(86)	PCT/EP2015/071277		(51)	<i>C05C 1/00</i> (2006.01)
(87)	WO 2016/042053			<i>C05C 9/00</i> (2006.01)
(74)	Všetečka Zelený Švorčík Kalenský a partneři, advokátní a patentová kancelář, JUDr. Michal Havlík, Hálkova 1406/2, Praha 2, Nové Město, 12000		(96)	26.11.2015
			(96)	15832900.3
			(73)	Stamicarbon B.V., 6135 KW Sittard, NL
			(72)	MENNEN, Johannes Henricus, 6135 KW Sittard, NL
				BUITINK, Fredericus Henricus Maria, 6135 KW Sittard, NL
				ROOS, Willem Frederik, 6135 KW Sittard, NL
			(54)	Metoda a závod pro výrobu směsi dusičnanu amonného s močovinou (UAN)
			(32)	14195198
			(31)	27.11.2014
			(33)	EP
			(86)	PCT/NL2015/050830
			(87)	WO 2016/085343
			(74)	ŽOVICOVÁ & ŽOVIC IP, s.r.o., Záhradnícka 36, Bratislava, 82108
(97)	EP 3209582		(97)	EP 3233366
(47)	24.04.2019		(47)	17.04.2019
(97)	28.04.2016		(97)	23.06.2016
(51)	<i>B65D 88/28</i> (2006.01)		(51)	<i>B23K 37/02</i> (2006.01)
	<i>B65D 88/64</i> (2006.01)			<i>B23K 37/053</i> (2006.01)
(96)	23.10.2015			<i>B23K 26/03</i> (2006.01)
(96)	15798203.4			<i>B23K 26/06</i> (2014.01)
(73)	SCE, 8810 Lichtervelde, BE			<i>B23K 26/08</i> (2014.01)
(72)	VANPARYS, Francky, B-8810 Lichtervelde, BE			<i>B23K 26/38</i> (2014.01)
	VANPARYS, Andy, B-8810 Lichtervelde, BE			<i>B23K 101/06</i> (2006.01)
(54)	Sílo, souprava a způsob konstrukce síla		(96)	18.12.2015
(32)	201400783, 202015101491 U		(96)	15825851.7
(31)	23.10.2014, 24.03.2015		(73)	Adige S.p.A., 38056 Levico Terme (TN), IT
(33)	BE, DE			
(86)	PCT/IB2015/058194			
(87)	WO 2016/063259			
(74)	Všetečka Zelený Švorčík Kalenský a partneři, advokátní a patentová kancelář, JUDr. Michal Havlík, Hálkova 1406/2, Praha 2, Nové Město, 12000			
(97)	EP 3219611			
(47)	22.05.2019			
(97)	20.09.2017			
(51)	<i>B64C 21/04</i> (2006.01)			
	<i>B64C 21/06</i> (2006.01)			
	<i>B64C 21/08</i> (2006.01)			
(96)	17.03.2017			
(96)	17161688.1			
(73)	Pratt & Whitney Canada Corp., Longueuil, Québec J4G 1A1, CA			
(72)	THOMASSIN, Jean, Longueuil, Québec J4G 1A1, CA			
	MEISELS, David, Longueuil, Québec J4G 1A1, CA			
	ULLYOTT, Richard, Longueuil, Québec J4G 1A1, CA			
(54)	Systém aktivního řízení průtoku a způsob ochlazování a poskytování aktivního řízení průtoku			

(72) GALVAGNINI, Paolo, I-38060 Nogaredo (Trento), IT
DALFOLLO, Giovanni, I-38056 Levico Terme (Trento), IT
BENATTI, Paolo, I-37138 Verona, IT
CEVASCO, Luca, I-20144 Milano, IT
CENATI, Claudio, I-20141 Milano, IT
MOLINARI TOSATTI, Lorenzo, I-24128 Bergamo, IT
PARAZZOLI, Diego, I-20145 Milano, IT
(54) **Stroj na laserové obrábění trubek a profilových úseků se snímacím systémem na snímání trubky nebo profilového úseku, který má být obráběn**
(32) TO20141076
(31) 19.12.2014
(33) IT
(86) PCT/IB2015/059778
(87) WO 2016/098069
(74) Traplová Hakr Kubát, advokátní a patentová kancelář, ing. Eduard Hakr patentový zástupce, Přístavní 24, Praha 7, 17000

(97) **EP 3233396**
(47) 06.02.2019
(97) 23.06.2016
(51) **B26D 1/00** (2006.01)
B26D 7/26 (2006.01)
(96) 17.12.2015
(96) 15817226.2
(73) Kampf Schneid- und Wickeltechnik GmbH & Co. KG, 51674 Wiehl, DE
(72) LEHMANN, Wilfried, 51427 Bergisch Gladbach, DE
THIEL, Ulrich, 51588 Nümbrecht, DE
(54) **Řezací válec pro válcové řezací stroje**
(32) 102014118857
(31) 17.12.2014
(33) DE
(86) PCT/EP2015/080239
(87) WO 2016/097155
(74) Vsetečka Zelený Švorčík Kalenský a partneři, advokátní a patentová kancelář, JUDr. Michal Havlík, Hálkova 1406/2, Praha 2, Nové Město, 12000

(97) **EP 3233712**
(47) 17.04.2019
(97) 23.06.2016
(51) **B66F 9/075** (2006.01)
E02F 9/16 (2006.01)
B60R 21/11 (2006.01)
(96) 15.12.2015
(96) 15821137.5
(73) MANITOU BF, 44150 Ancenis, FR
(72) CHAMPION, Philippe, 44370 Montrelais, FR
(54) **Zařízení na ochranu před padajícími předměty**
(32) 1462396
(31) 15.12.2014
(33) FR
(86) PCT/FR2015/053529
(87) WO 2016/097594
(74) Traplová Hakr Kubát, advokátní a patentová kancelář, ing. Eduard Hakr patentový zástupce, Přístavní 24, Praha 7, 17000

(97) **EP 3233823**
(47) 30.01.2019
(97) 23.06.2016
(51) **C07D 401/04** (2006.01)
(96) 17.12.2015
(96) 15828426.5
(73) Aragon Pharmaceuticals, Inc., San Diego, CA 92130, US
(72) HAIM, Cyril Ben, 2340 Beerse, BE
HORVATH, Andras, B2300 Turnhout, BE
WEERTS, Johan Erwin Edmond, 2340 Beerse, BE
ALBANEZE-WALKER, Jennifer, 2400 Mol, BE
(54) **Způsob přípravy diaryl-thiohydantoinové sloučeniny**
(32) 201462094425 P
(31) 19.12.2014
(33) US

(86) PCT/US2015/066345
(87) WO 2016/100645
(74) Vsetečka Zelený Švorčík Kalenský a partneři, advokátní a patentová kancelář, JUDr. Michal Havlík, Hálkova 1406/2, Praha 2, Nové Město, 12000

(97) **EP 3234298**
(47) 01.05.2019
(97) 23.06.2016
(51) **E21B 17/042** (2006.01)
(96) 16.12.2015
(96) 15810657.5
(73) Vallourec Oil and Gas France, 59620 Aulnoye-Aymeries, FR
NIPPON STEEL CORPORATION, Tokyo, JP
(72) MARTIN, Pierre, 59770 Marly, FR
(54) **Závitové spojení**
(32) 1463007
(31) 19.12.2014
(33) FR
(86) PCT/EP2015/080088
(87) WO 2016/097049
(74) KOREJZOVA LEGAL v.o.s., JUDr. Petra Sauvage de Brantes, Korunní 810/104, Praha 10, Vinohrady, 10100

(97) **EP 3235950**
(47) 20.03.2019
(97) 25.10.2017
(51) **E01B 7/02** (2006.01)
(96) 21.04.2017
(96) 17167615.8
(73) IFTEC GmbH & Co. KG, 04347 Leipzig, DE
(72) Linsel, Ralf, 04107 Leipzig, DE
Süß, Joachim, 01259 Dresden, DE
Leuckert, René, 04416 Markkleeberg, DE
(54) **Jazykové zařízení a kolejová výhybka**
(32) 102016107373, 102016107367
(31) 21.04.2016, 21.04.2016
(33) DE, DE
(74) PatentCentrum Sedlák & Partners s.r.o., Okružní 2824, České Budějovice, České Budějovice 3, 37001

(97) **EP 3237416**
(47) 01.05.2019
(97) 30.06.2016
(51) **C07D 471/04** (2006.01)
C07D 491/147 (2006.01)
A61K 31/4375 (2006.01)
A61P 31/18 (2006.01)
(96) 21.12.2015
(96) 15825729.5
(73) Gilead Sciences, Inc., Foster City, CA 94404, US
BACON, Elizabeth, M., Foster City, CA 94404, US
CAI, Zhenhong, R., Foster City, CA 94404, US
COTTELL, Jeromy, J., Foster City, CA 94404, US
JI, Mingzhe, Foster City, CA 94404, US
JIN, Haolun, Foster City, CA 94404, US
LAZERWITH, Scott, E., Foster City, CA 94404, US
MORGANELLI, Philip, Anthony, Foster City, CA 94404, US
PYUN, Hyung-jung, Foster City, CA 94404, US
(54) **Polycyklické karbamoylpyridonové sloučeniny a jejich farmaceutické použití**
(32) 201462096291 P
(31) 23.12.2014
(33) US
(86) PCT/US2015/067155
(87) WO 2016/106237
(74) Vsetečka Zelený Švorčík Kalenský a partneři, advokátní a patentová kancelář, JUDr. Michal Havlík, Hálkova 1406/2, Praha 2, Nové Město, 12000

(97) **EP 3246154**
(47) 17.04.2019
(97) 22.11.2017
(51) **B31B 50/62** (2017.01)
B31B 50/04 (2017.01)
B31B 100/00 (2017.01)

B31B 110/35 (2017.01)
(96) 18.12.2012
(96) 17171930.5
(73) EMMECI S.p.A., 50050 Pieve a Ripoli-Cerreto Guidi (FI), IT
(72) MAZZINGHI, Mauro, 27040 CASTANA (Pavia), IT
BARONI, Pablo, 56010 VICOPISANO (Pisa), IT
(54) **Lepicí zařízení pro stroj na formování krabic a stroj na formování krabic**
(32) BO20120029
(31) 25.01.2012
(33) IT
(74) Vsetečka Zelený Švorčík Kalenský a partneři, advokátní a patentová kancelář, JUDr. Michal Havlík, Hálkova 1406/2, Praha 2, Nové Město, 12000

(97) **EP 3249079**
(47) 26.06.2019
(97) 29.11.2017
(51) **C25B 11/02** (2006.01)
C25B 11/04 (2006.01)
C25B 9/04 (2006.01)
C02F 1/463 (2006.01)
(96) 18.05.2017
(96) 17171635.0
(73) Fraunhofer-Gesellschaft zur Förderung der angewandten Forschung e.V., 80686 München, DE
(72) EGENER, Siegfried, 74740 Adelsheim, DE
MARIKAKIS, Iosif, 70197 Stuttgart, DE
CLAUSSNITZER, Uwe, 70569 Stuttgart, DE
(54) **Elektrolytický reaktor**
(32) 102016109822
(31) 27.05.2016
(33) DE
(74) Rott, Růžička & Guttman a spol., Vyskočilova 1566, Praha 4, Michle, 14000

(97) **EP 3254002**
(47) 17.04.2019
(97) 11.08.2016
(51) **F16J 15/06** (2006.01)
(96) 14.01.2016
(96) 16705422.0
(73) Dittmar, Steffen, 72070 Tübingen, DE
(72) Dittmar, Steffen, 72070 Tübingen, DE
(54) **Těsnící zařízení**
(32) 102015101638
(31) 05.02.2015
(33) DE
(86) PCT/DE2016/100017
(87) WO 2016/124172
(74) Rott, Růžička & Guttman a spol., Vyskočilova 1566, Praha 4, Michle, 14000

(97) **EP 3255106**
(47) 24.04.2019
(97) 13.12.2017
(51) **C08L 89/00** (2006.01)
C07K 14/78 (2006.01)
C08L 89/06 (2006.01)
A61L 24/10 (2006.01)
C08J 9/28 (2006.01)
(96) 09.01.2013
(96) 17181156.5
(73) Innocoll Pharmaceuticals Limited, Co. Roscommon, IE
(72) MYERS, Michael, Ashburn, VA Virginia 20148, US
DIETRICH, Alexandra, 93342 Saal/Donau, DE
(54) **MODIFIKOVANÝ KOLAGEN**
(32) 12150527, 201220868
(31) 09.01.2012, 20.11.2012
(33) EP, GB
(74) Vsetečka Zelený Švorčík Kalenský a partneři, advokátní a patentová kancelář, JUDr. Michal Havlík, Hálkova 1406/2, Praha 2, Nové Město, 12000

(97) **EP 3257753**
(47) 22.05.2019

(97) 20.12.2017
(51) **B64D 35/00** (2006.01)
(96) 08.06.2017
(96) 17175099.5
(73) Pratt & Whitney Canada Corp., Longueuil, Québec J4G 1A1, CA
(72) MITROVIC, Lazar, Longueuil, Québec J4G 1A1, CA
MORGAN, Keith, Longueuil, Québec J4G 1A1, CA
(54) **Redukční převodovka pro motor letadla**
(32) 201615177783
(31) 09.06.2016
(33) US
(74) Vsetečka Zelený Švorčík Kalenský a partneři, advokátní a patentová kancelář, JUDr. Michal Havlík, Hálkova 1406/2, Praha 2, Nové Město, 12000

(97) **EP 3265333**
(47) 08.05.2019
(97) 09.09.2016
(51) **B60K 15/05** (2006.01)
E05C 19/02 (2006.01)
(96) 01.03.2016
(96) 16721960.9
(73) CEBI ITALY S.p.A., 12025 Dronero (CN), IT
(72) PERSIANI, Luigi, 60027 Osimo (AN), IT
MAZZOCCHINI, Alessandro, 60027 Osimo (AN), IT
(54) **Víko uzavíracího zařízení**
(32) AN20150032
(31) 02.03.2015
(33) IT
(86) PCT/IT2016/000050
(87) WO 2016/139690
(74) PATENTSERVIS Praha a.s., Na Podkovce 281/10, Praha 4, Podolí, 14700

(97) **EP 3266343**
(47) 27.03.2019
(97) 10.01.2018
(51) **A46B 13/00** (2006.01)
B24C 9/00 (2006.01)
(96) 27.06.2017
(96) 17178106.5
(73) Wheelabrator Group GmbH, 48629 Metelen, DE
(72) Kampen, Berthold, 49509 Recke, DE
Konert, Karl-Heinz, 48282 Emsdetten, DE
(54) **Kartáčová jednotka pro kartáčový válec pro abrazivní tryskací zařízení**
(32) 102016112195
(31) 04.07.2016
(33) DE
(74) Macek and Partners, Mgr. Jiří Macek, Sázkavská 751/16, Praha 2, Vinohrady, 12000

(97) **EP 3271614**
(47) 24.04.2019
(97) 15.12.2016
(51) **F16H 49/00** (2006.01)
B62D 5/00 (2006.01)
(96) 10.06.2016
(96) 16728329.0
(73) Ovalo GmbH, 65555 Limburg, DE
(72) GILGES, Siegmund, 65307 Bad Schwalbach, DE
GLAD, Matthias, 65326 Aarbergen-Michelbach, DE
(54) **Radiálně prostorově úsporná harmonická převodovka**
(32) 102015109426, 92750
(31) 12.06.2015, 19.06.2015
(33) DE, LU
(86) PCT/EP2016/063401
(87) WO 2016/198673
(74) Traplová Hakr Kubát, advokátní a patentová kancelář, ing. Eduard Hakr patentový zástupce, Přístavní 24, Praha 7, 17000

(97) **EP 3284697**
(47) 17.04.2019
(97) 21.02.2018
(51) **B65D 75/58** (2006.01)
B65D 85/10 (2006.01)
A24F 15/12 (2006.01)

(96) 21.02.2014
(96) 17190159.8
(73) Amcor Flexibles Kreuzlingen AG, 8280 Kreuzlingen, CH
(72) PILZECKER, Jens, 31675 BÜCKEBURG, DE
(54) **Snadno otevíratelný a opětovně uzavíratelný systém pro balíček cigaret**
(32) 13156409
(31) 22.02.2013
(33) EP
(74) Traplová Hakr Kubát, advokátní a patentová kancelář, ing. Eduard Hakr patentový zástupce, Přístavní 24, Praha 7, 17000

(97) **EP 3285767**
(47) 20.03.2019
(97) 27.10.2016
(51) **A61K 31/437** (2006.01)
A61P 21/00 (2006.01)
(96) 22.04.2016
(96) 16718885.3
(73) BenevolentAI Cambridge Limited, London W1T 5HD, GB
(72) GONZALEZ, Isabel, Cambridge Cambridgeshire CB22 3AT, GB
RITCHARD, Martyn, Cambridge Cambridgeshire CB22 3AT, GB
RICHARDSON, Peter, Cambridge Cambridgeshire CB22 3AT, GB
(54) **Léčba bolesti**
(32) 201507048
(31) 24.04.2015
(33) GB
(86) PCT/GB2016/051122
(87) WO 2016/170353
(74) Všetečka Zelený Švorčík Kalenský a partneři, advokátní a patentová kancelář, JUDr. Michal Havlík, Hálkova 1406/2, Praha 2, Nové Město, 12000

(97) **EP 3287568**
(47) 12.06.2019
(97) 28.02.2018
(51) **E03F 3/04** (2006.01)
E04H 4/16 (2006.01)
(96) 25.08.2017
(96) 17187902.6
(73) Blücher Metal A/S, 7480 Vildbjerg, DK
(72) Johansen, Per Thanning, 8600 Silkeborg, DK
(54) **Způsob čištění odtokových kanálů pomocí zařízení pro čištění odtokových kanálů a použití tohoto zařízení.**
(32) 201670643
(31) 25.08.2016
(33) DK
(74) Traplová Hakr Kubát, advokátní a patentová kancelář, Ing. Eduard Hakr patentový zástupce, Přístavní 24, Praha 7, 17000

(97) **EP 3293159**
(47) 15.05.2019
(97) 14.03.2018
(51) **C04B 2/10** (2006.01)
C04B 7/44 (2006.01)
(96) 17.07.2017
(96) 17181584.8
(73) Baumit Beteiligungen GmbH, 2754 Waldegg, AT
(72) Tisch, Manfred, 2732 Würflach, AT
Reil, Eberhard, 2384 Breitenfurt, AT
(54) **Způsob pálení vápna nebo cementu se syntetickým plynem**
(32) 508022016
(31) 09.09.2016
(33) AT
(74) Ing. Petr Soukup, tř. Svobody 43/39, Olomouc, 77900

(97) **EP 3294348**
(47) 17.04.2019
(97) 17.11.2016
(51) **A61L 9/03** (2006.01)
B60H 3/00 (2006.01)
(96) 03.05.2016
(96) 16722828.7
(73) CEC Clemm Equity Consult GmbH, 82335 Berg, DE
(72) ORTNER, Georg, verstorben, DE
(54) **Osvěžovač vzduchu**

(32) 102015006101
(31) 09.05.2015
(33) DE
(86) PCT/EP2016/059820
(87) WO 2016/180663
(74) PatentEnter s.r.o., Koliště 1965/13a, Brno, Černá Pole, 60200

(97) **EP 3294939**
(47) 01.05.2019
(97) 17.11.2016
(51) **D06B 1/02** (2006.01)
D06B 3/28 (2006.01)
D06B 21/00 (2006.01)
D06P 1/00 (2006.01)
D06B 5/22 (2006.01)
D06B 15/04 (2006.01)
F26B 13/30 (2006.01)
D06B 3/32 (2006.01)
D06B 5/26 (2006.01)
D06B 15/02 (2006.01)

(96) 06.05.2016
(96) 16741526.4
(73) Thies GmbH & Co. KG, 48653 Coesfeld, DE
(72) THIES, Alexander, 48653 Coesfeld, DE
TIMMER, Berthold, 48653 Coesfeld, DE
(54) **Způsob opracování textilního substrátu a zařízení pro provádění způsobu**
(32) 102015005773
(31) 08.05.2015
(33) DE
(86) PCT/DE2016/000192
(87) WO 2016/180390
(74) Všetečka Zelený Švorčík Kalenský a partneři, advokátní a patentová kancelář, JUDr. Otakar Švorčík, Hálkova 1406/2, Praha 2, Nové Město, 12000

(97) **EP 3296541**
(47) 01.05.2019
(97) 21.03.2018
(51) **F02C 3/14** (2006.01)
(96) 10.08.2017
(96) 17185796.4
(73) Pratt & Whitney Canada Corp., Longueuil, Québec J4G 1A1, CA
(72) DUBREUIL, Jean, Boucherville, QC J4B 6X8, CA
(54) **Motor s plynovou turbínou a reverzním průtokem s odsazenou redukční převodovkou**
(32) 201615266321, 201715407401
(31) 15.09.2016, 17.01.2017
(33) US, US
(74) Všetečka Zelený Švorčík Kalenský a partneři, advokátní a patentová kancelář, JUDr. Michal Havlík, Hálkova 1406/2, Praha 2, Nové Město, 12000

(97) **EP 3302372**
(47) 24.04.2019
(97) 26.01.2017
(51) **A61F 2/915** (2013.01)
(96) 23.07.2015
(96) 15742005.0
(73) optimed medizinische Instrumente GmbH, 76275 Ettlingen, DE
(72) FISCHER, Harald, 76356 Weingarten, DE
NENNIG, Ernst, 76131 Karlsruhe, DE
(54) **Sten**
(86) PCT/EP2015/066895
(87) WO 2017/012673
(74) Všetečka Zelený Švorčík Kalenský a partneři, advokátní a patentová kancelář, JUDr. Michal Havlík, Hálkova 1406/2, Praha 2, Nové Město, 12000

(97) **EP 3307635**
(47) 01.05.2019
(97) 15.12.2016
(51) **B65B 39/12** (2006.01)
B65B 59/00 (2006.01)
B65B 59/04 (2006.01)
B65B 3/00 (2006.01)

- B67C 3/22** (2006.01)
B65B 39/00 (2006.01)
B65B 3/04 (2006.01)
B65B 35/46 (2006.01)
- (96) 01.06.2016
(96) 16744897.6
(73) Sluis Cigar Machinery B.V., 8263 BC Kampen, NL
(72) SLURINK, Oscar, 8141 AJ Heino, NL
(54) **Plnicí stanice a způsob plnění kazet elektronických cigaret kapalinou**
(32) 2014946
(31) 09.06.2015
(33) NL
(86) PCT/NL2016/050392
(87) WO 2016/200253
(74) PATENTSERVIS Praha a.s., Na Podkovce 281/10, Praha 4, Podolí, 14700
-
- (97) **EP 3310498**
(47) 08.05.2019
(97) 29.12.2016
(51) **B05D 1/34** (2006.01)
B44C 5/04 (2006.01)
D21H 19/06 (2006.01)
D21H 27/28 (2006.01)
D21H 19/02 (2006.01)
D21H 19/82 (2006.01)
C23C 18/12 (2006.01)
- (96) 17.06.2016
(96) 16747447.7
(73) HUECK Rheinische GmbH, 41747 Viersen, DE
(72) ESPE, Rolf, 44795 Bochum, DE
(54) **Potažení desek z aglomerovaného dřeva s filmy z aminoplastové pryskyřice, které jsou opatřeny s ošetrudvorným, snadno čistitelným a hydrofobním povrchem**
(32) 202015004389 U
(31) 20.06.2015
(33) DE
(86) PCT/EP2016/064007
(87) WO 2016/207072
(74) Všeťečka Zelený Švorčík Kalenský a partneři, advokátní a patentová kancelář, JUDr. Otakar Švorčík, Hálkova 1406/2, Praha 2, Nové Město, 12000
-
- (97) **EP 3312156**
(47) 05.06.2019
(97) 25.04.2018
(51) **C07C 315/00** (2006.01)
C07C 315/04 (2006.01)
C07C 317/24 (2006.01)
C07C 317/28 (2006.01)
- (96) 20.02.2013
(96) 17197504.8
(73) Celgene Corporation, Summit, NJ 07901, US
(72) VENKATESWARALU, Jasti, 500033 Hyderabad, IN
RAJENDIRAN, Chinnapillai, 500038 Hyderabad, IN
REDDY, Nallamaddi Ravikumar, 500036 Hyderabad, IN
CONNOLLY, Terrence Joseph, Warwick, NY New York 10990, US
Ruchelman, Alexander L., Cream Ridge, NJ New Jersey 08514, US
ECKERT, Jeffrey, Hazlet, NJ New Jersey 07730, US
FRANK, Anthony Joseph, Easton, PA Pennsylvania 18045, US
- (54) **Způsoby přípravy (S)-1-(3-ethoxy-4-methoxyfenyl)-2-methansulfonylethylaminu**
(32) 201261601226 P
(31) 21.02.2012
(33) US
(74) Všeťečka Zelený Švorčík Kalenský a partneři, advokátní a patentová kancelář, JUDr. Michal Havlík, Hálkova 1406/2, Praha 2, Nové Město, 12000
-
- (97) **EP 3315217**
(47) 10.04.2019
(97) 02.05.2018
(51) **B08B 3/02** (2006.01)
B08B 13/00 (2006.01)
B25J 11/00 (2006.01)
B65D 19/44 (2006.01)
- (96) 18.10.2017
- (96) 17197128.6
(73) Buchen Umweltservice GmbH, 50735 Köln, DE
(72) Radu, Branislav, 53783 Eitorf, DE
Holstein, Uwe, 50171 Kerpen, DE
Ebach, Matthias, 57589 Pracht, DE
- (54) **Automatizované vysokotlaké čistící zařízení pro znečištěné dílce**
(32) 102016120695
(31) 28.10.2016
(33) DE
(74) Všeťečka Zelený Švorčík Kalenský a partneři, advokátní a patentová kancelář, JUDr. Pavel Zelený, Hálkova 1406/2, Praha 2, 12000
-
- (97) **EP 3324810**
(47) 08.05.2019
(97) 26.01.2017
(51) **A47L 15/44** (2006.01)
A47L 15/00 (2006.01)
- (96) 21.07.2016
(96) 16763940.0
(73) SEKO S.p.A., 02010 Cittaducale (RI), IT
(72) BRUNO, Maurizio Jafet, 02010 Cittaducale (RI), IT
ESPOSITO, Luigino, 02010 Cittaducale (RI), IT
PANTALEONI, Adrio, 02010 Cittaducale (RI), IT
- (54) **Metoda automatického dávkování**
(32) UB20152337
(31) 21.07.2015
(33) IT
(86) PCT/IB2016/054350
(87) WO 2017/013615
(74) ŽOVICOVÁ & ŽOVIC IP, s.r.o., Záhradnícka 36, Bratislava, 82108
-
- (97) **EP 3325113**
(47) 24.04.2019
(97) 26.01.2017
(51) **A63B 71/06** (2006.01)
A63B 21/04 (2006.01)
A63B 21/055 (2006.01)
A63B 24/00 (2006.01)
- (96) 22.07.2016
(96) 16750404.2
(73) Louisin Research and Development Limited, Dublin 2, IE
(72) TUDICO, Gianfranco, 26500 Bourg-les-valence, FR
- (54) **Zařízení pro kontrolu odporových fyzických sil vytvářených pacientem a sestava pro fyzickou rehabilitaci obsahující takové zařízení**
(32) 1556987
(31) 23.07.2015
(33) FR
(86) PCT/EP2016/067517
(87) WO 2017/013243
(74) A. Holas & partner Patentová a známková kancelář, Ing. Mgr. Hana Holasová, Křížová 105/4, Brno, 60300
-
- (97) **EP 3328929**
(47) 17.04.2019
(97) 09.02.2017
(51) **C08K 5/13** (2006.01)
C08K 5/3435 (2006.01)
- (96) 29.07.2016
(96) 16751423.1
(73) Cytec Industries Inc., Princeton, NJ 08540, US
(72) TIJHUIS, Dinand, 7443 AC Nijverdal, NL
TIJHUIS, Erwin, 7642 ER Wierden, NL
KOZAKIEWICZ, Joseph, Trumbull, Connecticut 06611, US
ENG, Jerry Mon Hei, Wilton, Connecticut 06897, US
GUPTA, Ram B., Stamford, Connecticut 06905, US
VANZIN, David, Franklin, Tennessee 37064, US
MAJMUDAR, Shailesh, Stamford, Connecticut 06902, US
- (54) **Enkapsulované kompozice stabilizátoru**
(32) 201562199265 P
(31) 31.07.2015
(33) US

(86) PCT/US2016/044721
(87) WO 2017/023755
(74) Traplová Hakr Kubát, advokátní a patentová kancelář, Ing. Eduard Hakr patentový zástupce, Přístavní 24, Praha 7, 17000

(97) **EP 3329075**
(47) 01.05.2019
(97) 09.02.2017
(51) **E05D 15/24** (2006.01)
(96) 21.07.2016
(96) 16741323.6
(73) EFAFLEX INZENIRING d.o.o. Ljubljana, 1000 Ljubljana, SI
(72) LETONJE, Jurij, 1234 Menges, SI
ZUMER, Jurij, 1000 Ljubljana, SI
MAZEJ, Andrej, 1217 Vodice, SI

(54) **Uspořádání roletových vrat bez polygonového efektu**
(32) 102015112633
(31) 31.07.2015
(33) DE
(86) PCT/EP2016/067419
(87) WO 2017/021170
(74) Všetečka Zelený Švorčík Kalenský a partneři, advokátní a patentová kancelář, JUDr. Otakar Švorčík, Hálkova 1406/2, Praha 2, Nové Město, 12000

(97) **EP 3357378**
(47) 24.04.2019
(97) 08.08.2018
(51) **A47F 3/14** (2006.01)
A47G 19/26 (2006.01)
(96) 02.02.2017
(96) 17154472.9

(73) keeeper GmbH, 32351 Stemwede, DE
(72) Dumler, Alex, D-20359 Hamburg, DE
Witt, Florian M., D-21465 Wentorf, DE
Königsberger, Johanna, D-22765 Hamburg, DE
Hecker, Matthias, D-22609 Hamburg, DE
Plate, Torsten, D-22089 Hamburg, DE
Ferrier, Andrew, Ottawa, Ontario K2K2N1, CA
(54) **Přenosná nádoba na potraviny**
(74) Všetečka Zelený Švorčík Kalenský a partneři, advokátní a patentová kancelář, JUDr. Michal Havlík, Hálkova 1406/2, Praha 2, Nové Město, 12000

(97) **EP 3357382**
(47) 24.04.2019
(97) 08.08.2018
(51) **A47J 43/22** (2006.01)
B65D 77/04 (2006.01)
(96) 02.02.2017
(96) 17154463.8
(73) keeeper GmbH, 32351 Stemwede, DE

(72) Dumler, Alex, 20359 Hamburg, DE
Witt, Florian M., 21465 Wentorf, DE
Königsberger, Johanna, 22765 Hamburg, DE
Hecker, Matthias, 22609 Hamburg, DE
Plate, Torsten, 22089 Hamburg, DE
Ferrier, Andrew, Ottawa, Ontario K2K2N1, CA
(54) **Sypací zařízení s vnější nádobkou a v ní pohyblivou vnitřní nádobkou**
(74) Všetečka Zelený Švorčík Kalenský a partneři, advokátní a patentová kancelář, JUDr. Michal Havlík, Hálkova 1406/2, Praha 2, Nové Město, 12000

(97) **EP 3369170**
(47) 01.05.2019
(97) 04.05.2017
(51) **H02S 40/44** (2014.01)
H02S 40/42 (2014.01)
(96) 27.10.2016
(96) 16793791.1
(73) ITP GmbH - Gesellschaft Für Intelligente Textile Produkte, 09117 Chemnitz, DE

(72) RICHTER, Klaus, 99425 Weimar, DE
JIMENEZ, Karen, 99423 Weimar, DE
HUSCHKE, Dirk, 99448 Rittersdorf, DE
(54) **Chladicí modul pro fotovoltaickou jednotku**
(32) 102015220984
(31) 27.10.2015
(33) DE
(86) PCT/EP2016/075887
(87) WO 2017/072212
(74) Traplová Hakr Kubát, advokátní a patentová kancelář, Ing. Eduard Hakr patentový zástupce, Přístavní 24, Praha 7, 17000

(97) **EP 3395820**
(47) 15.05.2019
(97) 31.10.2018
(51) **C07D 515/22** (2006.01)
A61P 35/00 (2006.01)
A61K 31/4995 (2006.01)
(96) 27.04.2018
(96) 18382287.3
(73) Pharma Mar, S.A., 28770 Colmenar Viejo, Madrid, ES
(72) CUEVAS MARCHANTE, María del Carmen, E-28770 Colmenar Viejo, Madrid, ES
FRANCESCH SOLLOSO, Andrés, E-28770 Colmenar Viejo, Madrid, ES
MARTÍNEZ BARRASA, Valentín, E-28770 Colmenar Viejo, Madrid, ES
(54) **Protinádorové sloučeniny**
(32) 17382228, 17382497
(31) 27.04.2017, 26.07.2017
(33) EP, EP
(74) PATENTSERVIS Praha a.s., Na Podkovce 281/10, Praha 4, Podolí, 14700

Zveřejněné překlady pozměněného, nebo omezeného znění evropských patentových spisů

U následujících udělených evropských patentů s účinky pro Českou republiku byl majitelem předložen opravený překlad patentového spisu do českého jazyka (§ 35d odst. 2 zákona č. 527/1990 Sb., v platném znění).

Datem zveřejnění opraveného překladu evropského patentového spisu je datum publikace tohoto Věstníku.

(97) **EP 2508523**

(97) **EP 2800487**

(97) **EP 2814343**

Evropské patenty zachované v pozměněném nebo omezeném znění

V této části jsou uvedeny evropské patenty s účinky pro Českou republiku, které byly Evropským úřadem podle článku 102 Úmluvy o udělování evropských patentů zachovány v omezeném znění podle čl. 105a - 105c EPC 2000, nebo v pozměněném znění (§ 35f zákona č. 527/1990 Sb., v platném znění).

(97) Datum oznámení o zachování patentu
EP 2415895 31.07.2019

Evropské patenty zrušené Evropským patentovým úřadem

Následující evropské patenty udělené Evropským patentovým úřadem s účinky pro Českou republiku byly zrušeny Evropským patentovým úřadem podle článku 102 Úmluvy o udělování evropských patentů (§ 35f odst 2 zákona č. 527/1990 Sb., v platném znění).

(97) EP 1595076 (97) EP 1871669 (97) EP 2380929
(97) EP 1781802 (97) EP 1971456 (97) EP 2952275

PD4A

Převod práv a ostatní změny majitelů evropských patentů

(97) **EP 1827412**
(73) TDELTA LIMITED, Thame, Oxfordshire, OX9 3EX, GB

(97) **EP 1981515**
(73) ATB Holding Company, Cleveland, 44115, OH, US

(97) **EP 2147844**
(73) Siemens Mobility GmbH, 81739 München, DE

(97) **EP 2229461**
(73) Vallourec Tubos Do Brasil Ltda., 30640-010 Belo Horizonte, MG, BR

(97) **EP 2349238**
(73) ESTEVE PHARMACEUTICALS, S.A., 08038 Barcelona, ES

(97) **EP 2435792**
(73) Siemens Mobility GmbH, 81739 München, DE

(97) **EP 2488169**
(73) ESTEVE PHARMACEUTICALS, S.A., 08038 Barcelona, ES

(97) **EP 2488170**
(73) ESTEVE PHARMACEUTICALS, S.A., 08038 Barcelona, ES

(97) **EP 2493549**
(73) Magdent Ltd., 5120109 Bnei-Brak, IL

(97) **EP 2575778**
(73) ESTEVE PHARMACEUTICALS, S.A., 08038 Barcelona, ES

(97) **EP 2812208**
(73) Siemens Mobility GmbH, 81739 München, DE

(97) **EP 2874860**
(73) Siemens Mobility GmbH, 81739 München, DE

(97) **EP 2877383**
(73) Siemens Mobility GmbH, 81739 München, DE

(97) **EP 2877384**
(73) Siemens Mobility GmbH, 81739 München, DE

(97) **EP 3080356**
(73) Siemens Mobility GmbH, 81739 München, DE

(97) **EP 3097076**
(73) Board of Regents, The University of Texas System, Austin, 78701, TX, US

(97) **EP 3209685**
(73) Singh Molecular Medicine, LLC, Hudson, 34667, FL, US

(97) **EP 3234298**
(73) NIPPON STEEL CORPORATION, Tokyo, JP

FG1K

Zapsané užité vzory - přehled podle čísel zápisu

V období uzávěrky tohoto čísla Věstníku zapsal Úřad průmyslového vlastnictví tyto užité vzory.

(11)	(51)		(11)	(51)		(11)	(51)	
33067	D 05 B 27/06	(2006.01)	33075	F 23 G 5/027	(2006.01)	33083	F 17 C 5/06	(2006.01)
33068	A 21 D 8/08	(2006.01)	33076	B 60 M 1/26	(2006.01)	33084	F 23 L 5/02	(2006.01)
33069	A 23 K 10/30	(2016.01)	33077	A 63 H 17/26	(2006.01)	33085	B 65 D 88/12	(2006.01)
33070	F 25 B 9/00	(2006.01)	33078	F 41 H 5/00	(2006.01)	33086	C 10 B 49/00	(2006.01)
33071	D 04 B 1/16	(2006.01)	33079	B 29 C 63/18	(2006.01)	33087	A 61 B 17/02	(2006.01)
33072	D 04 B 1/14	(2006.01)	33080	F 24 C 15/04	(2006.01)	33088	G 01 M 3/16	(2006.01)
33073	H 02 J 15/00	(2006.01)	33081	F 41 G 1/387	(2006.01)	33089	C 04 B 26/14	(2006.01)
33074	F 22 B 21/00	(2006.01)	33082	A 63 B 67/14	(2006.01)	33090	B 01 D 33/01	(2006.01)

FG1K

Zapsané užité vzory - řazené podle MPT

(51)	A21D 8/08 (2006.01) C10M 105/00 (2006.01) C10M 107/00 (2006.01)	(74)	Ing. Dana Kreizlová, Návesní 61, Zlín, Mladcová, 76001
(11)	33068	(51)	A63H 17/26 (2006.01)
(21)	2019-35981	(11)	33077
(22)	04.03.2019	(21)	2019-36177
(47)	06.08.2019	(22)	09.05.2019
(73)	Pavlík Jan Ing., Přelouč, CZ	(47)	06.08.2019
(72)	Pavlík Jan Ing., Přelouč, CZ	(73)	Marján Jiří Ing., Ph.D., Mladá Boleslav, Mladá Boleslav III, CZ
(54)	Separáčnické a mazací prostředky	(72)	Marján Jiří Ing., Ph.D., Mladá Boleslav, Mladá Boleslav III, CZ
(74)	Jan Brykner, patentový zástupce, Resslerova 741, Hradec Králové, 50002	(54)	Dětské dřevěné autíčko
(51)	A23K 10/30 (2016.01) A23K 50/50 (2016.01)	(74)	Mgr. Marcela Kleinová, M. Švabinského 22, Jablonec nad Nisou, 46605
(11)	33069	(51)	B01D 33/01 (2006.01) B01D 29/05 (2006.01)
(21)	2019-36052	(11)	33090
(22)	27.03.2019	(21)	2019-36350
(47)	06.08.2019	(22)	26.06.2019
(73)	Mendelova univerzita v Brně, Brno, Černá Pole, CZ	(47)	06.08.2019
(72)	Šťastník Ondřej Ing., Ph.D., Kojetín, Kojetín I-Město, CZ	(73)	IN - EKO TEAM s.r.o., Brno, Ivanovice, CZ
	Pavlatá Leoš prof. MVDr., Ph.D., Brno, Veveří, CZ	(72)	Strnad Josef Ing., Brno, Ivanovice, CZ
	Mrkvicová Eva Mgr. Ing., Ph.D., Velké Němčice, CZ	(54)	Zařízení pro odvodňování kalu
(54)	Kompletní krmná směs pro výkrm králíků s podílem vloček z purpurové pšenice	(74)	Ing. Dobroslav Musil, patentová kancelář, Ing. Dobroslav Musil, Zábřdovická 801/11, Brno, Zábřdovice, 61500
(51)	A61B 17/02 (2006.01) A61B 90/50 (2016.01)	(51)	B29C 63/18 (2006.01) B29C 65/64 (2006.01) B41F 13/08 (2006.01)
(11)	33087	(11)	33079
(21)	2019-36339	(21)	2019-36189
(22)	24.06.2019	(22)	10.05.2019
(47)	06.08.2019	(47)	06.08.2019
(32)	07.02.2019	(73)	Miřejovský Jiří Ing., Lanškroun, Žichlinské Předměstí, CZ
(31)	50010-2019	(72)	Miřejovský Jiří Ing., Lanškroun, Žichlinské Předměstí, CZ
(33)	SK	(54)	Kompozitní válec se žárovým nástřikem pro průmyslové stroje a technologický návlek pro tento válec
(73)	Slovenská technická univerzita v Bratislavě, 81243 Bratislava, SK	(74)	LANGROVA, s.r.o., Skřetova 1011/48, Plzeň, Jižní Předměstí, 30100
(72)	Hučko Branislav doc. Ing., Ph.D., 90021 Svätý Jur, SK	(51)	B60M 1/26 (2006.01) B60M 1/28 (2006.01) B61L 1/12 (2006.01) H02J 13/00 (2006.01)
	Horvát František Ing., Ph.D., 02404 Kysucké Nové Mesto, SK	(11)	33076
	Chlebo Ondrej Ing., Ph.D., 85106 Bratislava, SK	(21)	2019-36170
	Čekan Michal Ing., Ph.D., 90031 Stupava, SK	(22)	20.12.2018
	Bachratý Michal Ing., CSc., 82101 Bratislava, SK	(47)	06.08.2019
(54)	Uchopovač chirurgických háků	(73)	Intesys BRNO s.r.o., Brno, Maloměřice, CZ
(74)	Mgr. Lukáš Dlabáček, patentový zástupce, Bolzanova 461/5, Brno, 61800	(72)	Kovařík Martin Mgr., MBA, Brno, Ivanovice, CZ
(51)	A63B 67/14 (2006.01)	(54)	Jednotka pro monitoring pohybu trakčního vedení
(11)	33082	(74)	Kania, Sedlak, Smola, s.r.o., Mendlovo náměstí 907/1a, Brno, Staré Brno, 60300
(21)	2019-36229		
(22)	20.05.2019		
(47)	06.08.2019		
(73)	Ordelt Stanislav Ing., Zlín, CZ		
(72)	Ordelt Stanislav Ing., Zlín, CZ		
(54)	Hokejový puk s vestavěným sledovacím zařízením		

(51) **B65D 88/12** (2006.01)
B60P 3/22 (2006.01)
(11) 33085
(21) **2019-36314**
(22) 18.06.2019
(47) 06.08.2019
(73) Václavík Libor, Horní Lhota, CZ
(72) Václavík Libor, Horní Lhota, CZ
(54) **Trenažér pro převoz cisterny s kapalinou**
(74) Ing. Pavel Nádvorník s.r.o., Klínová 620/1, Ostrava, Hulváky, 70900

(51) **C04B 26/14** (2006.01)
C04B 26/18 (2006.01)
C04B 14/46 (2006.01)
(11) 33089
(21) **2019-36348**
(22) 26.06.2019
(47) 06.08.2019
(73) Výzkumný ústav stavebních hmot, a.s., Brno, Komárov, CZ
(72) Frank Michal Ing., Brno, CZ
Drdlová Martina Ing., Bílovice nad Svitavou, CZ
Prachař Vladan Ing., Rakvice, CZ
(54) **Laminátová deska pro zachycení sekundárních fragmentů výbuchu**
(74) Ing. Libor Markes, patentový zástupce, Grohova 54, Brno, 60200

(51) **C10B 49/00** (2006.01)
(11) 33086
(21) **2019-36333**
(22) 24.06.2019
(47) 06.08.2019
(73) MOBIKO a.s., Valašské Meziříčí, CZ
Vysoká škola báňská - Technická univerzita Ostrava, Ostrava, Poruba, CZ
(72) Zima Petr Ing., Valašská Bystřice, CZ
Záhora Ondřej, Valašská Bystřice, CZ
Němček Ondřej Ing., Ph.D., Ostrava, CZ
Frantík Jaroslav Ing., Ph.D., Ostrava, Poruba, CZ
(54) **Torefačnické zařízení pro porézní biomasu**
(74) Ing. Libor Markes, patentový zástupce, Grohova 54, Brno, 60200

(51) **D04B 1/14** (2006.01)
D04B 1/16 (2006.01)
D04B 1/22 (2006.01)
(11) 33072
(21) **2019-36093**
(22) 05.04.2019
(47) 06.08.2019
(73) VÚB a.s., Ústí nad Orlicí, CZ
Technická univerzita v Liberci, Liberec, Liberec I-Staré Město, CZ
(72) Tichý Miroslav Ing., Ústí nad Orlicí, CZ
Macanová Jana Ing., Ústí nad Orlicí, CZ
Havelka Antonín doc. Ing., CSc., Liberec, Liberec I-Staré Město, CZ
(54) **Plošná textilie ve formě pleteniny s určením zejména pro ošacení**
(74) STRNAD Patentová a známková kancelář, Ing. Václav Strnad, Rychtářská 375/31, Liberec 14, Ruprechtice, 46014

(51) **D04B 1/16** (2006.01)
D04B 1/18 (2006.01)
D04B 1/20 (2006.01)
D01F 6/06 (2006.01)
A47G 9/02 (2006.01)
(11) 33071
(21) **2019-36092**
(22) 05.04.2019
(47) 06.08.2019
(73) VÚB a.s., Ústí nad Orlicí, CZ
Technická univerzita v Liberci, Liberec, Liberec I-Staré Město, CZ
(72) Tichý Miroslav Ing., Ústí nad Orlicí, CZ
Macanová Jana Ing., Ústí nad Orlicí, CZ
Havelka Antonín doc. Ing., CSc., Liberec, Liberec I-Staré Město, CZ
(54) **Plošná textilie ve formě pleteniny zejména pro lůžkoviny**
(74) STRNAD Patentová a známková kancelář, Ing. Václav Strnad, Rychtářská 375/31, Liberec 14, Ruprechtice, 46014

(51) **D05B 27/06** (2006.01)
D05B 27/02 (2006.01)
D05B 29/06 (2006.01)

D05B 29/02 (2006.01)
D05B 29/08 (2006.01)
(11) 33067
(21) **2019-35975**
(22) 04.03.2019
(47) 06.08.2019
(73) AMF Reece CR, s.r.o., Prostějov, Vrahovice, CZ
(72) Antl Petr Bc., Konice, CZ
(54) **Mechanismus pro spodní podávání díla na šicím stroji**
(74) Ing. Dobroslav Musil, patentová kancelář, Ing. Dobroslav Musil, Zábřdovická 801/11, Brno, Zábřdovice, 61500

(51) **F17C 5/06** (2006.01)
B60S 5/02 (2006.01)
(11) 33083
(21) **2019-36234**
(22) 24.05.2019
(47) 06.08.2019
(73) ÚJV Řež, a.s., Husinec - Řež, CZ
(72) Doucek Aleš Ing., Ph.D., Praha 7, Bubeneč, CZ
Polák Lukáš Ing., Ph.D., Telč, CZ
Poláková Jiřina Ing., Ph.D., Husinec - Řež, CZ
Cesnak Filip Ing., Trenčín, SK
(54) **Plnicí stanice stlačeného vodíku se zvýšenou bezpečností pomocí inertizace lokálně vyrobeným dusíkem**

(51) **F22B 21/00** (2006.01)
F22D 1/28 (2006.01)
F23G 5/46 (2006.01)
F23G 5/00 (2006.01)
(11) 33074
(21) **2019-36116**
(22) 11.04.2019
(47) 06.08.2019
(73) Vysoká škola báňská-Technická univerzita Ostrava, Ostrava, Poruba, CZ
(72) Vilimec Ladislav Doc. Ing., Ostrava, Hrabůvka, CZ
Konvička Jaroslav Ing., Ph.D., Frýdek-Místek, Místek, CZ
Honus Stanislav Doc. Ing., Ph.D., Bohuslavice, CZ
(54) **Parní kotel pro spalování odpadů**

(51) **F23G 5/027** (2006.01)
C10B 1/08 (2006.01)
(11) 33075
(21) **2019-36151**
(22) 25.04.2019
(47) 06.08.2019
(73) Kopic Jaroslav, Havlíčkův Brod, CZ
(72) Kopic Jaroslav, Havlíčkův Brod, CZ
(54) **Zařízení pro termický rozklad**

(51) **F23L 5/02** (2006.01)
F04D 25/06 (2006.01)
F04D 29/28 (2006.01)
F23K 3/14 (2006.01)
(11) 33084
(21) **2019-36290**
(22) 10.02.2016
(47) 06.08.2019
(32) 23.02.2015
(31) 2015 0123819
(33) PL
(73) PellasX Spółka z o.o. Spółka Komandytowa, 64-920 Piła, PL
(72) Brzeski Michał, 64-920 Piła, PL
(54) **Zařízení pro přivádění vzduchu a paliva do peletového hořáku**
(74) Halaxová & Halaxová TETRAPAT, RNDr. Zdeňka Halaxová, Jimonická 804/80, Praha 5, Košíře, 15800

(51) **F24C 15/04** (2006.01)
(11) 33080
(21) **2019-36198**
(22) 13.05.2019
(47) 06.08.2019
(73) ROMOTOP spol. s r.o., Suchdol nad Odrou, CZ
(72) Krajíček Vladimír Ing., Odry, CZ
(54) **Dvoustranná dvířka krbů, krbových vložek nebo kamen s dvojitým prosklením**

(74) Pavel Reichel a kol., Ing. Pavel Reichel, Lopatecká 152/14, Praha 4, Podolí, 14700

(51) **F25B 9/00** (2006.01)
F25B 41/06 (2006.01)

(11) 33070

(21) **2019-36061**

(22) 28.03.2019

(47) 06.08.2019

(73) K a S, s.r.o., Pardubice, CZ

(54) **Čpavkové chladicí zařízení**

(74) Jan Brykner, patentový zástupce, Resslerova 741, Hradec Králové, 50002

(51) **F41G 1/387** (2006.01)
F41G 11/00 (2006.01)

(11) 33081

(21) **2019-36201**

(22) 13.05.2019

(47) 06.08.2019

(73) UNQ s.r.o., Jihlava, CZ

(72) Málek Pter, Havlíčkův Brod, CZ

(54) **Rychloupínací montáž pro upnutí puškohledu ke zbrani**

(74) INPARTNERS GROUP, Ing. Dušan Kendereški, Tuřanka 1519/115a, Brno, Slatina, 62700

(51) **F41H 5/00** (2006.01)
F41H 5/24 (2006.01)
E01F 13/02 (2006.01)

(11) 33078

(21) **2019-36183**

(22) 10.05.2019

(47) 06.08.2019

(73) České vysoké učení technické v Praze, Praha 6, Dejvice, CZ

PREFA KOMPOZITY,a.s., Brno, Židenice, CZ

STRIX Chomutov, a.s., Chomutov, CZ

(72) Lidmila Martin Doc. Ing., Ph.D., Beroun, CZ
Tesárek Pavel Doc. Ing., Ph.D., Hradec Králové, CZ
Sedláček Ondřej Ing., Brno, CZ

Prokeš Jan Ing., Syrovice, CZ

Dufka Dušan, Chomutov, CZ

Jelínek Vladimír Mgr. Bc., Jirkov, CZ

(54) **Mobilní balistická stěna**

(74) Patentová kancelář Ing. M. Buršík, Ing. Milan Buršík, Plzeňská 220/1924, Praha 5, 15000

(51) **G01M 3/16** (2006.01)
G01N 27/12 (2006.01)
G01M 17/007 (2006.01)

(11) 33088

(21) **2019-36342**

(22) 25.06.2019

(47) 06.08.2019

(73) KOVAZ s.r.o., Pardubice, Rosice, CZ

(72) Kubík Ondřej, Pardubice, Bílé Předměstí, CZ

(54) **Zařízení a systém pro detekci přítomnosti vody v automobilu**

(74) PatentCentrum Sedlák & Partners s.r.o., Okružní 2824, České Budějovice, České Budějovice 3, 37001

(51) **H02J 15/00** (2006.01)

(11) 33073

(21) **2019-36102**

(22) 08.04.2019

(47) 06.08.2019

(73) S&M Develop s. r. o., Brno, Žabovřesky, CZ

(72) Kořá Vladimír Ing., Česká, CZ

(54) **Soustava pro distribuci elektrické energie z obnovitelného zdroje energie do baterie elektromobilu**

(74) PatentEnter s.r.o., Koliště 1965/13a, Brno, Černá Pole, 60200

Seznam majitelů zapsaných užitéch vzorů

(73) AMF Reece CR, s.r.o., Prostějov, Vrahovice, CZ	(11) 33067	(51) D 05 B 27/06 (2006.01)	(73) Technická univerzita v Liberci, Liberec, Liberec I-Staré Město, CZ	(11) 33071	(51) D 04 B 1/16 (2006.01)
České vysoké učení technické v Praze, Praha 6, Dejvice, CZ	33078	F 41 H 5/00 (2006.01)	Technická univerzita v Liberci, Liberec, Liberec I-Staré Město, CZ	33072	D 04 B 1/14 (2006.01)
IN - EKO TEAM s.r.o., Brno, Ivanovice, CZ	33090	B 01 D 33/01 (2006.01)	ÚJV Řež, a.s., Husinec - Řež, CZ	33083	F 17 C 5/06 (2006.01)
Intesys BRNO s.r.o., Brno, Maloměřice, CZ	33076	B 60 M 1/26 (2006.01)	UNQ s.r.o., Jihlava, CZ	33081	F 41 G 1/387 (2006.01)
K a S, s.r.o., Pardubice, CZ	33070	F 25 B 9/00 (2006.01)	VÚB a.s., Ústí nad Orlicí, CZ	33071	D 04 B 1/16 (2006.01)
KOVAZ s.r.o., Pardubice, Rosice, CZ	33088	G 01 M 3/16 (2006.01)	VÚB a.s., Ústí nad Orlicí, CZ	33072	D 04 B 1/14 (2006.01)
Mendelova univerzita v Brně, Brno, Černá Pole, CZ	33069	A 23 K 10/30 (2016.01)	Vysoká škola báňská - Technická univerzita Ostrava, Ostrava, Poruba, CZ	33086	C 10 B 49/00 (2006.01)
MOBIKO a.s., Valašské Meziříčí, CZ	33086	C 10 B 49/00 (2006.01)	Vysoká škola báňská-Technická univerzita Ostrava, Ostrava, Poruba, CZ	33074	F 22 B 21/00 (2006.01)
PellasX Spółka z o.o. Spółka Komandytowa, 64-920 Piła, PL	33084	F 23 L 5/02 (2006.01)	Výzkumný ústav stavebních hmot, a.s., Brno, Komárov, CZ	33089	C 04 B 26/14 (2006.01)
PREFA KOMPOZITY,a.s., Brno, Židenice, CZ	33078	F 41 H 5/00 (2006.01)	Kopic Jaroslav, Havlíčkův Brod, CZ	33075	F 23 G 5/027 (2006.01)
ROMOTOP spol. s r.o., Suchdol nad Odrou, CZ	33080	F 24 C 15/04 (2006.01)	Marján Jiří Ing., Ph.D., Mladá Boleslav, Mladá Boleslav III, CZ	33077	A 63 H 17/26 (2006.01)
Slovenská technická univerzita v Bratislave, 81243 Bratislava, SK	33087	A 61 B 17/02 (2006.01)	Miřejovský Jiří Ing., Lanškroun, Žichlínské Předměstí, CZ	33079	B 29 C 63/18 (2006.01)
S&M Develop s. r. o., Brno, Žabovřesky, CZ	33073	H 02 J 15/00 (2006.01)	Ordelt Stanislav Ing., Zlín, CZ	33082	A 63 B 67/14 (2006.01)
STRIX Chomutov, a.s., Chomutov, CZ	33078	F 41 H 5/00 (2006.01)	Pavlík Jan Ing., Přelouč, CZ	33068	A 21 D 8/08 (2006.01)
			Václavík Libor, Horní Lhota, CZ	33085	B 65 D 88/12 (2006.01)

FG4Q

Zapsané průmyslové vzory - přehled podle čísel zápisu

V období uzávěrky tohoto čísla Věstníku zapsal Úřad průmyslového vlastnictví tyto průmyslové vzory:

(11)	(51)	(11)	(51)	(11)	(51)
37377	23-04	37378	01-01	37379	25-02

FG4Q

Zapsané průmyslové vzory - přehled podle tříd

- (51) **01-01**
- (11) 37378
- (21) 2017-40976
- (22) 03.07.2017
- (15) 02.08.2019
- (54) **Sýr ve tvaru autíčka**
- (28) 1
- (73) Šudřich Karel Ing., Šenov, CZ
- (72) Šudřich Karel Ing., Šenov, CZ



1.4



1.1



1.2



1.3

-
- (51) **23-04**
 - (11) 37377
 - (21) 2019-41418
 - (22) 29.03.2019
 - (15) 02.08.2019
 - (54) **Oběžné kolo ventilátoru**
 - (28) 1
 - (73) RETIGO s.r.o., Rožnov pod Radhoštěm, CZ
 - (72) Rusev Rumen Ing., Rožnov pod Radhoštěm, CZ
 - (74) HM PARTNERS s.r.o., Ing. Zdeněk Michálek, Štefánikova 1163/12, Koprivnice, 74221

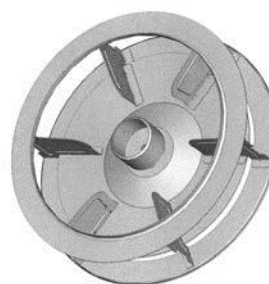

1.1

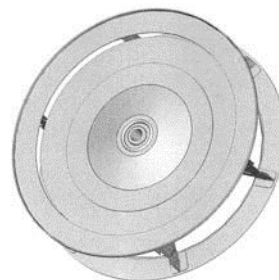

1.2



1.3



1.2

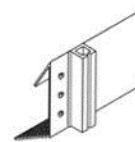

1.3

-
- (51) **25-02**
(11) 37379
(21) 2017-41054
(22) 12.10.2017
(15) 02.08.2019
(54) **Ohrazení proti slimákům a šnekům**
(28) 1
(73) Worbis Marek, Jedovnice, CZ
(72) Worbis Marek, Jedovnice, CZ
(74) Mgr. Kateřina Vaňková patentový zástupce, Nerudova 1095/24, Kuřim, 66434

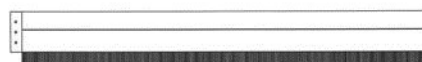

1.4

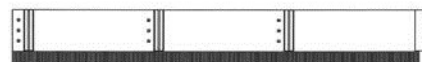

1.5



1.6

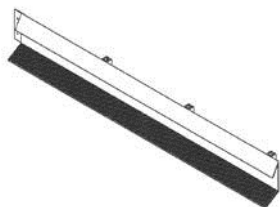

1.1



1.7

Seznam vlastníků zapsaných průmyslových vzorů

(73)	(11)	(51)	(73)	(11)	(51)
RETIGO s.r.o., Rožnov pod Radhoštěm, CZ	37377	23-04	Šudřich Karel Ing., Šenov, CZ	37378	01-01
Worbis Marek, Jedovnice, CZ	37379	25-02			

Dodatková ochranná osvědčení pro léčiva a pro přípravky na ochranu rostlin

Udělení osvědčení

(73) The Medicines Company, Parsippany, NJ 07054, US
(68) 2337575
(11) 2337575/481
(54) **Způsob léčení použitím jednotlivých dávek oritavancinu**
(92) EU/1/15/989, 23.03.2015
(93) EU/1/15/989, 23.03.2015, EU
(95) **Orbactiv - oritavancin, léčivý přípravek**
(94) 23.03.2030

(73) Regeneron Pharmaceuticals, Inc., Tarrytown, NY 10591, NY, US
(68) 2356151
(11) 2356151/575
(54) **Vysoce afinitní lidské protilátky na lidský receptor IL-4**
(92) EU1/17/1229, 28.09.2017
(93) EU/1/17/1229, 28.09.2017, EU
(95) **Dupixent-dupilumabum, léčivý přípravek**
(94) 28.09.2032

Úřední rozhodnutí a oznámení

MK4A, MK4F

Zánik patentů a autorských osvědčení uplynutím doby platnosti

(11)	(21)	Int.Cl/(51)	(11)	(21)	Int.Cl/(51)
289567	1999-2726	8/F24F 13/04	296172	2001-616	8/C10L 3/00
293580	1999-2777	8/F41C 3/00	303751	2001-317	8/C12N 9/06
294151	2000-1195	8/B60T 13/40			

MK1K

Zániky užitných vzorů uplynutím doby platnosti

(11)	(21)	(51)	(11)	(21)	(51)
20109	2009-21530	G08G 1/04	28007	2015-30586	E02B 7/26
20110	2009-21553	E01B 7/00	28008	2015-30621	A23C 19/082
20141	2009-21533	E01F 8/00	28045	2015-30591	C12M 1/38
20570	2009-21544	B64C 3/14	28052	2015-30787	C04B 18/14
20728	2009-21525	H02G 3/22	28111	2015-30584	G01N 33/48
23631	2012-25520	B27G 13/00	28113	2015-30636	F27B 21/08
23723	2012-25514	G05D 7/06	28198	2015-30814	A01G 13/10
23768	2012-25512	G05D 7/06	28217	2015-30587	H02J 15/00
23769	2012-25513	G05D 7/06	28247	2015-30597	E04C 1/39
23777	2012-25515	G05D 7/06	28323	2015-30581	E03F 1/00
23845	2012-25478	C23C 4/12	28415	2015-30583	C12Q 1/68
24072	2012-25516	A21D 2/36	28416	2015-30618	G01N 21/73
24116	2012-25506	B61F 3/02	28451	2015-30592	E04F 15/02
27899	2015-30600	A23C 21/08	28452	2015-30611	C12Q 1/68
27900	2015-30609	G01N 27/04	28453	2015-30643	C12N 15/11
27931	2015-30602	A23C 21/08	28476	2015-30596	F23K 3/00
27933	2015-30610	C09G 1/18	28672	2015-30627	A47K 13/12
27975	2015-30623	A23L 1/10	28921	2015-30606	A61B 5/103
27976	2015-30624	B22D 7/12	30120	2015-30598	A61H 35/00

ND1K

První prodloužení doby platnosti užitných vzorů

(51) E06B 9/42	(2006.01)	(51) A61M 99/00	(2012.01)
E06B 9/56	(2006.01)	A61L 15/00	(2006.01)
E06B 9/44	(2006.01)	A61B 19/02	(2006.01)
A47H 1/022	(2006.01)	(11) 28575	
(11) 28171		(21) 2015-31259	
(21) 2014-30436		(22) 25.06.2015	
(22) 12.12.2014		(73) ING MEDICAL s.r.o., Praha 5 - Lahovice, CZ	
(73) Skupil Juraj Ing., Bratislava, SK		(54) Soustava pro aplikaci účinné látky z jednorázového zásobníku na enkapsulovaný nosič	
(54) Exteriérová plachta připoutaná k budově		(51) E04F 19/08	(2006.01)
(51) G09C 1/00	(2006.01)	(11) 28579	
H04L 9/00	(2006.01)	(21) 2015-31299	
H03M 99/00	(2006.01)	(22) 08.07.2015	
(11) 28480		(73) ROMBA DRYWALL CZ s.r.o., Chudobín, CZ	
(21) 2015-30738		(54) Kryt revizního otvoru	
(22) 13.02.2015		(51) A62C 2/06	(2006.01)
(73) myTALKEY s.r.o., Ostrava, Vítkovice, CZ		E06B 5/16	(2006.01)
(54) Zapojení pro kódování dat		E06B 1/52	(2006.01)
		E06B 7/23	(2006.01)
		(11) 28620	
		(21) 2015-31312	
		(22) 13.07.2015	
		(73) ADOR CZ s.r.o., Lanškroun, Žichlinské Předměstí, CZ	
		(54) Protipožární dveře	

- | | |
|---|---|
| (51) G01C 21/28 (2006.01) | (51) B25B 23/10 (2006.01) |
| G01S 19/49 (2010.01) | B25B 23/12 (2006.01) |
| (11) 28625 | B25B 23/08 (2006.01) |
| (21) 2015-31341 | (11) 28701 |
| (22) 21.07.2015 | (21) 2015-31307 |
| (73) ŠKODA AUTO a.s., Mladá Boleslav II, CZ | (22) 09.07.2015 |
| Ústav teorie informace a automatizace AV ČR, v.v.i., Praha 8 Libeň, CZ | (73) Honglk Czech, s.r.o., Nové Město, Karviná, CZ |
| Vysoké učení technické v Brně, Brno, CZ | (54) Přídavné zařízení pro montážní nástroj |
| (54) Jednotka pro interpolaci signálu GNSS poradního vozidlového systému | |
| (51) E03C 1/232 (2006.01) | (51) A23L 1/2165 (2006.01) |
| E03C 1/244 (2006.01) | A23L 1/20 (2006.01) |
| (11) 28628 | A23L 1/221 (2006.01) |
| (21) 2015-31412 | A23L 19/15 (2016.01) |
| (22) 07.08.2015 | A23L 11/00 (2016.01) |
| (73) Miroslav Chuděj s.r.o., Hutisko - Solanec, CZ | A23L 27/10 (2016.01) |
| (54) Odpadní systém vody s protizápachovou uzávěrou vhodný pro sprchový lineární žlab | (11) 28703 |
| | (21) 2015-31400 |
| | (22) 05.08.2015 |
| | (73) Mondek Martin, Ostrava, Vítkovice, CZ |
| | (54) Zeleninové lupínky |
| (51) E04C 2/26 (2006.01) | (51) B28C 5/42 (2006.01) |
| E04H 9/00 (2006.01) | B01F 9/00 (2006.01) |
| E04B 1/92 (2006.01) | F16H 3/56 (2006.01) |
| (11) 28659 | (11) 28706 |
| (21) 2015-31333 | (21) 2015-31409 |
| (22) 20.07.2015 | (22) 06.08.2015 |
| (73) Výzkumný ústav stavebních hmot, a.s., Brno, CZ | (73) ZKL - Výzkum a vývoj, a.s., Brno, CZ |
| SVS FEM, s.r.o., Brno, CZ | (54) Převodovka pro pohon velkoobjemových otáčivých nádrží s nakloněnou osou rotace |
| (54) Materiál pro absorpci energie výbuchu | |
| (51) C12N 1/16 (2006.01) | (51) E01B 19/00 (2006.01) |
| A23K 1/00 (2006.01) | E01B 21/00 (2006.01) |
| (11) 28679 | E01B 2/00 (2006.01) |
| (21) 2015-31189 | (11) 28726 |
| (22) 10.06.2015 | (21) 2015-31315 |
| (73) Vysoké učení technické v Brně, Brno - Veveří, CZ | (22) 14.07.2015 |
| (54) Suchá biomasa karotenogenních kvasinek druhu <i>C.capitatum</i> CCY10-1-2 pro krmivářské účely | (73) ŽPSV s.r.o., Uherský Ostroh, CZ |
| | (54) Protihlukový panel pro železniční nebo tramvajové koleje |
| (51) B60Q 3/00 (2006.01) | (51) B01J 49/00 (2006.01) |
| B60J 3/00 (2006.01) | B01J 47/14 (2006.01) |
| B60Q 3/252 (2017.01) | (11) 28729 |
| (11) 28687 | (21) 2015-31362 |
| (21) 2015-31347 | (22) 27.07.2015 |
| (22) 21.07.2015 | (73) Vysoká škola chemicko-technologická v Praze, Praha 6 Dejvice, CZ |
| (73) TODEX COMPANY SERVICES s.r.o., Hradčovice, CZ | ČEZ, a.s., Praha 4 Michle, CZ |
| (54) Přímé osvětlení kosmetického zrcátka sluneční clony s rovnoměrným světelným tokem | (54) Zařízení pro předpověď životnosti ionexů dynamickou metodou |
| | |
| (51) E04D 13/03 (2006.01) | (51) E01B 19/00 (2006.01) |
| (11) 28690 | E01B 21/00 (2006.01) |
| (21) 2015-31417 | E01B 2/00 (2006.01) |
| (22) 11.08.2015 | (11) 28730 |
| (73) ARTUS, s.r.o., Neveklov, CZ | (21) 2015-31380 |
| (54) Bodový střešní světlík s protipožární úpravou | (22) 30.07.2015 |
| | (73) ŽPSV s.r.o., Uherský Ostroh, CZ |
| | (54) Protihlukový panel pro železniční nebo tramvajové koleje |
| (51) E04C 1/39 (2006.01) | (51) B23B 49/02 (2006.01) |
| E02D 17/20 (2006.01) | B23B 45/14 (2006.01) |
| E02D 29/02 (2006.01) | B23B 47/28 (2006.01) |
| (11) 28692 | E05B 15/02 (2006.01) |
| (21) 2015-31306 | (11) 28762 |
| (22) 09.07.2015 | (21) 2015-31616 |
| (73) SMP CZ, a.s., Praha 8, CZ | (22) 07.10.2015 |
| (54) Skládaná opěrná zeď | (73) Material & Technology s.r.o., Dobruška, CZ |
| | (54) Přípravek |
| (51) A61K 9/70 (2006.01) | |
| A61B 19/02 (2006.01) | |
| (11) 28698 | |
| (21) 2015-31261 | |
| (22) 25.06.2015 | |
| (73) ING MEDICAL s.r.o., Praha 5 - Lahovice, CZ | |
| (54) Soustava pro aplikaci účinné látky na enkapsulovaný nosič | |

- | | |
|--|---|
| (51) E04F 13/072 (2006.01) | (51) B65D 27/06 (2006.01) |
| E04B 1/92 (2006.01) | (11) 28970 |
| E04B 1/98 (2006.01) | (21) 2015-31328 |
| (11) 28773 | (22) 16.07.2015 |
| (21) 2015-31452 | (73) Hovorka Milan, Praha 5, CZ |
| (22) 27.08.2015 | (54) Etiketa s libovolným počtem oddělitelných na sobě závislých nebo nezávislých dílů |
| (73) České vysoké učení technické v Praze, Praha 6, Dejvice, CZ | |
| (54) Obklad omezující šíření vzdušné rázové vlny ve veřejných prostorech | |
| (51) G01M 9/06 (2006.01) | (51) B60Q 3/00 (2006.01) |
| G01M 9/08 (2006.01) | B60J 3/00 (2006.01) |
| (11) 28791 | B60Q 3/252 (2017.01) |
| (21) 2015-31483 | (11) 29009 |
| (22) 03.09.2015 | (21) 2015-31785 |
| (73) Výzkumný a zkušební letecký ústav, a.s., Praha 9 Letňany, CZ | (22) 23.11.2015 |
| (54) Zařízení pro simulaci odezvy budov na působení větru | (73) TODEX COMPANY SERVICES s.r.o., Hradčovice, CZ |
| | (54) Zařízení pro bezkontaktní spínání osvětlení kosmetického zrcátka sluneční clony v dopravních prostředcích |
| (51) B60R 13/02 (2006.01) | (51) B60Q 3/00 (2006.01) |
| (11) 28805 | B60R 7/05 (2006.01) |
| (21) 2015-31559 | B60J 3/00 (2006.01) |
| (22) 24.09.2015 | B60Q 3/252 (2017.01) |
| (73) ŠKODA AUTO a.s., Mladá Boleslav, Mladá Boleslav II, CZ | (11) 29010 |
| (54) Ochranná lišta hrany dveří | (21) 2015-31786 |
| | (22) 23.11.2015 |
| (51) A61K 36/06 (2006.01) | (73) TODEX COMPANY SERVICES s.r.o., Hradčovice, CZ |
| A61K 45/06 (2006.01) | (54) Zařízení pro spínání osvětlení kosmetického zrcátka sluneční clony v dopravních prostředcích |
| A61K 35/747 (2015.01) | |
| A61K 35/66 (2015.01) | (51) F22D 11/00 (2006.01) |
| A61K 35/74 (2015.01) | F24H 9/00 (2006.01) |
| A61P 31/04 (2006.01) | (11) 29044 |
| A61P 31/10 (2006.01) | (21) 2015-31357 |
| A01N 65/00 (2009.01) | (22) 24.07.2015 |
| A01N 63/04 (2006.01) | (73) ELPLY, spol. s r.o., Chomutov, CZ |
| A61P 17/02 (2006.01) | (54) Komplexní odplynovací jednotka pro vysoce účinné odplynění napájecí vody pro parní kotelny a teplovodní soustavy |
| A61Q 11/00 (2006.01) | |
| C12N 1/20 (2006.01) | (51) A41D 3/00 (2006.01) |
| C12R 1/645 (2006.01) | A41D 1/04 (2006.01) |
| C12R 1/225 (2006.01) | A41D 1/00 (2006.01) |
| C12R 1/45 (2006.01) | F21S 13/14 (2006.01) |
| C12R 1/01 (2006.01) | F21S 4/00 (2006.01) |
| C12R 1/07 (2006.01) | (11) 29045 |
| (11) 28816 | (21) 2015-31385 |
| (21) 2015-30599 | (22) 03.08.2015 |
| (22) 16.01.2015 | (73) Technická univerzita v Liberci, Liberec 1, CZ |
| (73) Bio Agens Research and Development - BARD, s.r.o., Praha 6, Dejvice, CZ | (54) Sportovní oblečení s automatickou vizualizací změny směru pohybu jeho nositele |
| (54) Duální mikrobiální preparát pro dlouhodobé potlačení nebo prevenci symptomů oportunních mikrobiálních infekcí | |
| (51) B65G 53/04 (2006.01) | (51) B65G 1/10 (2006.01) |
| B65G 53/30 (2006.01) | B65G 7/00 (2006.01) |
| F16B 1/00 (2006.01) | (11) 29088 |
| (11) 28827 | (21) 2015-31826 |
| (21) 2015-31316 | (22) 02.12.2015 |
| (22) 14.07.2015 | (73) KEYPACK s.r.o., Plzeň, CZ |
| (73) HYDROSYSTEM project a.s., Olomouc, Hodolany, CZ | (54) Regálový zásobník |
| (54) Hydraulický systém pro vysokotlaké čerpání médií | |
| (51) C04B 18/16 (2006.01) | (51) H02J 7/02 (2006.01) |
| C04B 28/04 (2006.01) | H02J 7/34 (2006.01) |
| C04B 28/06 (2006.01) | H02J 7/00 (2006.01) |
| (11) 28829 | (11) 29116 |
| (21) 2015-31390 | (21) 2015-31918 |
| (22) 04.08.2015 | (22) 17.12.2015 |
| (73) Výzkumný ústav stavebních hmot, a.s. Brno jih, Komárov, CZ | (73) MOLARIS s.r.o., Praha 1, Staré Město, CZ |
| Marshal Logistic s.r.o., Liptál, CZ | (54) Nabíjecí stanice se spojitým řízením |
| (54) Suchá směs na cementové bázi pro samonivelační podlahu | |
| (51) G21F 9/28 (2006.01) | (51) F23G 5/027 (2006.01) |
| (11) 28902 | (11) 29122 |
| (21) 2015-31537 | (21) 2015-31359 |
| (22) 18.09.2015 | (22) 27.07.2015 |
| (73) UJP PRAHA a.s., Praha - Zbraslav, CZ | (73) AIVOTEC s.r.o., Kroměříž, CZ |
| (54) Linka pro zpracování odpadního ochuzeného a přírodního uranu | (54) Kompaktní zařízení k energetickému využití biomasy |

- | | |
|---|---|
| (51) G06Q 20/12 (2012.01) | (51) F16F 9/30 (2006.01) |
| G06Q 30/00 (2012.01) | F16F 9/10 (2006.01) |
| G06Q 20/08 (2012.01) | F16F 9/32 (2006.01) |
| G06Q 20/36 (2012.01) | F16F 13/08 (2006.01) |
| G06Q 20/34 (2012.01) | (11) 29553 |
| (11) 29124 | (21) 2015-31139 |
| (21) 2015-31435 | (22) 29.05.2015 |
| (22) 20.08.2015 | (73) LISEGA SE, 27404 Zeven, DE |
| (73) Sobotka Petr Ing., Praha 8, CZ | (54) Viskózní elastický tlumič |
| (54) Fyzický nosič šifrovacích klíčů pro digitální měnu | |
| (51) F27B 13/06 (2006.01) | (51) B05B 1/30 (2006.01) |
| (11) 29126 | (11) 29585 |
| (21) 2015-31589 | (21) 2015-31336 |
| (22) 05.10.2015 | (22) 20.07.2015 |
| (73) Rumler Jiří, Plzeň, CZ | (73) Wavitar s.r.o., Plzeň - Doudlevecko, CZ |
| (54) Zařízení pro variabilní připevnění elektrické trubkové pece | (54) Perlátor |
| (51) E04C 1/40 (2006.01) | (51) A47C 1/11 (2006.01) |
| E04B 2/02 (2006.01) | A47C 1/06 (2006.01) |
| B28B 11/00 (2006.01) | (11) 29601 |
| (11) 29157 | (21) 2015-31515 |
| (21) 2015-31477 | (22) 14.09.2015 |
| (22) 02.09.2015 | (73) Tabra s.r.o., Kladno, CZ |
| (73) HELUZ cihlářský průmysl v.o.s., Dolní Bukovsko, CZ | (54) Stavitelná dětská sedačka |
| (54) Přesná zdíci tvarovka, zařízení pro její kalibraci a stěna z těchto tvarovek | |
| (51) A47B 45/00 (2006.01) | (51) H05H 1/34 (2006.01) |
| A47B 87/00 (2006.01) | (11) 29644 |
| (11) 29219 | (21) 2015-31105 |
| (21) 2015-31379 | (22) 20.05.2015 |
| (22) 30.07.2015 | (73) HYPER THERM, INC., NH 03755 Hanover, US |
| (73) Kaman Ondřej, Znojmo, CZ | (54) Prodlužovací díl plazmového hořáku pro plazmový řezací systém a plazmový řezací systém plazmového hořáku |
| (54) Skříňková nábytková jednotka pro vytváření modulárních sestav | |
| (51) B60Q 1/26 (2006.01) | (51) F04D 29/32 (2006.01) |
| (11) 29231 | (11) 29837 |
| (21) 2015-31820 | (21) 2015-31705 |
| (22) 30.11.2015 | (22) 29.10.2015 |
| (73) ŠKODA AUTO a.s., Mladá Boleslav, Mladá Boleslav II, CZ | (73) Výzkumný a zkušební letecký ústav, a.s., Praha - Letňany, CZ |
| (54) Zařízení k upevnění zadní svítilny motorového vozidla | (54) Lopatka rotoru axiálního ventilátoru |
| (51) B60B 33/02 (2006.01) | (51) F21W 131/103 (2006.01) |
| A47B 91/00 (2006.01) | F21W 131/10 (2006.01) |
| (11) 29258 | F21S 8/08 (2006.01) |
| (21) 2015-31570 | F21S 8/06 (2006.01) |
| (22) 30.09.2015 | F21S 8/02 (2006.01) |
| (73) JAWOS, s.r.o., Modlany, CZ | (11) 29922 |
| (54) Pojezdové kolečko, zejména k nohám nábytku | (21) 2016-32727 |
| (51) F23B 101/00 (2006.01) | (22) 05.11.2015 |
| F28F 9/22 (2006.01) | (73) ELTODO, a.s., Praha 4 - Lhotka, CZ |
| (11) 29347 | (54) Systém napájení externích spotřebičů elektrické energie ze soustavy veřejného osvětlení |
| (21) 2015-31498 | |
| (22) 09.09.2015 | (51) A61L 15/10 (2006.01) |
| (73) ROMOTOP spol. s r.o., Suchdol nad Odrou, CZ | A61L 15/12 (2006.01) |
| (54) Zařízení pro spalování pevných paliv s ručním příkládáním paliva | B82Y 5/00 (2011.01) |
| (51) B60N 2/48 (2006.01) | B82B 1/00 (2006.01) |
| B60R 11/02 (2006.01) | B82B 3/00 (2006.01) |
| B60N 2/80 (2018.01) | (11) 29947 |
| (11) 29366 | (21) 2015-31376 |
| (21) 2015-31796 | (22) 30.07.2015 |
| (22) 24.11.2015 | (73) Student Science, s.r.o., Horní Podluží, CZ |
| (73) ŠKODA AUTO a.s., Mladá Boleslav, Mladá Boleslav II, CZ | FOR SCIENCE, s.r.o., Praha - Dolní Počernice, CZ |
| (54) Hlavová opěrka | (54) Zařízení pro koncentraci trombocytů v nanovláknenné vrstvě |
| (51) G01R 19/25 (2006.01) | (51) C04B 28/04 (2006.01) |
| (11) 29472 | C04B 14/04 (2006.01) |
| (21) 2015-31274 | C04B 18/08 (2006.01) |
| (22) 30.06.2015 | C04B 22/10 (2006.01) |
| (73) ABB s.r.o., Praha 4, CZ | (11) 30170 |
| Vysoké učení technické v Brně, Brno, CZ | (21) 2015-31471 |
| (54) Parametrizovatelná slučovací jednotka pro senzorické měření proudu a napětí | (22) 01.09.2015 |
| | (73) České vysoké učení technické v Praze, Praha 6, Dejvice, CZ |
| | (54) Suchá prefabrikovaná směs multifunkčního silikátového kompozitu |

- (51) **A61G 7/002** (2006.01)
A61G 7/005 (2006.01)
A61G 7/018 (2006.01)
(11) 30188
(21) 2015-31571
(22) 30.09.2015
(73) Univerzita Karlova v Praze, Praha 1, CZ
(54) Systém pro ovládání polohovacího lůžka

ND1K

Druhé prodloužení doby platnosti užitečných vzorů

- | | |
|--|--|
| (51) A63F 5/00 (2006.01) | (51) B32B 15/08 (2006.01) |
| (11) 24215 | B32B 15/18 (2006.01) |
| (21) 2012-26390 | B32B 27/04 (2006.01) |
| (22) 12.07.2012 | B32B 27/08 (2006.01) |
| (73) NOVOMATIC AG, Gumpoldskirchen, AT | B32B 27/30 (2006.01) |
| (54) Ruletové zařízení a ruletový hrací stůl s tímto ruletovým zařízením | E04D 5/10 (2006.01) |
| (51) B60P 3/14 (2006.01) | (11) 24504 |
| B66F 11/04 (2006.01) | (21) 2012-26486 |
| (11) 24301 | (22) 02.08.2012 |
| (21) 2012-26405 | (73) Fatra, a.s., Napajedla, CZ |
| (22) 12.07.2012 | (54) Kompozitní plošný materiál s nakaširovanou plastovou fólií |
| (73) TRATEC-CS s.r.o., Vilémov, CZ | (51) G01M 1/04 (2006.01) |
| (54) Kabina pro obsluhu obráběcích strojů | G01M 1/00 (2006.01) |
| (51) G01N 3/08 (2006.01) | G01M 1/38 (2006.01) |
| (11) 24343 | G01M 9/08 (2006.01) |
| (21) 2012-26360 | G01M 9/06 (2006.01) |
| (22) 09.07.2012 | (11) 24544 |
| (73) Ústav teoretické a aplikované mechaniky AV ČR, v.v.i., Praha, CZ | (21) 2012-26606 |
| (54) Zařízení pro terénní měření konvenční pevnosti a modulu přetvárnosti při roztlačování čelistí ve vyvrtném otvoru (wood testKLOIBer) | (22) 29.08.2012 |
| (51) G02B 13/14 (2006.01) | (73) Výzkumný a zkušební letecký ústav, a.s., Praha - Letňany, CZ |
| (11) 24375 | (54) Zařízení pro vyvážení modelu pohonné jednotky |
| (21) 2012-26381 | (51) C02F 3/12 (2006.01) |
| (22) 11.07.2012 | (11) 24573 |
| (73) CAMEA, spol. s r. o., Brno, CZ | (21) 2012-26498 |
| (54) Elektronická kamera využívající dvou oblastí světelného spektra | (22) 03.08.2012 |
| (51) C08K 3/08 (2006.01) | (73) VODA CZ s.r.o., Hradec Králové, Pražské Předměstí, CZ |
| C08K 3/22 (2006.01) | (54) Čistírna odpadních vod |
| C08L 1/00 (2006.01) | (51) B29C 33/06 (2006.01) |
| C08L 3/04 (2006.01) | B29C 33/72 (2006.01) |
| C08L 6/06 (2006.01) | (11) 24581 |
| C08L 9/00 (2006.01) | (21) 2012-26392 |
| A01N 59/16 (2006.01) | (22) 12.07.2012 |
| (11) 24410 | (73) Grupo Antolin-Irausa, S.A., E09007 Burgos, ES |
| (21) 2012-26553 | (54) Zařízení pro ohřev skořepinové formy |
| (22) 16.08.2012 | (51) A01M 29/32 (2011.01) |
| (73) Univerzita Tomáše Bati ve Zlíně, Zlín, CZ | A01M 29/30 (2011.01) |
| (54) Multikomponentní antimikrobiální přísada, zejména plastových směsí | H02G 7/20 (2006.01) |
| (51) B64G 1/42 (2006.01) | H02G 7/00 (2006.01) |
| B64G 1/44 (2006.01) | (11) 24596 |
| (11) 24461 | (21) 2012-26729 |
| (21) 2012-26676 | (22) 25.09.2012 |
| (22) 13.09.2012 | (73) DRIBO, spol.s r.o., Brno, CZ |
| (73) Výzkumný a zkušební letecký ústav, a.s., Praha - Letňany, CZ | (54) Nosný a spínací systém pro nadzemní elektrické vedení vysokého napětí s rovinným uspořádáním vodičů |
| (54) Mechanismus výklopných panelů nanosatelitu typu CubeSat | (51) E04F 15/02 (2006.01) |
| (51) G01M 9/06 (2006.01) | E04F 15/04 (2006.01) |
| G01M 5/00 (2006.01) | (11) 24617 |
| G01M 7/02 (2006.01) | (21) 2012-26559 |
| G01H 17/00 (2006.01) | (22) 16.08.2012 |
| (11) 24489 | (73) MACHSTAV s.r.o., Dobronín, CZ |
| (21) 2012-26605 | (54) Podlahový systém pro vytvoření pochozí podlahy |
| (22) 29.08.2012 | |
| (73) Výzkumný a zkušební letecký ústav, a. s., Praha - Letňany, CZ | |
| (54) Uchycení segmentů křížové pružiny | |

- | | |
|--|---|
| (51) G05B 19/423 (2006.01) | (51) C04B 18/06 (2006.01) |
| B23Q 15/00 (2006.01) | (11) 25109 |
| B25J 19/02 (2006.01) | (21) 2012-26367 |
| G05D 3/12 (2006.01) | (22) 09.07.2012 |
| (11) 24627 | (73) ECO - BUILDING BRNO s.r. o., Brno, Zábřovice, CZ |
| (21) 2012-26388 | ČEZ, a.s., Praha, CZ |
| (22) 11.07.2012 | (54) Vápenatá čerpatelná kompozitní směs |
| (73) České vysoké učení technické v Praze, Praha 6, Dejvice, CZ | |
| LAMMB systems s.r.o., Ostrava - Vítkovice, CZ | (51) F03B 13/08 (2006.01) |
| (54) Robotické obráběcí centrum | F03B 13/06 (2006.01) |
| | E21F 17/16 (2006.01) |
| (51) A61K 35/20 (2006.01) | (11) 25110 |
| (11) 24712 | (21) 2012-26382 |
| (21) 2012-26558 | (22) 11.07.2012 |
| (22) 15.08.2012 | (73) FITE, a.s., Ostrava - Mariánské Hory, CZ |
| (73) Smejkal Ladislav Ing., Brno, CZ | REACONT, a.s., Ostrava - Moravská Ostrava, CZ |
| Halla Jan, Hranice, CZ | MORAVSKÝ VÝZKUM, s.r.o., Ostrava - Moravská Ostrava, CZ |
| Gocal Radan MUDr., Vřesina, CZ | (54) Důlní přečerpávací elektrárna se samostatným turbínovým soustrojím a samostatným čerpacím systémem |
| (54) Výživový doplněk pro podporu imunity | |
| (51) A41D 13/01 (2006.01) | (51) E04C 3/34 (2006.01) |
| G08B 5/00 (2006.01) | E04B 1/21 (2006.01) |
| B62J 6/00 (2006.01) | (11) 25138 |
| B60Q 1/26 (2006.01) | (21) 2012-26386 |
| (11) 24743 | (22) 11.07.2012 |
| (21) 2012-26363 | (73) České vysoké učení technické v Praze, Praha 6, Dejvice, CZ |
| (22) 09.07.2012 | PREFA PRAHA a.s., Praha, CZ |
| (73) Technická univerzita v Liberci, Liberec, CZ | (54) Spoj prefabrikovaných konstrukcí |
| (54) Zařízení pro vizualizaci změny směru pohybu nebo chování člověka | |
| (51) G08B 25/08 (2006.01) | (51) G01H 11/00 (2006.01) |
| G08B 25/10 (2006.01) | G09B 5/00 (2006.01) |
| G08B 13/08 (2006.01) | (11) 25144 |
| G08B 13/00 (2006.01) | (21) 2012-26776 |
| G08B 17/00 (2006.01) | (22) 05.10.2012 |
| H04M 11/04 (2006.01) | (73) Výzkumný a zkušební letecký ústav, a.s., Praha - Letňany, CZ |
| (11) 24744 | (54) Elektromagnetický kládkový mechanismus pro experimentální modální analýzu |
| (21) 2012-26377 | |
| (22) 10.07.2012 | (51) G01P 1/02 (2006.01) |
| (73) PODA a.s., Ostrava - Moravská Ostrava, CZ | G01P 15/11 (2006.01) |
| (54) Systém zabezpečení místnosti, zejména rodinných domků a bytových jednotek | (11) 25156 |
| | (21) 2012-27073 |
| (51) F24F 11/02 (2006.01) | (22) 26.11.2012 |
| F24F 11/00 (2018.01) | (73) Výzkumný a zkušební letecký ústav, a.s., Praha - Letňany, CZ |
| (11) 24774 | (54) Šasi senzoru indukčního mikroakcelerometru |
| (21) 2012-26462 | |
| (22) 29.07.2012 | (51) G01M 9/06 (2006.01) |
| (73) ELEKTRODESIGN ventilátory spol. s r.o., Praha 4 - Nusle, CZ | G01L 5/00 (2006.01) |
| (54) Výustka pro přívod a odvod vzduchu z nebo do vzduchotechnických rozvodů | (11) 25491 |
| | (21) 2012-27220 |
| (51) F24H 4/06 (2006.01) | (22) 19.12.2012 |
| F24H 8/00 (2006.01) | (73) Výzkumný a zkušební letecký ústav, a.s., Praha-Letňany, CZ |
| (11) 24883 | (54) Točna pro tenzometrickou váhu do větrného tunelu |
| (21) 2012-26344 | |
| (22) 02.07.2012 | (51) F16L 11/20 (2006.01) |
| (73) HELORO s.r.o., Bratislava, SK | F16L 11/12 (2006.01) |
| (54) Systém zpracování spalin tepelného zdroje | F16L 33/01 (2006.01) |
| | (11) 25892 |
| (51) G01M 5/00 (2006.01) | (21) 2013-28163 |
| G01M 9/06 (2006.01) | (22) 24.07.2012 |
| (11) 25034 | (73) Blue Gentian, LLC, Jupiter, FL, US |
| (21) 2012-27072 | (54) Sestava expandovatelné hadice |
| (22) 26.11.2012 | |
| (73) Výzkumný a zkušební letecký ústav, a.s., Praha-Letňany, CZ | (51) C08L 83/04 (2006.01) |
| (54) Plochá pryžová pružina s tvarovanými nárazníky pro simulaci tuhosti na aeroelastických modelech | C08K 5/14 (2006.01) |
| | C08K 3/18 (2006.01) |
| | C08G 77/04 (2006.01) |
| | (11) 31337 |
| | (21) 2017-33711 |
| | (22) 30.05.2012 |
| | (73) PRAKAB PRAŽSKÁ KABELOVNA, s.r.o., Praha 15, CZ |
| | (54) Napěněný elektrotechnický silikon |

ND4Q

Třetí obnovy doby ochrany průmyslových vzorů

- (51) 24-01
- (11) 32646
- (21) 2004-35482
- (22) 25.08.2004
- (54) Radioterapeutický ozařovač

ND4Q

Čtvrté obnovy doby ochrany průmyslových vzorů

- (51) 25-01
- (11) 29194
- (21) 1999-31852
- (22) 03.08.1999
- (54) Betonová dlaždice slepeckého pruhu

- (51) 25-01
- (11) 29667
- (21) 1999-31851
- (22) 03.08.1999
- (54) Prefabrikované konzolové desky

- (51) 26-03
- (11) 29524
- (21) 1999-32035
- (22) 29.10.1999
- (54) Veřejné osvětlení

PD1K

Převod práv a ostatní změny majitelů užitečných vzorů

- (11) 24616
- (21) 2012-26510
- (73) DCK Holoubkov Bohemia a.s., Holoubkov, CZ

- (11) 25300
- (21) 2013-27535
- (73) TOPDOORS, s.r.o., Uherské Hradiště, Věsky, CZ

- (11) 30141
- (21) 2016-32714
- (73) Elphogene, s.r.o., Praha 6, Ruzyně, CZ

- (11) 30431
- (21) 2016-33033
- (73) VIA ALTA a.s., Okříšky, CZ

- (11) 30494
- (21) 2016-32624
- (73) 4M SYSTEMS a.s., Praha 6, Břevnov, CZ

- (11) 30603
- (21) 2017-33483
- (73) VIA ALTA a.s., Okříšky, CZ

- (11) 32015
- (21) 2018-35031
- (73) VIA ALTA a.s., Okříšky, CZ

- (11) 32130
- (21) 2018-35098
- (73) VIA ALTA a.s., Okříšky, CZ

- (11) 32285
- (21) 2018-35311
- (73) VIA ALTA a.s., Okříšky, CZ

Zamítnuté a částečně zamítnuté přihlášky ochranných známek před zveřejněním

Kapitola obsahuje údaje o rozhodnutích o přihláškách ochranných známek, u kterých byly na základě provedeného věcného průzkumu shledány Úřadem důvody pro zamítnutí přihlášky ochranné známky podle ustanovení § 4 nebo 6 zákona č. 441/2003 Sb. Na základě toho Úřad vydal rozhodnutí o zamítnutí přihlášky podle ustanovení § 22 zákona č. 441/2003 Sb., a to pro celý seznam výrobků a služeb nebo pro jeho část. Údaje o výsledku rozhodnutí (zamítnutí přihlášky, částečné zamítnutí přihlášky) jsou uvedeny jako datum právní moci rozhodnutí/výsledek rozhodnutí.

(210) **O-545874**

(540)

BIM Project Cloud

27.07.2019/NABYTÍ P.M. - ZAMÍTNUTÍ PŘIHLÁŠKY

(210) **O-550250**

(540)

Aktivně a zdravě

28.07.2019/NABYTÍ P.M. - ZAMÍTNUTÍ PŘIHLÁŠKY

Zveřejněné přihlášky ochranných známek

(210) **O-545800**

(220) 15.02.2018

(320) 15.02.2018

(511) 20

(540)

ecomatrace

(510) (20) matrace a postele.

(730) **M.D. OMEGA INVEST, s.r.o.**, Chlumova 206/21, Praha 3, Žižkov, 13000, CZ

(740) Svetlana Tyulkova, Havanská 155/16, Praha 7, 17000

(210) **O-550923**

(220) 05.10.2018

(320) 05.10.2018

(511) 19, 20, 37, 40

(540)

M55

(510) (19) stavební materiály (ne kovové), ne kovové neohebné trubky pro stavebnictví, asfalt, dehet a živice, ne kovové přenosné stavby, ne kovové pomníky; (20) nábytek, zrcadla, rámy obrazů, nádoby na skladování a přepravu (ne kovové), kosti, rohovina, velrybí kostice a perleť, v surovém stavu nebo částečně zpracované, mušle, lastury, ulity, mořská pěna, jantar; (37) stavebnictví, opravy, instalační služby, a to instalace dveří a oken, instalace kuchyňských zařízení, instalace izolace na budovách, restaurování (opravy) nábytku, opravy truhlářských výrobků, instalace a opravy nábytku; (40) zpracování materiálů, a to broušení, frézování, hoblování materiálů, kácení a zpracování dřeva, laminování, leštění broušením, odstraňování povrchových úprav, řezání materiálů, zpracování dřeva.

(730) **Karel Vlastimil**, Pichlova 2804, Pardubice, 53002, CZ

(740) Advokátní kancelář **DAJBÝCH & JÍRA, s.r.o.**, JUDr. Tomáš Jíra, advokát, Vinohradská 3330/220, Praha 10, 10000

(210) **O-554115**

(220) 27.02.2019

(320) 27.02.2019

(511) 16, 24, 35

(540)

PAR EXCELLENCE

(510) (16) papír a papírenské zboží, papírenské výrobky, papír a lepenka, potištěné papírenské zboží, balicí a obalový papír, balicí krabice (papírové), balicí materiály, balicí papír, balicí tašky, sáčky z papíru, fólie z plastických hmot na balení, obalový materiál z papíru a kartonu, papír na balení, papír na tašky a sáčky, papírové a lepenkové krabice, plastické fólie na balení, plastové balicí materiály, plastové nákupní tašky, plastové obaly, dárkové krabice, dárkové tašky, dárkové balicí papír, dekorační balicí papír, fólie na balení dárků, papírové dárkové krabice, papírové stužky na dárkové balení, plastové dárkové obaly, dárkové poukázky, dárkové poukazy, dárkové poukazy (karty), časopisy, publikace, časopisy s plakáty, noviny, kartónové krabice, lepenkové nebo papírové krabice, nákupní tašky (papírové), skládací lepenkové krabice, skládací papírové krabice, samolepky, etikety z papíru, etikety z lepenky, jmenovky, kalendáře, nástěnné kalendáře, tištěné papírové pozvánky, stolní kalendáře, oděvní stříhy, vzory na vyšívání, papírové reklamní tabule, prospekty, reklamní letáky, ročenky, pohlednice, pozvánky, přání, gratulace, upomínková alba, tužky, tužky s gumami, propisky, plnicí pera, zásilkové katalogy, informační prospekty; (24) látky, bavlněné látky se vzorem, bavlněné textilie, jiné než na izolaci,

bavlněné textilní výrobky, brokát, džínová látka, džínovina, elastické tkaniny, flanel, froté (textil), hedvábné látky, kašmírové látky, košiloviny, krajkové textilie, látky (metrový textil), látky na oděvy, textilie, látky v roli, lněná tkanina, oděvní textilie a tkaniny, pletenina, plstí, samet, střížené látky na šití, sypkovina, textilie na výrobu oděvů, textilie na výrobu prádla, nylonové tkaniny, textilní metráž, vlněné textilie, ložní prádlo a příkrývky, lůžkoviny, dětské lůžkoviny, přehozy, prostěradla, povlečení, domácí textil a textilie, textilní závěsy, draperie (záclony), hotové záclony, látky na výrobu záclon, látková prostírání, textilní kusové zboží, látkové kapesníky, dárkové balení z látky; (35) reklama, propagace, marketing, maloobchod a velkoobchod s výrobky výše uvedenými ve třídách 16 a 24.

(730) **HANAH MARIAH s.r.o.**, Jeruzalémská 1783/13, Praha 1, Nové Město, 11000, CZ

(740) Ing. Marie Smrčková, patentový zástupce, Velflíkova 10, Praha 6, 16000

(210) **O-554116**

(220) 27.02.2019

(320) 27.02.2019

(511) 16, 21, 32, 35

(540)

Aqua Blupura

(510) (16) papír a papírenské zboží, balicí kartón, balicí kartony z lepenky, balicí krabice z papíru, balicí materiály vyrobené z papíru a lepenky, balicí materiály z plastu, balicí tašky, sáčky z papíru, bublinkové fólie na balení, bublinkové obaly, celofán, kartónové obaly, kartónové balicí krabice, nákupní tašky z papíru nebo plastu, obaly na láhve z lepenky nebo papíru, časopisy, kalendáře, křížovky, omalovánky, noviny, pohlednice, propisovací tužky, záložky do knih, dárkové krabice, dárkové tašky, dárkový balicí papír, dárkové poukazy, etikety, nálepky, nálepky (obtisky), papírové pečeti, samolepky, papírové podtácky; (21) lahve z plastů, lahve na vodu, cestovní láhve, brčka na pití, džbánky na vodu, skleněné nádoby na vodu; (32) nealkoholické nápoje, minerální voda, ochucená minerální voda, neperlivá voda, ovocné nápoje a šťávy, pomerančová šťáva, brusinková šťáva, grepfruitová šťáva, citrónová šťáva, chlazené ovocné nápoje, cidre nealkoholický, citronády, zeleninové šťávy, mošt, hroznová šťáva, izotonické nápoje, koncentráty k přípravě nealkoholických a ovocných nápojů, citrónová šťáva na přípravu nápojů, prášky na přípravu nápojů, sodová voda, voda z ledovce; (35) marketing, propagace, reklama, poradenství v obchodní činnosti, prezentace výrobků v komunikačních médiích pro účely maloobchodu, pronájem prodejních automatů, zprostředkování výrobků uvedených výše ve třídách 16, 21 a 32.

(730) **Miloschewitsch Antonín Mgr. Ing.**, Lipská 1506, Varnsdorf, 40747, CZ

(740) Ing. Marie Smrčková, patentový zástupce, Velflíkova 10, Praha 6, 16000

(210) **O-554327**

(220) 07.03.2019

(320) 07.03.2019

(511) 37, 42

(540)

EK STAV

(510) (37) stavebnictví, stavební informace, dozor (stavební), stavební poradenství, stavební dozor, stavebnictví, stavitelství, poradenství v oblasti stavebního inženýrství (stavebnictví), zástavba stavebních pozemků, montáž stavebních konstrukcí; (42) stavební návrhy, stavební projektování, stavební inženýrství, poradenství v oboru stavebnictví (návrhy, projekty), technické poradenské služby vztahující se ke stavebnictví, příprava zpráv vztahujících se k technickým projektovým studiím pro stavební projekty, provádění technických projektových studií pro stavební projekty.

(591) Barevná

(730) **Kartusek Tomáš**, Prokopa Holého 741, Uherské Hradiště, 68606, CZ

(210) **O-554335**
(220) 07.03.2019
(320) 07.03.2019
(511) 37
(540)



(510) (37) instalatérství a instalace plynu a vody, instalační a montážní služby van, sprchových koutů, záchodů a bidetů, vodovodních baterií, sifonů a výpustí, zpětných klapek, stoupaček, prasklého potrubí, bojlerů a průtokových ohřivačů, podlahového topení, topných systémů, kotelen a sanitárních kalových čerpadel, čištění sifonů a výpustí, čistících kusů a zpětných klapek, rozvodů, bytových odpadů a kanalizace, opravy a údržba stoupaček, prasklého potrubí, kotlů a topných systémů, klempířství a instalatérství.
(591) Barevná
(730) **FRYDL Servis, s.r.o.**, Osadní 869/32, Praha 7, Holešovice, 17000, CZ

(210) **O-554386**
(220) 08.03.2019
(320) 08.03.2019
(511) 9, 16, 19, 35, 36, 37, 42
(540)



(510) (9) strojně čitelné nosiče informací, informace na strojně čitelných nosičích, elektronické katalogy, elektronické tiskopisy, informace šířené elektronickou cestou, software, elektrická instalace včetně slaboproudé, zařízení dálkově ovládací, měřicí, zabezpečovací, signalizační a poplašná, kamerové systémy, zařízení pro pořizování, přenos a reprodukci informací, zejména zvuku a obrazu; (16) periodické a neperiodické tiskoviny, knižní publikace, noviny, časopisy, katalogy, prospekty, plakáty, letáky a jiné propagační, informační a reklamní materiály na papírovém nosiči, tiskopisy, výkresová dokumentace, obaly z papíru a plastů náležející do třídy 16, reklamní tašky s potiskem náležející do třídy 16, etikety, pohlednice, fotografie a jiná grafická zobrazení, papírové, plastové a dřevěné modely v rámci této třídy, certifikáty, výstupy počítačů v papírové formě, psací potřeby, pouzdra a stojánky na ně, kancelářské potřeby náležející do třídy 16, poutače v rámci této třídy; (19) stavební materiály nekovové, zejména materiály pro svislé a vodorovné stavební konstrukce včetně materiálů z lehkých betonů, ostatní stavební prvky jako betonové dílce a panely, schodiště, šachty a šachtice, komíny, jednoduché lehké stavby, jakými jsou například čekárny, kiosky, altány, garáže, obchodní a kancelářské objekty, jiné jednoduché lehké stavby občanské vybavenosti, instalační přístřešky, stavební konstrukce nekovové, obkladové a dlažební materiály, betonová a jiná nekovová střešní krytina, betonové sloupy a plotové dílce, jiné nekovové prvky oplocení, kanalizační trouby, prvky zahradní a parkové architektury, krby, udírny, vše rovněž z lehkých betonů, nekovové výplně stavebních otvorů, bazény a nádrže nekovové, tesařské výrobky, truhlářské výrobky v rámci této třídy, nekovové části slunečních kolektorů; (35) propagační, reklamní a informační činnost komerčního charakteru, vydávání a šíření reklamních a propagačních materiálů, jednání s orgány veřejné správy, průzkumu trhu, pořádání tematických soutěží ke komerčním účelům souvisejících s architekturou, stavebnictvím a průmyslem stavebních hmot a stavebních materiálů, pořádání a organizování komerčních tematických výstav a veletrhů v oboru architektury, stavebnictví a průmyslu stavebních hmot a stavebních

materiálů, zprostředkování obchodu stavebními materiály, stavebními hmotami, střešní krytinou, těsnicemi a izolačními materiály, fasádními materiály, stavebním lešením, stavebním bedněním, stavebním nářadím a náčiním, poradenství v oboru stavebních materiálů, stavebních hmot, těsnicích a izolačních materiálů zejména z hlediska jejich vlastností, užití, obchodních podmínek a cen v rámci této třídy, předvádění a nabízení zboží k provádění a údržbě staveb, komerční prezentace služeb poskytovaných v souvislosti se stavebnictvím a stavebními materiály a hmotami, podnikatelské, ekonomické a obchodní poradenství, práce kresličské, kopírování dokumentů a jiných tiskovin; (36) developerská činnost, obchod nemovitostmi, nemovitostní poradenství, finanční poradenství, zajišťování financování staveb, činnost rozpočtářů ve stavebnictví, finanční audit staveb, pojišťování nemovitostí; (37) provádění pozemních, dopravních a vodohospodářských staveb, stavební činnosti v rámci hlavní stavební výroby, jako například práce zemní, betonářské, zednické, stavebně montážní, dlaždičské, obkladačské, štukatéřské, stavební činnosti v rámci přidružené stavební výroby, jako například práce pokrývačské, klempířské, truhlářské, zámečnické topenářské, potrubářské, zámečnické opravárenského charakteru, vodoinstalatérské, plynoinstalační, elektroinstalační, úpravy povrchů, jako práce podlahářské, malířské, natěračské, tapetářské, práce izolačské, práce kamnářské, provádění střešních nástaveb a půdních vestaveb, revitalizace objektů, jako například rekonstrukce bytových jader, koupelen a kuchyní, rekonstrukce balkonů a lodžii, rekonstrukce a zateplování pláště budov, odstraňování staveb, bourací práce, terénní úpravy po stavební činnosti, přípravné práce pro stavby, například práce lešenářské, montáž a demontáž stavebního bednění, investorská činnost ve stavebnictví, technická příprava staveb, stavební dozor, zajišťování technických prohlídek a revizí zejména dozorovaných zařízení, opravy stavební mechanizace a dopravní techniky, půjčování a pronájem stavebního nářadí, pronájem stavební mechanizace, pronájem stavebních buněk jako zařízení stavenišť, úklidové práce, zajišťování uvedených služeb; (42) činnosti projektantů, konstruktérů, architektů, urbanistů, designérů a technologů ve stavebnictví, autorský dozor, vypracování znaleckých posudků na stavby, zajišťování uvedených služeb, zajišťování prací geologických a geodetických, audity staveb včetně energetických, poradenství v oboru novostaveb, tvorba software.

(591) Barevná
(730) **Lias Vintířov, lehký stavební materiál k.s.**, Vintířov č. p. 176, Vintířov, 35735, CZ
(740) ZEMAN - podnikusnohorská patentová a známková kancelář, Petr Zeman, patentový zástupce, Hradní 301/9, Loket, 35733

(210) **O-554387**
(220) 08.03.2019
(320) 08.03.2019
(511) 9, 16, 19, 35, 36, 37, 42
(540)

DŮM JEDNÍM TAHEM

(510) (9) strojně čitelné nosiče informací, informace na strojně čitelných nosičích, elektronické katalogy, elektronické tiskopisy, informace šířené elektronickou cestou, software, elektrická instalace včetně slaboproudé, zařízení dálkově ovládací, měřicí, zabezpečovací, signalizační a poplašná, kamerové systémy, zařízení pro pořizování, přenos a reprodukci informací, zejména zvuku a obrazu; (16) periodické a neperiodické tiskoviny, knižní publikace, noviny, časopisy, katalogy, prospekty, plakáty, letáky a jiné propagační, informační a reklamní materiály na papírovém nosiči, tiskopisy, výkresová dokumentace, obaly z papíru a plastů náležející do třídy 16, reklamní tašky s potiskem náležející do třídy 16, etikety, pohlednice, fotografie a jiná grafická zobrazení, papírové, plastové a dřevěné modely v rámci této třídy, certifikáty, výstupy počítačů v papírové formě, psací potřeby, pouzdra a stojánky na ně, kancelářské potřeby náležející do třídy 16, poutače v rámci této třídy; (19) stavební materiály nekovové, zejména materiály pro svislé a vodorovné stavební konstrukce včetně materiálů z lehkých betonů, ostatní stavební prvky jako betonové dílce a panely, schodiště, šachty a šachtice, komíny, jednoduché lehké stavby, jakými jsou například čekárny, kiosky, altány, garáže, obchodní a kancelářské objekty, jiné jednoduché lehké stavby občanské vybavenosti, instalační přístřešky, stavební konstrukce nekovové, obkladové a dlažební materiály, betonová a jiná nekovová střešní krytina, betonové sloupy a plotové dílce, jiné nekovové prvky oplocení, kanalizační trouby, prvky zahradní a parkové architektury, krby, udírny, vše rovněž z lehkých betonů, nekovové výplně stavebních otvorů, bazény a nádrže nekovové, tesařské výrobky, truhlářské výrobky v rámci této třídy, nekovové části slunečních kolektorů; (35) propagační, reklamní a informační činnost komerčního charakteru, vydávání a šíření reklamních a propagačních materiálů, jednání

s orgány veřejné správy, průzkumu trhu, pořádání tematických soutěží ke komerčním účelům souvisejících s architekturou, stavebnictvím a průmyslem stavebních hmot a stavebních materiálů, pořádání a organizování komerčních tematických výstav a veletrhů v oboru architektury, stavebnictví a průmyslu stavebních hmot a stavebních materiálů, zprostředkování obchodu stavebními materiály, stavebními hmotami, střešní krytinou, těsnicemi a izolačními materiály, fasádními materiály, stavebním lešením, stavebním bedněním, stavebním nářadím a náčiním, poradenství v oboru stavebních materiálů, stavebních hmot, těsnicích a izolačních materiálů zejména z hlediska jejich vlastností, užití, obchodních podmínek a cen v rámci této třídy, předvádění a nabízení zboží k provádění a údržbě staveb, komerční prezentace služeb poskytovaných v souvislosti se stavebnictvím a stavebními materiály a hmotami, podnikatelské, ekonomické a obchodní poradenství, práce kresličské, kopírování dokumentů a jiných tiskovin; (36) developerská činnost, obchod nemovitostmi, nemovitostní poradenství, finanční poradenství, zajišťování financování staveb, činnost rozpočtářů ve stavebnictví, finanční audit staveb, pojišťování nemovitostí; (37) provádění pozemních, dopravních a vodo hospodářských staveb, stavební činnosti v rámci hlavní stavební výroby, jako například práce zemní, betonářské, zednické, stavebně montážní, dlaždičské, obkladačské, štukatérské, stavební činnosti v rámci přidružené stavební výroby, jako například práce pokrývačské, klempířské, truhlářské, zámečnické topenářské, potrubářské, zámečnické opravárenského charakteru, vodoinstalačské, plynoinstalační, elektroinstalační, úpravy povrchů, jako práce podlahářské, malířské, natěračské, tapetařské, práce izolačské, práce kamnářské, provádění střešních nástavb a půdních vestavb, revitalizace objektů, jako například rekonstrukce bytových jader, koupelen a kuchyní, rekonstrukce balkonů a lodžii, rekonstrukce a zateplování pláště budov, odstraňování staveb, bourací práce, terénní úpravy po stavební činnosti, přípravné práce pro stavby, například práce lešenářské, montáž a demontáž stavebního bednění, investorská činnost ve stavebnictví, technická příprava staveb, stavební dozor, zajišťování technických prohlídek a revizí zejména dozorovaných zařízení, opravy stavební mechanizace a dopravní techniky, půjčování a pronájem stavebního nářadí, pronájem stavební mechanizace, pronájem stavebních buněk jako zařízení stavenišť, úklidové práce, zajišťování uvedených služeb; (42) činnosti projektantů, konstruktérů, architektů, urbanistů, designérů a technologů ve stavebnictví, autorský dozor, vypracování znaleckých posudků na stavby, zajišťování uvedených služeb, zajišťování prací geologických a geodetických, audity staveb včetně energetických, poradenství v oboru novostavb, tvorba software.

- (730) **Lias Vintřov, lehký stavební materiál k.s.**, Vintřov č. p. 176, Vintřov, 35735, CZ
(740) ZEMAN - podkrušnohorská patentová a známková kancelář, Petr Zeman, patentový zástupce, Hradní 301/9, Loket, 35733

- (210) **O-554547**
(220) 15.03.2019
(320) 15.03.2019
(511) 35, 41, 45
(540)



- (510) (35) reklamní, marketingové a propagační služby, maloobchod a velkoobchod s oblečením a obuví, maloobchodní prodej šperků, oděvních doplňků, módních doplňků, řízení lidských zdrojů a náborové služby, kancelářské služby, služby obchodních výstav a veletrhů; (41) organizování konferencí, výstav a soutěží, zvuková, obrazová a multimediální produkce a fotografie, pronájem zařízení a vybavení ke vzdělávání, zábavě, sportu a kultuře, překladatelské a tlumočnické služby; (45) půjčování oděvů.
(591) Barevná
(730) **EHOSTESKA s.r.o.**, Pod vilami 785/22, Praha 4, Nusle, 14000, CZ

- (210) **O-554605**
(220) 18.03.2019
(320) 18.03.2019
(511) 35, 38, 41
(540)

STŘÍBŘENÍ

- (510) (35) reklamní, marketingové a propagační služby, příprava reklamních publikací, konzultační a poradenské služby a pomoc v oblasti reklamní, marketingové a propagační činnosti, služby vztahů s veřejností (public relations), informační služby vztahující se k reklamě, kancelářské služby týkající se propagace, marketing, pořádání a vedení marketingových propagačních akcí pro třetí osoby, pořádání prezentací pro reklamní účely, pořádání soutěží pro reklamní účely, poskytování prostor, času a médií pro reklamu, příprava a pořádání marketingových akcí, propagace hudebních koncertů, propagace zboží a služeb pro třetí osoby, obchodní management umělecké činnosti, rozhlasová reklama, televizní reklama, reklamní a propagační činnost, zejména v oblasti uměleckých a vědeckých děl, uměleckého rozvoje a v oblasti vědecké a umělecké nahrávací činnosti; (38) služby rozhlasového a televizního vysílání, sdělování informací prostřednictvím televize, přenos videí, filmů, obrázků, obrazu, textu, fotografií, her, obsahu vytvořeného uživateli, audio obsahu a informací přes internet, přenos videa na objednávku, přenos rozhlasových nebo televizních programů, poskytování komunikace prostřednictvím televize, poskytování informací o rozhlasovém vysílání, informační služby týkající se vysílání, nahrávání videí, hudební vysílání, služby související se zachycováním a přenášením oslav, soutěží a manifestací v televizní nebo rozhlasové síti; (41) výchova, vzdělávání, zábava a sportovní činnost, služby v oblasti vzdělávání, zábavy a sportu, vyučování, organizování konferencí, uměleckých a vzdělávacích výstav a soutěží, pořádání slavnostních udílení cen, vzdělávací a školicí služby, pořádání, organizování a vedení soutěží (výchova a zábava), organizování udílení cen vztahujících se k videím, organizování udílení cen, vedení vzdělávacích kurzů v oblasti vědy, poskytování zábavních služeb prostřednictvím publikací, umělecké výstavy, organizování hudební zábavy, umělecké vedení hudebních vystoupení, umělecké vedení divadelních představení, umělecké vedení vystupujících umělců, hudební zábava, organizování kulturních a uměleckých akcí, zveřejňování vědeckých publikací, nahrávání hudby, služby v oblasti nahrávání videí, vzdělávání a výchovná činnost v zábavním průmyslu, jmenovitě udílení cen v oblasti vědy a umění hudebních a video nahrávek, organizování a řízení programů, časopisů a naučných a zábavných publikací v hudební, umělecké a vědecké oblasti, pořádání akcí jako organizování oslav, soutěží a manifestací ve prospěch umělců, techniků a vědců.
(730) **Kršáková Lucia Mg.A.**, U družstva Práce 943/20, Praha 4, Braník, 14000, CZ
(740) Doleček Kahounová Sedláčková, advokátní kancelář, Mgr. Kateřina Sedláčková, Ostrovní 126/30, Praha 1, Nové Město, 11000

- (210) **O-554609**
(220) 18.03.2019
(320) 18.03.2019
(511) 35, 38, 41
(540)

Kutnohorské Stříbření

- (510) (35) reklamní, marketingové a propagační služby, příprava reklamních publikací, konzultační a poradenské služby a pomoc v oblasti reklamní, marketingové a propagační činnosti, služby vztahů s veřejností (public relations), informační služby vztahující se k reklamě, kancelářské služby týkající se propagace, marketing, pořádání a vedení marketingových propagačních akcí pro třetí osoby, pořádání prezentací pro reklamní účely, pořádání soutěží pro reklamní účely, poskytování prostor, času a médií pro reklamu, příprava a pořádání marketingových akcí, propagace hudebních koncertů, propagace zboží a služeb pro třetí osoby, obchodní management umělecké činnosti, rozhlasová reklama, televizní reklama, reklamní a propagační činnost, zejména v oblasti uměleckých a vědeckých děl, uměleckého rozvoje a v oblasti vědecké a umělecké nahrávací činnosti; (38) služby rozhlasového a televizního vysílání, sdělování informací prostřednictvím televize, přenos videí, filmů, obrázků, obrazu, textu, fotografií, her, obsahu vytvořeného uživateli, audio obsahu a informací přes internet, přenos videa na objednávku, přenos rozhlasových nebo televizních programů, poskytování komunikace prostřednictvím televize, poskytování informací o rozhlasovém vysílání, informační služby týkající se vysílání, nahrávání videí, hudební vysílání, služby související se zachycováním a přenášením oslav, soutěží a manifestací v televizní nebo rozhlasové síti; (41) výchova, vzdělávání, zábava a sportovní činnost, služby v oblasti

vzdělávání, zábavy a sportu, vyučování, organizování konferencí, uměleckých a vzdělávacích výstav a soutěží, pořádání slavnostních udílení cen, vzdělávací a školicí služby, pořádání, organizování a vedení soutěží (výchova a zábava), organizování udílení cen vztahujících se k videím, organizování udílení cen, vedení vzdělávacích kurzů v oblasti vědy, poskytování zábavních služeb prostřednictvím publikací, umělecké výstavy, organizování hudební zábavy, umělecké vedení hudebních vystoupení, umělecké vedení divadelních představení, umělecké vedení vystupujících umělců, hudební zábava, organizování kulturních a uměleckých akcí, zveřejňování vědeckých publikací, nahrávání hudby, služby v oblasti nahrávání videí, vzdělávání a výchovná činnost v zábavním průmyslu, jmenovitě udílení cen v oblasti vědy a umění hudebních a video nahrávek, organizování a řízení programů, časopisů a naučných a zábavných publikací v hudební, umělecké a vědecké oblasti, pořádání akcí jako organizování oslav, soutěží a manifestací ve prospěch umělců, techniků a vědců.

- (730) **Kršíková Lucia Mg.A.**, U družstva Práce 943/20, Praha 4, Braník, 14000, CZ
(740) Doleček Kahounová Sedláčková, advokátní kancelář, Mgr. Kateřina Sedláčková, Ostrovní 126/30, Praha 1, Nové Město, 11000

- (210) **O-554737**
(220) 25.03.2019
(320) 25.03.2019
(511) 16, 18, 22
(540)

Luu 

- (510) (16) ochranné obaly na knihy, papírové kapesníky, ubrousky; (18) tašky, kabelky, peněženky a náprsní tašky; (22) výrobky z textilií a textilních vláken v rámci této třídy, jmenovitě textilní obaly (tašky, sáčky, obálky).
(730) **Stehlíková Lucie**, Bartoškova 194, Litvínov, Chudeřín, 43603, CZ
(740) Advokátní kancelář CINK a partneři, s. r. o., JUDr. Ing. Pavel Cink LL. M., Velešlavínova 363/33, Plzeň, Vnitřní Město, 30100

- (210) **O-555116**
(220) 08.04.2019
(320) 08.04.2019
(511) 21, 30, 35, 41
(540)

CAKEZO

- (510) (21) nádoby - kuchyňské náčiní a nádoby, cukrárenské pomůcky; (30) cukrářské polevy, cukrářské výrobky, cukrovinky, cukrovinkové ozdoby na dorty, čokoláda, čokoládové nápoje, čokoládové ozdoby, čokoládové pěny, dochucovadla, dorty, fondány, ochucovací pasty, jedlý papír, modelovací a potahovací hmoty, kakao, karamel, koláče, kokosový karamel, sušenky, kypřicí prášek do pečiva, kypřicí prostředky, makronky, maltóza, mandlové cukrovinky, mandlové těsto, marcipán, minizákusky, müsli, perník, pralinky, mouky, cukry, pudinky, škroby, směsi na dorty, směsi na polevy, sorbety, sušenky, těsta na dorty a pečivo, vafle, zmrzliny, sirupy, zrcadlové polevy, ztužovače šlehačky, pekařské výrobky, směsi na přípravu cukrárenských a pekařských výrobků, čokoládové náplně, ořechové náplně, ořechové pasty, kandované ovoce, marmelády, povidla, jedlé gely na ošetření ovoce na dortech, želatiny a želé dorty; (35) služby maloobchodního a velkoobchodního prodeje v oblasti pekařských, cukrárenských, mlékarenských a gastronomických výrobků a směsí, poradenství v oblasti organizace podniku, řízení lidských zdrojů, obchodní činnosti, profesionální obchodní poradenství, služby na výkonnost podniku, obchodní činnost - poradenství v cukrářském průmyslu; (41) vzdělávání dospělých, výuka, školení, vedení workshopů.
(730) **Otavová Zlata**, č. p. 124, Zavidov, 27035, CZ

- (210) **O-555233**
(220) 11.04.2019
(320) 11.04.2019
(511) 9, 25, 28
(540)



- (510) (9) brýle pro potápěče, dýchací přístroje pro plavání pod vodou, potápěčské masky, hloubkoměry, nosní klipsy pro potápěče, potápěčské obleky a rukavice, šnorchly pro potápěče, špunty do uší pro potápěče; (25) oděvy pro gymnastiku a jiné sporty, sportovní obuv; (28) hry, hračky, potřeby pro gymnastiku a jiné sporty zařazené v této třídě, rybářské potřeby zařazené v této třídě, nářadí pro sporty a různé hry, trenažéry na cvičení.
(591) Barevná
(730) **ACRA, s.r.o.**, Brodská 161, Semily, Podmoklice, 51301, CZ
(740) Ing. Margita Nedomlelová, Štrauchova 932, Jičín, 50601

- (210) **O-555234**
(220) 11.04.2019
(320) 11.04.2019
(511) 9, 25, 28
(540)



- (510) (9) brýle pro potápěče, dýchací přístroje pro plavání pod vodou, potápěčské masky, hloubkoměry, nosní klipsy pro potápěče, potápěčské obleky a rukavice, šnorchly pro potápěče, špunty do uší pro potápěče; (25) oděvy pro gymnastiku a jiné sporty, sportovní obuv; (28) hry, hračky, potřeby pro gymnastiku a jiné sporty zařazené v této třídě, rybářské potřeby zařazené v této třídě, nářadí pro sporty a různé hry, trenažéry na cvičení.
(591) Barevná
(730) **ACRA, s.r.o.**, Brodská 161, Semily, Podmoklice, 51301, CZ
(740) Margita Nedomlelová, Štrauchova 932, Jičín, 50601

- (210) **O-555235**
(220) 11.04.2019
(320) 11.04.2019
(511) 9, 25, 28
(540)

BROTHER

- (510) (9) brýle pro potápěče, dýchací přístroje pro plavání pod vodou, potápěčské masky, hloubkoměry, nosní klipsy pro potápěče, potápěčské obleky a rukavice, šnorchly pro potápěče, špunty do uší pro potápěče; (25) oděvy pro gymnastiku a jiné sporty, sportovní obuv; (28) hry, hračky, potřeby pro gymnastiku a jiné sporty zařazené v této třídě, rybářské potřeby zařazené v této třídě, nářadí pro sporty a různé hry, trenažéry na cvičení.
(730) **ACRA, s.r.o.**, Brodská 161, Semily, Podmoklice, 51301, CZ
(740) Ing. Margita Nedomlelová, Štrauchova 932, Jičín, 50601

(210) **O-555236**
(220) 11.04.2019
(320) 11.04.2019
(511) 9, 25, 28
(540)

The logo for Brother, featuring a stylized 'B' in a square followed by the word 'BROTHER' in a bold, sans-serif font.

(510) (9) brýle pro potápěče, dýchací přístroje pro plavání pod vodou, potápěčské masky, hloubkoměry, nosní klipsy pro potápěče, potápěčské obleky a rukavice, šnorchly pro potápěče, špunty do uší pro potápěče; (25) oděvy pro gymnastiku a jiné sporty, sportovní obuv; (28) hry, hračky, potřeby pro gymnastiku a jiné sporty zařazené v této třídě, rybářské potřeby zařazené v této třídě, nářadí pro sporty a různé hry, trenažéry na cvičení.
(591) Barevná
(730) **ACRA, s.r.o.**, Brodská 161, Semily, Podmoklice, 51301, CZ
(740) Ing. Margita Nedomlelová, Štrauchova 932, Jičín, 50601

(210) **O-555255**
(220) 11.04.2019
(320) 11.04.2019
(511) 35, 36, 42
(540)

DebTech

(510) (35) propagační činnost, reklama, merchandising, pomoc při řízení obchodní činnosti, obchodní analýzy, obchodní management, obchodní strategie, ekonomické prognózy a analýzy, analýzy tržního hospodářství, tržní analýzy a výkazy, výzkum trhu, interpretace dat z výzkumu trhu, mystery shopping, provozní a finanční audity, efektivnost provozu a racionalizace práce, řízení odběratelských vztahů (customer relationship management), řízení kreditních rizik, poradenství a implementace řešení vhodných pro efektivní řízení vztahů se zákazníky, poskytovatel outsourcingových služeb v oblasti řízení vztahů se zákazníky, hodnocení vztahující se k řízení obchodní činnosti v komerčních podnicích, sestavování seznamů pro přímé zasílání reklamních materiálů (direct mailing), řízení a správa počítačové databáze, sběr a systemizace dat z obchodní a podnikatelské činnosti, sbírání informací do počítačové databáze, zprostředkování obchodních a komerčních kontaktů, reorganizace obchodních procesů a jejich nastavování, nábor a umístění zaměstnanců, inzerce pro nábor zaměstnanců, agentury pro zprostředkování práce a nábor zaměstnanců, vedení pohovorů za účelem nábory zaměstnanců, návrhy akčního plánu a jeho implementace (firemní plánování), outsourcingové služby týkající se obchodní činnosti, poskytovatel outsourcingových služeb v oblasti řízení vztahů se zákazníky; (36) finanční a peněžní služby a bankovní služby, měnové obchody a směnárenské služby, obchody s cennými papíry a komoditami, investiční analýzy, finanční analýzy, faktoring, vymáhání pohledávek, poradenství pro zákazníky týkající se organizování vymáhání pohledávek, inkasní služby, elektronické inkasní služby, podílové fondy, investice podílových fondů, poradenství vztahující se k řízení finančních rizik, finanční úvěrové služby, úvěrové konzultace, půjčky a úvěry, leasing - nákup na splátky, nákup a prodej oběživa, finanční zprostředkování, měnové makléřství, on-line obchodování s měnami v reálném čase, obchod s vyměňováním peněz a devizový obchod, poskytování informací o cizích měnách, poskytování informací souvisejících se směnnými kurzy, burzovní makléřství, burzovní služby, finanční a investiční poradenské služby, finanční burza, finanční investice v oblasti cenných papírů, finanční správa akcií a akciových účtů, investiční makléřství, investiční poradenství, komoditní burza, makléřské služby na finančních trzích, obchodování s akciemi, cennými papíry, dluhopisy, finančními deriváty, poradenství týkající se investic, poradenství v kapitálových investicích, poskytování informací o burzovním makléřství, správa akcií, správa cenných papírů, finanční leasing, financování nemovitostí, financování půjček, hypoteční poradenství, správa finančních závazků, dluhové poradenství, služby týkající se insolvence, investiční služby, kapitálové investice, investice finančních prostředků, otevřené investiční fondy, monitorování investičních fondů, řízení investičních fondů, služby finančních investičních fondů, služby investic do soukromých kapitálových fondů, služby investičních bank, bankovní služby týkající se převodu hotovosti z účtů, bankovní služby týkající se elektronického převodu fondů, elektronické peněžní transakce, elektronické platební

služby, elektronické převody kapitálů, finanční platební služby, finanční transakce, peněžní převody, peněžní transakce, kreditní karty (vydávání kreditních karet), služby týkající se plateb v hotovosti, šeky a platebními příkazy, služby týkající se platebních karet, zpracování plateb, finanční analýzy a poradenství, finanční informace a oceňování a výzkum, finanční ekonomické poradenské služby, finanční informace pro investory, finanční poradenství a konzultační služby, finanční prognózy a studie, oceňovací služby, odborné konzultační služby v oblasti financí, průzkum v oblasti investic, příprava finančních analýz a zpráv, rizikový kapitál (služby vztahující se k jeho poskytování), získávání finančních prostředků a sponzorování, finanční odhady, finanční kluby, pojišťovací služby, spotřebitelské úvěry, daňové poradenství (nikoliv účetnictví), poskytování daňového poradenství (nikoliv účetnictví), finanční poradenství v oblasti daňového plánování, služby nemovitostní (realitní služby), služby realitních kanceláří, zprostředkování nemovitostí, prodej nemovitostí, obchodování s nemovitostmi, oceňování a odhad nemovitostí, pronájem bytů, pronájem nemovitostí, zprostředkování nájmu a podnájmu nemovitostí, správa nemovitostí, poradenství v oblasti nemovitostí, daňové odhady, poradenství v oblasti financí a hypoték; (42) poskytování outsourcingových služeb v oblasti informačních technologií, návrh, vývoj a implementace softwaru, služby v oblasti informačních technologií.

(730) **M.B.A. Finance s.r.o.**, Opletalova 1603/57, Praha 1, Nové Město, 11000, CZ
(740) zaeRkováno s.r.o., Vršovická 478/51, Praha 10, Vršovice, 10100

(210) **O-555272**
(220) 12.04.2019
(320) 04.02.2019
(511) 5, 9, 10, 35, 37, 41
(540)

See Brilliantly

(510) (5) farmaceutika, léčebné a veterinární přípravky, hygienické přípravky pro zdravotnické účely, dietetické potraviny a přípravky upravené pro léčebné či veterinární účely, potraviny pro kojenče a batolata, potravinové doplňky pro lidskou spotřebu a zvířata, náplasti, obvazové materiály a krytí, materiály pro plombování zubů, dentální vosky, dezinfekční přípravky, přípravky na hubení škůdců, fungicidy, herbicidy; (9) přístroje a nástroje vědecké, výzkumné, navigační, geodetické, fotografické, kinematografické, audiovizuální, optické, přístroje a nástroje pro vážení, měření, signalizaci, detekci, testování, inspekci, záchranu a výuku, zařízení a přístroje pro vedení, přepínání, přeměnu, akumulaci, regulaci nebo řízení distribuce nebo použití elektrického proudu, zařízení a nástroje pro záznam, přenos, reprodukcí nebo zpracování zvuku, obrazu nebo dat, média se záznamem a stahovatelná média, počítačový software, prázdná digitální nebo analogová záznamová a úložná média, mechanismy pro zařízení uváděná do chodu vhozením mincí, registrační pokladny, výpočetní zařízení, počítače a periferní zařízení počítačů, potápěčské obleky, potápěčské masky, špunty do uší pro potápěče, nosní klipsy pro potápěče a plavce, potápěčské rukavice, dýchací přístroje pro plavání pod vodou, hasicí přístroje; (10) chirurgické, lékařské, stomatologické a veterinární přístroje a nástroje, umělé končetiny, oční a zubní protézy, ortopedické potřeby, materiály na sešívání ran, terapeutické a pomocné přístroje uzpůsobené pro osoby se zdravotním postižením, masážní přístroje, přístroje, zařízení a výrobky na kojení, přístroje, zařízení a výrobky pro sexuální aktivity; (35) reklama, propagace, řízení obchodní činnosti, obchodní administrativy, kancelářské práce; (37) stavebnictví, opravy oftalmologických přístrojů a nástrojů, instalační služby v oblasti oftalmologických přístrojů a nástrojů; (41) vzdělávání, školení, zábava, sportovní a kulturní činnosti.
(730) **Alcon Inc.**, Rue Louis-d'Affry 6, CH-1701 Fribourg, CH
(740) Rott, Růžička & Guttman a spol., Vyskočilova 1566, Praha 4, Michle, 14000

(210) **O-555284**
(220) 12.04.2019
(320) 12.04.2019
(511) 18, 25, 35, 42
(540)

RAFAN

(510) (18) kůže a imitace kůže, zavazadla, kufrů a cestovní tašky, tašky, sportovní tašky, pracovní tašky, brašny přes rameno, plátěné tašky, náprsní tašky, deštníky, obaly na deštníky, slunečníky a vycházkové hole, batohy, ruksaky, brašny pro volný čas, ledvinky, kabelky, večerní kabelky, aktovky, diplomaty, peněženky, toaletní neceséry, kosmetické kabelky, kosmetické kufříky (prázdné); (25) oblečení, domácí oděvy, oblečení pro volný čas,

sportovní oděvy, teplákové soupravy, džíny a džínové oblečení, oděvy do deště, oděvy plážové, dětské oděvy, dětské spodní prádlo, mateřské oblečení, kabáty, pláště, saka, bundy, sportovní bundy, větrovky, obleky, kalhotové kostýmy, kalhoty, krátké kalhoty, šortky, legíny, šaty, sukně, pletené oděvy, svetry, pulovry, roláky, vesty, pletené vesty, mikiny, mikiny s kapucí, košile, sportovní košile, polokošile, halenky, topy, tuniky, trička, tílka, noční košile a pyžama, župany, trenýrky, spodky, spodní prádlo, plavky, koupací pláště, ponožky, punčocháče (punčochové kalhoty), podvazky na punčochy, maskarní kostýmy, obuv, sportovní obuv, obuv pro volný čas, plážová obuv, sandály, holinky vysoké, kloboučnické zboží, čepice, klobouky do deště, klobouky proti slunci, sportovní čepice, kšiltky, rukavice, šály, kravaty, šátky, čelenky (oděvy), oděvní výrobky z kůže, opasky, pásky, kožené pásky (oděvy); (35) merchandising, propagační, reklamní, marketingová, informačně-obchodní a inzertní činnost, maloobchodní prodej, zásilkový prodej a elektronický obchod (e-shop) prostřednictvím komunikačních sítí (internet) s kosmetikou, parfémů, brýlemi, hodinkami, klenoty a šperky, deštníky, batohy, taškami, kabelkami, oblečením, obuví a pokrývkami hlavy, obchodní informace, organizování módních přehlídek pro obchodní a reklamní účely, podpora prodeje módního zboží prostřednictvím propagačních článků v časopisech, organizování propagačních nebo komerčních výstav a předvádění výrobků a služeb pro komerční a reklamní účely, zpracování textů, psaní reklamních textů; (42) módní návrhářství, poradenské služby v oblasti módního návrhářství, poskytování informací o službách módního návrhářství, navrhování módních doplňků.

- (730) **Mašek Jaroslav**, Na ovčínách 970/4, Praha 7, Holešovice, 17000, CZ
Loban Nikita, Dis., Unhošťská 1657, Hostivice, 25301, CZ
Vejnar Lukáš, K Trnové 197, Jiloviště, 25202, CZ
(740) zaeRkováno s.r.o., Vršovická 478/51, Praha 10, Vršovice, 10100
zaeRkováno s.r.o., Vršovická 478/51, Praha 10, Vršovice, 10100
zaeRkováno s.r.o., Vršovická 478/51, Praha 10, Vršovice, 10100

- (210) **O-555327**
(220) 15.04.2019
(320) 15.04.2019
(511) 12, 35, 39
(540)



(510) (12) pozemní, vzdušné, vodní a železniční dopravní prostředky, letadla, drony, letecká zařízení, stroje a přístroje; (35) reklama, zprostředkování reklamy, online inzerce, marketing, internetový marketing, administrativní služby, poradenství v oblasti řízení obchodní činnosti, obchodní informace (služby), obchodní průzkum, automatizované zpracování dat, správa obchodních dat, sběr údajů do počítačových databází, ekonomické a organizační poradenství, obchodní management, předvádění zboží, šíření reklamních materiálů, modeling pro reklamní účely nebo podporu prodeje, pořádání módních přehlídek pro reklamní účely pořádání výstav pro obchodní či reklamní účely, styk s veřejností (public relations), personální poradenství; (39) přeprava osob, doprava zboží, letecká doprava, služby pilotů, služby řídicí, organizace dopravy, organizování letecké přepravy, cestovní agentura - organizace dopravy pro zájezdy, rezervace dopravy, rezervace letenek a místenek, skladování, provoz skladů, vykládka a nakládka nákladu, balení zboží, stěhovací služby, provoz garáží, provoz hangárů, zprostředkování dopravy, pronájem dopravních prostředků, pronájem letadel, pronájem vozidel, sdílení dopravních prostředků, doprovázení cestujících, správa zákaznických věrnostních programů, analýza nákladů a cen, dopravní informace, poskytování leteckých dopravních informací, poradenství v dopravě, poradenství v letecké dopravě.

- (730) **AZ Airlines a.s.**, Mikovcova 531/9, Praha 2, Vinohrady, 12000, CZ
(740) Ing. Jarmila Javoříková, Slunečná 4566, Zlín, 76005

- (210) **O-555334**
(220) 15.04.2019
(320) 15.04.2019
(511) 5, 31
(540)

SOFTBITE

- (510) (5) potravní doplňky pro zvířata, dentální přípravky a potřeby pro zvířata; (31) potrava pro domácí zvířata.
(730) **Pauš Roman Ing.**, Julia Fučíka 209, Vysoká Pec, 43159, CZ
(740) artpatent, advokátní kancelář s.r.o., Mgr. Tomáš Bejček advokát, Dukelských hrdinů 976/12, Praha 7, Holešovice, 17000

- (210) **O-555344**
(220) 16.04.2019
(320) 16.04.2019
(511) 20, 40, 42
(540)



- (510) (20) bečky, ne kovové, bedny na hračky, bedny na nářadí, prázdné, ne kovové, bedny, ne kovové, boudy pro domácí mazlíčky, boxy na nářadí, prázdné, ne kovové, busty ze dřeva, vosku, sádry nebo plastu, dávkovače ručníků, upevněné, ne kovové, dekorativní korálové závěsy, desky pod psací stroje, dětská chodítka, dětská koupací lehátka a sedátka, dětské ohrádky, dětské postýlky, divany, domovní čísla, ne kovová, ne podsvícená, držáky záclon a závěsů, ne z textilních materiálů, dřevěné nábytkové příčky, dřevěné nebo plastové žebříky, dřevěné obaly na lahve, dřevěné pásky, dveřní klepadla, ne kovová, dveřní kliky, ne kovové, dveřní kování, ne kovová, dveřní uzávěry, ne kovové, dveřní zarážky, ne kovové nebo gumové, dveřní zástrčky, ne kovové, dveřní zvonky, ne kovové, ne elektrické, dvířka k nábytku, figuríny, figurky (sošky), figurky ze dřeva, vosku, sádry nebo plastu, garnýže, háčky na oděvy, ne kovové, háčky na věšení oděvů, ne kovové, háčky na záclony, háčky na záclony, zavěšení tašek, ne kovové, hnízdicí budky pro domácí mazlíčky, identifikační náramky, ne kovové, identifikační štítky, ne kovové, kádě, kadeřnická křesla, kancelářský nábytek office, kartotéky (nábytek), knihovny, kolyčky, kolečka k nábytku, ne kovová, kolečka k postelím, ne kovová, kolíky, ne kovové, konzolové stolky (přistěnné stolky), kostry postelí ze dřeva, košíky na přenášení dětí, košíky na přepravu věcí, košíky pro malé kojence, košíky, ne kovové, kování k nábytku, ne kovová, kování k postelím, ne kovová, kovová sedadla, kovové stoly, kovový nábytek, kozy na řezání, krabice ze dřeva nebo plastu, krejčovské busty, krejčovské figuríny, krejčovské panny, krmelce, kroužky na klíče, kroužky na záclony, krucifixy ze dřeva, vosku, sádry nebo plastu, jiné než šperky, křesla, kukaně, kulaté úchyty (držadla), ne kovové, kůly, ne kovové, laťové přepravní bedny, lavice (nábytek), lékárníčky (skříňky na léky), lišty na rámy obrazů, madla do vany, ne kovová, manipulační palety, ne kovové, masážní stoly, mobilní schůdky pro nástup cestujících, ne kovové, nábytek, nábytkové hrany z plastu, nábytkové lišty z plastu, nádoby na skladování a přepravu, ne kovové, nádrže, ne kovové nebo zděné, nafukovací nábytek, nafukovací reklamní předměty, nákladové palety, ne kovové, nástěnky (vývěsky), nekovové dveřní pružiny, ne elektrické, nekovové dveřní zavírače, nekovové vodící kolejnice pro posuvné dveře, nemocniční postele, nohy k nábytku, nožičky k nábytku, nýty, ne kovové, obaly na obleky (uskladnění), obaly na oděvy (pro uložení oděvů), okenní kliky, ne kovové, okenní kování, ne kovová, okenní zarážky, ne kovové nebo gumové, opěrky hlavy (u nábytku), ošatky na chleba, palubní lehátka, paravány (nábytek), pelech, podložky do dětských ohrádek, podnosy, ne kovové, podpěry (nábytek), podpěry pro nábytek, ne kovové, podstavce na sudy, ne kovové, podstavce pod květináče, podstavy na sudy, pohovky, pohovky (kratsí s opěradlem), pojízdné servírovací stolky, pojízdné servírovací stolky (nábytek), pojízdné stolky na počítače (nábytek), police (k nábytku), police do registračních skříní, police na knihy, policové skříně, ponky, ponky (pracovní stoly), postýlky pro malé kojence, poštovní schránky, ne kovové nebo zděné, poutače ze dřeva nebo plastu, pracovní stoly pro práci vestoje, prádelníky, komody, přebalovací podložky, přebalovací pulty připevněné ke zdi, přenosné stolky, přepravní palety, ne kovové, přiborníky, příhrádky na talíře, psací stoly, psí boudy, ptačí budky, pulty (stoly), rámy na obrazy, registrační skříně, rýsovací stoly, řečnické pulty, řečnické špalky (stoly),

servírovací stolky na kolečkách (nábytek), schůdky (stoličky), ne kovové, schůdky (žebříky), ne kovové, skříně (kuchyňské), skříně na uchovávání potravin, sochy ze dřeva, vosku, sádry nebo plastu, sošky ze dřeva, vosku, sádry nebo plastu, spojovací kolíky, ne kovové, sprchovací židle, stanové kolíky, ne kovové, stojánky na knihy (nábytek), stojany na časopisy, stojany na deštníky, stojany na klobouky, stolky a skřínky s umyvadlem (nábytek), stojany na lahve, stojany na noviny, stojany na oblečení (němý sluha), stojany na počítací stroje, stojany na pušky, stojany na ručníky (nábytek), stojany na sudy, ne kovové, stojany na vystavení zboží, stoličky, stoličky pod nohy, stoličky pod nohy (podnožky), stolky a skřínky s umyvadlem (nábytek), stolky pod přenosný počítač, stolní desky, stolové desky, stoly na řezání (nábytek), stoly pod psací stroje, stoly, sudy, ne kovové, šatní skříně, šatníky, školní nábytek, skrabadla pro kočky, špunty, ne kovové, šrouby s maticí, toaletní stolky, truhlářské výrobky, truhly, ne kovové, tyčky a kůly k rostlinám nebo stromům, ne kovové, úchyty na kartáče, úložné police, umělecké předměty ze dřeva, vosku, sádry nebo plastu, upínací stoly (nábytek), uzamykatelné skřínky, uzávěry na lahve, ne skleněné, ne kovové, ne gumové, ventily, ne kovové, ne části strojů, věšáky (nábytek), věšáky na klíče (desky), věšáky na klobouky, věšáky na oblečení (němý sluha), vitríny (nábytek), vitríny a stojany na vystavení šperků, vnitřní lamelové rolety, vnitřní okenice (nábytek), vnitřní okenní rolety a žaluzie z textilu, vnitřní rolety (nábytek), vnitřní okenní rolety a žaluzie z papíru, vnitřní okenní rolety a žaluzie z tkaného dřeva, vodní posteje, ne pro léčebné lékařské účely, volně stojící přepážky (nábytek), volně stojící příčky (nábytek), výrobky z proutí, vysoké židle pro děti, vývěsní štíty ze dřeva nebo plastu, zajišťovací prvky pro vertikálně výsuvná okna, ne kovová, základy postelí, zámky na vozidla, ne kovové, zámky, ne kovové, jiné než elektrické, zástěny (nábytek), zástěny ke krbům (nábytek), zátky do lahví, zátky, ne kovové, závěsné mobily (dekorativní pohyblivé sestavy), závěsy (panty), ne kovové, závory, ne kovové, zrcadla, zrcadlové dlaždice, zrcátka do ruky (toaletní zrcátka), žerdě na vlajky, ne kovové, židle; (40) 3D tisk na zakázku pro jiné osoby, barevné tónování oken povlakováním, barvení, broušení, cinování, frézování, galvanizace, hoblování materiálů, chromování, informace o úpravě a zpracování materiálů, kácení a zpracování dřeva, kovářství, laminování, leštění, odstraňování povrchových úprav, pájení, pískování, pokovování, poniklování, rámování uměleckých děl, rýsování laserem, rytí, řezání materiálů, svařování, tisk, tisk vzorů, tónování autoskel, úprava a zpracování kovů, úprava a zpracování textilií, úprava látek, vulkanizace (úprava materiálu), vypalování keramiky, zakázková montáž materiálů pro jiné osoby, zpracování dřeva, zpracování kůže, zpracování vlny; (42) architektonické služby, geodézie, grafický design propagačních materiálů, hodnocení jakosti dřeva na pni, hosting webových stránek, inženýrské služby, kalibrace (měření), navrhování interiérů, navrhování obalů, návrhy interiérů, poradenství v oblasti architektury, projektování ve výstavbě, provádění průzkumů, provádění studií technických projektů, průmyslový design, styling (průmyslový design), technologické poradenství, technologický výzkum, testování materiálů, tvorba počítačových systémů, ukládání elektronických dat, umělecký design, vědecký a technologický výzkum týkající se mapování patentů, vědecký výzkum, vytváření a navrhování webových katalogů informací pro jiné osoby (služby v oblasti informačních technologií), vytváření a údržba webových stránek pro jiné osoby, výzkum a vývoj nových výrobků pro jiné osoby, výzkum v oblasti stavebnictví, výzkum v oblasti ochrany životního prostředí, výzkum ve strojírenství.

(591) Barevná
(730) **Krejcar Michal**, Třebýcinka 13, Švihov, 34012, CZ

(210) **O-555396**
(220) 17.04.2019
(320) 17.04.2019
(511) 16, 41
(540)

jiri lizler.

(510) (16) fotografie, fotografie (tištěné), fotografie zarámované a bez rámu, knihy, tiskoviny; (41) portrétní fotografie, zvuková, obrazová a multimediální produkce a fotografie.
(730) **JL Studios s.r.o.**, Jana Harracha 129, Jilemnice, 51401, CZ

(210) **O-555471**
(220) 23.04.2019
(320) 23.04.2019
(511) 9
(540)

Jasně světlo. Jasně řešení.

(510) (9) kontaktní čočky.
(730) **Johnson & Johnson**, One Johnson & Johnson Plaza, New Brunswick, NJ, US
(740) Čermák a spol., JUDr. Karel Čermák jr. Ph.D., LL.M., Elišky Peškové 735/15, Praha 5, 15000

(210) **O-555472**
(220) 23.04.2019
(320) 23.04.2019
(511) 9
(540)

Čočky, které rozumí světlu

(510) (9) kontaktní čočky.
(730) **Johnson & Johnson**, One Johnson & Johnson Plaza, New Brunswick, NJ, US
(740) Čermák a spol., JUDr. Karel Čermák jr. Ph.D., LL.M., Elišky Peškové 735/15, Praha 5, 15000

(210) **O-555473**
(220) 23.04.2019
(320) 23.04.2019
(511) 9
(540)

Kontaktní čočky, které rozumí světlu

(510) (9) kontaktní čočky.
(730) **Johnson & Johnson**, One Johnson & Johnson Plaza, New Brunswick, NJ, US
(740) Čermák a spol., JUDr. Karel Čermák jr. Ph.D., LL.M., Elišky Peškové 735/15, Praha 5, 15000

(210) **O-555492**
(220) 24.04.2019
(320) 24.04.2019
(511) 16, 25, 30, 32, 35, 43
(540)



(510) (16) papírnické zboží a kancelářské potřeby s výjimkou nábytku, brožury, tiskopisy, prospekty, katalogy, pohlednice, reklamní předměty v rámci této třídy; (25) oděvy, reklamní předměty v rámci této třídy; (30) jemné a trvanlivé pečivo, sladké pečivo, kakaové a cukrářské výrobky včetně všech druhů cukrovinek, těsta, zmrzliny; (32) piva, minerální a sycené vody, nealkoholické nápoje, ovocné nápoje a ovocné šťávy, sirupy a jiné přípravky pro přípravu nealkoholických nápojů; (35) přímý prodej pekárenských a cukrárenských výrobků, propagace, reklama a marketing; (43) služby zajišťující stravování a nápoje, včetně rychlého občerstvení, restaurace, provozování cukráren a kaváren.
(591) Barevná
(730) **ORBITA TRADE s.r.o.**, Londýnská 575/48, Praha 2, Vinohrady, 12000, CZ
(740) Mgr. Jana Párová Langerová, advokátka, U státní dráhy 248/4, Praha 6, 16000

(210) **O-555508**
(220) 24.04.2019
(320) 24.04.2019
(511) 9, 16, 41, 42
(540)

BAJTÍK



(510) (9) nahraný obsah (počítačové programy, data a informace), informační technologie a audiovizuální, multimediální a fotografické přístroje; (16) jednorázové papírové výrobky, papírnické zboží a učební pomůcky, umělecké předměty a figuriny z papíru a lepenky a architektonické modely, tiskoviny, tiskárenské výrobky; (41) vydavatelská činnost a zpravodajství, výchova, vzdělávání, zábava a sportovní činnost, služby v oblasti vzdělávání, zábavy a sportu; (42) služby v oblasti informačních technologií, počítačové služby.

(730) **Daňková Hana RNDr.**, Lodecká 1206/2, Praha 1, Nové Město, 11000, CZ

(210) **O-555514**
(220) 24.04.2019
(320) 24.04.2019
(511) 35, 38, 39
(540)

Zásilkovna Mezi námi

(510) (35) propagační činnost, reklama, pomoc při řízení obchodní činnosti, obchodní administrativa, kancelářské práce; (38) spoje (komunikace); (39) doprava a přeprava, balení a skladování zboží, organizování cest, poradenství, konzultační a informační činnost týkající se uvedených služeb, zahrnutých v této třídě.

(730) **Zásilkovna s.r.o.**, Lihovarská 1060/12, Praha 9, Libeň, 19000, CZ
(740) Mgr. Vlastimil Tauber, advokát, Mírové náměstí 207/34, Ústí nad Labem, 40001

(210) **O-555565**
(220) 26.04.2019
(320) 26.04.2019
(511) 9, 16, 35, 36
(540)

Fotolikvidace

(510) (9) počítačové programy, informace a data v elektronické podobě na nosičích zařazených ve třídě 9; (16) tiskoviny, publikace, letáky, formuláře, kalendáře, veškeré propagační, reklamní, inzertní, informační a instruktážní materiály spadající do této třídy, fotografie, kancelářské potřeby, plastová pouzdra; (35) poskytování informací pojištěncům o obchodních aktivitách, vydávání reklamních textů, reklama a propagace, rozhlasová reklama, televizní reklama, rozšiřování reklamních materiálů, marketing, obchodní analýzy, průzkum a informační služby, zprostředkování a uzavírání obchodních transakcí pro třetí osoby, zprostředkování obchodních smluv pro třetí osoby, administrativní zpracování dat, kancelářské služby, obchodní konzultační a poradenské služby, obchodní průzkumy, obchodní pomoc, obchodní poradenství a informace; (36) pojišťovací služby, zajišťovací činnost, poradenství v oblasti pojišťovnictví, zprostředkovatelská činnost v oblasti pojišťovnictví, finanční služby, zprostředkovatelská činnost v oblasti finančnictví, bankovní služby, poskytování informací z oblasti pojišťovnictví prostřednictvím informačních a datových médií všeho druhu, získávání finančních prostředků a sponzorování, uzavírání pojistných smluv, oceňování a odhady pro účely pojištění, finanční záruční služby.

(730) **Slavia pojišťovna a.s.**, Revoluční 655/1, Praha 1, Staré Město, 11000, CZ
(740) Rott, Růžička & Guttman a spol., Vyskočilova 1566, Praha 4, Michle, 14000

(210) **O-555566**
(220) 26.04.2019
(320) 26.04.2019
(511) 25, 35, 38
(540)

DARK MATTER LINGERIE

(510) (25) oděvy a spodní prádlo, dámské spodní prádlo, pánské spodní prádlo, plavky, župany, košilky, punčochy, punčocháče, trička, nátělníky, pyžama, živůtky, šněrovačky, podvazky na punčochy, korzety, body, podvazky, podprsenky, dámské spodní kalhotky; (35) inzertní a propagační služby týkající se obchodu poskytované on-line z internetu, předváděné zboží prostřednictvím internetu, grafická úprava pro reklamní účely, marketing, PPC reklama, propagace; (38) počítačová komunikace, poskytování dat, informací nebo obrázků a přenos zpráv obrazových informací pomocí internetu.

(730) **Toráčová Klára**, Ivana Sekaniny 1794/5, Ostrava, 70800, CZ

(210) **O-555567**
(220) 26.04.2019
(320) 26.04.2019
(511) 25
(540)

VALERIA

(510) (25) spodní prádlo, spodní prádlo (oděvy), pánské spodní prádlo, pletené spodní prádlo, kojenecké spodní prádlo, kombiné [spodní prádlo], teplé spodní prádlo, kombiné (spodní prádlo), dámské spodní prádlo, suspenzory (spodní prádlo), funkční spodní prádlo, dlouhé spodní prádlo, body [spodní prádlo], body (spodní prádlo).

(730) **Valeria Store s.r.o.**, Fáblovka 404, Pardubice, Polabiny, 53341, CZ
(740) JUDr. Dušan Mičica, advokát, JUDr. Dušan Mičica, Sladkovského 410, Pardubice, Zelené Předměstí, 53002

(210) **O-555569**
(220) 26.04.2019
(320) 26.04.2019
(511) 30, 35, 43
(540)



(510) (30) zmrzlina, sorbety a jiné zmrzlinářské výrobky; (35) propagační činnost, reklama, maloobchod a internetový prodej s výrobky uvedenými v předchozí třídě 30; (43) služby zajišťující stravování a nápoje.

(730) **FWshops s.r.o.**, Osadní 869/32, Praha 7 - Holešovice, 17000, CZ

(210) **O-555610**
(220) 29.04.2019
(320) 29.04.2019
(511) 1, 19, 21
(540)

HYDROZEL

(510) (1) chemické látky pro použití v průmyslu, vědě a v oblasti fotografie, jakož i v zemědělství, zahradnictví a lesnictví, umělé pryskyřice v surovém stavu, plastické hmoty v surovém stavu, hasicí a protipožární směsi, přípravky na kalení a pájení, látky na činění zvířecích kůží, lepidla pro použití v průmyslu, tmely a jiné výplňové pasty, kompost, hnůj, hnojiva, biologické přípravky pro použití v průmyslu a vědě; (19) materiály, ne z kovu, pro stavebnictví a konstrukci, neohebné trubky, ne z kovu, pro stavebnictví, asfalt, dehet a živice, přenosné stavby, ne z kovu, pomníky, ne z kovu; (21) domácí a kuchyňské potřeby a nádoby, nádobí na vaření a nádobí na stolování, kromě nožů, vidliček a lžic, hřebeny a mycí houby, kartáče, ne však malířské štěty, materiály pro výrobu kartáčů, pomůcky pro čištění, sklo v surovém stavu nebo částečně zpracované, kromě stavebního skla, výrobky ze skla, porcelánu a kameniny.

(730) **SURFACE SOLUTIONS s.r.o.**, Nademlejská 600/1, Praha 9, Hloubětín, 19800, CZ

(210) **O-555670**

(220) 30.04.2019

(320) 30.04.2019

(511) 31, 35, 44

(540)



(510) (31) čerstvé ovoce, čerstvá zelenina, zemědělské, zahradnické a lesní výrobky a obilí, semena, ořechy, čerstvé bylinky, čerstvé luštěniny; (35) maloobchodní, velkoobchodní a internetový (e-shop) prodej s výše uvedenými výrobky ve třídě 31, reklamní, marketingová a propagační činnost; (44) zemědělské služby (pěstování plodin).

(730) **Čerstvě utřeno, družstvo**, třída Tomáše Bati 269, Zlín, Prštné, 76001, CZ

(740) PatentCentrum Sedlák & Partners s.r.o., Okružní 2824, České Budějovice, České Budějovice 3, 37001

(210) **O-555673**

(220) 30.04.2019

(320) 30.04.2019

(511) 3, 9, 14, 16, 18, 20, 24, 25, 26, 28, 35, 42

(540)



(510) (3) parfém, toaletní vody, parfém na kartony, kosmetické přípravky, parfumerie, přípravky pro osobní hygienu, mýdla a gely, mýdlové parfém, vonné oleje a aromatické výtažky, éterické oleje ke kosmetickým účelům, oleje (parfémované), éterické oleje, aromatické oleje, emulgované éterické oleje, míchané vonné oleje, terpeny (éterické oleje), oleje do parfémů, smil [esenciální oleje], aromatické esenciální oleje, přírodní esenciální oleje, éterické esence, esenciální oleje pro domácnost, přírodní oleje pro kosmetické účely, aromaterapeutické oleje [pro kosmetické použití], oleje do parfémů a vůní, éterické oleje pro aromaterapeutické použití, vonné oleje vydávající aroma při zahřívání, parfémované oleje na výrobu kosmetických přípravků, toaletní mýdla, koupelová mýdla, parfémovaná mýdla, kostky mýdla, obličejová mýdla, ručně vyráběná mýdla, mýdla pro domácnost, neléčivá toaletní mýdla, mýdla na ruce, kosmetická mýdla, výrobky z mýdla, mýdla pro osobní potřebu, přípravky do koupele, koupelové soli, koupelové perly, pouzdra na rtěnky, líčidla, pouzdra na rtěnku, čistící prostředky a vonné přípravky, vonné přípravky pro domácnost; (9) tašky na fotoaparáty, tašky na fotografické vybavení, pouzdra na fotoaparáty, vodotěsná pouzdra na fotoaparáty, informační technologie a audiovizuální, multimediální a fotografické přístroje, zařízení a příslušenství na zpracování dat (elektrická a mechanická), počítače a počítačový hardware, tašky na přenosné počítače (laptopy), tašky na počítače, tašky přizpůsobené na přenášení fotografických přístrojů, tašky přizpůsobené nebo tvarované na nošení fotoaparátů, přístroje pro zachycení a vyvolání obrazu, zobrazovací přístroje, televizory a filmové přístroje a video přístroje, tašky přizpůsobené na přenášení video přístrojů, bezpečnostní, zabezpečovací, ochranná a signalizační zařízení, ochranná a bezpečnostní prostředky, pomůcky na ochranu hlavy, sportovní tašky přizpůsobené (tvarované) na ochranné přílby, popruhy na fotoaparáty, úchyty na fotoaparáty, fotoaparáty, periferní zařízení přizpůsobená k použití s počítači a jinými chytrými zařízeními, obaly na tablety, tablety (počítače), grafické tablety, digitální tablety, kryty

pro tablety [počítače], flipová pouzdra na tablety, kožené obaly na tablety, dokovací stanice pro tablety, flipové pouzdra, mobily, komunikační zařízení, zařízení a vybavení pro dvoubodovou (point-to-point) komunikaci, obaly na telefony, obaly na telefony (speciálně upravené), kožené obaly na chytré telefony, obaly na mobilní telefony, obaly na telefonní sluchátka, paměťová zařízení a média, obaly na videokazety, obaly na počítačové disky, obaly na kompaktní disky, pouzdra na kreditní karty [tvarované obaly], obaly pro kapesní počítače [PDA], obaly přizpůsobené pro CD přehrávače, obaly na přenosné počítače, obaly na přenosné počítače (laptopy), obaly na čtečky elektronických knih, obaly přizpůsobené pro DVD přehrávače, signalizační přístroje, prevence dopravních nehod (odrazové nášivky na oděvy), pouzdra na mobilní telefony, flipová pouzdra na smartphony, pouzdra na přenášení pagerů, pouzdra na chytré telefony, kožená pouzdra na mobilní telefony, vodotěsná pouzdra na chytré telefony, pouzdra na chytré telefony (smartphony), pouzdra na mobilní telefony vyrobená z látky nebo textilních materiálů, pouzdra na mobilní telefony vyrobená z kůže nebo imitací kůže, pouzdra na DVD, pouzdra na diskety, pouzdra na ukládání CD, pouzdra na paměťové karty, pouzdra na paměťová zařízení k uložení hudby, pouzdra na kapesní kalkulačky, pouzdra na kapesní počítače (PDA), ochranná pouzdra na kapesní počítače [PDA], pouzdra na zařízení pro ukládání dat, pouzdra na přenosné počítače, pouzdra upravená pro netbooky, pouzdra upravená pro notebooky, pouzdra na tabletové počítače, pouzdra přizpůsobená na počítače, prvky a součásti počítačů, pouzdra na objektivy, pouzdra na filmy, pouzdra na přehrávače digitálních médií, pouzdra pro přenosné multimediální přehrávače, pouzdra na sluchátka, audio přístroje a radiopřijímače, přenosná pouzdra na rádia, pouzdra na MP3 přehrávače, ochranná pouzdra na MP3 přehrávače, pouzdra pro přenosné hudební přehrávače, přenosná pouzdra na digitální hudební přehrávače, pouzdra na filmové přístroje, ochranná pouzdra na čtečky elektronických knih, pouzdra na fotografická zařízení, pouzdra přizpůsobená pro fotoaparáty, vodotěsná pouzdra na videokamery, speciální pouzdra na fotografické aparáty a přístroje, přístroje, nástroje a kabely pro oblast elektřiny, přístroje a zařízení pro akumulaci a ukládání elektrické energie, pouzdra na baterie, přenosná pouzdra pro nabíjení pro elektronické cigarety a odpařovače, pouzdra na sluneční brýle, optické přístroje, zvětšovače a korektory, brýle, sluneční brýle a kontaktní čočky, pouzdra na brýle, pouzdra na satelitní navigační zařízení, navigační, řídicí, sledovací, zaměřovací a kartografická zařízení, etikety s opticky nahranými nebo kódovanými informacemi, etikety s magneticky nahranými nebo kódovanými informacemi, etikety s elektronicky nahranými nebo kódovanými informacemi, etikety s čárovým kódem, kódované, samolepicí etikety (kódované), samolepicí etikety (magnetické), elektronické etikety na zboží, elektronické etikety, elektronické paměťové čipy, štítky s integrovanými čipy RFID, multiprocessorové čipy, počítačové čipy, elektrické a elektronické prvky, elektronické čipy pro výrobce integrovaných obvodů, DNA čipy, čipy (DNA), vědecké výzkumné a laboratorní přístroje, přístroje pro vyučování a simulování, elektrické obvody a deskové obvody, video hry (počítačové hry) v podobě počítačových programů zapsaných na datové nosiče, software pro počítačové hry, nahraný obsah (počítačové programy, data a informace), nahrané magnetické nosiče dat, nosiče dat obsahující uložené typografické druhy písma, nahrané nosiče dat k použití s počítači, nosiče dat, nosiče zvuku, nosiče informací (kódované nebo magnetické), nosiče informací (elektrické nebo elektronické), magnetické nosiče dat, záznamové disky; (14) šperky, náramky, náramky (šperky), charitativní náramky, korálkové náramky, náramky přátelství, náramky na kotníky, identifikační náramky (klenoty), zlaté náramky, pozlacené náramky, stříbrné náramky, postříbřené náramky, náhrdelníky, náhrdelníky [šperky], zlaté náhrdelníky, pozlacené náhrdelníky, límcové náhrdelníky, postříbřené náhrdelníky, stříbrné náhrdelníky, uzávěry na náhrdelníky, přívěsky na náhrdelníky, náhrdelníky z drahých kovů, klenotnické šňůrkové řetízky na náhrdelníky, řetízky z drahých kovů na náhrdelníky, řetízky na klíče, přívěsky na klíčové řetízky, kovové řetízky na klíče, řetízky ke klíčům ze vzácných kovů, kroužky na klíče (ozdoby nebo řetízky) ze vzácných kovů, řetízky na klíče (kroužky na klíče s drobnými předměty nebo přívěsky), pozlacené řetízky, řetízky (šperky), řetízky (klenoty), zlaté řetízky, řetízky na šperky, bezpečnostní řetízky (šperky), řetízky z drahých kovů, šňůrkové řetízky ze vzácného kovu, klenotnické šňůrkové řetízky na náramky, zlaté řetízky s hranatými očky, klenotnické šňůrkové řetízky na kotníky, síťované řetízky z polodrahých kovů, pouzdra na šperky a pouzdra na hodiny a hodinky, odznaky, samonavíjecí klíčenky, kroužky na klíče, řetízky na klíče a přívěsky k nim, kožené klíčenky, klíčenky (dělené kroužky s ozdobou nebo jako přívěsek), přívěsky na klíče (klíčenky) potažené drahými kovy, klíčenky jako klenoty (ozdoby nebo přívěsky), klíčenky z vzácných kovů, klíčenky potažené vzácnými kovy; (16) pytle a balící a obalové materiály a materiály pro skladování z papíru, lepenky nebo z plastů, papír a lepenka, plastové tašky na ochranu cenností, papírnické zboží a učební pomůcky,

obaly na zápisníky, obaly na cvičebnice, obaly [papírnické zboží], obaly [papírnické výrobky], obaly na diáře, ochranné obaly na knihy, harmonikové obaly na dokumenty, papírové obaly na knihy, obaly na týdenní plánovače, obaly na složky jako kancelářské potřeby, obaly na známky, pořadače [spisové obaly], kožené obaly knih, obaly na dárky, plastové sáčky a obaly, nádoby z regenerované celulózy [jako obaly], sáčky jako obaly [z papíru nebo umělých hmot], biologicky rozložitelné obaly na jídlo s sebou na bázi papíroviny, obaly na pasy, obaly na cestovní pasy, šekové knížky [obaly na], obaly na poštovní známky, papírové obaly na zprávy, knížky šekové (obaly na -), tiskoviny, umělecké předměty a figuríny z papíru a lepenky a architektonické modely, samolepky, samolepky [papírnické zboží], alba na samolepky, tištěné obtisky na výšivky nebo nášivky, nosiče a dekorativní materiály a materiály pro umělce, papírové stuhu (pásky), plastové pásky jako pojistka originality, lepidla pro kancelářské účely nebo pro použití v domácnosti, papírové pásky, lepicí pásky, balící lepicí pásky, posvátné papírky omikudži [tištěné pásky papíru s věštby], lepenkové odznaky, potlačené papírové etikety, etikety na adresy, papírové etikety, etikety z lepenky, papír na etikety, lepicí papírové etikety, lepicí natištěné etikety, papírové tašky, sáčky na balení, psací potřeby a razítka, penály; (18) zavazadla, cestovní zavazadla, příruční zavazadla, malá zavazadla, popruhy na zavazadla, malá příruční zavazadla, malá cestovní zavazadla, batohy, batohy (ruksaky), malé batohy/ ruksaky, školní batohy, turistické batohy, batohy s kolečky, batohy pro horolezce, batohy na pěší turistiku, cestovní tašky, peněženky a ostatní tašky, peněženky k připevnění na opasky, brašny pro kurýry, brašny přes rameno, brašny pro volný čas, brašny na nářadí, prázdné, dětské brašny přes rameno, kožené brašny na nářadí (prázdné), brašny na nářadí prodávané prázdné, sporrany (kožené brašny ke skotskému kroji), sedlové brašny, brašny lovecké, deštníky a slunečníky, obaly na deštníky, obaly na bankovky, obaly na dokumenty, obaly na zavazadla, obaly na oděvy (cestovní), obaly na kreditní karty, obaly na řidičské průkazy, kožené obaly na doklady, kožené obaly na kreditní karty, obaly na obleky, košile a šaty, speciální obaly přizpůsobené k nošení skládacích vycházkových holí, kůže a imitace kůže, surové kůže a usně a výrobky z těchto materiálů, sedlářské výrobky, biče a postroje pro zvířata, psi obojky, obojky pro kočky, obojky pro zvířata, obojky pro domácí zvířata, elektronické obojky pro domácí zvířata, obojky pro domácí zvířata s lékařskou zprávou, vodítka, kožená vodítka, vodítka pro zvířata, klíčenky jako pouzdra, pouzdra na navštívenky, pouzdra na vizitky, pouzdra na karty, pouzdra na jízdenky, pouzdra na klíče, přenosná pouzdra na dokumenty, klíčenky (pouzdra na klíče), pouzdra z imitace kůže, pouzdra na vizitky [náprsní tašky], pouzdra na amulety (omamori-ire), aktovky a pouzdra na doklady, pouzdra na kreditní karty [náprsní tašky], pouzdra na holicí potřeby prodávaná prázdná, pouzdra na klíče z imitací kůže, pouzdra na vizitky v podobě náprsních tašek, pouzdra na klíče z kůže a usně, pouzdra na kreditní karty vyrobená z imitace kůže, kožené etikety, postroje, klíčenky, klíčenky z kůže, klíčenky [ve formě taštiček], ledvinky, ledvinky (tašky k upnutí kolem pasu), kožené kapsičky, toaletní tašky, toaletní taštičky (prázdné), toaletní kufříky, nevybavené, hygienické tašky na toaletní potřeby, tašky, nákupní tašky, nepromokavé tašky, sportovní tašky, plátěné tašky, náprsní tašky, cestovní tašky, univerzální sportovní tašky, kožené nákupní tašky, tašky na oděvy, tašky Boston Bag, malé pánské tašky, síťové nákupní tašky, tašky na knihy, tašky školní (aktovky), školní tašky, tašky na boty, aktovky, příruční tašky, textilní nákupní tašky, tašky jako suvenýr, univerzální přepravní tašky, tašky válcovitého tvaru, školní tašky (aktovky), plátěné nákupní tašky, tašky na kolečkách, ucha (pro tašky), kufry a cestovní tašky, kožené tašky a peněženky, kosmetické tašky (bez obsahu), nákupní tašky na kolečkách, tašky cestovní [kožená galanterie], cestovní tašky [kožená galanterie], příruční tašky pro muže, cestovní tašky do letadla, tašky z imitace kůže, držadla pro nákupní tašky, víceúčelové tašky na zápěstí, tašky z umělé kožešiny, znovu použitelné nákupní tašky, malá příruční zavazadla [tašky], tašky na sportovní oděvy, randsely [japonské školní tašky], tašky na nářadí, prázdné, kožené cestovní tašky na oděvy, cestovní tašky z imitace kůže, tašky s popruhem přes rameno, nákupní tašky s připevněnými kolečky, kabelky, náprsní tašky, závesné tašky na nošení kojců, nákupní tašky s dvěma kolečky, tašky na boty na cesty, tašky na nářadí prodávané prázdné, cestovní tašky na sportovní oděvy; (20) sochy, figurky, umělecké předměty a ozdoby a dekorativní předměty, vyrobené z materiálů jako dřevo, vosk, sádra nebo umělá hmota, zahmuté v této třídě; (24) odznaky vyrobené z textilních materiálů, textilní výrobky a náhradní součásti pro textilní výrobky, textilní etikety, samolepicí látkové etikety, přilnavé textilní etikety, textilní etikety k připevnění na oděv, textilní etikety k připevnění na prádlo; (25) oděvy, obuv, pokrývky hlavy, trička, trička s potiskem, trička bez rukávů, trička s dlouhým rukávem, sportovní trička odvádějící vlhkost, trička [s krátkým rukávem], trička s falešným rolákem, dámská krátká přiléhavá trička, sportovní trička s krátkým rukávem, opasky, látkové opasky, opasky

[oděvy], opasky na peníze [oděvy], bederní opasky ke kimonům (koshihimo), brašny, upravené speciálně na lovecké boty, kalhoty, krátké kalhoty, pánské plavky (krátké kalhoty), sportovní dresy, nátlčníky, dámské nátlčníky (živůtky), mikiny, mikiny s kapucí, sportovní mikiny s kapucí, bundy, nepromokavé bundy, bundy prošíváné, dlouhé bundy, teplákové bundy, sportovní bundy, letecké bundy, zimní bundy, reflexní bundy, maskovací bundy, oboustranné bundy, bundy s rukávy, bundy bez rukávů, nepromokavé lehké bundy, lehké venkovní bundy, běžecká trika a bundy, bundy z flísy (fleece), bundy a krátké kabáty s výplní, tepláky, tenké tepláky; (26) přívěsky jiné než bižuterní, klíčové kroužky nebo řetízky, přívěsky [nikoli klenoty nebo přívěsky na klíče, prstýnky nebo řetízky], nášivky [galanterie], příslušenství a doplňky oblečení (galanterie), šicí potřeby a ozdobné textilní výrobky, nášivky [textilní galanterie], výšivky na oděvy, výšivky, přezky na opasky, spony na opasky, vyšíváné odznaky, odznaky, ne z drahých kovů, odznaky na oděvy, ne ze vzácných kovů, ozdobné našehlovací záplaty na bundy; (28) sportovní potřeby a vybavení, hračky, hry a žertovné předměty, sběratelské figurky na hraní, oděvy pro figurky (hračky), hračky-figurky, figurky z umělé hmoty [hračky], figurky z pryže na hraní, modelované figurky na hraní z plastu; (35) maloobchodní služby zaměřené na prodej oděvů a oděvních doplňků, služby on-line maloobchodních prodejen v oblasti oděvů, maloobchodní služby zásilkového prodeje oděvů, maloobchodní prodej oděvů, obchodní služby a informace pro spotřebitele, maloobchod a velkoobchod s výrobky výše uvedenými ve třídách 3, 9, 14, 16, 18, 20, 24, 25, 26, 28, reklamní, marketingové a propagační služby, maloobchodní prodej oblečení, maloobchodní prodej postrojů, maloobchodní prodej vaků, maloobchodní prodej zavazadel, maloobchodní prodej tiskovin, maloobchodní prodej tkanin, maloobchodní prodej šperků, maloobchodní prodej obuvi, maloobchodní prodej her, maloobchodní prodej hraček, maloobchodní prodej pokrývek hlavy, maloobchodní prodej sportovního vybavení, maloobchodní prodej uměleckých děl, maloobchodní prodej časoměrných přístrojů, maloobchodní prodej školních pomůcek, maloobchodní prodej papírnického zboží, maloobchodní prodej záznamové techniky, maloobchodní prodej toaletních potřeb, maloobchodní prodej svátečních dekorací, maloobchodní prodej sportovních předmětů, maloobchodní prodej šicí potřeb, maloobchodní prodej audiovizuálního zařízení, maloobchodní prodej jednorázových papírových výrobků, maloobchodní prodej hrnků a sklenic, maloobchodní prodej materiálů pro výtvarníky, velkoobchodní prodej šperků, velkoobchodní prodej oblečení, velkoobchodní prodej postrojů, velkoobchodní prodej tkanin, velkoobchodní prodej vaků, velkoobchodní prodej zavazadel, velkoobchodní prodej deštníků, velkoobchodní prodej tiskovin, velkoobchodní prodej hraček, velkoobchodní prodej her, velkoobchodní prodej obuvi, velkoobchodní prodej toaletních potřeb, velkoobchodní prodej papírnického zboží, velkoobchodní prodej uměleckých děl, velkoobchodní prodej školních pomůcek, velkoobchodní prodej vonných přípravků, velkoobchodní prodej pokrývek hlavy, velkoobchodní prodej veterinárních výrobků, velkoobchodní prodej sportovního vybavení, velkoobchodní prodej sportovních předmětů, velkoobchodní prodej šicí potřeb, velkoobchodní prodej audiovizuálního zařízení, velkoobchodní prodej materiálů pro výtvarníky, velkoobchodní prodej jednorázových papírových výrobků; (42) návrhářství, design (grafické umění), grafický design, design nových výrobků, komerční umělecký design, průmyslový design (umělecký), navrhování [průmyslový design], služby architektonického designu, návrhy (design) pro maloobchod, počítačem podporovaný grafický design, navrhování obalů, obalový design, průmyslový a grafický design, design a grafický design pro tvorbu webových stránek, výzkum v oblasti designu, design skla a skleněných výrobků, služby v oblasti ilustrace (design), počítačem podporovaný design grafického videa, design domovských a webových stránek, průmyslový design za pomoci počítače, design a grafický design pro tvorbu webových stránek na internetu, poradenství v oblasti interiérového designu, služby v oblasti počítačového designu, služby v oblasti komerčního designu, služby v oblasti designu výrobků, služby v oblasti designu šperků, příprava zpráv v oblasti designu, služby v oblasti textilního designu, služby v oblasti designu obuvi, technologické služby týkající se designu, služby v oblasti designu na zakázku, služby v oblasti designu obchodních značek, poradenské služby v oblasti průmyslovému designu, služby architektonického designu související s výstavami, konzultace vztahující se k designu obalů, technické odhady vztahující se k designu, poradenské služby v oblasti interiérového designu, konzultační služby vztahující se k designu, služby designu a tvorby webových stránek, poradenství v oblasti designu webových stránek, příprava designových parametrů na vizuální zobrazení, technologické služby a s nimi spojený design, služby v oblasti interiérového designu pro butiky, umělecký design, služby v oblasti informačních technologií, služby v oblasti počítačového designu a

programování, design domovských stránek, design a vývoj softwaru, služby designu webových stránek, poradenské služby v oblasti designu počítačového softwaru, služby týkající se designu webových stránek na internetu, vývoj softwaru, programování a implementace softwaru, vývoj počítačového hardwaru, poradenské služby v oblasti designu počítačového hardwaru, služby pro průmyslový design počítačů, konzultační, poradenské a informační služby v oblasti informačních technologií, poradenské služby v oblasti designu informačních systémů, poradenské služby vztahující se k designu počítačových systémů, vývoj a návrhy nosičů digitálního zvuku a obrazu.

(730) **BASE68 s.r.o.**, č. p. 68, Chářovice, 25741, CZ

(210) **O-555674**

(220) 30.04.2019

(320) 30.04.2019

(511) 3, 9, 14, 16, 18, 20, 24, 25, 26, 28, 35, 42

(540)

AOKU

(510) (3) parfémů, toaletní vody, parfémů na kartony, kosmetické přípravky, parfumerie, přípravky pro osobní hygienu, mýdla a gely, mýdlové parfémů, vonné oleje a aromatické výtažky, éterické oleje ke kosmetickým účelům, oleje (parfémované), éterické oleje, aromatické oleje, emulgované éterické oleje, míchané vonné oleje, terpeny (éterické oleje), oleje do parfémů, smil [esenciální oleje], aromatické esenciální oleje, přírodní esenciální oleje, éterické esence, esenciální oleje pro domácnost, přírodní oleje pro kosmetické účely, aromaterapeutické oleje [pro kosmetické použití], oleje do parfémů a vůní, éterické oleje pro aromaterapeutické použití, vonné oleje vydávající aroma při zahřívání, parfémované oleje na výrobu kosmetických přípravků, toaletní mýdla, koupelová mýdla, parfémovaná mýdla, kostky mýdla, obličejová mýdla, ručně vyráběná mýdla, mýdla pro domácnost, neléčivá toaletní mýdla, mýdla na ruce, kosmetická mýdla, výrobky z mýdla, mýdla pro osobní potřebu, přípravky do koupele, koupelové soli, koupelové perly, pouzdra na rtěnky, líčidla, pouzdra na rtěnku, čistící prostředky a vonné přípravky, vonné přípravky pro domácnost; (9) tašky na fotoaparáty, tašky na fotografické vybavení, pouzdra na fotoaparáty, vodotěsná pouzdra na fotoaparáty, informační technologie a audiovizuální, multimediální a fotografické přístroje, zařízení a příslušenství na zpracování dat (elektrická a mechanická), počítače a počítačový hardware, tašky na přenosné počítače (laptopy), tašky na počítače, tašky přizpůsobené na přenášení fotografických přístrojů, tašky přizpůsobené nebo tvarované na nošení fotoaparátů, přístroje pro zachycení a vyvolání obrazu, zobrazovací přístroje, televizory a filmové přístroje a video přístroje, tašky přizpůsobené na přenášení video přístrojů, bezpečnostní, zabezpečovací, ochranná a signalizační zařízení, ochranné a bezpečnostní prostředky, pomůcky na ochranu hlavy, sportovní tašky přizpůsobené (tvarované) na ochranné přílby, popruhy na fotoaparáty, úchyty na fotoaparáty, fotoaparáty, periferní zařízení přizpůsobená k použití s počítači a jinými chytrými zařízeními, obaly na tablety, tablety (počítače), grafické tablety, digitální tablety, kryty pro tablety [počítače], flipová pouzdra na tablety, kožené obaly na tablety, dokovací stanice pro tablety, mobily, komunikační zařízení, zařízení a vybavení pro dvoubodovou (point-to-point) komunikaci, obaly na telefony, obaly na telefony (speciálně upravené), kožené obaly na chytré telefony, obaly na mobilní telefony, obaly na telefonní sluchátka, paměťová zařízení a média, obaly na videokazety, obaly na počítačové disky, obaly na kompaktní disky, pouzdra na kreditní karty [tvarované obaly], obaly pro kapesní počítače [PDA], obaly přizpůsobené pro CD přehrávače, obaly na přenosné počítače, obaly na přenosné počítače (laptopy), obaly na čtečky elektronických knih, obaly přizpůsobené pro DVD přehrávače, signalizační přístroje, prevence dopravních nehod (odrazové nášivky na oděvy), pouzdra na mobilní telefony, flipová pouzdra na smartphony, pouzdra na přenášení pagerů, pouzdra na chytré telefony, kožená pouzdra na mobilní telefony, vodotěsná pouzdra na chytré telefony, pouzdra na chytré telefony (smartphony), pouzdra na mobilní telefony vyrobená z látky nebo textilních materiálů, pouzdra na mobilní telefony vyrobená z kůže nebo imitací kůže, pouzdra na DVD, pouzdra na diskety, pouzdra na ukládání CD, pouzdra na paměťové karty, pouzdra na paměťová zařízení k uložení hudby, pouzdra na kapesní kalkulačky, pouzdra na kapesní počítače (PDA), ochranná pouzdra na kapesní počítače [PDA], pouzdra na zařízení pro ukládání dat, pouzdra na přenosné počítače, pouzdra upravená pro netbooky, pouzdra upravená pro notebooky, pouzdra na tabletové počítače, pouzdra přizpůsobená na počítače, prvky a součásti počítačů, pouzdra na objektivy, pouzdra na filmy, pouzdra na přehrávače digitálních médií, pouzdra pro přenosné multimediální přehrávače, pouzdra na sluchátka, audio přístroje a radiopřijímače, přenosná pouzdra na rádia, pouzdra na MP3 přehrávače, ochranná pouzdra na MP3 přehrávače, pouzdra pro přenosné hudební

přehrávače, přenosná pouzdra na digitální hudební přehrávače, pouzdra na filmové přístroje, ochranná pouzdra na čtečky elektronických knih, pouzdra na fotografická zařízení, pouzdra přizpůsobená pro fotoaparáty, vodotěsná pouzdra na videokamery, speciální pouzdra na fotografické aparáty a přístroje, přístroje, nástroje a kabely pro oblast elektřiny, přístroje a zařízení pro akumulaci a ukládání elektrické energie, pouzdra na baterie, přenosná pouzdra pro nabíjení pro elektronické cigarety a odpařovače, pouzdra na sluneční brýle, optické přístroje, zvětšovače a korektory, brýle, sluneční brýle a kontaktní čočky, pouzdra na brýle, pouzdra na satelitní navigační zařízení, navigační, fidící, sledovací, zaměřovací a kartografická zařízení, etikety s opticky nahranými nebo kódovanými informacemi, etikety s magneticky nahranými nebo kódovanými informacemi, etikety s elektronicky nahranými nebo kódovanými informacemi, etikety s čárovým kódem, kódované, samolepicí etikety (kódované), samolepicí etikety (magnetické), elektronické etikety na zboží, elektronické etikety, elektronické paměťové čipy, štítky s integrovanými čipy RFID, multiprocessorové čipy, počítačové čipy, elektrické a elektronické prvky, elektronické čipy pro výrobce integrovaných obvodů, DNA čipy, čipy (DNA), vědecké výzkumné a laboratorní přístroje, přístroje pro vyučování a simulátory, elektrické obvody a deskové obvody, video hry (počítačové hry) v podobě počítačových programů zapsaných na datové nosiče, software pro počítačové hry, nahraný obsah (počítačové programy, data a informace), nahrané magnetické nosiče dat, nosiče dat obsahující uložené typografické druhy písma, nahrané nosiče dat k použití s počítači, nosiče dat, nosiče zvuku, nosiče informací (kódované nebo magnetické), nosiče informací (elektrické nebo elektronické), magnetické nosiče dat, záznamové disky; (14) šperky, náramky, náramky (šperky), charitativní náramky, korálkové náramky, náramky přátelství, náramky na kotníky, identifikační náramky (klenoty), zlaté náramky, pozlacené náramky, stříbrné náramky, postříbřené náramky, náhrdelníky, náhrdelníky [šperky], zlaté náhrdelníky, pozlacené náhrdelníky, limcové náhrdelníky, postříbřené náhrdelníky, stříbrné náhrdelníky, uzávěry na náhrdelníky, přívěsky na náhrdelníky, náhrdelníky z drahých kovů, klenotnické šňůrkové řetízky na náhrdelníky, řetízky z drahých kovů na náhrdelníky, řetízky na klíče, přívěsky na klíčové řetízky, kovové řetízky na klíče, řetízky ke klíčům ze vzácných kovů, kroužky na klíče (ozdoby nebo řetízky) ze vzácných kovů, řetízky na klíče (kroužky na klíče s drobnými předměty nebo přívěsky), pozlacené řetízky, řetízky (šperky), řetízky (klenoty), zlaté řetízky, řetízky na šperky, bezpečnostní řetízky (šperky), řetízky z drahých kovů, šňůrkové řetízky ze vzácného kovu, klenotnické šňůrkové řetízky na náramky, zlaté řetízky s hranatými očky, klenotnické šňůrkové řetízky na kotníky, síťované řetízky z polodrahých kovů, pouzdra na šperky a pouzdra na hodiny a hodinky, odznaky, samonavijecí klíčenky, kroužky na klíče, řetízky na klíče a přívěšky k nim, kožené klíčenky, klíčenky (dělené kroužky s ozdobou nebo jako přívěsek), přívěšky na klíče (klíčenky) potažené drahými kovy, klíčenky jako klenoty (ozdoby nebo přívěsky), klíčenky z vzácných kovů, klíčenky potažené vzácnými kovy; (16) pytle a balicí a obalové materiály pro skladování z papíru, lepenky nebo z plastů, papír a lepenka, plastové tašky na ochranu cenností, papírnické zboží a učební pomůcky, obaly na zápisníky, obaly na cvičebnice, obaly [papírnické zboží], obaly [papírnické výrobky], obaly na diáře, ochranné obaly na knihy, harmonikové obaly na dokumenty, papírové obaly na knihy, obaly na týdenní plánovače, obaly na složky jako kancelářské potřeby, obaly na známky, pořadače [spisové obaly], kožené obaly knih, obaly na dárky, plastové sáčky a obaly, nádoby z regenerované celulózy [jako obaly], sáčky jako obaly [z papíru nebo umělých hmot], biologicky rozložitelné obaly na jídlo s sebou na bázi papíroviny, obaly na pasy, obaly na cestovní pasy, šekové knížky [obaly na], obaly na poštovní známky, papírové obaly na zprávy, knížky šekové (obaly na -), tiskoviny, umělecké předměty a figuríny z papíru a lepenky a architektonické modely, samolepky, samolepky [papírnické zboží], alba na samolepky, tištěné obtisky na výšivky nebo nášivky, nosiče a dekorační materiály a materiály pro umělce, papírové stuhy (pásky), plastové pásky jako pojišťka originality, lepidla pro kancelářské účely nebo pro použití v domácnosti, papírové pásky, lepicí pásky, balicí lepicí pásky, posvátné papírky omikudži [tištěné pásky papíru s věštbami], lepenkové odznaky, potištěné papírové etikety, etikety na adresy, papírové etikety, etikety z lepenky, papír na etikety, lepicí papírové etikety, lepicí natištěné etikety, papírové tašky, sáčky na balení, psací potřeby a razítka, penály; (18) zavazadla, cestovní zavazadla, příruční zavazadla, malá zavazadla, popruhy na zavazadla, malá příruční zavazadla, malá cestovní zavazadla, batohy, batohy (ruksaky), malé batohy/ ruksaky, školní batohy, turistické batohy, batohy s kolečky, batohy pro horolezce, batohy na pěší turistiku, cestovní tašky, peněženky a ostatní tašky, peněženky k připevnění na opasky, brašny pro kurýry, brašny přes rameno, brašny pro volný čas, brašny na nářadí, prázdné, dětské brašny přes rameno, kožené brašny na nářadí (prázdné), brašny na nářadí prodávané prázdné,

sporrany (kožené brašny ke skotskému kroji), sedlové brašny, brašny lovecké, deštníky a slunečníky, obaly na deštníky, obaly na bankovky, obaly na dokumenty, obaly na zavazadla, obaly na oděvy (cestovní), obaly na kreditní karty, obaly na řidičské průkazy, kožené obaly na doklady, kožené obaly na kreditní karty, obaly na obleky, košile a šaty, speciální obaly připůsobené k nošení skládacích vycházkových holí, kůže a imitace kůže, surové kůže a usně a výrobky z těchto materiálů, sedlářské výrobky, biče a postroje pro zvířata, psi obojky, obojky pro kočky, obojky pro zvířata, obojky pro domácí zvířata, elektronické obojky pro domácí zvířata, obojky pro domácí zvířata s lékařskou zprávou, vodítka, kožená vodítka, vodítka pro zvířata, klíčenky jako pouzdra, pouzdra na navštívenky, pouzdra na vizitky, pouzdra na karty, pouzdra na jízdenky, pouzdra na klíče, přenosná pouzdra na dokumenty, klíčenky (pouzdra na klíče), pouzdra z imitace kůže, pouzdra na vizitky [náprsní tašky], pouzdra na amulety (omamori-ire), aktovky a pouzdra na doklady, pouzdra na kreditní karty [náprsní tašky], pouzdra na holicí potřeby prodávaná prázdná, pouzdra na klíče z imitací kůže, pouzdra na vizitky v podobě náprsních tašek, pouzdra na klíče z kůže a usně, pouzdra na kreditní karty vyrobená z imitace kůže, kožené etikety, postroje, klíčenky, klíčenky z kůže, klíčenky [ve formě taštiček], ledvinky, ledvinky (tašky k upnutí kolem pasu), kožené kapsičky, toaletní tašky, toaletní taštičky (prázdné), toaletní kufříky, nevybavené, hygienické tašky na toaletní potřeby, tašky, nákupní tašky, nepromokavé tašky, sportovní tašky, plátěné tašky, náprsní tašky, cestovní tašky, univerzální sportovní tašky, kožené nákupní tašky, tašky na oděvy, tašky Boston Bag, malé pánské tašky, síťové nákupní tašky, tašky na knihy, tašky školní (aktovky), školní tašky, tašky na boty, aktovky, příruční tašky, textilní nákupní tašky, tašky jako suvenýr, univerzální přepravní tašky, tašky válcovitého tvaru, školní tašky (aktovky), plátěné nákupní tašky, tašky na kolečkách, ucha (pro tašky), kufrý a cestovní tašky, kožené tašky a peněženky, kosmetické tašky (bez obsahu), nákupní tašky na kolečkách, tašky cestovní [kožená galanterie], cestovní tašky [kožená galanterie], příruční tašky pro muže, cestovní tašky do letadla, tašky z imitace kůže, držadla pro nákupní tašky, víceúčelové tašky na zápěstí, tašky z umělé kůže, znovu použitelné nákupní tašky, malá příruční zavazadla [tašky], tašky na sportovní oděvy, randsely [japonské školní tašky], tašky na nářadí, prázdné, kožené cestovní tašky na oděvy, cestovní tašky z imitace kůže, tašky s popruhem přes rameno, nákupní tašky s připevněnými kolečky, kabelky, náprsní tašky, závěsné tašky na nošení kojenec, nákupní tašky s dvěma kolečky, tašky na boty na cesty, tašky na nářadí prodávané prázdné, cestovní tašky na sportovní oděvy; (20) sochy, figurky, umělecké předměty a ozdoby a dekorativní předměty, vyrobené z materiálů jako dřevo, vosk, sádra nebo umělá hmota, zahmuté v této třídě; (24) odznaky vyrobené z textilních materiálů, textilní výrobky a náhradní součásti pro textilní výrobky, textilní etikety, samolepící látkové etikety, přilnavé textilní etikety, textilní etikety k připevnění na oděv, textilní etikety k připevnění na prádlo; (25) oděvy, obuv, pokrývky hlavy, trička, trička s potiskem, trička bez rukávů, trička s dlouhým rukávem, sportovní trička odvádějící vlhkost, trička [s krátkým rukávem], trička s falešným rolákem, dámská krátká přiléhavá trička, sportovní trička s krátkým rukávem, opasky, látkové opasky, opasky [oděvy], opasky na peníze [oděvy], bederní opasky ke kimonům (koshihimo), brašny, upravené speciálně na lovecké boty, kalhoty, krátké kalhoty, pánské plavky (krátké kalhoty), sportovní dresy, nátláčky, dámské nátláčky (živůtky), mikiny, mikiny s kapucí, sportovní mikiny s kapucí, bundy, nepromokavé bundy, bundy prošíváné, dlouhé bundy, teplákové bundy, sportovní bundy, letecké bundy, zimní bundy, reflexní bundy, maskovací bundy, oboustranné bundy, bundy s rukávy, bundy bez rukávů, nepromokavé lehké bundy, lehké venkovní bundy, běžecká trika a bundy, bundy z flisu (fleece), bundy a krátké kabáty s výplní, tepláky, tenké tepláky; (26) přívěsky jiné než bižuterií, klíčové kroužky nebo řetízky, přívěsky [nikoli klenoty nebo přívěsky na klíče, prstýnky nebo řetízky], nášivky [galanterie], příslušenství a doplňky oblečení (galanterie), šicí potřeby a ozdobné textilní výrobky, nášivky [textilní galanterie], výšivky na oděvy, výšivky, přezky na opasky, spony na opasky, vyšíváné odznaky, odznaky, ne z drahých kovů, odznaky na oděvy, ne ze vzácných kovů, ozdobné nažehlovací záplaty na bundy; (28) sportovní potřeby a vybavení, hračky, hry a žertovné předměty, sběratelské figurky na hraní, oděvy pro figurky (hračky), hračky-figurky, figurky z umělé hmoty [hračky], figurky z pryže na hraní, modelované figurky na hraní z plastu; (35) maloobchodní služby zaměřené na prodej oděvů a oděvních doplňků, služby on-line maloobchodních prodejen v oblasti oděvů, maloobchodní služby zásilkového prodeje oděvů, maloobchodní prodej oděvů, obchodní služby a informace pro spotřebitele, maloobchod a velkoobchod s výrobky výše uvedenými ve třídách 3, 9, 14, 16, 18, 20, 24, 25, 26, 28, reklamní, marketingové a propagační služby, maloobchodní prodej oblečení, maloobchodní prodej postrojů, maloobchodní prodej vaků, maloobchodní prodej zavazadel, maloobchodní prodej tiskovin, maloobchodní prodej

tkanin, maloobchodní prodej šperků, maloobchodní prodej obuvi, maloobchodní prodej her, maloobchodní prodej hraček, maloobchodní prodej pokrývek hlavy, maloobchodní prodej sportovního vybavení, maloobchodní prodej uměleckých děl, maloobchodní prodej časoměrných přístrojů, maloobchodní prodej školních pomůcek, maloobchodní prodej papírnického zboží, maloobchodní prodej záznamové techniky, maloobchodní prodej toaletních potřeb, maloobchodní prodej svátečních dekorací, maloobchodní prodej sportovních předmětů, maloobchodní prodej šicí potřeb, maloobchodní prodej audiovizuálního zařízení, maloobchodní prodej jednorázových papírových výrobků, maloobchodní prodej hrnků a sklenic, maloobchodní prodej materiálů pro výtvarníky, velkoobchodní prodej šperků, velkoobchodní prodej oblečení, velkoobchodní prodej postrojů, velkoobchodní prodej tkanin, velkoobchodní prodej vaků, velkoobchodní prodej zavazadel, velkoobchodní prodej deštníků, velkoobchodní prodej tiskovin, velkoobchodní prodej hraček, velkoobchodní prodej her, velkoobchodní prodej obuvi, velkoobchodní prodej toaletních potřeb, velkoobchodní prodej papírnického zboží, velkoobchodní prodej uměleckých děl, velkoobchodní prodej školních pomůcek, velkoobchodní prodej vonných přípravků, velkoobchodní prodej pokrývek hlavy, velkoobchodní prodej veterinárních výrobků, velkoobchodní prodej sportovního vybavení, velkoobchodní prodej sportovních předmětů, velkoobchodní prodej šicí potřeb, velkoobchodní prodej audiovizuálního zařízení, velkoobchodní prodej materiálů pro výtvarníky, velkoobchodní prodej jednorázových papírových výrobků; (42) návrhářství, design (grafické umění), grafický design, design nových výrobků, komerční umělecký design, průmyslový design (umělecký), navrhování [průmyslový design], služby architektonického designu, návrhy (design) pro maloobchod, počítačem podporovaný grafický design, navrhování obalů, obalový design, průmyslový a grafický design, design a grafický design pro tvorbu webových stránek, výzkum v oblasti designu, design skla a skleněných výrobků, služby v oblasti ilustrace (design), počítačem podporovaný design grafického videa, design domovských a webových stránek, průmyslový design za pomoci počítače, design a grafický design pro tvorbu webových stránek na internetu, poradenství v oblasti interiérového designu, služby v oblasti počítačového designu, služby v oblasti komerčního designu, služby v oblasti designu výrobků, služby v oblasti designu šperků, příprava zpráv z oblasti designu, služby v oblasti textilního designu, služby v oblasti designu obuvi, technologické služby týkající se designu, služby v oblasti designu na zakázku, služby v oblasti designu obchodních značek, poradenské služby v oblasti průmyslovému designu, služby architektonického designu související s výstavami, konzultace vztahující se k designu obalů, technické odhady vztahující se k designu, poradenské služby v oblasti interiérového designu, konzultační služby vztahující se k designu, služby designu a tvorby webových stránek, poradenství v oblasti designu webových stránek, příprava designových parametrů na vizuální zobrazení, technologické služby a s nimi spojený design, služby v oblasti interiérového designu pro butiky, umělecký design, služby v oblasti informačních technologií, služby v oblasti počítačového designu a programování, design domovských stránek, design a vývoj softwaru, služby designu webových stránek, poradenské služby v oblasti designu počítačového softwaru, služby týkající se designu webových stránek na internetu, vývoj softwaru, programování a implementace softwaru, vývoj počítačového hardwaru, poradenské služby v oblasti designu počítačového hardwaru, služby pro průmyslový design počítačů, konzultační, poradenské a informační služby v oblasti informačních technologií, poradenské služby v oblasti designu informačních systémů, poradenské služby vztahující se k designu počítačových systémů, vývoj a návrhy nosičů digitálního zvuku a obrazu.

(730) **BASE68 s.r.o.**, č. p. 68, Cháfovice, 25741, CZ

(210) **O-555930**
(220) 14.05.2019
(320) 14.05.2019
(511) 14, 25, 35
(540)



(510) (14) brože (šperky), cestovní šperkovnice, elektrické hodiny a hodinky, hodinky, chronografy, kazety na hodinky, kazety na šperky, medailonky, náhrdelníky, náramkové hodinky, náramky (šperky), náušnice, perly (šperky), prsteny (šperky), přívěsky (šperky), řemínky k náramkovým hodinkám, řetízky (šperky), řetízky k hodinkám, stříbrné nitě (šperky), šperkovnice, šperky; (25) body, boty, bundy a krátký kabáty s výplní, čepice, dámská přiléhavá tílka (spodní prádlo), dámské kostýmy, dámské spodní kalhotky, dámské šaty, domácí obuv, kabáty, kalhoty, kalhoty kratší délky, klobouky, kombiné, kombinézy, kombinézy (oděvy), konfekce, korzety, korzety (spodní prádlo), košile, košile s krátkým rukávem, kotníková obuv, kožené oděvy, kožešinové stoly, kožešiny (oděvy), kožichy, kravaty, kšandy, legíny, límce a límečky, masky na spaní, nepromokavé oděvy, obuv, obuv s provázkovou podešví, oděvy z imitací kůže, oděvy, odnímatelné límečky, opasky, palčáky, pulovry, punčocháče, punčochy, pyžama, rukavice (oděvy), saka (oděvy), sandály, spodní prádlo, sportovní dresy, sportovní tílka, středně vysoká obuv, sukně, svrchní oděvy, svrchníky, palčáky, pánské krátké spodky, pánské obleky, pánské plavky, pánské trenýrky, boxerky, parky, pásky (oděvy), pásky k uchycení nohavic kalhot, paty k punčochám, peleriny, plavky, plážová obuv, plážové oděvy, pletené oděvní výrobky, podprsenky, podvazky na punčochy, pokrývky hlavy, ponča, ponožky, šály, šátky a šály, šátky a šály (na krk), šatové sukně, šle, kalhotové sukně, trička, trikoty, vesty, vyšívání oděvy, vyšší obuv, župany; (35) administrativní služby, administrativní zpracování objednávek, zprostředkování dovozu a vývozu.

(591) Barevná
(730) **Kotova Yekaterina**, Bělehradská 1115/33, Praha, 12000, CZ

(210) **O-555936**
(220) 15.05.2019
(320) 15.05.2019
(511) 41, 42, 44
(540)



(510) (41) vzdělávání lékařů v oboru revmatologie, pořádání a vedení konferencí, pořádání a vedení kongresů, pořádání a vedení workshopů, vydávání textů, vydávání knih, vzdělávací služby, klinické studie; (42) biologický výzkum, lékařský výzkum, vědecký výzkum; (44) lékařské služby, lékařský screening, nemocnice, zdravotní péče, zdravotní poradenství.

(591) Barevná
(730) **Česká lékařská společnost Jana Evangelisty Purkyně, z.s.**, Sokolská 490/31, Praha 2, Nové Město, 12000, CZ

(210) **O-555954**
(220) 15.05.2019
(320) 15.05.2019
(511) 35, 38, 42
(540)



(510) (35) zprostředkování obchodů, zprostředkování obchodních informací, poradenské služby v oblasti zprostředkování zboží a služeb, zprostředkování dohod týkajících se prodeje a nákupu zboží, zprostředkování a uzavírání obchodních transakcí pro třetí osoby,

zpracování dat, prezentace zboží a služeb, prezentace výrobků v komunikačních médiích pro účely maloobchodu, prezentace, předvádění pro propagační/reklamní účely, reklama a propagace, reklamní, marketingové a propagační služby, propagace, reklama a marketing online webových stránek, poskytování obchodního prostoru on-line pro nakupující a prodávající výrobků a služeb, poskytování prostoru na webových stránkách k reklamě na výrobky a služby, poskytování reklamního prostoru, propagační marketingové služby využívající audiovizuální média, nákupní služby, služby předvádění výrobků a vystavování zboží, služby obchodních výstav a veletrhů, propagační marketingové služby využívající audiovizuální média, pomoc v obchodní a podnikatelské činnosti, management a administrativní služby, obchodní analýzy, průzkum a informační služby, obchodní informace a poradenství pro spotřebitele při výběru výrobků a služeb; (38) poskytování přístupu k obsahu, webových stránkách a portálům, počítačová komunikace a přístup k internetu, počítačová síťová komunikace, služby v oblasti počítačové komunikace, poskytování přístupu ke globální počítačové síti za účelem přenosu a šíření informací, přenos a šíření informací a dat přes počítačové sítě a internet, přenos a vysílání dat, přenos a vysílání dat, telekomunikační služby, elektronická pošta; (42) tvorba software (počítačových programů), počítačový software - instalace a údržba, webhostingové služby a software jako služba a pronájem softwaru, poskytování dočasného použití online software bez možnosti stažení pro použití při vydávání a tisknutí, konzultační, poradenské a informační služby v oblasti informačních technologií, vývoj softwaru, programování a implementace softwaru, pronájem počítačů a počítačového softwaru.

(591) Barevná
(730) **FRANK FAMILY s.r.o.**, Na Hrázi 1603, Vsetín, 75501, CZ
(740) Ing. Pavel Nádvorník s.r.o., Klínová 620/1, Ostrava, Hulváky, 70900

(210) **O-556001**
(220) 16.05.2019
(320) 16.05.2019
(511) 33, 35, 41, 42, 43
(540)



LAHVOTĚKA.CZ

(510) (33) vína, alkoholické nápoje s výjimkou piva; (35) online reklama v počítačové síti, pořádání výstav pro obchodní či reklamní účely, poskytování online tržiště pro kupující a prodejce zboží a služeb, prezentace výrobků v komunikačních médiích pro účely maloobchodu, propagace, reklama, zprostředkování propagace, zprostředkování reklamy; (41) online vydávání elektronických knih a časopisů, pořádání a vedení konferencí, pořádání a vedení kongresů, pořádání a vedení seminářů, pořádání a vedení workshopů (školení); (42) aktualizace počítačového softwaru, analýza počítačových systémů, cloud computing, hosting webových stránek, instalace počítačového softwaru, konverze počítačových programů a dat s výjimkou fyzické konverze, kopírování počítačových programů, platforma jako služba (PaaS), počítačové programování, poradenství v oblasti architektury, poradenství v oblasti informačních technologií (IT), poradenství v oblasti navrhování webových stránek, poradenství v oblasti počítačového softwaru, poradenství v oblasti počítačových technologií, poradenství v oblasti zabezpečení dat, poskytování informací o počítačových technologiích a programování prostřednictvím webových stránek, poskytování outsourcingových služeb v oblasti informačních technologií, pronájem webových serverů, software jako služba (SaaS), tvorba počítačových systémů, údržba počítačového softwaru, vytváření a údržba webových stránek pro jiné osoby, vývoj softwaru v rámci softwarového publikování; (43) hotelové služby, penziony, restaurace, rezervace ubytování v hotelech, rezervace ubytování v penzionech.

(591) Barevná
(730) **Šrom Tomáš Bc.**, U Hostína 1777, Úvaly, 25082, CZ

- (210) **O-556002**
(220) 16.05.2019
(320) 16.05.2019
(511) 33, 35, 38, 41, 42, 43
(540)



(510) (33) vína, alkoholické nápoje s výjimkou piva; (35) online reklama v počítačové síti, pořádání výstav pro obchodní či reklamní účely, poskytování online tržiště pro kupující a prodejce zboží a služeb, prezentace výrobků v komunikačních médiích pro účely maloobchodu, propagace, reklama, zprostředkování propagace, zprostředkování reklamy; (38) bezdrátové vysílání, elektronické nástěnky (telekomunikační služby), informace o telekomunikaci, komunikace po síti optických vláken, komunikace prostřednictvím mobilních telefonů, komunikace prostřednictvím počítačových terminálů, poskytování telekomunikačního připojení ke globální počítačové síti, poskytování uživatelského přístupu do globální počítačové sítě, pronájem doby přístupu do globální počítačové sítě, pronájem telekomunikačního zařízení, přenos digitálních souborů, přenos elektronické pošty; (41) online vydávání elektronických knih a časopisů, pořádání a vedení konferencí, pořádání a vedení kongresů, pořádání a vedení seminářů, pořádání a vedení workshopů (školení); (42) aktualizace počítačového softwaru, analýza počítačových systémů, cloud computing, hosting webových stránek, instalace počítačového softwaru, konverze počítačových programů a dat s výjimkou fyzické konverze, kopírování počítačových programů, platforma jako služba (PaaS), počítačové programování, poradenství v oblasti architektury, poradenství v oblasti informačních technologií (IT), poradenství v oblasti navrhování webových stránek, poradenství v oblasti počítačového softwaru, poradenství v oblasti počítačových technologií, poradenství v oblasti zabezpečení dat, poskytování informací o počítačových technologiích a programování prostřednictvím webových stránek, poskytování outsourcingových služeb v oblasti informačních technologií, pronájem webových serverů, software jako služba (SaaS), tvorba počítačových systémů, údržba počítačového softwaru, vytváření a údržba webových stránek pro jiné osoby, vývoj softwaru v rámci softwarového publikování; (43) hotelové služby, penziony, restaurace, rezervace ubytování v hotelech, rezervace ubytování v penzionech.

- (591) Barevná
(730) **Šrom Tomáš Bc.**, U Hostína 1777, Úvaly, 25082, CZ

- (210) **O-556003**
(220) 16.05.2019
(320) 16.05.2019
(511) 33, 35, 41, 42, 43
(540)

Lahvotéka

(510) (33) vína, alkoholické nápoje s výjimkou piva; (35) online reklama v počítačové síti, pořádání výstav pro obchodní či reklamní účely, poskytování online tržiště pro kupující a prodejce zboží a služeb, prezentace výrobků v komunikačních médiích pro účely maloobchodu, propagace, reklama, zprostředkování propagace, zprostředkování reklamy; (41) online vydávání elektronických knih a časopisu, pořádání a vedení konferencí, pořádání a vedení kongresů, pořádání a vedení seminářů, pořádání a vedení workshopů (školení); (42) aktualizace počítačového softwaru, analýza počítačových systémů, cloud computing, hosting webových stránek, instalace počítačového softwaru, konverze počítačových programů a dat s výjimkou fyzické konverze, kopírování počítačových programů, platforma jako služba (PaaS), počítačové programování, poradenství v oblasti architektury, poradenství v oblasti informačních technologií (IT), poradenství v oblasti navrhování webových stránek, poradenství v oblasti počítačového softwaru, poradenství v oblasti počítačových technologií, poradenství v oblasti zabezpečení dat, poskytování informací o počítačových technologiích a programování prostřednictvím webových stránek, poskytování outsourcingových služeb v oblasti informačních

technologií, pronájem webových serverů, software jako služba (SaaS), tvorba počítačových systémů, údržba počítačového softwaru, vytváření a údržba webových stránek pro jiné osoby, vývoj softwaru v rámci softwarového publikování; (43) hotelové služby, penziony, restaurace, rezervace ubytování v hotelech, rezervace ubytování v penzionech.

- (730) **Šrom Tomáš Bc.**, U Hostína 1777, Úvaly, 25082, CZ

- (210) **O-556036**
(220) 20.05.2019
(320) 20.05.2019
(511) 35, 37, 39
(540)



- (510) (35) administrativa prodeje, propagace prodeje, maloobchodní služby v oblasti prodeje sodastream bombiček, velkoobchodní služby v oblasti prodeje sodastream bombiček; (37) výměna sodastream bombiček; (39) opětovné plnění nádob, plnění sodastream bombiček, rozvoz zboží.
(730) **Kavalír Filip**, Kaprova 19/5, Praha 1, Josefov, 11000, CZ
(740) Advokátní kancelář CINK a partneři, s. r. o., JUDr. Ing. Pavel Cink LL. M., Velešlavina 363/33, Plzeň, Vnitřní Město, 30100

- (210) **O-556073**
(220) 21.05.2019
(320) 21.05.2019
(511) 11, 32, 35
(540)



- (510) (11) zařízení na úpravu pitné vody, stolní ochlazovače; (32) nealkoholické nápoje všeho druhu zařazené do třídy 32, stolní vody; (35) maloobchod-velkoobchod, export-import, internetový obchod (e-shop), vše s výrobky uvedenými výše ve třídě 11 a 32, potravinami a nápoji všeho druhu, dodavatelské služby pro třetí osoby, marketing, propagace, reklama, inzerce všemi druhy médií.

- (591) Barevná
(730) **ROSANA, spol. s r.o.**, Na křečku 365/5, Praha 10, Horní Měcholupy, 10900, CZ
(740) Ing. Michal Jupa, patentový zástupce, Na Baních 1385, Praha 5 - Zbraslav, 15600

- (210) **O-556090**
(220) 21.05.2019
(320) 21.05.2019
(511) 33
(540)

Extasy

- (510) (33) alkoholické nápoje, vína, šumivá vína.
(730) **Portz Insel s.r.o.**, Na Plzeňce 165, Dobřichovice, 25229, CZ
(740) INPARTNERS GROUP, Mgr. Simona Hejdová, Koliště 1965/13a, Brno, Černá Pole, 60200

(210) **O-556107**
(220) 22.05.2019
(320) 22.05.2019
(511) 5
(540)



(510) (5) farmaceutické přípravky, lékařské přípravky, hygienické výrobky pro léčebné účely, výživové doplňky, antivirové přípravky, antiparazitní přípravky, antibakteriální, dezinfekční přípravky, antioxidanty, farmaceutické přípravky na regeneraci tkání, farmaceutické přípravky k prevenci poruch imunitního systému, léčivé byliny, léčivé byliny v sušené nebo konzervované formě.
(591) Barevná
(730) **Diochi spol. s r.o.**, Průmyslová 1306/7, Praha 10, Hostivař, 10200, CZ
(740) JUDr. Tomáš Lejček MBA, Slezská 169/10, Praha 2, 12000

(210) **O-556108**
(220) 22.05.2019
(320) 22.05.2019
(511) 30, 31, 32, 35, 43
(540)



(510) (30) káva, čaj, kakao a kávové náhražky, nápoje na bázi kávy, kakaa a čokolády; (31) zemědělské produkty, kakaové boby, zelená káva, ořechy; (32) nealkoholické nápoje; (35) pomoc při řízení obchodní činnosti, pomoc při provozování obchodů a obchodních činností průmyslového nebo obchodního podniku; (43) hostinská činnost, provoz kaváren a restaurací, služby zajišťující stravování, občerstvení a nápoje.
(591) Barevná
(730) **OPRA TRADE s.r.o. Štamfest Milan**, Kaprova 42/14, Praha 1, 11000, CZ

(210) **O-556122**
(220) 22.05.2019
(320) 22.05.2019
(511) 9, 41, 42
(540)

A-Trace

(510) (9) přístroje a nástroje vědecké, námořní, geodetické, fotografické, filmové, optické, přístroje pro vážení, měření, signalizaci, kontrolu (inspekci), záchranu a přístroje pro vyučování, přístroje a nástroje pro vedení, přepínání, přeměnu, akumulaci, regulaci nebo řízení elektrického proudu, přístroje pro záznam, převod, reprodukci zvuku nebo obrazu, nosiče dat magnetické, záznamové disky, kompaktní disky, dvd a ostatní digitální záznamové nosiče, kalkulačky, zařízení na zpracování dat, počítače, počítačový software, počítačový hardware; (41) výchova, vzdělávání, zábava, sportovní a kulturní aktivity; (42) vědecké a technologické služby a související výzkum a projektování, analytické a výzkumné služby v průmyslu, navrhování a vývoj počítačového hardwaru a softwaru, instalace a údržba počítačového softwaru, poradenství v oblasti počítačového softwaru, pronájem počítačového softwaru, software jako služba (saas).
(730) **AtomTrace a.s.**, Koleční 3094/9, Brno, Královo Pole, 61200, CZ

(740) Halaxová & Halaxová TETRAPAT, Mgr. Eva Halaxová, Jinonická 804/80, Praha 5, Košíře, 15800

(210) **O-556125**
(220) 22.05.2019
(320) 22.05.2019
(511) 36, 39, 43
(540)



(510) (36) vydávání cestovních šeků cestovními kanceláři, zprostředkování pojištění; (39) služby cestovní kanceláře pro zajišťování cest, služby cestovní kanceláře týkající se zprostředkování zájezdů, rezervační služby; (43) služby cestovní kanceláře zajišťující ubytování.
(730) **Odien Events Prague s.r.o.**, Loretánské náměstí 109/3, Praha 1 - Hradčany, 11800, CZ
(740) Jindyne s.r.o., U Statku 77, Mnichovo Hradiště, Hněvousice, 29501

(210) **O-556130**
(220) 23.05.2019
(320) 23.05.2019
(511) 25, 35
(540)



(510) (25) oblečení pro miminka, dětské oblečení; (35) maloobchodní prodej oblečení.
(591) Barevná
(730) **Gazpacho s.r.o.**, Strážovská 1383/70, Praha 5, Radotín, 15300, CZ
(740) ACTION MEN, s.r.o., Pobřežní 249/46, Praha 8, Karlín, 18600

(210) **O-556155**
(220) 24.05.2019
(320) 24.05.2019
(511) 30, 35, 43
(540)



(510) (30) káva, čaj, kakao a jejich náhražky, hotová káva a kávové nápoje, kávové esence, kávové koncentráty, kávové kapsle, kávové výtažky, ledové nápoje na bázi kávy, mletá káva, nápoje obsahující převážně kávu, ochucená káva, pražená kávová zrna, směsi kávy, hotové kakao a kakaové nápoje, horká čokoláda, čokolády, ledový čaj, mate (čaj), ovocné čaje, cukr, přírodní sladidla, sladké polevy a náplně, pekařské výrobky z medu, obilniny s medem, led, zmrzlina, mražené jogurty a sorbety (zmrzlina), soli, chuťové přísady, ochucovačlá a koření, zpracované obilí, škrob pro

potravinářské účely, pečící přípravky a droždí, cereální tyčinky a energetické tyčinky, chléb, moučníky, zákusky, dorty a sušenky, cukrovinky, sladkosti (bonbóny), sladké tyčinky a žvýkačky, sirupy a melasa, sladké polevy a náplně, cereálie, droždí a přípravky na kynutí pro pekařské výrobky, sušené a čerstvé těstoviny, nudle a knedlíky, těsta, těstíčka a jejich směsi, mouka, rýže, snídaně cereálie, ovesné a kukuřičné kaše, mouka a přípravky vyrobené z obilnin, produkty určené ke konzumaci v mraženém stavu, a to mražené cukrovinky, mražené těsto, mražené pečivo, mražená pizza, směsi na přípravu mražených cukrovinek spadající do této třídy a mražené jogurtové dorty, med, melasa, koření, cukrářské výrobky, pekařské výrobky; (35) maloobchodní prodej potravin a hotových pokrmů, cukrářských výrobků, pekařských výrobků, cukrovin, dortů, zákusků, sladkostí, zmrzlin, čokolád, kávy, kakaa, čaje, nápojů mléčných, čokoládových, kávových, kakaových, čajových, ovocných, mléčných výrobků, nápojů, lahůdek, zeleninových salátů, ovocných salátů; (43) poskytování jídla a nápojů, půjčování nábytku, ubrusů a prostírání, gastronomické služby, bistra (služby), podávání jídel a nápojů, poradenské služby týkající se potravin, příprava pokrmů, restaurace (služby), salátové bary (služby), samoobslužné restaurace, kavárny (služby), služby denních barů, cukrárny (služby), příprava a poskytování stravování a nápojů pro okamžitou spotřebu, catering, informační a poradenské služby v oblasti gastronomie.

(730) **BAR production CZ, s.r.o.**, náměstí Dr. Václava Holého 1059/17, Praha 8 - Libeň, 18000, CZ

(740) Dana Lukajová, patentový zástupce, Voršilská 130/10, Praha 1, Nové Město, 11000

(210) **O-556176**

(220) 27.05.2019

(320) 27.05.2019

(511) 19, 37, 40, 42

(540)



(510) (19) stavební materiály nekovové, směsi pro upevňování používané při silničních pracích, silniční značení ze syntetických materiálů (desky a pásy), silniční tmely na bázi dehtu, silniční asfalt, silnice z nekovových materiálů, polymerické bitumenové emulze pro silniční povrchy, nekovové materiály pro opravy silnic, bitumen pro použití při stavbě silnic, asfalt, směla, kámen, hlína a minerály, smola, dehet, bitumen; (37) asfaltování, opravy silnic, poradenské služby pro asfaltování, silniční stavby, budování základů silnic, úprava povrchu silnic, výstavba silnic na zakázku, stavba silnic a cest, pronájem silničních strojů, údržba silnic, značení silnic, skryvka silnic, stavebnictví, opravy a rozebírání silnic, opravy a údržba vybavení na výrobu silnic, opravy a údržba strojů na výrobu silnic, silniční opravy automobilů; (40) drcení kamene, frézování, zpracování a úprava stavebních materiálů, odstraňování nežádoucích povrchů, poskytování informací v oblasti chemického zpracování, poskytování informací o zpracování stavebního materiálu, úprava a zpracování rud a rudných koncentrátů, válcování; (42) chemické inženýrství, chemickotechnologický výzkum, geodetické a průzkumné služby, konzultační služby v oblasti technologického vývoje, monitorování stavu strojů, monitorování stavebních konstrukcí, návrh průmyslových výrobků, příprava technických studií, projektování (stavební), technologický průzkum pro stavební průmysl, vývoj a testování metod chemické výroby, výzkum a vývoj výrobků, vývoj průmyslových procesů, vývoj průmyslových výrobků.

(591) Barevná

(730) **ČNES dopravní stavby, a.s.**, Milady Horákové 2764, Kladno, Kročehlavy, 27201, CZ

(210) **O-556226**

(220) 28.05.2019

(320) 28.05.2019

(511) 12, 25, 28

(540)

neon BOARDS

(510) (12) pádla na kajaky, suché vodácké vaky; (25) lycrová trička na paddleboard; (28) prkna na paddleboarding, ruční pádla, windsurfingové desky, windsurfingová prkna, trapézy na windsurfing, stěžně na windsurfing, prkna na windsurfing, úvazy na windsurfingová prkna, kormidla pro prkna na windsurfing, vybavení pro vodní sporty s výjimkou dopravních prostředků, nafukovací paddleboardy, pádla na paddleboardy, batoh nebo taška na paddleboard, ruční pumpa na paddleboard, pojistná lanka (leashe) na paddleboard, vybavení na windsurfing (sportovní potřeby).

(730) **Patočka Luboš Mgr., Dis**, Davidkova 660/45, Praha 8, Libeň, 18000, CZ

(210) **O-556233**

(220) 28.05.2019

(320) 28.05.2019

(511) 20, 24, 35

(540)

MATRACE IRIS

(510) (20) matrace, postelové matrace, pružinové matrace, pěnové matrace, ohnivzdorné matrace, rámy pod matrace, krycí podložky na matrace, lůžka s pružinovými maticemi, postele a lůžka, polštáře a podušky, dětské postele, konstrukce postelí, kostry postelí, krční polštáře (nikoliv pro zdravotnické nebo chirurgické účely), kovové rámy postelí, latexové matrace, latexové polštáře, lůžkoviny, s výjimkou ložního prádla, nekovové doplňky na postele, podhlavníky, polštáře (na spaní), polštáře z paměťové pěny; (24) potahy na matrace, povlaky na nábytek včetně přehožů na sedací soupravy, dětské deky, dětské lůžkoviny, dětské přikrývky, látková prostěradla, ložní a stolní prádlo, ložní pokrývky vyrobené z bavlny, ložní prádlo z netkaného textilního materiálu, lůžkové přehozy, péřové prošívání pokrývky, pokrývky na matraci, pokrývky postelí, prachové přikrývky, povlaky na matrace (s výjimkou inkontinenčních), přikrývky (ložní); (35) maloobchod a velkoobchod s výše uvedenými výrobky ve tř. 20 a 24, reklama, marketing a propagační služby, služby navrhování obchodních značek (reklama a propagace).

(730) **Centrum Harfa s.r.o.**, Pod Harfou 3/3, Praha 9, Vysočany, 19000, CZ

(210) **O-556234**

(220) 28.05.2019

(320) 28.05.2019

(511) 35, 39, 42

(540)



skladproeshop

(510) (35) obchodní informační služby a informace pro spotřebitele; (39) skladování, skladování balíčků, skladování zboží, dodávka zboží, doprava a přeprava, doručování zboží, zaslání zboží; (42) webhostingové služby a software jako služba a pronájem softwaru, webhosting, pronájem webových serverů, hosting webových stránek, umístování webových stránek, hosting

webových portálů, údržba webových stránek a hosting online webových zařízení pro třetí osoby, hosting webových stránek upravených na zakázku, pronájem softwaru pro vývoj webových stránek.

- (591) Barevná
(730) **CONFO, s.r.o.**, třída Národní svobody 20/16, Písek, Pražské Předměstí, 39701, CZ

(210) **O-556244**

- (220) 29.05.2019
(320) 29.05.2019
(511) 11, 20, 35
(540)

OLYMPIA

- (510) (11) plastová jímka pro septiky, plastová nádrž na septik, plastový septik, plastová žumpa; (20) plastová jímka na vodu, plastová nádrž na vodu; (35) zprostředkovatelská činnost a marketing v oblasti obchodu a obchodních služeb s výše uvedenými výrobky ve třídě 11 a 20.

- (730) **Jelínek David Bc.**, Janského 2236/51, Praha 5, Stodůlky, 15500, CZ
(740) JUDr. Michal Sýkora, advokát, Přemyslovská 1939/28, Praha 3, 13000

(210) **O-556249**

- (220) 29.05.2019
(320) 29.05.2019
(511) 20, 24, 35
(540)

MATRACE BEZ LEPIDLA BEAUTYSEN

- (510) (20) matrace, postelové matrace, pružinové matrace, pěnové matrace, ohnivzdorné matrace, rámy pod matrace, krycí podložky na matrace, lůžka s pružinovými matracemi, postele a lůžka, polštáře a podušky, dětské postele, konstrukce postelí, kostry postelí, krční polštáře (nikoliv pro zdravotnické nebo chirurgické účely), kovové rámy postelí, latexové matrace, latexové polštáře, lůžkoviny, s výjimkou ložního prádla, nekovové doplňky na postele, podhlavníky, polštáře (na spaní), polštáře z paměťové pěny; (24) potahy na matrace, povlaky na nábytek včetně přehozů na sedací soupravy, dětské deky, dětské lůžkoviny, dětské příkrývky, látková prostěradla, ložní a stolní prádlo, ložní pokrývky vyrobené z bavlny, ložní prádlo z netkaného textilního materiálu, lůžkové přehozy, péřové prošívané pokrývky, pokrývky na matraci, pokrývky postelí, prachové příkrývky, povlaky na matrace (s výjimkou inkontinenčních), příkrývky (ložní); (35) maloobchod a velkoobchod s výše uvedenými výrobky ve tř. 20 a 24, reklama, marketing a propagační služby, služby navrhování obchodních značek (reklama a propagace).

- (730) **Centrum Harfa s.r.o.**, Pod Harfou 3/3, Praha 9, Vysočany, 19000, CZ

(210) **O-556289**

- (220) 30.05.2019
(320) 30.05.2019
(511) 6, 12, 19
(540)



- (510) (6) kovové konstrukce, kovové části staveb, kovová okna, kovové dveře, kovová vrata, kovový nábytek; (12) motorová vozidla, obytná motorová vozidla, obytné přívěsy k motorovým vozidlům, obytná a kempinková vozy, mobilní domy a karavany, náhradní díly, zvláštní výbava a příslušenství pro tato vozidla a mobilní domy zařazené do této třídy; (19) montované domy, garáže, montované domy (sestava), dřevostavby, zahradní domky, haly, kotce, garážová vrata, vrata.

- (730) **International job company s.r.o.**, Jaurisova 515/4, Praha 4 - Michle, 14000, CZ

- (740) Ing. Zdeněk Kučera, Dlouhá 207 (P.O.Box 92), Slušovice, 76315

(210) **O-556352**

- (220) 03.06.2019
(320) 03.06.2019
(511) 31
(540)

PET LOVE

- (510) (31) krmiva pro domácí zvířata.
(730) **Apple Pets s.r.o.**, Marš. Žukova 1510/9, Most, 43401, CZ

(210) **O-556362**

- (220) 04.06.2019
(320) 04.06.2019
(511) 3, 5, 29, 32, 33
(540)

HACKER SPACE

- (510) (3) výrobky kosmetické a voňavkářské, bylinné kosmetické přípravky, mýdla tuhá i tekutá, parfumerie, vonné oleje, krémy, mléka, gely, emulze, vody a deodoranty pro osobní potřebu, toaletní přípravky, vlasové a ústní vody, zubní pasty, prášky a vodičky pro čištění a ošetřování zubů (neléčivé), toaletní prostředky pro mytí a ošetřování rukou a vlasů, zejména kondicionéry, pomády, tužidla, spreje, laky, šampóny tělové i vlasové, přípravky do koupelí, sprchové gely, toaletní prostředky pro ošetřování pokožky a odličování, zejména krémy na a po opalování, masážní krémy a emulze, regenerační krémy a vody, vody, krémy a pěny po holení, prací, bělicí, namáčecí a avivážní prostředky, přípravky pro čištění, odmašťování a broušení, saponáty, tekuté prací prostředky, pasty a emulze na čištění a leštění karoserií, autokosmetika, kosmetické přípravky pro zvířata; (5) nápoje s léčebným a/nebo léčebno-obranným účinkem, dietetické nápoje s léčebnými účinky, medicínální sirupy, výtažky z léčivých bylin a kombinované přípravky vitamínů, minerálů, stopových prvků a bylinných výtažků, potravinové doplňky obohacené vitamíny, minerály nebo stopovými prvky, bylinné čaje, minerální vody a dietetické nápoje upravené pro lékařské účely, vitamínová a minerální výživa ve formě koncentrátů (s léčivými účinky), diabetické nápoje, dietetické nápoje neléčebné; (29) mléčné produkty a jejich náhražky, náhražky sýrů, náhražky smetany, masové náhražky, sójové mléko, sójový jogurt, karbanátky z tofu, hotová jídla obsahující převážně masové náhražky, fermentovaný sójový sýr, náhražky drůbeže, masové náhražky na bázi zeleniny, rýžové mléko (náhražka mléka), tempeh, tofu, tofu tyčinky, tvaroh ze sójových bobů, zeleninové hamburgery, protein pro lidskou spotřebu, jedlá želatina, tuky jedlé, oleje jedlé, extrakty z chaluž jako výživa, mléko, jogurty, konzervované, sušené, vařené nebo nakládané ovoce nebo zelenina, polévky, vývary, bujóny; (32) nealkoholické nápoje sycené i nesycené, včetně nápojů minerálních, šumivých, iontových a energetických, sirupy, koncentráty a jiné přípravky pro přípravu nápojů, ovocné a zeleninové šťávy (nápoje), mošty, ovocné nektary a nápoje z ovocných šťáv, stolní a minerální vody, práškové přípravky a příchutě pro výrobu nealkoholických nápojů a likérů, nápoje a koncentráty obohacené vitamíny, nealkoholické aperitivy, piva všeho druhu, včetně piva nealkoholického; (33) alkoholické nápoje (s výjimkou pív), alkoholické výtažky z ovoce, alkoholické aperitivy, koktejly (alkoholické), nápoje obsahující ovoce (alkoholické), víno.

- (730) **Kubík Zdeněk**, Na Vrstvách 216/22, Praha 4, 14000, CZ

- (740) **BOHEMIA PATENT**, Ing. Jana Vanděliková, Vodičkova 791/41, Praha 1, Nové Město, 11000

(210) **O-556367**

- (220) 04.06.2019
(320) 04.06.2019
(511) 1, 9, 10
(540)

HistoMED

- (510) (1) histologická fixativa; (9) laboratorní skladovací zkumavky, zkumavky, držáky na zkumavky, laboratorní kelímky; (10) nádoby na histologické použití, zkumavky na odstředování krve (pro lékařské účely).

- (730) **MEDILAB ČR, s.r.o.**, Záhumská 574, České Meziříčí, 51771, CZ

(210) **O-556370**
(220) 04.06.2019
(320) 04.06.2019
(511) 29, 30, 35
(540)

KRISTJAN
CHOCOLATIERS

(510) (29) upravené ořechy; (30) cukrářské výrobky, cukrovinky, čokoláda, čokoládové pomazánky s oříšky, pralinky; (35) reklama, propagace, řízení obchodní činnosti, obchodní administrativa.
(591) Barevná
(730) **Kristyjan Chocolatiers s.r.o.**, Čs. armády 785/22, Praha 6, Bubeneč, 16000, CZ
(740) Mgr. Karolína Steinerová, advokátní kancelář, Mgr. Karolína Steinerová, Korunní 810/104E, Praha 10, Vinohrady, 10100

(210) **O-556371**
(220) 04.06.2019
(320) 04.06.2019
(511) 29, 30, 35
(540)

J

(510) (29) upravené ořechy; (30) cukrářské výrobky, cukrovinky, čokoláda, čokoládové pomazánky s oříšky, pralinky; (35) reklama, propagace, řízení obchodní činnosti, obchodní administrativa.
(591) Barevná
(730) **Kristyjan Chocolatiers s.r.o.**, Čs. armády 785/22, Praha 6, Bubeneč, 16000, CZ
(740) Mgr. Karolína Steinerová, advokátní kancelář, Mgr. Karolína Steinerová, Korunní 810/104E, Praha 10, Vinohrady, 10100

(210) **O-556373**
(220) 04.06.2019
(320) 04.06.2019
(511) 35, 42
(540)

Fajn brigády
CZ

(510) (35) administrativní služby, aktualizace a údržba dat v počítačových databázích, aktualizace reklamních materiálů, cílené zaslání reklamních materiálů, cílený marketing, marketing, nábor zaměstnanců, návrh reklamních materiálů, obchodní informace, obchodní informace a rady pro spotřebitele ve výběru produktů a služeb, obchodní průzkum, obchodní zprostředkovatelské služby, optimalizace návštěvnosti webových stránek, optimalizace vyhledávačů pro účely podpory prodeje, poradenství v oblasti komunikační strategie v reklamě, poradenství v oblasti komunikační strategie při styku s veřejností, poskytování obchodních informací prostřednictvím webových stránek, ppc reklama, propagace, pronájem reklamního materiálu, pronájem reklamních ploch, průzkum trhu, psaní reklamních textů, psychologické testování za účelem výběru zaměstnanců, reklama, sběr údajů do počítačových databází, sestavování katalogů informací pro obchodní či reklamní účely, sestavování statistiky, sjednávání

a uzavírání obchodních transakcí pro třetí strany, služby v oblasti firemní komunikace, služby v oblasti obchodního lobbingu, služby v oblasti vztahů s médii, správa zákaznických věrnostních programů, styk s veřejností, šíření reklamních materiálů, systematizace údajů do počítačových databází, vedení počítačové evidence, venkovní reklama, vydávání reklamních textů, vyhledávání sponzorů, vyhledávání údajů v počítačových souborech pro jiné osoby, zpracování textu, zprostředkování obchodních informací, zprostředkování zaměstnání; (42) aktualizace počítačového softwaru, analýza počítačových systémů, digitalizace dokumentů [skenování], grafické návrhy propagačních materiálů, hosting webových stránek, instalace počítačového softwaru, počítačové programování, poradenství v oblasti počítačového softwaru, poradenství v oblasti počítačových technologií, provádění průzkumů, tvorba počítačového softwaru, tvorba počítačových systémů, údržba počítačového softwaru, ukládání elektronických dat.

(591) Barevná
(730) **RYXOO UNIVERSAL s.r.o.**, Horní Jasenka 161, Vsetín, 75501, CZ
(740) Mgr. et. Bc. Kamila Klvačová, Gajdošova 7, Brno, 61500

(210) **O-556376**
(220) 05.06.2019
(320) 05.06.2019
(511) 9, 16, 25, 35, 38, 41
(540)

Jumping Drums

(510) (9) zvukové nosiče a zvukově obrazové záznamy včetně jejich příslušenství, nahrané i nenahrané, obaly na ně; (16) periodické, neperiodické tiskoviny všeho druhu, tiskárenské výrobky, pohledy, obtisky, fotografie, vstupenky, reklamní výrobky na papírových nosičích, polepy dopravních prostředků; (25) oděvy, ošacení, oděvní doplňky v rámci této třídy, osobní prádlo, obuv, pokrývky hlavy; (35) inzertní, reklamní a propagační činnost, rozhlasová a televizní reklama, reklama on-line v počítačové síti, vydávání, zveřejňování, šíření, publikování a aktualizace reklamních materiálů zákazníkům v rámci této třídy, marketing, obchodní poradenství vztahující se k franchisingu, merchandising, zprostředkování obchodních záležitostí v rámci této třídy, internetový obchod s výrobky výše uvedenými ve třídách 9, 16 a 25; (38) rozhlasové vysílání, televizní vysílání, počítačová komunikace, elektronická pošta, telefonní komunikace; (41) umělecká činnost, kulturní tvorba včetně veřejných vystoupení, zprostředkovatelská činnost v oblasti kultury, výchova, školení, vzdělávání, zábava, nakladatelská a vydavatelská činnost, tvorba rozhlasových a televizních programů, psaní scénářů, činnost nahrávacích studií, koncertní činnost, výroba videofilmů, organizování představení a koncertů, vydávání textů.
(730) **Batoušek Ivo**, náměstí Míru 230/1, Rýmařov, 79501, CZ
(740) Ing. Petr Soukup, tř. Svobody 43/39, Olomouc, 77900

(210) **O-556377**
(220) 05.06.2019
(320) 05.06.2019
(511) 43
(540)

**UMI RUNNING SUSHI**

(510) (43) služby zajišťující stravování a nápoje, dočasné ubytování.
(591) Barevná
(730) **CHEN HAO s.r.o.**, Lodžská 850/6, Praha 8, Troja, 18100, CZ
(740) Advokátní kancelář Mgr. Liliana Křístková, Mgr. Liliana Křístková, nám. I. P. Pavlova 1785/3, Praha 2, 12000

(210) **O-556384**
(220) 05.06.2019
(320) 05.06.2019
(511) 6, 19, 20, 37
(540)

sapelky

(510) (6) dveře kovové, zárubně kovové, kovové dveře a zárubně odolné proti ohni, dveřní kování, kovové doplňky dveří nezařazené v jiných třídách,

nábytkové kování; (19) nekovové dveře a zárubně, nekovové dveře a zárubně odolné proti ohni, dveřní rámy, dřevo jako polotovar, dýhové dřevo, lišty (s výjimkou kovových), dveřové obložení (s výjimkou kovového); (20) nábytek, nábytkové předsíňové stěny, dveřní kování nekovové, dveřní kliky nekovové; (37) montáž dveří a zárubní, montáž nábytku.

(730) **SAPELI, a.s.**, Pávovská 3104/15a, Jihlava, 58601, CZ

(210) **O-556410**

(220) 06.06.2019

(320) 06.06.2019

(511) 1, 11, 19

(540)

Filtrilo

(510) (1) filtrační materiály (minerální látky), filtrační materiály (nezpracované plasty), filtrační materiály (rostlinné látky), filtrační materiály z chemických látek, filtrační přípravky pro nápojový průmysl, keramické materiály v podobě částic používané jako filtrační prostředky, filtrační přípravky pro průmysl zabývající se výrobou nápojů, keramické materiály ve formě částic pro použití jako filtrační média; (19) kámen, hlína a minerály, akvarijní písek, akvarijní štěr, drcený štěr, kámen (přírodní), písek, vulkanický popel; (19) kámen, hlína a minerály, akvarijní písek, akvarijní štěr, drcený štěr, kámen (přírodní), písek, vulkanický popel; (11) filtry do bazénů, filtry do akvárií, filtry do čističek vody, filtry na úpravu vody, filtry do zahradních jezírek, filtry na odpadní vodu, filtry na pitnou vodu, filtry na čištění vody, vodní filtry (zařízení) pro zemědělské účely, filtrační kazety (zařízení na úpravu vody), filtry pro průmyslové účely a pro použití v domácnosti.

(730) **SURFACE SOLUTIONS s.r.o.**, Nademlejnská 600/1, Praha 9, Hloubětín, 19800, CZ

(210) **O-556445**

(220) 07.06.2019

(320) 07.06.2019

(511) 5, 28, 31

(540)

Tobypet

(510) (5) potravní doplňky pro zvířata, protiparazitické obojky, léčivé přísady do krmiva pro zvířata, přípravky pro mytí zvířat v rámci této třídy, protiparazitární obojky pro zvířata, obojky proti blechám pro zvířata, repelenty pro zvířata, repelenty pro psy, repelenty proti hmyzu, reagentie (čimidla) k použití při diagnostických testech (pro zvěrolékařské účely), bakteriální přípravky pro lékařské a zvěrolékařské účely, enzymatické přípravky pro zvěrolékařské účely, chemické přípravky pro zvěrolékařské účely, biologické přípravky pro zvěrolékařské účely; (28) hračky pro zvířata, hračky pro domácí zvířata; (31) krmivo pro zvířata (krmení), směsná krmiva pro zvířata, krmiva suchá pro zvířata, ptačí zob, kosti pro psy, podestýlky a stelivo pro zvířata, potraviny pro zvířata (krmivo), jedlé kosti a tyčinky pro domácí mazlíčky.

(730) **TV PROBĚ s.r.o.**, Osadní 324/12a, Praha 7, Holešovice, 17000, CZ

(740) Mgr. Jan Oswald, Bílkova 132/4, Praha 1, Josefov, 11000

(210) **O-556446**

(220) 07.06.2019

(320) 07.06.2019

(511) 41, 43, 45

(540)

Školka Skřítek

(510) (41) výchova, vzdělávání, školství, vyučování, speciální předškolní výchova a vzdělávání dětí se zdravotním postižením, výuka cizích jazyků, služby vzdělávací pro rozvoj duševních schopností osob a k upoutání pozornosti, organizování vzdělávacích, kulturních a sportovních akcí, organizování a provozování prázdninových táborů pro děti v rámci této třídy, provozování výchovně - vzdělávacích služeb na prázdninových táborech pro děti v rámci této třídy, služby mateřské školky a jeslí (vzdělávání nebo zábava), informace o výchově a vzdělávání, herny - provozování, služby poskytované školami, klubové služby (výchovně - zábavní), koučink, zajišťování informací o možnostech zábavy, rozptýlení a rekreace, provozování knihoven a sportovních zařízení, výchova k bezpečnosti na silnicích, pohybová výuka pro předškolní děti, výuka, služby zábavní a školící, konzultace a poradenství ohledně výchovy dětí; (43) provozování ubytování a stravování pro denní dětské jesle a mateřské školky, předškolní péče, dětské jesle, denní jesle, školky, denní školky,

centra denní péče; (45) osobní a sociální služby v této třídě, a to hlídání dětí, doprovod dětí do mateřské školky nebo do školy, půjčovna šatů.

(730) **Hlídací centrum Skřítek, z.s.**, Národní 196/3, Plzeň, Újezd, 31200, CZ

(740) JUDr. Helena Zelenková, advokát, JUDr. Helena Zelenková, Jiráskovo náměstí 47/27, Plzeň, Východní Předměstí, 32600

(210) **O-556447**

(220) 07.06.2019

(320) 07.06.2019

(511) 35, 41

(540)

NUCLEAR GOLF RENDEZVOUS

(510) (35) propagační činnost, reklamní služby, pomoc při provozování obchodů a obchodních činností, obchodní administrativy; (41) zábavní, sportovní a společenské aktivity, pořádání sportovních turnajů, vzdělávací činnost, pořádání školení a seminářů.

(730) **ALVEDA s.r.o.**, č. p. 21, Dily, 34401, CZ

(740) **LANGROVA, s.r.o.**, Skřetova 1011/48, Plzeň, Jižní Předměstí, 30100

(210) **O-556461**

(220) 10.06.2019

(320) 10.06.2019

(511) 34, 35, 43

(540)

SMOKEHOUSE

(510) (34) vodní dýmky, dýmky, tabák, zápalky, potřeby pro kuřáky; (35) internetový obchod a zprostředkování obchodní činnosti s výše uvedenými výrobky ve třídě 34 a s čajem, propagační a reklamní činnost, import a export s výrobky uvedenými výše ve třídě 34 a s čajem; (43) kuřárny, čajovny s vodními dýmkami.

(730) **Shvigl Vlastislav**, Otradovická 737/23, Praha 4, 14200, CZ

(740) **PROPATENT, Ing. Vlasta Sedláčková**, patentový zástupce, Pod Pekařkou 107/1, Praha 4, Podolí, 14700

(210) **O-556464**
(220) 10.06.2019
(320) 10.06.2019
(511) 9, 16, 35, 36, 38, 41, 42
(540)



(554) Prostorová
(510) (9) nahrané a nenahrané nosiče záznamů zvuku a obrazu; (16) časopisy, periodické a neperiodické tiskoviny, propagační tiskoviny, zejména katalogy, prospekty, plakáty, fotografie, knihy; (35) propagační činnost, reklama, zejména prostřednictvím rozhlasového vysílání; (36) organizování dobročinných sbírek, organizování sbírek; (38) provozování rozhlasového vysílání, šíření rozhlasových pořadů a dalšího multimediálního obsahu přes Internet; (41) činnost vzdělávací, zábavná a vyučovací, pořádání koncertů, agenturní činnost v oblasti umění a kultury, pořádání hudebních soutěží, organizování soutěží (vzdělávacích nebo zábavných), tvorba rozhlasových programů, rozhlasové zpravodajství, publicistika; (42) tvorba a správa webových stránek.
(591) Barevná
(730) **Český rozhlas**, Vinohradská 1409/12, Praha 2, Vinohrady, 12000, CZ

(210) **O-556480**
(220) 11.06.2019
(320) 11.06.2019
(511) 18, 25, 35
(540)



(510) (18) deštníky, slunečníky, kabelky, kufrы, tašky, hole, peněženky, pouzdra na deštníky a slunečníky; (25) pláštěnky, čepice, klobouky, holínky, bundy, trička, nepromokavé oděvy, pláště; (35) propagační a reklamní služby, 3D reklama.
(730) **PROMORAIN s.r.o.**, č. p. 90, Čepí, 53332, CZ

(210) **O-556495**
(220) 11.06.2019
(320) 11.06.2019
(511) 16, 35, 41
(540)



(510) (16) papír a lepenka, tiskárenské výrobky, potřeby pro vazbu knih, fotografie, papírnické zboží a kancelářské potřeby s výjimkou nábytku, lepidla pro kancelářské potřeby nebo pro domácnost, potřeby pro rýsování a kreslení a potřeby pro umělce, malířské štětce, instruktážní a výukové materiály, plastové archy, fólie a sáčky pro balení a obaly, tiskařské typy, štočky; (35) reklama, propagace, řízení obchodní činnosti, obchodní administrativa, kancelářské práce; (41) vzdělávání, školení, zábava, sportovní a kulturní akce.
(730) **Partners media, s.r.o.**, Tůrkova 2319/5b, Praha 4, Chodov, 14900, CZ

(210) **O-556496**
(220) 11.06.2019
(320) 11.06.2019
(511) 16, 35, 41
(540)

způsobuje nezávislost

(510) (16) papír a lepenka, tiskárenské výrobky, potřeby pro vazbu knih, fotografie, papírnické zboží a kancelářské potřeby s výjimkou nábytku, lepidla pro kancelářské potřeby nebo pro domácnost, potřeby pro rýsování a kreslení a potřeby pro umělce, malířské štětce, instruktážní a výukové materiály, plastové archy, fólie a sáčky pro balení a obaly, tiskařské typy, štočky; (35) reklama, propagace, řízení obchodní činnosti, obchodní administrativa, kancelářské práce; (41) vzdělávání, školení, zábava, sportovní a kulturní akce.
(730) **Partners media, s.r.o.**, Tůrkova 2319/5b, Praha 4, Chodov, 14900, CZ

(210) **O-556497**
(220) 11.06.2019
(320) 11.06.2019
(511) 16, 35, 41
(540)

heroine.cz

(510) (16) papír a lepenka, tiskárenské výrobky, potřeby pro vazbu knih, fotografie, papírnické zboží a kancelářské potřeby s výjimkou nábytku, lepidla pro kancelářské potřeby nebo pro domácnost, potřeby pro rýsování a kreslení a potřeby pro umělce, malířské štětce, instruktážní a výukové materiály, plastové archy, fólie a sáčky pro balení a obaly, tiskařské typy, štočky; (35) reklama, propagace, řízení obchodní činnosti, obchodní administrativa, kancelářské práce; (41) vzdělávání, školení, zábava, sportovní a kulturní akce.
(730) **Partners media, s.r.o.**, Tůrkova 2319/5b, Praha 4, Chodov, 14900, CZ

(210) **O-556505**
(220) 11.06.2019
(320) 11.06.2019
(511) 33, 35, 41
(540)

PIARI8T

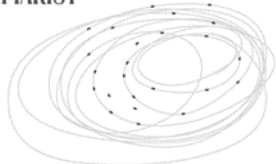

(510) (33) alkoholické nápoje s výjimkou piv, alkoholické nápoje obsahující ovoce, alkoholické výtažky z ovoce, alkoholové výtažky a esence, aperitivy, matolinové víno, víno, předem namíchané alkoholické nápoje, s výjimkou nápojů na bázi piva, alkoholické nápoje z rýže; (35) administrativní zpracování objednávek, administrativní služby, aktualizování reklamních materiálů, analýzy nákladů, dodavatelské a zásobovací služby pro třetí osoby (nákup výrobků a služeb pro jiné podniky), fakturace, inzerce poštou, kanceláře dovozní a vývozní, obchodní informace a rady pro spotřebitele, obchodní správa licencí na výrobky a služby ostatních, komunikační média (prezentace výrobků v komunikačních médiích) pro účely maloobchodu a velkoobchodu, marketingové studie, obchodní management a podnikové poradenství, poskytování obchodních nebo podnikatelských informací, obchodní nebo podnikatelský průzkum, vedení dražeb, posuzování efektivity provozu a racionalizace práce, hospodářské a ekonomické prognózy, kopírování nebo rozmnožování (reprodukce) dokumentů, dokladů, personální poradenství, oceňování a odhady v oblasti podnikání, průzkum trhu, průzkum veřejného mínění, revize účtů (audit), řízení (poradenské služby obchodní nebo podnikatelské), sestavování statistiky, pořádání veletrhů, výstav (obchodních nebo reklamních), překlad informací do počítačových databází, systematizace informací do počítačových databází, reklama, reklama on-line v počítačové síti, rozšiřování reklamních materiálů zákazníkům (letáky, prospekty, tisky, vzorky), zaslání reklamních materiálů zákazníkům, rozšiřování a distribuce vzorků (zboží), služby v oblasti grafické úpravy pro reklamní účely, subdodavatelské služby (obchodní pomoc), vedení kartoték v počítači, venkovní reklama, psaní a vydávání reklamních nebo náborových, propagačních a inzertních textů, vylepování plakátů, předvádění zboží, zpracování textů, teleshoppingové služby (televizní reklama), analýza nákupních a velkoobchodních cen, pomoc a poradenství při řízení obchodní činnosti, pronájem reklamní doby v komunikačních médiích, pronájem reklamních materiálů a ploch, styky s veřejností, aktualizace a údržba dat v počítačových databázích a rejstřících, aranžování výkladů, marketing, obchodní zprostředkovatelské služby s výrobky uvedenými výše ve tř. 33 a se službami uvedenými níže ve tř. 41, plánování schůzek (kancelářské práce), podpora prodeje jiných osob, pomoc při řízení obchodních či průmyslových podniků, poptávky, poradenství v oblasti komunikačních strategií při styku s veřejností, poradenství v oblasti řízení lidských zdrojů, poskytování informací prostřednictvím webových stránek, PPC reklama, propagace, sestavování katalogů informací pro obchodní či reklamní účely, správa zákaznických věrnostních programů, vyhledávání sponzorů; (41) činnost vyučovací, výchovná, vzdělávací a zábavní, včetně pořádání specializačních doškolovacích kurzů, symposií, konferencí, kongresů, workshopů, kolokvií, seminářů a soutěží, doprovodné programy, provozování pracovních diskusního a zájmového klubu, organizování výstav, doprovodných programů, společenských akcí a školení ke vzdělávacím, kulturním, výchovným a zábavním účelům, školení k reklamním a obchodním účelům, odborné poradenství vztahující se k organizování výstav a veletrhů ke kulturním a vzdělávacím účelům, činnost v oblasti sportovních aktivit, nakladatelská a vydavatelská činnost, vydávání elektronických publikací, obstaravatelská a zprostředkovatelská činnost se službami uvedenými v této třídě, provozování univerzity třetího věku, pořádání divadelních představení, informace o možnostech zábavy, informace o výchově a vzdělávání, provozování knihoven, muzeí a sportovních zařízení, organizování plesů, pořizování a půjčování videozáznamů a fotografií, půjčovná činnost spadající do této třídy a to, půjčování audiovizuálních přístrojů, knih, novin, časopisů, půjčování filmů, videokazet, promítání filmů, organizování a řízení rozhlasových a televizních kurzů, praktické cvičení, služby kluby zdraví, poskytování on-line elektronických publikací (bez možnosti stažení), psaní textů (jiných než reklamních), zveřejňování textů jiných než reklamních, výchovný a instruktážní výcvik, zkoušení, přezkoušení, vydávání fotografií, pohlednic,

plakátů, formulářů, organizování programu celoživotního vzdělávání, dálkové vzdělávání, provozování rekreačních zařízení, plánování večírků, klubové služby (zábava nebo vzdělávání), praktický výcvik.
(730) **VOLARIK CAPITAL, a.s.**, Sochorova 3214/44, Brno, Žabovřesky, 61600, CZ
(740) Advokátní kancelář Mgr. Jiřina Svojanovská, Mgr. Jiřina Svojanovská, Šilingrovo náměstí 257/3, Brno, Brno-město, 60200

(210) **O-556517**
(220) 25.07.2019
(320) 25.07.2019
(511) 25, 35, 41
(540)

FEMALE SHRED

(510) (25) oděvy, obuv, pokrývky hlavy; (35) reklamní, marketingové a propagační služby; (41) služby v oblasti vzdělání, zábavy a sportu.
(730) **Houbová Klára Mgr.**, Kosmická 9, Praha 11, 14900, CZ

(210) **O-556527**
(220) 12.06.2019
(320) 12.06.2019
(511) 3, 9, 10, 11, 21, 24, 25, 27, 37, 39, 45
(540)

pevi

(510) (3) prací prostředky, přípravky pro praní a bělení prádla, přípravky pro obnovu vzhledu, lešticí přípravky, odmašťovací přípravky, broušící přípravky, čisticí prostředky a vonné přípravky, kosmetické prostředky, kosmetické přípravky, parfumerie, přípravky pro osobní hygienu, toaletní přípravky, osvěžovače vzduchu, neléčivá mýdla, kosmetické přípravky pro péči o zvířata; (9) ochranné a bezpečnostní pomůcky na ochranu očí, brýle ochranné pracovní, brýle proti oslnění, brýle bezpečnostní, ochranné brýle pro sportovní účely, ochranné štíty, ochranné štíty na obličej, respirátory na filtraci vzduchu, dýchací přilby nebo masky jiné než na umělé dýchání, filtry k dýchacím maskám, respirátory k jiným účelům, masky proti znečištění na ochranu dýchacího ústrojí, kombinézy ochranné, ochranné oděvy proti ohni, bezpečnostní a ochranné přilby proti úrazu, bezpečnostní a ochranné přilby s dýchacím zařízením, přilby svářečské, rukavice ochranné proti úrazům, záření a ohni, rukavice ochranné azbestové proti úrazům, jednorázové plastové rukavice pro laboratorní použití, záchranné pásy, podpůrné pracovní pásy, popruhy jako ochranné a bezpečnostní pomůcky, záchranné a bezpečnostní pásy s výjimkou záchranných a bezpečnostních pásů pro sedadla, postroje, lana pro bezpečnostní účely na ochranu proti pádu, zařízení k vystřelování lana pro bezpečnostní a záchranné účely, bezpečnostní blokovací zařízení elektrická, reflexní bezpečnostní vesty, reflexní pásy na oblečení, reflexní oděvy k prevenci nehod, reflexní doplňky oděvních, části a příslušenství uvedených výrobků, vše spadající do této třídy; (10) ochranné a bezpečnostní prostředky na ochranu sluchu, potřeby na ochranu sluchu, chrániče sluchu bez možnosti reprodukce nebo přenosu zvuku, respirátory pro umělé dýchání, zádržné pásy, části a příslušenství ochranných a bezpečnostních prostředků na ochranu sluchu, vše spadající do této třídy; (11) topná, ventilační a klimatizační zařízení a čisticí zařízení, ventilační terminály a ventilační jednotky, ventilační zařízení do vozidel, vzduchové ventilační clony, filtry do ventilačních zařízení, svítílky a baterky, části a příslušenství topných, ventilačních a klimatizačních zařízení a čisticích zařízení, části a příslušenství svítílen a baterek, vše spadající do této třídy; (21) rukavice pro použití v domácnosti, rukavice pro uklid plastové, rukavice pro uklid textilní, bavlna na čištění, hadry na čištění, utěrky na čištění, textilní vlasové rohože na čištění, pogumované textilie v rámci této třídy; (24) textilní výrobky a náhradní součásti pro textilní výrobky, textilní výrobky pro domácnost, utěrky, ručníky, ochranné obaly, povlaky a potahy na nábytek; (25) oděvy, obuv a pokrývky hlavy, trička, košile, kalhoty, bundy, kabáty, ponožky, oděvy, obuv a pokrývky textilie v rámci této třídy, protiskluzové pomůcky na obuv, ochranná kování na obuv, návleky na obuv ne pro lékařské účely, chrániče hrudníku, chrániče obuvi, chrániče oblečení, chrániče uší - uvedené chrániče v rámci této třídy, prostředky proti smyku obuvi jako součást obuvi, rukavice z kůže, surové kůže nebo kožešiny pro řidiče, cyklisty, motocyklisty, jezdce a pro sportovní účely, rukavice s

vodivým materiálem, pláště a pláštěnky ochranné proti prachu, pracovní pláště a haleny, laboratorní pláště, zástěry ochranné včetně zástěr kožených, části a příslušenství uvedených výrobků spadající do této třídy; (27) rohožky, rohože, předložky a koberec před dveře, rohožky a koberečky pro vozidla, rohože protiskluzné, textilní vlasové podlahové rohože na čištění, pogumované textilie v rámci této třídy, podlahové krytiny a umělé venkovní povrchy; (37) čištění, opravy a údržba oděvů, obuvi a pokrývek hlavy, čištění textilu, praní textilních látek, instalace, montáž, opravy a údržba ventilačních přístrojů a zařízení, instalace, montáž, opravy a údržba ventilačních přístrojů a zařízení pro odsávání prachu; (39) doprava a přeprava, balení a skladování zboží, přeprava, odesílání, dodávání a doručování zásilek; (45) pronájem oděvů, obuvi a pokrývek hlavy, pronájem ochranných přileb, pronájem ochranných masek.

(730) PEVI, s.r.o., Dvorská 1005, Lanškroun, Žichlínské Předměstí, 56301, CZ

(740) INPARTNERS GROUP, Ing. Leopold Dadej, patentový zástupce, Na Valtické 339/6, Břeclav, Charvátská Nová Ves, 69141

(210) O-556542

(220) 12.06.2019

(320) 12.06.2019

(511) 9, 42

(540)



minialarm

(510) (9) měřicí, detekční a monitorovací přístroje, indikátory a ovladače, detekční přístroje a zařízení, alarmy, osobní alarmy, požární alarmy, alarmy kouře, alarmy pro monitorování dětí, zabezpečovací poplašná zařízení (alarmy) [nikoliv pro vozidla], elektronické hlásiče vloupání, požární hlásiče, signalizační zařízení, bezpečnostní poplašná zařízení, bezpečnostní sledovací zařízení, osobní bezpečnostní poplašná zařízení, ovládací panely pro bezpečnostní poplašná zařízení, bezpečnostní poplašné systémy (jiné než pro vozidla), bezpečnostní poplašná zařízení (jiná než pro vozidla), elektronická zařízení používaná k vyhledávání ztracených předmětů využívající systém GPS nebo mobilní komunikační síť, gyroskopická čidla využívající funkce GPS, počítačový aplikační software k použití v rámci internetu věcí [IoT], brány pro internet věcí [IoT], komunikační zařízení, zařízení a vybavení pro počítačové síť a pro datovou komunikaci, aplikační software, software pro správu dat a souborů a databázový software, mobilní aplikace ke stažení pro přenos informací, mobilní aplikace ke stažení pro přenos dat, software pro monitorování, kontrolu a provádění operací ve fyzickém světě, dálkové ovladače pro mobilní elektronická zařízení; (42) programování operačního softwaru pro přístup ke cloudové výpočetní síti a její používání, navrhování a vývoj operačního softwaru pro přístup ke cloudovým výpočetním sítím a jejich používání, poskytování hostingu soukromého cloudu, služby poskytovatele cloud hostingu, hosting mobilních aplikací.

(730) eMan s.r.o., U Pergamenky 1145/12, Praha 7, Holešovice, 17000, CZ

(740) AKS LEGAL advokátní kancelář, s.r.o., Václav Schovánek Mgr., Kořenského 1025/7, Praha 5, Smíchov, 15000

(210) O-556551

(220) 13.06.2019

(320) 13.06.2019

(511) 3, 4, 7, 9, 12, 17, 35

(540)

PROFIDILY.CZ

(510) (3) čisticí prostředky pro vozidla, automobilové šampony, automobilové vosky, autovosk s tmelícím nátěrem, autošampony, čisticí kapalina na skla vozidel, čisticí prostředky na automobily, kapaliny na čištění čelních skel vozidel, karnaubský vosk na automobily, leštící přípravky na automobily, leštidla na pneumatiky vozidel, přípravky na čištění automobilů, vosky na automobily; (4) automobilová paliva, motorová nafta, motorová paliva, minerální motorové palivo, nafta motorová, nechemická aditiva do paliv,

přísady do benzínu (nechemické), přísady do motorových paliv, ne chemické, nafta, nechemické nemrzoucí přísady do paliv, nechemické aditivní koncentráty do motorových paliv, nechemické přísady do paliv k zabránění tvorbě usazenin ve spalovacích komorách, nechemické přísady do ropných produktů, nechemické přísady na zlepšení spalování, petrochemická aditiva do benzínu, automobilová maziva, automobilové lubrikanty na motory, automobilové oleje, automobilové oleje do rozvodovky, automobilový motorový olej, benzin; (7) alternátory do pozemních vozidel, automobilová přírodní potrubí, automobilové olejové vany, aktuátory na tlumiče, aktuátory na ventily, bloky automobilových motorů, brzdová obložení pro stroje, brzdové motory, brzdy pro stroje, části spalovacích motorů (písty), části zařízení na vstřikování paliva pro motory pozemních a vodních dopravních prostředků, čerpadla pro pohony pozemních vozidel, chladiče do benzínu, chladiče pro motory, čističe vzduchu (vzduchové filtry) do motorů, cívky (část strojů cívky (součástky vnitřního spalovacího motoru), čluny (motory pro -), dávkovací ventily (části strojů) dávkovače (části strojů), deflektory (součásti strojů, motorů nebo pohonů), dieselové motory pro stroje, diferenciální převody pro stroje, elektrická zapalovací zařízení pro spalovací motory, elektrické alternátory pro pozemní vozidla, elektrické hnací mechanismy pro stroje, elektrické startéry do motorů, elektrický ventil do karburátorů (části vozidel), elektronická zapalování do vozidel, elektronické ovladače do motorů, expanzní nádrže (části chladičů vozidel), expanzní komory pro výfuky, filtry jako součásti motorů, filtry na čištění chladicího vzduchu pro motory, filtry pro spalovací motory, generátory energie pro vozidla, hlavy válců pro motory, hnací hřídele, hnací řemenice, hnací řemeny pro převod pohybu na pozemní vozidla, hnací tyče pro motory, hnací zařízení pro stroje, hřídelové spojky (pro pozemní vozidla), hroty (zapalovací části pro spalovací motory), hydraulická ovládací zařízení do motorů, hydraulická ovládací zařízení pro stroje a motory, hydraulické akumulátory, hydraulické motory, hydraulické ovladače, hydropneumatické akumulátory, hydraulické ventily, jednotky ložisek kol, karburátory (části vozidel), kardanové klouby, kartáče jako části motorů, katalytické konvertorové jednotky na výfuky vozidel, katalytické konvertory jako součást výfuků vozidel, keramické části motorů, kliková skříň na motory pozemních vozidel, klikové hřídele, kluzná axiální ložiska, kluzná radiální ložiska, kohoutky jako části motorů, kola rozvodových řemenů (části motorů), kompresory na přepřehování spalovacích motorů, koncovky tyčí s ložiskem, kondenzátory (zážehová zařízení motorů s vnitřním spalováním), kovová těsnění motorů vozidel, kovové klapkové ventily jako části strojů, kovové odbočky trubek (části motorů), kovové spojky trubek [části motorů], kroužky pro kuličková ložiska, kryty filtrů jako části motorů, kuličková ložiska do motorů, kuličkové šroubové převody (kuličková vřetena), lineární motory, lineární pohony, ložiska, ložiska do hřídelů, ložiska motoru, ložiska pro převodové hřídele, ložisková pouzdra, ložiskové kroužky, ložiskové úchyty, ložiskové vložky, mechanické části motorů do pozemních vozidel, mechanismy na uzavírání ventilů, mechanismy pro regulaci převodů, měchy (části strojů), měniče rychlosti, motorová palivová čerpadla, motorové pláště (části vozidel), motorové skříně, motorové tyče, motorové vačkové hřídele, motorové ventily, napínače rozvodových řemenů pro motory pozemních vozidel, napínače rozvodových řemenů pro pozemní vozidla, napínací řemenů, napínací prvky jako části strojů, napínací zařízení pro neustálý přenos hnací síly (části strojů), nápravy na stroje, nástroje na vstřikování benzínu, nástroje (upínací zařízení pro), nekovová těsnění do pohonů vozidel, nekovové zpětné ventily (části strojů), nosné hřídele pro stroje, nože (části strojů), nožní startéry pro motocykly, ochranné kryty (části strojů), ojnice do motorů pozemních vozidel, olejová čerpadla do pohonů pozemních vozidel, olejové chladiče (části motorů vozidel), olejové filtry do motorů, olejové nádrže (části motorů vozidel), ovladače průmyslových procesů (pneumatické), ovladače průmyslových procesů (hydraulické), ovládací kabely pro stroje a motory, ovládací mechanismy pro stroje, motory a hnací stroje, ozubené převody pro stroje, ozubená kola startérů, palivová čerpadla pro motorová vozidla, palivové filtry pro motory vozidel, palivové systémy pro spalovací motory, palivové ventily, pístní čepy, pístní kroužky, pístnice, písty pro motory pozemních vozidel, plunžrové písty, plunžrové ventily pro nádrže, plynové motory, plynové turbomotory, pneumatická ovládací zařízení pro stroje a motory, pneumatické vstřikovače paliva pro motory, pneumatické ovladače ventilů, podložky na tlumení nárazů (části strojů), pohlcovače zvuku (tlumiče) jako části výfukových systémů vozidel, pojistné ventily (části strojů), pouzdra jako části motorů, pouzdra na kulová ložiska, pouzdra pružin (části strojů), pouzdra válců, převodové hřídele pro stroje, převodové mechanismy pro stroje, převodové řetězy, převodové skříně jako části strojů, převodovky strojů, přístroje na regulaci tlaku jako části strojů, převody do karburátoru, převody ke karburátoru, propojovací mechanismy (součásti strojů), protiblokovací brzdová zařízení pro stroje (ABS), proudové motory, regulátory, regulátory

poměru palivo/vzduch (části hnacích strojů nebo motorů), regulátory tlaku (ventily) jako části strojů, řemenice, řemenice dynamo do vozidel, řemeny do motorů, řemeny ventilátorů do motorů vozidel, řetězy jako součásti rozvodových motorových dílů, řídicí tyče na stroje, řídicí ventily na stlačený vzduch, rourové spony jako části převodových zařízení, rozdělovače (části motorů), rozdělovače do motorů vozidel, rozvodovky výfuků, rozdělovače zapalování pro spalovací motory, rozvodová ozubená kola, rozvodové řemeny do motorů vozidel, rozvodové řetězy, sací potrubí (části vozidel), samoregulační palivová čerpadla, sběrné trubky jako části výfukových systémů vozidel, servo řízené ventily, servomechanismy, servomotory, sestavy generátorů používané s motory, spalovací motory do strojů, spoje (součásti motorů), spojky na pneumatické přístroje, spojovací části (části strojů), spojovací tyče do strojů a motorů, spojiče paliva pro motory a hnací stroje, spojiče paliva pro motory, startéry motorů, startovací alternátory; (9) kabely pro baterie, startovací kabely pro motory, kabely zapalování, materiály na elektrické vedení (dráty a kabely), materiály pro elektrické vedení (vodiče, kabely), automobilové antény, alarmy, bezpečnostní poplašná zařízení, elektrická a elektronická poplašná zařízení proti vloupání, dálkové ovladače na poplašná zařízení vozidel, elektrická zabezpečovací zařízení proti krádeži, integrované elektronické systémy pro zamezení nebezpečí a kolizi pro automobily, integrované elektronické bezpečnostní systémy do pozemních vozidel, automobilové výstražné trojúhelníky, reflexní oděvy k prevenci nehod, reflexní prvky na oděvy k prevenci dopravních nehod, asistenční systémy pro řidiče motorových vozidel, automobilové navigační počítače, držáky na palubní desku pro GPS, držáky pro připevnění mobilních telefonů na palubní desku, elektronické GPS systémy, navigační přístroje GPS; (12) adaptéry lišt stěračů vozidel, adhezivní gumové záplaty na opravy duší, aerodynamické kryty na vozidla, aerodynamické příslušenství pro karoserie vozidel, aerodynamické profily na pozemní vozidla, airbagy (bezpečnostní výbava automobilů), airbagy (bezpečnostní zařízení pro automobily), airbagy do vozidel, alarmy pro automobily, alarmy proti vloupání do automobilů, antistatické pásky na vozidla, automatické převodovky pro motorová vozidla, automatické převody pro pozemní vozidla, automobilová čelní skla, automobilová kola, automobilová sedadla, automobilová zrcátka (zpětná zrcátka), automobilové kapoty, automobilové bezpečnostní sedačky pro děti, automobilové karoserie, automobilové motory, automobilové organizéry, automobilové podvozky, automobilové poplašné systémy, automobilové řetězy, automobilové řetězy (hnací), automobilové sluneční clony čelních skel, automobilové střešní nosiče, automobilové stupačky, automobilové systémy vačkového pohonu pro motorová vozidla, automobily a jejich konstrukční díly, autopotáhy (tvarované nebo na míru), běhouny pneumatik, běhouny na protektorování pneumatik, benzinové motory pro pozemní vozidla, bezpečnostní alarmy do vozidel, bezpečnostní pásy, bezpečnostní pásy pro děti do vozidel, bezpečnostní poplachové systémy pro vozidla, bezpečnostní popruhy na sedadla vozidel, bezpečnostní popruhy vozidel na korby dětských kočárků, bezpečnostní popruhy sedadel do motorových vozidel, bezpečnostní pryžové lemy na blatníky aut, bezpečnostní sedačky pro domácí mazlíčky pro použití ve vozidlech, bezpečnostní signalizační (zvuková) zařízení do vozidel, bezpečnostní spojky pro pozemní vozidla, bezpečnostní zábrany do vozidel k použití s korbami dětských kočárků, bezpečnostní zábrany do vozidel na bezpečnostní sedačky, blatníky pro automobily, blatníky pro motocykly, boční chrániče na vozidla, boční dveře na vozidla, boční kryty jako konstrukční části vozidel, brašny na motocykly, brzdové systémy pro vozidla, brzdová lanka (části motocyklů), brzdová lanka na vozidla, brzdová obložení pro pozemní vozidla, brzdové bubny pro pozemní vozidla, brzdové čelisti, brzdové destičky do brzdových systémů vozidel, brzdové kotouče pro pozemní vozidla, brzdové lamely pro vozidla, brzdové páky pro vozidla, brzdové pedály (části motocyklů), brzdové pedály pro pozemní vozidla, brzdové rotory pro motocykly, brzdové segmenty (lamely) pro motorová vozidla, brzdové systémy pro vozidla a jejich části, brzdové technické vybavení pro vozidla, brzdové těmeny pro pozemní vozidla, brzdové válce pro pozemní vozidla, brzdové válečky vozidel, brzdy pro pozemní vozidla, brzdy řízení, čalounění na sedadla vozidel, části a příslušenství pozemních vozidel, části karoserií na vozidla, části ozubených soukolí pro pozemní vozidla, části převodovek (jiné než pásy) pro pozemní vozidla, části převodovek (pásy) pro pozemní vozidla, části vnější karoserie vozidel, čelisti brzd pro vozidla, čelistové spojky pozemních vozidel, čelistové typy hřídelových spojek pro pozemní vozidla, čelní ochranná skla, čelní skla, čepy náprav, čerpadla na stlačený vzduch (příslušenství vozidel), chrániče proti poškrábání na vozidla, chrániče proti poškrábání dveřních úchytů pro automobily, čidla poplašné signalizace couvání k použití ve vozidlech, cigaretové zapalovače do vozidel, článkové řetězy určené k pohonu pozemních vozidel, clony (pásy) na okna vozidel, dálková poplašná zařízení pro pozemní vozidla, destičky kotoučových brzd do vozidel, dětská

bezpečnostní zařízení na sedadla vozidel, dětské autosedačky, dětské posedačky do vozidel, diferenciály do pozemních vozidel, díly na úpravu automobilové karoserie prodávané v sadách, diskové brzdy do pozemních vozidel, disky spojek na pozemní vozidla, doplňky interiéru automobilů, dopravní podvozky, držáky na nápoje k použití v motorových vozidlech, držáky na nápoje do vozidel, držáky na pneumatiky, držáky poznávacích značek, držáky přeních světél (části motocyklů), držáky rezervních kol automobilů, duše do pneumatik, dveře vozidel, dveřní kliky pro pozemní vozidla, dveřní výplně (panely) do pozemních vozidel, dvojitá skla do vozidel, elektrická zařízení pro signalizaci zpětného chodu vozidel, elektrické klaksony do vozidel, elektrické motory pozemních vozidel, elektrické převodovky do motorů pozemních vozidel, elektrické zapalovače cigaret pro pozemní vozidla, elektronické brzdy pro vozidla, gumové protektory na pneumatiky, gumové řemeny do převodovek pozemních vozidel, gumové protektorovací vzory k použití při protektorování pneumatik vozidel, gumové záplaty na opravy duší pneumatik vozidel, háky (tažné závěsy) pro vozidla, hlavice řadicích pák na pozemní vozidla, hlavní brzdové válce, hnací hřídele do pozemních vozidel, hnací mechanismy pro pozemní vozidla, hnací (pohonné) mechanismy pro pozemní vozidla, hnací řemeny pro motory pozemních vozidel, hnací řetězy silničních vozidel, hnací ústrojí, včetně motorů, pro pozemní vozidla, horní kryty převodovek pro pozemní vozidla, houkačky (klaksony) motorových vozidel, hřebeny řízení pro vozidla, hřeby do pneumatik, hřídele do pozemních vozidel, hřídelové spojky do pozemních vozidel, hustilky [výbava vozidel], hydraulické kotoučové brzdy, hydraulické konektory pro vozidla, hydraulické měniče točivého momentu pro pozemní vozidla, hydraulické obvody do vozidel, hydraulické ráfkové brzdy, hydraulické převody pro pozemní vozidla, hydraulické rotační tlumiče pro vozidla, hydraulické servoventily jako části hydraulických systémů vozidel, hydraulické servoventily jako části brzdových systémů vozidel, hydraulické spojky pro pozemní vozidla, hydraulické turbíny pro pozemní vozidla, hydrodynamické měniče momentu pro motorová auta, interiérové panely do vozidel, izolované karoserie vozidel, jednotky řízení pro pozemní vozidla, jističí kolíky na kapoty vozidel, kapoty pro vozidla, kapsičky do interiéru vozidel, karoserie na motorová vozidla, kliky dveří automobilů, kliky pro motocykly, kloubové převodovky pozemních vozidel, kola (části pozemních vozidel), komponenty brzd vozidel, kotouče pro axiální ložiska spojky do pozemních vozidel, kotouče třecí spojky na pozemní vozidla, kovové hřeby na pneumatiky vozidel, kovové nádrže (součásti vozidel), kovové mřížky radiátorů pro vozidla, kovové nárazníky na vozidla, kovové tažné zařízení pro vozidla, kovové vlečné kolíky pro vozidla, krytky na díky ventilků pro pneumatiky vozidel, kryty na kapotu jako konstrukční části vozidel, kryty na motocyklová sedla, kryty na motory pozemních vozidel, kryty na převodové řetězy pro dvoukolová motorová vozidla, kryty otvorů pro reproduktory ve vozidlech, kryty pneumatik, kulové klouby (části vozidel), kuželové brzdy pro pozemní vozidla, kyvné vidlice pro motocykly, látkové střechy pro motorová vozidla, lineární motory pro pozemní vozidla, listové pružiny pro závěsy vozidel, lišty stěračů čelního skla, manžety na řadicí páky pro motorová vozidla, manžety náprav pro vozidla, materiály na opravu pneumatik, mechanické převodovky pro pozemní vozidla, mechanismy na spuštění oken vozidel, mechanismy spojek pro motorová auta, mechanismy diferenciálních převodovek do pozemních vozidel, mechanismy k otvírání střešních na vozidla, motocyklová říditka, motocyklové rámy, motocyklové sedlové brašny, motocyklové stojany, motocyklové stupačky, motorové hnací mechanismy pro pozemní vozidla, motory do pozemních vozidel, motory motocyklů, motory ventilátorů do pozemních vozidel, mřížky chladiče do vozidel, mřížky radiátorů pro vozidla z nekovových materiálů, náboje kol vozidel, nádrže na udržování hladiny kapaliny v brzdových systémech vozidel, naftové motory do pozemních vozidel, nádržky jako části spojek pozemních vozidel, nafukovací airbagy používané ve vozidlech na ochranu proti zranění při nehodách, náhradní lišty stěračů vozidel, naháněcí převodová zařízení pro pozemní vozidla, nápravové sestavy vozidel, nápravy a kardanový hřídel pro motorová vozidla, nárazníky vozidel, neelektrické spojovací kroužky (části motorů pozemních vozidel), neelektrické spojovací objímky (části motorů pozemních vozidel), nekovové nádrže (součásti vozidel), nosiče lyží (automobilové -), nosiče rezervních pneumatik pro vozidla, nosiče na jízdní kola, nožní hustilky k nafukování pneumatik vozidel, obklady pro karoserie vozidel, obložení diskových brzd pro pozemní vozidla, ochranné lišty na karoserie vozidel, ochranné kryty (tvarované) na vozidla, ochranné pásky (gumové) na dveře vozidel, ochranné obložení pro čalouněné záhyby ve vozidlech, ochranné pásky na dveře vozidel, ochranné pásy s reflexními prvky na dveře vozidel, ochranné řetězy na pneumatiky, ochranné vložky do pneumatik, odkládací schránky pro vozidla, okenní sklo na okna vozidel, okna pro automobily, okna vozidel obsahující antény pro příjem rádia, olejové vany jako části

převodovek pozemních vozidel, opěrky hlavy na sedadla vozidel, opěrky lokte do vozidel, opravářské nářadí na opravu pneumatik, ovládací páky řídítek (části motocyklů), ovládací zařízení na řídítkách pro mopedy, ozubená kola do pozemních vozidel, ozubená kola na motory pozemních vozidel, ozubení, ozubené převody, ozubená soukolí pro pozemní vozidla, pákové ovladače pro vozidla, páky rychlostních převodovek pro pozemní vozidla, páky spojky na pozemní vozidla, palivová potrubí na vozidla, palivové nádrže na pozemní vozidla, pásové brzdy na pozemní vozidla, pedály pro motocykly, pláště pneumatik, plastové palivové nádrže pro vozidla, plné pneumatiky pro kola vozidel, pneumatiky a duše pro motocykly, pneumatiky na kola vozidel, poklice kol, popelníky do automobilů, poplašné přístroje proti krádeži do motorových vozidel, poplašná zařízení (zvuková) pro vozidla proti krádeži, přední přístrojové desky (části motocyklů), přední náboje kol na vozidla, přední vidlice na motocykly, převodová zařízení pro pozemní vozidla, převodové hřídele pro pozemní vozidla, převodové mechanismy pro pozemní vozidla, převodové řetězy pozemních vozidel, převodové (rychlostní) skříně pro pozemní vozidla, převodovky na motorová vozidla, přístrojové desky automobilů, protiblokovací brzdové systémy ABS a jejich součásti, protiprachové manžety na vidlice motocyklů, protiskluzová zařízení pro pneumatiky automobilů, protiskluzové hřeby do pneumatik vozidel, protiskluzové pásky na motocykly, protiskluzové řetězy na kola vozidel, protisluneční clony do vozidel, protismyková zařízení na pneumatiky vozidel, protismyková zařízení pneumatik, protismykové řetězy, pružiny závěsu pro vozidla, pružiny tlumičů nárazu jako součásti odpružení vozidel, pumpy k nafukování pneumatik, řadicí páky, ráfky kol na motorová vozidla, ramena náprav (části vozidel), ramena stěračů, rámy motocyklů, rámy pro dvoukolová motorová vozidla, redukční převodovky, řetězová kola na pozemní vozidla, řetězy (hnací) pro pozemní vozidla, rezervní kola pro vozidla, řídicí tyče pro vozidla, řídítká (části motocyklů), rotační hydraulické motory pro pozemní vozidla, rotory kotoučových brzd pro brzdové systémy vozidel, rozpěry kol, rychloběhová zařízení pro pozemní vozidla, sady ochranných manžet náprav používané s pozemními vozidly, sedadlové tyče (části vozidel), sedla motocyklů, sedlové brašny na motocykly, servomotory do pozemních vozidel, sestavy stěračů čelního skla, skla do vozidel; (17) materiály na regeneraci a opravu pneumatik, hadice pro pneumatické nářadí, nekovové hadice pro chladiče vozidel, nekovové spojovací hadice pro chladiče vozidel, nekovové tlakové hadice, nekovové hadice na palivové oleje, předizolované ohebné dvojhadice (nekovové) na použití do motorů vozidel, plastové trubky pro motorová vozidla; (35) maloobchodní služby týkající se automobilového příslušenství, maloobchodní služby týkající se automobilových dílů, služby v oblasti dovozu a vývozu, administrativa prodeje, rozšiřování reklamních marketingových a propagačních materiálů, distribuce a šíření reklamních materiálů (letáků, prospektů, tištěných materiálů, vzorků), šíření reklamy prostřednictvím internetu, šíření reklamy prostřednictvím on-line komunikačních sítí, šíření reklamy poštou, šíření reklamních materiálů na veřejných prostranstvích.

(730) **Profidily, s.r.o.**, Francouzská 23/91, Brno, Zábřovice, 60200, CZ

(740) **VELEBA, MILICHOVSKÝ a spol.**, JUDr. Igor Veleba, Koliště 259/55, Brno, Zábřovice, 60200

(210) **O-556556**

(220) 13.06.2019

(320) 13.06.2019

(511) 25, 36, 41

(540)

ŽIVOT V KUFŘÍKU

(510) (25) výbavičky pro novorozence (oblečení); (36) získávání finančních prostředků pro charitativní účely; (41) vzdělávací a školicí služby.

(730) **Nadační fond LA VIDA LOCA**, Americká 177/35, Praha 2, Vinohrady, 12000, CZ

(210) **O-556559**

(220) 13.06.2019

(320) 13.06.2019

(511) 32, 35, 40

(540)

Poděbradský rádl

(510) (32) piva všeho druhu, minerální vody, šumivé nápoje a jiné nápoje nealkoholické, nápoje a šťávy ovocné, sirupy a jiné přípravky k zhotovování nápojů; (35) reklama, propagace a inzercie prostřednictvím všech druhů médií, marketing, zprostředkovatelská činnost v oblasti obchodu s reklamními materiály všeho druhu, zejména s výrobky ze skla, porcelánu a

majoliky, s textilními výrobky jako jsou např. trička, mikiny, zástěry, čepice, s ubrusy, papírenským zbožím, tácky, etiketami, kalendáři, tiskovinami, publikacemi, časopisy a knihami, s pivem a nealkoholickými nápoji; (40) pivovarnictví - výroba piva všeho druhu, sladovnictví.

(730) **Gebauer - Poděbrady, s.r.o.**, Husova 24, Poděbrady, 29001, CZ

(740) Ing. Michal Jupa, patentový zástupce, Na Baních 1385, Praha 5 - Zbraslav, 15600

(210) **O-556608**

(220) 14.06.2019

(320) 14.06.2019

(511) 7, 8, 9, 39

(540)

NAREX ROLL

(510) (7) válcovací stroje na válcování kovů, nástroje na tvarování válcováním, stroje na řezání závitů, nářadí pro stroje na řezání závitů do betonu, nářadí pro válcování závitů nebo vybrušování závitů, jmenovitě válce a sektory planetového typu, cylindrické válce, tlakové, tangenciální a radiální hřebinkové čelisti, všechny výše uvedené výrobky vztahující se k řezání závitů, závitové čelisti, části obráběcích strojů, řezací nástroje, nástroje na zhotovení závitů, nástroje na vrtní závitů, nástroje na frézování závitů, nástroje na tváření závitů, držáky nástrojů pro stroje ke zpracování kovů, zejména pouzdra a upínací prostředky na nástroje; (8) nářadí a nástroje s ručním pohonem na řezání závitů, výstružníky; (9) monitorovací systémy pro nástroje, měřidla, zejména závitové měřky; (39) skladování a distribuce nářadí na řezání závitů a laminování, skladování a distribuce strojů na řezání závitů a laminování a jejich příslušenství.

(730) **NAREX ROLL s.r.o.**, Vápenka 331, Zdice, 26751, CZ

(210) **O-556620**

(220) 17.06.2019

(320) 17.06.2019

(511) 9, 35, 36, 38, 41, 42, 45

(540)

OLLERO

(510) (9) zařízení a nástroje pro záznam, přenos, reprodukci nebo zpracování zvuku, obrazu nebo dat, média se záznamem a stahovatelná média, počítačové programy a software, prázdná digitální nebo analogová záznamová a úložná média, počítače a periferní zařízení počítačů; (35) reklama, propagace, řízení obchodní činnosti, obchodní administrativa, kancelářské práce, pomoc při provozu a řízení obchodní činnosti, pomoc při provozování internetového podnikání, obchodní průzkum, konzultace v oblasti marketingu, marketingové studie, výkonnostní internetový marketing, propagační činnost, tvorba reklamních kampaní, posuzování efektivnosti reklamní činnosti, hodnocení úspěšnosti reklamních kampaní, strategie reklamních kampaní, psaní a zveřejňování reklamních textů, psaní textů pro webové stránky, realizace reklamy on-line v počítačové síti, služby v oblasti grafického ztvárnění pro reklamní účely, vyhledávání dat v počítačových souborech pro třetí osoby, služby v oblasti srovnávání cen; (36) poradenství zaměřené na daně z příjmu, služby odvodu daní ze mzdy, finanční poradenství, poradenství v oblasti managementu finančních rizik, poskytování informací, konzultací a poradenství v oboru finančního hodnocení, finanční management společností, daňové poradenství, finanční poradenství v oblasti daňového plánování, debetní účetnictví; (38) elektronická pošta, počítačová komunikace, přenos zpráv a obrazových informací pomocí počítače, tvorba tiskových zpráv v rámci služeb tiskové agentury; (41) organizování a vedení seminářů, pořádání a řízení pracovních setkání (workshopy), pořádání a řízení školení, pořádání společenských aktivit, přednášení na vysokých školách, elektronické publikování, vydávání knih, vydávání elektronických knih a časopisů on-line, psaní odborných textů do on-line periodik a tištěných periodik (s výjimkou reklamních), pořizování videozáznamů z přednášek, prezentací, konferencí a seminářů; (42) konzultace v oblasti počítačového softwaru, internetové poradenství, správa obsahu webových stránek, poradenství pro majitele a autory webových stránek v rámci této třídy, analýzy pro tvůrce a majitele webových stránek, navrhování obalů, obalový design, počítačové systémové analýzy, tvorba počítačových systémů, průmyslový design, umělecký design; (45) právní služby, poradenství v oblasti duševního vlastnictví.

(730) **Ollero s.r.o.**, Rybná 716/24, Praha 1, 11000, CZ

(210) **O-556621**
(220) 17.06.2019
(320) 17.06.2019
(511) 9, 35, 38, 41, 42
(540)

DATALYTICS

(510) (9) zařízení a nástroje pro záznam, přenos, reprodukci nebo zpracování zvuku, obrazu nebo dat, média se záznamem a stahovatelná média, počítačové programy a software, prázdná digitální nebo analogová záznamová a úložná média, počítače a periferní zařízení počítačů; (35) reklama, propagace, řízení obchodní činnosti, obchodní administrativa, kancelářské práce, pomoc při provozu a řízení obchodní činnosti, pomoc při provozování internetového podnikání, obchodní průzkum, konzultace v oblasti marketingu, marketingové studie, výkonnostní internetový marketing, propagační činnost, tvorba reklamních kampaní, posuzování efektivnosti reklamní činnosti, hodnocení úspěšnosti reklamních kampaní, strategie reklamních kampaní, psaní a zveřejňování reklamních textů, psaní textů pro webové stránky, realizace reklamy on-line v počítačové síti, služby v oblasti grafického ztvárnění pro reklamní účely, vyhledávání dat v počítačových souborech pro třetí osoby, služby v oblasti srovnávání cen; (38) elektronická pošta, počítačová komunikace, přenos zpráv a obrazových informací pomocí počítače, tvorba tiskových zpráv v rámci služeb tiskové agentury; (41) organizování a vedení seminářů, pořádání a řízení pracovních setkání (workshopy), pořádání a řízení školení, pořádání společenských aktivit, přednášení na vysokých školách, elektronické publikování, vydávání knih, vydávání elektronických knih a časopisů on-line, psaní odborných textů do on-line periodik a tištěných periodik (s výjimkou reklamních), pořizování videozáznamů z přednášek, prezentací, konferencí a seminářů; (42) konzultace v oblasti počítačového softwaru, internetové poradenství, správa obsahu webových stránek, poradenství pro majitele a autory webových stránek v rámci této třídy, analýzy pro tvůrce a majitele webových stránek, navrhování obalů, obalový design, počítačové systémové analýzy, tvorba počítačových systémů, průmyslový design, umělecký design.

(730) **Ollero s.r.o.**, Rybná 716/24, Praha 1, 11000, CZ

(210) **O-556630**
(220) 17.06.2019
(320) 17.06.2019
(511) 10
(540)

CONDUIT

(510) (10) pátevní implantáty, chirurgické nástroje pro použití při operacích páteře.

(730) **DePuy Synthes, Inc.**, 700 Orthopaedic Drive, 46581 Warsaw, Indiana, US

(740) Čermák a spol., JUDr. Karel Čermák Ph.D., LL.M., Elišky Peškové 735/15, Praha 5, Smíchov, 15000

(210) **O-556641**
(220) 18.06.2019
(320) 18.06.2019
(511) 37, 44
(540)



(510) (37) údržba nemovitostí, údržba komunikací; (44) zemědělské služby, služby akvakultury, zahradnické a lesnické služby, údržba veřejné zeleně.

(591) Barevná
(551) Kolektivní

(730) **Technické služby Ostrava - Jih, příspěvková organizace**, Kpt. Vajdy 3202/6, Ostrava, Zábřeh, 70030, CZ

(210) **O-556642**
(220) 18.06.2019
(320) 18.06.2019
(511) 25, 28, 41
(540)



(510) (25) oděvy, obuv, kloboučnické zboží včetně pro sportovní a rekreační účely v rámci této třídy, například klubové dresy, trička, čepice, šály; (28) tělocvičné a sportovní potřeby, s výjimkou oděvů, sportovní potřeby, pokud nejsou zařazeny do jiných tříd, například nářadí pro zimní sport, nářadí pro sportovní hry, hry, hračky; (41) služby v oblasti vzdělávání, zábavy a sportu, organizování a podporování sportovních aktivit mládeže, odborné vzdělávání pro mládež, vzdělávání zaměřené na tělesné zdraví, výchova, organizování turnajů, organizování soutěží, organizování her, organizování zábavy, organizování kvízů, organizování prázdninových táborů, organizování sportovních soutěží, organizování vzdělávacích her, organizování skupinových rekreačních činností, organizování sportovních akcí a utkání, kurzy osobního rozvoje, poskytování instruktáží a vybavení v oblasti tělesného cvičení, organizování a zajišťování volnočasových a tréninkových aktivit a účasti na organizovaných závodech či utkáních, organizování, zajišťování a realizace sportovních aktivit za účelem správného tělesného rozvoje a výchovy dětí a mládeže, provozování zájmového klubu, tvorba audiovizuálních programů, provozování tělovýchovných zařízení a zařízení sloužících k regeneraci a rekondici.

(591) Barevná

(730) **Bud' Fér - sportovní akademie, z.s.**, Unkovičská 511, Žabčice, 66463, CZ
(740) Patentový zástupce, Doc. Ing. Jindřich Špaček CSc., Svatopluka Čecha 1939/106a, Brno, Královo Pole, 61200

(210) **O-556650**
(220) 18.06.2019
(320) 18.06.2019
(511) 25
(540)

FANTASY SWIM

(510) (25) plavky, pánské plavky, dámské plavky, dětské plavky, tuniky přes dámské plavky, pánské plavky (krátké kalhoty), plavky na míru s košíčky.

(730) **Fantasy Italia s.r.o.**, Národní třída 3654/44, Hodonín, 69501, CZ

(210) **O-556662**
(220) 18.06.2019
(320) 18.06.2019
(511) 9
(540)



(510) (9) software ke sledování zdravotního stavu.

(591) Barevná

(730) **Institute of Practical Psychophysics-Europe s.r.o.**, Karla Engliše 3201/6, Praha 5, Smíchov, 15000, CZ

(210) **O-556663**
(220) 18.06.2019
(320) 18.06.2019
(511) 9
(540)



(510) (9) software ke sledování zdravotního stavu.
(591) Barevná
(730) **Institute of Practical Psychophysics-Europe s.r.o.**, Karla Engliše 3201/6, Praha 5, Smíchov, 15000, CZ

(210) **O-556664**
(220) 18.06.2019
(320) 18.06.2019
(511) 9
(540)



(510) (9) software ke sledování zdravotního stavu.
(591) Barevná
(730) **Institute of Practical Psychophysics-Europe s.r.o.**, Karla Engliše 3201/6, Praha 5, Smíchov, 15000, CZ

(210) **O-556703**
(220) 19.06.2019
(320) 19.06.2019
(511) 35, 36, 42
(540)



(510) (35) zprostředkování dovozu a vývozu, zprostředkování obchodních a komerčních kontaktů, zprostředkování a uzavírání obchodních transakcí pro třetí osoby, obchodní poradenské služby v oblasti zprostředkování zboží a služeb, obchodní zprostředkovatelské služby a obchodní informace pro spotřebitele, obchodní analýzy, obchodní průzkum a obchodní informační služby; (36) správa majetku, správa svěřeného majetku, správa obchodního majetku, správa finančního majetku, správa nemovitého majetku, správa majetku finančních fondů, pronájem nemovitostí a majetku; (42) služby v oblasti informačních technologií v rámci této třídy, vývoj počítačového hardwaru, vývoj počítačových periferních zařízení.
(730) **Ad Archum a.s.**, Pod pekárnami 338/12, Praha 9, Vysočany, 19000, CZ
(740) MACH LEGAL, advokátní kancelář s.r.o., JUDr. Tomáš Mach Ph.D., Viktora Huga 377/4, Praha 5, Smíchov, 15000

(210) **O-556707**
(220) 19.06.2019
(320) 19.06.2019
(511) 35, 36, 45
(540)

GRAWE

(510) (35) obchodní zprostředkovatelské služby a obchodní informace pro spotřebitele, reklamní, marketingové a propagační služby, pronájem kancelářských strojů a zařízení; (36) správa majetku, inkasování nájemného, konzultace o nemovitostech, akvizice pozemků k pronájmu, pronájem nemovitostí a majetku, služby nemovitostní (realitní služby); (45) duševní vlastnictví (licence -), ochrana duševního vlastnictví, udělování licencí k duševnímu vlastnictví, poradenství v oblasti duševního vlastnictví.
(730) **GRAWE, s.r.o.**, Pod pekárnami 338/12, Praha 9, Vysočany, 19000, CZ
(740) MACH LEGAL, advokátní kancelář s.r.o., JUDr. Tomáš Mach Ph.D., Viktora Huga 377/4, Praha 5, Smíchov, 15000

(210) **O-556710**
(220) 20.06.2019
(320) 20.06.2019
(511) 35, 36, 41
(540)

snapcore

(510) (35) reklama, včetně on-line reklamy na počítačové síti, reklamní služby poskytované prostřednictvím Internetu, bannerová reklama, marketingové služby, šíření reklamy pro třetí osoby prostřednictvím Internetu, sběr a systemizace informací do počítačových databází, správa a vytváření počítačových databází, poskytování obchodních informací, aktualizace a údržba dat v počítačových databázích, elektronické zpracování dat, sestavování obchodních adresářů, služby v oblasti vyhledávání dat, počítačová správa souborů, věrnostní, pobídkové a bonusové programy, sběr informací z průzkumů trhu, poskytování informací o průzkumu trhu, propagační marketing, analýza průzkumu trhu, podnikové strategické plánování, propagace obchodu (reklama), řízení obchodu pro třetí osoby, výstavy komerční nebo reklamní (organizování -), organizování obchodních nebo reklamních akcí, šíření reklamních, marketingových a propagačních materiálů; (36) finanční služby, finanční analýza, finanční poradenství, tvorba kapitálů a kapitálové investice, investování peněžních prostředků, zpracování finančních informací, finanční řízení, služby v oblasti vydávání hotovosti, služby finančních databází, finanční služby poskytované elektronickými prostředky, finanční služby poskytované po Internetu, poskytování finančních informací prostřednictvím webových stránek, poskytování finančních informací on-line; (41) výchovná, vzdělávací, školicí činnost, organizování konferencí, kongresů a seminářů, vydavatelská a nakladatelská činnost.
(591) Barevná
(730) **SNAPCORE a.s.**, Václavské náměstí 846/1, Praha 1, Nové Město, 11000, CZ
(740) Ing. Yveta Winklerová, Mojžírovo náměstí 2993/13, Brno, Královo Pole, 61200

(210) **O-556716**
(220) 20.06.2019
(320) 20.06.2019
(511) 8, 14, 21
(540)



(510) (8) nožirské výrobky a náčiní k přípravě pokrmů, jmenovitě kuchyňské nože a náčiní na řezání a mletí, ruční nástroje používané v nouzových a

záchranných situacích, ruční hygienické a kosmetické náčiní pro lidi a zvířata, ruční nářadí a nástroje pro zpracování materiálů a pro výrobu, opravy a údržbu, sečné, bodné a tupé zbraně, zdvihací nástroje; (14) kroužky na klíče, řetízky na klíče a přívěšky k nim, ostatní výrobky z drahých kovů a z drahých kamenů, jakož i z jejich imitací, spadající do této třídy; (21) nádobí, kuchyňské náčiní a nádoby v rámci této třídy.

(591) Barevná

(730) **Alox s.r.o.**, Barviřská 125/17, Liberec, Liberec III-Jeřáb, 460 03, CZ

(210) **O-556720**

(220) 20.06.2019

(320) 20.06.2019

(511) 32, 33

(540)



(510) (32) pivo, sladové pivo, nealkoholické ovocné výtažky, minerální voda (nápoje), soda, nealkoholické nápoje, energetické nápoje, sirupy na výrobu nápojů, tablety na výrobu šumivých nápojů, prášky na výrobu šumivých nápojů; (33) alkoholické výtažky z ovoce, lihoviny, destilované nápoje, mošt (cider), koktejly, víno, likéry, brandy, whisky, alkoholické nápoje s výjimkou piva, baijiu (čínský destilovaný alkoholický nápoj).

(730) **Yang Yang**, Rm 401, Block B, Building 10, Jixiang district of West Rd. Nanning, Kirin Qujing City, Yunan of China, CN

(740) Všetěčka Zelený Švorčík Kalenský a partneři, advokátní a patentová kancelář, JUDr. Pavel Zelený, Hálkova 1406/2, Praha 2, 12000

(210) **O-556732**

(220) 21.06.2019

(320) 21.06.2019

(511) 1, 2, 3, 4, 6, 9, 13, 14, 16, 17, 18, 19, 21, 22, 28, 29, 30, 31, 32, 33, 34, 35, 36, 37, 39, 42, 44

(540)



(510) (1) přídavné kapaliny pro použití s abrazivy, agrochemikálie s výjimkou fungicidů, herbicidů, insekticidů a přípravků na hubení parazitů, aktivní uhlí, etylalkohol pro průmyslové účely, amoniak pro průmyslové účely, apretace chemické, barvy pro průmyslové účely, bělicí přípravky pro průmyslové účely, bentonit, benzoová kyselina, bílkoviny živočišné nebo rostlinné jako suroviny, brzdové kapaliny, celuloza, prostředky pro čepení tekutin, přípravky pro činění kůží, chemická činidla, přípravky pro čištění tekutin, zejména vody, přípravky proti zamžení čoček, defolianty (chemické prostředky pro opad listů), dehydratační prostředky pro průmyslové účely, fotocitlivé desky, destilovaná voda, dextrin (apretura), dolomit pro průmyslové účely, metylalkohol pro průmyslové účely, dusíkaté vápno jako hnojivo, filmy citlivé neexponované, filtrační materiály v rozsahu třídy 1, fosfáty jako hnojiva, fotografické vývojky, fotografický papír, chemikálie pro fotografii, galvanizační přípravky, glazury pro keramiku, glycerin pro průmyslové účely, grafit pro průmyslové účely, hnojiva, humus, hydraulické kapaliny, chemikálie pro lesnictví, s výjimkou fungicidů, herbicidů, insekticidů a přípravků pro hubení hmyzu, chemikálie pro vědecké účely, impregnační chemické přípravky pro kůže a textil, indikátorový papír (chemický), kamenec hlinitý (ledek), kaolin, kompost, chemické látky pro konzervaci potravin, rašelina jako hnojivo, kyseliny v rozsahu třídy 1, lepidla pro průmyslové účely, přípravky na odstraňování

leštidla, louhy v rozsahu třídy 1, přípravky pro nakládání a uzení masa pro průmyslové účely, peroxid vodíku, zemina pro pěstování, protipožární přípravky, průmyslové chemikálie, rozpouštědla pro fermeže a laky, sladidla umělá, soda kalcinovaná, soli v rozsahu třídy 1, štěpařský vosk na stromy, vápenc (uhličitan vápenatý), sklenářský tmel; (2) barvy v rozsahu třídy 2, laky v rozsahu třídy 2, antikoroziční přípravky, barviva v rozsahu třídy 2, prostředky pro ochranu dřeva a kovu, mořidla v rozsahu třídy 2, kovové prášky a folie pro malíře, kalafuna, sklenářský tmel, ředidla pro barvy a laky, saze vzniklé hořením (barvivo), šelak; (3) alkálie, amoniak (čisticí prostředky), mýdla, antistatické přípravky pro použití v domácnosti, apretační přípravky pro žehlení prádla, barvy na vlasy a vousy, přípravky pro odbarvování, odlakovače, bělicí přípravky na prádlo, brusiva v rozsahu třídy 3, brusná plátna a papír, cididlo, čisticí mléko pro toaletní účely, toaletní a čisticí prostředky, depilační přípravky, dezodoranty pro osobní potřebu, přípravky na holení, kamenec (antiseptický přípravek), kapaliny na mytí skel do ostříkovačů, kolínská voda, kosmetické přípravky, kosmetické tužky, koupelové soli nikoliv pro medicínální účely, pletové masky, krém na obuv a kůži, kosmetické krémy, kosmetika, křída na čištění, parfémy, laky na vlasy a nehty, lepidla pro kosmetické účely, leštící přípravky, líčidla, louh sodný na prání, ozdobné obtisky pro kosmetické účely, oční umělé řasy, odlučovací přípravky, vlasové přípravky, peroxid vodíku pro kosmetické účely, leštidla na politory, prací a namáčecí prostředky, rtěnky, šampony, toaletní terpentýn jako odmašťovací přípravek, toaletní přípravky a potřeby, ústní vody, vlasové vody, vody po holení, voňavky, vosky spadající do třídy 3, zubní pasty, kosmetické přípravky pro zvířata; (4) benzin motorový, elektrická energie, palivové brikety, dřevěné uhlí, knoty lampové, conservační přípravky pro kůži (oleje a tuky), lín na pálení, mazací oleje a tuky, nafta topná a motorová, topný olej, motorový olej, paliva, pohonné látky, palivové dřevo, parafin, podpalovače, uhlí, grafit pro mazání, mazadla na obuv, plyny palivové, vosk včelí, podpalovače, svíčky, aditiva nechemická do motorových paliv, mazadla spadající do třídy 4; (6) alobal (hliníková fólie), armatury kovové do betonu, kovové armatury pro potrubí, kovové potrubí, barely kovové, bazény kovové, bedny na nářadí kovové, čísla domovní kovová nesvítící, řetězy a dráty kovové, drátěné pletivo, kovové dveře, kování dveří a oken, kovové rámy dveří a oken, železářské zboží, hřebíky, lana kovová, klíče, kovové dveřní kliky a klepadla, kovářské nástroje, kování pro nábytek, kovová střešní krytina, šrouby, kovové matice šroubové, nýty a podložky kovové, plechy kovové, okapní žlaby a roury kovové, pájky na pájení, skoby a kramle kovové, zámky, vrata kovová, vruty a vřutze kovové, žebříky kovové, kovové klece pro zvířata, drobné železářské zboží, kovové kouřové roury, kovářské nástroje, nádrže, mříže kovové, schránky kovové, skleníkové konstrukce kovové, stoly kovové, visací zámky, pasty na divokou zvěř, kovové zvonečky; (9) nabíječky akumulátorů a pro elektrické baterie, akumulátory elektrické, optické a světelná poplachová zařízení, měřicí přístroje, ampérmetry, reproduktory, antény, automobilové výstražné trojúhelníky, autorádia, barometry, baterie spadající do této třídy, brýle, pouzdra na brýle, buzoly (směrové), bzučáky, čočky kontaktní a optické, dalekohledy, požární hlásiče, diapozitivy, promítací přístroje, diktafony, magnetické disky, kompaktní disky, disky nahrané, disky optické, dozimetry, elektrické dráty, dýchací přístroje pro plavání pod vodou, elektrické dveřní zvonky, elektrické kabely, elektrické spojky, svorky a konektory elektrické, expozimetry, faxy, filmové kamery, filmy exponované, fotografické filtry, fotoaparáty, gramofonové desky, gramofony, hasicí přístroje, hvězdářské dalekohledy, jističe, pojistky, kalkulačky, kapesní svítilny, kondenzátory elektrické, kopírovací stroje, záchranné kruhy plovací, kukátka (dveřní průzory), laptopy (počítače), leštičky na fotografie, vodováhy, lihoměry, magnetické nosiče dat, magnetofony, ochranné masky, matematické přístroje, megafony, měřicí přístroje, měřidla, mikrofony, mikroskopy, neprůstředné vesty ochranné, nosiče dat, ochranné obleky a obuv, ochranné přilby, ochranné rukavice, ochranné štíty na obličej, olovnice, programy pro počítače, optické výrobky, plátna promítací, plotry (vynášecí přístroje), počítače, počítačové periferie, vypínače, audio a video přijímače, přístroje pro nahrávání a reprodukci zvuku či obrazu, telefony, radary, radia, spínače, stativy na fotoaparáty, teploměry s výjimkou lékařských, váhy, videotelefony, elektronky se žhavenou katodou, zástrčky, zásuvky a ostatní elektrické spojky, závaží, záznamník telefonní, optická zrcadla, zvětšovací přístroje, žárovky promítací; (13) broky olovené do loveckých pušek, lovecké střelné zbraně, náboje, ohňostroje, sportovní střelné zbraně, vrhací a metací rakety, prskavky, rachejtěle, vzduchové zbraně; (14) brože (šperky), budíky, dublé, drahé kameny, hodinky, jehlice (ozdobné šperky), klenoty, medailóny (šperky), mince, manžetové knoflíky, nádobí z drahých kovů, náhrdelníky, náramky, náušnice, pouzdra na šperky, šperky, šperkovnice, štras, stříbrnické a zlatnické zboží, vše v rámci této třídy; (16) archy papíru, alba, atlasy, balicí papír, barvicí pásy do psacích strojů, barvy vodové, blahopřání, bloky, brožury, celofán, periodika, tuš, číslovačky, děrovačky,

desky na dokumenty, dopisní papír, etikety kromě textilních, filtrační papír, fotografie, globusy, reprodukce grafické, grafiky, gummy na mazání, hmota modelovací, houbičky kancelářské, hrací karty, inkousty, kalendáře, kancelářské potřeby, kancelářské sponky, kapesníky papírové, kartóny, knihy, konfety, krejóny (patentní tužky), křivítka, lepicí pásy a lepidla pro kancelářské účely a pro domácnost, listky, malířské potřeby, mapy, napínáčky, noviny, nože na papír, nožičky pro kancelářské účely, obálky, obaly spadající do této třídy, obtisky, ořezávátko, papír, papír toaletní, ubrusy papírové, ubrusy papírové, pastelky, pečetící vosk, plakáty, plány, pohlednice, poštovní známky, potřeby na psaní, praporky papírové, pravítka, prostírání papírové, psací stroje, pytlíky papírové, razítka, ručníky papírové, rýsovací potřeby, sešity, sešivačky, skicáky, školní potřeby, štetce, těžítka, tiskopisy, tužky, učební pomůcky kromě přístrojů, folie na balení z plastických hmot, malířské válečky pro interiéry, zápisníky, zpěvník; (17) folie z plastických hmot spadající do této třídy, hadice spadající do této třídy, izolace, izolační materiály, izolační tkaniny, lepicí pásy kromě pásek pro léčebné účely, pro kancelářské účely a pro použití v domácnosti, minerální vlna (izolační materiál), plst izolační, těsnící podložky, pryž spadající do této třídy, materiály v rámci této třídy zabráňující sálání tepla, skleněná vlna, tepelně izolační prostředky, materiál na těsnění, těsnící tmely, tmely a ucpávky spadající do této třídy, vycpávky z pryže nebo z umělých hmot; (18) aktovky, batohy, brašny, cestovní kufry, deštníky, diplomaty, hole, chlebníky, kabelky, kožená galanterie, kůže, kožesiny (kůže zvířat), kufříky diplomatické a na doklady, nákupní tašky, náprsní tašky, pouzdra na navštívenky, karty, pouzdra na klíče (kožená galanterie), obojky pro zvířata, peněženky, kožené potahy, ruksaky, kožené galanterie, sedlářské výrobky, slunečníky, šňůry kožené, tašky na kolečkách, vodítka, sedlářské a brašnářské výrobky; (19) akvária (stavby), altány, asfalt, bazény nekovové, beton, břidlice, cement, cementové zboží, cihly, dehet, lepenka pro stavební účely, cementové desky, dlaždice, potrubí pro drenáže nekovové, dřevěné obložení, dřevo opracované, dveře nekovové, sošky z kamene, betonu a mramoru, geotextilie, kámen, komíny nekovové, stavební konstrukce nekovové, krytiny střešní nekovové, kůly nekovové, latě, malta, mramor, nátěrové hmoty pro stavební účely, nosníky nekovové, obkladačky (dlaždice na stěny nekovové), obklady zdi nekovové, okna nekovová, omítky, parkety, písek, prkna, překližka, kamenina, sádra, schody nekovové, skleníky nekovové, sklo spadající do této třídy, stavby přenosné nekovové, šamot, šterk, tašky střešní nekovové, tvárnice, vápenc, vápno, vlny podlahové, vrata nekovová, žlaby okapní nekovové, žula; (21) bandasky, cedníky, cestovní lahve, cukřenky, čajníky, čajové soupravy, čisticí nástroje, dávkovače mýdla, dávkovače papírových ručníků, dávkovače toaletního papíru, demižony, klece pro domácí zvířata, drátěnky na čištění, džbánky, figurky z porcelánu, terakoty nebo skla, kuchyňské formy a formičky, formy na koláče, grily pro použití na pečení, hadry na čištění, hluboké mísy, houby mycí, hmce, hrnčířské zboží, hřebeny, chladicí nádoby, prkénka kuchyňská na krájení a schránky na chléb, kartáče spadající do této třídy, kartáčky zubní, kastroly, kávové soupravy, kbelíky, kořenáče, koše na odpadky, kotlíky, kuchyňské nádoby, lisy na ovoce pro domácnost s výjimkou elektrických, majolika, mísy, mixery ruční pro použití v domácnosti, mlýnky ruční pro domácnost, mopy, naběračky, nádoby kuchyňské, nádoby na smet, nálevky, nit zubní, nočníky, obaly na mýdlo, otvíráky lahví, pánve na smažení, párátko, pastí na hmyz a hlodavce, pepřenky, plácačky na mouchy, plácačky na koberce, podnosy, porcelán, potřeby kuchyňské neelektrické s výjimkou potřeb z drahých kovů, potřeby toaletní, prádelní kolíky, prádelní sušáky, prkna žehlicí, krabice na jídlo, pudřenky, rozstříkovače na voňavky, rožně pro použití na pečení, rukavice pro domácnost, sběračky, stolní servisy, sklenice na pití, slánky, smetáky, stojánky, struhadla, svícny, šálky, škopky, šlehače ruční, šrotovníky kuchyňské, štoudve, tácky papírové, talíře papírové, talíře, termosky, tlakové hmce s výjimkou elektrických, utěrky na čištění, válečky na těsto, vaničky, vědra, vykrojovátko na pečivo, výrobky z křišťálového skla, vývrtky, žejdlíky, nádobí z drahých kovů, tácky (misky) pod květináče nekovové, kosmetické neceséry vybavené, elektrické zařízení pro vábení a ničení hmyzu; (22) lana s výjimkou kovových, provazy, koudel, látka na vycpávky, lýko, markýzy z textilu ze syntetických vláken, motouzy, papírové provazy, pásy balící nekovové, plachty spadající do této třídy, popruhy nekovové, pytle na přepravu uskladnění volně uložených materiálů, sítě, stany; (28) autíčka na hraní, automobilové modely zmenšené, bazény plavecké (potřeby pro hru), biliardy, boby, boty na bruslení s bruslemi, bowling, boxerské rukavice, brusle kolečkové, činky, stolní hry, sportovní nářadí, divadelní masky, draci létající, golfové vybavení, gymnastické zařízení, rybářské náčiní, hokejky, hrolozecká výstroj, houpačky, kuželky, šachy, kuličky na cvrkání, hračky, hry, digitální hry, chraštítko, jízdní kola nehybná, kapsle do kapslových pistolí (hračky), rogalá, kolečkové brusle, koloběžky, loutky, náčiní pro lukostřelbu, lyže, lyže surfovací a vodní, maňásky, míče, návnady pro rybáře, ozdoby na

vánoční stromky s výjimkou osvětlení a cukrovinek, páčky hráčské (sportovní náčiní), panenky, ploutve na plavání a potápění, puky hokejové, sportovní, rukavice, sítě jako sportovní potřeby, skeatbordy, společenské hry, stojánky na vánoční stromky, stromky vánoční umělé, šachovnice, šipky (hra), terče, vázání na lyže, hrací karty, konfety, plavací pásy a vesty; (29) ančovičky, arašidy zpracované, bílek, bramborové lupínky, bujóny, byliny konzervované, cibule konzervovaná, čočka konzervovaná, datle, droby, drůbež, džemy, fazole konzervované, neživé garnáty, hrách konzervovaný, hranolky bramborové, hrozinky, huspeniny, játra, jedlé oleje a tuky, jogurt, kandované ovoce, kaviár, kefir, klobásy, salámy, párky, konzervy masové, konzervy rybí, konzervovaná zelenina, koryš s výjimkou živých, krevety neživé, kůry ovocné, kyselé zelí, langusty, konzervované lanýže, losos neživý, mandle zpracované, margarín, marmeláda, máslo, maso, masové extrakty, měkkýši neživí, mléčné nápoje, mléčné výrobky, mléko, mražené ovoce, mušle neživé, nakládaná zelenina, olivy konzervované, ořišky zpracované, konzervované ovoce, ovocné rosoly, paštiky, polévky, raci s výjimkou živých, rajčatový protlak, ryby neživé, saláty ovocné a zeleninové, sardinky, sledi, slanina, smetana, sušená vejce, syrovátka, šlehačka, šunka, tofu, tuňák, uzeniny, vejce, zelenina konzervovaná, zvěřina, houby konzervované, želatina; (30) anýz, aromatické přípravky do potravin, badyán, bombóny, bramborová moučka pro lidskou výživu, cikorka, cukr, cukroví, cukrovinky, čaj, čokoláda, čokoládové nápoje, dorty, droždí, glukóza pro výživu, hořčice, housky, chléb, chuťové přísady, ječmen loupáný a mletý, jemné pečivo, kakao, kakaové nápoje, kandys, kapary, kari, kaše, káva, kávoviny, kávové nápoje, keksy, koláče, koření, krekry, kroupy, krupice, kuchyňská sůl, kukuřice mletá, kukuřice pražená, kukuřičné vločky, kypřicí prášek, lékořice, lepek potravinářský jako potravinová, listové těsto, majonéza, maltosa (sladový cukr), masové pirožky, med, perníky, melasa, mouky, mušlí, muškátové ořechy, nápoje kakaové, čokoládové a na bázi čaje, nové koření, ocet, omáčka sojová, oplatky, vločky ovesné a kukuřičné, palačinky, paprika jako koření, pastilky (cukrovinky), pepř, pizzy, potraviny z mouky, potraviny škrobovitě, pralinky, příchutě (aroma), pudinky, rýže, ságo, sendviče, skořice (koření), suchary, sušenky, šafrán (koření), škrob jako potrava, štiopa, těsta, těstoviny, vanilin (vanilková náhražka), vanilka (příchut'), zákusky, záhlivky na ochucení, zázvor, zmrzlina, žele ovocné (cukrovinky), sladké žemle, žvýkačky ne pro lékařské účely, kokosová moučka pro lidskou spotřebu; (31) arašidy čerstvé, bílkoviny (proteiny) pro zvířata, jalovčinky, brambory čerstvé, byliny čerstvé jako koření, cibule, citrusové ovoce, čekanka salátová, čerstvé ovoce a zelenina, dřevo surové, fazole (čerstvé), hlávkový salát, hospodářská zvířata, houby čerstvé, hrách čerstvý, hrozny čerstvé, chléb svatojánský (lusky rohovníku), chmel, chovatelské a pesticidní produkty, ječmen, jikry rybí, plůdek, kaštiny, keře, kolové ořechy (plody kolovníku), koryš živí, kořen čekanky, krmiva pro zvířata, krmné směsi, kukuřice, květiny živé, květiny sušené, langusty (živé), moučka pro zvířata, obilí, okurky, olivy čerstvé, ořechy čerstvé, otruby, oves, ovoce čerstvé, píce, podestýlky (výrobky pro zvířata), podhoubí (houbová kultura pro výsev), pokrutiny spadající do této třídy, pórky čerstvé, psí suchary, pšenice, rašelina jako podestýlky, reveň, réva vinná, rostliny, růže (keře), ryby živé, řepa jedlá, sadby, semena rostlin, seno, sépie (kosti pro ptáky), nezpracovaný jedlý sezam, slad na výrobu piva a lihovin, sláma jako krmivo a podestýlka, stelivo, šrot pro zvířata, tykev, ústřice živé, vánoční stromky, zelenina, zrní (obilnina a semena), zvířata domácí a hospodářská, žito, houby čerstvé; (32) nealkoholické nápoje, ovocné a zeleninové šťávy, nealkoholické výtažky z ovoce, iontové nápoje, pivo, prášky pro přípravu šumivých nápojů, příchutě a přípravky pro nápoje, přípravky pro výrobu likérů, sodová voda, minerálky, sirupy, sladové nápoje, stolní voda, syrovátkové nápoje; (33) alkoholové esence, alkoholické nápoje, alkoholové extrakty, aperitivy, brandy, destilované nápoje, likéry a pálenky, gin, mošty s alkoholem, koktejly spadající do třídy 33, lihoviny, medovina, rum, saké, víno, vodka, whisky; (34) cigaretové filtry, cigaretové papírky, cigaretové špičky (náustky), cigarety, čističe dýmek, doutníky, dózy na tabák, dýmky, plyn do zapalovačů, popelníky, šňupavý tabák, tabák, tabatěrky, zapalovače pro kuřáky, žvýkací tabák, zápalky; (35) kopírování dokumentů, reprografické práce, výběrová řízení na dodávky služeb souvisejících s provozem budov, zejména údržby a oprav, činnost podnikatelských, organizačních a ekonomických poradců, analýzy nákladů, pomoc při řízení podniku, pomoc při obchodní činnosti, marketingové studie, výběrová řízení na dodávky médií potřebných pro provoz budov, jako teplo, voda, plyn, elektrická energie; (36) správa nemovitostí, realitní kanceláře, vedení správy nájemních domů a objektů, inkasování nájmu, pronájem nemovitostí, finanční řízení, správa majetku, finanční analýzy v oblasti realit, zprostředkování odhadů, pojištění a financování nemovitostí, zprostředkování nemovitostí; (37) demolicí staveb, stavby, stavební dozor, stavitelství, restaurování nábytku, zprostředkování údržby nemovitosti včetně jejich prohlídek a oprav,

smluvní zajišťování služeb souvisejících s provozem budov, zejména údržba a oprav, stavby budov a občanské vybavenosti; (39) smluvní zajišťování dodávek médií potřebných pro provoz budov, zejména teplo, voda, plyn, elektrická energie; (42) architektonické poradenství, projektování staveb, navrhování interiéru, inženýrské práce, plánování městské výstavby, projektová činnost, studie technických projektů, stavební dozor; (44) aranžování květin, ničení plevele, údržba trávníků, zahradnické služby, zahradnictví.

(730) **Fast Jiří Ing.**, Karlovarská 451/70, Plzeň, Severní Předměstí, 32300, CZ

(740) **POLÁČEK a kol.** Patentová a známková kancelář, Ing. Jiří Poláček, patentový zástupce, Dominikánská 6, Plzeň, 30112

(210) **O-556755**

(220) 21.06.2019

(320) 21.06.2019

(511) 25, 28, 35, 41

(540)



(510) (25) barety, boty, bundy a krátké kabáty s výplní, čapky, čelenky (oděvy), čepice, domácí obuv, fotbalová obuv, kalhoty, kalhoty kratší délky, kapuce, kolíky do kopaček, kombinézy (oděvy), kopačky, košile, košile s krátkým rukávem, kotníková obuv, kravaty, kšilty (k nošení na hlavě), kšilty k čepicím, maškami kostýmy, nepromokavé oděvy, obuv, oděvy pro cyklisty, opasky (oděvy), sandály, sportovní dresy, sportovní obuv, sportovní tílka, sportovní vyšší obuv, svrchní oděvy, šátky a šály, šátky a šály (na krk), trika, vesty, zástěry (oděvy), župany; (28) balóny na hraní, badmintonové míčky, deskové hry, divadelní masky, figurky (hračky), hrací karty, hrací žetony, hračky, chrániče holení (sportovní potřeby), karnevalové masky, karty na bingo, létající talíře (hračky), loketní chrániče, (sportovní potřeby), loutky, marionety, masky (na hraní), míče na hraní, míče na míčové hry, modely (hračky), nafukovací atrakce pro bazény, ozdoby na vánoční stromček s výjimkou osvětlení a cukrovinek, plyšové hračky, papírové klobouky na večírky, puzzle, sběratelské karty (karetní hry), společenské hry, sportovní suspenzory pro muže (sportovní výstroj), stany na hraní, stírací losy pro loterijní hry, vycpané hračky, zábavné předměty na večírky a plesy, zařízení na hry; (35) administrativní služby, administrativní zpracování objednávek, aktualizace reklamních materiálů, cílené zaslání reklamních materiálů, cílený marketing, grafická úprava pro reklamní účely, marketing, návrh reklamních materiálů, obchodní informace, pořádání veletrhů pro obchodní i reklamní účely, pořádání výstav pro obchodní i reklamní účely, pronájem billboardů (reklamních tabulí), pronájem reklamních ploch, pronájem reklamního materiálu, propagace, reklama, řízení obchodní činnosti sportovců, styk s veřejností, venkovní reklama, vyhledávání sponzorů, vylepování plakátů, zprostředkování propagace, zprostředkování reklamy; (41) akademie (vzdělávání), klubové služby (zábava nebo vzdělávání), plánování večírků (zábava), pořádání a vedení workshopů (školení), pořádání plesů, pořádání soutěží (vzdělávacích nebo zábavných), pořádání sportovních soutěží, pořádání výstav ke kulturním nebo vzdělávacím účelům, praktický výcvik (předvádění), prázdninové tábory (zábava), pronájem sportovišť, pronájem stadionů, provozování rekreačních zařízení, provozování sportovních zařízení, půjčování sportovního vybavení s výjimkou vozidel, služby klubů zdraví (zdravotní a kondiční cvičení), služby osobního trenéra (kondiční trénink), soukromá výuka, sportovní tábory, tělesná výchova, školení, školní vzdělávání, vedení kurz kondičního cvičení, výuka, vzdělávací služby, zábava.

(730) **ARC IURIDICA Praha, z.s.**, Chrástky 57, Rudná, Praha-západ, 25219, CZ

(740) **JUDr. Ondřej Hanák Ph.D.**, Malátova, Praha 5, 15000

(210) **O-556758**

(220) 21.06.2019

(320) 21.06.2019

(511) 25, 28, 35, 41

(540)



**ARC
IURIDICA**

(510) (25) barety, boty, bundy a krátké kabáty s výplní, čapky, čelenky (oděvy), čepice, domácí obuv, fotbalová obuv, kalhoty, kalhoty kratší délky, kapuce, kolíky do kopaček, kombinézy (oděvy), kopačky, košile, košile s krátkým rukávem, kotníková obuv, kravaty, kšilty (k nošení na hlavě), kšilty k čepicím, maškami kostýmy, nepromokavé oděvy, obuv, oděvy pro cyklisty, opasky (oděvy), sandály, sportovní dresy, sportovní obuv, sportovní tílka, sportovní vyšší obuv, svrchní oděvy, šátky a šály, šátky a šály (na krk), trika, vesty, zástěry (oděvy), župany; (28) balóny na hraní, badmintonové míčky, deskové hry, divadelní masky, figurky (hračky), hrací karty, hrací žetony, hračky, chrániče holení (sportovní potřeby), karnevalové masky, karty na bingo, létající talíře (hračky), loketní chrániče, (sportovní potřeby), loutky, marionety, masky (na hraní), míče na hraní, míče na míčové hry, modely (hračky), nafukovací atrakce pro bazény, ozdoby na vánoční stromček s výjimkou osvětlení a cukrovinek, plyšové hračky, papírové klobouky na večírky, puzzle, sběratelské karty (karetní hry), společenské hry, sportovní suspenzory pro muže (sportovní výstroj), stany na hraní, stírací losy pro loterijní hry, vycpané hračky, zábavné předměty na večírky a plesy, zařízení na hry; (35) administrativní služby, administrativní zpracování objednávek, aktualizace reklamních materiálů, cílené zaslání reklamních materiálů, cílený marketing, grafická úprava pro reklamní účely, marketing, návrh reklamních materiálů, obchodní informace, pořádání veletrhů pro obchodní i reklamní účely, pořádání výstav pro obchodní i reklamní účely, pronájem billboardů (reklamních tabulí), pronájem reklamních ploch, pronájem reklamního materiálu, propagace, reklama, řízení obchodní činnosti sportovců, styk s veřejností, venkovní reklama, vyhledávání sponzorů, vylepování plakátů, zprostředkování propagace, zprostředkování reklamy; (41) akademie (vzdělávání), klubové služby (zábava nebo vzdělávání), plánování večírků (zábava), pořádání a vedení workshopů (školení), pořádání plesů, pořádání soutěží (vzdělávacích nebo zábavných), pořádání sportovních soutěží, pořádání výstav ke kulturním nebo vzdělávacím účelům, praktický výcvik (předvádění), prázdninové tábory (zábava), pronájem sportovišť, pronájem stadionů, provozování rekreačních zařízení, provozování sportovních zařízení, půjčování sportovního vybavení s výjimkou vozidel, služby klubů zdraví (zdravotní a kondiční cvičení), služby osobního trenéra (kondiční trénink), soukromá výuka, sportovní tábory, tělesná výchova, školení, školní vzdělávání, vedení kurz kondičního cvičení, výuka, vzdělávací služby, zábava.

(730) **ARC IURIDICA Praha, z.s.**, Chrástky 57, Rudná, Praha-západ, 25219, CZ

(740) **JUDr. Ondřej Hanák Ph.D.**, Malátova, Praha 5, 15000

(210) **O-556773**

(220) 27.06.2019

(320) 27.06.2019

(511) 35, 36, 37

(540)



BYDLENÍ ÚVALY
RODINNÉ DOMY

(510) (35) reklama, propagace, řízení obchodní činnosti, obchodní administrativa, kancelářské práce; (36) finančníctví, služby v oblasti nemovitosti; (37)

stavebnictví - služby týkající se stavby budov, služby připojené k službám ve stavebnictví (stavební informace), opravy staveb, opravy budov, opravy rozvodných sítí (vodovodní, elektrické, odpadní sítě), instalační služby v oblasti stavebnictví (instalace vodovodních, elektrických, odpadních sítí), instalační služby v rámci rekonstrukcí staveb a budov.

(591) Barevná

(730) **Úvaly Development, s.r.o.**, Politických vězňů 912/10, Praha 1, Nové Město, 11000, CZ

(210) **O-556811**

(220) 25.06.2019

(320) 25.06.2019

(511) 9, 20, 28, 38

(540)



(510) (9) počítače, přenosné počítače, tablety (počítače), notebooky (počítače), počítače (laptopy), netbooky [počítače], reproduktory na počítače, přenosné počítače [laptopy], touchpady pro počítače, otočné stojany na počítače, karty rozhraní pro počítače, počítače a počítačový hardware, bezdrátová sluchátka pro tabletové počítače, počítače typu vše v jednom, stojany přizpůsobené pro tabletové počítače, chladičí podložky pro bezdrátové počítače, opěrky zápěstí pro práci s počítačem, opěrky zápěstí k práci s počítačem, sluchátka, stereo sluchátka, bezdrátová sluchátka, zesilovače na sluchátka, sluchátka do uší, komunikační sluchátka s mikrofonom, obousměrné zástrčky pro sluchátka, sluchátka na poslech hudby, sluchátka potlačující okolní hluk, náhlavní sluchátka kombinovaná s mikrofonom, sluchátka pro hry virtuální reality, sluchátka s mikrofonom používaná s počítači, audiovizuální sluchátka pro hraní video her, interaktivní programy pro video hry, softwarové programy na video hry, nahrané video pásy obsahující hry, počítačové programy pro videohry a počítačové hry, video hry (počítačové hry) v podobě počítačových programů zapsaných na datové nosiče, počítačové myši, bezdrátové počítačové myši, myši [počítačová periferní zařízení], podložky pod počítačové myši, opěrky zápěstí pro uživatele počítačových myši, klávesnice, počítačové klávesnice, bezdrátové klávesnice, klávesnice pro tablety, multifunkční počítačové klávesnice, software na elektronické hry, programy pro elektronické hry, software pro počítačové hry, disky s počítačovými hrami, elektronický herní software pro kapesní elektronická zařízení, herní programy pro arkádové videoherní zařízení, herní software pro použití v počítačích, herní software pro použití s videoherními konzolami, herní software pro virtuální realitu, interaktivní multimediální počítačové herní programy, interaktivní multimediální software ke hraní her, interaktivní počítačové herní programy, interaktivní zábavní software k použití s počítači, interaktivní zábavní software, nahrané kompaktní disky obsahující hry, nahrané programy počítačových her, nahraný počítačový herní software, počítačové herní programy nahrané na páskách (software), počítačové herní programy stažené prostřednictvím Internetu (software), počítačové herní programy (software), počítačové hry (programy -), počítačové programy a programy videoher, počítačové programy pro hraní her, počítačové programy pro interaktivní televizi a pro interaktivní hry a/nebo kvízy, počítačové programy pro předem nahrané hry, počítačový herní software, nahraný, počítačový herní software pro použití s on-line interaktivními hrami, počítačový software pro hraní her, počítačový software umožňující hraní her, počítačový zábavní software, programované videohry na cartridgech (software), programy počítačových her, programy pro arkádové videoherní stroje, programy pro interaktivní multimediální hry, programy videoher, software na hraní her; (20) držáky na počítačové klávesnice, anatomicky tvarované židle; (28) herní ovladače pro počítače, samostatně stojící zařízení na video hry, ovladače pro přístroje na video hry, herní myši, klávesnice na hraní her, elektronické hry, gamepady, herní zařízení s video výstupem pro použití s televizory, hrací konzoly, hry uzpůsobené k použití s televizními přijímači, interaktivní křesla ke hraní videoher, kapesní elektronické videohry, kapesní elektronické hry, kapesní hry s LCD displejem, kapesní přístroje na hraní elektronických her, kapesní videohry, ochranná pouzdra na ovladače videoherních přístrojů, ochranná přenosná pouzdra speciálně přizpůsobená na přenosné videohry, ochranné fólie přizpůsobené displejům přenosných

her, ochranné fólie na dálkové ovladače videoherních přístrojů, ochranné fólie pro displeje přenosných her, ovladače herních konzol, ovladače herních konzol, ovladače pro videoherní stroje, pákové ovladače na videohry (joysticky), počítačové hry s LCD displejem na baterie, přenosná herní zařízení, přenosné elektronické hry, přenosné přístroje na hraní video her, přístroje na arkádové videohry, přístroje na elektronické hry upravené pro použití s externí obrazovkou nebo monitorem, ruční videohry, tašky speciálně upravené pro ruční jednotky pro hraní videoher, videoherní přístroje pro domácnost, vybavení pro počítačové hry, zábavní přístroje uzpůsobené k výhradnímu použití s televizními přijímači; (38) audiokomunikační služby, digitální přenos dat, digitální přenos dat po Internetu.

(591) Barevná

(730) **RTB media s.r.o.**, Přetlucká 3396/16, Praha 10, Strašnice, 10000, CZ

(740) Mgr. Štěpán Ciprýn, Rumunská 1720/12, Praha 2, Nové Město, 12000

(210) **O-556853**

(220) 27.06.2019

(320) 27.06.2019

(511) 29, 30

(540)



(510) (29) konzervovaná, zmrazená, sušená nebo vařená zelenina, konzervované, zmrazené, sušené nebo vařené brambory, konzervované, sušené nebo vařené houby, zvěřina, ryby a potravinářské výrobky z moře, všechny tyto produkty ve formě výtažků, polévek, želé, pomazánek, zavařenin, hotových jídel, zmrazených nebo dehydratovaných, hotová jídla na bázi zeleniny, brambor, ovoce, masa, drůbeže, ryb a potravinářských výrobků z moře, jedlé oleje a tuky, polévky, koncentrované polévky, přípravky na výrobu polévek, bujónová polévka, bujónové kostky, vývar, také ve formě kostek, tablet nebo prášku, přípravky na výrobu bujónu, koncentrované vývary, rýžové mléko pro kulinářské účely; (30) mouka, chléb, droždí, pečivo, rýže, těstoviny, nudle, potravinářské výrobky z rýže, mouky, ovesných vloček nebo obilné mouky, také ve formě hotových jídel, omáčky, sójová omáčka, rajčatový kečup, výrobky k ochucování nebo dochucování potravin, jedlé koření, chuťové přísady, salátové zálivky, majonézy, hořčice, ocet, zpracovaná semena pro použití jako koření.

(591) Barevná

(730) **Société des Produits Nestlé S.A.**, 1800 Vevey, CH

(740) Zeiner & Zeiner v.o.s., Mgr. Alexandr Vališ, advokát, Maiselova 38/15, Praha 1, Josefov, 11000

(210) **O-556886**

(220) 28.06.2019

(320) 28.06.2019

(511) 5

(540)

FORSIMET

(510) (5) farmaceutické přípravky humánní, a to přípravky pro léčbu diabetes mellitus.

(730) **Zentiva, k.s.**, U kabelovny 130/22, Praha 10, Dolní Měcholupy, 10237, CZ

(740) C|K|T ČERVENKA TURKOVÁ & PARTNERS Advokátní, patentová a známková kancelář, Mgr. Radka Červenková advokátka, Anny Letenské 34/7, Praha 2, Vinohrady, 12000

(210) **O-556887**

(220) 28.06.2019

(320) 28.06.2019

(511) 5

(540)

METARSIN

(510) (5) farmaceutické přípravky humánní, a to přípravky pro léčbu diabetes mellitus.

(730) **Zentiva, k.s.**, U kabelovny 130/22, Praha 10, Dolní Měcholupy, 10237, CZ

(740) CJK|T ČERVENKA TURKOVÁ & PARTNERS Advokátní, patentová a známková kancelář, Mgr. Radka Červenková advokátka, Anny Letenské 34/7, Praha 2, Vinohrady, 12000

(210) **O-556888**
(220) 29.06.2019
(320) 29.06.2019
(511) 32, 35, 40, 43
(540)



(510) (32) piva všeho druhu, minerální vody, šumivé nápoje a jiné nápoje nealkoholické, nápoje a šťavy ovocné, sirupy a jiné přípravky k zhotovování nápojů; (35) reklama, propagace a inzercie prostřednictvím všech druhů médií, marketing, zprostředkovatelská činnost v oblasti obchodu s reklamními materiály všeho druhu, zejména s výrobky ze skla, porcelánu a majoliky, s textilními výrobky jako jsou například trička, mikiny, zástěry, čepice, ubrusy, s papírenským zbožím, tácky, etiketami, kalendáři, tiskovinami, publikacemi, časopisy a knihami, s pivem a nealkoholickými nápoji; (40) pivovarnictví - výroba piva všeho druhu, sladovnictví; (43) služby zajišťující stravování a nápoje jako například provoz restaurace, kavárny, vinárny a baru, hostinská činnost, služby zajišťující dočasné ubytování v hotelu, penzionu a podobném zařízení, vše v rámci této třídy.

(730) **Nauš Martin**, č. p. 244, Olešnice v Orlických horách, 51783, CZ

(210) **O-556892**
(220) 28.06.2019
(320) 28.06.2019
(511) 9, 16, 42
(540)



(510) (9) data, databáze a jiné informační produkty na nosičích dat a v elektronických datových, informačních, telekomunikačních sítích všeho druhu určené široké lékařské veřejnosti, nosiče magnetických, optických a kombinovaných audio, video, audiovizuálních záznamů, multimediálních aplikací, zejména floppy disky, CD-ROM, magnetické pásky, disky, videokazety, elektronické sítě, multimediální informační katalogy, elektronické časopisy, elektronická periodika a knihy v elektronické podobě, počítačové programy, software, kompilační software, komunikační software, aplikační software, multimediální software, editační software, interaktivní software, software k synchronizaci databází, počítačový software na vyhledávání, počítačový software pro správu dokumentů, počítačový software pro správu databází, počítačový software pro účely reklamy, počítačový software v oblasti publikování, software pro provozování on-line obchodu, databáze, nahraný obsah (počítačové programy, data a informace), nosiče dat, hardware komunikační techniky, databázové systémy, informace a záznamy v elektronické podobě, bez ohledu na to, zda uložené na samostatných nosičích a/nebo v rámci datových, informačních či telekomunikačních sítí, elektronické časopisy, elektronická periodika a knihy v elektronické podobě, související software a hardware, včetně elektronických multimediálních aplikací, multimediálních nebo informačních katalogů a aplikací pro prohlížení, zpracovávání nebo uchovávání dat v elektronické podobě; (16) tiskoviny, periodické a neperiodické publikace, knihy, učebnice a učební pomůcky, manuály, příručky, učební a výukové pomůcky s výjimkou přístrojů, časopisy, letáky, prospekty, vše vztahující se k zacházení a používání počítačových programů (software) a počítačů, brožury, informační produkty na papírových nosičích, letáky, plakáty, data a databáze na

papírových nosičích, reklamní, propagační, užitkové, umělecké nebo ozdobné předměty z papíru, výrobky z papíru, a to pohlednice, dopisní papíry, obálky, přání, kalendáře, samolepky, obtisky, vystřihovánky, kartičky, tašky - v rámci třídy 16, sešity, skicáky, pastelky, penály, pera, nože na papír, těžítka; (42) počítačové programování, tvorba softwaru, návrh softwaru, návrh počítačových systémů, poradenství a testování počítačového hardwaru a softwaru, výzkum a vývoj v oblasti softwaru, počítačů a počítačových komponentů, servis a aktualizace počítačových programů, zhotovování kopií počítačových programů, instalace počítačových programů, analýza softwaru, diagnostikování a testování softwaru, pronájem počítačů a počítačového softwaru, pronájem počítačových periferních zařízení, hostingové služby, hosting software, webové služby (software), vytváření a udržování počítačových webových stránek pro zákazníky, převod a konverze údajů a dokumentů z fyzických médií na elektronická média, vytváření a udržování počítačových stránek pro zákazníky, hostování na počítačových stránkách, grafický a průmyslový design, navrhování obalů, poskytování uvedených služeb prostřednictvím komunikačních médií, elektronické pošty, SMS zpráv, počítačových sítí nebo internetu, cloudové služby, tvorba informačních databází pro lékařskou veřejnost, tvorba lékařského software.

(591) Barevná
(730) **CompuGroup Medical Česká republika s.r.o.**, Bucharova 2657/12, Praha 5, Stodůlky, 15800, CZ
(740) **BOHEMIA PATENT**, Ing. Jana Vandělíková, Vodičkova 791/41, Praha 1, Nové Město, 11000

(210) **O-556893**
(220) 30.06.2019
(320) 30.06.2019
(511) 25, 28, 41
(540)



(510) (25) oděvy, obuv, dresy, oblečení a obutí pro mažoretkový sport, upomínkové předměty jako součást oděvu; (28) sportovní potřeby, nářadí a náčiní pro mažoretkový sport; (41) výchovná, zábavní, školicí, sportovní a kulturní činnost, organizace společenských, sportovních, turistických a kulturních akcí včetně sportovních akcí mažoretkového sportu, pořádání sportovních náborů a tréninkových táborů pro děti a mládež, pořádání školení, kurzů a seminářů pro sportovní kolektivy včetně jejich trenérů a vedoucích, řízení a organizování mažoretkového sportu v České republice.

(730) **Česká federace mažoretkového sportu, z.s.**, U výstavy 492/5, Praha 10, Dolní Měcholupy, 11101, CZ
(740) Ing. Zdeněk Kučera, Dlouhá 207 (P.O.Box 92), Slušovice, 76315

(210) **O-556894**
(220) 15.07.2019
(320) 15.07.2019
(511) 41, 44
(540)



(510) (41) organizování a vedení konferencí, organizování a vedení kongresů, organizování a vedení osobních vzdělávacích fór, organizování a vedení seminářů, organizování soutěží (vzdělávacích nebo zábavných), organizování sportovních soutěží, půjčování sportovního nářadí, s výjimkou dopravních prostředků, semináře (organizování a vedení), služby osobního trenéra (fitness trénink), soutěže (organizování sportovních),

sportovní zařízení (provozování), školení (instruktáž), školení (pořádání a řízení), vzdělávání, vzdělávací informace; (44) fyzioterapie, lékařské poradenství pro osoby se zdravotním postižením, lékařské služby, terapeutické služby, zdravotní poradenství, služby zdravotní péče.

- (591) Barevná
(730) **Centrum sportovní medicíny z.s.**, Pod altánem 352/67, Praha 10, 10000, CZ

(210) **O-556909**

- (220) 01.07.2019
(320) 01.07.2019
(511) 35, 36, 41
(540)



(510) (35) reklamní služby, poradenství v oblasti podnikání; (36) služby nemovitostní (realitní služby), finanční a realitní oceňování, služby v oblasti správy nemovitostí a majetku, služby v oblasti financování a pojištění nemovitostí, zprostředkování investičních produktů, zprostředkování leasingu; (41) pořádání společenských setkání, vzdělávacích a kulturních akcí, moderování společenských setkání, vzdělávacích a kulturních akcí.

- (591) Barevná
(730) **BROŽ BRANDS holding, s.r.o.**, Olbrachtova 2006/9, Praha 4, Krč, 14000, CZ
(740) JUDr. Jiří Konečný, advokát, Jugoslávská 481/12, Praha 2, Vinohrady, 12000

(210) **O-556910**

- (220) 01.07.2019
(320) 01.07.2019
(511) 35, 36
(540)



(510) (35) reklamní služby v oblasti nemovitostí; (36) služby nemovitostní (realitní služby), finanční a realitní oceňování, služby v oblasti správy nemovitostí a majetku, služby v oblasti financování a pojišťování nemovitostí.

- (591) Barevná
(730) **BROŽ BRANDS holding, s.r.o.**, Olbrachtova 2006/9, Praha 4, Krč, 14000, CZ
(740) JUDr. Jiří Konečný, advokát, Jugoslávská 481/12, Praha 2, Vinohrady, 12000

(210) **O-556912**

- (220) 01.07.2019
(320) 01.07.2019
(511) 9, 16, 18, 25, 35, 41
(540)



(510) (9) audio a video záznamy, audio nahrávky, digitální hudba ke stažení, digitální hudba (ke stažení) z internetu, digitální hudba (která se dá stahovat) dodávaná z internetových MP3 stránek, digitální stahovatelná hudba dodávaná z počítačové databáze nebo z internetu, video filmy, nahrané filmy, kinematografické filmy, hudební nahrávky, stahovatelné hudební nahrávky, hudební video nahrávky, hudební nahrávky v podobě disků, kompaktní disky, audio kompaktní disky, média s možností stažení, nahraná videa, nahraná DVD, nahraná hudební DVD, nahraná hudební videa, nahraná videa s filmy, data nahraná elektronicky z internetu, podcasty,

podcasty ke stažení, videozáznamy, záznamy (zvukové záznamy), zvukové záznamy, digitální záznamy, multimediální záznamy; (16) malby (obrazy) zarámované nebo nezarámované, malby [obrazy], zarámované i nezarámované, kresby, výkresy, grafické kresby, tisky, grafické tisky, tisky grafických uměleckých děl, tisky ve formě obrázků, plakáty; (18) batohy, ledvinky, kožené peněženky, malé peněženky, univerzální peněženky, dámské peněženky, tašky; (25) čepice, vlněné čepice, čepice s kšiltem, bombery, bundy, teplákové bundy, kožené bundy, kožeštinové bundy, zimní bundy, riflové bundy, bundy krátké, kalhotky, slipy, kalhoty, kalhoty, krátké kalhoty, trička, trička s potiskem, trička bez rukávů, dámská krátká přiléhavá trička, trička s dlouhým rukávem, sportovní trička s krátkým rukávem, mikiny, mikiny s kapucí, sportovní mikiny s kapucí, šortky, sukně, legíny, tepláky, nátlčníky, dámské nátlčníky (živůtky), oděvy, svrchní oděvy, spodní prádlo, spodní prádlo (oděvy), ponožky, ragbyové dresy, fotbalové dresy, sportovní dresy, dresy na baseball, dresy na americký fotbal; (35) prezentace zboží, obchodní prezentace (zajišťování), prezentace zboží a služeb; (41) digitální hudba (bez možnosti stažení) poskytovaná z MP3 webových stránek na internetu, prezentace video filmů, audiovizuální ukázkové prezentace, prezentace hudebních vystoupení, služby muzeí (prezentace, výstavy), pořádání koncertů, pořádání představení, kulturní aktivity, zábavní, sportovní a kulturní aktivity, kulturní služby, organizace kulturních představení, poskytování kulturních aktivit, vedení kulturních aktivit, pořádání [organizace] kulturních aktivit, organizování slavností pro kulturní účely.

- (730) **Janda Jan**, Topolová 2916/14, Praha 10, Záběhlice, 10600, CZ

(210) **O-556913**

- (220) 01.07.2019
(320) 01.07.2019
(511) 9, 38
(540)

frogaudio

(510) (9) audio a video přijímače, audiovizuální zařízení pro výuku, elektronické kapesní překladače, nosiče zvukových záznamů, přenosné multimediální přehrávače, přenosné stereopřehrávače, přístroje pro reprodukci zvuku, přístroje pro výuku, přístroje pro záznam zvuku, rádiopřijímače, reproduktory, sluchátka; (38) bezdrátové vysílání, paging, pronájem telekomunikačního zařízení, radiokomunikace.

- (591) Barevná
(730) **TOPGATE s.r.o.**, Břežánecká 832/1, Praha 5, Jinonice, 15800, CZ

(210) **O-556918**

- (220) 01.07.2019
(320) 01.07.2019
(511) 5
(540)

POSTAFEN

(510) (5) farmaceutika, lékařské přípravky, hygienické přípravky k léčebným účelům, dietetické potraviny pro léčebné účely, dietetické látky pro léčebné účely, dietní potravinové doplňky pro lidi.

- (730) **ITALFARMACO, S.A.**, San Rafael, 3, 28108 ALCOBENDAS, ES
(740) Všeťečka Zelený Švorčík Kalenský a partneři, advokátní a patentová kancelář, JUDr. Michal Havlík, Hájkova 1406/2, Praha 2, Nové Město, 12000

(210) **O-556919**

- (220) 01.07.2019
(320) 01.07.2019
(511) 24, 25, 26
(540)

RE.ZA

(510) (24) látky, textilie, textilní výrobky a náhradní součásti pro textilní výrobky; (25) obuv, oděvy, pokrývky hlavy; (26) ozdoby do vlasů, natáčky na vlasy, potřeby na stažení a upevnění vlasů a umělé vlasy, příslušenství a doplňky oblečení (galanterie), šicí potřeby a ozdobné textilní výrobky, přívěsky [nikoli klenoty nebo přívěsky na klíče, prstýnky nebo řetízky].

- (730) **Zimová Tereza**, Anežky Malé 770/9, Praha 4, Háje, 14900, CZ
(740) grantEX - právní poradenství, advokátní kancelář s.r.o., Mgr. Jan Jakl, Tržiště 366/13, Praha 1, Malá Strana, 11800

(210) **O-556920**
(220) 01.07.2019
(320) 01.07.2019
(511) 24, 25, 26
(540)

REZA
selfish

(510) (24) látky, textilie, textilní výrobky a náhradní součásti pro textilní výrobky; (25) pokrývky hlavy, oděvy, obuv; (26) příslušenství a doplňky oblečení (galanterie), šicí potřeby a ozdobné textilní výrobky, ozdoby do vlasů, natáčky na vlasy, potřeby na stažení a upevnění vlasů a umělé vlasy, přívěšky [nikoli klenoty nebo přívěšky na klíče, prstýnky nebo řetízky].
(730) **Zimová Tereza**, Anežky Malé 770/9, Praha 4, Háje, 14900, CZ
(740) grantEX - právní poradenství, advokátní kancelář s.r.o., Mgr. Jan Jakl, Tržiště 366/13, Praha 1, Malá Strana, 11800

(210) **O-556957**
(220) 03.07.2019
(320) 03.07.2019
(511) 5
(540)

NEUROGARD

(510) (5) farmaceutické výrobky.
(730) **Neuraxpharm Bohemia s.r.o.**, náměstí Republiky 1078/1, Praha 1, Nové Město, 11000, CZ
(740) Rott, Růžička & Guttman a spol., Vyskočilova 1566, Praha 4, Michle, 14000

(210) **O-557020**
(220) 04.07.2019
(320) 04.07.2019
(511) 35, 41, 42, 45
(540)

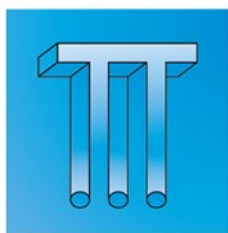

(510) (35) poskytování prostoru, času a médií pro reklamu, rozšiřování reklamních, marketingových a propagačních materiálů, marketingové služby, informační služby vztahující se k reklamě, obchodní propagace, navrhování reklamních brožur, navrhování reklamních letáků, návrhy reklamních materiálů, prezentace firem na Internetu a v jiných médiích, poskytování informací vztahujících se k marketingu, poradenství ohledně vyhledávání sponzorů, propagace prodeje pro třetí osoby, příprava reklam, včetně 3D reklamních předmětů, příprava reklamních publikací, produkce televizních a rozhlasových reklam, reklamní a inzertní služby, reklama v časopisech, reklama na Internetu pro třetí osoby, služby navrhování obchodních značek, služby v oblasti uvádění výrobků na trh, služby v oblasti strategie značek, šíření reklamy pro výzkumné projekty, zprostředkování reklam, obchodní analýzy, průzkum a informační služby, pomoc v obchodní a podnikatelské činnosti, management a administrativní služby, pronájem kancelářských strojů a zařízení, automatizované zpracování dat, činnost ekonomických a organizačních poradců, obchodně-ekonomické poradenství, organizační činnost v oblasti služeb pro podporu malého a středního podnikání, prodej a zprostředkování prodeje výsledků hospodářské, vědeckovýzkumné a pedagogické činnosti, kancelářské práce, kopírování nebo rozmnožování, tvorba multimediálních prezentací; (41) vydavatelská činnost, výroba audiovizuálních a vzdělávacích programů, fotografické práce, pořádání odborných kurzů, školení a jiných

vzdělávacích akcí včetně lektorské činnosti, činnost vyučovací, vzdělávací a pedagogická, vydávání publikací periodických i neperiodických, včetně učebnic, organizování a vedení konferencí, kongresů, seminářů a symposií, korespondenční kurzy, organizování kulturních nebo vzdělávacích výstav, organizování vzdělávacích nebo zábavných soutěží, pomoc při výběru povolání, půjčovny knih a zvukových a obrazových nosičů, umělecká činnost; (42) tvorba softwaru, tvorba programů a zpracování programových vybavení, expertizní činnost v oblasti výpočetní a informační techniky, vědeckovýzkumná, expertní a poradenská činnost v oblasti technických a přírodních věd, pronájem strojů a zařízení spadajících do této třídy, technicko-poradenská, vědecko-technická, vědecko-výzkumná činnost, projektová činnost, inženýrské práce - expertizy, technické kreslení, obnova počítačových dat, pronájem počítačového softwaru, odborné poradenství, s výjimkou obchodního, v rámci třídy, studie technických projektů, vývoj a výzkum nových výrobků, výzkum biologický, fyzikální, výzkum v oblasti strojírenství, technický průzkum, poradenská činnost ve výše uvedených oblastech, průmyslový design, transfer technologií, monitoring inovativních nápadů, výzkum v oblasti ochrany životního prostředí, architektonické poradenství, služby v oblasti chemie, testování elektrických strojů, přístrojů a materiálů; (45) komplexní právní služby v oblasti práv k duševnímu vlastnictví, poradenství v oblasti duševního vlastnictví, ochrana duševního vlastnictví, správa duševního vlastnictví, licence k právům duševního vlastnictví, prosazování práv duševního vlastnictví, výzkum v oblasti duševního vlastnictví, služby v oblasti ochrany duševního vlastnictví, patentové a známkové rešerše.

(591) Barevná
(730) **České vysoké učení technické v Praze**, Jugoslávských partyzánů 1580/3, Praha 6, Dejvice, 16000, CZ
(740) Ing. Václav Kratochvíl, Husníkova 2086/22, Praha 5, Stodůlky, 15800

(210) **O-557024**
(220) 04.07.2019
(320) 04.07.2019
(511) 3, 35, 39, 41, 43, 44
(540)

ORIGINAL
Beer Spa
COM

(510) (3) výrobky kosmetické a voňavkářské, bylinné kosmetické přípravky (ne pro léčebné účely), mýdla tuhá i tekutá, parfumerie, vonné oleje, kosmetické krémy, mléka, gely, emulze, vody a deodoranty pro osobní potřebu, toaletní přípravky, vlasové a ústní vody, zubní pasty, prášky a vodičky pro čištění a ošetřování zubů v rámci této třídy, šampóny tělové i vlasové, prostředky pro mytí a ošetřování rukou a vlasů spadající do této třídy, včetně dále uvedených výrobků - kondicionéry, pomády, tužidla, spreje, laky, šampóny tělové i vlasové, přípravky do koupelí, sprchové gely, prostředky pro ošetřování pokožky a odličovací spadající do této třídy, včetně dále uvedených výrobků - krémy na a po opalování, masážní krémy a emulze, regenerační krémy a vody, vody, krémy a pěny po holení, prací, bělicí, namáčecí a avivážní prostředky, přípravky pro čištění, odmašťování a broušení, saponáty, tekuté prací prostředky, pasty a emulze na čištění a leštění karosérií, autokosmetika, kosmetické přípravky pro péči o zvířata; (35) propagační činnost, reklama, šíření reklamy a inzerce přes Internet, komerční výstavy, přehlídky a veletrhy, pomoc při řízení obchodní činnosti, obchodní administrativní, poradenství v řízení podniku, poradenství v řízení obchodu a v obchodní činnosti, internetový obchod s výše uvedenými výrobky ve třídě 3, merchandising, franchising; (39) organizování a zprostředkování cestovních služeb a pobytů včetně rezervace, organizování a zprostředkování frančizových pobytů a pobytových certifikačních programů (doprava), organizování a doprovázení na okružních výletech, organizování zájezdů, turistických prohlídek a exkurzí, organizování relaxačních pobytů a zájezdů pro zájemce o fyzioterapii a zdravý životní styl (doprava), poradenské, informační a konzultační služby v rámci této třídy zaměřené na organizování relaxačních pobytů, sportovních zájezdů a zájezdů zaměřených na zdravý životní styl, poskytování poradenství na všechny výše uvedené služby v rámci této třídy; (41) organizování, pořádání a zprostředkování kulturních, zábavných, společenských, sportovních, výchovných a vzdělávacích akcí včetně organizování vzdělávání ve formě

kurzů, školení, přednášek, konferencí a sympozií, pořádání nekomerčních výstav, přehlídek a veletrhů, organizování zábavy, rozptýlení a rekreace, zajišťování vstupenek, vydavatelská a nakladatelská činnost; (43) hostinská činnost, ubytovací služby, hotelové služby, penziony, restaurace, bary, kavárny, vinárny, provoz cukráren, bufety, jídelny, samoobslužné restaurace, zajišťování nápojů a občerstvení při pivních slavnostech a pivních dnech, hromadné stravování, provozování rychlého občerstvení, provozování kiosků s občerstvením, zajišťování ubytování a stravování v rekreačních zařízeních a kempech, poskytování občerstvení, ubytování a stravování, wellness pobyty a pobyty v soukromých rehabilitačních střediscích a pobytové certifikační programy spadající do této třídy, relaxační pobyty a pobyty se zaměřením na fyzioterapii a zdravý životní styl; (44) služby lázeňské, léčebné a rehabilitační, péče ošetrovatelská, diagnostická, preventivní a léčebná, péče lázeňská, provozování sanatorií, lázní a provozování wellness, jmenovitě provozování činností umožňující dosažení psychické kondice (terapeutické služby), provozování wellness, jmenovitě provozování činností umožňující dosažení fyzické kondice (rehabilitace), masáže, pивní lázně, rekondiční a regenerační služby, služby v oblasti sauny, veřejné lázně pro hygienické účely, provádění léčebných procedur spojených s koupelemi a zábaly, poradenství v oboru lázeňství a zdravotní péče, služby vizážistů, provozování salónů krásy, odborné služby kadeřnické, kosmetické, manikérské, pedikérské a masérské, poradenství k výše uvedeným službám v rámci této třídy.

- (730) **PIVNÍ LÁZNĚ PRAHA, s.r.o.**, Žitná 658/9, Praha 1, Nové Město, 11000, CZ
(740) BOHEMIA PATENT, Ing. Jana Vanděliková, Vodičkova 791/41, Praha 1, Nové Město, 11000

- (210) **O-557025**
(220) 04.07.2019
(320) 04.07.2019
(511) 3, 35, 39, 41, 43, 44
(540)



- (510) (3) výrobky kosmetické a voňavkářské, bylinné kosmetické přípravky (ne pro léčebné účely), mýdla tuhá i tekutá, parfumerie, vonné oleje, kosmetické krémy, mléka, gely, emulze, vody a deodoranty pro osobní potřebu, toaletní přípravky, vlasové a ústní vody, zubní pasty, prášky a vodičky pro čištění a ošetřování zubů v rámci této třídy, šampóny tělové i vlasové, prostředky pro mytí a ošetřování rukou a vlasů spadající do této třídy, včetně dále uvedených výrobků - kondicionéry, pomády, tužidla, spreje, laky, šampóny tělové i vlasové, přípravky do koupelí, sprchové gely, prostředky pro ošetřování pokožky a odličování spadající do této třídy, včetně dále uvedených výrobků - krémy na a po opalování, masážní krémy a emulze, regenerační krémy a vody, vody, krémy a pěny po holení, prací, bělicí, namáčecí a avivážní prostředky, přípravky pro čištění, odmašťování a broušení, saponáty, tekuté prací prostředky, pasty a emulze na čištění a leštění karosérií, autokosmetika, kosmetické přípravky pro péči o zvířata; (35) propagační činnost, reklama, šíření reklamy a inzerce přes Internet, komerční výstavy, přehlídky a veletrhy, pomoc při řízení obchodní činnosti, obchodní administrativa, poradenství v řízení podniku, poradenství v řízení obchodu a v obchodní činnosti, internetový obchod s výše uvedenými výrobky ve třídě 3, merchandising, franchising; (39) organizování a zprostředkování cestovních služeb a pobyků včetně rezervace, organizování a zprostředkování frančizových pobyků a pobytových certifikačních programů (doprava), organizování a doprovázení na okružních výletech, organizování zájezdů, turistických prohlídek a exkurzí, organizování relaxačních pobyků a zájezdů pro zájemce o fyzioterapii a zdravý životní styl (doprava), poradenské, informační a konzultační služby v rámci této třídy zaměřené na organizování relaxačních pobyků, sportovních zájezdů a zájezdů zaměřených na zdravý životní styl, poskytování poradenství na všechny výše uvedené služby v rámci této třídy; (41) organizování, pořádání a zprostředkování kulturních, zábavných, společenských, sportovních,

výchovných a vzdělávacích akcí včetně organizování vzdělávání ve formě kurzů, školení, přednášek, konferencí a sympozií, pořádání nekomerčních výstav, přehlídek a veletrhů, organizování zábavy, rozptýlení a rekreace, zajišťování vstupenek, vydavatelská a nakladatelská činnost; (43) hostinská činnost, ubytovací služby, hotelové služby, penziony, restaurace, bary, kavárny, vinárny, provoz cukráren, bufety, jídelny, samoobslužné restaurace, zajišťování nápojů a občerstvení při pivních slavnostech a pivních dnech, hromadné stravování, provozování rychlého občerstvení, provozování kiosků s občerstvením, zajišťování ubytování a stravování v rekreačních zařízeních a kempech, poskytování občerstvení, ubytování a stravování, wellness pobyty a pobyty v soukromých rehabilitačních střediscích a pobytové certifikační programy spadající do této třídy, relaxační pobyty a pobyty se zaměřením na fyzioterapii a zdravý životní styl; (44) služby lázeňské, léčebné a rehabilitační, péče ošetrovatelská, diagnostická, preventivní a léčebná, péče lázeňská, provozování sanatorií, lázní a provozování wellness, jmenovitě provozování činností umožňující dosažení psychické kondice (terapeutické služby), provozování wellness, jmenovitě provozování činností umožňující dosažení fyzické kondice (rehabilitace), masáže, pивní lázně, rekondiční a regenerační služby, služby v oblasti sauny, veřejné lázně pro hygienické účely, provádění léčebných procedur spojených s koupelemi a zábaly, poradenství v oboru lázeňství a zdravotní péče, služby vizážistů, provozování salónů krásy, odborné služby kadeřnické, kosmetické, manikérské a masérské, poradenství k výše uvedeným službám v rámci této třídy.

- (591) Barevná
(730) **PIVNÍ LÁZNĚ PRAHA, s.r.o.**, Žitná 658/9, Praha 1, Nové Město, 11000, CZ
(740) BOHEMIA PATENT, Ing. Jana Vanděliková, Vodičkova 791/41, Praha 1, Nové Město, 11000

- (210) **O-557027**
(220) 04.07.2019
(320) 04.07.2019
(511) 3, 35, 39, 41, 43, 44
(540)



- (510) (3) výrobky kosmetické a voňavkářské, bylinné kosmetické přípravky (ne pro léčebné účely), mýdla tuhá i tekutá, parfumerie, vonné oleje, kosmetické krémy, mléka, gely, emulze, vody a deodoranty pro osobní potřebu, toaletní přípravky, vlasové a ústní vody, zubní pasty, prášky a vodičky pro čištění a ošetřování zubů v rámci této třídy, šampóny tělové i vlasové, prostředky pro mytí a ošetřování rukou a vlasů spadající do této třídy, včetně dále uvedených výrobků - kondicionéry, pomády, tužidla, spreje, laky, šampóny tělové i vlasové, přípravky do koupelí, sprchové gely, prostředky pro ošetřování pokožky a odličování spadající do této třídy, včetně dále uvedených výrobků - krémy na a po opalování, masážní krémy a emulze, regenerační krémy a vody, vody, krémy a pěny po holení, prací, bělicí, namáčecí a avivážní prostředky, přípravky pro čištění, odmašťování a broušení, saponáty, tekuté prací prostředky, pasty a emulze na čištění a leštění karosérií, autokosmetika, kosmetické přípravky pro péči o zvířata; (35) propagační činnost, reklama, šíření reklamy a inzerce přes Internet, komerční výstavy, přehlídky a veletrhy, pomoc při řízení obchodní činnosti, obchodní administrativa, poradenství v řízení podniku, poradenství v řízení obchodu a v obchodní činnosti, internetový obchod s výše uvedenými výrobky ve třídě 3, merchandising, franchising; (39) organizování a zprostředkování cestovních služeb a pobyků včetně rezervace, organizování a zprostředkování frančizových pobyků a pobytových certifikačních programů (doprava), organizování a doprovázení na okružních výletech, organizování zájezdů, turistických prohlídek a exkurzí, organizování relaxačních pobyků a zájezdů pro zájemce o fyzioterapii a zdravý životní styl (doprava), poradenské, informační a konzultační služby v rámci této třídy zaměřené na organizování relaxačních pobyků, sportovních zájezdů a zájezdů zaměřených na zdravý životní styl, poskytování poradenství na

všechny výše uvedené služby v rámci této třídy; (41) organizování, pořádání a zprostředkování kulturních, zábavných, společenských, sportovních, výchovných a vzdělávacích akcí včetně organizování vzdělávání ve formě kurzů, školení, přednášek, konferencí a symposií, pořádání nekomerčních výstav, přehlídek a veletrhů, organizování zábavy, rozptýlení a rekreace, zajišťování vstupenek, vydavatelská a nakladatelská činnost; (43) hostinská činnost, ubytovací služby, hotelové služby, penziony, restaurace, bary, kavárny, vinárny, provoz cukráren, bufety, jídelny, samoobslužné restaurace, zajišťování nápojů a občerstvení při pivních slavnostech a pivních dnech, hromadné stravování, provozování rychlého občerstvení, provozování kiosků s občerstvením, zajišťování ubytování a stravování v rekreačních zařízeních a kempech, poskytování občerstvení, ubytování a stravování, wellness pobyty a pobyty v soukromých rehabilitačních střediscích a pobytové certifikační programy spadající do této třídy, relaxační pobyty a pobyty se zaměřením na fyzioterapii a zdravý životní styl; (44) služby lázeňské, léčebné a rehabilitační, péče ošetrovatelská, diagnostická, preventivní a léčebná, péče lázeňská, provozování sanatorií, lázní a provozování wellness, jmenovitě provozování činností umožňující dosažení psychické kondice (terapeutické služby), provozování wellness, jmenovitě provozování činností umožňující dosažení fyzické kondice (rehabilitace), masáže, pivní lázně, rekondiční a regenerační služby, služby v oblasti sauny, veřejné lázně pro hygienické účely, provádění léčebných procedur spojených s koupelemi a zábaly, poradenství v oboru lázeňství a zdravotní péče, služby vizážistů, provozování salónů krásy, odborné služby kadeřnické, kosmetické, manikérské, pedikérské a masérské, poradenství k výše uvedeným službám v rámci této třídy.

(591) Barevná

(730) PIVNÍ LÁZNĚ PRAHA, s.r.o., Žitná 658/9, Praha 1, Nové Město, 11000, CZ

(740) BOHEMIA PATENT, Ing. Jana Vanděliková, Vodičkova 791/41, Praha 1, Nové Město, 11000

(210) O-557035

(220) 05.07.2019

(320) 05.07.2019

(511) 9, 16, 35, 41, 42, 45

(540)

právo k lidem

(510) (9) nosiče dat, elektronické nosiče dat, optické nosiče dat, nosiče dat na počítače s nainstalovaným softwarem, nainstalovaný obsah (počítačové programy, data a informace), paměťová zařízení a média, informační technologie a audiovizuální, multimediální a fotografické přístroje; (16) tiskoviny, brožury, brožury s programem, reklamní letáky, reklamní plakáty, časopisy; (35) obchodní služby a informace pro spotřebitele, reklamní, marketingové a propagační služby, pomoc v obchodní a podnikatelské činnosti, management a administrativní služby, poradenství týkající se analýzy hospodářské činnosti, obchodní analýzy, průzkum a informační služby, marketingové analýzy, analýzy trhu; (41) služby v oblasti vzdělávání, zábavy a sportu, vydavatelská činnost a zpravodajství, vzdělávací a školicí služby, organizování konferencí, výstav a soutěží, semináře (organizování a pořádání -), semináře; (42) počítačové analýzy; (45) právní služby.

(730) Sucharda Vojtěch Mgr., Lipnice 106, Dvůr Králové nad Labem, 54401, CZ

(210) O-557054

(220) 08.07.2019

(320) 08.07.2019

(511) 30

(540)



(510) (30) chléb, pekařské výrobky na bázi mouky, sušenky, čokolády, cukrářské výrobky, krečky, oplatky, dorty, menší koláče, dezerty, jmenovitě pekařské dezerty, dezerty na bázi mouky a čokolády, pěnové dezerty, mražené zmrzlinové dezerty, zmrzlina, produkty určené ke konzumaci v mraženém stavu a to zmrzliny.

(591) Barevná

(730) ETI GIDA SANAYI VE TICARET ANONIM SIRKETI, Organize Sanayi Bolgesi 11 Cadde, Eskisehir, TR

(740) ZIVKO MIJATOVIC & PARTNERS s.r.o., Jugoslávských partyzánů 639/26, Praha 6, 16000

(210) O-557081

(220) 09.07.2019

(320) 09.07.2019

(511) 25, 29, 32, 35, 41, 43

(540)



(510) (25) oděvy, obuv, pokrývky hlavy; (29) maso, ryby, drůbež a zvěřina, masové výrobky, konzervované, mražené, sušené a vařené ovoce a zelenina, želé, džemy, kompoty, vejce, mléko, sýry, máslo, joguty a jiné mléčné výrobky, potravinářské oleje a tuky; (32) piva, nealkoholické nápoje, minerální vody, ovocné nápoje a ovocné šťávy, sirupy a jiné nealkoholické přípravky pro přípravu nápojů; (35) reklama, propagace, řízení obchodní činnosti, obchodní administrativní, kancelářské práce; (41) vzdělávání, školení, zábava, sportovní a kulturní činnosti; (43) služby zajišťující stravování a nápoje, dočasné ubytování.

(730) EFB-EKOFARMA BRTNÁ, s.r.o., Bělohorská 146/2471, Praha 6, 16900, CZ

(210) O-557082

(220) 09.07.2019

(320) 09.07.2019

(511) 9

(540)

VYVOLÁVÁK CZ

(510) (9) elektronické přístroje pro řízení front klientů, systémy pro vyvolávání klientů, digitální reklamní panely.

(730) eHOUSE Services s.r.o., Dolní Libchavy 303, Libchavy, 56116, CZ

(210) **O-557091**
(220) 09.07.2019
(320) 09.07.2019
(511) 5, 29, 30, 32
(540)



(510) (5) vitamínové, minerální, nutriční, dietetické, diabetické přípravky a doplňky, potraviny pro zvláštní výživu k léčebným účelům, dietní potraviny určené k léčebným účelům, potravinové doplňky pro posílení imunity organismu, potravinové přípravky pro osoby se zvýšenou fyzickou aktivitou, nápoje a vody určené k léčebným účelům, proteinové pasty jako potravinové doplňky, doplňky stravy pro posílení imunity organismu a zlepšení zdraví živočišného původu pro neléčebné účely, potravinové doplňky pro posílení imunity organismu a zlepšení zdraví rostlinného původu pro neléčebné účely, výživné bylinné extrakty (potravní doplňky), vše s léčebnými účinky; (29) proteinové výrobky a přípravky pro humánní výživu, konzervy masové, konzervy rybí, konzervovaná zelenina, konzervované ovoce, konzervované luštěniny, ovocné dřeně a poživatiny z ovoce a upravených bílkovin a olejnin, masové výtažky, rybí výtažky, zeleninové výtažky, ovocné výtažky, instantní strava složená z mléka v prášku nebo živočišných proteinů, tuky, jedlé oleje, texturované proteiny a jejich směsi pro humánní využití, potravinářské výrobky z živočišných proteinů; (30) obilné výrobky určené k lidské výživě, mýslí, pekařské, cukrářské a cukrovinkářské výrobky, cereální tyčinky, energetické tyčinky s vysokým obsahem proteinů, potravinářské výrobky z rostlinných proteinů v tuhém i tekutém stavu ve formě práškových směsí, kapek, sirupů, gelů, past, tablet, šumivých tablet, pastilek, dražé, tobolek, kapslí, bombónů, želé, prášků, vše výše uvedené pro neléčebné účely a v rámci této třídy; (32) nealkoholické nápoje syčené i nesycené, koncentráty a jiné přípravky pro přípravu nápojů, ovocné a zeleninové šťávy, mošty, ovocné nektary a nápoje z ovocných šťáv, stolní a minerální vody, iontové a energetické nápoje, diabetické a dietetické nápoje a vody pro neléčebné účely, práškové nealkoholické nápoje, práškové přípravky a příchutě pro výrobu nealkoholických nápojů, nápojové směsi a prášky k přípravě izotonických, karnitinových a kofeinových nápojů, nápoje pro sportovce obohacené proteiny.

(730) **NUTREND D.S., a.s.**, Chválkovice 604, Olomouc, 77900, CZ
(740) **HAVEL & PARTNERS s.r.o.**, advokátní kancelář, Mgr. Robert Nešpůrek LL.M., advokát, Na Florenci 2116/15, Praha 1, Nové Město, 11000

(210) **O-557117**
(220) 11.07.2019
(320) 11.07.2019
(511) 24, 25, 40
(540)

KOSHI less

(510) (24) bytový textil, držáky záclon a závěsů z textilií, konopné textilie, koupelnový textil s výjimkou oděvů, látkové kapesníky, látkové odličovací ubrousky, látkové podložky na přebalování, látkové prostírání, látky na dámské spodní prádlo, látky, ložní prádlo, netkané textilie, podšívky, textilie, textilní etikety, textilní látky, textilní materiály, textilní nebo plastové závěsy a záclony, textilní podložka na stůl, textilní prostírání, textilní podložky pod sklenice, textilní povlaky a potahy na nábytek, textilní stolní běhouny, textilní stolní ubrousky, textilní štítky, tkaniny pro textilní účely, tkaniny, ubrusy a ubrousky, ne papírové, utěrky na nádobí, závěsy na dveře; (25) čapky, čelenky, čepice, dámské šaty, kabáty, kalhoty, kalhoty kratší délky, kapesníčky do horní kapsy saka, konfekce, konfekční oděvy, košile, košile s krátkým rukávem, límce a límečky, masky na spaní, náprsenky, oděvy, plážové oděvy, pokrývky hlavy, pyžama, saka, sedla košil, spodničky, sukně, svetry, svrchní oděvy, svrchníky, šály, šátky a šály, šatové sukně, šortkové sukně, trička, vesty, vyšívané oděvy, zástěry; (40) třídění odpadů a recyklovatelného materiálu, upcyklace, recyklace odpadů, úprava a zpracování textilií, úprava látek, úpravy oděvů.

(730) **Bourová Tereza**, U jízdrny 981/6, Praha 8, Dolní Chabry, 18400, CZ

Šlechtová Andrea Bc., Patočkova 1710/95, Praha 6-Břevnov, 16900, CZ
(740) **Bc. Andrea Šlechtová**, Patočkova 1710/95, Praha 6 - Břevnov, 16900

(210) **O-557120**
(220) 11.07.2019
(320) 11.07.2019
(511) 6, 35, 40
(540)

METAL PRODUKT

(510) (6) kovové šrouby, kovové stavěcí šrouby, kovové zavírací šrouby, kovové kryty šroubů, upevňovací kovové šrouby, kovové třmenové šrouby, kovové rozpínací šrouby, kovové šroubové matice, kovové šroubové nýty, kovové šroubové čepy, kovové šroubovací uzávěry, ručně utahované kovové šrouby, kovové šrouby do ledu, kovové šrouby s okem, kovové slepé šrouby spojovací, matice šroubu (železářské výrobky), kotevní šrouby z kovu, kovové karabiny se šroubem, kovové matice šroubu se závitkem, kovové šrouby na okenní rámy, matice, šrouby a upevňovací prvky, kovové, kovové matice šroubu pro potrubí, kovové šrouby se šestihlannou hlavou, šrouby do dřeva vyrobené z kovu, kovové roztahovací objímky k upevňování šroubů, kovové kotevní šrouby pro mostní spojení, kovové šrouby se zápusnou hlavou na potrubí; (35) maloobchodní prodej kovového zboží, velkoobchodní prodej kovového zboží; (40) kování, tvarování kovů, pokovování kovových materiálů, úprava a potahování kovových povrchů, konečná povrchová úprava kovových předmětů, chromování kovových výrobků, niklování kovových povrchů, galvanické pokovování, žárové zinkování, leštění kovových povrchů třením, tepelná úprava kovových povrchů, úprava kovových částí za účelem prevence koroze, kování kovového zboží podle objednávky a specifikace druhých.

(591) Barevná
(730) **METAL - PRODUKT spol. s r. o.**, K Silu 1154, Pelhřimov, 39301, CZ
(740) **PatentEnter s.r.o.**, Koliště 1965/13a, Brno, Černá Pole, 60200

(210) **O-557121**
(220) 11.07.2019
(320) 11.07.2019
(511) 16, 35, 41
(540)

MOOZa

(510) (16) tiskoviny, periodika, interní magazíny, instruktážní a výukové materiály; (35) reklama, propagace, marketing, šíření reklamních materiálů, vydávání reklamních textů; (41) vzdělávání, školení, zábava, sportovní a kulturní činnosti, pořádání a vedení seminářů, online vydávání elektronických knih a časopisů, vydávání textů, s výjimkou reklamních.
(730) **Pfizer PFE, spol. s.r.o.**, Stroupežnického 3191/17, Praha 5, Smíchov, 15000, CZ
(740) **KMVS, advokátní kancelář, s.r.o.**, JUDr. Ivan David, advokát, Hellichova 458/1, Praha 1, Malá Strana, 11800

(210) **O-557125**
(220) 11.07.2019
(320) 11.07.2019
(511) 9, 35, 41
(540)

EL DORADO

(510) (9) paměťová média nahaná, audio-vizuální záznamy (muzikály, divadlo, hudba, film); (35) reklama, marketing, inzerce, maloobchodní, velkoobchodní a elektronický prodej nahaných audio-vizuálních záznamů; (41) umělecká vystoupení, muzikálová produkce - divadelní představení se zpěvy a tanci, divadelní produkce, zábavní činnosti, služby nahrávacího studia, hudební produkce, tanec, zpěv, skládání hudby a textu pro třetí osoby, filmová produkce, audio-vizuální produkce, fotografování, služby umělců - herců, zpěváků, hudebníků, tanečníků, artistů, kouzelníků, malířů a fotografů, provoz a pronájem uměleckých, kulturních, zábavních a společenských zařízení, vzdělávací činnosti v oblasti umění, umělecká výuka, vydavatelská činnost v oblasti umění, elektronické publikování v oblasti umění, zprostředkování v oblasti umění, rezervace a prodej vstupenek na umělecká představení, půjčování audio-vizuálních záznamů (divadlo, muzikály, film, hudba), poskytování informací v oblasti umění.

- (730) **Zelený Mnislav**, náměstí Jiřího z Lobkovic 2277/7, Praha 3, Vinohrady,
13000, CZ
- (740) Ing. Jarmila Javoříková, Slunečná 4566, Zlín, 76005
-

Zamítnuté a částečně odmítnuté/zamítnuté přihlášky ochranných známek po zveřejnění

Zjistí-li Úřad v průběhu řízení o námitkách, že přihlašovaná ochranná známka nespĺňuje podmínky pro zápis, přihlášku zamítne. Zjistí-li, že přihlašovaná ochranná známka nespĺňuje podmínky pro zápis jen pro některé výrobky nebo služby, přihlášku odmítne/zamítne v rozsahu výrobků nebo služeb, pro které přihláška nespĺňuje podmínky zápisu. S ohledem na tuto skutečnost, obsahuje tato kapitola údaje o rozhodnutích o zamítnutí přihlášky ochranné známky v celém nebo částečném rozsahu na základě ustanovení § 26 zákona č. 441/2003 Sb.

Údaje o výsledku rozhodnutí (zamítnutí přihlášky, částečné odmítnutí/zamítnutí přihlášky) jsou uvedeny jako datum právní moci rozhodnutí/výsledek rozhodnutí.

(210) **O-534214**

(540)

Probiotik

26.07.2019/NABYTÍ P.M. - ČÁSTEČNÉ ZAMÍTNUTÍ PŘIHL. PO ZVEŘ.

(210) **O-535550**

(540)

CLINIQUI

30.07.2019/NABYTÍ P.M. - ZAMÍTNUTÍ PŘIHLÁŠKY PO ZVEŘEJNĚNÍ

Zamítnuté námítky týkající se ochranných známek

V průběhu řízení o námítkách může být Úřadem zjištěno, že přihlašovaná ochranná známka, která byla zveřejněna ve Věstníku, nezasahuje do zákonem chráněných starších práv třetích osob, tzv. namítajících, uvedených v ustanovení § 7 zákona č. 441/2003 Sb., a proto Úřad námítky zamítne. Údaje o rozhodnutích o zamítnutí námítek na základě ustanovení § 26 zákona č. 441/2003 Sb. jsou obsaženy v této kapitole.

(210) **O-534214**

(540)

Probiotik

02.08.2019/ NABYTÍ P.M. – ZAMÍTNUTÍ NÁMITEK

(210) **O-544830**

(540)



31.07.2019/ NABYTÍ P.M. – ZAMÍTNUTÍ NÁMITEK

Přehled zápisů ochranných známek bez změny ve vztahu ke zveřejněným přihláškám

Kapitola obsahuje údaje o ochranných známkách zapsaných na základě ustanovení § 28 odst. 1 zákona č. 441/2003 Sb., u kterých nedošlo ke změně údajů oproti zveřejněné přihlášce ochranné známky.

Číselný přehled (111)											
374326	374327	374329	374331	374332	374333	374334	374335	374336	374337	374338	374339
374340	374341	374342	374343	374344	374345	374346	374347	374348	374349	374350	374351
374352	374353	374354	374355	374356	374357	374358	374359	374360	374361	374362	374363
374364	374365	374366	374367	374368	374369	374370	374371	374372	374373	374374	374375
374376	374377	374378	374379	374380	374381	374382	374383	374384	374385	374386	374387
374388	374389	374390	374391	374392	374393	374394	374395	374396	374397	374398	374399
374400	374401	374402	374403	374404	374405	374406	374407	374408	374409	374410	374411
374412	374413	374414	374415	374416	374417	374418	374419	374420	374421	374422	374423
374424	374425	374426	374427	374428	374429	374430	374431	374432	374433	374434	374435
374436	374437	374438	374439	374440	374441	374442	374443	374444	374445	374446	374447
374448	374449	374450	374451	374452	374453	374454	374455	374456	374457	374458	374459
374460	374461	374462	374463	374464	374465	374466	374467	374468	374469	374470	374471
374472	374473	374474	374475	374476	374477	374478	374479	374480	374481	374482	374483
374484	374485	374486	374487	374488	374489	374490	374491	374492	374493	374494	

Zápis ochranných známek bez změny ve vztahu ke zveřejněným přihláškám

- (111) **374326**
(220) 05.08.2016
(320) 05.08.2016
(442) 07.06.2017
(151) 31.07.2019
(730) **MOMENTFACE s.r.o.**, Zvěřinova 3413/14, Praha 3, Strašnice, 13000, CZ
(210) O-533043
(510) (16) krabice, papírové obaly, přání a lepenka, tiskoviny, časopisy, periodika, knihy, zboží knihařské, fotografie, psací potřeby, kancelářská lepidla, potřeby pro umělce, štětce, psací stroje a kancelářské potřeby s výjimkou nábytku, učební a školní potřeby a pomůcky, tiskací písma, štočky; (18) batohy, tašky na knihy, sportovní tašky, váčky na peníze, náprsní tašky a kabelky; (25) oděvy, jmenovitě košile, trička, kalhoty, džíny, krátké kalhoty, spodní prádlo, bundy, ponožky, pásky, lyžařské masky, rukavice, bandana (šátky), univerzální šátky pro použití jako pokrývky hlavy, pokrývky hlavy k vytváření vln ve vlasech pro módní účely, střevice, sandály, trepky, dřeváky, čepice, pokrývky hlavy a přiléhavé čapky; (28) hrací karty; (35) reklama služeb na internetu; (38) distribuce informací pomocí komunikace mezi sítěmi; (41) půjčování filmů, korespondenční kurzy, zábava, poskytování informací o vzdělávání, o možnostech zábavy a rekreace, výchovně-zábavné klubové služby, organizování a vedení seminářů a konferencí, organizování a pořádání soutěží, fotografování, organizování kulturních výstav; (42) provozování internetových stránek, poskytování software, tvorba informačních systémů, vytváření a modelování 3D animací, tvorba multimediálních prezentací a aplikací, konstrukce WWW prezentací, počítačové animace a vizualizace, poskytování aplikací prostřednictvím mobilních sítí.
(511) 16, 18, 25, 28, 35, 38, 41, 42
(540)

WEARME FASHION

- (111) **374327**
(220) 16.01.2017
(320) 16.01.2017
(442) 22.03.2017
(151) 31.07.2019
(730) **Papežová Gabriela**, Strážkovice 118, Borovany, 37312, CZ
(740) PatentCentrum Sedláč & Partners s.r.o., Okružní 2824, České Budějovice, České Budějovice 3, 37001
(210) O-536670
(591) Barevná
(510) (29) ovocné kompoty, zeleninové kompoty, džemy, jablečné pyré, jádrové paštiky, jogurty, keřry, vývary, koncentrované vývary, marmelády, máslo, arašidové máslo, kakaové máslo, kokosové máslo, oříškočokoládové máslo, mléčné koktejly, mléčné nápoje, nakládaná zelenina, nakládané okurky, ovocná dřev, ovocné saláty, zeleninové saláty, pěny (zeleninové, rybí), polévky, rajčatový protlak, zeleninové šťávy na vaření, nealkoholický vaječný likér, zázvorový džem, mandlové mléko, mléko arašidové; (30) arašidové cukrovinky, cereální tyčinky, cukroví, cukrovinky, ledový čaj, nápoje na bázi čaje, čaj, čokoláda, čokoládové nápoje, dorty, housky, sendviče, chléb, jamí závitky, jemné pečivo, jogurtová zmrzlina, kakaové nápoje, kávové nápoje, kečup, keksy, majonéza, makarony, mandlové cukrovinky, marcipán, marinády, masové šťávy, medovníky, perníky, melasový sirup, nekynutý chléb, nudle, omáčky na těstoviny, palačinky, pečivo s masovou náplní, pesta, pizzy, polevy, pralinky, pudinky, rajčatová omáčka, quiche (slaný koláč), rýžové koláčky, rýžový puding, zálivky na saláty, špagety, těsta, těstoviny, tortily, zákusky, koláče, zálivky (na ochucení), zmrzlina, zmrzlinové poháry, země (sladké); (32) aloe vera (nápoje nealkoholické), citronády, hroznový mošt (nekvašený), jablečný mošt (nealkoholický), koktejly nealkoholické, přípravky na výrobu likérů, mixované ovocné, zeleninové nápoje, mošty, nealkoholické nápoje, ovocný nektar (nealkoholický), ovocné šťávy, příchutě na výrobu nápojů, sirupy na výrobu nápojů, sirupy pro limonády, zeleninové šťávy.
(511) 29, 30, 32

(540)



- (111) **374329**
(220) 10.10.2017
(320) 10.10.2017
(442) 24.04.2019
(151) 31.07.2019
(730) **Salač Václav Mgr.,LL.M.**, Spálená 480/1, Brno, Trnitá, 60200, CZ
(740) **Borák Miroslav Ing.**, Františka Kožíka 2640, Uherský Brod, 68801, CZ
(740) **DANĚK & PARTNERS** Advokátní a patentová kancelář, Ing. Vilém Daněk Ph.D., LL.M., Vinohradská 403/17, Praha 2, Vinohrady, 12000
(210) O-542826
(510) (9) přístroje a nástroje vědecké, námořní, geodetické, fotografické, filmové, optické, přístroje pro vážení, měření, signalizaci, kontrolu (inspekci), záchranu a přístroje pro vyučování, přístroje a nástroje pro vedení, přepínání, přeměnu, akumulaci, regulaci nebo řízení elektrického proudu, přístroje pro záznam, převod, reprodukci zvuku nebo obrazu, automatické distributory a mechanismy pro přístroje a mince, zapisovací pokladny, počítačové stroje, přístroje pro zpracování informací, počítače, informace a záznamy na nosičích zařazených ve třídě 9, elektronická data a databáze, informační produkty v elektronických, datových, informačních a telekomunikačních sítích všeho druhu, software a hardware, periodika a knihy v elektronické podobě, databázové produkty zařazené ve třídě 9, nosiče dat či záznamů včetně audiokazet nahrané i nenahrané, elektronické, datové nebo informační sítě, multimediální aplikace na nosičích zařazených ve tř. 9 nebo v sítích, interaktivní a grafické programy, software, zejména pro systémy pro přenos dat, dešifrovací soustavy, platební karty nebo magnetické a čipové karty pro použití v bankovníctví, pojišťovnictví, v oblasti služeb a v obchodním styku, mezinárodní platební karty, elektronické peněženky, čipy, multimediální nebo informační katalogy, audiovizuální programy a díla, exponované filmy, hudební díla na nosičích, CD disky, programové vybavení pro počítače, software, hardware výpočetní, komunikační nebo informační techniky, elektronické databáze a databázové produkty, informace a záznamy na nosiči s výjimkou nosičů papírových ze třídy 16, informace a data na nosičích nebo i v elektronických, datových, informačních, počítačových a komunikačních sítích, související software a hardware, elektronické, datové nebo informační nebo komunikační nebo výpočetní sítě včetně jednotlivých součástí a náhradních dílů obsažených ve třídě 9, multimediální aplikace, počítačové hry, identifikátor typu dat informačních technologií, hlavolamy elektrické nebo elektronické - v rámci této třídy, hasící přístroje; ochranné brýle pro sportovní účely, ochranné brýle proti slunci, mrazu a větru; pouzdra na brýle, antireflexní brýle; (18) kůže, imitace z kůže, surové kůže, kufry a cestovní brašny, hole, hole se sedátkem, chlebníky, kožené krabice na klobouky, biče, postroje na koně a sedlářské výrobky, cestovní tašky, batohy, zavazadla pro nošení na zádech, zavazadla s popruhy či řemeny, kufříky, diplomaty, aktovky, kabelky, peněženky, pásky, váčky, pouzdra na kreditní karty, portfolia, diáře, adresáře a pouzdra na šekové knížky, vše vyrobeno z kůže, soupravy cestovních zavazadel a toaletních kufříků z kůže, kožené šňůrky, kožené lemovky, kožené tkaničky, zástěry a příkrývky nohou, jmenovky, klíčenky, kožešiny (kůže zvířat), semiš, kožené řemeny, ruksaky, cestovní obaly na oděvy, školní tašky, kožené předměty, zboží, obaly a pouzdra zařazené ve tř. 18, vaky, cestovní vaky, náprsní tašky, nákupní tašky, cestovní tašky, tašky na kolečkách, tašky lovecké, tašky a vaky na nošení dětí, plážové tašky, taštičky řetízkové (kromě taštiček z drahých kovů), pouzdra, kazety, kufříky a neceséry s toaletními potřebami, torny, zavazadla, deštníky, slunečníky; (24) látky, tkaniny, a textilní výrobky v rámci této třídy, ubrusy, závěsy, okenní záclony, prostírání, bytový textil, pokrývky, přehozy, potahy, povlaky na pokrývky, prádlo ložní a stolní, příkrývky prošívané prachové a pěřové, příkrývky z dutého vlákna, barchet, brokát, cestovní příkrývky, ručníky, damašek, drožet, držáky na záclony a závěsy z textilních materiálů, esparo, etamín

(záclonovina), frýz, gáza jako tkanina, hedvábí, látkové kapesníky, jutové textilie, kanava na vyšívání a tapiserie, kartoun, korouhve, praporec, koupelnové textilie (s výjimkou oblečení), krep, manšestry, povlaky na matrace, matracovina, moleskin, moskitytiéry, potahy na nábytek z textilních materiálů, textilie pro obuv, hrubé ztužené plátno, voskované ubrusy, plédy, plst, textilní podšívky, pogumované textilie, polštářové ozdobné pokrývky, portiéry (závěsy), potahy na nábytek ze syntetických materiálů, potahy na postele, povlaky na sklápěcí kryty toalet, ochranné povlaky na polštáře, povlečení z papíru, prádlo pro domácnost, stolní prádlo, vyšívání prádlo, prapory, pytlovina, rajón, ramie, mycí rukavice, spací pytle, sprchové závěsy z textilu nebo umělé hmoty, stolní ubrusy látkové, sypkovina, taft, textilní tapety, netkané textilie, textilie z juty, textilie žylkové, textilní podšívky, tkaniny k textilnímu použití, konopné tkaniny, tkaniny napodobující kůži, tkaniny pro čalouníky, tkaniny přílnavé za tepla, tkaniny sisalové, tkaniny ze skleněných vláken pro textilní užití, úplet, utěrky, utěrky na sklo, závěsy textilní nebo plastové, zefír, textilní značky, žerzej, hygienické žínky, vybavení domu a bytu spadající do třídy 24; (25) oděvy včetně sportovních oděvů a oděvů pro volný čas, obuv včetně sportovní obuvi, pantofle, sandály, střevice, pokrývky hlavy, kloboučnické zboží, zejména barety, cylindry, čapky, čepice, klobouky, klobouky textilní, punčochové zboží, rukavice včetně rukavic bez prstů, palcových a dámských dlouhých rukavic, rukávniky, konfekce, zejména svrchní oblečení, např. bundy, vesty, saka, trička a nátělníky, fleecové (počesávané) oblečení, trepky, jarní, letní, podzimní a zimní oblečení dámské, pánské i dětské, jako šaty krátké i dlouhé, košile, polokošile, bundokošile, obleky, halenky, kalhoty krátké i dlouhé, kabáty a pláště, šátky a šály, uniformy, kostýmy, jeansy, kombinézy, dětské oblečení, elastické pletené zboží, kožichy, kožešiny (oděvy), oděvní zboží, oblečení z kůže a z imitace kůže, prádlo osobní, prádlo spodní všeho druhu, oděvní doplňky spadající do této třídy, šponovky, plavky a plážové oblečení, oblečení do deště, oblečení na tenis, na golf a na další sporty, brýzky, pláštěnky, kabátky, živůtky, smokiny a večerní oblečení, svetry, pulovry, paleta a ponča včetně kožešinových, teplákové soupravy, oblečení na spaní a domácí oblečení, župany, spodky, negligé včetně pletených a krajkových, kombiné, korzety, bokovky, podprsenky, cvičební, baletní a sportovní trikoty, punčochy, ponožky a punčochové kalhoty, spodničky, kimona, kaftany, oblečení typu kabuki, harémové oblečení, kravaty, motýlky, přezůvky, obuv určená pro jízdu na snowboardech a lyžích a ostatní obuv ve třídě 25, podkolenky, turistické oděvy, pracovní oděvy spadající do této třídy, oděvní zboží z elastických tkanin, cyklistické oděvy, nátepičky, sportovní čelenky, džínové oblečení pro děti i dospělé, boa (kožešinové límce), body (spodní prádlo), bryndáčky (ne z papíru), kamaše, kapuce, maškami kostýmy, košilová sedla, koupací pláště, pracovní pláště spadající do této třídy, legíny, límečky, livrej, manžety, noční kabátky, opasky, pásy ke kalhotám, pletené zboží (stávkové zboží), podpatěnky, podpatky, podrážky k obuvi, podvazky, potítky, pytle na oděvy, ramínka u dámského prádla, slintáčky (ne z papíru), snímatelné límce, šerpy, výbavička pro novorozence, zástěry, závoje, zimníky, nadměrné velikosti výrobků této třídy; (28) galanterie textilní pro vyšívání, jehly šicí, krajky, lemování, spony na oděvy nebo šaty, stehované obruby, zipy, stuhy, cedulky a značky na prádlo, krabice pro šicí potřeby, ozdoby na oděvy, bambule, brože, copy vlasové, čelenky, gumy do prádla, hříbky na látání, jehelníčky, jehlice, kalouny, kanýry, umělé kníry, korzetové kostice, knoflíky, kokardy, krajky, květiny umělé, náplety, náprstky, natáčky, obruby, lemovky, oděvní šňůrky, ozdobné odznaky, ovoce umělé, pajetky, panenky čajové, paspulky, patentky, paruky, pštroší pera, ptačí peří, podvazkové pásy, pikoty, prýmký, porta, popruhy na vedení dětí, přezky, příčesky z vlasů, spodky, rozety, sítky do vlasů, sponky do vlasů, startovní čísla, stehované obruby, štrápce, šněrovaadlo do bot, špendlíky, třásně, tkaničky do bot, tupé, umělé věnce, spony na šle, vlásenky, volány, umělé vousy, vrkoče, vycpávky ramenní, výšivky, výztuže límců, lemovky na záclony, zdrhovadla, zipy, značky na prádlo, žinylka; (28) sportovní zboží v rámci této třídy, sportovní náčiní a potřeby pro sport, posilovací stroje, posilovače svalů, činky, cvičné pytle, sportovní nástroje jako jsou rukavice pro baseball, šerm, golf, box, a další sporty, lyže, lyže vodní, obaly na lyže, snowboardy, skateboardy, prkna na surfing a windsurfing, brusle lední, kolečkové i in-line, boby, sáně, činky, disky, golfové hole, gymnastické zařízení, hokejky, hráčské pátky, hůlky pro mažoretky, chrániče a ochranné vycpávky jako části sportovní výstroje, kulečnicková tága, kuželky, lukostřelecké náčiní, náboje a pistole na paintball, ploutve na plavání, potápění, puky hokejové, rakety s pružným výpletem a výplety pro tyto rakety, stoly pro stolní tenis a stolní fotbal, šipky, talíře létající, tenisové a podobné síť, terče, vosky na lyže, biliardové (kulečnickové) koule, horolezecká výstroj, síť na motýly, rybářské náčiní, umělé vánoční stromčky, ozdoby a stojany na vánoční stromčky (s výjimkou osvětlení a cukrovinek), hračky, dětské hrnčířské kruhy, loutky, maňásci, marionety, loutková divadla a divadélka, společenské, deskové a stolní hry jako dáma,

šachy, mah-jong, puzzle, vrhcáby, hra v kostky, domino, dostihy, šachovnice, hrací karty, žetony, koule, kuličky a další příslušenství her, autička na hraní, automobilové modely zmenšené, balónky na hraní, bublífků, panenky, domečky, šatičky, pokojíčky, postýlky, sací láhve pro panenky, draci létající, houpačky, hračky plyšové, hračky pohyblivé, chraštítka, káča, vlček, koloběžky, koně houpací, stavebnice a stavebnicové kostky, míče a míčky na hraní, pistole a pistolky jako hračky, hračky pro domácí zvířata, hry automatické, s výjimkou těch, které se uvádějí do chodu vhozením mince nebo těch, které jsou užívány výhradně s televizním přijímačem, hry elektronické, s výjimkou her, které jsou používány výhradně ve spojení s televizním přijímačem, zábavné stroje, automatické a automaty, výrobky zábavné pyrotechniky jako rachejtle, petardy, rozbušky a kapsle, divadelní a kamevalové masky, kaleidoskopy, kanadské žertíky (atrapy), žertovné předměty, konfety, girlandy, kouzelnické potřeby; (35) marketing, obstaravatelská a zprostředkovatelská služba v rámci propagace, reklamy, obchodní činnosti a kancelářských prací, komerční správa licencí na výrobky a služby ostatních, účetnictví, zpracování počítačových dat a spravování databází, marketingové služby v oblasti správy nemovitostí, logistiky, obchodní administrativy a kancelářské práce, aranžerství a průzkum trhu v souvislosti s uvedenými výrobky a službami pro jiné firmy a zákazníky, rozesílání prospektů, pořizování informačních tiskovin, účetní služby, poradenské komerční služby, inzertní činnost, poskytování pomoci při provozu obchodu, včetně zprostředkování obchodních a souvisejících obchodně personálních záležitostí, kontrola, vedení, vypracování statistických přehledů, poradenství v oblasti organizace a ekonomiky podnikání, poradenské služby při výběru zaměstnání, organizování výstav a veletrhů k reklamním a obchodním účelům, provádění aukcí a dražeb, pronájem kancelářských strojů a zařízení, distribuce zboží k reklamním účelům, vykonávání administrativních prací pomocí výpočetní techniky, zprostředkování nákupu a prodeje v oblasti výpočetní techniky (hardware i software), kopírování nebo rozmnožování dokumentů, dokladů apod., příprava a vyhotovení daňových přiznání, pronájem reklamních ploch, půjčování fotokopírovacích strojů, revize účtů (audit), pomoc při celním řízení, zajištění reklamy za účelem prezentace podnikatelů v oblasti vnitrostátní a mezinárodní dopravy, přepravy, zasilatelství a skladních zařízení, pronájem prodejních automatů, komerční využití Internetu v oblastech komerčních internetových médií a vyhledávacích služeb, on-line inzerce, prezentace uživatelů na stránkách World Wide Web v počítačové síti Internet.

(511) 9, 18, 24, 25, 26, 28, 35

(540)



(111) **374331**

(220) 27.03.2018

(320) 27.03.2018

(442) 24.04.2019

(151) 31.07.2019

(730) **Arival s.r.o.**, Pekárenská 510/77a, České Budějovice, České Budějovice 4, 37004, CZ

(740) PatentCentrum Sedlák & Partners s.r.o., Okružní 2824, České Budějovice, České Budějovice 3, 37001

(210) O-546861

(510) (11) osvětlení, osvětlovací přístroje a zařízení včetně osvětlovacích těles, žárovek, zářivek, výbojek a vláken (vše spadající do třídy 11), elektrické svítidly, venkovní osvětlení, svítidla, přenosná osvětlovací zařízení, lampy a lampičky, příslušenství a doplňky k osvětlení; (35) reklamní, propagační a inzertní činnost, organizování výstav komerčních a reklamních, maloobchodní a velkoobchodní činnosti a internetový obchod s výše uvedenými výrobky ve třídě 11; (37) montáž, instalace, údržba, opravy výše uvedených výrobků ve třídě 11; (42) projektování, grafické práce, navrhování osvětlení, architektonický design, design osvětlení, odborné konzultační služby vztahující se k designu osvětlení.

(511) 11, 35, 37, 42

(540)

RÁJ SVÍTIDEL

- (111) **374332**
(220) 20.04.2018
(320) 20.04.2018
(442) 24.04.2019
(151) 31.07.2019
(730) **Schubert Michael**, Urxova 469/3, Praha 8, Karlín, 18600, CZ
(210) O-547477
(510) (29) bílkovina pro kulinářské účely, hotová jídla obsahující (převážně) vejce, hotová jídla obsahující převážně rybí karbanátky, zeleninu, vařená vejce a vývar (oden), konzervovaná křepelčí vejce, křepelčí vejce, nakládaná vejce, omelety, skotská vejce, slepičí vejce, solená vejce, stoletá vejce, sušená vejce, tekutá vejce, vaječný bílek, vaječný žloutek, vejce, žloutek, zmrazená vejce, zpracovaná vejce, ptačí vejce a vaječné výrobky, vše vyráběné a pěstované v souladu s předpisy o ekologickém zemědělství; (31) drůbež na chov chovaná v souladu s předpisy o ekologickém zemědělství; (44) služby chovu drůbeže.
(511) 29, 31, 44
(540)



- (111) **374333**
(220) 16.07.2018
(320) 16.07.2018
(442) 24.04.2019
(151) 31.07.2019
(730) **AURES Holdings a.s.**, Dopraváků 874/15, Praha 8, Čimice, 18400, CZ
(740) Mgr. Lenka Zajíčková, advokátka, Dopraváků 723/1, Praha 8, Dolní Chabry, 18400
(210) O-549298
(591) Barevná
(510) (12) osobní automobily, nákladní automobily, automobily, lehké nákladní automobily, elektrické nákladní automobily (vozidla), pneumatiky pro automobily, zařízení proti krádeži pro automobily; (35) administrativní služby, obchodní analýzy, průzkum a informační služby, obchodní služby a informace pro spotřebitele, reklama, marketing a propagační služby, bannerová reklama, reklama online, venkovní reklama, rozhlasová reklama, zprostředkování obchodů pro třetí strany ohledně následujících výrobků a služeb: osobní automobily, nákladní automobily, financování automobilů, finanční služby v oblasti pojištění, pojištění motorových vozidel; (36) finanční poradenství zaměřené na půjčky, finanční poradenství zaměřené na úvěrové služby, financování koupí, financování leasingu automobilů, úvěrové financování prodeje, financování týkající se automobilů, finanční služby v oblasti pojištění, informace o pojištění a poradenství, pojištění dodávek (automobilů), pojištění, finanční informace a poradenské služby, pojištění motorových vozidel.
(511) 12, 35, 36
(540)



- (111) **374334**
(220) 27.08.2018
(320) 27.08.2018
(442) 24.04.2019
(151) 31.07.2019
(730) **Pribila Martin**, Pri Potoku 44/5, Rohožník, 906 38, SK

- (740) Kaucký & Skočková, advokátní kancelář, Mgr. Daniel Kaucký, advokát, Zlatnická 1582/10, Praha 1, Nové Město, 11000
(210) O-550113
(510) (37) stavebnictví, stavitelství, inženýrské práce (stavebnictví); (42) architektura (architektonické služby), architektonické poradenství, služby v oblasti stavebního plánování, kreslení stavebních plánů, interiérová výzdoba, služby architektonického designu, design (grafické umění).
(511) 37, 42
(540)

Krtkodům

- (111) **374335**
(220) 10.09.2018
(320) 10.09.2018
(442) 24.04.2019
(151) 31.07.2019
(730) **Berani Zlín, s.r.o.**, Březnická 4068, Zlín, 76001, CZ
(210) O-550350
(510) (9) přístroje pro záznam, převod, reprodukci zvuku nebo obrazu, magnetické nosiče zvukových záznamů, gramofonové desky, sportovní hokejové přílby; (16) tištěné propagační materiály, propisovací tužky, plastové karty, fotografie, alba, papírové zboží, instrukční a učební materiál (kromě přístrojů), pohlednice, sešity, knihy, časopisy, plakáty, visací štítky z papíru nebo lepenky, nálepky na vozidla, etikety z papíru nebo lepenky, nálepky na hračky; (21) výrobky z uměleckého a užitkového skla a porcelánu; (24) textilní vlajky, kusové textilní zboží – ručníky, utěrky; (25) trička, pokrývky hlavy, šály, svetry, košile, halenky, kravaty, saka; (28) branky, puky, brusle, mechanické hry, hry vyznačené na deskách, chrániče na ústa pro využití ve sportu v oboru ledního hokeje a krasobruslení, předměty na hraní (sběratelské karty), hrací karty, hráčské kartičky; (35) reklamní činnost v oboru ledního hokeje a krasobruslení; (36) pronájem nemovitostí, bytových a nebytových prostor; (41) agenturní činnost v oblasti sportu v oboru ledního hokeje a krasobruslení, pořádání tělovýchovných utkání v oboru ledního hokeje a krasobruslení, provozování tělovýchovných zařízení a zařízení sloužících regeneraci a rekondici, provozování veřejných tělovýchovných škol v oboru ledního hokeje a krasobruslení, pořádání kurzů a činnost sportovních instruktorů v oboru ledního hokeje a krasobruslení, organizační činnost v oblasti kultury, organizační činnost v oblasti sportu v oboru ledního hokeje a krasobruslení.
(511) 9, 16, 21, 24, 25, 28, 35, 36, 41
(540)

Berani Zlín

- (111) **374336**
(220) 26.09.2018
(320) 26.09.2018
(442) 24.04.2019
(151) 31.07.2019
(730) **NATU s.r.o.**, Valentinská 92/3, Praha 1, Staré Město, 11000, CZ
(740) PITRA - PÝCHA advokáti, s.r.o., Žatecká 41/4, Praha 1, Staré Město, 11000
(210) O-550709
(510) (29) konzervované, sušené a zavařené ovoce a zelenina, želé, džemy a marmelády, kompoty, oleje a tuky jedlé, zpracovaná sója, banánové lupínky, jablečné chipsy, jedlá semena, jedlé ořechy (zpracované), kandované ořechy, zpracované datle, pochutiny na bázi ořechů, chuťovky na bázi sušeného ovoce, tyčinky z ořechů nebo semínek, arašidová pasta, arašidy zpracované, kokosový prášek, směsi sušeného ovoce a zpracovaných oříšků jako pochutina, směsi ovoce a ořechů, mandle mleté, zpracovaná dýňová semínka, oříšky zpracované, mandle zpracované, slunečnicová semínka zpracovaná, ochucené ořechy, jogurt, jogurtové svačinky v kombinaci s oříšky, müsli a dalšími obilninami; (30) káva, čaj, kakao, kávové náhražky, med, cukr, pečivo, cukrovinky, kaše ovesná, kukuřičné a obilné vločky a lupínky müsli, oplatky, sušenky, čokoládové výrobky, přípravky z obilovin, ochucené obilniny, ochucený popcorn, cereální lupínky, cereálie, čokoláda a dezerty; (31) aloe vera (rostlina), rostliny, cukrová třtina, čerstvá zelenina, čerstvá zeleninová dužina, čerstvé arašidy, čerstvé artyčoky, čerstvé brambory, čerstvé citrusové ovoce, čerstvé houby, čerstvé kaštiny, čerstvé lanýže, čerstvé lískové ořechy, čerstvé olivy, čerstvé ovoce, čerstvé plody bobulovin, čerstvé zahradní bylinky, čerstvé kokosové ořechy, kokosové skořápky, kopřivy, čerstvá kukuřice, mandle (plody), nezpracovaná jedlá lněná semínka, nezpracovaná pohanka, nezpracovaná quinoa (merlík čilský), nezpracovaná rýže, nezpracované mořské řasy pro lidskou spotřebu nebo jako krmivo,

nezpracovaný jedlý sezam, ořechy (plody skořápkovin), otruby, nezpracovaný oves, palmové listy, palmy (stromy), pokrutiny, přírodní květiny, nezpracovaná pšenice, syrové kakaové boby, syrové plody rohovníku (svatojánský chléb), nezpracované žito.

(511) 29, 30, 31

(540)

NATUMIX

(111) **374337**

(220) 27.09.2018

(320) 27.09.2018

(442) 24.04.2019

(151) 31.07.2019

(730) **Doublemoon s.r.o.**, Světova 523/1, Praha 8, Libeň, 18000, CZ

(210) O-550765

(510) (25) oděvy, obuv, kloboučnické zboží; (35) propagační činnost, reklama, služby spojené s provozem reklamní agentury, návrhy a vypracování reklamy, zprostředkování reklamy, reklamní a propagační činnost prostřednictvím jakéhokoliv média, prostřednictvím telefonní sítě nebo datové sítě nebo informační sítě, pomoc při řízení obchodní činnosti, obchodní administrativa, kancelářské práce, dražby věcí movitých i nemovitých, včetně dražeb starozitostí, marketingová činnost, organizování výstav komerčních nebo reklamních, vyhledávání sponzorů, správa hotelů nebo ubytoven; (41) výchova, vzdělávání, zábava, sportovní a kulturní aktivity, kulturní produkce, organizace a pořádání koncertů, organizování kulturních nebo vzdělávacích výstav, organizování živých vystoupení, organizování soutěží (vzdělávacích, sportovních nebo zábavných), předprodej vstupenek, psaní textů (jiných než reklamních), vydávání knih, vydávání elektronických knih a časopisů online.

(511) 25, 35, 41

(540)



(111) **374338**

(220) 18.10.2018

(320) 18.10.2018

(442) 24.04.2019

(151) 31.07.2019

(730) **Adentech s.r.o.**, Lindnerova 1610/4, Praha 8, Libeň, 18000, CZ

(210) O-551218

(510) (38) služby elektronické nástěnky, poskytování přístupu k databázím, přenos digitálních souborů, přenos videa na objednávku, přenos zpráv a obrázků pomocí počítačů, zaslání zpráv, streaming dat, videokonferenční služby; (42) elektronické ukládání dat, hosting webových stránek, platforma jako služba (PaaS), ukládání elektronických dat; (45) vytváření sociálních kontaktů na internetu, seznamovací služby.

(511) 38, 42, 45

(540)



(111) **374339**

(220) 22.10.2018

(320) 22.10.2018

(442) 24.04.2019

(151) 31.07.2019

(730) **Konečný Petr**, Zakšínská 571/8, Praha 9 - Střížkov, 19000, CZ

(210) O-551251

(510) (25) oděvy, sportovní oděvy a oblečení, oděvy a oděvní doplňky pro zimní sporty, oblečení pro volný čas, pokrývky hlavy, sportovní obuv, obuv pro lyže, běžky a snowboardy, lyžařské a snowbordové rukavice, obaly na obuv; (28) sportovní potřeby pro zimní sporty, zejména lyže a snowboardy, včetně kompletního vybavení jako hole, vázání a dalšího nářadí a náčiní pro hry a sporty, sportovní ochranná výstroj, sportovní rukavice spadající do této třídy, obaly na lyže; (35) maloobchodní služby v oblasti sportovních potřeb a oděvů, maloobchodní služby zásilkového prodeje sportovních potřeb a oděvů, propagační činnost, reklama, reklama on-line v počítačové síti, velkoplošná reklama, marketing, prezentace výrobků v komunikačních médiích pro účely maloobchodu, zpracování nákupních objednávek po internetu, obchodní administrativa; (37) montáž a servis sportovních potřeb a vybavení, náhradních dílů, doplňků, zejména pro zimní sporty, opravy a údržba jízdních kol; (41) pořádání, řízení a zprostředkování sportovních akcí, činností, školení, soustředění, soutěží, závodů, instruktážních cvičků, pořádání a řízení pracovních setkání (seminářů, teambuildingů), pronájem a půjčování sportovního vybavení a jejich doplňků, zejména pro zimní sporty, rekreace, vzdělávání, zábava.

(511) 25, 28, 35, 37, 41

(540)

SNOW FOR FUN

(111) **374340**

(220) 25.10.2018

(320) 25.10.2018

(442) 24.04.2019

(151) 31.07.2019

(730) **VELTA PLUS EU, s.r.o.**, Závodu míru 790/92, Karlovy Vary, Stará Role, 36017, CZ

(740) ZEMAN - podkrušnohorská patentová a známková kancelář, Mgr. Dita Fialová, Hradní 301/9, Loket, 35733

(210) O-551398

(591) Barevná

(510) (5) čaje dietetické, léčivé čaje všeho druhu, čaje bylinné, čajové směsi všeho druhu pro léčebné účely, čajové náhražky a nápoje na bázi čaje pro léčebné účely, vše vyráběné a pěstované v souladu s předpisy o ekologickém zemědělství; (16) obaly, tašky z papíru a plastů v rámci této třídy, papírové etikety, reklamní, propagační a informační materiály na papírovém nosiči, reklamní tabule z papíru nebo lepenky, vývěsní štíty z papíru a lepenky, papír, papírenské výrobky, tiskoviny, katalogy, prospekty, plakáty, letáky, obaly a obálky, kalendáře, diáře, pohlednice, fotografie, jiná grafická díla, psací potřeby a drobné kancelářské potřeby, papírové výstupy počítačů; (30) čaje, čajové směsi, čajové extrakty, ledové čaje, čajové nápoje, nápoje na bázi čaje, čajové lístky, čajové extrakty z ovoce, bylin a jiných přírodních produktů, čajové esence přírodní i ochucené, káva, kávové nápoje, kávové extrakty, instantní káva, kávové náhražky, kakao, kakaové nápoje, čokoláda, čokoládové nápoje, vše vyráběné a pěstované v souladu s předpisy o ekologickém zemědělství; (35) maloobchodní a velkoobchodní činnost s výše uvedenými výrobky ve třídách 5, 16 a 30, zprostředkování obchodu s výše uvedenými výrobky ve třídách 5, 16 a 30, internetový obchod s výše uvedenými výrobky ve třídách 5, 16 a 30, reklamní, propagační a inzertní činnost, předvádění zboží, distribuce vzorků zboží, řízení obchodní společnosti, distribuce propagačních, reklamních a informačních materiálů, administrativní činnosti, vedení účetnictví, obchodní a podnikatelské poradenství.

(511) 5, 16, 30, 35

(540)



- (111) **374341**
(220) 26.10.2018
(320) 26.10.2018
(442) 24.04.2019
(151) 31.07.2019
(730) **ASTRO, spol. s r.o.**, Elgartova 497/12, Brno, Husovice, 61400, CZ
(210) O-551431
(510) (7) stroje a strojní zařízení s mechanickým pohonem, a to svářecí technika, příslušenství uvedených strojů, mechanické ruční nástroje, strojní součásti (např. strojní součásti mechanicky obráběné použité v balicích strojích, nástroje poháněné elektrickým pohonem nebo jiným mechanickým pohonem v rámci této třídy (např. svářecí čelisti, stříhací nože), zpracovatelské stroje jako stroje balicí, dávkovací, balicí stroje, balicí stroje na potraviny, balicí zařízení (stroje), balicí stroje na obalování, dávkovače jako části strojů, dopravníky (pro balicí stroje); (9) vážicí stroje; (35) kancelář dovozní a vývozní se zaměřením na balicí stroje a zařízení, jejich části a součásti, reklama on-line v počítačové síti, poskytování informací o produktech prostřednictvím telekomunikačních sítí za účelem reklamy a pro obchodní účely; (37) opravy nebo údržba balicích nebo zabalovacích strojů a zařízení; (39) poskytování informací vztahujících se k pronájmu balicích nebo zabalovacích strojů a přístrojů; (42) vývojová a konstrukční činnost v oboru zpracovatelských strojů.

(511) 7, 9, 35, 37, 39, 42

(540)

ASTRO

- (111) **374342**
(220) 26.10.2018
(320) 26.10.2018
(442) 24.04.2019
(151) 31.07.2019
(730) **ASTRO, spol. s r.o.**, Elgartova 497/12, Brno, Husovice, 61400, CZ
(210) O-551432
(510) (7) stroje a strojní zařízení s mechanickým pohonem, a to svářecí technika, příslušenství uvedených strojů, mechanické ruční nástroje, strojní součásti (např. strojní součásti mechanicky obráběné použité v balicích strojích, nástroje poháněné elektrickým pohonem nebo jiným mechanickým pohonem v rámci této třídy (např. svářecí čelisti, stříhací nože), zpracovatelské stroje jako stroje balicí, dávkovací, balicí stroje, balicí stroje na potraviny, balicí zařízení (stroje), balicí stroje na obalování, dávkovače jako části strojů, dopravníky (pro balicí stroje); (9) vážicí stroje; (35) kancelář dovozní a vývozní se zaměřením na balicí stroje a zařízení, jejich části a součásti, reklama on-line v počítačové síti, poskytování informací o produktech prostřednictvím telekomunikačních sítí za účelem reklamy a pro obchodní účely; (37) opravy nebo údržba balicích nebo zabalovacích strojů a zařízení; (39) poskytování informací vztahujících se k pronájmu balicích nebo zabalovacích strojů a přístrojů; (42) vývojová a konstrukční činnost v oboru zpracovatelských strojů.

(511) 7, 9, 35, 37, 39, 42

(540)

ASTRO

- (111) **374343**
(220) 28.10.2018
(320) 28.10.2018
(442) 24.04.2019
(151) 31.07.2019
(730) **VELTA PLUS EU, s.r.o.**, Závodu míru 790/92, Karlovy Vary, Stará Role, 36017, CZ
(740) ZEMAN - podkrušnohorská patentová a známková kancelář, Mgr. Dita Fialová, Hradní 301/9, Loket, 35733
(210) O-551450
(510) (5) čaje dietetické, léčivé čaje všeho druhu, čaje bylinné, čajové směsi všeho druhu pro léčebné účely, čajové náhražky a nápoje na bázi čaje pro léčebné účely, vše vyráběné a pěstované v souladu s předpisy o ekologickém zemědělství; (16) obaly, tašky z papíru a plastů v rámci této třídy, papírové etikety, reklamní, propagační a informační materiály na papírovém nosiči,

reklamní tabule z papíru nebo lepenky, vývěsní štíty z papíru a lepenky, papír, papírenské výrobky, tiskoviny, katalogy, prospekty, plakáty, letáky, obaly a obálky, kalendáře, diáře, pohlednice, fotografie, jiná grafická díla, psací potřeby a drobné kancelářské potřeby, papírové výstupy počítačů; (30) čaje, čajové směsi, čajové extrakty, ledové čaje, čajové nápoje, nápoje na bázi čaje, čajové listky, čajové extrakty z ovoce, bylin a jiných přírodních produktů, čajové esence přírodní i ochucené, káva, kávové nápoje, kávové extrakty, instantní káva, kávové náhražky, kakao, kakaové nápoje, čokoláda, čokoládové nápoje, vše vyráběné a pěstované v souladu s předpisy o ekologickém zemědělství; (35) maloobchodní a velkoobchodní činnost s výše uvedenými výrobky ve třídách 5, 16 a 30, zprostředkování obchodu s výše uvedenými výrobky ve třídách 5, 16 a 30, internetový obchod s výše uvedenými výrobky ve třídách 5, 16 a 30, reklamní, propagační a inzertní činnost, předvádění zboží, distribuce vzorků zboží, řízení obchodní společnosti, distribuce propagačních, reklamních a informačních materiálů, administrativní činnosti, vedení účetnictví, obchodní a podnikatelské poradenství.

(511) 5, 16, 30, 35

(540)



- (111) **374344**
(220) 28.10.2018
(320) 28.10.2018
(442) 24.04.2019
(151) 31.07.2019
(730) **VELTA PLUS EU, s.r.o.**, Závodu míru 790/92, Karlovy Vary, Stará Role, 36017, CZ
(740) ZEMAN - podkrušnohorská patentová a známková kancelář, Mgr. Dita Fialová, Hradní 301/9, Loket, 35733
(210) O-551451
(591) Barevná
(510) (5) čaje dietetické, léčivé čaje všeho druhu, čaje bylinné, čajové směsi všeho druhu pro léčebné účely, čajové náhražky a nápoje na bázi čaje pro léčebné účely, vše vyráběné a pěstované v souladu s předpisy o ekologickém zemědělství; (16) obaly, tašky z papíru a plastů v rámci této třídy, papírové etikety, reklamní, propagační a informační materiály na papírovém nosiči, reklamní tabule z papíru nebo lepenky, vývěsní štíty z papíru a lepenky, papír, papírenské výrobky, tiskoviny, katalogy, prospekty, plakáty, letáky, obaly a obálky, kalendáře, diáře, pohlednice, fotografie, jiná grafická díla, psací potřeby a drobné kancelářské potřeby, papírové výstupy počítačů; (30) čaje, čajové směsi, čajové extrakty, ledové čaje, čajové nápoje, nápoje na bázi čaje, čajové listky, čajové extrakty z ovoce, bylin a jiných přírodních produktů, čajové esence přírodní i ochucené, káva, kávové nápoje, kávové extrakty, instantní káva, kávové náhražky, kakao, kakaové nápoje, čokoláda, čokoládové nápoje, vše vyráběné a pěstované v souladu s předpisy o ekologickém zemědělství; (35) maloobchodní a velkoobchodní činnost s výše uvedenými výrobky ve třídách 5, 16 a 30, zprostředkování obchodu s výše uvedenými výrobky ve třídách 5, 16 a 30, reklamní, propagační a inzertní činnost, předvádění zboží, distribuce vzorků zboží, řízení obchodní společnosti, distribuce propagačních, reklamních a informačních materiálů, administrativní činnosti, vedení účetnictví, obchodní a podnikatelské poradenství.

(511) 5, 16, 30, 35

(540)



(111) **374345**

(220) 28.10.2018

(320) 28.10.2018

(442) 24.04.2019

(151) 31.07.2019

(730) **VELTA PLUS EU, s.r.o.**, Závodu míru 790/92, Karlovy Vary, Stará Role, 36017, CZ

(740) ZEMAN - podkrušnohorská patentová a známková kancelář, Mgr. Dita Fialová, Hradní 301/9, Loket, 35733

(210) O-551453

(591) Barevná

(510) (5) čaje dietetické, léčivé čaje všeho druhu, čaje bylinné, čajové směsi všeho druhu pro léčebné účely, čajové náhražky a nápoje na bázi čaje pro léčebné účely, vše vyráběné a pěstované v souladu s předpisy o ekologickém zemědělství; (16) obaly, tašky z papíru a plastů v rámci této třídy, papírové etikety, reklamní, propagační a informační materiály na papírovém nosiči, reklamní tabule z papíru nebo lepenky, vývěsní štíty z papíru a lepenky, papír, papírenské výrobky, tiskoviny, katalogy, prospekty, plakáty, letáky, obaly a obálky, kalendáře, diáře, pohlednice, fotografie, jiná grafická díla, psací potřeby a drobné kancelářské potřeby, papírové výstupy počítačů; (30) čaje, čajové směsi, čajové extrakty, ledové čaje, čajové nápoje, nápoje na bázi čaje, čajové lístky, čajové extrakty z ovoce, bylin a jiných přírodních produktů, čajové esence přírodní i ochucené, káva, kávové nápoje, kávové extrakty, instantní káva, kávové náhražky, kakao, kakaové nápoje, čokoláda, čokoládové nápoje, vše vyráběné a pěstované v souladu s předpisy o ekologickém zemědělství; (35) maloobchodní a velkoobchodní činnost s výše uvedenými výrobky ve třídách 5, 16 a 30, zprostředkování obchodu s výše uvedenými výrobky ve třídách 5, 16 a 30, internetový obchod s výše uvedenými výrobky ve třídách 5, 16 a 30, reklamní, propagační a inzertní činnost, předvádění zboží, distribuce vzorků zboží, řízení obchodní společnosti, distribuce propagačních, reklamních a informačních materiálů, administrativní činnosti, vedení účetnictví, obchodní a podnikatelské poradenství.

(511) 5, 16, 30, 35

(540)



(111) **374346**

(220) 28.10.2018

(320) 28.10.2018

(442) 24.04.2019

(151) 31.07.2019

(730) **VELTA PLUS EU, s.r.o.**, Závodu míru 790/92, Karlovy Vary, Stará Role, 36017, CZ

(740) ZEMAN - podkrušnohorská patentová a známková kancelář, Mgr. Dita Fialová, Hradní 301/9, Loket, 35733

(210) O-551454

(591) Barevná

(510) (5) čaje dietetické, léčivé čaje všeho druhu, čaje bylinné, čajové směsi všeho druhu pro léčebné účely, čajové náhražky a nápoje na bázi čaje pro léčebné účely, vše vyráběné a pěstované v souladu s předpisy o ekologickém zemědělství; (16) obaly, tašky z papíru a plastů v rámci této třídy, papírové etikety, reklamní, propagační a informační materiály na papírovém nosiči, reklamní tabule z papíru nebo lepenky, vývěsní štíty z papíru a lepenky, papír, papírenské výrobky, tiskoviny, katalogy, prospekty, plakáty, letáky, obaly a obálky, kalendáře, diáře, pohlednice, fotografie, jiná grafická díla, psací potřeby a drobné kancelářské potřeby, papírové výstupy počítačů; (30) čaje, čajové směsi, čajové extrakty, ledové čaje, čajové nápoje, nápoje na bázi čaje, čajové lístky, čajové extrakty z ovoce, bylin a jiných přírodních produktů, čajové esence přírodní i ochucené, káva, kávové nápoje, kávové extrakty, instantní káva, kávové náhražky, kakao, kakaové nápoje, čokoláda, čokoládové nápoje, vše vyráběné a pěstované v souladu s předpisy o ekologickém zemědělství; (35) maloobchodní a velkoobchodní činnost s výše uvedenými výrobky ve třídách 5, 16 a 30, zprostředkování obchodu s výše uvedenými výrobky ve třídách 5, 16 a 30, internetový obchod s výše uvedenými výrobky ve třídách 5, 16 a 30, reklamní, propagační a inzertní činnost, předvádění zboží, distribuce vzorků zboží, řízení obchodní společnosti, distribuce propagačních, reklamních a informačních materiálů, administrativní činnosti, vedení účetnictví, obchodní a podnikatelské poradenství.

(511) 5, 16, 30, 35

(540)



(111) **374347**

(220) 31.10.2018

(320) 31.10.2018

(442) 24.04.2019

(151) 31.07.2019

(730) **Svoboda Miroslav**, Východní 259/8, Rumburk, Rumburk 2-Horní Jindřichov, 40801, CZ

(210) O-551537

(510) (40) svářečské služby.

(511) 40

(540)

weldyboy

(111) **374348**

(220) 13.11.2018

(320) 13.11.2018

(442) 24.04.2019

(151) 31.07.2019

(730) **Technologická agentura ČR**, Evropská 1692/37, Praha 6, Dejvice, 16000, CZ

(210) O-551791

(510) (35) marketing v rámci vydávání softwaru, obchodní informace, propagace, sběr údajů do počítačových databází, vedení počítačové evidence; (42) tvorba počítačového softwaru, tvorba počítačových programů, tvorba počítačových systémů, vědecký výzkum, vědecký vývoj, průmyslový výzkum.

(511) 35, 42

(540)

INKA

(111) **374349**

(220) 16.11.2018

(320) 16.11.2018

(442) 24.04.2019

(151) 31.07.2019

(730) **MedPharma, spol. s r.o.**, Křiby 292, Tetčice, 66417, CZ

- (210) O-551883
(510) (5) absorpční vata, antiseptické tekuté obvazy, antiseptické přípravky na ošetření ran, bezpolštářkové náplasti, chirurgické krytí, chirurgické a lékařské obvazy, chirurgické obvazy, čisticí prostředky na akné (farmaceutické přípravky), elastické obvazy, elastické obvazy (bandáže), farmaceutické přípravky na rány, farmaceutické přípravky na ošetření spálenin od slunce, farmaceutické přípravky na regeneraci tkání, gáza na krytí, gáza, gáza na obvazy, gázové kompresy, gázy k použití jako obvazový materiál, gáza na obvazování, houbovitě materiály na hojení ran, hřejivé náplasti pro lékařské účely, krytí pro zdravotnické účely, krytí (zdravotnické potřeby), kroužky na kuří oka, léčiva na kuří oka, náplasti na kuří oka, lékařské náplasti na obvazování ran, lékařské náplasti ke spojování vnitřních tkání, lepicí náplasti pro lékařské použití, lepicí fólie pro lékařské použití, lepicí obvazy, lepicí pásy (náplasti) pro léčebné účely, leukoplasti, leukoplasti (lékařské), náplasti, náplasti (k použití v lékařství), náplasti na kuří oka, náplasti (obvazový materiál), náplasti (obvazy), náplasti (pásy) pro léčebné účely, náplasti pro lékařské účely, náplasti pro malé děti na odpuštění komárů, náplasti s léčivým účinky, náplasti s vitamínovými doplňky, obinadla pro ošetření ran, obinadla hygienická, obvazové materiály, obvazové materiály na rány, obvazové retenční materiály, obvazy k ošetření ran, obvazy na kožní rány, obvazy na ošetření ran, obvazy na popáleniny, obvazy na rány, oboustranné lepicí pásy k lékařskému použití, obvazy na tvorbu sádrových odlítků, obvazy na uši, obvazy na ústní dutinu, obvazy (náplasti) na prevenci puchýřů, obvazy (obvazový materiál a aplikátory léčebných přípravků), obvazy pro první pomoc, obvazy tlakové, obvazy (zdravotnické potřeby), oční pásy pro lékařské účely, oční kompresy pro léčebné účely, pásy na křečové žíly, polštářky na kuří oka, polštářky napuštěné léčivými přípravky, polštářky napuštěné léky, přípravky na ošetření popálenin, přípravky k léčbě oparů, přípravky k léčbě migrény, přílnavé obvazy na kožní zranění, přípravky k péči o chodidla pro lékařské použití, přípravky na mozoly, přípravky na omrzliny, přípravky na ošetření popálenin, přípravky na ošetření chodidel pro sportovce, přípravky na ztvrdlou kůži, prostředky na léčbu kuřích ok, protizánětlivé analgetické náplasti, sterilizované obvazy, sterilní plastové fólie k použití jako obvazy, tekuté obvazy ve spreji, tlakové obvazy, tkaniny k použití v chirurgii, transdermální náplasti, transdermální léčivé náplasti, zdravotnické obvazy; (10) aplikátory bandáží/obinadel, bandáže na klouby, bandáže na kolena (podpůrné), bandáže na zpevnění lidského těla, bandáže z polyuretanové pěny (podpůrné), elastické obvazové materiály, elastické obvazy, elastické obvazy pro podpůrné použití, elastické tlakové obvazy pro lékařské účely, elastické tlakové obvazy pro chirurgické účely, fixační popruhy, kompresní obvazy na zpevnění těla, kompresory chirurgické, kompresory pro lékařské (léčebné) účely, lepicí obvazy (podpůrné), materiál na obvazy (obkladové), obvazy (elastické), obvazy pro ortopedické účely, obvazy sádrové pro ortopedické účely, ortopedické bandáže na kolena, ortopedické bandáže na zpevnění kloubů, ortopedické kompresní pomůcky, nástroje pro chirurgii a pro ošetřování ran, přístroje pro léčbu akné, závěsy (podpůrné obvazy); (44) lékařské služby v oblasti péče o pokožku, poskytování lékařského ošetření, služby zdravotní péče.

(511) 5, 10, 44

(540)

MEDPLASTER

- (111) **374350**
(220) 21.11.2018
(320) 21.11.2018
(442) 24.04.2019
(151) 31.07.2019
(730) **Sirový Zbyněk Bc.,** Vajdova 1040/8, Praha 10, Hostivař, 10200, CZ
(210) O-552025
(510) (33) víno, alkoholické nápoje s výjimkou piva, šumivá vína; (43) firemní akce (poskytování jídel a nápojů), bary (služby), poskytování jídla a nápojů, služby vinotéky a vinných barů, poskytování sommeliérských služeb, podávání vína a destilátů, degustace vína a enogastronomické služby; (43) firemní akce (poskytování jídel a nápojů), bary (služby), poskytování jídla a nápojů, služby vinotéky a vinných barů, poskytování sommeliérských služeb, podávání vína a destilátů, degustace vína a enogastronomické služby; (39) vinařské zájezdy (doprava).

(511) 33, 39, 43

(540)

PoVINNÁ ZASTÁVKA

- (111) **374351**
(220) 22.11.2018

- (320) 22.11.2018
(442) 24.04.2019
(151) 31.07.2019
(730) **Lienhard André,** Bächliwis 23, Bachenbülach 8184, CH
(740) **JUDr. Petr Šťastný,** advokátní kancelář, **JUDr. Petr Šťastný,** Náprstkova 273/8, Praha 1, 11000
(210) O-552042
(510) (35) administrativní služby, marketing, obchodní informace, obchodní průzkum, oceňování podniků, poradenské služby pro obchodní vedení, poradenství v oblasti organizace podniku, poradenství v oblasti řízení a organizace podniku, poradenství v oblasti řízení lidských zdrojů, poradenství v oblasti řízení obchodní činnosti, profesionální obchodní poradenství, propagace, reklama.
(511) 35
(540)

SWISSTRUST

- (111) **374352**
(220) 26.11.2018
(320) 26.11.2018
(442) 24.04.2019
(151) 31.07.2019
(730) **OLTIS Group a.s.,** Dr. Milady Horákové 1200/27a, Olomouc, 77900, CZ
(740) **Ing. Jarmila Javoříková,** Slunečná 4566, Zlín, 76005
(210) O-552123
(591) Barevná
(510) (9) přístroje pro zpracování informací, počítače a jejich součásti, počítačové příslušenství v rámci této třídy, počítačové programy (software) a elektronické informační systémy, zejména pro oblast dopravy (směnové plánování a dispečerské řízení vlakové dopravy, dispečerské řízení dopravy nad vlastní datovou základnou, optimalizované plánování vlakových procesů, automatizované plánování oběhů hnacích vozidel a personálu, centrální vlečkové agendy, optimalizované dispečerské řízení oběhu nákladních vozů, operativní řízení provozní agendy menšího dopravce, dispečerské řízení oběhu nákladních vozů, centra aktuálních informací o evropské železnici, systémy inteligentního monitoringu železničních nákladních vozů, digitální železniční mapy, elektronické dopravní deníky a rozkazy, systémy prodeje kapacity dráhy a objednávání tras vlaků, dopravní informační portály, integrované elektronické jízdní řády, centrální systémy plánování výlukových opatření, evidence a přípravy trasy pro dopravu mimořádných zásilek, elektronické jízdenky a rezervační systémy, systémy pro analýzu dopravní obslužnosti, systémy řízení a správu logistických, výrobních nebo obchodních skladů, informační systémy pro plánování a řízení podnikové logistiky, systémy pro sběrnou službu železniční, silniční, leteckou a námořní spedici, informační systémy pro nákladní i osobní železniční a silniční dopravce), počítačové a telekomunikační sítě, přístroje spojuje a telekomunikační techniky a jejich součásti, paměťová média všeho druhu, čipy a procesory, elektrosoučástky, elektrické vodiče (kabely), přístroje pro záznam, převod a reprodukci zvuku nebo obrazu a jejich součástí, čtecí a snímáči zařízení, elektronické kódy, elektronické/magnetické platební a klientské obchodní karty, přístroje pro měření, vážení, kontrolu a signalizaci a jejich součásti, bezpečnostní přístroje a systémy (alarmy), přístroje pro vedení, výrobu, přepínání, přeměnu, akumulaci, regulaci nebo řízení elektrického proudu, přístroje optické, vědecké aparáty a přístroje, ochranné pomůcky elektro v rámci této třídy, elektronické informační tabule/panely, speciální elektrická a elektronická zařízení pro železniční dopravu, silniční dopravu a městskou hromadnou dopravu v rámci této třídy; (35) činnost podnikatelských, organizačních a ekonomických poradců, obchodní management, služby manažerů, podnikové poradenství, obchodní strategie, automatizované zpracování a správa obchodních dat, služby informačních databank, správa obchodních sítí, příprava a zpracování elektronických a tištěných dokumentů, kopírování, obchodní a podnikatelské plány, obchodní správa firem a obchodních podílů ve firmách, reklamní a marketingové činnosti, obchodní průzkumy, inzerce, personální služby, obchodně-podnikatelské analýzy, průzkumy trhu, poskytování obchodních informací, sekretářské činnosti, účetní činnosti, služby administrativní správy a služby organizačně hospodářské povahy, předvádění výrobků/produktů, distribuce reklamních materiálů a vzorků výrobků/produktů, obchodní zastoupení podnikatelských subjektů; (37) servisně-montážní činnosti v oblasti výpočetní techniky, telekomunikační techniky, audio-videotechniky, elektrotechniky, elektrických a elektronických zařízení pro dopravu a dopravních prostředků, kontrola a údržba dopravních zařízení; (39) poskytování dopravních informací všeho druhu, zejména v oblasti železniční dopravy, městské hromadné dopravy a silniční dopravy,

organizace a koordinace dopravy, provoz integrovaných dopravních systémů (IDS), konzultace v dopravě, dopravní a logistické činnosti v rámci této třídy, provoz a pronájem dopravních prostředků a dopravních systémů, dopravní rezervace, zprostředkování v dopravě; (42) tvorba software - programování, zhotovování software na zakázku, jeho výzkum a vývoj, poradenská a konzultační činnost v oblasti výpočetní techniky, software a informatiky, služby programátorů, správa počítačových sítí, projektové činnosti, činnosti technických poradců, zkušebkové/testovací činnosti v oblasti dopravy, počítačová grafika, počítačová modelace, průmyslový design.

(511) 9, 35, 37, 39, 42
(540)

oltis group

(111) **374353**
(220) 27.11.2018
(320) 27.11.2018
(442) 24.04.2019
(151) 31.07.2019
(730) **Onapharm, s.r.o.**, Nová cesta 1550/17, Praha 4, Krč, 14000, CZ
(740) Dana Lukajová, patentová zástupkyně, Voršilská 130/10, Praha 1, Nové Město, 11000
(210) O-552148
(510) (5) potravní doplňky, dietetické přípravky pro lékařské účely, farmaceutické přípravky a přírodní léčiva, diagnostické přípravky a materiály k lékařskému použití, dietetické cukrovinky k léčebnému použití, dietetická vláknina a dietetické nápoje pro léčebné účely, dietetické potraviny pro léčebné účely, dietní doplňkové nápoje, dietní doplňky k léčebnému použití, dietní doplňky pro lidskou potřebu, dietní potraviny přizpůsobené pro nemocné, doplňky stravy pro neléčebné účely, doplňky výživy, doplňky zdravé výživy pro osoby se zvláštními dietními požadavky, energetické tyčinky nahrazující jídlo jakožto doplňky stravy, enzymy - doplňky stravy, multivitaminové přípravky, nápojové směsi jako dietní doplňky, potravinové doplňky, potraviny pro diabetiky, potraviny pro lékařsky omezené diety, probiotické doplňky, vitaminové a minerální přípravky.

(511) 5
(540)

LEPKONORM

(111) **374354**
(220) 28.11.2018
(320) 28.11.2018
(442) 24.04.2019
(151) 31.07.2019
(730) **Immo Future 6 - Crossing Point Smíchov s.r.o.**, Václavské náměstí 837/11, Praha 1, Nové Město, 11000, CZ
(210) O-552168
(510) (36) služby nemovitostní (realitní služby), nemovitostní (realitní) konzultační služby.

(511) 36
(540)

Astrid Garden

(111) **374355**
(220) 28.11.2018
(320) 28.11.2018
(442) 24.04.2019
(151) 31.07.2019
(730) **Harasim Rostislav**, Sluneční 397/1, Štěpánkovice, 74728, CZ
(210) O-552182
(591) Barevná
(510) (6) kovové pergoly, kovové žaluzie, kovové žaluzie (venkovní), rolety ocelové, kovové rolety, ocelové rolety, kovové rolety venkovní, bezpečnostní kovové rolety; (18) slunečníky na terasy, deštníky a slunečníky, plážové slunečníky (sluneční clony), žebra na deštníky nebo

slunečníky, kryty na slunečníky, nepromokavé slunečníky; (19) nekovové pergoly, žaluzie (nekovové), nekovové stahovací žaluzie, venkovní plastové rolety; (20) interiérové žaluzie, dřevěné žaluzie, vnitřní lamelové žaluzie, okenní žaluzie (rolety), interiérové žaluzie (navíjecí), vnitřní žaluzie, okenice, horizontální okenní žaluzie, rolety, papírové rolety, bambusové rolety, vertikální rolety (vnitřní), videňské rolety (záclony), zatemňovací rolety (vnitřní), stojany na slunečníky.

(511) 6, 18, 19, 20
(540)

ROSTÍN

(111) **374356**
(220) 04.12.2018
(320) 04.12.2018
(442) 24.04.2019
(151) 31.07.2019
(730) **Smart Rental Prague s.r.o.**, Štěpánská 633/49, Praha 1 - Nové Město, 11000, CZ
(740) Ing. Michal Jupa, patentový zástupce, Na Baních 1385, Praha 5 - Zbraslav, 15600
(210) O-552269
(510) (35) zprostředkovatelská, konzultační a poradenská činnost v oblasti obchodu s reklamními předměty a materiály, propagace, reklama a inzerce všemi druhy médií, marketing; (39) provozování cestovní kanceláře a cestovní agentury v rámci této třídy, organizování zájezdů, exkurzí, okružních výletů, průvodcovské činnosti, činnost touroperátora v oblasti zájezdů a dopravy, prodej a rezervace jízdenek a místenek, poskytování turistických cestovních informací, poskytování informací ohledně cest v autobusové, železniční, letecké a lodní dopravě, turistické prohlídky, doprovod turistů, zprostředkování rekreačních pobytů v oblasti přepravy turistů, pronájem dopravních prostředků, obstaravatelská a zprostředkovatelská činnost v oblasti dopravy a průvodcovských služeb; (43) služby cestovní kanceláře v oblasti zajištění ubytování a stravování, ubytovací služby v rámci cestovního ruchu, hostinská činnost, služby zajišťující přechodné ubytování, rezervace ubytování v hotelích, penzionech a jiných ubytovacích zařízeních, zajišťování ubytování u rekreačních pobytů.

(511) 35, 39, 43
(540)

ŠTĚPÁNSKÁ
RESIDENCE

(111) **374357**
(220) 04.12.2018
(320) 04.12.2018
(442) 24.04.2019
(151) 31.07.2019
(730) **GEPARD FINANCE a.s.**, Sokolovská 192/79, Praha 8, Karlín, 18000, CZ
(740) Ing. Michal Jupa, patentový zástupce, Na Baních 1385, Praha 5 - Zbraslav, 15600
(210) O-552270
(510) (35) činnost podnikatelských, organizačních a ekonomických poradců, reklama, propagace, inzerce, marketing, provozování internetového obchodu s reklamními materiály a propagačními předměty všeho druhu, s tiskovinami, letáky, časopisy, prospekty, drobnými dárky, vizitkami a kancelářskými potřebami; (36) činnost finančních poradců, služby finanční

a peněžní, pojištění, činnost realitní kanceláře a realitní činnost všeho druhu, správa nemovitostí, developerská činnost v oblasti financování investiční výstavby, pojišťovací služby, služby bankovních, finančních, úvěrových a spořitelních ústavů, finanční služby, správa financí, stavební spoření, poskytování hypoték a půjček; (41) organizování a pořádání školení, kurzů, symposií, a kongresů, výchovné, vzdělávací, kulturní, zábavní a sportovní činnosti, lektorská činnost.

(511) 35, 36, 41

(540)



(111) **374358**

(220) 05.12.2018

(320) 05.12.2018

(442) 24.04.2019

(151) 31.07.2019

(730) **fabini brand s.r.o.**, Korunní 2569/108, Praha 10, Vinohrady, 10100, CZ

(740) DANĚK & PARTNERS Advokátní a patentová kancelář, Ing. Vilém Daněk Ph.D., LL.M., Vinohradská 403/17, Praha 2, Vinohrady, 12000

(210) O-552298

(510) (20) nábytek, zrcadla, rámy obrazů, nádoby na skladování a přepravu nekovové, kostí, rohovina, velrybí kostice a perleť v surovém stavu nebo částečně zpracované, mušle, lastury, ulity, mořská pěna, jantar, sedadla, lůžka, lehátka, stoly, křesla, židle, postele, kování na okna (nekovové), křesla, stolky na květiny, lišty u nábytku z umělých hmot, školní nábytek, nábytkové police, police do registračních skříní, rámy, bambusové závěsy, barely (nekovové), bečky (nekovové), bedny (nekovové), bidla nekovová, boudy, pelech, hnízda pro domácí zvířata, stojany na časopisy, části nábytku ze dřeva, čepy (nekovové), čísla domovní kromě kovových a svítících, dávkovače ručníků upevněné (nekovové), dekorální předměty (přenosné), desky (stolní), desky k vystavování zboží, desky pod psací stroje, stojany na deštníky, držáky na kartičky, držáky na noviny, držáky na záclony a závěsy (kromě držáků z textilních materiálů), dřevěné rolety, dvířka k nábytku, fitinky na rakve (nekovové), gauče, háčky na oděvy (nekovové), háčky na záclony (nekovové), háky k věšákům (nekovové), skříňky na hračky, chodítka dětská, věšáky na kabáty, kádě (nekovové), kancelářský nábytek, kartotéky (nábytek), kazety na šperky (kromě kazet z drahých kovů), tabule s háčky na zavěšení klíčů, stojany na klobouky, sloupky na drápání pro kočky, kolébky, kolečka k nábytku nekovová, komody, kontejnery (nekovové), kontejnery přepravní (nekovové), nekovové konzole na záclony a návěsy, ozdobné závěsy z dřevěných korálků, koše, košíky (nekovové), krabice ze dřeva nebo z umělých hmot, kryty ochranné proti záru pro domácnost, křesla kadeřnická, podstavce na květináče, stojany na lahve (nábytek), lavičky (nábytek), lávky (nekovové), lehátka skládací, lékárníčky (skříňky), lenošky, lištové rolety vnitřní, žaluzie, lůžka vodní, lůžkoviny (s výjimkou ložního prádla), stoly na masáže, matrace, matrace nafukovací (kromě matrací k léčebným účelům), stojany na odkapávání nádobí (nábytek), obaly ochranné na oděvy, obložení nábytku (nekovové), ramínka na oděvy, ohrádky pro děti, opěrky na hlavu (u nábytku), ošatky, ozdoby nástěnné (bytové zařízení), ozdoby pohyblivé (ozdobné pohyblivé předměty vydávající zvuky, zpravidla zvonečky nebo tyčinky), ozdoby z umělých hmot pro potraviny, palety (nakládací, nekovové), palety na manipulaci se zbožím (nekovové), paravány (nábytek), pelesti postelí dřevěné, stolky pojízdné pro počítače, podhlavníky, podnožky, podušky, podušky nafukovací (kromě podušek k léčebným účelům), pohovky, pohovky čalouněné s podnožkou, police (nábytek), police na knihy, polštáře pro domácí zvířata, poštovní schránky (kromě zděných a kovových), poutače ze dřeva nebo z umělých hmot, prádelníky (se zásuvkami), prkénka na krájení a sekání masa (stoly), proutěné zboží, příbory, psací stoly, pultíky, pulty, rakve ze dřeva, rámy na vyšívání, ratan, regály, registratury, reklamní předměty nafukovací, sekretáře, servisovací stolky pojízdné, schody (stupně, nekovové), schůdky pohyblivé pro nastupování cestujících (nekovové), stříbřené sklo (pro výrobu zrcadel), skříň, skříňky na jídlo (spížíky, nekovové), sláma pletená (s výjimkou rohoží), sofa, stojany na střelné zbraně, stolky odkládací, stolky toaletní, stoly rýsovací, stoly pracovní, stoly zámečnické (nekovové),

šoupátka nekovová (kromě šoupátek jako součástí strojů), špalky na krájení a sekání masa (pro fezníky), štítky (identifikační, nekovové), štíty (vývěsní) ze dřeva nebo umělých hmot, tabule vývěsní, truhlářské umělecké výrobky, truhly (nekovové), tyčky k rostlinám (nekovové), umělecká díla ze dřeva, vosku, sádry nebo umělých hmot, umělecké truhlářské výrobky, urny pohřební, váhy na nošení břemen (nekovové), vějíře, vitríny (nábytek), vycpaná zvířata, visací zámky (kromě kovových a elektrických), zástěny (nábytek), zástěny ochranné u topenišť pro domácnost, zásuvky (nábytkové části), zrcadla, desky skleněné pro zrcadla, žebříky ze dřeva nebo z umělých hmot, žerdě (vlajkové), židle vysoké pro děti, háčky na ručníky nekovové, nožní opěry, sklapovací sedadla, police na ručníky pro hosty, vanová madla nekovová; (21) domácí a kuchyňské potřeby a nádoby, nádobí na vaření a nádobí na stolování, kromě nožů, vidliček a lžic, hřebeny a mycí houby, kartáče (ne však malířské štětce), materiály pro výrobu kartáčů, pomůcky pro čištění, náčiní a nádoby pro domácnost nebo kuchyň, nádoby (spadající do této třídy, kromě nádob z drahých kovů), sklo a skleněné zboží, porcelánové a kameninové, zejména suvenýry a miniatury, sklenice, číše, skleničky, jídelní, kávové a čajové servisy, mísy, tácy, talíře, talířky, džbány, džbány, vázy, vázičky, lahve, sklo surové nebo polozpracované, jako upomínkové předměty, lahvičky, dárkové předměty ze skla a keramiky, upomínkové předměty a výrobky ze skla, porcelánu, kameniny a plastických hmot, které nejsou zahrnuty v jiných třídách včetně keramických miniatur, toaletní kufříky, talíře, sklenice na pití, rohy na pití, poháry, porcelán, otvíráky na láhve, vybavení koupelen, jmenovitě držáky mýdla, misky na mýdlo, nádoby na mýdlo, držáky na zubní kartáčky, ručníky na ručníky, držáky sklenic, kulaté věšáky na ručníky, držáky ručníků, držáky na papírové role, soupravy kartáčů, skládající se z čistící štětky a stojanu pro ní, koše na ručníky pro hosty, obalové sklo, láhve, hrnce, nádoby na pití, čajové konvice neelektrické (nikoliv z drahých kovů), schránky na pečivo, soupravy kuchyňského nádobí, kuchyňské hrnce, kotlíky, soupravy kořenek, solničky, slánky, pepřenky, mlýnky na pepř, kalíšky na vejce, květináče, krabice na jídlo, stojánky na jídelní lžítky, pokladničky na peníze; (37) montáž nábytku, montáž ve stavebnictví, práce omítkařské a sádrovací, služby ve stavebnictví, provádění investičních staveb, stavebních prací, pronájem stavebních strojů, montáž technologických zařízení a ocelových konstrukcí, natěračské práce, provádění staveb, jejich změn a odstraňování, služby ve stavebnictví, montáž a údržba konstrukcí, montáž lešení, stavební práce, rekonstrukce, opravy a servisní služby ve stavebnictví, provádění povrchových úprav budov, rekonstrukce fasád, konzultační servis a poradenství ve stavebnictví, provádění zateplování fasád a střech, spárování a rekonstrukce spár panelových objektů, montáž skládaných a sendvičových obvodových pláštů zateplených i nezateplených, opravy a izolování okenních spár, klempířské práce, zednické práce, kompletace a instalace oken a dveří, včetně zárubní a okenních rámu, vrat všech typů, zimních zahrad, zasklených lodžii, prosklených fasád a jiných kovových a nekovových konstrukcí, pokrývačské služby.

(511) 20, 21, 37

(540)

Fabini

(111) **374359**

(220) 07.12.2018

(320) 07.12.2018

(442) 24.04.2019

(151) 31.07.2019

(730) **SPOKEY s.r.o.**, Sadová 618, Frýdek-Místek, Frýdek, 73801, CZ

(740) Ing. Iva Rylková, Polská 1525/12, Ostrava, Poruba, 70800

(210) O-552368

(591) Barevná

(510) (18) tašky, sportovní tašky, ledvinky, sportovní ledvinky, plážové tašky, batohy, ruksaky, turistické hole, trekkingové hole, vycházkové hole, sportovní vaky, kufr, a jiná cestovní zavazadla, peněženky, deštníky, slunečníky, postroje na nošení dětí, závesná nosítka na nošení dětí; (28) hry, společenské hry, stolní hry, ruční elektronické hry, kapesní počítačové hry, automatické hry na mince, vybavení pro hry, puzzle, hrací karty, šipky, šachy, bazény plavecké (potřeby pro hru), nafukovací bazény, nafukovací plavecké potřeby, stoly pro stolní fotbal, stoly na stolní tenis, stoly biliardové (kulečnickové), tága kulečnickové, kulečnickové špičky (na tága), koule kulečnickové (biliardové), koule hrací, hračky, hračky plyšové, hračky pohyblivé, stavebnice, gymnastické potřeby, sportovní potřeby, náčiní a zařízení pro gymnastiku, činky, vzpěračské činky, cvičné pytle, cvičební prkna, jízdní kola nehybná cvičná, koloběžky, kolečkové brusle, lukostřelecké náčiní, zařízení pro kulturistiku, zařízení a náčiní na bowling, rybářské náčiní zařazené v této třídě, pistole na paintball, náboje pro pistole

na paintball, sáňky, hráček pátky, golfové hole, lyžařské hole, hokejky, ploutve na plavání, potápění, sportovní disky, skateboardy, posilovací stroje, přístroje pro tělesná cvičení, pušky harpunovací, pátky (sportovní náčiní), rakety (sportovní náčiní), výplety raket, rakety s pružným výpletem, tenisové sítě, sítě (sportovní potřeby), trenažéry, rotopedy, běžecké pásy pro sportovní cvičení, elipticity (sportovní trenažéry), zdvihací pásy na závaží, posilovací závaží na kotníky, cvičební závaží na nohy nebo ruce, stroje se závažím na tělesné cvičení, siliče svalů, bandáže na ruce pro sportovní účely, šermířské rukavice, šermířské masky, rukavice boxerské, rukavice golfové, rukavice baseballové, rukavice (pro sportovní hry), sportovní chrániče, puky hokejové, obuv bruslařská s upevněnými bruslemi, lední brusle, sáně (sportovní potřeby), kuželky, luky, vybavení pro vodní sporty, vodní lyže, surfování lyže, lyže, lyžařské vázání a jiné potřeby na lyže, stoupací pásy na lyže, boby, houpačky, kluzáky závěsné (rogalla), surfování prkna, úvazky na surfování prkna, výstroj pro horolezce, vycpávky ochranné jako části sportovní výstroje, sportovní suspensory pro muže, terče, surfování prkna a pytle na lyže, míče (hračky), míče (sportovní potřeby), pišťalky (hračky), draci létající, trampolíny, vánoční ozdoby, tašky na sportovní náčiní, stany na hraní, žertovné předměty pro oklamání (hry), zbraně šermířské, zábavné a automatické stroje a automaty (s výjimkou elektronických), tašky přizpůsobené na nošení sportovních potřeb; (35) maloobchodní a velkoobchodní prodej sportovních potřeb, sportovních oděvů a sportovní obuvi, maloobchodní a velkoobchodní prodej tašek, sportovních tašek, ruksaků a jiných zavazadel, maloobchodní a velkoobchodní prodej her a hraček, reklama on-line, počítačové on-line objednávky, administrativa prodeje, elektronické zpracování objednávek, on-line maloobchodní služby zaměřené na sportovní potřeby, sportovní oděvy a sportovní obuv, on-line maloobchodní služby zaměřené na hry a hračky, obchodní informace.

(511) 18, 28, 35

(540)



(111) **374360**

(220) 13.12.2018

(320) 13.12.2018

(442) 24.04.2019

(151) 31.07.2019

(730) **Duda Miroslav Mgr.**, Lužická 1693/21, Praha 2, Vinohrady, 12000, CZ

(740) **Macek and Partners, Mgr. Jiří Macek**, Sázkavská 751/16, Praha 2, Vinohrady, 12000

(210) O-552521

(510) (29) knihy; (32) nealkoholické nápoje, včetně ovocných a zeleninových; (41) publikační činnost; (43) restaurační služby, bistra a kavárny (služby), služby v oblasti pohostinství (potraviny a nápoje), catering, příprava a poskytování jídel a nápojů, služby týkající se odnosu jídla s sebou, poradenské služby v oblasti kulinařského umění, samoobslužné restaurace, salátové bary.

(511) 29, 32, 41, 43

(540)



(111) **374361**

(220) 18.12.2018

(320) 18.12.2018

(442) 24.04.2019

(151) 31.07.2019

(730) **České vysoké učení technické v Praze**, Jugoslávských partyzánů 1580/3, Praha 6, 16000, CZ

(210) O-552610

(510) (9) nahrané počítačové programy, počítačové programy stahovatelné, software počítačových her, stahovatelné elektrotechnické publikace, stahovatelné obrázky soubory, stahovatelné počítačové aplikace; (16) bloky, bloky na kreslení, brožury, knihy, manuály, návody, příručky, tiskoviny, učební pomůcky (s výjimkou přístrojů); (35) marketing v rámci softwarového publikování, pořádání výstav pro obchodní a reklamní účely, zprostředkování propagace; (41) online vydávání elektronických knih a časopisů, pořádání a vedení seminářů, pořádání a vedení workshopů a školení, pořádání vzdělávacích a zábavných soutěží, pořádání výstav ke kulturním a vzdělávacím účelům, poskytování elektronických publikací online bez možnosti stažení, školení, školní vzdělávání, vydávání knih, vydávání textů, výuka, vzdělávací služby.

(511) 9, 16, 35, 41

(540)

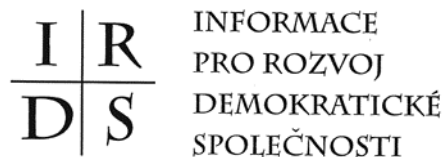

(111) **374362**

(220) 19.12.2018

(320) 19.12.2018

(442) 24.04.2019

(151) 31.07.2019

(730) **Stavební Interierové Systémy s.r.o.**, Kutnohorská 11/57, Praha 10, Dolní Měcholupy, 11101, CZ

(740) **Langrova, s.r.o.**, Skřetova 1011/48, Plzeň, Jižní Předměstí, 30100

(210) O-552628

(591) Barevná

(510) (19) stavební materiál, včetně polozpracovaného řeziva, trámy, prkna, dřevěné panely, překližka, kompozitní stavební materiály na bázi dřeva a skla, cihly, skleněné cihly, tvárnice, dlaždice, obkladačky, překlady, lepenky, podlahové krytiny stavebního charakteru, přírodní a umělý kámen, cement, vápno, pojiva pro stavební účely, malta, sádra, šterk, kameninové a cementové roury, stavební materiál pro stavbu cest, asfalt, smola, živec, přenosné domy, kamenné pomníky; (36) činnost realitní kanceláře; (37) stavební činnost, opravárenské a renovační služby v oblasti stavebnictví, elektronických spotřebičů a nábytku, instalační služby v oblasti stavebnictví, elektronických spotřebičů, rozvodu vody, plynu a elektřiny.

(511) 19, 36, 37

(540)



(111) **374363**

(220) 19.12.2018

(320) 19.12.2018

(442) 24.04.2019

(151) 31.07.2019

(730) **System Nine s.r.o.**, Limuzská 2110/8, Praha 10, Strašnice, 10800, CZ

(740) **PatOZ - patentová kancelář, Mgr. Pavel Panák**, patentový zástupce, Ječná 243/39a, Praha 2, Nové Město, 12000

(210) O-552646

(510) (9) software a hardware, počítače a jejich příslušenství, počítačové programy (nahrané s možností stažení), počítačové periferie, periferní zařízení počítačů, nosiče dat všeho druhu spadající do tř. 9, data, databáze a

elektronické informační produkty, zařízení a příslušenství na zpracování dat, multimediální aplikace, optické disky, elektronické publikace i ke stažení, kalkulačky, zařízení pro záznam, přenos, reprodukci zvuku nebo obrazu, přístroje pro vážení, měření, signalizaci, kontrolu (inspekci), části a příslušenství pro všechny výše uvedené výrobky; (35) maloobchodní a velkoobchodní nákup a prodej, zásilkové obchodní služby, elektronický obchod (e-shop) prostřednictvím internetu nebo jiné počítačové sítě, obchodní zprostředkovatelská činnost, vše s výrobky uvedenými výše ve třídě 9, průzkum trhu, reklamní, marketingové a propagační služby, pomoc při podnikání v rámci třídy 35, řízení podniku a obchodní správa, kancelářské práce, podnikatelské konzultační a poradenské služby, pronájem kancelářských strojů, řízení lidských zdrojů a nábor zaměstnanců, zpracování administrativních údajů, účetnictví, vedení účetních knih, kontrola účetnictví, zpracování dat, počítačová správa souborů, sestavování počítačových databází, správa a vytváření počítačových databází, obchodní informace vedené počítačem; (37) elektroinstalace, instalace, údržba a opravy počítačového hardware a telekomunikačních přístrojů, instalace, údržba a opravy audiovizuálních zařízení, instalace, údržba a opravy přístrojů pro datové sítě, instalace, údržba a opravy zařízení pro počítačové sítě a informační technologie, poskytování informačních, poradenských a konzultačních služeb vztahujících se ke všem výše uvedeným službám ve tř. 37; (38) spoje (komunikace), telekomunikační služby, shromažďování elektronických dat, elektronický přenos dat, bezdrátové vysílání, elektronická pošta, počítačová komunikace a poskytování přístupu k internetu, poskytování informačních, poradenských a konzultačních služeb vztahujících se ke všem výše uvedeným službám ve tř. 38; (42) navrhování, vývoj, tvorba, instalace, údržba, opravy a pronájem hardwaru a softwaru, poskytování online softwaru bez možnosti stažení, poskytování dočasného použití on-line nestážitelného softwaru, poskytování dočasného používání webového softwaru, poskytování dočasného používání webových aplikací, služby v oblasti podpory počítačového softwaru, instalace firmwaru, aktualizace, služby v oblasti cloudových výpočetních systémů, dálkové sledování počítačových systémů, digitalizace dokumentů, elektronické ukládání dat, tvorba a vývoj databází, navrhování a vývoj testovacích a analytických metod, navrhování a vývoj prediktivních a trendových analýz, tvorba multimediálních aplikací, pronájem webových serverů, umísťování webových stránek, hosting webových stránek, tvorba a správa www stránek, tvorba multimediálních dokumentů, prezentaci, aplikací, katalogů, tvorba počítačových animací a vizualizací, poskytování informačních, poradenských a konzultačních služeb vztahujících se ke všem výše uvedeným službám ve tř. 42.

(511) 9, 35, 37, 38, 42
(540)



(111) **374364**
(220) 20.12.2018
(320) 20.12.2018
(442) 24.04.2019
(151) 31.07.2019
(730) **OC Spektrum, s.r.o.**, Vladislavova 1390/17, Praha 1, Nové Město, 11000, CZ
(740) Advokátní kancelář Rybář, Soppé & Partneři, Mgr. Ing. Tomáš Slonek, advokát, Purkyňova 2121/3, Praha 1, 11000
(210) O-552655
(510) (35) reklama, propagace, řízení obchodní činnosti, obchodní administrativa, kancelářské práce, administrativní pomoc při reakci na výzvy k účasti ve výběrových řízeních, administrativní pomoc při vypracování nabídek k poptávkám (RFP), administrativní služby, administrativní zpracování objednávek, aktualizace a údržba dat v počítačových databázích, aktualizace a údržba údajů v rejstřících, aktualizace reklamních materiálů, analýza nákladů a cen, aranžování výkladů, cílené zaslání reklamních materiálů, cílený marketing, externí správa společností, fakturace, fotokopírování, grafická úprava pro reklamní účely, indexace webových stránek pro obchodní nebo reklamní účely, kopírování dokumentů, marketing, marketing v rámci softwarového publikování, modeling pro reklamní účely nebo podporu prodeje, nábor zaměstnanců, návrh

reklamních materiálů, obchodní informace, obchodní informace a rady pro spotřebitele ve výběru produktů a služeb, obchodní průzkum, obchodní správa licencí k výrobkům a službám jiných osob, obchodní zprostředkovatelské služby, oceňování podniků, online inzerce v počítačové síti, optimalizace návštěvnosti webových stránek, optimalizace vyhledávačů pro účely podpory prodeje, plánování schůzek (kancelářské práce), podpora prodeje jiných osob, pomoc při řízení obchodní činnosti, pomoc při řízení obchodních či průmyslových podniků, poptávky, poradenské služby pro obchodní vedení, poradenství v oblasti komunikačních strategií při styku s veřejností, poradenství v oblasti komunikačních strategií v reklamě, poradenství v oblasti řízení a organizace podniku, poradenství v oblasti řízení lidských zdrojů, poradenství v oblasti řízení obchodní činnosti, pořádání módních přehlídek pro reklamní účely, pořádání veletrhů pro obchodní či reklamní účely, pořádání výstav pro obchodní či reklamní účely, poskytování informací o obchodních kontaktech, poskytování obchodních informací prostřednictvím webových stránek, PPC reklama, prezentace výrobků v komunikačních médiích pro účely maloobchodu, profesionální obchodní poradenství, pronájem billboardů (reklamních tabulí), pronájem fotokopírovacích strojů, pronájem kancelářských strojů a zařízení, pronájem prodejních automatů, pronájem prodejních stánků, pronájem reklamního času v komunikačních médiích, pronájem reklamního materiálu a reklamních ploch, provádění podnikových auditů, provozování online trhu pro kupující a prodejce výrobků a služeb, průzkum trhu, průzkum veřejného mínění, předvádění zboží, přepis rozhovorů (pro úřední účely), příprava daňových přiznání, příprava výplatních listin, psaní na stroji, psaní reklamních textů, psaní scénářů pro reklamní účely, psaní životopisů pro jiné osoby, psychologické testování za účelem výběru zaměstnanců, rozhlasová reklama, řízení obchodní činnosti hotelů, řízení obchodní činnosti náhradových programů pro jiné osoby, řízení obchodní činnosti nezávislých poskytovatelů služeb, řízení obchodní činnosti sportovců, řízení obchodní činnosti výkonných umělců, řízení obchodních projektů v oblasti stavebních projektů, sběr údajů do počítačových databází, sestavování katalogů informací pro obchodní či reklamní účely, sestavování statistiky, sjednávání a uzavírání obchodních transakcí pro třetí strany, sjednávání obchodních smluv pro jiné osoby, služby dočasného řízení obchodní činnosti z a předem dohodnutých podmínek (interim management), služby maloobchodu v oblasti uměleckých děl poskytované uměleckými galeriemi, služby odborníka na výkonnost podniku, služby podnikům při jejich přesídlení, služby pro maloobchod s farmaceutickými, veterinárními a sanitárními přípravky a zdravotnickým materiálem, služby registrace darů, služby spojené s podáváním daňových přiznání, služby velkoobchodu v oblasti farmaceutických, veterinárních a sanitárních přípravků a v oblasti dodávek zdravotnického materiálu, správa programů pro věrné zákazníky v oblasti osobní letecké dopravy, správa zákaznických věrnostních programů, srovnávání cen, styk s veřejností, subdodavatelské služby (pomoc v obchodní činnosti), systematizace údajů do počítačových databází, šíření reklamních materiálů, šíření vzorků, telemarketing, televizní reklama, těsnopis, účetnictví, upomínání schůzek (kancelářské práce), vedení dražeb, vedení počítačové evidence, venkovní reklama, vydávání reklamních textů, vyhledávání sponzorů, vyhledávání údajů v počítačových souborech pro jiné osoby, vyhotovování hospodářských prognóz, vyhotovování výpisů z účtu, vylepování plakátů, výroba reklamních filmů, výroba teleshoppingových programů, výstřížková služba, zařizování novinového předplatného pro jiné osoby, zařizování předplatného na telekomunikační služby pro jiné osoby, zásilková reklama, zásobovací služby pro jiné osoby (nákup zboží a služeb pro jiné podniky), zaznamenávání písemných sdělení a údajů, zaznamenávání vzkazů pro nedostupné předplatitele, zpracování textu, zprostředkování dovozu a vývozu, zprostředkování obchodních informací, zprostředkování obchodů v oblasti propojení možných soukromých investorů s podnikateli, kteří potřebují financování, zprostředkování propagace, zprostředkování reklamy, zprostředkování zaměstnání; (36) pojištění, finančníctví, peněžnictví, služby v oblasti nemovitostí, bankovníctví, burzovní kotace, daňové odhady, dluhové poradenství, důvěrník, elektronický převod peněžních prostředků, faktoring, financování, financování formou koupě na splátky, finanční analýza, finanční hodnocení (pojištění, bankovníctví, nemovitosti), finanční hodnocení nabídek k poptávkám (RFP), finanční hodnocení nabídek pro účast ve výběrových řízeních, finanční informace, finanční oceňování dřeva na pni, finanční oceňování vlny, finanční poradenství, finanční řízení, finanční řízení výplat náhrad pro jiné osoby, finanční služby v oblasti likvidace podniků, finanční služby ve formě zprostředkování celního odbavení, finanční sponzoring, finanční zúčtovací střediska, finanční zúčtování, hodnocení nákladů na opravy (finanční odhad), hypoteční bankovníctví, informace o pojištění, investování peněžních prostředků, kapitálové investice, leasingové financování, makléřské služby,

obchodování s akciemi a dluhopisy, obchodování s cennými papíry, oceňování mincí, oceňování nemovitostí, oceňování starožitností, oceňování šperků, oceňování uměleckých děl, oceňování známek, online bankovníctví, ověřování šeků, penzijní fondy, podílové fondy, pojistně-matematické služby, poradenství v oblasti pojištění, pořádání sbírek, poskytování bezpečnostních schránek, poskytování finančních informací prostřednictvím webových stránek, poskytování jistoty, poskytování slev v zapojených provozovnách jiných osob pomocí členských karet, pronájem bytů, pronájem farem, pronájem kanceláří (nemovitosti), pronájem nemovitostí, pronájem sdílených kanceláří, provozování zastavárny, půjčky (financování), půjčky na splátky, půjčky se zástavou, služby agentury vymáhající pohledávky, služby realitní kanceláře, služby ubytovací kanceláře (byty), služby úvěrové kanceláře, směňování peněžních prostředků, spojitelné služby, správa bytového domu, správa nemovitostí, svěřenectví, úschova cenností, uzavírání námořního pojištění, uzavírání pojištění, uzavírání pojištění proti požáru, uzavírání úrazového pojištění, uzavírání zdravotního pojištění, uzavírání životního pojištění, výběr nájemného, vydávání kreditních karet, výplata důchodů, vystavování cestovních šeků, vystavování hodnotných poukázek, zajištění, zajištění financování stavebních projektů, zpracování plateb debetní kartou, zpracování plateb kreditní kartou, zprostředkování emisních povolenek, zprostředkování pojištění, zprostředkování v oblasti nemovitostí; (41) vzdělávání, školení, zábava, sportovní a kulturní činnosti, akademie (vzdělávání), dabing, diskotéky, divadelní představení, drezúra zvířat, elektronické publikování (DTP), filmové projekce, fotografování, gymnastický výcvik, hudební produkce, informace o rekreaci, informace o vzdělávání, informace o zábavě, kaligrafické služby, karaoke, klubové služby (zábava nebo vzdělávání), knihovnické služby (půjčovny knih), korespondenční kurzy, koučink (školení), kulturní, vzdělávací a zábavní služby poskytované uměleckými galeriemi, mateřské školy, měření času při sportovních akcích, modelingové služby pro umělce, náboženská výchova, nahrávání videokazet, obrazové zpravodajství, online vydávání elektronických knih a časopisů, organizování zábavních akcí cosplay (zábava), pojízdné knihovny, poradenství pro volbu povolání (v oblasti vzdělávání nebo školení), pořádání a uvádění koncertů, pořádání a vedení kolokvií, pořádání a vedení konferencí, pořádání a vedení kongresů, pořádání a vedení osobních vzdělávacích fór, pořádání a vedení seminářů, pořádání a vedení symposií, pořádání a vedení workshopů (školení), pořádání estrád (služby impresária), pořádání loterií, pořádání módních přehlídek pro zábavu, pořádání plesů, pořádání soutěží (vzdělávacích nebo zábavních), pořádání soutěží krásy, pořádání sportovních soutěží, pořádání výstav ke kulturním nebo vzdělávacím účelům, poskytování elektronických publikací online bez možnosti stažení, poskytování filmů bez možnosti stažení prostřednictvím videa na objednávku, poskytování her online z počítačové sítě, poskytování hudby online bez možnosti stažení, poskytování televizních programů bez možnosti stažení prostřednictvím videa na objednávku, poskytování videí online bez možnosti stažení, praktický výcvik (předvádění), prázdninové tábory (zábava), produkce estrád, profesní rekvalifikace, pronájem audio zařízení, pronájem dekorací (na představení), pronájem divadelních dekorací, pronájem kinematografických přístrojů, pronájem osvětlovacích zařízení pro divadelní scény či televizní studia, pronájem pokojových akvárií, pronájem rozhlasových a televizních přijímačů, pronájem sportovišť, pronájem stadiónů, pronájem tenisových dvorců, pronájem uměleckých děl, pronájem videokamer, pronájem videorekordérů, provozování golfových hřišť, provozování heren, provozování kasin (hazard), provozování muzea (předvádění, výstavy), provozování rekreačních zařízení, provozování sportovních zařízení, provozování zoologických zahrad, průvodcovské služby, předprodej vstupenek (zábava), předvádění cirkusových vystoupení, předvádění varietních představení, předvádění živých vystoupení, překladatelské služby, psaní a skládání písní, psaní filmových scénářů, psaní textů, půjčování audionahrávek, půjčování filmů, půjčování herního vybavení, půjčování hraček, půjčování potápěčské výstroje, půjčování sportovního vybavení, s výjimkou vozidel, půjčování videokazet, rezervace vstupenek na estrády, rozhlasová zábava, skládání hudby, služby baviče, služby diskžokejů, služby filmového studia, služby grafické úpravy, nikoliv k reklamním účelům, služby klubů zdraví (zdravotní a kondiční cvičení), služby nahrávacího studia, služby nočního klubu (zábava), služby osobního trenéra (kondiční trénink), služby poskytované orchestry, služby reportérů (zpravodajství), služby spojené s hazardem, soukromá výuka, sportovní tábory, školení prostřednictvím simulátorů, školení v oblasti sado (školení v oblasti čajového obřadu), školní vzdělávání, tělesná výchova, televizní zábava, titulkování, tlumočení znakové řeči, tlumočnické služby, úprava videokazet, vedení kurzů kondičního cvičení, vedení túr s horským průvodcem, výcvik aikido, vydávání knih, vydávání textů, s výjimkou

reklamních, výroba filmů, s výjimkou reklamních, výroba rozhlasových a televizních programů, výuka, vzdělávání na internátních školách, zábavní parky, zkoušení (pedagogická činnost).

(511) 35, 36, 41

(540)

OC Spektrum

(111) **374365**

(220) 21.12.2018

(320) 21.12.2018

(442) 24.04.2019

(151) 31.07.2019

(730) **Nebáznivá Lenka**, Jarníkova 1895/23, Praha 4, Chodov, 14800, CZ

(740) artpatent, advokátní kancelář s.r.o., Mgr. Tomáš Bejček, advokát, Dukelských hrdinů 976/12, Praha 7, Holešovice, 17000

(210) O-552684

(591) Barevná

(510) (16) vzdělávací manuály, vzdělávací publikace, knihy receptů, tiskoviny, psací potřeby, papírnické zboží, kalendáře, poznámkové bloky, všechny výše uvedené výrobky užívané i jako reklamní zboží; (25) oděvy, obuv, pokrývky hlavy, oděvy pro volný čas, sportovní oděvy, trička, mikiny, ponožky, podkolenky, punčochy, kšiltovky, čepice, všechny výše uvedené výrobky užívané i jako reklamní zboží; (38) streaming zvukových, vizuálních a audiovizuálních materiálů prostřednictvím internetu; (41) vzdělávání a výuka, vzdělávací služby týkající se zdraví, pořádání přednášek, organizování vzdělávacích přednášek, výroba učebních materiálů distribuovaných na odborných přednáškách, organizování vzdělávacích akcí, organizování zábavních akcí, organizování sportovních akcí, organizování rekreačních akcí; (44) poradenství v oblasti stravování a výživy, poskytování výživových informací o jídle, poskytování informací týkajících se dietního a výživového poradenství, poskytování informací týkajících se diabetu prostřednictvím internetu, služby v oblasti poskytování lékařských informací.

(511) 16, 25, 38, 41, 44

(540)



(111) **374366**

(220) 27.12.2018

(320) 27.12.2018

(442) 24.04.2019

(151) 31.07.2019

(730) **Drábková Michaela**, Moutnická 1384/8, Brno, Slatina, 62700, CZ

(740) GATODE s. r. o., Ing. Mgr. Denisa Dudová, Vršovická 478/51, Praha 10, Vršovice, 10100

(210) O-552730

(510) (9) magnety, ozdobné magnety, audioknihy, audio cd, nahané cd disky, elektronické publikace ke stažení, elektronické databáze, elektronické databáze nahané na počítačových médiích; (14) klíčenky (dělené kroužky s ozdobou nebo jako přívěsek), figurky (sošky) z drahých kovů, šperky, ozdoby (šperky), medailony (šperky), amulety (šperky), přívěšky (šperky), kovové a nekovové přívěšky na obojky a klíče, přívěšky ke klíčům z kůže, pamětní medaile, sběratelské mince, upomínkové mince, náušnice, klenoty k osobnímu krášení, manžetové knoflíky; (21) nádobí, kuchyňské náčiní a nádoby, formy na pečení, vaření, opakovaně použitelné formy na led, poklopy na dorty, vykrajovače na těsto, vykrajovátká na těsto (na cukroví), keramické ozdoby, sběratelské mince, upomínkové mince, náušnice; (35) merchandising, podpora prodeje, reklamní, inzertní a propagační činnost, příprava reklamních kampaní, příprava propagačních kampaní pro obchodní činnost, maloobchodní služby s klíčenkami, figurkami (soškami), šperky, upomínkovými předměty, nádobím, kuchyňským náčiním a potřebami pro zvířata, výroba zvukových záznamů a videonahrávek k marketingovým účelům; (41) výuka, vzdělávání a školící služby, informace

o výchově a vzdělávání, koučink, životní koučink (školení), tlumočení znakové řeči, koučink psů, psí závody a trénink psů, školení týkající se meditace, vedení workshopů a seminářů v oblasti osobnostního uvědomění, workshopy na školách se zaměřením na mezilidskou komunikaci, vedení kurzů rozvoje osobnosti, sebepoznávání a psychoterapie, vedení kurzů relaxačních a meditačních technik, školicí služby v oblasti komunikace a vedení rozhovorů, vydávání publikací, knih a metodických příruček, vydávání vzdělávacích učebních materiálů, psaní textů a publikování textů (s výjimkou reklamních), elektronické publikace (bez možnosti stažení), elektronické publikace knih a periodik on-line, publikování textů ve formě cd-romů, sportovní a kulturní aktivity, produkce zvukových a video záznamů, poskytování on-line výukových programů.

(511) 9, 14, 21, 35, 41
(540)



(111) **374367**
(220) 31.12.2018
(320) 31.12.2018
(442) 24.04.2019
(151) 31.07.2019
(730) **ČAPEK SOFTWARE. s.r.o.**, Chittussiho 734/13, Slezská Ostrava, 71000, CZ
(210) O-552764
(510) (9) software počítačový; (16) tiskopisy, příručky, tištěné propagační materiály, reklamní plakáty, reklamní letáky, kartonové reklamní tabule, reklamní tabule z papíru nebo lepenky, reklamní štítky z papíru nebo lepenky, plastové reklamní tašky, reklamní propisky; (35) zpracování obchodních informací z dat, obchodní zprostředkovatelské služby v rámci této třídy, daňová evidence, účetnictví, ekonomické poradenství, inzertní činnost, vše v rámci této třídy; (41) školení (pořádání a řízení), školení, vyučování, kurzy; (42) tvorba software, poradenství v oblasti software.

(511) 9, 16, 35, 41, 42
(540)

ČAPEK SOFTWARE

(111) **374368**
(220) 11.01.2019
(320) 11.01.2019
(442) 24.04.2019
(151) 31.07.2019
(730) **Datmont s.r.o.**, Horolezecká 14/923, Praha 10, 10200, CZ
(740) AK Jan Bárta s.r.o., advokátní kancelář, JUDr. Jan Bárta, Kaprova 42/14, Praha 1, Staré Město, 11000
(210) O-552951
(510) (36) úvěrové služby, úvěrové konzultace, sjednávání úvěrů, finanční zprostředkování, úvěrové poradenství a služby zprostředkování úvěrů, peněžní a finanční služby a bankovní služby, půjčky, úvěry a leasingy, nákup na splátky, poradenské služby zaměřené na úvěry, finanční poradenství zaměřené na půjčky, konzultační služby (finanční), finanční sponzorování, finanční poradenství, finanční analýza, služby finančních transakcí v oblasti úrokových sazeb, služby finančních úspor, obchodní finanční služby, finanční platební služby, půjčky na splátky, finanční úvěrové služby, splátkové úvěry, finanční převody a transakce a platební služby.

(511) 36
(540)

Datmont

(111) **374369**
(220) 15.01.2019
(320) 15.01.2019

(442) 24.04.2019
(151) 31.07.2019
(730) **RUNOVA s.r.o.**, Evropská 2591/33d, Praha 6, 16000, CZ
(740) Ing. Andrey Kovykov, Havlíčkova 15, Praha 1, 11000
(210) O-552984
(510) (5) diabetický chléb pro léčebné účely; (11) stroje na pečení chleba, stroje na přípravu chleba; (21) nádoby na chleba, prkénka na krájení chleba; (30) dorty, chléb, nekynutý chléb, křehké pečivo - sušenky, pečivo (typu housky, rohlíky), perník, pudink, pudinky, quiche (slaný koláč), menší koláče, palačinky, přípravky z obilovin, pšeničná mouka, sušenky; (31) syrové plody rohovníku (svatojánský chléb); (40) výroba chleba na zakázku; (43) bary (služby), bufety, snack bary, jídelny, kavárny, modelování potravin, restaurace, samoobslužné jídelny, samoobslužné restaurace, zajištění stravování, zdobení dortů, zdobení potravin.

(511) 5, 11, 21, 30, 31, 40, 43
(540)

Chléb náš vezdejší

(111) **374370**
(220) 15.01.2019
(320) 15.01.2019
(442) 24.04.2019
(151) 31.07.2019
(730) **Perfect Fest s.r.o.**, Prodloužená 250/33, Praha 5, Velká Chuchle, 15900, CZ
(740) Macek and Partners, Mgr. Jiří Macek, Sázavská 751/16, Praha 2, Vinohrady, 12000
(210) O-552993
(510) (9) elektronické nosiče, záznamová a digitální média, DVD; (35) propagace, on-line inzerce v počítačové síti, reklama, televizní reklama, výroba reklamních filmů; (41) akademie (vzdělávání), divadelní představení, estrády, elektronické publikování, filmové projekce (divadelní), informace o vzdělávání, výuka, vzdělávací služby, klubové služby (zábava nebo vzdělávání), on-line vydávání elektronických knih a časopisů, pořádání a vedení seminářů, filmové projekce, organizování zábavních akcí (kostýmové hry s věrným napodobením postav), pořádání divadelních představení, psaní a skládání písní, psaní scénářů, taneční vystoupení, živá představení, výkon kulturní činnosti.

(511) 9, 35, 41
(540)



(111) **374371**
(220) 16.01.2019
(320) 16.01.2019
(442) 24.04.2019
(151) 31.07.2019
(730) **el nino parfum, s.r.o.**, Pražská 1816, Nová Paka, 50901, CZ
(740) Mgr. Jitka Vejražková, patentová zástupkyně, Podkovařská 6, Praha 9, 19000
(210) O-553029
(510) (3) kosmetické přípravky, kosmetické přípravky pro péči o pokožku, kosmetické přípravky pro péči o vlasy, kosmetické přípravky pro péči o nehty, přípravky pro čištění, péči a zkrášlování pokožky, pokožky hlavy, vlasů a nehtů, přípravky na líčení, parfumerie, parfémové vody, toaletní vody, kolínské vody, vůně s alkoholovým, olejovým či jiným základem o libovolné koncentraci, vody po holení, deodoranty pro osobní potřebu, éterické oleje, oleje pro kosmetické účely; (5) kosmetické léčebné přípravky; (35) maloobchodní a velkoobchodní služby s výrobky ve třídě 3: kosmetické přípravky, kosmetické přípravky pro péči o pokožku, kosmetické přípravky pro péči o vlasy, kosmetické přípravky pro péči o nehty, přípravky pro čištění, péči a zkrášlování pokožky, pokožky hlavy, vlasů a nehtů, přípravky na líčení, parfumerie, parfémové vody, kolínské vody, vůně s alkoholovým, olejovým či jiným základem o libovolné koncentraci vody po holení, deodoranty pro osobní potřebu, éterické oleje, oleje pro kosmetické účely, provozování obchodů s výrobky: kosmetické přípravky, kosmetické přípravky pro péči o pokožku,

kosmetické přípravky pro péči o vlasy, kosmetické přípravky pro péči o nehty, přípravky pro čištění, péči a zkrášlování pokožky, pokožky hlavy, vlasů a nehtů, přípravky na líčení, parfumerie, parfémy, parfémové vody, kolínské vody, vůně s alkoholovým, olejovým či jiným základem o libovolné koncentraci, vody po holení, deodoranty pro osobní spotřebu, éterické oleje, oleje pro kosmetické účely.

(511) 3, 5, 35

(540)

ELNINO

(111) **374372**

(220) 17.01.2019

(320) 17.01.2019

(442) 24.04.2019

(151) 31.07.2019

(730) **Red Eggs s.r.o.**, Bubenská 1477/1, Praha 7, Holešovice, 17000, CZ

(210) O-553051

(510) (9) platební software, elektronické platební terminály, magnetické platební karty, magneticky kódované platební karty, kódované předplacené platební karty, automaty platební a na vkládání finančních prostředků, platební terminály, přístroje na vydávání a třídění peněz, software pro finančnictví, počítačový software týkající se finanční historie, počítačový software pro vytváření finančních modelů, počítačový software týkající se řízení finančních transakcí, multifunkční karty pro finanční služby, kódované karty k použití v souvislosti s elektronickým převodem finančních transakcí, elektronické přístroje na zaznamenávání finančních operací, nahraný obsah (počítačové programy, data a informace); (16) mechanické čtečky platebních karet, papír a lepenka, tiskoviny; (35) finanční audit, finanční marketing, reklama v oblasti finančních služeb, reklamní služby v oblasti finančních investic, propagace finančních a pojišťovacích služeb jménem třetích stran, poskytování služeb finančního srovnávání on-line, příprava finančních výkazů a obchodních analýz, vedení účetnictví pro elektronické převody finančních prostředků, obchodní poradenství vztahující se k finanční reorganizaci, obchodní poradenské služby vztahující se k řízení kampaní ke shromažďování finančních prostředků, obchodní konzultační a poradenské služby, správa finančních záznamů, sběr a systemizace dat z obchodní a podnikatelské činnosti, reklamní, marketingové a propagační služby, předplatné databázových služeb prostřednictvím komunikací, administrativní zpracování dat; (36) automatizované platební služby, elektronické platební služby, finanční platební služby, bezkontaktní platební služby, služby platebních karet, provádění bezhotovostního platebního styku, vyšetřování týkající se platební způsobilosti, clearingové služby pro platební transakce, platební příkazy prostřednictvím elektronických médií, služby elektronické peněžky (platební služby), platební služby pro elektronický obchod, služby v oblasti platebních příkazů, zpracování platebních transakcí prostřednictvím internetu, služby týkající se platební neschopnosti (finanční), finanční převody a transakce a platební služby, služby týkající se kreditních a platebních karet, finanční poradenské služby vztahující se k platební neschopnosti, finanční poradenství zaměřené na realizaci bezhotovostních platebních transakcí, služby týkající se plateb v hotovosti, šeky a platebními příkazy, vydávání elektronických platebních karet v souvislosti s bonusy a programy odměn, finanční informace, finanční řízení, finanční analýza, finanční poradenství, finanční zúčtování, finanční analýzy, finanční transakce, finanční půjčky, finanční prognózy, finanční asistence, finanční management, poskytování předplacených karet a kuponů, finanční a peněžní služby a bankovní služby, získávání finančních prostředků a finanční sponzorování, finanční odhady; (38) telekomunikační služby; (41) vzdělávací a školicí služby, služby v oblasti vzdělávání, zábavy a sportu, vydavatelská činnost a zpravodajství; (42) elektronické monitorování pohybů na platební kartě za účelem odhalování podvodů na internetu, služby v oblasti informačních technologií, vědecké a technologické služby, návrhářství.

(511) 9, 16, 35, 36, 38, 41, 42

(540)



(111) **374373**

(220) 17.01.2019

(320) 17.01.2019

(442) 24.04.2019

(151) 31.07.2019

(730) **Bureš Vrbíková Olga, DiS.**, Kamenická 746/37, Praha 7, Holešovice, 17000, CZ

(210) O-553059

(510) (35) reklamní, marketingové a propagační služby, pomoc v obchodní a podnikatelské činnosti, management a administrativní služby, administrativní zpracování dat, shromažďování a systematizace písemné komunikace a údajů, kancelářské služby, přepis zaznamenané komunikace, obchodní analýzy, obchodní průzkum a informační služby, provádění průzkumů interní podnikové komunikace, propagační služby, marketingové služby, korporátní služby, telemarketingové služby, reklamní služby, služby marketingové agentury, služby reklamní agentury, služby reklamní grafiky, venkovní propagační služby, venkovní reklamní služby, služby vztahů s veřejností (public relations), obchodní lobbistické služby, služby v oblasti firemní komunikace, poradenské služby ohledně styku s veřejností, služby předvádění výrobků a vystavování zboží, služby aranžování výloh pro reklamní účely, reklamní služby prostřednictvím reklamy na balónech, expoziční služby zaměřené na obchodní propagaci výrobků, služby v oblasti aranžování výkladních skříní maloobchodních prodejen, služby v oblasti předvádění výrobků ve výkladech obchodů živými modely, věrnostní, pobídkové a bonusové programy (obchodní služby), služby věrnostních programů, služby v oblasti správy věrnostních karet, věrnostní zákaznické služby ke komerčním, propagačním a/nebo reklamním účelům, služby zákaznického klubu pro komerční, propagační a/nebo reklamní účely, správa slevového programu, který umožňuje účastníkům získávat slevy na výrobky a služby prostřednictvím členské slevové karty, poskytování prostor, času a médií pro reklamu, poskytování prostoru na webových stránkách k reklamě na výrobky a služby, rozšiřování reklamních marketingových a propagačních materiálů, zásilkové reklamní služby, služby v oblasti šíření reklamních materiálů, služby spočívající v zaslání adresných reklamních materiálů, poskytované specializovanými agenturami, konzultační a poradenské služby a pomoc v oblasti reklamní, marketingové a propagační činnosti, marketingové konzultační služby, marketingové poradenské služby, poradenské služby v oblasti reklamy, poradenské služby ohledně podnikové identity, reklamní služby vztahující se k oděvům, poradenské služby v oblasti internetového marketingu, poradenské služby v oblasti partnerského marketingu, obchodní poradenské služby vztahující se k marketingu, poradenské služby vztahující se k propagačním činnostem, poradenské služby vztahující se k propagaci prodeje, konzultační služby v oboru reklamy, propagace a marketingu, obchodní služby a informace pro spotřebitele, zprostředkování reklamy v tištěných a digitálních médiích; (38) služby rozhlasového a televizního vysílání, telegrafní služby, interaktivní teletextové služby, satelitní přenosové služby, televizní vysílací služby, televizní komunikační služby, služby páskového dálkopisu, audiovizuální přenosové služby, služby vysílání kabelové televize, kabelové a satelitní přenosové služby, služby rozhlasového vysílání přes internet, informační služby týkající se vysílání, služby satelitního vysílání zaměřené na obchod, služby v oblasti placeného televizního vysílání, služby satelitního vysílání zaměřené na zábavu; (41) služby v oblasti vzdělávání, zábavy a sportu, herní služby poskytované prostřednictvím komunikace přes počítačové terminály nebo mobilní telefony, překladatelské služby, vzdělávací a školicí služby, organizování konferencí, výstav kulturních a vzdělávacích a soutěží, konferenční služby, služby muzeí (prezentace, výstavy), služby pro organizování kvízů, služby pro organizování soutěží, výstavní služby pro zábavní účely, služby týkající se organizování her, výstavní služby pro vzdělávací účely, konzultační služby v oblasti kuchařských soutěží, kulturní, vzdělávací nebo zábavní služby poskytované uměleckými galeriemi, konzultační a informační služby vztahující se k pořádání, vedení a organizování symposií, konzultační a informační služby vztahující se k pořádání, vedení a organizování konferencí, konzultační a informační služby vztahující se k pořádání, vedení a organizování kongresů, konzultační a informační služby vztahující se k pořádání, vedení a organizování kolokvií, zprostředkování služeb fotografa, pronájem fotografického studia, pronájem fotografické techniky, produkční služby - organizace veřejných a soukromých akcí, organizace výstav, organizace tiskových konferencí; (42) návrhářství, služby designu vozidel, navrhování počítačů (služby), služby oděvního návrhářství, služby architektonického designu, služby designu mikročipů, návrhářské služby pro restaurace, vývoj webových stránek (služby), služby návrhu obchodních provozoven, služby navrhování motorů vozidel, návrhářské služby pro architekturu, návrhářské služby pro výstavy, služby v oblasti informačních technologií, konzultační, poradenské a informační

služby v oblasti informačních technologií; (43) poskytování jídla a nápojů, dočasné ubytování, poskytování zařízení pro akce a dočasných kancelářských a jednacích prostor, ubytovací služby na schůzce; (44) služby vizážistů, zemědělské služby, služby akvakultury, zahradnické a lesnické služby, zahradnické služby a služby zahradní architektury, floristické služby, služby pronájmu květinových expozic, služby v oblasti květinářství, péče o rostliny (zahradnické služby).

(511) 35, 38, 41, 42, 43, 44

(540)

Artspeak

(111) **374374**

(220) 18.01.2019

(320) 18.01.2019

(442) 24.04.2019

(151) 31.07.2019

(730) **HANSETRANS s.r.o.**, Lesní 282, Kyšice, 33001, CZ

(740) POLÁČEK a kol. patentoprávní a známková kancelář, Ing. Jiří Poláček, Dominikánská 6, Plzeň, 30112

(210) O-553068

(591) Barevná

(510) (35) reklamní agentura, pronájem reklamní plochy; (36) správa nemovitostí, realitní kanceláře, vedení správy nájemních domů a objektů, inkasování nájmu, pronájem nemovitostí, finanční řízení, správa majetku, finanční analýzy v oblasti realit; (37) údržba a opravy motorových vozidel, zprostředkování údržby nemovitostí včetně jejich prohlídek a oprav, smluvní zajišťování služeb souvisejících s provozem budov, zejména údržby a oprav; (39) doprava nákladní, doprava autobusová, skladování zboží, spedice, zprostředkování dopravy, pronájem automobilů; (43) přechodné ubytování, provoz stravovacího zařízení.

(511) 35, 36, 37, 39, 43

(540)



(111) **374375**

(220) 21.01.2019

(320) 21.01.2019

(442) 24.04.2019

(151) 31.07.2019

(730) **OMEGA HOSPITALITY S.R.O.**, Sřtekovská 1340/6, Praha 8, Kobylisy, 18200, CZ

(740) Macek and Partners, Mgr. Jiří Macek, Sázavská 751/16, Praha 2, Vinohrady, 12000

(210) O-553111

(591) Barevná

(510) (43) služby zajišťující stravování a nápoje, dočasné ubytování, zejména hotelové, restaurační, kavárenské, barové služby a služby rychlého občerstvení včetně poskytování stravy a nápojů, provozování společenských středisek poskytujících služby v oblasti konzumace pokrmů a nápojů, zejména provozování restaurací, jídelen, samoobslužných jídelen, barů, bufetů, kaváren, rychlého občerstvení, ubytovací služby v hotelích, penzionech a jiných ubytovacích zařízeních, hostinská činnost, restaurace, samoobslužné restaurace, jídelny, samoobslužné jídelny, bary, bufety, kavárny, rychlé občerstvení.

(511) 43

(540)



(111) **374376**

(220) 22.01.2019

(320) 22.01.2019

(442) 24.04.2019

(151) 31.07.2019

(730) **CHOCOLAND a.s.**, Ovčárecká 305, Kolín, Kolín V, 28002, CZ

(740) Mgr. David Müller, Filipova 2016/6, Praha 4, Chodov, 14800

(210) O-553144

(591) Barevná

(510) (5) energetické tyčinky nahrazující jídlo jakožto doplňky stravy, sladkosti s léčivými přísadami; (30) cukrovinky, čokoláda, čokoládové sladkosti, bonbony, oplatky, sušenky, tyčinky (cukrovinky), cereální tyčinky, energetické tyčinky na bázi obilnin, čokoládové tyčinky, sladké tyčinky, čokoládové pomazánky s oříšky, sójové tyčinky.

(511) 5, 30

(540)



(111) **374377**

(220) 22.01.2019

(320) 22.01.2019

(442) 24.04.2019

(151) 31.07.2019

(730) **E-VITAE ovoce zelenina s.r.o.**, Elišky Krásnohorské 1258/1, Havířov, Podlesí, 73601, CZ

(740) Jiří Effmert, Družstevní 1424/12, Říčany, 25101

(210) O-553158

(510) (16) papírové obaly, dárkové poukazy z papíru, papírové etikety, plakáty, ceníky, nabídkové listy, fotografie, faktury, plastické obaly (nezařazené do jiných tříd), samolepky, poutače z papíru nebo lepenky, reklamní tabule z papíru nebo lepenky, sáčky (obálky, váčky) z papíru nebo plastických hmot na balení; (29) bramborové hranolky, bramborové lupínky včetně smažených a pečených, mražené hranolky, vaflové hranolky; (35) maloobchodní a velkoobchodní činnost s výše uvedenými výrobky ve tř. 29, služby elektronického obchodu s výše uvedenými výrobky ve tř. 29, předvádění zboží prostřednictvím Internetu, komerční využití Internetu v oblastech obchodu a nabídky služeb, inzertní, propagační služby a informační služby prostřednictvím Internetu za účelem obchodu, propagační činnost a reklama.

(511) 16, 29, 35

(540)



- (111) **374378**
(220) 22.01.2019
(320) 22.01.2019
(442) 24.04.2019
(151) 31.07.2019
(730) **DIVITAE s.r.o.**, Lidická 700/19, Brno, Veverí, 60200, CZ
(740) **INNOVATIVE DEVELOPMENT s.r.o.**, Korunní 2569/108, Praha 10, Vinohrady, 10100
(210) O-553163
(510) (18) zavazadla, cestovní tašky, peněženky a ostatní tašky; (25) oděvy; (35) maloobchodní prodej oblečení, velkoobchodní prodej oblečení.
(511) 18, 25, 35
(540)

D I V I T A E

- (111) **374379**
(220) 22.01.2019
(320) 22.01.2019
(442) 24.04.2019
(151) 31.07.2019
(730) **Beneš Vladimír**, Řepná 375/27, Plzeň, Litice, 32100, CZ
(740) **LANGROVA, s.r.o.**, Skrětova 1011/48, Plzeň, Jižní Předměstí, 30100
(210) O-553164
(510) (37) stavební činnost, provádění rekonstrukcí; (44) masérské služby, péče o krásu, hygienu a zdraví osob, alternativní medicína.
(511) 37, 44
(540)

MASSAYA

- (111) **374380**
(220) 23.01.2019
(320) 23.01.2019
(442) 24.04.2019
(151) 31.07.2019
(730) **Nakladatelství Fraus, s.r.o.**, Edvarda Beneše 2438/72, Plzeň, Jižní Předměstí, 30100, CZ
(740) **Rott, Růžička & Guttman a spol.**, Vyskočilova 1566, Praha 4, Michle, 14000
(210) O-553181
(510) (9) přístroje a nástroje vědecké, námořní, geodetické, fotografické, filmové, optické, přístroje pro vážení, měření, signalizaci, kontrolu (inspekci), záchranu a přístroje pro vyučování, přístroje a nástroje pro vedení, přepínání, přeměnu, akumulaci, regulaci nebo řízení elektrického proudu, přístroje pro záznam, převod, reprodukci zvuku nebo obrazu, nosiče dat magnetické, záznamové disky, kompaktní disky, DVD a ostatní digitální záznamové nosiče, ústrojí pro přístroje na mince, pokladny registrační, kalkulačky, zařízení na zpracování dat, počítače, počítačový software, hasící přístroje; (16) papír, lepenka, tiskárenské výrobky, potřeby pro knižní vazby, fotografie, papírenské zboží, lepidla pro papírenství nebo domácnost, materiál pro umělce, štetce, psací stroje a kancelářské potřeby (vyjímaje nábytek), učební a vyučovací pomůcky s výjimkou přístrojů, plastické obaly (nezařazené do jiných tříd), tiskařské typy, štočky; (41) výchova, vzdělávání, zábava, sportovní a kulturní aktivity.
(511) 9, 16, 41
(540)

S NADHLEDEM

- (111) **374381**
(220) 23.01.2019
(320) 23.01.2019
(442) 24.04.2019
(151) 31.07.2019
(730) **OK-VIK s.r.o.**, Starý Mlýn 32, Valy, 35301, CZ
(210) O-553183
(510) (30) cukr, přírodní sladidla, sladké polevy a náplně, výrobky z včelích produktů, káva, čaj, kakao a jejich náhražky, pekárenské výrobky, cukrovinky, čokoláda a zákusky, zpracované obilí, škrob a produkty z nich vyrobené, pečící přípravky a droždí, soli, chuťové přísady, ochucovadla a koření, jednohubky, led, zmrzliny, mražené jogurty a sorbety; (32) nealkoholické nápoje, odalkoholizované nápoje, pivo a pivovarnické

výrobky, přípravky k výrobě nealkoholických nápojů; (33) alkoholické nápoje s výjimkou piva, cider, mošt alkoholizovaný (cidre), kvašený jablečný mošt, přípravky k výrobě alkoholických nápojů; (40) zpracování potravin a nápojů; (43) poskytování jídla a nápojů, poskytování dočasného ubytování.

- (511) 30, 32, 33, 40, 43
(540)

Twistcafé

- (111) **374382**
(220) 23.01.2019
(320) 23.01.2019
(442) 24.04.2019
(151) 31.07.2019
(730) **Naturprodukt CZ spol. s r. o.**, Na Viničkách 638, Šestajovice, 25092, CZ
(740) **Ing. Pavel Nádvořník s.r.o.**, Klínová 620/1, Ostrava, Hulváky, 70900
(210) O-553188
(591) Barevná
(510) (5) cukrovinky nebo pastilky nebo tabletky nebo tobolky nebo kapsle nebo žvýkačky k léčebným účelům, dietetické cukrovinky k léčebnému použití, potraviny pro diabetiky, dietní potraviny upravené pro lékařské účely, dietní a nutriční doplňky stravy, dietetické potraviny přizpůsobené pro malé děti, dražé (léčivé), potravinové doplňky pro léčebné účely, vitamíny a multivitaminové preparáty, vitamíny a minerály a stopové prvky, výtažky z léčivých bylin a kombinované přípravky vitamínů, minerálů, stopových prvků a bylinných výtažků, potravinové doplňky léčebné, potravinové doplňky neléčebné, potravinové doplňky obohacené vitamíny nebo minerály nebo stopovými prvky, doplňky výživové pro lékařské účely, léčiva, medicínální sirupy, bylinné čaje k léčebným účelům, léčivé byliny, bílkovinné přípravky nebo potravina pro lékařské účely, bylinné výtažky nebo sirupy k léčebným účelům, výrobky farmaceutické a parafarmaceutické, přírodní léčiva, prebiotika a jiné přírodní látky, které stimulují zlepšení funkce trávicího systému a zvyšují přirozenou imunitu organismu, probiotické a enzymatické přípravky pro léčebné účely; (30) neléčivé cukrářské výrobky, cukrovinky, ovocné želatinové bonbóny (k jiným než léčebným účelům), bonbóny (neléčivé), karamely (bonbóny), sladkosti, čokoláda, čokoládové sladkosti, lízátko (cukrovinky), žvýkačky (ne pro lékařské účely), přírodní sladidla, bezlepkové potraviny v rámci této třídy, čaj, bylinkový čaj (neléčivý), výrobky s obsahem bylin (určené pro lidskou spotřebu) zahrnuté v této třídě; (35) reklama, propagace, marketing, reklama on-line v počítačové síti, obchodní nebo podnikatelské informace a jejich poskytování, dodavatelské služby pro třetí osoby (nákup výrobků a služeb pro jiné podniky), prezentace výrobků v komunikačních médiích pro účely maloobchodu i velkoobchodu, předvádění zboží prostřednictvím internetu nebo katalogu nebo výstav za účelem reklamy a/nebo prodeje, zásilkový prodej výrobků výše uvedených ve třídách 5 a 30, internetový obchod se zdravou výživou a výrobky výše uvedenými ve třídách 5 a 30, distribuce vzorků zboží, provádění obchodních operací, velkoobchod, maloobchod a zprostředkování obchodu s výrobky výše uvedenými ve tř. 5 a 30, zprostředkovatelská činnost v oblasti obchodu a služeb k obchodním účelům, týkající se výrobků výše uvedených ve tř. 5 a 30, zprostředkování obchodních kontaktů v oblasti výrobků uvedených ve tř. 5 a 30, zprostředkování internetového obchodu v oblasti výrobků výše uvedených ve tř. 5 a 30, komerční využití internetu v oblastech komerčních internetových médií a vyhledávacích služeb v oblasti výrobků uvedených ve tř. 5 a 30, prezentace uživatelů na stránkách Word Wilde Web v počítačové síti internet, obchodní management, pomoc při řízení obchodní činnosti.
(511) 5, 30, 35

(540)

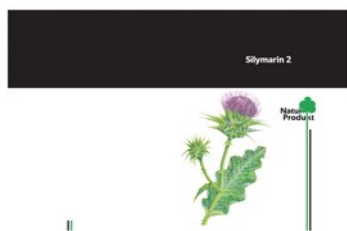

- (111) **374383**
(220) 23.01.2019
(320) 23.01.2019
(442) 24.04.2019
(151) 31.07.2019
(730) **Gentlemen Brothers, s.r.o.**, U Kanálky 1417/1, Praha 2, Vinohrady, 12000, CZ
(740) NEOLEGAL - advokátní a patentová kancelář, JUDr. Petr Novotný, Římská 2135/45, Praha 2, Vinohrady, 12000
(210) O-553202
(510) (3) kosmetika, kosmetické přípravky na vlasy a pokožku hlavy, parfumerie a vonné přípravky, přípravky pro péči o vlasy a přípravky na holení, přípravky na odstraňování ochlupení a holicí přípravky, přípravky pro péči o pleť, mýdla a gely, kosmetické balzámové krémy, deodoranty a antiperspiranty pro osobní použití, sprchová a koupelová pěna, pleťové čistící pěny, kosmetické přípravky pro péči o tělo, vosky na vlasy, pomády na vlasy, aromatické oleje (vonné oleje), éterické oleje (nikoli pro léčebné účely), kolínská voda, mýdlo, přípravky po holení, krémy po holení, balzámy po holení, hydratační krémy po holení, pěna na holení, depilační přípravky; (43) pohostinské, restaurační a kavárenské služby, cukrárny, bary; (44) služby péče o hygienu a krásu, úprava vlasů (vlasový styling), poradenství v oblasti kosmetické péče, poradenství v oboru péče o tělo a krásu, poradenství poskytované prostřednictvím internetu v oboru péče o tělo a krásu, holičské služby, kadeřnické salóny, stříhání vlasů, masáže, manikúra a pedikúra, kosmetické služby.
- (511) 3, 43, 44
(540)



- (111) **374384**
(220) 23.01.2019
(320) 23.01.2019
(442) 24.04.2019
(151) 31.07.2019
(730) **Kopečný Tomáš**, Pod Beránkou 2471/9, Praha 6, Dejvice, 16000, CZ
(740) GATODE s. r. o., Ing. Mgr. Denisa Dudová, Vršovická 478/51, Praha 10, Vršovice, 10100
(210) O-553205
(510) (16) psací potřeby, pera (psací potřeby), psací soupravy, násadky na pera, propisky, kuličková pera, gelová pera, plnicí pera, náplně do kuličkových per, kancelářské psací potřeby, pouzdra na psací potřeby, násady na psací potřeby pro lepší uchycení, kreslicí potřeby a pomůcky, potřeby pro umělce, tužky, barevné tužky, soupravy tužek, pastelky, zvyrazňovače, popisovače a značkovače, fixy, korekturní a zmizikovací prostředky, kreslicí křídly, papírenské zboží, učební, školní a kancelářské potřeby a pomůcky; (35) merchandising, reklamní, inzertní a propagační činnost, informačně-obchodní činnost, velkoobchodní a maloobchodní prodej související s psacími potřebami, pera jako psacími potřebami, kancelářskými psacími potřebami a papírenským zbožím, zásilkový prodej a elektronický obchod (e-shop) prostřednictvím komunikačních sítí (internet) s psacími potřebami, pera jako psacími potřebami, kancelářskými psacími potřebami a papírenským zbožím, rozšiřování reklamních a propagačních materiálů související s psacími potřebami, pera jako psacími potřebami, kancelářskými psacími potřebami a papírenským zbožím, organizování

propagačních nebo komerčních výstav a předvádění výrobků a služeb pro komerční a reklamní účely.

- (511) 16, 35
(540)



- (111) **374385**
(220) 23.01.2019
(320) 23.01.2019
(442) 24.04.2019
(151) 31.07.2019
(730) **Kopečný Tomáš**, Pod Beránkou 2471/9, Praha 6, Dejvice, 16000, CZ
(740) GATODE s. r. o., Ing. Mgr. Denisa Dudová, Vršovická 478/51, Praha 10, Vršovice, 10100
(210) O-553209
(510) (16) psací potřeby, pera (psací potřeby), psací soupravy, násadky na pera, propisky, kuličková pera, gelová pera, plnicí pera, náplně do kuličkových per, kancelářské psací potřeby, pouzdra na psací potřeby, násady na psací potřeby pro lepší uchycení, kreslicí potřeby a pomůcky, potřeby pro umělce, tužky, barevné tužky, soupravy tužek, pastelky, zvyrazňovače, popisovače a značkovače, fixy, korekturní a zmizikovací prostředky, kreslicí křídly, papírenské zboží, učební, školní a kancelářské potřeby a pomůcky; (35) merchandising, reklamní, inzertní a propagační činnost, informačně-obchodní činnost, velkoobchodní a maloobchodní prodej související s psacími potřebami, pera jako psacími potřebami, kancelářskými psacími potřebami a papírenským zbožím, zásilkový prodej a elektronický obchod (e-shop) prostřednictvím komunikačních sítí (internet) s psacími potřebami, pera jako psacími potřebami, kancelářskými psacími potřebami a papírenským zbožím, rozšiřování reklamních a propagačních materiálů související s psacími potřebami, pera jako psacími potřebami, kancelářskými psacími potřebami a papírenským zbožím, organizování propagačních nebo komerčních výstav a předvádění výrobků a služeb pro komerční a reklamní účely.
- (511) 16, 35
(540)



- (111) **374386**
(220) 23.01.2019
(320) 23.01.2019
(442) 24.04.2019
(151) 31.07.2019
(730) **Kopečný Tomáš**, Pod Beránkou 2471/9, Praha 6, Dejvice, 16000, CZ
(740) GATODE s. r. o., Ing. Mgr. Denisa Dudová, Vršovická 478/51, Praha 10, Vršovice, 10100
(210) O-553210
(510) (16) psací potřeby, pera (psací potřeby), psací soupravy, násadky na pera, propisky, kuličková pera, gelová pera, plnicí pera, náplně do kuličkových per, pouzdra na psací potřeby, násady na psací potřeby pro lepší uchycení; (35) merchandising, reklamní, inzertní a propagační činnost, informačně-obchodní činnost, velkoobchodní a maloobchodní prodej související s psacími potřebami, pera jako psacími potřebami, kancelářskými psacími potřebami a papírenským zbožím, zásilkový prodej a elektronický obchod (e-shop) prostřednictvím komunikačních sítí (internet) s psacími potřebami,

pery jako psacími potřebami, kancelářskými psacími potřebami a papírenským zbožím, rozšiřování reklamních a propagačních materiálů související s psacími potřebami, pery jako psacími potřebami, kancelářskými psacími potřebami a papírenským zbožím, organizování propagačních nebo komerčních výstav a předvádění výrobků a služeb pro komerční a reklamní účely.

(511) 16, 35
(540)

SAGITTA

(111) **374387**

(220) 23.01.2019
(320) 23.01.2019
(442) 24.04.2019
(151) 31.07.2019

(730) **Kopečný Tomáš**, Pod Beránkou 2471/9, Praha 6, Dejvice, 16000, CZ
(740) GATODE s. r. o., Ing. Mgr. Denisa Dudová, Vršovická 478/51, Praha 10, Vršovice, 10100

(210) O-553211

(510) (16) psací potřeby, pera (psací potřeby), psací soupravy, násadky na pera, propisky, kuličková pera, gelová pera, plnicí pera, náplně do kuličkových per, kancelářské psací potřeby, pouzdra na psací potřeby, násady na psací potřeby pro lepší uchycení, kreslicí potřeby a pomůcky, potřeby pro umělce, tužky, barevné tužky, soupravy tužek, pastelky, zvyrazňovače, popisovače a značkovače, fixy, korekturní a zmizikovací prostředky, kreslicí křídly, papírenské zboží, učební, školní a kancelářské potřeby a pomůcky; (35) merchandising, reklamní, inzertní a propagační činnost, informačně-obchodní činnost, velkoobchodní a maloobchodní prodej související s psacími potřebami, pery jako psacími potřebami, kancelářskými psacími potřebami a papírenským zbožím, zásilkový prodej a elektronický obchod (e-shop) prostřednictvím komunikačních sítí (internet) s psacími potřebami, pery jako psacími potřebami, kancelářskými psacími potřebami a papírenským zbožím, rozšiřování reklamních a propagačních materiálů související s psacími potřebami, pery jako psacími potřebami, kancelářskými psacími potřebami a papírenským zbožím, organizování propagačních nebo komerčních výstav a předvádění výrobků a služeb pro komerční a reklamní účely.

(511) 16, 35
(540)

SMARAGD

(111) **374388**

(220) 24.01.2019
(320) 24.01.2019
(442) 24.04.2019
(151) 31.07.2019

(730) **Fryba Tomáš**, č. p. 202, Veletiny, 68733, CZ
(740) Irena Frybová, č. p. 202, Veletiny, 68733

(210) O-553219

(591) Barevná

(510) (25) kožené oděvy, oděvy z kožešin, oděvy z napodobenin kůže, prošívané bundy (oděvy), konfekční oděvy, kožené bundy, dámské kabáty, pánské kabáty.

(511) 25
(540)

(111) **374389**

(220) 24.01.2019

(320) 24.01.2019

(442) 24.04.2019

(151) 31.07.2019

(730) **Gitano cosmetics a.s.**, Ruská 117/17, Dubí, Pozorka, 41703, CZ

(210) O-553241

(510) (3) neléčivé kosmetické a toaletní přípravky, kosmetické a toaletní výrobky a přípravky, parfumerie a přípravky pro osobní hygienu, kosmetické přípravky pro péči o pokožku, dekorativní kosmetika, jako kosmetické krémy, balzámy a gely, rtěnky, laky na nehty, včetně odlakovačů, umělé nehty, líčidla, pudry a maskara, pleťové masky čisticí a kosmetické, odličovací prostředky, zejména čisticí mléka a vody pro kosmetické a toaletní účely, deodoranty, éterické kosmetické esence aroma a kolínské vody, vonné oleje, výtažky a výluhy z květin a bylin pro kosmetické a voňavkářské účely, krémy na ruce, parfémový všeho druhu, kosmetické přípravky pro ztuhnutí, přípravky na a po opalování, vlasové přípravky, zejména šampóny a preparáty pro vlasovou kosmetiku s vitamíny, vlasové vody, balzámy a tonika, laky na vlasy, kondicionéry, přelivy a barvy na vlasy, tělové šampóny a pěny do koupele, sprchové gely a olejové lázně, masážní emulze mentolové a kafrové gely, tělová kosmetika obohacená vitamíny, čisticí oleje a preparáty, koupelové soli, spreje a pudry, zubní pasty a spreje, kosmetické ubrousky a kosmetické tampóny, zubní pasty, antirespiranty, přípravky pro bělení a jiné prací prostředky, přípravky pro čištění, leštění, odmašťování a broušení, mýdla všeho druhu, tvarů a konzistence včetně mýdel holicích, medicínálních, desodorantních a mýdel na bázi zředěných solí; (35) obchodní informace a rady pro spotřebitele, obchodní zprostředkovatelské služby v oblasti propojování potenciálních soukromých investorů s podnikateli, kteří potřebují financování, zprostředkovatelská činnost v oblasti obchodu s výše uvedenými výrobky ve tř. 3, obchodní reklama, rozšiřování, pronájem, aktualizování a zaslání reklamních materiálů, pronájem reklamních ploch, propagace, reklama on-line, rozšiřování reklamních vzorků, předvádění zboží.

(511) 3, 35

(540)

GITANO COSMETICS

(111) **374390**

(220) 25.01.2019
(320) 25.01.2019
(442) 24.04.2019
(151) 31.07.2019

(730) **VÍNO SLOVÁCKO a.s.**, Masarykovo náměstí 34, Uherské Hradiště, 68601, CZ

(740) Ing. Zdeněk Kučera, Dlouhá 207 (P.O.Box 92), Slušovice, 76315

(210) O-553267

(510) (16) papír, obaly z papíru na nápoje, obaly z lepenky a kartónu na nápoje, časopisy, tiskoviny, periodika, knihy, knihařské výrobky, fotografie, pohlednice, plakáty, papírnické zboží, papírové etikety, pivní tácky, viněty, obaly z plastických hmot spadající do této třídy, veškeré obaly a přebaly na víno, pivo a lihoviny spadající do této třídy; (32) nealkoholické nápoje, pivo, lehká piva a ležáky, ochucená piva, míchané nápoje na základě piva; (33) alkoholické nápoje, vína všech druhů, lihoviny, míchané alkoholické nápoje.

(511) 16, 32, 33

(540)

GREPINO GREP & VÍNO

(111) **374391**

(220) 25.01.2019
(320) 25.01.2019
(442) 24.04.2019
(151) 31.07.2019

(730) **VÍNO SLOVÁCKO a.s.**, Masarykovo náměstí 34, Uherské Hradiště, 68601, CZ

(740) Ing. Zdeněk Kučera, Dlouhá 207 (P.O.Box 92), Slušovice, 76315

(210) O-553268

(591) Barevná

(510) (16) papír, obaly z papíru na nápoje, obaly z lepenky a kartónu na nápoje, časopisy, tiskoviny, periodika, knihy, knihařské výrobky, fotografie, pohlednice, plakáty, papírnické zboží, papírové etikety, pivní tácky, viněty, obaly z plastických hmot spadající do této třídy, veškeré obaly a přebaly na víno, pivo a lihoviny spadající do této třídy; (32) nealkoholické nápoje, pivo, lehká piva a ležáky, ochucená piva, míchané nápoje na základě piva; (33) alkoholické nápoje, vína všech druhů, lihoviny, míchané alkoholické nápoje.

(511) 16, 32, 33
(540)



(111) **374392**
(220) 29.01.2019
(320) 29.01.2019
(442) 24.04.2019
(151) 31.07.2019
(730) **Axland.cz s.r.o.**, Aleje 473/109, Ostrava, Hošťálkovice, 72528, CZ
(740) Ing. Pavel Nádvorník s.r.o., Klínová 620/1, Ostrava, Hulváky, 70900
(210) O-553325

(510) (23) vlákna, nitě, příze, příze a nitě obsahující směsi bavlny, pletací příze vyrobené z akrylových materiálů, předená polyesterová vlákna k textilnímu použití, vlny pro ruční pletení, vlákna z umělého hedvábí, textilní příze vyrobené z bambusových vláken, elastické nitě a příze na textilní použití; (26) příslušenství a doplňky oblečení (galanterie), šicí potřeby a ozdobné textilní výrobky; (35) velkoobchodní a maloobchodní prodej nití, přízí a galanterie, prodej nití, přízí a galanterie prostřednictvím e-shopu, reklama, včetně on-line reklamy na počítačové síti, marketing, průzkum trhu, předvádění zboží pro reklamní účely, služby elektronické obchodní, jmenovitě poskytování informací o výrobcích prostřednictvím telekomunikačních sítí pro reklamní a prodejní účely.

(511) 23, 26, 35
(540)

YarnArt JEANS

(111) **374393**
(220) 30.01.2019
(320) 30.01.2019
(442) 24.04.2019
(151) 31.07.2019
(730) **Úřad pro ochranu hospodářské soutěže**, třída Kpt. Jaroše 1926/7, Brno, Černá Pole, 60200, CZ
(210) O-553350
(591) Barevná

(510) (16) periodické a neperiodické publikace a tiskoviny, sbírky rozhodnutí, odborná stanoviska, případové studie, výroční zprávy, informační listy, manuály, metodiky, informační letáky a propagační materiály v tištěné formě; (35) vykonávání ekonomického dohledu v oblastech veřejných zakázek; (41) pořádání konferencí, odborných kurzů, seminářů, školení a jiných vzdělávacích akcí, vydavatelská, nakladatelská a publikační činnost; (42) kontrolní činnost v oblasti veřejné podpory, poradenská činnost v rámci výše uvedených služeb ve tř. 42; (45) legislativní a rozhodovací činnost v oblasti vytváření podmínek pro podporu a ochranu hospodářské soutěže, koordinační, konzultační a monitorovací činnost v oblasti veřejné podpory (dle zákonných pravidel), metodická činnost (tvorba právních předpisů) v oblasti hospodářské soutěže, veřejných zakázek a veřejné podpory, posuzování zakázaných dohod, posuzování případů zneužití dominantního postavení a spojování soutěžitelů (dle zákonných pravidel), poradenská činnost v rámci výše uvedených služeb ve tř. 45.

(511) 16, 35, 41, 42, 45

(540)



(111) **374394**
(220) 30.01.2019
(320) 30.01.2019
(442) 24.04.2019
(151) 31.07.2019
(730) **Československá obchodní banka, a. s.**, Radlická 333/150, Praha 5, Radlice, 15000, CZ
(740) Baker & McKenzie s.r.o., advokátní kancelář, JUDr. Jiří Čermák, advokát, Klimentská 46, Praha 1, 11002
(210) O-553382
(510) (9) počítačový software, aplikační software a softwarové platformy ke stažení pro zpracování a realizaci elektronických plateb a převodů dat, a to i prostřednictvím mobilních telefonů, pro zpracování plateb v reálném čase, pro zpracování internetových transakcí, přímých transakcí nebo transakcí na počítačové síti, pro zpracování finančních transakcí, pro načítání, snímání, identifikaci i potvrzování identifikačních údajů, karty, kódy, visačky, náramky a zápěstní pásky pro zajištění chodu přístupových a bezpečnostních systémů, pro snímání, vydávání a zpracování vstupenek na akce s možností stažení, pro poskytování informací o akcích, pro poskytování služeb určování polohy a služby lokalizační, pro poskytování přístupu k účtům a informacím na sociálních médiích, pro řízení lidských zdrojů, pro sledování prodeje, kódování, dekódování a ověřování informací, zpráv a dat, pro poskytování obchodních analýz a vytváření obchodních zpráv, počítačový software umožňující aplikaci softwaru a integraci databází, budování sociálních sítí, vytváření virtuálních společenství a zajišťující převod zvuku, videa, fotografických obrazů, textu, grafiky a dat, čtecí zařízení (zpracování dat), čtečky čipových karet, čtečky karet, elektronicky kódované identifikační manžety, náramky, kódované karty s bezpečnostními prvky pro účely identifikace, kódované průkazy totožnosti, elektronické štítky, vysokofrekvenční čtečky identifikačních štítků, zařízení pro kontrolu přístupu, systémy na kontrolování bezpečného přístupu, karty pro kontrolu přístupu (kódované nebo magnetické), počítačové databanky, webcasty a podcasty ke stažení, elektronické publikace a informace ke stažení, systémy dálkového přenosu dat, programy na zpracování dat, dešifrovací soustavy, platební karty, čipy, informační produkty v elektronické podobě, bezpečnostní zařízení pro úschovu svěřených peněz, cených listin, dokumentů i ostatních cenností spadající do této třídy, přístroje a zařízení pro směnu a výměnu peněz spadající do této třídy; (16) tiskoviny všeho druhu, včetně cených papírů, šeků, směnek, burzovních listů, informační produkty na papírových nosičích; (35) propagační činnost, reklama, marketing a podpora prodeje, akce a kampaně pro obchodní účely, marketingové poradenství a pomoc ve vztahu k webovým stránkám, marketingové poradenství vztahující se k on-line nástrojům a vyhledávačům, jmenovitě analýza klíčových slov, obchodní a marketingové poradenství ve vztahu k vytváření a zakládání odkazů na webové stránky a načtení za účelem zvýšení počtu návštěvníků webových stránek, vytváření sítí v oblasti podnikání, služby zaměřené na obchodní a marketingové analýzy, navrhování a šíření reklamních, marketingových a propagačních materiálů, analýzy, sledování a podávání zpráv o konkurenci, on-line monitorování médií pomocí počítačového softwaru pro automatické monitorování internetových stránek a on-line publikací a adresářů na zákaznickém specifikovaná témata, pro zachycování relevantního obsahu pro tato témata a pro poskytování dokumentace a analýzy tohoto on-line obsahu pro druhé, pro obchodní účely, obchodní služby, jmenovitě sledování, monitorování a upozorňování na vyhledávání na Internetu a v adresářích pro druhé v reakci na reklamu, propagace zboží a služeb druhých prostřednictvím sjednávání přidružení zboží a služeb sponzorů k odměňovacím programům, soutěžím a akcím, vytváření a řízení reklamy a reklamních kampaní v sociálních médiích, propagační činnost, reklama a marketing prostřednictvím zaslání textových zpráv, krátkých textových zpráv, telemarketingových služeb, vyhledávačů, digitálních nosičů, telekomunikací, televize, rozhlasu, mobilní telefonie, sociálních médií a

internetových stránek sociálních sítí, Internetu a webových stránek, on-line marketingové poradenství a pomoc, služby zaměřené na marketing akcí, služby pro kompilaci a manipulaci pro použití s databázemi, telekomunikační skladování (služby v oblasti počítačového vyhledávání dat), psaní textů pro internetové prezentace (propagační činnost, reklama a marketing), průzkum trhu, počítačové řízení zásob a management, organizování, provoz a dohled nad věrnostními a pobídkovými programy, zastupování umělců (obchodní služby), analýzy účinku reklamy, analýzy vztahující se k marketingu, analýzy reakcí zákazníků, obchodní analýzy a psaní obchodních zpráv, informační, poradenské a konzultační služby týkající se všech výše uvedených služeb pro obchodní účely, zpracování finančních dat; (36) služby finanční, peněžní, nemovitostní a pojišťovací, včetně příslušných on-line služeb spadajících do této třídy, charitativní shromažďování finančních prostředků, veřejné sbírky a grantové rozdělování finančních prostředků, organizování a pořádání dobročinných sbírek, zpracování plateb; (38) elektronické a telekomunikační přenosové služby prostřednictvím všech dostupných médií, přenos finančních dat, služby zabezpečeného přenosu dat (také prostřednictvím elektronické pošty a mobilních systémů), kontinuální přenos dat a videí mezi zdrojem a koncovým uživatelem, služby elektronické pošty a okamžitého zaslání zpráv, počítačem podporované vysílání a přijímání zpráv a obrazů, poskytování přístupu k databázím, poskytování uživatelského přístupu ke globální počítačové síti, poskytování internetových portálů, on-line konferenčních místností, on-line fór a elektronických vývěsek pro přenos zpráv mezi uživateli, služby podcastingu a webového vysílání, komunikační služby, jmenovitě přenos hlasu, zvuku, vizuálních obrazů a dat telekomunikačními sítěmi, bezdrátovými komunikačními sítěmi, Internetem, sítěmi signálních informací a datovými sítěmi, radiofrekvenční komunikační služby, služby umožňující uživatelům Internetu nahrávat, umísťovat, zobrazovat, označovat a elektronicky přenášet data, on-line přenos publikací, fotografií, obrazů, dokumentací a informací, poskytování online síťových služeb umožňujících uživatelům přenášet data osobní identity a sdílet je s různými webovými stránkami a mezi různými webovými stránkami, poskytování přístupu k počítačovým databázím v oboru vytváření sociálních sítí, přenos zpráv a aktuálních informací, poskytování online zařízení pro interakci v reálném čase s jinými počítačovými uživateli, poskytování online komunikačních spojení, která převádějí uživatele webových stránek k dalším místním a globálním webovým stránkám, poskytování přístupu k on-line počítačovým databázím a on-line prohledávacím databázím v oboru vytváření obchodních a odborných společenských sítí, poskytování informací, rad a konzultací týkajících se výše uvedených služeb; (41) výchova a vzdělávání, pořádání společenských, kulturních, zábavních i sportovních akcí, dobročinná činnost a charitativní humanitární činnost v oblasti kulturní, výchovné a vzdělávací i sportovní, organizování a pořádání kulturních dobročinných humanitárních akcí, organizování a pořádání veřejných sbírek nefinančního rázu v rámci této třídy; (42) návrh a vývoj webových stránek, navrhování vývoj a údržba softwaru, softwarové platformy a aplikačního softwaru, výstavba a hosting internetových platform pro zpracování a převod plateb, zavádění a propojování počítačových systémů, platform, softwarových aplikací a sítí, kódování, dekódování a ověřování informací, zpráv a dat, kódování a dekódování zabezpečovacích systémů, počítačové služby pro analýzu dat, počítačové služby, jmenovitě vytváření virtuálních komunit pro registrované uživatele za účelem organizování skupin a akcí, účasti v diskusích a podílení se na vytváření sociálních, podnikových a komunitních sítí, poskytování aplikačních služeb (ASP) zaměřených na software k umožnění nahrávání, zavádění, přístupu, zaslání, zobrazování, tagging, blogging, streaming, spojování, sdílení nebo jiné poskytování elektronických médií nebo informací prostřednictvím komunikačních sítí, poskytování dočasného využití on-line softwaru, aplikačního softwaru a softwarových platform ke stažení, které usnadňují, umožňují realizaci elektronických plateb a převodů dat a zpracovávají je (rovněž prostřednictvím mobilních telefonů), zpracovávají platby v reálném čase, zpracovávají internetové, přímé transakce nebo transakce na počítačové síti, zpracovávají finanční transakce, načítají, snímají, identifikují a potvrzují identifikační údaje, karty, kódy, visačky, náramky a zápěstní pásky, zajišťují chod přístupových a bezpečnostních systémů, snímají, vydávají a zpracovávají vstupenky na akce s možností stažení, poskytují informace o akcích, poskytují služby určování polohy a služby lokalizační, poskytují přístup k účtům a informacím na sociálních médiích, řídí lidské zdroje, sledují prodeje, kódují, dekódují a ověřují informace, zprávy a data, poskytují obchodní analýzy a vytvářejí obchodní zprávy, umožňují aplikaci softwaru a integraci databází, budují sociální sítě, vytvářejí virtuální společenství a zajišťují převod zvuku, videa, fotografických obrazů, textu, grafiky a dat, služby v oblasti automatizovaného uchování dat, telekomunikační skladování (počítačové ukládání dat), elektronické

ukládání dat, informační, poradenské a konzultační služby týkající se veškerých výše uvedených služeb.

(511) 9, 16, 35, 36, 38, 41, 42

(540)

ČSOB Radím

(111) **374395**

(220) 30.01.2019

(320) 30.01.2019

(442) 24.04.2019

(151) 31.07.2019

(730) **Československá obchodní banka, a. s., Radlická 333/150, Praha 5, Radlice, 15000, CZ**

(740) Baker & McKenzie s.r.o., advokátní kancelář, JUDr. Jiří Čermák, advokát, Klimentská 46, Praha 1, 11002

(210) O-553383

(510) (9) počítačový software, aplikační software a softwarové platformy ke stažení pro zpracování a realizaci elektronických plateb a převodů dat, a to i prostřednictvím mobilních telefonů, pro zpracování plateb v reálném čase, pro zpracování internetových transakcí, přímých transakcí nebo transakcí na počítačové síti, pro zpracování finančních transakcí, pro načítání, snímání, identifikaci i potvrzování identifikačních údajů, karty, kódy, visačky, náramky a zápěstní pásky pro zajištění chodu přístupových a bezpečnostních systémů, pro snímání, vydávání a zpracování vstupenek na akce s možností stažení, pro poskytování informací o akcích, pro poskytování služeb určování polohy a služby lokalizační, pro poskytování přístupu k účtům a informacím na sociálních médiích, pro řízení lidských zdrojů, pro sledování prodeje, kódování, dekódování a ověřování informací, zpráv a dat, pro poskytování obchodních analýz a vytváření obchodních zpráv, počítačový software umožňující aplikaci softwaru a integraci databází, budování sociálních sítí, vytváření virtuálních společenství a zajišťující převod zvuku, videa, fotografických obrazů, textu, grafiky a dat, čtecí zařízení (zpracování dat), čtečky čipových karet, čtečky karet, elektronicky kódované identifikační manžety, náramky, kódované karty s bezpečnostními prvky pro účely identifikace, kódované průkazy totožnosti, elektronické štítky, vysokofrekvenční čtečky identifikačních štítků, zařízení pro kontrolu přístupu, systémy na kontrolování bezpečného přístupu, karty pro kontrolu přístupu (kódované nebo magnetické), počítačové databanky, webcasty a podcasty ke stažení, elektronické publikace a informace ke stažení, systémy dálkového přenosu dat, programy na zpracování dat, dešifrovací soustavy, platební karty, čipy, informační produkty v elektronické podobě, bezpečnostní zařízení pro úschovu svěřených peněz, cenných listin, dokumentů i ostatních cenností spadající do této třídy, přístroje a zařízení pro směnu a výměnu peněz spadající do této třídy; (16) tiskoviny všeho druhu, včetně cenných papírů, šeků, směnec, burzovních listů, informační produkty na papírových nosičích; (35) propagační činnost, reklama, marketing a podpora prodeje, akce a kampaně pro obchodní účely, marketingové poradenství a pomoc ve vztahu k webovým stránkám, marketingové poradenství vztahující se k on-line nástrojům a vyhledávačům, jmenovitě analýza klíčových slov, obchodní a marketingové poradenství ve vztahu k vytváření a zakládání odkazů na webové stránky a načtení za účelem zvýšení počtu návštěvníků webových stránek, vytváření sítí v oblasti podnikání, služby zaměřené na obchodní a marketingové analýzy, navrhování a šíření reklamních, marketingových a propagačních materiálů, analýzy, sledování a podávání zpráv o konkurenci, on-line monitorování médií pomocí počítačového softwaru pro automatické monitorování internetových stránek a on-line publikací a adresářů na zákaznickem specifikovaná témata, pro zachycování relevantního obsahu pro tato témata a pro poskytování dokumentace a analýzy tohoto on-line obsahu pro druhé, pro obchodní účely, obchodní služby, jmenovitě sledování, monitorování a upozorňování na vyhledávání na Internetu a v adresářích pro druhé v reakci na reklamu, propagace zboží a služeb druhých prostřednictvím sjednávání přidružení zboží a služeb sponzorů k odměňovacím programům, soutěžím a akcím, vytváření a řízení reklamy a reklamních kampaní v sociálních médiích, propagační činnost, reklama a marketing prostřednictvím zaslání textových zpráv, krátkých textových zpráv, telemarketingových služeb, vyhledávačů, digitálních nosičů, telekomunikací, televize, rozhlasu, mobilní telefonie, sociálních médií a internetových stránek sociálních sítí, Internetu a webových stránek, on-line marketingové poradenství a pomoc, služby zaměřené na marketing akcí, služby pro kompilaci a manipulaci pro použití s databázemi, telekomunikační skladování (služby v oblasti počítačového vyhledávání dat), psaní textů pro internetové prezentace (propagační činnost, reklama a marketing), průzkum trhu, počítačové řízení zásob a management, organizování, provoz a dohled nad věrnostními a pobídkovými programy,

zastupování umělců (obchodní služby), analýzy účinku reklamy, analýzy vztahující se k marketingu, analýzy reakcí zákazníků, obchodní analýzy a psaní obchodních zpráv, informační, poradenské a konzultační služby týkající se všech výše uvedených služeb pro obchodní účely, zpracování finančních dat; (36) služby finanční, peněžní, nemovitostní a pojišťovací, včetně příslušných on-line služeb spadajících do této třídy, charitativní shromažďování finančních prostředků, veřejné sbírky a grantové rozdělování finančních prostředků, organizování a pořádání dobročinných sbírek, zpracování plateb; (38) elektronické a telekomunikační přenosové služby prostřednictvím všech dostupných médií, přenos finančních dat, služby zabezpečeného přenosu dat (také prostřednictvím elektronické pošty a mobilních systémů), kontinuální přenos dat a videí mezi zdrojem a koncovým uživatelem, služby elektronické pošty a okamžitého zaslání zpráv, počítačem podporované vysílání a přijímání zpráv a obrazů, poskytování přístupu k databázím, poskytování uživatelského přístupu ke globální počítačové síti, poskytování internetových portálů, on-line konferenčních místností, on-line fór a elektronických vývěsek pro přenos zpráv mezi uživateli, služby podcastingu a webového vysílání, komunikační služby, jmenovitě přenos hlasu, zvuku, vizuálních obrazů a dat telekomunikačními sítěmi, bezdrátovými komunikačními sítěmi, Internetem, sítěmi signálních informací a datovými sítěmi, radiofrekvenční komunikační služby, služby umožňující uživatelům Internetu nahrávat, umísťovat, zobrazovat, označovat a elektronicky přenášet data, on-line přenos publikací, fotografií, obrazů, dokumentací a informací, poskytování online síťových služeb umožňujících uživatelům přenášet data osobní identity a sdílet je s různými webovými stránkami a mezi různými webovými stránkami, poskytování přístupu k počítačovým databázím v oboru vytváření sociálních sítí, přenos zpráv a aktuálních informací, poskytování online zařízení pro interakci v reálném čase s jinými počítačovými uživateli, poskytování online komunikačních spojení, která převádějí uživatele webových stránek k dalším místním a globálním webovým stránkám, poskytování přístupu k on-line počítačovým databázím a on-line prohledávatelným databázím v oboru vytváření obchodních a odborných společenských sítí, poskytování informací, rad a konzultací týkajících se výše uvedených služeb; (41) výchova a vzdělávání, pořádání společenských, kulturních, zábavních i sportovních akcí, dobročinná činnost a charitativní humanitární činnost v oblasti kulturní, výchovné a vzdělávací i sportovní, organizování a pořádání kulturních dobročinných humanitárních akcí, organizování a pořádání veřejných sbírek nefinančního rázu v rámci této třídy; (42) návrh a vývoj webových stránek, navrhování vývoj a údržba softwaru, softwarové platformy a aplikačního softwaru, výstavba a hosting internetových platforem pro zpracování a převod plateb, zavádění a propojování počítačových systémů, platform, softwarových aplikací a sítí, kódování, dekodování a ověřování informací, zpráv a dat, kódování a dekodování zabezpečovacích systémů, počítačové služby pro analýzu dat, počítačové služby, jmenovitě vytváření virtuálních komunit pro registrované uživatele za účelem organizování skupin a akcí, účasti v diskusích a podílení se na vytváření sociálních, podnikových a komunitních sítí, poskytování aplikačních služeb (ASP) zaměřených na software k umožnění nahrávání, zavádění, přístupu, zaslání, zobrazování, tagging, blogging, streaming, spojování, sdílení nebo jiné poskytování elektronických médií nebo informací prostřednictvím komunikačních sítí, poskytování dočasného využití on-line softwaru, aplikačního softwaru a softwarových platforem ke stažení, které usnadňují, umožňují realizaci elektronických plateb a převodů dat a zpracovávají je (rovněž prostřednictvím mobilních telefonů), zpracovávají platby v reálném čase, zpracovávají internetové, přímé transakce nebo transakce na počítačové síti, zpracovávají finanční transakce, načítají, snímají, identifikují a potvrzují identifikační údaje, karty, kódy, visačky, náramky a zápěstní pásky, zajišťují chod přístupových a bezpečnostních systémů, snímají, vydávají a zpracovávají vstupenky na akce s možností stažení, poskytují informace o akcích, poskytují služby určování polohy a služby lokalizační, poskytují přístup k účtům a informacím na sociálních médiích, řídí lidské zdroje, sledují prodej, kódují, dekodují a ověřují informace, zprávy a data, poskytují obchodní analýzy a vytvářejí obchodní zprávy, umožňují aplikaci softwaru a integraci databází, budují sociální sítě, vytvářejí virtuální společenství a zajišťují převod zvuku, videa, fotografických obrazů, textu, grafiky a dat, služby v oblasti automatizovaného uchování dat, telekomunikační skladování (počítačové ukládání dat), elektronické ukládání dat, informační, poradenské a konzultační služby týkající se veškerých výše uvedených služeb.

(511) 9, 16, 35, 36, 38, 41, 42

(540)

Radím z ČSOB

- (111) **374396**
(220) 30.01.2019
(320) 30.01.2019
(442) 24.04.2019
(151) 31.07.2019
(730) **Československá obchodní banka, a. s.**, Radlická 333/150, Praha 5, Radlice, 15000, CZ
(740) Baker & McKenzie s.r.o., advokátní kancelář, JUDr. Jiří Čermák, advokát, Klimentská 46, Praha 1, 11002
(210) O-553384
(510) (9) počítačový software, aplikační software a softwarové platformy ke stažení pro zpracování a realizaci elektronických plateb a převodů dat, a to i prostřednictvím mobilních telefonů, pro zpracování plateb v reálném čase, pro zpracování internetových transakcí, přímých transakcí nebo transakcí na počítačové síti, pro zpracování finančních transakcí, pro načítání, snímání, identifikaci i potvrzování identifikačních údajů, karty, kódy, visačky, náramky a zápěstní pásky pro zajištění chodu přístupových a bezpečnostních systémů, pro snímání, vydávání a zpracování vstupenek na akce s možností stažení, pro poskytování informací o akcích, pro poskytování služeb určování polohy a služby lokalizační, pro poskytování přístupu k účtům a informacím na sociálních médiích, pro řízení lidských zdrojů, pro sledování prodeje, kódování, dekodování a ověřování informací, zpráv a dat, pro poskytování obchodních analýz a vytváření obchodních zpráv, počítačový software umožňující aplikaci softwaru a integraci databází, budování sociálních sítí, vytváření virtuálních společenství a zajišťující převod zvuku, videa, fotografických obrazů, textu, grafiky a dat, čtecí zařízení (zpracování dat), čtečky čipových karet, čtečky karet, elektronicky kódované identifikační manžety, náramky, kódované karty s bezpečnostními prvky pro účely identifikace, kódované průkazy totožnosti, elektronické štítky, vysokofrekvenční čtečky identifikačních štítků, zařízení pro kontrolu přístupu, systémy na kontrolování bezpečného přístupu, karty pro kontrolu přístupu (kódované nebo magnetické), počítačové databanky, webcasty a podcasty ke stažení, elektronické publikace a informace ke stažení, systémy dálkového přenosu dat, programy na zpracování dat, dešifrovací soustavy, platební karty, čipy, informační produkty v elektronické podobě, bezpečnostní zařízení pro úschovu svěřených peněz, cenných listin, dokumentů i ostatních cenností spadající do této třídy, přístroje a zařízení pro směnu a výměnu peněz spadající do této třídy; (16) tiskoviny všeho druhu, včetně cenných papírů, šeků, smének, burzovních listů, informační produkty na papírových nosičích; (35) propagační činnost, reklama, marketing a podpora prodeje, akce a kampaně pro obchodní účely, marketingové poradenství a pomoc ve vztahu k webovým stránkám, marketingové poradenství vztahující se k on-line nástrojům a vyhledávačům, jmenovitě analýza klíčových slov, obchodní a marketingové poradenství ve vztahu k vytváření a zakládání odkazů na webové stránky a načtení za účelem zvýšení počtu návštěvníků webových stránek, vytváření sítí v oblasti podnikání, služby zaměřené na obchodní a marketingové analýzy, navrhování a šíření reklamních, marketingových a propagačních materiálů, analýzy, sledování a podávání zpráv o konkurenci, on-line monitorování médií pomocí počítačového softwaru pro automatické monitorování internetových stránek a on-line publikací a adresářů na zákazníkem specifikovaná témata, pro zachycování relevantního obsahu pro tato témata a pro poskytování dokumentace a analýzy tohoto on-line obsahu pro druhé, pro obchodní účely, obchodní služby, jmenovitě sledování, monitorování a upozorňování na vyhledávání na Internetu a v adresářích pro druhé v reakci na reklamu, propagace zboží a služeb druhých prostřednictvím sjednávání přidružení zboží a služeb sponzorů k odměňovacím programům, soutěžím a akcím, vytváření a řízení reklamy a reklamních kampaní v sociálních médiích, propagační činnost, reklama a marketing prostřednictvím zaslání textových zpráv, krátkých textových zpráv, telemarketingových služeb, vyhledávačů, digitálních nosičů, telekomunikací, televize, rozhlasu, mobilní telefonie, sociálních médií a internetových stránek sociálních sítí, Internetu a webových stránek, on-line marketingové poradenství a pomoc, služby zaměřené na marketing akcí, služby pro kompilaci a manipulaci pro použití s databázemi, telekomunikační skladování (služby v oblasti počítačového vyhledávání dat), psaní textů pro internetové prezentace (propagační činnost, reklama a marketing), průzkum trhu, počítačové řízení zásob a management, organizování, provoz a dohled nad věrnostními a pobídkovými programy, zastupování umělců (obchodní služby), analýzy účinku reklamy, analýzy vztahující se k marketingu, analýzy reakcí zákazníků, obchodní analýzy a psaní obchodních zpráv, informační, poradenské a konzultační služby týkající se všech výše uvedených služeb pro obchodní účely, zpracování finančních dat; (36) služby finanční, peněžní, nemovitostní a pojišťovací, včetně příslušných on-line služeb spadajících do této třídy, charitativní shromažďování finančních prostředků, veřejné sbírky a grantové

rozdělování finančních prostředků, organizování a pořádání dobročinných sbírek, zpracování plateb; (38) elektronické a telekomunikační přenosové služby prostřednictvím všech dostupných médií, přenos finančních dat, služby zabezpečeného přenosu dat (také prostřednictvím elektronické pošty a mobilních systémů), kontinuální přenos dat a videí mezi zdrojem a koncovým uživatelem, služby elektronické pošty a okamžitého zaslání zpráv, počítačem podporované vysílání a přijímání zpráv a obrazů, poskytování přístupu k databázím, poskytování uživatelského přístupu ke globální počítačové síti, poskytování internetových portálů, on-line konferenčních místností, on-line fór a elektronických vývěšek pro přenos zpráv mezi uživateli, služby podcastingu a webového vysílání, komunikační služby, jmenovitě přenos hlasu, zvuku, vizuálních obrazů a dat telekomunikačními sítěmi, bezdrátovými komunikačními sítěmi, Internetem, sítěmi signálních informací a datovými sítěmi, radiofrekvenční komunikační služby, služby umožňující uživatelům Internetu nahrávat, umísťovat, zobrazovat, označovat a elektronicky přenášet data, on-line přenos publikací, fotografií, obrazů, dokumentací a informací, poskytování online síťových služeb umožňujících uživatelům přenášet data osobní identity a sdílet je s různými webovými stránkami a mezi různými webovými stránkami, poskytování přístupu k počítačovým databázím v oboru vytváření sociálních sítí, přenos zpráv a aktuálních informací, poskytování online zařízení pro interakci v reálném čase s jinými počítačovými uživateli, poskytování online komunikačních spojení, která převádějí uživatele webových stránek k dalším místním a globálním webovým stránkám, poskytování přístupu k on-line počítačovým databázím a on-line prohledávacím databázím v oboru vytváření obchodních a odborných společenských sítí, poskytování informací, rad a konzultací týkajících se výše uvedených služeb; (41) výchova a vzdělávání, pořádání společenských, kulturních, zábavních i sportovních akcí, dobročinná činnost a charitativní humanitární činnost v oblasti kulturní, výchovné a vzdělávací i sportovní, organizování a pořádání kulturních dobročinných humanitárních akcí, organizování a pořádání veřejných sbírek nefinančního rázu v rámci této třídy; (42) návrh a vývoj webových stránek, navrhování vývoje a údržba softwaru, softwarové platformy a aplikačního softwaru, výstavba a hosting internetových platform pro zpracování a převod plateb, zavádění a propojování počítačových systémů, platform, softwarových aplikací a sítí, kódování, dekodování a ověřování informací, zpráv a dat, kódování a dekodování zabezpečovacích systémů, počítačové služby pro analýzu dat, počítačové služby, jmenovitě vytváření virtuálních komunit pro registrované uživatele za účelem organizování skupin a akcí, účasti v diskusích a podílení se na vytváření sociálních, podnikových a komunitních sítí, poskytování aplikačních služeb (ASP) zaměřených na software k umožnění nahrávání, zavádění, přístupu, zaslání, zobrazování, tagging, blogging, streaming, spojování, sdílení nebo jiné poskytování elektronických médií nebo informací prostřednictvím komunikačních sítí, poskytování dočasného využití on-line softwaru, aplikačního softwaru a softwarových platform ke stažení, které usnadňují, umožňují realizaci elektronických plateb a převodů dat a zpracovávají je (rovněž prostřednictvím mobilních telefonů), zpracovávají platby v reálném čase, zpracovávají internetové, přímé transakce nebo transakce na počítačové síti, zpracovávají finanční transakce, načítají, snímají, identifikují a potvrzují identifikační údaje, karty, kódy, visačky, náramky a zápěstní pásky, zajišťují chod přístupových a bezpečnostních systémů, snímají, vydávají a zpracovávají vstupenky na akce s možností stažení, poskytují informace o akcích, poskytují služby určování polohy a služby lokalizační, poskytují přístup k účtům a informacím na sociálních médiích, řídí lidské zdroje, sledují prodej, kódují, dekodují a ověřují informace, zprávy a data, poskytují obchodní analýzy a vytvářejí obchodní zprávy, umožňují aplikaci softwaru a integraci databází, budují sociální sítě, vytvářejí virtuální společnosti a zajišťují převod zvuku, videa, fotografických obrazů, textu, grafiky a dat, služby v oblasti automatizovaného uchování dat, telekomunikační skladování (počítačové ukládání dat), elektronické ukládání dat, informační, poradenské a konzultační služby týkající se veškerých výše uvedených služeb.

(511) 9, 16, 35, 36, 38, 41, 42

(540)

BE(D)RICH(111) **374397**

(220) 30.01.2019

(320) 30.01.2019

(442) 24.04.2019

(151) 31.07.2019

(730) **Československá obchodní banka, a. s.**, Radlická 333/150, Praha 5, Radlice, 15000, CZ

(740) Baker & McKenzie s.r.o., advokátní kancelář, JUDr. Jiří Čermák, advokát, Klimentská 46, Praha 1, 11002

(210) O-553385

(510) (9) počítačový software, aplikační software a softwarové platformy ke stažení pro zpracování a realizaci elektronických plateb a převodů dat, a to i prostřednictvím mobilních telefonů, pro zpracování plateb v reálném čase, pro zpracování internetových transakcí, přímých transakcí nebo transakcí na počítačové síti, pro zpracování finančních transakcí, pro načítání, snímání, identifikaci i potvrzování identifikačních údajů, karty, kódy, visačky, náramky a zápěstní pásky pro zajištění chodu přístupových a bezpečnostních systémů, pro snímání, vydávání a zpracování vstupenek na akce s možností stažení, pro poskytování informací o akcích, pro poskytování služeb určování polohy a služby lokalizační, pro poskytování přístupu k účtům a informacím na sociálních médiích, pro řízení lidských zdrojů, pro sledování prodeje, kódování, dekodování a ověřování informací, zpráv a dat, pro poskytování obchodních analýz a vytváření obchodních zpráv, počítačový software umožňující aplikaci softwaru a integraci databází, budování sociálních sítí, vytváření virtuálních společností a zajišťující převod zvuku, videa, fotografických obrazů, textu, grafiky a dat, čtecí zařízení (zpracování dat), čtečky čipových karet, čtečky karet, elektronicky kódované identifikační manžety, náramky, kódované karty s bezpečnostními prvky pro účely identifikace, kódované průkazy totožnosti, elektronické štítky, vysokofrekvenční čtečky identifikačních štítků, zařízení pro kontrolu přístupu, systémy na kontrolování bezpečného přístupu, karty pro kontrolu přístupu (kódované nebo magnetické), počítačové databanky, webcasty a podcasty ke stažení, elektronické publikace a informace ke stažení, systémy dálkového přenosu dat, programy na zpracování dat, dešifrovací soustavy, platební karty, čipy, informační produkty v elektronické podobě, bezpečnostní zařízení pro úschovu svěřených peněz, cenných listin, dokumentů i ostatních cenností spadající do této třídy, přístroje a zařízení pro směnu a výměnu peněz spadající do této třídy; (16) tiskoviny všeho druhu, včetně cenných papírů, šeků, smének, burzovních listů, informační produkty na papírových nosičích; (35) propagační činnost, reklama, marketing a podpora prodeje, akce a kampaně pro obchodní účely, marketingové poradenství a pomoc ve vztahu k webovým stránkám, marketingové poradenství vztahující se k on-line nástrojům a vyhledávačům, jmenovitě analýza klíčových slov, obchodní a marketingové poradenství ve vztahu k vytváření a zakládání odkazů na webové stránky a načtení za účelem zvýšení počtu návštěvníků webových stránek, vytváření sítí v oblasti podnikání, služby zaměřené na obchodní a marketingové analýzy, navrhování a šíření reklamních, marketingových a propagačních materiálů, analýzy, sledování a podávání zpráv o konkurenci, on-line monitorování médií pomocí počítačového softwaru pro automatické monitorování internetových stránek a on-line publikací a adresářů na zákaznickem specifikovaná témata, pro zachycování relevantního obsahu pro tato témata a pro poskytování dokumentace a analýzy tohoto on-line obsahu pro druhé, pro obchodní účely, obchodní služby, jmenovitě sledování, monitorování a upozorňování na vyhledávání na Internetu a v adresářích pro druhé v reakci na reklamu, propagace zboží a služeb druhých prostřednictvím sjednávání přidružení zboží a služeb sponzorů k odměňovacím programům, soutěžím a akcím, vytváření a řízení reklamy a reklamních kampaní v sociálních médiích, propagační činnost, reklama a marketing prostřednictvím zaslání textových zpráv, krátkých textových zpráv, telemarketingových služeb, vyhledávačů, digitálních nosičů, telekomunikací, televize, rozhlasu, mobilní telefonie, sociálních médií a internetových stránek sociálních sítí, Internetu a webových stránek, on-line marketingové poradenství a pomoc, služby zaměřené na marketing akcí, služby pro kompilaci a manipulaci pro použití s databázemi, telekomunikační skladování (služby v oblasti počítačového vyhledávání dat), psaní textů pro internetové prezentace (propagační činnost, reklama a marketing), průzkum trhu, počítačové řízení zásob a management, organizování, provoz a dohled nad věrnostními a pobídkovými programy, zastupování umělců (obchodní služby), analýzy účinku reklamy, analýzy vztahující se k marketingu, analýzy reakcí zákazníků, obchodní analýzy a psaní obchodních zpráv, informační, poradenské a konzultační služby týkající se všech výše uvedených služeb pro obchodní účely, zpracování finančních dat; (36) služby finanční, peněžní, nemovitostní a pojišťovací, včetně příslušných on-line služeb spadajících do této třídy, charitativní shromažďování finančních prostředků, veřejné sbírky a grantové rozdělování finančních prostředků, organizování a pořádání dobročinných sbírek, zpracování plateb; (38) elektronické a telekomunikační přenosové služby prostřednictvím všech dostupných médií, přenos finančních dat, služby zabezpečeného přenosu dat (také prostřednictvím elektronické pošty a mobilních systémů), kontinuální přenos dat a videí mezi zdrojem a koncovým uživatelem, služby elektronické pošty a okamžitého zaslání zpráv, počítačem podporované vysílání a přijímání zpráv a obrazů,

poskytování přístupu k databázím, poskytování uživatelského přístupu ke globální počítačové síti, poskytování internetových portálů, on-line konferenčních místností, on-line fór a elektronických vývěsek pro přenos zpráv mezi uživateli, služby podcastingu a webového vysílání, komunikační služby, jmenovitě přenos hlasu, zvuku, vizuálních obrazů a dat telekomunikačními sítěmi, bezdrátovými komunikačními sítěmi, Internetem, sítěmi signálních informací a datovými sítěmi, radiofrekvenční komunikační služby, služby umožňující uživatelům Internetu nahrávat, umísťovat, zobrazovat, označovat a elektronicky přenášet data, on-line přenos publikací, fotografií, obrazů, dokumentací a informací, poskytování online síťových služeb umožňujících uživatelům přenášet data osobní identity a sdílet je s různými webovými stránkami a mezi různými webovými stránkami, poskytování přístupu k počítačovým databázím v oboru vytváření sociálních sítí, přenos zpráv a aktuálních informací, poskytování online zařízení pro interakci v reálném čase s jinými počítačovými uživateli, poskytování online komunikačních spojení, která převádějí uživatele webových stránek k dalším místům a globálním webovým stránkám, poskytování přístupu k on-line počítačovým databázím a on-line prohledávacím databázím v oboru vytváření obchodních a odborných společenských sítí, poskytování informací, rad a konzultací týkajících se výše uvedených služeb; (41) výchova a vzdělávání, pořádání společenských, kulturních, zábavních i sportovních akcí, dobročinná činnost a charitativní humanitární činnost v oblasti kulturní, výchovné a vzdělávací i sportovní, organizování a pořádání kulturních dobročinných humanitárních akcí, organizování a pořádání veřejných sbírek nefinančního rázu v rámci této třídy; (42) návrh a vývoj webových stránek, navrhování vývoj a údržba softwaru, softwarové platformy a aplikačního softwaru, výstavba a hosting internetových platform pro zpracování a převod plateb, zavádění a propojování počítačových systémů, platform, softwarových aplikací a sítí, kódování, dekódování a ověřování informací, zpráv a dat, kódování a dekódování zabezpečovacích systémů, počítačové služby pro analýzu dat, počítačové služby, jmenovitě vytváření virtuálních komunit pro registrované uživatele za účelem organizování skupin a akcí, účasti v diskusích a podílení se na vytváření sociálních, podnikových a komunitních sítí, poskytování aplikačních služeb (ASP) zaměřených na software k umožnění nahrávání, zavádění, přístupu, zasilání, zobrazování, tagging, blogging, streaming, spojování, sdílení nebo jiné poskytování elektronických médií nebo informací prostřednictvím komunikačních sítí, poskytování dočasného využití on-line softwaru, aplikačního softwaru a softwarových platform ke stažení, které usnadňují, umožňují realizaci elektronických plateb a převodů dat a zpracovávají je (rovněž prostřednictvím mobilních telefonů), zpracovávají platby v reálném čase, zpracovávají internetové, přímé transakce nebo transakce na počítačové síti, zpracovávají finanční transakce, načítají, snímají, identifikují a potvrzují identifikační údaje, karty, kódy, visačky, náramky a zápěstní pásky, zajišťují chod přístupových a bezpečnostních systémů, snímají, vydávají a zpracovávají vstupenky na akce s možností stažení, poskytují informace o akcích, poskytují služby určování polohy a služby lokalizační, poskytují přístup k účtům a informacím na sociálních médiích, řídí lidské zdroje, sledují prodej, kódují, dekódují a ověřují informace, zprávy a data, poskytují obchodní analýzy a vytvářejí obchodní zprávy, umožňují aplikaci softwaru a integraci databází, budují sociální sítě, vytvářejí virtuální společnosti a zajišťují převod zvuku, videa, fotografických obrazů, textu, grafiky a dat, služby v oblasti automatizovaného uchování dat, telekomunikační skladování (počítačové ukládání dat), elektronické ukládání dat, informační, poradenské a konzultační služby týkající se veškerých výše uvedených služeb.

(511) 9, 16, 35, 36, 38, 41, 42

(540)

BEDRICH

(111) **374398**

(220) 30.01.2019

(320) 30.01.2019

(442) 24.04.2019

(151) 31.07.2019

(730) **Československá obchodní banka, a. s.**, Radlická 333/150, Praha 5, Radlice, 15000, CZ

(740) Baker & McKenzie s.r.o., advokátní kancelář, JUDr. Jiří Čermák, advokát, Klimentská 46, Praha 1, 11002

(210) O-553386

(510) (9) počítačový software, aplikační software a softwarové platformy ke stažení pro zpracování a realizaci elektronických plateb a převodů dat, a to i prostřednictvím mobilních telefonů, pro zpracování plateb v reálném čase, pro zpracování internetových transakcí, přímých transakcí nebo transakcí

na počítačové síti, pro zpracování finančních transakcí, pro načítání, snímání, identifikaci i potvrzování identifikačních údajů, karty, kódy, visačky, náramky a zápěstní pásky pro zajištění chodu přístupových a bezpečnostních systémů, pro snímání, vydávání a zpracování vstupenek na akce s možností stažení, pro poskytování informací o akcích, pro poskytování služeb určování polohy a služby lokalizační, pro poskytování přístupu k účtům a informacím na sociálních médiích, pro řízení lidských zdrojů, pro sledování prodeje, kódování, dekódování a ověřování informací, zpráv a dat, pro poskytování obchodních analýz a vytváření obchodních zpráv, počítačový software umožňující aplikaci softwaru a integraci databází, budování sociálních sítí, vytváření virtuálních společností a zajišťující převod zvuku, videa, fotografických obrazů, textu, grafiky a dat, čtečky zařízení (zpracování dat), čtečky čipových karet, čtečky karet, elektronicky kódované identifikační manžety, náramky, kódované karty s bezpečnostními prvky pro účely identifikace, kódované průkazy totožnosti, elektronické štítky, vysokofrekvenční čtečky identifikačních štítků, zařízení pro kontrolu přístupu, systémy na kontrolování bezpečného přístupu, karty pro kontrolu přístupu (kódované nebo magnetické), počítačové databanky, webcasty a podcasty ke stažení, elektronické publikace a informace ke stažení, systémy dálkového přenosu dat, programy na zpracování dat, dešifrovací soustavy, platební karty, čipy, informační produkty v elektronické podobě, bezpečnostní zařízení pro úschovu svěřených peněz, cenných listin, dokumentů i ostatních cenností spadající do této třídy, přístroje a zařízení pro směnu a výměnu peněz spadající do této třídy; (16) tiskoviny všeho druhu, včetně cenných papírů, šeků, smének, burzovních listů, informační produkty na papírových nosičích; (35) propagační činnost, reklama, marketing a podpora prodeje, akce a kampaně pro obchodní účely, marketingové poradenství a pomoc ve vztahu k webovým stránkám, marketingové poradenství vztahující se k on-line nástrojům a vyhledávačům, jmenovitě analýza klíčových slov, obchodní a marketingové poradenství ve vztahu k vytváření a zakládání odkazů na webové stránky a načtení za účelem zvýšení počtu návštěvníků webových stránek, vytváření sítí v oblasti podnikání, služby zaměřené na obchodní a marketingové analýzy, navrhování a šíření reklamních, marketingových a propagačních materiálů, analýzy, sledování a podávání zpráv o konkurenci, on-line monitorování médií pomocí počítačového softwaru pro automatické monitorování internetových stránek a on-line publikací a adresářů na zákaznickem specifikovaná témata, pro zachycování relevantního obsahu pro tato témata a pro poskytování dokumentace a analýzy tohoto on-line obsahu pro druhé, pro obchodní účely, obchodní služby, jmenovitě sledování, monitorování a upozorňování na vyhledávání na Internetu a v adresářích pro druhé v reakci na reklamu, propagace zboží a služeb druhých prostřednictvím sjednávání přidružení zboží a služeb sponzorů k odměňovacím programům, soutěžím a akcím, vytváření a řízení reklamy a reklamních kampaní v sociálních médiích, propagační činnost, reklama a marketing prostřednictvím zaslání textových zpráv, krátkých textových zpráv, telemarketingových služeb, vyhledávačů, digitálních nosičů, telekomunikací, televize, rozhlasu, mobilní telefonie, sociálních médií a internetových stránek sociálních sítí, Internetu a webových stránek, on-line marketingové poradenství a pomoc, služby zaměřené na marketing akcí, služby pro kompilaci a manipulaci pro použití s databázemi, telekomunikační skladování (služby v oblasti počítačového vyhledávání dat), psaní textů pro internetové prezentace (propagační činnost, reklama a marketing), průzkum trhu, počítačové řízení zásob a management, organizování, provoz a dohled nad vědomostními a pobídkovými programy, zastupování umělců (obchodní služby), analýzy účinku reklamy, analýzy vztahující se k marketingu, analýzy reakcí zákazníků, obchodní analýzy a psaní obchodních zpráv, informační, poradenské a konzultační služby týkající se všech výše uvedených služeb pro obchodní účely, zpracování finančních dat; (36) služby finanční, peněžní, nemovitostní a pojišťovací, včetně příslušných on-line služeb spadajících do této třídy, charitativní shromažďování finančních prostředků, veřejné sbírky a grantové rozdělování finančních prostředků, organizování a pořádání dobročinných sbírek, zpracování plateb; (38) elektronické a telekomunikační přenosové služby prostřednictvím všech dostupných médií, přenos finančních dat, služby zabezpečeného přenosu dat (také prostřednictvím elektronické pošty a mobilních systémů), kontinuální přenos dat a videí mezi zdrojem a koncovým uživatelem, služby elektronické pošty a okamžitého zasilání zpráv, počítačem podporované vysílání a přijímání zpráv a obrazů, poskytování přístupu k databázím, poskytování uživatelského přístupu ke globální počítačové síti, poskytování internetových portálů, on-line konferenčních místností, on-line fór a elektronických vývěsek pro přenos zpráv mezi uživateli, služby podcastingu a webového vysílání, komunikační služby, jmenovitě přenos hlasu, zvuku, vizuálních obrazů a dat telekomunikačními sítěmi, bezdrátovými komunikačními sítěmi, Internetem, sítěmi signálních informací a datovými sítěmi, radiofrekvenční

komunikační služby, služby umožňující uživatelům Internetu nahrávat, umísťovat, zobrazovat, označovat a elektronicky přenášet data, on-line přenos publikací, fotografií, obrazů, dokumentací a informací, poskytování online síťových služeb umožňujících uživatelům přenášet data osobní identity a sdílet je s různými webovými stránkami a mezi různými webovými stránkami, poskytování přístupu k počítačovým databázím v oboru vytváření sociálních sítí, přenos zpráv a aktuálních informací, poskytování online zařízení pro interakci v reálném čase s jinými počítačovými uživateli, poskytování online komunikačních spojení, která převádějí uživatele webových stránek k dalším místním a globálním webovým stránkám, poskytování přístupu k on-line počítačovým databázím a on-line prohledávacím databázím v oboru vytváření obchodních a odborných společenských sítí, poskytování informací, rad a konzultací týkajících se výše uvedených služeb; (41) výchova a vzdělávání, pořádání společenských, kulturních, zábavních i sportovních akcí, dobročinná činnost a charitativní humanitární činnost v oblasti kulturní, výchovné a vzdělávací i sportovní, organizování a pořádání kulturních dobročinných humanitárních akcí, organizování a pořádání veřejných sbírek nefinančního rázu v rámci této třídy; (42) návrh a vývoj webových stránek, navrhování vývoj a údržba softwaru, softwarové platformy a aplikačního softwaru, výstavba a hosting internetových platform pro zpracování a převod plateb, zavádění a propojování počítačových systémů, platform, softwarových aplikací a sítí, kódování, dekódování a ověřování informací, zpráv a dat, kódování a dekódování zabezpečovacích systémů, počítačové služby pro analýzu dat, počítačové služby, jmenovitě vytváření virtuálních komunit pro registrované uživatele za účelem organizování skupin a akcí, účasti v diskusích a podílení se na vytváření sociálních, podnikových a komunitních sítí, poskytování aplikačních služeb (ASP) zaměřených na software k umožnění nahrávání, zavádění, přístupu, zaslání, zobrazování, tagging, blogging, streaming, spojování, sdílení nebo jiné poskytování elektronických médií nebo informací prostřednictvím komunikačních sítí, poskytování dočasného využití on-line softwaru, aplikačního softwaru a softwarových platform ke stažení, které usnadňují, umožňují realizaci elektronických plateb a převodů dat a zpracovávají je (rovněž prostřednictvím mobilních telefonů), zpracovávají platby v reálném čase, zpracovávají internetové, přímé transakce nebo transakce na počítačové síti, zpracovávají finanční transakce, načítají, snímají, identifikují a potvrzují identifikační údaje, karty, kódy, visačky, náramky a zápěstní pásky, zajišťují chod přístupových a bezpečnostních systémů, snímají, vydávají a zpracovávají vstupenky na akce s možností stažení, poskytují informace o akcích, poskytují služby určování polohy a služby lokalizační, poskytují přístup k účtům a informacím na sociálních médiích, řídí lidské zdroje, sledují prodeje, kódují, dekódují a ověřují informace, zprávy a data, poskytují obchodní analýzy a vytvářejí obchodní zprávy, umožňují aplikaci softwaru a integraci databází, budují sociální sítě, vytvářejí virtuální společenství a zajišťují převod zvuku, videa, fotografických obrazů, textu, grafiky a dat, služby v oblasti automatizovaného uchování dat, telekomunikační skladování (počítačové ukládání dat), elektronické ukládání dat, informační, poradenské a konzultační služby týkající se veškerých výše uvedených služeb.

(511) 9, 16, 35, 36, 38, 41, 42

(540)

BEDŘICH

(111) **374399**

(220) 01.02.2019

(320) 01.02.2019

(442) 24.04.2019

(151) 31.07.2019

(730) **Řeka Morava pro Olomouc z.s.**, Na Vozovce 333/21, Olomouc, Nová Ulice, 77900, CZ

(740) Ing. Petr Soukup, tř. Svobody 43/39, Olomouc, 77900

(210) O-553421

(510) (16) tištěné cestovní a propagační brožury a knihy, časopisy, katalogy služeb cestovní kanceláře, cestovní manuály, turistické příručky, prospekty, plakáty, letáky, desky a pouzdra na doklady a pasy, reklamní tabule z papíru nebo lepenky zařazené v této třídě, propagační a informační materiály a upomínkové předměty spadající do této třídy, a to papírové samolepky, fotografie, pohlednice, etikety (kromě textilních), kalendáře, papírové rozetky, podložky pod kávové hrnky, papírové ubrusy, umělohmotné tašky, billboardy z papíru nebo lepenky; (35) propagační činnost, marketing, reklama, propagace zájezdů, pobytů a služeb cestovního ruchu, zaslání reklamních a propagačních materiálů zákazníkům, vydávání reklamních, propagačních a inzertních textů, prezentace služeb v komunikačních médiích; (39) turistické služby, a to plánování,

organizování, rezervace a pořádání cest, výletů, exkurzí, turistických prohlídek a okružních plaveb, průvodcovské služby, rezervace pronájmu automobilů, motocyklů, jízdních kol a koloběžek, poskytování vozidel pro zájezdy a exkurze, obstarávání ostatních služeb v oblasti dopravy souvisejících s cestováním, provoz a pronájem garáží a parkovišť, přeprava osob v rámci služeb cestovní kanceláře, služby cestovní kanceláře, zajišťování rekreačních pobytů v tuzemsku, provozování mobilního informačního centra v oblasti cestovního ruchu, zajišťování přepravy turistů v rámci rekreačních a sportovních pobytů, obstarávání poukázek (voucherů) na služby zařazené ve třídě 39, zpracování itinerářů pro cestovní účely; (41) zprostředkovatelská činnost v oblasti kultury, a to pořádání a organizování prohlídek muzeí, výstav, kulturních sbírek, knihoven, zámků, hradů a kulturních ústavů, návštěv divadel, koncertů, kin, všech kulturních, zábavných a sportovních podniků, předprodej vstupenek na sportovní a kulturní akce, organizování vzdělávacích a zábavných soutěží, pronájem potřeb a vybavení pro sport a turistiku, pořádání teambuildingů, organizace a pořádání společenských a kulturních akcí; (43) služby cestovní kanceláře pro rezervaci přechodného ubytování a restaurací, obstarávání poukázek (voucherů) na služby zařazené ve třídě 43, obstarávání poukázek na stravování, zajišťování dočasného ubytování a stravování, rezervace dočasného ubytování v hotelích, penzionech a jiných ubytovacích zařízeních, obstarávání ostatních služeb v oblasti dočasného ubytování a stravování souvisejících s cestováním, zajišťování dočasného ubytování a stravování turistů v rámci rekreačních pobytů, organizování a pořádání prázdninových táborů pro děti a mladistvé (ubytování), pohostinská činnost, provozování bufetů a stánků rychlého občerstvení.

(511) 16, 35, 39, 41, 43

(540)



PLAVBY OLOMOUC

(111) **374400**

(220) 01.02.2019

(320) 01.02.2019

(442) 24.04.2019

(151) 31.07.2019

(730) **Union Hospitality Group s.r.o.**, Prokopovo náměstí 540/2, Praha 3, 13000, CZ

(740) AK Šebesta, Mgr. Karel Šebesta, U Vodojemu 1154, Řevnice, 25230

(210) O-553426

(510) (16) reklamní, propagační a informační materiály na bázi papíru a umělých hmot v rámci této třídy, tiskoviny, a to prezentační a firemní publikace, periodika, reklamní katalogy, knihy, letáky, plakáty, reklamní tabule z papíru nebo lepenky, jídelní listky, účtenky, pozvánky, vývěsky, papírové visačky, etikety, tácky pod sklenice papírové, pohlednice, přání, kalendáře, obaly z papíru a z umělých hmot, obálky, inzertní noviny, ubrusy a ubrusky papírové, tužky všeho druhu; (36) správa nemovitostí, pronájem bytových a nebytových prostor; (43) ubytovací služby, hostinská činnost, restaurační a hotelové služby, odborné poradenství a konzultační služby v oboru piva a nápojů v rámci této třídy.

(511) 16, 36, 43

(540)

Dalimil

(111) **374401**

(220) 01.02.2019

(320) 01.02.2019

(442) 24.04.2019

(151) 31.07.2019

(730) **CZECH INVEST LIMITED s.r.o.**, Ostrčilovo náměstí 462/4, Praha 2, 12800, CZ

(740) AK Šebesta, Mgr. Karel Šebesta, U Vodojemu 1154, Řevnice, 25230

(210) O-553427

(510) (16) reklamní, propagační a informační materiály na bázi papíru a umělých hmot, tiskoviny, zejména prezentační a firemní publikace, periodika, reklamní katalogy, knihy, letáky, plakáty, reklamní tabule z papíru nebo lepenky, jídelní listky, účtenky, pozvánky, vývěsky, papírové visačky, etikety, tácky pod sklenice papírové, pohlednice, přání, kalendáře, obaly z

papíru a z umělých hmot, obálky, inzertní noviny, ubrusy a ubrousky papírové, tužky všeho druhu; (36) správa nemovitostí, pronájem bytových a nebytových prostor; (43) ubytovací služby, hostinská činnost, pronájem věcí movitých, a to potřeb pro provoz restauračních zařízení, restaurační a hotelové služby, odborné poradenství a konzultační služby v oboru piva a nápojů v rámci této třídy.

(511) 16, 36, 43

(540)

Hotel UNION Praha

(111) **374402**

(220) 01.02.2019

(320) 01.02.2019

(442) 24.04.2019

(511) 31.07.2019

(730) **K a S, s.r.o.**, Dražkovice 157, Pardubice, 53333, CZ

(210) O-553451

(510) (7) chladicí zařízení jako součást strojů, chladiče kapalin jako součást strojů, kondenzační jednotky, kompresorové jednotky; (37) konstrukce, instalace, servis a revize chladicí techniky.

(511) 7, 37

(540)

Amina

(111) **374403**

(220) 01.02.2019

(320) 01.02.2019

(442) 24.04.2019

(511) 31.07.2019

(730) **Součková Daniela Ing.**, Kobyly č. p. 844, Kobyly, 69110, CZ

Souček Lukáš Ing., Kobyly č. p. 844, Kobyly, 69110, CZ

(740) Ing. Daniela Součková, Kobyly 844, Kobyly na Moravě, 69110

(210) O-553456

(510) (1) citlivé kapsle, biologické přípravky (jiné než pro lékařské a veterinární účely), dispergační činidla, štěpící směsi; (3) čisticí prostředky, čisticí prostředky pro domácnost, čisticí prostředky na toalety, čisticí přípravky na záchodové mísy, chemické čisticí přípravky pro použití v domácnosti, výrobky k péči o malé děti (neléčivé), přírodní kosmetika, barviva pro toaletní účely; (5) baktericidní čisticí prostředky, antibakteriální přípravky, dezinfekční látky k použití v domácnosti, dezinfekční přípravky, dezinfekční přípravky (jiné než mýdlo), dezinfekční prostředky pro hygienické účely, jednorázové odvykací plenkové kalhotky, jednorázové dětské plenkové kalhotky.

(511) 1, 3, 5

(540)

BART'S

(111) **374404**

(220) 04.02.2019

(320) 04.02.2019

(442) 24.04.2019

(511) 31.07.2019

(730) **Kotlán Igor prof. JUDr. Ing., Ph.D.**, 17. listopadu 1110/34, Havířov, Podlesí, 73601, CZ

(210) O-553464

(510) (35) řízení (poradenské služby obchodní nebo podnikatelské), informace (obchodní nebo podnikatelské); (38) konference (služby dálkových -); (41) konference (organizování a vedení), kongresy (organizování a vedení), semináře (organizování a vedení), sympozia (organizování a vedení), školení (pořádání a řízení), korespondenční kurzy, vydavatelská činnost v daňové oblasti.

(511) 35, 38, 41

(540)

(111) **374405**

(220) 05.02.2019

(320) 05.02.2019

(442) 24.04.2019

(511) 31.07.2019

(730) **Unilever N.V.**, Weena 455, Rotterdam 3013 AL, NL

(740) Baker & McKenzie s.r.o., advokátní kancelář, JUDr. Jiří Čermák, advokát, Klimentská 46, Praha 1, 11002

(210) O-553504

(510) (3) mýdla, tekutá mýdla, přípravky na mytí rukou, přípravky do koupele a sprchy, včetně pěny do koupele a sprchových gelů, parfumerie, éterické oleje, kosmetika, kolínské vody, toaletní vody, přípravky po holení, parfémové tělové spreje, deodoranty pro osobní použití, antiperspiranty, holicí pěny, gely na holení, mléka a vody před holením a po holení, tělový pudr, přípravky před holením a po holení, oleje, krémy a pleťová mléka a vody pro pokožku, aromaterapeutické přípravky, masážní přípravky, přípravky pro péči o pokožku, depilační přípravky, přípravky na opalování a přípravky na ochranu před sluncem, make-up a přípravky na odličování, vazelína pro kosmetické účely, přípravky pro péči o rty, vata a vatové tyčinky pro kosmetické účely, kosmetické polštářky, ubrusy impregnované kosmetickými mléky, předem navlhčené nebo impregnované čisticí polštářky, kapesníčky nebo ubrusy, kosmetické masky, zábalý na obličej, přípravky pro péči o vlasy a pokožku hlavy, šampony a kondicionéry, přelivý na vlasy, barvy na vlasy, vlasové vody, přípravky na ondulaci vlasů, vlasové spreje, vlasové pudry, přípravky na úpravu vlasů, laky na vlasy, pěnová tužidla na vlasy, lesky na vlasy, vlasové gely, hydratační přípravky na vlasy, tekuté přípravky na vlasy, přípravky na ochranu vlasů, přípravky na vysoušení vlasů, vlasové oleje, vlasové tonikum, vlasové krémy, prostředky ústní hygieny, neléčivé ústní vody, přípravky pro péči o ústa a zuby, přípravky na leštění zubů, zubní prášek, zubní pasty, neléčebné toaletní přípravky, čisticí a prací prostředky, přípravky a látky, vše pro praní, přípravky na oživení a zjasnění tkanin, změkčovadla tkanin, bělicí přípravky, čisticí, lešticí, odmašťovací a abrazivní přípravky pro použití v domácnosti, přípravky pro odstraňování skvrn, mýdla, mýdla pro rozjasnění textilií, přípravky na ruční praní oděvů a textilií, škrob na prádlo, ubrusy impregnované přípravky a látkami pro čištění a leštění, pokojové vůně a osvěžovače vzduchu.

(511) 3

(540)

LOVE BABY AND PLANET

(111) **374406**

(220) 05.02.2019

(320) 05.02.2019

(442) 24.04.2019

(511) 31.07.2019

(730) **Machač Tomáš MDDr., Bc.**, Rybářská 1006/5a, Brno, Staré Brno, 60300, CZ

(740) JUDr. Martin Machač, advokát, náměstí Svobody 9, Brno, 60200

(210) O-553506

(510) (35) informace (obchodní nebo podnikatelské), informace o obchodních kontaktech, obchodní činnost (služby, poradenství v -), obchodní nebo podnikatelské informace (poskytování), obchodní nebo podnikatelské poradenství (profesionální -), obchodní reklama (pro třetí osoby -), reklamní materiály (rozšiřování -) zákazníkům (letáky, prospekty, tisky, vzorky), rozšiřování vzorků (zboží), služby obchodního zprostředkování; (41) informace o výchově a vzdělávání, semináře (organizování a vedení -), školení (pořádání a řízení), vzdělávání; (45) zprostředkovatelství (mediace).

(511) 35, 41, 45

(540)



**HOSPODÁŘSKÁ
A SOCIÁLNÍ
POLITIKA**

(111) **374407**

(220) 05.02.2019

(320) 05.02.2019

(442) 24.04.2019

- (151) 31.07.2019
(730) **EMÍ, s. r. o.**, Příkop 838/6, Brno, Zábřovice, 60200, CZ
(210) O-553507
(510) (6) všechny druhy kovových pergol, stínících systémů a nosníků; (18) všechny druhy slunečniců; (20) všechny druhy stojanů a držáků na slunečnice a stínění; (24) díly z plachtoviny ke stínění.
(511) 6, 18, 20, 24
(540)



- (111) **374408**
(220) 06.02.2019
(320) 06.02.2019
(442) 24.04.2019
(151) 31.07.2019
(730) **Omnicom Media Group, s.r.o.**, Lomnického 1705/9, Praha 4, Nusle, 14000, CZ
(740) JUDr. Miroslav Svoboda, Hybernská 1009/24, Praha 1, 11000
(210) O-553534
(591) Barevná
(510) (35) pomoc v obchodní a podnikatelské činnosti, management a administrativní služby (zejména obchodní nabídka a prodej kurzů, seminářů a školení), obchodní poradenství a management týkající se marketingových aktivit, aktualizování reklamních materiálů, marketingové studie, pořádání veletrhů pro obchodní a reklamní účely, prezentace výrobků v komunikačních médiích pro účely maloobchodu, průzkum trhu, psaní reklamních textů, reklama, propagace, reklama on-line, reklamní agentury, reklamní materiály - zaslání reklamních materiálů zákazníkům, pronájem reklamních ploch, vydávání, zveřejňování, oznámení, vyhlášení, publikování reklamních textů, rozhlasová reklama, rozšiřování reklamních materiálů zákazníkům (letáky, prospekty, tisky, vzorky), televizní reklama, venkovní reklama, vydávání reklamních nebo náborových, propagačních a inzertních textů, zaslání reklamních materiálů zákazníkům, pronájem reklamní doby v komunikačních médiích, příprava audiovizuálních prezentací pro reklamní použití, příprava a prezentace audiovizuálních expozic pro reklamní účely; (38) šíření informací, zpráv, periodik, časopisů, knih, inzercí a reklamy v elektronické podobě prostřednictvím informační, datové nebo elektronické nebo komunikační nebo telekomunikační sítě (zejména po Internetu), služby na Internetu v rámci této třídy, zejména komunikační a vyhledávací služby spadající do této třídy, služby zpravodajské agentury (přenos zpráv), zprostředkování připojení na Internet; (41) školení, workshopy, semináře, vzdělávací kurzy, korespondenční kurzy, vzdělávací a odborné konference, interaktivní a dálkové vyučovací kurzy a lekce poskytované on-line přes telekomunikační linky nebo počítačovou síť anebo poskytované pomocí jiných prostředků a jiné vzdělávací a školící služby, pořádání, vedení a organizování školení, workshopů, seminářů, vzdělávacích kurzů a odborných a vzdělávacích konferencí; (42) zajištění paměťového prostoru pro osobní webové stránky.
(511) 35, 38, 41, 42
(540)



- (111) **374409**
(220) 06.02.2019
(320) 06.02.2019
(442) 24.04.2019
(151) 31.07.2019
(730) **BRASED EUROTEXTIL CZ, spol. s r.o.**, Škrobárenská 497/10, Brno, Trnitá, 61700, CZ
(740) Kania, Sedlák, Smola, Ing. Lucie Lunzarová, Mendlovo náměstí 907/1a, Brno, Staré Brno, 60300
(210) O-553540
(510) (19) podlahy ze dřeva a umělých hmot, plovoucí podlahy, lepené podlahy, parkety, parkety dřevěné, parkety laminátové, korkové podlahy, lisovaný korek na podlahy, samoležící vinylové podlahy, zámkové vinylové podlahy, samolepící vinylové podlahy, LVT podlahy, spárovací, stěrkové a správkové hmoty pro podlahářství v rámci této třídy, lišty (s výjimkou kovových), schodiště nekovová, schodišťové stupně (schody) nekovové, schodnice (části schodišť) nekovové, vinylové krytiny na pokládání na schody; (27) výrobky určené ke krytí nebo obložení podlah (kromě dřevěných podlah), podlahové krytiny, vinylové krytiny, PVC krytiny, samoležící vinylové krytiny, zámkové vinylové krytiny, samolepící vinylové krytiny, LVT krytiny, linolea, marmolea, pryžové krytiny, koberce, kobercové čtverce, podložky pod kolečkové židle, rohože a jiné podlahové krytiny spadající do této třídy, čistící koberce a rohože, umělé trávníky; (35) prodej podlah a podlahových krytin, včetně koberců, prodej podlahových doplňků, prodej prostředků pro ošetřování podlah a podlahových krytin, reklama, propagace, reklamní a propagační a inzertní činnost, reklama on-line v počítačové síti, šíření propagačních informací, rozšiřování a poskytování reklamních a inzertních materiálů, zprostředkovatelská činnost v reklamě a propagaci, konzultační činnost pro obchodní účely, průzkum trhu, zprostředkovatelská činnost v obchodě s podlahami a podlahovými krytinami; (37) podlahářství, kladení povrchů podlah, včetně koberců, provádění podkladů a izolace podlah, příprava podlahových povrchů pro obložení a pokrytí, vrstvení podlah, broušení podlah, čištění povrchů podlah, leštění podlah, montáž a opravy podlah a podlahových krytin, poradenství v oblasti podlahářství, informační servis v oboru podlah a podlahových krytin, poskytování informací v oboru podlah a podlahových krytin, poskytování informací v oboru podlahářství; (38) komunikace, příjem a šíření informací prostřednictvím internetu, šíření informací, interaktivních a grafických či multimediálních sdělení prostřednictvím internetu, zprostředkovatelská činnost v oblasti šíření informací, poskytování přístupu k elektronické online síti za účelem komunikace a vyhledávání informací, služby zpravodajské a informační agentury (přenos zpráv).
(511) 19, 27, 35, 37, 38
(540)

BRASED

- (111) **374410**
(220) 07.02.2019
(320) 07.02.2019
(442) 24.04.2019
(151) 31.07.2019
(730) **Milich Tomáš Ing.**, Pod Křížovou 482, Staré Město, 73801, CZ
(210) O-553574
(510) (29) ptačí vejce a vaječné výrobky, vejce, sušená vejce, nakládaná vejce, zpracovaná vejce, skotská vejce, tekutá vejce, křepelčí vejce, solená vejce, slepičí vejce, zmrazená vejce, konzervovaná křepelčí vejce, hotová jídla obsahující (převážně) vejce, hotová jídla obsahující převážně rybí karbanátky, zeleninu, vařená vejce a vývar (oden), kachní vejce, stoletá vejce, drůbež, čerstvá drůbež, pečená drůbež, mražená drůbež, vařená drůbež, drůbeží saláty, drůbeží konzervy, náhražky drůbežehluboce zmrazená drůbež, hotová jídla vyrobené z drůbeže (převážně z drůbeže), knedlíčky z drůbežího masa, mražená jídla obsahující převážně drůbež, hotová vařená jídla obsahující výhradně nebo téměř výhradně drůbež, výtahy z drůbeže, drůbež (neživá); (31) živá zvířata a živé organismy k chovným účelům, živá drůbež, drůbež na chov, krmení pro drůbež, šrot pro drůbež, kroupy pro drůbež, stelivo na pokládku vajec pro nosnice, krmiva a potrava pro zvířata, drůbeží drť, podestýlky a stelivo pro zvířata, podestýlkový materiál pro drůbež; (44) zemědělské služby, služby akvakultury, zahradnické a lesnické služby, zemědělské služby (chov zvířat), služby chovu drůbeže.
(511) 29, 31, 44
(540)

ŠŤASTNÁ SLEPICE

- (111) **374411**
(220) 07.02.2019
(320) 07.02.2019
(442) 24.04.2019
(151) 31.07.2019
(730) **EURONA s.r.o.**, Lhota za Červeným Kostelcem 261, Červený Kostelec, 54941, CZ
(740) Jindyne s.r.o., U Statku 77, Mnichovo Hradiště, Hněvousice, 29501
(210) O-553581
(510) (3) neléčivé kosmetické a toaletní přípravky, neléčivé přípravky na čištění zubů, parfumerie, éterické oleje, přípravky pro bělení a jiné prací prostředky, přípravky pro čištění, leštění, odmašťování a broušení; (35) propagační činnost, reklama, pomoc při řízení obchodní činnosti, obchodní administrativa, kancelářské práce.
(511) 3, 35
(540)



- (111) **374412**
(220) 07.02.2019
(320) 07.02.2019
(442) 24.04.2019
(151) 31.07.2019
(730) **Masopust Jaroslav**, Vocelova 474/11, Praha 2, Vinohrady, 12000, CZ
Zbytek Zdeněk Ing., Konstantinova 1494/40, Praha 4, Chodov, 14900, CZ
(740) RETROPATENT s.r.o., Dobiášova 1246/29, Liberec, Liberec VI-Rochlice, 46006
(210) O-553593
(591) Barevná
(510) (32) nealkoholické nápoje všeho druhu, přípravky na výrobu nápojů; (33) alkoholické nápoje všeho druhu (kromě piva), zejména vína, výtažky z ovoce (alkoholické); (35) velkoobchodní a maloobchodní prodej alkoholických a nealkoholických nápojů, včetně prostřednictvím internetu.
(511) 32, 33, 35
(540)



- (111) **374413**
(220) 07.02.2019
(320) 07.02.2019
(442) 24.04.2019
(151) 31.07.2019
(730) **Masopust Jaroslav**, Vocelova 474/11, Praha 2, Vinohrady, 12000, CZ
Zbytek Zdeněk Ing., Konstantinova 1494/40, Praha 4, Chodov, 14900, CZ
(740) RETROPATENT s.r.o., Dobiášova 1246/29, Liberec, Liberec VI-Rochlice, 46006
(210) O-553594
(510) (32) nealkoholické nápoje všeho druhu, přípravky na výrobu nápojů; (33) alkoholické nápoje všeho druhu (kromě piva), zejména vína, výtažky z ovoce (alkoholické); (35) velkoobchodní a maloobchodní prodej alkoholických a nealkoholických nápojů, včetně prostřednictvím internetu.

- (511) 32, 33, 35
(540)



- (111) **374414**
(220) 07.02.2019
(320) 07.02.2019
(442) 24.04.2019
(151) 31.07.2019
(730) **Masopust Jaroslav**, Vocelova 474/11, Praha 2, Vinohrady, 12000, CZ
Zbytek Zdeněk Ing., Konstantinova 1494/40, Praha 4, Chodov, 14900, CZ
(740) RETROPATENT s.r.o., Dobiášova 1246/29, Liberec, Liberec VI-Rochlice, 46006
(210) O-553595
(591) Barevná
(510) (32) nealkoholické nápoje všeho druhu, přípravky na výrobu nápojů; (33) alkoholické nápoje všeho druhu (kromě piva), zejména vína, výtažky z ovoce (alkoholické); (35) velkoobchodní a maloobchodní prodej alkoholických a nealkoholických nápojů, včetně prostřednictvím internetu.
(511) 32, 33, 35
(540)



- (111) **374415**
(220) 07.02.2019
(320) 07.02.2019
(442) 24.04.2019
(151) 31.07.2019
(730) **Masopust Jaroslav**, Vocelova 474/11, Praha 2, Vinohrady, 12000, CZ
Zbytek Zdeněk Ing., Konstantinova 1494/40, Praha 4, Chodov, 14900, CZ
(740) RETROPATENT s.r.o., Dobiášova 1246/29, Liberec, Liberec VI-Rochlice, 46006
(210) O-553596
(591) Barevná
(510) (32) nealkoholické nápoje všeho druhu, přípravky na výrobu nápojů; (33) alkoholické nápoje všeho druhu (kromě piva), zejména vína, výtažky z ovoce (alkoholické); (35) velkoobchodní a maloobchodní prodej alkoholických a nealkoholických nápojů, včetně prostřednictvím internetu.
(511) 32, 33, 35

(540)



(111) **374416**

(220) 07.02.2019

(320) 07.02.2019

(442) 24.04.2019

(151) 31.07.2019

(730) **Masopust Jaroslav**, Vocelova 474/11, Praha 2, Vinohrady, 12000, CZ
Zbytek Zdeněk Ing., Konstantinova 1494/40, Praha 4, Chodov, 14900, CZ

(740) RETROPATENT s.r.o., Dobiášova 1246/29, Liberec, Liberec VI-Rochlice, 46006

(210) O-553597

(510) (32) nealkoholické nápoje všeho druhu, přípravky na výrobu nápojů; (33) alkoholické nápoje všeho druhu (kromě piva), zejména vína, výtažky z ovoce (alkoholické); (35) velkoobchodní a maloobchodní prodej alkoholických a nealkoholických nápojů, včetně prostřednictvím internetu.

(511) 32, 33, 35

(540)

Fantasy Gold

(111) **374417**

(220) 07.02.2019

(320) 07.02.2019

(442) 24.04.2019

(151) 31.07.2019

(730) **TRUCK WASH BOHEMIA, s.r.o.**, Řeznická 1486/5, Praha 1, 11000, CZ

(740) JUDr. Alena Vondráková, advokátní kancelář, JUDr. Alena Vondráková, Karlovo náměstí 292/14, Praha 2, Nové Město, 12000

(210) O-553600

(510) (7) obráběcí stroje, motorem poháněné nástroje a motorem poháněná nářadí, motory, s výjimkou motorů pro pozemní vozidla, spojky pro stroje a součásti strojních převodů, s výjimkou spojek a součástí převodů pro pozemní vozidla, zemědělské nástroje a nářadí, s výjimkou ručních nástrojů a nářadí na ruční pohon, líhně pro vejce, výdejní automaty, alternátory, automatické manipulační stroje (manipulátory), balicí stroje, brány, broušící stroje, brusné kotouče (součásti strojů), brusy (součásti strojů), brzdová obložení, jiná než pro vozidla, brzdové čelisti, jiné než pro vozidla, brzdové destičky, jiné než pro vozidla, brzdové segmenty, jiné než pro vozidla, břity, čepele (části strojů), bubny (části strojů), buchary, centrální vysavače, centrifugy (stroje), čerpadla (součásti strojů nebo motorů), čerpadla (stroje), čerpadla na pivo, čerpadla na stlačený vzduch, čerpadla pro topná zařízení, čerpadla pro výdej vodíku pro čerpací stanice, dopravníky (stroje), držáky motorů, jiných než pro pozemní vozidla, dynamo, elektrická kladiva, elektrická zařízení na pájení, elektrická zařízení na sváření, elektrické leštičky na obuv, elektrické motory, jiné než pro pozemní vozidla, elektrické nože, elektrické nůžky, elektrické otevírače dveří, elektrické otevírače oken, elektrické páječky, elektrické ruční vrtačky, elektrické stroje a zařízení na čištění, elektrické stroje a zařízení na leštění, elektrické stroje a zařízení na šampónování koberců, elektrické stroje a zařízení na voskování, elektrické svářečské stroje, elektrické šroubováky, elektrické tavné pistole, elektrické zavírače dveří, elektrické

zavírače oken, elektricky ovládané kartáče (součásti strojů), elektromechanické stroje na přípravu nápojů, elektromechanické stroje na přípravu potravin, elevační zařízení, embosovací stroje, filtry jako součásti strojů nebo motorů, filtry na čištění chladicího vzduchu pro motory, hevery (stroje), kompresory, lapače a sběrače bláta (stroje), manipulační zařízení na nakládání a vykládání, mazací čerpadla, mazací kroužky (součásti strojů), mlýnky na kávu, jiné než na ruční pohon, mlýnky na pepř, jiné než na ruční pohon, mycí linky pro vozidla, mycí zařízení, mycí zařízení uváděná do chodu vhozením mince, nakládací rampy, oplachovací stroje, prodejní automaty, přídavná zařízení k vysavačům na rozprašování vůní a dezinfekčních prostředků, ruční nástroje poháněné jinou než lidskou silou, sáčky do vysavačů, spojiče paliva pro motory, výdejní stojany pro čerpací stanice, výfukové svody pro motory, výfuky pro motory, vysavače, vývěvy (stroje), vzduchové chladiče, vzduchové kompresory (zařízení autoservisů), zařízení na mazání (části strojů), zařízení na odsávání prachu pro čistící účely, zařízení na odstraňování prachu pro čistící účely, zařízení pro směšování paliva pro spalovací motory, zařízení se vzduchovým polštářem pro manipulaci s nákladem, zařízení zabraňující znečištění ovzduší pro motory, závěsná zařízení (části strojů), zdvihací zařízení, zvedáky (stroje); (12) vozidla, dopravní prostředky pro pohyb po zemi, vodě nebo vzduchem, adhezivní gumové záplaty na opravy duší, airbagy (bezpečnostní výbava automobilů), automobilové řetězy, bezpečnostní pásy k sedadlům vozidel, bezpečnostní popruhy pro sedadla vozidel, blatníky (ochrana proti blátu), boční zpětná zrcátka pro vozidla, klaksony pro vozidla, kryty na kola vozidel, kryty na motocyklová sedla, kryty na rezervní kola, kryty na sedla jízdních kol, matice na kola vozidel, pásy na protektorování pneumatik, pěnové vložky do pneumatik, pláště pneumatik (plněných vzduchem), plně pneumatiky pro kola vozidel, pneumatiky, popelníky do automobilů, potahy na sedadla vozidel, potahy na volanty vozidel, prostředky proti oslnění do vozidel, protismyková zařízení na pneumatiky vozidel, protismykové řetězy, ráfky pro kola vozidel, sedadla do vozidel, sítě do zavazadlového prostoru vozidel, sluneční clony do automobilů, soupravy na opravu duší, spony na zajištění kapoty, stěrače na světlomety, stěrače skel, úklidové vozíky, uzávěry palivových nádrží vozidel, ventilký do pneumatik vozidel, zabezpečovací zařízení proti krádeži vozidel, zajišťovací kolíky na kapoty vozidel, zařízení pro signalizaci zpětné jízdy pro vozidla; (35) reklama, propagace, řízení obchodní činnosti, obchodní administrativa, kancelářské práce, administrativní služby, aktualizace a údržba dat v počítačových databázích, aktualizace a údržba údajů v rejstřících, aktualizace reklamních materiálů, aranžování výkladů, cílené zaslání reklamních materiálů, cílený marketing, externí správa společností, fakturace, fotokopírování, grafická úprava pro reklamní účely, indexace webových stránek pro obchodní nebo reklamní účely, kopírování dokumentů, marketing, marketing v rámci softwarového publikování, modeling pro reklamní účely nebo podporu prodeje, návrh reklamních materiálů, obchodní informace, obchodní informace a rady pro spotřebitele ve výběru produktů a služeb, obchodní průzkum, obchodní zprostředkovatelské služby, on-line reklama v počítačové síti, podpora prodeje jiných osob, pomoc při řízení obchodní činnosti, pomoc při řízení obchodních či průmyslových podniků, poptávky, poradenské služby pro obchodní vedení, poradenství v oblasti komunikačních strategií při styku s veřejností, poradenství v oblasti komunikačních strategií v reklamě, poradenství v oblasti řízení a organizace podniků, poradenství v oblasti řízení lidských zdrojů, poradenství v oblasti řízení obchodní činnosti, pořádání módních přehlídek pro reklamní účely, pořádání veletrhů pro obchodní či reklamní účely, pořádání výstav pro obchodní či reklamní účely, poskytování informací o obchodních kontaktech, poskytování obchodních informací prostřednictvím webových stránek, poskytování on-line tržiště pro kupující a prodejce zboží a služeb, prezentace výrobků v komunikačních médiích pro účely maloobchodu, profesionální obchodní poradenství, pronájem billboardů (reklamních tabulí), pronájem prodejních automatů, pronájem prodejních stánků, pronájem reklamního času v komunikačních médiích, pronájem reklamního materiálu, pronájem reklamních ploch, propagace, průzkum trhu, předvádění zboží, psaní reklamních textů, psaní scénářů pro reklamní účely, reklama, rozhlasová reklama, sestavování katalogů informací pro obchodní či reklamní účely, sjednávání a uzavírání obchodních transakcí pro třetí strany, sjednávání obchodních smluv pro jiné osoby, služby v oblasti firemní komunikace, služby v oblasti obchodního lobbingu, služby v oblasti vztahů s médií, správa zákaznických věrnostních programů, styk s veřejností, šíření reklamních materiálů, šíření vzorků, venkovní reklama, vydávání reklamních textů, vyhledávání sponzorů, vylepování plakátů, výroba teleshoppingových programů, zprostředkování dovozu a vývozu, zprostředkování obchodních informací, zprostředkování obchodů v oblasti propojení možných soukromých investorů s podnikateli, kteří potřebují financování, zprostředkování propagace, zprostředkování reklamy; (37) stavebnictví, antikoroziní úprava, autoservisy (doplňování paliva a údržba),

čištění vozidel, dezinfekce, chemické čištění, instalace a opravy klimatizačních zařízení, instalace a opravy mrazicích zařízení, instalace a opravy poplašných zařízení proti vloupání, instalace a opravy požárních hlásičů, instalace, údržba a opravy strojů, klempířství, lakování, leštění vozidel, mazání vozidel, mytí vozidel, nabíjení akumulátorů vozidel, nátěry nebo opravy cedulí, obnova ojetých nebo částečně zničených motorů, opravy čalounění, opravy nepojízdných vozidel, ošetřování vozidel antikorozním nátěrem, pískování, protektorování pneumatik, údržba a opravy motorových vozidel, údržba vozidel, údržba, čištění a opravy kůže, vulkanizace pneumatik (opravy), vyvažování pneumatik; (38) telekomunikace, komunikace po síti optických vláken, komunikace prostřednictvím mobilních telefonů, komunikace prostřednictvím počítačových terminálů, poskytování diskusních místností na Internetu, poskytování on-line fór, poskytování přístupu do databází, pronájem přístrojů pro přenos zpráv, pronájem telefonů, pronájem telekomunikačního zařízení, přenos zpráv a obrázků pomocí počítačů, zasílání zpráv; (39) doprava, balení a skladování zboží, organizování cest, balení zboží, dodávka zboží, doprava, doprava (doprava zboží), doručování balíků, doručování zpráv, fyzické skladování elektronických dat nebo dokumentů, informace o dopravě, informace o skladování, kurýrní služby (zprávy nebo zboží), logistika v dopravě, nakládka a vykládka, nákladní kamiónová doprava, navigační služby pro řidiče při cestování, odtahové služby při poruše vozidla, osobní doprava, parkování automobilů, přeprava, pronájem autobusů, pronájem automobilů, pronájem garáží, pronájem navigačních systémů, pronájem parkovacích míst, pronájem skladů, pronájem vozidel, provoz skladů, sdílení automobilů, skladování, služby řidičů, taxi doprava, uskladnění zboží, zařizování přepravy osob pro jiné osoby prostřednictvím on-line aplikace, zprostředkování dopravy, zprostředkování přepravy; (41) vzdělávání, školení, zábava, sportovní a kulturní činnosti, akademie (vzdělávání), filmové projekce, fotografování, klubové služby (zábava nebo vzdělávání), koučink (školení), kulturní, vzdělávací a zábavní služby poskytované uměleckými galeriemi, modelingové služby pro umělce, obrazové zpravodajství, plánování večírků (zábava), pořádání a vedení konferencí, pořádání a vedení kongresů, pořádání a vedení osobních vzdělávacích fór, pořádání a vedení seminářů, pořádání a vedení workshopů (školení), pořádání soutěží (vzdělávacích nebo zábavních), pořádání soutěží krásy, pořádání sportovních soutěží, pořádání výstav ke kulturním nebo vzdělávacím účelům, poskytování elektronických publikací on-line bez možnosti stažení, praktický výcvik (předvádění), profesní rekvalifikace, pronájem audio zařízení, pronájem dekorací (na představení), předávání know-how (odborné vzdělávání), služby filmového studia, služby grafické úpravy, nikoliv k reklamním účelům, služby klubů zdraví (zdravotní a kondiční cvičení), služby nahrávacího studia, služby osobního trenéra (kondiční trénink), soukromá výuka, školení, školení prostřednictvím simulátorů, vedení kurzů kondičního cvičení, vydávání textů, s výjimkou reklamních, výuka, vzdělávací služby poskytované asistenty zaměřenými na zvláštní potřeby, zábava.

(511) 7, 12, 35, 37, 38, 39, 41

(540) **TRUCK WASH BOHEMIA**

(111) **374418**

(220) 08.02.2019

(320) 08.02.2019

(442) 24.04.2019

(151) 31.07.2019

(730) **DESIRE RENT s.r.o.**, Rybná 716/24, Praha 1, Staré Město, 11000, CZ

(210) O-553623

(510) (35) reklamní služby v oblasti nemovitostí, reklama a marketing, řízení obchodní činnosti a obchodní administrativa; (36) pronájem nemovitostí a majetku, realitní kancelář, pojišťovací a realitní služby, nemovitostní (realitní) konzultační služby, majetkové investice (realitní), pojištění, sjednávání pojištění, financování nemovitostí, sdílení nemovitostí, management nemovitostí, oceňování nemovitostí, pronájem nemovitostí, správa nemovitostí, služby v oblasti nemovitostí, služby v oblasti pronájmu nemovitostí, poradenské služby v oblasti vlastnictví nemovitostí, finanční poradenství, finanční zprostředkovatelské služby; (37) úklid nemovitostí, údržba nemovitostí.

(511) 35, 36, 37

(540)



(111) **374419**

(220) 08.02.2019

(320) 08.02.2019

(442) 24.04.2019

(151) 31.07.2019

(730) **SPGroup a.s.**, Masarykovo nábřeží 235/28, Praha 1, Nové Město, 11000, CZ

(740) Advokátní kancelář Belha, Vacíř & spol., s.r.o., Mgr. David Belha, náměstí Jiřího z Poděbrad 1382/2, Praha 2, Vinohrady, 12000

(210) O-553628

(591) Barevná

(510) (35) aktualizace a údržba dat v počítačových databázích, aktualizace a údržba údajů v rejstřících, indexace webových stránek pro obchodní nebo reklamní účely, online reklama v počítačové síti, optimalizace návštěvnosti webových stránek, optimalizace vyhledávačů pro účely podpory prodeje, poskytování obchodních informací prostřednictvím webových stránek, poskytování online tržiště pro kupující a prodejce zboží a služeb, propagace, reklama, sběr údajů do počítačových databází, sestavování katalogů informací pro obchodní či reklamní účely, systematizace údajů do počítačových databází, šíření reklamních materiálů, vedení počítačové evidence, zpracování textu; (38) komunikace po síti optických vláken, komunikace prostřednictvím počítačových terminálů, poskytování přístupu do databází, přenos digitálních souborů, přenos zpráv a obrázků pomocí počítačů, streaming dat; (41) akademie (vzdělávání), dálkové vzdělávání, elektronické publikování (DTP), informace o vzdělávání, informace o zábavě, online vydávání elektronických knih a časopisů, poskytování elektronických publikací online bez možnosti stažení, psaní a skládání písní, skládání hudby, soukromá výuka, školení, vydávání knih, vydávání textů, s výjimkou reklamních, výuka, vzdělávací služby, zábava; (42) cloud computing, digitalizace dokumentů (skenování), externí zálohování dat, platforma jako služba (PaaS), počítačové programování, provozování internetových vyhledávačů, převod dat nebo dokumentů z fyzických nosičů na elektronická média, software jako služba (SaaS), tvorba počítačového softwaru, údržba počítačového softwaru, ukládání elektronických dat, vytváření a navrhování webových katalogů informací pro jiné osoby (služby v oblasti informačních technologií), vývoj softwaru v rámci softwarového publikování.

(511) 35, 38, 41, 42

(540)



(111) **374420**

(220) 08.02.2019

(320) 08.02.2019

(442) 24.04.2019

(151) 31.07.2019

(730) **Koordinátor veřejné dopravy Zlínského kraje, s.r.o.**, Podvesná XVII 3833, Zlín, 76001, CZ

(210) O-553631

(510) (9) systémy pro sledování vozidel, elektronické informační tabule, čtečky čipových karet, čipové karty, elektronické publikace ke stažení, elektronické publikace ke stažení v podobě časopisů, řídicí panely, elektrické kontrolní panely, interaktivní dotykové terminály, kódované

vstupní karty, mobilní aplikace, ochranné fólie na chytré telefony, reflexní prvky na oděvy k prevenci dopravních nehod, stroje na výběr jízdného, stahovatelné obrázky (soubory), stahovatelné počítačové aplikace, usb flash disky; (16) poznámkové bloky, brožury, časopisy (periodika), tištěné publikace, desky na dokumenty, dopisní papír, diáře, formuláře (tištěné), tištěné jízdní řády, letáky, listky, mapy, obálky (papírnické zboží), plakáty, pořadače (kancelářské potřeby), psací potřeby, propisky, kuličková pera, plnicí pera, tužky, tištěné kupóny, razítka, ročenky, štítky z papíru nebo lepenky, jmenovky, vizitky, dárkové tašky, fotografie, informační brožury, pozvánky, blahopřání, pohlednice, lepící papírové etikety, samolepky, kroužkové bloky, zpravodaje; (35) propagace, průzkum trhu, marketing, reklama, styk s veřejností; (39) organizování dopravy a cest, autobusová doprava, cestování (rezervace), informace o dopravě, poskytování informací týkajících se jízdného, dopravní informace, železniční doprava.

(511) 9, 16, 35, 39

(540)

Zetko

(111) **374421**

(220) 08.02.2019

(320) 08.02.2019

(442) 24.04.2019

(151) 31.07.2019

(730) **Paroulková Veronika JUDr.**, Pštrossova 1925/6, Praha 1, Nové Město, 11000, CZ

(740) artpatent, advokátní kancelář s.r.o., Mgr. Tomáš Bejček advokát, Dukelských hrdinů 976/12, Praha 7, Holešovice, 17000

(210) O-553634

(591) Barevná

(510) (9) nahraný obsah (data a informace), data elektronicky nahraná z internetu, zvukové záznamy, digitální záznamy, multimediální záznamy, elektronická periodika a knihy, elektronické publikace nahrané na počítačových médiích, elektronické publikace ke stažení, digitální hudba (ke stažení) z internetu, audio cd, nosiče dat; (16) tištěné publikace, periodické publikace, tištěné publikace, tištěné přednášky, tištěné propagační materiály, brožury, časopisy, dárkové poukazy, kalendáře, knihy, zpravodaje; (41) vydavatelské služby, nakladatelské služby, publikování a vydávání tiskovin, vydávání knih a periodických tiskovin, vydávání vzdělávacích tiskovin, elektronická nakladatelská činnost (služby), vydávání elektronických publikací, vydávání vzdělávacích textů, online vydavatelské služby, poradenské služby v oblasti vydavatelství, digitální video, audio a multimediální zábavní vydavatelské služby, online publikování, elektronické publikování (dtp), multimediální publikování, publikování textů v elektronické formě na internetu, poskytování informací, komentářů a článků v oblasti hudby prostřednictvím internetu, informace vztahující se ke vzdělávání poskytované online z počítačové databáze nebo z internetu, vzdělávací služby vztahující se k hudbě, rozhovory se současnými osobnostmi ke vzdělávacím účelům, rozhovory se současnými osobnostmi za účelem zábavy, reportérské služby, pořádání soutěží, elektronické publikace (bez možnosti stažení), digitální hudba (bez možnosti stažení) poskytovaná z internetu, organizace a pořádání koncertů, organizace kulturních představení, organizace soutěží a vyhlašování cen, pořádání a organizování seminářů a konferencí, hudební produkce, hudební vydavatelství, pořádání hudebních akcí, produkce hudebních nahrávek, uvádění hudebních představení, vydávání hudebních děl.

(511) 9, 16, 41

(540)



KlasikaPlus.cz

(111) **374422**

(220) 08.02.2019

(320) 08.02.2019

(442) 24.04.2019

(151) 31.07.2019

(730) **TOPNATUR s.r.o.**, K Teplínám 679, Slušovice, 76315, CZ

(740) artpatent, advokátní kancelář s.r.o., Mgr. Tomáš Bejček advokát, Dukelských hrdinů 976/12, Praha 7, Holešovice, 17000

(210) O-553637

(510) (29) směsi ovoce a ořechů, směsi ze sušeného ovoce, pochutiny na bázi ořechů, směsi pochutin obsahující zpracované ovoce a zpracované ořechy, tyčinky na bázi ořechů jako náhrada jídla, tyčinky na bázi ovoce jako náhrada jídla, tyčinky z ořechů nebo semenek, sušené ovoce, zpracované ořechy, zpracovaná semínka, zpracované ovoce; (30) müsli, spěkané müsli, sypané müsli, müsli tyčinky, müsli obsahující hlavně ořechy, müsli obsahující hlavně sušené ovoce, pochutiny vyrobené z müsli, snídaně cereálie se směsí ovoce a vláknin, potravinářské směsi z obilninových vloček a sušeného ovoce, tyčinky obsahující směs cereálií, ořechů a sušeného ovoce, cereálie, cereální tyčinky, cereálie připravené ke konzumaci, ovesná kaše, potraviny z obilnin určené ke snídani, zpracované obilniny, vločky (cereální výrobky), ovesné a pšeničné vločky.

(511) 29, 30

(540)

Müsli srdcem

(111) **374423**

(220) 08.02.2019

(320) 08.02.2019

(442) 24.04.2019

(151) 31.07.2019

(730) **VALATRANS a.s.**, č. p. 483, Liptál, 75631, CZ

(740) Ing. Michal Jupa, patentový zástupce, Na Baních 1385, Praha 5 - Zbraslav, 15600

(210) O-553640

(510) (35) administrativní provozování obchodních a nákupních center, maloobchodní a velkoobchodní prodej či elektronický prodej kosmetiky, léčiv, zdravotnických a hygienických potřeb, spotřební elektroniky, telekomunikační, výpočetní a audiovizuální techniky, oděvů, módních doplňků, bižuterie, šperků, hodinek, brýlí a optických potřeb, potřeb pro domácnost a kuchyň, sanitární techniky, nábytku, potřeb pro zvířata, novin, časopisů, kuřáckých potřeb, rostlin, knih, obuvi, potravin, potravinových doplňků, hraček, sportovních a turistických potřeb, provozování obchodních jednotek a prodejních stánků pro třetí osoby, pronájem prodejních automatů, reklamní a marketingové činnosti, marketingové studie, průzkum veřejného mínění, průzkum trhu, pořádání veletrhů pro obchodní a reklamní účely, předvádění zboží pro reklamní účely a podporu prodeje, rozšiřování reklamních materiálů zákazníkům (letáky, prospekty, tisky, vzorky), prezentace výrobků v komunikačních médiích pro účely maloobchodu, pronájem reklamních ploch, aranžování výkladů; (36) činnosti související s nemovitostmi (a to pronájem a správa nákupních center, hypermarketů a supermarketů), služby pronájmu a finanční služby spojené s pronájemem a prodejem nemovitostí (obchodních prostor, nákupních center, hypermarketů a supermarketů, kauce, záruky, garance, konzultační služby), obchodování s nemovitostmi, inkasování nájemného, služby spojené se správou nemovitostí, pronájem nebytových prostor včetně poskytování služeb zajišťujících řádný provoz nemovitosti a nebytových prostor (a to úschova cenností, uzavírání pojistek proti požáru, zprostředkování pojištění), správa majetku, činnost realitní kanceláře; (41) výchovná, vzdělávací, školicí, zábavní, kulturní, společenská a sportovní činnost, organizace a pořádání koncertů, hudebních produkcí a divadelních představení, organizování konferencí, seminářů, kulturních nebo vzdělávacích výstav, organizování zábavných, vzdělávacích nebo sportovních soutěží, organizování živých vystoupení a módních přehlídek (zábavní služby), pořádání loterií, pořádání soutěží krásy, provozování heren a kasin, provozování sportovních zařízení, kurzy fitness, koučink, fotografování, elektronické publikování; (43) poskytování stravovacích služeb v restauracích, kavárnách, barech, nočních klubech, bistrech a zařízeních rychlého občerstvení.

(511) 35, 36, 41, 43

(540)

OBCHODNÍ GALERIE NA SMETANCE

(111) **374424**

(220) 08.02.2019

(320) 08.02.2019

(442) 24.04.2019

(151) 31.07.2019

- (730) **TOPNATUR s.r.o.**, K Teplínám 679, Slušovice, 76315, CZ
(740) artpatent, advokátní kancelář s.r.o., Mgr. Tomáš Bejček, advokát, Dukelských hrdinů 976/12, Praha 7, Holešovice, 17000
(210) O-553642
(510) (29) směsi ovoce a ořechů, směsi ze sušeného ovoce, pochutiny na bázi ořechů, směsi pochutin obsahující zpracované ovoce a zpracované ořechy, tyčinky na bázi ořechů jako náhrada jídla, tyčinky na bázi ovoce jako náhrada jídla, tyčinky z ořechů nebo semínek, sušené ovoce, zpracované ořechy, zpracovaná semínka, zpracované ovoce; (30) müsli, spěkané müsli, sypané müsli, müsli tyčinky, müsli obsahující hlavně ořechy, müsli obsahující hlavně sušené ovoce, pochutiny vyrobené z müsli, snídaně cereálie se směsí ovoce a vláknin, potravinářské směsi z obilninových vloček a sušeného ovoce, tyčinky obsahující směs cereálií, ořechů a sušeného ovoce, cereálie, cereální tyčinky, cereálie připravené ke konzumaci, ovesná kaše, potraviny z obilnin určené ke snídani, zpracované obilniny, vločky (cereální výrobky), ovesné a pšeničné vločky.
(511) 29, 30
(540)



- (111) **374425**
(220) 08.02.2019
(320) 08.02.2019
(442) 24.04.2019
(151) 31.07.2019
(730) **BELUPO lijekovi a kozmetika d.d.**, Danica 5, 48 000 Koprivnica, HR
(740) Všetěčka Zelený Švorčík Kalenský a partneři, advokátní a patentová kancelář, JUDr. Pavel Zelený, Hálkova 1406/2, Praha 2, 12000
(210) O-553644
(510) (5) farmaceutické výrobky pro respirační systém.
(511) 5
(540)

BELOMYX

- (111) **374426**
(220) 11.02.2019
(320) 11.02.2019
(442) 24.04.2019
(151) 31.07.2019
(730) **FABIO PRODUKT spol. s r.o.**, Holín č. p. 92, Jičín, 50601, CZ
(210) O-553661
(510) (29) jedlé oleje a tuky; (35) reklama, propagace.
(511) 29, 35
(540)

FRITO PREMIUM

- (111) **374427**
(220) 11.02.2019
(320) 11.02.2019
(442) 24.04.2019
(151) 31.07.2019
(730) **MEDIA BOHEMIA a.s.**, Koperníkova 794/6, Praha 2, Vinohrady, 12000, CZ
(740) AK Erhartová Vitek & Partners, JUDr. Olga Erhartová, advokátka, Šafaříkova 201/17, Praha 2, 12000
(210) O-553676
(510) (35) služby v oblasti průzkumu trhu vztahující se k mediálnímu vysílání, propagační marketing, marketingové informace, marketingové poradenství, marketingové služby, marketingové analýzy, marketingový průzkum, marketingové konzultační služby, reklamní, marketingové a propagační služby, merchandising; (36) pronájem nemovitostí, správa nemovitostí, pronájem kanceláří, služby v oblasti pronájmu nemovitostí, služby spojené

se správnou nemovitostí; (39) parkování a uskladnění vozidel, balení a skladování zboží, pronájem garáží a parkovacích míst, pronájem skladovacích prostor; (39) parkování a uskladnění vozidel, balení a skladování zboží, pronájem garáží a parkovacích míst, pronájem skladovacích prostor; (38) hudební vysílání, zvukové vysílání, rozhlasové vysílání, rozhlasové vysílání informací, vysílání rozhlasových programů, televizní vysílání, služby rozhlasového vysílání přes internet, přenos rozhlasových pořadů, vysílání a příjem prostřednictvím rádia, služby vysílání audia a videa poskytované prostřednictvím internetu; (41) výroba rozhlasového vysílání, služby pro publikování digitálního videa, zvuku a multimediální zábavy, elektronické publikování (DTP), hudební nakladatelství, hudební vydavatelství, psaní blogů, publikování a vydávání tiskovin, publikování a vydávání knih, časopisů, reportérské služby, publikování audioknih, služby v oblasti vydávání a nahrávání hudby, vydávání hudebních děl, vydávání hudebních textů, vydávání recenzí; (43) hostinská a restaurační činnost, provozování restaurací, kaváren, bufetové služby.

(511) 35, 36, 38, 39, 41, 43

(540) **MEDIA BOHEMIA GALLERY**

- (111) **374428**
(220) 11.02.2019
(320) 11.02.2019
(442) 24.04.2019
(151) 31.07.2019
(730) **DoDo Technik s.r.o.**, Náměstí Bratří Jandusů 28/16, Uhřetěves, Praha, 10400, CZ
(740) INPROCHES Patentová a známková kancelář, Mgr. Alžběta Jurtiková, patentová zástupkyně, Mezírka 1, Brno, 60200
(210) O-553682
(510) (6) kovové trysky; (7) elektrické stroje a zařízení na čištění, zařízení na čištění potrubí, vysokotlaká čistící zařízení, rozprašovače odpadních vod; (12) užitkové vozy, automobily; (17) hadice z textilních materiálů, ohebné hadice ne kovové, plátěné hadice; (35) poskytování obchodních informací prostřednictvím webových stránek; (37) poskytování služeb týkajících se stavebnictví, oprav a instalačních služeb v oblasti výrobků ve tř. 6, 7, 12 a 17.
(511) 6, 7, 12, 17, 35, 37
(540)



- (111) **374429**
(220) 12.02.2019
(320) 12.02.2019
(442) 24.04.2019
(151) 31.07.2019
(730) **Skautská nadace Jaroslava Foglara**, Křišťanova 817/18, Praha 3, Žižkov, 13000, CZ
(740) Dana Lukajová, patentový zástupce, Voršilská 130/10, Praha 1, Nové Město, 11000
(210) O-553731
(510) (9) nahraný obsah (počítačové programy, data a informace), navigační, řídicí, sledovací, zaměřovací a kartografická zařízení, potápěčská výstroj, databáze, obsah médií, počítačový software, software pro počítačové hry, software pro virtuální a rozšířenou realitu, počítačové hry ke stažení, videohry na disku (počítačový software), audio nahrávky, audio a video záznamy, elektronické časopisy, elektronické knihy, multimediální záznamy, video filmy, publikace ke stažení, filmy ke stažení; (16) tiskoviny, papírnické zboží a učební pomůcky, umělecké předměty, figuríny a architektonické modely z papíru a lepenky, pytle a balicí a obalové materiály a materiály pro skladování z papíru, lepenky nebo z plastů,

fotoalba a alba pro sběratele, vyučovací pomůcky a potřeby, psací potřeby a razítka, knihy, časopisy, denní zápisníky, diáře (tiskoviny), fotografie, hudebniny, kalendáře, komiksy, letáky, nálepky, oběžníky, obtisky, omalovánky, oznámení, papírové praporky, pohlednice, ročenky, sběratelské karty, tisky, umělecká díla vyrobená z papíru, umělecké obrazy, věrnostní karty z papíru, výsledkové listiny, vytištěné diplomy, zápisníky (tiskoviny); (25) oděvy, obuv, pokrývky hlavy; (28) hračky, hry a žertovné předměty, sportovní potřeby a vybavení, přístroje pro videohry, elektronické hry, s výjimkou těch, které jsou uzpůsobené k výhradnímu použití s televizními přijímači, hrací karty; (35) reklamní, marketingové a propagační služby, poskytování prostor, času a médií pro reklamu, pronájem reklamního prostoru, času a materiálů, rozšiřování reklamních marketingových a propagačních materiálů, služby obchodních výstav a veletrhů, služby předvádění výrobků a vystavování zboží, věrnostní, pobídkové a bonusové programy; (41) služby v oblasti vzdělávání, zábavy a sportu, vydavatelská činnost a zpravodajství, organizování konferencí, výstav a soutěží, zvuková, obrazová a multimediální produkce a fotografie, pronájem zařízení a vybavení ke vzdělávání, zábavě, sportu a kultuře, organizování her, filmová tvorba, fotografování, hudební produkce, rozhlasová, filmová a televizní výroba, služby animované tvorby, organizování sportovních akcí a soutěží, poskytování prostor a zařízení sportovních klubů, poskytování prostor na skupinové cvičení, provozování sportovních táborů, rekreační služby zaměřené na pěší turistiku, služby související s tělesnou výchovou, sportovní a rekreační činnosti, doučování, rekreační služby zaměřené na turistiku, služby online her, provozování online elektronických publikací bez možnosti stažení, poskytování online počítačových her, poskytování komiksů a obrázkových příběhů (online nestahovatelných), online publikování.

(511) 9, 16, 25, 28, 35, 41
(540)

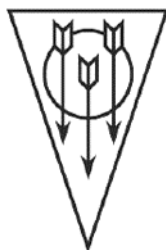

(111) **374430**

(220) 12.02.2019
(320) 12.02.2019
(442) 24.04.2019
(151) 31.07.2019

(730) **Skautská nadace Jaroslava Foglara**, Křišťanova 817/18, Praha 3, Žižkov, 13000, CZ

(740) Dana Lukajová, patentový zástupce, Voršilská 130/10, Praha 1, Nové Město, 11000

(210) O-553732

(510) (9) nahraný obsah (počítačové programy, data a informace), navigační, řídicí, sledovací, zaměřovací a kartografická zařízení, potápěčská výstroj, databáze, obsah médií, počítačový software, software pro počítačové hry, software pro virtuální a rozšířenou realitu, počítačové hry ke stažení, videohry na disku (počítačový software), audio nahrávky, audio a video záznamy, elektronické časopisy, elektronické knihy, multimediální záznamy, video filmy, publikace ke stažení, filmy ke stažení; (16) tiskoviny, papírnické zboží a učební pomůcky, umělecké předměty, figuríny a architektonické modely z papíru a lepenky, pytle a balící a obalové materiály a materiály pro skladování z papíru, lepenky nebo z plastů, fotoalba a alba pro sběratele, vyučovací pomůcky a potřeby, psací potřeby a razítka, knihy, časopisy, denní zápisníky, diáře (tiskoviny), fotografie, hudebniny, kalendáře, komiksy, letáky, nálepky, oběžníky, obtisky, omalovánky, oznámení, papírové praporky, pohlednice, ročenky, sběratelské karty, tisky, umělecká díla vyrobená z papíru, umělecké obrazy, věrnostní karty z papíru, výsledkové listiny, vytištěné diplomy, zápisníky (tiskoviny); (25) oděvy, obuv, pokrývky hlavy; (28) hračky, hry a žertovné předměty, sportovní potřeby a vybavení, přístroje pro videohry, elektronické hry, s výjimkou těch, které jsou uzpůsobené k výhradnímu použití s televizními přijímači, hrací karty; (35) reklamní, marketingové a propagační služby, poskytování prostor, času a médií pro reklamu, pronájem reklamního prostoru, času a materiálů, rozšiřování reklamních

marketingových a propagačních materiálů, služby obchodních výstav a veletrhů, služby předvádění výrobků a vystavování zboží, věrnostní, pobídkové a bonusové programy; (41) služby v oblasti vzdělávání, zábavy a sportu, vydavatelská činnost a zpravodajství, organizování konferencí, výstav a soutěží, zvuková, obrazová a multimediální produkce a fotografie, pronájem zařízení a vybavení ke vzdělávání, zábavě, sportu a kultuře, organizování her, filmová tvorba, fotografování, hudební produkce, rozhlasová, filmová a televizní výroba, služby animované tvorby, organizování sportovních akcí a soutěží, poskytování prostor a zařízení sportovních klubů, poskytování prostor na skupinové cvičení, provozování sportovních táborů, rekreační služby zaměřené na pěší turistiku, služby související s tělesnou výchovou, sportovní a rekreační činnosti, doučování, rekreační služby zaměřené na turistiku, služby online her, provozování online elektronických publikací bez možnosti stažení, poskytování online počítačových her, poskytování komiksů a obrázkových příběhů (online nestahovatelných), online publikování.

(511) 9, 16, 25, 28, 35, 41
(540)

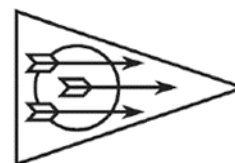

(111) **374431**

(220) 12.02.2019
(320) 12.02.2019
(442) 24.04.2019
(151) 31.07.2019

(730) **Peaceful Paranoia s.r.o.**, Rožtylská 1860/1, Praha 4, Chodov, 14800, CZ
(210) O-553743

(510) (1) chemické látky pro použití v průmyslu, vědě a v oblasti fotografie, jakož i v zemědělství, zahradnictví a lesnictví, umělé pryskyřice v surovém stavu, plastické hmoty v surovém stavu, hasicí a protipožární směsi, přípravky na kalení a pájení, látky na čínění zvířecích kůží, lepidla pro použití v průmyslu, tmely a jiné výplňové pasty, kompost, hnůj, hnojivo, biologické přípravky pro použití v průmyslu a vědě; (3) neléčivé kosmetické a toaletní přípravky, neléčivé přípravky pro ústní hygienu, parfumerní výrobky, éterické oleje, bělicí přípravky a další prací prostředky, přípravky na čištění, leštění, drhnutí a broušení; (5) farmaceutika, léčebné a veterinární přípravky, hygienické přípravky pro zdravotnické účely, dietetické potraviny a přípravky upravené pro léčebné či veterinární účely, potraviny pro kojení a batolata, potravinové doplňky pro lidskou spotřebu a zvířata, náplasti, obvazové materiály a krytí, materiály pro plombování zubů, dentální vosky, dezinfekční přípravky, přípravky na hubení škůdců, fungicidy, herbicidy; (35) reklama, propagace, řízení obchodní činnosti, obchodní administrativa, kancelářské práce.

(511) 1, 3, 5, 35

(540)

SPOILED 2.0

(111) **374432**

(220) 12.02.2019
(320) 12.02.2019
(442) 24.04.2019
(151) 31.07.2019

(730) **Peaceful Paranoia s.r.o.**, Rožtylská 1860/1, Praha 4, Chodov, 14800, CZ
(210) O-553744

(510) (1) chemické látky pro použití v průmyslu, vědě a v oblasti fotografie, jakož i v zemědělství, zahradnictví a lesnictví, umělé pryskyřice v surovém stavu, plastické hmoty v surovém stavu, hasicí a protipožární směsi, přípravky na kalení a pájení, látky na čínění zvířecích kůží, lepidla pro použití v průmyslu, tmely a jiné výplňové pasty, kompost, hnůj, hnojivo, biologické přípravky pro použití v průmyslu a vědě; (3) neléčivé kosmetické a toaletní přípravky, neléčivé přípravky pro ústní hygienu, parfumerní výrobky, éterické oleje, bělicí přípravky a další prací prostředky, přípravky na čištění, leštění, drhnutí a broušení; (5) farmaceutika, léčebné a veterinární přípravky, hygienické přípravky pro zdravotnické účely, dietetické potraviny a přípravky upravené pro léčebné či veterinární účely, potraviny pro kojení a batolata, potravinové doplňky pro lidskou spotřebu a zvířata,

náplastí, obvazové materiály a krytí, materiály pro plombování zubů, dentální vosky, dezinfekční přípravky, přípravky na hubení škůdců, fungicidy, herbicidy; (35) reklama, propagace, řízení obchodní činnosti, obchodní administrativa, kancelářské práce.

(511) 1, 3, 5, 35
(540)



- (111) **374433**
(220) 12.02.2019
(320) 12.02.2019
(442) 24.04.2019
(151) 31.07.2019
(730) **Taška Michal**, Mestečko 48, Púchov, 02052, SK
(740) zaeRkováno s.r.o., Ing. Mgr. Denisa Dudová, Vršovická 478/51, Praha 10, Vršovice, 10100
- (210) O-553748
(510) (14) prstýnky, náramky, šperky, amulety, drahokamy, figurky [sošky] z drahých kovů, medaile, mince, polodrahokamy, odznaky z vzácných kovů; (16) knihy, fotografie, tištěné publikace, tištěné informační letáky, tištěné certifikáty, tištěné vzdělávací materiály, tištěné příručky výukových aktivit, příručky s případovými studiemi, noviny, časopisy, papírové zboží a učební pomůcky (s výjimkou zařízení), zápisníky a bloky; (28) kouzelnické triky, kouzelnické potřeby, kouzelnické soupravy (hračky), hrací karty pro použití při kouzelnických tricích, upíří zuby jako zábavní předměty; (35) propagační činnost, inzertní a reklamní činnost, organizace obchodních výstav, pořádání expozic pro komerční účely, merchandising, obchodní poradenství vztahující se k franchisingu, služby franšizingu spočívající v poskytování pomoci v oblasti marketingu; (41) zábavní, sportovní a kulturní aktivity, provozování muzeí (předvádění, výstavy), služby muzeí, výstavy v muzeích, příprava a realizace kulturních a společenských akcí, příprava a realizace audiovizuálních pořadů a přednášková činnost s tím spojená, zařizování a pořádání expozic pro zábavní a vzdělávací účely, služby v oblasti interaktivní zábavy, výcvik kouzelníků, prezentace kouzelnických vystoupení, služby v oblasti kouzelnických představení, poskytování vybavení muzea (prezentace, výstavy), vzdělávání a školicí služby, vzdělávací informace, vedení workshopů a seminářů, vydávání publikací, knih a metodických příruček, vydávání vzdělávacích učebních materiálů.
- (511) 14, 16, 28, 35, 41
(540)



- (111) **374434**
(220) 14.02.2019
(320) 14.02.2019
(442) 24.04.2019
(151) 31.07.2019
(730) **Fiala & Šebek - Visual Communications a.s.**, Na hradišti 392, Klecany, 25067, CZ
(740) Ing. Radmila Baumová, nám. Republiky 75/2, Žďár nad Sázavou, Žďár nad Sázavou 1, 59101
(210) O-553793
(510) (32) piva všeho druhu, piva s ovocnou příchutí, minerální vody, šumivé nápoje a jiné nápoje nealkoholické, nápoje a šťávy ovocné, sirupy a jiné přípravky ke zhotovování nápojů; (35) reklama, propagace a inzerce prostřednictvím všech druhů médií, marketing, zprostředkovatelská činnost v oblasti obchodu s reklamními materiály všeho druhu, a to s výrobky ze skla, porcelánu a majoliky, s textilními výrobky - trička, mikiny, zástěry,

čepice, s ubrusy, papírenským zbožím - tácky, etiketami, kalendáři, tiskovinami, publikacemi, časopisy a knihami, s pivem a nealkoholickými nápoji; (40) pivovarnictví - výroba piva všeho druhu, sladovnictví.

(511) 32, 35, 40
(540)

KOLBENKA

- (111) **374435**
(220) 15.02.2019
(320) 15.02.2019
(442) 24.04.2019
(151) 31.07.2019
(730) **LOCK & LOCK CO., LTD.**, 386 Gasan-li, Seonjang-myun, Asan-si, Chungcheongnam-do, KR
(740) KOREJZOVA LEGAL v.o.s., JUDr. Petra Sauvage de Brantes, Korunní 810/104, Praha 10, Vinohrady, 10100
- (210) O-553814
(510) (21) gumové rukavice pro domácnost, dózy, boxy a nádoby pro použití v domácnosti a kuchyni, lufy pro domácnost, koše na špinavé prádlo pro použití v domácnosti, přístroje pro zpracování potravin a nápojů pro domácnost (jiné než elektrické), plastové nádoby pro použití v domácnosti, konopné utěrky na čištění, lžice na boty, nádoby na korejské tradiční jídlo kimčchi, poklice, pokličky na hrnce, žehlicí prkna, univerzální přenosné nádoby pro domácnost, tepelně izolované nádoby, háčky na zapínání knoflíků, kuchyňská prkénka na krájení, držáky a stojánky na kuchyňská prkénka, svačinové boxy, krabičky na svačinu, keramické nádobí, žlaby, krmné jesle pro zvířata, obrabečky pro kuchyňské použití, kbelíky, mísy, láhve (kromě váz), izolované lahve (baňky) pro domácnost, tepelně izolované nádoby pro potraviny, výrobky na bázi skla (ne pro stavební účely), šálky a hrníčky (ne z drahých kovů), pohárky a číše (ne z drahých kovů), držáky na mýdlo, krabičky na mýdlo, neelektrické hrnce, neelektrické kuchyňské náčiní, neelektrická zařízení na odstraňování prachu, neelektronické přístroje pro prevenci škůdců, podložky pod (horké) nádobí (ne papírové nebo textilní), hřebeny, mycí houby, umývadla (nádobí, nikoli části sanitárních zařízení), kartáče na mytí, čisticí nástroje a mycí pomůcky (jiné než elektrické), sušáky na prádlo, míčky do pračky, kartáče (výrobky zahrnuté ve třídě 21), tyčové a kruhové držáky na ručníky, stolní nádobí (jiné než nože, vidličky a lžice), jídelní soupravy (nádobí), skleněné těsnicí nádoby pro konzervování potravin, odpadní koše, čisticí hadříky na brýle, misky pro domácí mazlíčky, přenosné kuchařské soupravy pro venkovní použití, vodní nádrže na živé ryby, odměrky (nádobí) pro vaření, pánve na vaření, sáčky na vaření (jiné než pro mikrovlnné trouby), sanitární rukavice pro domácnost, krabičky ze skla, skleněné uzávěry, nočníky pro děti, zařízení pro přitahování a zabíjení hmyzu, nádoby na pití, odpadkové nádoby na odpad z potravin, párátko, výrobky z porcelánu, opakovaně použitelné plastové lahve na vodu (prodávající se prázdné), prasátka (kasičky na peníze), elektrické a neelektrické odstraňovače vláken, elektrické a neelektrické otvíráky na lahve, kartáče pro čištění dětských lahví, nádobí používané při rituálech a obřadech, kuchyňská struhadla, kuchyňské potřeby, kuchyňské stěrky, chňapky (rukavice), pánve wok, nádoby na přílohy, julienne kráječe, svícný, stojany na nože, přenosné hrnce a pánve pro kempování, pánve na smažení, vázy na květiny, květináče, kosmetické pomůcky, zařízení na odličování, dentální nit, zubní kartáčky, elektrické zubní kartáčky, kartáčky na jazyk, držáky na toaletní papír, neelektrické přenosné chladicí boxy.

(511) 21
(540)

LocknLock

- (111) **374436**
(220) 15.02.2019
(320) 15.02.2019
(442) 24.04.2019
(151) 31.07.2019
(730) **LOCK & LOCK CO., LTD.**, 386 Gasan-li, Seonjang-myun, Asan-si, Chungcheongnam-do, KR
(740) KOREJZOVA LEGAL v.o.s., JUDr. Petra Sauvage de Brantes, Korunní 810/104, Praha 10, Vinohrady, 10100
- (210) O-553815
(510) (21) gumové rukavice pro domácnost, dózy, boxy a nádoby pro použití v domácnosti a kuchyni, lufy pro domácnost, koše na špinavé prádlo pro použití v domácnosti, přístroje pro zpracování potravin a nápojů pro domácnost (jiné než elektrické), plastové nádoby pro použití v domácnosti, konopné utěrky na čištění, lžice na boty, nádoby na korejské tradiční jídlo

kiměchi, poklice, pokličky na hrnce, žehlicí prkna, univerzální přenosné nádoby pro domácnost, tepelně izolované nádoby, háčky na zapínání knoflíků, kuchyňská prkénka na krájení, držáky a stojánky na kuchyňská prkénka, svačinové boxy, krabičky na svačinu, keramické nádoby, žlaby - krmné jesle pro zvířata, obrabečky pro kuchyňské použití, kbelíky, mísy, láhve (kromě váz), izolované láhve (baňky) pro domácnost, tepelně izolované nádoby pro potraviny, výrobky na bázi skla (ne pro stavební účely), šálky a hrníčky (ne z drahých kovů), pohárky a číše (ne z drahých kovů), držáky na mýdlo, krabičky na mýdlo, neelektrické hrnce, neelektrické kuchyňské náčiní, neelektrická zařízení na odstraňování prachu, neelektronické přístroje pro prevenci škůdců, podložky pod (horké) nádoby (ne papírové nebo textilní), hřebeny, mycí houby, umývadla (nádoby, nikoli části sanitárních zařízení), kartáče na mytí, čistící nástroje a mycí pomůcky (jiné než elektrické), sušáky na prádlo, míčky do pračky, kartáče (výrobky zahrnuté ve třídě 21), tyčové a kruhové držáky na ručníky, stolní nádoby (jiné než nože, vidličky a lžice), jídelní soupravy (nádoby), skleněné těsnící nádoby pro konzervování potravin, odpadní koše, čistící hadříky na brýle, mísky pro domácí mazlíčky, přenosné kuchařské soupravy pro venkovní použití, vodní nádrže na živé ryby, odměrky (nádoby) pro vaření, pánve na vaření, sáčky na vaření (jiné než pro mikrovlnné trouby), sanitární rukavice pro domácnost, krabičky ze skla, skleněné uzávěry, nočníky pro děti, zařízení pro přitahování a zabíjení hmyzu, nádoby na pití, odpadkové nádoby na odpad z potravin, párátko, výrobky z porcelánu, opakovaně použitelné plastové lahve na vodu (prodávající se prázdné), prasátka (kasičky na peníze), elektrické a neelektrické odstraňovače vláken, elektrické a neelektrické otvíráky na lahve, kartáče pro čištění dětských lahví, nádoby používané při rituálech a obřadech, kuchyňská struhadla, kuchyňské potřeby, kuchyňské stěrky, chňapky (rukavice), pánve wok, nádoby na přílohy, julienne kráječ, svícny, stojany na nože, přenosné hrnce a pánve pro kempování, pánve na smažení, vázy na květiny, květináče, kosmetické pomůcky, zařízení na odličování, dentální nit, zubní kartáčky, elektrické zubní kartáčky, kartáčky na jazyk, držáky na toaletní papír, neelektrické přenosné chladicí boxy.

(511) 21
(540)



(111) **374437**
(220) 15.02.2019
(320) 15.02.2019
(442) 24.04.2019
(151) 31.07.2019
(730) **HOPE Consulting, s.r.o.**, Pařížská 68/9, Praha 1, Josefov, 11000, CZ
(740) JUDr. Miroslav Kupka, Levého 1532, Rakovník, Rakovník II, 26901
(210) O-553822
(591) Barevná
(510) (14) šperky, klenotnické zboží a drahokamy, klenotnické polotovary a drahé kovy; (40) zpracování drahých kovů, broušení drahokamů, polodrahokamů i syntetických kamenů, galvanické zclacení; (42) průmyslový design v oboru šperků, drahokamů, klenotnického zboží a bižuterie.
(511) 14, 40, 42
(540)



OPTIMA DIAMANT

(111) **374438**
(220) 15.02.2019
(320) 15.02.2019
(442) 24.04.2019
(151) 31.07.2019

(730) **HOPE Consulting, s.r.o.**, Pařížská 68/9, Praha 1, Josefov, 11000, CZ
(740) JUDr. Miroslav Kupka, Levého 1532, Rakovník, Rakovník II, 26901
(210) O-553824
(591) Barevná
(510) (14) šperky, klenotnické zboží a drahokamy, klenotnické polotovary a drahé kovy; (40) zpracování drahých kovů, broušení drahokamů, polodrahokamů i syntetických kamenů, galvanické zclacení; (42) průmyslový design v oboru šperků, drahokamů, klenotnického zboží a bižuterie.
(511) 14, 40, 42
(540)



DIAMANT.CZ

značkový český šperk

(111) **374439**
(220) 18.02.2019
(320) 18.02.2019
(442) 24.04.2019
(151) 31.07.2019
(730) **Havrlant Zdeněk, Kpt. Jaroše 2383, Tábor, 39003, CZ**
(210) O-553861
(510) (25) body (spodní prádlo), čelenky (oděvy), čepice, dámská přiléhavá tílka (bodice), dámské šaty, gymnastické oděvy, kalhoty, konfekce, kšilty (k nošení na hlavě), legíny (kalhoty), panské trenýrky, plavecké oděvy, pulovry, pyžama, spodní prádlo, spodní prádlo absorbující pot, sportovní dresy, sportovní tílka, šátky a šály, trička; (35) administrativní pomoc při reakci na výzvy k účasti ve výběrových řízeních, aktualizace reklamních materiálů, cílené zasílání reklamních materiálů, cílený marketing, fakturace, grafická úprava pro reklamní účely, marketing, návrh reklamních materiálů, online reklama v počítačové síti, poradenství v oblasti komunikačních strategií při styku s veřejností, poradenství v oblasti komunikačních strategií v reklamě, pořádání módních přehlídek pro reklamní účely, pořádání veletrhů pro obchodní či reklamní účely, PPC reklama, prezentace výrobků v komunikačních médiích pro účely maloobchodu, pronájem billboardů (reklamních tabulí), pronájem reklamního času v komunikačních médiích, předvádění zboží, psaní reklamních textů, reklama; (41) filmová distribuce, filmové projekce, fotografování, hudební produkce, informace o zábavě, klubové služby (zábava nebo vzdělávání), koučink (školení), modelingové služby pro umělce, obrazové zpravodajství, online vydávání elektronických knih a časopisů, organizování zábavních akcí cosplay (kostýmované hry s věrným napodobením postav), plánování večírků (zábava), pořádání a uvádění koncertů, pořádání a vedení konferencí, pořádání a vedení seminářů, pořádání a vedení symposií, pořádání a vedení workshopů (školení), pořádání modních přehlídek pro zábavu, pořádání plesů, pořádání soutěží (vzdělávacích nebo zábavních), pořádání soutěží krásy, pořádání sportovních soutěží, poskytování elektronických publikací online bez možnosti stažení, poskytování filmů bez možnosti stažení prostřednictvím videa na objednávku, poskytování hudby online bez možnosti stažení, poskytování televizních programů bez možnosti stažení prostřednictvím videa na objednávku, praktický výcvik (předvádění), pronájem audio zařízení, pronájem osvětlovacích zařízení pro divadelní scény či televizní studia, pronájem rozhlasových a televizních přijímačů, předávání know-how (odborné vzdělávání), předprodej vstupenek (zábava), psaní a skládání písní, psaní filmových scénářů, psaní scénářů, s výjimkou reklamních, psaní textů, režie filmů, s výjimkou reklamních filmů, rozhlasová zábava, skládání hudby, služby diskžokejů, služby grafické úpravy, nikoliv k reklamním účelům, služby klubu zdraví (zdravotní a kondiční cvičení), služby nahrávacího studia, služby reportérů (zpravodajství), školení, vedení kurzů kondičního cvičení, vydávání knih, vydávání textů, s výjimkou reklamních, výroba filmů, s výjimkou reklamních, výroba rozhlasových a televizních programů, zábava.
(511) 25, 35, 41
(540)

Protože to nevzdám!

(111) **374440**
(220) 19.02.2019
(320) 19.02.2019

- (442) 24.04.2019
(151) 31.07.2019
(730) **Krása Lukáš**, Sezemická 1297, Pardubice, Bílé Předměstí, 53003, CZ
(740) Spring Walk advokátní kancelář s.r.o., Mgr. Jaroslav Zeman, Jana Uhra 171/13, Bmo, 60200
(210) O-553883
(510) (28) čidla záběru (rybářské náčíní), pachové návnady pro lov a rybolov, rybářské háčky, rybářské náčíní, rybářské navijáky, rybářské podběráky, rybářské pruty, rybářské splávky, rybářské vlasce, střívká pro rybolov, umělé rybářské návnady a nástrahy, vnařidla a návnady pro lov nebo rybolov, vrše (pasti na ryby); (31) chovná zvířata, krmiva a potrava pro zvířata, nezpracované mořské řasy pro lidskou spotřebu nebo jako krmivo, rostliny, rybí jikry, zvířata chovaná v zajetí, živá zvířata, živé rybářské nástrahy a návnady, živé ryby; (35) aktualizace reklamních materiálů, cílené zaslání reklamních materiálů, fakturace, grafická úprava pro reklamní účely, indexace webových stránek pro obchodní nebo reklamní účely, marketing, obchodní správa licencí k výrobkům a službám jiných osob, on-line inzerce v počítačové síti, optimalizace návštěvnosti webových stránek, administrativní služby v oblasti vyřizování požadavků, pořádání výstav pro obchodní či reklamní účely, poskytování informací o obchodních kontaktech, poskytování obchodních informací prostřednictvím webových stránek, podpora prodeje jiných osob, propagace, průzkum trhu, průzkum veřejného mínění, psaní reklamních textů, reklama, sběr údajů do počítačových databází, srovnávání cen, šíření reklamních materiálů, vydávání reklamních textů, zpracování textů, zprostředkování obchodních informací, zprostředkování propagace, zprostředkování reklamy.

(511) 28, 31, 35

(540)

STREET HUNTER

(111) **374441**

- (220) 20.02.2019
(320) 20.02.2019
(442) 24.04.2019
(151) 31.07.2019
(730) **Barrandov Televizní Studio a.s.**, Kříženeckého náměstí 322/5, Praha 5, Hlubočepy, 15200, CZ

(740) Mgr. Kateřina Čápková advokát, Mikuleckého 1311/8, Praha 4, Braník, 14700

(210) O-553923

- (510) (9) audiovizuální programy, audiovizuální díla na nosičích, audiovizuální díla v digitální podobě; (16) tiskoviny, časopisy, periodika, knihy, databázové produkty v papírové formě; (35) reklamní, inzertní a propagační činnost, marketing; (38) telekomunikace, televizní vysílání, digitální vysílání, televizní vysílání programů, televizní vysílání zábavných, vzdělávacích, výchovných, soutěžních, diskusních a informačních pořadů, šíření, výměna nebo získávání zpráv a informací, šíření elektronických časopisů, informací, elektronických periodik, knih v elektronické podobě, audio a audiovizuálních děl prostřednictvím informační, datové, elektronické, komunikační, telekomunikační nebo počítačové sítě, zejména Internetu, pomocí satelitů a jiných sítí, informační služby na Internetu související s televizním vysíláním, komunikace, poradenská činnost v oblasti sdělovacích prostředků, telekomunikací a informační služby v oblasti telekomunikací, informační kancelář (poskytování informačních služeb prostřednictvím počítačů); (41) tvorba televizních a audiovizuálních pořadů, nakladatelství a vydavatelství, ediční činnost, publikační činnost, nahrávání nosičů zvukových nebo obrazové zvukových, půjčování nahraných zvukových a zvukově obrazových záznamů, šíření audiovizuálních děl, filmová produkce, výchovná, vzdělávací, soutěžní a zábavní činnost, organizace, provozování a provádění her a soutěží i veřejných, výstavní činnost v oblasti kultury, zábavy a vzdělávání, výuka a školení, kurzy, vydávání literatury k danému tématu, výstava knih, fejetonů a článků v periodikách.

(511) 9, 16, 35, 38, 41

(540)

Nehoda není náhoda

(111) **374442**

- (220) 20.02.2019
(320) 20.02.2019
(442) 24.04.2019
(151) 31.07.2019

(730) **Barrandov Televizní Studio a.s.**, Kříženeckého náměstí 322/5, Praha 5, Hlubočepy, 15200, CZ

(740) Mgr. Kateřina Čápková advokát, Mikuleckého 1311/8, Praha 4, Braník, 14700

(210) O-553924

- (510) (9) audiovizuální programy, audiovizuální díla na nosičích, audiovizuální díla v digitální podobě; (16) tiskoviny, časopisy, periodika, knihy, databázové produkty v papírové formě; (35) reklamní, inzertní a propagační činnost, marketing; (38) telekomunikace, televizní vysílání, digitální vysílání, televizní vysílání programů, televizní vysílání zábavných, vzdělávacích, výchovných, soutěžních, diskusních a informačních pořadů, šíření, výměna nebo získávání zpráv a informací, šíření elektronických časopisů, informací, elektronických periodik, knih v elektronické podobě, audio a audiovizuálních děl prostřednictvím informační, datové, elektronické, komunikační, telekomunikační nebo počítačové sítě, zejména Internetu, pomocí satelitů a jiných sítí, informační služby na Internetu související s televizním vysíláním, služby na Internetu související s televizním vysíláním, komunikace, poradenská činnost v oblasti sdělovacích prostředků, telekomunikací a informační služby v oblasti telekomunikací, informační kancelář (poskytování informačních služeb prostřednictvím počítačů); (41) tvorba televizních a audiovizuálních pořadů, nakladatelství a vydavatelství, ediční činnost, publikační činnost, nahrávání nosičů zvukových nebo obrazové zvukových, půjčování nahraných zvukových a zvukově obrazových záznamů, šíření audiovizuálních děl, filmová produkce, výchovná, vzdělávací, soutěžní a zábavní činnost, organizace, provozování a provádění her a soutěží i veřejných, výstavní činnost v oblasti kultury, zábavy a vzdělávání, výuka a školení, kurzy, vydávání literatury k danému tématu, výstava knih, fejetonů a článků v periodikách.

(511) 9, 16, 35, 38, 41

(540)

Tomáš Arsov v akci

(111) **374443**

- (220) 20.02.2019
(320) 20.02.2019
(442) 24.04.2019
(151) 31.07.2019
(730) **Barrandov Televizní Studio a.s.**, Kříženeckého náměstí 322/5, Praha 5, Hlubočepy, 15200, CZ

(740) Mgr. Kateřina Čápková advokát, Mikuleckého 1311/8, Praha 4, Braník, 14700

(210) O-553925

- (510) (9) audiovizuální programy, audiovizuální díla na nosičích, audiovizuální díla v digitální podobě; (16) tiskoviny, časopisy, periodika, knihy, databázové produkty v papírové formě; (35) reklamní, inzertní a propagační činnost, marketing; (38) telekomunikace, televizní vysílání, digitální vysílání, televizní vysílání programů, televizní vysílání zábavných, vzdělávacích, výchovných, soutěžních, diskusních a informačních pořadů, šíření, výměna nebo získávání zpráv a informací, šíření elektronických časopisů, informací, elektronických periodik, knih v elektronické podobě, audio a audiovizuálních děl prostřednictvím informační, datové, elektronické, komunikační, telekomunikační nebo počítačové sítě, zejména Internetu, pomocí satelitů a jiných sítí, informační služby na Internetu související s televizním vysíláním, služby na Internetu související s televizním vysíláním, komunikace, poradenská činnost v oblasti sdělovacích prostředků, telekomunikací a informační služby v oblasti telekomunikací, informační kancelář (poskytování informačních služeb prostřednictvím počítačů); (41) tvorba televizních a audiovizuálních pořadů, nakladatelství a vydavatelství, ediční činnost, publikační činnost, nahrávání nosičů zvukových nebo obrazové zvukových, půjčování nahraných zvukových a zvukově obrazových záznamů, šíření audiovizuálních děl, filmová produkce, výchovná, vzdělávací, soutěžní a zábavní činnost, organizace, provozování a provádění her a soutěží i veřejných, výstavní činnost v oblasti kultury, zábavy a vzdělávání, výuka a školení, kurzy, vydávání literatury k danému tématu, výstava knih, fejetonů a článků v periodikách.

(511) 9, 16, 35, 38, 41

(540)

Životní styl podle Jaromíra Soukupa

(111) **374444**

- (220) 20.02.2019
(320) 20.02.2019

- (442) 24.04.2019
(151) 31.07.2019
(730) **EURONA s.r.o.**, Lhota za Červeným Kostelcem 261, Červený Kostelec, 54941, CZ
(740) Jindyne s.r.o., U Statku 77, Mnichovo Hradiště, Hněvousice, 29501
(210) O-553930
(510) (29) maso, ryby, drůbež a zvěřina, masové výtažky, konzervované, mražené, sušené a vařené ovoce a zelenina, želé, džemy, kompoty, vejce, mléko, sýr, máslo, jogurt a jiné mléčné výrobky, jedlé oleje a tuky; (30) káva, čaj, kakao a kávové náhražky, rýže, těstoviny a nudle, tapioka a ságo, mouka a obilninové přípravky, chléb, pečivo a cukrovinky, čokoláda, zmrzlina, sorbety a jiné zmrzlinářské výrobky, cukr, med, melasa, droždí, prášek do pečiva, sůl, ochucovadla, koření, konzervované byliny, ocet, omáčky a jiná dochucovadla, led (zmrzlá voda); (35) propagační činnost, reklama, pomoc při řízení obchodní činnosti, obchodní administrativa, kancelářské práce, prodej výše uvedených výrobků ve třídách 29 a 30.

(511) 29, 30, 35

(540) **Moři je třeba naslouchat srdcem**

- (111) **374445**
(220) 20.02.2019
(320) 20.02.2019
(442) 24.04.2019
(151) 31.07.2019
(730) **Frišenská Zdenka Mgr.**, ul. G. Frišenského 995, Litovel, 78401, CZ
Frišenský Gustav, lic.oec.publ., Přistoupimská 395, Praha 10 Malešice, 10800, CZ
(740) Jindyne s.r.o., U Statku 77, Mnichovo Hradiště, Hněvousice, 29501
(210) O-553931
(510) (29) maso, ryby, drůbež a zvěřina, masové výtažky, konzervované, mražené, sušené a vařené ovoce a zelenina, želé, džemy, kompoty, vejce, mléko, sýr, máslo, jogurt a jiné mléčné výrobky, jedlé oleje a tuky; (30) káva, čaj, kakao a kávové náhražky, rýže, těstoviny a nudle, tapioka a ságo, mouka a obilninové přípravky, chléb, pečivo a cukrovinky, čokoláda, zmrzlina, sorbety a jiné zmrzlinářské výrobky, cukr, med, melasa, droždí, prášek do pečiva, sůl, ochucovadla, koření, konzervované byliny, ocet, omáčky a jiná dochucovadla, led (zmrzlá voda); (31) surové a nezpracované zemědělské, zahradnické, lesní produkty a produkty akvakultury, surové a nezpracované zrní a semena, čerstvé ovoce a zelenina, čerstvé bylinky, rostliny a květiny, cibule, sazenice a osivo pro výsadbu, živá zvířata, krmiva a nápoje pro zvířata, slad.

(511) 29, 30, 31

(540) **Gustav Frišenský**

- (111) **374446**
(220) 20.02.2019
(320) 20.02.2019
(442) 24.04.2019
(151) 31.07.2019
(730) **Vyjídková Dana Mgr.**, Borová 1697, Rožnov pod Radhoštěm, 75661, CZ
(740) Chytilová & spol., patentová kancelář, s.r.o., Revoluční 725/11, Praha 1, Staré Město, 11000
(210) O-553941
(510) (35) maloobchod, velkoobchod a internetový obchod s těmito výrobky: textilie, textilie imitující kůži, textilie netkané, textilie z reflexních materiálů, tkaniny včetně textilu metrového, potahové látky, závěsy, dekorační látky, tapety, pokrývky ložní včetně pokrývek cestovních, ubrusy, bytový textil, koupelnový textil, ložní prádlo, kuchyňský textil, koberec, oděvy, oblečení pro volný čas a sport, plavky a plážové oblečení, spodní prádlo, noční prádlo, ponožky, punčochové zboží, stejnookroje, zástěry, pracovní oděvy, džínové oděvy a prádlo, oděvy z kůže, kožešin a jejich imitací, výbavičky pro novorozence, bryndáčky, vázanky, kravaty, motýlky, šle, šály, šátky, rukavice, obuv, pokrývky hlavy, textilní galanterie, galanterní zboží, textilní galanterie, pohlednice, plakáty, obrazy, grafiky, kalendáře, diáře, kancelářské zboží, blahopřání, záložky do knih, bižuterie, výrobky ze skla, porcelánu a keramiky, tašky, batohy, kabelky, příruční zavazadla, cestovní zavazadla, deštníky, slunečníky, peněženky, puzzle, pexesa, stavebnice, knihy, karty, andělské karty, konfirmační kartičky, plechové hrnky, nádoby, žaluzie, přehozy, omalovánky, výrobky ze skla, keramiky a dřeva; (40) krejčovství, textilie – úprava a zpracování, úprava oděvů, vyšívání, barvení látek, apretace textilu, zpracování textilií

batikováním, kreslením, malováním, bělením a pomocí malířských a tiskařských technik, aplikace výtvarných motivů a vzorů na tkaniny, malování na sklo, dekorace dřeva a výrobků z něj pomocí vypalování nebo vyřezávání, vyřezávání vzorů, řezbářství, zdobení materiálů na zakázku; (41) výstavy a vernisáže, vzdělávací akce, workshopy, výtvarné kurzy, grafické kurzy, umělecké kurzy, kurzy enkaustiky, praktické ukázky výtvarných a uměleckých technik, výuka a vzdělávání, malování obrazů na zakázku, realizace (tvorba) obrazů fotografií a uměleckých děl, výtvarná tvorba, malířství (tvorba uměleckých děl); (42) oděvní návrhářství, grafické návrhy, grafický design, navrhování obalů, obalový design, design průmyslový, navrhování a projektování bytových a architektonických doplňků uměleckého charakteru, výzdoba interiérů, tvorba grafického designu, tvorba grafických skic, tvorba grafických návrhů, tvorba počítačových her, grafické informace, grafické ilustrování pro třetí osoby, služby v oblasti ilustrace (design), ilustrace (návrhy), návrhy grafických ilustrací.

(511) 35, 40, 41, 42

(540)

SIGGERINDA

- (111) **374447**
(220) 20.02.2019
(320) 20.02.2019
(442) 24.04.2019
(151) 31.07.2019
(730) **BOHEMATIC s.r.o.**, Do Čertous 2622/14, Praha 9, Horní Počernice, 19300, CZ
(740) BOHEMIA PATENT, Ing. Jana Vandělíková, Vodičkova 791/41, Praha 1 - Nové Město, 11000
(210) O-553948
(510) (14) drahé kovy a jejich slitiny a výrobky z těchto materiálů nebo jimi potažené, zařazené do této třídy, jmenovitě figurky, trofeje, klenoty, jmenovitě prsteny, náušnice, manžetové knoflíčky, náramky, brože, řetězy, náhrdelníky, spony do kravat, šperkovnice, vzácné kameny, polodrahokamy, hodinové a chronometrické přístroje, jmenovitě chronometry, chronografy, hodiny, hodinky, náramkové hodinky, nástěnné hodiny, budíky, jakož i díly a příslušenství pro výše uvedené zboží, hodinářská kyvadla, hodinová pera, hodinové ručičky, skla do hodinek, ciferníky (hodinkové), solární ciferníky, prezentační pouzdra pro hodiny a hodinářství, pouzdra na hodinky, řetízky k hodinkám; (18) kůže, imitace kůže, kuřky, deštníky, slunečníky, hole, aktovky, diplomatky, kožená galanterie, batohy, kabelky, kožené krabice na klobouky, kostry kabelek, kožešiny (kůže zvířat), kufříky na toaletní potřeby, neceséry cestovní, cestovní obaly na oděvy, peněženky, pouzdra na pružiny, klíče, deštníky a na vizitky, kožené sáčky jako obaly, cestovní tašky, tašky na kolečkách, tašky plážové, taštičky řetízkové; (25) oděvy, obuv, vše v rámci této třídy, sportovní oblečení, kloboučnické zboží, klapky na uši, kloboukové formy, kloboukové konstrukce, kombiné, kombinézy, gumové kombinézy pro vodní lyžování, pracovní kombinézy, konfekce, kostýmy, obleky, košile, koupací pláště, kožešiny (oděvy), kravaty, kšiltovky, oděvy koupací, oděvy nepromokavé, oděvy papírové, oděvy plážové, oděvy pletené, oděvy pro cyklisty, oděvy pro motoristy, oděvy z kůže, oděvy z napodobenin kůže, opasky, kožené opasky, plavky, pánské plavky, dámské plavky, pantofle, plastróny, podprsenky, podvazkové pásy, podvazky, podvlékačky, ponožky, potítka, prádlo osobní, prádlo osobní (lněné), prádlo spodní, spodní prádlo pohlcující pot, přehozy přes ramena (oděvy), kabáty, pulovry, punčocháče, punčochy, pytle na oděvy, pyžama, rukavice, rukávničky, saka, sandály, koupací sandály, sportovní obuv, domácí střevíce, střevíce, svetry, sportovní bundy, svrchní kabáty, šály, šátky, šaty dámské, šněrovací boty, trička, koupací úbory, uniformy; (37) sestavování součástí hodinářské výroby, opravy fotografických přístrojů, opravy hodinek a hodin, restaurování uměleckých děl, restaurování nábytku; (40) zpracování materiálů, a to klenotnictví, kovotepectví, zpracování drahých kovů, galvanické zlacení, broušení drahokamů, polodrahokamů a syntetických kamenů, leštění, pokovování, plátování, hoblování, galvanizace, chromování, kadmiování, kalení kovů, kovářství, frézování, cinování, magnetizace, poniklování, popouštění kovů, pájení, pozlacování, rafinace, rytí a gravírování.

(511) 14, 18, 25, 37, 40

(540)

BOHEMATIC

- (111) **374448**
(220) 20.02.2019

- (320) 20.02.2019
(442) 24.04.2019
(151) 31.07.2019
(730) **BOHEMATIC s.r.o.**, Do Čertous 2622/14, Praha 9, Horní Počernice, 19300, CZ
(740) BOHEMIA PATENT, Ing. Jana Vandělková, Vodičkova 791/41, Praha 1 - Nové Město, 11000
(210) O-553949
(510) (14) drahé kovy a jejich slitiny a výrobky z těchto materiálů nebo jimi potažené, zařazené do této třídy, jmenovitě figurky, trofeje, klenoty, jmenovitě prsteny, náušnice, manžetové knoflíčky, náramky, brože, řetězy, náhrdelníky, spony do kravat, šperkovnice, vzácné kameny, polodrahokamy, hodinové a chronometrické přístroje, jmenovitě chronometry, chronografy, hodiny, hodinky, náramkové hodinky, nástěnné hodiny, budíky, jakož i díly a příslušenství pro výše uvedené zboží, hodinářská kyvadla, hodinová pera, hodinové ručičky, skla do hodin, ciferníky (hodinkové), solární ciferníky, prezentační pouzdra pro hodiny a hodinářství, pouzdra na hodinky, řetízky k hodinkám; (18) kůže, imitace kůže, kufry, deštníky, slunečníky, hole, aktovky, diplomaty, kožená galanterie, batohy, kabelky, kožené krabice na klobouky, kostry kabelek, kožesiny (kůže zvířat), kuffíky na toaletní potřeby, neceséry cestovní, cestovní obaly na oděvy, peněženky, pouzdra na pružiny, klíče, deštníky a na vizitky, kožené sáčky jako obaly, cestovní tašky, tašky na kolečkách, tašky plážové, taštičky řetízkové; (25) oděvy, obuv, vše v rámci této třídy, sportovní oblečení, kloboučnické zboží, klapky na uši, kloboukové formy, kloboukové konstrukce, kombiné, kombinézy, gumové kombinézy pro vodní lyžování, pracovní kombinézy, konfekce, kostýmy, obleky, košile, koupací pláště, kožesiny (oděvy), kravaty, kšiltovky, oděvy koupací, oděvy nepromokavé, oděvy papírové, oděvy plážové, oděvy pletené, oděvy pro cyklisty, oděvy pro motoristy, oděvy z kůže, oděvy z napodobenin kůže, opasky, kožené opasky, plavky, pánské plavky, dámské plavky, pantofle, plastróny, podprsenky, podvazkové pásy, podvazky, podvlékačky, ponožky, potítka, prádlo osobní, prádlo osobní (lněné), prádlo spodní, spodní prádlo pohlcující pot, přehozy přes ramena (oděvy), kabáty, pulovry, punčocháče, punčochy, pytle na oděvy, pyžama, rukavice, rukávniky, saka, sandály, koupací sandály, sportovní obuv, domácí střevice, střevice, svetry, sportovní bundy, svrchní kabáty, šály, šátky, šaty dámské, šněrovací boty, trička, koupací úbory, uniformy; (37) sestavování součástí hodinářské výroby, opravy fotografických přístrojů, opravy hodin a hodin, restaurování uměleckých děl, restaurování nábytku; (40) zpracování materiálů, a to klenotnictví, kovotepectví, zpracování drahých kovů, galvanické zlacení, broušení drahokamů, polodrahokamů a syntetických kamenů, leštění, pokovování, plátování, hoblování, galvanizace, chromování, kadmiování, kalení kovů, kovářství, frézování, cínování, magnetizace, poniklování, popouštění kovů, pájení, pozlacování, rafinace, rytí a gravírování.
(511) 14, 18, 25, 37, 40
(540)



- (111) **374449**
(220) 20.02.2019
(320) 20.02.2019
(442) 24.04.2019
(151) 31.07.2019
(730) **Agentura 44, s.r.o.**, Karlova 186/8, Praha 1, Staré Město, 11000, CZ
(740) BOHEMIA PATENT, Ing. Jana Vandělková, Vodičkova 791/41, Praha 1 - Nové Město, 11000
(210) O-553950
(510) (30) káva, kávové příchutě a aroma, mletá a zrnková káva, kávové směsi, nápoje obsahující kávu, kávové extrakty, kávové náhražky a extrakty z kávových náhražek, instantní káva a nápoje na bázi kávy, káva bez kofeinu, extrakty z kávy bez kofeinu, cikorka a extrakty z cikorky, kakao, nápoje obsahující kakao, kakaové výrobky, čaj, bylinkový čaj (neléčivý), čajové

směsi, čokoláda, prášková čokoláda, vanilka (příchut'), ledová káva, ledový čaj, ledová čokoláda, cukr, trvanlivé pečivo, chléb, rohlíky, pečárenské výrobky včetně koblih, placiček, sušenek, koláčků, dortů, jakož i polotovary k jejich přípravě, čokoládové výrobky, cukrářské výrobky a cukrovinky, příchutě do pečiva, mražený jogurt, zmrzlina, polevy, sorbety (zmrzliny), nálevy, sladké pečivo, palačinky a lívance, listkové těsto, sendviče, sladkosti, zákusky, vafle a oplatky, jemné pečivo, bonbóny; (35) merchandising, reklamní, marketingové a propagační činnosti, organizování propagačních nebo komerčních výstav a předvádění výrobků a služeb pro komerční a reklamní účely, psaní reklamních textů, maloobchodní činnost a zprostředkování obchodu prostřednictvím komunikačních sítí (internet) s kávou, čajem, kakaem a nealkoholickými nápoji; (40) pražení kávy; (43) kavárny, vinárny, cafeterie, restaurace, bary, snack bary, gastroservis – zásobování restaurací a provozoven potravinářskými výrobky a nápoji (s výjimkou dopravy), hromadné dodávání hotových jídel, nápojů do restaurací a jídelen (s výjimkou dopravy), služby spojené s dočasným ubytováním, stravováním a občerstvením, provozování penzionů, hotelů, hostelů, motelů a motorestů, hostinská činnost, hostince, kantýny, závodní jídelny, menzy, rychlé občerstvení, catering, zajištění stravování při společenských akcích a služby spojené s nákupem a obstaráváním potravin, nápojů a občerstvení, pohostinství, příprava jídel, společné stravování, podávání jídel a nápojů, příprava jídel a nápojů ke spotřebě, poskytování a obstarávání jídla a nápojů, služby zajišťující stravování, automat pro občerstvení (provozovna rychlého občerstvení), příprava jídel a výrobků studené kuchyně, pořádání hostin (zajištění jídla a nápojů), provozování pizzerií, bufetů, samoobslužných restaurací, poradenství v oboru gastronomie, zajišťování rezervací hotelových pobytů, pronájem apartmánů (dočasné ubytování), pronájem sál, salonků a jiných nebytových prostor obsažených v této třídě, poradenství v oboru provozování hotelů a gastronomických provozů.

(511) 30, 35, 40, 43

(540)

Lucie Bílá Láska je láska

- (111) **374450**
(220) 20.02.2019
(320) 20.02.2019
(442) 24.04.2019
(151) 31.07.2019
(730) **Český rozhlas**, Vinohradská 1409/12, Praha 2, Vinohrady, 12000, CZ
(210) O-553951
(510) (9) nahrané a nenahrané nosiče záznamů zvuku a obrazu; (16) časopisy, periodické a neperiodické tiskoviny, propagační tiskoviny, zejména katalogy, prospekty, plakáty, fotografie, knihy; (35) propagační činnost, reklama, zejména prostřednictvím rozhlasového vysílání; (36) organizování dobročinných sbírek, organizování sbírek; (38) provozování rozhlasového vysílání, šíření rozhlasových pořadů a dalšího multimediálního obsahu přes internet; (41) činnost vzdělávací, zábavná a vyučovací, pořádání koncertů, agenturní činnost v oblasti umění a kultury, pořádání hudebních soutěží, organizování soutěží (vzdělávacích nebo zábavných), tvorba rozhlasových programů, rozhlasové zpravodajství, publicistika; (42) tvorba a správa webových stránek.
(511) 9, 16, 35, 36, 38, 41, 42

(540) **Český rozhlas Dvojka. Rádio, které vás baví.**

- (111) **374451**
(220) 20.02.2019
(320) 20.02.2019
(442) 24.04.2019
(151) 31.07.2019
(730) **Český rozhlas**, Vinohradská 1409/12, Praha 2, Vinohrady, 12000, CZ
(210) O-553952
(510) (9) nahrané a nenahrané nosiče záznamů zvuku a obrazu; (16) časopisy, periodické a neperiodické tiskoviny, propagační tiskoviny, zejména katalogy, prospekty, plakáty, fotografie, knihy; (35) propagační činnost, reklama, zejména prostřednictvím rozhlasového vysílání; (36) organizování dobročinných sbírek, organizování sbírek; (38) provozování rozhlasového vysílání, šíření rozhlasových pořadů a dalšího multimediálního obsahu přes internet; (41) činnost vzdělávací, zábavná a vyučovací, pořádání koncertů, agenturní činnost v oblasti umění a kultury, pořádání hudebních soutěží, organizování soutěží (vzdělávacích nebo zábavných), tvorba rozhlasových

programů, rozhlasové zpravodajství, publicistika; (42) tvorba a správa webových stránek.

(511) 9, 16, 35, 36, 38, 41, 42

(540)

Dvojka. Rádio, které vás baví.

(111) **374452**

(220) 22.02.2019

(320) 22.02.2019

(442) 24.04.2019

(151) 31.07.2019

(730) **Vodička Milan Ing., CSc.**, Přemyslova 2050/18, Říčany, 25101, CZ

(740) JUDr. Tomáš Lejček MBA, Slezská 169/10, Praha 2, 12000

(210) O-553993

(591) Barevná

(510) (9) elektronické databáze nahrané na počítačových médiích, data nahraná elektronicky z internetu, elektronická zařízení na zpracování dat, strojově čitelné datové nosiče s nahranými programy, datové sítě, počítače, multimediální soubory ke stažení, počítačový software v oblasti elektronického publikování, elektronické časopisy; (16) papír a lepenka, tiskárenské výrobky, potřeby pro vazbu knih, fotografie, kancelářské potřeby, papírenské zboží, učební a instruktážní pomůcky, tiskařské typy, štočky, papírové nebo plastové sáčky a tašky na balení (obálky, pytlíky), tužky, tištěné propagační materiály; (35) reklama a propagace, řízení obchodní činnosti, obchodní administrativa, kancelářské práce; (41) školení a vzdělávání, pořádání, vedení a organizování seminářů, organizování vzdělávacích přednášek, poskytování informací o výchově a vzdělávání, sportovní a kulturní aktivity, vydavatelská činnost a zpravodajství, elektronická nakladatelská činnost (služby), elektronická vydavatelská činnost.

(511) 9, 16, 35, 41

(540)

LIGA SVOBODY

(111) **374453**

(220) 22.02.2019

(320) 22.02.2019

(442) 24.04.2019

(151) 31.07.2019

(730) **Diochi spol. s r.o.**, Průmyslová 1306/7, Praha 10, Hostivař, 10200, CZ

(740) JUDr. Tomáš Lejček MBA, Slezská 169/10, Praha 2, 12000

(210) O-553994

(510) (5) farmaceutické přípravky, lékařské přípravky, chemické přípravky pro zvěrolékařské účely, hygienické výrobky pro léčebné účely, výživové doplňky, výživové doplňky pro veterinářské účely, antibakteriální, dezinfekční přípravky, léčivé byliny, léčivé byliny v sušené nebo konzervované formě.

(511) 5

(540)

Diochi Stoparazit

(111) **374454**

(220) 22.02.2019

(320) 22.02.2019

(442) 24.04.2019

(151) 31.07.2019

(730) **Dog City Life s.r.o.**, Beřovice 23, Beřovice, 27371, CZ

(740) Advokátní kancelář Mgr. Martina Panušky, Mgr. Martin Panuška, Vinohradská 938/37, Praha 2, 12000

(210) O-553996

(510) (35) reklamní služby, marketing, propagace, zprostředkovatelské obchodní služby; (39) cestovní konzultační a informační služby, služby cestovních průvodců, poskytování turistických cestovních informací, služby cestovních agentur a rezervační služby; (42) provozování internetových vyhledávačů.

(511) 35, 39, 42



(111) **374455**

(220) 22.02.2019

(320) 22.02.2019

(442) 24.04.2019

(151) 31.07.2019

(730) **Dog City Life s.r.o.**, Beřovice 23, Beřovice, 27371, CZ

(740) Advokátní kancelář Mgr. Martina Panušky, Mgr. Martin Panuška, Vinohradská 938/37, Praha 2, 12000

(210) O-553997

(510) (35) reklamní služby, marketing, propagace, zprostředkovatelské obchodní služby; (39) cestovní konzultační a informační služby, služby cestovních průvodců, poskytování turistických cestovních informací, služby cestovních agentur a rezervační služby; (42) provozování internetových vyhledávačů.

(511) 35, 39, 42

(540)

Dog City Life

(111) **374456**

(220) 22.02.2019

(320) 22.02.2019

(442) 24.04.2019

(151) 31.07.2019

(730) **Kostenko Vitaliy**, U půjčovny 1353/8, Praha 1, Nové Město, 11000, CZ

(210) O-554001

(510) (14) hodiny a jejich části, příslušenství k hodinkám, hodinky a jejich části; (16) psací potřeby, pera plnicí, inkoustová pera, inkoust do per, náplně do per, krabice na pera, pera [kancelářské potřeby], propisky, kulíčková pera, pera z drahých kovů; (18) tašky, tašky cestovní, aktovky, příruční tašky, kabelky, peněženky a náprsní tašky, zavazadla.

(511) 14, 16, 18

(540)

DALLMEYER

(111) **374457**

(220) 25.02.2019

(320) 25.02.2019

(442) 24.04.2019

(151) 31.07.2019

(730) **Labuť Tomáš**, Kotojedská 970/4, Kroměříž, 76701, CZ

(740) Mgr. Dagmar Maršíková, Ševcovská 3246, Zlín, 76001

(210) O-554023

(510) (35) grafická úprava pro reklamní účely, marketing, návrhy reklamních materiálů a reklamních tiskovin (složky, letáky), propagace, reklama, grafický design propagačních materiálů; (42) navrhování vizitek, návrhy interiéru, navrhování webových stránek, tvorba jednotného firemního designu, tvorba firemního loga, tvorba firemní identity (designu).

(511) 35, 42

(540)



- (111) **374458**
(220) 25.02.2019
(320) 25.02.2019
(442) 24.04.2019
(151) 31.07.2019
(730) **Hospodářská komora České republiky**, Na Florenci 2116/15, Praha 1, Nové Město, 11000, CZ
(210) O-554026
(510) (9) nahraný obsah (počítačové programy, data a informace), počítačový software; (35) obchodní nebo podnikatelské informace a jejich poskytování, obchodní analýzy, obchodní průzkum a obchodní informační služby, pomoc v obchodní a podnikatelské činnosti, management a administrativní služby; (41) semináře (organizování a pořádání -); (45) právní služby.
(511) 9, 35, 41, 45
(540)



- (111) **374459**
(220) 25.02.2019
(320) 25.02.2019
(442) 24.04.2019
(151) 31.07.2019
(730) **GARZOTTO HOTELS & RESORTS s.r.o.**, Spálená 90/17, Praha 1, Nové Město, 11000, CZ
(210) O-554046
(510) (35) reklama, marketing a propagační služby, pomoc v obchodní a podnikatelské činnosti, management a administrativní služby; (41) vzdělávání (výchovné služby), zábava, pobavení; (43) hotelové služby, ubytovací služby (hotely, penziony).
(511) 35, 41, 43

GH Prague Apartments National Museum

- (111) **374460**
(220) 25.02.2019
(320) 25.02.2019
(442) 24.04.2019
(151) 31.07.2019
(730) **GARZOTTO HOTELS & RESORTS s.r.o.**, Spálená 90/17, Praha 1, Nové Město, 11000, CZ
(210) O-554047
(510) (35) reklamní, marketingové a propagační služby, pomoc v obchodní a podnikatelské činnosti, management a administrativní služby; (41) vzdělávání (výchovné služby), zábava, pobavení; (43) hotelové služby, ubytovací služby (hotely, penziony).
(511) 35, 41, 43

Apartments Central Park Marienbad

- (111) **374461**
(220) 26.02.2019
(320) 26.02.2019
(442) 24.04.2019
(151) 31.07.2019
(730) **Havlík Vladimír**, Na Vrbici 641, Osnice, 25242, CZ
(740) **DANĚK & PARTNERS** Advokátní a patentová kancelář, Ing. Vilém Daněk Ph.D., LL.M., Vinohradská 403/17, Praha 2, Vinohrady, 12000
(210) O-554062
(510) (28) volně přístupné venkovní a vnitřní fitness zařízení, venkovní posilovací stroje, posilovací stroje a fitness trenažéry, sestavy pro parkour, stroje a přístroje pro sporty spadající do této třídy, potřeby pro gymnastiku a sport, které nejsou uvedeny v jiných třídách, náčiní a nářadí pro různá tělesná cvičení, boxovací totemy a pytle, boxovací rukavice a bandáže pro

sportovní účely, gymnastické nářadí a náčiní, činky, kola jízdní nehybná cvičná, kola jízdní nehybná cvičná pro trénink, trampolíny, trenažéry, zařízení pro kulturistiku, hokejky, hráčské pátky, hůlky pro mažoretky, chrániče a ochranné vycpávky jako části sportovní výstroje, kulečnicková tága, kuželky, lukostřelecké náčiní, náboje a pistole na paintball, ploutve na plavání, potápění, puky hokejové, rakety s pružným výpletem a výplety pro tyto rakety, stoly pro stolní tenis a stolní fotbal, šipky (hra), talíře létající (hračky), tenisové a podobné sítě, terče, biliardové (kulečnickové) koule, horolezecká výstroj spadající do této třídy, sítě na motýly, rybářské náčiní, umělé vánoční stromčky, ozdoby a stojany na vánoční stromčky (s výjimkou osvětlení a cukrovinek), hračky, dětské hrčířské kruhy (hračky), loutky, maňásci, marionety, loutková divadla a divadélka, společenské, deskové a stolní hry jako dáma, šachy, mah-jong, puzzle, vrhcávy, hrací kostky, domino, dostihy, šachovnice, hrací karty, žetony, koule, kulíčky a další příslušenství her spadající do této třídy, autička na hraní, automobilové modely zmenšené, balónky na hraní, bublifuk, panenky, domečky, šatičky, pokojíčky, postýlky, sací láhve pro panenky, draci létající, houpačky, hračky plyšové, hračky pohyblivé, chrastítka, káča, vlček, koloběžky (hračky), koně houpačí, stavebnice a stavebnicové kostky, míče a míčky na hraní, pistole a pistolky jako hračky, hračky pro domácí zvířata, hry automatické, s výjimkou těch, které se uvádějí do chodu vhozením mince nebo těch, které jsou užívány výhradně s televizním přijímačem, hry elektronické, s výjimkou her, které jsou používány výhradně ve spojení s televizním přijímačem, zábavní stroje, automatické a automaty, divadelní a karnevalové masky, kaleidoskopy, kanadské žertíky (atrapy), žertovné předměty, konfety, kouzelnické potřeby; (37) výstavba fitness parků, instalace, montáž, servis a opravy tělocvičného nářadí tělocvičném, venkovních hřišť a fitness parků, kladení sportovních povrchů v interiérech i exteriérech, stavebnictví, práce omítkářské a sádrovací, služby ve stavebnictví, provádění investorských staveb, stavebních prací, pronájem stavebních strojů a zařízení, montáž technologických zařízení a ocelových konstrukcí, natěračské práce, provádění staveb, jejich změn a odstraňování, montáž a údržba konstrukcí, montáž lešení, stavební práce, rekonstrukce, opravy a servisní služby ve stavebnictví, provádění povrchových úprav budov, rekonstrukce fasád, konzultační servis a poradenství ve stavebnictví, provádění zateplování fasád a střeš, spárování a rekonstrukce spár panelových objektů, montáž skládaných a sendvičových obvodových pláštů zateplených i nezateplených, opravy a izolování okenních spár, klempířské práce, zednické práce, kompletace a instalace oken a dveří včetně zárubní a okenních rámu, vrat všech typů, zimmich zahrad, zasklených lodžii, prosklených fasád a jiných kovových a nekovových konstrukcí, servisní, údržbářské a opravárenské práce, zprostředkování výše uvedených činností v rámci této třídy, pokrývačské služby; (41) provozování stacionárních tréninkových zařízení, provozování street workoutových posiloven, provozování outdoorového fitness parku, provozování sportovních zařízení, fitness, spa a wellness center, organizování sportovních soutěží, organizování a vedení seminářů, sportovní skupinová aktivita, výchova a vzdělání v oblasti zdravého životního stylu, tělesná výchova, trenérská (instruktorská) činnost v oblasti sportu, poskytování informací v oblasti sportu, fitness, výživy a cvičení prostřednictvím on-line webových stránek, on-line publikace časopisů v oblasti fitness, cvičení, výživy a sportu, provozování zábavních parků, činnost vyučovací, výchovná, vzdělávací a v oblasti zábavy, provozování tělovýchovných a sportovních zařízení a zařízení sloužících k relaxaci, regeneraci a rekondici, sportovní činnost na přístrojích pro silový trénink, přístrojích pro posilování srdečně-cévního oběhu, přístrojích pro kardiovaskulární cvičení, eliptických trenažérech, ergometrech ve formě jízdního kola a běžeckých pásech, jakož i s další sportovní činnosti ve formě gymnastiky, tance a aerobiku, pořádání kulturních akcí, produkcí a služeb v oblasti zábavy, klubové služby, diskotékové služby, služby za účelem rozptýlení, rekreace a oddechu, služby v oblasti výuky umění a společenského tance, provozování bazénu, pořádání sportovních a výchovných akcí, pořádání sportovních, rekreačních a relaxačních pobytů, služby sportovních táborů, pořádání kurzů pro cvičitele aerobiku, trenéry a rozhodčí, pořádání tělovýchovných kurzů a činnost sportovních instruktorů, pronájem sportovišť, půjčování tělovýchovného nářadí, pronájem potřeb pro sport a sportovního vybavení, organizování a pořádání sportovních akcí, poradenství sportovní, v oblasti společenských věd a rozvoje osobnosti, organizování a pořádání mezinárodních i tuzemských sportovních soutěží, zprostředkovatelská činnost v oblasti vzdělávání, kultury, zábavy a sportu, provozování dětských hřišť a sportovišť, provozování atrakcí, dětské školky, prázdninové tábory pro děti a mládež (zábava).

(511) 28, 37, 41

(540)

COLMEXX budujeme místa,
která přináší radost

(111) **374462**
(220) 26.02.2019
(320) 26.02.2019
(442) 24.04.2019
(151) 31.07.2019
(730) **Atletika Bez Bariér Pardubice, z. s.**, Čs. armády 2515, Pardubice, Zelené Předměstí, 53002, CZ
(210) O-554067
(510) (41) pořádání a vedení atletických soutěží, organizace atletických soutěží.
(511) 41
(540)

Školní atletický parapohár

(111) **374463**
(220) 26.02.2019
(320) 26.02.2019
(442) 24.04.2019
(151) 31.07.2019
(730) **Red Cap, s.r.o.**, Gagarinova 1616/9, Míkulov, 69201, CZ
(740) Mgr. David Müller, Filipova 2016/6, Praha 4, Chodov, 14800
(210) O-554068
(510) (16) obaly na potraviny a nápoje, kartonové obaly, plastové obaly, obalové materiály z kartonu; (33) víno, destiláty; (39) služby balení, balení zboží.
(511) 16, 33, 39
(540)

VINOSAC

(111) **374464**
(220) 27.02.2019
(320) 27.02.2019
(442) 24.04.2019
(151) 31.07.2019
(730) **ICZ a.s.**, Na hřebenech II 1718/10, Praha 4, Nusle, 14000, CZ
(740) Traplová Hadr Kubát, advokátní a patentová kancelář, Mgr. Jana Šuranová Traplová, advokátka, Přístavní 531/24, Praha 7, Holešovice, 17000
(210) O-554091
(510) (9) software pro organizaci nakládky a vykládky zboží; (39) nakládka a vykládka zboží, organizace nakládky a vykládky zboží; (42) tvorba softwaru pro organizaci nakládky a vykládky zboží.
(511) 9, 39, 42
(540)

ICZ KRONOS

(111) **374465**
(220) 27.02.2019
(320) 27.02.2019
(442) 24.04.2019
(151) 31.07.2019
(730) **Hrbáč Richard Mgr.**, Libáňská 2335, Praha 9, 19300, CZ

(740) Ing. Michal Jupa, patentový zástupce, Na Baních 1385, Praha 5 - Zbraslav, 15600
(210) O-554107
(510) (20) dětský nábytek; (28) hračky, hry, sportovní potřeby a sportovní vybavení zařazené do této třídy, vánoční ozdoby; (35) zprostředkovatelská činnost v oblasti obchodu, maloobchod-velkoobchod, export, import, e-shop, vše s následujícími výrobky: hračky, hry, sportovní potřeby, výrobky z papíru, knihy, tiskoviny, periodika, cestovní potřeby, deštníky, dětský nábytek, výrobky ze skla, porcelánu a majoliky, dárkové předměty a zboží všeho druhu, rozšiřování reklamních předmětů, marketing, propagace, reklama a inzerce všemi druhy médií.
(511) 20, 28, 35
(540)

WUUDY

(111) **374466**
(220) 28.02.2019
(320) 28.02.2019
(442) 24.04.2019
(151) 31.07.2019
(730) **Maloobchodní síť BALA s.r.o.**, Žukovského 888/2, Praha 6, Ruzyně, 16100, CZ
(740) HSP & Partners advokátní kancelář v.o.s., JUDr. Lenka Příkazská, advokátka, Vodičkova 710/31, Praha 1, 11000
(210) O-554124
(510) (3) prací prostředky, mýdla, zubní pasty, čistící a odmašťovací prostředky; (29) maso, konzervované ovoce a zelenina, oleje a tuky jedlé, mléko a výrobky z mléka, vejce; (30) cukrovinky, obilninové přípravky, cukr, kakao, čaj, chléb, pečivo, chuťové přísady - omáčky, koření, rýže; (32) nealkoholické nápoje a piva; (33) alkoholické nápoje (s výjimkou pív); (34) tabák a tabákové výrobky, kuřácké potřeby, zápalky.
(511) 3, 29, 30, 32, 33, 34
(540)

Bala

(111) **374467**
(220) 28.02.2019
(320) 28.02.2019
(442) 24.04.2019
(151) 31.07.2019
(730) **EXPOBEAUTY PRAGUE s.r.o.**, Hrusická 2522/26, Praha 4, Záběhlice, 14100, CZ
(740) Rott, Růžička & Guttman a spol., Vyskočilova 1566, Praha 4, Michle, 14000
(210) O-554127
(510) (35) reklama, propagace, řízení obchodní činnosti, obchodní administrativa, kancelářské práce; (41) vzdělávání, školení, zábava, sportovní a kulturní činnosti.
(511) 35, 41
(540)

**EBP
EXPOBEAUTY
PRAGUE**

(111) **374468**
(220) 28.02.2019
(320) 28.02.2019
(442) 24.04.2019
(151) 31.07.2019
(730) **Klásek Trading s.r.o.**, Břidličná 785, Vřesina, 74285, CZ

- (740) HM PARTNERS s.r.o., Ing. Zdeněk Michálek, Štefánikova 1163/12,
Kopřivnice, 74221
(210) O-554136
(510) (13) výbušniny a ohňostroje, zábavná pyrotechnika; (28) zábavná
pyrotechnika (hračky); (41) ohňostroje práce (přehlídky ohňostrojí).
(511) 13, 28, 41
(540)



- (111) **374469**
(220) 03.03.2019
(320) 03.03.2019
(442) 24.04.2019
(151) 31.07.2019
(730) **Mastodont Baits s.r.o.**, 5. května 41, Kostomlátky, 28921, CZ
(210) O-554170
(591) Barevná
(510) (25) obuv, oděvy, pokrývky hlavy, čepice, baseballové čepice, čepce
(klobouky), čapky, bundy, bundy a krátké kabáty s výplní, bundy bez
rukávů, bundy krátké, bundy s dlouhým rukávem (mikiny), bundy s rukávy,
bundy v safari stylu, bundy ve stylu safari, bundy z flísy (fleece), bundy z
prachového peří, dámské oděvy, kalhoty do deště, kalhoty na sportování,
kapsáčové kalhoty, kapuce, kukly (oděvy), kombinézy, košilové bundy,
krátké kalhoty, krátké kombinézy, kukly, lovecké bundy, lovecké kalhoty,
lovecké kalhoty s laclem, lovecké košile, lovecké vesty, nepromokavé
bundy, nepromokavé lehké bundy, nepromokavé oděvy, nepromokavé
oděvy (gumáky), nepromokavé pláště, nepromokavé pláštěnky,
nepromokavé ponožky, oblečení do deště, oblečení pro volný čas, oděvy do
nepříznivého počasí, oděvy pro sport, pláště do deště (nepromokavé),
pláště, přehozy, ponča do deště, ponča, prošívané bundy (oděvy), prošívané
vesty, punčochy a ponožky, rukavice, rukavice (oděvy), rybářská obuv,
rybářské bundy, rybářské košile, rybářské oděvy, rybářské vesty; (28)
sportovní potřeby a vybavení, vybavení pro lov a rybolov, držáky
rybářských prutů, elektronické indikátory záběru k použití při rybolovu na
udici, háčky na ryby, indikátory záběru (rybářská výstroj), indikátory
záběru (rybářské náčiní), čidla záběru (rybářské náčiní), clony (maskovací
sportovní vybavení); (31) krmiva a potrava pro zvířata.
(511) 25, 28, 31
(540)



- (111) **374470**
(220) 04.03.2019
(320) 04.03.2019
(442) 24.04.2019
(151) 31.07.2019
(730) **TRUSTING s.r.o.**, č. p. 149, Přívrat, 56002, CZ
(740) Advokátní kancelář CINK a partneři, s. r. o., JUDr. Ing. Pavel Cink LL.
M., Veleslavínova 363/33, Plzeň, Vnitřní Město, 30100
(210) O-554184
(591) Barevná
(510) (31) podestýlkový materiál pro zvířata, podestýlka pro domácí zvířata,
podestýlka pro domácí zvířata z viskózy, stelivo pro malá zvířata; (35)
maloobchodní prodej podestýlek a steliv pro zvířata, velkoobchodní prodej
podestýlek a steliv pro zvířata.

- (511) 31, 35
(540)

EKOTEK-T

- (111) **374471**
(220) 05.03.2019
(320) 05.03.2019
(442) 24.04.2019
(151) 31.07.2019
(730) **Goldtime a.s.**, U libeňského pivovaru 2015/10, Praha 8, Libeň, 18000, CZ
(740) KOREJZOVA LEGAL v.o.s., JUDr. Petra Sauvage de Brantes advokátka,
Korunní 810/104, Praha 10, Vinohrady, 10100
(210) O-554241
(591) Barevná
(510) (6) umělecké a rukodělné předměty a starožitnosti z obecných kovů; (14)
hodinky, hodiny, budíky, časoměrné přístroje, drahé kovy a jejich slitiny,
předměty z drahých kovů a z ušlechtilých kovů, šperky, bižuterie, hodiny a
chronometrická zařízení včetně speciálních pouzder, umělecké předměty a
starožitnosti z bronzu, hodinové stroje, hodiny sluneční, chronografy,
chronometry, chronoskopy, klenoty, pásky k náramkovým hodinkám,
pouzdra na hodinky, hodiny a šperky, skříňky na hodinky a šperky; (18)
umělecké a rukodělné předměty a starožitnosti z kůže; (20) umělecké a
rukodělné předměty a starožitnosti ze dřeva, vosku a sádry; (21) umělecké
a rukodělné předměty a starožitnosti ze skla, keramiky, vypalované hlíny a
porcelánu; (37) opravy hodin, hodinek a šperků, údržba hodin, hodinek a
šperků.
(511) 6, 14, 18, 20, 21, 37
(540)

Silverino

- (111) **374472**
(220) 05.03.2019
(320) 05.03.2019
(442) 24.04.2019
(151) 31.07.2019
(730) **Lázně FELICITAS s.r.o.**, Korunní 810/104, Praha 10, Vinohrady, 10100,
CZ
(210) O-554242
(510) (43) bary, bufety, hotelové služby, informace a poradenství ohledně
přípravy jídel, jídelny, kavárny, modelování potravin, restaurace,
samoobslužné jídelny, samoobslužné restaurace, služby osobního
šéfkuchaře, udon a soba restaurace, wašoku restaurace, zajištění stravování,
zdobení dortů, zdobení potravin.
(511) 43
(540)

Fine Buffet by Lovas

- (111) **374473**
(220) 05.03.2019
(320) 05.03.2019
(442) 24.04.2019
(151) 31.07.2019
(730) **Asociace malých a středních podniků a živnostníků ČR**, Sokolovská
100/94, Praha 8, Karlín, 18600, CZ
(740) JUDr. Věroslav Sobotka, Markušova 1631/1, Praha 4, 14900
(210) O-554249
(591) Barevná

(510) (9) přístroje pro vyučování, veškeré elektronické a magnetické nosiče zvukových záznamů a video záznamů, gramofonové desky a kompaktní disky (audio-video), optické nosiče dat, veškeré počítačové programy a software bez ohledu na záznamová média nebo prostředky šíření (software nahraný na magnetických médiích, CD Romech nebo stažený ze vzdálené počítačové sítě), elektronické publikace včetně těch s možností stažení; (16) učební a vyučovací pomůcky s výjimkou přístrojů, tiskárenské výrobky a tištěné materiály, knihy a brožované knížky, noviny, periodika, publikace, ročenky, papírové a lepenkové nosiče informací všeho druhu, kalendáře, výrobky papírenské, plakáty, letáky, fotografie, obálky, etikety a samolepky v rámci této třídy; (35) reklamní a inzertní činnost, propagace, psaní a zveřejňování reklamních textů, vydávání reklamních nebo náborových, propagačních a inzertních textů, reklama on-line v počítačové síti, televizní reklama, venkovní reklama, marketing a marketingové studie, pomoc při podnikání, poradenství týkající se organizace podnikání, řízení podniků a obchodního managementu, obchodní management pro nezávislé poskytovatele služeb, služby a poradenství v obchodní činnosti, podnikatelské informace, poskytování obchodních informací pomocí webových stránek, computerizovaná pomoc při podnikání (počítačem podporované podnikání), účetnictví, plánování a organizování obchodních a propagačních akcí, komerčních a reklamních výstav, pořádání veletrhů pro obchodní a reklamní účely, zaslání reklamních materiálů zákazníkům, poskytování informací pomocí Internetu, průzkumy veřejného mínění, poskytování služeb v oblasti styků s veřejností; (41) výchovná, vzdělávací, zábavní a konzultační činnost v rámci této třídy, pořádání a řízení školení, zejména v oblasti podnikání, organizování a vedení seminářů, konferencí, kongresů a symposií, organizování a pořádání soutěží ke vzdělávacím, kulturním, výchovným a zábavním účelům, odborné poradenství, vztahující se k organizování vzdělávacích, kulturních, výchovných a zábavních setkání a soutěží, filmová tvorba, filmové projekce, nakladatelská a vydavatelská činnost, instruktážní, výchovný a praktický výcvik, psaní scénářů, psaní textů (jiných než reklamních), zveřejňování textů (jiných než reklamních), výroba videofilmů, výroba rozhlasových a televizních programů zejména v oblasti podnikání, tvorba elektronických časopisů, periodik a knih v elektronické podobě, poskytování on-line elektronických publikací (bez možnosti stažení); (42) tvorba a správa webových stránek, navrhování, vývoj a tvorba počítačového softwaru, počítačové programování, navrhování, vývoj, tvorba a poskytování vyhledávačů pro Internet; (45) právní činnosti, legislativní činnosti, poskytování právních informací a konzultace v oblasti služeb uvedených ve třídě 45.

(511) 9, 16, 35, 41, 42, 45
(540)



(111) **374474**
(220) 05.03.2019
(320) 05.03.2019
(442) 24.04.2019
(151) 31.07.2019
(730) **Záveský Vojtěch**, Slavíkova 1555/27, Praha 2, Vinohrady, 12000, CZ
(740) Mgr. Pavel Panák, Ječná 243/39a, Praha 2, Nové Město, 12000
(210) O-554256
(510) (6) reklamní a dárkové předměty z kovu, kovové dekorace, kovové placky, kovové nádoby, kovové truhly; (9) sluneční brýle, USB paměti, flash disky, CD přehrávače, zvukové a zvukově-obrazové záznamy na nosičích všeho druhu, magnetická datová zařízení, čtečky elektronických knih, přístroje pro záznam, převod, přenos nebo reprodukci zvuku nebo obrazu, přístroje a nástroje fotografické, filmové, optické, počítačový hardware, počítačový software, multimediální aplikace; (14) řetízky na klíče, přívěsky na klíče, kroužky na klíče, řetízky a klíčenky, medaile, ozdoby vyrobené z kovů či kamenů doplněné dalšími materiály, dekorativní předměty (bižuterie nebo klenoty) pro osobní použití; (16) kancelářské potřeby, kromě nábytku, knihy, diáře, školní potřeby, kalendáře, psací potřeby, tužky a propisky všeho druhu, plakáty, periodické i neperiodické publikace, informační, reklamní a propagační materiály v rámci této třídy, dárkové předměty a dekorace v rámci této třídy; (21) hrnky, sklenice, výrobky z porcelánu, skla a keramiky nezařazené do jiných tříd; (25) oděvy, obuv, pokrývky hlavy,

textilní výrobky spadající do této třídy; (26) reklamní placky a odznaky (ne z drahých kovů), ozdoby na oděvy (ne z drahých kovů), ozdobné přezky k páskům a taškám, knoflíky; (35) maloobchodní a velkoobchodní nákup a prodej, zásilkové obchodní služby, elektronický obchod (e-shop) prostřednictvím Internetu nebo jiné počítačové sítě, zprostředkovatelská činnost, vše s výrobky uvedenými výše ve třídách 6, 9, 14, 16, 21, 25 a 26, průzkum trhu, reklamní, marketingové a propagační služby, pomoc při podnikání, kancelářské práce; (41) výchova, vzdělávání, zábavní, sportovní a kulturní aktivity, organizování kulturních akcí, organizování zábavních soutěží, živé představení, organizování představení, koncertů a soutěží, vydavatelská a nakladatelská činnost, informační, poradenské a konzultační služby v oblasti uvedených služeb ve třídě 41.

(511) 6, 9, 14, 16, 21, 25, 26, 35, 41
(540)

VOJTAANO

(111) **374475**
(220) 05.03.2019
(320) 05.03.2019
(442) 24.04.2019
(151) 31.07.2019
(730) **MOSER, a.s.**, Kpt. Jaroše 46/19, Karlovy Vary, Dvory, 36006, CZ
(740) Dana Lukajová, patentový zástupce, Voršilská 130/10, Praha 1, Nové Město, 11000
(210) O-554259
(510) (11) osvětlovací zařízení, svítidla (cylindry), svítidla, lampy, skla na svítidla, lustry, cylindry na svítidla, cylindry skleněné, skleněná stínidla do svítidel; (16) katalogy výrobků ze skla, propagační tiskoviny a ceníky k výrobkům ze skla; (19) vitráže do oken; (20) zrcadla, stříbřené sklo (zrcadla); (21) nádoby (skleněné), skleněné mísy a misky, skleněné ozdoby, výrobky z křišťálového skla, umělecké předměty ze skla, sošky z porcelánu, keramiky, kameniny nebo skla, ozdobné předměty vyrobené ze skla, krabičky ze skla, dekorace ze skla, džbány, nádoby na pití, sklenice na pití, lahve, nádobí, skleněná víčka, skleněné dózy, sklenice (nádoby), talířky, baňky, lahve (skleněné nádoby), karafy na oacet, kuchyňské nádoby, malované sklo, omáčníky, podšálky, sada karaf, servisy (nádoby), skleněné hrnečky, sklenice na svíčky (držáky), sklo (nádoby), soupravy kuchyňského nádobí, malované skleněné výrobky.
(511) 11, 16, 19, 20, 21
(540)

Moser

(111) **374476**
(220) 06.03.2019
(320) 06.03.2019
(442) 24.04.2019
(151) 31.07.2019
(730) **FF Trader s.r.o.**, Vlkova 2725/34, Praha 3, Žižkov, 13000, CZ
(740) Advokátní kancelář CINK a partneři, s. r. o., JUDr. Ing. Pavel Cink LL. M., Velešlavina 363/33, Plzeň, Vnitřní Město, 30100
(210) O-554269
(591) Barevná
(510) (9) počítačový software (programy), simulátory; (36) finanční analýzy, investiční management, elektronické finanční obchodování; (41) obchodní vzdělávací služby, obchodní vzdělávání, poskytování školicích služeb pro obchod, služby vzdělávání dospělých v oblasti obchodu, organizování webinářů.
(511) 9, 36, 41

(540)



- (111) **374477**
(220) 06.03.2019
(320) 06.03.2019
(442) 24.04.2019
(151) 31.07.2019
(730) **Concetta Beauty s.r.o.**, Vrchlického 220/17, Lysá nad Labem, 28922, CZ
(210) O-554271
(510) (3) neléčivé kosmetické a toaletní přípravky, neléčivé přípravky pro ústní hygienu, parfumerní výrobky, éterické oleje, bělicí přípravky a další prací prostředky, přípravky na čištění, leštění, drhnutí a broušení; (5) farmaceutika, léčebné a veterinární přípravky, hygienické přípravky pro zdravotnické účely, dietetické potraviny a přípravky upravené pro léčebné či veterinární účely, potraviny pro kojence a batolata, potravinové doplňky pro lidskou spotřebu a zvířata, náplasti, obvazové materiály a krytí, materiály pro plombování zubů, dentální vosky, dezinfekční přípravky, přípravky na hubení škůdců, fungicidy, herbicidy; (14) vzácné kovy a jejich slitiny, šperky, drahokamy a polodrahokamy, hodinářské a chronometrické přístroje; (20) nábytek, zrcadla, rámy obrazů, nádoby na skladování a přepravu, ne kovové, kosti, rohovina, velrybí kostice a perleť, v surovém stavu nebo částečně zpracované, mušle, lastury, ulity, mořská pěna, jantar.
- (511) 3, 5, 14, 20
(540)



- (111) **374478**
(220) 06.03.2019
(320) 06.03.2019
(442) 24.04.2019
(151) 31.07.2019
(730) **Concetta Beauty s.r.o.**, Vrchlického 220/17, Lysá nad Labem, 28922, CZ
(210) O-554272
(510) (14) vzácné kovy a jejich slitiny, šperky, drahokamy a polodrahokamy, hodinářské a chronometrické přístroje; (20) nábytek, zrcadla, rámy obrazů, nádoby na skladování a přepravu, ne kovové, kosti, rohovina, velrybí kostice a perleť, v surovém stavu nebo částečně zpracované, mušle, lastury, ulity, mořská pěna, jantar.
- (511) 14, 20
(540)



original design bracelets

- (111) **374479**
(220) 07.03.2019
(320) 07.03.2019
(442) 24.04.2019

- (151) 31.07.2019
(730) **HECKL s.r.o.**, Přemyslova 153, Kralupy nad Vltavou, Mikovice, 27801, CZ
(210) O-554313
(510) (6) kovové stavební materiály, kovové stavební materiály přenosné; (19) stavební materiály nekovové, přenosné konstrukce nekovové.
- (511) 6, 19
(540)

IBERUS

- (111) **374480**
(220) 07.03.2019
(320) 07.03.2019
(442) 24.04.2019
(151) 31.07.2019
(730) **HECKL s.r.o.**, Přemyslova 153, Kralupy nad Vltavou, 27801, CZ
(210) O-554315
(510) (6) kovové stavební materiály, kovové stavební materiály přenosné; (19) stavební materiály nekovové, přenosné konstrukce nekovové.
- (511) 6, 19
(540)

MARGUS

- (111) **374481**
(220) 07.03.2019
(320) 07.03.2019
(442) 24.04.2019
(151) 31.07.2019
(730) **HECKL s.r.o.**, Přemyslova 153, Kralupy nad Vltavou, Mikovice, 27801, CZ
(210) O-554316
(510) (6) kovové stavební materiály, kovové stavební materiály přenosné; (19) stavební materiály nekovové, přenosné konstrukce nekovové.
- (511) 6, 19
(540)

ATERNUS

- (111) **374482**
(220) 07.03.2019
(320) 07.03.2019
(442) 24.04.2019
(151) 31.07.2019
(730) **Asociace veřejně prospěšných organizací ČR, z.s.**, 5. května 1640/65, Praha 4, 14000, CZ
(740) Chytilová & spol., patentová kancelář, s.r.o., Revoluční 725/11, Praha 1, Staré Město, 11000
(210) O-554323
(510) (9) aplikace ke stažení pro použití s mobilními zařízeními, aplikační software, aplikační software pro služby sociálních sítí přes internet, audioknihy, audio a video záznamy, databáze (elektronické), elektronické publikace ke stažení, elektronické publikace nahrané na počítačových médiích, elektronické brožury ke stažení, interaktivní multimediální počítačové programy, interaktivní počítačové systémy, nahraný obsah (počítačové programy, data a informace), obsah médií; (16) časopisy a jiná periodika, vzdělávací publikace, brožury, fotografie, letáky, plakáty, instruktážní příručky pro účely výuky, diplomy, pamětní listy, knihy, příručky (knihy), tiskoviny, vyučovací pomůcky a potřeby, tištěné publikace, vzdělávací publikace, periodické publikace, propagační publikace; (41) organizování soutěží, pořádání soutěží, organizování konferencí a výstav, organizace soutěží a vyhlašování cen, překladatelské a tlumočnické služby, provozování vzdělávacích zařízení, publikování a vydávání tiskovin, služby v oblasti vzdělávání, zábavy a sportu, vydavatelská činnost a zpravodajství, vzdělávací a školící služby, zvuková, obrazová a multimediální produkce a fotografie, vydávání webových časopisů, elektronické publikace (bez možnosti stažení), elektronické on-line publikace periodik a knih, publikování multimediálních materiálů on-line, elektronické publikování, on-line publikování, služby vydavatelství (včetně vydávání elektronických publikací), publikování textů ve formě elektronických médií, workshopy a semináře (vzdělávání); (42) provádění výkonu kontroly kvality služeb různého charakteru, certifikační činnost (kontrola kvality), udělování značek kvality (kontrola kvality), testovací a kontrolní činnosti, expertizy v oblasti kvality služeb, konzultační a poradenská činnost v oblasti kontroly kvality služeb, monitorování postupu

za účelem zajištění kvality služeb, vydávání a udělování certifikátů, tvorba pravidel a norem pro certifikaci, kontrola, inspekce, testování, zkoušení a provádění certifikačních auditů, odborné poradenství a konzultace v oblasti certifikace, kontroly a hodnocení kvality výrobků a služeb, zkušebnictví v oblasti systémů hodnocení původu a kvality služeb, tvorba pravidel a norem pro certifikaci původu a kvality služeb, vše v rámci této třídy.

(511) 9, 16, 41, 42

(540)

ZLATÝ BANÁN

(111) **374483**

(220) 07.03.2019

(320) 07.03.2019

(442) 24.04.2019

(151) 31.07.2019

(730) **CARTEVIA s.r.o.**, Benediktská 722/11, Praha 1, 11000, CZ

(210) O-554330

(510) (35) reklamní, marketingové a propagační služby, pomoc v obchodní a podnikatelské činnosti, management a administrativní služby, obchodní analýzy, obchodní průzkum a informační služby; (41) služby v oblasti vzdělávání, zábavy a sportu; (42) služby v oblasti informačních technologií, vědecké a technologické služby.

(511) 35, 41, 42

(540)

CARTEVIA

(111) **374484**

(220) 07.03.2019

(320) 07.03.2019

(442) 24.04.2019

(151) 31.07.2019

(730) **CHRYSLETTE s.r.o.**, Sluneční náměstí 2583/10, Praha 5, 15800, CZ

(210) O-554331

(510) (35) reklamní, marketingové a propagační služby, pomoc v obchodní a podnikatelské činnosti, management a administrativní služby, obchodní analýzy, obchodní průzkum a informační služby; (36) služby nemovitostní (realitní služby); (42) služby v oblasti informačních technologií, vědecké a technologické služby.

(511) 35, 36, 42

(540)

CHRYSLETTE

(111) **374485**

(220) 07.03.2019

(320) 07.03.2019

(442) 24.04.2019

(151) 31.07.2019

(730) **EGYM Bohemia s.r.o.**, Na Pankráci 1062/58, Praha 4, Nusle, 14000, CZ

(740) **NEOLEGAL** - advokátní a patentová kancelář, JUDr. Petr Novotný,

Římská 2135/45, Praha 2, Vinohrady, 12000

(210) O-554334

(510) (3) mýdla, vlasové vody, kosmetické přípravky, kosmetické krémy, krémy na pokožku neléčebné, prostředky ústní hygieny neléčebné, éterické oleje, oleje pro kosmetické účely, pleťové vody pro kosmetické účely, šampony, kosmetické přípravky pro péči o pokožku, rostlinné výtažky pro kosmetické účely; (5) vitamínové přípravky, minerální potravinové doplňky, výživové doplňky, potravinové doplňky pro lidi a zvířata, kombinované přípravky vitamínů, minerálů a rostlinných výtažků; (9) nosiče zvukových záznamů, videopásky, kompaktní disky (audio-video), kompaktní disky (CD ROM - pouze pro čtení), videokazety, stahovatelné elektronické publikace, přenosné multimediální přehrávače; (16) plakáty, reklamní tabule z papíru nebo lepenky, obrazy, brožury, katalogy, knihy, fotografie (tištěné), formuláře (tištěné), grafická znázornění, tiskoviny, tištěné publikace, návody (manuály), časopisy (periodika); (35) propagační, reklamní a inzertní činnost, marketing, rozšiřování reklamních oznámení, rozmnožování dokumentů, rozšiřování reklamních produktových vzorků, vydávání reklamních textů, reklama, odborné obchodní nebo podnikatelské poradenství, prezentace výrobků v komunikačních médiích pro maloobchod, obchodní informace a rady spotřebitelům, prezentace výrobků a služeb na internetu, maloobchodní a velkoobchodní prodej mýdel, vlasových vod, kosmetických přípravků, kosmetických krémů, krémů na pokožku, prostředků na čištění zubů, éterických olejů, olejů pro kosmetické účely, pleťových vod pro kosmetické účely, šamponů, kosmetických

přípravků na péči o pokožku, rostlinných výtažků pro kosmetické použití, vitamínových přípravků, minerálních potravinových doplňků, výživových doplňků, potravinových doplňků pro lidi a zvířata, kombinovaných přípravků vitamínů, minerálů a rostlinných výtažků; (41) vydávání textů (s výjimkou reklamních), výuka, vzdělávací služby, školení, vydávání knih, výroba rozhlasových a televizních programů, pořádání a vedení kongresů, informace o vzdělávání, pořádání výstav ke kulturním nebo vzdělávacím účelům, pořádání a vedení seminářů, on-line vydávání elektronických knih a časopisů, poskytování elektronických publikací on-line bez možnosti stažení, psaní textů, poskytování videí on-line bez možnosti stažení.

(511) 3, 5, 9, 16, 35, 41

(540)

Yacca

(111) **374486**

(220) 07.03.2019

(320) 07.03.2019

(442) 24.04.2019

(151) 31.07.2019

(730) **Čeliš Petr Ing.**, Hroznová 699/13, Liberec, Liberec XIV-Ruprechtice, 46014, CZ

(740) **KOPPA IP Legal**, Mgr. Ing. Vlasislav Vlček, Mozartova 679/21, Liberec, Liberec I-Staré Město, 46001

(210) O-554336

(510) (1) chemické látky, chemické materiály a chemické přípravky a přírodní chemické prvky; (17) vodotěsné a vlhkosti odolné výrobky a materiály; (37) hydroizolace (stavebnictví), služby pro hydroizolaci budov během stavby.

(511) 1, 17, 37

(540)

Sikkaton

(111) **374487**

(220) 14.03.2019

(320) 14.03.2019

(442) 24.04.2019

(151) 31.07.2019

(730) **Smart City Innovations s.r.o.**, Pohankova 34/8, Brno, 62800, CZ

(210) O-554509

(591) Barevná

(510) (16) papír a lepenka, tiskárenské výrobky, potřeby pro vazbu knih, fotografie, papírnické zboží a kancelářské potřeby s výjimkou nábytku, iepidla pro kancelářské potřeby nebo pro domácnost, potřeby pro rýsování a kreslení a potřeby pro umělce, malířské štětce, instruktážní a výukové materiály, plastové archy, fólie a sáčky pro balení a obaly, tiskařské typy, štočky; (35) reklama, propagace, řízení obchodní činnosti, obchodní administrativy, kancelářské práce; (41) vzdělávání, školení, zábava, sportovní a kulturní činnosti.

(511) 16, 35, 41

(540)



**SMART REGION
TOUR**

(111) **374488**

(220) 18.03.2019

(320) 18.03.2019

(442) 24.04.2019

(151) 31.07.2019

(730) **Fatra, a.s.**, třída Tomáše Bati 1541, Napajedla, 76361, CZ

(210) O-554574

(510) (17) polotovary z plastických hmot (fólie, desky, profily), materiály na podkládání z umělých hmot, plastové fólie s možností kombinace s jinými plošnými materiály (nikoli na balení); (19) stavební materiály nekovové, nekovové lišty, nekovové podlahy, nekovové obklady (ve stavebnictví),

nekovové obklady podlah a stěn, nekovové dlaždice na podlahy, nekovové dlaždice na stěny pro stavebnictví, plovoucí plastové podlahy, plovoucí podlahy s clic-systémem; (27) podlahoviny, podlahové krytiny z plastických hmot, krytina podlahová vinylová, laminované podlahové krytiny zařazené do této třídy, vinylové obklady stěn s clic-systémem, laminované (vrstvené) podlahové krytiny.

(511) 17, 19, 27
(540)

FATRA WELL-CLICK

(111) **374489**
(220) 14.02.2019
(320) 14.02.2019
(442) 24.04.2019
(151) 31.07.2019
(730) **Škaloud Radomír Ing. Mgr.**, Lísková 1366/13, Plzeň, Doubravka, 31200, CZ
(210) O-554577
(510) (25) sportovní obuv, sportovní oblečení; (28) sportovní potřeby; (41) sportovní aktivity.
(511) 25, 28, 41
(540)



(111) **374490**
(220) 21.03.2019
(320) 21.03.2019
(442) 24.04.2019
(151) 31.07.2019
(730) **Zentiva, k.s.**, U kabelovny 130/22, Praha 10, Dolní Měcholupy, 10200, CZ
(740) C|K|T ČERVENKA TURKOVÁ & PARTNERS Advokátní, patentová a známková kancelář, Mgr. Radka Červenková, advokátka, Anny Letenské 34/7, Praha 2, Vinohrady, 12000
(210) O-554699
(510) (5) léčiva, farmaceutické přípravky humánní.
(511) 5
(540)

STILLUPRA

(111) **374491**
(220) 21.03.2019
(320) 21.03.2019
(442) 24.04.2019
(151) 31.07.2019
(730) **Zentiva, k.s.**, U kabelovny 130/22, Praha 10, Dolní Měcholupy, 10237, CZ
(740) C|K|T ČERVENKA TURKOVÁ & PARTNERS Advokátní, patentová a známková kancelář, Mgr. Radka Červenková, advokátka, Anny Letenské 34/7, Praha 2, Vinohrady, 12000
(210) O-554700
(510) (5) léčiva, farmaceutické přípravky humánní.
(511) 5
(540)

PRIGEVA

(111) **374492**
(220) 22.03.2019
(320) 22.03.2019
(442) 24.04.2019
(151) 31.07.2019
(730) **Belis a.s.**, Rudolfovská tř. 476/111, České Budějovice, České Budějovice 4, 37001, CZ
(740) PatentCentrum Sedlák & Partners s.r.o., Okružní 2824, České Budějovice, České Budějovice 3, 37001
(210) O-554717
(510) (21) kuchyňské nádobí, kuchyňské náčiní a nádoby, pánve, kastrolky a hrnce na vaření (neelektrické).
(511) 21
(540)

RADOST
enamel

(111) **374493**
(220) 25.03.2019
(320) 25.03.2019
(442) 24.04.2019
(151) 31.07.2019
(730) **SWISS MED Pharmaceuticals a.s.**, Opletalova 921/6, Praha 1, Nové Město, 11000, CZ
(740) Rudolf Darník, Jupiterova 1186/10, Praha 114, 10400
(210) O-554757
(510) (5) farmaceutické přípravky, hygienické výrobky pro léčebné účely, toaletní přípravky s léčivými účinky, léčiva.
(511) 5
(540)

Glycerinex

(111) **374494**
(220) 29.03.2019
(320) 29.03.2019
(442) 24.04.2019
(151) 31.07.2019
(730) **Al-Namura, spol. s r.o.**, Lysolajské údolí 107/25, Praha 6, 16500, CZ
(740) Advokátní a patentová kancelář, JUDr. Aleš Zábřeh, advokát, Na Beránce 2, Praha 6, 16000
(210) O-554916
(510) (32) vody minerální (přírodní nebo umělé), šumivé a jiné nealkoholické nápoje, iontové a energetické nápoje, ovocné a zeleninové nápoje a občerstvující šťávy, sirupy a jiné přípravky k výrobě nápojů, pivo, lehká piva a ležáky; (33) míchané nápoje všeho druhu s příměsí alkoholu.
(511) 32, 33
(540)

SHOCKY

Přehled zápisů ochranných známek se změnou ve vztahu ke zveřejněným přihláškám

Kapitola obsahuje údaje o ochranných známkách zapsaných na základě ustanovení § 28 odst. 1 zákona č. 441/2003 Sb., u kterých došlo ke změně údajů oproti zveřejněné přihlášce ochranné známky.

Číselný přehled (111)	
374328	374330

Zápis ochranných známek se změnou ve vztahu ke zveřejněným přihláškám

(111) **374328**
(220) 08.02.2017
(320) 08.02.2017
(442) 07.06.2017
(151) 31.07.2019
(540)

HMYZÁK

(730) **Bednářová Martina Ing., Ph.D.**, Železné 34, Železné, 66601, CZ
(740) Mgr. Kateřina Vaňková patentový zástupce, Nerudova 1095, Kuřim, 66434
(510) (9) nosiče zvukových a obrazových záznamů, elektronická periodika, elektronické časopisy, noviny, katalogy a knihy, elektronické diáře a záznamníky, elektronické kalendáře, stahovatelné elektronické publikace, software počítačových her; (10) elastické obvazy, elastické punčochy (chirurgie), chirurgické nitě, chirurgické implantáty, materiály na šití (chirurgie), umělá kůže pro chirurgické účely; (28) ozdoby na vánoční stromček (s výjimkou osvětlení a cukrovinek); (29) jedlý hmyz, ne živý, pokrm a potraviny z hmyzu, hmyzích larev, hmyzích kukel, hmyzích těl nebo jejich částí pro lidskou spotřebu, hmyz konzervovaný určený k lidské spotřebě, vajíčka hmyzu, larvy nebo kukly konzervované určené ke konzumaci, sušený hmyz určený pro lidskou spotřebu, bujóny, bujónové koncentráty, bujónové přípravky, masové konzervy, nasolená masa, masové výtažky, bílkoviny pro kulinářské použití, polévky, pomazánky na bázi hmyzu, vývary, vývarové koncentráty, želé, aspiky, rosoly jedlé; (30) mouka, pečivo, jemné pečivo, těstoviny, těsta, pizza, tyčinky, oplatky, sušenky, perníky, müsli, cukrovinky, bonbony, pudinky, želé, zmrzlina, zmrzlinové prášky, žvýkačky (ne pro lékařské účely), čokoláda, směsi na výrobu pekárenských výrobků, instantní kaše, masové paštiky, míchané saláty, omáčky na těstoviny, pomazánky, kakao, čaj, čokoláda, nápoje na bázi kakaa, kávy, čaje a čokolády, veškeré uvedené výrobky s obsahem hmyzu, hmyzích larev, hmyzích kukel, hmyzích těl nebo jejich částí pro lidskou spotřebu; (35) dodavatelské služby pro třetí osoby (nákup výrobků a služeb pro jiné podniky), pronájem prodejních automatů; (41) publikační a přednášková činnost, vzdělávací služby, pořádání a vedení kurzů, školení a seminářů, pořádání soutěží (vzdělávacích nebo zábavných), pořádání výstav ke kulturním nebo vzdělávacím účelům, praktický výcvik (předvádění), pořádání a organizování degustace potravin a nápojů (zábava), vydávání knih, online vydávání elektronických knih, elektronické publikování (dtp), vydávání textů s výjimkou reklamních, tvorba populárně naučných pořadů s tematikou entomofágie, fotografování, předprodej

vstupenek, klubové služby (zábava nebo vzdělávání), plánování večírků (zábava), informace o zábavě a vzdělávání; (42) vědecký výzkum, biologický výzkum, výzkum a vývoj v oblasti entomofágie, ekologický výzkum chovu hmyzu, služby vědecké laboratoře, chemické analýzy, inženýrské práce (expertizy), kontrola kvality, výzkum a vývoj nových výrobků pro jiné osoby, výzkum v oblasti kosmetiky, klinické studie; (43) zajištění stravování, degustace potravin a nápojů (gastronomické služby), bary, bufety, restaurace, provozování kempů, pronájem stanů, pronájem kuchyňských přístrojů, pronájem židlí, stolů, ubrusů, skleněného nádobí, pronájem přechodného ubytování, rezervace přechodného ubytování, prázdninové tábory (ubytování), turistické ubytovny.

(511) 9, 10, 28, 29, 30, 35, 41, 42, 43
(210) O-537232

(111) **374330**
(220) 19.10.2017
(320) 19.10.2017
(442) 31.01.2018
(151) 31.07.2019
(540)

MOJA MOJA

(730) **Drozdová Hana Ing.**, Gregorova 2585/16, Ostrava, Moravská Ostrava, 70200, CZ
(740) JUDr. Jana Ďuricová, advokátní kancelář, JUDr. Jana Ďuricová, advokátka, Pod Zemankou 1149/3, Praha 4, Braník, 14700
(510) (25) oděvy, čelenky (oděvy), clony proti slunci (oděvy), čelenky na uši (oděvy), klobouky na společenské akce (oděvy), obuv; (40) krejčovství; (45) půjčování oděvů, půjčování oděvů pro společenské příležitosti.
(511) 25, 40, 45
(210) O-543120

Zápisy licenčních smluv k ochranným známkám

V této kapitole jsou zveřejněny zápisy licenčních smluv podle ustanovení § 18 odst. 1 zákona č. 441/2003 Sb.

Číslo zápisu (111)	Vlastník (730)	Nabyvatel licence (791)	Druh licence (793)	Datum uzavření licenční smlouvy (793)	S účinností od data (580)
358747	Masarykova univerzita, Žerotínovo náměstí 617/9, Brno, 60177, CZ	Prabos plus a.s., Komenského 9, Slavičín, 76321, CZ	nevýhradní	22.05.2019	05.08.2019
358747	Masarykova univerzita, Žerotínovo náměstí 617/9, Brno, 60177, CZ	K A M A spol. s r.o., Kamýcká č.p. 241, Praha 6, 16000, CZ	nevýhradní	03.06.2019	05.08.2019
358747	Masarykova univerzita, Žerotínovo náměstí 617/9, Brno, 60177, CZ	IMPRES CZ s.r.o., Nové sady 592/27, Brno, Staré Brno, 60200, CZ	nevýhradní	12.06.2019	05.08.2019
358747	Masarykova univerzita, Žerotínovo náměstí 617/9, Brno, 60177, CZ	Fuski BOMA s.r.o., K Bytovkám 222, Kunice, 25163, CZ	nevýhradní	13.06.2019	05.08.2019
373794	LEESORA s.r.o., Václavské náměstí 834/17, Praha 1, Nové Město, 11000, CZ	LEESORA Accounting s.r.o., Václavské náměstí 834/17, Praha 1, Nové Město, 11000, CZ	nevýhradní	16.07.2019	05.08.2019

Ochranné známky zrušené a prohlášené za neplatné

Tato kapitola obsahuje údaje o rozhodnutích o zrušení ochranné známky na základě ustanovení § 31 zákona č. 441/2003 Sb. nebo o prohlášení ochranné známky za neplatnou na základě ustanovení § 32 zákona č. 441/2003 Sb. Existuje-li důvod zrušení/prohlášení ochranné známky za neplatnou pouze ve vztahu k některým z výrobků nebo služeb, Úřad ochrannou známku zruší/prohlásí za neplatnou pouze pro tyto výrobky nebo služby. Údaje o výsledku rozhodnutí (zrušení ochranné známky, částečné zrušení ochranné známky, prohlášení ochranné známky za neplatnou, prohlášení ochranné známky za částečně neplatnou) jsou uvedeny za datem právní moci rozhodnutí s názvem "Datum právní moci rozhodnutí/výsledek rozhodnutí".

(111) 249889

(540)

SYRANO

25.07.2019 / NABYTÍ P.M. - ZRUŠENÍ OZ

(111) 324845

(540)

Betonepoxfine

26.07.2019 / NABYTÍ P.M. - ČÁSTEČNÉ ZRUŠENÍ OZ

(111) 324844

(540)

Betonepox

26.07.2019 / NABYTÍ P.M. - ČÁSTEČNÉ ZRUŠENÍ OZ

Přehled obnov zápisu ochranných známek

Kapitola obsahuje údaje o ochranných známkách, u kterých byl na žádost vlastníka obnoven zápis podle ustanovení § 28 odst. 2 zákona č. 441/2003 Sb.

Číselný přehled (111)											
150865	159140	159493	164360	167580	222453	223577	225703	225704	227024	227076	227730
227780	227864	228797	228898	229338	229354	229418	229496	229743	229744	229840	230052
230131	230132	230135	230744	230782	231302	231725	231910	232057	232059	232655	232864
233026	234502	234760	234761	235530	236517	236743	239032	239033	239034	245349	258687
306668	307028	308722	309525	309526	309688	309713	310058	310186	310330	310420	310426
310427	310451	310452	310456	310457	310952	310989	310990	311117	311854	311925	311963
312218	312362	312494	312645	312682	312683	312998	313522	313713	313760	313962	313988
314013	315497	316708	317129	317551	317668	319115	319259	323057	360174		

Obnovy zápisu ochranných známek

(111) **150865**
(220) 20.11.1909
(151) 20.11.1909
(540)



(730) **J. & L. Lobmeyr Gesellschaft m.b.H.**, Kärntnerstrasse 26, Videň, AT
(740) KOREJZOVA LEGAL v.o.s., JUDr. Zdeňka Korejzová, Korunní 810/104, Praha 10 - Vinohrady, 10100
(510) (21) skleněné zboží jako nápojové soupravy, vázy, šálky, talířky, dózy: broušené, ryté, malované nebo leptané, skleněné lustry.
(511) 21
(210) O-18868

(111) **159140**
(220) 11.06.1969
(151) 23.07.1969
(540)

HYDRIL

(730) **HYDRIL COMPANY**, 3300 North Sam Houston Parkway East, Houston, TX, US
(740) ZIVKO MIJATOVIC & PARTNERS s.r.o., Jugoslávských partyzánů 639/26, Praha 6, 16000
(510) Stroje a jejich díly pro vrtání a provoz vrtů, ochranné těsnění pro vrty, zajišťovací zařízení a ventily proti výbuchu naftových vrtů a příslušenství, akumulátory pro tlak tekutiny, tlumiče pulsací, tlumiče nárazů, rozvodné potrubí, závitové spojky pro pažení vrtů, závitové spojky pro potrubí vrtů, závitové spojky pro trubky vrtacího soustavy, rotační ucpávky pro skrývkou vrtu a kohouty.
(511) 6, 7, 9, 11, 17
(210) O-43239

(111) **159493**
(220) 20.11.1969
(151) 12.01.1970
(540)

SELEVIT

(730) **BB Pharma a.s.**, Durychova 101/66, Praha 4, Lhotka, 14200, CZ
(510) Výrobky lučební pro zdravotnický průmysl, umělé a syntetické pryskyřice, lučebniny na konzervování potravin; výrobky lékárnické, veterinářské a zdravotnické, léčiva pro lidi a zvířata, výrobky dietetické pro děti a nemocné, náplasti, materiál na obvazy, desinfekční prostředky s výjimkou desinfekčních prostředků na vázání prachu, prostředky na ničení plevele a škodlivých zvířat, medicínální vína; chemická krmiva pro zvířata.
(511) 1, 5, 31
(210) O-43746

(111) **164360**
(220) 06.09.1979
(151) 04.04.1980
(540)

CEFOBID

(730) **Pfizer Products Inc., a Connecticut corporation**, Eastern Point Road, Groton, CT, US
(740) Čermák a spol., JUDr. Karel Čermák Ph.D., LL.M., Elišky Peškové 735/15, Praha 5, Smíchov, 15000
(510) (5) výrobky farmaceutické, zvěrolékařské a zdravotnické, výrobky dietetické pro děti a nemocné, náplasti, obvazový materiál, hmoty určené k plombování zubů a na otisky zubů, desinfekční prostředky, prostředky k hubení rostlinných a živočišných škůdců, antiparazitní látky.
(511) 5
(210) O-51297

(111) **167580**
(220) 14.02.1990
(151) 22.02.1990
(540)



(730) **Michaela Vegnerová**, Brechtova 780, Praha 4 - Háje, 14900, CZ
(740) PROPATENT, Ing. Vlasta Sedláčková, Pod Pekařkou 1, Praha 4, 14700
(510) Pletené a šité oděvy, návrhy módních oděvů.
(511) 25, 42
(210) O-56985

(111) **222453**
(220) 22.06.1999
(151) 24.01.2000
(540)



(730) **Trade FIDES, a.s.**, Dornych 129/57, Brno, Trnitá, 61700, CZ
(740) Kania, Sedlák, Smola, s.r.o., Mendlovo náměstí 907/1a, Brno, Staré Brno, 60300
(510) (9) elektronická zabezpečovací technika, přístroje signalizační, kontrolní, měřicí, výpočetní technika, přístroje pro zpracování informací a pro přenos dat.
(511) 9
(210) O-144083

(111) **223577**
(220) 09.08.1999
(151) 23.03.2000
(540)



(591) Barevná
(730) **Špačková Andrea**, Nemocniční 471, Náchod, 54701, CZ
(510) (12) brzdové obložení pro motocykly.
(511) 12
(210) O-145635

(111) **225703**
(220) 30.08.1999
(151) 21.07.2000
(540)

AKUNA

(730) **AKUNA CZ s.r.o.**, Vídeňská 186/118, Brno, Přizřenice, 61900, CZ
(740) INPARTNERS GROUP, Ing. Dušan Kendereški, Tuřanka 1519/115a, Brno, Slatina, 62700
(510) (3) přípravky pro bělení a jiné prostředky ku praní, přípravky pro čištění, leštění, odmašťování a broušení, mýdla, parfumerie, vonné oleje, kosmetika, vlasové vody (lotions), zubní pasty; (5) výrobky lékárnické, veterinářské, diabetické a dietetické přípravky pro léčebné účely, potraviny pro zvláštní výživu, potraviny pro batolata, herbicidy; (16) papír, lepenka a výrobky z těchto materiálů, tiskárenské výrobky, potřeby pro knižní vazby, fotografie, papírenské zboží, lepidla pro papírenství nebo domácnost, materiál pro umělce, štětce, psací stroje a kancelářské potřeby, učební pomůcky, plastické obaly, hrací karty, písmena pro tiskárny, štočky; (21) náčiní a nádoby pro domácnost a kuchyň, hřebeny a mycí houby, kartáče, materiály pro výrobu kartáčů, čisticí prostředky; (25) oděvy, obuv, kloboučnické zboží; (28) hry, hračky, potřeby pro gymnastiku a sport, vánoční ozdoby; (29) maso, ryby, drůbež a zvěřina, masové výtažky, ovoce a zelenina, konzervované, sušené a zavařené, želé, džemy, kompoty, vejce, mléko a mléčné výrobky, oleje a tuky jedlé; (30) káva, čaj, kakao, obuk, rýže, tapioka, kávové náhražky, med, sirup melasový, droždí pro kynutí, sůl, hořčice, ocet, omáčky (k ochucení), koření, led pro osvěžení; (31) výrobky zemědělské, zahradnické, lesní a zrní, živá zvířata, čerstvé ovoce a zelenina, osivo, rostliny, krmivo pro zvířata, slad; (32) piva, minerální vody, šumivé nápoje a jiné nápoje nealkoholické, nápoje a šťávy ovocné, sirupy a jiné přípravky ke zhotovování nápojů; (33) alkoholické nápoje; (34) tabák, potřeby pro kuřáky, zápalky; (35) propagační činnost, pomoc při řízení obchodní činnosti, obchodní administrativa, kancelářské práce; (39) doprava, balení a skladování zboží, organizování cest; (41) vydavatelské činnosti.
(511) 3, 5, 16, 21, 25, 28, 29, 30, 31, 32, 33, 34, 35, 39, 41
(210) O-146272

(111) **225704**
(220) 30.08.1999
(151) 21.07.2000
(540)

ALVEO

(730) **AKUNA CZ s.r.o.**, Vídeňská 186/118, Brno, Přizřenice, 61900, CZ
(740) INPARTNERS GROUP, Ing. Dušan Kendereški, Tuřanka 1519/115a, Brno, Slatina, 62700
(510) (5) potravinové doplňky, zvláště nutriční nápoje pro léčebné účely; (30) káva, čaj, kakao, cukr, rýže, tapioka, kávové náhražky, med, sirup melasový, droždí pro kynutí, sůl, hořčice, ocet, omáčky (k ochucení), koření, led pro osvěžení; (32) piva, minerální vody, šumivé nápoje a jiné nápoje nealkoholické, nápoje a šťávy ovocné, sirupy a jiné přípravky ke zhotovování nápojů.
(511) 5, 30, 32
(210) O-146273

(111) **227024**
(220) 30.06.1999
(151) 21.09.2000
(540)

COSMOGIRL!

(730) **Hearst Communications, Inc.**, 959 Eighth Avenue, New York, NY, US
(740) Advokátní kancelář HOLEC, ZUSKA & Partneři, JUDr. Oldřich Trojan, Radlická 3185/1c, Praha 5, Smíchov, 15000
(510) (16) periodika, časopisy, magazíny, tiskoviny.
(511) 16
(210) O-144477

(111) **227076**
(220) 09.08.1999
(151) 21.09.2000
(540)



(730) **VÝSTAVIŠTĚ KROMĚŘÍŽ s.r.o.**, K Výstavišti 4069/8, Kroměříž, 76701, CZ
(510) (24) potištěné tkaniny z konopí a směsi konopí s bavlnou, viskosou, lnem a syntetickými materiály, zejména lůžkoviny, šatovky, závěsy, ubrusy a prostírání; (25) konfekční zboží všeho druhu, zejména košile, halenky, šaty, sukně, kalhoty a saka.
(511) 24, 25
(210) O-145626

(111) **227730**
(220) 03.08.1999
(151) 19.10.2000
(540)

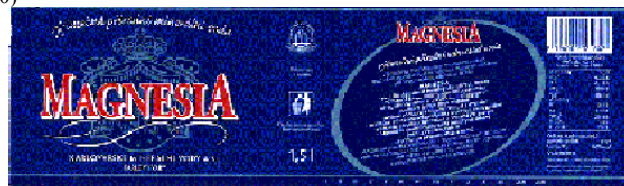

(591) Barevná
(730) **KARLOVARSKÉ MINERÁLNÍ VODY a.s.**, Horova 3, Karlovy Vary, 36001, CZ
(740) JUDr. Josef Mrázek, Pernerova 11, Praha 8, 18600
(510) (32) minerální vody, stolní vody, limonády; (35) propagační a reklamní činnost.
(511) 32, 35
(210) O-145465

(111) **227780**
(220) 19.08.1999
(151) 19.10.2000
(540)



(730) **Uzenniny Příbram, a.s.**, Antala Staška 1670/80, Praha 4, Krč, 14000, CZ
(740) Langrova, s.r.o., Skrétova 48, Plzeň, 30100
(510) (29) maso a masné výrobky, ryby, drůbež a zvěřina, masové výtažky.
(511) 29
(210) O-145958

(111) **227864**
(220) 09.09.1999
(151) 19.10.2000
(540)

FLAMEX

(730) **FLAMEX - Stavebniny 2000, spol.s r.o.**, Svitavská 500/7, Blansko, 67801, CZ
(740) Ing. Marie Jandová, Nerudova 1095, Kuřim, 66434
(510) (6) veškerý stavební materiál kovový; (19) veškerý stavební materiál nekovový; (37) izolaterství, pokrývačství.
(511) 6, 19, 37
(210) O-146662

(111) **228797**
(220) 10.11.1999
(151) 20.11.2000
(540)



(730) **Národní asociace dobrovolnictví, z.s.**, Kaznějovská 1517/51, Plzeň, Bolevec, 32300, CZ
(510) (16) metodické materiály a příručky; (41) preventivní volnočasové programy pro děti a mládež; (42) vytváření programů, jejich metodické vedení, supervize a evaluace.
(511) 16, 41, 42
(210) O-148716

(111) **228898**
(220) 16.12.1999
(151) 20.11.2000
(540)

CALFORMAG

(730) **BB Pharma a.s.**, Durychova 101/66, Praha 4, Lhotka, 14200, CZ
(510) (5) léky, farmaceutické přípravky pro humánní a veterinární použití, chemické přípravky pro farmaceutické účely, farmaceutické a zvěrolékařské přípravky, chemické přípravky pro zvěrolékařské účely,

chemicko-farmaceutické přípravky, posilující a dietetické přípravky na lékařské použití, dietetické přípravky pro děti a nemocné.

(511) 5
(210) O-149977

(111) **229338**
(220) 28.07.1999
(151) 27.12.2000
(540)

IOMEGA

(730) **LE Intangibles Holding Company LLC**, 176 South Street, Hopkinton, 01748, MA, US
(510) (9) paměťová zařízení počítačů včetně optických a magnetooptických diskových mechanik a prázdných magnetických disků, řídicí jednotky paměti počítačů, prázdné kazety a disky pro počítače.
(511) 9
(210) O-145242

(111) **229354**
(220) 03.08.1999
(151) 27.12.2000
(540)

EUPHORIA

(730) **CALVIN KLEIN COSMETIC CORPORATION**, 501 Silverside Road, Wilmington, DE, US
(740) FISCHER & PARTNER IP s.r.o., Na Hrobci 294/5, Praha 2, Nové Město, 12800
(510) (3) mýdla, voňavkářské výrobky, éterické oleje, kosmetické výrobky, kolínské vody, toaletní vody, parfémové tělové spreje, pleťové oleje, krémy a emulze, zásypy a pudry, koupelové a sprchové přípravky, vlasové vody (lotions), přípravky na čištění zubů, ústní vody bez léčivých účinků, deodoranty, anti-perspiranty pro osobní užití, toaletní přípravky bez léčivých účinků.
(511) 3
(210) O-145469

(111) **229418**
(220) 26.08.1999
(151) 27.12.2000
(540)

BON!

(730) **Novum Global, a.s.**, 28. pluku 483/11, Praha 10, Vršovice, 10100, CZ
(740) RETROPATENT s.r.o., Mgr. Kamil Kolátor, Dobiášova 1246/29, Liberec VI, 46006
(510) (35) propagační činnost, pomoc při řízení obchodní činnosti, obchodní administrativní, kancelářské práce, propagační publikace, obchodní informace, inzercie reklamní, kancelář obchodně informační, propagační a reklamní; (36) pojištění finanční, peněžní, nemovitostní, cenné papíry, ceniny - úschova, clearing, koupě na splátky, loterie, prodej na splátky, prodej na úvěr.
(511) 35, 36
(210) O-146193

(111) **229496**
(220) 17.09.1999
(151) 27.12.2000
(540)

VERSIPOL

(730) **E.I. du Pont de Nemours and Company**, 1007 Market Street, Wilmington, DE, US
(740) Čermák a spol., JUDr. Karel Čermák Ph.D., LL.M., Elišky Peškové 735/15, Praha 5, Smíchov, 15000
(510) (1) katalyzátory, polymery na bázi olefinů, oligomery na bázi olefinů; (17) syntetická pryž; (40) zpracování a úprava polymerů a oligomerů na bázi olefinů.
(511) 1, 17, 40
(210) O-146993

(111) **229743**
(220) 30.11.1999
(151) 27.12.2000
(540)

SVING

(730) **MB - SVING s.r.o.**, V mokřinách 283/8, Praha 4, Hodkovičky, 14700, CZ
(740) BOHEMIA PATENT, Ing. Jana Vanděliková, Vodičkova 791/41, Praha 1, Nové Město, 11000
(510) (3) přípravky pro čištění, leštění a odmašťování, tekutá i pevná mýdla, hygienické a toaletní přípravky, vlasovou kosmetiku, dezodorační přípravky; (5) dezinfekční a dezodorační přípravky.
(511) 3, 5
(210) O-149337

(111) **229744**
(220) 30.11.1999
(151) 27.12.2000
(540)

SWIFT

(730) **MB - SVING s.r.o.**, V mokřinách 283/8, Praha 4, Hodkovičky, 14700, CZ
(740) BOHEMIA PATENT, Ing. Jana Vanděliková, Vodičkova 791/41, Praha 1, Nové Město, 11000
(510) (3) přípravky pro čištění, leštění a odmašťování, tekutá i pevná mýdla, hygienické a toaletní přípravky, vlasovou kosmetiku, dezodorační přípravky; (5) dezinfekční a dezodorační přípravky.
(511) 3, 5
(210) O-149338

(111) **229840**
(220) 27.06.2000
(151) 27.12.2000
(540)

FLEXOBIT

(730) **IZOTECH MORAVIA, spol. s r.o.**, Kožušany 162, Kožušany-Tážaly, 78375, CZ
(740) Halaxová & Halaxová TETRAPAT, Mgr. Eva Halaxová, Jinonická 804/80, Praha 5, Košiče, 15800
(510) (17) izolační materiály pro izolaci zvuku, tepla a vlhkosti, zejména na bázi papírových a umělých hmot a na bázi kovových, zejména hliníkových fólií, nasycených nebo pokrytých bitumenem a/nebo umělými materiály, izolační materiály na bázi skelných, čedičových nebo jiných minerálních plstí nebo vláken, izolační hmoty na bázi vypěněného polystyrenu a/nebo polyuretanu; (35) zprostředkovatelská činnost v oblasti prodeje a distribuce materiálů pro hydroizolaci zemních staveb, zejména pro hydroizolaci plochých střešních a materiálu pro hydroizolaci vodních staveb, kanálů a vodních jímek; (37) provádění stavebních a izolačních prací, zejména na střeších budov, na silnicích, mostech, na kanalizačních a jiných odvodňovacích objektech, údržba a opravy hydroizolací uvedených objektů, provádění ostatních stavebních prací; (42) projektování hydroizolací objektů, zemních a vodních děl, poradenská činnost v oblasti projektování a realizace hydroizolací všeho druhu.
(511) 17, 35, 37, 42
(210) O-156883

(111) **230052**
(220) 02.08.1999
(151) 22.01.2001
(540)

KDP

(730) **KABELOVNA Děčín Podmokly, s.r.o.**, Ústecká 840/33, Děčín, 40533, CZ
(740) PROPATENT, Ing. Vlasta Sedláčková, Pod Pekařkou 1, Praha 4, 14700
(510) (9) kabely na bázi elektrického a optického přenosu, kabelové propojky.
(511) 9
(210) O-145410

(111) **230131**
(220) 17.09.1999
(151) 22.01.2001
(540)

FABER

(730) **KVADOS, a.s.**, Pivovarská 4/10, Ostrava, Moravská Ostrava, 70200, CZ
(740) Ing. Pavel Nádvorník s.r.o., Klínová 620/1, Ostrava, Hulváky, 70900
(510) (9) programy pro počítače, programovací zařízení pro automatické přístroje, přístroje na dálkové ovládání; (16) papírové karty nebo pásy pro záznamy počítačových programů; (35) půjčování kancelářských strojů a zařízení, organizační porady, rozesílání propagačního materiálu, publikace reklamních textů, organizační porady a vedení záležitostí, nájem kancelářských strojů a zařízení, obchodní rešerše a informace; (42) studie projektů, pronájem strojů, pronájem prodejních automatů, programování pro samočinné počítače, konzultační a poradenské služby v oblasti informatiky, výpočetní techniky, počítačového hardware s výjimkou obchodního poradenství.
(511) 9, 16, 35, 42
(210) O-146984

(111) **230132**
(220) 17.09.1999
(151) 22.01.2001
(540)

VENTUS

(730) **KVADOS, a. s.**, Pivovarská 4/10, Ostrava, Moravská Ostrava, 70200, CZ
(740) Ing. Pavel Nádvorník s.r.o., Klínová 620/1, Ostrava, Hulváky, 70900
(510) (9) programy pro počítače, programovací zařízení pro automatické přístroje, počítačové přístroje na zpracování informací, přístroje na dálkové ovládání; (16) papírové karty nebo pásy pro záznamy počítačových programů; (35) půjčování kancelářských strojů a zařízení, organizační porady, organizační porady a vedení záležitostí, nájem kancelářských strojů a zařízení, obchodní rešerše a informace; (42) studie projektů, pronájem strojů, pronájem prodejních automatů, programování pro samočinné počítače, konzultační a poradenské služby v oblasti informatiky, výpočetní techniky, počítačového hardware s výjimkou obchodního poradenství.
(511) 9, 16, 35, 42
(210) O-146986

(111) **230135**
(220) 20.09.1999
(151) 22.01.2001
(540)

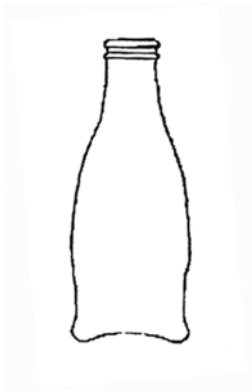

(730) **The Coca-Cola Company**, 310 North Avenue, N.W., Atlanta, GA, US
(740) Zeiner & Zeiner v.o.s., Mgr. Karel Šindelka, Maiselova 15, Praha 1, 11000
(510) (32) minerální a šumivé nápoje a jiné nealkoholické nápoje, ovocné nápoje a ovocné džusy, sirupy a jiné přípravky na výrobu nápojů.
(511) 32
(210) O-147021

(111) **230744**
(220) 22.07.1999
(151) 21.02.2001
(540)



(591) Barevná
(730) **gromathic s.r.o.**, Brněnská 679, Modřice, 66442, CZ
(740) Ing. Jandová Marie, Nerudova 1095, Kuřim, 66434
(510) (6) dveře, dveřní klepadla, dveřní kliky, dveřní rámy, dveřní zárážky, dveřní zárubně, dveřní zástrčky, kování na dveře, kování na okna, křídlová okna (vyhlídky), okenice, okenní rámy, okenní zárážky, okna, panty, závěsy, prahy, stavební konstrukce, vnější žaluzie, vrata - veškeré uvedené výrobky z kovu, dveřní uzávěry (s výjimkou elektrických), otevírače dveří (s výjimkou elektrických); (19) dveře, dveřní zárubně, konstrukce, lišty, markýzy, okna, okenice, okénka dveřní, prahy dveřní, rámy na okna, rolety venkovní, stavby přenosné, vrata - veškeré uvedené výrobky z nekovových materiálů, sklo na okna; (40) mechanické opracování plastických hmot, laminování, montáž materiálů na objednávku (pro třetí osoby), tónování skla, vodovzdorná impregnace látek, vodovzdorná úprava látek.
(511) 6, 19, 40
(210) O-145092

(111) **230782**
(220) 17.08.1999
(151) 21.02.2001
(540)



(730) **Whirlpool EMEA S.p.A.**, Via Carlo Pisacane 1, 20016 PERO (MI), IT
(510) (7) pračky na prádlo a oděvy, pračky-sušičky na prádlo a oděvy, myčky nádobí; (11) sušičky na prádlo a oděvy, ledničky, mrazničky, sporáky elektrické, elektricky vyhřívané police, pece pro domácnost, mikrovlnné trouby; (37) opravy domácích spotřebičů, jejich instalace, servis po prodeji a údržba.
(511) 7, 11, 37
(210) O-145899

(111) **231302**
(220) 14.01.2000
(151) 21.02.2001
(540)



(730) **Goll Svatopluk**, Běloveská 1600, Náchod, 54701, CZ
(740) Advokátní a patentová kancelář Traplová, Hakr, Kubát, Mgr. Jana Šuranová Traplová, Přístavní 24, Praha 7, 17000
(510) (33) alkoholické nápoje (s výjimkou piva), zejména vodky a likéry.
(511) 33
(210) O-150868

(111) **231725**
(220) 03.09.1999
(151) 28.03.2001
(540)



(591) Barevná
(730) **ELTRAF, a.s.**, Kralice čp. 49, Uhlířské Janovice, 28504, CZ
(510) (9) trafostanice, rozváděče el. napětí, součásti těchto zařízení, elektrické a elektronické součástky, elektrické vodiče, kabely, elektronické a magnetické nosiče informací, přístroje pro záznam, převod a reprodukci zvuku nebo obrazu, přístroje spotřební elektroniky, vědecké aparáty a přístroje, přístroje pro zpracování informací, počítače, software, informační systémy, přístroje pro měření, vážení, kontrolu a signalizaci, alarmy, přístroje spojové a telekomunikační techniky; (37) montáž, oprava a údržba vyhrazených elektrických zařízení, zámečnictví, revizní činnost v oblasti el. zařízení; (40) zpracování a úprava plastických hmot; (42) projektování elektrických zařízení, poradenská činnost v oblasti elektro.
(511) 9, 37, 40, 42
(210) O-146437

(111) **231910**
(220) 13.12.1999
(151) 28.03.2001
(540)



(591) Barevná
(730) **Regionální stavební sdružení Karlovy Vary**, Stará Kysibelská 602/45, Karlovy Vary, Drahovice, 36001, CZ
(740) ZEMAN - podkrušnohorská patentová a známková kancelář, Mgr. Dita Fialová, Hradní 301/9, Loket, 35733
(510) (9) strojně čitelné nosiče informací; (16) papír, papírové výrobky, zejména obaly, periodické a neperiodické tiskoviny jako například tiskopisy, knižní publikace, noviny, časopisy, katalogy, prospekty, letáky, plakáty a jiné reklamní, propagační, inzertní a informační materiály, papírové a plastové tašky s potiskem; (35) reklamní, propagační a inzertní činnost, organizování a pořádání reklamních a komerčních výstav, trhů a veletrhů, organizace jiného předváděného zboží a služeb, poskytování pomoci při provozu a obchodní činnosti podniků zejména v oblasti stavebnictví a průmyslu stavebních hmot, zajišťování ekonomických analýz pro činnosti podniků, sběr a poskytování podnikatelských a obchodních informací, zajištění oceňování stavebních firem a podniků průmyslu stavebních materiálů a stavebních hmot, zajišťování marketingových studií pro stavební podniky a podniky zaměřené na výrobu stavebních hmot, organizování a pořádání odborných soutěží pro účely prezentační, obchodní a reklamní; (36) oceňování a zajištění oceňování staveb a jiných nemovitostí; (41) organizování, pořádání a vedení kongresů, symposií, konferencí, seminářů, kolokvií, organizování, pořádání a vedení výuky, výcviku, instrukcí, školení, pracovních setkání či jiných vzdělávacích a výchovných akcí včetně rekvalifikačních, organizování a pořádání vzdělávacích výstav, lektorská činnost a její zajišťování, poskytování informací o výchově a vzdělávání, organizování a pořádání vzdělávacích a poznávacích soutěží, jakož i tematických odborných soutěží odborného charakteru; (42) poradenská činnost v oboru architektury a urbanismu, stavebnictví a výroby stavebních hmot a její zajišťování, zajišťování odborných posudků v oboru architektury, urbanismu, stavebnictví a stavebních hmot, zajišťování tvorby a poskytování software pro oblast stavebnictví a stavebních hmot, pomoc při vývoji a výzkumu nových stavebních výrobků a stavebních technologií, provozování výstavních ploch, projektová a konstrukční činnost - její zajišťování.
(511) 9, 16, 35, 36, 41, 42
(210) O-149827

(111) **232057**
(220) 10.01.2000
(151) 28.03.2001
(540)



(591) Barevná
(730) **Mladá fronta a.s.**, Mezi Vodami 1952/9, Praha 4 - Modřany, 14300, CZ
(510) (16) periodika, periodické tiskoviny; (35) reklama, propagační činnost; (41) vydavatelství, nakladatelství.

(511) 16, 35, 41
(210) O-150719

(111) **232059**
(220) 11.01.2000
(151) 28.03.2001
(540)

Rádio Blaník

(730) **MEDIA BOHEMIA a.s.**, Bělehradská 299/132, Praha 2, Vinohrady, 12000, CZ
(740) AK Erhartová Vitek & Partners, JUDr. Olga Erhartová, advokátka, Šafaříkova 201/17, Praha 2, 12000
(510) (38) rozhlasové vysílání.
(511) 38
(210) O-150747

(111) **232655**
(220) 31.08.1999
(151) 24.04.2001
(540)

Renome

(730) **Ing. Šimáček Antonín**, Písečná 243, Vřesina, 74285, CZ
(510) (35) zprostředkovatelská činnost v oblasti obchodu; (36) činnost realitní agentury, služby nemovitostní, nájem, pronájem a odhady nemovitostí, znalecké posudky a konzultace, ceny a odhady nemovitostí; (37) zednictví - návrhy a stavby krbů a kachlových topidel.
(511) 35, 36, 37
(210) O-146303

(111) **232864**
(220) 29.12.1999
(151) 24.04.2001
(540)

IKARIE

(730) **Mladá fronta a. s.**, Mezi Vodami 1952/9, Praha 4 - Modřany, 14300, CZ
(510) (16) tiskoviny periodické i neperiodické, časopisy.
(511) 16
(210) O-150494

(111) **233026**
(220) 15.02.2000
(151) 24.04.2001
(540)

KARLOVY VARY INTERNATIONAL FILM FESTIVAL

(730) **FILM SERVIS FESTIVAL KARLOVY VARY, a.s.**, Panská 1, Praha 1, 11000, CZ
(740) JUDr. Jiří Štaidl, Apolinářská 6, Praha 2, 12800
(510) (35) propagační činnost, reklama, obchodní administrativa; (41) zábava, sportovní a kulturní aktivity, vydavatelská činnost, výroba a produkce audiovizuálních děl; (42) konzultační činnost v audiovizuální oblasti.
(511) 35, 41, 42
(210) O-151963

(111) **234502**
(220) 27.06.2000
(151) 25.06.2001
(540)

FLEXOBIT

(730) **IZOTECH MORAVIA, spol. s r.o.**, Kožušany 162, Kožušany-Tážaly, 78375, CZ
(740) Halaxová & Halaxová TETRAPAT, Mgr. Eva Halaxová, Jinonická 804/80, Praha 5, Košíře, 15800
(510) (17) izolační materiály pro izolaci zvuku, tepla a vlhkosti, zejména na bázi papírových a umělých hmot a na bázi kovových, zejména hliníkových fólií, nasycených nebo pokrytých bitumenem a/nebo umělými materiály, izolační materiály na bázi skelných, čedičových nebo jiných minerálních plstí nebo vláken, izolační hmoty na bázi vypěněného polystyrenu a/nebo polyuretanu; (35) zprostředkovatelská činnost v oblasti prodeje a distribuce materiálů pro hydroizolaci zemních staveb, zejména pro hydroizolaci plochých střech a materiálů pro hydroizolaci vodních staveb, kanálů a vodních jímek; (37)

provádění stavebních a izolačních prací, zejména na střechách budov, na silnicích, mostech, na kanalizačních a jiných odvodňovacích objektech, údržba a opravy hydroizolací uvedených objektů, provádění ostatních stavebních prací; (42) projektování hydroizolací objektů, zemních a vodních děl, poradenská činnost v oblasti projektování a realizace hydroizolací všeho druhu.

(511) 17, 35, 37, 42
(210) O-156882

(111) **234760**
(220) 22.12.1999
(151) 30.07.2001
(540)

TRONIC 2000

(730) **TRONIC CONTROL, s.r.o.**, Dělnická 191/27, Praha 7, Holešovice, 17000, CZ
(510) (9) elektronické výrobky sloužící pro výstavbu systémů řízení technologických procesů, a to centrální procesorové moduly vykonávající algoritmy řízení, moduly pro připojování řídicího systému k technologii, moduly pro komunikaci s lidskou obsluhou, moduly pro vzájemnou komunikaci systémů, pomocné technické moduly (napájecí zdroje, ochranné prvky apod.); (37) servisní činnost; (42) vývojová činnost

(511) 9, 37, 42
(210) O-150241

(111) **234761**
(220) 22.12.1999
(151) 30.07.2001
(540)



(730) **TRONIC CONTROL, s.r.o.**, Dělnická 191/27, Praha 7, Holešovice, 17000, CZ
(510) (9) měřicí, řídicí a regulační technika; (37) servisní činnost; (42) vývojová činnost

(511) 9, 37, 42
(210) O-150242

(111) **235530**
(220) 17.01.2000
(151) 27.08.2001
(540)

KAMPA

(730) **Lias Vintířov, lehký stavební materiál, k.s.**, Vintířov 176, okres Sokolov, 35744, CZ
(740) Advokátní kancelář, JUDr. Pavel Tomek, advokát, Polská 4, Karlovy Vary, 36020
(510) (19) prvky pro zámkové dlažby, chodníkové dlaždice; (35) zprostředkování obchodu; (37) práce zemní, betonářské, zednické, dlaždičské, montážní, obkladačské a jiné stavební, provádění terénních úprav.

(511) 19, 35, 37
(210) O-150883

(111) **236517**
(220) 08.10.1999
(151) 19.09.2001
(540)

VICTORIA'S SECRET

(730) **Victoria's Secret Stores Brand Management, Inc.**, Four Limited Parkway, Reynoldsburg, OH, US
(740) Baker & McKenzie v.o.s., advokátní kancelář, JUDr. Jiří Čermák, advokát, Klimentská 46/1216, Praha 1, 11002
(510) (3) bělicí přípravky a jiné přípravky pro užití v prádelnách, čistící, leštící, drhnutí a brusné přípravky, mýdla, parfumerie, vonné oleje, kosmetika, vlasové vodičky, prostředky na čištění zubů.

(511) 3
(210) O-147711

(111) **236743**
(220) 14.06.2000
(151) 19.09.2001
(540)



(730) **K + H čerpací technika s.r.o.**, Dolní novosadská 55/66, Olomouc - Nové Sady, 77900, CZ
(740) HALAXOVÁ & HALAXOVÁ, TETRAPAT, RNDr. Zdeňka Halaxová, Dukelská 891/4, Olomouc, 77200
(510) (7) čerpadla všeho druhu; (11) zařízení pro rozvod, čištění a úpravu vody, filtry na vodu; (37) instalace a opravy čerpací techniky.

(511) 7, 11, 37
(210) O-156334

(111) **239032**
(220) 29.07.1999
(151) 19.12.2001
(540)



COOP TUTY

(730) **Svaz českých a moravských spotřebních družstev**, U Rajské zahrady 3/1912, Praha 3, 13000, CZ
(510) (2) barvy, nátěry a laky; (5) potraviny pro batolata, náplastě, materiál pro obvazy, výrobky pro hubení škodlivých zvířat, fungicidy, herbicidy; (8) nářadí a přístroje s ručním pohonem, nože, vidličky a lžice, sečné zbraně, břitvy; (14) klenoty, bižuterie, drahokamy, hodinářské potřeby, chronometrické přístroje, vzácné kovy a jejich slitiny a výrobky z těchto látek; (16) papír, lepenka a výrobky z těchto materiálů, tiskárenské výrobky, potřeby pro knižní vazby, fotografie, papírenské zboží, plastické obaly (nezafazněné do jiných tříd), písmena pro tiskárny, štočky, lepidla pro domácnost, kancelářské potřeby (vyjímaje nábytek); (18) kůže, imitace kůže, výrobky z těchto materiálů, kůže zvířat, kufrý, deštníky, slunečníky a hole, biče a sedlářské výrobky; (20) nábytek, zrcadla, rámy; (21) náčiní a nádoby pro domácnost nebo kuchyň, hřebeny a mycí houby, kartáče, čistící prostředky, sklo, porcelán a majolika neobsažené v jiných třídách; (24) tkaniny a textilní výrobky, které nejsou uvedeny v jiných třídách, pokrývky ložní a ubrusy; (25) oděvy, obuv, kloboučnické zboží; (26) stuhy a tkaničky, knoflíčky, háčky a očka, galanterie, špendlíky a jehly, umělé květiny; (27) koberce, rohožky, rohože, linoleum a jiné obklady podlah, tapety na stěny nikoliv textilní; (28) hry, hračky, potřeby pro sport, které nejsou uvedeny v jiných třídách, vánoční ozdoby; (29) maso, ryby, drůbež, zvěřina, masové výtazky, ovoce, zelenina konzervované, sušené a zavařené, želé, džemy a kompoty, vejce, mléko a mléčné výrobky, oleje a tuky jedlé; (30) káva, čaj, kakao, cukr, rýže, tapioka, kávové náhražky, med, sirup melasový, droždí pro kynutí, sůl, hořčice, ocet, omáčky (k ochucení), koření; (31) výrobky zemědělské, zahradnické, lesní, živá zvířata, čerstvé ovoce a zelenina, osivo, rostliny a živé květiny; (32) piva, minerální vody, šumivé nápoje a jiné nápoje nealkoholické, nápoje a šťávy ovocné, sirupy a jiné přípravky k zhotovení nápojů; (33) alkoholické nápoje (s výjimkou pív); (34) tabák, potřeby pro kuřáky, zápalky; (35) propagační činnost, pomoc při řízení obchodní činnosti, obchodní administrativa; (39) doprava, obaly a skladování zboží, organizování cest.

(511) 2, 5, 8, 14, 16, 18, 20, 21, 24, 25, 26, 27, 28, 29, 30, 31, 32, 33, 34, 35, 39
(210) O-145322

(111) **239033**
(220) 29.07.1999
(151) 19.12.2001
(540)



COOP DISKONT

- (730) **Svaz českých a moravských spotřebních družstev**, U Rajské zahrady 3/1912, Praha 3, 13000, CZ
- (510) (2) barvy, nátěry a laky; (5) potraviny pro batolata, náplastě, materiál pro obvazy, výrobky pro hubení škodlivých zvířat, fungicidy, herbicidy; (8) nářadí a přístroje s ručním pohonem, nože, vidličky a lžíce, sečné zbraně, břitvy; (14) klenoty, bižuterie, drahokamy, hodinářské potřeby, chronometrické přístroje, vzácné kovy a jejich slitiny a výrobky z těchto látek; (16) papír, lepenka a výrobky z těchto materiálů, tiskárenské výrobky, potřeby pro knižní vazby, fotografie, papírenské zboží, plastické obaly (nezařazené do jiných tříd), písma pro tiskárny, štočky, lepidla pro domácnost, kancelářské potřeby (vyjímaje nábytek); (18) kůže, imitace kůže, výrobky z těchto materiálů, kůže zvířat, kufry, deštníky, slunečníky a hole, biče a sedlářské výrobky; (20) nábytek, zrcadla, rámy; (21) náčiní a nádoby pro domácnost nebo kuchyň, hřebeny a mycí houby, kartáče, čistící prostředky, sklo, porcelán a majolika neobsažené v jiných třídách; (24) tkaniny a textilní výrobky, které nejsou uvedeny v jiných třídách, pokrývky ložní a ubrusy; (25) oděvy, obuv, kloboučnické zboží; (26) stuhu a tkaničky, knoflíčky, háčky a očka, galanterie, špendlíky a jehly, umělé květiny; (27) koberce, rohožky, rohože, linoleum a jiné obklady podlah, tapety na stěny nikoliv textilní; (28) hry, hračky, potřeby pro sport, které nejsou uvedené v jiných třídách, vánoční ozdoby; (29) maso, ryby, drůbež, zvěřina, masové výtažky, ovoce, zelenina konzervovaná, sušené a zavařené, želé, džemy a kompoty, vejce, mléko a mléčné výrobky, oleje a tuky jedlé; (30) káva, čaj, kakao, cukr, rýže, tapioka, kávové náhražky, med, sirup melasový, droždí pro kynutí, sůl, hořčice, ocet, omáčky (k ochucení), koření; (31) výrobky zemědělské, zahradnické, lesní, živá zvířata, čerstvé ovoce a zelenina, osivo, rostliny a živé květiny; (32) piva, minerální vody, šumivé nápoje a jiné nápoje nealkoholické, nápoje a šťávy ovocné, sirupy a jiné přípravky k zhotovování nápojů; (33) alkoholické nápoje (s výjimkou pív); (34) tabák, potřeby pro kuřáky, zápalky; (35) propagační činnost, pomoc při řízení obchodní činnosti, obchodní administrativa; (39) doprava, obaly a skladování zboží, organizování cest.
- (511) 2, 5, 8, 14, 16, 18, 20, 21, 24, 25, 26, 27, 28, 29, 30, 31, 32, 33, 34, 35, 39
(210) O-145323

(111) **239034**
(220) 29.07.1999
(151) 19.12.2001
(540)



COOP TIP

- (730) **Svaz českých a moravských spotřebních družstev**, U Rajské zahrady 3/1912, Praha 3, 13000, CZ
- (510) (2) barvy, nátěry a laky; (5) potraviny pro batolata, náplastě, materiál pro obvazy, výrobky pro hubení škodlivých zvířat, fungicidy, herbicidy; (8) nářadí a přístroje s ručním pohonem, nože, vidličky a lžíce, sečné zbraně, břitvy; (14) klenoty, bižuterie, drahokamy, hodinářské potřeby, chronometrické přístroje, vzácné kovy a jejich slitiny a výrobky z těchto látek; (16) papír, lepenka a výrobky z těchto materiálů, tiskárenské výrobky, potřeby pro knižní vazby, fotografie, papírenské zboží, plastické obaly (nezařazené do jiných tříd), písma pro tiskárny, štočky, lepidla pro domácnost, kancelářské potřeby (vyjímaje nábytek); (18) kůže, imitace kůže, výrobky z těchto materiálů, kůže zvířat, kufry, deštníky, slunečníky a hole, biče a sedlářské výrobky; (20) nábytek, zrcadla, rámy; (21) náčiní a nádoby pro domácnost nebo kuchyň, hřebeny a mycí houby, kartáče, čistící prostředky, sklo, porcelán a majolika neobsažené v jiných třídách; (24) tkaniny a textilní výrobky, které nejsou uvedeny v jiných třídách, pokrývky

ložní a ubrusy; (25) oděvy, obuv, kloboučnické zboží; (26) stuhu a tkaničky, knoflíčky, háčky a očka, galanterie, špendlíky a jehly, umělé květiny; (27) koberce, rohožky, rohože, linoleum a jiné obklady podlah, tapety na stěny nikoliv textilní; (28) hry, hračky, potřeby pro sport, které nejsou uvedené v jiných třídách, vánoční ozdoby; (29) maso, ryby, drůbež, zvěřina, masové výtažky, ovoce, zelenina konzervovaná, sušené a zavařené, želé, džemy a kompoty, vejce, mléko a mléčné výrobky, oleje a tuky jedlé; (30) káva, čaj, kakao, cukr, rýže, tapioka, kávové náhražky, med, sirup melasový, droždí pro kynutí, sůl, hořčice, ocet, omáčky (k ochucení), koření; (31) výrobky zemědělské, zahradnické, lesní, živá zvířata, čerstvé ovoce a zelenina, osivo, rostliny a živé květiny; (32) piva, minerální vody, šumivé nápoje a jiné nápoje nealkoholické, nápoje a šťávy ovocné, sirupy a jiné přípravky k zhotovování nápojů; (33) alkoholické nápoje (s výjimkou pív); (34) tabák, potřeby pro kuřáky, zápalky; (35) propagační činnost, pomoc při řízení obchodní činnosti, obchodní administrativa; (39) doprava, obaly a skladování zboží, organizování cest.

(511) 2, 5, 8, 14, 16, 18, 20, 21, 24, 25, 26, 27, 28, 29, 30, 31, 32, 33, 34, 35, 39
(210) O-145325

(111) **245349**
(220) 29.07.1999
(151) 29.07.2002
(540)



COOP TEMPO

- (730) **Svaz českých a moravských spotřebních družstev**, U Rajské zahrady 3/1912, Praha 3, 13000, CZ
- (510) (2) barvy, nátěry a laky; (5) potraviny pro batolata, náplastě, materiál pro obvazy, výrobky pro hubení škodlivých zvířat, fungicidy, herbicidy; (8) nářadí a přístroje s ručním pohonem, nože, vidličky a lžíce, sečné zbraně, břitvy; (14) klenoty, bižuterie, drahokamy, hodinářské potřeby, chronometrické přístroje, vzácné kovy a jejich slitiny a výrobky z těchto látek; (16) papír, lepenka a výrobky z těchto materiálů, tiskárenské výrobky, potřeby pro knižní vazby, fotografie, papírenské zboží, plastické obaly (nezařazené do jiných tříd), písma pro tiskárny, štočky, lepidla pro domácnost, kancelářské potřeby (vyjímaje nábytek); (18) kůže, imitace kůže, výrobky z těchto materiálů, kůže zvířat, kufry, deštníky, slunečníky a hole, biče a sedlářské výrobky; (20) nábytek, zrcadla, rámy; (21) náčiní a nádoby pro domácnost nebo kuchyň, hřebeny a mycí houby, kartáče, čistící prostředky, sklo, porcelán a majolika neobsažené v jiných třídách; (24) tkaniny a textilní výrobky, které nejsou uvedeny v jiných třídách, pokrývky ložní a ubrusy; (25) oděvy, obuv, kloboučnické zboží; (26) stuhu a tkaničky, knoflíčky, háčky a očka, galanterie, špendlíky a jehly, umělé květiny; (27) koberce, rohožky, rohože, linoleum a jiné obklady podlah, tapety na stěny nikoliv textilní; (28) hry, hračky, potřeby pro sport, které nejsou uvedené v jiných třídách, vánoční ozdoby; (29) maso, ryby, drůbež, zvěřina, masové výtažky, ovoce, zelenina konzervovaná, sušené a zavařené, želé, džemy a kompoty, vejce, mléko a mléčné výrobky, oleje a tuky jedlé; (30) káva, čaj, kakao, cukr, rýže, tapioka, kávové náhražky, med, sirup melasový, droždí pro kynutí, sůl, hořčice, ocet, omáčky (k ochucení), koření; (31) výrobky zemědělské, zahradnické, lesní, živá zvířata, čerstvé ovoce a zelenina, osivo, rostliny a živé květiny; (32) piva, minerální vody, šumivé nápoje a jiné nápoje nealkoholické, nápoje a šťávy ovocné, sirupy a jiné přípravky k zhotovování nápojů; (33) alkoholické nápoje (s výjimkou pív); (34) tabák, potřeby pro kuřáky, zápalky; (35) propagační činnost, pomoc při řízení obchodní činnosti, obchodní administrativa; (39) doprava, obaly a skladování zboží, organizování cest.
- (511) 2, 5, 8, 14, 16, 18, 20, 21, 24, 25, 26, 27, 28, 29, 30, 31, 32, 33, 34, 35, 39
(210) O-145321

(111) **258687**
(220) 29.07.1999
(151) 08.04.2006
(540)



COOP TERNO

- (730) Svaz českých a moravských spotřebních družstev, U Rajske zahrady 3/1912, Praha 3, 13000, CZ
- (510) (2) barvy, nátěry a laky; (5) potraviny pro batolata, náplastě, materiál pro obvazy, výrobky pro hubení škodlivých zvířat, fungicidy, herbicidy; (8) nářadí a přístroje s ručním pohonem, nože, vidličky a lžice, sečné zbraně, břitvy; (14) klenoty, bižuterie, drahokamy, hodinářské potřeby, chronometrické přístroje, vzácné kovy a jejich slitiny a výrobky z těchto látek; (16) papír, lepenka a výrobky z těchto materiálů, tiskárenské výrobky, potřeby pro knižní vazby, fotografie, papírenské zboží, plastické obaly (nezařazené do jiných tříd), písma pro tiskárny, štočky, lepidla pro domácnost, kancelářské potřeby (vyjímaje nábytek); (18) kůže, imitace kůže, výrobky z těchto materiálů, kůže zvířat, kufr, deštníky, slunečníky a hole, biče a sedlářské výrobky; (20) nábytek, zrcadla, rámy; (21) náčiní a nádoby pro domácnost nebo kuchyň, hřebeny a mycí houby, kartáče, čistící prostředky, sklo, porcelán a majolika neobsažené v jiných třídách; (24) tkaniny a textilní výrobky, které nejsou uvedeny v jiných třídách, pokrývky ložní a ubrusy; (25) oděvy, obuv, kloboučnické zboží; (26) stuhly a tkaničky, knoflíčky, háčky a očka, galanterie, špendlíky a jehly, umělé květiny; (27) koberce, rohožky, rohože, linoleum a jiné obklady podlah, tapety na stěny nikoliv textilní; (28) hry, hračky, potřeby pro sport, které nejsou uvedeny v jiných třídách, vánoční ozdoby; (29) maso, ryby, drůbež, zvěřina, masové výtažky, ovoce, zelenina konzervované, sušené a zavařené, želé, džemy a kompoty, vejce, mléko a mléčné výrobky, oleje a tuky jedlé; (30) káva, čaj, kakao, cukr, rýže, tapioka, kávové náhražky, med, sirup melasový, droždí pro kynutí, sůl, hořčice, ocet, omáčky (k ochucení), koření; (31) výrobky zemědělské, zahradnické, lesní, živá zvířata, čerstvé ovoce a zelenina, osivo, rostliny a živé květiny; (32) piva, minerální vody, šumivé nápoje a jiné nápoje nealkoholické, nápoje a šťávy ovocné, sirupy a jiné přípravky k zhotovování nápojů; (33) alkoholické nápoje (s výjimkou pív); (34) tabák, potřeby pro kuřáky, zápalky; (35) propagační činnost, pomoc při řízení obchodní činnosti, obchodní administrativa; (39) doprava, obaly a skladování zboží, organizování cest.
- (511) 2, 5, 8, 14, 16, 18, 20, 21, 24, 25, 26, 27, 28, 29, 30, 31, 32, 33, 34, 35, 39
(210) O-145324

(111) **306668**
(220) 04.02.2009
(151) 22.07.2009
(540)

StarBase

- (730) Kalenda Systems, s.r.o., Pražská 1201, Šestajovice, 25092, CZ
- (510) (9) počítače a počítačové systémy všech druhů včetně přenosných, jejich příslušenství, zobrazující, vstupní a výstupní zařízení počítačů (displeje, monitory, projektory, klávesnice, scannery, tiskárny), komponenty, počítačové programy na magnetických nosičích a ostatní příslušenství počítačů, náhradní díly a spotřební materiál pro uvedená zařízení a komponenty, disky, diskety, nosiče informací, paměťová zařízení, diskové paměti, databanky, modemy; (16) tiskoviny a polygrafické výrobky, zejména uživatelské příručky k počítačovým programům, odborné publikace a periodika, tiskopisy, propagační materiály, adresáře užívané k informačním a počítačovým službám pro hromadné zpracování dat; (35) obchodně zprostředkovatelská činnost, automatické zpracování dat, zastupování tuzemských a zahraničních firem; (38) poskytování datových telekomunikačních služeb, provozování spojových počítačových sítí, datové služby, přenos zvuku, obrazu a informací, zprostředkovatelská a poradenská činnost v daném oboru; (41) organizační a poradenská činnost v oblasti kulturních a společenských akcí (festivaly, kongresy, konference aj.), zpracování odborných studií v této oblasti, vydavatelská a nakladatelská činnost v těchto oborech (odborné a vzdělávací tiskoviny, publikace, zprávy a informace z těchto oborů), produkční, agenturní a vzdělávací činnost v těchto oborech; (42) poradenská, projekční a posudková činnost v oboru informačních technologií, navrhování a tvorba počítačového softwaru a sítí, internetových stránek, poskytování know how,

zpracování odborných studií v oblasti informačních technologií, počítačová grafika, služby datové diagnostiky a obnovy, integrace počítačových systémů a sítí a služby prodeje a leasingu z oboru počítačového softwaru a hardwaru, periferních zařízení počítačových systémů a sítí.

(511) 9, 16, 35, 38, 41, 42
(210) O-465575

(111) **307028**
(220) 27.03.2009
(151) 05.08.2009
(540)



- (591) Barevná
- (730) TIPSPORT a.s., Politických vězňů 156, Beroun, 26601, CZ
- (510) (41) provozování heren, hraní o peníze, informace o možnostech rozptýlení, informace o možnostech zábavy, provozování kasin, pořádání loterií, provozování her on-line (z počítačové sítě), televizní zábava, zábava, pobavení.
- (511) 41
(210) O-466889

(111) **308722**
(220) 11.06.2009
(151) 11.11.2009
(540)

ZiNC
RESTAURANT · LOUNGE & BAR

- (730) Gestin Holding, s.r.o., Na poříčí 1040/10, Praha 1, Nové Město, 11000, CZ
- (510) (43) služby zajišťující stravování a nápoje, dočasné ubytování.
- (511) 43
(210) O-468615

(111) **309525**
(220) 13.08.2009
(151) 22.12.2009
(540)



(730) **Magická zahrada s.r.o.**, Nuselská 159/114, Praha 4, Michle, 14000, CZ
(740) PROPATENT, Ing. Vlasta Sedláčková, Pod Pekařkou 1, Praha 4, 14700
(510) (16) výrobky z papíru a lepenky, fotografie, plastické obaly, obrazy, tiskárenské výrobky, časopisy, kalendáře; (25) oděvy, obuv, kloboučnické zboží; (35) propagace a reklama, zprostředkování obchodní činnosti v hostinské činnosti, propagaci, v televizní tvorbě a s výrobky uvedenými ve tř. 16 a 25; (41) vydavatelství a nakladatelství, sportovní, zábavné a soutěžní akce, televizní a filmová tvorba, výuka a školení; (43) hostinská a restaurační činnost, cukrárna, kavárna, bary, dodávka jídel, hotelová činnost, ubytování.
(511) 16, 25, 35, 41, 43
(210) O-470120

(111) **309526**
(220) 13.08.2009
(151) 22.12.2009
(540)

MAGICKÁ ZAHRADA

(730) **Magická zahrada s.r.o.**, Nuselská 159/114, Praha 4, Michle, 14000, CZ
(740) PROPATENT, Ing. Vlasta Sedláčková, Pod Pekařkou 1, Praha 4, 14700
(510) (16) výrobky z papíru a lepenky, fotografie, plastické obaly, obrazy, tiskárenské výrobky, časopisy, kalendáře; (25) oděvy, obuv, kloboučnické zboží; (35) propagace a reklama, zprostředkování obchodní činnosti v hostinské činnosti, propagaci, v televizní tvorbě a s výrobky uvedenými ve tř. 16 a 25; (41) vydavatelství a nakladatelství, sportovní, zábavné a soutěžní akce, televizní a filmová tvorba, výuka a školení; (43) hostinská a restaurační činnost, cukrárna, kavárna, bary, dodávka jídel, hotelová činnost, ubytování.
(511) 16, 25, 35, 41, 43
(210) O-470121

(111) **309688**
(220) 27.07.2009
(151) 29.12.2009
(540)



(591) Barevná
(730) **STING Service a.s.**, 1. máje 540, Trinec - Staré Město, 73961, CZ
(740) INPARTNERS GROUP, Ing. Dušan Kendereški, Tuřanka 1519/115a, Brno, Slatina, 62700
(510) (35) inzertní, reklamní a obchodní propagační služby, včetně zajišťování reklamních a náborových textů a jejich rozšiřování, marketing, průzkum a analýza trhu a nákladů, včetně zpracování odborných komerčních posudků, analýz a studií, informační servis v oboru obchodu a reklamy, propagační tisk (zpracování), komerční využití Internetu v oblastech komerčních médií a vyhledávacích služeb, včetně systemizace a zpracování informací do počítačových databází, správa obchodních zájmů třetích osob, poskytování

pomocí při provozování obchodní činnosti, obchodní zastoupení tuzemských a zahraničních subjektů, organizování a pořádání propagačních a/nebo komerčních výstav a přehlídek služeb, příprava a vyhotovení daňových příznání, odborná informační a poradenská činnost v rozsahu uvedených služeb zahrnutých ve tř. 35; (36) provozování realitní kanceláře, prodej a pronájem nemovitostí, odhady nemovitostí, správa nemovitého majetku, zejména budov, bytů, nebytových prostor, výrobních a provozních objektů, pozemků a rekreačních objektů, zprostředkování obchodu s nemovitostmi a hypotékami, včetně s úvěry ze stavebního spoření, finanční služby, zejména provádění finančních operací, např. finanční analýzy, hotovostní a bezhotovostní finanční služby, kapitálové investice, oceňování nemovitého a movitého majetku, daňové odhady (služby), informační a odborná poradenská, konzultační a posudková činnost v rozsahu uvedených služeb zahrnutých ve tř. 36; (45) právní služby a právní poradenství.

(511) 35, 36, 45
(210) O-469736

(111) **309713**
(220) 11.08.2009
(151) 29.12.2009
(540)



(591) Barevná
(730) **Centrum pro rodinu a sociální péči**, Biskupská 280/7, Brno, 60200, CZ
(740) Patentový zástupce, Doc. Ing., CSc. Jindřich Špaček, Svatopluka Čecha 106A, Brno, 61200
(510) (35) propagace, činnost organizačních a ekonomických poradců v oblasti péče o rodinu; (41) vzdělávání, osvěta, vzdělávání a výchova k mateřství a k rodičovství, pořádání odborných kurzů, školení a jiných vzdělávacích akcí, včetně lektorské činnosti, nakladatelství a vydavatelství, předškolní vzdělávání, hlídací koutky, školky a školy, organizování vzdělávacích a zábavných soutěží; (44) pečovatelská péče, poskytování služeb pro rodinu a domácnost, péče o matku a dítě, péče o hygienu a krásu osob; (45) sociální a právní služby, zajištění a konzultace při pořádání společenských a privátních akcí zejména rodinného typu.
(511) 35, 41, 44, 45
(210) O-470081

(111) **310058**
(220) 19.08.2009
(151) 20.01.2010
(540)



(591) Barevná
(730) **Zem. spol. SKALSKO, s.r.o.**, Skalsko 141, Skalsko, 29426, CZ
(510) (31) výrobky zemědělské, zahradnické, lesní a zrní neuvedené v jiných třídách, živá zvířata, čerstvé ovoce a zelenina, osivo, rostliny a přírodní květiny, krmivo pro zvířata, slad.
(511) 31
(210) O-470248

(111) **310186**
(220) 22.07.2009
(151) 26.01.2010
(540)



(730) **Rudolf Kämpf s.r.o.**, U Porcelánky čp. 143, Nové Sedlo, část Loučky, 35734, CZ
(740) ZEMAN - podkrušnohorská patentová a známková kancelář, Mgr. Dita Fialová, Hradní 301, Loket, 35733
(510) (16) papírové obaly, obaly lepenkové a kartónové, papírové a plastové sáčky a tašky v jiné třídě nezařazené, knižní publikace, katalogy, prospekty, plakáty, letáky a další reklamní, propagační a informační materiál v papírové formě, tiskopisy, výstupy počítačů v papírové formě, psací potřeby, držáky, stojánky a pouzdra na ně, kancelářské potřeby, například pořadače, rychlovažače, desky na spisy, papír kancelářský a dopisní, obálky, kalendáře, diáře, pohlednice, fotografie, grafická díla a jiná vyobrazení, firemní štíty a reklamní poutače zařazené v této třídě; (21) porcelán všeho druhu, zejména užitný, ozdobný a figurální, keramické výrobky užité, ozdobné a figurální, skleněné výrobky užité a ozdobné, porcelánové a keramické polotovary pro další užití; (42) navrhování vnější úpravy porcelánových, keramických a skleněných výrobků, navrhování technologie vnější úpravy porcelánových, keramických a skleněných výrobků, navrhování modelů, zejména pro porcelánové, keramické a skleněné výrobky, vývoj technologie zpracování porcelánové a keramické hmoty, vývoj technologie výroby porcelánových a keramických výrobků, tvorba software, počítačová grafika, průmyslový design.
(511) 16, 21, 42
(210) O-469652

(111) **310330**
(220) 05.10.2009
(151) 26.01.2010
(540)



(730) **Mladá fronta a.s.**, Mezi Vodami 1952/9, Praha 4, 14300, CZ
(510) (9) nahané i nenahané nosiče informací všeho druhu, jako disky, diskety, CD Rom, pásky, nahané i nenahané nosiče zvuku a obrazu, software, elektronické publikace; (16) papír, výrobky z papíru, které nejsou zařazeny do jiných tříd, tiskoviny, periodický a neperiodický tisk, zejména časopisy, noviny, knihy, prospekty, plakáty, fotografie, pohlednice, kalendáře, knihařské výrobky, propagační materiály a předměty z papíru, obalový materiál, tiskařské typy a šotky; (35) marketing, reklama, organizování výstav pro reklamní a komerční účely, inzertní a propagační činnost; (38) přenos zpráv a obrazových informací pomocí počítače, včetně Internetu, poskytování internetových diskusních fór, počítačová komunikace; (41) nakladatelská a vydavatelská činnost v oboru zábavních, odborných, zpravodajských a vzdělávacích tiskovin, časopisů, periodických i neperiodických publikací, zvukových, textových a audiovizuálních nosičů, produkční a agenturní činnost v oblasti zábavy, kultury a výchovy, pořádání zábavních a odborných soutěží, společenských akcí, výstav, vzdělávacích, zábavních, sportovních a kulturních akcí, odborných setkání, seminářů a konferencí.

(511) 9, 16, 35, 38, 41
(210) O-471248

(111) **310420**
(220) 30.07.2009
(151) 02.02.2010
(540)

CALMAG

(730) **Zdraví OK s.r.o.**, Na Folimance 2155/15, Praha 2, Vinohrady, 12000, CZ
(740) Ing. Petr Soukup, patentový zástupce, tř. Svobody 43/39, Olomouc, 77900
(510) (5) výrobky parafarmaceutické, vitamíny, minerály a stopové prvky, dietní a nutriční přípravky pro léčebné účely, medicínální sirupy, kombinované přípravky vitamínů, minerálů, stopových prvků a bylinných výtažků, potravinové doplňky i obohacené vitamíny nebo minerály nebo stopovými prvky, vitaminové přípravky, multivitaminové preparáty, minerály, bylinné čaje, léčivé rostliny, dietetické látky upravené pro lékařské účely, bílkovinné přípravky nebo potrava pro lékařské účely, bylinné výtažky nebo sirupy, vitaminová výživa ve formě koncentrátů, proteinové koncentráty jako výživné přídavky k potravinám, léčivé cukrářské výrobky a cukrovinky s léčivými účinky, přípravky, poživatiny obsahující biologické katalyzátory pro fyzicky aktivní osoby, sportovce, rekonvalescenty, posilující poživatiny, extrakty a potraviny pro zvláštní výživu, dietetické a diabetické poživatiny, potravní doplňky pro posílení imunity organismu a zlepšení zdraví v tuhém i tekutém stavu ve formě práškových směsí, kapek, sirupů, gelů, past, tablet, šumivých tablet, pastilek, dražé, tobolek, kapslí, bonbónů, želé, prášků, vše výše uvedené pro léčebné účely, diabetické a dietetické nápoje pro léčebné účely, přírodní pramenité a kojenecké vody pro léčebné účely, obohacené vitaminové nápoje a koncentráty pro léčebné účely; (29) potravinové doplňky ne pro lékařské účely, zařazené v této třídě a obsahující látky živočišného původu, protein pro lidskou potřebu, proteinové výrobky a přípravky pro výživu, přípravky zvláštní výživy, náležící do této třídy pro sportovce nebo osoby s vysokým energetickým výdejem, výživné přípravky pro denní doplnění stravy jako instantní strava nebo samostatná směs, skládající se hlavně z mléka v prášku nebo živočišných proteinů, také s přídavkem vitamínů nebo minerálů nebo stopových prvků nebo cukru, výživné bylinné extrakty, texturované proteiny a jejich směsi pro humánní využití; (30) potravní doplňky pro posílení imunity organismu a zlepšení zdraví rostlinného původu v tuhém i tekutém stavu ve formě práškových směsí, kapek, sirupů, gelů, past, tablet, šumivých tablet, pastilek, dražé, tobulek, kapslí, bonbónů, želé, prášků, vše výše uvedené pro neléčebné účely a v rámci této třídy; (35) zprostředkovatelská činnost v oblasti obchodu s výrobky uvedenými ve třídách 5, 29, 30, export a import těchto výrobků.
(511) 5, 29, 30, 35
(210) O-469820

(111) **310426**
(220) 05.08.2009
(151) 02.02.2010
(540)

PL 10

(730) **NOVATO spol. s r.o.**, Uralská 770/6, Praha 6, 16000, CZ
(740) Ing. Marie Smrčková, patentový zástupce, Velflíkova 10, Praha 6, 16000
(510) (1) chemické výrobky pro průmysl a údržbu, odstraňovač barev, laků, pryskyřic a inkoustů, prostředek k čištění ploch znečištěných inkousty a barvami, prostředek k odstraňování nátěrů z nádob a nádrží na tekutiny; (3) přípravek pro čištění a proplachování, zejména strojních součástí a částí zařízení po použití montážních pěn a pryskyřic.
(511) 1, 3
(210) O-469951

(111) **310427**
(220) 05.08.2009
(151) 02.02.2010
(540)

NO 4

(730) **NOVATO spol. s r.o.**, Uralská 770/6, Praha 6, 16000, CZ
(740) Ing. Marie Smrčková, patentový zástupce, Velflíkova 10, Praha 6, 16000
(510) (1) čisticí a odmašťovací prostředky pro použití v průmyslové výrobě, opravárenství a údržbě, zejména pro strojřenský a tiskařský průmysl, lakovny a čištění a odmašťování nástrojů a zařízení, prostředky pro odstraňování samolepek z předmětů a budov; (3) přípravky pro čištění a odmašťování.

(511) 1, 3
(210) O-469953

(111) **310451**
(220) 26.08.2009
(151) 02.02.2010
(540)

SALBIOLAKT

(730) **Rulc Petr**, Saská 100/32, Děčín, Děčín X-Bělá, 40502, CZ
(510) (3) kosmetika; (5) výrobky farmaceutické, zdravotnické, dietetické, obvazy;
(29) mléko a mléčné výrobky.
(511) 3, 5, 29
(210) O-470395

(111) **310452**
(220) 26.08.2009
(151) 02.02.2010
(540)

RULCOTHERAPY

(730) **Rulc Petr**, Saská 100/32, Děčín, Děčín X-Bělá, 40502, CZ
(510) (3) kosmetika; (5) výrobky farmaceutické, zdravotnické, dietetické, obvazy;
(44) péče o hygienu a krásu osob a zvířat.
(511) 3, 5, 44
(210) O-470396

(111) **310456**
(220) 01.09.2009
(151) 02.02.2010
(540)

Brouček

(730) **Komerční banka, a.s.**, Na Příkopě 33/969, Praha 1, 11407, CZ
(510) (16) papírové nosiče informací, zejména tiskoviny, letáky, propagační materiály, plakáty, fotografie, psací a kancelářské potřeby, papírenské zboží; (35) inzertní, reklamní a propagační činnost, pomoc při řízení obchodní činnosti, obchodní administrativa, kancelářské práce, marketing; (36) služby finanční, peněžní, nemovitostní a pojišťovací, zejména přijímání vkladů od veřejnosti, poskytování úvěrů, investování do cenných papírů na vlastní účet, finanční pronájem (leasing), platební styk a zúčtování, vydávání platebních prostředků jako platebních karet, cestovních šeků, poskytování záruk, otevírání akreditivů, obstarávání inkasa, poskytování investičních služeb, obchodování na vlastní účet nebo na účet klienta s devizovými hodnotami a se zlatem, finanční makléřství, směnářská činnost (nákup devizových prostředků), výkon funkce depozitáře, poskytování bankovních informací, pronájem bezpečnostních schránek, vydávání hypotečních zástavních listů a činnosti, které přímo souvisejí s činnostmi výše uvedenými.
(511) 16, 35, 36
(210) O-470489

(111) **310457**
(220) 01.09.2009
(151) 02.02.2010
(540)

Dětské konto Beruška

(730) **Komerční banka a.s.**, Na Příkopě 33/969, Praha 1, 11407, CZ
(510) (9) speciální platební karty s magnetickým čipem, speciální platební karty bez magnetického čipu, ovládací a přístupové karty pro provádění obchodních transakcí pomocí výpočetní techniky a Internetu, počítačové programy a softwarové vybavení počítačů pro internetové bankovníctví; (16) papírové nosiče informací, zejména tiskoviny, letáky, propagační materiály, plakáty, fotografie, psací a kancelářské potřeby, papírenské zboží; (35) reklamní a propagační činnost, pomoc při řízení obchodní činnosti, obchodní administrativa, kancelářské práce, marketing; (36) služby finanční, peněžní, nemovitostní a pojišťovací, zejména přijímání vkladů od veřejnosti, poskytování úvěrů, investování do cenných papírů na vlastní účet, finanční pronájem (leasing), platební styk a zúčtování, vydávání platebních prostředků jako platebních karet, cestovních šeků, poskytování záruk, otevírání akreditivů, obstarávání inkasa, poskytování investičních služeb, obchodování na vlastní účet nebo na účet klienta s devizovými hodnotami a se zlatem, finanční makléřství, směnářská činnost (nákup devizových prostředků), výkon funkce depozitáře, poskytování bankovních informací, pronájem bezpečnostních schránek, vydávání hypotečních zástavních listů a činnosti, které přímo souvisejí s činnostmi výše uvedenými; (38) komunikační služby, zejména zveřejňování a přenos zpráv a informací prostřednictvím počítačových a telekomunikačních prostředků a sítí, šíření informací prostřednictvím počítačových sítí a telekomunikačních sítí včetně Internetu, poskytování přístupu k on-line službám, služby webových portálů, komunikace a obchodní transakce v síti, služby datové sítě.
(511) 9, 16, 35, 36, 38
(210) O-470491

(111) **310952**
(220) 13.10.2009
(151) 03.03.2010
(540)



(591) Barevná
(730) **Garanční fond obchodníků s cennými papíry**, Politických vězňů 912/10, Praha 1, Nové Město, 11000, CZ
(740) JUDr. Aleš Zábrš, Na Beránce 2, Praha 6, 16000
(510) (35) inzertní, reklamní a propagační činnost, plnění informačních povinností podle zákona č 591/1992 Sb; (36) finanční a bankovní služby, úvěrové služby, burzovní makléřství, finanční poradenství, poskytování náhrad obchodníkům s cennými papíry podle zákona č 591/1992 Sb., shromažďování zákonem vymezených zdrojů majetku garančního fondu obchodníků s cennými papíry, splácení návratných finančních výpomocí a úvěrů, investování peněžních prostředků, přijímání příspěvků od obchodníků s cennými papíry, zajišťování ověřování a vyplácení náhrad z garančního fondu obchodníků s cennými papíry, obchodování s cennými papíry; (41) výchovná a vzdělávací činnost, zejména organizování vzdělávacích kurzů a školení, především v oblasti cenných papírů.

(511) 35, 36, 41
(210) O-471421

(111) **310989**
(220) 11.09.2009
(151) 10.03.2010
(540)

Profrost

(730) **PROFROST a.s.**, J. B. Pecky 15, Prostějov, 79601, CZ
(740) HSP & Partners advokátní kancelář v.o.s., JUDr. Lenka Příkazská, advokátka, Vodičkova 710/31, Praha 1, 11000
(510) (1) protispěškové látky a veškeré zlepšující přípravky do chleba, do všech druhů pečiva, do pekárenských, těstářenských a cukrárenských výrobků i k výrobě ostatních potravin, chemické prostředky ke konzervování potravinových směsí a potravin, k rozpouštění škrobu, syntetická sladidla, sladová bílkovina, mléčné kvasinky, hydroxyd sodný, maltodextrin, uhličitan amonný, lecitin, glutaman sodný, kyselina citrónová, mouky k průmyslovým účelům, odpad ze zpracovaného obilného zrna pro průmyslové účely; (5) mouky bezlepkové, dietní, výživné a obohacené vlákninou, bezcholesterové a bezlepkové výrobky, potraviny dietetické, potravní doplňky obohacené vitaminy, organickými a/nebo anorganickými látkami s přísadou ušlechtilých mikroorganismů, nutriční doplňky, pochutiny a pokrutiny, klíčky z obilí, ze semen a z luštěnin, přípravky ze sladu - vše pro léčebné účely, potraviny pro kojence, léčivé čaje a extrakty z nich; (29) vejce a výrobky z vajec, máslo, mléko a mlékárenské výrobky, tuky, tukové náhražky a výrobky z nich, speciální přísady a činidla vylepšující mouku a její směsi spadající do této třídy, sojové boby konzervované jako potrava a jejich výrobky, texturované proteiny, kolagen a jeho extrakty, náhražky dietních a výživných potravin ve všech formách, zařazené do této třídy, konzervované potraviny, ovoce sušené nebo jinak upravené, džemy a zavařeniny, upravený mák, upravené arašidy, upravená semena, upravené ořechy a upravené suché plody, výrobky a směsi z olejnin; (30) slad, sladové přípravky pro pekaře, extrakty z dietetického sladu, sladové moučky, mouky a moučné výrobky všech druhů, mouky obohacené vlákninou, výrobky z obilovin, z kukuřice mleté, pražené, kukuřičné mouky, mlynářské výrobky všech druhů, chléb a běžné pečivo, med, sirup melasový, káva, kávové náhražky, čaj, kakao, čokoláda, cukr a směsi na bázi cukru, rýže, tapioka, ságo, droždí, prášky do pečiva a zlepšující přípravky pro pekárenské, těstářenské a cukrářské výrobky, esence, koření, sůl, hořčice, škrob, sirupy, výrobky racionální výživy zejména výrobky neobsahující cholesterol, spadající do této třídy, přírodní cukry a konzervační látky, směsi z celozrnných obilnin, fortifikované rostlinnými a/nebo minerálními látkami, vitaminy s přísadou speciálních ingrediencí pro další zpracování, výrobky obsahující obiloviny, olejninu a/nebo luštěniny, mouka jako dělicí produkt pro pekařské a cukrářské výrobky, bobtnavá mouka, sojová vláknina pro humánní použití, výrobky ze sóji, slad a výrobky z nich zejména sladové moučky pražené a karamelizované včetně jejich extraktů, lepek a přípravky z něj, kypřicí prášky, stimulatory pro zlepšení chutě, dortová a cukrářská těsta, cukrovinky a trvanlivé pečivo, náplně a polevy ve formě práškových směsí, pekárenské, těstářenské a cukrárenské dietní výrobky ne pro medicínální účely včetně výrobků pro redukční dietu, výrobky extrudované a expandované na bázi obilovin, rýže a kukuřice, želatinové výrobky, obalová pouzdra z mouky a odpad ze zpracovaného obilného zrna pro humánní použití, veškeré pekárenské, těstářenské a cukrárenské výrobky včetně těchto výrobků mražených; (31) obilí, směsi z luštěnin, semena a zemědělské produkty nezpracované, slad na výrobu piva a lihovin, mák, suché plody, ořechy, čerstvé ovoce, zelenina a zahradnicko-lesnické plody, živé rostliny, krmné směsi a výživné krmné směsi; (35) služby organizačně-ekonomické, marketing, obchodní průzkum a pomoc při řízení obchodní činnosti, reklama, propagace a inzerce, pomoc a zprostředkovatelská činnost v oblasti obchodu s potravinami a v obchodní oblasti u mlynářství, sladovnictví, pekárenství, těstářství i cukrárenství a služeb s tím souvisejících; (40) mlynářství a pekařství, zpracování obilovin, luštěnin,

semen, olejnin a jejich směsí, zpracování sladu, mlýnských odpadů a krmných směsí, výroba energie - provoz malé vodní elektrárny; (43) hostinská činnost; (44) stanovení složení látek a materiálů v oblasti zemědělství i výrobě potravin a konzultační i poradenské služby s tím související.

(511) 1, 5, 29, 30, 31, 35, 40, 43, 44
(210) O-470720

(111) **310990**
(220) 11.09.2009
(151) 10.03.2010
(540)

PROFROST

(730) **PROFROST a.s.**, J. B. Pecky 15, Prostějov, 79601, CZ
(740) HSP & Partners advokátní kancelář v.o.s., JUDr. Lenka Příkazská, advokátka, Vodičkova 710/31, Praha 1, 11000
(510) (1) protispěškové látky a veškeré zlepšující přípravky do chleba, do všech druhů pečiva, do pekárenských, těstářenských a cukrárenských výrobků i k výrobě ostatních potravin, chemické prostředky ke konzervování potravinových směsí a potravin, k rozpouštění škrobu, syntetická sladidla, sladová bílkovina, mléčné kvasinky, hydroxyd sodný, maltodextrin, uhličitan amonný, lecitin, glutaman sodný, kyselina citrónová, mouky k průmyslovým účelům, odpad ze zpracovaného obilného zrna pro průmyslové účely; (5) mouky bezlepkové, dietní, výživné a obohacené vlákninou, bezcholesterové a bezlepkové výrobky, potraviny dietetické, potravní doplňky obohacené vitaminy, organickými a/nebo anorganickými látkami s přísadou ušlechtilých mikroorganismů, nutriční doplňky, pochutiny a pokrutiny, klíčky z obilí, ze semen a z luštěnin, přípravky ze sladu - vše pro léčebné účely, potraviny pro kojence, léčivé čaje a extrakty z nich; (29) vejce a výrobky z vajec, máslo, mléko a mlékárenské výrobky, tuky, tukové náhražky a výrobky z nich, speciální přísady a činidla vylepšující mouku a její směsi spadající do této třídy, sojové boby konzervované jako potrava a jejich výrobky, texturované proteiny, kolagen a jeho extrakty, náhražky dietních a výživných potravin ve všech formách, zařazené do této třídy, konzervované potraviny, ovoce sušené nebo jinak upravené, džemy a zavařeniny, upravený mák, upravené arašidy, upravená semena, upravené ořechy a upravené suché plody, výrobky a směsi z olejnin; (30) slad, sladové přípravky pro pekaře, extrakty z dietetického sladu, sladové moučky, mouky a moučné výrobky všech druhů, mouky obohacené vlákninou, výrobky z obilovin, z kukuřice mleté, pražené, kukuřičné mouky, mlynářské výrobky všech druhů, chléb a běžné pečivo, med, sirup melasový, káva, kávové náhražky, čaj, kakao, čokoláda, cukr a směsi na bázi cukru, rýže, tapioka, ságo, droždí, prášky do pečiva a zlepšující přípravky pro pekárenské, těstářenské a cukrářské výrobky, esence, koření, sůl, hořčice, škrob, sirupy, výrobky racionální výživy zejména výrobky neobsahující cholesterol, spadající do této třídy, přírodní cukry a konzervační látky, směsi z celozrnných obilnin, fortifikované rostlinnými a/nebo minerálními látkami, vitaminy s přísadou speciálních ingrediencí pro další zpracování, výrobky obsahující obiloviny, olejninu a/nebo luštěniny, mouka jako dělicí produkt pro pekařské a cukrářské výrobky, bobtnavá mouka, sojová vláknina pro humánní použití, výrobky ze sóji, slad a výrobky z nich zejména sladové moučky pražené a karamelizované včetně jejich extraktů, lepek a přípravky z něj, kypřicí prášky, stimulatory pro zlepšení chutě, dortová a cukrářská těsta, cukrovinky a trvanlivé pečivo, náplně a polevy ve formě práškových směsí, pekárenské, těstářenské a cukrárenské dietní výrobky ne pro medicínální účely včetně výrobků pro redukční dietu, výrobky extrudované a expandované na bázi obilovin, rýže a kukuřice, želatinové výrobky, obalová pouzdra z mouky a odpad ze zpracovaného obilného zrna pro humánní použití, veškeré pekárenské, těstářenské a cukrárenské výrobky včetně těchto výrobků mražených; (31) obilí, směsi z luštěnin, semena a zemědělské produkty nezpracované, slad na výrobu piva a lihovin, mák, suché plody, ořechy, čerstvé ovoce, zelenina a zahradnicko-lesnické plody, živé rostliny, krmné směsi a výživné krmné směsi; (35) služby organizačně-

ekonomické, marketing, obchodní průzkum a pomoc při řízení obchodní činnosti, reklama, propagace a inzerce, pomoc a zprostředkovatelská činnost v oblasti obchodu s potravinami a v obchodní oblasti u mlynářství, sladovnictví, pekárenství, těstářství i cukrárenství a služeb s tím souvisejících; (40) mlynářství a pekařství, zpracování obilovin, luštěnin, semen, olejnin a jejich směsí, zpracování sladu, mlýnských odpadů a krmných směsí, výroba energie - provoz malé vodní elektrárny; (43) hostinská činnost; (44) stanovení složení látek a materiálů v oblasti zemědělství i výrobě potravin a konzultační i poradenské služby s tím související.

(511) 1, 5, 29, 30, 31, 35, 40, 43, 44
(210) O-470721

(111) **311117**
(220) 02.11.2009
(151) 17.03.2010
(540)

LESÁK

(730) **LESÁK s.r.o.**, Božetěchova 2826/36, Brno - Královo Pole, 61200, CZ

(740) JUDr. Lukáš Jansa, Sokola Tůmy 743/16, Ostrava - Mariánské Hory, 70900

(510) (9) váhy a přístroje na vážení v rámci této třídy, zejména mostové váhy, přesné analytické váhy, přezmeny, váhy, mincíře, váhy k průmyslovým a vědeckým účelům; (37) opravy zboží, uvedeného ve třídě 9 (vah a přístrojů na vážení).

(511) 9, 37
(210) O-471831

(111) **311854**
(220) 21.12.2009
(151) 05.05.2010
(540)

FROSTÍK

(730) **TIPAFROST, a.s.**, Žďárského 188, Kožichovice, 67401, CZ

(740) Irena Benáčková, Husova 18, Třebíč, 67401

(510) (29) chlazené mléčné výrobky, chlazené a zmrazené ovoce; (30) mražené krémy, zmrzlina a cukrovinky, led pro osvěžení, mražené mléčné výrobky.

(511) 29, 30
(210) O-472979

(111) **311925**
(220) 18.12.2009
(151) 12.05.2010
(540)

 **ČESKÁ KRAJINA**

(591) Barevná
(730) **Dostál Dalibor Mgr.**, Šultysova 170, Kutná Hora, 28401, CZ
(740) PatentCentrum Sedlák & Partners s.r.o., Okružní 2824, České Budějovice, České Budějovice 3, 37001
(510) (4) průmyslové oleje a tuky, mazadla, výrobky pro pohlcování, zavlažování a vázání prachu, paliva včetně benzínu pro motory a osvětlovací látky,

svíčky, knoty na svícení; (11) přístroje pro osvětlení, topení, výrobu páry, pro vaření, přístroje chladicí, pro sušení, ventilaci, rozvod vody a sanitární zařízení; (16) papír, lepenka a výrobky z těchto materiálů, které nejsou zařazeny do jiných tříd, tiskárenské výrobky, potřeby pro knižní vazby, fotografie, papírenské zboží, lepidla pro papírenství nebo domácnost, kancelářské práce; (36) pojištění, služby finanční, služby peněžní, služby nemovitostní; (39) doprava, balení a skladování zboží, organizování cest; (43) služby zajišťující stravování a nápoje, dočasné ubytování; (45) právní služby, bezpečnostní služby na ochranu majetku a osob, osobní a společenské služby poskytované třetími osobami k uspokojení potřeb jednotlivců.

(511) 4, 11, 16, 35, 36, 39, 43, 45
(210) O-472938

(111) **311963**
(220) 20.08.2009
(151) 18.05.2010
(540)

Phono

(730) **SUMEC Energy Holding CO., LTD.**, NO.1 Xinghuo RD., Hi-tech District, Nanjing, 210061, CN

(740) GATODE s. r. o., Ing. Mgr. Denisa Dudová, Vršovická 478/51, Praha 10, Vršovice, 10100

(510) (7) zařízení pro výrobu elektřiny z větrné energie, zařízení pro elektronový průmysl, generátorové soustrojí (hnací agregát), generátory elektrické, dynamické zařízení na vodní energii, příslušenství pro větrné motory; (9) baterie, články elektrické, akumulátorové skříně, nabíječky pro baterie, galvanické články, solární články, desky do akumulátorů, akumulátory elektrické; (19) nekovové střešní panely sestavené ze solárních modulů.

(511) 7, 9, 19
(210) O-470265

(111) **312218**
(220) 23.12.2009
(151) 26.05.2010
(540)

SAFE PRINT

(591) Barevná
(730) **Z+M PROPERTY a.s.**, Valchařská 3261/17, Ostrava-Moravská Ostrava, 70200, CZ
(740) Silesia Patent, s.r.o., Soukromá 261, Václavovice, 73924
(510) (1) chemické přípravky pro průmysl, chemické přípravky pro výrobu barev, zjasňující chemické přípravky pro barvy k průmyslovým účelům, citlivé desky pro ofsetový tisk, citlivé filmy neexponované, citlivý papír, činidla chemická, s výjimkou činidel pro lékařské a zvěrolékařské účely, lepidla pro průmyslové účely, papír, spadající do této třídy, tmely na opravu rozbitých předmětů; (2) barvy, nátěry, laky, fermeže, mořidla a ředidla pro průmyslové, fernesnické a umělecké účely, spadající do této třídy, tonerové

náplně a kazety pro tiskárny a kopírovací stroje, též inkoustové kazety, kovové fólie a kovy práškové pro malíře, dekoratéry, tiskaře a umělce; (16) papír a papírenské zboží, lepenka a výrobky z těchto materiálů, tiskárenské výrobky, kancelářské náčiní a potřeby (s výjimkou nábytku), zařízení, přístroje a nástroje pro použití v kanceláři v rozsahu této třídy, pro úpravu a opracování spisů, dokladů a dokumentů, papírový odpad, sáčky jako obaly (z papíru nebo z umělých hmot), fólie na balení z umělých hmot; (35) maloobchodní a velkoobchodní služby s výrobky uvedenými ve třídách 1, 2 a 16, zprostředkování obchodních záležitostí, předvádění zboží, systemizace informací do počítačových databází, obchodní nebo podnikatelské informace, zprostředkování interaktivní obchodní činnosti pomocí globálních komunikačních sítí (Internet), administrativní práce spadající do této třídy, kopírovací práce, referenční servis, marketing, reklamní činnost, zprostředkování reklamní činnosti, zejména pomocí globálních komunikačních sítí, organizování komerčních a reklamních výstav, vytváření obchodních a obchodně-informačních sítí, pronájem kancelářských strojů a zařízení, shromažďování různých výrobků pro třetí osoby (kromě jejich přepravy), v rozsahu zboží tříd 1 až 34, za účelem umožnění spotřebitelům, aby si tyto výrobky mohli pohodlně prohlížet a nakupovat; (40) polygrafické služby a polygrafická výroba, odborné poradenství k polygrafickým službám, laminování, provádění vazeb, zejména kroužkových a termovazeb, litografické a ofsetové tisky, sítotisk, tisk vzorů, informace o zpracování a úpravě materiálů, nakládání s odpady, a to jejich zpracováním, likvidací, spalováním a recyklací, ekologická likvidace tonerových a inkoustových kazet.

(511) 1, 2, 16, 35, 40
(210) O-473075

(111) **312362**
(220) 08.02.2010
(151) 02.06.2010
(540)



(591) Barevná
(730) **INFESTOP s.r.o.**, Na Ořechovce 279/40, Praha 6, Střešovice, 16200, CZ
(510) (37) dezinfekce.
(511) 37
(210) O-473270

(111) **312494**
(220) 18.01.2010
(151) 09.06.2010
(540)



(730) **HONGTA TOBACCO (GROUP) CO., LTD.**, No. 118, Hongta Avenue, Hongta District, Yuxi, Yunnan, CN
(740) Ing. Mgr. Denisa Dudová, Vršovická 478/51, Praha 10, Vršovice, 10100
(510) (34) tabák, doutníky, cigarety, cigaretové špičky, dýmky, cigaretová pouzdra, zápalky, zapalovače pro kuřáky, cigaretové filtry, cigaretový papír.

(511) 34
(210) O-473520

(111) **312645**
(220) 18.01.2010
(151) 16.06.2010
(540)



(730) **HONGTA TOBACCO (GROUP) CO., LTD.**, No. 118, Hongta Avenue, Hongta District, Yuxi, Yunnan, CN
(740) Ing. Mgr. Denisa Dudová, Vršovická 478/51, Praha 10, Vršovice, 10100
(510) (34) tabák, doutníky, cigarety, cigaretové špičky, dýmky, cigaretová pouzdra, zápalky, zapalovače pro kuřáky, cigaretové filtry, cigaretový papír.
(511) 34
(210) O-473521

(111) **312682**
(220) 12.02.2010
(151) 16.06.2010
(540)

Aquamarine Spa s.r.o.

(730) **Aquamarine Spa s.r.o.**, Na Ježově 370, Senohraby, 25166, CZ
(740) Svoboda, Chlumská, Chrůma a partneři, JUDr. Miroslav Svoboda, advokát, Hradešinská 977/5, Praha 10 - Královské Vinohrady, 10100
(510) (28) bazény přenosné nekovové.
(511) 28
(210) O-474250

(111) **312683**
(220) 12.02.2010
(151) 16.06.2010
(540)

Sundance Spas

(730) **Aquamarine Spa s.r.o.**, Na Ježově 370, Senohraby, 25166, CZ
(740) Svoboda, Chlumská, Chrůma a partneři, JUDr. Miroslav Svoboda, advokát, Hradešinská 977/5, Praha 10 - Královské Vinohrady, 10100
(510) (19) bazény a vířivé bazény v rámci této třídy; (28) bazény a vířivé bazény v rámci této třídy; (37) údržba a oprava bazénů všeho druhu.
(511) 19, 28, 37
(210) O-474251

(111) **312998**
(220) 07.12.2009
(151) 07.07.2010
(540)

REFIT

(730) **Ozimek Edwín**, Slezská 898/23, Praha 3, 13000, CZ
(740) Macek and Partners, Mgr. Jiří Macek, patentový zástupce, Sázavská 751/16, Praha 2, Vinohrady, 12000
(510) (5) výrobky farmaceutické, veterinářské a hygienické, diabetické přípravky pro léčebné účely, potraviny pro batolata, léčivé cukrovinky, posilující a povzbuzující nápoje a potraviny pro léčebné účely, doplňky stravy pro léčebné účely, náplasti, obvazový materiál, hygienické vložky, materiály pro plombování zubů a pro zubní otisky, dezinfekční přípravky, výrobky pro hubení škodlivých zvířat, fungicidy, herbicidy, deodoranty na WC, osvěžovače vzduchu; (29) maso, ryby, drůbež, měkkýši, korýši, zvěřina, masové výtažky, zelenina a ovoce konzervované, sušené, vařené, rosoly, zavařeniny, vejce a výrobky z vajec, mléko, mlékárenské výrobky včetně mléčných nápojů, jedlé oleje a tuky, konzervované potraviny a hotová jídla z masa, ryb, drůbeže, zvěřiny nebo luštěnin, omáčky obsahující vejce nebo olej, zelenina naložená v octě, želatina jedlá; (30) káva, čaj, kakao, tapioka, ságo, kávové náhražky, mouka a obilné výrobky určené k lidské výživě, nápoje z kávy, kakaa, čokolády, chléb, suchary, sušenky, jemné pečivo, cukrovinky, bombóny, dražé, zmrzlina, med, sirup z melasy, kvasnice, prášky do pečiva, sůl, pepř, ocet, chuťové omáčky, koření, led na chlazení, žvýkačky ne pro lékařské účely, směsi pro účely pekárenské.
(511) 5, 29, 30
(210) O-472632

(111) **313522**
(220) 26.11.2009
(151) 04.08.2010
(540)

EMTC

(730) **EMTC - Czech a.s.**, Voctářova 2497/18, Praha 8, Libeň, 18000, CZ
(740) JUDr. Jiří Vlasák, advokátní kancelář, JUDr. Jiří Vlasák, Jankovcova 1518/2, Praha 7, Holešovice, 17000
(510) (35) činnost podnikatelských, obchodních, organizačních a ekonomických poradců, reklama, propagace a inzerce prostřednictvím všech druhů médií, zejména prostřednictvím sítě Internet, marketing, činnost účetních poradců, vedení účetnictví a daňové evidence, poradenská, obstaravatelská a zprostředkovatelská činnost v oblasti obchodu s elektrickou energií, nákup a prodej internetových domén, služby vyhledávání firem a vzájemné zprostředkování jejich činností, služby elektronického průzkumu trhu a marketingu a služby elektronického zprostředkování prodeje telekomunikačních výrobků, to vše na Internetu a v telekomunikační síti; (36) činnost finančních a pojišťovacích poradců, služby finanční, peněžní, úvěrové a pojišťovací, činnost realitní kanceláře a realitní činnost všeho druhu jako např. pronájem nemovitostí, bytů a nebytových prostor, správa nemovitostí, služby bankovních, finančních, úvěrových a spořitelních ústavů jako např. finanční služby, správa financí, služby finančních makléřů, spojení a stavební spojení, poskytování hypoték a půjček; (38) šíření informací prostřednictvím informační, datové, elektronické, komunikační a telekomunikační sítě, služby komunikačních a vyhledávacích systémů na Internetu a v telekomunikační síti, přenos dat prostřednictvím telekomunikační sítě a sítě Internet, poradenské, obstaravatelské a zprostředkovatelské služby v telekomunikační a internetové síti a v přístupu k těmto sítím.
(511) 35, 36, 38
(210) O-472403

(111) **313713**
(220) 05.10.2009
(151) 18.08.2010
(540)

MOJEMESTO.CZ

(730) **Mladá fronta a.s.**, Mezi Vodami 1952/9, Praha 4, 14300, CZ
(510) (9) nahané i nenahané nosiče informací všeho druhu, jako disky, diskety, cd rom, pásky, nahané i nenahané nosiče zvuku a obrazu, software, elektronické publikace; (16) papír, výrobky z papíru, které nejsou zařazeny do jiných tříd, tiskoviny, periodický a neperiodický tisk, zejména časopisy, noviny, knihy, prospekty, plakáty, fotografie, pohlednice, kalendáře, knihařské výrobky, propagační materiály a předměty z papíru, obalový materiál, tiskařské typy a štočky; (35) marketing, reklama, organizování výstav pro reklamní a komerční účely, inzertní a propagační činnost; (38)

přenos zpráv a obrazových informací pomocí počítače, včetně Internetu, poskytování internetových diskusních fór, počítačová komunikace; (41) nakladatelská a vydavatelská činnost v oboru zábavních, odborných, zpravodajských a vzdělávacích tiskovin, časopisů, periodických i neperiodických publikací, zvukových, textových a audiovizuálních nosičů, produkční a agenturní činnost v oblasti zábavy, kultury a výchovy, pořádání zábavních a odborných soutěží, společenských akcí, výstav, vzdělávacích, zábavních, sportovních a kulturních akcí, odborných setkání, seminářů a konferencí.
(511) 9, 16, 35, 38, 41
(210) O-471247

(111) **313760**
(220) 08.02.2010
(151) 18.08.2010
(540)

stačí se spolehnout

(591) Barevná
(730) **SOS Assist s.r.o.**, Ostrovského 253/3, Praha 5, 15000, CZ
(510) (35) marketing; (36) činnost finančních poradců, pojišťovacího agenta a samostatného likvidátora pojistných událostí; (38) činnost informačních kancelářů; (39) činnost technických poradců v oblasti motorismu spadající do této třídy; (41) činnost zpravodajských kancelářů.
(511) 35, 36, 38, 39, 41
(210) O-474115

(111) **313962**
(220) 15.04.2010
(151) 25.08.2010
(540)

AMANTE

(730) **Pearl of Health SE**, Antala Staška 1859/34, Praha 4, Krč, 14000, CZ
(510) (5) farmaceutické a veterinární výrobky, hygienické výrobky pro léčebné účely, dietetické přípravky pro léčebné účely, potraviny pro batolata, náplasti, obvazový materiál, materiál pro plombování zubů a pro zubní otisky, dezinfekční přípravky, výrobky pro hubení škodlivých zvířat, fungicidy, herbicidy.
(511) 5
(210) O-475933

(111) **313988**
(220) 17.09.2009
(151) 01.09.2010
(540)

JIHOČESKÉ TISKÁRNÝ

(730) **OTK GROUP, a.s.**, Plynářská 233, Kolín IV, 28002, CZ
(740) Ing. Marie Smrčková, patentový zástupce, Velflíkova 10, Praha 6, 16000
(510) (16) polygrafické výrobky; (40) polygrafické služby; (41) nakladatelská a vydavatelská činnost.
(511) 16, 40, 41
(210) O-470849

(111) **314013**
(220) 12.02.2010
(151) 01.09.2010
(540)



(730) **Prabos plus a.s.**, Komenského 9, Slavičín, 76321, CZ
(740) Ing. Jarmila Javoříková, Slunečná 4566, Zlín, 76005
(510) (18) obuvnické polotovary z kůže a z imitace kůže; (25) obuv všeho druhu; (35) propagace a reklama.
(511) 18, 25, 35
(210) O-474258

(111) **315497**
(220) 11.09.2009
(151) 01.12.2010
(540)

PROFROST

(730) **PROFROST a.s.**, J. B. Pecky 15, Prostějov, 79601, CZ
(740) HSP & Partners advokátní kancelář v.o.s., JUDr. Lenka Příkazská, advokátka, Vodičkova 710/31, Praha 1, 11000
(510) (1) protispěškové látky a veškeré zlepšující přípravky do chleba, do všech druhů pečiva, do pekárenských, těstářenských a cukrárenských výrobků i k výrobě ostatních potravin, chemické prostředky ke konzervování potravinových směsí a potravin, k rozpouštění škrobu, syntetická sladidla, sladová bílkovina, mléčné kvasinky, hydroxyd sodný, maltodextrin, uhlíčitán amonný, lecitin, glutaman sodný, kyselina citrónová, mouky k průmyslovým účelům, odpad ze zpracovaného obilného zrna pro průmyslové účely; (5) mouky bezlepkové, dietní, výživné a obohacené vlákninou, bezcholesterové a bezlepkové výrobky, potraviny dietetické, potravinové doplňky obohacené vitaminy, organickými a/nebo anorganickými látkami s přísadou ušlechtilých mikroorganismů, nutriční doplňky, pochutiny a pokruty, klíčky z obilí, ze semen a z luštěnin, přípravky ze sladu - vše pro léčebné účely, potraviny pro kojenče, léčivé čaje a extrakty z nich; (29) vejce a výrobky z vajec, máslo, mléko a mlékařenské výrobky, tuky, tukové náhražky a výrobky z nich, speciální přísady a činidla vylepšující mouku a její směsi spadající do této třídy, sojové boby konzervované jako potrava a jejich výrobky, texturované proteiny, kolagen a jeho extrakty, náhražky dietních a výživných potravin ve všech formách, zařazené do této třídy, konzervované potraviny, ovoce sušené nebo jinak upravené, džemy a zavařeniny, upravený mák, upravené arašidy, upravená semena, upravené ořechy a upravené suché plody, výrobky a směsi z olejnin; (30) slad, sladové přípravky pro pekaře, extrakty z dietetického sladu, sladové moučky, mouky a moučné výrobky všech druhů, mouky obohacené vlákninou, výrobky z obilovin, z kukuřice mleté, pražené, kukuřičné mouky, mlynářské výrobky všech druhů, chléb a běžné pečivo, med, sirup melasový, káva, kávové náhražky, čaj, kakao, čokoláda, cukr a směsi na bázi cukru, rýže, tapioka, ságo, droždí, prášky do pečiva a zlepšující přípravky pro pekárenské, těstářenské a cukrářské výrobky, esence, koření, sůl, hořčice, škrob, sirupy, výrobky racionální výživy zejména výrobky neobsahující cholesterol, spadající do této třídy, přírodní cukry a konzervační látky, směsi z celozrnných obilnin, fortifikované rostlinnými a/nebo minerálními látkami, vitaminy s přísadou speciálních ingrediencí pro další zpracování, výrobky obsahující obiloviny, olejninu a/nebo luštěniny, mouka jako dělicí produkt pro pekařské a cukrářské výrobky, bobtnavá mouka, sojová vláknina pro humánní použití, výrobky ze sóji, slad a výrobky z nich zejména sladové moučky pražené a karamelizované včetně jejich extraktů, lepek a přípravky z něj, kypřicí prášky, stimulanty pro zlepšení chutě, dortová a cukrářská těsta, cukrovinky a trvanlivé pečivo, náplně a polevy ve formě práškových směsí, pekárenské, těstářenské a cukrárenské dietní výrobky ne pro medicínské účely včetně výrobků pro redukční dietu, výrobky extrudované a expandované na bázi obilovin, rýže a kukuřice, želatinové výrobky, obalová pouzdra z mouky a odpad ze zpracovaného obilného zrna pro humánní použití, veškeré pekárenské, těstářenské a cukrářské výrobky včetně

těchto výrobků mražených; (31) obilí, směsi z luštěnin, semena a zemědělské produkty nezpracované, slad na výrobu piva a lihovin, mák, suché plody, ořechy, čerstvé ovoce, zelenina a zahradnicko-lesnické plody, živé rostliny, krmné směsi a výživné krmné směsi; (35) služby organizačně-ekonomické, marketing, obchodní průzkum a pomoc při řízení obchodní činnosti, reklama, propagace a inzercce, pomoc a zprostředkovatelská činnost v oblasti obchodu s potravinami a v obchodní oblasti u mlynářství, sladovnictví, pekárenství, těstářenství i cukrárenství a služeb s tím souvisejících; (40) mlynářství a pekařství, zpracování obilovin, luštěnin, semen, olejnin a jejich směsí, zpracování sladu, mlynářských odpadů a krmných směsí, výroba energie - provoz malé vodní elektrárny; (43) hostinská činnost; (44) stanovení složení látek a materiálů v oblasti zemědělství i výroby potravin a konzultační i poradenské služby s tím související.

(511) 1, 5, 29, 30, 31, 35, 40, 43, 44
(210) O-470719

(111) **316708**
(220) 12.07.2010
(151) 16.02.2011
(540)



(591) Barevná
(730) **Kentico software s.r.o.**, Nové sady 996/25, Brno - Staré Brno, 60200, CZ
(740) Halaxová & Halaxová TETRAPAT, RNDr. Zdeňka Halaxová, Dukelská 891/4, Olomouc, 77200
(510) (9) přístroje a nástroje vědecké, námořní, geodetické, fotografické, filmové a optické, přístroje pro vážení, měření, signalizaci, kontrolu (inspekci), záchranu a přístroje pro vyučování, přístroje pro záznam, převod a reprodukci zvuku, obrazu a jiných dat, magnetické, optické a obdobné nosiče záznamů, počítače a jejich komponenty, příslušenství k počítačům, software nahraný nebo stažený ze vzdálené počítačové sítě, software na nosičích, výpočetní technika nebo komunikační a informační technika, elektronické databáze a databázové produkty, zařízení a přístroje pro datovou komunikaci, elektronické sítě a systémy pro přenos dat, přístroje a nástroje pro vedení, přepínání, přeměnu, akumulaci, regulaci nebo řízení elektrického proudu, antény, společné televizní antény, zařízení pro vysílání, kódování a dekódování signálů/informací; (35) marketingová činnost, průzkumy trhu, rozšiřování produktů/výrobků k reklamním účelům, zprostředkování obchodní činnosti v oblasti počítačů, softwarového vybavení, vybavení počítačů a počítačových sítí a periférií všeho druhu, pořádání reklamních akcí, výstavy komerční a propagační, obchodní a podnikatelské informace, šíření propagačních informací, zejména systemizace informací do počítačových databází, pomoc při řízení obchodní činnosti, zaslání reklamních materiálů, pronájem kancelářských strojů a zařízení, kopírování dokumentů, příprava inzertních sloupků, zpracování textů, reklama on-line v počítačové síti, tvorba reklamních produktů určených k šíření prostřednictvím Internetu a jiných informačních sítí, shromažďování, poskytování, třídění, zpracování a překlad informací do počítačových databází nebo jiné zpracování obchodních nebo podnikatelských informací, včetně vytváření, zpracování a třídění dat v rámci databází, automatizované zpracování dat, služby databank - vyhledávání obchodních dat a informací, dodavatelské služby pro třetí osoby (nákup výrobků a služeb pro jiné podniky), včetně obstarání a distribuce výrobků a služeb pro jiné podnikatelské subjekty, reklama, propagace a inzercce prostřednictvím všech druhů médií, poradenská činnost v oblasti obchodu, činnost podnikatelských, ekonomických a organizačních poradců, účetnictví, administrativní činnost, ekonomické informace a poradenství, analýzy nákladů, zpracování dat, podnikové poradenství a obchodní management; (37) servisní činnost pro výpočetní techniku, konfigurace, instalace a údržba počítačů, sítí, informačních databázových systémů a jejich aplikací, montáž, servis a opravy elektrických strojů a přístrojů a elektronických zařízení a montáž, servis a opravy elektrického vybavení, instalace, servis, případně demontáže zařízení uvedených v tomto

seznamu u třídy 9 - v rámci této třídy; (38) provozování internetového portálu, počítačová komunikace, elektronický přenos dat pomocí výpočetní techniky (počítačů), elektronický přenos dat na zakázku/za úplatu, elektronická pošta, pronájem telekomunikačních přístrojů a zařízení pro přenos dat, pronájem zařízení pro přenos informací, zprostředkování přístupu ke globální počítačové síti, rozšiřování, zveřejňování a přenos informací prostřednictvím počítačových a telekomunikačních prostředků a sítí, satelitů, výměna a šíření informací a zpráv pomocí telekomunikačních sítí datových sítí, služby webových portálů - v rámci této třídy, informační služby na Internetu, zejména úplatné či bezúplatné zpřístupňování a uveřejňování informací prostřednictvím Internetu, poskytování informačního servisu prostřednictvím telefonu, mobilní telekomunikační sítě, Internetu, poskytování přístupu na on-line informační služby a databáze, přenos, úplatné či bezúplatné poskytování informací, jehož předmětem může být jakákoli datová položka obsažená v databázích, on-line informační a databázové služby, komunikační služby prostřednictvím Internetu, vnějších a vnitřních sítí; (41) nakladatelská a vydavatelská činnost, vydávání periodických a neperiodických publikací včetně katalogů v tištěné podobě a prostřednictvím sítě Internet, poskytování informací z oblasti zábavy prostřednictvím sítě Internet, školení uživatelů a správců počítačových sítí, informačních databázových systémů, zejména v oblasti informačních technologií, školení pracovníků pro servisní služby v oblasti počítačů, software a ochrany počítačů, jejich systémů, aplikací a sítí, pořádání odborných kurzů, školení a jiných vzdělávacích akcí, pořádání a řízení pracovních setkání, kongresů a sympozií, vzdělávací činnost, expertní, poradenské a konzultační služby v oblasti vzdělávání, přednášková a lektorská činnost; (42) zprostředkování tvorby software, pronájem počítačového software, poradenské, konzultační, asistenční, analytické, designérské, vyhodnocovací a programovací služby týkající se počítačového hardware a software, počítačových systémů a informačních technologií, projektové studie týkající se počítačového software, hardware, poradenská činnost pro výpočetní techniku, grafické služby, počítačová grafika a design, poskytování software - programování, zhotovování software na zakázku, výzkum a vývoj hardware a software, pronájem výpočetní techniky, projektová, inženýrská, poradenská a expertní činnost související s hardware a software a softwarovými systémy pro zabezpečení počítačů, jejich sítí a souvisejících programů a jejich aplikací, údržba informačních databázových systémů a jejich aplikací, poradenská a expertní činnost pro software, ochranu dat, šifrování dat a antivirových systémů, tvorba antivirových ochranných softwarových produktů, pronájem elektronického prostoru na počítačových serverech/globální počítačové síti, tvorba internetových stránek, hosting webových stránek, umísťování webových stránek, konstrukce WWW prezentací a řešení WWW serverů, tvorba a údržba počítačových stránek WEB pro zákazníky, vyhledávače (poskytování) pro Internet, přenos dat nebo dokumentů z fyzických nosičů na elektronické nosiče, převod (konverze) dat a počítačových programů (ne fyzických), kopírování počítačových programů, obnova počítačových dat (regenerace), pronájem a půjčování věcí movitých jako například výpočetní techniky, počítačů, sítí, informačních databázových systémů a jejich aplikací.

(511) 9, 35, 37, 38, 41, 42
(210) O-478033

(111) **317129**
(220) 26.11.2009
(151) 16.03.2011
(540)



(730) **EMTC - Czech a.s.**, Voctářova 2497/18, Praha 8, Libeň, 18000, CZ
(740) JUDr. Jiří Vlasák, advokátní kancelář, JUDr. Jiří Vlasák, Jankovcova 1518/2, Praha 7, Holešovice, 17000
(510) (35) činnost podnikatelských, obchodních, organizačních a ekonomických poradců, reklama, propagace a inzerce prostřednictvím všech druhů médií, zejména prostřednictvím sítě Internet, marketing, činnost účetních poradců,

vedení účetnictví a daňové evidence, poradenská, obstaravatelská a zprostředkovatelská činnost v oblasti obchodu s elektrickou energií, nákup a prodej internetových domén, služby vyhledávání firem a vzájemné zprostředkování jejich činností, služby elektronického průzkumu trhu a marketingu a služby elektronického zprostředkování prodeje telekomunikačních výrobků, to vše na Internetu a v telekomunikační síti; (36) činnost realitní kanceláře a realitní činnost všeho druhu jako např. pronájem nemovitostí, bytů a nebytových prostor, správa nemovitostí; (38) šíření informací prostřednictvím informační, datové, elektronické, komunikační a telekomunikační sítě, služby komunikačních a vyhledávacích systémů na Internetu a v telekomunikační síti, přenos dat prostřednictvím telekomunikační sítě a sítě Internet, poradenské, obstaravatelské a zprostředkovatelské služby v telekomunikační a internetové síti a v přístupu k těmto sítím.

(511) 35, 36, 38
(210) O-472404

(111) **317551**
(220) 05.01.2010
(151) 14.04.2011
(540)

EKOCELL

(730) **EKOCELL CZ, s. r. o.**, Kunín 255, Kunín, 74253, CZ
(740) PATENT LIBEREC, patentová a známková kancelář, Ing. Vladimír Janko, Pivovarská 53, Jablonec nad Nisou, 46601
(510) (17) materiály pro tepelnou a protipožární izolaci ve stavebnictví.
(511) 17
(210) O-473192

(111) **317668**
(220) 23.06.2010
(151) 27.04.2011
(540)

exclusive
inspiration

(730) **LE & CO - Ing. Jiří Lenc, s.r.o.**, Poděbradská 606, Jirny, 25090, CZ
(740) HALAXOVÁ & HALAXOVÁ, TETRAPAT, RNDr. Zdeňka Halaxová, Dukelská 891/4, Olomouc, 77200
(510) (29) šunka, uzeniny, zabijačkové výrobky, maso, ryby, drůbež, vnitřnosti, zvěřina, měkkýši, koryši a výrobky z nich, masové vývary a výtažky a polotovary z masa, ryb, zvěřiny, měkkýšů a koryšů a ostatních plodů moře, vajíčka, jedlé tuky, oleje, konzervované maso včetně uzeného, naložené maso, sádlo, masové náplně a směsi pro přípravu jídel včetně instantních, masové pomazánky, huspeniny a pasty, hotová jídla, polotovary a pomazánky, sestávající převážně z uvedených výrobků, ostatní potraviny živočišného původu patřící do této třídy; (35) propagační, reklamní a inzertní činnost, administrativní činnost, předvádění zboží, organizace a pořádání výstav ke komerčním a reklamním účelům, zprostředkovatelská činnost v oblasti obchodu s výrobky ve třídě 29, zprostředkovatelská činnost v oblasti obchodu se službami ve třídě 40, obchodní činnost v oblasti masných výrobků; (39) mrazírenské služby v rámci třídy 39, doprava a skladování v souvislosti s uvedenými výrobky a službami ve třídě 29, 31 a 40; (40) řeznictví, zpracování a konzervování potravin, zejména masa a uzenin, porážka zvířat, zprostředkovatelská činnost v oblasti služeb spadajících do této třídy.

(511) 29, 35, 39, 40
(210) O-477643

(111) **319115**
(220) 14.04.2010
(151) 13.07.2011
(540)

ELNINO

(730) **el nino parfum, s.r.o.**, Pražská 1816, Nová Paka, 50901, CZ
(740) Mgr. Jitka Vejražková, patentový zástupce, Podkovářská 6, Praha 9, 19000
(510) (3) přípravky pro čištění, péči a zkrášlování nehtů, kosmetika s výjimkou parfumerie, ústních a tělových deodorantů, vlasové a tělové kosmetiky.
(511) 3
(210) O-475914

(111) **319259**
(220) 06.01.2010
(151) 20.07.2011
(540)



(591) Barevná
(730) **Mladá fronta a.s.**, Mezi Vodami 1952/9, Praha 4 - Modřany, 14300, CZ
(510) (9) nahrané i nenahrané nosiče informací všeho druhu jako disky, diskety, CD Rom, pásky, nahrané i nenahrané nosiče zvuku a obrazu, software, elektronické publikace; (16) papír, výrobky z papíru, které nejsou zařazeny do jiných tříd, tiskoviny, periodický a neperiodický tisk, zejména časopisy, noviny, knihy, prospekty, plakáty, fotografie, pohlednice, kalendáře, knihařské výrobky, propagační materiály a předměty z papíru, obalový materiál, tiskařské typy a štočky; (35) marketing, reklama, organizování výstav pro reklamní a komerční účely, inzertní a propagační činnost; (38) přenos zpráv a obrazových informací pomocí počítače, včetně Internetu, poskytování internetových diskusních fór, počítačová komunikace; (41) nakladatelská a vydavatelská činnost v oboru zábavních, odborných, zpravodajských a vzdělávacích tiskovin, časopisů, periodických i neperiodických publikací, zvukových, textových a audiovizuálních nosičů, produkční a agenturní činnost v oblasti zábavy, kultury a výchovy, pořádání zábavních a odborných soutěží, společenských akcí, výstav, vzdělávacích, zábavních, sportovních a kulturních akcí, odborných setkání, seminářů a konferencí.
(511) 9, 16, 35, 38, 41
(210) O-473251

(111) **323057**
(220) 09.09.2009
(151) 08.02.2012
(540)

Zajištěný fond Forte

(730) **Komerční banka a.s.**, Na Příkopě 33/ 969, Praha 1, 11407, CZ
(510) (16) papírové nosiče informací, zejména tiskoviny, letáky, propagační materiály, plakáty, fotografie, psací a kancelářské potřeby, papírenské zboží; (35) inzertní, reklamní a propagační činnost, pomoc při řízení obchodní činnosti, obchodní administrativa, kancelářské práce, marketing; (36) služba finanční, peněžní, nemovitostní a pojišťovací, zejména přijímání vkladů od veřejnosti, poskytování úvěrů, investování do cenných papírů na vlastní účet, finanční pronájem (leasing), platební styk a zúčtování, vydávání platebních prostředků jako platebních karet, cestovních šeků, poskytování záruk, otevírání akreditivů, obstarávání inkasa, poskytování investičních služeb, obchodování na vlastní účet nebo na účet klienta s devizovými hodnotami a se zlatem, finanční makléřství, směnářská činnost (nákup devizových prostředků), výkon funkce depozitáře, poskytování bankovních informací, pronájem bezpečnostních schránek, vydávání hypotečních zástavních listů a činností, které přímo souvisejí s činnostmi výše uvedenými; (38) komunikační služby, zejména zveřejňování a přenos zpráv a informací prostřednictvím počítačových a telekomunikačních prostředků a sítí, šíření informací prostřednictvím počítačových a telekomunikačních sítí včetně Internetu, poskytování přístupu k on-line službám, služby webových portálů, komunikace a obchodní transakce v síti, služby datové sítě.
(511) 16, 35, 36, 38
(210) O-470658

(111) **360174**
(220) 23.11.2009
(151) 24.05.2017
(540)

MR. TEA

(730) **GASEOSAS POSADA TOBON S.A.**, Calle 52, No. 47-42, Medellín, CO
(740) Mgr. Kateřina Kulhánková, advokátka, Pobežní 394/12, Praha 8, Karlín, 18600
(510) (30) káva, čaj, kakao, cukr, rýže, tapioka, ságo, kávové náhražky, mouka a přípravky z mouky, chléb, pečivo, cukrovinky jiné než zmrzlina a jiné zmražené cukrovinky, med a sirup, který není polevou na dezert, droždí, prášek do pečiva, sůl, hořčice, ocet, omáčky (kořeněné), jiné než omáčky k dezertům, koření, čajové nápoje, čajové nápoje s ovocnou příchutí; (32) piva, minerální voda a sodovka a jiné nealkoholické nápoje, ovocné nápoje a džusy, sirupy a jiné přípravky k tvorbě nápojů.
(511) 30, 32
(210) O-538411

Zániky ochranných známek uplynutím doby platnosti

Kapitola obsahuje údaje o ochranných známkách, které zanikly uplynutím doby platnosti podle ustanovení § 29 odst. 1 zákona č. 441/2003 Sb.

Číslo zápisu (111)	Datum zániku (141)	Číslo zápisu (111)	Datum zániku (141)	Číslo zápisu (111)	Datum zániku (141)	Číslo zápisu (111)	Datum zániku (141)
112656	08.01.2019	228131	07.01.2019	305442	07.01.2019	305970	07.01.2019
158730	03.01.2019	229090	07.01.2019	305443	08.01.2019	305973	08.01.2019
159224	08.01.2019	229091	07.01.2019	305444	09.01.2019	305974	08.01.2019
164041	04.01.2019	229092	07.01.2019	305445	09.01.2019	305975	08.01.2019
164257	03.01.2019	229093	07.01.2019	305501	06.01.2019	305976	08.01.2019
220020	07.01.2019	229094	07.01.2019	305502	08.01.2019	306131	05.01.2019
222431	08.01.2019	229095	07.01.2019	305504	08.01.2019	306136	07.01.2019
223487	06.01.2019	232533	07.01.2019	305621	06.01.2019	306137	07.01.2019
223488	06.01.2019	232534	07.01.2019	305622	06.01.2019	306138	08.01.2019
224022	07.01.2019	232535	07.01.2019	305623	06.01.2019	306139	08.01.2019
224488	08.01.2019	305233	07.01.2019	305628	08.01.2019	306660	07.01.2019
224997	08.01.2019	305236	07.01.2019	305631	09.01.2019	306799	07.01.2019
225012	08.01.2019	305433	02.01.2019	305769	02.01.2019	307236	08.01.2019
225472	04.01.2019	305434	02.01.2019	305770	05.01.2019	307237	08.01.2019
225474	05.01.2019	305435	02.01.2019	305886	04.01.2019	307238	09.01.2019
225477	06.01.2019	305436	02.01.2019	305887	05.01.2019	307342	09.01.2019
225478	07.01.2019	305437	05.01.2019	305888	05.01.2019	308362	08.01.2019
226620	08.01.2019	305440	05.01.2019	305892	07.01.2019	311449	09.01.2019
228130	07.01.2019	305441	06.01.2019	305894	08.01.2019	315929	08.01.2019

Změny vlastníků ochranných známek

Kapitola obsahuje údaje o ochranných známkách, které byly převedeny nebo přešly ve smyslu ustanovení § 15 odst. 1, 2 a § 16 zákona č. 441/2003 Sb. na jiného vlastníka v rozsahu všech zapsaných výrobků nebo služeb.

Číslo zápisu (111)	Dřívější vlastník (770)	Nynější vlastník (730)	S účinností od (580)
168932	TEXET, s.r.o., Boženy Němcovej 8, 811 04 Bratislava, SK	O-58064, s.r.o., Na Vyhliďce 2582, Frýdek-Místek, Frýdek, 73801, CZ	31.07.2019
225299	FINEP HOLDING, SE, Havlíčkova 1030/1, Praha 1 - Nové Město, 11000, CZ	MAXIMA REALITY, s.r.o., Havlíčkova 1030/1, Praha 1, Nové Město, 11000, CZ	31.07.2019
229338	IOMEGA LLC, 3721 Valley Centre Drive, San Diego, 92130, CA, US	LE Intangibles Holding Company LLC, 176 South Street, Hopkinton, 01748, MA, US	31.07.2019
230782	WHIRLPOOL EUROPE S.R.L., Via G.Borghesi 27, Comerio 21025, Varese, IT	Whirlpool EMEA S.p.A., Via Carlo Pisacane 1, 20016 PERO (MI), IT	31.07.2019
234673	FINEP HOLDING, SE, Havlíčkova 1030/1, Praha 1 - Nové Město, 11000, CZ	MAXIMA REALITY, s.r.o., Havlíčkova 1030/1, Praha 1, Nové Město, 11000, CZ	31.07.2019
237139	FINEP HOLDING, SE, Havlíčkova 1030/1, Praha 1 - Nové Město, 11000, CZ	MAXIMA REALITY, s.r.o., Havlíčkova 1030/1, Praha 1, Nové Město, 11000, CZ	31.07.2019
244387	FINEP HOLDING, SE, Havlíčkova 1030/1, Praha 1 - Nové Město, 11000, CZ	MAXIMA REALITY, s.r.o., Havlíčkova 1030/1, Praha 1, Nové Město, 11000, CZ	31.07.2019
247345	Intelsat Investments S.A., 4, rue Albert Borschette, L-1246 Luxembourg, LU	Intelsat License Holdings LLC, 4, rue Albert Borschette, L-1246 Luxembourg, LU	01.08.2019
247346	Intelsat Investments S.A., 4, rue Albert Borschette, L-1246 Luxembourg, LU	Intelsat License Holdings LLC, 4, rue Albert Borschette, L-1246 Luxembourg, LU	01.08.2019
253362	AUTIC, a.s., Branická 28/47, Praha 4, 14700, CZ	VERY GOODIES a.s., Mariánské náměstí 159/4, Praha 1, Staré Město, 11000, CZ	01.08.2019
259911	FINEP HOLDING, SE, Havlíčkova 1030/1, Praha 1 - Nové Město, 11000, CZ	MAXIMA REALITY, s.r.o., Havlíčkova 1030/1, Praha 1, Nové Město, 11000, CZ	31.07.2019
265909	FINEP HOLDING, SE, Havlíčkova 1030/1, Praha 1 - Nové Město, 11000, CZ	MAXIMA REALITY, s.r.o., Havlíčkova 1030/1, Praha 1, Nové Město, 11000, CZ	31.07.2019
268933	FINEP HOLDING, SE, Havlíčkova 1030/1, Praha 1 - Nové Město, 11000, CZ	MAXIMA REALITY, s.r.o., Havlíčkova 1030/1, Praha 1, Nové Město, 11000, CZ	31.07.2019
270665	FINEP HOLDING, SE, Havlíčkova 1030/1, Praha 1 - Nové Město, 11000, CZ	MAXIMA REALITY, s.r.o., Havlíčkova 1030/1, Praha 1, Nové Město, 11000, CZ	31.07.2019
271651	FINEP HOLDING, SE, Havlíčkova 1030/1, Praha 1 - Nové Město, 11000, CZ	MAXIMA REALITY, s.r.o., Havlíčkova 1030/1, Praha 1, Nové Město, 11000, CZ	31.07.2019
281077	FINEP HOLDING, SE, Havlíčkova 1030/1, Praha 1 - Nové Město, 11000, CZ	MAXIMA REALITY, s.r.o., Havlíčkova 1030/1, Praha 1, Nové Město, 11000, CZ	31.07.2019
289909	Avantgarde Prague s.r.o., Perucká 21b/2525, Praha 2 - Vinohrady, 12000, CZ	Avantgarde Prague s.r.o., Jáchymova 63/3, Praha 1, Josefov, 11000, CZ Avantgarde Prague DMC s.r.o., Jáchymova 63/3, Praha 1, Josefov, 11000, CZ	31.07.2019
297703	UNIPETROL RPA, s.r.o., Litvínov - Záluží 1, 43670, CZ	Polски Koncern Naftowy ORLEN Spółka Akcyjna, ul. Chemików 7, Plock, PL	05.08.2019
310420	Pavlík Patrik, 17. listopadu 797, Dobřany, 33441, CZ	Zdraví OK s.r.o., Na Folimance 2155/15, Praha 2, Vinohrady, 12000, CZ	02.08.2019
311637	FINEP HOLDING, SE, Havlíčkova 1030/1, Praha 1 - Nové Město, 11000, CZ	MAXIMA REALITY, s.r.o., Havlíčkova 1030/1, Praha 1, Nové Město, 11000, CZ	31.07.2019
320468	FINEP HOLDING, SE, Havlíčkova 1030/1, Praha 1 - Nové Město, 11000, CZ	MAXIMA REALITY, s.r.o., Havlíčkova 1030/1, Praha 1, Nové Město, 11000, CZ	31.07.2019
322213	Fodor Petr Mgr., Bolívarova 2070/6, Praha 6, 16900, CZ	SYNOT W,a.s., Jaktáře 1475, Uherské Hradiště, Mařatice, 68601, CZ	02.08.2019
333292	FINEP HOLDING, SE, Havlíčkova 1030/1, Praha 1 - Nové Město, 11000, CZ	MAXIMA REALITY, s.r.o., Havlíčkova 1030/1, Praha 1, Nové Město, 11000, CZ	31.07.2019
342454	Premier Wines s.r.o., Hlavní 195, Chýně, okres Praha - západ, 25301, CZ	Premier Wines & Spirits Group s.r.o., Lodecká 1181/4, Praha 1, Nové Město, 11000, CZ	05.08.2019
344874	Premier Wines & Spirits s.r.o., Hlavní 195, Chýně - Praha západ, 25301, CZ	Premier Wines & Spirits Group s.r.o., Lodecká 1181/4, Praha 1, Nové Město, 11000, CZ	05.08.2019
349186	Premier Wines & Spirits s.r.o., Hlavní 195, Chýně, 25301, CZ	Premier Wines & Spirits Group s.r.o., Lodecká 1181/4, Praha 1, Nové Město, 11000, CZ	05.08.2019

Číslo zápisu (111)	Dřívější vlastník (770)	Nynější vlastník (730)	S účinností od (580)
349187	Premier Wines & Spirits s.r.o., Hlavní 195, Chýně, 25301, CZ	Premier Wines & Spirits Group s.r.o., Lodecká 1181/4, Praha 1, Nové Město, 11000, CZ	05.08.2019
349188	Premier Wines & Spirits s.r.o., Hlavní 195, Chýně, 25301, CZ	Premier Wines & Spirits Group s.r.o., Lodecká 1181/4, Praha 1, Nové Město, 11000, CZ	05.08.2019
349796	Premier Wines & Spirits s.r.o., Hlavní 195, Chýně, 25301, CZ	Premier Wines & Spirits Group s.r.o., Lodecká 1181/4, Praha 1, Nové Město, 11000, CZ	05.08.2019
349797	Premier Wines & Spirits s.r.o., Hlavní 195, Chýně, 25301, CZ	Premier Wines & Spirits Group s.r.o., Lodecká 1181/4, Praha 1, Nové Město, 11000, CZ	05.08.2019
351547	Premier Wines & Spirits s.r.o., Hlavní 195, Chýně, 25301, CZ	Premier Wines & Spirits Group s.r.o., Lodecká 1181/4, Praha 1, Nové Město, 11000, CZ	05.08.2019
351548	Premier Wines & Spirits s.r.o., Hlavní 195, Chýně, 25301, CZ	Premier Wines & Spirits Group s.r.o., Lodecká 1181/4, Praha 1, Nové Město, 11000, CZ	05.08.2019
351592	Premier Wines & Spirits s.r.o., Hlavní 195, Chýně, 25301, CZ	Premier Wines & Spirits Group s.r.o., Lodecká 1181/4, Praha 1, Nové Město, 11000, CZ	05.08.2019
351671	Premier Wines & Spirits s.r.o., Hlavní 195, Chýně, 25301, CZ	Premier Wines & Spirits Group s.r.o., Lodecká 1181/4, Praha 1, Nové Město, 11000, CZ	05.08.2019
356228	Premier Wines & Spirits s.r.o., U silnice 949/11, Praha 6 - Ruzyně, 16100, CZ	Premier Wines & Spirits Group s.r.o., Lodecká 1181/4, Praha 1, Nové Město, 11000, CZ	05.08.2019
362208	FINEP HOLDING, SE, Havlíčkova 1030/1, Praha 1 - Nové Město, 11000, CZ	MAXIMA REALITY, s.r.o., Havlíčkova 1030/1, Praha 1, Nové Město, 11000, CZ	31.07.2019
368254	Premier Wines & Spirits s.r.o., U silnice 949/11, Praha 6, Ruzyně, 16100, CZ	Premier Wines & Spirits Group s.r.o., Lodecká 1181/4, Praha 1, Nové Město, 11000, CZ	05.08.2019
368255	Premier Wines & Spirits s.r.o., U silnice 949/11, Praha 6 - Ruzyně, 16100, CZ	Premier Wines & Spirits Group s.r.o., Lodecká 1181/4, Praha 1, Nové Město, 11000, CZ	05.08.2019
368256	Premier Wines & Spirits s.r.o., U silnice 949/11, Praha 6 - Ruzyně, 16100, CZ	Premier Wines & Spirits Group s.r.o., Lodecká 1181/4, Praha 1, Nové Město, 11000, CZ	05.08.2019
371462	Premier Wines & Spirits s.r.o., U silnice 949/11, Praha 6 - Ruzyně, 16100, CZ	Premier Wines & Spirits Group s.r.o., Lodecká 1181/4, Praha 1, Nové Město, 11000, CZ	05.08.2019
371463	Premier Wines & Spirits s.r.o., U silnice 949/11, Praha 6 - Ruzyně, 16100, CZ	Premier Wines & Spirits Group s.r.o., Lodecká 1181/4, Praha 1, Nové Město, 11000, CZ	05.08.2019
373566	Premier Wines & Spirits s.r.o., U silnice 949/11, Praha 6 - Ruzyně, 16100, CZ	Premier Wines & Spirits Group s.r.o., Lodecká 1181/4, Praha 1, Nové Město, 11000, CZ	05.08.2019
373567	Premier Wines & Spirits s.r.o., U silnice 949/11, Praha 6 - Ruzyně, 16100, CZ	Premier Wines & Spirits Group s.r.o., Lodecká 1181/4, Praha 1, Nové Město, 11000, CZ	05.08.2019
373787	Černý Kamil, Imrychova 980/1, Praha 4, Kamýk, 14300, CZ	VentiAir s.r.o., Adolfovice 512, Bělá pod Pradědem, 79001, CZ	01.08.2019

Změny v údajích o vlastních ochranných známkách

Kapitola obsahuje ochranné známky, u kterých byla v rejstříku ochranných známků vyznačena změna v údajích o vlastních ve smyslu ustanovení § 27 odst. 2 a 7 zákona č. 441/2003 Sb.

Číslo zápisu (111)	Vlastník (730)	S účinností od (580)
160021	2007 s.r.o., Ječná 550/1, Praha 2, Nové Město, 12000, CZ	06.08.2019
165310	MINERVA S.A. EDIBLE OILS & FOODS ENTERPRISES, 165 Tatoiou Avenue & Odysseos str., 144 52 Metamorphosis, GR	05.08.2019
168075	INSTITUTO DE TURISMO DE ESPAÑA (TURESPAÑA), Calle del Poeta Joan Maragall, 41, 28020 Madrid, ES	06.08.2019
206624	Image Lab s.r.o., Jánský vršek 323/13, Praha 1, Malá Strana, 11800, CZ	06.08.2019
222453	Trade FIDES, a.s., Dornych 129/57, Brno, Trnitá, 61700, CZ	01.08.2019
227864	FLAMEX - Stavebniny 2000, spol.s r.o., Svitavská 500/7, Blansko, 67801, CZ	06.08.2019
228797	Národní asociace dobrovolnictví, z.s., Kaznějovská 1517/51, Plzeň, Bolevec, 32300, CZ	06.08.2019
229338	IOMEGA LLC, 3721 Valley Centre Drive, San Diego, 92130, CA, US	31.07.2019
231302	Goll Svatopluk, Běloveská 1600, Náchod, 54701, CZ	06.08.2019
234760	TRONIC CONTROL, s.r.o., Dělnická 191/27, Praha 7, Holešovice, 17000, CZ	06.08.2019
234761	TRONIC CONTROL, s.r.o., Dělnická 191/27, Praha 7, Holešovice, 17000, CZ	06.08.2019
245447	Image Lab s.r.o., Jánský vršek 323/13, Praha 1, Malá Strana, 11800, CZ	06.08.2019
252997	Kupka Luděk Ing., Na Pastvinách 660/2, Hradec Králové, Třebeš, 50008, CZ	05.08.2019
308817	Společnost pro eHealth databáze, a.s., Jihlavská 1558/21, Praha 4, Michle, 19000, CZ	31.07.2019
308818	Společnost pro eHealth databáze, a.s., Jihlavská 1558/21, Praha 4, Michle, 19000, CZ	31.07.2019
309525	Magická zahrada s.r.o., Nuselská 159/114, Praha 4, Michle, 14000, CZ	06.08.2019
309526	Magická zahrada s.r.o., Nuselská 159/114, Praha 4, Michle, 14000, CZ	06.08.2019
310451	Rulc Petr, Saská 100/32, Děčín, Děčín X-Bělá, 40502, CZ	06.08.2019
310452	Rulc Petr, Saská 100/32, Děčín, Děčín X-Bělá, 40502, CZ	06.08.2019
310698	JH GROUP, spol. s r.o., Jarošovská 1336, Jindřichův Hradec, Jindřichův Hradec II, 37701, CZ	06.08.2019
311992	Zachraňme Šumavu, z.s., Karla Čapka 1166, Hluboká nad Vltavou, 37341, CZ	06.08.2019
312147	MARO s. r. o., obchod a projekce, Chrudimská 2811, Pardubice, Zelené Předměstí, 53002, CZ	02.08.2019
312362	INFESTOP s.r.o., Na Ořechovce 279/40, Praha 6, Střešovice, 16200, CZ	06.08.2019
313522	EMTC - Czech a.s., Voctářova 2497/18, Praha 8, Libeň, 18000, CZ	06.08.2019
315110	ČESKÝ SVAZ CYKLISTIKY z.s., Nad Hliníkem 1186/4, Praha 5, Košíře, 15000, CZ	02.08.2019
317032	ČESKÝ SVAZ CYKLISTIKY z.s., Nad Hliníkem 1186/4, Praha 5, Košíře, 15000, CZ	02.08.2019
317036	ČESKÝ SVAZ CYKLISTIKY z.s., Nad Hliníkem 1186/4, Praha 5, Košíře, 15000, CZ	02.08.2019
317129	EMTC - Czech a.s., Voctářova 2497/18, Praha 8, Libeň, 18000, CZ	06.08.2019
317386	Kupka Luděk Ing., Na Pastvinách 660/2, Hradec Králové, Třebeš, 50008, CZ	05.08.2019
317387	Kupka Luděk Ing., Na Pastvinách 660/2, Hradec Králové, Třebeš, 50008, CZ	05.08.2019
318257	Společnost pro eHealth databáze, a.s., Jihlavská 1558/21, Praha 4, Michle, 19000, CZ	31.07.2019
318258	Společnost pro eHealth databáze, a.s., Jihlavská 1558/21, Praha 4, Michle, 19000, CZ	31.07.2019
318565	Společnost pro eHealth databáze, a.s., Jihlavská 1558/21, Praha 4, Michle, 19000, CZ	31.07.2019
318982	Kupka Luděk Ing., Na Pastvinách 660/2, Hradec Králové, Třebeš, 50008, CZ	05.08.2019
321629	Společnost pro eHealth databáze, a.s., Jihlavská 1558/21, Praha 4, Michle, 19000, CZ	31.07.2019
322436	Kupka Luděk Ing., Na Pastvinách 660/2, Hradec Králové, Třebeš, 50008, CZ	05.08.2019
322437	Kupka Luděk Ing., Na Pastvinách 660/2, Hradec Králové, Třebeš, 50008, CZ	05.08.2019
324146	Kupka Luděk Ing., Na Pastvinách 660/2, Hradec Králové, Třebeš, 50008, CZ	05.08.2019
334189	Kupka Luděk Ing., Na Pastvinách 660/2, Hradec Králové, Třebeš, 50008, CZ	05.08.2019
342401	AVETON s.r.o., Krátkého 211/2, Praha 9, Vysočany, 19000, CZ	05.08.2019
344241	Pas a pas s.r.o., Rohanské nábřeží 657/7, Praha 8, Karlín, 18600, CZ	05.08.2019
344475	Pas a pas s.r.o., Rohanské nábřeží 657/7, Praha 8, Karlín, 18600, CZ	05.08.2019
350283	Společnost pro eHealth databáze, a.s., Jihlavská 1558/21, Praha 4, Michle, 19000, CZ	31.07.2019
350284	Společnost pro eHealth databáze, a.s., Jihlavská 1558/21, Praha 4, Michle, 19000, CZ	31.07.2019
350648	Společnost pro eHealth databáze, a.s., Jihlavská 1558/21, Praha 4, Michle, 19000, CZ	31.07.2019
372134	Chovancová Tereza Mgr., Smilova 354, Pardubice, Zelené Předměstí, 53002, CZ	05.08.2019
374271	Image Lab s.r.o., Jánský vršek 323/13, Praha 1, Malá Strana, 11800, CZ	06.08.2019

Ostatní rozhodné údaje a úřední opravy

Kapitola zahrnuje zejména přetřídění seznamu výrobků a služeb v návaznosti na mezinárodní zápis, opravu chyb ve formulaci, přepisů a zjevných nesprávností za účelem uvedení do souladu se skutečností. V této kapitole jsou zveřejňovány jen takové údaje, které nemohou být zveřejněny spolu se zveřejněním přihlášky nebo se zápisem ochranné známky. Dále kapitola obsahuje důležitá úřední sdělení.

(11) **307484**

(21) PV 2010-531

Patent č. 307484 (PV 2010-531), jehož zánik byl publikován dne 17.07.2019 ve Věstníku č. 29/2019, zůstává nadále v platnosti.

(97) **EP 1979674**

Udělení evropského patentu č. 1979674 ze dne 21.11.2018 bylo zrušeno a řízení bylo přerušeno.

(97) **EP 3064769**

Udělení evropského patentu č. 3064769 ze dne 27.02.2019 bylo zrušeno a řízení bylo přerušeno.

(97) **EP 3073532**

Udělení evropského patentu č. 3073532 ze dne 15.05.2019 bylo zrušeno a řízení bylo přerušeno.

(97) **EP 3237096**

Udělení evropského patentu č. 3237096 ze dne 20.02.2019 bylo zrušeno a řízení bylo přerušeno.

(111) **341061**

(210) O-509549

V databázi OZ bylo uvedeno nesprávné datum podání. Správné datum podání je 28.11.2013.

(111) **354516**

(210) O-493015

V databázi OZ bylo uvedeno chybné datum podání přihlášky. Správné datum podání je 10.05.2010.
