

Číselné INID kódy pro označování bibliografických dat technických řešení

INID Codes for the identification of bibliographic data of technical solutions

(Standard WIPO ST. 9 a ST. 80)

(11)	číslo patentu/zápisu/osvědčení	(11)	Number of the patent/registration/certification
(15)	datum zápisu průmyslového vzoru	(15)	Industrial design registration date
(21)	číslo přihlášky/žádosti	(21)	Application number
(22)	datum podání přihlášky/žádosti	(22)	Date of application filling
(23)	údaje o výstavní prioritě	(23)	Exhibition priority data
(28)	počet průmyslových vzorů	(28)	Number of industrial designs included in the application
(31)	číslo prioritní přihlášky	(31)	Number of priority application
(32)	datum podání prioritní přihlášky	(32)	Filing date of priority application
(33)	země priority	(33)	Priority country
(40)	datum zveřejnění přihlášky vynálezu	(40)	Date of publication of patent application
(45)	datum zveřejnění zapsaného průmyslového vzoru	(45)	Publication date of the registered industrial design
(47)	datum zveřejnění udělení patentu a zápisu užitého vzoru, datum zápisu užitého vzoru, datum oznámení udělení evropského patentu v Evropském patentovém věstníku	(47)	Publication date of patent granting and publication date of utility model registration, registration date of utility model, publication date of European patent granting in the European patent bulletin
(51)	mezinárodní patentové třídění/Locarnské třídění průmyslových vzorů	(51)	International Patent Classification/ Locarno Classification for Industrial Designs
(54)	Název	(54)	Title
(55)	vyobrazení průmyslového vzoru	(55)	Reproduction of the industrial design
(57)	Anotace	(57)	Abstract
(68)	číslo základního patentu	(68)	Number of the basic patent
(71)	označení přihlašovatele/žadatele	(71)	Applicant
(72)	označení původce	(72)	Inventor
(73)	označení majitele/vlastníka	(73)	Owner
(74)	označení zástupce	(74)	Attorney's name and address
(86)	číslo mezinárodní přihlášky	(86)	International application number
(87)	číslo mezinárodního zveřejnění	(87)	International publication number
(92)	datum a číslo první registrace přípravku pro Českou republiku	(92)	Date and number(s) of the first authorization to market the product in the CZ
(93)	datum, číslo a země první registrace přípravku v rámci Společenství	(93)	Date, number(s) and country of the first authorization to market the product in the EEC
(94)	doba platnosti osvědčení	(94)	Term of certification validity
(95)	označení a typ přípravku	(95)	Name of the product and product type
(96)	datum podání a číslo evropské patentové přihlášky	(96)	European patent application filling date and number
(97)	datum zveřejnění a číslo zveřejnění evropské patentové přihlášky v Evropském patentovém věstníku	(97)	European patent application publication date and publication number in the European patent bulletin

Číselné INID kódy pro označování bibliografických dat ochranných známek

INID codes and minimum required for the identification of bibliographic data relating to marks

(Standard WIPO ST.60)

(111)	Číslo zápisu ochranné známky (registrace)	(111)	Number of registration
(151)	Datum zápisu ochranné známky	(151)	Date of the registration
(210)	Číslo přihlášky ochranné známky (spisu)	(210)	Number of the application
(220)	Datum podání přihlášky	(220)	Date of filing of the application
(320)	Datum vzniku práva přednosti	(320)	Date of the first application
(442)	Datum zveřejnění přihlášky po průzkumu	(442)	Date of the publication of the examined application
(450)	Datum zveřejnění zápisu ochranné známky ve Věstníku	(450)	Date of publication of the registration
(510)	Seznam výrobků a služeb	(510)	List of goods and/or services
(511)	Číslo třídy výrobků a služeb	(511)	Number of the class of goods and/or services
(526)	Omezení rozsahu ochrany o prvek	(526)	Disclaimer
(540)	Znění nebo vyobrazení ochranné známky	(540)	Reproduction of the mark
(551)	Kolektivní ochranná známka	(551)	Collective mark
(554)	Prostorová ochranná známka	(554)	Three-dimensional mark
(558)	Ochranná známka tvořená pouze barvou nebo kombinací barev	(558)	Mark consisting exclusively of one or several colours
(580)	Datum zápisu jakékoliv transakce v souvislosti s přihláškou nebo zápisem ochranné známky do rejstříku, např. změna majitele, změna jména nebo adresy, vzdání se práv k ochranné známce atd. (účinnost)	(580)	Date of recording of any kind of transaction in respect of applications or registrations (e.g. change in ownership, change in name or address, renunciation, termination of protection)
(591)	Údaje o barevnosti ochranné známky	(591)	Information concerning colour claimed
(730)	Přihlašovatel/vlastník ochranné známky	(730)	The applicant or the holder of the mark
(740)	Zástupce	(740)	Name and address of the representative
(770)	Jméno a adresa dřívějšího přihlašovatele nebo vlastníka (v případě změny vlastnictví)	(770)	Name and address of the previous applicant or holder (in case of change in ownership)
(791)	Jméno a adresa nabyvatele licence	(791)	Name and address of the licensee
(793)	Podmínky a omezení licence	(793)	Indication of conditions and/or restrictions under the license
(800)	Mezinárodní zápis ochranné známky	(800)	International registration

Kódy pro kódování záhlaví oznámení publikovaných ve Věstníku

(Standard WIPO ST. 17)

BB9A	zveřejněné přihlášky vynálezů	MK1K	zánik užitého vzoru uplynutím doby platnosti
FG1K	zapsané užité vzory	MK4A	zánik patentů uplynutím doby platnosti
FG4A	udělené patenty	MK4F	zánik autorských osvědčení uplynutím doby platnosti
FG4Q	zapsané průmyslové vzory	MK4Q	zánik průmyslového vzoru uplynutím doby ochrany
LD3K	částečný výmaz užitého vzoru	MM4A	zánik patentů pro nezaplacení ročních poplatků
LD4Q	částečný výmaz průmyslového vzoru	MM4F	zánik autorských osvědčení pro nezaplacení ročních poplatků
MA4A	zánik patentů vzdáním se	ND1K	prodloužení platnosti užitého vzoru
MA4F	zánik autorských osvědčení vzdáním se	ND4Q	obnova doby ochrany průmyslového vzoru
MC3K	výmaz užitého vzoru	PA4A	změna autorského osvědčení na patent
MC4A	zrušení patentu	PC9A	změna dispozičního práva k vynálezu
MC4F	zrušení autorského osvědčení	PD1K	převod práv a ostatní změny majitelů užitého vzoru
MC4Q	výmaz průmyslového vzoru	PD4A	převod práv a ostatní změny majitelů patentů
MH1K	zánik užitého vzoru vzdáním se	PD4Q	převod práv a ostatní změny vlastníků průmyslových vzorů
MH4A	částečné zrušení patentu	QA9A	nabídka licence
MH4F	částečné zrušení autorského osvědčení	SB4A	zapsané patenty do rejstříku po odtajnění
MH4Q	zánik průmyslového vzoru vzdáním se	SB4F	zapsaná autorská osvědčení do rejstříku po odtajnění

Opravy Změny Různé

Opravy u přihlášek vynálezů s žádostí o udělení patentu

HA9A	jmenování vynálezce		
HB9A	oprava jmen	HG9A	oprava chyb v třídění
HC9A	změna jmen	HH9A	oprava nebo změna všeobecně
HD9A	oprava adres	HK9A	tiskové chyby v úředních věstnících
HE9A	změna adres		
HF9A	oprava dat		

Opravy ochranných dokumentů

Patenty	autorská osvědčení	užité vzory	průmyslové vzory	
TA4A	TA4F	TA1K	TA4Q	jmenování vynálezce
TB4A	TB4F	TB1K	TB4Q	oprava jmen
TC4A	TC4F	TC1K	TC4Q	změna jmen
TD4A	TD4F	TD1K	TD4Q	oprava adres
TE4A	TE4F	TE1K	TE4Q	změna adres
TF4A	TF4F	TF1K	TF4Q	oprava dat
TG4A	TG4F	TG1K	TG4Q	oprava chyb v třídění
TH4A	TH4F	TH1K	TH4Q	oprava nebo změna všeobecně
TK9A	TK9F	TK1K	TK4Q	tiskové chyby v úřed. věstnících

Kódy pro označování zemí a mezinárodních organizací použité ve věstníku

AT	Rakousko
CA	Kanada
CH	Švýcarsko
CN	Čína
CU	Kuba
CY	Kypr
CZ	Česká republika
DE	Spolková republika Německo
FR	Francie
GB	Velká Británie
IT	Itálie
JP	Japonsko
KR	Korejská republika
KZ	Kazachstán
LU	Lucembursko
NL	Nizozemsko
PL	Polsko
SE	Švédsko
SK	Slovensko
TR	Turecko
UA	Ukrajina
US	Spojené státy americké
VG	Britské Panenské ostrovy

Kódy pro označování států USA použité ve věstníku

AZ	Arizona
CA	California
CO	Colorado
GA	Georgia
IL	Illinois
MA	Massachusetts
MI	Michigan
MN	Minnesota
NY	New York
PA	Pennsylvania
TX	Texas
WI	Wisconsin

BB9A

Zveřejněné přihlášky vynálezů - přehled podle čísel přihlášek

Dále uvedené přihlášky vynálezů byly zveřejněny dnem, uvedeným ve Věstníku podle zákona č. 527/1990 Sb., o vynálezech a zlepšovacích návrzích, ve znění pozdějších předpisů, a jsou k dispozici v patentové knihovně Úřadu průmyslového vlastnictví, Antonína Čermáka 2a, 160 68, Praha 6.

(21)	(51)	(21)	(51)
2018-4	F 03 G 7/04 (2006.01)	2018-113	G 21 C 17/07 (2006.01)
2018-5	G 01 N 27/02 (2006.01)	2018-172	E 04 C 2/32 (2006.01)
2018-16	F 28 F 9/04 (2006.01)	2018-202	G 01 M 17/10 (2006.01)
2018-83	H 02 K 9/19 (2006.01)		

Zveřejněné přihlášky vynálezů - řazené podle MPT

- (51) **E04C 2/32** (2006.01)
E04C 2/10 (2006.01)
E04C 2/24 (2006.01)
E04C 2/26 (2006.01)
B27N 3/00 (2006.01)
B27H 1/00 (2006.01)
- (21) **2018-172**
(71) IKTUS, s.r.o., Zátor, CZ
(72) Janča Zdislav, Brantice, CZ
Kolář Miroslav, Zátor, CZ
Fries Jiří Doc. Ing., Ph.D., Ostrava - Zábřeh, CZ
Nenička Petr MgA., Ostrava, Zábřeh, CZ
Kudrna Lukáš Ing., Orlová, CZ
- (54) **Ohýbaný sendvičový díl**
(22) 06.04.2018
(57) Ohýbaný sendvičový díl (1) má horní vnější vrstvu (4) a spodní vnější vrstvu (5), které jsou tvořeny ohnutými deskami, z jejichž proti sobě ležících stran jsou v nich vytvořeny soustavy rovnoběžných drážek (2), čímž mezi drážkami (2) vznikají žebra (8). Mezi horní vnější vrstvou (4) a spodní vnější vrstvou (5) je uspořádáno jádro (6), které je tvořeno ohnutou deskou a které je k vnějším vrstvám (4, 5) zafixováno přilepením ploch na koncích žebér (8) k jádru (6). Vnější vrstvy (4, 5) výsledného ohýbaného sendvičového dílu (1) jsou na viditelných stranách opatřeny povrchovou úpravou (9).
- (74) HM PARTNERS s.r.o., Ing. Zdeněk Michálek, Štefánikova 1163/12, Koprivnice, 74221

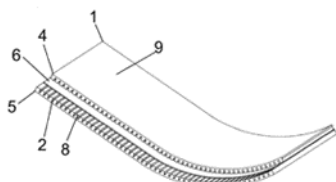
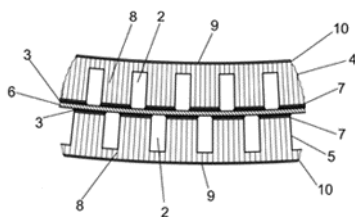

- (57) Způsob vytváření práce novým motorem se vyznačuje tím, že je každý jeho válec doplněn absorbérem a přidavným ventilem, včetně jeho ovládání pro malý regulovaný samovolný přechod komprimovaného vzduchu z válce do absorbéru při kompresi, čímž se dosahuje shodnosti postupně zvyšujícího tlaku a teploty komprimovaného vzduchu ve válci i absorbéru v průběhu tohoto děje, což se projeví pozitivně i v malé kompresní práci důsledkem snižující se hmotnosti komprimovaného vzduchu ve válci motoru. V horní úvratí pístu přidavný ventil úplně propojí válec s absorbérem, čímž se zvětší objem válce o objem absorbéru. Celková vnitřní energie s celkovou hmotností vzduchu pro expanzi je pak dána součtem vnitřní energie s hmotností vzduchu ve válci v horní úvratí pístu a vnitřní energie s hmotností vzduchu v absorbéru. Následně probíhá expanze vzduchu s jeho celkovou hmotností ve společném objemu válce s absorbérem do dolní úvratí pístu, tím se snižuje celková vnitřní energie vzduchu, klesá tlak i teplota vzduchu ve válci i absorbéru. Vytvářená práce při tomto expanzním ději je výrazně větší než práce vložená do komprese. Lze realizovat jednak otevřený čtyřdobý cykl nebo uzavřený dvoudobý cykl,

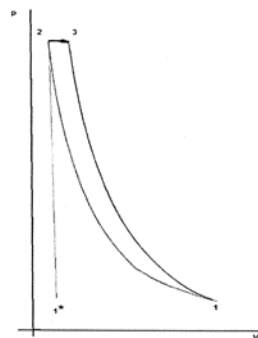

- (51) **F03G 7/04** (2006.01)
F02D 15/00 (2006.01)
F02D 13/00 (2006.01)
- (21) **2018-4**
(71) Kovář Josef Ing., Praha 5, Radlice, CZ
(72) Kovář Josef Ing., Praha 5, Radlice, CZ
(54) **Způsob vytváření práce novým motorem**
(22) 05.01.2018
- (51) **F28F 9/04** (2006.01)
B01D 63/02 (2006.01)
- (21) **2018-16**
(71) Vysoké učení technické v Brně, Brno, Veveří, CZ
(72) Raudenský Miroslav prof. Ing., CSc., Brno, CZ
(54) **Výměník na bázi dutých polymerních vláken a způsob jeho zhotovení**
(22) 15.01.2018
(57) Výměník je tvořen jednou řadou dutých polymerních vláken (1), která jsou na konci propojena vrstvou ztuhlé zalévací hmoty ponechávající dutiny vláken otevřené. Přitom zalévací hmota tvoří trubkovitou sběrnou komoru (2) výměníku. Výměník se zhotoví tak, že konce dutých vláken (1) uspořádaných s rozestupy do řady se zasunou do dutiny dvojdielné podélné formy (4) odpovídající vnějšímu tvaru vytvářené komory (2), přičemž forma je ve vkládací spáře (5) mezi polovinami formy (4) opatřena měkkou těsnicí lištou (6), načež po uzavření formy (4) se dutina formy (4) alespoň zčásti zaplní zalévací hmotou (7) a po jejím ztuhnutí a případném vyjmutí z formy (4) se konce vláken (1) uvolní řezným nástrojem (10) odpovídajícím svým tvarem vnitřnímu prostoru vytvářené komory (2).
- (74) Ing. Libor Markes, patentový zástupce, Grohova 54, Brno, 60200

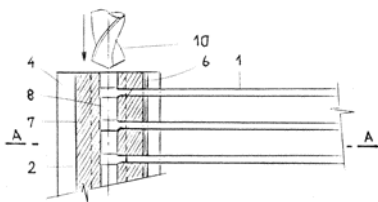

- (51) **G01M 17/10** (2006.01)
G01M 1/04 (2006.01)
G01M 1/14 (2006.01)
B61K 13/00 (2006.01)

(21) **2018-202**

(71) VÚKV a.s., Praha 5, Stodůlky, CZ

(72) Bauer Petr Ing., Ph.D., Praha 7, Holešovice, CZ

Čapek Jan Ing., Ph. D., Praha 9, Černý Most, CZ

Chocholeuš Martin, Cerhenice, CZ

Šátek Jiří Ing., Radovesnice I, CZ

(54) **Mobilní modul zkušebního stavu pro stacionární zkoušky kolejových vozidel**

(22) 26.04.2018

(57) Mobilní modul zkušebního stavu pro stacionární zkoušky kolejových vozidel, který podpirá jedno dvojkolí zkoušeného vozidla a který sestává z hlavního rámu s pojezdovými koly a v něm uspořádaným pohyblivým příčnickem, který je opatřen kolovými podpěrami, na nichž spočívají dvojkolí zkoušeného vozidla. Kolové podpěry (8) jsou uloženy na pohyblivém příčnicku (7) pohyblivě v podélném směru a jejich pohyby, respektive pohyblivého příčnicku (7), ve svislém směru jsou vyvozovány pomocí zdvihacích mechanismů (9) opatřených zdvižnými šrouby (9.2), které jsou uspořádány po dvou na každé straně pohyblivého příčnicku (7). Zdvihací mechanismus (9) dále sestává z dvojice zdvižných převodovek (9.1), uložených v kardanových závěsech (9.3), z kuželové redukční převodovky (9.4), servomotoru (9.5) a dvojice kloubových hřídelů (9.6) se spojkami (9.7). Hlavní rám (6) je vytvořen jako torzně poddajný a je složen ze dvou půlramů (6.1), které jsou vzájemně diagonálně spojeny dvěma vazebními klouby (6.2), které jsou osazeny valivým naklápěcím ložiskem (6.3). Pohyblivý příčník (7) je vytvořen jako torzně poddajný a je tvořen dvěma díly (7.1) pro zajištění jeho uložení do torzně poddajného hlavního rámu (6). Oba díly (7.1) pohyblivého příčnicku (7) jsou spolu ve střední části spojeny kloubem (7.2) pro možnost jejich vzájemného pootočení kolem příčné osy koleje, přičemž v rovině symetrie je do jednoho dílu pohyblivého příčnicku (7.1) umístěn podélný vodící čep (7.3), pro zajištění vedení pohyblivého příčnicku (7) v podélné a příčné ose, přičemž vazební síly jsou na každé straně vodícího čepu (7.3) přenášeny na vodící piloty (7.4), které jsou vedeny kladkami (6.4) v hlavním rámu (6).

(74) Loskotová & partneři, patentová a známková kancelář, Ing. Jarmila Loskotová, K závětinám 727, Praha 5, Řeporyje, 15500

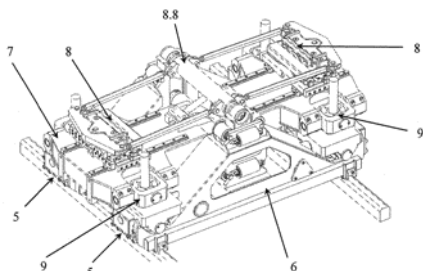

(51) **G01N 27/02** (2006.01)

(21) **2018-5**

(71) Bentley Czech s.r.o., Praha 10, Malešice, CZ

(72) Řiha Jan Mgr., Ph.D., Maletín, CZ

(54) **Průtoková měřící cela pro určení impedančního spektra**

(22) 05.01.2018

(57) Průtoková měřící cela pro určení impedančního spektra sestává z vlastního těla (1), segmentů (2) pro vstup a výstup analytu, kdy tělo (1) a segmenty (2) jsou opatřeny montážními otvory (4) pro přesné sesazení těla (1) cely a zajištění její těsnosti. Jednotlivé segmenty těla (1) cely a segmenty (2) pro vstup a výstup analytu jsou odděleny pryžovým či silikonovým těsněním (5) s příslušnými otvory pro pracovní elektrody (6) a uvnitř segmentu (2) se

nachází samotný měřící prostor (3), pro měření analytu, opatřený pracovními elektrodami (6), mezi kterými je při samotném měření v analytu veden střídavý proud o různých frekvencích. Uprostřed jsou uloženy sady měřících elektrod (7), pro při příslušném 4-pólovém zapojení, k určení impedančního spektra samotného analytu bez vlivu pracovních elektrod (6), pro 2-pólové zapojení zařízení při kombinaci pracovních (6) a měřících (7) elektrod, pro 3-pólové zapojení a 4-pólové zapojení, kdy jedna sada měřících elektrod (7) je určena jako referenční a elektrody druhé sady obsahují na svém povrchu substrát, pro reakci s analytem.

(74) Patentová a známková kancelář Novotný, Ing. Jaroslav Novotný, Římská 2135/45, Praha 2, Vinohrady, 12000

(51) **G21C 17/07** (2006.01)

(21) **2018-113**

(71) Westinghouse Electric Company LLC, Cranberry Township PA 16066, US

(72) Oehling Bryan, R., Greensburg, PA, US

Polidora James T, North Huntingdon, PA, US

(54) **Detekční nástroj pro zjišťování netěsnosti jednotlivé tyče**

(22) 08.03.2018

(57) Popisuje se zařízení pro zjišťování netěsnosti palivové tyče prostřednictvím vyhodnocení, zda je přítomna voda uvnitř tyče. Test se provádí prostřednictvím zajišťování pohybu jedné palivové tyče mezi dvěma ultrazvukovými převodníky, orientovanými v uspořádání pitch/catch. Detekční nástroj využívá ultrazvukové převodníky jako primární způsob pro zjišťování netěsných palivových tyčí. Dvě sondy jsou s výhodou umístěny v blízkosti palivové tyče v uspořádání pitch/catch nebo v uspořádání pro vysílání nebo přijímání. Jedna sonda (36) vysílá signál do palivové tyče, a druhá sonda ze soustavy sond přijímá tento signál. Vyhodnocení přijatého signálu je prováděno u různých provedení za účelem zjištění netěsnosti palivové tyče. Z hlediska různých aspektů mohou být dvě soustavy sond využívány tak, že měření mohou být prováděna na obou stranách palivové tyče.

(74) Čermák a spol., JUDr. Karel Čermák jr. Ph.D., LL.M., Elišky Peškové 735/15, Praha 5, 15000

(51) **H02K 9/19** (2006.01)

H02K 9/02 (2006.01)

H02K 9/22 (2006.01)

H02K 9/06 (2006.01)

H02K 1/32 (2006.01)

H02K 1/24 (2006.01)

H02K 21/14 (2006.01)

(21) **2018-83**

(71) Mrázek Bohumil, Vrbno pod Pradědem, CZ

(72) Mrázek Bohumil, Vrbno pod Pradědem, CZ

(54) **Rotor bezkartáčového elektromotoru**

(22) 20.02.2018

(57) Rotor (3) bezkartáčového elektromotoru (1) uloženy prostřednictvím ložisek (24) ve statorové dutině (201) souose se statorem (2), kde stator (2) je usazen ve vnitřní dutině (211) pláště (21). Rotor (3) je tvořen nosným tělem (31) tvaru dutého válce, ve kterém je rovnoměrně kolem rotační osy rotoru (3) vytvořena s nosným tělem (31) souosá válcová rotorová dutina (33) otevřená směrem ke vstupní koncové oblasti (311) rotoru (3) do vnějšího prostoru prostřednictvím vstupního otvoru (331), který má stejný průměr jako je vnitřní průměr rotorové dutiny (33). Ve vnitřním povrchu (334) rotorové dutiny (33) jsou v její části směřující k výstupní koncové oblasti (312) rotoru (3) rovnoměrně kolem jejího obvodu vytvořeny alespoň dva axiálně orientované odváděcí kanály (332) tvaru podélných zahloubení, kdy kružnice opsaná vnějšímu obrysu jejich příčného průřezu má větší průměr, než je průměr rotorové dutiny (33). Odváděcí kanály (332) jsou zaústěny do výstupních průduchů (333), které jsou provedeny ve výstupní koncové oblasti (312) rotoru (3) v axiálním směru rovnoměrně kolem rotační osy rotoru (3) a jsou vedeny z rotorové dutiny (33) do vnějšího prostoru.

(74) Ing. Petr Soukup, tř. Svobody 43/39, Olomouc, 77900

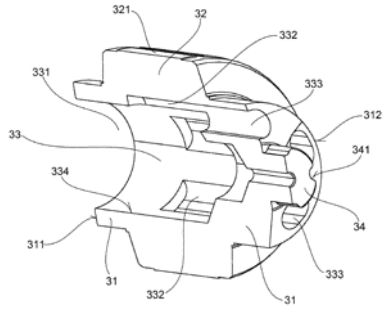

Zveřejněné přihlášky vynálezů - přehled podle třídících znaků

(51)		(21)		(51)		(21)
B 01 D 63/02	(2006.01)	2018-16		G 01 M 1/04	(2006.01)	2018-202
B 27 H 1/00	(2006.01)	2018-172		G 01 M 1/14	(2006.01)	2018-202
B 27 N 3/00	(2006.01)	2018-172		H 02 K 1/24	(2006.01)	2018-83
B 61 K 13/00	(2006.01)	2018-202		H 02 K 1/32	(2006.01)	2018-83
E 04 C 2/10	(2006.01)	2018-172		H 02 K 9/02	(2006.01)	2018-83
E 04 C 2/24	(2006.01)	2018-172		H 02 K 9/06	(2006.01)	2018-83
E 04 C 2/26	(2006.01)	2018-172		H 02 K 9/22	(2006.01)	2018-83
F 02 D 13/00	(2006.01)	2018-4		H 02 K 21/14	(2006.01)	2018-83
F 02 D 15/00	(2006.01)	2018-4				

Seznam přihlašovatelů zveřejněných přihlášek vynálezů

(71)	(21)	(51)	(71)	(21)	(51)
Bentley Czech s.r.o., Praha 10, Malešice, CZ	2018-5	G 01 N 27/02 (2006.01)	Westinghouse Electric Company LLC, Cranberry Township PA 16066, US	2018-113	G 21 C 17/07 (2006.01)
IKTUS, s.r.o., Zátor, CZ	2018-172	E 04 C 2/32 (2006.01)	Kovář Josef Ing., Praha 5, Radlice, CZ	2018-4	F 03 G 7/04 (2006.01)
VÚKV a.s., Praha 5, Stodůlky, CZ	2018-202	G 01 M 17/10 (2006.01)	Mrázek Bohumil, Vrbno pod Pradědem, CZ	2018-83	H 02 K 9/19 (2006.01)
Vysoké učení technické v Brně, Brno, Veverčí, CZ	2018-16	F 28 F 9/04 (2006.01)			

FG4A

Udělené patenty - přehled podle čísel patentů

V období uzávěrky tohoto čísla Věstníku udělil Úřad průmyslového vlastnictví tyto patenty.

(11)	(51)		(11)	(51)		(11)	(51)	
307877	C 07 K 7/08	(2006.01)	307879	H 02 K 9/19	(2006.01)	307881	G 01 M 17/10	(2006.01)
307878	F 28 F 9/04	(2006.01)	307880	E 04 C 2/32	(2006.01)			

FG4A

Udělené patenty - přehled podle MPT

(51)	C07K 7/08	(2006.01)	(51)	F28F 9/04	(2006.01)
	C07K 1/14	(2006.01)		B01D 63/02	(2006.01)
	C07K 1/18	(2006.01)	(11)	307878	
	C07K 1/20	(2006.01)	(40)	17.07.2019	
	C12P 21/02	(2006.01)	(21)	2018-16	
	A61K 38/10	(2006.01)	(73)	Vysoké učení technické v Brně, Brno, Veveří, CZ	
	A61P 31/04	(2006.01)	(72)	Raudenský Miroslav prof. Ing., CSc., Brno, CZ	
	A61P 31/10	(2006.01)	(54)	Výměník na bázi dutých polymerních vláken a způsob jeho zhotovení	
(11)	307877		(22)	15.01.2018	
(40)	13.11.2002		(74)	Ing. Libor Markes, patentový zástupce, Grohova 54, Brno, 60200	
(21)	2012-332				
(73)	Cubist Pharmaceuticals LLC, 6000 Lucerne, CH		(51)	G01M 17/10	(2006.01)
(72)	Kelleher Thomas J., Weston, MA, US			G01M 1/04	(2006.01)
	Lai Jan-Ji, Westborough, MA, US			G01M 1/14	(2006.01)
	Decourcey Joseph P., Charlestown, MA, US			B61K 13/00	(2006.01)
	Lynch Paul D., Arlington, MA, US		(11)	307881	
	Zenoni Maurizio, Paullo, IT		(40)	17.07.2019	
	Tagliani Auro R., Pavia, IT		(21)	2018-202	
(54)	Způsob čištění daptomycinu		(73)	VÚKV a.s., Praha 5, Stodůlky, CZ	
(32)	20.01.2000, 28.11.2000		(72)	Bauer Petr Ing., Ph.D., Praha 7, Holešovice, CZ	
(31)	60/177,170, 09/735,191			Čapek Jan Ing., Ph. D., Praha 9, Černý Most, CZ	
(33)	US, US			Chocholouš Martin, Cerhenice, CZ	
(86)	PCT/US2001/01748			Šátek Jiří Ing., Radovesnice I, CZ	
(87)	WO 2001/053330		(54)	Mobilní modul zkušebního stavu pro stacionární zkoušky kolejových vozidel	
(22)	18.01.2001		(22)	26.04.2018	
(74)	TRAPLOVÁ HAKR KUBÁT Advokátní a patentová kancelář, Ing. Eduard Hakr, Přístavní 24, Praha 7, 17000		(74)	Loskotová & partneři, patentová a známková kancelář, Ing. Jarmila Loskotová, K závětinám 727, Praha 5, Řeporyje, 15500	
(51)	E04C 2/32	(2006.01)	(51)	H02K 9/19	(2006.01)
	E04C 2/10	(2006.01)		H02K 9/02	(2006.01)
	E04C 2/24	(2006.01)		H02K 9/22	(2006.01)
	E04C 2/26	(2006.01)		H02K 9/06	(2006.01)
	B27N 3/00	(2006.01)		H02K 1/32	(2006.01)
	B27H 1/00	(2006.01)		H02K 1/24	(2006.01)
(11)	307880			H02K 21/14	(2006.01)
(40)	17.07.2019		(11)	307879	
(21)	2018-172		(40)	17.07.2019	
(73)	IKTUS, s.r.o., Zátor, CZ		(21)	2018-83	
(72)	Janča Zdislav, Brantice, CZ		(73)	Mrázek Bohumil, Vrbno pod Pradědem, CZ	
	Kolář Miroslav, Zátor, CZ		(72)	Mrázek Bohumil, Vrbno pod Pradědem, CZ	
	Fries Jiří Doc. Ing., Ph.D., Ostrava - Zábřeh, CZ		(54)	Rotor bezkartáčového elektromotoru	
	Nenička Petr MgA., Ostrava, Zábřeh, CZ		(22)	20.02.2018	
	Kudrna Lukáš Ing., Orlová, CZ		(74)	Ing. Petr Soukup, tř. Svobody 43/39, Olomouc, 77900	
(54)	Ohýbaný sendvičový díl				
(22)	06.04.2018				
(74)	HM PARTNERS s.r.o., Ing. Zdeněk Michálek, Štefánikova 1163/12, Kopřivnice, 74221				

Seznam majitelů udělených patentů

(73) Cubist Pharmaceuticals LLC, 6000 Lucerne, CH	(11) 307877	(51) C 07 K 7/08	(2006.01)	(73) Vysoké učení technické v Brně, Brno, Veveří, CZ	(11) 307878	(51) F 28 F 9/04	(2006.01)
IKTUS, s.r.o., Zátor, CZ	307880	E 04 C 2/32	(2006.01)	Mrázek Bohumil, Vrbno pod Pradědem, CZ	307879	H 02 K 9/19	(2006.01)
VÚKV a.s., Praha 5, Stodůlky, CZ	307881	G 01 M 17/10	(2006.01)				

(97) EP 3424791 (47) 03.07.2019 (97) EP 3427438 (47) 03.07.2019 (97) EP 3449043 (47) 03.07.2019 (97) EP 3468666 (47) 03.07.2019
(97) EP 3426756 (47) 03.07.2019 (97) EP 3440017 (47) 03.07.2019 (97) EP 3456160 (47) 03.07.2019

Zveřejněné překlady evropských patentových spisů

U následujících udělených evropských patentů s účinky pro Českou republiku byl majitelem předložen překlad patentového spisu do českého jazyka (§ 35c odst. 2 až 4 zákona č. 527/1990 Sb., v platném znění). Údaje jsou řazeny vzestupně podle čísel evropských patentů.

(97) EP 1796753		(33) US
(47) 13.03.2019		(86) PCT/US2008/063395
(97) 13.04.2006		(87) WO 2009/002621
(51) A61L 27/34	(2006.01)	(74) KOREJZOVA LEGAL v.o.s., JUDr. Petra Sauvage de Brantes, Korunní 810/104, Praha 10, Vinohrady, 10100
(96) 06.10.2004		
(96) 04769570.5		
(73) Nobil Bio Ricerche S.r.l., 25062 Concesio (BS), IT		
(72) GAZZA, Gianluca, c/o JACOBACCI & PARTNERS S.p.A., 20121 MILANO, IT		
(54) Kostní implantát potažený kyselinou hyaluronovou		(97) EP 2214679
(86) PCT/IB2004/003260		(47) 27.03.2019
(87) WO 2006/038056		(97) 22.05.2009
(74) Všeťečka Zelený Švorčík Kalenský a partneři, advokátní a patentová kancelář, JUDr. Michal Havlík, Hálkova 1406/2, Praha 2, Nové Město, 12000		(51) A61K 9/00
		(2006.01)
		A61K 9/06
		(2006.01)
		A61K 47/36
		(2006.01)
		A61K 47/38
		(2006.01)
		A61K 45/06
		(2006.01)
		A61K 31/41
		(2006.01)
		A61K 31/573
		(2006.01)
		(96) 12.11.2008
		(96) 08850126.7
		(73) Meritage Pharma, Inc., Lexington, MA 02421, US
		(72) LICALSI, Cynthia, San Diego, California 92130, US
		PHILLIPS, Elaine, San Diego, California 92130, US
		HILL, Malcolm, San Diego, California 92130, US
		DESHMUKH, Hemant, San Diego, California 92130, US
		JOHNSON, Keith, San Diego, California 92130, US
		(54) Kortikosteroidní kompozice
		(32) 987720 P, 12012 P, 15998 P, 19818 P, 34941 P, 35348 P, 54103 P, 54104 P, 54105 P, 54106 P, 54107 P, 90568 P
		(31) 13.11.2007, 06.12.2007, 21.12.2007, 08.01.2008, 07.03.2008, 10.03.2008, 16.05.2008, 16.05.2008, 16.05.2008, 16.05.2008, 16.05.2008, 20.08.2008
		(33) US, US, US, US, US, US, US, US, US, US, US, US
		(86) PCT/US2008/012780
		(87) WO 2009/064457
		(74) Všeťečka Zelený Švorčík Kalenský a partneři, advokátní a patentová kancelář, JUDr. Michal Havlík, Hálkova 1406/2, Praha 2, Nové Město, 12000
(97) EP 2020847		(97) EP 2347762
(47) 22.05.2019		(47) 08.05.2019
(97) 06.12.2007		(97) 27.07.2011
(51) A01J 5/08	(2006.01)	(51) A61K 38/26
(96) 04.04.2007		(2006.01)
(96) 07748379.0		A61K 9/00
(73) DeLaval Holding AB, 147 21 Tumba, SE		(2006.01)
(72) KASSIBRAHIM, Jan, 117 63 Stockholm, SE		A61P 3/10
(54) Strukové pouzdro		(2006.01)
(32) 0601203		A61P 3/04
(31) 31.05.2006		(2006.01)
(33) SE		(96) 18.08.2006
(86) PCT/SE2007/050218		(96) 10016112.4
(87) WO 2007/139481		(73) Amylin Pharmaceuticals, LLC, San Diego, CA 92121, US
(74) PatentEnter s.r.o., Koliště 1965/13a, Brno, Černá Pole, 60200		AstraZeneca Pharmaceuticals LP, Wilmington, DE, US
		(72) Fineman, Mark, San Diego, CA 92121, US
		Macconell, Leigh, San Diego, CA 92121, US
		Taylor, Kristin, San Diego, CA 92121, US
		(54) Exedin pro léčbu diabetu a snížení tělesné hmotnosti
		(32) 709604 P, 779216 P
		(31) 19.08.2005, 03.03.2006
		(33) US, US
		(74) Všeťečka Zelený Švorčík Kalenský a partneři, advokátní a patentová kancelář, JUDr. Michal Havlík, Hálkova 1406/2, Praha 2, Nové Město, 12000
(97) EP 2183751		(97) EP 2350078
(47) 27.02.2019		(47) 17.04.2019
(97) 29.01.2009		(97) 27.05.2010
(51) H01B 9/06	(2006.01)	(51) C07D 473/34
(96) 14.12.2007		(2006.01)
(96) 07862958.1		C07D 487/04
(73) ASCO, L.P., Florham Park, NJ 07932, US		(2006.01)
(72) DECAROLIS, Enrico, Oakland Township, MI 48306, US		A61K 31/52
ESKEW, John F., Phoenix, AZ 85023, US		(2006.01)
GIBSON, Adam, Milford, MI 48381, US		A61K 31/519
HUNDT, Michael W., Brighton Township, MI 48114, US		(2006.01)
(54) Modulární elektrický sběrníkový systém		A61P 37/00
(32) 880348		(2006.01)
(31) 20.07.2007		(96) 29.10.2009
(33) US		
(86) PCT/US2007/025677		
(87) WO 2009/014530		
(74) Všeťečka Zelený Švorčík Kalenský a partneři, advokátní a patentová kancelář, JUDr. Michal Havlík, Hálkova 1406/2, Praha 2, Nové Město, 12000		
(97) EP 2191405		
(47) 01.05.2019		
(97) 31.12.2008		
(51) G06F 19/00	(2018.01)	
(96) 12.05.2008		
(96) 08769444.4		
(73) F. Hoffmann-La Roche AG, 4070 Basel, CH		
(72) THUKRAL, Ajay, Indianapolis, IN 46256, US		
GALLEY, Paul, Cumberland, IN 46229, US		
CHITTAJALLU, Siva, Indianapolis, IN 46278, US		
(54) Systém a způsob pro lékařskou diagnózu, léčbu a prognózu vyvolaných událostí		
(32) 937326 P		
(31) 27.06.2007		

(96) 09748626.0	(97) EP 2451620	
(73) Novartis AG, 4056 Basel, CH	(47) 03.04.2019	
The Scripps Research Institute, La Jolla, CA 92037, US	(97) 13.01.2011	
(72) BOITANO, Anthony, San Diego California 92129, US	(51) B28B 1/52	(2006.01)
COOKE, Michael, San Diego California 92103, US	C04B 28/10	(2006.01)
PAN, Shifeng, San Diego California 92130, US	C04B 28/32	(2006.01)
SCHULTZ, Peter G., La Jolla California 92037, US	B27N 3/00	(2006.01)
TELLEW, John, La Jolla CA 92037, US	B27N 3/18	(2006.01)
WAN, Yongqin, Irvine California 92026, US	B28B 5/02	(2006.01)
WANG, Xing, San Diego, California 92127, US	C04B 111/28	(2006.01)
(54) Sloučeniny, které expandují hematopoetické kmenové buňky	(96) 06.07.2009	
(32) 109821 P, 242765 P	(96) 09780169.0	
(31) 30.10.2008, 15.09.2009	(73) Strohlos Produktentwicklung KG, 17192 Waren (Müritz), DE	
(33) US, US	(72) LOSEHAND, Christian, 17192 Waren (Müritz), DE	
(86) PCT/US2009/062646	(54) Postup k výrobě desek z dorůstajících surovin v rámci kontinuálního procesu a deska z dorůstajících surovin	
(87) WO 2010/059401	(86) PCT/EP2009/058481	
(74) Traplová Hakr Kubát, advokátní a patentová kancelář, ing. Jan Kubát patentový zástupce, Přístavní 24, Praha 7, 17000	(87) WO 2011/003436	
	(74) Ing. Pavel Reichel, Záhřebská 30, Praha 2, 12000	
(97) EP 2386463	(97) EP 2473367	
(47) 08.05.2019	(47) 24.04.2019	
(97) 16.11.2011	(97) 10.03.2011	
(51) B62D 15/02	(51) B60K 35/00	(2006.01)
G08G 1/16	G06F 3/048	(2013.01)
(96) 29.03.2011	(96) 19.08.2010	
(96) 11002567.3	(96) 10771315.8	
(73) Volkswagen Aktiengesellschaft, 38440 Wolfsburg, DE	(73) Volkswagen Aktiengesellschaft, 38440 Wolfsburg, DE	
(72) Wuttke, Ulrich, 38126 Braunschweig, DE	(72) GEISLER, Jens, 38102 Braunschweig, DE	
Hüger, Philipp, 38448 Wolfsburg, DE	BURGHOFF, Christian, 38106 Braunschweig, DE	
Terkes, Mehmet, 38102 Braunschweig, DE	HENTSCHEL, Jenika, 38114 Braunschweig, DE	
Wendler, Torsten, 38100 Braunschweig, DE	MISSAL, Markus, 38102 Braunschweig, DE	
(54) Způsob zaparkování nebo vyparkování vozidla, odpovídající asistenční systém a vozidlo	GROTE, Gerald, 38118 Braunschweig, DE	
(32) 102010020206	KUHN, Mathias, 14129 Berlin, DE	
(31) 12.05.2010	(54) Způsob zobrazování informací při běhu obrazů a zařízení k tomu účelu	
(33) DE	(32) 102009040255	
(74) Traplová Hakr Kubát, advokátní a patentová kancelář, ing. Eduard Hakr patentový zástupce, Přístavní 24, Praha 7, 17000	(31) 04.09.2009	
	(33) DE	
(97) EP 2423172	(86) PCT/EP2010/005086	
(47) 13.03.2019	(87) WO 2011/026566	
(97) 29.02.2012	(74) Traplová Hakr Kubát, advokátní a patentová kancelář, ing. Eduard Hakr patentový zástupce, Přístavní 24, Praha 7, 17000	
(51) B60Q 3/00	(2017.01)	
(96) 13.11.2007		
(96) 11187876.5	(97) EP 2531181	
(73) Saint-Gobain Glass France, 92400 Courbevoie, FR	(47) 10.04.2019	
(72) Huignard, Arnaud, 60200 COMPIEGNE, FR	(97) 11.08.2011	
Rohaut, Nathalie, 95390 SAINT-PRIX, FR	(51) A61K 9/50	(2006.01)
Besson, Sophie, 60200 COMPIEGNE, FR	A61K 31/135	(2006.01)
(54) Porézni vrstva, způsob její výroby a její použití	(96) 03.02.2011	
(32) 0654886	(96) 11707489.8	
(31) 14.11.2006	(73) Pharma Two B Ltd., 76702 Rehovot, IL	
(33) FR	(72) SELA, Yoram, 43204 Raanana, IL	
(74) KOREJZOVA LEGAL v.o.s., JUDr. Petra Sauvage de Brantes, Korunní 810/104, Praha 10, Vinohrady, 10100	LIVNAH, Nurit, 76804 Mazkeret Batya, IL	
	LAMENSDORF, Itschak, 71723 Modiin, IL	
(97) EP 2442860	MADMON, Tomer, Kfar Yona, IL	
(47) 27.03.2019	(54) Formulace rasagilinu s prodlouženým uvolňováním a jejich použití	
(97) 23.12.2010	(32) 301019 P	
(51) A61M 29/00	(31) 03.02.2010	
A61B 17/3207	(33) US	
(96) 15.06.2010	(86) PCT/IL2011/000126	
(96) 10737635.2	(87) WO 2011/095973	
(73) Perflow Medical Ltd., 61130 Tel Aviv, IL	(74) KOREJZOVA LEGAL v.o.s., JUDr. Petra Sauvage de Brantes, Korunní 810/104, Praha 10, Vinohrady, 10100	
(72) RAPAPORT, Avraham, 69497 Tel Aviv, IL		
CIBULSKI, Gilad, 42810 Zur Moshe, IL	(97) EP 2531539	
(54) Přístroj pro umožnění průtoku krve uzavřenou cévou	(47) 24.04.2019	
(32) 186942 P	(97) 04.08.2011	
(31) 15.06.2009	(51) C08G 59/14	(2006.01)
(33) US	C08G 59/42	(2006.01)
(86) PCT/IL2010/000470	C08G 63/672	(2006.01)
(87) WO 2010/146581	C08L 63/00	(2006.01)
(74) KOREJZOVA LEGAL v.o.s., JUDr. Petra Sauvage de Brantes, Korunní 810/104, Praha 10, Vinohrady, 10100	C08L 67/06	(2006.01)
	(96) 31.01.2011	
	(96) 11701286.4	
	(73) ACR III B.V., 1118 BJ Schiphol, NL	

- (72) GORZOLNIK, Blazej, Michal, 48527 Nordhorn, DE
JANSEN, Johan, Franz, Gradus, Antonius, NL-6165 AP Geleen, NL
LAUTERWASSER, Frank, 6100 AA Echt, NL
- (54) **Pryskyřicová kompozice obsahující isosorbid zahrnující nasycený polymer**
- (32) 10152256
(31) 01.02.2010
(33) EP
(86) PCT/EP2011/051312
(87) WO 2011/092328
(74) A. Holas & partner Patentová a známková kancelář, Ing. Mgr. Hana Holasová, Křížová 105/4, Brno, 60300

- (97) **EP 2620493**
(47) 27.03.2019
(97) 31.07.2013
(51) **C12N 5/079** (2010.01)
C12N 5/0775 (2010.01)
A61K 35/28 (2015.01)
A61P 25/28 (2006.01)
(96) 26.05.2009
(96) 13164650.7
(73) Ramot at Tel Aviv University Ltd., 61392 Tel Aviv, IL
Brainstorm Cell Therapeutics Ltd., 49001 Petach-Tikva, IL

- (72) Kadouri, Avinoam, 49710 Petach-Tikva, IL
Bar-Ilan, Avihay, 69481 Tel-Aviv, IL
Melamed, Eldad, 6934102 Tel-Aviv, IL
Offen, Daniel, 3895500 Kfar HaRoe, IL
Sadan, Ofer, 69641 Tel-Aviv, IL
Bahat-Stromza, Merav, 34890 Haifa, IL
- (54) **Mezenchymální kmenové buňky pro léčení onemocnění CNS**
- (32) 71970 P
(31) 28.05.2008
(33) US
(74) KOREJZOVA LEGAL v.o.s., JUDr. Petra Sauvage de Brantes, Korunní 810/104, Praha 10, Vinohrady, 10100

- (97) **EP 2642858**
(47) 27.03.2019
(97) 31.05.2012
(51) **A01N 59/26** (2006.01)
A01N 31/16 (2006.01)
A01N 65/00 (2009.01)
A01P 3/00 (2006.01)
A23B 7/154 (2006.01)
A23B 7/157 (2006.01)
(96) 24.11.2011
(96) 11793714.4
(73) Xeda International, 13670 Saint Andiol, FR
(72) SARDO, Alberto, F-13160 Chateaufrenard, FR
- (54) **Nový způsob ošetření rostlinných produktů před nebo po sklizni kyselinou fosfonovou a esenciálním olejem**
- (32) 1059693
(31) 24.11.2010
(33) FR
(86) PCT/EP2011/070912
(87) WO 2012/069576
(74) A. Holas & partner Patentová a známková kancelář, Ing. Mgr. Hana Holasová, Křížová 105/4, Brno, 60300

- (97) **EP 2711333**
(47) 10.04.2019
(97) 26.03.2014
(51) **B67D 7/54** (2010.01)
(96) 17.01.2013
(96) 13151552.0
(73) Tatsuno Corporation, Tokyo 108-8520, JP
(72) Xia, Jianyong, Tokyo, 108-8520, JP
Sato, Kanan, Tokyo, 108-8520, JP
- (54) **Pistole pro tankování paliva s prostředky pro rekuperaci par**
- (32) 2012205217
(31) 19.09.2012
(33) JP
(74) Rott, Růžička & Guttman a spol., Vyskočilova 1566, Praha 4, Michle, 14000

- (97) **EP 2730103**
(47) 17.04.2019
(97) 10.01.2013
(51) **H04S 3/00** (2006.01)
(96) 03.07.2012
(96) 12732836.7
(73) Fraunhofer-Gesellschaft zur Förderung der angewandten Forschung e.V., 80686 München, DE
- (72) UHLE, Christian, 90489 Nuernberg, DE
FINAUER, Stefan, 91052 Erlangen, DE
GAMPP, Patrick, 91054 Erlangen, DE
HELLMUTH, Oliver, 91052 Erlangen, DE
PROKEIN, Peter, 91056 Erlangen, DE
STÖCKLMEIER, Christian, 91080 Spardorf, DE
- (54) **Způsob a zařízení pro dekomponování stereofonního záznamu s použitím zpracování ve frekvenční doméně za použití spektrálního subtraktoru**
- (32) 201161504588 P, 11186719
(31) 05.07.2011, 26.10.2011
(33) US, EP
(86) PCT/EP2012/062930
(87) WO 2013/004697
(74) Kania, Sedlák, Smola, s.r.o., Mendlovo náměstí 907/1a, Brno, Staré Brno, 60300

- (97) **EP 2739453**
(47) 06.02.2019
(97) 14.02.2013
(51) **F16L 55/165** (2006.01)
F16L 9/16 (2006.01)
F16L 11/16 (2006.01)
B29C 63/32 (2006.01)
B29C 53/78 (2006.01)
(96) 06.08.2012
(96) 12821879.9
(73) Elegant Technical Solutions Pty Limited, Strathfield, New South Wales 2135, AU
- (72) WEAVER, Ron, Strathfield, New South Wales 2135, AU
- (54) **Způsob řízení tečení u spirálovitě roztažitelného profilu**
- (32) 2011903141
(31) 05.08.2011
(33) AU
(86) PCT/AU2012/000920
(87) WO 2013/020169
(74) Rott, Růžička & Guttman a spol., Vyskočilova 1566, Praha 4, Michle, 14000

- (97) **EP 2752636**
(47) 20.03.2019
(97) 09.07.2014
(51) **F41G 1/38** (2006.01)
F41G 1/473 (2006.01)
(96) 07.01.2014
(96) 14150268.2
(73) Swarovski-Optik KG., 6067 Absam, AT
(72) Zimmermann, Andreas, 6166 Fulpmes, AT
- (54) **Zařízení zaměřovače a/nebo cíldla**
- (32) 500032013
(31) 08.01.2013
(33) AT
(74) Všetečka Zelený Švorčík Kalenský a partneři, advokátní a patentová kancelář, JUDr. Otakar Švorčík, Hálkova 1406/2, Praha 2, Nové Město, 12000

- (97) **EP 2781888**
(47) 17.04.2019
(97) 24.09.2014
(51) **F16C 32/04** (2006.01)
G01D 5/20 (2006.01)
(96) 10.03.2014
(96) 14158472.2
(73) Rieter CZ s.r.o., 562 01 Ústí nad Orlicí, CZ
(72) Stusak, Miroslav, 56501 Chocen, CZ
- (54) **Zařízení pro snímání polohy otáčejícího se sprádacího rotoru v aktivním magnetickém ložisku**
- (32) 20130205

(31) 22.03.2013
(33) CZ
(74) Ing. Dobroslav Musil, patentová kancelář, Ing. Dobroslav Musil,
Zábrdovická 801/11, Brno, Zábřovice, 61500

(97) **EP 2782754**
(47) 27.03.2019
(97) 30.05.2013
(51) **B32B 27/08** (2006.01)
B32B 27/32 (2006.01)
B32B 27/36 (2006.01)

(96) 22.11.2011
(96) 11788360.3
(73) Danapak Flexibles A/S, 4200 Slagelse, DK
(72) JOHANSEN, Peter, DK-5000 Odense C, DK
(54) **List, způsob výroby a použití listu jako víčka na obaly**
(86) PCT/DK2011/000137
(87) WO 2013/075713
(74) Traplová Hakr Kubát, advokátní a patentová kancelář, ing. Eduard Hakr
patentový zástupce, Přístavní 24, Praha 7, 17000

(97) **EP 2790409**
(47) 24.04.2019
(97) 15.10.2014
(51) **H04N 19/82** (2014.01)
H04N 19/86 (2014.01)
H04N 19/46 (2014.01)
H04N 19/61 (2014.01)
H04N 19/96 (2014.01)
H04N 19/174 (2014.01)

(96) 23.07.2010
(96) 14170608.5
(73) Velos Media International Limited, Dublin 18, IE
(72) Kondo, Kenji, TOKYO, 108-0075, JP
(54) **Zařízení ke zpracování obrazu a způsob**
(32) 2009179395
(31) 31.07.2009
(33) JP
(74) Traplová Hakr Kubát, advokátní a patentová kancelář, ing. Eduard Hakr
patentový zástupce, Přístavní 24, Praha 7, 17000

(97) **EP 2796767**
(47) 03.04.2019
(97) 29.10.2014
(51) **F16K 17/32** (2006.01)
F17C 13/04 (2006.01)

(96) 10.04.2014
(96) 14164163.9
(73) Spectron Gas Control Systems GmbH, 65933 Frankfurt, DE
(72) van der Klift, Johan, 65817 Eppstein-Vockenhausen, DE
Roncka, Andreas, 64579 Gernsheim, DE
(54) **Bezpečnostní zařízení pro montáž do zařízení na zásobování plynem,
zvláště pak do zařízení na zásobování acetylenem**
(32) 102013104220
(31) 25.04.2013
(33) DE
(74) Všetečka Zelený Švorčík Kalenský a partneři, advokátní a patentová
kancelář, JUDr. Otakar Švorčík, Hálkova 1406/2, Praha 2, Nové Město,
12000

(97) **EP 2800995**
(47) 27.03.2019
(97) 11.07.2013
(51) **G02F 1/33** (2006.01)
G02B 21/00 (2006.01)
G01N 21/64 (2006.01)

(96) 05.01.2012
(96) 12703338.9
(73) Femtonics Kft., 1094 Budapest, HU
(72) RÓZSA, Balázs, H-1183 Budapest, HU
KATONA, Gergely, H-1089 Budapest, HU
VERESS, Máté, H-1133 Budapest, HU
MAÁK, Pál, H-1083 Budapest, HU
SZALAY, Gergely, H-1125 Budapest, HU
KASZÁS, Attila, H-1021 Budapest, HU
CHIOVINI, Balázs, H-6000 Kecskemét, HU

MÁTYÁS, Péter, H-1111 Budapest, HU
(54) **Způsob pro skenování skenerovým systémem po spojitě skenovací
trajektorii**
(86) PCT/HU2012/000001
(87) WO 2013/102771
(74) Všetečka Zelený Švorčík Kalenský a partneři, advokátní a patentová
kancelář, JUDr. Michal Havlík, Hálkova 1406/2, Praha 2, Nové Město,
12000

(97) **EP 2804548**
(47) 27.03.2019
(97) 25.07.2013
(51) **A61B 17/221** (2006.01)

(96) 17.01.2013
(96) 13738707.2
(73) Perflow Medical Ltd., 6971921 Tel Aviv, IL
(72) FERRERA, David, Coto De Caza, California 92679, US
RAPAPORT, Avraham, 6949762 Tel-Aviv, IL
CIBULSKI, Gilad, Zur-Moshe 4281000 Doar-Na Lev HaSharon, IL
REITER, Allon, 6958101 Tel-Aviv, IL

(54) **Zařízení pro odstranění uzávěru**
(32) 201261587617 P, 201261679508 P, 201261693026 P
(31) 17.01.2012, 03.08.2012, 24.08.2012
(33) US, US, US
(86) PCT/US2013/021942
(87) WO 2013/109756
(74) KOREJZOVA LEGAL v.o.s., JUDr. Petra Sauvage de Brantes, Korunní
810/104, Praha 10, Vinohrady, 10100

(97) **EP 2813479**
(47) 27.03.2019
(97) 17.12.2014
(51) **C04B 18/10** (2006.01)
C04B 18/30 (2006.01)
B09B 3/00 (2006.01)
C04B 18/02 (2006.01)

(96) 14.05.2014
(96) 14168293.0
(73) Heijmans Wegen B.V., 5248 JT Rosmalen, NL
(72) Bolk, Henricus Johannes Nicolaas Antonius, 5402 LS Uden, NL
(54) **Způsob výroby pelet obsahujících popel ze spalovny komunálního
odpadu**
(32) 2010796
(31) 14.05.2013
(33) NL
(74) Rott, Růžička & Guttmann a spol., Vyskočilova 1566, Praha 4, Michle,
14000

(97) **EP 2815198**
(47) 17.04.2019
(97) 22.08.2013
(51) **F28D 9/00** (2006.01)

(96) 06.02.2013
(96) 13705608.1
(73) Alfa Laval Corporate AB, 221 00 Lund, SE
(72) BADER, Roger, S-422 43 Hisings Backa, SE
GUSTAVSSON, Lars, Einar, SE-372 51 Kallinge, SE
HÖKEVIK, Jerry, SE-372 35 Ronneby, SE

(54) **Deskový výměník se zlepšenou pevností v oblasti portu**
(32) 1250120
(31) 14.02.2012
(33) SE
(86) PCT/SE2013/050098
(87) WO 2013/122529
(74) PATENTSERVIS Praha a.s., Na Podkovce 281/10, Praha 4, Podolí, 14700

(97) **EP 2815419**
(47) 03.04.2019
(97) 22.08.2013
(51) **H01J 37/34** (2006.01)
C23C 14/35 (2006.01)

(96) 13.02.2013
(96) 13704595.1
(73) Soleras Advanced Coatings bvba, 9800 Deinze, BE
(72) DE BOSSCHER, Wilmert, B-9031 Drogenen, BE
VAN DE PUTTE, Ivan, B-9870 Zulte, BE

- GOBIN, Guy, B-8400 Oostende, BE
- (54) **Koncový blok a magnetická tyč pro naprašovací systém**
(32) 12155246
(31) 13.02.2012
(33) EP
(86) PCT/EP2013/052913
(87) WO 2013/120920
(74) KOREJZOVA LEGAL v.o.s., JUDr. Petra Sauvage de Brantes, Korunní 810/104, Praha 10, Vinohrady, 10100
-
- (97) **EP 2822118**
(47) 15.05.2019
(97) 07.01.2015
(51) **H02G 3/06** (2006.01)
F16L 21/00 (2006.01)
F16L 39/00 (2006.01)
H02G 15/013 (2006.01)
(96) 23.06.2014
(96) 14002146.0
(73) gabo Systemtechnik GmbH, 94559 Niederwinkling, DE
(72) Lederer, Roland, 94374 Schwarzach, DE
Karl, Markus, 94327 Bogen, DE
Geiger, Alexander, 94559 Niederwinkling, DE
- (54) **Těsničí objímka pro svazek trubek**
(32) 102013011184
(31) 04.07.2013
(33) DE
(74) Hák Janeček & Švestka, Patentová a známková kancelář, Ing. Pavel Janeček, U průhonu 827/5, Praha 7, Holešovice, 17000
-
- (97) **EP 2825565**
(47) 03.04.2019
(97) 19.09.2013
(51) **C08B 37/18** (2006.01)
A61K 31/713 (2006.01)
(96) 21.02.2013
(96) 13704973.0
(73) Aziende Chimiche Riunite Angelini Francesco A.C.R.A.F. S.p.A., 00181 Roma, IT
(72) RUSSO, Vincenzo, I-04011 Aprilia (LT), IT
LIBERATI, Elisa, I-00149 Roma, IT
CAZZOLLA, Nicola, I-00041 Albano Laziale (Roma), IT
- (54) **Kationtové polymery na bázi glykogenu**
(32) 12159710
(31) 15.03.2012
(33) EP
(86) PCT/EP2013/053422
(87) WO 2013/135471
(74) Čermák a spol., JUDr. Karel Čermák Ph.D., LL.M., Elišky Peškové 735/15, Praha 5, Smíchov, 15000
-
- (97) **EP 2827120**
(47) 27.03.2019
(97) 21.01.2015
(51) **G01M 17/02** (2006.01)
B60C 25/138 (2006.01)
(96) 15.07.2014
(96) 14002441.5
(73) Akron Special Machinery, Inc., Akron, OH 44314, US
(72) Symens, Ronald E., Sioux Falls, South Dakota 57106, US
Stanoszek, Byron R., Hinckley, Ohio 44233, US
Anenson, Troy L., Uniontown, Ohio 44685, US
Furst, Daniel P., Cuyahoga Falls, Ohio 44221, US
McIntyre, Jason A., Akron, Ohio 44305, US
- (54) **Charakterizace stroje pro hodnocení rovnoměrnosti pneumatik pro vyhodnocování pneumatik**
(32) 201313943995
(31) 17.07.2013
(33) US
(74) PATENTSERVIS Praha a.s., Na Podkovce 281/10, Praha 4, Podolí, 14700
-
- (97) **EP 2841614**
(47) 06.02.2019
(97) 31.10.2013
(51) **C23C 2/06** (2006.01)
C23C 2/26 (2006.01)

- B32B 15/08** (2006.01)
(96) 25.04.2013
(96) 13727381.9
(73) ArcelorMittal, 1160 Luxembourg, LU
(72) RICHARD, Joëlle, 60500 Chantilly, FR
JACQUESON, Eric, 57050 Longeville Les Metz, FR
LHERMEROULT, Audrey, 57000 Metz, FR
FELTIN, Pascale, 57850 Saint Privat La Montagne, FR
LEMAIRE, Jean-Michel, 60870 Villers Saint Paul, FR
MATAIGNE, Jean-Michel, 60300 Senlis, FR
- (54) **Způsob výroby plechu s povlaky ZnAlMg zahrnující aplikaci mechanických sil a lepidla na povlaky, plech a odpovídající spojení**
(32) PCT/FR2012/050914
(31) 25.04.2012
(33) FR
(86) PCT/IB2013/053283
(87) WO 2013/160868
(74) A. Holas & partner Patentová a známková kancelář, Ing. Mgr. Hana Holasová, Křížová 105/4, Brno, 60300
-
- (97) **EP 2851911**
(47) 17.04.2019
(97) 25.03.2015
(51) **H01F 13/00** (2006.01)
H05K 9/00 (2006.01)
(96) 25.08.2014
(96) 14182088.6
(73) Maurer, Albert, 8624 Grüt, CH
(72) Maurer, Albert, 8624 Grüt, CH
Meyer, Urs, 8172 Niederglatt, CH
- (54) **Odstranění anhysterézního magnetismu ve feromagnetických tělesech**
(32) 15312013
(31) 06.09.2013
(33) CH
(74) Halaxová & Halaxová TETRAPAT, Mgr. Eva Halaxová, Jinonická 804/80, Praha 5, Košíře, 15800
-
- (97) **EP 2861608**
(47) 24.04.2019
(97) 27.12.2013
(51) **C07F 9/6561** (2006.01)
A61K 31/675 (2006.01)
A61P 31/04 (2006.01)
C07F 9/60 (2006.01)
(96) 19.06.2013
(96) 13806968.7
(73) Debiopharm International SA, 1006 Lausanne, CH
(72) PARTRIDGE, John, J., Chapel Hill, NC 27516-6832, US
COLUCCI, John, Kirkland, QC H9K 1S2, CA
GAREAU, Yves, Notre-Dame de L'île-Perrot, QC J7V 7P2, CA
THERIEN, Michel, Laval, QC H7R 4R2, CA
ZAMBONI, Robert, Beaconsfield, QC H9W 5L4, CA
HAFKIN, Barry, Austin, TX 78755, US
MARFAT, Anthony, Mystic, CT 06355, US
ZAGHDANE, Helmi, Pincourt, Québec J7W 0B9, CA
- (54) **Proléčivové deriváty (e)-n-metyl-n-((3-metylbenzofuran-2-yl)metyl)-3-(7-oxo-5,6,7,8-tetrahydro-1,8-naftiridin-3-yl)akrylamidu**
(32) 201261661559 P
(31) 19.06.2012
(33) US
(86) PCT/IB2013/001780
(87) WO 2013/190384
(74) Vsetečka Zelený Švorčík Kalenský a partneři, advokátní a patentová kancelář, JUDr. Michal Havlík, Hájkova 1406/2, Praha 2, Nové Město, 12000
-
- (97) **EP 2870888**
(47) 29.05.2019
(97) 13.05.2015
(51) **A24F 47/00** (2006.01)
A61L 9/03 (2006.01)
(96) 22.12.2011
(96) 14172111.8
(73) Philip Morris Products S.A., 2000 Neuchâtel, CH
(72) Flick, Jean-Marc, 1405 Pomy, CH

(54) **Systém generující aerosol mající prostředek pro zablokování spotřebního dílu**

(32) 10252236
(31) 24.12.2010
(33) EP
(74) PatentEnter s.r.o., Koliště 1965/13a, Brno, Černá Pole, 60200

(97) **EP 2890712**

(47) 01.05.2019
(97) 06.03.2014
(51) **C07K 16/28** (2006.01)
C07K 16/18 (2006.01)
C07K 16/46 (2006.01)
A61K 39/395 (2006.01)
A61P 25/28 (2006.01)

(96) 26.08.2013
(96) 13756076.9
(73) F. Hoffmann-La Roche AG, 4070 Basel, CH
(72) BOHRMANN, Bernd, 4125 Riehen, CH
FRESKGARD, Per-Ola, 4153 Reinach BL, CH
MAIER, Peter, 88400 Biberach an der Riss, DE
NIEWOEHNER, Jens, 81476 München, DE
TISSOT-DAGUETTE, Alain, 82061 Neuried, DE
URICH, Eduard, 4053 Basel, CH

(54) **Hematoencefalicko-bariérový transportér**

(32) 12182181
(31) 29.08.2012
(33) EP
(86) PCT/EP2013/067595
(87) WO 2014/033074
(74) KOREJZOVA LEGAL v.o.s., JUDr. Petra Sauvage de Brantes, Korunní 810/104, Praha 10, Vinohrady, 10100

(97) **EP 2894471**

(47) 08.05.2019
(97) 13.03.2014
(51) **G01N 29/22** (2006.01)
G01N 29/04 (2006.01)
G01N 29/265 (2006.01)
(96) 22.08.2013
(96) 13834625.9
(73) Kabushiki Kaisha Kobe Seiko Sho (Kobe Steel, Ltd.), Kobe-shi, Hyogo 651-8585, JP
(72) YAMAJI, Tetsuo, Takasago-shi, Hyogo 676-8670, JP
WASA, Yasuhiro, Kobe-shi, Hyogo 651-2271, JP
OKAMOTO, Akira, Kobe-shi, Hyogo 651-2271, JP
SUZUKI, Norio, Takasago-shi, Hyogo 676-8670, JP
CHIKURI, Hideyuki, Takasago-shi, Hyogo 676-8670, JP

(54) **Zařízení pro zjišťování vad klikového hřídele**

(32) 2012196028
(31) 06.09.2012
(33) JP
(86) PCT/JP2013/004963
(87) WO 2014/038149
(74) Čermák a spol., JUDr. Karel Čermák Ph.D., LL.M., Elišky Peškové 735/15, Praha 5, Smíchov, 15000

(97) **EP 2909004**

(47) 23.01.2019
(97) 24.04.2014
(51) **B29C 65/00** (2006.01)
B64C 1/06 (2006.01)
F16B 5/01 (2006.01)
F16B 11/00 (2006.01)
G01N 3/08 (2006.01)
G01L 5/00 (2006.01)

(96) 17.10.2012
(96) 12775017.2
(73) RUAG Schweiz AG, 6032 Emmen, CH
(72) KÖGL, Stefan, CH-8157 Dielsdorf, CH
(54) **Způsob a systém pro vkládání vložkového prvku do panelového výrobku a panelový výrobek vyrobený tímto způsobem a systémem**

(86) PCT/EP2012/070549
(87) WO 2014/060027
(74) Čermák a spol., JUDr. Karel Čermák Ph.D., LL.M., Elišky Peškové 735/15, Praha 5, 15000

(97) **EP 2928192**

(47) 12.06.2019
(97) 07.10.2015
(51) **H04N 19/176** (2014.01)
H04N 19/70 (2014.01)
H04N 19/119 (2014.01)
H04N 19/147 (2014.01)
H04N 19/61 (2014.01)
H04N 19/96 (2014.01)

(96) 13.08.2010
(96) 15166147.7
(73) Samsung Electronics Co., Ltd., Gyeonggi-do 443-742, KR
(72) Cheon, Min-Su, Gyeonggi-do, KR
Jung, Hae-Kyung, Seoul, KR
Min, Il-Koo, Gyeonggi-do, KR

(54) **Způsob dekódování videa na základě informací o vzoru hierarchicky kódovaného bloku**

(32) 20090075337
(31) 14.08.2009
(33) KR
(74) PATENTSERVIS Praha a.s., Na Podkovce 281/10, Praha 4, Podolí, 14700

(97) **EP 2929221**

(47) 20.02.2019
(97) 12.06.2014
(51) **F16J 15/34** (2006.01)
F16J 15/38 (2006.01)
F16J 15/54 (2006.01)

(96) 09.12.2013
(96) 13859806.5
(73) A. W. Chesterton Company, Groveland, 01834, MA, US
(72) CID, Edwin, Bradford, MA 01835, US
AZIBERT, Henri, V., Windham, NH 03087, US
ATTENASIO, Ann, T., West Newbury, MA 01985, US
CONKLIN, Timothy, Lynnfield, MD 01940, US
PHILLIPS, Howard, Queen Creek, AZ 85140, US

(54) **Dělení mechanické těsnění s axiální vychylovací sestavou**

(32) 201261734691 P
(31) 07.12.2012
(33) US
(86) PCT/US2013/073926
(87) WO 2014/089572
(74) Vsetečka Zelený Švorčík Kalenský a partneři, advokátní a patentová kancelář, JUDr. Michal Havlík, Hájkova 1406/2, Praha 2, Nové Město, 12000

(97) **EP 2931421**

(47) 26.06.2019
(97) 19.06.2014
(51) **B01J 31/18** (2006.01)
(96) 25.11.2013
(96) 13802273.6

(73) Basell Poliolefine Italia S.r.l., 20121 Milano, IT
(72) RICHTER-LUKESOVA, Lenka, 65719 Hofheim, DE
MIHAN, Shahram, 65812 Bad Soden, DE
NAGY, Sandor, Webster, TX 77598, US

(54) **Katalytický systém pro přípravu polyolefinů**

(32) 12196983
(31) 13.12.2012
(33) EP
(86) PCT/EP2013/074560
(87) WO 2014/090554
(74) PATENTSERVIS Praha a.s., Na Podkovce 281/10, Praha 4, Podolí, 14700

(97) **EP 2954592**

(47) 12.06.2019
(97) 14.08.2014
(51) **H01Q 1/32** (2006.01)
B61L 3/22 (2006.01)
H01P 5/103 (2006.01)
H01Q 13/22 (2006.01)

	H03H 7/06	(2006.01)	(54) Mazací lis
	H03H 7/38	(2006.01)	(32) 14184528, 202015102298 U
	H04B 5/00	(2006.01)	(31) 12.09.2014, 05.05.2015
(96)	29.01.2014		(33) EP, DE
(96)	14703028.2		(74) Čermák a spol., JUDr. Karel Čermák Ph.D., LL.M., Elišky Peškové 735/15, Praha 5, Smíchov, 15000
(73)	SEW-EURODRIVE GmbH & Co. KG, 76646 Bruchsal, DE		
(72)	SCHÄFER, Thomas, 76689 Neuthard, DE		
	SCHMIDT, Josef, 76676 Graben-Neudorf, DE		
(54)	Uspořádání, zejména zařízení pro přenos signálů		(97) EP 3005493
(32)	102013002227		(47) 03.04.2019
(31)	11.02.2013		(97) 04.12.2014
(33)	DE		(51) H01R 13/6583 (2011.01)
(86)	PCT/EP2014/000234		(96) 27.05.2014
(87)	WO 2014/121905		(96) 14732096.4
(74)	Rott, Růžička & Guttman a spol., Vyskočilova 1566, Praha 4, Michle, 14000		(73) Kostal Kontakt Systeme GmbH, 58513 Lüdenscheld, DE
			(72) JUSTI, Jörn, 58509 Lüdenscheld, DE
			PITZUL, Uwe, 58093 Hagen, DE
			KRACH, Hans-Jürgen, 58840 Plettenberg, DE
			HERINGHAUS, Wilfried, 44628 Herne, DE
			SCHRÖDER, Georg, 57489 Drolshagen, DE
(97)	EP 2959260		(54) Kontaktní prvek
(47)	10.04.2019		(32) 102013009184
(97)	28.08.2014		(31) 31.05.2013
(51)	F41H 11/00 (2006.01)		(33) DE
	F41H 7/02 (2006.01)		(86) PCT/EP2014/060993
(96)	20.02.2014		(87) WO 2014/191431
(96)	14754527.1		(74) Čermák a spol., JUDr. Karel Čermák Ph.D., LL.M., Elišky Peškové 735/15, Praha 5, Smíchov, 15000
(73)	BAE Systems Hägglunds Aktiebolag, 891 82 Örnsköldsvik, SE		
(72)	BACKSTRÖM, Ronny, 905 83 Umeå, SE		
	SVENSSON, Gösta, 891 42 Örnsköldsvik, SE		
(54)	Způsob a uspořádání pro zvládnutí hrozeb pro pozemní vozidlo		(97) EP 3009728
(32)	1350219		(47) 24.04.2019
(31)	25.02.2013		(97) 20.04.2016
(33)	SE		(51) F16M 11/08 (2006.01)
(86)	PCT/SE2014/050209		A61G 12/00 (2006.01)
(87)	WO 2014/129961		(96) 17.10.2014
(74)	Rott, Růžička & Guttman a spol., Vyskočilova 1566, Praha 4, Michle, 14000		(96) 14003554.4
			(73) Ondal Medical Systems GmbH, 36088 Hünfeld, DE
			(72) Oginski, Stefan, 36041 Fulda, DE
			Höser, Markus, 36142 Tann, DE
			Göbel, Andreas, 36132 Eiterfeld, DE
(54)	Zajišťovací prvek pro zařízení stativu a k němu odpovídajícím způsobem provedené komponenty		(54) Zajišťovací prvek pro zařízení stativu a k němu odpovídajícím způsobem provedené komponenty
(74)	FAJNOR IP s.r.o., Mgr. Karol Fajnor, Pobřežní 249/46, Praha 8, Karlín, 18600		(74) FAJNOR IP s.r.o., Mgr. Karol Fajnor, Pobřežní 249/46, Praha 8, Karlín, 18600
(97)	EP 2975350		(97) EP 3010891
(47)	03.04.2019		(47) 10.04.2019
(97)	20.01.2016		(97) 24.12.2014
(51)	F28F 1/32 (2006.01)		(51) C07D 239/84 (2006.01)
	F28F 1/32 (2006.01)		A61K 31/517 (2006.01)
(96)	25.06.2015		A61P 31/22 (2006.01)
(96)	15173792.1		(96) 19.06.2014
(73)	Kelvion Machine Cooling Systems GmbH, 55569 Monzingen, DE		(96) 14732545.0
(72)	Gora, Thomas, 44625 Herne, DE		(73) AiCuris Anti-infective Cures GmbH, 42117 Wuppertal, DE
(54)	Výměník tepla		(72) SCHWAB, Wilfried, 14542 Werder (Havel), DE
(32)	102014108890		JUNG, Dirk, 01139 Dresden, DE
(31)	25.06.2014		SCHICKANEDER, Christian, 91207 Lauf an der Pegnitz, DE
(33)	DE		MÄRTENS, Welljanne, 01127 Dresden, DE
(74)	Všetečka Zelený Švorčík Kalenský a partneři, advokátní a patentová kancelář, JUDr. Michal Havlík, Hálkova 1406/2, Praha 2, Nové Město, 12000		LIMMERT, Michael, 01277 Dresden, DE
			BOTHE, Clemens, 51375 Leverkusen, DE
			BERWE, Mathias, 45549 Sprockhövel, DE
			RINDERMAN, Nicole, 49196 Bad Laer, DE
(97)	EP 2977341		(54) Amorfní letermovir a jeho pevná farmaceutická formulace pro orální podávání
(47)	17.04.2019		(32) 13003120, 14165027
(97)	27.01.2016		(31) 19.06.2013, 16.04.2014
(51)	B65H 18/26 (2006.01)		(33) EP, EP
	B65H 19/22 (2006.01)		(86) PCT/EP2014/062974
(96)	03.07.2015		(87) WO 2014/202737
(96)	15175252.4		(74) Všetečka Zelený Švorčík Kalenský a partneři, advokátní a patentová kancelář, JUDr. Michal Havlík, Hálkova 1406/2, Praha 2, Nové Město, 12000
(73)	Windmöller & Hölscher KG, 49525 Lengerich, DE		
(72)	Jendroska, Rainer, 49549 Ladbergen, DE		
	Kobusch, Udo, 49163 Bohmte, DE		
(54)	Aplikační válec pro tiskařský stroj		(97) EP 3011212
(32)	102014214335		(47) 03.04.2019
(31)	23.07.2014		(97) 24.12.2014
(33)	DE		(51) F16L 15/00 (2006.01)
(74)	PATENTSERVIS Praha a.s., Na Podkovce 281/10, Praha 4, Podolí, 14700		
(97)	EP 3002496		
(47)	03.04.2019		
(97)	06.04.2016		
(51)	F16N 3/12 (2006.01)		
(96)	07.08.2015		
(96)	15180198.2		
(73)	Maser, Frank, 33334 Gütersloh, DE		
(72)	Maser, Frank, 33334 Gütersloh, DE		

- (96) **E21B 17/042** (2006.01)
17.06.2014
(96) 14734761.1
(73) VALLOUREC OIL AND GAS FRANCE, 59620 Aulnoye-Aymeries, FR
NIPPON STEEL CORPORATION, Tokyo, JP
- (72) MARTIN, Pierre Bernard, F-59770 Marly, FR
COLIN, Sébastien, F-59266 Bantouzelle, FR
MENCAGLIA, Xavier, F-59144 Gommegnies, FR
RUFFIN, Karine, F-59410 Anzin, FR
- (54) **Sestava pro vytváření závitového spojení pro vrtání a provozování uhlovodíkových vrtů, závitové spojení a způsob výroby trubkového závitového spojení**
(32) 1355760
(31) 19.06.2013
(33) FR
(86) PCT/EP2014/062627
(87) WO 2014/202555
(74) KOREJZOVA LEGAL v.o.s., JUDr. Petra Sauvage de Brantes, Korunní 810/104, Praha 10, Vinohrady, 10100
-
- (97) **EP 3021344**
(47) 02.01.2019
(97) 18.05.2016
(51) **H01H 85/042** (2006.01)
H01H 85/00 (2006.01)
H01H 85/36 (2006.01)
H01H 85/47 (2006.01)
H01H 85/18 (2006.01)
H01H 85/30 (2006.01)
(96) 12.11.2014
(96) 14460090.5
(73) ABB Schweiz AG, 5400 Baden, CH
(72) Cwalina, Artur, 27-200 Starachowice, PL
(54) **Pojistka**
(74) KOREJZOVA LEGAL v.o.s., JUDr. Petra Sauvage de Brantes, Korunní 810/104, Praha 10, Vinohrady, 10100
-
- (97) **EP 3034588**
(47) 24.04.2019
(97) 22.06.2016
(51) **C11D 1/83** (2006.01)
C11D 3/386 (2006.01)
(96) 17.12.2014
(96) 14198695.0
(73) The Procter & Gamble Company, Cincinnati, OH 45202, US
(72) Souter, Philip Frank, Newcastle upon Tyne, NE12 9TS, GB
Brooker, Alan Thomas, Newcastle upon Tyne, NE12 9TS, GB
Millward, Kelly Ann, Newcastle upon Tyne, NE1 8JF, GB
Bewick, Lindsay Suzanne, Newcastle upon Tyne, NE12 9TS, GB
Wilkinson, Craig Adam, Newcastle upon Tyne, NE12 9TS, GB
Ure, Colin, Newcastle upon Tyne, NE12 9TS, GB
- (54) **Detergentní kompozice**
(74) FISCHER & PARTNER IP s.r.o., Na hrobcí 294/5, Praha 2, Nové Město, 12800
-
- (97) **EP 3036218**
(47) 10.04.2019
(97) 05.02.2015
(51) **C07C 303/32** (2006.01)
C07C 233/18 (2006.01)
(96) 30.07.2014
(96) 14749937.0
(73) Les Laboratoires Servier, 92284 Suresnes, FR
Shanghai Institute Of Pharmaceutical Industry, Shanghai 200040, CN
- (72) SHAN, Hanbin, Gaoan Jiangsu 330800 Jiangxi Province, CN
SHEN, Yuhui, Shanghai 200439, CN
LUO, Ying, Nanchang City Jiangxi Province, Jiangxi 300006, CN
LETILLIER, Philippe, F-45000 Orléans, FR
LYNCH, Michael, F-45140 Saint Jean de la Ruelle, FR
- (54) **Kokrystaly agomelatinu a kyseliny p-toluensulfonové, způsob jejich přípravy a farmaceutické kompozice s jejich obsahem**
(32) PCT/CN2013/080472, 1360121
(31) 31.07.2013, 17.10.2013
(33) CN, FR
- (86) PCT/FR2014/051972
(87) WO 2015/015118
(74) Rott, Růžička & Guttman a spol., Vyskočilova 1566, Praha 4, Michle, 14000
-
- (97) **EP 3039210**
(47) 05.06.2019
(97) 05.03.2015
(51) **E05B 77/42** (2014.01)
(96) 15.07.2014
(96) 14755327.5
(73) Kiekert AG, 42579 Heiligenhaus, DE
(72) BENDEL, Thorsten, 46149 Oberhausen, DE
MERGET, Michael, 40822 Mettmann, DE
- (54) **Uzávěr dveří motorového vozidla**
(32) 102013014556
(31) 31.08.2013
(33) DE
(86) PCT/DE2014/100259
(87) WO 2015/027986
(74) Rott, Růžička & Guttman a spol., Vyskočilova 1566, Praha 4, Michle, 14000
-
- (97) **EP 3060550**
(47) 15.05.2019
(97) 30.04.2015
(51) **C07D 213/81** (2006.01)
(96) 21.10.2014
(96) 14799584.9
(73) Merck Patent GmbH, 64293 Darmstadt, DE
QIU, Hui, Acton, Massachusetts 01720, US
CALDWELL, Richard D., Melrose, Massachusetts 02176, US
NEAGU, Constantin, Belmont, Massachusetts 02478, US
MOCHALKIN, Igor, San Diego, California 92122, US
LIU-BUJALSKI, Lesley, Bedford, Massachusetts 01730, US
JONES, Reinaldo, Lowell, Massachusetts 01851, US
TATE, Devon, Bedford, Massachusetts 01730, US
JOHNSON, Theresa L., Salem, Massachusetts 01970, US
GARDBERG, Anna, Arlington, Massachusetts 02474, US
- (54) **Heteroarylové sloučeniny jakožto inhibitory BTK a jejich použití**
(32) 201361893613 P
(31) 21.10.2013
(33) US
(86) PCT/US2014/061455
(87) WO 2015/061247
(74) Čermák a spol., JUDr. Karel Čermák Ph.D., LL.M., Elišky Peškové 735/15, Praha 5, Smíchov, 15000
-
- (97) **EP 3071595**
(47) 20.03.2019
(97) 28.05.2015
(51) **C07K 16/00** (2006.01)
A61K 51/10 (2006.01)
C07K 16/40 (2006.01)
A61K 39/395 (2006.01)
A61P 35/00 (2006.01)
(96) 19.11.2014
(96) 14814696.2
(73) Fredax AB, 252 50 Helsingborg, SE
(72) TIMMERMAND, Pär Oskar Vilhelmsson, S-223 58 Lund, SE
TRAN, Amanda Thuy, S-216 19 Malmö, SE
STRAND, Sven-Erik, S-224 68 Lund, SE
LAMMINMÄKI, Urpo Juhani, FI-21410 Vanhalinna, FI
SJÖSTRÖM, Kjell, S-227 30 Lund, SE
- (54) **Humanizovaná protilátka anti kallikrein-2**
(32) 201320408, 201401973
(31) 19.11.2013, 05.02.2014
(33) GB, GB
(86) PCT/GB2014/053420
(87) WO 2015/075445
(74) PatentEnter s.r.o., Koliště 1965/13a, Brno, Černá Pole, 60200
-
- (97) **EP 3080057**
(47) 20.03.2019
(97) 18.06.2015
(51) **C05C 3/00** (2006.01)

	<i>C05C 1/02</i>	(2006.01)		<i>A61K 38/12</i>	(2006.01)
	<i>C05G 3/08</i>	(2006.01)		<i>A61P 31/04</i>	(2006.01)
	<i>C07D 231/12</i>	(2006.01)		<i>A61P 31/10</i>	(2006.01)
	<i>C07B 41/08</i>	(2006.01)	(96)	29.01.2015	
(96)	12.12.2014		(96)	15704827.3	
(96)	14821540.3		(73)	Helperby Therapeutics Limited, London WC2A 3LH, GB	
(73)	EuroChem Agro GmbH, 68165 Mannheim, DE		(72)	COATES, Anthony, London SW17 0RE, GB	
(72)	PETERS, Nils, 67227 Frankenthal, DE			HU, Yanmin, London SW17 0RE, GB	
	HÄHNDEL, Reinhardt, 67117 Limburgerhof, DE		(54)	Zidovudinové kombinované terapie pro léčbu mikrobiálních infekcí	
(54)	Směs hnojiv obsahující inhibitor nitrifikace		(32)	201401617	
(32)	102013020588		(31)	30.01.2014	
(31)	13.12.2013		(33)	GB	
(33)	DE		(86)	PCT/GB2015/050209	
(86)	PCT/EP2014/077570		(87)	WO 2015/114340	
(87)	WO 2015/086823		(74)	Traplová Hakr Kubát, advokátní a patentová kancelář, ing. Eduard Hakr patentový zástupce, Přístavní 24, Praha 7, 17000	
(74)	Traplová Hakr Kubát, advokátní a patentová kancelář, Ing. Eduard Hakr patentový zástupce, Přístavní 24, Praha 7, 17000				
			(97)	EP 3108785	
(97)	EP 3081644		(47)	15.05.2019	
(47)	27.03.2019		(97)	28.12.2016	
(97)	18.06.2015		(51)	<i>A47L 5/34</i>	(2006.01)
(51)	<i>C12N 15/09</i>	(2006.01)	(96)	14.06.2016	
	<i>A23C 9/152</i>	(2006.01)	(96)	16174403.2	
	<i>C12N 1/15</i>	(2006.01)	(73)	Vorwerk & Co. Interholding GmbH, 42275 Wuppertal, DE	
	<i>C12N 1/19</i>	(2006.01)	(72)	Hüsig, Matthias, 40878 Ratingen, DE	
	<i>C12N 1/21</i>	(2006.01)	(54)	Vysavač prachu a metoda k provozování vysavače prachu	
	<i>C12N 5/10</i>	(2006.01)	(32)	102015109975	
	<i>C12N 9/20</i>	(2006.01)	(31)	22.06.2015	
(96)	08.12.2014		(33)	DE	
(96)	14869024.1		(74)	Čermák a spol., JUDr. Karel Čermák Ph.D., LL.M., Elišky Peškové 735/15, Praha 5, Smichov, 15000	
(73)	Amano Enzyme Inc., Nagoya-shi, Aichi 460-8630, JP				
(72)	ISHIGAKI, Yuki, Kakamigahara-shi Gifu 509-0109, JP		(97)	EP 3128325	
	ISHIHARA, Satoru, Kakamigahara-shi Gifu 509-0109, JP		(47)	02.01.2019	
	TANAKA, Shun-ichi, Kakamigahara-shi Gifu 509-0109, JP		(97)	08.02.2017	
(54)	Modifikovaná lipáza a její použití		(51)	<i>G01N 33/569</i>	(2006.01)
(32)	2013255419		(96)	24.09.2015	
(31)	10.12.2013		(96)	15186743.9	
(33)	JP		(73)	Pachmann, Ulrich, 95448 Bayreuth, DE	
(86)	PCT/JP2014/082415			Pachmann, Katharina, 95448 Bayreuth, DE	
(87)	WO 2015/087833		(72)	Pachmann, Ulrich, 95448 Bayreuth, DE	
(74)	Všetečka Zelený Švorčík Kalenský a partneři, advokátní a patentová kancelář, JUDr. Michal Havlík, Hálkova 1406/2, Praha 2, Nové Město, 12000			Pachmann, Katharina, 95448 Bayreuth, DE	
			(54)	Způsob stanovení koncentrace epiteliálních buněk ve vzorku krve nebo vzorku aspirátu	
(97)	EP 3083735		(32)	15180229, 15184733	
(47)	08.05.2019		(31)	07.08.2015, 10.09.2015	
(97)	25.06.2015		(33)	EP, EP	
(51)	<i>C08G 18/48</i>	(2006.01)	(74)	Traplová Hakr Kubát, advokátní a patentová kancelář, ing. Eduard Hakr patentový zástupce, Přístavní 24, Praha 7, 17000	
	<i>C08G 18/76</i>	(2006.01)			
	<i>C08G 18/40</i>	(2006.01)			
	<i>C08G 18/42</i>	(2006.01)	(97)	EP 3137078	
(96)	01.12.2014		(47)	20.03.2019	
(96)	14809326.3		(97)	05.11.2015	
(73)	Carl Freudenberg KG, 69469 Weinheim, DE		(51)	<i>A61K 31/4545</i>	(2006.01)
(72)	HIEBER, Jürgen, 34613 Schwalmstadt, DE			<i>A61K 31/427</i>	(2006.01)
	FREITAG, Edgar, 34613 Schwalmstadt, DE			<i>A61K 31/4178</i>	(2006.01)
	GOERRES, Martin Franz, 34613 Schwalmstadt, DE			<i>A61K 31/46</i>	(2006.01)
	BURKERT, Mathias, 34613 Schwalmstadt, DE			<i>A61K 31/451</i>	(2006.01)
	BARILLAS, Gonzalo, 36304 Alsfeld-Altendorf, DE			<i>A61P 31/12</i>	(2006.01)
	JÄCKEL, Jürgen, 34637 Schrecksbach, DE			<i>A61K 45/06</i>	(2006.01)
(54)	Termoplastický polyuretan pro těsnící aplikace			<i>A61K 31/426</i>	(2006.01)
(32)	102013021027		(96)	01.05.2015	
(31)	17.12.2013		(96)	15785846.5	
(33)	DE		(73)	Eiger Biopharmaceuticals, Inc., Palo Alto, CA 94306, US	
(86)	PCT/EP2014/076086		(72)	CORY, David, Palo Alto, CA 94306, US	
(87)	WO 2015/090916			CHOONG, Ingrid, Palo Alto, CA 94306, US	
(74)	Traplová Hakr Kubát, advokátní a patentová kancelář, ing. Eduard Hakr patentový zástupce, Přístavní 24, Praha 7, 17000			GLENN, Jeffrey, S., Palo Alto, CA 94306, US	
			(54)	Léčba infekce virem hepatitidy delta	
(97)	EP 3099298		(32)	201461987315 P, 201462044766 P, 201462073413 P, 201562151349 P	
(47)	20.03.2019		(31)	01.05.2014, 02.09.2014, 31.10.2014, 22.04.2015	
(97)	06.08.2015		(33)	US, US, US, US	
(51)	<i>A61K 31/435</i>	(2006.01)	(86)	PCT/US2015/028933	
	<i>A61K 31/4525</i>	(2006.01)	(87)	WO 2015/168648	
	<i>A61K 31/496</i>	(2006.01)	(74)	ŽOVICOVÁ & ŽOVIC IP, s.r.o., Záhradnícka 36, Bratislava, 82108	
	<i>A61K 31/7072</i>	(2006.01)			

- (97) **EP 3140023**
(47) 17.04.2019
(97) 12.11.2015
(51) **B01D 53/26** (2006.01)
(96) 27.04.2015
(96) 15736774.9
(73) Atlas Copco Airpower, Naamloze Vennootschap, 2610 Wilrijk, BE
(72) DE HERDT, Johan Hendrik R., B-2610 Wilrijk, BE
BALTUS, Frits Cornelis A., B-2610 Wilrijk, BE
KOOYMAN, Maarten, B-2610 Wilrijk, BE
ROELANTS, Frank Jacques E., B-2610 Wilrijk, BE
- (54) **Způsob a zařízení pro sušení plynu za studena s využitím tepelného výměníku s uzavřeným chladicím okruhem**
(32) 201400347
(31) 09.05.2014
(33) BE
(86) PCT/BE2015/000014
(87) WO 2015/168753
(74) HARBER IP s.r.o., Dukelských hrdinů 567/52, Praha 7, Holešovice, 17000
-
- (97) **EP 3170005**
(47) 10.04.2019
(97) 21.01.2016
(51) **G01N 33/574** (2006.01)
(96) 16.07.2015
(96) 15738625.1
(73) SANOFI, 75008 Paris, FR
(72) CHIRON -BLONDEL, Marielle, F-75008 Paris, FR
LAMBRECHTS, Diether, B-3000 Leuven, BE
MAGHERINI, Emmanuelle, F-75008 Paris, FR
THUILLIER, Vincent, F-75008 Paris, FR
- (54) **Způsob predikce výsledku léčby Afliberceptem u pacientů s podezřením na rakovinu**
(32) 14306172
(31) 18.07.2014
(33) EP
(86) PCT/EP2015/066262
(87) WO 2016/008975
(74) Traplová Hakr Kubát, advokátní a patentová kancelář, ing. Jan Kubát patentový zástupce, Přístavní 24, Praha 7, 17000
-
- (97) **EP 3173544**
(47) 20.02.2019
(97) 31.05.2017
(51) **E04F 19/06** (2006.01)
E04D 13/04 (2006.01)
E04D 13/15 (2006.01)
(96) 25.11.2015
(96) 15196174.5
(73) Malcher, Richard, 90520 Oberasbach, DE
(72) Malcher, Richard, 90520 Oberasbach, DE
- (54) **Ukončovací profil pro terasu a balkon**
(74) Ing. Pavel Nádvorník s.r.o., Klínová 620/1, Ostrava, Hulváky, 70900
-
- (97) **EP 3177643**
(47) 08.05.2019
(97) 11.02.2016
(51) **C07K 16/28** (2006.01)
(96) 03.08.2015
(96) 15742329.4
(73) F. Hoffmann-La Roche AG, 4070 Basel, CH
(72) AST, Oliver, CH-8303 Bassersdorf, CH
BACAC, Marina, CH-8046 Zuerich, CH
IMHOF-JUNG, Sabine, 82152 Planegg, DE
JAEGER, Christiane, CH-8166 Niederweningen, CH
KLEIN, Christian, CH-8906 Bonstetten, CH
KLOSTERMANN, Stefan, 82061 Neuried, DE
MOLHOJ, Michael, 80686 Muenchen, DE
REGULA, Joerg Thomas, 81377 Muenchen, DE
SCHAEFER, Wolfgang, 68199 Mannheim, DE
UMAÑA, Pablo, CH-8832 Wollerau, CH
- (54) **Bispecifické antigen vazebné molekuly aktivující T buňky**
(32) 14179764, 15170866
(31) 04.08.2014, 05.06.2015
(33) EP, EP
-
- (86) PCT/EP2015/067776
(87) WO 2016/020309
(74) KOREJZOVA LEGAL v.o.s., JUDr. Petra Sauvage de Brantes, Korunní 810/104, Praha 10, Vinohrady, 10100
-
- (97) **EP 3178355**
(47) 01.05.2019
(97) 11.02.2016
(51) **A47J 19/02** (2006.01)
A47J 19/06 (2006.01)
A47J 43/07 (2006.01)
(96) 03.07.2015
(96) 15830267.9
(73) Coway Co., Ltd., Gongju-si, Chungcheongnam-do 314-895, KR
(72) MOON, Sung Il, Seoul 151-919, KR
PARK, Man Uk, Seoul 151-919, KR
KIM, Seong Wook, Seoul 151-919, KR
- (54) **Zařízení pro extrakci šťávy obsahující pevné síto a odšťavňovač**
(32) 20140100381
(31) 05.08.2014
(33) KR
(86) PCT/KR2015/006891
(87) WO 2016/021837
(74) Kania, Sedlák, Smola, s.r.o., Mendlovo náměstí 907/1a, Brno, Staré Brno, 60300
-
- (97) **EP 3178958**
(47) 08.05.2019
(97) 08.12.2016
(51) **C22C 38/00** (2006.01)
C22C 38/60 (2006.01)
C22C 38/58 (2006.01)
C22C 38/42 (2006.01)
C22C 38/02 (2006.01)
C22C 38/04 (2006.01)
C22C 38/06 (2006.01)
C22C 38/44 (2006.01)
C22C 38/46 (2006.01)
C22C 38/48 (2006.01)
C22C 38/50 (2006.01)
C22C 38/54 (2006.01)
C21D 6/00 (2006.01)
(96) 03.06.2016
(96) 16803537.6
(73) Nippon Steel & Sumitomo Metal Corporation, Tokyo 100-8071, JP
(72) ISEDA, Atsuro, Tokyo 100-8071, JP
OKADA, Hirokazu, Tokyo 100-8071, JP
SEMBA, Hiroyuki, Tokyo 100-8071, JP
HIRATA, Hiroyuki, Tokyo 100-8071, JP
HAMAGUCHI, Tomoaki, Tokyo 100-8071, JP
JOTOKU, Kana, Tokyo 100-8071, JP
ONO, Toshihide, Tokyo 100-8071, JP
TANAKA, Katsuki, Tokyo 100-8071, JP
- (54) **Austenitická nerezová ocel**
(32) 2015114665
(31) 05.06.2015
(33) JP
(86) PCT/JP2016/066695
(87) WO 2016/195106
(74) PATENTSERVIS Praha a.s., Na Podkovce 281/10, Praha 4, Podolí, 14700
-
- (97) **EP 3181567**
(47) 20.03.2019
(97) 21.06.2017
(51) **C07D 487/04** (2006.01)
C07D 519/00 (2006.01)
A61K 31/519 (2006.01)
A61P 37/00 (2006.01)
A61P 29/00 (2006.01)
A61P 35/00 (2006.01)
(96) 06.09.2013
(96) 17152898.7
(73) Principia Biopharma Inc., S. San Francisco, CA 94080, US
(72) Owens, Tim, Redwood City California 94065, US
Verner, Erik, Belmont, CA 94002, US
- (54) **Pyrazolopyrimidinové sloučeniny jako inhibitory tyrosinkinázy**

- (32) 201261699038 P, 201261728693 P, 201361782605 P
(31) 10.09.2012, 20.11.2012, 14.03.2013
(33) US, US, US
(74) Traplová Hakr Kubát, advokátní a patentová kancelář, Ing. Eduard Hakr patentový zástupce, Přístavní 24, Praha 7, 17000
-
- (97) **EP 3186232**
(47) 27.03.2019
(97) 03.03.2016
(51) **C07D 241/08** (2006.01)
C07D 487/04 (2006.01)
C07D 495/04 (2006.01)
A61K 31/4985 (2006.01)
A61P 11/00 (2006.01)
(96) 27.08.2015
(96) 15766935.9
(73) Torrent Pharmaceuticals Limited, Ahmedabad, Gujarat 380009, IN
(72) RODE, Milind, Bhat Gujarat 382428, IN
SRIVASTAVA, Sanjay, Bhat Gujarat 382428, IN
TULI, Davindar, Bhat Gujarat 382428, IN
RAI, Deepak, Bhat Gujarat 382428, IN
GJ, Prashant, Bhat Gujarat 382428, IN
DESHPANDE, Shailesh, Bhat Gujarat 382428, IN
CHAUTHAIWALE, Vijay, Bhat Gujarat 382428, IN
DUTT, Chaitanya, Bhat Gujarat 382428, IN
GUPTA, Rameshchandra, Bhat Gujarat 382428, IN
(54) **Sloučeniny indanylmočoviny inhibující P38 MAP kinázu**
(32) 2772MU2014
(31) 29.08.2014
(33) IN
(86) PCT/IB2015/056505
(87) WO 2016/030852
(74) ŽOVICOVÁ & ŽOVIC IP, s.r.o., Záhradnícka 36, Bratislava, 82108
-
- (97) **EP 3187177**
(47) 20.03.2019
(97) 05.07.2017
(51) **A61K 9/22** (2006.01)
A61K 9/20 (2006.01)
(96) 07.01.2004
(96) 16198417.4
(73) ALLERGAN, INC., Irvine, CA 92612, US
(72) WEBER, David, Danville, CA 94506-6004, US
CHOU, David, Palo Alto, CA 94306, US
PENG, Lin, Palo Alto, CA 94303, US
NIVAGGIOLI, Thierry, Lost Altos Hills, CA 94022, US
(54) **Biologicky rozložitelný oční implantát**
(32) 340237
(31) 09.01.2003
(33) US
(74) Všeťečka Zelený Švorčík Kalenský a partneři, advokátní a patentová kancelář, JUDr. Michal Havlík, Hálkova 1406/2, Praha 2, Nové Město, 12000
-
- (97) **EP 3191702**
(47) 10.04.2019
(97) 02.06.2016
(51) **F02G 5/00** (2006.01)
(96) 18.11.2015
(96) 15795197.1
(73) Siemens Mobility GmbH, 81739 München, DE
(72) HINTERMEIR, Stefan, 83229 Aschau I. Ch, DE
BALTES, Jörg, 82194 Gröbenzell, DE
(54) **Způsob ohřívání provozní látky a ohřev provozní látky**
(32) 102014224287
(31) 27.11.2014
(33) DE
(86) PCT/EP2015/076925
(87) WO 2016/083202
(74) Čermák a spol., JUDr. Karel Čermák Ph.D., LL.M., Elišky Peškové 735/15, Praha 5, Smíchov, 15000
-
- (97) **EP 3197697**
(47) 10.04.2019
(97) 31.03.2016
(51) **B60J 5/04** (2006.01)
- B21D 47/00** (2006.01)
B21D 22/02 (2006.01)
C21D 8/00 (2006.01)
(96) 22.09.2015
(96) 15778741.7
(73) Arcelormittal S.A., 1160 Luxembourg, LU
(72) SCHNEIDER, Nicolas, F-60700 Saint-Martin Longueau, FR
DROUADAINE, Yves, F-95300 Pontoise, FR
(54) **Výztužný prvek pro vozidlo, způsob jeho výroby a sestava dveří**
(32) PCT/IB2014/064734
(31) 22.09.2014
(33) IB
(86) PCT/IB2015/057283
(87) WO 2016/046736
(74) A. Holas & partner Patentová a známková kancelář, Ing. Mgr. Hana Holasová, Křížová 105/4, Brno, 60300
-
- (97) **EP 3204095**
(47) 29.05.2019
(97) 14.04.2016
(51) **A61K 39/395** (2006.01)
A61K 39/42 (2006.01)
A61K 45/06 (2006.01)
A61K 47/10 (2017.01)
C07K 16/10 (2006.01)
A61K 39/00 (2006.01)
A61M 11/00 (2006.01)
A61M 15/00 (2006.01)
A61M 15/06 (2006.01)
A61M 11/04 (2006.01)
A61M 15/02 (2006.01)
A61M 16/20 (2006.01)
A61K 9/00 (2006.01)
A61K 47/26 (2006.01)
A61M 16/00 (2006.01)
(96) 09.10.2015
(96) 15778328.3
(73) Ablynx N.V., 9052 Ghent-Zwijnaarde, BE
Vectura GmbH, 82131 Gauting, DE
(72) ALLOSERY, Koen, 8400 Oostende, BE
HUBER, Martin, 82131 Gauting, DE
KOLB, Tobias, 82131 Gauting, DE
MÜLLINGER, Bernhard, 82131 Gauting, DE
SCHICK, Juliane, 82131 Gauting, DE
DEPLA, Erik, 9070 Detselbergen, BE
(54) **Inhalační zařízení pro použití při terapii respiračních onemocnění aerosoly**
(32) 201462062469 P, 201462067096 P, 201462074842 P, 14193094
(31) 10.10.2014, 22.10.2014, 04.11.2014, 13.11.2014
(33) US, US, US, EP
(86) PCT/EP2015/073486
(87) WO 2016/055655
(74) Všeťečka Zelený Švorčík Kalenský a partneři, advokátní a patentová kancelář, JUDr. Michal Havlík, advokát, Hálkova 1406/2, Praha 2, 12000
-
- (97) **EP 3206863**
(47) 03.04.2019
(97) 21.04.2016
(51) **B29D 30/24** (2006.01)
B29D 30/20 (2006.01)
B29D 30/26 (2006.01)
(96) 10.09.2015
(96) 15790305.5
(73) VMI Holland B.V., 8161 RK Epe, NL
(72) DE GRAAF, Martin, NL-8166 KZ Emst, NL
PAPOT, Dave, NL-7322 NT Apeldoorn, NL
(54) **Způsob a buben pro výrobu pneumatiky, zejména pneumatiky typu run-flat**
(32) 2013627, 2014555
(31) 13.10.2014, 31.03.2015
(33) NL, NL
(86) PCT/NL2015/050626
(87) WO 2016/060560
(74) PATENTSERVIS Praha a.s., Na Podkovce 281/10, Praha 4, Podolí, 14700

(97) EP 3210852		(86) PCT/TR2015/050167
(47) 03.04.2019		(87) WO 2016/085430
(97) 30.08.2017		(74) Vsetečka Zelený Švorčík Kalenský a partneři, advokátní a patentová kancelář, JUDr. Michal Havlík, Hálkova 1406/2, Praha 2, Nové Město, 12000
(51) B62D 5/06	(2006.01)	
B62D 5/093	(2006.01)	
(96) 27.02.2017		
(96) 17000311.5		
(73) BOMAG GmbH, 56154 Boppard, DE		
(72) Christ, Hermann, 56288 Bubach, DE		
Berenz, Andreas, 56823 Büchel, DE		
(54) Stavební stroj s řídicím zařízením a způsob řízení stavebního stroje		
(32) 102016002443		
(31) 29.02.2016		
(33) DE		
(74) Patentová kancelář Ing. M. Buršík, Ing. Milan Buršík, Plzeňská 1924/220, Praha 5, Smíchov, 15000		
<hr/>		
(97) EP 3213322		
(47) 03.04.2019		
(97) 06.05.2016		
(51) G10L 19/008	(2013.01)	
(96) 28.10.2015		
(96) 15787573.3		
(73) Dolby International AB, 1101 CN Amsterdam Zuid-Oost, NL		
(72) VILLEMOES, Lars, 113 30 Stockholm, SE		
PURNHAGEN, Heiko, 113 30 Stockholm, SE		
LEHTONEN, Heidi-Maria, 113 30 Stockholm, SE		
(54) Parametrické směšování audio signálů		
(32) 201462073462 P, 201562167711 P		
(31) 31.10.2014, 28.05.2015		
(33) US, US		
(86) PCT/EP2015/075022		
(87) WO 2016/066705		
(74) Vsetečka Zelený Švorčík Kalenský a partneři, advokátní a patentová kancelář, JUDr. Michal Havlík, Hálkova 1406/2, Praha 2, Nové Město, 12000		
<hr/>		
(97) EP 3215684		
(47) 13.03.2019		
(97) 12.05.2016		
(51) E03F 5/04	(2006.01)	
(96) 03.11.2015		
(96) 15797270.4		
(73) De Denkfabriek BVBA, 2590 Berlaar, BE		
(72) STEYLAERTS, Peter, B-2235 Hulshout, BE		
STEYLAERTS, Patrick, B-2222 Itegem (Heist-op-den-Berg), BE		
(54) Odtoková souprava, odtokové těleso pro použití v takovéto soupravě a zápachová uzávěrka pro použití v takovéto soupravě		
(32) 201405048		
(31) 03.11.2014		
(33) BE		
(86) PCT/EP2015/075545		
(87) WO 2016/071318		
(74) KOREJZOVA LEGAL v.o.s., JUDr. Petra Sauvage de Brantes, Korunní 810/104, Praha 10, Vinohrady, 10100		
<hr/>		
(97) EP 3224082		
(47) 17.04.2019		
(97) 02.06.2016		
(51) B60P 1/43	(2006.01)	
(96) 10.11.2015		
(96) 15820333.1		
(73) Otokar Otomotiv ve Savunma Sanayi Anonim Sirketi, 54580 Sakarya, TR		
(72) BAHAR, Ali Kemal, 54580 Sakarya, TR		
ALKAN, Senol, 54580 Sakarya, TR		
ERSEN, Serkan, 54580 Sakarya, TR		
(54) Mechanismus rampových dveří s hydraulickým pístem a ochrannými kryty		
(32) 201414218		
(31) 28.11.2014		
(33) TR		
<hr/>		
(97) EP 3231801		
(47) 13.02.2019		
(97) 18.10.2017		
(51) C07D 403/14	(2006.01)	
A61K 31/4155	(2006.01)	
A61P 37/00	(2006.01)	
A61P 35/00	(2006.01)	
A61P 29/00	(2006.01)	
(96) 16.05.2014		
(96) 17158350.3		
(73) Incyte Corporation, Wilmington, DE 19803, US		
(72) LI, Yun-Long, Chadds Ford, PA Pennsylvania 19317, US		
ZHUO, Jincong, Garnet Valley, PA Pennsylvania 19060, US		
QIAN, Ding-Quan, Newark, DE Delaware 19702, US		
MEI, Song, Wilmington, DE Delaware 19808, US		
CAO, Ganfeng, Chadds Ford, PA Pennsylvania 19317, US		
PAN, Yongchun, Wilmington, DE Delaware 19810, US		
LI, Qun, Newark, DE Delaware 19702, US		
JIA, Zhongjiang, Kennett Square, PA Pennsylvania 19348, US		
(54) Bipyrazolový derivát jako jak inhibitor		
(32) 201361824683 P		
(31) 17.05.2013		
(33) US		
(74) PATENTSERVIS Praha a.s., Na Podkovce 281/10, Praha 4, Podolí, 14700		
<hr/>		
(97) EP 3235339		
(47) 27.03.2019		
(97) 23.06.2016		
(51) H05B 3/12	(2006.01)	
H01Q 1/12	(2006.01)	
H05B 3/14	(2006.01)	
H05B 3/84	(2006.01)	
(96) 02.12.2015		
(96) 15805434.6		
(73) Saint-Gobain Glass France, 92400 Courbevoie, FR		
(72) DROSTE, Stefan, 52134 Herzogenrath, DE		
STELLING, Bernd, 33647 Bielefeld, DE		
FRANCOIS, Guillaume, 52064 Aachen, DE		
(54) Elektricky vyhříváná anténní tabule, jakož i způsob její výroby		
(32) 14198258		
(31) 16.12.2014		
(33) EP		
(86) PCT/EP2015/078342		
(87) WO 2016/096432		
(74) Vsetečka Zelený Švorčík Kalenský a partneři, advokátní a patentová kancelář, JUDr. Michal Havlík, Hálkova 1406/2, Praha 2, Nové Město, 12000		
<hr/>		
(97) EP 3237749		
(47) 09.01.2019		
(97) 30.06.2016		
(51) E02B 9/02	(2006.01)	
F03B 17/06	(2006.01)	
F03B 15/16	(2006.01)	
F03B 15/14	(2006.01)	
(96) 22.12.2015		
(96) 15826042.2		
(73) Electricité de France, 75008 Paris, FR		
(72) DEPRUGNEY, Luc, 75003 Paris, FR		
ZARATE, Jennifer, 92250 La Garenne Colombes, FR		
ROBERT, Gérard, 73290 LA MOTTE SERVOLEX, FR		
(54) Řídicí systém pro tok vody z turbín z většího počtu vodních elektráren		
(32) 1463076		
(31) 22.12.2014		
(33) FR		
(86) PCT/FR2015/053707		
(87) WO 2016/102880		
(74) PATENTSERVIS Praha a.s., Na Podkovce 281/10, Praha 4, Podolí, 14700		

- (97) **EP 3238801**
(47) 13.03.2019
(97) 01.11.2017
(51) **B01D 17/04** (2006.01)
B01D 17/00 (2006.01)
E03F 5/16 (2006.01)
(96) 21.04.2017
(96) 17460024.7
(73) Delfin Sp. z o.o., 25-852 Kielce, PL
(72) Skrzypczak, Dariusz, 25-640 Kielce, PL
(54) **Hybridní koalescenční odlučovač**
(32) 41706216
(31) 29.04.2016
(33) PL
(74) Háek Janeček & Švestka, Patentová a známková kancelář, Ing. Pavel Janeček, U průhonu 827/5, Praha 7, Holešovice, 17000
-
- (97) **EP 3243497**
(47) 01.05.2019
(97) 15.11.2017
(51) **A61J 1/05** (2006.01)
G06K 19/04 (2006.01)
(96) 03.05.2017
(96) 17382242.0
(73) Grifols, S.A., 08022 Barcelona, ES
(72) ROURA FERNANDEZ, Carlos, 08970 San Juan Despi, ES
GRIFOLS ROURA, Victor, 08022 Barcelona, ES
BOIRA BONHORA, Jordi, 08228 Terrassa (Barcelona), ES
(54) **Uspořádání RFID štítku na lahvi pro produkty na bázi krevních derivátů a její použití.**
(32) 201630629
(31) 13.05.2016
(33) ES
(74) Kania*Sedlák*Smola patentová a známková kancelář, Mgr. Martina Dvořáková, Mendlovo náměstí 907/1a, Brno, Staré Brno, 60300
-
- (97) **EP 3245175**
(47) 30.01.2019
(97) 30.06.2016
(51) **C04B 28/06** (2006.01)
C04B 111/00 (2006.01)
C04B 111/28 (2006.01)
(96) 13.11.2015
(96) 15795154.2
(73) James Hardie Europe GmbH, 40474 Düsseldorf, DE
(72) VOGEL, Dirk, 30627 Hannover, DE
ČAKTU, Enver, 38120 Braunschweig, DE
KRAPP, Mascha, Janina, 37120 Bovenden, DE
BORNEMANN, Roland, 70565 Stuttgart, DE
(54) **Protipožární deska a způsob její výroby**
(32) 102014019352
(31) 22.12.2014
(33) DE
(86) PCT/EP2015/076615
(87) WO 2016/102116
(74) Rott, Růžička & Guttman a spol., Vyskočilova 1566, Praha 4, Michle, 14000
-
- (97) **EP 3254837**
(47) 27.03.2019
(97) 13.12.2017
(51) **B29C 70/10** (2006.01)
B29C 70/24 (2006.01)
D04H 1/4391 (2012.01)
D04H 1/46 (2012.01)
D04H 1/485 (2012.01)
D04H 1/558 (2012.01)
B29D 99/00 (2010.01)
B29C 51/02 (2006.01)
(96) 07.06.2017
(96) 17174690.2
(73) Auria Solutions UK I Ltd., EC4M 7WS London, GB
(72) WHITESELL, JR., Kenneth Mitchell, Troy, NC 27371, US
SIMMONS, Sean Bracken, Concord, NC 28027, US
WILSON, Ernest Franklin, Albemarle, NC 28001, US
-
- (54) **Výroba a použití netkaných výrobků využívajících vláken s páskovitým průřezem pro automobilové aplikace**
(32) 201662346893 P
(31) 07.06.2016
(33) US
(74) Rott, Růžička & Guttman a spol., Vyskočilova 1566, Praha 4, Michle, 14000
-
- (97) **EP 3262015**
(47) 27.03.2019
(97) 01.09.2016
(51) **C06B 23/00** (2006.01)
C06B 25/20 (2006.01)
(96) 25.02.2016
(96) 16706207.4
(73) P.B. Clermont, 4480 Engis, BE
(72) DEJEAIFVE, Alain, 4480 Engis, BE
DOBSON, Rowan, 4480 Engis, BE
(54) **Jononové stabilizátory střelivin na bázi nitrocelulózy**
(32) 15156491
(31) 25.02.2015
(33) EP
(86) PCT/EP2016/053946
(87) WO 2016/135227
(74) Traplová Hakr Kubát, advokátní a patentová kancelář, Ing. Eduard Hakr patentový zástupce, Přístavní 24, Praha 7, 17000
-
- (97) **EP 3263770**
(47) 21.11.2018
(97) 03.01.2018
(51) **E01C 19/23** (2006.01)
E01C 19/27 (2006.01)
(96) 30.05.2017
(96) 17000915.3
(73) BOMAG GmbH, 56154 Boppard, DE
(72) Berg, Christian, 56288 Völklenroth, DE
Einolf, Ernst-Josef, 56154 Boppard, DE
Schönberg, Tobias, 56412 Oberelbert, DE
(54) **Stroj na zhutňování půdy, obzvláště pneumatikový silniční válec s krytem kol**
(32) 102016007162
(31) 13.06.2016
(33) DE
(74) Patentová kancelář Ing. M. Buršík, Ing. Milan Buršík, Plzeňská 1924/220, Praha 5, Smíchov, 15000
-
- (97) **EP 3268351**
(47) 08.05.2019
(97) 15.09.2016
(51) **C07C 313/04** (2006.01)
(96) 07.03.2016
(96) 16709320.2
(73) Rhodia Operations, 75009 Paris, FR
(72) REVELANT, Denis, 69740 Genas, FR
DAMBRIN, Valery, 69230 Saint Genis-Laval, FR
METZ, François, 69540 Irigny, FR
VERDIER, Stephan, 69008 Lyon, FR
(54) **Způsob přípravy oxysulfidových a fluorovaných sloučenin**
(32) 1551933
(31) 09.03.2015
(33) FR
(86) PCT/EP2016/054731
(87) WO 2016/142315
(74) Traplová Hakr Kubát, advokátní a patentová kancelář, ing. Eduard Hakr patentový zástupce, Přístavní 24, Praha 7, 17000
-
- (97) **EP 3283282**
(47) 01.05.2019
(97) 20.10.2016
(51) **B29D 30/00** (2006.01)
B25J 15/06 (2006.01)
B25J 15/00 (2006.01)
B25J 15/04 (2006.01)
(96) 29.03.2016
(96) 16732779.0
(73) VMI Holland B.V., 8161 RK Epe, NL

- (72) DE BOER, Anthonius Maria Hendrina, 8161 RK Epe, NL
VAN LAAR, Gerardus Johannes Catharina, 8161 RK Epe, NL
- (54) **Sestava chapadla a způsob uchopení komponentu pneumatiky**
- (32) 2014635
(31) 14.04.2015
(33) NL
(86) PCT/NL2016/050212
(87) WO 2016/167644
(74) PATENTSERVIS Praha a.s., Na Podkovce 281/10, Praha 4, Podolí, 14700
-
- (97) **EP 3284496**
(47) 17.04.2019
(97) 21.02.2018
(51) **A61M 5/20** (2006.01)
(96) 27.08.2004
(96) 17191452.6
(73) Pharma Consult Ges.m.b.H. & Co Nfg KG, 1210 Wien, AT
(72) PICKHARD, Ewald, 2203 Grossebersdorf, AT
(54) **Zařízení k automatické aplikaci injekčních tekutin**
(32) 59303 U
(31) 29.08.2003
(33) AT
(74) Traplová Hakr Kubát, advokátní a patentová kancelář, ing. Eduard Hakr patentový zástupce, Přístavní 24, Praha 7, 17000
-
- (97) **EP 3288400**
(47) 05.06.2019
(97) 03.11.2016
(51) **A24D 1/00** (2006.01)
A24D 3/06 (2006.01)
(96) 28.04.2016
(96) 16721119.2
(73) Philip Morris Products S.A., 2000 Neuchâtel, CH
(72) BESSO, Clement, 2000 Neuchatel, CH
(54) **Výrobek generující aerosol obsahující odnímatelný prvek dodání osvěžovače s vysokým odporem vůči tahu**
(32) 15166046
(31) 30.04.2015
(33) EP
(86) PCT/EP2016/059495
(87) WO 2016/174141
(74) PatentEnter s.r.o., Koliště 1965/13a, Brno, Černá Pole, 60200
-
- (97) **EP 3291908**
(47) 06.03.2019
(97) 05.01.2017
(51) **B01D 45/16** (2006.01)
B01D 45/18 (2006.01)
(96) 25.05.2016
(96) 16726511.5
(73) Siemens Mobility GmbH, 81739 München, DE
(72) DÜNNWALD, Tim, 80999 München, DE
OBERMAIER, Arthur, 85716 Unterschleißheim, DE
PLINNINGER, Thomas, 83026 Rosenheim, DE
(54) **Odlučovací zařízení pro odlučování částic z proudu vzduchu**
(32) 102015212308
(31) 01.07.2015
(33) DE
(86) PCT/EP2016/061741
(87) WO 2017/001121
(74) Čermák a spol., JUDr. Karel Čermák jr. Ph.D., LL.M., Elišky Peškové 735/15, Praha 5, 15000
-
- (97) **EP 3291952**
(47) 15.05.2019
(97) 10.11.2016
(51) **B26F 1/44** (2006.01)
(96) 23.03.2016
(96) 16716454.0
(73) Berhalter AG, 9443 Widnau, CH
(72) SCHUMAN, Dalibor, 9443 Widnau, CH
STEINER, Markus, 9445 Rebstein, CH
(54) **Zařízení pro vysekávání tenkostěnných materiálů**
(32) 6232015
(31) 06.05.2015
(33) CH
-
- (86) PCT/CH2016/000050
(87) WO 2016/176784
(74) PATENTSERVIS Praha a.s., Na Podkovce 281/10, Praha 4, Podolí, 14700
-
- (97) **EP 3294104**
(47) 01.05.2019
(97) 17.11.2016
(51) **A47L 13/58** (2006.01)
(96) 18.03.2016
(96) 16710974.3
(73) Carl Freudenberg KG, 69469 Weinheim, DE
(72) MAST, Christian, 68165 Mannheim, DE
WEIS, Norbert, 69469 Weinheim, DE
DINGERT, Uwe, 69518 Abtsteinach, DE
WALLBAUM, Reiner, 40489 Düsseldorf, DE
HOHENHAUS, Johannes, 47877 Willich, DE
RUECKHEIM, Markus, 64347 Griesheim, DE
(54) **Torzní ždímač s malým zdvihem**
(32) 102015005948
(31) 12.05.2015
(33) DE
(86) PCT/EP2016/056011
(87) WO 2016/180561
(74) Traplová Hakr Kubát, advokátní a patentová kancelář, Ing. Eduard Hakr patentový zástupce, Přístavní 24, Praha 7, 17000
-
- (97) **EP 3294699**
(47) 10.04.2019
(97) 17.11.2016
(51) **C07C 29/151** (2006.01)
(96) 10.05.2016
(96) 16721188.7
(73) Haldor Topsøe A/S, 2800 Kgs. Lyngby, DK
(72) DAHL, Per Juul, 2950 Vedbæk, DK
MODARRESI, Hassan, 2800 Kgs. Lyngby, DK
THORHAUGE, Max, 2730 Herlev, DK
(54) **Nový způsob pro syntézu methanolu**
(32) 201500280
(31) 11.05.2015
(33) DK
(86) PCT/EP2016/060404
(87) WO 2016/180812
(74) Všeťečka Zelený Švorčík Kalenský a partneři, advokátní a patentová kancelář, JUDr. Pavel Zelený, Hálkova 1406/2, Praha 2, 12000
-
- (97) **EP 3299710**
(47) 24.04.2019
(97) 28.03.2018
(51) **F21V 17/06** (2006.01)
F21V 17/16 (2006.01)
F21V 17/00 (2006.01)
F21S 41/29 (2018.01)
F21S 41/143 (2018.01)
F21Y 115/10 (2016.01)
(96) 13.09.2017
(96) 17190832.0
(73) Valeo Vision, 93012 Bobigny Cedex, FR
(72) HERMITTE, Michel, 49000 ANGERS, FR
BERA, Sébastien, 49000 ANGERS, FR
(54) **Světelný modul a světelné zařízení pro motorové vozidlo obsahující takový světelný modul**
(32) 1659051
(31) 26.09.2016
(33) FR
(74) Traplová Hakr Kubát, advokátní a patentová kancelář, ing. Eduard Hakr patentový zástupce, Přístavní 24, Praha 7, 17000
-
- (97) **EP 3303232**
(47) 13.03.2019
(97) 08.12.2016
(51) **C03B 5/235** (2006.01)
F27D 17/00 (2006.01)
C03B 5/237 (2006.01)
(96) 30.05.2016
(96) 16733156.0
(73) Verallia France, 92400 Courbevoie, FR

- (72) Saint-Gobain Glass France, 92400 Courbevoie, FR
HAYAU, Frédéric, 92150 Suresnes, FR
GARNIER, Laurent, 71620 Saint Martin en Bresse, FR
- (54) **Pec se sonickým vstříkáváním**
(32) 1555009
(31) 02.06.2015
(33) FR
(86) PCT/FR2016/051289
(87) WO 2016/193608
(74) KOREJZOVA LEGAL v.o.s., JUDr. Petra Sauvage de Brantes, Korunní 810/104, Praha 10, Vinohrady, 10100
KOREJZOVA LEGAL v.o.s., JUDr. Petra Sauvage de Brantes, Korunní 810/104, Praha 10, Vinohrady, 10100
-
- (97) **EP 3307452**
(47) 10.04.2019
(97) 15.12.2016
(51) **B21H 8/00** (2006.01)
(96) 10.06.2015
(96) 15735737.7
(73) Aperam, 1882 Luxembourg, LU
(72) VIL, Didier, F-62120 Aire / Lys, FR
DAMASSE, Jean Michel, F-59160 Lomme, FR
HAEGELI, Françoise, F-78260 Achères, FR
- (54) **Válcovaný předmět z korozivzdorné oceli a způsob jeho výroby**
(86) PCT/IB2015/054390
(87) WO 2016/198915
(74) A. Holas & partner Patentová a známková kancelář, Ing. Mgr. Hana Holasová, Křížová 105/4, Brno, 60300
-
- (97) **EP 3322498**
(47) 27.03.2019
(97) 19.01.2017
(51) **B01D 21/00** (2006.01)
B01D 35/18 (2006.01)
B01D 36/04 (2006.01)
B01D 21/06 (2006.01)
B01D 21/24 (2006.01)
B01D 29/03 (2006.01)
B01D 29/05 (2006.01)
B01D 29/64 (2006.01)
B01D 29/84 (2006.01)
(96) 14.07.2016
(96) 16778867.8
(73) Delta Costruzioni Meccaniche S.r.l., 20826 Misinto (MB), IT
(72) MASETTO, Gian, Claudio, 20900 Monza (MB), IT
(54) **Zařízení pro separaci pevné frakce od kapalně frakce kalu**
(32) UB20152211
(31) 15.07.2015
(33) IT
(86) PCT/IB2016/001001
(87) WO 2017/009709
(74) Patent-K s.r.o., Husnikova 2086/22, Praha 5, Stodůlky, 15800
-
- (97) **EP 3324149**
(47) 20.03.2019
(97) 23.05.2018
(51) **G01B 11/06** (2006.01)
G01N 21/896 (2006.01)
G01N 21/41 (2006.01)
G01N 21/45 (2006.01)
G01N 21/21 (2006.01)
G01N 21/27 (2006.01)
(96) 15.11.2017
(96) 17201891.3
(73) Innovent e.V., 07745 Jena, DE
(72) HERTZSCH, Albrecht, 07743 Jena, DE
HERLITZE, Lothar, 37691 Derental, DE
KRÖGER, Knut, 07745 Jena, DE
- (54) **Způsob a zařízení pro stanovování povrchových modifikací na opticky transparentních konstrukčních dílech**
(32) 102016222551
(31) 16.11.2016
(33) DE
-
- (74) Traplová Hakr Kubát, advokátní a patentová kancelář, ing. Eduard Hakr patentový zástupce, Přístavní 24, Praha 7, 17000
-
- (97) **EP 3327350**
(47) 01.05.2019
(97) 30.05.2018
(51) **F23D 5/12** (2006.01)
F23D 5/04 (2006.01)
(96) 25.11.2016
(96) 16306559.2
(73) Delaite, Alain Michel, 63290 Limons, FR
Decourteix, Jean Francois, 31430 Saint Elix Le Chateau, FR
(72) Delaite, M. Alain Michel, 63290 Limons, FR
Decourteix, M. Jean François, 31430 Saint Elix le Chateau, FR
- (54) **Směšovač plynů pro ethanolový hořák**
(74) Všetečka Zelený Švorčík Kalenský a partneři, advokátní a patentová kancelář, JUDr. Michal Havlík, Hálkova 1406/2, Praha 2, Nové Město, 12000
-
- (97) **EP 3349230**
(47) 17.04.2019
(97) 18.07.2018
(51) **H01H 9/34** (2006.01)
H01H 9/44 (2006.01)
(96) 06.06.2014
(96) 18159196.7
(73) Schaltbau GmbH, 81829 München, DE
(72) Ignatov, Andrej, 80689 München, DE
Kreuzpointner, Korbinian, 85445 Schwaig, DE
- (54) **Zhášecí komora pro stykač a stykač k zhášení elektrického oblouku**
(32) 102014002902
(31) 27.02.2014
(33) DE
(74) Traplová Hakr Kubát, advokátní a patentová kancelář, ing. Eduard Hakr patentový zástupce, Přístavní 24, Praha 7, 17000
-
- (97) **EP 3416486**
(47) 22.05.2019
(97) 28.12.2017
(51) **A01N 25/22** (2006.01)
A01N 47/30 (2006.01)
A01N 47/34 (2006.01)
A01N 47/36 (2006.01)
(96) 21.06.2017
(96) 17733415.8
(73) Battelle UK Limited, Chelmsford Essex CM2 5LB, GB
Mitsui AgriScience International S.A./N.V., Dublin D02 N820, IE
(72) GOLDSMITH, Andrew, Waterlooville Hampshire PO7 6TY, GB
GROOME, John, Hampshire Hampshire PO9 3BT, GB
- (54) **Kapalně herbicidní kompozice obsahující sulfonylmočovinu a lithnou sůl**
(32) 16175549, 17156451
(31) 21.06.2016, 16.02.2017
(33) EP, EP
(86) PCT/EP2017/065289
(87) WO 2017/220680
(74) Všetečka Zelený Švorčík Kalenský a partneři, advokátní a patentová kancelář, JUDr. Michal Havlík, advokát, Hálkova 1406/2, Praha 2, 12000
-
- (97) **EP 3428361**
(47) 15.05.2019
(97) 16.01.2019
(51) **E04C 2/10** (2006.01)
B32B 21/00 (2006.01)
F16B 15/00 (2006.01)
(96) 04.06.2018
(96) 18175791.5
(73) Raimund Beck Nageltechnik GmbH, 5270 Mauerkirchen, AT
(72) Siemers, Stefan, 84489 Burghausen, DE
- (54) **Kompozitní díl**
(32) 102017115893
(31) 14.07.2017
(33) DE
(74) Kania, Sedlák, Smola, s.r.o., Mendlovo náměstí 907/1a, Brno, Staré Brno, 60300

Zveřejněné opravené překlady evropských patentových spisů

U následujících udělených evropských patentů s účinky pro Českou republiku byl majitelem předložen opravený překlad patentového spisu do českého jazyka (§35d odst. 2 zákona č. 527/1990 Sb., v platném znění).

Datem zveřejnění opraveného překladu evropského patentového spisu je datum publikace tohoto Věstníku.

(97) EP 2598172 (97) EP 3089916 (97) EP 3173544 (97) EP 3237363

Zveřejněné překlady pozměněného, nebo omezeného znění evropských patentových spisů

U následujících udělených evropských patentů s účinky pro Českou republiku byl majitelem předložen opravený překlad patentového spisu do českého jazyka (§ 35d odst. 2 zákona č. 527/1990 Sb., v platném znění).

Datem zveřejnění opraveného překladu evropského patentového spisu je datum publikace tohoto Věstníku.

(97) EP 2250141 (97) EP 2522744 (97) EP 2688691

Evropské patenty zachované v pozměněném nebo omezeném znění

V této části jsou uvedeny evropské patenty s účinky pro Českou republiku, které byly Evropským úřadem podle článku 102 Úmluvy o udělování evropských patentů zachovány v omezeném znění podle čl. 105a - 105c EPC 2000, nebo v pozměněném znění (§ 35f zákona č. 527/1990 Sb., v platném znění).

(97)	Datum oznámení o zachování patentu	(97)	Datum oznámení o zachování patentu
EP 1826009	03.07.2019	EP 2383048	03.07.2019
EP 1976522	03.07.2019	EP 2797448	03.07.2019
EP 2161135	03.07.2019	EP 2956823	03.07.2019
EP 2365988	03.07.2019		

Evropské patenty zrušené Evropským patentovým úřadem

Následující evropské patenty udělené Evropským patentovým úřadem s účinky pro Českou republiku byly zrušeny Evropským patentovým úřadem podle článku 102 Úmluvy o udělování evropských patentů (§ 35f odst 2 zákona č. 527/1990 Sb., v platném znění).

(97) EP 2050481 (97) EP 2742093 (97) EP 2838510 (97) EP 2949477

PD4A

Převod práv a ostatní změny majitelů evropských patentů

(97) EP 1436271 (73) H. LUNDBECK A/S, 2500 Valby, DK	(97) EP 2460820 (73) Boehringer Ingelheim Animal Health USA Inc., Duluth, 30096, GA, US
(97) EP 1685932 (73) James Hardie Europe GmbH, 40474 Düsseldorf, DE	(97) EP 2742068 (73) Dyax Corp., Lexington, 02421, MA, US
(97) EP 1686220 (73) James Hardie Europe GmbH, 40474 Düsseldorf, DE	(97) EP 2793777 (73) Kröning Marcus, 01159 Dresden, DE
(97) EP 1738005 (73) Airbus Defence and Space GmbH, 82024 Taufkirchen, DE	(97) EP 2960372 (73) COLAS, 75015 Paris, FR
(97) EP 1849916 (73) COLAS, 75015 Paris, FR	(97) EP 3011212 (73) NIPPON STEEL CORPORATION, Tokyo, JP
(97) EP 2044043 (73) H. LUNDBECK A/S, 2500 Valby, DK	(97) EP 3139789 (73) andmetics GmbH, 4050 Traun, AT
(97) EP 2246473 (73) COLAS, 75015 Paris, FR	(97) EP 3145537 (73) Valo Therapeutics Oy, 00790 Helsinki, FI
(97) EP 2265409 (73) MAG IAS GmbH, 73054 Eisligen, DE	(97) EP 3245175 (73) James Hardie Europe GmbH, 40474 Düsseldorf, DE
(97) EP 2307079 (73) SHL Medical AG, 6300 Zug, CH	

FG1K

Zapsané užité vzory - přehled podle čísel zápisu

V období uzávěrky tohoto čísla Věstníku zapsal Úřad průmyslového vlastnictví tyto užité vzory.

(11)	(51)		(11)	(51)		(11)	(51)	
32987	<i>A 01 K 51/00</i>	(2006.01)	32990	<i>G 03 B 15/03</i>	(2006.01)	32993	<i>G 09 B 23/04</i>	(2006.01)
32988	<i>A 01 K 57/00</i>	(2006.01)	32991	<i>B 44 F 3/00</i>	(2006.01)			
32989	<i>A 23 L 19/12</i>	(2016.01)	32992	<i>A 21 D 13/47</i>	(2017.01)			

FG1K

Zapsané užité vzory - řazené podle MPT

(51) <i>A01K 51/00</i> (2006.01)	(54) Bezlepkové bramborovo-batátové těsto 2 v 1 s vysokým obsahem vlákniny na přípravu knedlíků nebo placek pečených na sucho
(11) 32987	
(21) 2019-35938	
(22) 21.02.2019	
(47) 09.07.2019	
(73) Dvořák Miloslav, Dolní Třebonín, CZ	
(72) Dvořák Miloslav, Dolní Třebonín, CZ	
(54) Zdvihadlo nástavků u včelích úlů	
(51) <i>A01K 57/00</i> (2006.01)	(51) <i>B44F 3/00</i> (2006.01)
(11) 32988	<i>G09F 19/02</i> (2006.01)
(21) 2019-35940	(11) 32991
(22) 21.02.2019	(21) 2019-36232
(47) 09.07.2019	(22) 22.05.2019
(73) Dvořák Miloslav, Dolní Třebonín, CZ	(47) 09.07.2019
(72) Dvořák Miloslav, Dolní Třebonín, CZ	(73) Varamezov s.r.o., Praha 8, Libeň, CZ
(54) Sklopný trychtýř na snímání rojů z větví stromů	(72) Harizanov Svetoslav Zlatkov, Praha 6, Přední Kopanina, CZ
(51) <i>A21D 13/47</i> (2017.01)	(54) Pohyblivý upomínkový předmět
<i>A21D 13/24</i> (2017.01)	(74) PATENT SKY s. r. o., Karlovarská 814/115, Praha 6, Řepy, 16100
(11) 32992	(51) <i>G03B 15/03</i> (2006.01)
(21) 2019-36252	<i>G03B 15/06</i> (2006.01)
(22) 30.05.2019	(11) 32990
(47) 09.07.2019	(21) 2019-36148
(73) Váňová Kateřina, Žabčice, Brno, venkov, CZ	(22) 25.04.2019
(72) Váňová Kateřina, Žabčice, Brno, venkov, CZ	(47) 09.07.2019
(54) Perníkový výrobek s aplikací jedlého papíru s potiskem	(73) Jihočeská univerzita v Českých Budějovicích, České Budějovice, České Budějovice 2, CZ
(74) INPROCHES Patentová a známková kancelář, Mgr. Alžběta Jurtíková, patentová zástupkyně, Mezírka 775/1, Brno, 60200	(72) Urban Jan, Ph.D., Nové Hrady, CZ
(51) <i>A23L 19/12</i> (2016.01)	Bekkozhayeva Dinara MSc., Almaty, KZ
<i>A23L 19/10</i> (2016.01)	Bozhynov Vladyslav MSc., Kharkiv, UA
<i>A23L 29/212</i> (2016.01)	Bárta Antonín, Nové Hrady, CZ
<i>A23L 29/244</i> (2016.01)	Urbanová Pavla Mgr., Nové Hrady, CZ
(11) 32989	Souček Pavel Ing., Lomnice nad Lužnicí, CZ
(21) 2019-35949	(54) Zařízení pro standardizované fotografování živých objektů, zejména ryb
(22) 25.02.2019	(74) PatentCentrum Sedlák & Partners s.r.o., Okružní 2824, České Budějovice, České Budějovice 3, 37001
(47) 09.07.2019	(51) <i>G09B 23/04</i> (2006.01)
(73) Výzkumný ústav potravinářský Praha, v. v. i., Praha 15, Hostivař, CZ	(11) 32993
(72) Laknerová Ivana Ing., Praha 4, Nusle, CZ	(21) 2019-36285
Ptáčková Kateřina Bc., Jílové u Prahy, CZ	(22) 11.06.2019
Rysová Jana Ing., Praha 9, Kyje, CZ	(47) 09.07.2019
Šmídová Zuzana RNDr., Ph.D., Praha 10, Petrovice, CZ	(73) Kučinský Josef Bc., Veřovice, CZ
	(72) Kučinský Josef Bc., Veřovice, CZ
	(54) Učební pomůcka z mnohoúhelníků, zejména pravidelných, k sestavování mnohostěnů

Seznam majitelů zapsaných užitých vzorů

(73) Jihočeská univerzita v Českých Budějovicích, České Budějovice, České Budějovice 2, CZ	(11) 32990	(51) <i>G 03 B 15/03</i>	(2006.01)	(73) Dvořák Miloslav, Dolní Třebonín, CZ	(11) 32987	(51) <i>A 01 K 51/00</i>	(2006.01)
Varamezov s.r.o., Praha 8, Libeň, CZ	32991	<i>B 44 F 3/00</i>	(2006.01)	Dvořák Miloslav, Dolní Třebonín, CZ	32988	<i>A 01 K 57/00</i>	(2006.01)
Výzkumný ústav potravinářský Praha, v. v. i., Praha 15, Hostivař, CZ	32989	<i>A 23 L 19/12</i>	(2016.01)	Kučinský Josef Bc., Veřovice, CZ	32993	<i>G 09 B 23/04</i>	(2006.01)
				Váňová Kateřina, Žabčice, Brno, venkov, CZ	32992	<i>A 21 D 13/47</i>	(2017.01)

FG4Q

Zapsané průmyslové vzory - přehled podle čísel zápisu

V období uzávěrky tohoto čísla Věstníku zapsal Úřad průmyslového vlastnictví tyto průmyslové vzory:

(11)	(51)	(11)	(51)
37362	32-00	37364	05-04
37363	06-01	37365	11-01

FG4Q

Zapsané průmyslové vzory - přehled podle tříd

- (51) **05-04**
(11) 37364
(21) 2017-41103
(22) 12.12.2017
(15) 03.07.2019
(54) **Pokrývka hlavy s podbradníkem**
(28) 2
(73) JJ Services s.r.o., Praha 1, Staré Město, CZ
(72) PŘIBYL JAN, Praha 9, Hrdlořezy, CZ
(74) Dana Lukajová, patentový zástupce, Voršilská 130/10, Praha 1, Nové Město, 11000

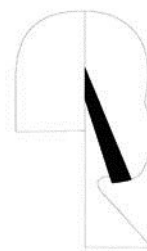

1.5

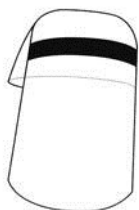

1.1

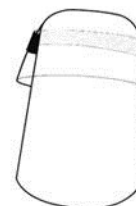

2.1



1.2

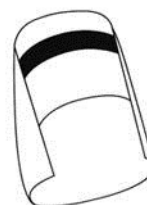

2.2

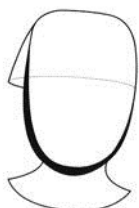

1.3



2.3

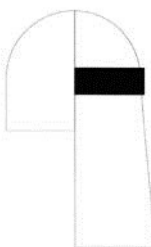

1.4

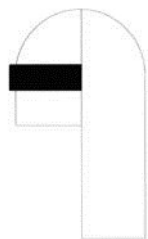

2.4

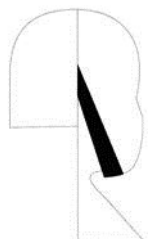

2.5

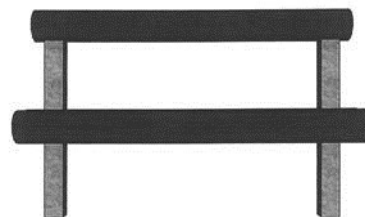

2.1

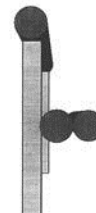

2.2



2.3

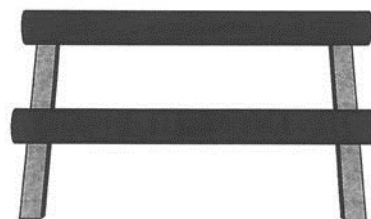

3.1



3.2

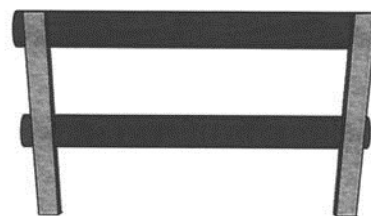

3.3

-
- (51) **06-01**
(11) 37363
(21) 2017-40995
(22) 25.07.2017
(15) 03.07.2019
(54) **Lavička**
(28) 5
(73) Evan Jakub, Žilina, CZ
Tůma Martin, Vinařice, CZ
(72) Evan Jakub, Žilina, CZ
Tůma Martin, Vinařice, CZ
(74) JUDr. Aleš Zábrš, advokát, Na Beránce 2, Praha 6, 16000

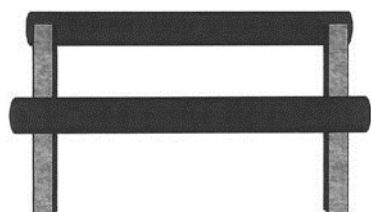

1.1

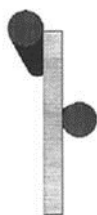

1.2

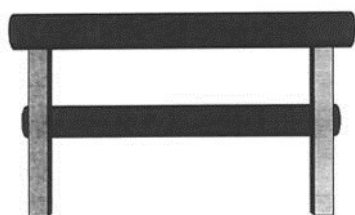

1.3

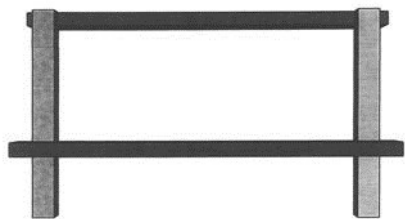

4.1



4.2

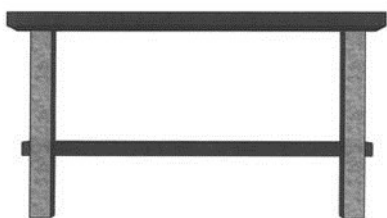

4.3

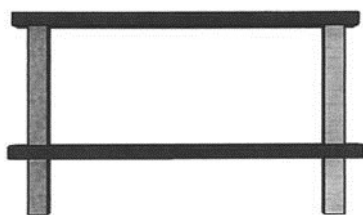

5.1



5.2

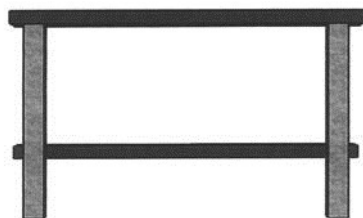

5.3

- (51) **11-01**
- (11) 37365
- (21) 2018-41275
- (22) 07.09.2018
- (15) 03.07.2019
- (54) **Bižuterní kámen**
- (28) 10
- (73) PRECIOSA, a.s., Jablonec nad Nisou, CZ
- (72) Mlejnek Jan, Liberec, CZ
- Jebavý Petr Ing., Praha 9, CZ
- (74) Mgr. Marcela Kleinová, Opletalova 3197/17, Jablonec nad Nisou, 46601



1.1

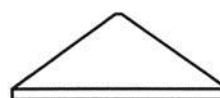

1.2



1.3

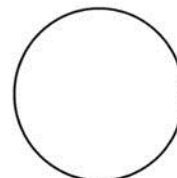

1.4

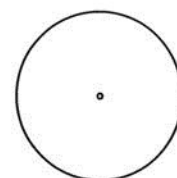

1.5

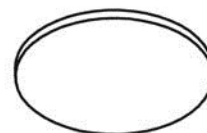

1.6

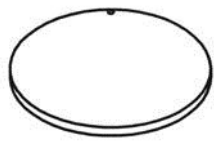

1.7

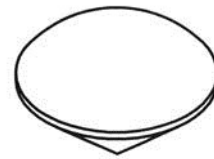

2.7

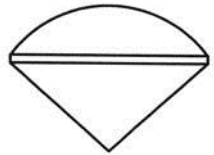

2.1

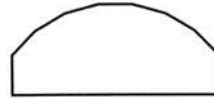

3.1

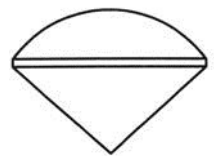

2.2

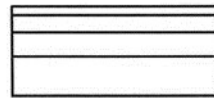

3.2

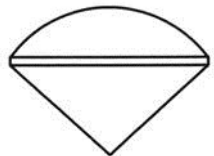

2.3

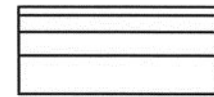

3.3

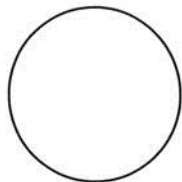

2.4

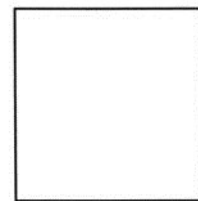

3.4

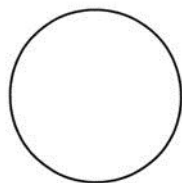

2.5

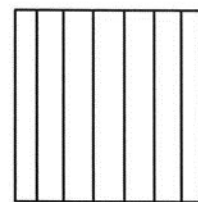

3.5

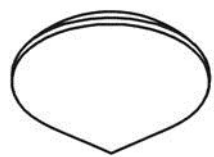

2.6

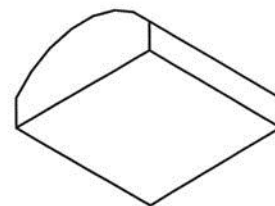

3.6

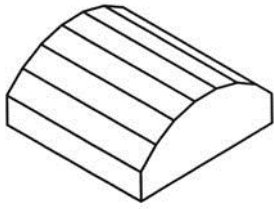

3.7

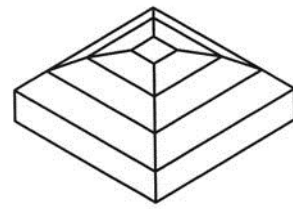

4.7



4.1

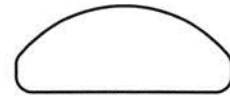

5.1



4.2

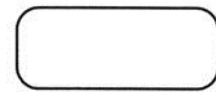

5.2

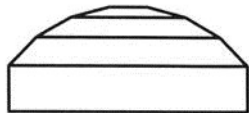

4.3

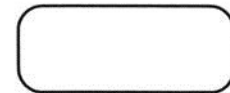

5.3

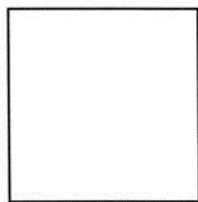

4.4

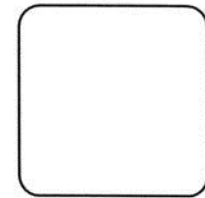

5.4

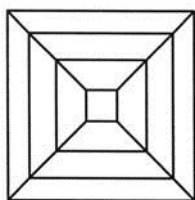

4.5

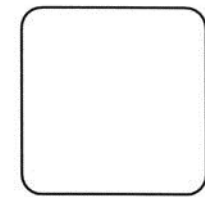

5.5

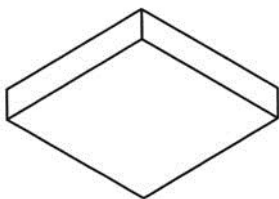

4.6

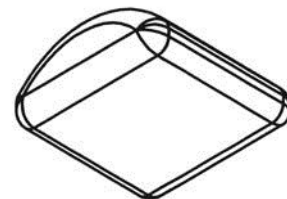

5.6



5.7

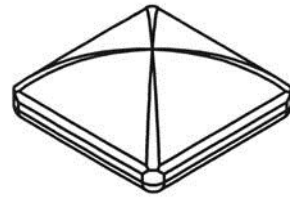

6.7



6.1



7.1

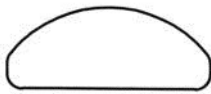

6.2

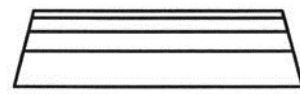

7.2

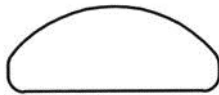

6.3

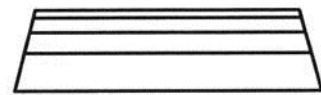

7.3

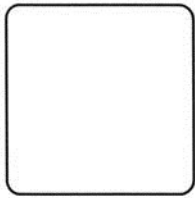

6.4

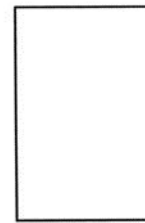

7.4

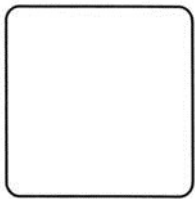

6.5

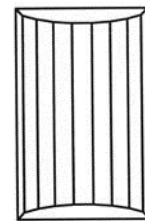

7.5

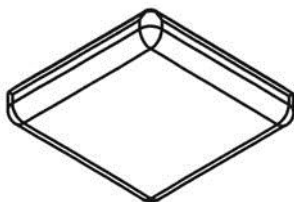

6.6

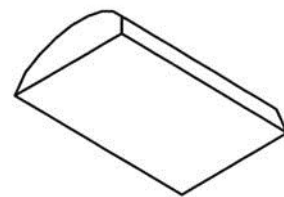

7.6

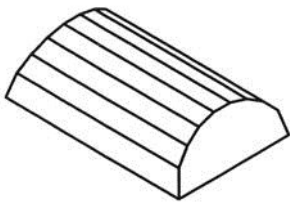

7.7

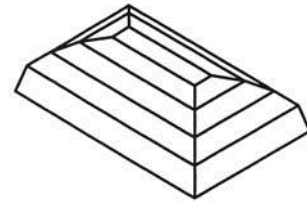

8.7



8.1



9.1

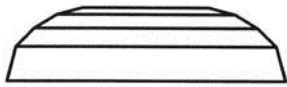

8.2

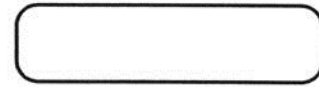

9.2

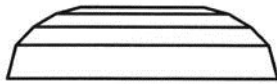

8.3

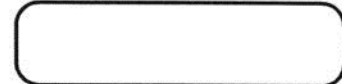

9.3



8.4

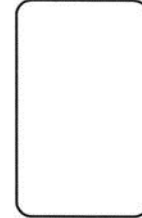

9.4

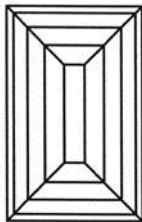

8.5

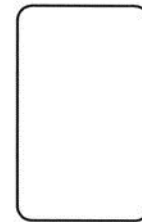

9.5

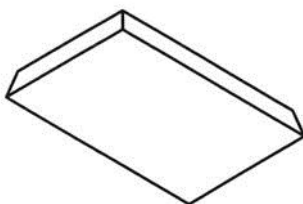

8.6

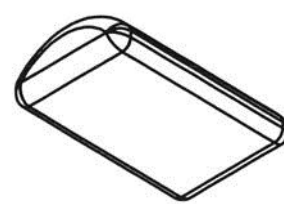

9.6



9.7

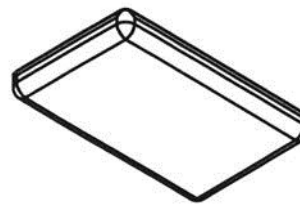

10.6



10.1

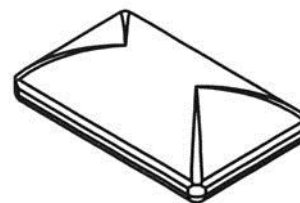

10.7

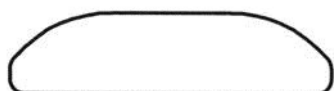

10.2

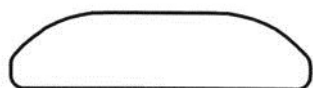

10.3



10.4



10.5

-
- (51) **32-00**
(11) 37362
(21) 2017-40965
(22) 14.06.2017
(15) 03.07.2019
(54) **Logo, značka, firemní označení**
(28) 2
(73) Skalníková Radoslava, Dobřínsko, CZ
(72) Musil Tomáš, Brno střed, Veveří, CZ
(74) *moraviapatent*, Martin Kořístka, patentový zástupce, Karpatská 241/3, Brno, 62500



1.1

GYMBOOM

2.1

Seznam vlastníků zapsaných průmyslových vzorů

(73)	(11)	(51)	(73)	(11)	(51)
Evan Jakub, Žilina, CZ	37363	06-01	PRECIOSA, a.s., Jablonec nad Nisou, CZ	37365	11-01
JJ Services s.r.o., Praha 1, Staré Město, CZ	37364	05-04	Skalníková Radoslava, Dobřínsko, CZ	37362	32-00
Tůma Martin, Vinařice, CZ	37363	06-01			

Dodatková ochranná osvědčení pro léčiva a pro přípravky na ochranu rostlin

Zastavení řízení a zamítnutí žádosti o osvědčení

- | | |
|--|---|
| (21) SPC/CZ2018/609 | (93) EU/1/14/959, C(2018)2987, 15.05.2018, EU |
| (73) Kudos Pharmaceuticals Limited, Cambridge, CB2 0AA, GB | (95) Amorfní olaparib nebo jeho sůl nebo solvát ve formě pevné disperze, |
| (68) 2346495 | léčivý přípravek |
| (54) Farmaceutická formulace 514 | |
| (92) , 15.05.2018 | |
-

Úřední rozhodnutí a oznámení

MK4A, MK4F

Zánik patentů a autorských osvědčení uplynutím doby platnosti

(11)	(21)	Int.Cl/(51)	(11)	(21)	Int.Cl/(51)
290992	2001-118	8/A61K 31/192	300843	2000-4056	8/A61K 31/445
293285	2001-41	8/B60G 11/24	300976	2001-93	8/A61K 9/70
295205	1999-2439	8/C23C 8/68	301019	2001-36	8/A61K 31/355
299383	2001-91	8/A61K 9/70	302616	2001-16	8/F15B 15/26
299429	2001-87	8/A61K 31/41	304359	2007-647	8/A61K 31/41
300509	2001-4690	8/C07D 211/90			

MM4A, MM4F

Zániky patentů a autorských osvědčení pro nezaplacení udržovacích poplatků

(11)	(21)	Int.Cl/(51)
307484	2010-531	8/A47D 13/02

MK1K

Zániky užitných vzorů uplynutím doby platnosti

(11)	(21)	(51)	(11)	(21)	(51)
19981	2009-21406	B65G 19/22	27837	2014-30518	B23Q 17/00
20047	2009-21409	A01G 9/02	27863	2014-30507	G01N 13/04
20048	2009-21411	E04F 13/072	27865	2014-30520	B29C 69/00
20078	2009-21425	H03H 21/00	27867	2014-30537	G01K 7/22
20596	2009-21426	D06B 19/00	27895	2014-30506	G01R 27/02
23284	2011-25381	A23C 9/20	27896	2014-30535	B02C 19/06
23385	2011-25400	G01R 33/02	28108	2014-30510	F04D 29/30
23504	2011-25380	E21B 33/138	28109	2014-30531	A61N 5/06
23581	2011-25417	B30B 9/12	28189	2014-30497	F27D 1/18
23627	2011-25369	B66C 13/00	28190	2014-30498	B82B 3/00
23651	2011-25361	F24D 17/02	28191	2014-30526	C12M 1/24
23865	2011-25352	B32B 19/02	28315	2014-30502	B65D 41/10
23866	2011-25353	B32B 19/02	28383	2014-30524	B62K 11/00
23867	2011-25355	B32B 19/02	28425	2015-30928	E21D 11/04
23868	2011-25356	B32B 19/02	28432	2015-31004	A61F 2/32
23869	2011-25357	B32B 19/02	29040	2014-30509	B23K 28/00
24015	2012-25916	D06B 19/00	30543	2014-30508	B05B 1/10
24040	2011-25354	B32B 19/02			

MK4Q

Zániky práva ze zapsaných průmyslových vzorů uplynutím doby ochrany

(11)	(21)	Int.Cl/(51)	(11)	(21)	Int.Cl/(51)
27739	1994-27561	6/23-01	36170	2013-39781	9/30-04
28816	1998-31417	7/24-04	36233	2013-39782	9/15-03
29048	1998-31416	7/09-01	36261	2013-39780	9/30-06
34470	2008-37615	9/09-01	36264	2013-39779	9/24-02
36039	2013-39777	9/12-16	36271	2013-39787	9/10-05
36046	2013-39783	9/25-01	36333	2013-39770	9/19-08
36164	2013-39775	9/12-16	36538	2013-39785	9/09-04
36165	2013-39776	9/12-16	36539	2013-39786	9/09-04

Zápis licenčních smluv do rejstříku průmyslových vzorů pro nabyvatele

- | | |
|---|------------------------------------|
| (11) 35023 | Druh licence: nevýhradní |
| (73) Česká republika - Ministerstvo obrany, Praha 6, CZ | Datum uzavření smlouvy: 13.06.2019 |
| Nabyvatel: Koutný spol. s r.o., Okružní 4200/4a, Prostějov, 79601, CZ | Datum zápisu smlouvy: 03.07.2019 |

ND4Q

První obnovy doby ochrany průmyslových vzorů

- | | |
|----------------------------|---------------------------------------|
| (51) 03-01 | (51) 25-01 |
| (11) 36178 | (11) 36226 |
| (21) 2014-39948 | (21) 2014-39967 |
| (22) 04.07.2014 | (22) 08.07.2014 |
| (54) Přívěsek ke klíčům | (54) Stěna z dlaždic a dlaždice |
| (51) 06-04 | (51) 24-04 |
| (11) 36220 | (11) 36425 |
| (21) 2014-39966 | (21) 2014-39968 |
| (22) 08.07.2014 | (22) 08.07.2014 |
| (54) Police a policový díl | (54) Biodegradabilní tracheální stent |

PD4A

Převod práv a ostatní změny majitelů patentů

- | | |
|--|--|
| (11) 297900 | (11) 301806 |
| (21) 2001-2611 | (21) 2002-2737 |
| (73) MAN Diesel & Turbo SE, 86153 Augsburg, DE | (73) AVISTUD GmbH, 58339 Breckerfeld, DE |
| (11) 297900 | (11) 301806 |
| (21) 2001-2611 | (21) 2002-2737 |
| (73) MAN Energy Solutions SE, 86153 Augsburg, DE | (73) Nelson Automotive GmbH, 58339 Breckerfeld, DE |
| (11) 300747 | (11) 307102 |
| (21) 2002-2735 | (21) 2016-348 |
| (73) Nelson Automotive GmbH, 58339 Breckerfeld, DE | (73) BIOPHARM, Výzkumný ústav biofarmacie a veterinárních léčiv a.s., Jílové u Prahy, CZ |
| (11) 300747 | Ústav molekulární genetiky AV ČR, v. v. i., Praha 4, CZ |
| (21) 2002-2735 | |
| (73) AVISTUD GmbH, 58339 Breckerfeld, DE | |

PD1K

Převod práv a ostatní změny majitelů užitných vzorů

- | |
|---|
| (11) 27496 |
| (21) 2014-29994 |
| (73) MDA CAPITAL INVEST, a.s., Kladno, Kročehlavy, CZ |
| (11) 28260 |
| (21) 2014-30060 |
| (73) GR - NANO a.s., Praha 1, Nové Město, CZ |

Zamítnuté a částečně zamítnuté přihlášky ochranných známek před zveřejněním

Kapitola obsahuje údaje o rozhodnutích o přihláškách ochranných známek, u kterých byly na základě provedeného věcného průzkumu shledány Úřadem důvody pro zamítnutí přihlášky ochranné známky podle ustanovení § 4 nebo 6 zákona č. 441/2003 Sb. Na základě toho Úřad vydal rozhodnutí o zamítnutí přihlášky podle ustanovení § 22 zákona č. 441/2003 Sb., a to pro celý seznam výrobků a služeb nebo pro jeho část. Údaje o výsledku rozhodnutí (zamítnutí přihlášky, částečně zamítnutí přihlášky) jsou uvedeny jako datum právní moci rozhodnutí/výsledek rozhodnutí.

(210) **O-537461**

(540) **KLINICKÁ NATUROPATKA**

21.06.2019/NABYTÍ P.M. - ZAMÍTNUTÍ PŘIHLÁŠKY

(210) **O-537462**

(540) **KLINICKÝ NATUROPAT**

21.06.2019/NABYTÍ P.M. - ZAMÍTNUTÍ PŘIHLÁŠKY

(210) **O-549034**

(540) **Headhunting lidsky**

02.07.2019/NABYTÍ P.M. - ZAMÍTNUTÍ PŘIHLÁŠKY

(210) **O-550225**

(540)

FILMSERVICE

01.07.2019/NABYTÍ P.M. - ZAMÍTNUTÍ PŘIHLÁŠKY

(210) **O-550820**

(540)

Excellent masáže

26.06.2019/NABYTÍ P.M. - ZAMÍTNUTÍ PŘIHLÁŠKY

(210) **O-550821**

(540)

Excelent massage

28.06.2019/NABYTÍ P.M. - ZAMÍTNUTÍ PŘIHLÁŠKY

(210) **O-550822**

(540)

Excellent massage

28.06.2019/NABYTÍ P.M. - ZAMÍTNUTÍ PŘIHLÁŠKY

Přehled zveřejněných přihlášek ochranných známek

Přihlášky ochranných známek, které byly na základě výsledků formálního a věcného průzkumu provedeného Úřadem shledány schopné zápisu do rejstříku ochranných známek, jsou obsaženy v této kapitole. Důležitou právní skutečností je, že zveřejněním přihlášky ochranné známky v této kapitole Věstníku (§ 23 zákona č. 441/2003 Sb.) začíná běžet zákonná tříměsíční lhůta pro podání námitek podle ustanovení § 25 zákona č. 441/2003 Sb.

Číselný přehled (210)											
O-548035	O-552894	O-553551	O-553575	O-553718	O-553974	O-554058	O-554429	O-554761	O-554768	O-554945	O-555211
O-555266	O-555269	O-555304	O-555446	O-555456	O-555458	O-555503	O-555596	O-555645	O-555734	O-555735	O-555788
O-555789	O-555791	O-555818	O-555831	O-555832	O-555840	O-555941	O-555942	O-555948	O-555949	O-555972	O-555973
O-555981	O-555982	O-556210	O-556211	O-556224	O-556251	O-556256	O-556258	O-556262	O-556269	O-556271	O-556313
O-556355	O-556357	O-556386	O-556387	O-556390	O-556402	O-556420	O-556452	O-556453	O-556463	O-556465	O-556466
O-556473	O-556494	O-556508	O-556509	O-556515	O-556516	O-556540	O-556546	O-556547	O-556572	O-556576	O-556631
O-556693	O-556694	O-556695	O-556696	O-556704	O-556713	O-556714	O-556717	O-556718	O-556719		

Zveřejněné přihlášky ochranných známek

(210) **O-548035**

(220) 18.05.2018

(320) 18.05.2018

(511) 26, 35, 40, 41, 44

(540)

ProfiBeauty

(510) (26) vlasy na prodlužování vlasů, lidské vlasy, umělé vlasy, paruky, přičesky (částečné paruky), příslušenství k prodlužování vlasů; (35) maloobchodní prodej včetně prodeje přes internet následujících výrobků: vlasové pásky, vlasy na prodlužování vlasů, lidské vlasy, umělé vlasy, příslušenství k prodlužování vlasů, paruky, přičesky (částečné paruky), potřeby na úpravu vlasů (účesu), vlasová kosmetika; (40) zakázková výroba a úprava paruk, zakázková výroba a úprava vlasových pásků; (41) vzdělávací kurzy; (44) kadeřnické služby, prodlužování vlasů, kadeřnické salóny, nanášení samoopalovacích přípravků nástřikem.

(730) **ProfiBeauty s.r.o.**, Korunní 860/20, Praha 2, Vinohrady, 12000, CZ

(740) artpatent, advokátní kancelář s.r.o., Mgr. Tomáš Bejček advokát, Dukelských hrdinů 976/12, Praha 7, Holešovice, 17000

(210) **O-552894**

(220) 09.01.2019

(320) 09.01.2019

(511) 35, 38, 39, 41, 42

(540)

Arkturia

(510) (35) činnost podnikatelských, organizačních a ekonomických poradců, obchodní management, podnikové a personální poradenství, podpora rozvoje podnikání, automatizované zpracování dat, správa obchodních dat, správa obchodní databanky, poskytování obchodních a podnikatelských informací, obchodní oceňování, marketingové a reklamní služby, průzkumy trhu, inzerce, pronájem reklamních ploch, předvádění zboží a distribuce zboží k reklamním účelům, pořádání reklamních a komerčních akcí, veletrhů a výstav, administrativní, daňové a účetní služby; (38) telekomunikační služby, služby přenosu dat, služby internetového vysílání, televizní vysílání, rozhlasové vysílání, poskytování přístupu k internetovým portálům, elektronická pošta, zprostředkování v telekomunikačních službách; (39) dopravní služby, organizování a pořádání zájezdů a cest, služby průvodců, informace v dopravě a cestování, zprostředkování v dopravě a cestování; (41) vzdělávací a školicí činnosti, kulturní, společenské, zábavní a umělecké činnosti, sportovní činnosti, vzdělávání v oblasti osobnostního rozvoje, náboženská výchova, vzdělávání v oblasti zdravého životního stylu, organizování vzdělávacích, školicích, kulturně-společenských, kulturních, uměleckých, zábavních a sportovních akcí, přednášek, výstav a veletrhů, provoz vzdělávacích, školicích, kulturních, uměleckých a zábavních center, provoz sportovních a relaxačních center, nakladatelská a vydavatelská činnost, elektronické publikování, reportážní, dokumentární a filmová činnost, informační služby v oblasti vzdělávání, kultury, zábavy a sportu, audiovizuální produkce, fotografická, výtvarná a hudební produkce, pronájem/půjčování obrazových, zvukových a zvukově-obrazových záznamů a audiovizuální techniky, tiskových publikací; (42) výzkum v oblasti ochrany životního prostředí, laboratorní činnosti, testovací činnosti, výzkum v oblasti ochrany životního prostředí, biologický výzkum, fyzikální a technický výzkum, inženýrské služby, počítačové programování, webhosting, počítačová grafika (služby).

(730) **Liškutín Petr**, Bratří Čapků 16, Brno, Veverí, 60200, CZ

(740) Ing. Jarmila Javoříková, Slunečná 4566, Zlín, 76005

(210) **O-553551**

(220) 06.02.2019

(320) 06.02.2019

(511) 35, 36, 37

(540)

Naevia

(510) (35) marketing nemovitostí; (36) správa nemovitostí spojená s transakcemi nemovitostí; (37) developerské služby.

(730) **Naevia Invest s.r.o.**, Italská 2565/61, Praha 2, 12000, CZ

Naevia Estate s.r.o., Italská 2565/61, Praha 2, 12000, CZ

(740) Naevia Estate s.r.o., Italská 2565/61, Praha 2, Vinohrady, 12000

(210) **O-553575**

(220) 07.02.2019

(320) 07.02.2019

(511) 32, 33, 35, 36, 40, 41, 43

(540)

Restaurace Severka

(510) (32) pivo, nealkoholické nápoje; (33) alkoholické nápoje; (35) inzertní a reklamní činnost, (filmová reklama, reklama v časopisech, venkovní reklama, rozhlasová reklama, televizní reklama); (36) pojišťovnictví a peněžnictví, pronájem bytů a kanceláří; (40) vaření piva, služby destilace alkoholu; (41) výchovná a zábavní činnost (večírky, diskotéky, zábavné párty, projekce filmů); (43) stravování a podávání nápojů (studená, teplá kuchyně, minutky, hotová jídla, rauty, svatby), dočasné ubytování, pronájem restaurace.

(730) **Venclíček Bohumil Ing.**, J.A. Komenského 514/20, Most, 43401, CZ

(210) **O-553718**

(220) 12.02.2019

(320) 12.02.2019

(511) 43, 44

(540)

Janáčkovy brněnské pivní lázně

(510) (43) služby zajišťující stravování a nápoje; (44) péče o hygienu a krásu osob.

(730) **Nováková Yvona**, Na hrázi 194/12, Vyškov, 68201, CZ

(210) **O-553974**

(220) 21.02.2019

(320) 21.02.2019

(511) 32, 33, 35, 39, 40, 43, 44

(540)

Navínko

(510) (32) minerální a syčené vody, nealkoholické koktejly, nealkoholické aperitivy, nealkoholické nápoje, ovocné sirupovité nápoje (nealkoholické), nealkoholické ochucené syčené nápoje, ovocné šťávy (nealkoholické nápoje), smoothies (nealkoholické ovocné koktejly), nealkoholické výtažky z ovoce, nealkoholické nápoje z ovocných šťáv, nealkoholické nápoje s ovocnou příchutí, nealkoholické nápoje z hroznové šťávy, nealkoholické nápoje obsahující zeleninové šťávy, nealkoholické víno, ovocné koktejly (nealkoholické), nápoje (medové) nealkoholické, nealkoholické sladové nápoje, nealkoholické nápoje na bázi medu, nealkoholické ovocné nápoje, nealkoholické ovocné nektary, nealkoholické ovocné výtažky používané při přípravě nápojů, sirupy a jiné nealkoholické přípravky ke zhotovování nápojů nealkoholické nápoje, perlivé vody, šumivé nápoje a jiné nápoje nealkoholické, nealkoholické výtažky z ovoce a zeleniny, mošty, též hroznové, sorbety (nápoje), limonády, výtažky a sirupy do nápojů a k přípravě nealkoholických nápojů, nealkoholický cider, slazené ovocné nápoje, jiné přípravky ke zhotovování nealkoholických nápojů; (33) šumivé víno, alkoholické nápoje (s výjimkou piva), alkoholické nápoje z rýže, předpřipravené alkoholické nápoje, alkoholické syčené nápoje (s výjimkou piva), lihoviny a likéry, silné alkoholické nápoje, alkoholické nápoje (destiláty), alkoholické nápoje obsahující ovoce, destilované nápoje, digestivy, vína všech druhů, alkoholové esence a výtažky, aperitivy, koktejly, alkoholické nápoje obsahující ovoce, konzumní a značkové lihoviny, medovina, gin, griotka, brandy, cider, rum, vodka, whiskey; (35) maloobchod a velkoobchod, obchodní služby s výše uvedenými výrobky ve tř. 32 a 33, obchodní informace pro spotřebitele, reklamní, marketingové a propagační služby, maloobchodní prodej zmrzliny, maloobchodní prodej sorbetů, maloobchodní prodej nealkoholických nápojů, maloobchodní služby v oblasti alkoholických nápojů, maloobchodní zásilkové služby týkající se potravin, maloobchodní zásilkové služby týkající se nealkoholických nápojů, maloobchodní prodej alkoholických nápojů s výjimkou piva, služby obchodních výstav a veletrhů, pronájem prodejních stánků, obchodní analýzy, průzkum trhu a informační služby v oblasti obchodu, pomoc v obchodní a podnikatelské činnosti, management a administrativní služby, řízení obchodní činnosti a obchodní administrativy, pomoc při řízení obchodní činnosti, administrativní zpracování nákupních objednávek, obchodní provoz vinotéky jako specializovaného obchodu pro prodej alkoholických nápojů, zprostředkování dovozu a vývozu, elektronický prodej výše uvedených výrobků ve tř. 32 a 33, obchodní zprostředkovatelské služby, reklamní a marketingové činnosti, propagace, zprostředkování propagace a reklamy, prezentace výrobků, předvádění

zboží, organizace a pořádání výstav a veletrhů pro obchodní, prezentační a reklamní účely, automatizované zpracování a správa obchodních dat, poskytování informací o obchodních kontaktech, zprostředkování obchodních informací, podpora prodeje jiných osob, pomoc při řízení obchodní činnosti v oboru vinařství a sommeliérství; (39) doprava, rozvážka a skladování vín a alkoholických a nealkoholických nápojů, služby dodávání nápojů (doprava), organizování turistických prohlídek; (43) pořádání svatebních recepcí (místo konání), poskytování konferenčních místností, poskytování prostor pro konference, výstavy a setkání, pronájem barového vybavení, pronájem a půjčování nádobí, poskytování jídla a nápojů, bary, bistra (služby), delikatesy (restaurace), firemní akce (poskytování jídel a nápojů), catering - jídlo a nápoje pro instituce, catering - jídlo a nápoje pro bankety, cateringové služby pro hotely, cateringové služby pro exteriér, cateringové služby zaměřené na zásobování jídlem, gastronomické služby, konzultační služby v oblasti zajišťování potravin a nápojů, mobilní cateringové služby, organizace cateringu na narozeninových oslavách, kavárna, podávání alkoholických nápojů, podávání stravování a nápojů v restauracích a barech, pořádání svatebních recepcí (potraviny a nápoje), restaurace, restaurační a barové služby, služby ochutnávky vín (zajištění nápojů), služby vinoték, služby vináren, bufety, pronájem jednacích místností, restaurační služby, zajištění stravování a nápojů, degustace vína v rámci vinařské turistiky, provozování pohostinských služeb ve vinotékách a vinných sklepech; (43) pořádání svatebních recepcí (místo konání), poskytování konferenčních místností, poskytování prostor pro konference, výstavy a setkání, pronájem barového vybavení, pronájem a půjčování nádobí, poskytování jídla a nápojů, bary, bistra (služby), delikatesy (restaurace), firemní akce (poskytování jídel a nápojů), catering - jídlo a nápoje pro instituce, catering - jídlo a nápoje pro bankety, cateringové služby pro hotely, cateringové služby pro exteriér, cateringové služby zaměřené na zásobování jídlem, gastronomické služby, konzultační služby v oblasti zajišťování potravin a nápojů, mobilní cateringové služby, organizace cateringu na narozeninových oslavách, kavárna, podávání alkoholických nápojů, podávání stravování a nápojů v restauracích a barech, pořádání svatebních recepcí (potraviny a nápoje), restaurace, restaurační a barové služby, služby ochutnávky vín (zajištění nápojů), služby vinoték, služby vináren, bufety, pronájem jednacích místností, restaurační služby, zajištění stravování a nápojů, degustace vína v rámci vinařské turistiky, provozování pohostinských služeb ve vinotékách a vinných sklepech; (40) zakázková výroba vína pro druhé, zpracování vinných hroznů; (44) vinařství a vinohradnictví (pěstování vinné révy).

(730) **Navínko, s.r.o.**, Francouzská 6019/65, Ostrava, Poruba, 70800, CZ

(210) **O-554058**

(220) 26.02.2019

(320) 26.02.2019

(511) 7, 8, 9

(540)

advatron

(510) (7) 3D pera, 3D tiskárny, aerokondenzátory, agitátory, alternátory, armatury pro parní kotle, automatické lodní háky pro námořní účely, automatické manipulační stroje (manipulátory), balicí stroje, barvicí stroje, barvicí zařízení pro tiskařské stroje, beranidla (stroje), brány, broušící stroje, brusné kotouče (součásti strojů), brusy (součásti strojů), brzdová obložení (jiná než pro vozidla), brzdové čelisti (jiné než pro vozidla), brzdové destičky (jiné než pro vozidla), brzdové segmenty (jiné než pro vozidla), břity, čepele (části strojů), bubny (části strojů), bubny (části tiskařských lisů), buchary, buldozery, centrální vysavače, centrifugy (stroje), cívky pro tkalcovské stavy, čepele pro řezačky slámy, čerpadla (součásti strojů nebo motorů), čerpadla (stroje), čerpadla na pivo, čerpadla na stlačený vzduch, čerpadla pro plavání v protiproudu, čerpadla pro topná zařízení, čerpadla pro výdej vody pro čerpací stanice, čističky obilí, člunky (části strojů), dávkovače lepicí pásky (stroje), dehtovací stroje, dělicí stroje, děrovací stroje, dezintegrátory, dlabačky, dmychadla pro stlačování, odsávání a přepravu plynů, dojící stroje, dokončovací stroje, dopravníky (stroje), dopravní stroje, drenážní stroje, drtiče (stroje), drtiče (stroje) pro průmyslové účely, drtiče odpadu (potravinového), držáky motorů (jiných než pro pozemní vozidla), dřevoobráběcí stroje, důlní brzdící stroje, důlní stroje, důlní těžní stroje, důlní vrtáky, důlní zásekové stroje, dynamo, dynamo na jízdni kola, ejektory, elektrická kladiva, elektrická zařízení na broušení hran lyží, elektrická zařízení na pájení, elektrické stroje a zařízení na sváření, elektrická zařízení na zatavování plastových obalů, elektrické kuchyňské mlýnky, elektrické kuchyňské přístroje, elektrické kuchyňské roboty, elektrické lepicí pistole, elektrické leštičky na obuv, elektrické leštičky na parkety, elektrické lisy na ovoce pro použití v domácnosti, elektrické metličky pro použití v domácnosti, elektrické mixéry pro použití v

domácnosti, elektrické motory (jiné než pro pozemní vozidla), elektrické nože, elektrické nůžky, elektrické odšťavňovače, elektrické otevírače dveří, elektrické otevírače oken, elektrické otvíráky na konzervy, elektrické páječky, elektrické ruční vrtačky, elektrické spiralizéry na krájení zeleniny, elektrické stroje a zařízení na čištění, elektrické stroje a zařízení na leštění, elektrické stroje a zařízení na šamponování koberců, elektrické stroje a zařízení na voskování, elektrické stroje na výrobu těstovin, elektrické šlehače, elektrické šroubováky, elektrické tavné pistole, elektrické vyťahovací hřebíky, elektrické zavírače dveří, elektrické zavírače oken, elektricky ovládaná zařízení na manipulaci se záclonami a závěsy, elektricky ovládané kartáče (součásti strojů), elektrody pro svářecí stroje, elektromechanické stroje na přípravu nápojů, elektromechanické stroje na přípravu potravin, elektromechanické stroje pro chemický průmysl, elevační zařízení, embosovací stroje, etiketovací stroje, expanzní nádoby (části strojů), filtrační lis, filtrační stroje, filtry jako součásti strojů nebo motorů, filtry na čištění chladicího vzduchu pro motory, finišery, formátovací stroje, formy (součásti strojů), foukací stroje, frézky, fukary pro stlačování, odsávání a dopravu zrní, galvanizační stroje, generátory elektřiny, generátory proudu, gumové pásy jako součásti pásových podvozků důlních strojů, nakládacích a vykládacích strojů a zařízení, sněžných pluhů, stavebních strojů a zemědělských strojů, hadice k vysavačům, hevery (stroje), hladicí lis, hlavy válců motorů, hnací motory (jiné než pro pozemní vozidla), hnací řetězy (jiné než pro pozemní vozidla), hnací ústrojí pro tkalcovské stavy, hnětací stroje, hoblovací stroje, hrabací stroje, hrábě pro shrabovací stroje, hrncířské kruhy, hřídelové spojky (stroje), hydraulická ovládací zařízení pro stroje a motory, hydraulické motory, hydraulické otevírače dveří, hydraulické otevírače oken, hydraulické turbíny, hydraulické zavírače dveří, hydraulické zavírače oken, hydrodynamické měniče (jiné než pro pozemní vozidla), chladiče pro motory, inkubátory na vejce, jeřáby (zdvihová a zvedací zařízení), jezdecké pro platicí stroje, ježci (zařízení) na čištění potrubí, joysticky jako součásti strojů (ne pro herní automaty), kalandry, kalolisy, kapoty (součásti strojů), karburátory, kartáče (součásti strojů), kartáče pro vysavače, kartáčky pro dynamo, katalytické konvertory, kazety na tiskařské matrice, kladiva (části strojů), kladkostroje, kladky, kladky (součásti strojů), klece pro kulíčková ložiska, klikové hřídele, klikové skříně pro stroje a motory, kliky (části strojů), knihvazačské přístroje a stroje pro průmyslové účely, kohouty (části strojů a motorů), kola strojů, kolovraty na ruční předení přízi, kompresory (stroje), kompresory pro ledničky, kondenzační zařízení, kondenzátory páry (části strojů), konvertory do oceláren, kotle parních strojů, kouřovody pro parní kotle, kovářská dmychadla, kovoobráběcí stroje, krajkářské stroje, kryty motorů (součásti strojů), kryty, skříně (části strojů), kuchyňské elektrické drtiče, kulíčková ložiska, kultivátory (stroje), lapače a sběrače bláta (stroje), látačí stroje, lemovací stroje, lepicí řemeny pro řemenice, letecké motory, letovací lampy, lisovací stroje, lis (stroje pro průmyslové účely), lis na krmivo, lis na ovoce a vinnou révu s košem, lis na vinné hrozno, loupací stroje, ložiska (součásti strojů), ložiska pro převodové hřídele, ložisková tělesa pro stroje, ložiskové čepy (součásti strojů), ložiskové skříně (části strojů), manipulační zařízení na nakládání a vykládání, máselnice (stroje na stloukání másla), mazací čerpadla, mazací kroužky (součásti strojů), maznice (části strojů), mechanická navijecí zařízení, mechanické lopaty, mechanické navijecí bubny na ohebné hadice, mechanizovaná zařízení na krmení zvířat, měchy (části strojů), membrány pro čerpadla, míchací stroje a zařízení, míchačky na beton (stroje), mixéry (stroje), mízdřící stroje, mlátičky, mlékárenské stroje, mlýnky na kávu (jiné než na ruční pohon), mlýnky na pepř (jiné než na ruční pohon), mlýnky pro použití v domácnosti (jiné než na ruční pohon), mlýnské kameny, mlýnské stroje, mlýny (stroje), mlýny na obilí (stroje), mobilní jeřáby, mostové jeřáby, motorové kultivátory, motory na stlačený vzduch, motory pro člun, motory pro vznášedla, motory (jiné než pro pozemní vozidla), mycí linky pro vozidla, mycí zařízení, mycí zařízení uváděná do chodu vhozením mince, myčky nádobí, mykací povlaky (součásti mykacích strojů), mykací stroje, nakládací rampy, napínací rámy do vyšivacích strojů, nástroje (součásti strojů), nástrojové brusky, násypné zásobníky (s mechanickým vyprazdňováním), natěračské stroje, navijáky, navijáky na vyťahování vyběřských sítí (stroje), navijecí bubny (části strojů), nosné hřídele pro stroje, nouzové generátory elektřiny, nože (součásti strojů), nože pro žací stroje, nožní startéry pro motocykly, nýtovací stroje, obalovací stroje, obráběcí stroje, obrabeče sena, obťahovací brusky, obuvnická kopyta (části strojů), odmašťovací stroje, odsávačky k dojícím strojům, odstopkovače (stroje), odstředivá čerpadla, odstředivé mlýny, odstředivky (stroje), odstředivky bez ohřevu, odvaděče kondenzátu, odvodušňovače napájecí vody, ohříváče vody (části strojů), ohýbací stroje, ochranné kryty (části strojů), ochranné kryty strojů (soustruhů), oplachovací stroje, opletací stroje, orovnávací stroje, ostříčky, otočné čepy (součásti strojů), ovijecí stroje, ovinovací stroje, ovládací kabely pro stroje a motory, ovládací

mechanismy pro stroje a motory, ozubené převody (jiné než pro pozemní vozidla), ozubnicové zvedáky, pájecí lampy, pákové buchary, papírenské stroje, parní čističí stroje, parní mopy, parní motory, parní válce, pásové dopravníky, pásy na dopravníky, pedálové ovladače pro šicí stroje, péchovací stroje, pilové listy (části strojů), pily (stroje), písní kroužky (součásti strojů), pístole (nástroje využívající výbušniny), písty (součásti strojů nebo motorů), písty do motorů, písty do válců, pivovarnické stroje, plecí stroje, pletací stroje, pletácké stávky, plnicí stroje, pluhy, pluhy na odstraňování travních drnů, plunžrové písty (součásti strojů), plunžry (součásti strojů), plynová pájecí zařízení, plynová svářečí zařízení, plynové dmuchavky (prostředky pro pájení), plynové pájecí lampy, plynové páječky, plynové řezací hořáky, pneumatická kladiva, pneumatická ovládací zařízení pro stroje a motory, pneumatické dopravníky, pneumatické odsávačky použitého oleje, pneumatické otevírače dveří, pneumatické otevírače oken, pneumatické potrubní dopravníky, pneumatické zavírače dveří, pneumatické zavírače oken, pneumatické zdviháky, podavače (části strojů), podavače papíru (tisk), podstavce pro stroje, pohyblivá schodiště (eskalátory), pohyblivé chodníky, postruhovací stroje, postřikovače (stroje), pračky (na prádlo), prodejní automaty, propulzní mechanismy (jiné než pro pozemní vozidla), prosévací stroje a zařízení, prostřihovací kleště (strojí nástroje), provzdušňovací čerpadla do akvárií, průbojníky pro děrovací stroje, průmyslové inkjetové tiskařské stroje, průmyslové roboty, průmyslové stroje na výrobu cigaret, pružiny (součásti strojů), přádelnické stroje, přehřívače, přenosné otočné parní mandly na žehlení látek, převodové hřídele (jiné než pro pozemní vozidla), převodové řetězy (jiné než pro pozemní vozidla), převodové skříně (jiné než pro pozemní vozidla), převodovky pro stroje, převodovky (jiné než pro pozemní vozidla), přídatná zařízení k vysavačům na rozprašování vůní a dezinfekčních prostředků, přilnavé řemeny pro řemenice, přístroje na sycení nápojů, přístroje na sycení vody, přírodní zařízení parních pudlovací stroje, kotlí, přívody ke karburátoru, radlice, ratinovací stroje, redukční převody (jiné než pro pozemní vozidla), redukční ventily (části strojů), regulátory (součásti strojů), regulátory rychlosti pro stroje a motory, regulátory tlaku (součásti strojů), robotické exoskeletové obleky (ne pro léčebné účely), rotační tiskové stroje, rovnací stroje, rozměňovače (stroje), rozprašovací stroje, rozprašovače odpadních vod, rozstřikovací stroje, ruční nástroje poháněné jinou než lidskou silou, rýhovače (pluhy), rypadla, rytecké stroje, řemeny pro dynamy, elevátory, motory, stroje, ventilátory motorů a pro výtahy, řetězové pily, řetězy pro výtahy (součásti strojů), řezací hořáky, řezačky (stroje), řezačky slámy, řezné diamanty (součásti strojů), sací čerpadla (stroje), sací hubice k vysavačům, sací stroje pro průmyslové účely, sáčky do vysavačů, samomazná ložiska, samoregulační palivová čerpadla, saně (suporty) (části strojů), saně pro pletací stroje, saténovačky i satinovací stroje, sázecí stroje (fotosazba), sázecí stroje (tiskárny), sečí stroje, sekačky na trávu (stroje), separátory mléka, separátory páry/oleje, sešívací stroje, setrvačnický pro stroje, silniční válce, síta (stroje nebo části strojů), sklíčovadla (části strojů), sklíčovadla pro vrtáky (součásti strojů), sklízecí mlátičky, sklízecí stroje, slévárenské stroje, sloupové otočné jeřáby, slupovačky travních drnů, sněžné pluhy, soustruhy (obráběcí stroje), spoje (součásti motorů) spojky (jiné než pro pozemní vozidla), spojovací tyče do strojů a motorů, spojovací zařízení (ne pro pozemní vozidla), spořiče paliva pro motory, startéry motorů, statory (části strojů), stereotypové stroje, stolové kotoučové pily (části strojů), stoly pro stroje, stroje na broušení kůží, stroje na broušení usní, stroje na čištění silnic s vlastním pohonem, stroje na elektrolytické pokovování, stroje na krájení chleba, stroje na lisování v zápusťce, stroje na lisování odpadu, stroje na loupání kukuřice a/nebo obilovin, stroje na mletí masa, stroje na mineralizaci pitné vody, stroje na mletí masa, stroje na montáž jízdních kol, stroje na mytí lahví, stroje na nanášení jemné vrstvy barvy, stroje na obdělávání půdy pro zemědělské účely, stroje na odlévání tiskařských písmen, stroje na odsávání vzduchu, stroje na opracování kamene, stroje na opracování skla, stroje na pečetení lahví, stroje na plnění lahví, stroje na pokládání kolejnic, stroje na prosévání popela, stroje na přípravu asfaltu, stroje na řezání vnitřních závitů, stroje na řezání závitů, stroje na splétání lan nebo provazů, stroje na stavbu silnic, stroje na stavbu železnic, stroje na stlačení vzduchu, stroje na strouhání a krouhání zeleniny, stroje na stříhání zvířat, stroje na tažení kovů, stroje na vázání snopů, stroje na víčkování lahví, stroje na vrtání, stroje na vyplétání raket, stroje na výrobu cukru, stroje na výrobu másla, stroje na výrobu papíru, stroje na výrobu uzenin, stroje na zátkování lahví, stroje na zpracování kůže, stroje na zpracování plastů, stroje na zpracování rud, stroje na zpracování tabáku, stroje na ždímání prádla, stroje pro rafinaci ropy, stroje pro slepotisk (reliéfní ražbu), stroje pro textilní průmysl, stroje pro zemní práce, strojní nůžky, strojová soukolí, strukové gumy k dojícím strojům, stříhací stroje, stříhací malířské pistole, stříhací pistole na nanášení barvy, suportové skříně (části strojů), svíslá vratidla, šicí stroje, tepelné výměníky (části strojů), těsnící spoje (součásti motorů), tiskařské desky,

tiskařské lisy, tiskařské matrice, tiskařské stroje, tiskařské stroje pro tisk na plech, tiskařské válce, tkalcovské stavby, tlakové ventily (součásti strojů), tlumiče výfuků motorů, trubky ke kotlům (části strojů), tryskové motory (jiné než pro pozemní vozidla), třídící stroje pro průmyslové účely, třídíčky obilí, turbíny (jiné než pro pozemní vozidla), turbodmyhadla, turbokompresory, tvářecí kovací stroje, tvářecí stroje, typografické lisy, typografické stroje, ucpávky (části strojů), uhlíkové kartáče (elektrotechnika), univerzální klouby (kardanové klouby), upínače břitů (součásti strojů), upínadla pro strojní nástroje, vačkové hřídele pro motory vozidel, válce do válcovacích stolic, válce pro motory, válce pro stroje, válce pro tiskařské stroje, válcovací stolice, válečková ložiska, valivá ložiska pro stroje, ventilátory pro motory, ventily (součásti strojů), větrné turbíny, vibrátory (stroje) pro průmyslové účely, vložky do filtračních zařízení, vodící zařízení pro stroje, volnoběžky (jiné než pro pozemní vozidla), vrtací hlavy (části strojů), vrtací korunky (části strojů), vrtací soupravy (plovoucí i neplovoucí), včetně do tkalcovských stavů, vstřikovače pro motory, vulkanizační zařízení, výdejní stojany pro čerpací stanice, výfukové svody pro motory, výfuky pro motory, vyklepávačky, vyrábáče (stroje), výpustné kohouty, vysavače, vysokotlaká čističí zařízení, výstelky ložisek pro stroje, vyšívací rámy do vyšívacích strojů, výtahy (jiné než lyžařské vleky), vývěvy (stroje), vzduchové chladiče, vzduchové kompresory (zařízení autoservisů), vzduchové pistole (na stlačení vzduchu) na vytlačování tmelů, zapalovací magneta, zapalovací svíčky pro spalovací motory, zapalovací zařízení pro spalovací motory, zařízení na čištění acetylene, zařízení na mazání (části strojů), zařízení na odsávání prachu pro čističí účely, zařízení na odstraňování prachu pro čističí účely, zařízení na ovládání výtahů, zařízení na řezání elektrickým obloukem, zařízení na sběr kotelního kamene pro strojní kotle, zařízení na svařování elektrickým obloukem, zařízení na vázání sena, zařízení na vytlačování piva pod tlakem, zařízení pro směšování paliva pro spalovací motory, zařízení se vzduchovým polštářem pro manipulaci s nákladem, zařízení zabraňující znečištění ovzduší pro motory, zatavovací stroje pro průmyslové účely, závěsná zařízení (části strojů), závitorezné stroje, zdvihací zařízení, zdviže, zemědělské elevátory, zemědělské fukary, zemědělské nástroje (jiné než na ruční pohon), zemědělské stroje, zpětné klapky (součásti strojů), zvedáky (stroje), zvedáky na železniční vozy, žací a sklízecí stroje, žací a vázací stroje, žací stroje, ždímáčky (na prádlo), ždímáčky bez ohřevu, žehlicí stroje, žhavicí svíčky do dieslových motorů; (8) bajonety, beranidla (ruční nářadí), boční štípací kleště, bodné a sečné zbraně, boxery, brousny, brousny na kopy, brousné kameny, brusy (ruční nástroje), čepele (zbraně), čepele (ruční nástroje), čepele nůžek, čepovací dláta, česáčky na ovoce (ruční nástroje), děrovací kleště (ruční nářadí), dětské jídelní lžice, vidličky a nože, dláta, dláta na dlaby, drápy na trháni masa, držákové hoblíky, držáky na brousny, držáky na pily, držáky vrtáků (ruční nástroje), důlkovače (ruční nástroje), dutá dláta (ruční nářadí), dýky, elektrické manikurní soupravy, elektrické pilníky na nehty, elektrické stroje na splétání vlasů, epilační pinzety, Hahnaultské kopy (kopy s krátkou násadou), harpuny (ruční nástroje), haťové nože (nože na řezání prutů), hmoždíře (ruční nástroje), hobby nože (skalpelové nože), hoblíky, holicí strojky (elektrické i neelektrické), hrábě (ruční nářadí), hrabla na písek (pro golfová hřiště), jehlové pilníky, jídelní přístroje (nože, vidličky a lžice), kamenická kladiva, kapesní nože, keramické nože, kladiva (ruční nářadí), kleště, kleště na nehty, kleště na stříhání kovových pásek (ruční nástroje), kleštičky na kůži, kleštičky na nehty (elektrické i neelektrické), kleštičky na řasy, klíče (ruční nářadí), kopáče (ruční nástroje), kopyta (ševcovské ruční náčiní), kopy, kožené obtahovací řemeny (na broušení), kráječe na krájení ovoce na díly, kráječe na pizzu (neelektrické), kráječe na zeleninu, kráječe sýrů (neelektrické), kráječe vajec (neelektrické), křbové měchy (ruční náčiní), křbové náčiní, křepovací žehličky (na vlasy), kroužky na kopy, kruhové zavítnice, krumpáče, kuchyňské kráječe (mandoliny), kuchyňské sekáčky, harpuny na vlasy, laserové přístroje na odstraňování chloupků (ne pro lékařské účely), leštičky na nehty (elektrické i neelektrické), licí pánve (ruční nástroje), lopaty (ruční nářadí), lovecké nože, lupénkové pily, lžice, mačety, malé kuchyňské nože (na loupání), malířské špachtle, meče, mincovníky, motyčky (ruční nástroje), motyky, naběračky (ruční náčiní), násady a rukojeti na ruční nářadí a nástroje, násady na kopy, nástroje a náčiní na stahování kůže ze zvířat, nástroje na broušení ostří, nástroje na děrování listků, nástroje na leštění (glazování), nástroje na ostření, nástroje na propichování uší, nástroje na ruční pohon, nástroje na řezání trubek, nástroje na stříhání dobytka, nástroje na skrábání (ruční nástroje), nástroje na tetování, nástroje na vyříznutí tvaru (ruční nástroje), nástroje na značkování hospodářských zvířat, nebozedy (ruční nástroje), nouzová kladiva, nože do hoblíků, nože na zeleninu, nože, nože, vidličky a lžice z plastu, nožířské výrobky, nůžky (velké), nůžky na trávu (ruční nástroje), nůžky, nýtovačky (ruční nářadí), nýtovací kladiva, ruční očkovací nože, odizolovací kleště (kleště na odizolování drátů), odlamovací nože, opasky

na nářadí (držáky), otvíráky na konzervy (neelektrické), otvíráky na ústřice, páky, paličky (ruční nářadí), pemrlice, pendrekry (policejní), perforovací nástroje (ruční nástroje), perličky, pilníky, pilníky na nehty, pilové listy (části ručního nářadí), nářadí), obloukové pily, obrušovací nástroje (ruční nástroje), obtahovací nástroje (brusné), obušky, ocilky, pily (ruční nářadí), pinzety, pistole (ruční nářadí), plátkovače sýrů (neelektrické), podkovářské nože, pochvy na meče, pokosnice (ruční nástroje), policejní obušky, pořízky, postřikovače na insekticidní postřiky, pouzdra na břitvy, žiletky, holicí strojky, pouzdra s holicími potřebami, prodlužovací nástavce ke kolovrátkům pro závitníky, prořezávací nože (zahradnické), protahovací dráty (ruční nástroje), průbojníky, přístroje na hubení rostlinných parazitů na ruční pohon (ruční nástroje), půdní pěchy (ruční nářadí), ráčny, rámy pro ruční pily, rašple (ruční nářadí), razníky číslic, rohatky, ručně ovládané spiralizéry na krájení zeleniny, ručně poháněné zemědělské nástroje a náčiní, ruční frézy, ruční hustilky, ruční napínáky kovových drátů, ruční nástroje na broušení hran lyží, ruční nástroje na kadeření vlasů, ruční nástroje na splétání, ruční nástroje na stáčení tekutin, ruční nástroje na valchování, ruční nástroje na vysekávání (vyřazení), ruční ořezávatka, ruční páskovače na kovové pásy, fólii vinných lahví, ruční pěchy, ruční pistole na vytlačování tmelu, ruční pumpy, ruční raznice, ruční rozstříkovače na insekticidní přípravky, ruční tlouky, ruční vrtáčky na ruční pohon, ruční vrtáčky s prsní opěrkou, ruční vrtáky, ruční vyovrače, ruční vytahováky hřebíků, ruční vytlačovací nástroje, ruční zahradnické náčiní, ruční zvedáky, rukojeti na nože, rybářské harpuny, rycí jehly, rýče (ruční nářadí), rydla (ruční nástroje), řemeny na obtahování břitvy, řezací lišty (ruční nástroje), řezačky trubek (ruční nástroje), řezné diamanty (části ručních nástrojů), řezné nástroje (ruční), sedlíky (kovářská kladiva k opracování horkého kovu), sekáčky (ruční nástroje), sekáčky na led, sekery, sekery na dlaby (dlabatky), sekery na dlaby (křížovky), seřezávací špachtle (podkovářské náčiní), smirkové brusné kotouče, smirkové pilníky na nehty, sochařská dláta a sekáče, sochory, páčidla, soupravy na manikúru, soupravy na pedikúru, srpy, sterilní nástroje na tělový piercing, stolní svěraky (ruční nářadí), stolní vidličky, strojky na mletí masa (ruční), strojky na stříhání (ruční nástroje), strojky na stříhání vlasů pro osobní potřebu (elektrické i neelektrické), strojky na stříhání zvířat (ruční nástroje), struhadla na zeleninu, stříbrné přístroje (nože, vidličky a lžice), svěraky, svěrky pro truhláře a bednáře, šavle, šidla, šidla na rozplétání lan, škrabky na lyže, škrabky na odstraňování šupin z ryb, škrabky na zeleninu (ruční nástroje), špachtle (ruční nástroje), škrabky (ruční nástroje), špachtle pro uměleckou tvorbu, šroubováky (neelektrické), štěpačské nástroje, štipací kleště, teslice (nářadí), tetovací jehly, truhlářské svěrky, truhlářské vrtáky a nebozezy, tužilky, tvářecí nástroje, tyčinky na míchání barvy, ůhelníky (ruční nástroje), uchopovací kleště, upínací pouzdra (ruční nástroje), upínací pouzdra pro výstružníky, vidle (ruční nářadí), vochle (vochlíce) (ruční nástroje), vratidla na závitníky, vrtáky, vrtáky (součásti ručního nářadí), vyhlubovací nástavce (části ručních nástrojů), vykrajovače jádřinců z ovoce, vykrůžovače (ruční nářadí), vypalovací želička (značkovače), výstružníky, vytahováky hřebíků (ruční nářadí), vytlačovací pistole na aplikaci těsnících hmot (neelektrické), vyloukače závlaček, vyvětvovací nůžky, zahradní nůžky, zahradní vidličky, zahradní vyrývač bodláků (ruční nářadí), zahradnické lopatky, zarážecí hřebíky, zařízení na depilaci (elektrická i neelektrická), zastříhovače knotů (nůžky), zastříhovače okrajů trávníku, zastříhovače vousů, závitnice (ruční nástroje), závitové čelisti (ruční nástroje), zednická kladiva, zednické lžice, zemní vrtáky (ruční nářadí), žehličky, žehličky (neelektrické ruční nástroje), želička na plisování, žiletky do holicích strojků; (9) 3D brýle, aerometry, accelerometry, actinometry, akumulátorové skříně, akustické membrány, akustické trubice a zvukovody, akustické vazební členy, alarmy, alihidády, ampérmetry, analytické váhy, analyzátory velikosti nanočástic, anemometry, animované filmy, anodové baterie, anody, antény, antikatomy, antireflexní brýle, apertometry (optika), audio a video přijímače, audiovizuální zařízení pro výuku, automatické časové spínače, automatické indikátory nízkého tlaku v pneumatikách vozidel, automaty na vydávání listů a vstupenek, autorádia, azbestové zástěny pro hasiče, bankomaty, barometry, baterie do elektronických cigaret, baterie do vozidel, baterie na zapalování, betatrony, bezdrátové telefony, bezpečnostní postroje (ne pro vozidla nebo jako sportovní výstroj), bezpečnostní sledovací roboti, bezpečnostní tokeny (šifrovací zařízení), biočipy,bleskojistky,bleskosvody,bleskosvody (tyče), blikající světelná signalizace, brýle, brýlové obroučky, buňkové telefony, buzoly, buzáčky, clony (fotografování), clony proti bočnímu světlu (pro fotografické přístroje), clony proti radiaci pro průmyslové účely, cvičné hlavy pro kadeřníky (pomůcky pro výuku), cvikry, cyklotrony, černé skřínky (zařízení na záznam dat), čipové karty (karty s integrovaným obvodem), čipy (integrované obvody), čítače, čočky do brýlí, čtecí zařízení, čtečky (zařízení pro zpracování dat), čtečky čárových kódů, čtečky elektronických knih,

dalekohledy, dálkoměry, dálkové ovladače, dálnopisy, datové rukavice, dávkovače, dekompresní komory, dekorční magnety, denzimetry, densitometry, desky do akumulátorů (baterií), destilační přístroje pro vědecké účely, destilační přístroje určené pro laboratorní experimenty, detektory, detektory kouře, detektory kovu k průmyslovým nebo vojenským účelům, detektory pravosti mincí, diagnostické přístroje (ne lékařské), diapozitivy, diaprojektory, difrakční zařízení, digitální fotorámečky (mikroskopie), digitální informační tabule, digitální meteorologické stanice, digitální panely, digitální termostaty pro regulaci klimatizace, diktafony, diskety, DNA čipy, docházkové hodiny (zařízení na zaznamenávání času), dopravní kužely, dopravní semafore (signalizační zařízení), dopravní značky (světelné nebo mechanické), dozimetry, držáky fotografických desek, DVD přehrávače, dveřní kukátka (zvětšující čočky), dýchací masky (ne pro umělé dýchání), dýchací přístroje pro plavání pod vodou, dýchací přístroje (ne pro umělé dýchání), dynamometry, ekvalizéry (audiopřístroje), elektrická relé, elektrická vedení, elektrická zabezpečovací zařízení proti krádeži, elektrická zařízení na dálkové zapalování, elektrická zařízení pro dálkové řízení průmyslových procesů, elektrické adaptéry, elektrické akumulátory, elektrické akumulátory do vozidel, elektrické armatury, elektrické baterie, elektrické cívky, elektrické dveřní zvonky, elektrické kabelové svazky pro automobily, elektrické kabely, elektrické kolektory, elektrické kontakty, elektrické měniče, elektrické měřicí přístroje, elektrické odpory, elektrické ohradníky, elektrické regulátory, elektrické regulátory osvětlení, elektrické signální zvonky (alarmy), elektrické stmivače (regulační zařízení), elektrické vodiče, elektrické výbojky (jiné než pro osvětlení), elektrické vypínače a spínače, elektrické zámký, elektrické zástrčky, elektrické zásuvky, elektrifikované kolejnice pro instalaci bodových svítidel, elektrodynamická zařízení na dálkové ovládání železničních výhybek, elektrodynamická zařízení pro dálkové řízení signalizace, elektroluminiscenční diody (LED), elektroluminiscenční diody na bázi kvantových teček (QLED), elektrolyzéry, elektromagnetické cívky, elektronická pera (vizualizační nástroje), elektronická světelná ukazovátka, elektronické číselné displeje, elektronické etikety na zboží, elektronické interaktivní tabule, elektronické kapesní překladače, elektronické klíčenky jako dálkové ovladače, elektronické nástěnky, elektronické obojky pro výcvik zvířat, elektronické organizéry, elektronické přístupové systémy (zabezpečení dveří), elektronické zápisníky, elektronky, elektronky (pro rádia), ergometry, exponované filmy, exponované kinematografické filmy, exponované rentgenové filmy, expozimetry, fakturovací stroje, faxovací zařízení, figuríny pro testování nárazů, filmové kamery, filtry do dýchacích masek, filtry pro použití v oblastech fotografování, fluorescenční štíty, fotoaparáty, fotoblesky (fotografování), fotografické cívky, fotografické hledáčky, fotografické misky, fotografické stativy, fotokomory, fotokopírovací stroje a zařízení (fotografické, elektrostatické, termické), fotometry, fototelegrafické přístroje, fotovoltaičné články, fyzikální přístroje a nástroje, galenitové krystaly (detektory), galvanické baterie, galvanické články, galvanometry, geodetické přístroje a nástroje, geodetické řetězy, gramofonové desky, gramofonové jehly, gramofony, GSM spínače (elektrotechnika), handsfree sady pro telefony, hasící přístroje a zařízení, hasičské čluny, hasičské hlumnice, hasičské vozy, heliografické přístroje, hlasovací zařízení, hlučkoměry, hloubkové reproduktory, hlukoměry, hmatadla, hmatadla na měření, hologramy, hovorové trubky a zvukovody, hranoly (optika), hudební automaty (jukeboxy), hudební automaty uváděné do chodu vhozením mince (jukeboxy), humanoidní roboti vybavení umělou inteligencí, hustoměry, hustoměry (hydrometry), hustoměry kyseliny v akumulátorech (acidometry), hygrometry, chemické přístroje (ne pro ochranu hlavy pro sport, chrániče úst (sportovní pomůcky), chrániče zubů, chromatografické přístroje pro laboratorní účely, chronografy (přístroje na zaznamenávání času), chůvičky, chytré brýle, chytré hodinky, chytré karty (karty s integrovaným obvodem), chytré náramky (měřicí přístroje), chytré prsteny (elektronická zařízení), chytré telefony (smartphony), identifikační opláštění elektrických vodičů, identifikační vlákna pro elektrické vodiče, indikátory množství, indikátory teploty ve formě štítků (ne lékařské), indikátory ztrát elektrické energie, indukční cívky, tlumivky, induktry (elektrotechnika), infračervené detektory, inklinometry, inkubátory pro kultivaci bakterií, inspekční zrcátka, integrované obvody, interaktivní terminály vybavené dotykovou obrazovkou, interkomunikační zařízení, ionizační zařízení (ne na úpravu vzduchu nebo vody), izolované měděné dráty, jednotky vytvářející elektrické a elektronické efekty pro hudební přístroje, jezdecké přílby, jiskrojemy, jističe, joysticky pro počítače (jiné než pro videohry), jukeboxy pro počítače, kabely z optických vláken, kalibrační kroužky, kalibry, kalkulačky, kalorimetry, kancelářské stroje na děrné štítky, kapátka na odměřování (jiné než pro zdravotnické účely nebo pro použití v domácnosti), kapesní elektronické slovníky, kapesní kalkulačky, kapesní počítače (PDA), kapilární trubičky, karátové váhy,

katody, kazetové přehrávače, kazety na sklička pro mikroskopy, kazety na videohry, kmitoměry, koaxiální kabely, kódované magnetické karty, kódované vstupní karty, kompaktní disky (audio-video), kompaktní disky (CD ROM - pouze pro čtení), komparátory, komutátory, koncovky (elektrotechnika), kondenzátory (elektrotechnika), konektory (elektrotechnika), kontaktní čočky, kontrolní zrcátka, korekční čočky (optika), kosmografické nástroje, koupelnové váhy, krejčovské metry, krokoměry, kruhová logaritmická pravítka, kryty na elektrické zásuvky, kryty na chytré telefony (smartphony), kryty na kapesní počítače (PDA), kryty pro tablety (počítače), křivule, kuličková počítadla, kvantoměry, kyselinoměry, laboratorní centrifugy, speciálně přizpůsobené laboratorní nábytek, laboratorní odstředivky, laboratorní pece, laboratorní pipety, laboratorní podnosy, laboratorní tavicí kelímky, laboratorní tyglíky, lampy pro temné komory (fotografování), lapače jisker, lasery (ne lékařské), laterna magica (promítací přístroje), leštičky na fotografie, letecké ochranné kombinézy, letecké ochranné obleky, libely, lihoměry, listovní váhy, lodní navigační přístroje a nástroje, lodní rychloměry (logy), lodní signalizační zařízení, logaritmická pravítka, lupy (optika), magnetická datová media, magnetická kódovací zařízení, magnetické disky, magnetické dráty, magnetické identifikační karty, magnetické kódované identifikační náramky, magnetické pásky, magnetofony, magnety, manometry, matematické přístroje, materiály pro elektrická vedení (vodiče, kabely), megafony, mechanické značky, mechanismy na mince pro televizní přijímače, mechanismy pro zařízení uváděná do chodu vhozením mincí, mechanismy pro zařízení uváděná do chodu vhozením žetonu, membrány pro vědecké přístroje a zařízení, měniče (elektrotechnika), měniče disků do počítačů, měrky na měření velikosti prstenů, měrky na měření velikosti prstů, měrky vakua, měřicí nástroje a zařízení, měřiče frekvence, měřiče hluku, měřiče zrychlení, měřičské stoly (geodetické pomůcky), meteorologické balóny, meteorologické přístroje, metronomy, mikrofony, mikrometrická měřidla (mikrometry), mikrometrická měřítka, mikrometrické šrouby pro optické přístroje, mikroprocesory, mikroskopy, mikrotomy, minciče (váhy na principu páky), mlékoměry, mobilní telefony, modemy, monitorovací počítačové programy, monitorovací zařízení nošená na těle, monitorovací zařízení (jiná než pro lékařské účely), monitory (počítačové hardware), mostní váhy, mřížky do akumulátorů (baterií), myši (počítačová periferní zařízení), nabíjecí stanice pro elektrická vozidla, nabíječky baterií, nabíječky elektrických baterií, nabíječky elektronických cigaret, nádobky pro akumulátory, náhlavní soupravy pro virtuální realitu, nahrané počítačové programy, nahrané programy operačních systémů, námořní hloubkoměry, námořní kompas, námořní přístroje a nástroje, nástrčné indikátory tlaku pro ventily, nástroje na určování azimutu, nástroje pro měření výšky, náušníky pro sluchátka, návěsní svítidla, navigační přístroje, navigační přístroje pro vozidla (palubní počítače), navigační zařízení globálního polohového systému (GPS), nenaplněné inkoustové kazety pro tiskárny a kopírky, neonové reklamy, neprůstřední oděvy, neprůstřední vesty, nevýbušné mlhové signály, nivelační latě (zaměřovací nástroje), nivelační nástroje a přístroje, noniusy (měřidla), nosiče zvukových záznamů, nositelné počítače, nositelné videoobrazovky, nosní klipsy pro potápěče a plavce, notebooky, obaly na přenosné počítače (laptopy), objektivy (čočky) (optika), objektivy na selfie, objektivy pro astrofotografii, objímky elektrických kabelů, obrazovky, odbočné krabice (elektrotechnika), odbočnice (elektrotechnika), oděvy pro laboratoře, odkapávače pro fotografické účely, odměrné lžice, odměrné sklo, odrazné desky (fotografování), odrušovače (elektrotechnika), ohmmetry, ochranná obuv k ochraně před úrazem, radiací a ohněm, ochranné azbestové rukavice, ochranné brýle pro sportovní účely, ochranné fólie na chytré telefony, ochranné fólie na počítačové obrazovky, ochranné helmy pro sportovní účely, ochranné masky, ochranné obleky k ochraně před úrazem, radiací a ohněm, ochranné plachty, ochranné pracovní náhleníky, ochranné prostředky proti rentgenovému záření (ne pro lékařské účely), ochranné přílby, ochranné rukavice (k ochraně před úrazy a nehodami), ochranné rukavice proti rentgenovému záření pro použití v průmyslu, ochranné sítě, ochranné sítě k prevenci nehod, oktanty, okuláry, olovnice (nástroje pro měření hloubky), olovnice (nástroje pro stanovení svislice), olůvka pro olovnice (pro měření hloubky), olůvka pro olovnice (pro stanovení svislice), omezovače (elektrotechnika), opěrky zápěstí pro práci s počítačem, opláštění elektrických kabelů, optická vlákna (světlovodná vlákna), optické čočky, optické datové nosiče, optické disky, optické, optické lampy, kondenzory, optické přístroje a nástroje, optické rozpoznávače znaků, optické sklo, organické elektroluminiscenční diody (OLED), oscilografy, osobní ochranné prostředky k prevenci nehod, osobní váhy s analýzou hmotnosti, otáčkoměry, ozonizátory, ozvučnice pro reproduktory, palivoměry, paměťová zařízení počítačů, paměťové karty pro videoherní zařízení, parkovací hodiny, páskové jednotky do počítačů (čtení a zápis dat na magnetické pásky), pásky na čištění nahrávacích hlav, pásky pro

zvukové záznamy, pece pro použití v laboratořích, pedály wah-wah, periferní zařízení počítačů, periskopy, Petriho misky, piezoelektrická čidla, píchací hodiny (zařízení na zaznamenávání času), píšťalky na psy, píšťalky pro sport, Pitotovy trubice, planimetry, platformy počítačového softwaru (nahrané nebo stahovatelné), plošné spoje, plotry, plynoměry, počítače, počítače typu tenký klient, počítačové diskové mechaniky, počítačové klávesnice, počítačové programy (stahovatelné), počítačové tiskárny, počítačový hardware, počítačový software (nahraný), počítadla, podložky pod myš, pojistkové dráty, pojistky, polarimetry, policové skříňky na sušení fotografií, polovodiče, poplašná zařízení, posuvná měřítka, poštovní váhy, potápěčské masky, potápěčské obleky, potápěčské rukavice, pouzdra na brýle, pouzdra na chytré telefony (smartphony), pouzdra na kontaktní čočky, požární alarmy, požární automobily, požární čerpadla, požární deky, požární hadice, požární hlásiče, pracovní ochranné obličejové štíty, pravítka (nástroje pro měření), procesory (centrální procesorové jednotky), projektory na diapozitivy, promítací plátna, promítací přístroje, prosvěcovače vajec, protipožární ochranné azbestové obleky, protipožární ochranné azbestové obleky, protipožární ochranné oděvy, protipožární ochranné oděvy, průtokoměry, pružné disky, předřadníky pro osvětlení, předsádkové čočky, přehrávače kazet, přehrávače kompaktních disků, přenosné multimediální přehrávače, přenosné počítače (laptopy), přenosné stereopřehrávače, přepětíové chrániče, přepojovače (telefonní), přesné váhy, přesypací hodiny, přezmeny, příloženky k měření, přístroje a nástroje na vážení, přístroje a nástroje pro astronomii přístroje a nástroje pro navigaci lodí, přístroje a prostředky pro měření, přístroje a stroje na zkoušení materiálů, přístroje a zařízení sloužící ke generaci rentgenového záření (ne lékařská), přístroje k měření hustoty mléka, přístroje na analýzu plynů, přístroje na analýzu vzduchu, přístroje na kontrolu frankování, přístroje na měření tloušťky kůži, přístroje na měření vakua, přístroje na měření vzdálenosti, přístroje na pozorování, přístroje na záznam vzdálenosti, přístroje na zaznamenávání času, přístroje pro katodovou antikorozi ochranu, přístroje pro přesná měření, přístroje pro reprodukci zvuku, přístroje pro výuku, přístroje pro záznam zvuku, přístroje vybavené okuláry, puškohledy, pyrometry, radary, rádia, radiologické přístroje pro průmyslové účely, radiopřijímače, radiopřijímače do vozidel, radiotelefonní zařízení, radiotelegrafická zařízení, radiové pagery, rámečky na diapozitivy, ramena přenosů gramofonu, rámovací přístroje na diapozitivy, rastry na výrobu štoček, reflexní bezpečnostní vesty, reflexní prvky na oděvy k prevenci nehod, refraktometry, refraktory, registrační pokladny, regulátory napětí pro vozidla, regulátory osvětlení jeviště, regulátory otáček pro gramofony, regulátory tepla, rentgenové přístroje (ne lékařské), rentgenové snímky (ne pro lékařské účely), rentgenové trubice (ne pro lékařské účely), reostaty, reproduktorové skříňe, reproduktory, respirátory na filtraci vzduchu, resuscitací panny (učební pomůcky), roboti do laboratoří, rozhraní pro počítače, rozváděcí skříňe (elektrotechnika), rozvaděče (elektrotechnika), rozvodné desky (elektrotechnika), rozvodné pulty (elektrotechnika) rozvodné skříňe (elektrotechnika), rtuťové vodováhy, řetízky k brýlím, řídicí panely, sacharometry, salinometry, satelitní navigační přístroje, satelitní zaměřovače, satelity pro vědecké účely, sběrače elektrického proudu, sčítací stroje, selfie tyče (ruční monopody), sextanty, sférometry, signální bóje, signální lampy, signální píšťalky, signální zvony, siloměry, simulátory řízení a ovládání vozidel, sirény, skenery (zařízení pro zpracování dat), sklonoměry, skříňe pro akumulátory, skřípce, sluchátka, sluneční brýle, snímače, hroty na gramofon, software počítačových her (nahraný), software počítačových her (stahovatelný), software spojičů počítačových obrazovek (nahraný nebo stahovatelný), solární baterie, solární panely na výrobu elektřiny, solenoidové ventily (elektromagnetické spínače), sonary, sondy pro vědecké účely, speciální pouzdra na fotografické aparáty a přístroje, spektrografy, spektroskopy, spínací skříňe, spínače elektrických obvodů, spoje (elektrotechnika), spojky (elektrotechnika), spojky pro elektrická vedení, spojky vodičů (elektrotechnika), spojovací skříňe (elektrotechnika), spouště (fotografování), sprinklerové systémy k ochraně před požárem, stahovatelná grafika pro mobilní telefony, stahovatelné elektronické notové záznamy, stahovatelné elektronické publikace, stahovatelné emotikony pro mobilní telefony, stahovatelné hudební soubory, stahovatelné obrázky (soubory), stahovatelné počítačové aplikace, stahovatelné vyzváněcí tóny pro mobilní telefony, startovací kabely pro motory, stavitvy pro fotografické přístroje, stereoskopické přístroje, stínítka (clony) pro helmy, stojánky na křivule, stojánky pro fotografické účely, stojany pro přenosné počítače, stožáry pro bezdrátové antény, stroboskopy, stroje na počítání a třídění peněz, stříčky pro geodetické buzoly, stykače, sulfidometry, sušičky na fotografie, svahoměry, svářečské přílby, světelná nebo mechanická signalizace, světelná a mechanická signalizační panely, světelné bóje, světelné reklamy, světelné značení, světlotiskové (planografické) přístroje, svorky (elektrotechnika), svorky na elektrické cívk, šnorchly, šňůrky k

brýlí, šňůrky na mobilní telefony, špunty do uší pro potápěče, tablety (počítače), tachometry, tašky na přenosné počítače (laptopy), taxametry, telefonní dráty, telefonní mikrofony, telefonní přístroje, telefonní sluchátka, telefonní záznamníky, telegrafické přístroje, telegrafní dráty, telegrafy (přístroje), telekomunikační zařízení ve formě šperků, teleprezenční roboty, teleskopické zaměřovače pro dělostřelectvo, teleskopy, televizní přístroje, televizory, temné komory, teodolity, teploměry s vlhkoměrem (kombinované přístroje), teploměry (ne lékařské), termostaty, termostaty pro vozidla, termovizní kamery, testovací přístroje (ne lékařské), tištěné spoje, tkalcovské lupy, tlačítka ke zvonkům, tonerové kazety bez náplně pro tiskárny a kopírky, totalizátory, trackbally (periferní zařízení pro počítač), transformátory (elektrotechnika), transformátory na zvyšování napětí, transpondéry, tranzistory (elektrotechnika), tréninkové resuscitační simulátory, triody, trojnožky pro fotografické přístroje, truhlářská pravítka, truhlářské rejsky, trysky pro požární hadice, tyče (vyměřovací nástroje), úhelníky na měření, úhlooměry, ukazatele hladiny vody, ukazatele rychlosti, ukazatele teploty, ukazatele tlaku, úniková požární schodiště a žebříky, urinometry, urychlovače částic, USB flash disky, usměrňovače proudu, UV filtry pro fotografické účely, váhy, váhy na principu zavěšené páky, váhy pro kojenice, vakuometry, variometry, vazební členy (zařízení pro zpracování dat), vázící stroje, vedení (elektřina), verniery (měřidla), větrné rukávy jako ukazatele směru větru, videochůvičky, videokamery, videokazety, videopásky, videorekordéry, videotelefony, virgule pro proutkaře, viskozimetry, vlhkoměry, vlnoměry, vodící šablony s upínáním pro přesné vedení nástroje, vodováhy (přístroje pro určení horizontální roviny), voltmetry, vypínače a spínače (elektrotechnika), výrobky oční optiky, vysílače (telekomunikace), vysílače elektronických signálů, vysílačky (telekomunikace), vysílačky walkie-talkie, vysokofrekvenční přístroje a zařízení, výstražná zařízení proti krádeži, výstražné pišťalky, výstražná trojúhelníky k označení nehody vozidla, výškoměry, výukovní roboty, vyvažovací zařízení, wafery pro integrované obvody, zabezpečovací zařízení pro železniční dopravu, záchranná plavidla, záchranná zařízení a vybavení, záchranné čluny, záchranné deky, záchranné kapsle pro případ přírodních katastrof, záchranné kruhy, záchranné laserové signální světlice, záchranné pásy, záchranné sítě, záchranné světlice (ne explozivní a ne pyrotechnické), záchranné vesty, zaměřovací dalekohledy pro střelné zbraně, zapalovací kabely pro motory, zařízení k ovládní kotlů, zařízení na čištění gramofonových desek, zařízení na demagnetizaci magnetických pásek, zařízení na fermentaci (laboratorní přístroje), zařízení na kontrolu rychlosti pro vozidla, zařízení na měření tlaku, zařízení na přečerpávání kyslíku, zařízení na směšování zvuku, zařízení na střihání filmů, zařízení na úpravu kinematografických filmů, zařízení na výměnu gramofonových jehel, zařízení na záznam vzdálenosti, zařízení na zpracování dat, zařízení pro analýzu potravin, zařízení pro automatické řízení vozidel, zařízení pro měření rychlosti (fotografování), zařízení pro projekci virtuálních klávesnic, zařízení pro přenos zvuku, zařízení pro záznam ujeté vzdálenosti, zařízení pro zobrazování pomocí magnetické rezonance (MRI) (ne pro lékařské účely), závaží závěrky (fotografování), závitové kalibry, zesilovače elektronky, zesilovače, zkumavky, značkovací bóje, značkovací délky, (křejčovské pomůcky), zpětné kamery pro vozidla, zpětné projektory, zrcadla (optika), zvětšovací přístroje (fotografování), zvětšovací skla (optika), zvony (poplašná zařízení), zvuková rozhraní, zvuková výstražná zařízení, žárovky pro fotoblesky.

(730) **ADVATRON s.r.o.**, 28. října 1377, Stříbro, 34901, CZ

(210) **O-554429**

(220) 11.03.2019

(320) 11.03.2019

(511) 12, 19, 20, 36, 37

(540)

**wood
Mania**

(510) (12) lodě (dřevěné konstrukce); (19) dřevo, nekovové stavební materiály, a to řezivo, trámy, prkna, fošny, stavební dřevo, stavební konstrukce nekovové, neohebné trubky nekovové pro stavebnictví, stavební materiál z plastických hmot, stavby přenosné (nekovové konstrukce), a to obytné domy, chaty, sruby, altány, krytina střešní, tašky střešní a střešní materiál spadající do této třídy, obklady zdi a stěn nekovové, obložení pro

stavebnictví ne kovové, nátěrové hmoty pro stavebnictví, ohnivzdorné bloky nekovové, panely stavební nekovové, beton, asfalt, smola, živice, dlaždice, dlažba nekovová, podpěry nekovové, překlady nekovové, dveře a příslušenství nekovové, zárubně nekovové, okna dřevěná, žaluzie a markýzy nekovové, žlaby okapní nekovové, komíny nekovové a příslušenství ke komínům nekovové, odvětrávací prvky, dřevěné rošty, podlahové desky dřevěné, montované domy nikoliv z kovu, příčky nekovové, schody, schodiště a schodnice nekovové, stánky, nekovové podlahy a stropy pro stavby, dřevostavby, garážová stání nekovová, pergoly, zahradní domky; (20) nábytek, zahradní nábytek, rámy obrazů, dřevěné nádoby na skladování a přepravu, sochy, busty a umělecká díla ze dřeva, vosku, sádry nebo plastu, kovový nábytek, kempinkový nábytek, stojany na střelné zbraně, stojany na noviny; (36) investice do rekonstrukcí; (37) dozor nad stavbami, dveře a okna (instalace), informace (stavební), konzultace ve stavebnictví a stavitelství, poradenské, informační a konzultační služby v oblasti výstavby, stavební služby při realizaci staveb občanské vybavenosti, truhlářské služby, tesařské služby, podlahářské služby, pokrývačské služby, stavba lodí, developerské služby.

(730) **Pešata Jan Ing.**, Milešov 22, Milešov, 26256, CZ

LandART atelier s.r.o., Karlovotýnská 49, Nučice, 25216, CZ

(740) Ing. Jan Pešata, Milešov 22, Milešov

(210) **O-554761**

(220) 25.03.2019

(320) 25.03.2019

(511) 30

(540)



(510) (30) chuťové a aromatické látky do potravin (s výjimkou silic), chuťové přísady, ochucovačla, omáčky, koření na bázi nukleové kyseliny, chemické koření, glutaman sodný, cukr, potravinářské přísady a příchutě (jiné než esenciální oleje), koření, přírodní sladidla, sůl, rýže, pšeničná mouka, směsi pro pekárenské výrobky, sušená vařená rýže, knedlíky, knedlíky korejského typu (mandu), občerstvení a svačiny na bázi obilí, zpracované produkty na bázi cereálií, nudle, rýže podávaná s omáčkou k dochucení, sendviče, těstoviny, chléb, sušenky, zlatý sirup, rýžové koláče, ochucená fazolová pasta, sójová omáčka, kořchudžang a jiné fermentované pálivé pasty, ocet, čaj, ženšenový čaj, hotová jídla na bázi rýže a hotová jídla na bázi nudlí, kakao, káva, pečivo a cukrovinky, pudinky, zálivky na salát, přípravky na zjemnění masa pro domácnost.

(591) Barevná

(730) **CJ CORPORATION**, 12, Sowol-RO 2-GIL, Jung-Gu, Seoul, KR

(740) **Zeiner & Zeiner v.o.s.**, Mgr. Alexandr Vališ, advokát, Maiselova 38/15, Praha 1, Josefov, 11000

(210) **O-554768**

(220) 25.03.2019

(320) 25.03.2019

(511) 35, 45

(540)



**EUROPA INVESTMENT
PROPERTY**

(510) (35) reklama, řízení obchodní činnosti, obchodní administrativa, kancelářské práce, analýza nákladů a cen, obchodní průzkum, poradenské služby pro obchodní vedení, obchodní zprostředkovatelské služby, řízení

obchodních projektů v oblasti stavebních projektů; (45) právní služby, fyzické zabezpečení hmotného majetku a osob, příprava právních dokumentů, služby právního dohledu.

(730) **Europa Investment Property CZ a.s.**, Jindřišská 901/5, Praha 1, 11000, CZ

(740) Advokátní kancelář KIESEWETTER a partneři, JUDr. Ing. Zbyněk Kiesewetter, advokát, Nad Šárkou 766/58, Praha 6, Dejvice, 16000

(210) **O-554945**

(220) 01.04.2019

(320) 01.04.2019

(511) 35, 36, 39, 41, 45

(540)



(510) (35) reklama, propagace, reklamní plochy (pronájem); (36) organizování sbírek, organizování dobročinných sbírek, sponzorování (finanční); (39) doprava, přeprava, uskladnění odpadu a recyklovatelného materiálu, sběr, shromažďování, recyklace, zpracování, úprava, likvidace odpadu a recyklovatelného materiálu, uskladňování, skladování zboží, skladovací kontejner (pronájem), pronájem sběrných nádob na textilní zboží a sběrných nádob na textilní odpad, sklady (pronájem), spedice, sběr zboží k recyklaci (přeprava); (41) vzdělávací činnost v oblasti ekologie, organizování, pořádání a vedení seminářů a vzdělávacích akcí, výchovně zábavné služby; (45) poskytování oblečení, obuvi a hraček osobám v nouzi (charitativní služby).

(591) Barevná

(730) **KOUTECKÝ s.r.o.**, Družby 1413, Duchcov, 41901, CZ

(210) **O-555211**

(220) 10.04.2019

(320) 10.04.2019

(511) 39, 41, 43

(540)

Hotel Kinsky Garden

(510) (39) služby cestovních kancelářů a turistických kancelářů v oblasti dopravy, organizování a rezervace cest, doprovázení turistů, organizování výletů, exkurzí, zájezdů, okružních výletů, plaveb, turistických prohlídek a okružních jízd, organizování jízd výletní lodí, služby průvodců, rezervace letenek, jízdenek, místenek a lodních lístků, poskytování cestovních informací, poskytování informací o cestování přes internet a prostřednictvím mobilních telekomunikačních přístrojů a zařízení, silniční automobilová doprava, autobusová doprava včetně dopravy autokary, pronájem dopravních prostředků, pronájem jízdních kol, poskytování informací vztahujících se k pronájmu jízdních kol, zprostředkovatelské služby v cestovním ruchu v oblasti zájezdů, výletů a prohlídek; (41) konferenční služby, organizování a pořádání kongresů, sympózií, seminářů, vzdělávacích seminářů, workshopů, organizování a plánování recepce, organizování večírků, organizace kulturních, zábavních a sportovních představení, organizace kvízů, her a soutěží, organizace tanečních akcí a plesů, organizace zábavních aktivit, pořádání koncertů, varietní představení, služby kasina, služby klubů (diskoték), noční kluby (zábava), rezervace koncertů, rezervace lístků do divadla, rezervace lístků na kulturní a společenské akce, informace o zábavě, poskytování informací o kulturních aktivitách, poskytování informací o rekreaci, provozování bazénů, služby bowlingového centra, tlumočnické a překladatelské služby, publikování a vydávání časopisů a tiskovin, vydávání katalogů; (43) hotelové služby, recepce pro přechodné ubytování (správa odjezdů a příjezdů na ubytování), služby ubytovacích kancelářů (hotely, penziony), restaurace, pizzerie, pizzerie, bary, kavárny, čajovny, denní bary (v restauraci, hotelu), služby sommeliérů, vinárny, snack-bar, salátové bary, pronájem jednacích a

konferenčních místností, pronájem židlí, ubrusů, stolů a skleněného nádobí, poskytování prostor a zařízení na shromáždění a konference, pronájem velkých stanů, rezervování přechodného ubytování, rezervace ubytování v hotelech, informace o hotelích, rezervace míst v restauraci, zajišťování stravování, cateringové služby pro hotely, firemní akce (poskytování jídel a pití), gastronomické služby, grill-restaurace, pořádání banketů, poskytování informací k ubytování přes internet.

(730) **PARCO, spol. s r.o.**, Holečkova 7/403, Praha 5, 15000, CZ

(210) **O-555266**

(220) 12.04.2019

(320) 12.04.2019

(511) 14, 36, 40

(540)

Ideální Diamant YES

(510) (14) šperky, vzácné kovy a jejich slitiny, náramky, klíčenky, brože, dráty, umělecká díla, emblemy, pouzdra, figuríny, sošky, obrazy, kazety, krabičky, náušnice, klipsy, pouzdra na hodinky, manžetové knoflíčky a spony na kravaty a manžety, řetízky, náhrdelníky, přívěšky na krk, medaile, medailony, mince, nitě, snubní prsteny, prsteny, ozdoby na oděvy, obuv a pokrývky hlavy, to vše z drahých kovů a/nebo jimi potaženo, spony z drahých kovů, šperky, drahokamy a polodrahokamy, hodiny, hodinky, hodinářské přístroje a přístroje na měření času; (36) služby oceňování šperků a šperkařských výrobků, zprostředkování v oblasti nemovitostí, oceňování majetku, správa majetku, pronájem nemovitostí, služby úschovy, finanční služby; (40) zakázková výroba šperků, služby broušení, zpracování drahých kovů, pozlacování, stříbření, pokovování.

(730) **YES Bijuteria S.A.**, ul. Świerzawska 1, Poznań, PL

(740) Šindelka & Lachmannová advokáti s.r.o., Mgr. Eva Lachmannová LL.M., Římská 103/12, Praha 2, Vinohrady, 12000

(210) **O-555269**

(220) 12.04.2019

(320) 12.04.2019

(511) 9, 32, 33, 35, 39, 40, 41, 43

(540)



(510) (9) softwarové aplikace ke stažení pro mobilní telefony nebo tabletové počítače, elektronické publikace ke stažení; (32) pivo, minerální a perlivá voda a nealkoholické nápoje, smoothies a ovocné šťávy, sirupy a přípravky pro výrobu nápojů, sodová voda, nealkoholické aperitivy, nealkoholické koktejly; (33) alkoholické nápoje s výjimkou piva, přípravky pro výrobu alkoholických nápojů; (35) prezentace zboží v komunikačních médiích pro maloobchodní účely, poskytování informací o zboží, jako jsou potraviny nebo nápoje, věrnostní zákaznické služby ke komerčním, propagačním nebo reklamním účelům, členský program pro spotřebitele opravňující účastníky k přijímání produktů a slev v oblasti alkoholických nápojů, maloobchodní nebo velkoobchodní služby se zaměřením na alkoholické a nealkoholické nápoje, piva, nádivky, sochy, figurky, umělecké díla pro ozdobné a dekorativní účely v běžných kovech, drahých kovech, plstech, dřevě, textilní materiál, porcelán, keramiku, kameninu a sklo, oděvy a trička, obuv, pokrývky hlavy, oděvní doplňky, tašky, deštníky, plakáty, zrcadla, láhve, osobní láhve, sklenice a nádoby na pití, šálky, dávkovače brýlí, dekantéry, koktejlové šejkry, míchačky na koktejly, míchací lžice, lisy na citrony, podnosy pro domácí účely, nádoby pro nápojové služby, otvírací láhve a vývrtky, kelblíky na led, slámky na pití, tkaniny nebo ubrousky, zástěry, popelníky, klíčenky, kancelářské potřeby, notebooky, psací potřeby, obchodní služby v oblasti nakupování formou "klikni a vyzvedni"; (39) služby v oblasti dopravy a dodávky zboží, alkoholických nápojů, nealkoholických nápojů a piv, sběr recyklovatelného zboží (doprava), jmenovitě prázdných skleněných lahví; (40) tiskařské a gravírovací služby, služby v oblasti úpravy lahví, krabic, sklenice a nádobí, tiskařské a gravírovací služby; (41) vzdělávací a zábavní služby, jmenovitě, vedení workshopů, názorné ukázky a kurzy výuky v oboru mixologie, pořádání společenských zábavních akcí, jmenovitě afterparty, společenské značkové události, barmanské pobyty; (43) služby rezervace barů,

restaurací a barmanů, poradenské služby v oblasti přípravků na značení nápojů a koktejlů, služby barů, poskytování poradenství v oblasti míchání a podávání koktejlů, párování vín a potravin, poskytování zařízení pro akce a společenské události, služby přípravy nápojů, jmenovitě "vytvoř si vlastní nápoj", "nalijte si vlastní nápoj", služby v oboru barmanství.

- (591) Barevná
(730) **Pernod Ricard**, 12, Place des Etats-Unis, F-75016 PARIS, FR
(740) Čermák a spol., JUDr. Karel Čermák jr. Ph.D., LL.M., Elišky Peškové 735/15, Praha 5, 15000

- (210) **O-555304**
(220) 15.04.2019
(320) 15.04.2019
(511) 37, 39, 40
(540)

 HL point

(510) (37) úklid nemovitostí, úklid ulic, stavebnictví a demolice staveb, pronájem nástrojů, strojů, zařízení a vybavení pro stavebnictví, demolice, úklid a údržbu, instalační a montážní služby v oboru stavebnictví, hubení škůdců, dezinfekce a ochrana proti škůdcům, dobývání přírodních zdrojů, pronájem a údržba pracovních plošin, čištění interiérů a exteriérů budov, údržba a opravy částí budov; (39) skladování, balení nákladu, balení a skladování zboží, doprava a přeprava, parkoviště a uskladnění vozidel, kotviště, potrubní přeprava a distribuce a distribuce prostřednictvím kabelů, přeprava, doprava, pronájem v souvislosti s dopravou a skladováním, balení zboží ke stěhování, balení zboží na objednávku a podle upřesnění druhých, balení přepravovaného zboží, balení potravinových výrobků, balení oděvů pro přepravu, dočasné skladování zásilek; (40) pronájem vybavení k úpravě a přeměně materiálů, výrobě energie a zakázkové výrobě, zpracování a přeměna materiálů, a to potravin a nápojů, zakázková výroba potravin a nápojů, montáž výrobků pro třetí osoby, úprava a čištění vzduchu a vody.

- (591) Barevná
(730) **HL POINT s.r.o.**, U svobodárny 1110/12, Praha 9, Libeň, 19000, CZ
(740) BPA - společnost advokátů Žižkov, Mgr. Kryštof Pazdírek, Koněvova 2660/141, Praha 3, Žižkov, 13000

- (210) **O-555446**
(220) 23.04.2019
(320) 23.04.2019
(511) 35, 41, 42
(540)

 verito

(510) (35) služby reklamní agentury, reklama, reklama on - line v počítačové síti, internetový marketing, průzkum trhu, marketingové studie, pomoc při řízení obchodní činnosti, poskytování obchodních a podnikatelských informací, systematizace informací do počítačové databáze, poskytování konzultačních a poradenských služeb pomocí globální počítačové sítě v oblasti průzkumu trhu, internetového marketingu, konzultační a poradenské služby v oblasti řízení a podnikání, služby v oblasti administrativní správy, poradenské služby v oblasti řízení hospodářské činnosti u fyzických a právnických osob, podnikové ekonomické poradenství, pomoc při provozu obchodu organizační poradenství, poskytování informací pomocí globální počítačové sítě v oblasti podnikání a marketingu; (41) pořádání odborných kurzů, školení a jiných vzdělávacích akcí v oblasti informačních technologií, organizace seminářů, konferencí a praktických cvičení v oblasti verifikačních technologií, průzkumu trhu, marketingu, Internetu,

internetového marketingu, internetových aplikací, informačních systémů, informačních technologií, počítačů a softwaru, poskytování vzdělávacích služeb v oblasti podnikání, informačních technologií, počítačů, marketingu a Internetu; (42) poskytování informací pomocí globální počítačové sítě v oblasti informačních technologií a počítačů, tvorba počítačových programů, aktualizace počítačových programů, instalace počítačových programů, počítačové programování, pronájem počítačového software, tvorba počítačových systémů, konzultace v oblasti počítačového softwaru, hosting webových stránek, poskytování vyhledávačů pro Internet, pronájem webových serverů, umístování webových stránek, tvorba a správa webových stránek (pro třetí osoby), obnova počítačových dat (regenerace), grafický design, uchovávání a správa počítačových dat, vývoj a tvorba webových aplikací, eshopů, vývoj software, konzultační a poradenské služby v oblasti programování počítačů, informačních technologií, uchovávání a správy počítačových dat, tvorby a správy internetových stránek, eshopů a webových aplikací, pronájem počítačů a počítačových sítí včetně software, poskytování konzultačních a poradenských služeb pomocí globální počítačové sítě v oblasti software, internetových aplikací, informačních systémů.

- (591) Barevná
(730) **veri.to s.r.o.**, V Nivách 2555/42a, Jablonec nad Nisou, 46601, CZ
(740) PhDr. Ladislav Sudík, Polní 293, Letohrad, 56151

- (210) **O-555456**
(220) 23.04.2019
(320) 23.04.2019
(511) 35, 39, 43
(540)

 KITCHEN
TAKE AWAY

(510) (35) marketingové služby v oblasti restaurací; (39) rozvoz jídel restauracemi; (43) gastronomické služby, bistra (služby), zajišťování stravování a nápojů v bistrech, restaurace (služby), restaurace rychlého občerstvení (služby), restaurace s odnosem jídel s sebou, služby týkající se odnosu jídla s sebou, podávání jídel a nápojů pro hosty, služby týkající se přípravy jídel a nápojů, služby v oblasti pohostinství (potraviny a nápoje), zajišťování stravování a nápojů hostům v restauracích.
(730) **Agentura NANUM, s.r.o.**, Kovanecká 2284/21, Praha 9, Libeň, 19000, CZ
(740) Advokátní kancelář CINK a partneři, s. r. o., JUDr. Ing. Pavel Cink LL. M., Veleslavina 363/33, Plzeň, Vnitřní Město, 30100

- (210) **O-555458**
(220) 23.04.2019
(320) 23.04.2019
(511) 13, 35
(540)

 ZBROJOVKA
PRAGA

(510) (13) zbraně, malé zbraně (střelné zbraně), střelné zbraně, malorážné palné zbraně, pistole (střelné zbraně), náboje do zbraní, pistole (startovací -), vzduchové pistole [zbraně], revolvery, pažby pušek, pažby střelných zbraní, pažby pro pistole, hlavně pušek, hlavně střelných zbraní, pušky, vojenské

pušky, samopaly; (35) velkoobchodní prodej zbraní, maloobchodní prodej zbraní, reklama a propagace.

- (591) Barevná
(730) **CZECH HERMEX, s.r.o.**, Podnikatelská 565, Praha 9, Běchovice, 19011, CZ
(740) Advokátní kancelář CINK a partneři, s. r. o., JUDr. Ing. Pavel Cink LL. M., Veleslavínova 363/33, Plzeň, Vnitřní Město, 30100

(210) **O-555503**

(220) 23.04.2019

(320) 23.04.2019

(511) 12, 35

(540)

ŠTORE

- (510) (12) automobily a jejich části a příslušenství, to vše ve třídě 12; (35) reklama, propagace, marketing, obchodní informace a rady pro spotřebitele ve výběru produktů a služeb, řízení obchodní činnosti, služby maloobchodu v oblasti automobilů, jejich části a příslušenství.
(730) **ŠKODA AUTO a.s.**, tř. Václava Klementa 869, Mladá Boleslav, Mladá Boleslav II, 29301, CZ

(210) **O-555596**

(220) 26.04.2019

(320) 26.04.2019

(511) 25, 28, 35

(540)

YOUR RIDE, YOUR CHOICE

- (510) (25) oděvy, obuv a pokrývky hlavy určené pro sport, zejména pro cyklistiku, běhání, horolezectví, turistiku, camping a lyžování, včetně outdoorového oblečení, jako jsou cyklistické kalhoty, trika, dresy, bundy, čepice a šátky vhodné pro cyklistiku, cyklistické rukavice bez prstů, cyklistické pláštěnky, oděvnícké zboží z elastických tkanin se speciální úpravou, bundy sportovní s kapucí, kombinézy sportovní, mikiny, tepláky, sportovní soupravy a dresy, šortky, šátky, vesty, legíny, kamaše na boty, oděvy pletené, oděvy nepromokavé, větrovky, tílka, pulovry, vesty, opasky, šle, prádlo (osobní spodní), ponožky, čelenky, pásky absorbující pot, šály, rukavice; (28) sportovní potřeby v rámci této třídy, zejména pro cyklistiku, horolezectví, turistiku, camping, lyžování, včetně příslušenství a náhradních dílů; (35) prezentace výše uvedených výrobků uvedených ve třídách 25 a 28 prostřednictvím sdělovacích prostředků, prostřednictvím reklamy pro maloobchodní účely, maloobchodní služby vztahující se k výše uvedeným výrobkům třídy 25.

(730) **SILVINI s.r.o.**, U Louže 380, Zdiby, Přemyšlení, 25066, CZ

(740) Mgr. Jitka Vejražková, patentová zástupkyně, Podkovářská 6, Praha 9, 19000

(210) **O-555645**

(220) 30.04.2019

(320) 30.04.2019

(511) 5, 35, 44

(540)



- (510) (5) potravinové doplňky pro lidi, zejména sportovce, jmenovitě výživové doplňky, potravní doplňky a dietetické přípravky, nutraceutika jako dietní doplňky, antioxidační doplňky stravy, potravinové doplňky z glukózy, alginátové potravinové doplňky, proteinové potravinové doplňky, minerální doplňky stravy, potravinové doplňky obsahující enzymy, potravinové doplňky z lecitinu, kaseinové potravinové doplňky, potravinové doplňky z droždí, potravinové doplňky z propolisu, potravinové doplňky z pylu, minerální potravinové doplňky, výživové doplňky, vitamínové doplňky, probiotické doplňky, tekuté vitamínové doplňky, tekuté potravinové doplňky, potravinové doplňky s obsahem zinku, vitaminy a vitamínové

přípravky, vitamínové tablety, smíšené vitamínové přípravky, želatinové vitaminy; (35) maloobchodní prodej potravinových a výživových doplňků pro sportovce prostřednictvím internetového portálu (e-shop), management a administrativní služby, reklamní, marketingové a propagační služby, zejména na internetu, maloobchodní prodej dietetických přípravků; (44) poradenství z oblasti výživy pro sportovce prostřednictvím internetového portálu.

- (591) Barevná
(730) **Oblivion Nutrition s.r.o.**, Korunní 2569/108, Praha 10, Vinohrady, 10100, CZ
(740) PatentCentrum Sedlák & Partners s.r.o., Okružní 2824, České Budějovice, České Budějovice 3, 37001

(210) **O-555734**

(220) 03.05.2019

(320) 03.05.2019

(511) 32, 33

(540)



- (510) (32) piva, minerální vody, šumivé nápoje a jiné nápoje nealkoholické, nápoje a šťávy ovocné, sirupy a jiné přípravky k zhotovování nápojů; (33) alkoholické nápoje (s výjimkou pív).

(730) **Soare sekt a.s.**, Vídeňská 101/119, Brno, Dolní Heršpice, 61900, CZ

(740) Mgr. Jan Andrášek, Kopečná 241/20, Brno, 60200

(210) **O-555735**

(220) 03.05.2019

(320) 03.05.2019

(511) 6, 7, 8, 35, 37

(540)

BO-IMPORT

- (510) (6) kovové stavební a konstrukční materiály a prvky, kovové železářské zboží; (7) zařízení a stroje pro zemědělství, pro zemní práce, pro stavebnictví, pro těžbu ropy a plynu, důlní zařízení, čerpadla, kompresory a fukary, manipulační zařízení, stroje a obráběcí stroje na zpracování materiálů a pro výrobu, stroje a zařízení pro řezání, vrtání, broušení, ostření a úpravu povrchů, stroje na zametání a vysávání, na čištění, mytí a praní, části a příslušenství k uvedeným strojům a zařízením; (8) ruční nářadí a nástroje pro zpracování materiálů a pro výrobu, opravy a údržbu, zdvihací nástroje (ručně ovládané); (35) velkoobchod, maloobchod, a internetový obchod s výše uvedenými výrobky ve třídách 6, 7 a 8, služby obchodního zprostředkovávání a poradenství v oboru prodeje výše uvedených výrobků ve třídách 6, 7 a 8; (37) instalační a montážní služby, čištění, opravy a údržba, pronájem nástrojů, strojů, zařízení a vybavení pro stavebnictví, demolice, úklid a údržbu.

(730) **Borek Miloslav Ing.**, Návrší 2697/16, Šternberk, 78501, CZ

(740) Halaxová & Halaxová TETRAPAT, Mgr. Eva Halaxová, Jinonická 804/80, Praha 5, Košíře, 15800

(210) **O-555788**

(220) 06.05.2019

(320) 06.05.2019

(511) 29, 30, 43

(540)

meat and meet

- (510) (29) hotová jídla, chlazená a mražená jídla, lahůdky, sendviče, obložené chlebičky, výrobky teplé a studené kuchyně, vše převážně živočišného původu spadající do této třídy; (30) hotová jídla, chlazená a mražená jídla, lahůdky, sendviče, obložené chlebičky, výrobky teplé a studené kuchyně, vše převážně rostlinného původu spadající do této třídy; (43) služby rychlého občerstvení, restaurace, gastronomické služby, služby bister a barů.

(730) **Pec Resort Invest a.s.**, Bohdalecká 1490/25, Praha 10, Michle, 10100, CZ

(210) **O-555789**
(220) 06.05.2019
(320) 06.05.2019
(511) 9, 16, 35, 36, 39, 41, 43, 44
(540)

GRAND HOTEL
HRADEC

(510) (9) strojně čitelné nosiče dat a záznamů (nahrané i nenahrané), informace na strojně čitelných nosičích, informace a záznamy v elektronické podobě, software, interaktivní a grafické programy, elektronická periodika, elektronické katalogy a jiné neperiodické produkty v elektronické podobě; (16) periodické a neperiodické tiskoviny, jako noviny, katalogy, prospekty, kalendáře, mapy, atlasy, pohlednice, fotografie (tištěné), grafické reprodukce, časopisy, plakáty, letáky a jiné tištěné propagační, reklamní a informační materiály, obtisky, papírenské výrobky, jako obálky, samolepky, razítka, tiskopisy, vstupenky, šatní lístky, jídelní a nápojové lístky, včetně obalů, figurky a jiné dekorativní předměty z papírové hmoty, odnosné tašky a sáčky z papíru a plastů jako obaly, papírové a plastové obaly všeho druhu, včetně obalů na nápoje a potraviny v jiné třídě neobsažené, papírové pивní tácky, výrobky z papíru, a to utěrky, ubrusy, ubrousky, ručníky, kapesníky a toaletní papír, psací potřeby, kancelářské potřeby (kromě nábytku), papírenské a polygrafické výrobky spadající do této třídy; (35) správa hotelů, marketing, marketingové studie, poskytování obchodních nebo podnikatelských informací, reklama (propagace), rozšiřování reklamních materiálů zákazníkům (letáky, prospekty, tisky, vzorky), pomoc při řízení obchodní činnosti, ekonomické poradenství týkající se provozu hotelů, gastronomických provozů a provozu léčebných a rekondičních zařízení; (36) pronájem nemovitostí, správa nemovitostí, pronájem bytů, směnářské služby; (39) pronájem garáží, pronájem parkovacích ploch, doprava turistů, doprovázení turistů, organizování cestovních zájezdů, půjčování automobilů, motocyklů a jízdních kol, organizování a pořádání výletů a cest, průvodcovské služby, zajišťování jízdenek, mistenek, letenek a lodních lístků, zajištění a zprostředkování přepravy osob, zavazadel a nákladů, pořádání poznávacích a vzdělávacích zájezdů; (41) pořádání a řízení pracovních setkání (školení), organizování a vedení kongresů, poskytování informací o možnostech rekreace, služby pro oddech a rekreaci, služby klubů zdraví (zdravotní a kondiční cvičení), půjčování sportovního nářadí a sportovních potřeb, provozování a pronájem fitness a sportovních zařízení, provoz a pronájem vzdělávacích, kulturních, společenských, zábavních nebo sportovních zařízení, provoz sportovních zařízení pro rekondici a regeneraci, organizování a pořádání vzdělávacích, výchovných, společenských, kulturních, zábavních nebo sportovních akcí, zajišťování vstupenek na sportovní, kulturní, společenské a jiné zábavní akce, výchovně-zábavní klubové služby; (43) služby zajišťující stravování a nápoje, pronajímání přechodného ubytování, ubytovací služby (hotely, penziony), rezervace přechodného ubytování, pronajímání jednacích místností, poskytování prostor pro pořádání akcí, dočasných kancelářských prostor a prostor pro jednání, půjčování židlí, stolů, prostírání, nápojového skla, poradenství v oboru provozování hotelů a gastronomických provozů; (44) salóny krásy, kadeřnické salóny, fyzioterapeutické služby, ošetrovatelské služby, zotavovny, sanatoria, služby péče o hygienu a krásu, služby vizážistů, masáže, zdravotní a lékařská péče, poradenské služby v oblasti dietologie, lázeňské a wellness služby, pronájem a provozování zařízení sloužících k regeneraci a rekondici a léčebné rehabilitaci, provozování a pronájem wellness zařízení.

(730) **Pec Resort Invest a.s.**, Bohdalecká 1490/25, Praha 10, Michle, 10100, CZ

(210) **O-555791**
(220) 06.05.2019
(320) 06.05.2019
(511) 9, 18, 21, 24, 25, 28, 35
(540)



(510) (9) přístroje na zpracování dat, počítače, přenosné počítače, notebooky, tablety (počítače), počítačový software, počítačové programy, počítačové sítě, počítačové systémy, počítačové programy pro používání internetu a celosvětové sítě, počítačové komponenty, počítačové paměti, elektronické součásti, počítačové čipy, počítačové modemy, počítačové servery, počítačové tiskárny, počítačové klávesnice, monitory, počítačové disky, počítačové softwarové aplikace, ke stažení, elektronické časopisy, informační technologie a audiovizuální, multimediální a fotografické přístroje, mobily, mobilní aplikace, software pro mobilní telefony, telekomunikační přístroje, přístroje na záznam zvuku, přístroje na záznam obrazu, audiovizuální přístroje, paměťová zařízení a média, optické přístroje a nástroje, měřicí přístroje, elektronické přístroje na kontrolu, monitorovací přístroje, elektronické řídicí přístroje, pouzdra na telefony, pouzdra na přenos počítačů, pouzdra na brýle, brýle, sluneční brýle, brýle pro sportovní účely, chrániče hlavy pro sport, ochranné helmy pro sportovní účely; (18) zavazadla, cestovní zavazadla, tašky, cestovní tašky, sportovní tašky, nákupní tašky, pracovní tašky, kufry, cestovní kufry, batohy, turistické batohy, školní batohy, školní tašky, aktovky, kabelky, univerzální peněženky, kožené tašky a peněženky, klíčenky, ledvinky, cestovní vaky, sportovní vaky, sedlářské výrobky, deštníky, slunečníky, hole turistické; (21) potřeby pro domácnost, kuchyňské potřeby, nádoby, kuchyňské nádoby, hrnce, misky, lahve, cestovní láhve, tepelné izolační nádoby (termosky), sklenice na pití, hrnky, šálky, misky, kuchyňské formy, kartáče, hřebeny; (24) textilie, látky, cestovní příkrývky, příkrývky (ložní), prošívané pokrývky, spací pytle, ložní prádlo, utěrky (textilní), ubrusy, závěsy, záclony; (25) oděvy, sportovní oděvy, sportovní dresy, tepláky, oděvy pro volný čas, trička, tílka, kalhoty, krátké kalhoty, košile, halenky (blůzy), bundy, vesty, kabáty, nepromokavé oděvy, pláštěnky, pokrývky hlavy, čepice, čelenky (oděvy), spodní prádlo, trenýrky, funkční spodní prádlo, plavky, župany, ponožky, rukavice, opasky, kožené oděvy, obuv, sportovní obuv, obuv pro volný čas, turistická obuv, domácí obuv, plážová obuv a sandály; (28) sportovní potřeby, sportovní potřeby a vybavení, sportovní chrániče, posilovači stroje, trenážery na cvičení, hračky, stavebnice (hračky), hry, modely (hračky); (35) reklama, reklamní služby poskytované prostřednictvím internetu, marketing, výrobkový marketing, internetový marketing, marketingový průzkum, obchodní průzkum, styk s veřejností, předvádění výrobků, podnikové organizační a ekonomické poradenství, obchodní poradenství, pomoc při řízení obchodní činnosti průmyslovým nebo obchodním firmám, automatizované zpracování dat, správa počítačových databází, administrativní služby, personální poradenství, obchodní management, předváděcí akce a výstavy pro reklamní a obchodní účely, modeling pro reklamní účely nebo podporu prodeje, služby řízení obchodní činnosti v oblasti elektronického obchodování, distribuce prospektů a vzorků, maloobchodní prodej oděvů, maloobchodní prodej obuvi, maloobchodní prodej sportovního vybavení, maloobchodní prodej zavazadel, služby on-line maloobchodních prodejen v oblasti oděvů, velkoobchodní prodej oblečení, velkoobchodní prodej sportovního vybavení, velkoobchodní prodej obuvi, velkoobchodní prodej zavazadel.

(730) **REJOICE s.r.o.**, Družstevní 262/25, Batelov, 58851, CZ

(740) Ing. Jarmila Javoříková, Slunečná 4566, Zlín, 76005

(210) **O-555818**
(220) 07.05.2019
(320) 07.05.2019
(511) 35, 40
(540)

STEELO

(510) (35) maloobchodní služby zaměřené na prodej nábytku, maloobchodní prodej nábytku, velkoobchodní prodej nábytku; (40) zakázková výroba nábytku, výroba nábytku na zakázku a podle specifikace třetích osob.
(730) **STEELO Furniture s.r.o.**, Rokycanova 368, Libochovice, 41117, CZ

(210) **O-555831**
(220) 09.05.2019
(320) 09.05.2019
(511) 35, 41, 43
(540)

SOKOL

TYRŠ BRNO

(510) (35) reklama, propagace, řízení obchodní činnosti, obchodní administrativa, kancelářské práce; (41) vzdělávání, školení, zábava, sportovní a kulturní činnost; (43) služby zajišťující stravování a nápoje, dočasné ubytování.
(730) **TJ SOKOL TYRŠ BRNO**, Francouzská 421/87, Brno, Zábřovice, 60200, CZ

(210) **O-555832**
(220) 09.05.2019
(320) 09.05.2019
(511) 18, 25, 35
(540)

ROBY NOO

(510) (18) kůže, imitace kůže a výrobky z těchto materiálů, které nejsou zahrnuty do jiných tříd, a to cestovní zavazadla, kufrы, brašny, kožené desky, kabely, tašky na boty, batohy, tašky na oděvy, kabelky, peněženky, peněženky na mince, klíčenky, aktovky na dokumenty, diplomatické kufrы, náprsní tašky, pouzdra na kreditní karty, deštníky; (25) oděvy, obuv, pokrývky hlavy; (35) pomoc při provozování maloobchodu nebo oddělení obchodu prodávající pánskou, dámskou a dětskou obuv, doplňky obuvi, výrobky spojené s péčí o obuv, oděvy, kožené součásti, módní doplňky, zavazadla, kabelky a náprsní tašky.
(730) **Novotný Robert Bc.**, Marie Podvalové 920/3, Praha 9, 19600, CZ

(210) **O-555840**
(220) 09.05.2019
(320) 09.05.2019
(511) 12, 39
(540)

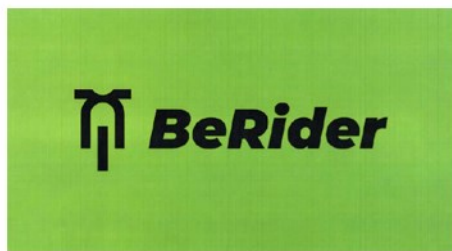

(510) (12) motorová vozidla, motorová vozidla provozovaná elektricky, pozemní vozidla, skútry; (39) nájemní a půjčovní služby motorových a pozemních vozidel, dopravní a přepravní činnosti, dopravní služby, pronájem příslušenství vozidel, pronájem pozemních a motorových vozidel prostřednictvím počítačové sítě (internetu).

(591) Barevná
(730) **ŠKODA AUTO DigiLab s.r.o.**, Jankovcova 1603/47a, Praha 7, Holešovice, 17000, CZ
(740) **ROWAN LEGAL**, advokátní kancelář s.r.o., JUDr. Josef Donát LLM, advokát, Na Pankráci 1683/1683/127, Praha 4, Nusle, 14000

(210) **O-555941**
(220) 15.05.2019
(320) 15.05.2019
(511) 9, 35, 38, 41
(540)

Slavia TV

(510) (9) audiovizuální díla, data, databáze, databázové produkty, informace a záznamy v elektronické podobě, bez ohledu na to, zda uložené na samostatných nosičích a/nebo v rámci datových, informačních či telekomunikačních sítí; (35) shromažďování, poskytování, třídění, překlad nebo jiné zpracovávání obchodních nebo podnikatelských informací, včetně vytváření, zpracovávání a třídění dat rámci databází, pomoc při řízení obchodní činnosti, průzkum trhu, šíření propagačních informací, reklamní a propagační činnost, prostřednictvím jakéhokoliv média, inzertní činnost, pronájem informačních míst, organizační zabezpečování televizního vysílání, předvádění zboží za účelem reklamy nebo prodeje, předvádění zboží prostřednictvím televize za účelem reklamy nebo prodeje, příprava a vývoj reklamních kampaní; (38) telekomunikace, televizní vysílání, rozhlasové vysílání, digitální vysílání, televizní vysílání prostřednictvím internetu, televizní vysílání zábavných, vzdělávacích, výchovných, soutěžních a informačních pořadů a programů, šíření, výměna nebo získávání zpráv a informací, streaming dat, přenos datových, audio, video a multimediálních souborů, včetně souborů ke stažení a souborů streamových přes globální počítačovou síť, poskytování multimediálního obsahu nebo informací prostřednictvím internetu a nebo jiné komunikační sítě, komunikace a přenos dat, zvuku, obrazu, audio a video obsahu prostřednictvím veřejné nebo neveřejné telekomunikační sítě včetně internetu, pomocí telefonů, mobilních telefonů, telefaxů, satelitů, počítačů či terminálů nebo jakýmkoliv jinými prostředky, včetně přenosu elektronické pošty a přenosu dat v reálném čase (přenosu zvuku, obrazu, textu nebo jiných dat či informací) a poskytování a zprostředkovávání služeb s tím spojených včetně poskytování přístupu a připojení k těmto telekomunikačním sítím včetně internetu, provozování veřejné nebo neveřejné telekomunikační sítě, poskytování obsahu včetně šíření a zpřístupňování elektronických tiskovin, časopisů, periodik, knih a jiných dat prostřednictvím veřejné nebo neveřejné telekomunikační sítě včetně internetu, shromažďování, zpracovávání a poskytování informačních služeb na internetu včetně provozování elektronických nástěnek, diskusních skupin a fór a poskytování přístupu k on-line informačním službám a databázím, tisková agentura, vysílání elektronických médií nebo informací prostřednictvím internetu nebo jiných komunikačních sítí; (41) služby v oblasti vzdělávání, zábavy a sportu, elektronické publikování knih, magazínů, elektronických publikací a online žurnálu, digitální zpracování obrazu, tvorba a šíření audiovizuálních děl, zábavní a vzdělávací služby zaměřené na elektronická média, multimediální obsah, videa, filmy, obraz, text, fotografie, hry, uživatelem generovaný obsah a související informace přes počítačové a komunikační sítě, on-line digitální vydavatelské služby,

nakladatelství a vydavatelství, ediční činnost, publikační činnost, nahrávání nosičů zvukových nebo zvukově- obrazových, zpravodajství, publicistika, televizní zpravodajství, televizní a filmová produkce, tvorba programů, tvorba a výroba televizních a audiovizuálních programů, zprostředkovatelská činnost v oblasti kultury, výchovy, zábavy a sportu, pořádání zábavních nebo kulturních nebo vzdělávacích akcí, organizace, provozování a provádění her a soutěží, výstavní činnost v oblasti kultury nebo zábavy.

- (730) **SK Slavia Praha - fotbal a.s.**, U Slavie 1540/2a, Praha 10, Vršovice, 10000, CZ
(740) Advokátní a patentová kancelář, JUDr. Aleš Zábrš, Na Beránce 2, Praha 6, 16000

- (210) **O-555942**
(220) 15.05.2019
(320) 15.05.2019
(511) 14, 16, 18, 21, 24, 25, 35, 41
(540)



- (510) (14) pouzdra na šperky, hodiny a hodinky, klíčenky (ozdoby nebo přívěšky), přívěšky jako klenoty, ozdoby nebo na klíče, odznaky z drahých kovů; (16) výrobky z papíru a nosiče informací, a to tiskoviny, plakáty, samolepky, pohlednice, obalové materiály z plastických hmot; (18) deštníky, slunečníky, cestovní brašny, propagační předměty z kůže a její imitace; (21) skleněné ozdobné, užitkové a propagační předměty, a to sklenice, popelníky, džbánky, šálky, misky, vázy, talířky, miniatury, keramické výrobky; (24) vlajky z textilu; (25) oděvy a jejich součásti, a to trička, šály, čepice, kulichy, ponožky, bundy, sportovní dresy a jejich imitace; (35) inzertní a reklamní činnost, marketing; (41) výchovná a zábavní činnost, sportovní činnost a zprostředkovatelská činnost v oblasti sportu.
(591) Barevná
(730) **SK Slavia Praha - fotbal a.s.**, U Slavie 1540/2a, Praha 10, Vršovice, 10000, CZ
(740) Advokátní a patentová kancelář, JUDr. Aleš Zábrš, Na Beránce 2, Praha 6, 16000

- (210) **O-555948**
(220) 15.05.2019
(320) 15.05.2019
(511) 3, 5, 29, 30
(540)

Multíci KLAS

- (510) (3) kosmetické přípravky všeho druhu, kosmetické prostředky, kosmetické výrobky, voňavkářské výrobky, mýdla, drogistické zboží; (5) přípravky farmaceutické, farmaceutické přípravky pro léčbu kostních chorob, dietetické doplňky potravy minerální, výživové a vitaminové přípravky, přípravky pro léčbu kloubů, kloubní výživa, přípravky obsahující stopové prvky, vše pro léčebné účely; (29) konzervované a solené potraviny zahrnuté do tř. 29, extrakty z chalu pro potravinářské účely, jedlá želatina, mléčné výrobky; (30) příchutě a přísady do potravin a nápojů s výjimkou esencí a éterických olejů, glukóza pro výživu, potraviny s vysokým obsahem vitamínů a minerálů vyrobené za účelem doplnění běžné stravy konzumenta, které mohou příznivě ovlivnit zdraví konzumenta, spadající do této třídy, přípravky určené k ochraně a regeneraci kloubů a pohybového aparátu, vše v rámci této třídy.
(730) **UNIOS Pharma s.r.o.**, Robousy 188, Jičín, 50601, CZ
(740) Ing. Václav Kratochvíl, Husníkova 2086/22, Praha 5, Stodůlky, 15800

- (210) **O-555949**
(220) 15.05.2019
(320) 15.05.2019
(511) 35, 36, 37, 39
(540)



TECHNOPARK

- (510) (35) činnost podnikatelských, organizačních a ekonomických poradců v rámci této třídy, provozování a obchodní správa obchodního, skladového a nákupního centra, marketingové studie, průzkum trhu a marketing, služby administrativní povahy; (36) činnost realitní kanceláře, koupě, prodej a pronájem nemovitostí a zprostředkovatelská činnost v této oblasti, správa a pronájem nemovitého majetku, developerská činnost v oblasti nemovitého majetku, (koupě, pronájem a prodej nemovitostí), investorská činnost v oblasti nemovitého majetku, činnost realitních makléřů, koupě a prodej nemovitostí; (37) údržba nemovitostí, provádění staveb všeho druhu; (39) pronájem garáží, skladovacích prostor a ploch, parkovacích a odstavných ploch, zprostředkovatelská činnost ve výše uvedených oblastech v rámci této třídy.
(730) **Smejkal Karel**, Skleníky 556, Černá Hora, 67921, CZ
(740) **Molík František**, Sedlešovice 109, Nový Šaldorf, Sedlešovice, 67181, CZ
(740) Ing. Michal Jupa, patentový zástupce, Na Baních 1385, Praha 5 - Zbraslav, 15600
Ing. Michal Jupa, patentový zástupce, Na Baních 1385, Praha 5 - Zbraslav, 15600

- (210) **O-555972**
(220) 15.05.2019
(320) 15.05.2019
(511) 32, 33, 41, 43
(540)



- (510) (32) nealkoholické nápoje; (33) alkoholické nápoje; (41) galerijní činnosti, nakladatelství a vydavatelství, divadelní a koncertní činnost, konference, kongresy, vzdělávací přednášky, kulturní pořady, semináře, kinosál, klubové služby, plánování a organizování večírků, pronájem sálů, pronájem filmové techniky; (43) restaurace, stravovací služby, café bar, rauty, podávání jídel.
(730) **Malinský Petr Ing.**, Petra Slezáka 547/4, Praha 8, Karlín, 18600, CZ

- (210) **O-555973**
(220) 15.05.2019
(320) 15.05.2019
(511) 16, 35, 36, 41, 43
(540)

PALÁC AVENTIN

- (510) (16) razítka, štítky pro adresy, plakáty, podložky pod pivní sklenice, kalendáře, zápisníky (notesy), grafika, tiskopisy, pohlednice, papír dopisní, paragony, papírové ubrousky, záložky do knih, kalendáře, samolepky, vlajky papírové, štíty vývěsní z papíru nebo lepenky, samolepky; (35) vylepování plakátů, venkovní reklama, rozšiřování reklamních nebo inzertních materiálů, fotokopírování, předvádění zboží, rozšiřování reklamních materiálů zákazníkům (letáky, prospekty, tisky, vzorky), kopírování nebo rozmnožování (reprodukce) dokumentů, dokladů a podobně, aktualizování reklamních materiálů, pronájem reklamních materiálů, vydávání reklamních nebo náborových, propagačních a

inzerčních textů, reklama (propagace), rozhlasová reklama, styky s veřejností, televizní reklama, výklady (aranžování), reklamní agentury, organizování výstav (komerčních nebo reklamních), pronájem reklamních ploch, inzercie poštou, agentury umělecké (obchodní vedení), pořádání veletrhů pro obchodní a reklamní účely, prezentace výrobků v komunikačních médiích pro účely maloobchodu, psaní reklamních textů, služby v oblasti grafické úpravy pro reklamní účely, vyhledávání sponzorů; (36) shromažďování prostředků pro dobročinné účely, organizování dobročinných sbírek, finanční sponzorování; (41) zábava, pobavení, služby v oblasti estrád, filmová studia, organizace soutěží (vzdělávacích nebo zábavných), soutěže (organizování vzdělávacích a sportovních), korespondenční kurzy, pronájem kinematografických filmů, filmová tvorba, knihovny, půjčovny knih, vydávání knih, výroba rozhlasových a televizních programů, orchestry (služby poskytované), divadelní představení, televizní zábava, provozování sportovních zařízení, umělecké a módní agentury, služby klubové (výchově zábavné), organizování a vedení kolokvií, organizování a vedení konferencí, organizování a vedení kongresů, diskotéky (služby), informace o výchově a vzdělávání, organizování kulturních nebo vzdělávacích výstav, organizování živých představení a vystoupení, filmové projekce, plánování a organizování večírků, praktický výcvik, provozování muzeí, nahrávací studia (služby), půjčování videopásek, organizování a vedení seminářů, organizování a vedení sympozií, výroba video filmů, školení (pořádání a řízení), organizace představení (manažerské služby), vydávání elektronických knih a časopisů on-line, fotografování na mikrofilm, organizování a pořádání koncertů, kaligrafické služby; (43) zásobování, kavárny, jídelny, závodní jídelny, pronajímání a přechodné ubytování, hotelové služby, restaurace, samoobslužné restaurace, automaty rychlého občerstvení, bufety, barové služby, rezervace přechodného ubytování, půjčování židlí, stolů, prostírání, nápojového skla, pronajímání jednacích místností.

(730) **Malinský Petr Ing.**, Petra Slezáka 547/4, Praha 8, Karlín, 18600, CZ

(210) **O-555981**

(220) 16.05.2019

(320) 16.05.2019

(511) 10, 16, 41, 44

(540)

SPINEZIO

(510) (10) diagnostické přístroje pro lékařské účely, fyzioterapeutické přístroje a pomůcky, ortopedické pomůcky, rehabilitační přístroje a pomůcky pro lékařské účely; (16) knihy, periodika, plakáty, prospekty, publikace, tiskoviny; (41) vzdělávání, školení, zábava, kulturní a sportovní činnosti, pořádání a vedení konferencí, pořádání a vedení osobních vzdělávacích fór, pořádání a vedení seminářů, pořádání a vedení workshopů (školení), praktický výcvik (předvádění), profesní rekvalifikace, služby klubů zdraví (zdravotní a kondiční cvičení), školení, vedení kurzů kondičního cvičení; (44) služby kliniky nebo sanatoria, lázeňské služby, alternativní medicína, fyzioterapie, rehabilitace, lékařské služby, masáže, ošetrovatelské služby, terapeutické služby, zdravotní péče, zdravotní a farmaceutické poradenství, telemedicinské služby.

(730) **Zahradník Petr Mgr.**, Na Skalce 1047/1, Praha 5, 15000, CZ

(210) **O-555982**

(220) 16.05.2019

(320) 16.05.2019

(511) 10, 16, 41, 44

(540)



(510) (10) diagnostické přístroje pro lékařské účely, fyzioterapeutické přístroje a pomůcky, ortopedické pomůcky, rehabilitační přístroje a pomůcky pro lékařské účely; (16) knihy, periodika, plakáty, prospekty, publikace, tiskoviny; (41) vzdělávání, školení, zábava, kulturní a sportovní činnosti, pořádání a vedení konferencí, pořádání a vedení osobních vzdělávacích fór, pořádání a vedení seminářů, pořádání a vedení workshopů (školení), praktický výcvik (předvádění), profesní rekvalifikace, služby klubů zdraví (zdravotní a kondiční cvičení), školení, vedení kurzů kondičního cvičení;

(44) služby kliniky nebo sanatoria, lázeňské služby, alternativní medicína, fyzioterapie, rehabilitace, lékařské služby, masáže, ošetrovatelské služby, terapeutické služby, zdravotní péče, zdravotní a farmaceutické poradenství, telemedicinské služby.

(591) Barevná

(730) **Zahradník Petr Mgr.**, Na Skalce 1047/1, Praha 5, 15000, CZ

(210) **O-556210**

(220) 27.05.2019

(320) 27.05.2019

(511) 43

(540)

CHUŤ HANOI

(510) (43) restaurace, restaurační služby v oblasti rychlého občerstvení, bistra (služby), restaurace s odnosem jídel s sebou, cateringové služby zaměřené na zásobování jídlem.

(730) **HANOKA s.r.o.**, Olomoucká 1193/61a, Brno, Černovice, 62700, CZ

(740) Mgr. David Müller, Filipova 2016/6, Praha 4, Chodov, 14800

(210) **O-556211**

(220) 27.05.2019

(320) 27.05.2019

(511) 29, 30, 35

(540)

UZENINY KOŘÍNEK

(510) (29) maso, ryby, drůbež a zvěřina, masné výrobky, paštiky, masové krémy, uzeniny; (30) omáčky (k ochucení), hořčice, ocet, koření; (35) zprostředkování obchodní činnosti s výrobky uvedenými výše ve třídách 29 a 30, reklama, propagace, management, export, import.

(730) **Landa Petr**, Rezníčkova 220, Kojetice u Prahy, 25072, CZ

(740) PROPATENT, Ing. Vlasta Sedláčková, Pod Pekařkou 107/1, Praha 4, Podolí, 14700

(210) **O-556224**

(220) 28.05.2019

(320) 28.05.2019

(511) 16, 35, 43

(540)

Nesnězeno

(510) (16) balicí materiály vyrobené z papíru, balicí materiály z lepenky, balicí materiály z plastu, balicí nádoby z lepenky, balicí tašky, sáčky z papíru, časopisy, publikace, dárkové papírenské zboží, dřevitá lepenka, dřevitý papír, drsné papírové ubrousky pro toaletní účely, etikety z lepenky, etikety z papíru, fólie na balení potravin, grafická znázornění, grafické kresby, grafické reprodukce, grafické tisky, grafické znaky na kopírování, hedvábný papír, hlavičkový dopisní papír, hygienické papírové ručníky, informační brožury, informační dopisy, informační prospekty, jednorázové ubrousky, jídelní lístky, jmenovky, jmenovky na stůl, kapesníky, ubrousky, kartičky na poznámky, kartón, kartonové balicí krabice, kartonové krabice, kartonové krabice na dorty, kartonové obaly, kartonové podtácky, kartonové přepravní kontejnery, kartonové stolní prostírání, kartony na vejce, kartony z lepenky na balení, katalogy, koktejlové podtácky z papíru, kornouty z papíru, krabice (kartony) vyrobené z vlnité lepenky, krabice lepenkové, krabice na balení (kartonové), krabice na balení (lepenka), krabice na balení (papírové), krabice vyrobené z dřevovláknité desky, krabice vyrobené z papíru, krabice z dřevovláknitých (dřevotřískových) desek, krabice z lepenky, krabice z lepenky, kartonu nebo z papíru, krabice z lepenky nebo papíru, krabice z papíru, krabice z papíru nebo lepenky, krabice z vlnité lepenky, křídový papír, kroužkové bloky, kroužkové zápisníky, krycí karton pro vlnitou lepenku, krycí papír, kuchyňský papír, lepenka, lepenka na balení, lepenka z manilového papíru, lepenkové balicí materiály, lepenkové kartony na balení, lepící papírové etikety, lepící papír, lepící natištěné etikety, lepenkové stolní prostírání, lepenkové obalové krabice, lepenkové nebo papírové krabice, lepenkové krabice pro vystavování výrobků, lepenkové krabice na pizzu, lepenkové krabice na balení, lepící pásy, lepící plastová fólie na balení, lepící poznámkové bloky, letáky, listy absorpčního papíru nebo plastu pro balení potravin, listy papíru nebo plastu sloužící k regulaci vlhkosti pro balení potravin, listy z recyklované celulózy pro balení, nádoby z lepenky, nádoby z lepenky na balení, nádoby z regenerované celulózy [jako obaly], nádoby z vlnitého materiálu, nákupní tašky, nákupní tašky z papíru, nálepky, nálepky z papíru, nepromastitelný papír, navštívenky, návrhy vzorů a výšivek, obálky, obalové materiály z kartonu, obalové materiály vyrobené z recyklovaného

papíru, obalové fólie z plastických hmot, obalové folie na potraviny, obálky z manilového papíru, obalové materiály z lepenky, obalové materiály ze škrobů, obalové nádoby z papíru, obaly na lahve z lepenky nebo papíru, obaly na potraviny, ozdoby z lepenky na potraviny, papír na balení potravin, papírenské výrobky, papírová prostírání, papírová stolní prostírání, papírové archy na balení, papírové bannery, papírové bryndáčky, papírové etikety, papírové identifikační štítky, papírové kapesníky, papírové kornouty, papírové krabice pro dodání zboží, papírové lepicí pásy [kancelářské potřeby], papírové nádoby na balení, papírové nákupní tašky, papírové nálepky, papírové nebo plastové absorpční fólie na balení potravin, papírové nebo plastové listy na kontrolu vlhkosti při balení potravin, papírové nebo plastové sáčky a tašky na balení (obálky, pytlíky), papírové nebo plastové svačinové sáčky, papírové ozdoby na potraviny, papírové přepravky na potraviny, papírové podtácky pod nápojové sklenice, papírové sáčky na balení, papírové štítky, papírové stolní ubrusky, papírové vlajky a vlaječky, pásy na potravinové sáčky pro použití do mrazniček, papírové vývěsní tabule, pivní tácky, plakáty, plastová fólie na balení potravin, plastové balicí materiály, plastové balicí tašky, plastové fólie na obalování, plastové nákupní tašky, plastové obalové materiály na sendviče, plastové sáčky a obaly, plastové sáčky na balení, plastové sáčky na sendviče, plastové sáčky na skladování potravin k domácímu použití, podložky pod nádoby z papíru, potravinářský papír, potištné papírmické zboží, poukazy, poutače z papíru nebo lepenky, pozvánky, programy akcí a událostí, propagační publikace, prostírání z kartonu, prostírání z lepenky, prostírání z papíru, razítka, sáčky [obálky, váčky] z papíru nebo plastických hmot na balení, sáčky na úpravu jídla v mikrovlnné troubě, sáčky na balení vyrobené z biologicky rozložitelného plastu, sáčky na balení vyrobené z biologicky rozložitelného papíru, šablony pro zdobení jídel a nápojů, seznamy (rejstříky), skládací kartonové krabice, skládací lepenkové krabice, skládací papírové krabice, skladovací nádoby z papíru, tašky (obaly, pytlíky) z plastu, tištěná periodika, tištěné balicí materiály z papíru, tištěné kartonové pozvánky, tištěné informační karty, tištěné informační listy, tištěné papírové cedule, tištěné propagační materiály, tištěné poukazy, tištěné pozvánky, tištěné papírové štítky, tištěné vstupenky na akce, tužky, vesačky na lahve, z papíru nebo lepenky, vzduchotěsné obaly z lepenky, washí pásy; (35) administrativa prodeje, administrativní pomoc v rámci reagování na výzvy k podávání nabídek, administrativní služby, administrativní služby v oblasti vyřizování poptávek, administrativní služby v oblasti příjmu prodejních objednávek, administrativní zpracování počítačových nákupních objednávek, administrativní zpracování nákupních objednávek zadaných telefonicky nebo přes počítač, aktualizace reklamních informací v počítačové databázi, aktualizace obchodních informací v počítačové databázi, aktualizace a údržba dat v počítačových databázích, administrativní zpracování objednávek, administrativní zpracování dat, aktualizace reklamních materiálů, analýza cen, analýza a průzkum trhu, analýza průzkumu trhu, analýza reakcí zákazníků, analýza reklamy, analýzy v oblasti marketingu, analýzy obchodních informací, cenové nabídky na zboží a služby, automatizované zpracování dat, cenové srovnávání, cenové průzkumy, cílené zaslání reklamních materiálů, cílený marketing, digitální reklamní služby, digitální marketing, distribuce propagačních materiálů, evidence záznamů pro firmy, event marketing (získávání zákazníků pořádáním akcí), elektronické zpracování dat, ekonomické prognózy a analýzy, fakturace, hodnocení dopadu reklamy na cílové skupiny, hodnocení obchodní činnosti, hodnocení obchodních příležitostí, informace o marketingu, informace o obchodních záležitostech, kancelářské služby pro elektronický sběr dat, kancelářské služby pro elektronickou manipulaci s daty, inzertní služby poskytované přes internet, internetový marketing, informační služby vztahující se k reklamě, kontrola zboží vedeného v databázích, kancelářské služby pro elektronické shromažďování dat, konzultace v oblasti reklamy a marketingu, konzultace v oboru koupí, konzultační a poradenské služby a pomoc v oblasti reklamní, marketingové a propagační činnosti, maloobchodní prodej papírmického zboží, maloobchodní služby v oblasti potravin, maloobchodní služby týkající se alkoholických nápojů (s výjimkou piv) poskytované prostřednictvím celosvětových počítačových sítí, maloobchodní služby týkající se potravin poskytované prostřednictvím celosvětových počítačových sítí, maloobchodní služby týkající se nealkoholických nápojů poskytované prostřednictvím celosvětových počítačových sítí, maloobchodní služby vztahující se k potravinám, maloobchodní zásilkové služby týkající se potravin, maloobchodní zásilkové služby týkající se alkoholických nápojů (s výjimkou piv), maloobchodní zásilkové služby týkající se nealkoholických nápojů, maloobchodní služby zaměřené na papírenské zboží, marketing zboží a služeb pro třetí osoby, marketingové konzultační služby, marketingové poradenské služby, marketingové služby poskytované prostřednictvím digitálních sítí, marketingové služby v oblasti restaurací, nákup zboží a služeb pro jiné podniky, nahrávání video nahrávek

pro reklamní účely, nákupní objednávky (administrativní zpracování), návrh reklamních materiálů, obchodně-propagační služby, obchodní informační služby poskytované prostřednictvím globální počítačové sítě nebo internetu, obchodní informační služby dodávané online z počítačové databáze nebo z internetu, obchodní poradenské služby vztahující se k provozování bufetů, obchodní poradenské služby pro firmy, obchodní poradenské služby pro jednotlivce, obchodní poradenské služby týkající se reklamy, obchodní poradenské služby v oblasti propagační činnosti, obchodní propagace, reklama, obchodní průzkum a průzkum trhu, obchodní zprostředkovatelské služby, obstarání obchodních informací, odborné konzultace týkající se marketingu, online služby zpracování dat, online reklamní a marketingové služby, online reklama prostřednictvím počítačových komunikačních sítí, online objednávkové služby, online objednávkové služby odnášky jídla z restaurací a jeho donášky, online inzerce v počítačové síti, organizace zákaznických věrnostních programů pro komerční, propagační nebo reklamní účely, organizování, provozování a kontrola pobídkových systémů, organizování, provozování a kontrola zákaznických věrnostních programů, ověřování zpracování dat, počítačové sestavování seznamů objednávek, počítačové on-line objednávky, počítačové objednávání zboží, počítačové obchodní průzkumy, počítačové obchodně informační služby, počítačová správa zboží, počítačová propagace obchodní činnosti, počítačové zpracování dat, podpora prodeje jiných osob, podpora prodeje, podpora prodeje prostřednictvím zákaznických věrnostních programů, podpora prodeje služeb (jménem třetích osob) prostřednictvím zajištění reklamy, pomoc v oblasti obchodního řízení při provozování restaurací, poradenské a konzultační služby v oblasti zásobování zbožím pro jiné subjekty, poradenské služby ohledně elektronického zpracování dat, poradenské služby ohledně propagace prodeje, poradenské služby ohledně podnikové identity, poradenské služby ohledně styku s veřejností, poradenské služby vztahující se k propagaci prodeje, poradenské služby v oblasti internetového marketingu, poradenství týkající se vztahů s veřejností, poradenství týkající se komunikačních strategií v oblasti vztahů s veřejností, poradenství týkající se komunikačních strategií v oblasti reklamy, poradenství v oblasti budování firemní image, poradenství v otázkách obchodní taktiky, poradenství vztahující se k propagaci prodeje, poskytování a pronájem reklamního prostoru, poskytování a pronájem reklamního prostoru na internetu, poskytování informací o podnikových a obchodních kontaktech prostřednictvím internetu, poskytování informací o komerčních podnicích a komerčních informacích prostřednictvím globální počítačové sítě, poskytování informací a rad zákazníkům v souvislosti s výběrem výrobků a koupí zboží, poskytování informací vztahujících se ke zpracování dat, poskytování informací spotřebitelům v souvislosti s potravinami a nápoji, poskytování obchodního prostoru on-line pro nakupující a prodávající výrobků a služeb, poskytování on-line tržního prostoru pro subjekty nakupující a prodávající výrobky a pro subjekty požadující či nabízející služby, poskytování reklamního prostoru na celosvětové počítačové síti, poskytování reklamního prostoru elektronickými prostředky a celosvětovými informačními sítěmi, poskytování prostor, času a médií pro reklamu, poskytování zákaznických informací o produktech prostřednictvím internetu, prezentace výrobků v komunikačních médiích pro účely maloobchodu, příprava a pořádání bleších trhů, příprava a pořádání marketingových akcí, příprava a prezentace audiovizuálních ukázek pro reklamní účely, příprava a umístění inzerátů, příprava propagačních a obchodních materiálů pro jiné subjekty, příprava obchodních reklamních textů, příprava ekonomických výkazů, příprava reklam, produktový marketing, pronájem reklamního prostoru na internetu, pronájem reklamního prostoru on-line, propagace výrobků a služeb jiných subjektů prostřednictvím reklamy na internetových stránkách, provádění obchodních průzkumů, provádění marketingových studií, propagace zboží a služeb pro třetí osoby prostřednictvím globální počítačové sítě, provozování online trhu pro kupující a prodejce výrobků a služeb, publikování reklamních, inzertních, propagačních textů, reklama, marketing a propagační služby, reklama zasláním on-line propagace třetím stranám prostřednictvím elektronických komunikačních sítí, reklamní služby poskytované prostřednictvím databáze, reklamní služby v oblasti propagace prodeje nápojů, reklamní služby zvyšující povědomí veřejnosti o výhodách místního nakupování, řízení počítačových databází, sběr a systemizace dat z obchodní a podnikatelské činnosti, rozšiřování reklamních marketingových a propagačních materiálů, sestavování reklamních inzerátů k použití na internetu, šíření reklamních, marketingových a propagačních materiálů, šíření reklamních materiálů on-line, sjednávání a uzavírání obchodních transakcí pro třetí strany, sjednávání a uzavírání obchodních transakcí pro třetí strany prostřednictvím telekomunikačních systémů, sledování objemu prodeje pro třetí osoby, sjednávání smluv o nákupu a prodeji pro třetí strany, sjednávání obchodních smluv pro jiné osoby, služby obchodního zastoupení, služby online

zpracování dat, služby profesního networkingu, služby pro vyhledávání zboží vedeného v databázích, služby předvádění výrobků a vystavování zboží, služby řízení obchodní činnosti v oblasti elektronického obchodování, služby v oblasti grafické úpravy pro reklamní účely, služby v oblasti obchodní správy vztahující se k internetovému prodeji, služby zpracování dat, služby zpracování a psaní textů, služby vkládání dat, správa databází, spojování on-line reklamní sítě pro připojení inzerentů na webové stránky, správa programů pobídek na podporu prodeje, srovnávání cen, správa věrnostních programů, vedení počítačové evidence, vedení, pořádání a organizování obchodních přehlídek a veletrhů k obchodním a reklamním účelům, velkoobchodní prodej alkoholických nápojů s výjimkou piva, velkoobchodní prodej piva, velkoobchodní prodej nealkoholických nápojů, velkoobchodní prodej vybavení pro vaření jídel, vyhledávání informací o firmách, vývoj marketingových strategií a koncepcí, záznam a zpracování dat, zprostředkování a uzavírání obchodních transakcí pro třetí osoby, zprostředkování dohod týkajících se prodeje a nákupu zboží, zprostředkování obchodních informací, zprostředkování obchodů, zprostředkování obchodů pro třetí strany, zprostředkování smluv týkajících se nákupu a prodeje zboží, zprostředkování smluv pro třetí osoby v oblasti prodeje zboží, zprostředkování smluv na nákup a prodej zboží; (43) bary, bistra (služby), bufety, bufetové služby, catering - jídlo a nápoje pro instituce, catering - jídlo a nápoje pro bankety, cateringové služby pro exteriér, gastronomické služby, kavárna, kavárny (služby), jídelny, informace o restauracích (služby), pizzerie, podávání jídel a nápojů, pohostinství (služby), poradenské služby v oblasti přípravy jídel, poradenské služby týkající se potravin, poskytování informací o barových službách, poskytování informací vztahujících se k barům, poskytování informací vztahujících se k restauracím, poskytování informací vztahujících se k přípravě jídel a nápojů, poskytování jídel a nápojů v restauracích, poskytování recenzí restaurací a barů, poskytování jídla a nápojů, příprava japonských jídel pro okamžitou spotřebu, příprava pokrmů, příprava jídel, příprava španělských jídel pro okamžitou spotřebu, restaurace, restaurace (služby), restaurační a barové služby, restaurační služby, restaurační služby v oblasti rychlého občerstvení, rezervační služby pro objednávku jídel, služby kaváren, služby dodávání nápojů, služby dodávání jídel k okamžité spotřebě, služby ochutnávky vín (zajištění nápojů), služby poskytující jídlo a nápoje s možností odnosu, služby týkající se jídel na odnos s sebou, služby týkající se odnosu jídla s sebou, služby týkající se přípravy jídel a nápojů, služby týkající se restaurací s prodejem jídel s sebou, služby vináren, služby v oblasti přípravy jídel, služby v oblasti pohostinství (potraviny a nápoje), tapas bary.

(730) **Nesnězeno.cz s.r.o.**, Nové sady 988/2, Brno, Staré Brno, 60200, CZ

(210) **O-556251**

(220) 29.05.2019

(320) 29.05.2019

(511) 34

(540)

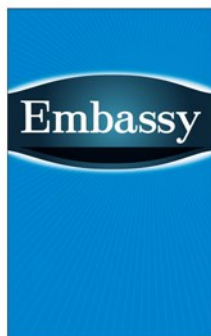

(510) (34) cigarety, tabák surový nebo zpracovaný, tabák k vlastnímu ubalení, dýmkový tabák, tabákové výrobky, náhražky tabáku (nikoli pro lékařské účely), doutníky, doutníčky, zapalovače cigaret, zapalovače doutníků, zápalky, kuřácké potřeby, cigaretový papír, cigaretové dutinky, cigaretové filtry, kapesní strojky na balení cigaret, ruční stroje pro vkládání tabáku do papírových dutinek, elektronické cigarety, kapaliny pro elektronické cigarety, tabákové výrobky pro účely zahřívání.

(591) Barevná

(730) **British American Tobacco (Brands) Limited**, Globe House, 4 Temple Place, London WC2R 2PG, GB

(740) Baker & McKenzie s.r.o., advokátní kancelář, JUDr. Jiří Čermák, Klimentská 46/1216, Praha 1, 11002

(210) **O-556256**

(220) 29.05.2019

(320) 29.05.2019

(511) 5, 30

(540)

Černý záznak

(510) (5) potraviny a nápoje pro zvláštní výživu k léčebným účelům, potraviny a nápoje léčebné, diabetické přípravky pro nápoje a pro léčebné účely, potraviny pro batolata; (30) káva, čaj, kakao, cukr, rýže, sirupy a melasy, med, tapioka, kávové náhražky, přípravky z obilnin a ovesných vloček.

(730) **Perfektra - Mária Vančová**, Partizánska cesta 97, Banská Bystrica, 97401, SK

(210) **O-556258**

(220) 29.05.2019

(320) 29.05.2019

(511) 12

(540)



(510) (12) vozidla a jejich části a příslušenství, zejména automobily, motocykly a jízdní kola.

(730) **ŠKODA AUTO a.s.**, tř. Václava Klementa 869, Mladá Boleslav, Mladá Boleslav II, 29301, CZ

(210) **O-556262**

(220) 29.05.2019

(320) 29.05.2019

(511) 2, 9, 30, 35, 37, 38, 40

(540)



(510) (2) toner, barviva, pigmenty a tiskárenské barvy, kazety naplněné tonerem, inkoust [toner] do kopírek, tonery do kopírovacích strojů a zařízení, toner v kazetách, tiskařský toner, toner do tiskáren, tonerové náplně používané do fotografických fotokopírek, tonerové kazety k použití s počítačem, tonerové náplně používané do kopírovacích strojů, tonerové náplně do laserových tiskáren (plně), tonerové náplně do inkoustových tiskáren, plně, toner v kazetách k použití do počítačových tiskařských zařízení; (9) tiskárny, tonerové kazety (prázdné) pro laserové tiskárny, nahraný obsah (počítačové programy, data a informace), kopírovací přístroje, informační technologie a audiovizuální, multimediální a fotografické přístroje, fotokopírovací stroje, inkoustové cartridge, bez náplně, do fotokopírek, prázdné tonerové kazety do fotokopírek, periferní zařízení přizpůsobená k použití s počítači a jinými chytrými zařízeními, aplikační software, kancelářské a podnikové aplikace, laserové tiskárny, inkoustové tiskárny, tiskárny k počítačům; (30) káva,

kávové příchutě a aroma, mletá a zrnková káva, kávové směsi, nápoje obsahující kávu, kávové extrakty, kávové náhražky a extrakty z kávových náhražek, instantní káva a nápoje na bázi kávy, káva bez kofeinu, extrakty z kávy bez kofeinu, cikorka a extrakty z cikorky, kakao, nápoje obsahující kakao, kakaové výrobky, ledová káva; (35) reklamní, marketingové a propagační služby, kancelářské služby, reprografické služby, obchodní zprostředkovatelské služby a obchodní informace pro spotřebitele, maloobchod a velkoobchod, velkoobchodní služby, to vše v souvislosti s počítačovým softwarem, obchodní informační služby poskytované přes Internet, poskytování zákaznických informací o produktech prostřednictvím Internetu; (37) opakované plnění a doplňování tonerových kazet, čištění, instalace, montáž, údržba a opravy počítačového hardwaru a telekomunikačních přístrojů, opakované plnění inkoustových tonerových kazet, opětovné doplňování prázdných tonerových kazet, opakované doplňování inkoustů; (38) spoje, provozování spojových sítí, komunikace, telekomunikace, poskytování telekomunikační služby přenosu dat a dalších informací, provozování datové sítě, služby zprostředkování přístupu k počítačové síti, služby internetu, služby zabezpečující audiovizuální komunikaci prostřednictvím informačních a telekomunikačních sítí, zejména počítačové sítě Internet, satelitu, pozemních stanic a sítí VSAT, rozšiřování, zveřejňování a přenos informací, dat a zpráv prostřednictvím informačních a telekomunikačních prostředků a sítí, šíření elektronických časopisů, elektronických periodik, knih a dalších tiskovin v elektronické podobě prostřednictvím počítačové sítě a pomocí satelitů, organizační a technické zabezpečování televizního vysílání, šíření audiovizuálních děl, vysílání a přenos televizních programů, služby televizního vysílání televizních programů, pronájem zařízení pro přenos informací, pro přenos zpráv, konzultační a poradenská činnost ve výše uvedených oblastech; (40) recyklace toneru, úprava a zpracování plastových materiálů, zpracování a úprava materiálů (informace o -).

- (730) **Továrková Alena Ing.**, Studentská 191, Poděbrady, 29001, CZ
(740) **BOHEMIA PATENT, Ing. Jana Vanděliková**, Vodičkova 791/41, Praha 1, Nové Město, 11000

- (210) **O-556269**
(220) 30.05.2019
(320) 30.05.2019
(511) 3, 5, 10
(540)



- (510) (3) kosmetické přípravky, parfumerie, přípravky pro osobní hygienu, přípravky pro ústní hygienu, přípravky pro osobní hygienu a kosmetické přípravky, vonné oleje a aromatické výtažky, mýdla a gely, přípravky do koupele, deodoranty a antiperspiranty, přípravky pro péči o pleť, oči a nehty, přípravky pro péči o vlasy; (5) potravní doplňky a dietetické přípravky, zubní přípravky a výrobky a léčebné zubní pasty, hygienické přípravky a výrobky, léčebná a dezinfekční mýdla a čisticí přípravky, dezinfekční a antiseptické přípravky, léčiva a veterinární přípravky a výrobky, farmaceutické přípravky a přírodní léčiva, obvazy, obvazový materiál a aplikátory léčebných přípravků; (10) zařízení pro léčbu pohybového aparátu, potřeby na ochranu sluchu, pomůcky na krmení a dudlíky, sexuální pomůcky, lékařské a veterinární přístroje a nástroje, oděvy a obuv pro lékařské a léčebné účely, protetické výrobky a umělé implantáty, ortopedické a pohybové pomůcky, masážní přístroje, zařízení pro fyzioterapii a rehabilitaci.

- (591) Barevná
(730) **PQ PARTNERS LIMITED**, Athinon 5, Nicosia, CY
(740) **JUDr. Tomáš Vymazal**, advokát, Wellnerova 1322/3c, Olomouc, Nová Ulice, 77900

- (210) **O-556271**
(220) 30.05.2019
(320) 30.05.2019
(511) 25, 28, 39
(540)



- (510) (25) oděvy, obuv, pokrývky hlavy, šátky, spodní prádlo, ponožky; (28) golfové míče, míče na míčové hry, míče na hraní; (39) zprostředkování přepravy, zprostředkování dopravy, zařizování přepravy osob pro jiné osoby prostřednictvím online aplikace, pronájem garáží, parkovacích míst.
(730) **Zámečník Luboš**, Růžová 970/7, Praha 1, 11000, CZ

- (210) **O-556313**
(220) 31.05.2019
(320) 31.05.2019
(511) 31
(540)

Lučenka

- (510) (31) krmiva pro zvířata obsahující seno sušené na vzduchu, krmiva pro zvířata obsahující seno.
(730) **GRANOFYT s.r.o.**, Plzeňská 43, Chrástřany, 25219, CZ

- (210) **O-556355**
(220) 04.06.2019
(320) 04.06.2019
(511) 14, 16, 18, 21, 25, 28, 32, 35, 41, 42
(540)



- (510) (14) budíky, hodinky, hodinky náramkové, ozdobné jehlice, jehlice (šperky), klíčenky (bižuterie), knoflíky (manžetové), kravaty (jehlice do -), kravaty (spony do -), medaile, mince, odznaky z drahých kovů, ozdoby (šperky), prsteny, přívěsky (šperky), špendlíky (šperky), špendlíky do kravat, umělecká díla z drahých kovů; (16) alba, archy papíru, blahopřání, bloky (papírnické výrobky), brožury, časopisy (periodika), dopisní papír, etikety, kromě textilních, formuláře, fotografie (tištěné), grafické reprodukce, obchodní karty jiné než pro hry, knihy, nože na papír (kancelářské potřeby), obálky (papírnické výrobky), obaly na spisy, obrazy, obtisky, papír, papír pergamenový, papírenské výrobky, pera (kancelářské potřeby), plakáty, podložky (psací -), podložky na stůl papírové, pohlednice, pořadače (spisové obaly), potřeby na psaní, prospekty, psací soupravy (sada psacích potřeb), razítka, rejstříky (seznamy), ročenky, tiskoviny, tištěné publikace, vlajky (papírové -), výrobky papírenské, zápisníky (notesy); (18) aktovky (kožená galanterie), batohy, deštníky, imitace kůže, klíčenky (pouzdra na klíče), kufříky diplomatické, kufříky na toaletní potřeby prázdné, kůže, kůže (imitace -), nákupní tašky, náprsní tašky, peněženky, pouzdra na navštívenky, karty, průkazy (peněženky), tašky cestovní; (21) baňky, láhve (skleněné nádoby), figurky (sošky) z porcelánu, keramiky, kameniny nebo skla, korbele, křišťálové sklo (výrobky z -), nádoby na pití, nádoby pro použití v domácnosti nebo v kuchyni, nádoby skleněné, pivo (žejdlíky na -), předměty umělecké z porcelánu, keramiky, kameniny nebo skla, sklenice na pití; (25) bundy sportovní, bundy sportovní s kapucí (s kožešinou nebo plyšovou vložkou), čelenky, čepice, čepice se štítkem, kostýmy, obleky, košile, kravaty, kšiltý (čepice s -), oblečení, oděvy tělocvičné, pokrývky hlavy,

saka, sportovní obuv, svetry, bundy sportovní (dresy), šály, šály na krk (duté šály), tílka, košilky, trička; (28) hokejky, lední brusle, puky hokejové; (32) pivo; (35) aktualizování reklamních materiálů, dodavatelské služby pro třetí osoby (nákup výrobků a služeb pro jiné podniky), hotely (správa -), informace (obchodní nebo podnikatelské -), marketingové studie, obchodní reklama (pro třetí osoby), obchodní nebo podnikatelský průzkum, organizování výstav (komerčních nebo reklamních), pronájem reklamní doby v komunikačních médiích, pronájem reklamních materiálů, pronájem reklamních ploch, předvádění zboží, překlad informací do počítačových databází, reklama, reklama on line v počítačové síti, reklamní agentury, reklamní materiály (aktualizování -), reklamní materiály (pronájem -), reklamní materiály (rozšiřování -) zákazníkům (letáky, prospekty, tisky, vzorky), reklamní texty (vydávání, zveřejňování, oznámení, vyhlášení, publikování -), rozhlasová reklama, rozšiřování reklamních nebo inzertních materiálů, rozšiřování vzorků (zboží), televizní reklama, venkovní reklama, vydávání reklamních nebo náborových propagačních a inzertních textů, vzorky zboží (distribuce -); (41) elektronické publikování (DPT), fotografování, fotografování na mikrofilm, informace o možnostech zábavy, měření času při sportovních disciplínách, obrazové zpravodajství, nahrávání videopásek, organizování představení (manažerské služby), organizování sportovních soutěží, poskytování on-line elektronických publikací (bez možnosti stažení), pronájem stadiónů, provozování sportovních zařízení, předprodej vstupenek, půjčování sportovního nářadí s výjimkou dopravních prostředků, texty (zveřejňování -) kromě reklamních; (42) duševní vlastnictví (licence -), autorská práva (správa -), tvorba a správa webových stránek (pro třetí osoby).

(591) Barevná

(730) **HC VÍTKOVICE RIDERA, spolek**, Ruská 3077/135, Ostrava, Zábřeh, 70030, CZ

(740) Mgr. Lukáš Mrázek, advokát, Preslova 361/9, Ostrava, Moravská Ostrava a Přívoz, 70200

(210) **O-556357**

(220) 04.06.2019

(320) 04.06.2019

(511) 4, 39, 40, 41

(540)



(510) (4) elektrická energie; (39) rozvod energie, rozvod elektřiny, rozvod vody, zásobování vodou; (40) výroba energie, úprava vody; (41) konzultace v oblasti úspor energie (výuka, školení).

(591) Barevná

(730) **MVV Energie CZ a.s.**, Kutvirtova 339/5, Praha 5, Radlice, 15000, CZ

(210) **O-556386**

(220) 05.06.2019

(320) 05.06.2019

(511) 16, 35, 41, 43, 44

(540)

BULY ARÉNA

(510) (16) tiskárenské výrobky, kalendáře, plakáty, fotografie, periodické a neperiodické publikace, prospekty, programy akcí a událostí, vstupenky, letáky, katalogy, tištěné propagační materiály, papírové reklamní tabule, papírové nebo plastové tašky; (35) inzertní, reklamní a propagační činnost, reklama online v počítačové síti, administrativní služby, reklamní služby v oblasti hotelů, administrativní řízení hotelů; (41) organizování a provádění vzdělávacích, výchovných, kulturních, uměleckých, sportovních a zábavních akcí, organizování a vedení zábavních a sportovních soutěží a her, organizování a pořádání školení, seminářů, konferencí a setkání, klubové služby (zábava nebo vzdělávání), pořádání, vedení a organizování živých hudebních koncertů a tanečních vystoupení, pořádání výstav pro kulturní a výchovné účely, pořádání plesů, filmové projekce, hudební produkce, pronájem zařízení a vybavení k zábavě, sportu a kultuře, poskytování prostor pro výchovné, kulturní, umělecké, sportovní a zábavní akce, objednávání vystoupení umělců na akce (služby organizátora),

půjčování sportovního nářadí s výjimkou dopravních prostředků, provozování a služby plaveckých bazénů a aquaparků, výuka tenisu, provozování tělovýchovných a sportovních zařízení, zejména sportovních hřišť, hřišť pro minigolf, badminton, tenisových kurtů, plaveckých bazénů, zimních stadionů, pronájem tělovýchovných a sportovních zařízení, zejména sportovních hřišť, hřišť pro minigolf, badminton, tenisových kurtů, plaveckých bazénů, zimních stadionů, služby bowlingového centra, služby tréninku aerobiku, služby tanečního klubu, organizování tanečních akcí, poskytování prostor pro aerobik a tanec, organizování zábavy na svatebních oslavách, zábava ve formě hokejových utkání, provozování fitness center, služby osobního trenéra (fitness trénink), zábavní služby poskytované hotely, pořádání zábavních show; (43) služby restaurací, kaváren a barů, hotelové služby, ubytovací služby (hotely, penziony), rezervace hotelového ubytování, poskytování prostor pro konference, výstavy a setkání, poskytování přechodného ubytování a jeho rezervace, služby týkající se jídel na odnos s sebou, zajišťování hromadného stravování (catering), příprava a poskytování stravování a nápojů pro okamžitou spotřebu, služby v oblasti pohostinství (potraviny a nápoje); (44) sauny, solária, odborné poradenství v oblasti výživy, masáže, odborné služby kadernické, kosmetické, manikérské, pedikérské, fyzioterapie.

(730) **Hadamczik Marcel**, Severní 2052/8, Kravaře, Kouty, 74721, CZ

(740) Patentový a známkový zástupce, Ing. Kateřina Gregorová, Jiráskovo náměstí 159/10, Ostrava, Moravská Ostrava, 70200

(210) **O-556387**

(220) 05.06.2019

(320) 05.06.2019

(511) 35, 41, 43

(540)

KUTSKÝ ODPUST

(510) (35) reklama, propagační činnost, reklama online v počítačové síti, administrativní služby; (41) organizování a provádění vzdělávacích, výchovných, kulturních, uměleckých, sportovních a zábavních akcí, organizování a vedení zábavních a sportovních soutěží a her, pořádání, vedení a organizování živých hudebních koncertů a tanečních vystoupení, pořádání a uvádění divadelních představení, pořádání výstav pro kulturní a výchovné účely, filmové projekce, hudební produkce, provozování pouťových atrakcí, přehlídky ohňostrojí, poskytování skákacích hradů pro rekreační účely, pronájem zařízení a vybavení k zábavě, sportu a kultuře, poskytování prostor pro výchovné, kulturní, umělecké, sportovní a zábavní akce, informace o možnostech zábavy, vydávání a distribuce vstupenek (zábava), objednávání vystoupení umělců na akce (služby organizátora); (43) služby restaurací, kaváren a barů, služby týkající se jídel na odnos s sebou, zajišťování hromadného stravování (catering), příprava a poskytování stravování a nápojů pro okamžitou spotřebu.

(730) **Hadamczik Marcel**, Severní 2052/8, Kravaře, Kouty, 74721, CZ

(740) Patentový a známkový zástupce, Ing. Kateřina Gregorová, Jiráskovo náměstí 159/10, Ostrava, Moravská Ostrava, 70200

(210) **O-556390**

(220) 05.06.2019

(320) 05.06.2019

(511) 10, 20

(540)

SOFTDROP

(510) (10) nábytek a lůžkoviny pro lékařské účely, zařízení pro manipulaci s pacienty, nemocniční transportní lůžka na kolečkách, postranice nemocničních lůžek; (20) nemocniční postele.

(730) **LINET spol s r.o.**, Železčice 5, Slaný, 27401, CZ

(210) **O-556402**
(220) 06.06.2019
(320) 06.06.2019
(511) 9
(540)



(510) (9) baterie.
(591) Barevná
(730) **Do Thi Man**, Písecké zahrady 460/10, Praha 4, Písnice, 14200, CZ

(210) **O-556420**
(220) 06.06.2019
(320) 06.06.2019
(511) 18, 25, 35
(540)



(510) (18) kůže, neopracovaná nebo poloopracovaná, batohy, peněženky, kufrы (zavazadla), tašky, kožené pásky, kožené zdobení na nábytek, deštníky, vycházkové hole, kožená vodítka; (25) oblečení, spodní prádlo, kopačky, obuv, klobouky, punčochové zboží, rukavice (oděvy), kravaty, šály, kožené opasky (oděvy); (35) reklama, prezentace zboží v komunikačních médiích k maloobchodním účelům, pomoc při řízení obchodní činnosti, propagace prodeje pro druhé, poskytování online tržiště pro kupující a prodávající zboží a služby, poradenství v oblasti personálního řízení, systematizace informací do počítačových databází, obchodní audit, pronájem prodejních stánků, velkoobchodní služby v oblasti farmaceutických, veterinárních a hygienických přípravků a zdravotnických potřeb.
(730) **Ye Zheyang**, 657, Yabaocheng, No. 19, Ritan N. Rd., Chaoyang Dist., Beijing, CN
(740) Zeiner & Zeiner v.o.s., Mgr. Alexandr Vališ, advokát, Maiselova 38/15, Praha 1, Josefov, 11000

(210) **O-556452**
(220) 10.06.2019
(320) 10.06.2019
(511) 9
(540)

Bulltronics

(510) (9) autorádia, autorádia stereo, rádiové ladiče, dálkové ovladače k rádiím, zesilovací tunery, tunery signálů, mikrofony pro komunikační zařízení, kabely k mikrofonům, USB kabely, paměťové moduly, dekodéry, palubní kamery, kamery do vozidel, signalizační zrcátka, zobrazovací monitory pro poskytování pohledu ze všech stran pro vozidla, automobilové antény, anténové kabely, nárazové senzory, senzory blízkosti.
(730) **Bulltronics s.r.o.**, Revoluční 1403/28, Praha 1, Nové Město, 11000, CZ
(740) Advokátní kancelář CINK a partneři, s. r. o., JUDr. Ing. Pavel Cink LL. M., Veleslavínova 363/33, Plzeň, Vnitřní Město, 30100

(210) **O-556453**
(220) 10.06.2019
(320) 10.06.2019
(511) 25, 28, 41
(540)



(510) (25) oděvy, trička, mikiny, bundy, čepice, pláštěnky; (28) skládačky, hračky přizpůsobené na vzdělávací účely, figurky (hračky), hračky plyšové, puzzle, karty na hrani; (41) provozování zoologických zahrad, služby zoologických zahrad, vzdělávací služby v oblasti zoologie, pořádání a vedení přednášek pro vzdělávací účely, výstavy zvířat, výstavy rostlin, služby v oblasti vzdělávání, zábavy a sportu, zábavní parky, služby zábavních a tematických parků, vedení výukových seminářů.
(730) **Cynková Holá Helena**, Malá Strana 84, Chyňava, 26707, CZ
(740) Advokátní kancelář CINK a partneři, s. r. o., JUDr. Ing. Pavel Cink LL. M., Veleslavínova 363/33, Plzeň, Vnitřní Město, 30100

(210) **O-556463**
(220) 10.06.2019
(320) 10.06.2019
(511) 16, 35, 41
(540)



(510) (16) papír, poznámkové bloky, sešity, lepicí bločky, kalendáře, periodické a neperiodické publikace, knihy, časopisy, brožury, fotografie, letáky, plakáty, pohledy, samolepky, obtisky, papírové a umělohmotné tašky, tužky, pera, pastelky, papírové obaly všeho druhu, papírové ubrusy a ubrusy, papírové tácky v rámci této třídy, papírové vložky, čepice a stínítka z papíru, umělecké nebo ozdobné předměty z papíru, statistické ročenky, výroční zprávy; (35) pomoc a podpora v obchodní a podnikatelské činnosti, management, administrativní služby, komerční informace a rady pro členy a pacienty, organizování výstav (komerčních nebo reklamních), pořádání veletrhů pro reklamní a obchodní účely, předvádění zboží, rozšiřování vzorků (zboží), reklamní, inzertní a propagační činnost prostřednictvím jakéhokoliv média, prostřednictvím telefonní sítě, datové sítě nebo informační sítě, poskytování obchodních informací, poskytování informačních produktů k reklamním účelům, on-line inzerce, provozování e-shopu (knihy, vzdělávací akce, upomínkové a dárkové předměty, časopisy), obchodní činnost (knihy, vzdělávací akce, upomínkové a dárkové předměty); (41) vzdělávací, výchovná a zábavní činnost, pořádání kulturních a odborných akcí, výstav, seminářů, školení, webinářů a on-line vzdělávacích kurzů, setkání, soutěží a přednášek, ediční a publikační činnost, elektronické publikování (publikování časopisů v elektronické formě na internetu), publikování textů a obrazů (také v elektronické formě s výjimkou publikování pro reklamní účely).
(730) **Česká stomatologická komora**, Slavojova 270/22, Praha 2, Nusle, 12800, CZ

(210) **O-556465**
(220) 10.06.2019
(320) 10.06.2019
(511) 16, 35, 41
(540)



(510) (16) papír, poznámkové bloky, sešity, lepicí bločky, kalendáře, periodické a neperiodické publikace, knihy, časopisy, brožury, fotografie, letáky, plakáty, pohledy, samolepky, obtisky, papírové a umělohmotné tašky, tužky, pera, pastelky, papírové obaly všeho druhu, papírové ubrousky a ubrusy, papírové tácky v rámci této třídy, papírové vlajky, čepice a stínítka z papíru, umělecké nebo ozdobné předměty z papíru, statistické ročenky, výroční zprávy; (35) pomoc a podpora v obchodní a podnikatelské činnosti, management, administrativní služby, komerční informace a rady pro členy a pacienty, organizování výstav (komerčních nebo reklamních), pořádání veletrhů pro reklamní a obchodní účely, předvádění zboží, rozšiřování vzorků (zboží), reklamní, inzertní a propagační činnost prostřednictvím jakéhokoliv média, prostřednictvím telefonní sítě, datové sítě nebo informační sítě, poskytování obchodních informací, poskytování informačních produktů k reklamním účelům, on-line inzerce, provozování e-shopu (knihy, vzdělávací akce, upomínkové a dárkové předměty, časopisy), obchodní činnost (knihy, vzdělávací akce, upomínkové a dárkové předměty); (41) vzdělávací, výchovná a zábavní činnost, pořádání kulturních a odborných akcí, výstav, seminářů, školení, webinářů a on-line vzdělávacích kurzů, setkání, soutěží a přednášek, ediční a publikační činnost, elektronické publikování (publikování časopisů v elektronické formě na internetu), publikování textů a obrazů (také v elektronické formě s výjimkou publikování pro reklamní účely).

(591) Barevná
(730) **Česká stomatologická komora**, Slavojova 270/22, Praha 2, Nusle, 12800, CZ

(210) **O-556466**
(220) 10.06.2019
(320) 10.06.2019
(511) 16, 35, 41
(540)



(510) (16) papír, poznámkové bloky, sešity, lepicí bločky, kalendáře, periodické a neperiodické publikace, knihy, časopisy, brožury, fotografie, letáky, plakáty, pohledy, samolepky, obtisky, papírové a umělohmotné tašky, tužky, pera, pastelky, papírové obaly všeho druhu, papírové ubrousky a ubrusy, papírové tácky v rámci této třídy, papírové vlajky, čepice a stínítka z papíru, umělecké nebo ozdobné předměty z papíru, statistické ročenky, výroční zprávy; (35) pomoc a podpora v obchodní a podnikatelské činnosti, management, administrativní služby, komerční informace a rady pro členy a pacienty, organizování výstav (komerčních nebo reklamních), pořádání veletrhů pro reklamní a obchodní účely, předvádění zboží, rozšiřování vzorků (zboží), reklamní, inzertní a propagační činnost prostřednictvím jakéhokoliv média, prostřednictvím telefonní sítě, datové sítě nebo informační sítě, poskytování obchodních informací, poskytování informačních produktů k reklamním účelům, on-line inzerce, provozování e-shopu (knihy, vzdělávací akce, upomínkové a dárkové předměty, časopisy), obchodní činnost (knihy, vzdělávací akce, upomínkové a dárkové předměty); (41) vzdělávací, výchovná a zábavní činnost, pořádání kulturních a odborných akcí, výstav, seminářů, školení, webinářů a on-line vzdělávacích kurzů, setkání, soutěží a přednášek, ediční a publikační činnost, elektronické publikování (publikování časopisů v elektronické

formě na internetu), publikování textů a obrazů (také v elektronické formě s výjimkou publikování pro reklamní účely).

(591) Barevná
(730) **Česká stomatologická komora**, Slavojova 270/22, Praha 2, Nusle, 12800, CZ

(210) **O-556473**
(220) 10.06.2019
(320) 10.06.2019
(511) 35, 41
(540)

MMASTERS

(510) (35) obchodní management profesionálních sportovců, reklama, marketing a propagační služby; (41) pořádání sportovních soutěží a sportovních akcí, služby v oblasti vzdělávání, zábavy a sportu.

(730) **Kardelo Group s.r.o.**, Božkova 1610/10, Praha 6, Dejvice, 16000, CZ

(210) **O-556494**
(220) 11.06.2019
(320) 11.06.2019
(511) 9, 16, 32
(540)



(510) (9) elektronické etikety, samolepicí etikety (kódované), baterie, lithiové baterie, lithium-iontové baterie, dobíjecí baterie, piezoelektrické zapalovače; (16) obaly na potraviny, kartonové obaly, papírové etikety, lepicí natištěné etikety, potištěné papírové etikety; (32) nealkoholické nápoje.

(591) Barevná
(730) **Trade-Global cz s.r.o.**, Hlaváčkova 93/15, Praha 5, Košíře, 15000, CZ

(210) **O-556508**
(220) 11.06.2019
(320) 11.06.2019
(511) 6, 11, 21
(540)



GRILMEN

(510) (6) kovové konstrukce; (11) venkovní grily, lávové kameny na grilování, lávové kameny na zahradní grily, grilovací rožně, grily s otočným rožněm, krby, domácí kovové krbové rošty, krbové rošty (domácí); (21) kuchyňské rošty na pečení, stojany na grily, grilovací rošty, nádoby.

(591) Barevná
(730) **Grilmen s.r.o.**, Pavla Hanuše 300/1, Hradec Králové, Pražské Předměstí, 50002, CZ
(740) Advokátní kancelář Krejčí, Mgr. Tomáš Krejčí, Pařížská 204/21, Praha 1, Josefov, 11000

(210) **O-556509**

(220) 11.06.2019

(320) 11.06.2019

(511) 6, 11, 21

(540)

Grilmen

(510) (6) kovové konstrukce; (11) venkovní grily, lávové kameny na grilování, lávové kameny na zahradní grily, grilovací rožně, grily s otočným rožněm, krby, domácí kovové krbové rošty, krbové rošty (domácí); (21) kuchyňské rošty na pečení, stojany na grily, grilovací rošty, nádobí.

(730) **Grilmen s.r.o.**, Pavla Hanuše 300/1, Hradec Králové, Pražské Předměstí, 50002, CZ

(740) Advokátní kancelář Krejčí, Mgr. Tomáš Krejčí, Pařížská 204/21, Praha 1, Josefov, 11000

(210) **O-556515**

(220) 12.06.2019

(320) 12.06.2019

(511) 3, 5, 16

(540)



(510) (3) přípravky pro osobní hygienu a kosmetické přípravky, neléčivé přípravky na péči o tělo, neléčivé přípravky pro péči o obličej, přípravky péče o vlasy, přípravky péče o zuby; (5) farmaceutické přípravky, lékařské přípravky, hygienické výrobky pro léčebné účely, výživové doplňky, protizánětlivé přípravky, antivirové přípravky, antiparazitní přípravky, antibakteriální, antimikrobiální přípravky, dezinfekční přípravky, přípravky pro aktivaci buněčné funkce pro lékařské účely, farmaceutické přípravky k léčbě kožních onemocnění, farmaceutické přípravky na regeneraci tkání, farmaceutické přípravky k prevenci poruch imunitního systému, farmaceutické přípravky k léčbě kardiovaskulárních onemocnění, farmaceutické látky ovlivňující orgány trávicí soustavy, antioxidační doplňky stravy, minerální doplňky stravy, léčivé byliny, léčivé byliny v sušené nebo konzervované formě, kapsle pro léčebné účely; (16) krabice na balení (papírové), obaly (papírové zboží), obálky na kancelářské použití, tištěné propagační materiály, reklamní letáky, kancelářské potřeby.

(591) Barevná

(730) **Diochi spol. s r.o.**, Průmyslová 1306/7, Praha 10, Hostivař, 10200, CZ

(740) JUDr. Tomáš Lejček MBA, Slezská 169/10, Praha 2, 12000

(210) **O-556516**

(220) 12.06.2019

(320) 12.06.2019

(511) 3, 5, 30

(540)



(510) (3) přípravky pro osobní hygienu a kosmetické přípravky, neléčivé přípravky na péči o tělo, neléčivé přípravky pro péči o obličej, přípravky

péče o vlasy, přípravky péče o zuby; (5) hygienické výrobky pro léčebné účely, dezinfekční přípravky, protizánětlivé přípravky, antioxidační doplňky stravy, minerální doplňky stravy, výživové doplňky, léčivé byliny, léčivé byliny v sušené nebo konzervované formě; (30) ocet.

(591) Barevná

(730) **Diochi spol. s r.o.**, Průmyslová 1306/7, Praha 10, Hostivař, 10200, CZ

(740) JUDr. Tomáš Lejček MBA, Slezská 169/10, Praha 2, 12000

(210) **O-556540**

(220) 12.06.2019

(320) 12.06.2019

(511) 37, 39

(540)



(510) (37) asfaltování, autoservisy (doplňování paliva a údržba), čištění budov (vnější povrch) demolice budov, dláždění silnic, hydroizolace (stavebnictví), informace o opravách, instalace a opravy protipovodňových zařízení, instalace, údržba a opravy strojů, izolace budov, malba a nátěr interiérů a exteriérů, montáž lešení, obnova opotřebovaných nebo částečně zničených strojů, pokládka kabelů, pronájem bagrů a rypadel, pronájem buldozerů, pronájem čističek, pronájem jeřábů (stavební zařízení), pronájem stavebních strojů a zařízení, pronájem silničních zametacích strojů, stavební dozor, stavební informace, stavební poradenství; (39) automobilová doprava, dodávka zboží, doprava, doprava (zboží), nakládka a vykládka, nákladní kamionová doprava, odtahové služby při poruše vozidla, parkování automobilů, přeprava, přeprava a uskladnění odpadu, pronájem automobilů, pronájem traktorů, pronájem vozidel, skladování, vykládka nákladu, zprostředkování dopravy.

(591) Barevná

(730) **PB SCOM s.r.o.**, Radniční 28, Hranice, Hranice I-Město, 75301, CZ

(740) Advokátní kancelář Skalka & Grepel & Černý, Mgr. David Černý, Horní náměstí 365/7, Olomouc, 77900

(210) **O-556546**

(220) 13.06.2019

(320) 13.06.2019

(511) 35, 36, 37, 39, 42

(540)



(510) (35) zprostředkování obchodních záležitostí, propagace, inzerce a poskytování obchodních informací prostřednictvím všech druhů médií, marketing, činnost podnikatelských, organizačních a ekonomických poradců, výstavní akce pro komerční účely; (36) činnost finančních poradců, činnost realitní kanceláře, realitní služby - koupě, prodej a pronájem bytových a nebytových prostor, nákup a prodej garáží, skladových prostor a ploch, parkovacích a odstavných ploch, správa nemovitostí; zprostředkovatelská, konzultační a poradenská činnost v oblasti obchodu s nemovitostmi; (37) poradenská a obstaratelská činnost v investiční výstavbě, provádění bytových, občanských, dopravních a průmyslových staveb a investičních celků, jejich změny a odstraňování, odborná pomoc a autorský dozor ve stavebnictví, zprostředkovatelská, poradenská a obstaratelská činnost v uvedených oblastech; (39) pronájem garáží, skladovacích prostor a ploch, parkovacích a odstavných ploch; (42) inženýrská a projektová činnost v investiční výstavbě a stavebnictví, zprostředkovatelská, konzultační a poradenská činnost v uvedených oblastech.

(730) **FINEP HOLDING, SE**, Havlíčkova 1030/1, Praha 1, Nové Město, 11000, CZ

(740) Ing. Hana Landová, Františka Novotného 151, Žilina, 27301

(210) **O-556547**

(220) 13.06.2019

(320) 13.06.2019

(511) 35, 36, 37, 39, 42

(540)

Britská čtvrt'

(510) (35) zprostředkování obchodních záležitostí, propagace, inzerce a poskytování obchodních informací prostřednictvím všech druhů médií, marketing, činnost podnikatelských, organizačních a ekonomických poradců, výstavní akce pro komerční účely; (36) činnost finančních poradců, činnost realitní kanceláře, realitní služby - koupě, prodej a pronájem bytových a nebytových prostor, nákup a prodej garáží, skladových prostor a ploch, parkovacích a odstavných ploch, správa nemovitostí; zprostředkovatelská, konzultační a poradenská činnost v oblasti obchodu s nemovitostmi; (37) poradenská a obstaravatelská činnost v investiční výstavbě, provádění bytových, občanských, dopravních a průmyslových staveb a investičních celků, jejich změny a odstraňování, odborná pomoc a autorský dozor ve stavebnictví, zprostředkovatelská, poradenská a obstaravatelská činnost v uvedených oblastech; (39) pronájem garáží, skladovacích prostor a ploch, parkovacích a odstavných ploch; (42) inženýrská a projektová činnost v investiční výstavbě a stavebnictví, zprostředkovatelská, konzultační a poradenská činnost v uvedených oblastech.

(730) **FINEP HOLDING, SE**, Havlíčkova 1030/1, Praha 1, Nové Město, 11000, CZ

(740) Ing. Hana Landová, Františka Novotného 151, Žilina, 27301

(210) **O-556572**

(220) 13.06.2019

(320) 13.06.2019

(511) 16, 35, 41, 43

(540)



(510) (16) tiskoviny, letáky, plakáty (reklamy), propagační publikace, prospekty; (35) příprava propagačních, reklamních, inzertních dokumentů, reklama a propagační činnost; (41) letní tábory (zábava a vzdělávání), organizování akcí pro kulturní účely, organizování kongresů a konferencí pro kulturní a vzdělávací účely, organizování konferencí, výstav a soutěží, školní vzdělávání, služby planetárií, služby zábavní, vzdělávací a školicí; (43) gastronomické služby.

(591) Barevná

(730) **IQLANDIA, o. p. s.**, Nitranská 410/10, Liberec, Liberec III-Jeřáb, 46007, CZ

(210) **O-556576**

(220) 13.06.2019

(320) 13.06.2019

(511) 25, 28, 41

(540)



(510) (25) sportovní oblečení, sportovní legíny, sportovní tílka, sportovní podprsenky; (28) vybavení pro sportovní trénink, vybavení pro fitness a pole dance; (41) služby v oblasti sportu a fitness, vedení kurzů, seminářů a workshopů v oblasti sportu a fitness, poskytování prostor ke cvičení, poradenské služby ohledně cvičení (fitness), trenérské služby týkající se cvičení (fitness), služby osobního trenéra, trenérské služby týkající se pole dance, provozování tanečních sálů, organizování tanečních vystoupení, prezentace živých tanečních vystoupení, taneční studia.

(730) **Trendigo.studio s.r.o.**, Nuselská 142/9, Praha 4, Nusle, 14000, CZ

(740) eLegal advokátní kancelář s.r.o., Mgr. Petra Dolejšová, advokátka, Na příkopě 583/15, Praha 1, Staré Město, 11000

(210) **O-556631**

(220) 17.06.2019

(320) 17.06.2019

(511) 35, 37

(540)



AUTOMYČKA

(510) (35) nákup a prodej výrobků a přípravků k čištění a údržbě dopravních prostředků, nákup a prodej výrobků a přípravků k čištění a údržbě kožených výrobků; (37) renovace dopravních prostředků a jejich částí, renovace kožených výrobků, čištění interiérů a exteriérů vozidel, aplikování ochrany laku všeho druhu, oprava a servis dopravních prostředků.

(591) Barevná

(730) **Bubela Věra**, Palackého 70/69, Mariánské Lázně, Úšovice, 35301, CZ

(740) **LANGROVA, s.r.o.**, Skřetova 1011/48, Plzeň, Jižní Předměstí, 30100

(210) **O-556693**

(220) 19.06.2019

(320) 19.06.2019

(511) 8, 35, 44

(540)

Homie tattoo

(510) (8) přístroje a nástroje na tetování, nástroje na tetování, přístroje na tetování, sterilní nástroje pro body piercing; (35) služby on-line maloobchodních prodejen v oblasti kosmetiky a kosmetických výrobků; (44) provádění tetování, tetování, tetování obočí, laserové odstraňování tetování, tělový piercing, zavádění piercingu.

(730) **BLACK HOUSE TATTOO s.r.o.**, Turnovská 477/6, Praha 8, Libeň, 18000, CZ

(210) **O-556694**

(220) 19.06.2019

(320) 19.06.2019

(511) 2, 8, 35, 44

(540)

Black House Tattoo

(510) (2) barvy na tetování; (8) přístroje a nástroje na tetování, nástroje na tetování, přístroje na tetování, sterilní nástroje pro body piercing; (35) služby on-line maloobchodních prodejen v oblasti kosmetiky a kosmetických výrobků; (44) provádění tetování, tetování, tetování obočí, laserové odstraňování tetování, tělový piercing, zavádění piercingu.

(730) **BLACK HOUSE TATTOO s.r.o.**, Turnovská 477/6, Praha 8, Libeň, 18000, CZ

(210) **O-556695**

(220) 19.06.2019

(320) 19.06.2019

(511) 8, 35, 44

(540)

Hell

(510) (8) přístroje a nástroje na tetování, nástroje na tetování, přístroje na tetování, sterilní nástroje pro body piercing; (35) služby on-line maloobchodních prodejen v oblasti kosmetiky a kosmetických výrobků; (44) provádění tetování, tetování, tetování obočí, laserové odstraňování tetování, tělový piercing, zavádění piercingu.

(730) **BLACK HOUSE TATTOO s.r.o.**, Turnovská 477/6, Praha 8, Libeň, 18000, CZ

(210) **O-556696**
(220) 19.06.2019
(320) 19.06.2019
(511) 2, 8, 35, 44
(540)

Masa tattoo

(510) (2) barvy na tetování; (8) přístroje a nástroje na tetování, nástroje na tetování, přístroje na tetování, sterilní nástroje pro body piercing; (35) služby on-line maloobchodních prodejen v oblasti kosmetiky a kosmetických výrobků; (44) provádění tetování, tetování, tetování obočí, laserové odstraňování tetování, tělový piercing, zavádění piercingu.
(730) **BLACK HOUSE TATTOO s.r.o.**, Turnovská 477/6, Praha 8, Libeň, 18000, CZ

(210) **O-556704**
(220) 19.06.2019
(320) 19.06.2019
(511) 3, 25, 44
(540)

Žena bohyně

(510) (3) aromatické látky, éterické oleje, éterické esence, bylinné výtažky pro kosmetické účely, neléčivá mýdla, šampóny, fytkosmetické přípravky, kosmetické přípravky a krémy, koupelové přípravky, ličidla, regenerační a vonné a zušlechťující oleje pro kosmetické účely, opalovací oleje, masážní oleje, vykuřovací přípravky, parfémy, pleťové vody pro kosmetické účely, toaletní vody, vlasové vody, vazelíny pro kosmetické účely, prostředky ústní hygieny, zubní pasty, masážní svíčky; (25) dámské spodní prádlo, korzety, dámské šaty a kostýmy, ponožky, trička, legíny, punčochy, podvazky, sukně, sportovní tílka, šátky a šály; (44) péče o hygienu a krásu osob, zahradnické služby - návrhy zahrad, design a realizace zahrad, alternativní medicína, aromaterapie, masáže, salóny krásy, sauny, služby vizážistů, psychologické služby, terapeutické služby, jedinečný ucelený terapeutický systém jemných masáží v kombinaci s psychoterapeutickými postupy - pro relaxaci, zkrášlení, naladění, terapii a celkové pozvednutí ženy.
(730) **Horáček Petr Ing.**, Bělohlávkova 806, Praha, Čakovice, 19600, CZ

(210) **O-556713**
(220) 20.06.2019
(320) 20.06.2019
(511) 35, 41, 42
(540)

VZDĚLÁVÁNÍ21

(510) (35) propagace, styk s veřejností; (41) vzdělávací informace, informace o vzdělávání, průzkum v oblasti vzdělávání, organizování setkání v oboru vzdělávání, poradenské služby v oblasti vzdělávání, poskytování informací vztahujících se ke vzdělávání, výukové služby zaměřené na pedagogické techniky, školení učitelů, vzdělávací služby poskytované pro učitele dětí; (42) vědecký výzkum a vývoj, služby v oblasti výzkumu, certifikace vzdělávacích služeb.
(730) **Univerzita Karlova**, Ovocný trh 560/5, Praha 1, Staré Město, 11636, CZ

(210) **O-556714**
(220) 20.06.2019
(320) 20.06.2019
(511) 35, 41, 42
(540)

V21

(510) (35) propagace, styk s veřejností; (41) vzdělávací informace, informace o vzdělávání, průzkum v oblasti vzdělávání, organizování setkání v oboru vzdělávání, poradenské služby v oblasti vzdělávání, poskytování informací vztahujících se ke vzdělávání, výukové služby zaměřené na pedagogické techniky, školení učitelů, vzdělávací služby poskytované pro učitele dětí; (42) vědecký výzkum a vývoj, služby v oblasti výzkumu, certifikace vzdělávacích služeb.
(730) **Univerzita Karlova**, Ovocný trh 560/5, Praha 1, Staré Město, 11636, CZ

(210) **O-556717**
(220) 20.06.2019
(320) 20.06.2019
(511) 16, 29, 30
(540)



(510) (16) papír, textilní papír, obálkový papír, balicí papír, balicí kartón, balicí materiály, lepenkové balicí materiály, hnědý balicí papír, plastové balicí tašky, balicí krabice (kartónové), papírové balicí materiály, plastové balicí materiály, dekorační balicí papír, dárkový balicí papír, lepicí balicí pásy, tiskoviny, tisky, tiskopisy, grafické tisky, barevné tisky, tiskový papír, papírové umělecké materiály, tištěné propagační materiály, tištěné vizuální materiály, informační brožury, informační prospekty, informační list, informační dopisy, papírové informační seznamy, tištěné informační listy, tištěné informační letáky, tištěné informační karty, papírové etikety, etikety, kromě textilních, lepicí natištěné etikety, potištěné papírové etikety, papír na etikety, etikety z lepenky, obálky, kartónové obaly, bublinové obaly, plastové dárkové obaly, obaly na potraviny, víceúčelové plastové tašky, plastové nákupní tašky, plastické obalové fólie, balicí materiály z plastu, plastové sáčky na balení, plastové fólie na obalování, plastové fólie na balení, plastová fólie na balení potravin, papírové nebo plastové svačinové sáčky, plastové fólie na balení a obalování, plastové sáčky na balení a obalování, sáčky na balení vyrobené z biologicky rozložitelného plastu, papírové nebo plastové absorbční fólie na balení potravin; (29) konzervované luštěniny, sušené luštěniny, zpracované luštěniny, pochutiny na bázi luštěnin, zpracované ovoce, houby a zelenina (včetně ořechů a luštěnin), pochutiny (nakládaná zelenina), pochutiny na bázi zeleniny, ovocné lupínky, bramborové lupínky, smažené bramborové lupínky, konzervované houby, upravené houby, sušené jedlé houby, masové výtažky, zeleninové výtažky do potravin, zeleninové čipsy, směsi sušeného ovoce, olejové směsi [pro potravinářské účely], bramborové vločky; (30) luštěninová potravinářská mouka, cereální pochutiny, vícezrné pochutiny, sušené chuťové přísady, celozrnné lupínky, cereální lupínky, rýžové lupínky, lupínky, vločky [obilné], chuťové přísady, čokoládové výtažky, kořenící výtažky, čipsy na bázi mouky, krekry, slané krekry, krekry ochucené kořením, krekry ochucené bylinkami, krekry ochucené sýrem, krekry ochucené zeleninou, krekry s masovou příchutí, pečivové směsi, směsi koření, směs na přípravu pečiva, směsi náplní (potravinářské výrobky), směsi na přípravu sušenek, hotové směsi na pečení, směsi na přípravu pekárenských výrobků, těsta, těstíčka a jejich směsi, moučné směsi určené k pečení, mouka, obilná mouka, fazolová mouka, cizmová mouka, čočková mouka, rostlinná mouka, kukuričná mouka, bramborová mouka, jahelná mouka, ovesná mouka, žitná mouka, rýžová mouka, slané pečivo, křehké pečivo, chléb a pečivo, pečivo obsahující zeleninu a maso, suchary, sušenky, přísady [k ochucení], soli, chuťové přísady, ochucovadla a koření, kukuričné vločky, ječné vločky, pšeničné vločky, přírodní rýžové vločky, vločky [cereální výrobky], ovesné a pšeničné vločky.

(591) Barevná
(730) **Lomeo s.r.o.**, Husitská 107/3, Praha 3, Žižkov, 13000, CZ
(740) **KubicaPartners s.r.o.**, advokátní kancelář, JUDr. Radim Kubica MBA, advokát, Ó. Lysohorského 702, Frýdek-Místek, Frýdek, 73801

(210) **O-556718**
(220) 20.06.2019
(320) 20.06.2019
(511) 20
(540)



(510) (20) hybridní matrace.

(730) **LB BOHEMIA, s.r.o.**, Sovadinova 3431, Břeclav, 69002, CZ

(210) **O-556719**

(220) 20.06.2019

(320) 20.06.2019

(511) 16, 29, 30

(540)



(510) (16) papír, textilní papír, obálkový papír, balicí papír, balicí kartón, balicí materiály, lepenkové balicí materiály, hnědý balicí papír, plastové balicí tašky, balicí krabice (kartónové), papírové balicí materiály, plastové balicí materiály, dekorační balicí papír, dárkový balicí papír, lepicí balicí pásy, tiskoviny, tisky, tiskopisy, grafické tisky, barevné tisky, tiskový papír, papírové umělecké materiály, tištěné propagační materiály, tištěné vizuální materiály, informační brožury, informační prospekty, informační list, informační dopisy, papírové informační seznamy, tištěné informační listy, tištěné informační letáky, tištěné informační karty, papírové etikety, etikety, kromě textilních, lepicí natištěné etikety, potištěné papírové etikety, papír na etikety, etikety z lepenky, obálky, kartónové obaly, bublinové obaly, plastové dárkové obaly, obaly na potraviny, víceúčelové plastové tašky, plastové nákupní tašky, plastické obalové fólie, balicí materiály z plastu,

plastové sáčky na balení, plastové fólie na obalování, plastové fólie na balení, plastová fólie na balení potravin, papírové nebo plastové svačinové sáčky, plastové fólie na balení a obalování, plastové sáčky na balení a obalování, sáčky na balení vyrobené z biologicky rozložitelného plastu, papírové nebo plastové absorbční fólie na balení potravin; (29) konzervované luštěniny, sušené luštěniny, zpracované luštěniny, pochutiny na bázi luštěnin, zpracované ovoce, houby a zelenina (včetně ořechů a luštěnin), pochutiny (nakládaná zelenina), pochutiny na bázi zeleniny, ovocné lupínky, bramborové lupínky, smažené bramborové lupínky, konzervované houby, upravené houby, sušené jedlé houby, masové výtažky, zeleninové výtažky do potravin, zeleninové čipsy, směsi sušeného ovoce, olejové směsi [pro potravinářské účely], bramborové vločky; (30) luštěninová potravinářská mouka, cereální pochutiny, vícezrné pochutiny, sušené chuťové přísady, celozrnné lupínky, cereální lupínky, rýžové lupínky, lupínky, vločky [obilné], chuťové přísady, čokoládové výtažky, kořenící výtažky, čipsy na bázi mouky, krekrý, slané krekrý, krekrý ochucené kořením, krekrý ochucené bylinkami, krekrý ochucené sýrem, krekrý ochucené zeleninou, krekrý s masovou příchutí, pečivové směsi, směsi koření, směs na přípravu pečiva, směsi náplní (potravinářské výrobky), směsi na přípravu sušenek, hotové směsi na pečení, směsi na přípravu pekárenských výrobků, těsta, těstíčka a jejich směsi, moučné směsi určené k pečení, mouka, obilná mouka, fazolová mouka, cizmová mouka, čočková mouka, rostlinná mouka, kukuřičná mouka, bramborová mouka, jahelná mouka, ovesná mouka, žitná mouka, rýžová mouka, slané pečivo, křehké pečivo, chléb a pečivo, pečivo obsahující zeleninu a maso, suchary, sušenky, přísady [k ochucení], soli, chuťové přísady, ochucovadla a koření, kukuřičné vločky, ječné vločky, pšeničné vločky, přírodní rýžové vločky, vločky [cereální výrobky], ovesné a pšeničné vločky.

(591) Barevná

(730) **Lomeo s.r.o.**, Husitská 107/3, Praha 3, Žižkov, 13000, CZ

(740) KubicaPartners s.r.o., advokátní kancelář, JUDr. Radim Kubica MBA, advokát, Ó. Lysohorského 702, Frýdek-Místek, Frýdek, 73801

Zamítnuté námítky týkající se ochranných známek

V průběhu řízení o námítkách může být Úřadem zjištěno, že přihlašovaná ochranná známka, která byla zveřejněna ve Věstníku, nezasahuje do zákonem chráněných starších práv třetích osob, tzv. namítajících, uvedených v ustanovení § 7 zákona č. 441/2003 Sb., a proto Úřad námítky zamítne. Údaje o rozhodnutích o zamítnutí námítek na základě ustanovení § 26 zákona č. 441/2003 Sb. jsou obsaženy v této kapitole.

(210) **O-532738**
(540)

The logo for Urixil, featuring the word "Urixil" in a bold, red, sans-serif font. The letter "i" has a grey dot above it.

(210) **O-534642**
(540)

The logo for VEGANLIFE, featuring the word "VEGANLIFE" in a bold, sans-serif font. "VEGAN" is in green and "LIFE" is in red.

02.07.2019/ NABYTÍ P.M. – ZAMÍTNUTÍ NÁMITEK

02.07.2019/ NABYTÍ P.M. – ZAMÍTNUTÍ NÁMITEK

Přehled zápisů ochranných známek bez změny ve vztahu ke zveřejněným přihláškám

Kapitola obsahuje údaje o ochranných známkách zapsaných na základě ustanovení § 28 odst. 1 zákona č. 441/2003 Sb., u kterých nedošlo ke změně údajů oproti zveřejněné přihlášce ochranné známky.

Číselný přehled (111)											
373843	373844	373845	373846	373847	373848	373849	373850	373851	373852	373853	373854
373855	373856	373857	373858	373859	373860	373861	373862	373863	373864	373865	373866
373867	373868	373869	373870	373871	373872	373873	373874	373875	373876	373877	373878
373879	373880	373881	373882	373883	373884	373885	373886	373887	373888	373889	373890
373891	373892	373893	373894	373895	373896	373897	373898	373899	373900	373901	373902
373903	373904	373905	373906	373907	373908	373909	373910	373911	373912	373913	373914
373915	373916	373917	373918	373919	373920	373921	373922	373923	373924	373925	373926
373927	373928	373929	373930	373931	373932	373933	373934	373935	373936	373937	373938
373939	373940	373941	373942	373943	373944	373945	373946	373947	373948	373949	373950
373951	373952	373953	373954	373955	373956	373957	373958	373959	373960	373961	373962
373963	373964	373965	373966	373967	373968	373969	373970	373971	373972	373973	373974
373975	373976	373977	373978	373979	373980						

Zápis ochranných známek bez změny ve vztahu ke zveřejněným přihláškám

- (111) **373843**
(220) 24.08.2016
(320) 24.08.2016
(442) 27.03.2019
(151) 03.07.2019
(730) **Jakeš Jan**, 139, Střelské Hoštice, 38715, CZ
(210) O-533460
(510) (35) dodavatelské služby pro třetí osoby, nákup výrobků a služeb pro jiné podniky, služby obchodního zprostředkování - organizování nabídky a poptávky, koupě a prodeje nového, použitého, nebo renovovaného zboží, dražby, obchodní reklama pro třetí osoby, organizování komerčních a reklamních výstav, zasilání reklamních materiálů zákazníkům, předvádění zboží; (37) informace o opravách automobilů a motocyklů, opravy automobilů a motocyklů; (39) automobilová doprava, pronájem automobilů, pronájem parkovacích ploch, uskladnění zboží.
(511) 35, 37, 39
(540)

BURZA TCHOŘOVICE

- (111) **373844**
(220) 01.09.2016
(320) 01.09.2016
(442) 27.03.2019
(151) 03.07.2019
(730) **Zagrobá Jan MUDr.**, Kunčičky u Bašky 441, Baška, 73901, CZ
(740) Ing. Pavel Nádvořník s.r.o., Klínová 620/1, Ostrava, Hulváky, 70900
(210) O-533654
(510) (10) ortopedické a zdravotní výrobky a pomůcky v rámci této třídy, ortopedické ortézy, ortopedická obuv, zdravotní vložky a speciální vložky a výtzuže do bot, ortopedické pásky, ortopedické obvazy, bandáže na kolenní klouby (ortopedické), dětské ortopedické kalhotky, přístroje a nástroje chirurgické, materiál na sešívání ran; (35) internetový prodej ortopedických pomůcek, velkoobchodní prodej a maloobchodní prodej přístrojů, výrobků a potřeb ortopedických, přístrojů a nástrojů chirurgických a lékařských, reklama, propagace, inzerce, marketing, rozšiřování reklamních a propagačních materiálů, průzkum trhu a studie trhu; (41) výchova, vzdělávání, pořádání kurzů, pořádání vzdělávacích akcí pro odbornou i laickou veřejnost v oblasti zdravotnictví, semináře v oboru ortopedie; (44) lékařské služby, ortopedické lékařské služby, ošetrovatelské služby, zdravotní péče, pooperační péče, ortopedické vyšetření, ambulance, diagnostika a následná léčba, ortopedické ambulantní výkony, provádění operačních výkonů, chirurgie, chirurgie zaměřená na kyčelní a kolenní protězy, rehabilitace, lékařské poradenství, poradenství a konzultace odborných záležitostí ve zdravotnictví, ortopedické poradenství, provádění anestezie, péče o hygienu a krásu osob.
(511) 10, 35, 41, 44
(540)

ORTOCENTRUM

- (111) **373845**
(220) 21.02.2017
(320) 21.02.2017
(442) 27.03.2019
(151) 03.07.2019
(730) **Motor AG s.r.o.**, Olešnice v Orlických horách 63, Olešnice v Orlických horách, 51783, CZ
Pigs Production s r.o., Nad Týncem 42, Plzeň, 32300, CZ
(740) Martin Nauš, Olešnice v Orlických horách 63, Olešnice v Orlických horách, 51783
(210) O-537562
(510) (35) průzkumy trhu, konzultace v oblasti obchodu a ekonomiky, pronájem reklamních míst, služby reklamních a propagačních kanceláří, marketing, propagace a reklama potravinářského zboží a gastronomických služeb, organizace spotřebitelských soutěží reklamního charakteru zaměřených zejména na podporu prodeje, vyhlášení výsledků soutěží reklamního

charakteru zaměřených zejména na podporu prodeje, organizace spotřebitelských soutěží v rámci této třídy, spotřebitelská anketa, propagace výherce soutěže či ankety, reklamní, inzertní a propagační činnost, marketing, poskytování informací komerčního nebo reklamního charakteru, multimediálních informací komerčního charakteru, on-line inzerce, pronájem reklamních a komerčních informačních míst v rámci třídy, činnost reklamní agentury, činnost ekonomických a/nebo organizačních poradců, zprostředkování v obchodních vztazích, automatizované zpracování dat, pomoc při provozování obchodů a obchodních činnostech průmyslového nebo obchodního podniku, služby zahrnující záznam, přepis, vypracování, kompilaci, přenášení nebo systematickosti písemných či datových či elektronických sdělení a záznamů, jakož i využívání nebo kompilaci matematických a statistických údajů, organizační zabezpečování televizního vysílání, shromažďování zboží ve prospěch ostatních (s výjimkou přepravy tohoto zboží) tak, aby si zákazníci mohli toto zboží pohodlně prohlédnout a nakoupit (prostřednictvím maloobchodu, velkoobchodu, objednávkových katalogů nebo elektronických médií), výstavní činnost komerční, organizace a pořádání obchodních veletrhů, přehlídek a festivalů a služby spojené s organizací a pořádáním obchodních veletrhů, přehlídek a festivalů a komerčních výstav, pořádání anket ke zjištění veřejného mínění na hodnocení restaurací a restauračních a gastronomických služeb, tvorba a aktualizace reklamních informací v počítačové databázi, aktualizace reklamních materiálů, bannerová reklama, distribuce propagačních materiálů, distribuce prospektů a vzorků, on-line reklama, poskytování reklamních informací a reklamních služeb, prodejní předváděcí akce pro třetí osoby, poskytování reklamy v on-line sítích, reklamní služby k propagaci potravin a nápojů, zprostředkování dovozu a vývozu, obchodní informační služby poskytované prostřednictvím internetu, počítačový sběr dat z prodejních míst pro maloobchodníky a dodavatele, podpora prodeje, podpora prodeje pro třetí strany, služby a poradenství v obchodní činnosti, služby v oblasti propagace prodeje, poradenství v oblasti řízení činnosti klubů zdraví, asistence při řízení obchodních franšizových společností, velkoobchodní prodej, maloobchodní prodej internetový prodej potravin a potravinových doplňků, velkoobchodní a maloobchodní služby v oblasti potravin a potravinových doplňků, velkoobchodní prodej, maloobchodní prodej a prodej po internetu potravinářských balíčků, krabiček a bedýnek potravin; (38) telekomunikace, elektronická pošta, služby elektronických nástěnek (telekomunikační služby), informační kanceláře, vysílání kabelové televize, služby dálkových konferencí, počítačová komunikace, posílání zpráv, poskytování internetových diskusních fór, pronájem přístrojů pro přenos zpráv, pronájem přístupového času ke globálním počítačovým sítím, pronájem zařízení pro přenos informací, přenášení televizního signálu pomocí satelitních družic, přenos zpráv a obrazových informací pomocí počítače, půjčování telekomunikačních zařízení, telekonference, teleshoppingové služby (poskytování televizních kanálů pro teleshoppingové služby), televizní vysílání, digitální vysílání, televizní vysílání zábavných, vzdělávacích, výchovných, soutěžních, diskusních a informačních pořadů, šíření elektronických časopisů, informací, elektronických periodik, knih v elektronické podobě, audio nebo audiovizuálních děl prostřednictvím informační nebo datové nebo elektronické nebo komunikační nebo telekomunikační nebo počítačové sítě, zejména internetu, pomocí satelitů a jiných sítí, informační služby na internetu související s televizním vysíláním, služby na internetu související s televizním vysíláním, přenos dat (obrázků, fotografií, 3D aplikací) prostřednictvím globální počítačové sítě; (41) nakladatelství a vydavatelství, ediční činnost, publikační činnost, nahrávání nosičů zvukových nebo obrazových zvukových, služby v oblasti digitálního zpracování obrazu, elektronické publikování (DTP), služby v oblasti estrád, TV produkce, tvorba a výroba televizních a audiovizuálních programů, obrazové zpravodajství, filmová produkce, jiná než reklamní, služby filmových studií, filmová tvorba, filmové projekce, půjčování filmů, fotografování, poskytování informací o možnostech zábavy a o výchově a vzdělávání, výchovné zábavné klubové služby, vydávání knih, služby nahrávacího studia, nahrávání videopásek, organizace společenských a kulturních akcí, organizace, provozování a provádění her a soutěží i veřejných, organizování vzdělávacích nebo zábavných soutěží, výstavní činnost v oblasti kultury nebo zábavy nebo výchovy nebo vzdělávání, plánování a organizování večírků, poskytování on-line elektronických publikací (bez možnosti stažení), pronájem audio nahrávek, pronájem divadelních, filmových a televizních dekorací, pronájem kinematografických filmů, provozování her on-line z počítačové sítě, výroba divadelních nebo jiných představení, půjčování videopásek, psaní scénářů, organizování a vedení seminářů, reportérské služby, televizní

zábava, opatřování titulky, výuka, vydávání elektronických knih a časopisů on-line, zveřejňování a vydávání textů, s výjimkou reklamních nebo náborových, výroba videofilmů, pronájem zvukového nahrávacího zařízení, organizování živých představení a vystoupení, čtenářská anketa, divácká anketa, organizace a vyhlášení soutěží a anket z oblasti gastronomie a výchovných akcí, soutěží se zaměřením na fitness a zdravý životní styl, provozování sportovních zařízení a zařízení sloužících k regeneraci a rekondici, včetně fit center, pořádání sportovních pobytů, pořádání kurzů pro cvičitele, trenéry a rozhodčí, pořádání tělovýchovných kurzů a činnost sportovních instruktorů, poradenství sportovní, činnost vyučovací, výchovná, vzdělávací a zábavní.

(511) 35, 38, 41

(540)

EXTRÉMNI CATERING

(111) **373846**

(220) 27.03.2017

(320) 27.03.2017

(442) 27.03.2019

(151) 03.07.2019

(730) **CHANCE a.s.**, Politických vězňů 156, Beroun, 26601, CZ

(740) Mgr. Martin Reisinger, advokát, Pod Sychrovem I 866/40, Praha 10, Michle, 10100

(210) O-538405

(510) (41) provozování kurzových sázek.

(511) 41

(540)

CHANCE

(111) **373847**

(220) 19.01.2018

(320) 19.01.2018

(442) 27.03.2019

(151) 03.07.2019

(730) **Kabourková Markéta**, K Pegasu 12a, Moravany, 66448, CZ

(740) Mgr. Pavel Panák, patentový zástupce, Ječná 243/39a, Praha 2, 12000

(210) O-545214

(510) (9) software a hardware, počítačové programy (nahrané s možností stažení), počítačové periferie, periferní zařízení počítačů, nosiče dat všeho druhu spadající do třídy 9, data, databáze a elektronické informační produkty, zařízení a příslušenství na zpracování dat, multimediální aplikace, optické disky, elektronické publikace i ke stažení, kalkulačky, zařízení pro záznam, přenos, reprodukci zvuku nebo obrazu; (16) tiskoviny, knihy, časopisy, noviny, prospekty, periodické a neperiodické publikace, učební pomůcky v tištěné formě, skripta, učebnice, sylaby, sborníky, katalogy, papírové billboardy, reklamní, inzertní, propagační a uživatelské tiskoviny i materiály, samolepky, mapy, průvodce, dopisní obálky, přání, kalendáře, plakáty, fotografie, pohlednice, letáky, brožury, papírové a plastové tašky, sešity, skicárky, psací potřeby, diáře, těžítka, papírové nosiče dat, kancelářské výrobky, školní potřeby; (25) oděvy a oděvní doplňky spadající do této třídy, pokrývky hlavy, kloboučnické zboží, pásky, pletené zboží (oděvy), obuv; (35) maloobchodní a velkoobchodní nákup a prodej, zásilkové obchodní služby, elektronický obchod (e-shop) prostřednictvím internetu nebo jiné počítačové sítě, zprostředkovatelská činnost v oblasti obchodu, vše s výrobky uvedenými výše ve třídách 9, 16 a 25, průzkum trhu, interpretace dat a výsledků z průzkumu trhu, výzkum veřejného mínění, sběr a interpretace dat a výsledků z výzkumu veřejného mínění, sběr statistických dat pro vědecký výzkum, reklamní, marketingové a propagační služby, pomoc při podnikání, řízení podniku a obchodní správa, kancelářské práce, podnikatelské konzultační a poradenské služby, pronájem kancelářských strojů, řízení lidských zdrojů a nábor zaměstnanců, zpracování administrativních údajů, účetnictví, vedení účetních knih, kontrola účetnictví, obchodní lobbistické služby; (36) služby finanční, služby peněžní, služby nemovitostí, zprostředkovatelská činnost a zajištění financování politických kampaní; (38) telekomunikační služby, mobilní telekomunikační služby, mobilní telekomunikační síťové služby, telekomunikační portálové služby, telekomunikační přenos informací na internetu včetně provozování elektronických nástěnek, chatu, blogů, diskusních skupin, poskytování přístupu k on-line informačním datovým službám, datové služby, poskytování databáze služeb na Internetu, šíření

informací prostřednictvím komunikační sítě, předávání zpráv prostřednictvím počítačové sítě, šíření informací prostřednictvím datových sítí, provozování sociální sítě a internetového portálu, sociální sítě (zajištění diskusních místností pro -), zajištění komunikace na sociálních sítích, fóra (chatové místnosti) pro sociální sítě, služby diskusních místností pro sociální sítě, provozování a zajišťování komunikačních služeb jako jsou diskusní skupiny v režimu on-line; (41) výchova, vzdělávání, zábava, sportovní a kulturní aktivity, studijní a vzdělávací činnost, překladatelské a tlumočnické služby, organizování a pořádání školení, seminářů, kolokvií, sympozií, kongresů, konferencí, charitativních a benefičních akcí, výstav a soutěží, instruktážní služby a výcvik, korespondenční kurzy, kurzy vztahující se k výzkumu a vývoji, vedení, organizování a provozování škol, školských a vzdělávacích zařízení, provozování vzdělávacích center, organizování, vedení a zajišťování studijních cest, vydavatelská činnost a zpravodajství, nakladatelská činnost, ediční činnost, publikační činnost, elektronické publikování, provoz knihovny, poskytování on-line publikací, vydávání knih, časopisů, zprostředkování v oblasti kultury, výchovy, zábavy a sportu, organizace společenských a kulturních akcí, provozování diskusního a zájmového klubu, pořádání diskusních besed, pořádání a organizování politických akcí a konferencí, organizování a pořádání odborných setkání všeho druhu, poradenské, informační a konzultační služby vztahující se k výše uvedeným službám; (42) vědecká, výzkumná, expertizní a znalecká činnost, sociologický výzkum, výzkum vztahující se ke zpracování dat, výzkum v oblasti technologie zpracování dat, tvorba software, programování, aktualizace a údržba programového vybavení, tvorba informačních databází, programování internetových databázových systémů a internetových aplikací, tvorba a správa webových stránek, hosting webových stránek, umisťování webových stránek, webové servery (pronájem webových serverů), konstrukce www prezentací, tvorba (navrhování) multimediálních dokumentů, prezentací, aplikací; (45) právní služby, právní zastupování, zprostředkovatelství (právní služby), lobbistické služby (kromě komerčních), služby v oblasti politického lobování, služby pro navazování osobních a sociálních kontaktů, služby společenských (sociálních) sítí, představování a seznamování na internetu, služby sociálních (společenských) sítí v oblasti podnikání, politické konzultace, včetně konzultací zaměřených na volební kampaně, průzkumy vztahující se k politickým záležitostem, poradenské, informační a konzultační služby vztahující se k výše uvedeným službám, poradenské a informační služby vztahující se k řízení a hodnocení politických rizik, vše v rámci této třídy.

(511) 9, 16, 25, 35, 36, 38, 41, 42, 45

(540)

SMĚR

(111) **373848**

(220) 08.03.2018

(320) 08.03.2018

(442) 27.03.2019

(151) 03.07.2019

(730) **Ordóñezová Jessica**, Slévačská 902/11, Praha 9, 19800, CZ

(210) O-546363

(510) (24) bavlněná látka se vzorkem, bavlněné textilie, bavlněné textilní výrobky pro domácnost, flanel (látka), látkové značky a štítky na značení textilií, textilie na výrobu oděvů, oděvní textilie, potištěné textilie, textilie, textilní etikety k připevnění na oděv; (25) baseballové čepice, bundy, čepice s kšiltem, čepice (pokrývky hlavy), dámské kalhoty, dámské košile, dámské oděvy, dámské svrchní oděvy, dětské oděvy, dětské pokrývky hlavy, dětské svrchní oděvy, fotbalová trička, fotbalové dresy, košile, mikiny, mikiny s kapucí, pánské oděvy, obuv, šály, sportovní oděvy, trička; (40) tisk čísel na textilie a oděvy; (42) navrhování obalů, oděvní návrhářství, navrhování módních doplňků, styling (průmyslový design), navrhování obalového materiálu pro výpočetní techniku, navrhování obalů telefonů, klíčenek a pouzder.

(511) 24, 25, 40, 42

(540)



- (111) **373849**
(220) 23.04.2018
(320) 23.04.2018
(442) 27.03.2019
(151) 03.07.2019
(730) **Prusa Research s.r.o.**, Partyzánská 188/7a, Praha 7, Holešovice, 17000, CZ
(740) RETROPATENT s.r.o., Dobiášova 1246/29, Liberec, Liberec VI-Rochlice, 46006
(210) O-547528
(510) (7) obráběcí stroje, automatické a poloautomatické stroje určené pro obrábění kovů, plastů, stroje pro výrobu forem z plastů, pisku, části strojů pro obrábění kovů, plastů, laserové řezací stroje, motorem poháněné nástroje a motorem poháněná nářadí, 3D tiskárny a jejich části spadající do této třídy; (9) přístroje a nástroje vědecké, lodní, geodetické, fotografické, kinematografické, optické, přístroje a nástroje pro vážení, měření, kontrolu (dohled), záchranu a výuku, zařízení na zpracování dat, počítače, počítačové programy (software), počítačové tiskárny, pokladny, tonerové kazety pro tiskárny a kopírky, 3D tiskárny spadající do této třídy, elektromechanická zařízení pro výrobu modelů nebo prototypů, 3D skenery, zařízení pro přenos 3D výkresů do fyzických objektů; (17) plastické hmoty pro použití ve výrobě, plastová vlákna, plastické hmoty jako polotovar, guma, gutaperča, azbest, slída, plasty v extrudované formě pro použití ve výrobě (polotovary), nitě z (plastových) materiálů, ne pro textilní použití, plastové látky, polotovar, syntetické pryskyřice (polotovar); (37) instalace, údržba a opravy 3D tiskáren a příslušenství; (40) zpracování materiálů, a to recyklace odpadu, tisk materiálů s 3D tiskárnou (služby tiskárny), gravírování (laserovým řezacím strojem), zpracování prototypů modelů, dílů a komponentů pro osobní, obchodní nebo průmyslové použití, včetně šperků, uměleckých předmětů, ozdob, artefaktů, zboží pro domácnost, hraček, her, hobby modelů, příslušenství vozidel, kancelářských výrobků, spotřebních výrobků, technických dílů, laserové řezání vláken, pronájem 3D tiskáren; (42) vědecké a technologické služby a související výzkum a projektování, průmyslová analýza a výzkum, navrhování, vývoj, návrhy a údržba počítačového hardwaru a softwaru, poradenství v oblasti hardwaru a softwaru, programování, poradenství v oblasti počítačového softwaru, aktualizace počítačového softwaru, návrh a vývoj počítačových systémů, poradenství v oblasti počítačového hardwaru, konverze dat nebo dokumentů z fyzických na elektronická média, konverze dat a počítačových programů, projekční služby, grafické a designové služby, průmyslové návrhářské služby, výzkum v oblasti aplikované mechaniky, údržba počítačového softwaru, výzkum fyziky, počítačové služby, jmenovitě poskytování vyhledávačů pro Internet a světově přístupné počítačové databáze, kontrola kvality, technický výzkum, testování (materiálů).

(511) 7, 9, 17, 37, 40, 42

(540)

PRUSA 3D

- (111) **373850**
(220) 26.06.2018
(320) 26.06.2018
(442) 27.03.2019
(151) 03.07.2019
(730) **VVINE import s.r.o.**, Branická 213/53, Praha 4, Braník, 14700, CZ
(210) O-548946
(591) Barevná
(510) (32) nealkoholické víno, pivo s nízkým obsahem alkoholu, ječmenné víno (pivo); (33) víno, nízkoalkoholické víno, matolinové víno, červené víno, bílé víno, šumivé víno, svažené víno, hroznové víno, jahodové víno, ovocné víno, jablečné víno, šumivé ovocné víno, šumivé hroznové víno, alkoholové trestí, alkoholové výtažky, alkoholické ovocné extrakty, alkoholové želé, předpřipravené alkoholické nápoje, hořké likéry obsahující alkohol, hruškový mošt (s alkoholem), alkoholické nápoje z rýže, nápoje s nízkým obsahem alkoholu, baijiu (čínský destilovaný alkoholický nápoj), alkoholické sycené nápoje, s výjimkou piva, neera (alkoholický nápoj z cukrové třtiny), silné alkoholické nápoje, alkoholické nápoje (destiláty), lihoviny (alkoholické nápoje), vaječný koňak s alkoholem, cachaca (brazílský alkoholický nápoj), alkoholizovaná vína, aperitivy se základem z destilovaných alkoholických lihovin, alkoholické punče, alkoholické energetické nápoje, hotové alkoholické koktejly, alkoholické koktejlové směsi, alkoholické hořké aperitivy, alkopops (ochucené alkoholické nápoje), alkoholické nápoje z ovoce, alkoholické nápoje obsahující ovoce, alkoholické koktejlové nápoje ovocné, alkoholické koktejly s obsahem mléka, alkoholické nápoje na bázi čaje, alkoholické nápoje na bázi kávy, mošt alkoholizovaný (cidre), alkoholické nápoje (s výjimkou piva),

přípravky k výrobě alkoholických nápojů, víno na vaření, ostružinové víno (Bokbunjaju), nápoje obsahující víno (stříky), višňový destilát; (35) maloobchod, velkoobchod a internetový obchod s víny a alkoholickými nápoji všeho druhu, propagační, prezentační, a reklamní činnost, obchodní poradenství v oblasti vín a alkoholických nápojů, inzertní činnost všeho druhu, služby reklamní agentury, pomoc při řízení obchodní činnosti, obchodní administrativní, kancelářské práce, prezentace výrobků v komunikačních médiích pro účely maloobchodu, pronájem, aktualizování, zasílání a rozšiřování reklamních materiálů zákazníkům (letáky, prospekty, tisky, vzorky), vyhledávání dat v počítačových souborech (pro třetí osoby), služby v oblasti grafické úpravy pro reklamní účely, televizní reklama, venkovní reklama, organizování výstav komerčních nebo reklamních nebo propagačních, předvádění zboží prostřednictvím Internetu nebo katalogu, přeskupování a shromažďování (kromě dopravy) různých výrobků pro třetí osoby za účelem umožnit spotřebiteli pohodlně vybrat, prohlížet a kupovat (kromě přepravy) prostřednictvím katalogu a/nebo Internetu a nebo zásilkového prodeje, návrh reklamních materiálů, aktualizace reklamních materiálů, pronájem reklamních ploch, pronájem billboardů (reklamních tabulí), vylepování plakátů.

(511) 32, 33, 35

(540)



- (111) **373851**
(220) 28.06.2018
(320) 28.06.2018
(442) 27.03.2019
(151) 03.07.2019
(730) **JanoCo s.r.o.**, Albrechtická 2160/39, Krnov, 79401, CZ
(740) Jansa, Mokřý, Otevřel & partneři s.r.o., Mgr. et Mgr. Petr Mališ, advokát, Sokola Tůmy 743/16, Ostrava, Mariánské Hory, 70900
(210) O-548988
(591) Barevná
(510) (1) produkty stavební chemie, pomocné stavebně chemické prostředky, pryskyřice, chemikálie pro průmysl, chemická činidla, lepidla v rámci této třídy; (2) nátěry, ochranné nátěry, nátěry na dřevo, ředidla na nátěry, barvy, laky, konzervační přípravky pro ochranu dřev; (35) maloobchodní, velkoobchodní a zprostředkovatelská činnost v oblasti obchodu s produkty stavební chemie, nátěry včetně ochranných nátěrů a nátěrů na dřevo a ředidla na nátěry, komerční využití internetu v oblastech obchodu a nabídky produktů stavební chemie, nátěrů včetně ochranných nátěrů a nátěrů na dřevo a ředidel na nátěry, internetový obchod (e-shop) s produkty stavební chemie, nátěry včetně ochranných nátěrů a nátěrů na dřevo a ředidly na nátěry, inzertní, propagační služby a komerční informační služby prostřednictvím internetu za účelem obchodu s produkty stavební chemie, nátěry včetně ochranných nátěrů a nátěrů na dřevo a ředidly na nátěry, propagační činnost a reklama, marketing, franchising.

(511) 1, 2, 35

(540)



- (111) **373852**
(220) 28.06.2018

- (320) 28.06.2018
(442) 27.03.2019
(151) 03.07.2019
(730) **EMPRESA MEDIA, a.s.**, Mikuleckého 1309/4, Praha 4, Braník, 14700, CZ
(740) Mgr. Kateřina Čápková, advokát, Mgr. Kateřina Čápková, Mikuleckého 1311/8, Praha 4, Braník, 14700
(210) O-549013
(591) Barevná
(510) (9) informace, data a databáze na elektronických, magnetických a optických nosičích všeho druhu a v elektronických, datových, informačních a telekomunikačních sítích všeho druhu, multimediální aplikace, a to elektronické informační katalogy, časopisy a periodika, knihy v elektronické podobě, nahrané zvukové a zvukově-obrazové a obrazové záznamy, včetně software na CD a DVD a magnetických nosičích, software pro počítače; (16) tiskoviny všeho druhu, a to periodické a neperiodické publikace na papírových nosičích, časopisy, noviny, knihy, prospekty, plakáty, data a databáze na papírových nosičích, kalendáře, fotografie, pohlednice, samolepky, knihařské výrobky, učebnice, křížovky, katalogy, učební a výukové pomůcky s výjimkou přístrojů, papírnické zboží; (35) inzertní činnost, reklamní a propagační činnost, pronájem reklamních ploch na internetu, marketing, prezentace výrobků a služeb v komunikačních médiích pro účely maloobchodu za účelem jejich prohlídky a nákupu zákazníky, telemarketingové služby, služby předplatného novin a časopisů pro třetí osoby; (38) přenos dat, zpráv a informací, komunikace poskytované elektronicky, elektronické šíření elektronických periodik a knih, elektronických, počítačových, datových a telekomunikačních sítí (zejména prostřednictvím internetu), telekomunikace informací, telekomunikace prostřednictvím počítačových terminálů, telematických systémů, satelitů, rozhlasu a telefonu, služby mobilní telekomunikační sítě (předplacené i dodatečně hrazené), směrovací a spojovací služby pro telekomunikace, poskytování telekomunikačních připojení ke globální počítačové síti (zejména k internetu), služby v oblasti datové komunikace, zprostředkovatelská činnost v oblasti telekomunikací a datových služeb, poradenská činnost v oblasti telekomunikací a datových služeb, služby elektronické pošty, služby multimediálních a textových zpráv, poskytování přístupu k informačním službám a databázím, informační služby na internetu spojené s telekomunikacemi, provozování internetových portálů, poskytování internetových diskusních fór, služby zasílání zpráv, pronájem zařízení pro přenos informací, půjčování telefonů a telekomunikačních zařízení, šíření elektronických informací, zpráv textových, zvukových a zvukově-obrazových, a to elektronických novin, časopisů, knih a děl prostřednictvím informační, datové nebo elektronické nebo komunikační nebo telekomunikační sítě (zejména prostřednictvím počítačové sítě internet), služby na internetu v rámci této třídy, zprostředkování připojení na internet, výměna elektronických zpráv a informací, služby zabezpečující audiovizuální komunikaci prostřednictvím satelitů, šíření audiovizuálních děl, zpráv a informací, anket a soutěží v rámci této třídy; (39) služby distribuční (doprava) - distribuce knih, novin a časopisů; (41) nakladatelství a vydavatelství periodických a neperiodických publikací, zejména společenských, zábavních, vzdělávacích a odborných časopisů, a to tištěných na papírových nosičích i v elektronické podobě, včetně textových, zvukových a zvukově-obrazových zpráv a informací na elektronických, magnetických a optických nosičích všeho druhu, ediční a publikační činnost, včetně nahrávání zvukových a zvukově-obrazových nosičů a pořadů pro rozhlasové a televizní vysílání, půjčování publikací a nahraných zvukových a zvukově-obrazových nosičů, produkční a agenturní činnost v oblasti zábavy, vzdělávání, kultury a sportu, včetně pořádání zábavních a vzdělávacích soutěží a akcí, hobby-soutěží, zájmových klubů, setkání a přednášek, včetně akcí na podporu zdravého životního stylu a společenského uplatnění a aktivity zájmových skupin, kulturních a/nebo vzdělávacích výstav, informační, konzultační, poradenské a obstaravatelské služby v oboru nakladatelské a vydavatelské činnosti, produkční a agenturní činnost v oblasti zábavy, kultury, vzdělávání, zájmové činnosti a společenských aktivit.

(511) 9, 16, 35, 38, 39, 41

(540) **7 Sedmička pro ŽENY**

- (111) **373853**
(220) 31.07.2018
(320) 31.07.2018
(442) 27.03.2019
(151) 03.07.2019
(730) **Zelinka František**, Hlaváčova 1158/14, Praha 8, 18200, CZ

- Zelinka František**, Bernolákova 9, Praha 4, 14000, CZ
(740) František Zelinka, Bernolíkova 9, Praha 4, 14000
(210) O-549582
(591) Barevná
(510) (29) maso, ryby, drůbež a zvěřina, masové výtahy, ovoce a zelenina konzervované, sušené a zavažené, vejce, mléko a mléčné výrobky, jedné oleje a tuky, bramborové lupínky, hranolky (bramborové), salámy, sýry, sýrové omáčky (dipy); (30) cheesburgery, sendviče, tortilly, pizzy, tacos, zákusky, koláče, zálivky, těsto, pečivo, housky, omáčky (chuťové přísady), majonézy, mouka a obilninové přípravky, chléb, pečivo a cukrovinky, med, droždí, sůl, hořčice, ochucovadla do pokrmů, koření a chuťové přísady, zemle, mražené těsto, mražená pizza, čerstvá pizza, čerstvý chléb, sladké polevy; (35) objednávání výše uvedených výrobků ve tř. 29 a 30 pomocí on-line počítačové sítě; (43) restaurace, kavárny, jídelny, bufety, bistra, catering, služby zajišťující stravování a nápoje, rezervace restaurací a objednávání jídel pomocí on-line počítačové sítě.
(511) 29, 30, 35, 43
(540)



- (111) **373854**
(220) 11.09.2018
(320) 11.09.2018
(442) 27.03.2019
(151) 03.07.2019
(730) **Kuchařová Jarmila**, Pod Šimlem 513, Sviadnov, 73925, CZ
(740) Silesia Patent, s.r.o., Soukromá 261, Václavovice, 73934
(210) O-550404
(510) (29) konzervované, mražené, sušené a vařené ovoce a zelenina, želé, džemy, kompoty, ovocné a zeleninové pomazánky, zázvorový a ovocný džem, ovocné a zeleninové pyré, zpracované ovoce, houby a zelenina, loupané ovoce, nakládané ovoce, houby a zelenina, míchané zpracované ovoce, ovocná kůra, sušená a nakládaná ovocná kůra, zpracovaná jádra ořechů a oříšků, datle, datlová pasta (syrová), tyčinky z datlové pasty zpracované jako pochutina, datlové tyčinky s ovocem, pražené, konzervované, solené, zpracované, loupané ořechy, blanšované ořechy, nakládané, kandované a ochucené ořechy, sušené kokosové ořechy a pochutiny, pyl zpracovaný jako potravina, svačiny z masa, ovoce a zeleniny, zpracovaná sója, hotová jídla ze zpracovaného ovoce nebo zeleniny, svačiny a přílohy z brambor, jídla na bázi zpracovaného ovoce a zeleniny, mléko, vejce a výrobky z nich, oleje a jedlé tuky, tukové náhražky a suroviny, zpracované obilní klíčky, potravinové přípravky zařazené v této třídě obsahující látky živočišného původu (maso, masové výtahy), pomazánky s ořechovým nebo nugátovým základem, pochutiny na bázi ořechů, chuťovky na bázi sušeného ovoce, tyčinky z ořechů nebo semínek, arašidová pasta, kokosový prášek, směsi sušeného ovoce a zapracovaných oříšků jako pochutina, zapracovaná dýhová semínka, mandle zapracované, slunečnicová semínka zapracovaná, jogurt, jogurtové svačinky v kombinaci s oříšky, mušli a dalšími obilninami; (30) potravinářské mouky, výrobky z mouky, z luštěnin a obsahující mouku z obilovin a/nebo z luštěnin pro další zpracování spadající do této třídy, mouka sloužící jako dělicí produkt pro pekařské a cukrářské výrobky, pečivové hmoty, pasty nebo prášky (pekařské a cukrářské), výrobky expandované, extrudované, včetně ostatních výrobků zdravé a racionální výživy obsahující biodegradovatelné látky, obalová pouzdra z mouky a přírodní vlákniny, pekařské a cukrářské výrobky, pekařské a cukrářské výrobky k dopečení, chléb, chlebičky a taštičky, též plněné masem, sýrem, zeleninou, pizza, chlebové konzervy, kvásek, kvasnice, běžné, jemné a trvanlivé pečivo, housky, též plněné masem, sýrem, rohlíky, bagety, škrobovitě výrobky, sladové pečivo, vafle, sušenky a jemné pečivo pro rychlé občerstvení s použitím tuku, vajec, mléka, džemu, citronů, ořechů, kaka, čokolády, cukru a koření, drobné cukroví a cukrovinky, perníky a perníčky, moučnický, bábovka, koláče a koláčky, bohatě zdobený ženichovský koláč, velké kulaté koláče s náplní hruškovou, tvarohovou a

makovou, dorty, cukrovinkové ozdoby na dorty, cukrovinky ke zdobení vánočního stroměčku drobné pečivo, oplatky, cukrovinky nečokoládové i čokoládové, čokoládové ozdoby na dorty, čokoládové pěny, čokoládové pomazánky s oříšky, dezertní pěny (cukrářské výrobky), dochucovadla, dresinky, fondány (cukrovinky), lívance, makronky (cukroví), med, mini zákusky (dortíky), směsi a těsta na dorty, těsto, pečivo s náplní i neplněné ze sladkého těsta, preclíky, pečivo z lineckého a biskvitového těsta, káva, kávové náhražky a přísady, čaj, kakao a kakaové přípravky a výrobky, čokoláda, rýže, cukr, med, mák, sůl, droždí, kypřicí prášky, melasový sirup, koření a jeho směsi, potravinářské dressinky a zahušťovače, sušené byliny, jejich výtažky a náhražky spadající do této třídy, dehydratovaná hotová jídla a směsi k přípravě hotových jídel na bázi rostlinného původu (rýže, těstovin), mandlové těsto a marcipán, zmrzlina, tresti a výtažky do potravin, nikoliv pro lékařské účely; (35) maloobchodní a velkoobchodní služby, obchodní dodavatelské služby, zprostředkování interaktivního obchodu pomocí globálních komunikačních sítí (internet), shromažďování různého zboží pro třetí osoby (kromě jejich přepravy) za účelem umožnění spotřebitelům, aby si tyto výrobky mohli pohodlně prohlížet a nakupovat, elektronický obchod prostřednictvím internetu (online-shop) to vše s výrobky: dietní potraviny a dietetické přípravky pro léčebné nebo veterinární účely, potravní doplňky pro lidskou potřebu a pro zvířata, maso, ryby, drůbež a zvěřina, masové výtažky, konzervované, mražené, sušené a vařené ovoce a zelenina, želé, džemy, kompoty, vejce, mléko a mléčné výrobky, jedlé oleje a tuky, káva, čaj, kakao a kávové náhražky, rýže, tapioka a ságo, mouka a obilninové přípravky, chléb, pečivo a cukrovinky, polevy, cukr, med, melasa, droždí, prášek do pečiva, sůl, hořčice, ocet, omáčky (chuťové přísady), koření, zmrzlina, zrní a zemědělské, zahradnické a lesní produkty, živá zvířata, čerstvé ovoce a zelenina, semena, rostliny a květiny, krmivá pro zvířata, slad, piva, minerální vody, šumivé nápoje a jiné nápoje nealkoholické, nápoje a šťávy ovocné, sirupy a jiné přípravky k zhotovování nápojů, alkoholické nápoje (s výjimkou pív), inzerce, organizování a zajišťování obchodních předváděcích akcí výrobků a služeb, obchodní nebo podnikatelské informace, propagační činnost, organizování komerčních a reklamních výstav, rozšiřování vzorků zboží, správa obchodních zájmů třetích osob, vypracování statistických přehledů, poradenství v oblasti organizace a ekonomiky podnikání, marketing, průzkum a analýzy trhů, distribuce zboží k reklamním účelům, rozmnožování dokumentů, direct mailing, on-line propagace na datové komunikační síti, on-line inzerce, zajištění a realizace propagačních kampaní, předváděcí činnost, personální poradenství, export a import, kompilování reklam k použití jako webové stránky na Internetu, řízení a správa počítačových databází, reklamní služby poskytované prostřednictvím databáze, sběr a kompilování počítačové databáze, průzkum trhu prostřednictvím počítačové databáze; (40) služby pekařství a cukrářství, spadající do této třídy, a to zpracování těsta, zhotovování pekařských a cukrářských polotovarů a jejich pečení, konzervování potravin, včetně uzení, lisování ovoce, mletí.

(511) 29, 30, 35, 40

(540) **Datlovky Jarmila Kuchařová**

(111) **373855**

(220) 11.09.2018

(320) 11.09.2018

(442) 27.03.2019

(151) 03.07.2019

(730) **Solarity s.r.o.**, Vostrovská 787/45, Praha 6, Dejvice, 16000, CZ

(740) GATODE s. r. o., Ing. Mgr. Denisa Dudová, Vršovická 478/51, Praha 10, Vršovice, 10100

(210) O-550412

(510) (9) elektronická data a databáze, elektronický informační portál, fotovoltaické solární moduly, solární panely, střídače (měniče napětí), včetně jejich příslušenství, elektrické a solární baterie, nabíječky, regulátory nabíjení, konektory, solární kabely; (35) velkoobchodní a maloobchodní prodej, zásilkový prodej a elektronický obchod (e-shop) prostřednictvím komunikačních sítí (Internet) s výše uvedenými výrobky ve třídě 9, a to fotovoltaickými solárními moduly, solárními panely, střídači (měniči napětí), včetně jejich příslušenství, elektrickými a solárními bateriemi, nabíječkami, regulátory nabíjení, konektory, solárními kabely, obchodní informační služby a inzertní činnost, poskytování obchodních informací.

(511) 9, 35

(540)

PV TRADE

(111) **373856**

(220) 26.09.2018

(320) 26.09.2018

(442) 27.03.2019

(151) 03.07.2019

(730) **PepsiCo, Inc.**, 700 Anderson Hill Road, Purchase, 10577-1444, NY, US

(740) Všeťečka Zelený Švorčík Kalenský a partneři, advokátní a patentová kancelář, JUDr. Otakar Švorčík, advokát, Hálkova 2, Praha 2, 12000

(210) O-550722

(510) (29) maso, ryby, drůbež a zvěřina, masové výtažky, konzervované, sušené a vařené ovoce a zelenina, rosoly, džemy, kompoty, vejce, mléko a mléčné výrobky, jedlé oleje a tuky, potraviny a nebo pokrmy převážně z brambor, ořechů, ořechových výrobků, semen, ovoce, zeleniny nebo jejich kombinací, včetně bramborových lupínků, bramborových křupek, ovocných lupínků, snacků na bázi ovoce, pomazánek na bázi ovoce, zeleninových lupínků, snacků na bázi zeleniny, pomazánek na bázi zeleniny, taro lupínků, vepřových snacků, hovězích snacků, snacků na bázi sóji; (30) káva, čaj, kakao, kávové náhražky, rýže, tapioka a ságo, mouka a přípravky z obilovin, chléb, pečivo a cukrovinky, zmrzlina, med, sirupy a melasa, droždí, prášek do pečiva, sůl, hořčice, ocet, omáčky (k ochucení), koření, led, hotové snacky sestávající převážně z obilí, kukuřice, obilovin nebo jejich kombinací, včetně kukuřičných lupínků, tortilla chipsů, pita chipsů, rýžových chipsů, rýžových koláčků, rýžových sušenek, sušenek, preclíků, putovaných snacků, popcornu, kandovaného popcornu, kandovaných arašídů, dipů pro snacky, salsy, tyčinek na bázi obilnin a kukuřice.

(511) 29, 30

(540)

CHEETOS CRUNCHOS

(111) **373857**

(220) 27.09.2018

(320) 27.09.2018

(442) 27.03.2019

(151) 03.07.2019

(730) **Engler Peter Ing.**, Haškova 39, Banská Bystrica, 974 11, SK

(740) GATODE s. r. o., Ing. Mgr. Denisa Dudová, Vršovická 478/51, Praha 10, Vršovice, 10100

(210) O-550767

(510) (12) vozidla a dopravní prostředky.

(511) 12

(540)

INITIA

(111) **373858**

(220) 12.10.2018

(320) 12.10.2018

(442) 27.03.2019

(151) 03.07.2019

(730) **Sovadina Václav Bc.**, Bohdíkovská 2195/40, Šumperk, 78701, CZ

(740) Macek and Partners, Mgr. Jiří Macek, Sázkavská 751/16, Praha 2, Vinohrady, 12000

(210) O-551091

(591) Barevná

(510) (20) chytrý nábytek, houpačky všeho druhu, ohýbaný nábytek, nábytek ze dřeva, kovový nábytek, zahradní nábytek, nábytek a truhlářské výrobky všeho druhu v rámci této třídy; (35) velkoobchod, maloobchod a eshop s výše zmíněnými výrobky ve třídě 20; (37) truhlářské služby, údržba nábytku, opravy nábytku, instalace nábytku.

(511) 20, 35, 37

(540)



- (111) **373859**
(220) 07.12.2018
(320) 07.12.2018
(442) 27.03.2019
(151) 03.07.2019
(730) **Soukup Petr**, Haškova 837/12, Praha 7, 17000, CZ
(210) O-551190
(510) (35) reklama, propagace, reklama on-line v počítačové síti, rozšiřování reklamních materiálů, rozhlasová reklama, televizní reklama; (38) přenos vysílání prostřednictvím družic, televizní vysílání, vysílání kabelové televize; (41) dabing, divadelní představení, filmová tvorba, půjčování filmů, služby nahrávacích studií, nahrávání a střih videopásek, výroba divadelních a jiných představení, výroba televizních programů, výroba videofilmů, televizní zábava, organizování živých vystoupení; (45) licence duševního vlastnictví (audio a audiovizuálních děl), ochrana duševního vlastnictví.
(511) 35, 38, 41, 45
(540)



- (111) **373860**
(220) 29.10.2018
(320) 29.10.2018
(442) 27.03.2019
(151) 03.07.2019
(730) **OND Direct s.r.o.**, U Elektry 203/8, Praha 9, Hloubětín, 19800, CZ
(740) Mgr. Jan Bouček advokát, Opatovická 1649/4, Praha, 11000
(210) O-551470
(591) Barevná
(510) (9) počítačový software, počítačové databáze a počítačový software pro zadávání, ukládání, zpracovávání a vyhledávání informací týkajících se podnikání v oblasti personálních služeb a vyhledávání nových pracovníků, software pro hodnocení a vzdělávání zaměstnanců a uchazečů o práci, software v oblasti řízení lidských zdrojů, software v oblasti vyhledávání nových pracovníků; (16) tištěné materiály a výukové texty; (35) personální služby týkající se krátkodobých pracovníků, krátkodobé personální obsazování, trvalé personální obsazování, nábor zaměstnanců, služby zprostředkovatelné práce, provádění psychologických testů pro výběr pracovníků s cílem stanovit jejich vhodnost pro zaměstnání, individuální testování pro stanovení schopnosti pracovníků, personální služby týkající se krátkodobých odborných pracovníků, vyhledávání krátkodobých pracovních příležitostí pro odborné pracovníky, nábor odborných pracovníků, zprostředkovatelné práce pro vyhledávání pracovních příležitostí pro odborné pracovníky, provádění testů jednotlivců s cílem stanovit schopnosti pro zaměstnání, provádění testů s cílem stanovit odborné znalosti v daném oboru, zručnost a koordinaci pohybu zaměstnanců a krátkodobého pomocného personálu, služby hodnocení a výběru uchazečů o práci, předváděcí služby a služby podpory prodeje, administrativní řízení komerčního podniku, reklama, obchodní řízení, služby obchodní administrativy, kancelářské služby, obchodní informace a poradenství týkající se zajišťování krátkodobého a smluvního personálu, personální řízení a poradenství v oblasti zdrojů, služby obchodních konzultací, zejména služby řízení kariérního rozvoje, zajišťování pracovních příležitostí pro rozvoj kariéry, náborové služby, poradenství v

oblasti zaměstnanosti, převádění zaměstnanců, konzultace týkající se lidských zdrojů, konzultace o personálním řízení, konzultace o udržení zaměstnanců a o řízení kariérního rozvoje, služby vedení životopisů, služby srovnávání životopisů, služby auditu a daňové přípravy, služby outsourcingu obchodních procesů.

- (511) 9, 16, 35
(540)



- (111) **373861**
(220) 09.11.2018
(320) 09.11.2018
(442) 27.03.2019
(151) 03.07.2019
(730) **BOIS Services s.r.o.**, Olomoucká 29/267, Opava, 74601, CZ
(210) O-551735
(510) (6) žaluzie kovové horizontální, zejména meziokenní, interiérové a speciální pro dvojité a trojitě zasklená okna, rolety kovové, zejména venkovní navíjecí s kovovými lamelami navíjecí v kombinaci ze sítí, ovládané ručně, elektricky i dálkově, vrata kovová, zejména hliníková navíjecí plná, prosklená či s průduchy, ovládaná elektricky, dálkově či s nouzovým ručním ovládním, mříže kovové bezpečnostní navíjecí, zejména hliníkové, ovládané ručně, elektricky či dálkově, markýzy kovové, zejména korbové, ramenové výsuvné balkónové clony a prostorové s ovládním ručním, elektrickým, dálkovým či automatickou regulací na slunce a vítr; (19) žaluzie horizontální plastové či dřevěné, zejména meziokenní, interiérové a speciální pro dvojité a trojitě zasklená okna, žaluzie vertikální s plastovými lamelami šikmé či obloukové interiérové s ovládním ručním, elektrickým či dálkovým, rolety s plastovými lamelami, zejména venkovní navíjecí v kombinaci rolety se sítí, s ovládním ručním, elektrickým i dálkovým, dveře lamelové shrnovací plastové plné nebo prosklené, s madlem, klikou i zámkem, sítě proti hmyzu do oken či dveří, pevné, odnímatelné či otevíratelné s magnetickým jištěním; (20) textilní vertikální žaluzie, zejména interiérové, šikmé a obloukové s ovládním ručním, elektrickým či dálkovým, rolety textilní interiérové, rolety do střešních oken, rolety ovládané pružinou, rolety ovládané kulíčkovým řetízem.
(511) 6, 19, 20
(540)

FEXI

- (111) **373862**
(220) 12.11.2018
(320) 12.11.2018
(442) 27.03.2019
(151) 03.07.2019
(730) **Mužik Jan**, U školky 669, Velké Popovice, 25169, CZ
Houžvík Lukáš, Lomená 567, Beroun, 26601, CZ
(740) Lukáš Houžvík, Lomená 567, Beroun, 26601
(210) O-551768
(591) Barevná
(510) (35) reklamní, marketingové a propagační služby, stránkový prodej potravin a nápojů; (43) bistro, restaurační služby zajišťování stravování a nápojů.
(511) 35, 43
(540)



- (111) **373863**
(220) 15.11.2018
(320) 15.11.2018
(442) 27.03.2019
(151) 03.07.2019
(730) **Kovářová Ladislava Mgr.**, Chebská 2222, Černošice, 25228, CZ
(210) O-551848
(591) Barevná
(510) (9) paměťová média všeho druhu - nahané nosiče dat, zejména pro výuku cizích jazyků, materiály pro vzdělávací kurzy ke stažení; (16) výrobky z papíru a to letáky, brožury, obtisky, obalový materiál z papíru, ozdobné a propagační předměty z papíru, periodické a neperiodické tiskoviny, knihy, učebnice, sešity, noviny a časopisy, slovníky, fotografie, firemní tiskoviny, diáře, kalendáře, učební, školní a psací potřeby spadající do této třídy, tiskoviny, učební, školní a psací potřeby pro reklamní účely, instruktážní a učební materiál; (35) reklamní a marketingové činnosti, zejména v oblasti vzdělávání, maloobchodní, velkoobchodní a elektronický prodej vzdělávacích potřeb a pomůcek; (41) vzdělávací, školicí a lektorské činnosti, pořádání kurzů a školení, služby jazykové agentury -výuka cizích jazyků, překladatelství a tlumočení, výchovné činnosti, výchova dětí a mládeže, organizování a pořádání vzdělávacích, výchovných, společenských, kulturních, zábavních nebo sportovních akcí, vydavatelské a nakladatelské činnosti, elektronické publikování, poskytování vzdělávacích informací, poradenství a konzultace v oblasti vzdělávání a zábavy, vydávání elektronických knih a časopisů online.
(511) 9, 16, 35, 41
(540)



- (111) **373864**
(220) 15.11.2018
(320) 15.11.2018
(442) 27.03.2019
(151) 03.07.2019
(730) **Mygroup s.r.o.**, Bělehradská 234/120, Praha 2, Vinohrady, 12000, CZ
(740) GATODE s. r. o., Ing. Mgr. Denisa Dudová, Vršovická 478/51, Praha 10, Vršovice, 10100
(210) O-551876
(510) (25) oděvy, oblečení pro volný čas, svrchníky (kabáty), plédy jako oblečení, peleríny, ponča, krátké kabáty, pláště, saka, bundy, rukavice, šály, kravaty a šátky, čelenky (oděvy), obuv, pokrývky hlavy, opasky, pásky k oděvům; (35) maloobchodní prodej, zásilkový prodej a elektronický obchod (e-shop) prostřednictvím komunikačních sítí (Internet) s oblečením, obuví a pokrývkami hlavy, obchodní informace, merchandising, event marketing (získávání zákazníků pořádáním akcí), propagační, reklamní, marketingová, informačně-obchodní a inzertní činnost, organizování propagačních nebo komerčních výstav a předvádění výrobků a služeb pro komerční a reklamní účely; (40) krejčovství (výroba na zakázku), aplikace ozdob na oděvy, aplikace výtvarných motivů a vzorů na tkaniny, barvení textilu, barvení látek nebo oděvů, kalandrování tkanin, textilií, nemačková úprava textilií (oděvů), potiskování textilií, příprava a zpracování textilií, úprava tkanin a textilií, zpracování a úprava textilu a textilií, úprava oděvů, vyšívání, poradenské služby týkající se barvení, poskytování informací o zpracování a úpravě textilií a oděvů.
(511) 25, 35, 40

(540)



- (111) **373865**
(220) 17.11.2018
(320) 17.11.2018
(442) 27.03.2019
(151) 03.07.2019
(730) **Fair Trade Centrum s.r.o.**, V olšinách 889/40, Praha 10, Strašnice, 10000, CZ
(210) O-551929
(591) Barevná
(510) (20) sochy, figurky, umělecké předměty, ozdoby a dekorativní předměty, vše vyrobené z dále uvedených materiálů: dřevo, vosk, sádra, umělá hmota, nekovové nádoby, uzávěry a držáky pro ně, nezpracované a polozpracované materiály bez určitého účelu zahrnuté v této třídě, a to: výrobky ze skla, porcelánu, keramiky, kameniny, terakoty a skla, nábytek a bytové zařízení, vše spadající do této třídy; (30) káva, čaj, kakao a jejich náhražky, pekárenské výrobky, cukrovinky, čokoláda a zákusky, cukr, přírodní sladidla, sladké polevy a náplně, výrobky z včelích produktů spadající do této třídy, slané výrobky spadající do této třídy chuťové přísady, ochucovačla a koření, rýže; (35) maloobchod a velkoobchod s výrobky výše uvedenými ve třídách 20 a 30 a s dále uvedenými výrobky: domácí a kuchyňské potřeby a dózy, nádoby a boxy, nádobí na vaření a nádobí na stolování, kromě nožů, vidlicek a lžic, zahradnické pomůcky, hřebeny a mycí houby, kosmetické a toaletní potřeby, výrobky ze skla, porcelánu, keramiky, kameniny, terakoty a skla, konzervované, sušené a vařené ovoce a zelenina, želé, džemy, kompoty, potravinářské oleje a tuky, jedlý hmyz, náhražky mléka, luštěniny a ořechy upravené pro lidskou spotřebu, semena určená pro konzumaci lidmi, maloobchod a velkoobchod s bio potravinami, fair trade potravinami a ručně dělanými výrobky.
(511) 20, 30, 35
(540)



- (111) **373866**
(220) 21.11.2018
(320) 21.11.2018
(442) 27.03.2019
(151) 03.07.2019
(730) **Servis jeřábů, a.s.**, Netovická 374, Slaný, 27401, CZ
(740) BOHEMIA PATENT, Ing. Jana Vandělková, Vodičkova 791/41, Praha 1, 11000
(210) O-552003
(510) (7) stavební stroje a jejich součásti, zdvihadla a pojízdná zdvihadla, jeřáby mostové a portálové, mobilní, vyprošťovací jeřáby, autojeřáby, náhradní díly k těmto typům jeřábů, hydraulická ovládací zařízení pro stroje, zdvihací zařízení (stroje), zvedací stroje, kovové ramenové nakladače kontejnerů; (12) pozemní vozidla všeho druhu, jejich součásti, přívěsy a návěsy pro vozidla, příslušenství a náhradní díly spadající do této třídy, a to nástavby na motorová vozidla a jejich části, automobily, nákladní automobily, osobní automobily, samořídící automobily, robotické automobily, lehké nákladní automobily, malé dodávkové automobily, automobilové karoserie, automobilové podvozky, nárazníky automobilů, dveře automobilů, autobusy, autokaravany, elektrická auta, sklápěcí nákladní auta, zahrádky na auta, plošinová auta, pásová vozidla, kolejová vozidla, samonakládací

vozidla, průmyslová vozidla, elektrická vozidla, obojživelná vozidla, užitková vozidla, tramvaje (vozidla), kloubová vozidla, motorky, díly na úpravu automobilové karoserie prodávané v sadách; (35) propagační činnost a reklama, prezentace firmy na výstavách a veletrzích, reklama na internetu, zajišťování administrativních služeb (vedení potřebné dokumentace) v oblasti jeřábového provozu, zprostředkování obchodu s autojeřáby, příslušenstvím a náhradními díly k autojeřábům; (37) montáž, údržba, revize, opravy a instalační služby dopravních prostředků, opravy, generální opravy, rekonstrukce a servis jeřábových celků, mobilních jeřábů (autojeřáby, vyprošťovací jeřáby, hydraulické ruky), cisteren, sklápěčů, hydraulických zařízení, revize zdvihacích zařízení, montáž, opravy, revize a revizní zkoušky zdvihadel a pojízdných zdvihadel, jeřábových drah a ocelových konstrukcí účelových staveb, montáž hydraulických nakládacích jeřábů na podvozky vozidel, obnova a rekonstrukce motorů a strojů, revizní a provozní zkoušky, montáž, servis nadstavě užitkových vozidel, montáž, servis ramenových nakladačů kontejnerů, montáž, servis a opravy návěsů a návěsových technik, servis tahačů, kontrola, servis a seřízení brzdových soustav, servis a seřízení geometrie, servis a rekonstrukce cisteren, cisternových návěsů a přívěsů, pneuservis (služby), pronájem stavebních strojů a zařízení; (39) autopůjčovna (služby), odtahování dopravních prostředků při poruchách, asistenční služby v oblasti dopravy, pronájem motorových vozidel, balení a skladování zboží, pronájem a půjčování automobilů, pronájem parkovacích míst, autodoprava, doprava a přeprava; (42) stavební inženýrství, bezpečnostní testování jeřábů, technický dozor a inspekce, služby testování, ověřování a kontroly kvality prováděné osobou odpovědnou za technický stav a provoz jeřábů, tlakové zkoušky cisteren, kalibrace bezpečnostních zařízení, geodetické zaměření zdvihadel a pojízdných zdvihadel, jeřábů mostových a portálových, jeřábových drah a ocelových konstrukcí účelových staveb, konstrukční a projektová poradenská činnost v oboru zvedací techniky, kontrola kvality, zkoušky materiálů.

(511) 7, 12, 35, 37, 39, 42
(540)



(111) **373867**
(220) 21.11.2018
(320) 21.11.2018
(442) 27.03.2019
(151) 03.07.2019
(730) **Servis jeřábů, a.s.**, Netovická 374, Slaný, 27401, CZ
(740) BOHEMIA PATENT, Ing. Jana Vanděliková, Vodičkova 791/41, Praha 1, 11000
(210) O-552005
(510) (7) stavební stroje a jejich součásti, zdvihadla a pojízdná zdvihadla, jeřáby mostové a portálové, mobilní, vyprošťovací jeřáby, autojeřáby, náhradní díly k těmto typům jeřábů, hydraulická ovládací zařízení pro stroje, zdvihací zařízení (stroje), zvedací stroje, kovové ramenové nakladače kontejnerů; (12) pozemní vozidla všeho druhu, jejich součásti, přívěsy a návěsy pro vozidla, příslušenství a náhradní díly spadající do této třídy, a to nástavby na motorová vozidla a jejich části, automobily, nákladní automobily, osobní automobily, samořídící automobily, robotické automobily, lehké nákladní automobily, malé dodávkové automobily, automobilové karoserie, automobilové podvozky, nárazníky automobilů, dveře automobilů, autobusy, autokaravany, elektrická auta, sklápěcí nákladní auta, zahrádky na auta, plošinová auta, pásová vozidla, kolejová vozidla, samonakládací vozidla, průmyslová vozidla, elektrická vozidla, obojživelná vozidla, užitková vozidla, tramvaje (vozidla), kloubová vozidla, motorky, díly na úpravu automobilové karoserie prodávané v sadách; (35) propagační činnost a reklama, prezentace firmy na výstavách a veletrzích, reklama na internetu, zajišťování administrativních služeb (vedení potřebné dokumentace) v oblasti jeřábového provozu, zprostředkování obchodu s autojeřáby, příslušenstvím a náhradními díly k autojeřábům; (37) montáž, údržba, revize, opravy a instalační služby dopravních prostředků, opravy, generální opravy, rekonstrukce a servis jeřábových celků, mobilních jeřábů (autojeřáby, vyprošťovací jeřáby, hydraulické ruky), cisteren, sklápěčů, hydraulických zařízení, revize zdvihacích zařízení, montáž, opravy, revize

a revizní zkoušky zdvihadel a pojízdných zdvihadel, jeřábových drah a ocelových konstrukcí účelových staveb, montáž hydraulických nakládacích jeřábů na podvozky vozidel, obnova a rekonstrukce motorů a strojů, revizní a provozní zkoušky, montáž, servis nadstavě užitkových vozidel, montáž, servis ramenových nakladačů kontejnerů, montáž, servis a opravy návěsů a návěsových technik, servis tahačů, kontrola, servis a seřízení brzdových soustav, servis a seřízení geometrie, servis a rekonstrukce cisteren, cisternových návěsů a přívěsů, pneuservis (služby), pronájem stavebních strojů a zařízení; (39) autopůjčovna (služby), odtahování dopravních prostředků při poruchách, asistenční služby v oblasti dopravy, pronájem motorových vozidel, balení a skladování zboží, pronájem a půjčování automobilů, pronájem parkovacích míst, autodoprava, doprava a přeprava; (42) stavební inženýrství, bezpečnostní testování jeřábů, technický dozor a inspekce, služby testování, ověřování a kontroly kvality prováděné osobou odpovědnou za technický stav a provoz jeřábů, tlakové zkoušky cisteren, kalibrace bezpečnostních zařízení, geodetické zaměření zdvihadel a pojízdných zdvihadel, jeřábů mostových a portálových, jeřábových drah a ocelových konstrukcí účelových staveb, konstrukční a projektová poradenská činnost v oboru zvedací techniky, kontrola kvality, zkoušky materiálů.

(511) 7, 12, 35, 37, 39, 42
(540)



(111) **373868**
(220) 21.11.2018
(320) 21.11.2018
(442) 27.03.2019
(151) 03.07.2019
(730) **EURONA s.r.o.**, Lhota za Červeným Kostelcem 261, Červený Kostelec, 54941, CZ
(740) JUDr. Jindřiška Šulcová, U Statku 77, Mnichovo Hradiště, Hněvousice, 29501
(210) O-552016
(510) (30) káva, kakao a kávové náhražky, rýže, tapioka a ságo, mouka a obilninové přípravky, chléb, pečivo a cukrovinky, zmrzlina, cukr, med, melasa, droždí, prášek do pečiva, sůl, hořčice, ocet, omáčky (chuťové přísady), koření, led (zmrzlá voda); (35) prodej výše uvedených výrobků ve třídě 30, propagační činnost, reklama, pomoc při řízení obchodní činnosti, obchodní administrativa, kancelářské práce.

(511) 30, 35
(540)

Svatojánský med

(111) **373869**
(220) 21.11.2018
(320) 21.11.2018
(442) 27.03.2019
(151) 03.07.2019
(730) **EURONA s.r.o.**, Lhota za Červeným Kostelcem 261, Červený Kostelec, 54941, CZ
(740) JUDr. Jindřiška Šulcová, U Statku 77, Mnichovo Hradiště, Hněvousice, 29501
(210) O-552017
(510) (30) káva, kakao a kávové náhražky, rýže, tapioka a ságo, mouka a obilninové přípravky, chléb, pečivo a cukrovinky, zmrzlina, cukr, med, melasa, droždí, prášek do pečiva, sůl, hořčice, ocet, omáčky (chuťové přísady), koření, led (zmrzlá voda); (35) prodej výše uvedených výrobků ve třídě 30, propagační činnost, reklama, pomoc při řízení obchodní činnosti, obchodní administrativa, kancelářské práce.

(511) 30, 35
(540)

Svatojánská noc

- (111) **373870**
(220) 21.11.2018
(320) 21.11.2018
(442) 27.03.2019
(151) 03.07.2019
(730) **Zizlavská Maria Mgr. Ing.**, K Podkozi 74, Svárov, 27351, CZ
(210) O-552018
(510) (31) živá zvířata a živé organismy k chovným účelům; (39) doprava a přeprava, služby v oblasti cestování a osobní doprava; (41) služby v oblasti vzdělávání, zábavy a sportu; (44) služby v oblasti chovu hospodářských zvířat, poradenství vztahující se k chovu zvířat, zemědělské služby (chov zvířat), zemědělské služby, služby akvakultury, zahradnické a lesnické služby.
(511) 31, 39, 41, 44
(540)

OSLÍ STEZKA

- (111) **373871**
(220) 23.11.2018
(320) 23.11.2018
(442) 27.03.2019
(151) 03.07.2019
(730) **BARTIDA s.r.o.**, Havelská 500/25, Praha 1, Staré Město, 11000, CZ
(740) Fialová advokátní kancelář, Mgr. Petra Fialová, advokátka, Vinohradská 1899/112, Praha 3, Vinohrady, 13000
(210) O-552108
(510) (32) pivo a pivovarnické výrobky (nápoje), minerální vody, šumivé nápoje, nealkoholické nápoje, šťávy ovocné, sirupy a jiné přípravky k zhotovování nápojů; (33) alkoholické nápoje (s výjimkou piva); (35) reklama, marketing a propagační služby, pomoc při řízení obchodní činnosti, obchodní a podnikatelské informace, poradenství v obchodní činnosti, průzkum trhu, předvádění zboží, rady pro spotřebitele, zaslání reklamních materiálů zákazníkům, obchodní zastoupení tuzemských a zahraničních firem, obchodní a podnikatelský informační servis, obchodní konzultační služby.
(511) 32, 33, 35
(540)



- (111) **373872**
(220) 26.11.2018
(320) 26.11.2018
(442) 27.03.2019
(151) 03.07.2019
(730) **Grupa Maspex Sp. z o.o. Sp. k.**, Legionów 37, 34-100 Wadowice, PL
(740) Dana Lukajová, patentová zástupkyně, Voršílská 130/10, Praha 1, Nové Město, 11000
(210) O-552109
(510) (32) nealkoholické ochucené sycené nápoje, nealkoholické perlivé nápoje, nealkoholické sodové nápoje s příchutí čaje, nealkoholické nápoje s ovocnou příchutí, míchané ovocné džusy, nápoje s ovocnou příchutí, nápoje a šťávy ovocné, nápoje obsahující převážně ovocné šťávy, nektar ovocný (nealkoholický), koncentrované ovocné šťávy, ochucená minerální voda, minerální voda, neperlivá voda, sycené minerální vody, ochucené vody, nealkoholické nápoje s příchutí čaje, nealkoholické nápoje na bázi ovoce ochucené čajem, nealkoholické nápoje s obsahem ovocných šťáv, energetické nápoje, nápoje iontové, nápoje obsahující vitamíny, džusy, ovocné šťávy používané jako nápoje, pramenitá voda; (35) reklama, marketing a propagační služby, výstavy komerční nebo reklamní nebo propagační, předvádění zboží prostřednictvím internetu nebo katalogu nebo výstav nebo televizního vysílání za účelem reklamy a/nebo prodeje, maloobchodní prodej potravin, nápojů a potravinářských obalů, návrh reklamních materiálů, šíření reklamních materiálů, výroba reklamních filmů.
(511) 32, 35
(540)

H2OVOCE

- (111) **373873**
(220) 05.12.2018
(320) 05.12.2018
(442) 27.03.2019
(151) 03.07.2019
(730) **Prague Equestrian Centre, z. s.**, Radotínská 69/34, Praha 5, 15900, CZ
(740) Čermák a spol., JUDr. Karel Čermák jr. Ph.D., LL.M., Elišky Peškové 735/15, Praha 5, 15000
(210) O-552312
(510) (3) přípravky pro leštění, čištění a odmašťování výrobků pro jezdecký sport, mýdla na výrobky pro jezdecký sport, kosmetika pro koně; (5) farmaceutické a veterinářské výrobky pro koně, dietetické přípravky pro veterinární účely pro koně, potravní doplňky pro zvířata, dezinfekční přípravky; (6) ostruhy, přezky z běžných kovů (železářské výrobek), kovové karabiny, kovové řetězy; (9) počítačové programy a software a zařízení pro zpracování dat pro jezdecký sport, ochranné přilby pro jezdce; (10) přístroje a nástroje veterinářské, ortopedické potřeby pro lidi a zvířata; (12) vozidla pro přepravu koní; (18) udlida, třmeny, sedlářské a jiné kožené výrobky pro jezdecký sport (zejména biče, jezdecké postroje, ohlávky a sedla), výrobky z imitace kůže pro jezdecký sport, kufrы a cestovní tašky, příkrývky pro koně, podložky pod koňská sedla a další jezdecké potřeby, vše spadající do této třídy; (21) hřebeny, mycí houby, kartáče a další čisticí potřeby; (25) jezdecké oděvy a obuv, jezdecké čepice; (28) potřeby pro sport obsažené v této třídě; (31) krmiva pro zvířata, živá zvířata - koně; (35) provozování velkoobchodu a maloobchodu s výrobky vymezenými v předchozích třídách a dalšími jezdeckými potřebami, a to i prostřednictvím objednávkových katalogů nebo elektronických medií (internetový obchod), reklamní, marketingové a propagační služby, pomoc v obchodní a podnikatelské činnosti, management a administrativní služby, obchodní analýzy, průzkum a informační služby, konzultační a poradenské služby a pomoc v oblasti reklamní, marketingové a propagační činnosti, merchandising, poskytování prostor, času a médií pro reklamu, rozšiřování reklamních marketingových a propagačních materiálů, služby obchodních výstav a veletrhů, služby předvádění výrobků a vystavování zboží, služby vztahů s veřejností (public relations), věrnostní, pobídkové a bonusové programy; (36) správa budov jezdeckého areálu; (39) doprava zvířat nebo zboží; (40) zpracování materiálů - personalizace jezdeckých potřeb spočívající ve vyšití nebo natištění loga nebo zejména zákazníka na jezdecké potřeby a dále v zakázkové výrobě sedel a jezdeckých postrojů z kůže na míru; (41) výchova, vzdělávání, zábava, sportovní a kulturní aktivity v oblasti jezdeckého sportu, provozování jezdeckého klubu/jízďárny, vydavatelská činnost a zpravodajství, organizování konferencí, výstav a soutěží, organizování udílení cen, pronájem zvířat k rekreačním účelům, provoz prázdninových kempů, provozování zábavních parků, rekreační služby, rezervace míst na akce, služby parků pro volný čas, služby v oblasti sportu a fitness, vzdělávací a školicí služby, zábava vztahující se ke sportu, zábavní služby poskytované na závodní dráze, zvuková, obrazová a multimediální produkce a fotografie, služby sportovních klubů, služby společenských klubů pro účely zábavy, jezdecké školy, organizování sportovních a jezdeckých soutěží, informační služby v oblasti sportu, instruktážní kurzy vztahující se ke sportovním aktivitám, organizace turnajů, organizování akcí s parkurovým skákáním, organizování koňských dostihů, organizování setkání pro jízdu na koni, poskytování prostor ke sportovním turnajům, poskytování služeb společenských klubů, přehlídky a výstavy koní, rekreační služby zaměřené na jízdu na koních, služby osobních trenérů, soudcování ve sportu, trénování sportů, výstavy a přehlídky koní, výcvik koní, výuka jízdy na koni, poskytování prostor pro jízdu na koni, pronájem vybavení na rekreační jízdu na koni, školicí služby týkající se jízdy na koni; (43) provozování obcerstvení a restaurace - příprava jídel a nápojů pro spotřebu, služby ubytování a stravování v pensionu (hotelu), stravování pro zvířata; (44) chov zvířat, zemědělské služby, služby péče o vzhled a čistotu zvířat, služby péče o zdraví zvířat, veterinární služby, zvířata (upravování), zemědělské služby, koňské farmy, služby v oblasti plemenitby.
(511) 3, 5, 6, 9, 10, 12, 18, 21, 25, 28, 31, 35, 36, 39, 40, 41, 43, 44

(540)



(111) **373874**

(220) 05.12.2018

(320) 05.12.2018

(442) 27.03.2019

(151) 03.07.2019

(730) **GARFIN HOLDING, a. s.**, Dvořákovo nábřeží 8, Bratislava, 81102, SK

(740) JUDr. Milan Šulva, advokát, Novomlýnská 1238, Praha, 11000

(210) O-552313

(591) Barevná

(510) (36) bankovníctví, burzovní kotace, daňové odhady, dluhové poradenství, elektronický převod peněžních prostředků, faktoring, financování formou koupě na splátky, finanční analýza, finanční hodnocení [pojištění, bankovníctví, nemovitosti], finanční hodnocení nabídek k poptávkám [RFP], finanční hodnocení nabídek pro účast ve výběrových řízeních, finanční informace, finanční poradenství, finanční řízení, finanční řízení výplat náhrad pro jiné osoby, finanční služby v oblasti likvidace podniků, finanční sponzoring, finanční zúčtování, informace o pojištění, investování peněžních prostředků, kapitálové investice, leasingové financování, makléřské služby, makléřství, jednatelství, obchodování s akciemi a dluhopisy, obchodování s cennými papíry, online bankovníctví, pojistně-matematické služby, poradenství v oblasti pojištění, poskytování finančních informací prostřednictvím webových stránek, pronájem bytů, pronájem kanceláří [nemovitosti], pronájem nemovitostí, pronájem sdílených kanceláří, půjčky [financování], půjčky na splátky, půjčky se zástavou, služby agentury vymáhající pohledávky, spořitelní služby, uzavírání pojištění, vystavování hodnotných poukázek, zajištění, zajištění financování stavebních projektů, zprostředkování emisních povolenek, zprostředkování pojištění, zprostředkování v oblasti nemovitostí.

(511) 36

(540)



(111) **373875**

(220) 12.12.2018

(320) 12.12.2018

(442) 27.03.2019

(151) 03.07.2019

(730) **z.s. InternetPoradna.cz**, Wurmova 577/7, Olomouc, 77900, CZ

(740) Aleš Vejr, advokátní kancelář, Mgr. Aleš Vejr, Umělecká 305/1, Ostrava, 70200

(210) O-552475

(591) Barevná

(510) (35) cílené zaslání reklamních materiálů, poradenství v oblasti řízení obchodní činnosti, pronájem reklamního materiálu, sjednávání obchodních smluv pro jiné osoby, sestavování katalogů informací pro obchodní či reklamní účely, cílený marketing, fotokopírování, kopírování dokumentů, marketing, psaní reklamních textů, reklama, rozhlasová reklama, administrativní služby, služby registrace darů, styk s veřejností, šíření reklamních materiálů, telemarketing, televizní reklama, vedení počítačové evidence, venkovní reklama, vydávání reklamních textů, vyhledávání sponzorů, výroba reklamních filmů, zpracování textu, zprostředkování propagace, zprostředkování reklamy, zprostředkování zaměstnání; (36) pronájem bytů, pronájem kanceláří (nemovitosti), pronájem nemovitostí,

pronájem sdílených kanceláří, správa bytového domu, služby realitní kanceláře, správa nemovitostí, finanční sponzoring, pořádání sbírek; (38) informace o telekomunikaci, poskytování diskusních místností na internetu, poskytování online fór, poskytování přístupu do databází, přenos digitálních souborů, komunikace po síti optických vláken, komunikace prostřednictvím mobilních telefonů, telefonická komunikace, telefonní služby, zaslání zpráv; (41) dálkové vzdělávání, filmové projekce, informace o vzdělávání, korespondenční kurzy, koučink (školení), nahrávání videokazet, plánování večírků (zábava), poradenství pro volbu povolání (v oblasti vzdělávání nebo školení), pořádání a uvádění koncertů, pořádání a vedení kongresů, pořádání a vedení osobních vzdělávacích fór, pořádání módních přehlídek pro zábavu, pořádání plesů, pořádání soutěží (vzdělávacích nebo zábavních), pořádání a vedení seminářů, pořádání a vedení workshopů (školení), praktický výcvik (předvádění), pořádání výstav ke kulturním nebo vzdělávacím účelům, školení, soukromá výuka, výuka, vzdělávací služby; (42) aktualizace počítačového softwaru, analýza počítačových systémů, cloud computing, digitalizace dokumentů (skenování), hosting webových stránek, ochrana proti počítačovým virům, poradenství v oblasti internetového zabezpečení, poradenství v oblasti navrhování webových stránek, poradenství v oblasti počítačového softwaru, poradenství v oblasti počítačových technologií, poradenství v oblasti šifrování dat, poradenství v oblasti telekomunikačních technologií, poradenství v oblasti zabezpečení dat, poradenství v oblasti zabezpečení počítačů, pronájem počítačového softwaru, pronájem webových serverů, serverhosting, software jako služba (SaaS), tvorba počítačového softwaru, tvorba počítačových systémů, údržba počítačového softwaru, ukládání elektronických dat; (45) poskytování charitativní a humanitární pomoci, poradny manželské a předmanželské, osobní asistence, dobročinné služby a služby sociální péče pro nemajetné rodiny a jednotlivce, zejména odborné poradenské služby pro jednotlivce a rodiny, týkající se citových a rodinných problémů nebo drogové závislosti a závislosti na alkoholu nebo jiných látkách, charitativní služby, služby sociální prevence.

(511) 35, 36, 38, 41, 42, 45

(540)



(111) **373876**

(220) 13.12.2018

(320) 13.12.2018

(442) 27.03.2019

(151) 03.07.2019

(730) **ČEZ, a. s.**, Duhová 1444/2, Praha 4, Michle, 14000, CZ

(740) Advokátní a patentová kancelář, JUDr. Aleš Zábřeh, Na Beránce 2, Praha 6, 16000

(210) O-552506

(510) (4) elektrická energie, včetně elektrické energie z obnovitelných zdrojů; (7) generátory elektřiny; (9) transformátory, rozvodné skříně, spínací skříně, měřiče elektrické energie, indikátory ztrát elektrické energie, solární panely pro výrobu elektrické energie, elektrické kolektory, elektrická měřicí zařízení, rozvodové systémy elektrického vedení, elektrické baterie (články), elektrické akumulátory, materiály pro elektrická vedení, regulátory energie, stabilizátory elektrické energie, rozvaděče elektrické energie, vysokonapěťové zdroje energie, distribuční bloky elektrické energie, kontrolní zařízení elektrické energie, zařízení na analýzy elektrické energie, regulátory napětí elektrické energie, jednotky pro dodávky elektrické energie, zařízení pro distribuci elektrické energie, přístroje pro nepřetržitou dodávku elektrické energie, zařízení na monitorování spotřeby elektrické energie, přístroje pro zvýšení energetické účinnosti, počítačový software z počítačové aplikace, nabíjecí stanice pro elektrická vozidla (přístroje), benzinové čerpací stanice (přístroje) v rámci této třídy; (12) vozidla, dopravní prostředky pozemní, vzdušné a vodní, elektromobily, elektrická jízdní kola a koloběžky; (37) stavby a opravy automobilů, nabíjení akumulátorů vozidel; (39) doprava na skladování, distribuce a transfer elektřiny, plynu, uhlí a tepla, rozvod elektřiny, plynu, uhlí a tepla, doprava a skladování radioaktivních odpadů.

(511) 4, 7, 9, 12, 37, 39

(540)

FUTURE/GO

- (111) **373877**
(220) 13.12.2018
(320) 13.12.2018
(442) 27.03.2019
(151) 03.07.2019
(730) **CAR ART ONE, s. r. o.**, třída T. G. Masaryka 1072, Mladá Boleslav, Mladá Boleslav III, 29301, CZ
(740) Mgr. Přemysl Hašlar, advokát, Mgr. Přemysl Hašlar, Tábořská 922/21, Mladá Boleslav, Mladá Boleslav III, 29301
(210) O-552519
(510) (16) časopisy, publikace, odborné časopisy, časopisy (periodika), počítačové časopisy; (35) poskytování reklamního prostoru v periodických publikacích, novinách a časopisech, sjednávání předplatného na elektronické časopisy, zařízení předplatného knih, časopisů, novin nebo komiksů; (41) vydavatelské služby, vydavatelské poradenství, vydavatelská činnost a zpravodajství, poradenské služby v oblasti vydavatelství, služby vydavatelství (včetně vydávání elektronických publikací), vydavatelské služby pomocí počítačů, publikování časopisů, vydávání časopisů, služby v oblasti vzdělávání, zábavy a sportu, publikování a vydávání knih, multimediální vydávání odborných časopisů, publikování spotřebitelských časopisů, vydávání webových časopisů, vydávání elektronických časopisů, multimediální publikování časopisů, žurnálů a novin, vydávání vědeckých informačních novin a časopisů, publikování časopisů v elektronické formě na internetu, vydávání elektronických knih a časopisů online.

(511) 16, 35, 41

(540)

VISIONER

- (111) **373878**
(220) 13.12.2018
(320) 13.12.2018
(442) 27.03.2019
(151) 03.07.2019
(730) **jidlov app s.r.o.**, Návesní 233, Zlín, Mladcová, 76001, CZ
(740) Mgr. David Müller, Filipova 2016/6, Praha 4, Chodov, 14800
(210) O-552520
(510) (9) software, mobilní aplikace; (35) online objednávkové služby, online objednávkové služby odnášky jídla z restaurací a jeho donášky; (39) rozvoz jídel restauracemi, dodávka jídel, doprava potravin, zprostředkování dopravních služeb, vyzvedávání a doručování jídel a potravin, služby v oblasti doručování potravin, rozvoz zboží; (43) rezervační služby pro objednávku jídel, služby dodávání jídel k okamžité spotřebě, služby v oblasti pohostinství (potraviny a nápoje).

(511) 9, 35, 39, 43

(540)

jidlov

- (111) **373879**
(220) 13.12.2018
(320) 13.12.2018
(442) 27.03.2019
(151) 03.07.2019
(730) **České vysoké učení technické v Praze**, Jugoslávských partyzánů 1580/3, Praha 6, Dejvice, 16000, CZ
Vysoké učení technické v Brně, Antonínská 548/1, Brno, Veverí, 60200, CZ
Skanska a.s., Křižíkova 682/34a, Praha 8, Karlín, 18600, CZ
(740) PatentEnter s.r.o., Koliště 1965/13a, Brno, Černá Pole, 60200
(210) O-552525
(510) (19) asfalt, modifikovaný asfalt, asfaltové povlaky, asfaltové výrobky pro stavebnictví, asfaltové hutněné směsi pro vozovky; (37) výstavba, oprava a údržba komunikací, asfaltování, poradenské a konzultační služby v oblasti výstavby, opravy a údržby komunikací, stavebních materiálů; (42) poradenské a konzultační služby v oblasti technického či technologického použití stavebních materiálů.

(511) 19, 37, 42

(540)

ResiSkán

- (111) **373880**
(220) 13.12.2018
(320) 13.12.2018
(442) 27.03.2019
(151) 03.07.2019
(730) **Stavební spořitelna České spořitelny, a.s.**, Vinohradská 1632/180, Praha 3, Vinohrady, 13000, CZ
(740) Patentový zástupce, Doc. Ing. Jindřich Špaček CSc., Svatopluka Čecha 1939/106a, Brno, Královo Pole, 61200
(210) O-552529
(510) (16) vzdělávací publikace, periodické publikace, tištěné publikace, časopisy, publikace, propagační publikace, tištěné periodické publikace, ročenky (tištěné publikace), reklamní plakáty, reklamní letáky, papírové reklamní vývěsky, tabule reklamní z papíru nebo lepenky, reklamní štíty z papíru nebo lepenky; (35) reklamní služby, zásilkové reklamní služby, reklamní materiály (šíření), digitální reklamní služby, vydávání reklamní literatury, venkovní reklamní služby, distribuce reklamních textů, digitální distribuce reklamních a propagačních textů a obrázků, propagační marketing, propagační sponzorství, rozšiřování propagačních letáků, reklama a propagační činnost, propagační služby poskytované telefonicky, reklamní, marketingové a propagační služby, příprava propagačních, reklamních, inzertních dokumentů, publikování reklamních, inzertních, propagačních textů, rozšiřování reklamních marketingových a propagačních materiálů, výroba propagačních videopásek, video disků a audiovizuálních záznamů, propagace prodeje zboží a služeb třetích osob cestou distribuce tiskovin a propagačních soutěží, příprava a realizace mediálních a reklamních plánů a koncepcí; (36) stavební spoření, finanční služby poskytované stavebními spořitelny, finanční investiční služby, finanční zprostředkovatelské služby, finanční transakce, finanční bankovníctví, finanční poradenství, finanční platební služby, finanční půjčky firmám, obstarávání finančních prostředků, poskytnutí finančních prostředků, služby finančního plánování, finanční služby týkající se zajištění finančních prostředků, bankovní a finanční služby, elektronické převody finančních prostředků, služby osobního finančního bankovníctví, financování a poskytování finančních prostředků, získávání finančních prostředků a sponzorování, finanční služby týkající se nákupu domu, finanční a peněžní služby a bankovní služby, finanční informace a údaje, poradenské a konzultační služby, investiční makléřství, burzovní makléřství, finanční makléřství, makléřství v oblasti pojištění, makléřství v oblasti cenných papírů a komodit, pojištění, pojištění hypoték, zprostředkování pojištění, pojištění úvěrů, pojišťovací služby, finanční služby v oblasti pojištění, finanční oceňování (pojišťovnictví, bankovníctví, nemovitosti), služby v oblasti stavebního spoření, finanční služby v oblasti spoření, investiční poradenství.

(511) 16, 35, 36

(540)

Moje Buřinka

- (111) **373881**
(220) 13.12.2018
(320) 13.12.2018
(442) 27.03.2019
(151) 03.07.2019
(730) **Stavební spořitelna České spořitelny, a.s.**, Vinohradská 1632/180, Praha 3, Vinohrady, 13000, CZ
(740) Patentový zástupce, Doc. Ing. Jindřich Špaček CSc., Svatopluka Čecha 1939/106a, Brno, Královo Pole, 61200
(210) O-552530
(510) (16) vzdělávací publikace, periodické publikace, tištěné publikace, časopisy, publikace, propagační publikace, tištěné periodické publikace, ročenky (tištěné publikace), reklamní plakáty, reklamní letáky, papírové reklamní vývěsky, tabule reklamní z papíru nebo lepenky, reklamní štíty z papíru nebo lepenky; (35) reklamní služby, zásilkové reklamní služby, reklamní materiály (šíření), digitální reklamní služby, vydávání reklamní literatury, venkovní reklamní služby, distribuce reklamních textů, digitální distribuce reklamních a propagačních textů a obrázků, propagační marketing, propagační sponzorství, rozšiřování propagačních letáků, reklama a propagační činnost, propagační služby poskytované telefonicky, reklamní, marketingové a propagační služby, příprava propagačních, reklamních, inzertních dokumentů, publikování reklamních, inzertních, propagačních textů, rozšiřování reklamních marketingových a

propagačních materiálů, výroba propagačních videopásek, video disků a audiovizuálních záznamů, propagace prodeje zboží a služeb třetích osob cestou distribuce tiskovin a propagačních soutěží, příprava a realizace mediálních a reklamních plánů a koncepcí; (36) stavební spoření, finanční služby poskytované stavebními spořitelny, finanční investiční služby, finanční zprostředkovatelské služby, finanční transakce, finanční bankovníctví, finanční poradenství, finanční platební služby, finanční půjčky firmám, obstarávání finančních prostředků, poskytnutí finančních prostředků, služby finančního plánování, finanční služby týkající se zajištění finančních prostředků, bankovní a finanční služby, elektronické převody finančních prostředků, služby osobního finančního bankovníctví, financování a poskytování finančních prostředků, získávání finančních prostředků a sponzorování, finanční služby týkající se nákupu domu, finanční a peněžní služby a bankovní služby, finanční informace a údaje, poradenské a konzultační služby, investiční makléřství, burzovní makléřství, finanční makléřství, makléřství v oblasti pojištění, makléřství v oblasti cenných papírů a komodit, pojištění, pojištění hypoték, zprostředkování pojištění, pojištění úvěrů, pojišťovací služby, finanční služby v oblasti pojištění, finanční oceňování (pojišťovnictví, bankovníctví, nemovitosti), služby v oblasti stavebního spoření, finanční služby v oblasti spoření, investiční poradenství.

(511) 16, 35, 36

(540)

MojeBuřinka

(111) **373882**

(220) 14.12.2018

(320) 14.12.2018

(442) 27.03.2019

(151) 03.07.2019

(730) **Karpíšková Petra Ing.**, Skalička 70, Skalice, 50003, CZ

(740) Mgr. Michal Sečány, advokát, Hvězdova 1716/2b, Praha 4, Nusle, 14000

(210) O-552533

(591) Barevná

(510) (18) cestovní tašky, přepravní tašky (pro zvířata); (21) přepravní boxy a přepravní klece (nekovové) pro zvířata, lahve na pití pro zvířata, žlaby, zavěšená krmítka a zavěšené lahve na pití, žlaby pro malá zvířata, misky na krmivo, misky na krmivo pro psy, kočky a drobná zvířata z plastické hmoty, misky na pití a krmivo ve formě kapsy, kartáče a hřebeny pro psy, kočky a drobná zvířata z plastické hmoty nebo dřeva s přírodními štětinami nebo kovovými nebo mosaznými štětinami, hřebel, rukavice pro péči o srst, zubní kartáčky pro zvířata, kartáče pro čištění a škrabky pro čištění akvárií, keramické a porcelánové misky pro psy, kočky a drobná zvířata, misky z ušlechtilé oceli, klece a přepravní klece pro domácí zvířata, klece pro ptáky, hlodavce a králíky, schůdky pro drobná zvířata, rohové toalety pro drobná zvířata, dřevěné žebříky pro ptáky a drobná zvířata, vaničky pro ptáky (koupátka), bidélka pro ptáky (domácí zvířata), domečky na krmivo, sloupky na krmivo pro zvířata, pasti na myši, běhací kola pro hlodavce, toalety pro kočky, akvária (bytová -), zadní stěny akvárií (části pokojových akvárií), výstražné štítky z porcelánu nebo skla, dekorativní prostředky pro akvária, poklopy pro bytová akvária, misky na krmivo a napáječky pro zvířata z plastické hmoty, interiérová terária, pokojová vivária pro zvířata, plastické nádoby pro přepravu krmných zvířat a plazů; (35) maloobchodní služby s potřebami pro domácí zvířata, velkoobchodní služby s potřebami pro domácí zvířata.

(511) 18, 21, 35

(540)



(111) **373883**

(220) 14.12.2018

(320) 14.12.2018

(442) 27.03.2019

(151) 03.07.2019

(730) **Družstvo ČESKÉ BIOMLÉKO**, Rožná 189, Rožná, 59252, CZ

(740) Jindyne s.r.o., společnost patentových zástupců, U Statku 77, Mnichovo Hradiště, Hněvoustice, 29501

(210) O-552542

(510) (29) mléko a mléčné výrobky.

(511) 29

(540)

Pasemese

(111) **373884**

(220) 17.12.2018

(320) 17.12.2018

(442) 27.03.2019

(151) 03.07.2019

(730) **CREW & SUPPORT s.r.o.**, Národní 883, Jaroměř, Pražské Předměstí, 55101, CZ

(210) O-552571

(591) Barevná

(510) (1) chlór do bazénů, chemické látky, chemické materiály a chemické přípravky a přírodní chemické prvky, skleněné granule pro použití ve filtrech plaveckých bazénů, soupravy na chemické analýzy určené k testování vody v bazénech, chemické směsi na zpracování vody, chemické výrobky určené do bazénů, nehalogenické oxidační sloučeniny do bazénů, chemikálie na čištění vody v bazénech, chemikálie k čištění vody používané v bazénech, chemikálie na úpravu vody určené pro bazény a lázně, chemické přípravky pro testování kvality vody v plaveckých bazénech, testovací proužky napuštěné čidly pro testování vody v plaveckých bazénech, minerály na úpravu vody pro použití v bazénech a lázních, chemické látky pro úpravu vody pro použití v bazénech a lázních; (5) hygienické přípravky a výrobky, dezinfekční přípravky do bazénů, algicidy [chemické přípravky pro údržbu bazénů], chemické přípravky na hubení řas do bazénů, dezinfekční a antiseptické přípravky, algicidy do plaveckých bazénů, přípravky proti rostlinným a živočišným škůdcům; (7) elektrická čerpadla do bazénů, vodní čerpadla do plaveckých bazénů, elektrická vodní čerpadla do plaveckých bazénů, čerpadla, kompresory a větráky, robotické stroje na čištění bazénů, průmysloví roboti, čisticí stroje na plavecké bazény, automatické stroje na zametání bazénů, zametací stroje určené pro bazény, stroje na zametání a vysávání, na čištění, mytí a praní; (9) bezpečnostní, zabezpečovací, ochranná a signalizační zařízení, bazénová poplašná zařízení, alarmy (poplašná zařízení) a výstražná zařízení; (11) filtry do bazénů, ohřivače do bazénů, zařízení na vytápění plaveckých bazénů, plynové kotle na vytápění plaveckých bazénů, sanitární zařízení, zařízení pro rozvod vody a hygienická zařízení, zařízení na čištění, odsolování a úpravu vody, chlorování bazénů (přístroje pro -), zařízení pro chlorování plaveckých bazénů, lázeňské bazény, lázně (vyhřívání bazény), pevné podvodní osvětlovací zařízení do bazénů, osvětlovací zařízení a světelné reflektory; (22) nepromokavá plachtovina, celtovina, markýzy, stany a plachty, krycí a bezpečnostní plachty na bazény; (37) údržba bazénů, výstavba bazénů, hygienické čištění (bazénů), údržba plaveckých bazénů, výstavba bazénových komplexů, aplikace omítky na plavecké bazény, aplikace nátěrů na plavecké bazény, stavebnictví a demolice staveb, služby čištění bazénů, instalace a montáže bazénových technologií pro úpravu a ohřev vody, instalace potrubí a ventilů, jejich čištění, opravy a údržba.

(511) 1, 5, 7, 9, 11, 22, 37

(540)



(111) **373885**

(220) 18.12.2018

(320) 18.12.2018

(442) 27.03.2019

(151) 03.07.2019

(730) **Strelkovska Diana**, Liliová 354, Jesenice, 25242, CZ

(740) Advokátní kancelář Mgr. Jiří Kokeš, Mgr. Jiří Kokeš, advokát, Na Flusárně 168, Příbram III, 26101

(210) O-552592

(510) (29) maso, ryby, drůbež a zvěřina, masové výtažky, konzervované, mražené, sušené a vařené ovoce a zelenina, želé, džemy, kompoty, vejce, mléko a mléčné výrobky, jedlé oleje a tuky; (30) káva, čaj, kakao a kávové náhražky, rýže, tapioka a ságo, mouka a potravinový vyrobené z obilovin, chléb, pečivo, cukrovinky, cukr, med, melasa, droždí, prášek do pečiva, sůl,

hořčice, ocet, omáčky, ochucovadla, koření, led (zmrazená voda); (35) řízení obchodní činnosti, reklama, obchodní administrativní, kancelářské práce; (43) služby v oblasti pohostinství, služby zajišťující stravování a nápoje, zajištění dočasného bydlení.

(511) 29, 30, 35, 43
(540)

Aroma kava a Danish

(111) **373886**
(220) 19.12.2018
(320) 19.12.2018
(442) 27.03.2019
(151) 03.07.2019
(730) **IXPERTA s.r.o.**, Lihovarská 1060/12, Praha 9, Libeň, 19000, CZ
(210) O-552621

(510) (9) software, počítačové programy, mobilní aplikace, stahovatelné počítačové aplikace, software pro webové aplikace, aplikace k vyhledávání informací, softwarové aplikace ke stažení, počítačové softwarové aplikace, ke stažení, software pro rezervační systémy, hardware na datové komunikace; (37) instalace, montáž, údržba a opravy počítačového hardware a telekomunikačních přístrojů; (42) vývoj softwaru, programování a implementace softwaru, tvorba softwaru (počítačových programů), poradenské služby vztahující se k rozhraním člověk-stroj pro počítačový software, služby v oblasti informačních technologií, návrh webových stránek, správa webových stránek, programování webových stránek, vývoj počítačového hardwaru, počítačový hardware (poradenské služby), instalace firmwaru, konzultační, poradenské a informační služby v oblasti informačních technologií, poskytování aplikačních služeb (ASP), jmenovitě hosting počítačových softwarových aplikací pro třetí osoby.

(511) 9, 37, 42
(540)

XEVOQ

(111) **373887**
(220) 19.12.2018
(320) 19.12.2018
(442) 27.03.2019
(151) 03.07.2019
(730) **Rezidence Club Canada s.r.o.**, Lipno nad Vltavou č. p. 25, Lipno nad Vltavou, 38278, CZ
(740) JUDr. Jaroslav Adam, advokát, třída Míru 146, Český Krumlov, Latrán, 38101
(210) O-552632

(510) (39) automobilová doprava, doprava, doprava při prohlídkách památek, organizace dopravy pro zájezdy, osobní doprava, parkování automobilů, přeprava, přeprava cestujících, pronájem automobilů, pronájem garáží, pronájem vozidel, rezervace dopravy, zprostředkování dopravy, zprostředkování námořní dopravy, zprostředkování přepravy; (43) bary, bufety, domovy pro seniory (ubytování, stravování), hotelové služby, jídelny, kavárny, motely, penziony, prázdninové tábory (ubytování), pronájem jednacích místností, pronájem přechodného ubytování, pronájem stanů, provozování kempů, restaurace, rezervace přechodného ubytování, rezervace ubytování v hotelech, rezervace ubytování v penzionech, služby recepce pro přechodné ubytování, služby ubytovací kanceláře, turistické ubytovny, zajištění stravování.

(511) 39, 43
(540)

Rezidence Club Canada

(111) **373888**
(220) 28.12.2018
(320) 28.12.2018
(442) 27.03.2019
(151) 03.07.2019
(730) **Seidl Jiří**, Nové Lesy 74, Bílá Třemešná, 54401, CZ
(740) PhDr. Ladislav Sudík, Polní 293, Letohrad, 56151
(210) O-552737
(591) Barevná

(510) (6) kovové zábrany, kovové ploty, kovové brány a branky, kovové mobilní plotové dílce, kovová schodiště; (19) ploty nekovové, zábrany nekovové, nekovová schodiště, nekovové mobilní plotové dílce; (37) instalace, servis, opravy, údržba a čištění mobilních plotových dílců a bezpečnostních ohrazení, stavba ocelových konstrukcí, zámečnictví (opravy), pronájem

mobilních plotových dílců, pronájem zábran a bezpečnostních ohrazení, pronájem schodišť, pronájem pódii.

(511) 6, 19, 37
(540)



(111) **373889**
(220) 31.12.2018
(320) 31.12.2018
(442) 27.03.2019
(151) 03.07.2019
(730) **Jindyne s.r.o.**, U Statku 77, Mnichovo Hradiště, Hněvousice, 29501, CZ
(210) O-552763

(510) (35) pomoc v obchodní a podnikatelské činnosti v rámci této třídy, management a administrativní služby, reklamní, marketingové a propagační služby, služby navrhování obchodních značek (reklama a propagace), služby v oblasti hodnocení obchodních značek, služby v oblasti umístování obchodních značek, obchodní služby a informace pro spotřebitele při výběru výrobků a služeb, obchodní zprostředkovatelské služby v oblasti obchodních kontaktů v rámci této třídy, služby v oblasti komerčního hodnocení, vyjednávací služby v rámci této třídy, poradenství, konzultační a informační činnost, vše týkající se výše uvedených služeb a v rámci této třídy; (36) oceňování duševního vlastnictví, poradenství, konzultační a informační činnost, vše týkající se výše uvedených služeb a v rámci této třídy; (41) vydavatelská činnost a zpravodajství, služby v oblasti vzdělávání, zábavy a sportu, poradenství, konzultační a informační činnost, vše týkající se výše uvedených služeb a v rámci této třídy; (42) návrh obchodních značek, návrhy ochranných známek, poradenství, konzultační a informační činnost, vše týkající se uvedených výše služeb a v rámci této třídy; (45) právní služby, služby v oblasti ochrany duševního vlastnictví, služby v oblasti správy duševního vlastnictví, výzkum v oblasti duševního vlastnictví, zprostředkování právních služeb, mediace (smírné řešení sporů), poradenství, konzultační a informační činnost, vše týkající se výše uvedených služeb a v rámci této třídy.

(511) 35, 36, 41, 42, 45
(540)

Jindyne

(111) **373890**
(220) 09.01.2019
(320) 09.01.2019
(442) 27.03.2019
(151) 03.07.2019
(730) **Alimpek spol. s r.o.**, U Sirkárny 582, České Budějovice, České Budějovice 4, 37004, CZ
(210) O-552880

(510) (5) výrobky dietetické a výrobky pro zvláštní výživu uvedené v této třídě; (30) bezlepkové potraviny v rámci této třídy, chléb, pečivo, dorty, pizzy, kypřicí prášek, potraviny škrobovité, těsta, pekařské suroviny a pekařské přísady, zejména pekařské směsi k výrobě a ochucení pečiva, zlepšující pekařské prostředky, příchutě (aroma), vše určeno pro zvláštní výživu a v této třídě uvedené.

(511) 5, 30
(540)



- (111) **373891**
(220) 10.01.2019
(320) 10.01.2019
(442) 27.03.2019
(151) 03.07.2019
(730) **I. Český Lawn - Tennis Klub Praha**, Ostrov Štvanice č. ev. 38, Praha 7, Holešovice, 17000, CZ
(740) JUDr. Lubomír Jelínek, Budějovická 64/5, Praha 4, 14000
(210) O-552910
(591) Barevná
(510) (41) sportovní činnosti.
(511) 41
(540)



I.ČESKÝ LAWN-TENNIS KLUB PRAHA 1893

- (111) **373892**
(220) 10.01.2019
(320) 10.01.2019
(442) 27.03.2019
(151) 03.07.2019
(730) **I. Český Lawn - Tennis Klub Praha**, Ostrov Štvanice č. ev. 38, Praha 7, Holešovice, 17000, CZ
(740) JUDr. Lubomír Jelínek, Budějovická 64/5, Praha, 14000
(210) O-552911
(591) Barevná
(510) (41) sportovní činnosti.
(511) 41
(540)



I.ČESKÝ LAWN-TENNIS KLUB PRAHA

- (111) **373893**
(220) 10.01.2019
(320) 10.01.2019
(442) 27.03.2019
(151) 03.07.2019
(730) **I. Český Lawn - Tennis Klub Praha**, Ostrov Štvanice č. ev. 38, Praha 7, Holešovice, 17000, CZ
(740) JUDr. Lubomír Jelínek, Budějovická 64/5, Praha, 14000
(210) O-552912
(591) Barevná
(510) (41) sportovní činnosti.
(511) 41

(540)



I.ČLTK PRAHA 1893

- (111) **373894**
(220) 10.01.2019
(320) 10.01.2019
(442) 27.03.2019
(151) 03.07.2019
(730) **I. Český Lawn - Tennis Klub Praha**, Ostrov Štvanice č. ev. 38, Praha 7, Holešovice, 17000, CZ
(740) JUDr. Lubomír Jelínek, Budějovická 64/5, Praha, 14000
(210) O-552913
(591) Barevná
(510) (41) sportovní činnosti.
(511) 41
(540)



I.ČLTK PRAHA

- (111) **373895**
(220) 10.01.2019
(320) 10.01.2019
(442) 27.03.2019
(151) 03.07.2019
(730) **A 11 s.r.o.**, Bělehradská 568/92, Praha 2, Vinohrady, 12000, CZ
(210) O-552928
(591) Barevná
(510) (9) elektronické publikace, elektronické oznamovací tabule; (16) časopisy, publikace, periodika; (41) vydávání časopisů, vydávání elektronických časopisů, publikování časopisů, vydavatelská činnost a zpravodajství.
(511) 9, 16, 41
(540)

 **ZDRAVOTNICTVÍ**

- (111) **373896**
(220) 14.01.2019
(320) 14.01.2019
(442) 27.03.2019
(151) 03.07.2019
(730) **KOLBY a.s.**, Česká č. ev. 51, Pouzdřany, 69126, CZ
(740) JUDr. Martina Kirin, advokátka, Pobřežní 620/3, Praha 8, 18600
(210) O-552967
(510) (33) alkoholické nápoje; (43) ubytovací služby (hotely, penziony), přechodné a příležitostné ubytování, stravovací služby, restaurační služby; (44) zemědělská činnost jako pěstování plodin, pěstitelské pěstování ovoce, vinohradnictví, poradenství zemědělské, vinařské, vinohradnické.

(511) 33, 43, 44
(540)

kolby

(111) **373897**
(220) 16.01.2019
(320) 16.01.2019
(442) 27.03.2019
(151) 03.07.2019
(730) **Krejčárek Antonín**, Slovanská 1312/34, Děčín, Děčín VI-Letná, 40502, CZ
(210) O-553005
(510) (2) umělecké barvy a přípravky (ředidla, laky pro malbu, fixativy, olejové šepsy).
(511) 2
(540)

 **Umton**

(111) **373898**
(220) 17.01.2019
(320) 17.01.2019
(442) 27.03.2019
(151) 03.07.2019
(730) **Trachea, a.s.**, Hájecká 1068/14, Brno, Černovice, 61800, CZ
(740) Ing. Petr Soukup, tř. Svobody 43/39, Olomouc, 77900
(210) O-553043
(510) (6) hliníkové lamináty, hliníkové plechy a panely k architektonickým a interiérovým účelům, zejména k realizaci vertikálních i horizontálních obkladů stěn, nábytku, pracovních kuchyňských ploch a desek, přepážek, příček; (17) plastové materiály jako polotovary k architektonickým a interiérovým účelům, zejména k realizaci vertikálních i horizontálních obkladů stěn, nábytku, pracovních kuchyňských ploch a desek, přepážek, příček.
(511) 6, 17
(540)

 **T.board**

(111) **373899**
(220) 17.01.2019
(320) 17.01.2019
(442) 27.03.2019
(151) 03.07.2019
(730) **Trachea, a.s.**, Hájecká 1068/14, Brno, Černovice, 61800, CZ
(740) Ing. Petr Soukup, tř. Svobody 43/39, Olomouc, 77900
(210) O-553044
(510) (6) hliníkové lamináty, hliníkové plechy a panely k architektonickým a interiérovým účelům, zejména k realizaci vertikálních i horizontálních obkladů stěn, nábytku, pracovních kuchyňských ploch a desek, přepážek, příček; (17) plastové materiály jako polotovary k architektonickým a interiérovým účelům, zejména k realizaci vertikálních i horizontálních

obkladů stěn, nábytku, pracovních kuchyňských ploch a desek, přepážek, příček.

(511) 6, 17
(540)

 **T.board**

(111) **373900**
(220) 18.01.2019
(320) 18.01.2019
(442) 27.03.2019
(151) 03.07.2019
(730) **Štefánek Tomáš**, č. p. 569, Velká nad Veličkou, 69674, CZ
(210) O-553069
(591) Barevná
(510) (16) tiskoviny všeho druhu, zejména periodické a neperiodické publikace, noviny a časopisy, knihy, fotografie, katalogy, billboardy (reklamní tabule z papíru nebo lepenky), reklamní, inzertní, i propagační a uživatelské tiskoviny i materiály, prospekty, mapy, papírové modely, plakáty, pohlednice, letáky, brožury, kalendáře, samolepicí fólie, propagační materiály a předměty z papíru, obalové materiály z papíru nebo umělých hmot, psací potřeby; (35) propagační činnost, inzertní a reklamní činnost, marketing; (38) elektronická pošta, počítačová komunikace, přenos zpráv a obrazových informací pomocí počítače, distribuce informací pomocí komunikace mezi sítěmi, přenos informací po Internetu, služby přenosu publikací na nosičích přenášených po síti, přenos zpráv a obrazových informací pomocí počítače, šíření elektronických časopisů, periodik a knih v elektronické podobě; (41) nakladatelská a vydavatelská činnost vydávání knih, publikací a časopisů s názvem, jehož základ netvoří slovo ano, vydávání audiovizuálních děl, datových souborů včetně jejich elektronické podoby, zvukových a zvukově obrazových záznamů, korespondenční kurzy, organizování a vedení seminářů, přednášek a soutěží, vyučování a vzdělávání, poskytování informací o výchově a vzdělávání, agenturní činnost v oblasti kultury, poskytování informací o možnostech rozptýlení, zábavy a vzdělávání, organizování kulturních nebo vzdělávacích výstav a soutěží, elektronické publikování a vydávání elektronických časopisů, periodik a knih s názvem, jehož základ netvoří slovo ano, tvorba rozhlasových a televizních pořadů; (42) tvorba software, programování, aktualizace a údržba programového vybavení, programování internetových databázových systémů a internetových aplikací, tvorba multimediálních dokumentů, prezentací, aplikací, katalogů apod., konstrukce WWW prezentací, tvorba informačních databází, hosting webových stránek, převádění médií do elektronické podoby, tvorba elektronických časopisů, periodik a knih spadající do této třídy.
(511) 16, 35, 38, 41, 42
(540)



(111) **373901**
(220) 21.01.2019
(320) 21.01.2019
(442) 27.03.2019
(151) 03.07.2019
(730) **Kubeš Ladislav**, Šubertova 1353/4, Praha 2, Vinohrady, 12000, CZ
(210) O-553092
(510) (16) časopisy; (35) reklamní a propagační činnost; (41) nakladatelství a vydavatelství.
(511) 16, 35, 41
(540)

DECHOVKA, TO JE NAŠE!

- (111) **373902**
(220) 21.01.2019
(320) 21.01.2019
(442) 27.03.2019
(151) 03.07.2019
(730) **Kubeš Ladislav**, Šubertova 1353/4, Praha 2, Vinohrady, 12000, CZ
(210) O-553094
(510) (9) nosiče informací, obraza a zvuku a rozsahu třídy 9, elektronické publikace; (16) plakáty, fotografie, nosiče informací v rozsahu třídy 16, tiskoviny všeho druhu, zejména periodické a neperiodické publikace, programy, vstupenky, plakáty, katalogy, knihy, hudebniny, kalendáře; (35) reklamní a propagační činnost; (38) šíření informací, obraza a hudby, zejména veřejnými datovými sítěmi a dalšími telekomunikačními prostředky, zejména pomocí Internetu; (41) nakladatelství a vydavatelství, nahrávání nosičů zvukových nebo obrazově zvukových, výroba, tvorba a šíření audiovizuálních děl, tvorba kulturních programů, agenturní činnost v oblasti kultury, výchovná, vzdělávací a zábavní činnost, zejména v oblasti hudby, prostřednictvím hudebních festivalů, tvorba pořadů a provozování hudebního tělesa
(511) 9, 16, 35, 38, 41
(540)

VESELKA

- (111) **373903**
(220) 21.01.2019
(320) 21.01.2019
(442) 27.03.2019
(151) 03.07.2019
(730) **Kubeš Ladislav**, Šubertova 1353/4, Praha 2, Vinohrady, 12000, CZ
(210) O-553097
(510) (9) nosiče informací, obraza a zvuku a rozsahu třídy 9, elektronické publikace; (16) plakáty, fotografie, nosiče informací v rozsahu třídy 16, tiskoviny všeho druhu, zejména periodické a neperiodické publikace, programy, vstupenky, plakáty, katalogy, knihy, hudebniny, kalendáře; (35) reklamní a propagační činnost; (38) šíření informací, obraza a hudby, zejména veřejnými datovými sítěmi a dalšími telekomunikačními prostředky, zejména pomocí Internetu; (41) nakladatelství a vydavatelství, nahrávání nosičů zvukových nebo obrazově zvukových, výroba, tvorba a šíření audiovizuálních děl, tvorba kulturních programů, agenturní činnost v oblasti kultury, výchovná, vzdělávací a zábavní činnost, zejména v oblasti hudby, prostřednictvím hudebních festivalů, tvorba pořadů a provozování hudebního tělesa
(511) 9, 16, 35, 38, 41
(540)



- (111) **373904**
(220) 21.01.2019
(320) 21.01.2019
(442) 27.03.2019
(151) 03.07.2019
(730) **Hermes Clinic a.s.**, Na poříčí 1047/26, Praha 1, Nové Město, 11000, CZ
(740) Július Csorba, advokátní kancelář, s.r.o., Mgr. Július Csorba LL.M., advokát, Na Florenci 2116/15, Praha 1, 11000
(210) O-553107
(510) (36) služby v oblasti nemovitostí k lékařským a zdravotním účelům; (43) služby zajišťující stravování a nápoje, dočasné ubytování v oblasti lékařské a zdravotní péče; (44) lékařské služby, péče o hygienu a krásu osob v oblasti lékařské a zdravotní péče.
(511) 36, 43, 44
(540)

Hermes Clinic

- (111) **373905**
(220) 22.01.2019
(320) 22.01.2019
(442) 27.03.2019
(151) 03.07.2019
(730) **BS TS a.s.**, Mokrá 1289/1a, Praha 4, Chodov, 14900, CZ
(740) Vsetečka Zelený Švorčík Kalenský a partneři, advokátní a patentová kancelář, JUDr. Michal Havlík, Hálkova 1406/2, Praha 2, Nové Město, 12000
(210) O-553149
(510) (9) software (vyjma softwaru pro řízení úloh marketingového managementu, řízení marketingových projektů, marketingových úloh, komunikace, rozpočtů a výsledků), hardware, počítače, nosiče dat, bezpečnostní, zabezpečovací, ochranná a signalizační zařízení, zařízení a vybavení pro počítačové sítě, zařízení a vybavení pro datovou komunikaci, navigační, řídicí a sledovací zařízení, měřicí, detekční a monitorovací přístroje, indikátory a ovladače, poplašné monitorovací systémy, bezpečnostní poplašné systémy (jiné než pro vozidla); (38) přenos dat a informací prostřednictvím počítače a prostředků pro elektronickou komunikaci; (39) poskytování informací vztahujících se k dopravě, dopravní informace, informační služby týkající se provozu, řízení dopravy prostřednictvím pokročilé komunikační sítě a technologie; (42) vývoj softwaru, programování, implementace softwaru, instalace softwaru, údržba softwaru, aktualizace softwaru, poradenské a informační služby vztahující se k navrhování, programování a údržbě počítačového softwaru, konzultační, poradenské a informační služby v oblasti informačních technologií, návrh a vývoj databází, vývoj počítačových programů, implementace počítačových programů, instalace počítačových programů, údržba počítačových programů, aktualizace počítačových programů, tvorba počítačových systémů, instalace, údržba a opravy softwaru pro počítačové systémy, konfigurace počítačových systémů a sítí, analýzy počítačových systémů, cloud computing, ukládání elektronických dat, monitorování síťových systémů, vzdálené monitorování a kontrola počítačových systémů, služby kopírování a konverze dat, služby kódování dat, kopírování počítačových programů a software, inženýrské služby, výzkum a vývoj nových výrobků pro jiné osoby, konverze počítačových programů a dat (s výjimkou fyzické konverze), průmyslový design, server hosting, pronájem paměťového prostoru na serverech, služby poskytovatele cloud hosting, hostingové služby a software jako služba a pronájem softwaru, technické projektové studie v oblasti počítačového hardwaru a softwaru, provádění studií technických projektů, externí poskytovatelé služeb v oblasti informačních technologií, testovací služby pro poplašné a monitorovací systémy, žádné z výše uvedených služeb nesouvisejí s navrhováním, vývojem, údržbou, úpravami (dle potřeb zákazníka) softwaru týkajícího se nástrojů marketingového a projektového managementu; (45) služby elektronického monitorování pro bezpečnostní účely, monitorování bezpečnostních systémů.
(511) 9, 38, 39, 42, 45
(540)



- (111) **373906**
(220) 23.01.2019
(320) 23.01.2019
(442) 27.03.2019
(151) 03.07.2019
(730) **HOTEL MGM Company s.r.o.**, Hálkova 2, Praha 2, 12000, CZ
(740) Vsetečka Zelený Švorčík Kalenský a partneři, advokátní a patentová kancelář, JUDr. Petr Kalenský, advokát, Hálkova 1406/2, Praha 2, 12000
(210) O-553189
(510) (43) služby zajišťující stravování a nápoje, restaurační služby, dočasné ubytování, rezervace ubytování, hotelové rezervační služby prostřednictvím internetu, služby ubytovacích kanceláří pro hotely a stravovací zařízení, hotelové služby a cateringové služby.

(511) 43
(540)



- (111) **373907**
(220) 25.01.2019
(320) 25.01.2019
(442) 27.03.2019
(151) 03.07.2019
(730) **VIAMONT Projekt, s.r.o.**, Křížkovského 1292/13, Praha 3, Žižkov, 13000, CZ
(210) O-553253
(591) Barevná
(510) (35) reklama, propagace, řízení obchodní činnosti, obchodní administrativy, obchodní poradenství, průzkum trhu, kancelářské práce; (37) stavebnictví, stavební dozor, stavebně technické služby v rámci této třídy, stavební informace, instalace a opravy elektrických strojů, opravy vedení elektrického proudu; (42) inženýrské práce, expertizy spadající do této třídy, geodézie, projektování, studie technických projektů, zeměměřičství.
(511) 35, 37, 42
(540)



- (111) **373908**
(220) 25.01.2019
(320) 25.01.2019
(442) 27.03.2019
(151) 03.07.2019
(730) **Sedlák Jiří Ing.**, Doubravice č. p. 73, Doubravice, 37006, CZ
(740) PatentCentrum Sedlák & Partners s.r.o., Okružní 2824, České Budějovice, České Budějovice 3, 37001
(210) O-553257
(591) Barevná
(510) (9) nosiče záznamů zvuku, obrazu, textu nebo jiných dat či informací, data, databáze, databázové produkty, databázové systémy, informace a záznamy v elektronické podobě, elektronické časopisy, elektronická periodika a knihy v elektronické podobě, související software a hardware, elektronické multimediální aplikace pro zpracovávání nebo uchovávání dat v elektronické podobě; (16) papír, lepenka, papírenské zboží zařazené do třídy 16, fotografie, plakáty, kalendáře, dopisní papíry, obálky, samolepky, poznámkové bloky, desky na spisy, tiskoviny, tiskopisy, časopisy, periodika, knihy, databáze v papírové formě, tiskárenské výrobky, kancelářské potřeby kromě nábytku, učební a vyučovací pomůcky s výjimkou přístrojů; (35) reklamní činnost a marketing, poskytování pomoci při řízení obchodní činnosti, poskytování a zprostředkování informací obchodního charakteru v oblasti duševního vlastnictví, licencí a nekalé soutěže, činnost podnikatelských, organizačních a ekonomických poradců, zejména v oblasti komerčního využití nehmotného majetku a průmyslových práv, provádění informačních průzkumů a rešerš, vyhledání, indexování, spojování a uspořádání dat pro Internet, podnikatelské poradenství v oblasti firemní identity, služby v oblasti administrativní správy a služby organizačně hospodářské povahy u fyzických a právnických osob; (36) činnost finančních poradců, správa hmotného i nehmotného majetku, oceňování nehmotného majetku; (38) provozování internetového serveru, provozování internetového portálu, poskytování přístupu k Internetu, šíření

informací prostřednictvím informační, datové, elektronické, komunikační nebo telekomunikační sítě (zejména Internet), zpravodajské a informační služby spadající do této třídy, zajištění prostoru pro webové stránky v rámci této třídy, zprostředkovatelská činnost v oblasti informačního servisu, komunikace a přenos dat prostřednictvím veřejné nebo neveřejné telekomunikační sítě; (41) výchova, vzdělávání, zábava, sportovní a kulturní aktivity, elektronické publikování (DTP), digitální zpracování obrazu, organizování a vedení konferencí, kongresů, seminářů, prezentací, zejména v oblasti ochrany duševního vlastnictví, poskytování on-line elektronických publikací (bez možnosti stažení), organizování vzdělávacích a zábavných soutěží, kurzů, školení, vyučování, vydavatelská a nakladatelská činnost, překladatelská činnost; (42) služby technických poradců, průmyslový a grafický design, transfer technologií, kooperace s vědecko-výzkumnými institucemi, průmyslová výzkumná a vývojová činnost, vědecké a technologické služby a související výzkum a projektování, analytické a výzkumné služby v průmyslu, podpora inovací a zapojení do evropských projektů podpory inovací a spolupráce výzkumu a vývoje s průmyslem, návrhy systémových opatření a nástrojů pro podporu inovací; (45) právní služby, ochrana duševního vlastnictví, licence k průmyslovým právům, správa autorských práv, poradenství v oblasti duševního vlastnictví, poskytování licencí na počítačový software (právní služby), služby patentového zástupce, zejména zastupování fyzických a právnických osob ve věcech týkajících se průmyslového vlastnictví, zejména vynálezů, užitných vzorů, ochranných známek, průmyslových vzorů, označení původu, topografií, včetně obstarání a zprostředkování těchto služeb, technické, patentové a známkové rešerše, odborné konzultace, expertní a znalecké služby v oboru průmyslového vlastnictví.

(511) 9, 16, 35, 36, 38, 41, 42, 45
(540)



...patentová kancelář pro Vás

- (111) **373909**
(220) 25.01.2019
(320) 25.01.2019
(442) 27.03.2019
(151) 03.07.2019
(730) **Český svaz ochránců přírody ZO Vlašim**, Pláteníkova 264, Vlašim, 25801, CZ
(210) O-553258
(591) Barevná
(510) (3) bělicí přípravky a další prací prostředky, přípravky na čištění, leštění, drhnutí a broušení, neléčivá mýdla, parfémy, éterické oleje, neléčivé kosmetické přípravky, neléčivé vlasové vody, neléčivé prostředky ústní hygieny; (4) průmyslové oleje a tuky, maziva, přípravky pro pohlcování, zvlhčování a vázání prachu, paliva (včetně pohonných hmot do motorů) a osvětlovací látky, svíčky a knoty na svícení; (5) farmaceutika, léčebné a veterinární přípravky, hygienické přípravky pro zdravotnické účely, dietetické potraviny a přípravky upravené pro léčebné či veterinární účely, potraviny pro kojenec a batolata, potravinové doplňky pro lidskou spotřebu a zvířata, náplasti, obvazové materiály a krytí, materiály pro plombování zubů, dentální vosky, dezinfekční přípravky, přípravky na hubení škůdců, fungicidy, herbicidy; (14) vzácné kovy a jejich slitiny, šperky, drahokamy a polodrahokamy, hodinářské a chronometrické přístroje; (16) papír a lepenka, tiskárenské výrobky, potřeby pro vazbu knih, fotografie, papírnické zboží a kancelářské potřeby s výjimkou nábytku, lepidla pro kancelářské potřeby nebo pro domácnost, materiály pro umělce a malíře, malířské štětce, instruktážní a výukové materiály, plastové archy, fólie a sáčky pro balení a obaly, tiskařské typy, štočky; (18) kůže a imitace kůže, zvířecí kůže a usně, zavazadla a tašky, deštníky a slunečníky, vycházkové hole, biče, postroje a sedlářské výrobky, obojky, vodítka a oblečky pro zvířata; (20) nábytek, zrcadla, rámy obrazů, nádoby na skladování a přepravu, ne kovové, kosti, rohovina, velrybí kostice a perleť, v surovém stavu nebo částečně zpracované, mušle, lastury, ulity, mořská pěna, jantar; (21) domácí a kuchyňské potřeby a nádoby, hřebeny a mycí houby, kartáče, ne však malířské štětce, materiály pro výrobu kartáčů, pomůcky pro čištění, sklo v surovém stavu nebo částečně zpracované, kromě stavebního skla,

výrobky ze skla, porcelánu a kameniny; (24) textilie a náhražky textilií, bytový textil, textilní a plastové záclony a závěsy; (25) oděvy, obuv, pokrývky hlavy; (26) krajky a výšivky, stuhy a prýmký, knoflíky, galanterní háčky a očka, špendlíky a jehly, umělé květiny, ozdoby do vlasů, umělé vlasy; (28) hry, hračky a výrobky určené ke hraní, zařízení na videohry, cvičební a sportovní potřeby, vánoční ozdoby; (29) maso, ryby, drůbež a zvěřina, masové výtahy, konzervované, mražené, sušené a vařené ovoce a zelenina, želé, džemy, kompoty, vejce, mléko a mléčné výrobky, jedlé oleje a tuky; (30) káva, čaj, kakao a náhražky kávy, rýže, tapioka a ságo, mouka a přípravky vyrobené z obilnin, chléb, pečivo a cukrovinky, produkty určené ke konzumaci v mraženém stavu, cukr, med, melasa, droždí, kypřicí prášek do pečiva, sůl, hořčice, ocet, omáčky (ochucovadla), koření, led; (31) surové a nezpracované zemědělské, akvakulturní, zahradnické a lesní produkty, zrna a semena surová nebo nezpracovaná, čerstvé ovoce a zelenina, čerstvé bylinky, přírodní rostliny a květiny, cibule a hlízy, sazenice a semena pro pěstování rostlin, živá zvířata, krmiva a nápoje pro zvířata, slad; (32) piva, minerální a syčené vody a jiné nealkoholické nápoje, ovocné nápoje a ovocné šťávy, sirupy a jiné přípravky pro přípravu nápojů; (33) alkoholické nápoje (s výjimkou pív); (41) vzdělávání, školení, zábava, sportovní a kulturní činnosti; (43) služby zajišťující stravování a nápoje, dočasné ubytování.

(511) 3, 4, 5, 14, 16, 18, 20, 21, 24, 25, 26, 28, 29, 30, 31, 32, 33, 41, 43
(540)



(111) **373910**
(220) 25.01.2019
(320) 25.01.2019
(442) 27.03.2019
(151) 03.07.2019
(730) **Lokvencová Šárka**, Zelená 86, Pardubice - Pardubičky, 53003, CZ
(740) Mgr. Pavel Vidura, advokát, Nádražní 1325/18, Ostrava, 70200
(210) O-553264

(510) (11) osvětlovací přístroje a zařízení, stínidla pro svítidla, světlomety, svítidla; (41) provozování rekreačních zařízení, provozování sportovních zařízení, posilovny, služby klubů zdraví (zdravotní a kondiční cvičení), služby fitness, aerobic, jóga, skupinová cvičení, vedení kurzů kondičního cvičení, služby osobního trenéra (kondiční trénink), gymnastický výcvik, praktický výcvik (předvádění), služby v oblasti osvětlení akcí, služby zvukových techniků na akce, nakladatelská a vydavatelská činnost včetně nahrávání, půjčování, vydávání a šíření zvukových a zvukově-obrazových nosičů, zprostředkovatelská a poradenská činnost v uvedených oblastech.

(511) 11, 41
(540)



(111) **373911**
(220) 28.01.2019
(320) 28.01.2019
(442) 27.03.2019
(151) 03.07.2019
(730) **Hantychová Klára Bc.**, Vilová Ulička 502/16, Ústí nad Labem, Klíše, 40003, CZ
(210) O-553275

(510) (20) dřevěné bedny, truhly, koše; (21) hrmky; (25) mikiny, pokrývky hlavy s kšiletem, košile.

(511) 20, 21, 25
(540)

na pankáče

(111) **373912**
(220) 28.01.2019
(320) 28.01.2019
(442) 27.03.2019
(151) 03.07.2019
(730) **Merkur Versicherung Aktiengesellschaft**, Joanneumring 22, A-8010 Graz, AT
(740) **HAVEL & PARTNERS s.r.o.**, Mgr. Ivan Rámeš, advokát, Na Florenci 2116/15, Praha 1, Nové Město, 11000
(210) O-553294
(510) (36) pojištění, zdravotní pojištění, pojišťovací poradenství, sjednávání pojištění, soukromé zdravotní pojištění; (44) zdravotní poradenství, služby zdravotní péče, konzultace vztahující se ke zdravotní péči, odborné poradenství spojené se zdravotní péčí, informační služby se zaměřením na zdravotní péči, zdravotně preventivní programy.

(511) 36, 44
(540)

NOVUM ZDRAVÍ

(111) **373913**
(220) 28.01.2019
(320) 28.01.2019
(442) 27.03.2019
(151) 03.07.2019
(730) **MASTER SPORT s. r. o.**, Provozní 5560/1b, Ostrava, Třebovice, 72200, CZ

(740) Ing. Pavel Nádvozník s.r.o., Klínová 620/1, Ostrava, Hulváky, 70900
(210) O-553305
(510) (27) podlahové krytiny a umělé venkovní povrchy používané jako povrchy při sportovních aktivitách, žíněnky na cvičení do tělocvičny, podložky na jógu, rohože na hraní, zápasnické žíněnky, příslušenství a doplňky k výše uvedeným výrobkům; (28) gymnastické a sportovní potřeby a náčiní, interiérové nářadí na cvičení, skluzavky s konstrukcí na lezení na hraní pro děti, vodní skluzavky, houpačky, příslušenství a doplňky k výše uvedeným výrobkům; (35) maloobchodní prodej sportovního vybavení, her a hraček, velkoobchodní prodej sportovního vybavení, her a hraček, reklama včetně online reklamy na počítačové síti, marketing, online objednávkové služby.

(511) 27, 28, 35
(540)

MASTERJUMP

(111) **373914**
(220) 29.01.2019
(320) 29.01.2019
(442) 27.03.2019
(151) 03.07.2019
(730) **Axland.cz s.r.o.**, Aleje 473/109, Ostrava, Hošťálkovice, 72528, CZ
(740) Ing. Pavel Nádvozník s.r.o., Klínová 620/1, Ostrava, Hulváky, 70900
(210) O-553326
(510) (23) vlákna, nitě, příze, příze a nitě obsahující směsi bavlny, pletací příze vyrobené z akrylových materiálů, předená polyesterová vlákna k textilnímu použití, vlny pro ruční pletení, vlákna z umělého hedvábí, textilní příze vyrobené z bambusových vláken, elastické nitě a příze na textilní použití; (26) příslušenství a doplňky oblečení (galanterie), šicí potřeby a ozdobné textilní výrobky; (35) velkoobchodní a maloobchodní prodej nití, přízí a galanterie, prodej nití, přízí a galanterie prostřednictvím e-shopu, reklama, včetně on-line reklamy na počítačové síti, marketing, průzkum trhu, předvádění zboží pro reklamní účely, služby elektronické obchodní, jmenovitě poskytování informací o výrobcích prostřednictvím telekomunikačních sítí pro reklamní a prodejní účely.

(511) 23, 26, 35
(540)

YarnArt TULIP

- (111) **373915**
(220) 29.01.2019
(320) 29.01.2019
(442) 27.03.2019
(151) 03.07.2019
(730) **Equity Legal s.r.o.**, Šrobárova 2002/40, Praha 10, 10100, CZ
(210) O-553333
(510) (36) daňové poradenství, dluhové poradenství; (41) pořádání a vedení seminářů, školení; (45) advokátní služby, právní poradenství při vypracování nabídek k poptávkám, právní poradenství při vypracování nabídek pro účast ve výběrových řízeních, právní poradenství týkající se mapování patentů, právní průzkum, právní služby advokáta, právní služby v oblasti sjednávání smluv pro jiné osoby, právní správa licencí, příprava právních dokumentů.

(511) 36, 41, 45

(540)

EQUITY LEGAL

- (111) **373916**
(220) 30.01.2019
(320) 30.01.2019
(442) 27.03.2019
(151) 03.07.2019
(730) **AUTO BRELA s.r.o.**, Štěpánov 30, Lukov, 41804, CZ
(740) Jansa, Mokřý, Otevřel & partneři s.r.o., Mgr. et Mgr. Petr Mališ, advokát, Sokola Tůmy 743/16, Ostrava, Mariánské Hory, 70900
(210) O-553351
(510) (35) maloobchodní a velkoobchodní činnost s použitými motorovými vozidly, jejich částmi a příslušenstvím, zprostředkovatelská obchodní činnost se zaměřením na použitá motorová vozidla, jejich části a příslušenství, inzertní propagační služby a komerční informační služby prostřednictvím internetu za účelem obchodu se zaměřením na použitá motorová vozidla, jejich části a příslušenství, reklama on-line v počítačové síti, rozšiřování vzorků zboží, reklama, marketing, reklamní činnost, propagace, franšizing; (37) opravy, servis a údržba motorových vozidel, autoopravny, autoservisy, pneuservisy, renovace motorů a jejich částí, mytí a čištění motorových vozidel, antikorozi nátěry a nástřiky pro vozidla, poradenská a zprostředkovatelská činnost s výše uvedenými službami; (39) odtahová služba, půjčování a pronájem motorových vozidel, dopravní informace, parkování vozidel, pronájem příslušenství a nosičů na automobily, poradenská a zprostředkovatelská činnost s výše uvedenými službami.

(511) 35, 37, 39

(540)

Das AutoBrela

- (111) **373917**
(220) 30.01.2019
(320) 30.01.2019
(442) 27.03.2019
(151) 03.07.2019
(730) **Pivovar Volt s.r.o.**, Palackého 2302/28, Jablonec nad Nisou, 46601, CZ
(740) Mgr. Ondřej Nejedlý, Spálená 84/5, Praha, 11000
(210) O-553354
(510) (32) pivo, minerální a sodové vody a jiné nealkoholické nápoje, ovocné nápoje a ovocné šťávy, sirupy a jiné přípravky na výrobu nápojů.

(511) 32

(540)



- (111) **373918**
(220) 30.01.2019
(320) 30.01.2019
(442) 27.03.2019
(151) 03.07.2019
(730) **Pivovar Volt s.r.o.**, Palackého 2302/28, Jablonec nad Nisou, 46601, CZ
(740) Mgr. Ondřej Nejedlý, Spálená 84/5, Praha, 11000
(210) O-553355
(510) (32) pivo, minerální a sodové vody a jiné nealkoholické nápoje, ovocné nápoje a ovocné šťávy, sirupy a jiné přípravky na výrobu nápojů.

(511) 32

(540)

Pivovar Volt

- (111) **373919**
(220) 30.01.2019
(320) 30.01.2019
(442) 27.03.2019
(151) 03.07.2019
(730) **HousePro - mytí fasad.cz s.r.o.**, Střední 1831/1, Ostrava, Moravská Ostrava, 70200, CZ
(740) Ing. Michal Jupa, patentový zástupce, Na Baních 1385, Praha 5 - Zbraslav, 15600
(210) O-553356
(510) (37) stavební, montážní a demoliční práce ve výškách, kompletní opravy všech druhů fasád a zdiva včetně nátěrů, penetrování, zateplování, čištění a umývání, umývání oken, odstraňování graffiti, čištění zámkových dlažeb, čištění, nátěry, nástřiky a opravy střech, opravy komínů, nátěry ocelových konstrukcí, instalace reklamních bannerů a malování reklam, malování interiérů, zednické práce v interiérech i exteriérech budov, odstraňování a úklid sněhových návějí, námraz rampouchů ze střech, odstraňování a úklid sněhu z chodníků.

(511) 37

(540)



- (111) **373920**
(220) 30.01.2019
(320) 30.01.2019
(442) 27.03.2019
(151) 03.07.2019
(730) **HousePro - mytí fasad.cz s.r.o.**, Střední 1831/1, Ostrava, Moravská Ostrava, 70200, CZ
(740) Ing. Michal Jupa, patentový zástupce, Na Baních 1385, Praha 5 - Zbraslav, 15600
(210) O-553357
(591) Barevná
(510) (37) stavební, montážní a demoliční práce ve výškách, kompletní opravy všech druhů fasád a zdiva včetně nátěrů, penetrování, zateplování, čištění a umývání, umývání oken, odstraňování graffiti, čištění zámkových dlažeb, čištění, nátěry, nástřiky a opravy střech, opravy komínů, nátěry ocelových konstrukcí, instalace reklamních bannerů a malování reklam, malování interiérů, zednické práce v interiérech i exteriérech budov, odstraňování a úklid sněhových návějí, námraz rampouchů ze střech, odstraňování a úklid sněhu z chodníků.

(511) 37

(540)



(111) **373921**

(220) 30.01.2019

(320) 30.01.2019

(442) 27.03.2019

(151) 03.07.2019

(730) **Mišianová Denisa**, Čsl. armády 406/10, Praha 6, 16000, CZ

(740) JUDr. Stanislava Křivánková, Okružní 805, Buštěhrad, 27343

(210) O-553362

(510) (3) neléčivé kosmetické a toaletní přípravky, neléčivé přípravky pro ústní hygienu, parfumerní výrobky, éterické oleje, bělicí přípravky a další prací prostředky, přípravky na čištění, leštění, drhnutí a broušení; (4) průmyslové oleje a tuky, vosk, maziva, přípravky pro pohlcování, zvlhčování a vázání prachu, paliva a osvětlovací látky, svíčky a knoty na svícení; (16) papír a lepenka, tiskárenské výrobky, potřeby pro vazbu knih, fotografie, papírnické zboží a kancelářské potřeby (s výjimkou nábytku), lepidla pro kancelářské účely nebo pro domácnost, potřeby pro rýsování a kreslení a potřeby pro umělce, malířské štětce, instruktážní a výukové materiály, plastové archy, fólie a sáčky pro balení a obaly, tiskařské typy, štočky; (25) oděvy, obuv, pokrývky hlavy; (29) maso, ryby, drůbež a zvěřina, masové výtažky, konzervované, mražené, sušené a važené ovoce a zelenina, želé, džemy, kompoty, vejce, mléko, sýry, máslo, jogurty a jiné mléčné výrobky, potravinářské oleje a tuky; (30) káva, čaj, kakao a náhražky kávy, rýže, těstoviny a nudle, tapioka a ságo, mouka a přípravky vyrobené z obilnin, chléb, pečivo a cukrovinky, čokoláda, zmrzlina, sorbety a jiné produkty určené ke konzumaci v mraženém stavu, cukr, med, melasa, droždí, kypřicí prášek do pečiva, sůl, koření přísady, koření, konzervované byliny, ocet, omáčky a jiná ochucovadla, led (zmrazená voda).

(511) 3, 4, 16, 25, 29, 30

(540)

r Lesa

(111) **373922**

(220) 30.01.2019

(320) 30.01.2019

(442) 27.03.2019

(151) 03.07.2019

(730) **ŠKODA AUTO a.s.**, tř. Václava Klementa 869, Mladá Boleslav, Mladá Boleslav II, 29301, CZ

(210) O-553364

(510) (12) automobily, elektroautomobily a jejich části a příslušenství, spadající do této třídy.

(511) 12

(540)

ENYAQ

(111) **373923**

(220) 30.01.2019

(320) 30.01.2019

(442) 27.03.2019

(151) 03.07.2019

(730) **Nanotec System s.r.o.**, Bilenecké náměstí 6/4, Praha 8, Dolní Chabry, 18400, CZ

(740) Ing. Jarmila Javoříková, Slunečná 4566, Zlín, 76005

(210) O-553377

(510) (35) administrativní a kancelářské práce organizační a ekonomické poradenství, marketingové a reklamní činnosti, předvádění výrobků, obchodní poradenství, automatizované i ruční zpracování dat, správa obchodních dat, organizování a pořádání prodejních a reklamních akcí, obchodní prodej chemických výrobků, barev, stavebních materiálů a izolačních materiálů; (37) stavební činnost - provádění staveb včetně jejich změn, udržovacích prací na nich a jejich odstraňování, rekonstrukce a přestavby budov, stavba nových budov, stavební subdodávky, stavební dozor, stavební opravy a úpravy všeho druhu, a to izolatérství, provádění stavebních izolací, zateplování fasád, sanace, zednictví, betonování, stavba lešení, malování, lakování, podlahářství, pokrývačství, stavebně-montážní služby, montáž stavebních prvků a stavebních konstrukcí a zastřešení budov, opravy střech, pokládka střešních krytin, instalátérské práce, servis - voda, plyn a elektro, čističí a úklidové práce, poskytování stavebních a opravárenských informací, půjčování a pronájem stavebních strojů a mechanismů, půjčování a pronájem stavebního nářadí a náčiní, opravy stavebních strojů, stavebních mechanismů a stavebního nářadí/náčiní; (42) výzkum a vývoj v oblasti přírodních a technických věd, fyzikální, chemický a biologický výzkum, vědecké a laboratorní činnosti, vědecko-technické analýzy, testovací, kontrolní a zkušební činnosti, a to ve stavebním průmyslu, měřicí činnosti, a to ve stavebnictví a průmyslu, kontroly kvality a jakosti materiálů, projektová a inženýrská činnost ve stavebnictví, projektování staveb, služby architektů a designérů, počítačová grafika (služby -), počítačová modelace, průmyslový a stavební design, geodetické služby, poskytování software - programování počítačů v oblasti stavebnictví, pronájem počítačů a software, odborné poradenství a informace v oblasti - fyzikálního, chemického a biologického výzkumu, projektování, architektury, testování, měření, designu, stavebního inženýringu, laboratorních prací, geodézie, programování, informatiky, technických a přírodních věd.

(511) 35, 37, 42

(540)

Nanotec System

(111) **373924**

(220) 30.01.2019

(320) 30.01.2019

(442) 27.03.2019

(151) 03.07.2019

(730) **Semerád Jan**, Šlapanov 117, Šlapanov, 58251, CZ

(210) O-553378

(591) Barevná

(510) (9) přístroje a nástroje vědecké, výzkumné, navigační, geodetické, fotografické, kinematografické, audiovizuální, optické přístroje a nástroje pro vážení, signalizaci, měření, kontrolu, detekci, testování, inspekci, záchranu a výuku, zařízení a přístroje pro vedení, přepínání, přeměnu, akumulaci, regulaci nebo řízení distribuce nebo použití elektrického proudu, zařízení a nástroje pro záznam, přenos, reprodukci nebo zpracování zvuku, obrazu nebo dat, média se záznamem a stahovatelná média, počítačový software, prázdná digitální nebo analogová záznamová a úložná média, mechanismy pro zařízení uváděná do chodu vhozením mincí, registrační pokladny, výpočetní zařízení, počítače a periferní zařízení počítačů, obleky na potápění, potápěčské masky, špunty do uší na potápění, skřípce na nos pro potápěče a plavce, potápěčské rukavice, dýchací přístroje pro plavání pod vodou, hasicí přístroje; (28) hry, hračky a výrobky určené ke hraní, zařízení na videohry, cvičební a sportovní potřeby, vánoční ozdoby; (30) káva, čaj a kakao a náhražky kávy, rýže, těstoviny, nudle, tapioka a ságo, mouka a přípravky vyrobené z obilnin, chléb, pečivo, a cukrovinky, čokoláda, zmrzlina, sorbety a jiné produkty určené ke konzumaci v mraženém stavu, cukr, med, melasa, droždí, kypřicí prášek do pečiva, sůl, koření přísady, koření, konzervované byliny, ocet, omáčky a jiná ochucovadla, led (zmrazená voda); (41) vzdělávání, školení, zábava, sportovní a kulturní činnosti; (43) služby zajišťující stravování a nápoje, dočasné ubytování.

(511) 9, 28, 30, 41, 43

(540)



(111) **373925**

(220) 01.02.2019

(320) 01.02.2019

(442) 27.03.2019

(151) 03.07.2019

(730) **FOR LIFE spol. s r.o.**, Moravská 191/85, Brno, Přízřenice, 61900, CZ

(740) Ing. Dobroslav Musil, patentová kancelář, Ing. Dobroslav Musil, Zábřdovická 801/11, Brno, Zábřdovice, 61500

(210) O-553414

(510) (3) mýdla, parfumerie, vonné oleje, kosmetika, zejména pleťové vody, pleťové krémy, kosmetické přípravky pro péči o kůži a ošetření kůže, kosmetické přípravky pro péči o vlasy a ošetřování vlasů; (5) kosmetické přípravky, lékařská kosmetika a zdravotnické prostředky pro lékařské účely a oblast zdravotnictví ve formě emulzí, mastí, krémů a roztoků, přípravky pro ošetřování kůže a péči o kůži, zejména přípravky k ošetřování citlivé a poškozené kůže; (35) reklama, prezentace a předvádění zboží, včetně elektronického, distribuce reklamních a informačních materiálů, obchodní činnost, maloobchodní a velkoobchodní prodej a shromažďování, ve prospěch ostatních, různého zboží za účelem prodeje, vše ve vztahu k mýdlům, parfumerii, vonným olejům, kosmetice, pleťovým vodám, pleťovým krémům, kosmetickým přípravkům pro péči o kůži a ošetření kůže, kosmetickým přípravkům pro péči o vlasy a ošetřování vlasů, přípravkům pro lékařské účely ve formě mastí a krémů, přípravkům pro ošetřování kůže a péči o kůži, zejména přípravkům k ošetřování citlivé a poškozené kůže; (39) distribuce mýdel, parfumerie, vonných olejů, kosmetiky, pleťových vod, pleťových krémů, kosmetických přípravků pro péči o kůži a ošetření kůže, kosmetických přípravků pro péči o vlasy a ošetřování vlasů, přípravků pro lékařské účely ve formě mastí a krémů, přípravků pro ošetřování kůže a péči o kůži, zejména přípravků k ošetřování citlivé a poškozené kůže.

(511) 3, 5, 35, 39

(540)

My secret

(111) **373926**

(220) 31.01.2019

(320) 31.01.2019

(442) 27.03.2019

(151) 03.07.2019

(730) **Plzeňský Prazdroj, a. s.**, U Prazdroje 64/7, Plzeň, Východní Předměstí, 30100, CZ

(740) Skils s.r.o. advokátní kancelář, JUDr. Karel Muzikář LL.M. (C.J.), advokát, Křížovnické náměstí 193/2, Praha 1, 11000

(210) O-553416

(510) (40) vaření piva, informace o úpravě a zpracování materiálů, montáž materiálů (na objednávku); (41) organizování workshopů a seminářů, pořádání a vedení soutěží, praktický výcvik, předávání know-how (odborné vzdělávání), zábava; (42) inženýrské služby, poradenství v oblasti interiérového designu, poradenství v oblasti technologického designu, poradenství v oblasti informačních technologií, poradenství v oblasti vědeckého výzkumu, poradenství v oblasti průmyslového výzkumu, technické poradenství v oblasti lehkého strojírenství, zajišťování technických průzkumů, průmyslový design, vědecký a technologický výzkum vztahující se k mapování patentů, výzkum a vývoj výrobků.

(511) 40, 41, 42

(540)

BREWACE

(111) **373927**

(220) 31.01.2019

(320) 31.01.2019

(442) 27.03.2019

(151) 03.07.2019

(730) **Plzeňský Prazdroj, a. s.**, U Prazdroje 64/7, Plzeň, Východní Předměstí, 30100, CZ

(740) Skils s.r.o. advokátní kancelář, JUDr. Karel Muzikář LL.M. (C.J.), advokát, Křížovnické náměstí 193/2, Praha 1, 11000

(210) O-553417

(510) (40) vaření piva, informace o úpravě a zpracování materiálů, montáž materiálů (na objednávku); (41) organizování workshopů a seminářů, pořádání a vedení soutěží, praktický výcvik, předávání know-how (odborné vzdělávání), zábava; (42) inženýrské služby, poradenství v oblasti interiérového designu, poradenství v oblasti technologického designu, poradenství v oblasti informačních technologií, poradenství v oblasti vědeckého výzkumu, poradenství v oblasti průmyslového výzkumu, technické poradenství v oblasti lehkého strojírenství, zajišťování technických průzkumů, průmyslový design, vědecký a technologický výzkum vztahující se k mapování patentů, výzkum a vývoj výrobků.

(511) 40, 41, 42

(540)



(111) **373928**

(220) 01.02.2019

(320) 01.02.2019

(442) 27.03.2019

(151) 03.07.2019

(730) **ELEKTRO S.M.S., spol. s r.o.**, Dobrovodská 1804/43, České Budějovice, České Budějovice 5, 37006, CZ

(740) Jihočeská univerzita, Branišovská 1645/31a, České Budějovice, 37005

(210) O-553420

(510) (4) benzin, motorová nafta, motorová paliva; (6) bílé slitiny, bronz, cín, cínový plech, drátěná lana, dráty z obecných kovů, dráty ze slitin obecných kovů, s výjimkou pojistkových drátů, drobné kovové železářské zboží, háčky (železářské zboží), hliník, hliníkový drát, kabelové spojky kovové, kabelové svorky kovové, kovová lana, kovové fólie na ovinování a balení, kovové hmoždinky, kovové kabely, ne elektrické, kovové kulaté úchyty (držadla), kovové vázací a ovinovací pásy kovové vázací dráty, kovové vázací pásy, měděné kroužky, napěťové články (k měření síly kabelů a řetězů), napínačky drátu; (9) antény, audio a video přijímače, automatické časové spínače, blikající světelná signalizace, elektrické adaptéry, elektrické kabely, elektrické vodiče, elektrické vypínače a spínače, elektrifikované kolejnice pro instalaci bodových svítidel, elektroluminiscenční diody (LED), elektronická světelná ukazovátka, indukční cívky, tlumivky, izolované měděné dráty, jističe, jukeboxy pro počítače, lampy pro temné komory (fotografování), materiály pro elektrická vedení (vodiče, kabely), měřicí nástroje a zařízení, návěstní svítidla, neonové reklamy, nositelné počítače, notebooky, platformy počítačového softwaru, nahrané nebo stahovatelné počítače, počítačové klávesnice, počítačový software (nahraný), podložky pod myš, přenosné počítače (laptopy), přístroje a nástroje na vážení, přístroje a prostředky pro měření, rozvaděče (elektrotechnika), spínače elektrických obvodů, spojky (elektrotechnika), spojky pro elektrická vedení, spojky vodičů (elektrotechnika), světelná a mechanická signalizační panely, světelné bóje, světelné reklamy, světelné značení signs, světlotiskové (planografické) přístroje, tablety (počítače), USB flash disky, vázací stroje, vedení (elektrika), vypínače a spínače (elektrotechnika), žárovky pro fotoblesky; (11) baterky (elektrické svítidly), bezpečnostní lampy, cylindry k lampám, elektrická osvětlení na vánoční stromky lights, elektrická svítidla, elektrické osvětlovací výbojky, elektrické světelné zdroje (žárovky, zářivky),

elektrické žárovky, klimatizační přístroje, klimatizační zařízení, osvětlovací přístroje a zařízení, osvětlovací zařízení vybavená elektroluminiscenčními diodami (LED), skleněná stínidla do svítidel, směrová světla pro jízdní kola, stínidla pro lampy ve tvaru koule, stínidla pro svítidla, stojací lampy, stropní svítidla, světelné řetězy pro slavnostní dekorace, svítidla, ventilační (klimatizační) zařízení a přístroje, ventilátory (klimatizace), ventilátory (součásti klimatizačních zařízení); (37) instalace a opravy elektrospotřebičů, instalace a opravy klimatizačních zařízení, odrušování elektrických přístrojů, opravy a údržba promítacích přístrojů, opravy vedení elektrického proudu, pokládka kabelů; (37) instalace a opravy elektrospotřebičů, instalace a opravy klimatizačních zařízení, odrušování elektrických přístrojů, opravy a údržba promítacích přístrojů, opravy vedení elektrického proudu, pokládka kabelů, (35) administrativní pomoc při reakci na výzvy k účasti ve výběrových řízeních, aktualizace reklamních materiálů, cílené zasílání reklamních materiálů, cílený marketing, fakturace, fotokopírování, pořádání veletrhů pro obchodní či reklamní účely, poskytování obchodních informací prostřednictvím webových stránek, propagace, předvádění zboží, psaní reklamních textů, reklama; (39) balení zboží, dodávka zboží, doprava (doprava zboží), nakládka a vykládka.

(511) 4, 6, 9, 11, 35, 37, 39

(540)

ELEKTRO SMS

(111) **373929**

(220) 01.02.2019

(320) 01.02.2019

(442) 27.03.2019

(151) 03.07.2019

(730) **CZECH NEWS CENTER a.s.**, Komunardů 1584/42, Praha 7, Holešovice, 17000, CZ

(210) O-553423

(510) (9) data, informace a databáze, nahrané zvukové a zvukově-obrazové záznamy, vše na elektronických, magnetických, optických a jiných nosičích v rámci třídy 9 nebo v elektronických, datových, informačních a telekomunikačních sítích, elektronická periodika a knihy, stahovatelné počítačové programy, počítačový software, stahovatelné multimediální aplikace zejména pro zachycení, zpracování, vyhodnocení, synchronizaci či sdílení dat v oblastech zdravého životního stylu, fitness a výživy, přístroje pro zpracování dat; (16) tiskoviny všeho druhu, noviny, časopisy, periodika, knihy, učebnice, učební pomůcky s výjimkou přístrojů, křížovky, katalogy, papírenské zboží, fotografie, plakáty, samolepky, pohlednice, programy a informační letáky, vstupenky, katalogy, tištěné nosiče informací a záznamů všeho druhu v rozsahu této třídy; (35) inzertní činnost, reklamní a propagační činnost, marketing, prezentace výrobků a služeb v komunikačních médiích pro účely maloobchodu, pronájem reklamních ploch na Internetu, prodej po telefonu výše uvedených výrobků ve tř. 9 a 16, telemarketing (nikoliv prodej), maloobchodní služby zaměřené na farmaceutické, hygienické přípravky a lékařské potřeby, podpora prodeje, analýzy nákladů a cen, obchodní průzkumy, zajišťování předplatného novin a časopisů, průzkum trhu, průzkum veřejného mínění, komerční informace a rady pro spotřebitele, služby v oblasti srovnávání cen, distribuce reklamních materiálů, organizování akcí, výstav, prodejních trhů a přehlídek pro obchodní, propagační a reklamní účely, organizace spotřebitelských soutěží reklamního charakteru zaměřených zejména na podporu prodeje, vyhlášení výsledků soutěží reklamního charakteru zaměřených zejména na podporu prodeje, organizace spotřebitelských soutěží - v rámci této třídy, spotřebitelská anketa, propagace výherce soutěže či ankety; (38) přenos zpráv a informací, komunikace, šíření elektronických periodik a knih, vše prostřednictvím počítačů, elektronických, počítačových, datových a telekomunikačních sítí (zejména prostřednictvím Internetu), poskytování přístupu k databázím, informační služby na Internetu, provozování internetových portálů, poskytování internetových diskusních fór; (41) výchovná, vzdělávací a zábavná činnost, sportovní a kulturní aktivity, organizování sportovních, vzdělávacích a zábavných soutěží, obrazové a textové zpravodajství, vydavatelská činnost, vydávání elektronických knih a časopisů on-line, poskytování on-line elektronických publikací (bez možnosti stažení), provozování her on-line, nahrávání a vydávání zvukových a zvukově-obrazových záznamů, poskytování informací o možnostech zábavy, rekreace a rozptýlení, o výchově, vzdělávání a sportu, pořádání a realizace workshopů, pořádání přednášek, vzdělávací a školicí služby týkající se zdraví, pořádání festivalů pro kulturní, zábavní, vzdělávací a školicí účely, pořádání výstav pro kulturní, zábavní a vzdělávací účely.

(511) 9, 16, 35, 38, 41

(540)



(111) **373930**

(220) 01.02.2019

(320) 01.02.2019

(442) 27.03.2019

(151) 03.07.2019

(730) **Federace strojívdů České republiky**, Jana Želivského 2200/2, Praha 3, Žižkov, 13000, CZ

(740) Ing. Dobroslav Musil, patentová kancelář, Ing. Dobroslav Musil, Zábřdovická 801/11, Brno, Zábřdovice, 61500

(210) O-553429

(510) (16) papír, lepenka, tištěné materiály, papírnické zboží a kancelářské potřeby s výjimkou nábytku, tiskoviny, knihy, publikace, časopisy, odborná literatura, instruktážní a výukové materiály, úřední tiskoviny, plakáty, letáky, brožury, kalendáře, úřední tiskoviny, samolepky, fotografie, psací potřeby, pera, razítka, tašky z plastických hmot a papíru, reklamní a upomínkové kancelářské potřeby a výrobky z papíru; (25) oděvy, oděvní doplňky, pokrývky hlavy, obuv; (26) odznaky a přívěsky nikoliv z drahých kovů, ozdoby na oděvy a na pokrývky hlavy, ozdoby textilních výrobků nažehlovací, záplaty oděvů nažehlovací, emblémy nažehlovací nebo přiřivací; (35) reklama, propagační činnost, rozmnožování dokladů, písemností a propagačních materiálů, obchodní administrativa, kancelářské práce, vydávání reklamních a propagačních materiálů, řízení obchodní činnosti, pomoc při provozu a/nebo řízení obchodního podniku; (39) doprava, zejména železniční, organizování cest, informace o dopravě, rezervace dopravy, zprostředkování dopravy; (41) vzdělávání, školení, zábava, sportovní a kulturní činnosti, pořádání a organizování rekreačních a sportovních aktivit, vydavatelská a publikační činnost, organizování a pořádání seminářů, konferencí a školení, zejména v oblasti pracovní-právní problematiky a v oblasti bezpečnosti práce a ochrany zdraví při práci; (42) vědecké a technické služby a související výzkum a projektování, průmyslová analýza a výzkum, návrh, vývoj a údržba počítačového hardwaru a softwaru, odhady, výzkum a posudky v oblasti dopravy, dopravní měření pro potřeby železnice a ostatní kolejová vozidla, vývoj a výzkum nových výrobků a zařízení v oblasti dopravy, tvorba a správa webových stránek; (45) odborné poradenství v oblasti pracovní-právní problematiky, bezpečnosti práce a ochrany zdraví při práci, právní poradenství, včetně zprostředkování právního zastoupení před soudy, úřady a orgány státní správy a samosprávy ve věcech pracovního práva, bezpečnosti a zdraví při práci, zprostředkování odborných informací v oblasti pracovní-právní problematiky, bezpečnosti práce a ochrany zdraví při práci, zabezpečování ochrany majetku, poskytování služeb k ochraně majetku a osob zejména v dopravě, správa autorských práv, činnost odborové organizace.

(511) 16, 25, 26, 35, 39, 41, 42, 45

(540)



(111) **373931**

(220) 01.02.2019

(320) 01.02.2019

(442) 27.03.2019

(151) 03.07.2019

(730) **Federace strojívdů České republiky**, Jana Želivského 2200/2, Praha 3, Žižkov, 13000, CZ

(740) Ing. Dobroslav Musil, patentová kancelář, Ing. Dobroslav Musil, Zábřdovická 801/11, Brno, Zábřdovice, 61500

- (210) O-553430
(510) (16) papír, lepenka, tištěné materiály, papírnické zboží a kancelářské potřeby s výjimkou nábytku, tiskoviny, knihy, publikace, časopisy, odborná literatura, instruktážní a výukové materiály, úřední tiskoviny, plakáty, letáky, brožury, kalendáře, úřední tiskoviny, samolepky, fotografie, psací potřeby, pera, razítka, tašky z plastických hmot a papíru, reklamní a upomínkové kancelářské potřeby a výrobky z papíru; (25) oděvy, oděvní doplňky, pokrývky hlavy, obuv; (26) odznaky a přívěsky nikoliv z drahých kovů, ozdoby na oděvy a na pokrývky hlavy, ozdoby textilních výrobků nažehlovací, záplaty oděvů nažehlovací, emblémy nažehlovací nebo přišívací; (35) reklama, propagační činnost, rozmnožování dokladů, písemnosti a propagačních materiálů, obchodní administrativa, kancelářské práce, vydávání reklamních a propagačních materiálů, řízení obchodní činnosti, pomoc při provozu a/nebo řízení obchodního podniku; (39) doprava, zejména železniční, organizování cest, informace o dopravě, rezervace dopravy, zprostředkování dopravy; (41) vzdělávání, školení, zábava, sportovní a kulturní činnosti, pořádání a organizování rekreačních a sportovních aktivit, vydavatelská a publikační činnost, organizování a pořádání seminářů, konferencí a školení, zejména v oblasti pracovních právních problematiky a v oblasti bezpečnosti práce a ochrany zdraví při práci; (42) vědecké a technické služby a související výzkum a projektování, průmyslová analýza a výzkum, návrh, vývoj a údržba počítačového hardwaru a softwaru, odhady, výzkum a posudky v oblasti dopravy, dopravní měření pro potřeby železnice a ostatní kolejová vozidla, vývoj a výzkum nových výrobků a zařízení v oblasti dopravy, tvorba a správa webových stránek; (45) odborné poradenství v oblasti pracovních právních problematiky, bezpečnosti práce a ochrany zdraví při práci, právní poradenství, včetně zprostředkování právního zastoupení před soudy, úřady a orgány státní správy a samosprávy ve věcech pracovního práva, bezpečnosti a zdraví při práci, zprostředkování odborných informací v oblasti pracovních právních problematiky, bezpečnosti práce a ochrany zdraví při práci, zabezpečování ochrany majetku, poskytování služeb k ochraně majetku a osob zejména v dopravě, správa autorských práv, činnost odborové organizace.

- (511) 16, 25, 26, 35, 39, 41, 42, 45
(540)



- (111) **373932**
(220) 01.02.2019
(320) 01.02.2019
(442) 27.03.2019
(151) 03.07.2019
(730) **Federace strojívedců České republiky**, Jana Želivského 2200/2, Praha 3, Žižkov, 13000, CZ
(740) Ing. Dobroslav Musil, patentová kancelář, Ing. Dobroslav Musil, Zábrdovická 801/11, Brno, Zábrdovice, 61500
(210) O-553432
(510) (16) papír, lepenka, tištěné materiály, papírnické zboží a kancelářské potřeby s výjimkou nábytku, tiskoviny, knihy, publikace, časopisy, odborná literatura, instruktážní a výukové materiály, úřední tiskoviny, plakáty, letáky, brožury, kalendáře, úřední tiskoviny, samolepky, fotografie, psací potřeby, pera, razítka, tašky z plastických hmot a papíru, reklamní a upomínkové kancelářské potřeby a výrobky z papíru; (25) oděvy, oděvní doplňky, pokrývky hlavy, obuv; (26) odznaky a přívěsky nikoliv z drahých kovů, ozdoby na oděvy a na pokrývky hlavy, ozdoby textilních výrobků nažehlovací, záplaty oděvů nažehlovací, emblémy nažehlovací nebo přišívací; (35) reklama, propagační činnost, rozmnožování dokladů, písemnosti a propagačních materiálů, obchodní administrativa, kancelářské práce, vydávání reklamních a propagačních materiálů, řízení obchodní činnosti, pomoc při provozu a/nebo řízení obchodního podniku; (39) doprava, zejména železniční, organizování cest, informace o dopravě, rezervace dopravy, zprostředkování dopravy; (41) vzdělávání, školení,

zábava, sportovní a kulturní činnosti, pořádání a organizování rekreačních a sportovních aktivit, vydavatelská a publikační činnost, organizování a pořádání seminářů, konferencí a školení, zejména v oblasti pracovních právních problematiky a v oblasti bezpečnosti práce a ochrany zdraví při práci; (42) vědecké a technické služby a související výzkum a projektování, průmyslová analýza a výzkum, návrh, vývoj a údržba počítačového hardwaru a softwaru, odhady, výzkum a posudky v oblasti dopravy, dopravní měření pro potřeby železnice a ostatní kolejová vozidla, vývoj a výzkum nových výrobků a zařízení v oblasti dopravy, tvorba a správa webových stránek; (45) odborné poradenství v oblasti pracovních právních problematiky, bezpečnosti práce a ochrany zdraví při práci, právní poradenství, včetně zprostředkování právního zastoupení před soudy, úřady a orgány státní správy a samosprávy ve věcech pracovního práva, bezpečnosti a zdraví při práci, zprostředkování odborných informací v oblasti pracovních právních problematiky, bezpečnosti práce a ochrany zdraví při práci, zabezpečování ochrany majetku, poskytování služeb k ochraně majetku a osob zejména v dopravě, správa autorských práv, činnost odborové organizace.

- (511) 16, 25, 26, 35, 39, 41, 42, 45
(540)



- (111) **373933**
(220) 01.02.2019
(320) 01.02.2019
(442) 27.03.2019
(151) 03.07.2019
(730) **Federace strojívedců České republiky**, Jana Želivského 2200/2, Praha 3, Žižkov, 13000, CZ
(740) Ing. Dobroslav Musil, patentová kancelář, Ing. Dobroslav Musil, Zábrdovická 801/11, Brno, Zábrdovice, 61500
(210) O-553433
(510) (16) papír, lepenka, tištěné materiály, papírnické zboží a kancelářské potřeby s výjimkou nábytku, tiskoviny, knihy, publikace, časopisy, odborná literatura, instruktážní a výukové materiály, úřední tiskoviny, plakáty, letáky, brožury, kalendáře, úřední tiskoviny, samolepky, fotografie, psací potřeby, pera, razítka, tašky z plastických hmot a papíru, reklamní a upomínkové kancelářské potřeby a výrobky z papíru; (25) oděvy, oděvní doplňky, pokrývky hlavy, obuv; (26) odznaky a přívěsky nikoliv z drahých kovů, ozdoby na oděvy a na pokrývky hlavy, ozdoby textilních výrobků nažehlovací, záplaty oděvů nažehlovací, emblémy nažehlovací nebo přišívací; (35) reklama, propagační činnost, rozmnožování dokladů, písemnosti a propagačních materiálů, obchodní administrativa, kancelářské práce, vydávání reklamních a propagačních materiálů, řízení obchodní činnosti, pomoc při provozu a/nebo řízení obchodního podniku; (39) doprava, zejména železniční, organizování cest, informace o dopravě, rezervace dopravy, zprostředkování dopravy; (41) vzdělávání, školení, zábava, sportovní a kulturní činnosti, pořádání a organizování rekreačních a sportovních aktivit, vydavatelská a publikační činnost, organizování a pořádání seminářů, konferencí a školení, zejména v oblasti pracovních právních problematiky a v oblasti bezpečnosti práce a ochrany zdraví při práci; (42) vědecké a technické služby a související výzkum a projektování, průmyslová analýza a výzkum, návrh, vývoj a údržba počítačového hardwaru a softwaru, odhady, výzkum a posudky v oblasti dopravy, dopravní měření pro potřeby železnice a ostatní kolejová vozidla, vývoj a výzkum nových výrobků a zařízení v oblasti dopravy, tvorba a správa webových stránek; (45) odborné poradenství v oblasti pracovních právních problematiky, bezpečnosti práce a ochrany zdraví při práci, právní poradenství, včetně zprostředkování právního zastoupení před soudy, úřady a orgány státní správy a samosprávy ve věcech pracovního práva, bezpečnosti a zdraví při práci, zprostředkování odborných informací v oblasti pracovních právních problematiky, bezpečnosti práce a ochrany zdraví při práci, zabezpečování ochrany majetku, poskytování služeb k ochraně

- majetku a osob zejména v dopravě, správa autorských práv, činnost odborové organizace.
(511) 16, 25, 26, 35, 39, 41, 42, 45
(540)



- (111) **373934**
(220) 01.02.2019
(320) 01.02.2019
(442) 27.03.2019
(151) 03.07.2019
(730) **Federace strojuvůdců České republiky**, Jana Želivského 2200/2, Praha 3, Žižkov, 13000, CZ
(740) Ing. Dobroslav Musil, patentová kancelář, Ing. Dobroslav Musil, Zábřdovická 801/11, Brno, Zábřdovice, 61500
(210) O-553437
(510) (16) papír, lepenka, tištěné materiály, papírnické zboží a kancelářské potřeby s výjimkou nábytku, tiskoviny, knihy, publikace, časopisy, odborná literatura, instruktážní a výukové materiály, úřední tiskoviny, plakáty, letáky, brožury, kalendáře, úřední tiskoviny, samolepky, fotografie, psací potřeby, pera, razítka, tašky z plastických hmot a papíru, reklamní a upomínkové kancelářské potřeby a výrobky z papíru; (25) oděvy, oděvní doplňky, pokrývky hlavy, obuv; (26) odznaky a přívěsky nikoliv z drahých kovů, ozdoby na oděvy a na pokrývky hlavy, ozdoby textilních výrobků nažehlovací, záplaty oděvů nažehlovací, emblémy nažehlovací nebo přišívací; (35) reklama, propagační činnost, rozmnožování dokladů, písemností a propagačních materiálů, obchodní administrativa, kancelářské práce, vydávání reklamních a propagačních materiálů, řízení obchodní činnosti, pomoc při provozu a/nebo řízení obchodního podniku; (39) doprava, zejména železniční, organizování cest, informace o dopravě, rezervace dopravy, zprostředkování dopravy; (41) vzdělávání, školení, zábava, sportovní a kulturní činnosti, pořádání a organizování rekreačních a sportovních aktivit, vydavatelská a publikační činnost, organizování a pořádání seminářů, konferencí a školení, zejména v oblasti pracovních-právní problematiky a v oblasti bezpečnosti práce a ochrany zdraví při práci; (42) vědecké a technické služby a související výzkum a projektování, průmyslová analýza a výzkum, návrh, vývoj a údržba počítačového hardwaru a softwaru, odhady, výzkum a posudky v oblasti dopravy, dopravní měření pro potřeby železnice a ostatní kolejová vozidla, vývoj a výzkum nových výrobků a zařízení v oblasti dopravy, tvorba a správa webových stránek; (45) odborné poradenství v oblasti pracovních-právní problematiky, bezpečnosti práce a ochrany zdraví při práci, právní poradenství, včetně zprostředkování právního zastoupení před soudy, úřady a orgány státní správy a samosprávy ve věcech pracovního práva, bezpečnosti a zdraví při práci, zprostředkování odborných informací v oblasti pracovních-právní problematiky, bezpečnosti práce a ochrany zdraví při práci, zabezpečování ochrany majetku, poskytování služeb k ochraně majetku a osob zejména v dopravě, správa autorských práv, činnost odborové organizace.

- (511) 16, 25, 26, 35, 39, 41, 42, 45
(540)

FLČ

- (111) **373935**
(220) 01.02.2019
(320) 01.02.2019
(442) 27.03.2019
(151) 03.07.2019
(730) **Hospodářský dvůr POŘÍČÍ, s.r.o.**, Služátky 25, Pelhřimov, 39301, CZ
(740) Mgr. Ivan Rámeš, advokát, Skácelova 2792/34, Brno, 61200
(210) O-553445
(510) (29) paštiky, rybí paštiky, paštiky vyrobené z kapra, rybí pomazánky; (40) výroba a postup výroby kapřích paštik, paštik z ryb a pomazánek.

- (511) 29, 40
(540)



- (111) **373936**
(220) 01.02.2019
(320) 01.02.2019
(442) 27.03.2019
(151) 03.07.2019
(730) **Hospodářský dvůr POŘÍČÍ, s.r.o.**, Služátky 25, Pelhřimov, 39301, CZ
(740) Mgr. Ivan Rámeš, advokát, Skácelova 2792/34, Brno, 61200
(210) O-553446
(510) (29) paštiky, rybí paštiky, paštiky vyrobené z kapra, rybí pomazánky; (40) výroba a postup výroby kapřích paštik, paštik z ryb a pomazánek.
(511) 29, 40
(540)



- (111) **373937**
(220) 01.02.2019
(320) 01.02.2019
(442) 27.03.2019
(151) 03.07.2019
(730) **Hospodářský dvůr POŘÍČÍ, s.r.o.**, Služátky 25, Pelhřimov, 39301, CZ
(740) Mgr. Ivan Rámeš, advokát, Skácelova 2792/34, Brno, 61200
(210) O-553447
(510) (29) paštiky, rybí paštiky, paštiky vyrobené z kapra, rybí pomazánky; (40) výroba a postup výroby kapřích paštik, paštik z ryb a pomazánek.
(511) 29, 40
(540)



- (111) **373938**
(220) 01.02.2019
(320) 01.02.2019
(442) 27.03.2019
(151) 03.07.2019
(730) **Emco spol. s r. o.**, Türkova 2319/5b, Praha 4, Chodov, 14900, CZ
(740) Halaxová & Halaxová TETRAPAT, Mgr. Eva Halaxová, Jinonická 804/80, Praha 5, Košíře, 15800
(210) O-553453
(591) Barevná
(510) (29) maso, ryby, drůbež a zvěřina, masové výtahy, konzervované, sušené a zavařené ovoce a zelenina, želé, džemy a marmelády, kompoty, mléčné výrobky a mléko, vejce, oleje a tuky jedlé, zpracovaná sója; (30) káva, čaj, kakao, kávové náhražky, med, cukr, sirup melasový, rýže, tapioka, ságo, droždí pro kynutí, pečivo, cukrovinky, kaše ovesná, kukuřičné a obilné vločky, lupínky, müsli, oplatky, sušenky, čokoládové výrobky, mouka a

přípravky z obilovin, chléb, zmrzlina, droždí, prášky do těsta, obilniny připravené pro osobní konzumaci, obilniny k snídani a ochucené obilniny, připravené z pšenice, žita, ječmene, ova, kukuřice a rýže a ochucené medem, kakaem, oříšky, cukrem, ovocem, čokoládou, sůl, hořčice, ocet, omáčky (k ochucení), octové a kořeněné nálevy, koření, led pro osvětlení; (32) piva, minerální vody, šumivé nápoje a jiné nápoje nealkoholické, nápoje a šťávy ovocné, sirupy a jiné přípravky ke zhotovování nápojů, instantní nápoje.

(511) 29, 30, 32
(540)



(111) **373939**
(220) 04.02.2019
(320) 04.02.2019
(442) 27.03.2019
(151) 03.07.2019
(730) **Sun Drive Communications s.r.o.**, Harašтова 370/22, Brno, 62000, CZ
(740) Advokátní kancelář Martina Svobody, s.r.o., JUDr. Martin Svoboda Ph. D., Vídeňská 1021/6, Brno, 63900
(210) O-553480
(510) (16) bloky (kancelářské potřeby), bloky na kreslení, brožury, brožurky, grafická znázornění, kalendáře, kancelářské potřeby, s výjimkou nábytku, knihy, kroužkové bloky, kroužkové zápisníky, letáky, lístky, nástroje na psaní, papírnické zboží, pera (kancelářské potřeby), plakáty, plnicí pera, potřeby pro psaní, poutače z papíru nebo lepenky, prospekty, psací potřeby, tužky, záložky do knih, zápisníky; (35) administrativní služby, aktualizace reklamních materiálů, cílené zaslání reklamních materiálů, cílený marketing, grafická úprava pro reklamní účely, marketing, modeling pro reklamní účely nebo podporu prodeje, návrh reklamních materiálů, plánování schůzek (kancelářské práce), pořádání módních přehlídek pro reklamní účely, pořádání veletrhů pro obchodní či reklamní účely, pořádání výstav pro obchodní či reklamní účely, pronájem billboardů (reklamních tabulí), pronájem prodejních stánků, pronájem reklamního času v komunikačních médiích, pronájem reklamního materiálu, pronájem reklamních ploch, propagace, průzkum trhu, průzkum veřejného mínění, předvádění zboží, psaní reklamních textů, psaní scénářů pro reklamní účely, reklama, rozhlasová reklama, sběr údajů do počítačových databází, sestavování statistiky, styk s veřejností, šíření reklamních materiálů, šíření vzorků, telemarketing, televizní reklama, venkovní reklama, vydávání reklamních textů, vylepování plakátů, výroba reklamních filmů, zpracování textu; (41) elektronické publikování (DTP), filmové projekce, fotografování, fotografování na mikrofilm, hudební produkce, informace o vzdělávání, informace o zábavě, klubové služby (zábava nebo vzdělávání), koučink (školení), plánování večírků (zábava), pořádání a uvádění koncertů, pořádání a vedení konferencí, pořádání a vedení kongresů, pořádání a vedení seminářů, pořádání a vedení symposií, pořádání a vedení workshopů (školení), pořádání estrád (služby impresária), pořádání módních přehlídek pro zábavu, pořádání plesů, pořádání soutěží (vzdělávacích nebo zábavných), pořádání soutěží krásy, pořádání sportovních soutěží, pořádání výstav ke kulturním nebo vzdělávacím účelům, poskytování elektronických publikací on-line bez možnosti stažení, pronájem audio zařízení, předprodej vstupenek (zábava), psaní textů s výjimkou reklamních, rezervace vstupenek na estrády, služby baviče, školení, vydávání knih, vydávání textů, s výjimkou reklamních, výroba rozhlasových a televizních programů, vzdělávací služby, zábava.

(511) 16, 35, 41

(540)



(111) **373940**
(220) 04.02.2019
(320) 04.02.2019
(442) 27.03.2019
(151) 03.07.2019
(730) **Auš Patrik**, Zlenická 1310/46, Praha 10, Uhřetěves, 10400, CZ
(740) BPA – společnost advokátů Žižkov, Mgr. Ilona Budková, Koněvova 2660/141, Praha 3, Žižkov, 13000
(210) O-553492
(510) (6) kovová kolečka k nábytku, kovová kování k nábytku, kovové podpěry nábytku; (20) dřevěné nábytkové příčky, dvířka k nábytku, kancelářský nábytek, kartotéky (nábytek), kolečka k nábytku, ne kovová, lavice (nábytek), nábytek, nohy k nábytku, nožičky k nábytku, opěrky hlavy (u nábytku), paravány (nábytek), podpěry (nábytek), podpěry pro nábytek, ne kovové, pojízdné servírovací stoly (nábytek), police (k nábytku), regály (nábytek), stojánky na knihy (nábytek), stoly a skříňky s umyvadlem (nábytek), věšáky (nábytek), vitríny (nábytek), volně stojící příčky (nábytek); (37) údržba nábytku.
(511) 6, 20, 37
(540)

Auš Interior

(111) **373941**
(220) 04.02.2019
(320) 04.02.2019
(442) 27.03.2019
(151) 03.07.2019
(730) **TIPSPORT a.s.**, Politických vězňů 156/21, Beroun, 26601, CZ
(210) O-553493
(510) (9) hardware a software pro informační technologie a audiovizuální zařízení, zařízení a příslušenství na zpracování dat, platební terminály pro zprostředkování on-line plateb, software, elektronické terminály pro generování loterních lístků, počítačové terminály a hardware používané při provozu loterních a herních systémů, software pro počítačové hry, elektronické hrací karty (elektronické stírací losy); (16) papír, lepenka, reklamní, propagační a užitkové výrobky z papíru určené pro propagaci, periodické i neperiodické publikace, tištěné informační, reklamní a propagační materiály v rámci této třídy určené pro propagaci, tiskárenské výrobky a kartonážní výrobky, a to krabice, data a databáze na papírových nosičích, psací potřeby, kalendáře, diáře, školní potřeby, losy, sázenky, sázkové tikety, vstupenky; (28) herní terminály, loterní videoterminály, elektronická zařízení pro hraní loterií a her, videoherní terminály; (35) inzertní, reklamní, propagační činnost, vydávání reklamních textů, provozování reklamních ploch, reklamních bannerů, reklamních balonů, reklamních klipů, marketing a obchodní činnost k provozování hazardních her; (38) telekomunikační služby, mobilní telekomunikační služby, provozování mobilní telekomunikační sítě pro bezdrátový přenos hlasu a dat, služby mobilního připojení k síti internet včetně vysokorychlostního připojení a přenosu hlasové služby přes internetový protokol, peer-to-peer komunikace, služby instant messaging, osobní komunikační služby, pager služby, služby elektronické pošty, sledování mobilních telefonů pomocí satelitních signálů a zjišťování polohy mobilních telefonů pomocí satelitních signálů, radio-paging, poskytování bezdrátového aplikačního protokolu (WAP), včetně služeb využívajících zabezpečeného komunikačního kanálu, hlasová pošta, provádění videokonferencí, video-telefonní služby, služby zprostředkování přístupu ke všem druhům datových a informačních sítí a internetu, služby textových a multimediálních zpráv, vytváření a poskytování telekomunikačních a komunikačních databází, služby umožňující spotřebitelům stahovat digitální obsah prostřednictvím sítí a serveru do osobní databáze,

provozování on-line komunikačních fór, přenos sportovních utkání; (41) provozování a organizování hazardních her v souladu s obecně závaznými právními předpisy prostřednictvím poboček sázkové kanceláře a dalších smluvně zavázaných prodejních míst a na internetu, včetně stíracích losů s možností výhry, provozování výherních i nevýherních hracích zařízení, služby vztahující se k hrám, sázení, hazardním hrám včetně hazardních her na dálku, loteriím, kasinům a ruletám v rámci této třídy, organizování sportovních sázek a číselných loterií, prodej losů a příjem sázek, hraní o peníze, informace o možnostech rozptýlení, informace o možnostech zábavy, pořádání hazardních her, zábava, pobavení, provozování her on-line, prodej losů.

(511) 9, 16, 28, 35, 38, 41

(540)

Zlaté srdce

(111) **373942**

(220) 04.02.2019

(320) 04.02.2019

(442) 27.03.2019

(151) 03.07.2019

(730) **TIPSPORT a.s.**, Politických vězňů 156/21, Beroun, 26601, CZ

(210) O-553494

(591) Barevná

(510) (9) hardware a software pro informační technologie a audiovizuální zařízení, zařízení a příslušenství na zpracování dat, platební terminály pro zprostředkování on-line plateb, software, elektronické terminály pro generování loterních lístků, počítačové terminály a hardware používaný při provozu loterních a herních systémů, software pro počítačové hry, elektronické hrací karty (elektronické stírací losy); (16) papír, lepenka, reklamní, propagační a užitkové výrobky z papíru určené pro propagaci, periodické i neperiodické publikace, tištěné informační, reklamní a propagační materiály v rámci této třídy určené pro propagaci, tiskárenské výrobky a kartonážní výrobky, a to krabice, data a databáze na papírových nosičích, psací potřeby, kalendáře, diáře, školní potřeby, losy, sázenky, sázkové tikety, vstupenky; (28) herní terminály, loterní videoterminály, elektronická zařízení pro hraní loterií a her, videoherní terminály; (35) inzertní, reklamní, propagační činnost, vydávání reklamních textů, provozování reklamních ploch, reklamních bannerů, reklamních balonů, reklamních klipů, marketing a obchodní činnost k provozování hazardních her; (38) telekomunikační služby, mobilní telekomunikační služby, provozování mobilní telekomunikační sítě pro bezdrátový přenos hlasu a dat, služby mobilního připojení k síti internet včetně vysokorychlostního připojení a přenosu hlasové služby přes internetový protokol, peer-to-peer komunikace, služby instant messaging, osobní komunikační služby, pager služby, služby elektronické pošty, sledování mobilních telefonů pomocí satelitních signálů a zjišťování polohy mobilních telefonů pomocí satelitních signálů, radio-paging, poskytování bezdrátového aplikačního protokolu (WAP), včetně služeb využívajících zabezpečeného komunikačního kanálu, hlasová pošta, provádění videokonferencí, video-telefonní služby, služby zprostředkování přístupu ke všem druhům datových a informačních sítí a internetu, služby textových a multimediálních zpráv, vytváření a poskytování telekomunikačních a komunikačních databází, služby umožňující spotřebitelům stahovat digitální obsah prostřednictvím sítě a serveru do osobní databáze, provozování on-line komunikačních fór, přenos sportovních utkání; (41) provozování a organizování hazardních her v souladu s obecně závaznými právními předpisy prostřednictvím poboček sázkové kanceláře a dalších smluvně zavázaných prodejních míst a na internetu, včetně stíracích losů s možností výhry, provozování výherních i nevýherních hracích zařízení, služby vztahující se k hrám, sázení, hazardním hrám včetně hazardních her na dálku, loteriím, kasinům a ruletám v rámci této třídy, organizování sportovních sázek a číselných loterií, prodej losů a příjem sázek, hraní o peníze, informace o možnostech rozptýlení, informace o možnostech zábavy, pořádání hazardních her, zábava, pobavení, provozování her on-line, prodej losů.

(511) 9, 16, 28, 35, 38, 41

(540)



(111) **373943**

(220) 05.02.2019

(320) 05.02.2019

(442) 27.03.2019

(151) 03.07.2019

(730) **Hostinec Hanspaulka, a.s.**, U Matěje 152/1, Praha 6, 16000, CZ

(740) Mgr. Martin Novotný, Jakubská 647/2, Praha 1, 11000

(210) O-553497

(510) (43) služby zajišťující stravování a nápoje, příprava jídel a nápojů ke konzumaci, cateringové služby - zajišťování občerstvení na společenských akcích, obsluha hostů v restauracích a na společenských akcích, restaurační a barové služby, poradenství v oboru provozování gastronomických provozů.

(511) 43

(540)



(111) **373944**

(220) 05.02.2019

(320) 05.02.2019

(442) 27.03.2019

(151) 03.07.2019

(730) **Hostinec Hanspaulka, a.s.**, U Matěje 152/1, Praha 6, 16000, CZ

(740) Mgr. Martin Novotný, Jakubská 647/2, Praha 1, 11000

(210) O-553498

(591) Barevná

(510) (43) služby zajišťující stravování a nápoje, příprava jídel a nápojů ke konzumaci, cateringové služby - zajišťování občerstvení na společenských akcích, obsluha hostů v restauracích a na společenských akcích, restaurační a barové služby, poradenství v oboru provozování gastronomických provozů.

(511) 43

(540)



- (111) **373945**
(220) 05.02.2019
(320) 05.02.2019
(442) 27.03.2019
(151) 03.07.2019
(730) **ELLO, spol. s r.o.**, Kaštanová 535/125c, Brno, Brněnské Ivanovice, 62000, CZ
(740) PatentCentrum Sedláč & Partners s.r.o., Okružní 2824, České Budějovice, České Budějovice 3, 37001
(210) O-553508
(591) Barevná
(510) (9) přístroje a zařízení pro řízení elektrického proudu, a to rozvaděče (elektrotechnika), rozvaděcí skříně (elektrotechnika), skříňové rozvaděče (elektrina), rozvaděče elektrické energie, svorkové a spojovací skříně (elektrotechnika), rozvodnice (elektrotechnika), jističe; (37) instalace, čištění, údržba, servis a opravy výše uvedených výrobků ve tř. 9.
(511) 9, 37
(540)



- (111) **373946**
(220) 05.02.2019
(320) 05.02.2019
(442) 27.03.2019
(151) 03.07.2019
(730) **We Make Media, s. r. o.**, Italská 1583/24, Praha 2, Vinohrady, 12000, CZ
(740) JUDr. Pavel Ulrych, Letohradská 755/755/50, Praha 7, 17000
(210) O-553509
(591) Barevná
(510) (16) časopisy (periodika), fotografie (tištěné), kancelářské potřeby, s výjimkou nábytku, knihy, lepenka, lepidla pro kancelářské potřeby nebo pro domácnost, malířské štetce (výtvarné potřeby), papír, potřeby pro psaní, potřeby pro rýsování a kreslení, potřeby pro vazbu knih, reklamní tabule z papíru nebo lepenky, štočky, tiskařské typy, tiskoviny, tištěné publikace, učební pomůcky (s výjimkou zařízení); (35) administrativní služby, cílené zasilání reklamních materiálů, cílený marketing, grafická úprava pro reklamní účely, marketing, podpora prodeje jiných osob, poradenství v oblasti komunikačních strategií v reklamě, pořádání veletrhů pro obchodní či reklamní účely, poskytování obchodních informací prostřednictvím webových stránek, prezentace výrobků v komunikačních médiích pro účely maloobchodu, pronájem reklamního času v komunikačních médiích, propagace, průzkum trhu, předvádění zboží, reklama, služby pro maloobchod s farmaceutickými, veterinárními a sanitárními přípravky a zdravotnickým materiálem, služby v oblasti obchodního lobbingu, služby v oblasti vztahů s médii, služby velkoobchodu v oblasti farmaceutických, veterinárních a sanitárních přípravků a v oblasti dodávek zdravotnického materiálu, styk s veřejností, šíření reklamních materiálů, telemarketing, televizní reklama, vydávání reklamních textů, vyhledávání sponzorů, výroba reklamních filmů, zprostředkování propagace, zprostředkování reklamy; (41) dálkové vzdělávání, elektronické publikování (DTP), fotografování, informace o vzdělávání, kaligrafické služby, kulturní, vzdělávací a zábavní služby poskytované uměleckými galeriemi, obrazové zpravodajství, online vydávání elektronických knih a časopisů, pořádání a uvádění koncertů, pořádání a vedení kolokvií, pořádání a vedení konferencí, pořádání a vedení kongresů, pořádání a vedení osobních vzdělávacích fór, pořádání a vedení seminářů, pořádání a vedení symposií, pořádání a vedení workshopů (školení), pořádání plesů, pořádání soutěží (vzdělávacích nebo zábavných), pořádání výstav ke kulturním nebo vzdělávacím účelům, poskytování elektronických publikací online bez možnosti stažení, poskytování filmů bez možnosti stažení prostřednictvím videa na objednávku, poskytování televizních programů bez možnosti stažení prostřednictvím videa na objednávku, poskytování videí online bez možnosti stažení, předávání know-how (odborné vzdělávání), služby baviče, služby reportérů (zpravodajství), školení, vydávání knih, vydávání textů, s výjimkou reklamních, výroba rozhlasových a televizních programů, výuka, vzdělávací služby, zábava.
(511) 16, 35, 41

(540)



- (111) **373947**
(220) 06.02.2019
(320) 06.02.2019
(442) 27.03.2019
(151) 03.07.2019
(730) **PAROLA, spol. s r.o.**, Fritzoza 1552/34, Jihlava, 58601, CZ
(740) Advokátní společnost Ševčík s.r.o., Majakovského 1517/10, Jihlava, 58601
(210) O-553524
(591) Barevná
(510) (9) elektronická data nebo databáze nebo informační produkty v elektronických, datových, informačních a telekomunikačních sítích, elektronické publikace šířené pomocí počítačových a jiných obdobných sítí; (16) periodické a neperiodické tiskoviny všeho druhu, noviny, časopisy, knihy, brožury, tiskárenské výrobky, pohlednice, fotografie, plakáty, papírenské výrobky všeho druhu, kancelářské potřeby, zejména bloky, samolepky, kalendáře, fotoalba, desky, psací potřeby, učební pomůcky (s výjimkou přístrojů); (35) předplatné novin, předplatné elektronického tisku, zajištění předplatného periodického tisku, reklamní, inzertní, informační a propagační činnosti, včetně inzerce, propagace a poskytování informací v počítačových a obdobných sítích, venkovní reklama, služby reklamních agentur, vydavatelství a šíření reklamních materiálů jako letáků, prospektů, vzorků, distribuce propagačních tiskovin, plánování obchodních a propagačních akcí, pronájem reklamních ploch; (38) šíření elektronických časopisů, informací, elektronických periodik a knih v elektronické podobě, šíření tiskovin pomocí počítačových a obdobných sítí, WAP, počítačová komunikace, informační přenos přes Internet, informační služby na Internetu, přenos digitálních souborů, telekomunikační nebo počítačové sítě, a to internetu (provazování internetových informačních portálů); (41) vydavatelská a nakladatelská činnost, elektronické publikování (DPT), obrazové zpravodajství, vydávání elektronických knih a časopisů on-line, vydávání odborných, vzdělávacích a zábavných zpráv a publikací.
(511) 9, 16, 35, 38, 41
(540)



- (111) **373948**
(220) 06.02.2019
(320) 06.02.2019
(442) 27.03.2019
(151) 03.07.2019
(730) **PAROLA, spol. s r.o.**, Fritzoza 1552/34, Jihlava, 58601, CZ
(740) Advokátní společnost Ševčík s.r.o., Majakovského 1517/10, Jihlava, 58601
(210) O-553525
(591) Barevná
(510) (9) elektronická data nebo databáze nebo informační produkty v elektronických, datových, informačních a telekomunikačních sítích, elektronické publikace šířené pomocí počítačových a jiných obdobných sítí; (16) periodické a neperiodické tiskoviny všeho druhu, noviny, časopisy, knihy, brožury, tiskárenské výrobky, pohlednice, fotografie, plakáty, papírenské výrobky všeho druhu, kancelářské potřeby, zejména bloky, samolepky, kalendáře, fotoalba, desky, psací potřeby, učební pomůcky (s výjimkou přístrojů); (35) předplatné novin, předplatné elektronického tisku, zajištění předplatného periodického tisku, reklamní, inzertní, informační a propagační činnosti, včetně inzerce, propagace a poskytování informací v

počítačových a obdobných sítích, venkovní reklama, služby reklamních agentur, vydavatelství a šíření reklamních materiálů jako letáků, prospektů, vzorků, distribuce propagačních tiskovin, plánování obchodních a propagačních akcí, pronájem reklamních ploch; (38) šíření elektronických časopisů, informací, elektronických periodik a knih v elektronické podobě, šíření tiskovin pomocí počítačových a obdobných sítí, WAP, počítačová komunikace, informační přenos přes Internet, informační služby na Internetu, přenos digitálních souborů, telekomunikační nebo počítačové sítě, a to Internetu (provozování internetových informačních portálů); (41) vydavatelská a nakladatelská činnost, elektronické publikování (DPT), obrazové zpravodajství, vydávání elektronických knih a časopisů on-line, vydávání odborných, vzdělávacích a zábavných zpráv a publikací.

(511) 9, 16, 35, 38, 41
(540)

jihlavské
noviny

(111) **373949**

(220) 06.02.2019
(320) 06.02.2019
(442) 27.03.2019
(151) 03.07.2019

(730) **PAROLA, spol. s r.o.**, Fritzova 1552/34, Jihlava, 58601, CZ

(740) Advokátní společnost Ševčík s.r.o., Majakovského 1517/10, Jihlava, 58601

(210) O-553527

(591) Barevná

(510) (9) elektronická data nebo databáze nebo informační produkty v elektronických, datových, informačních a telekomunikačních sítích, elektronické publikace šířené pomocí počítačových a jiných obdobných sítí; (16) periodické a neperiodické tiskoviny všeho druhu, noviny, časopisy, knihy, brožury, tiskárenské výrobky, pohlednice, fotografie, plakáty, papírenské výrobky všeho druhu, kancelářské potřeby, zejména bloky, samolepky, kalendáře, fotoalba, desky, psací potřeby, učební pomůcky (s výjimkou přístrojů); (35) předplatné novin, předplatné elektronického tisku, zajištění předplatného periodického tisku, reklamní, inzertní, informační a propagační činnosti, včetně inzerce, propagace a poskytování informací v počítačových a obdobných sítích, venkovní reklama, služby reklamních agentur, vydavatelství a šíření reklamních materiálů jako letáků, prospektů, vzorků, distribuce propagačních tiskovin, plánování obchodních a propagačních akcí, pronájem reklamních ploch; (38) šíření elektronických časopisů, informací, elektronických periodik a knih v elektronické podobě, šíření tiskovin pomocí počítačových a obdobných sítí, WAP, počítačová komunikace, informační přenos přes Internet, informační služby na Internetu, přenos digitálních souborů, telekomunikační nebo počítačové sítě, a to Internetu (provozování internetových informačních portálů); (41) vydavatelská a nakladatelská činnost, elektronické publikování (DPT), obrazové zpravodajství, vydávání elektronických knih a časopisů on-line, vydávání odborných, vzdělávacích a zábavných zpráv a publikací.

(511) 9, 16, 35, 38, 41
(540)

třebíčské
noviny

(111) **373950**

(220) 06.02.2019
(320) 06.02.2019
(442) 27.03.2019
(151) 03.07.2019

(730) **Petr Čech Sport, a.s.**, Hvězdova 1716/2b, Praha 4, Nusle, 14000, CZ

(740) **AK Jana Fráňová, JUDr. Jana Fráňová, advokát, Jakubská 14, Praha 1, 11000**

(210) O-553541

(591) Barevná

(510) (16) tištěné propagační materiály, papír, tiskárenské výrobky, vstupenky, tištěné listky, prospekty, blahopřání, bloky (papírnické výrobky), brožury, časopisy (periodika), desky (papírnické výrobky), dopisní papír, etikety kromě textilních, formuláře, fotografie (tištěné), kalendáře, karty, knihy, kornouty (papírové), mapy, noviny, obálky (papírnické výrobky), obaly (papírnické výrobky), obaly bublinové (z umělých hmot), obaly na lahve (lepenkové nebo papírové), obrazy, obtisky, papírenské výrobky, pera (kancelářské potřeby), pohlednice, poutače z papíru nebo lepenky, prospekty, publikace, pytlíky jako obaly (z papíru nebo umělých hmot), samolepky (papírnické výrobky), razítka, vložky (papírové); (25) sportovní oděvy, sportovní obuv; (32) citronády, minerální vody (nápoje), minerální vody (přípravky na výrobu), mošty, nápoje (přípravky na výrobu), nápoje iontové, nealkoholické nápoje, pivo, prášky na výrobu šumivých nápojů, příchutě na výrobu nápojů, přípravky na výrobu sodovky, soda, stolní vody, šťávy (ovocné), šťávy zeleninové (nápoje), šumivá voda, tablety na přípravu šumivých nápojů, vody (nápoje); (35) reklamní a inzertní materiály, inzertní, informační, reklamní a propagační služby všeho druhu, včetně inzerce; (41) výchova, vzdělávání, zábava, organizování kulturních a sportovních aktivit, a to soutěží, organizování cyklistických závodů.

(511) 16, 25, 32, 35, 41

(540)

**CZECH
RACER**

(111) **373951**

(220) 06.02.2019
(320) 06.02.2019
(442) 27.03.2019
(151) 03.07.2019

(730) **Krejčů Jakub**, Ve Smečkách 1767/7, Praha 1, Nové Město, 11000, CZ

(740) Ing. Michal Jupa, patentový zástupce, Na Baních 1385, Praha 5 - Zbraslav, 15600

(210) O-553542

(510) (30) lehká jídla, hotová jídla, mražená jídla, lupínky a pikantní sušenky, česnekový chléb, pizzy a výrobky z pizzy, mražená pizza, přípravky pro výrobu pizzy, korpusy na pizzu, náplně, polevy, omáčky, koření a příchutě - všechno na pizzu, cukrářské výrobky, dorty a zákusky, těstoviny, pasta, těsta - vše v rámci této třídy; (39) rozvoz, balení a skladování následujících výrobků - lehká jídla, hotová jídla, mražená jídla, lupínky a pikantní sušenky, česnekový chléb, pizzy a výrobky z pizzy, mražená pizza, přípravky pro výrobu pizzy, korpusy na pizzu, náplně, polevy, omáčky, koření a příchutě - všechno na pizzu, cukrářské výrobky, dorty a zákusky, těstoviny, pasta, těsta, saláty, alkoholické a nealkoholické nápoje, pivo; (40) pekárenská, lahůdkářská a cukrárenská výroba, výroba pizzy a těst; (43) služby zajišťující stravování a nápoje, provoz restaurace, pizzerie, kavárny, vinárny a baru, hostinská činnost, catering.

(511) 30, 39, 40, 43

(540)



(111) **373952**

(220) 06.02.2019

- (320) 06.02.2019
(442) 27.03.2019
(151) 03.07.2019
(730) **Burle Martin**, Závodu míru 876/3a, Karlovy Vary, Stará Role, 36017, CZ
(740) PatentCentrum Sedlák & Partners s.r.o., Okružní 2824, České Budějovice, České Budějovice 3, 37001
(210) O-553549
(510) (9) nahraný obsah (počítačové programy, data a informace), počítačový software, počítačový hardware, nosiče zvukových, obrazových a zvukově obrazových záznamů nahrané i nenahrané, software pro zpracování a analýzu dat, elektronické registrační pokladny, software pro kontrolu a řízení gastronomických, restauračních, zábavních a herních provozů, software pro kontrolu a řízení ubytovacích zařízení, software pro řízení a kontrolu sportovních, lázeňských, léčebných zařízení, počítačové programy pro elektronické systémy registračních pokladen; (36) správa nemovitostí; (37) instalace, montáž, čištění, opravy a údržba všech výše uvedených výrobků ve tř. 9, poskytování úklidových služeb; (42) tvorba softwaru a hardwaru, tvorba počítačových systémů, vývoj, instalace a údržba softwaru a hardwaru, počítačové programování, pronájem softwaru a hardwaru, testování počítačového softwaru a hardwaru, konzultační, poradenské a informační služby v oblasti informačních technologií, vývoj počítačových programů pro elektronické pokladní systémy.

(511) 9, 36, 37, 42

(540)

ABX software

- (111) **373953**
(220) 06.02.2019
(320) 06.02.2019
(442) 27.03.2019
(151) 03.07.2019
(730) **Burle Martin**, Závodu míru 876/3a, Karlovy Vary, Stará Role, 36017, CZ
(740) PatentCentrum Sedlák & Partners s.r.o., Okružní 2824, České Budějovice, České Budějovice 3, 37001
(210) O-553550
(510) (9) nahraný obsah (počítačové programy, data a informace), počítačový software, počítačový hardware, nosiče zvukových, obrazových a zvukově obrazových záznamů nahrané i nenahrané, software pro zpracování a analýzu dat, elektronické registrační pokladny, software pro kontrolu a řízení gastronomických, restauračních, zábavních a herních provozů, software pro kontrolu a řízení ubytovacích zařízení, software pro řízení a kontrolu sportovních, lázeňských, léčebných zařízení, počítačové programy pro elektronické systémy registračních pokladen; (36) správa nemovitostí; (37) instalace, montáž, čištění, opravy a údržba všech výše uvedených výrobků ve tř. 9, poskytování úklidových služeb; (42) tvorba softwaru a hardwaru, tvorba počítačových systémů, vývoj, instalace a údržba softwaru a hardwaru, počítačové programování, pronájem softwaru a hardwaru, testování počítačového softwaru a hardwaru, konzultační, poradenské a informační služby v oblasti informačních technologií, vývoj počítačových programů pro elektronické pokladní systémy.

(511) 9, 36, 37, 42

(540)

Harsys

- (111) **373954**
(220) 06.02.2019
(320) 06.02.2019
(442) 27.03.2019
(151) 03.07.2019
(730) **Ušetřeno.cz s.r.o.**, Lomnického 1742/2a, Praha 4, Nusle, 14000, CZ
(740) Mgr. Vladimír Kyzlink, advokát, Římská 1276/36, Praha 2, Vinohrady, 12000
(210) O-553554
(591) Barevná
(510) (35) administrativní zpracování nákupních objednávek, aktualizace reklamních materiálů, analýzy nákladů, dodavatelské služby pro třetí osoby, dražby, posuzování efektivnosti provozu a racionalizace práce, hospodářské prognózy, obchodní nebo podnikatelské informace, inzerce poštou, kanceláře dovozní a vývozní, komerční informace a rady pro spotřebitele, komerční správa licencí na výrobky a služby ostatních, prezentace výrobků v komunikačních médiích pro účely maloobchodu, kopírování nebo rozmnožování dokumentů, dokladů a podobně, marketingové studie, příprava mezd a výplatních listin, nákupní ceny, velkoobchodní ceny - analýzy, pomoc při řízení obchodních a průmyslových podniků, pomoc při

řízení obchodní činnosti, obchodování se zde uvedenými službami tříd 35, 36, 38, 41, 42 a 45, poradenské služby v obchodní činnosti, obchodní management a podnikové poradenství, obchodní nebo podnikatelské informace, obchodní nebo podnikatelský průzkum, obchodní reklama pro třetí osoby, organizování výstav (komerčních nebo reklamních), personální poradenství, pronájem reklamní doby v komunikačních médiích, pronájem reklamních materiálů, průzkum trhu, průzkum veřejného mínění, zajišťování předplatného telekomunikačních služeb pro ostatní, zajišťování předplatného novin a časopisů, předvádění zboží, překlad informací do počítačových databází, příprava inzertních sloupků, reklama on-line v počítačové síti, reklamní agentury, rozšiřování reklamních materiálů zákazníkům (letáky, prospekty, tisky, vzorky), reklamní texty (vydávání, zveřejňování, oznámení, vyhlášení, publikování), řízení průmyslových nebo obchodních podniků, sekretářské služby, sestavování statistiky, služby v oblasti srovnávání cen, styky s veřejností, subdavatelské služby (obchodní pomoc), systemizace informací do počítačových databází, účetnictví, vedení kartoték v počítači, vydávání reklamních nebo náborových, propagačních a inzertních textů, vyhledávání dat v počítačových souborech pro třetí osoby, konzultace v oblasti úspor energie z ekonomického hlediska, zprostředkování zaměstnání, zprostředkování reklamy; (36) finanční analýzy, bankovníctví, bankovníctví - finanční operace, bankovníctví - finanční transakce, bankovníctví - měnové služby, burzovní makléřství, celní služby, ceny (vyhledávání), cenosti (úschova), clearing (zúčtování vzájemných pohledávek a závazků - bezhotovostní operace), daňové odhady, daňové přiznání (příprava a vyhotovení), domácí bankovní služby, elektronický převod kapitálu, finanční informace, finanční odhady a oceňování (pojišťovnictví, bankovníctví, nemovitosti), finanční poradenství, finanční řízení, finanční služby, finanční sponzorování, fondy (důchodové), garance, záruky, kauce, hypotéky (poskytování půjček), informace o pojištění, investování kapitálu, jednatelství, kanceláře pro inkasování pohledávek, konzultační služby v oblasti pojišťovnictví, koupě na splátky, kreditní karty (služby), kurzovní záznamy na burze, leasing, likvidace podniků (služby) finanční záležitosti, makléřství, nájemné (inkasování -), nákup na splátky, finanční oceňování, pojištění, nemovitosti, odhady cen oprav, ověřování šeků, uzavírání pojistky, životní pojištění, pojistně-technické služby (statistika), pojištění (při námořní přepravě), zprostředkování pojištění, nemocenské pojištění, poradenství v oblasti pojištění, půjčka (zástavní), poskytování půjčky, spořitelny, úvěrové ústavy, úvěrové banky, uzavírání pojistek proti požáru, vydávání cenných papírů, vydávání cestovních šeků, vydávání kreditních karet, zprostředkování pojištění, zúčtovací banky, zprostředkování v oblasti nemovitostí; (38) poskytování internetových diskusních fór, elektronická pošta, elektronické nástěnky, informační kanceláře, konference (služby dálkových), počítačová komunikace, komunikace pomocí počítačových terminálů, poskytování přístupu k databázím, poskytování telekomunikačních přípojení ke globální počítačové síti, poskytování uživatelského přístupu ke globální počítačové síti; (41) elektronické publikování, poskytování on-line elektronických publikací (bez možnosti stažení), služby v oblasti grafické úpravy, jiné než pro reklamní účely; (42) design průmyslový, aktualizace počítačových programů, grafický design, hosting webových stránek, instalace počítačových programů, inženýrské práce (expertízy), kontrola kvality, konzultace v oblasti počítačového softwaru, navrhování (průmyslový design), obnova počítačových dat (regenerace), počítačové programování, počítačové programy (instalace, aktualizace, kopírování, údržba), počítačové systémové analýzy, počítačové systémy (tvorba), poradenství v oblasti počítačového hardware, poskytování vyhledávačů pro Internet, projektová činnost, studie technických projektů, pronájem webových serverů, přenos dat nebo dokumentů z fyzických nosičů na elektronické nosiče, služby v oblasti ochrany proti počítačovým virům, studie technických projektů, tvorba a správa webových stránek (pro třetí osoby), odborné konzultace v oblasti úspor energie v rámci třídy 42; (45) autorská práva (správa), bezpečnost (poradenství v oblasti), duševní vlastnictví (ochrana, licence, konzultační služby), licence k průmyslovým právům, registrace názvů domén - právní služby, poskytování licencí na počítačový software (právní služby), poradenství v oblasti duševního vlastnictví, právnícké (komerční) služby, zprostředkovatelství (mediace).

(511) 35, 36, 38, 41, 42, 45

(540)



(111) **373955**

(220) 06.02.2019

(320) 06.02.2019

(442) 27.03.2019

(151) 03.07.2019

(730) **Ušetřeno.cz s.r.o.**, Lomnického 1742/2a, Praha 4, Nusle, 14000, CZ

(740) Mgr. Vladimír Kyzlink, advokát, Římská 1276/36, Praha 2, Vinohrady, 12000

(210) O-553555

(591) Barevná

(510) (35) administrativní zpracování nákupních objednávek, aktualizace reklamních materiálů, analýzy nákladů, dodavatelské služby pro třetí osoby, dražby, posuzování efektivnosti provozu a racionalizace práce, hospodářské prognózy, obchodní nebo podnikatelské informace, inzerce poštou, kanceláře dovozní a vývozní, komerční informace a rady pro spotřebitele, komerční správa licencí na výrobky a služby ostatních, prezentace výrobků v komunikačních médiích pro účely maloobchodu, kopírování nebo rozmnožování dokumentů, dokladů a podobně, marketingové studie, příprava mezd a výplatních listin, nákupní ceny, velkoobchodní ceny - analýzy, pomoc při řízení obchodních a průmyslových podniků, pomoc při řízení obchodní činnosti, obchodování se zde uvedenými službami tříd 35, 36, 38, 41, 42 a 45, poradenské služby v obchodní činnosti, obchodní management a podnikové poradenství, obchodní nebo podnikatelské informace, obchodní nebo podnikatelský průzkum, obchodní reklama pro třetí osoby, organizování výstav (komerčních nebo reklamních), personální poradenství, pronájem reklamní doby v komunikačních médiích, pronájem reklamních materiálů, průzkum trhu, průzkum veřejného mínění, zajišťování předplatného telekomunikačních služeb pro ostatní, zajišťování předplatného novin a časopisů, předvádění zboží, překlad informací do počítačových databází, příprava inzertních sloupků, reklama, reklama on-line v počítačové síti, reklamní agentury, rozšiřování reklamních materiálů zákazníkům (letáky, prospekty, tisky, vzorky), reklamní texty (vydávání, zveřejňování, oznámení, vyhlášení, publikování), řízení průmyslových nebo obchodních podniků, sekretářské služby, sestavování statistiky, služby v oblasti srovnávání cen, styky s veřejností, subdodavatelské služby (obchodní pomoc), systemizace informací do počítačových databází, účetnictví, vedení kartoték v počítači, vydávání reklamních nebo náborových, propagačních a inzertních textů, vyhledávání dat v počítačových souborech pro třetí osoby, konzultace v oblasti úspor energie z ekonomického hlediska, zprostředkování zaměstnání, zprostředkování reklamy; (36) finanční analýzy, bankovníctví, bankovníctví finanční - operace, bankovníctví - finanční - transakce, bankovníctví měnové služby, burzovní makléřství, celní služby, ceniny (vyhledávání), cennosti (úschova), clearing (zúčtování vzájemných pohledávek a závazků - bezhotovostní operace), daňové odhady, daňové přiznání (příprava a vyhotovení), domácí bankovní služby, elektronický převod kapitálu, finanční informace, finanční odhady a oceňování (pojišťovnictví, bankovníctví, nemovitosti), finanční poradenství, finanční řízení, finanční služby, finanční sponzorování, fondy (důchodové), garance, záruky, kauce, hypotéky (poskytování půjček), informace o pojištění, investování kapitálu, jednatelství, kanceláře pro inkasování pohledávek, konzultační služby v oblasti pojišťovnictví, koupě na splátky, kreditní karty (služby), kurzovní záznamy na burze, leasing, likvidace podniků (služby) finanční záležitosti, makléřství, nájemné (inkasování -), nákup na splátky, finanční oceňování, pojištění, nemovitosti, odhady cen oprav, ověřování šeků, uzavírání pojistky, životní pojištění, vydávání-technické služby (statistika), pojištění (při námořní přepravě), zprostředkování pojištění, nemocenské pojištění, poradenství v oblasti pojištění, půjčka (zástavní), poskytování půjčky, spořitelny, úvěrové ústavy, úvěrové banky, uzavírání pojistek proti požáru, vydávání cenných papírů, vydávání cestovních šeků, vydávání kreditních karet, zprostředkování pojištění, zúčtovací banky, zprostředkování v oblasti nemovitostí; (38) poskytování internetových diskusních fór, elektronická pošta, elektronické nástěnky, informační kanceláře, konference (služby dálkových), počítačová komunikace, komunikace pomocí počítačových terminálů, poskytování přístupu k databázím, poskytování

telekomunikačních připojení ke globální počítačové síti, poskytování uživatelského přístupu ke globální počítačové síti; (41) elektronické publikování, poskytování on-line elektronických publikací (bez možnosti stažení), služby v oblasti grafické úpravy, jiné než pro reklamní účely; (42) design průmyslový, aktualizace počítačových programů, grafický design, hosting webových stránek, instalace počítačových programů, inženýrské práce (expertizy), kontrola kvality, konzultace v oblasti počítačového softwaru, navrhování (průmyslový design), obnova počítačových dat (regenerace), počítačové programování, počítačové programy (instalace, aktualizace, kopírování, údržba), počítačové systémové analýzy, počítačové systémy (tvorba), poradenství v oblasti počítačového hardware, poskytování vyhledávačů pro Internet, projektová činnost, studie technických projektů, pronájem webových serverů, přenos dat nebo dokumentů z fyzických nosičů na elektronické nosiče, služby v oblasti ochrany proti počítačovým virům, studie technických projektů, tvorba a správa webových stránek (pro třetí osoby), odborné konzultace v oblasti úspor energie v rámci třídy 42; (45) autorská práva (správa), bezpečnost (poradenství v oblasti), duševní vlastnictví (ochrana, licence, konzultační služby), licence k průmyslovým právům, registrace názvů domén - právní služby, poskytování licencí na počítačový software (právní služby), poradenství v oblasti duševního vlastnictví, právnícké (komerční) služby, zprostředkovatelství (mediace).

(511) 35, 36, 38, 41, 42, 45

(540)

ušetřeno.cz

(111) **373956**

(220) 06.02.2019

(320) 06.02.2019

(442) 27.03.2019

(151) 03.07.2019

(730) **Mikošek Petr MgA.**, Moravská 1601/48, Praha 2, 12000, CZ

(210) O-553556

(510) (20) pelechý pro domácí mazlíčky, podhlavníky, podušky pro domácí zvířata; (25) veškeré oděvy a oděvní doplňky, oblečení, trička spadající do třídy 25, veškeré obuv spadající do třídy 25, kloboučnické zboží, čapky, čelenky, čepice, dámská přiléhavá tílka, dámské spodní kalhotky, dámské šaty, dětské kalhotky, domácí obuv, galoše, gymnastická obuv, hřejivé návleky na nohy, kamaše na boty (psí dečky), klapky na uši, konfekční oděvy, kravaty, kšilty k čepicím, legíny, masky na spaní, návleky na nohy, palčáky, pánské krátké spodky, pánské plavky, pánské trenýrky, boxerky, plážová obuv, pletené oděvní výrobky, podprsenky, pokrývky hlavy, ponožky, ponožky absorbující pot, protiskluzové pomůcky na obuv, punčochové kalhoty, punčochové zboží, punčochy, punčochy absorbující pot, rukavice, rukavice bez prstů, spodní prádlo, spodní prádlo absorbující pot, sportovní obuv, sukně, svetry, svršky k obuvi, šátky a šály, trička, trikoty, vybavy pro novorozence; (28) figurky (hračky), houpačky, hrací deky, hrací karty, loutky, oblečení pro panenky, panenky, roboti (hračky), rukavice na hry, stavebnice (hračky), vycpané hračky.

(511) 20, 25, 28

(540)

rajky

(111) **373957**

(220) 06.02.2019

(320) 06.02.2019

(442) 27.03.2019

(151) 03.07.2019

(730) **FILL - PAKK s.r.o.**, Jičínská 1542, Lomnice nad Popelkou, 51251, CZ

(210) O-553560

(591) Barevná

(510) (1) chemické látky pro použití v průmyslu, vědě a v oblasti fotografie, jakož i v zemědělství, zahradnictví a lesnictví, umělé pryskyřice v surovém stavu, plastické hmoty v surovém stavu, hasící a protipožární směsi, přípravky na kalení a pájení, látky na čišnění zvířecích kůží, lepidla pro použití v průmyslu, tmely a jiné výplňové pasty, kompost, hnůj, hnojiva, biologické přípravky pro použití v průmyslu a vědě; (16) papír a lepenka, tiskárenské

výrobky, potřeby pro vazbu knih, fotografie, papírnické zboží a kancelářské potřeby s výjimkou nábytku, lepidla pro kancelářské potřeby nebo pro domácnost, potřeby pro rýsování a kreslení a potřeby pro umělce, malířské štětce, instruktážní a výukové materiály, plastové archy, fólie a sáčky pro balení a obaly, tiskařské typy, štočky; (17) kaučuk, gutaperča, guma, azbest, slída, nezpracované a jako polotovary a jejich náhražky, plastické hmoty a pryskyřice v extrudované formě pro použití ve výrobě, těsnicí, ucpávací a izolační materiály, ohebná nekovová potrubí, trubky a hadice.

(511) 1, 16, 17
(540)



(111) **373958**
(220) 06.02.2019
(320) 06.02.2019
(442) 27.03.2019
(151) 03.07.2019
(730) **HITA plast s.r.o.**, Makovského náměstí 3147/2, Brno, 61600, CZ
(210) O-553564
(591) Barevná
(510) (17) kaučuk, gutaperča, guma, azbest, slída, nezpracované a jako polotovary a jejich náhražky, plastické hmoty a pryskyřice v extrudované formě pro použití ve výrobě, těsnicí, ucpávací a izolační materiály, ohebná nekovová potrubí, trubky a hadice.
(511) 17
(540)



(111) **373959**
(220) 07.02.2019
(320) 07.02.2019
(442) 27.03.2019
(151) 03.07.2019
(730) **Cestovní kancelář CK2 s.r.o.**, Kafkova 527/10, Praha 6, 16000, CZ
(740) JUDr. Valerie Vodičková & partneři s.r.o., JUDr. Valerie Vodičková, Vodičkova 792/40, Praha 1, 11000
(210) O-553567
(510) (35) rozšiřování reklamních nebo inzertních materiálů, informace (obchodní nebo podnikatelské -), informace o obchodních kontaktech, marketing, marketingové studie, obchodní management pro nezávislé poskytovatele služeb, obchodní nebo podnikatelský průzkum, obchodní reklama (pro třetí osoby -), poskytování obchodních informací prostřednictvím webových stránek, pronájem reklamních materiálů, reklama, rozšiřování reklamních materiálů zákazníkům (letáky, prospekty, tisky, vzorky), rozšiřování reklamních nebo inzertních materiálů, služby obchodního zprostředkování, sjednávání a uzavírání obchodních transakcí pro třetí strany, styky s veřejností; (36) informace o pojištění, poradenství v oblasti pojištění, směňování peněžních prostředků, uzavírání pojištění, zprostředkování pojištění; (39) autobusová doprava, automobilová doprava, doprava, doprava při prohlídkách památek, doprovázení cestujících, informace o dopravě, organizace dopravy pro zájezdy, navigační služby pro řidiče při cestování, osobní doprava, pronájem autobusů, pronájem automobilů, pronájem plavidel, pronájem vozidel, rezervace dopravy, rezervace místenek, služby řidičů, úschovna zavazadel, vyjížďky výletní lodí, zařízení přepravy osob pro jiné osoby prostřednictvím on-line aplikace, zprostředkování dopravy, zprostředkování přepravy; (41) klubové služby (zábava nebo vzdělávání), on-line vydávání elektronických knih a

časopisů, pořádání a vedení osobních vzdělávacích fór, pořádání a vedení seminářů, pořádání a vedení workshopů (školení), praktický výcvik (předvádění), prázdninové tábory (zábava), provozování rekreačních zařízení, provozování sportovních zařízení, půjčování herního vybavení, půjčování sportovního vybavení, s výjimkou vozidel, služby klubů zdraví (zdravotní a kondiční cvičení), služby osobního trenéra (kondiční trénink), vedení kurzů kondičního cvičení, zábava; (43) hotelové služby, zajištění stravování, pronájem jednacích místností, pronájem přechodného ubytování, pronájem stanů, pronájem židlí, stolů, ubrusů, skleněného nádobí, provozování kempů, restaurace, rezervace přechodného ubytování, rezervace ubytování v hotelech, rezervace ubytování v penzionech, služby recepce pro přechodné ubytování (správa odjezdů a příjezdů), turistické ubytování.

(511) 35, 36, 39, 41, 43
(540)

CK2

(111) **373960**
(220) 07.02.2019
(320) 07.02.2019
(442) 27.03.2019
(151) 03.07.2019
(730) **Híteko s.r.o.**, Radošovická 1331/2, Praha 10, Strašnice, 10000, CZ
(210) O-553573
(510) (3) čisticí prostředky a vonné přípravky, chemické prací prostředky, biologické prací prostředky, tekuté prací prostředky, prací prostředky na úklid v domácnosti, přípravky pro bělení a jiné prací prostředky; (21) utěrky na úklid z mikrovlákna, mopy, čisticí a úklidové potřeby, úklidové utěrky, lešticí utěrky, stírací mopy, mopy (smetáky), otočné mopy, hlavice na mopy, kbelíky pro mopy; (27) rohožky, koupelnové rohožky, textilní dveřní rohožky, rohožky před dveře, koupelnové předložky.
(511) 3, 21, 27
(540)



(111) **373961**
(220) 07.02.2019
(320) 07.02.2019
(442) 27.03.2019
(151) 03.07.2019
(730) **Cech českých vinařů z.s.**, Akátová 4026, Mělník, 27601, CZ
(210) O-553592
(510) (41) vzdělávání, školení, zábava, sportovní a kulturní činnosti.
(511) 41
(540)

Řád Karla IV.

(111) **373962**
(220) 07.02.2019
(320) 07.02.2019
(442) 27.03.2019
(151) 03.07.2019
(730) **VERPACKUNG PLUS s.r.o.**, Vinohradská 366/91, Brno, 61800, CZ
(210) O-553599
(591) Barevná
(510) (20) nábytek, zrcadla, rámy obrazů, nádoby na skladování a přepravu (nekovové), kosti, rohovina, velrybí kostice a perleť, v surovém stavu nebo částečně zpracované, mušle, lastury, ulity, mořská pěna, jantar.
(511) 20

(540)



(111) **373963**

(220) 08.02.2019

(320) 08.02.2019

(442) 27.03.2019

(151) 03.07.2019

(730) **Novartis AG**, 4002 Basel, CH

(740) Vsetečka Zelený Švorčík Kalenský a partneři, advokátní a patentová kancelář, JUDr. Michal Havlík, Hálkova 1406/2, Praha 2, Nové Město, 12000

(210) O-553611

(510) (5) farmaceutické přípravky pro humánní užití.

(511) 5

(540)

RUMIXAFEN

(111) **373964**

(220) 08.02.2019

(320) 08.02.2019

(442) 27.03.2019

(151) 03.07.2019

(730) **Novartis AG**, 4002 Basel, CH

(740) Vsetečka Zelený Švorčík Kalenský a partneři, advokátní a patentová kancelář, JUDr. Michal Havlík, Hálkova 1406/2, Praha 2, Nové Město, 12000

(210) O-553613

(510) (5) farmaceutické přípravky pro humánní užití.

(511) 5

(540)

LUMIROFIN

(111) **373965**

(220) 08.02.2019

(320) 08.02.2019

(442) 27.03.2019

(151) 03.07.2019

(730) **Novartis AG**, 4002 Basel, CH

(740) Vsetečka Zelený Švorčík Kalenský a partneři, advokátní a patentová kancelář, JUDr. Michal Havlík, Hálkova 1406/2, Praha 2, Nové Město, 12000

(210) O-553614

(510) (5) farmaceutické přípravky pro humánní užití.

(511) 5

(540)

MIBULAFIN

(111) **373966**

(220) 08.02.2019

(320) 08.02.2019

(442) 27.03.2019

(151) 03.07.2019

(730) **Petržela Pavel Bc.**, Kuršova 977/2, Brno, Bystrc, 63500, CZ

(740) PatentEnter s.r.o., Koliště 1965/13a, Brno, Černá Pole, 60200

(210) O-553625

(510) (18) batohy, zavazadla, cestovní tašky, cestovní vaky na oděvy, sportovní tašky, deštníky, kabelky, klíčenky, malá cestovní zavazadla, pouzdra na klíče, tašky; (25) oděvy, trenýrky, tílka, podprsenky, body, boty, bundy, kabáty, čapky, čelenky, čepice, kšiltovky, obuv, pokrývky hlavy, kalhoty, rifle, košile, kožesinové oděvy, kravaty, kšandy, kšilty, kšilty k čepicím, legíny, nepromokavé oděvy, opasky, pokrývky hlavy, ponča, ponožky, pulovry, punčocháče, punčochové zboží, pyžama, rukavice, rukávnický, saka, spodní prádlo, spodní prádlo absorbující pot, pletené oděvní výrobky, sportovní oděvy, sportovní dresy, sportovní obuv, sportovní tílka, tepláky,

kraťasy, mikiny, oděvy z funkčních materiálů, sukně, svetry, svrchní oděvy, šály, šátky, trička, trikoty, vesty, župany; (41) gymnastický výcvik, koučink, plánování večírků, pořádání a vedení konferencí, pořádání a vedení vzdělávacích fór, pořádání a vedení seminářů, pořádání a vedení workshopů, pořádání soutěží, pořádání sportovních soutěží a akcí, pořádání výstav ke kulturním, sportovním nebo vzdělávacím účelům, happeningy, poskytování elektronických publikací on-line bez možnosti stažení, poskytování filmů bez možnosti stažení prostřednictvím videa na objednávku, poskytování her on-line z počítačové sítě, poskytování videí on-line bez možnosti stažení, praktický výcvik (předvádění), prázdninové tábory (zábava), produkce estrád, profesní rekvalifikace, půjčování sportovního vybavení, fotografování, služby grafické úpravy (nikoliv k reklamním účelům), služby osobního trenéra, soukromá výuka, sportovní tábory, školení, tělesná výchova, sportovní skupinové aktivity, vedení kurzů kondičního cvičení, sportovní videoprojekce, parkúrové aktivity, výuka, zábava.

(511) 18, 25, 41

(540)

HEARTCORE

(111) **373967**

(220) 08.02.2019

(320) 08.02.2019

(442) 27.03.2019

(151) 03.07.2019

(730) **Petržela Pavel Bc.**, Kuršova 977/2, Brno, Bystrc, 63500, CZ

(740) PatentEnter s.r.o., Koliště 1965/13a, Brno, Černá Pole, 60200

(210) O-553626

(510) (18) batohy, zavazadla, cestovní tašky, cestovní vaky na oděvy, sportovní tašky, deštníky, kabelky, klíčenky, malá cestovní zavazadla, pouzdra na klíče, tašky; (25) oděvy, trenýrky, tílka, podprsenky, body, boty, bundy, kabáty, čapky, čelenky, čepice, kšiltovky, obuv, pokrývky hlavy, kalhoty, rifle, košile, kožesinové oděvy, kravaty, kšandy, kšilty, kšilty k čepicím, legíny, nepromokavé oděvy, opasky, pokrývky hlavy, ponča, ponožky, pulovry, punčocháče, punčochové zboží, pyžama, rukavice, rukávnický, saka, spodní prádlo, spodní prádlo absorbující pot, pletené oděvní výrobky, sportovní oděvy, sportovní dresy, sportovní obuv, sportovní tílka, tepláky, kraťasy, mikiny, oděvy z funkčních materiálů, sukně, svetry, svrchní oděvy, šály, šátky, trička, trikoty, vesty, župany; (41) gymnastický výcvik, koučink, plánování večírků, pořádání a vedení konferencí, pořádání a vedení vzdělávacích fór, pořádání a vedení seminářů, pořádání a vedení workshopů, pořádání soutěží, pořádání sportovních soutěží a akcí, pořádání výstav ke kulturním, sportovním nebo vzdělávacím účelům, happeningy, poskytování elektronických publikací on-line bez možnosti stažení, poskytování filmů bez možnosti stažení prostřednictvím videa na objednávku, poskytování her on-line z počítačové sítě, poskytování videí on-line bez možnosti stažení, praktický výcvik (předvádění), prázdninové tábory (zábava), produkce estrád, profesní rekvalifikace, půjčování sportovního vybavení, fotografování, služby grafické úpravy (nikoliv k reklamním účelům), služby osobního trenéra, soukromá výuka, sportovní tábory, školení, tělesná výchova, sportovní skupinové aktivity, vedení kurzů kondičního cvičení, sportovní videoprojekce, parkúrové aktivity, výuka, zábava.

(511) 18, 25, 41

(540)



(111) **373968**

(220) 08.02.2019

(320) 08.02.2019

(442) 27.03.2019

(151) 03.07.2019

(730) **Gastro Group Franchise s.r.o.**, Vršovická 1525/1a, Praha 10, Vršovice, 10100, CZ

(740) Ing. Michal Jupa, patentový zástupce, Na Baních 1385, Praha 5 - Zbraslav, 15600

- (210) O-553639
(591) Barevná
(510) (35) marketing, reklama, propagace, inzerce a poskytování obchodních informací všemi druhy médií; (41) provozování zařízení sloužících k zábavě, vzdělávání, poskytování výchovně-zábavních služeb a výchovně-zábavních klubových služeb; (43) poskytování stravovacích služeb v restauracích, kavárnách, barech, nočních klubech, bistrech a zařízeních rychlého občerstvení, pořádání recepce a cateringových akcí.
(511) 35, 41, 43
(540)



- (111) **373969**
(220) 08.02.2019
(320) 08.02.2019
(442) 27.03.2019
(151) 03.07.2019
(730) **Gastro Group Franchise s.r.o.**, Vršovická 1525/1a, Praha 10, Vršovice, 10100, CZ
(740) Ing. Michal Jupa, patentový zástupce, Na Baních 1385, Praha 5 - Zbraslav, 15600
(210) O-553641
(591) Barevná
(510) (35) marketing, reklama, propagace, inzerce a poskytování obchodních informací všemi druhy médií; (41) provozování zařízení sloužících k zábavě, vzdělávání, poskytování výchovně-zábavních služeb a výchovně-zábavních klubových služeb; (43) poskytování stravovacích služeb v restauracích, kavárnách, barech, nočních klubech, bistrech a zařízeních rychlého občerstvení, pořádání recepce a cateringových akcí.
(511) 35, 41, 43
(540)



- (111) **373970**
(220) 08.02.2019
(320) 08.02.2019
(442) 27.03.2019
(151) 03.07.2019
(730) **ŠKODA AUTO DigiLab s.r.o.**, Jankovcova 1603/47a, Praha 7, Holešovice, 17000, CZ
(740) Bříza & Trubač, s.r.o., advokátní kancelář, JUDr. Ondřej Trubač Ph.D., LL.M., Klimentská 1216/46, Praha 1, Nové Město, 11000
(210) O-553646
(510) (9) mobilní aplikace, aplikace k vyhledávání informací, mobilní aplikace pro objednávání taxi, software a aplikace pro mobilní zařízení, aplikace ke stažení pro použití s mobilními zařízeními, software ke stažení, software pro smartphony, mobilní aplikace ke stažení, aplikace pro vyhledání služby pro přepravu osob po silnici a komunikaci, jakož i výměnu dat mezi těmito účastníky; (39) automobilová doprava, automobilová přeprava cestujících, automatizované distribuční poradenské služby týkající se dopravy, automatizované distribuční plánování týkající se dopravy, doprava, služby zprostředkování dopravy, služby řídiče, služby agentury pro rezervaci taxi, služby pro rezervaci dopravního prostředku, dopravní služby, včetně dopravy autem a taxi, plánování, zajišťování a rezervování dopravních

služeb elektronickými prostředky, přeprava osob po silnici, přeprava osob po městě, koordinace cestovních plánů pro jednotlivce, koordinace cestovních plánů pro skupiny, poskytování informací týkajících se dopravy, organizace cestování a rezervační služby, poradenství v oblasti dopravy, informační a poradenské služby v oblasti dopravy, poskytování těchto služeb prostřednictvím mobilní aplikace.

- (511) 9, 39
(540)

citymove

- (111) **373971**
(220) 10.02.2019
(320) 10.02.2019
(442) 27.03.2019
(151) 03.07.2019
(730) **Parinacota s.r.o.**, náměstí Generála Píky 2293/31, Plzeň, Východní Předměstí, 32600, CZ
(210) O-553658
(591) Barevná
(510) (39) služby v oblasti cestování a osobní doprava, cestovní konzultační a informační služby, cestovní kancelář a rezervační služby, cestování (rezervace -), agentury na zprostředkování zájezdů, agentury na objednávání cestování, agenturní služby týkající se zajišťování zájezdů, organizování prohlídek pamětihodností a okružních jízd, služby průvodců a organizování cest a výletů, cesty (organizování), doprava při prohlídkách památek, exkurze (organizování), organizace a vedení exkurzí a prohlídek pamětihodností, organizace a vedení výprav na koních, organizace a vedení výprav na kánoích, organizace a vedení výprav do džungle a safari, organizace cestovních zájezdů, organizování a rezervace exkurzí a poznávacích výletů, organizování a rezervace poznávacích výletů, organizování a rezervace výletů, organizování a rezervace městských poznávacích výletů, organizování a rezervace exkurzí, organizování a rezervace jednodenních výletů; (41) organizování konferencí, výstav a soutěží ve tř. 41, konferenční služby, kongresy (organizování a pořádání kongresů), konzultační a informační služby vztahující se k pořádání, vedení a organizování sympozií, konzultační a informační služby vztahující se k pořádání, vedení a organizování konferencí, konzultační a informační služby vztahující se k pořádání, vedení a organizování kongresů, organizace akcí elektronického sportu; (43) dočasné ubytování (služby), cestovní kanceláře zajišťující ubytování, agentury pro rezervaci ubytování v hotelech, dočasné ubytování poskytované turistickými ranči, informace o hotelech, hotely (rezervace -), hotelové služby pro prioritní zákazníky, hotelové služby, hotelové rezervační služby poskytované prostřednictvím Internetu, hotelové rezervace.
(511) 39, 41, 43
(540)



- (111) **373972**
(220) 11.02.2019
(320) 11.02.2019
(442) 27.03.2019
(151) 03.07.2019
(730) **BUDA-MONT, spol. s r.o.**, Hlavní 7, Herink, 25101, CZ
(740) Advokátní a patentová kancelář, JUDr. Aleš Zábrš, Na Beránce 2, Praha 6, 16000
(210) O-553671
(510) (19) stavební materiály nekovové, řezivo, nekovové polotovary pro stavební a truhlářskou výrobu, stavební truhlářské výrobky ze dřeva, a to okna, dveře, vrata, portály, příčky, schodiště, obklady podhledy, stropy a podlahy; (20) nábytek všeho druhu (dřevěný, ratanový, proutěný kovový čalouněný, plastový, skleněný), nábytkové díly a sestavy, sedací soupravy, křesla, pohovky, postele, police, lavice a židle, vysoké židle pro děti, skládací židle, barové židle, stoly a stolky pro počítačovou a audiovizuální techniku, stoly, psací stoly, stolky, servírovací stolky, toaletní stolky,

stoličky, regály, skříně, skřínky, komody, sekretáře, obývací stěny, ložnice, čalouněné soupravy, nábytek lůžkový, nábytek skřínkový, sektorový nábytek, koupelnový nábytek, kancelářský nábytek, dětský nábytek, kuchyňské linky, díly pro kuchyňské linky, zrcadla, rámy, stojany, košíkářské zboží, bytové doplňky nebo okrasné předměty ze dřeva, korku, proutí, rákosu, třtiny, rohoviny, slonoviny, kostic, želvoviny, jantaru, perleti, mořské pěny, buničiny a z náhražek těchto hmot nebo z plastických hmot, nábytek zahradní a kempingový, nábytek skládací a přenosný, truhlářské umělecké výrobky, dřevěná ramínka na oděvy; (37) restaurování, výroba, montáž, servis, opravy a údržba bytových doplňků, nábytku a jeho částí.

(511) 19, 20, 37
(540)



(111) **373973**
(220) 11.02.2019
(320) 11.02.2019
(442) 27.03.2019
(511) 03.07.2019
(730) **Linka bezpečí, z. s.**, Ústavní 95, Praha 8, Bohnice, 18100, CZ
(210) O-553698

(510) (35) reklama, řízení obchodní činnosti, obchodní administrativa, kancelářské práce, propagační činnost; (41) poskytování kulturních a vzdělávacích informací, pořádání preventivních přednášek pro laickou a odbornou veřejnost, výchova a vzdělávání v oblasti pedagogicko-psychologické a sociálně-právní, pořádání výcviků, školení, seminářů a konferencí zaměřených na problémy a ochranu dětí a mládeže, vydávání odborných tiskovin, publikací a studií; (44) zdravotnické služby, služby psychologů - telefonické krizové intervence.

(511) 35, 41, 44
(540)



(111) **373974**
(220) 11.02.2019
(320) 11.02.2019
(442) 27.03.2019
(511) 03.07.2019
(730) **Novák Boris**, Smrková 1526, Úvaly, 25082, CZ
(740) **JÁŠEK LEGAL** advokátní kancelář, s.r.o., JUDr. Vladimír Jašek Ph.D., LL.M., advokát, Pařížská 67/11, Praha 1 - Josefov, 11000
(210) O-553701

(510) (3) toaletní mýdla, parfém, éterické oleje, nemedicijnální toaletní přípravky, deodoranty a přípravky proti pocení pro osobní potřebu, přípravky pro péči o vlasy, pokožku, tělo, zuby a ústa, gely na vlasy, laky na vlasy; (35) zprostředkovatelská činnost v oblasti obchodu s výše uvedenými výrobky ve třídě 3, marketing, reklamní, propagační a inzertní činnost všemi druhy medií; (44) holičské, kadeřnické a kosmetické služby.

(511) 3, 35, 44
(540)

Royal cut Barber

(111) **373975**
(220) 11.02.2019
(320) 11.02.2019

(442) 27.03.2019
(511) 03.07.2019
(730) **Šmerhová Denisa Bc.**, Janovského 24, Praha 7, 17000, CZ
(210) O-553704

(510) (24) textilie, jmenovitě bavlněné látky, koupelnový textil, látkové podložky na přebalování, látkové prostírání, ložní prádlo, povlaky na polštáře, povlaky na dekorační polštáře, textilní ručníky; (25) oděvy, jmenovitě čepice, dámské šaty, domácí obuv, kalhoty, košile, kotníková obuv, koupací pláště, kšandy, kravaty, obuv, nepromokavé oděvy, opasky, pánské plavky, pánské trenýrky, boxerky, plavky, plážové obuv, pletené oděvní výrobky, podprsenky, ponožky, pulovry, pyžama, rukavice, spodní prádlo, sportovní obuv, svetry, šátky a šály, šátky bandana, trička, vesty, vybavy pro novorozence, zástěry, župany; (43) služby zajišťující stravování a nápoje, jmenovitě bary, bufety, jídelny, kavárny, restaurace, samoobslužné jídelny, samoobslužné restaurace.

(511) 24, 25, 43
(540)



(111) **373976**
(220) 11.02.2019
(320) 11.02.2019
(442) 27.03.2019
(511) 03.07.2019
(730) **Šmerhová Denisa Bc.**, Janovského 24, Praha 7, 17000, CZ
(210) O-553705

(510) (24) textilie, jmenovitě bavlněné látky, koupelnový textil, látkové podložky na přebalování, látkové prostírání, ložní prádlo, povlaky na polštáře, povlaky na dekorační polštáře, textilní ručníky; (25) oděvy, jmenovitě čepice, dámské šaty, domácí obuv, kalhoty, košile, kotníková obuv, koupací pláště, kšandy, kravaty, obuv, nepromokavé oděvy, opasky, pánské plavky, pánské trenýrky, boxerky, plavky, plážové obuv, pletené oděvní výrobky, podprsenky, ponožky, pulovry, pyžama, rukavice, spodní prádlo, sportovní obuv, svetry, šátky a šály, šátky bandana, trička, vesty, vybavy pro novorozence, zástěry, župany; (43) služby zajišťující stravování a nápoje, jmenovitě bary, bufety, jídelny, kavárny, restaurace, samoobslužné jídelny, samoobslužné restaurace.

(511) 24, 25, 43
(540)



(111) **373977**
(220) 12.02.2019
(320) 12.02.2019
(442) 27.03.2019
(511) 03.07.2019
(730) **Postřeh z.s.**, Opavská 680, Hradec nad Moravicí, 74741, CZ
(740) Advokátní kancelář CINK a partneři, s. r. o., JUDr. Ing. Pavel Cink LL. M., advokát, Veleslavínova 363/33, Plzeň, Vnitřní Město, 30100
(210) O-553736
(591) Barevná

(510) (9) kinematografické filmy; (35) kinematografická filmová reklama, propagace kin, propagace, reklama a marketing online webových stránek, reklamní a marketingové služby poskytované prostřednictvím sociálních medií; (41) poskytování kinosálových zařízení, promítání

kinematografických filmů, půjčování a pronájem filmů a kinofilmů, provozování kin, vzdělávací služby zaměřené na kinematografii, informační služby o vstupenkách na představení, služby prodeje vstupenek (zábava), poradenské služby v oblasti české a světové kinematografie, provozování letního kina na klíč.

(511) 9, 35, 41
(540)

KINORION
hradec nad moravicí

(111) **373978**

(220) 12.02.2019
(320) 12.02.2019
(442) 27.03.2019
(151) 03.07.2019

(730) **ODDYCH s.r.o.**, Děpoltovická 1, Otovice, 36001, CZ

(210) O-553747

(591) Barevná

(510) (35) řádková inzerce, inzerce automobilů určených k prodeji prostřednictvím internetu, inzerce a inzertní služby.

(511) 35

(540)

tutut

(111) **373979**

(220) 27.02.2019
(320) 27.02.2019
(442) 27.03.2019
(151) 03.07.2019

(730) **ARIX a.s.**, Anny Letenské 1120/17, Praha 2, Vinohrady, 12000, CZ

(740) Ing. Michal Jupa, patentový zástupce, Na Baních 1385, Praha 5 - Zbraslav, 15600

(210) O-554108

(510) (31) chmel, chmelové šišky, hlávkový chmel, lisovaný chmel, chmelové granule, slad na výrobu piva a lihovin; (32) piva všeho druhu, výtažky a produkty z chmele na výrobu piva.

(511) 31, 32

(540)



(111) **373980**

(220) 21.05.2013

(320) 21.05.2013

(442)

(151) 03.07.2019

(730) **Melon World GmbH**, Rellinghauser Straße 334 h, Essen, 45136, DE

(740) Čermák a spol., JUDr. Karel Čermák jr. Ph.D., LL.M., Elišky Peškové 735/15, Praha 5, 15000

(210) O-554310

(510) (9) ochranné přilby pro sportovce, cyklistické přilby, skatové helmy, helmy na snowboarding, přilby pro kajakáře, lezecké helmy, helmy na skútry, jezdecké přilby, helmy na paintball, jezdecké helmy, helmy pro sportovní létání, ochranné přilby pro dělníky; (25) opasky (k oděvům), rukavice, šortky bermudy, krátké kalhoty pro surfování, pánské plavky, bikiny, plavky, pánské plavky, baseballové čepice, plavecké čepice, čepice, pletené čepice, cyklistické dresy, chrániče uší (proti chladu, jako pokrývka hlavy), čelenky, potítka na zápěstí, sportovní bundy, polokošile, trička, cargo kalhoty, boxerky, sportovní ponožky, tenké tepláky, svetry, dámské rovné vestičky, větrovky, flaušové pulovry, pulovry.

(511) 9, 25

(540)

Melon

Přehled obnov zápisu ochranných známek

Kapitola obsahuje údaje o ochranných známkách, u kterých byl na žádost vlastníka obnoven zápis podle ustanovení § 28 odst. 2 zákona č. 441/2003 Sb.

Číselný přehled (111)											
94100	94101	111112A	115972	115973	159282	159576	159577	160024	160029	160139	164336
164371	167457	167597	167807	167916	169693	224282	226235	226365	226403	226415	226430
227693	227717	227940	227941	227942	227943	227944	227945	228434	228488	229373	229427
230140	230728	230861	230911	230967	230973	230983	230984	230985	230986	231656	231722
231946	231947	231948	231950	232075	232077	232099	232134	232689	232927	233560	233561
234041	234042	235434	235521	236502	236587	237246	237247	238133	305134	305135	306146
306447	306868	307474	307595	308424	308796	308913	308921	309146	309171	309186	309438
309475	309643	309645	309705	309717	309718	309719	309801	309817	309949	310041	310155
310169	310171	310175	310199	310382	310438	310678	310683	310790	310996	311035	311476
311584	311749	311959	311977	311993	312046	312062	312132	312280	312281	312282	312283
312284	312285	312286	312287	312537	312544	313100	313148	313558	313852	313861	314231
314288	314548	314649	314813	314931	314962	315067	315270	315800	316368	317218	317219
317348	317443	318971	336625	352136							

Obnovy zápisu ochranných známek

(111) **94100**
(220) 01.07.1939
(151) 01.07.1939
(540)

Hlas jeho pána.

(730) **Palm Green Capital Limited**, Nemours Chambers, Road Town, Tortola, VG
(740) Rott, Růžička & Guttman, Patentové, známkové a advokátní kanceláře, JUDr. Vladimír Rott, patentový zástupce, Vyskočilova 1566, Praha 4, Michle, 14000
(510) (9) přístroje, nástroje a zařízení k zapisování, reprodukování, přijímání a přenášení zvuku a televizní přijímací přístroje a části takových přístrojů, nástrojů a zařízení.
(511) 9
(210) O-19513

(111) **94101**
(220) 01.07.1939
(151) 01.07.1939
(540)



Hlas jeho pána

(730) **Palm Green Capital Limited**, Nemours Chambers, Road Town, Tortola, VG
(740) Rott, Růžička & Guttman, Patentové, známkové a advokátní kanceláře, JUDr. Vladimír Rott, patentový zástupce, Vyskočilova 1566, Praha 4, Michle, 14000
(510) (9) přístroje, nástroje a zařízení k zapisování, reprodukování, přijímání a přenášení zvuku a televizní, přijímací přístroje a části takových přístrojů, nástrojů a zařízení.
(511) 9
(210) O-19514

(111) **111112A**
(220) 05.11.1929
(151) 05.02.1992
(540)

ŠKODA

(730) **ŠKODA AUTO a.s.**, tř. Václava Klementa 869, Mladá Boleslav, Mladá Boleslav II, 29301, CZ
(510) (12) osobní automobily a z nich odvozené modifikace, náhradní díly a součásti k nim, příslušenství a výzbroj k nim, zejména závěsná zařízení, spoilery, lité disky kol, vyklápěcí střechy a střešní nosiče; spalovací motory pro osobní automobily.
(511) 12
(210) O-65890

(111) **115972**
(220) 07.08.1929
(151) 07.08.1929
(540)



(730) **Sellier & Bellot a.s.**, Lidická 667, Vlašim, 25801, CZ
(740) Rott, Růžička & Guttman a spol., Vyskočilova 1566, Praha 4, Michle, 14000
(510) (13) lovecké nábojnice.
(511) 13
(210) O-13

(111) **115973**
(220) 07.08.1929
(151) 07.08.1929
(540)



(730) **Sellier & Bellot a.s.**, Lidická 667, Vlašim, 25801, CZ
(740) Rott, Růžička & Guttman a spol., Vyskočilova 1566, Praha 4, Michle, 14000
(510) (13) lovecké nábojnice.
(511) 13
(210) O-716

(111) **159282**
(220) 26.08.1969
(151) 11.09.1969
(540)

sprite

(730) **The Coca-Cola Company**, 310 North Avenue, N.W., Atlanta, GA, US
(740) Zeiner & Zeiner v.o.s., Mgr. Karel Šindelka, Maiselova 15, Praha 1, 11000
(510) (30) zmrazené cukrovinky, sorbety a přípravky k jejich výrobě.
(511) 30
(210) O-43522

(111) **159576**
(220) 26.08.1969
(151) 20.02.1970
(540)



(730) **The Coca-Cola Company**, 310 North Avenue, N.W., Atlanta, GA, US
(740) Zeiner & Zeiner v.o.s., Mgr. Karel Šindelka, Maiselova 15, Praha 1, 11000
(510) (30) zmrazené cukrovinky, sorbety a přípravky k jejich výrobě.
(511) 30
(210) O-43523

(111) **159577**
(220) 26.08.1969
(151) 20.02.1970
(540)

FANTA

(730) **The Coca-Cola Company**, 310 North Avenue, N.W., Atlanta, GA, US
(740) Zeiner & Zeiner v.o.s., Mgr. Karel Šindelka, Maiselova 15, Praha 1, 11000
(510) (30) zmrazené cukrovinky, sorbety a přípravky k jejich výrobě.
(511) 30
(210) O-43524

(111) **160024**
(220) 04.07.1969
(151) 06.11.1970
(540)



(730) **GARRETT TRANSPORTATION I INC.**, 2525 W. 190th Street, Torrance, 90504, CA, US
(740) Všeťečka Zelený Švorčík Kalenský a partneři, advokátní a patentová kancelář, JUDr. Pavel Zelený, Hálkova 1406/2, Praha 2, 12000
(510) (9) přístroje a nástroje k vědeckým účelům, přístroje a nástroje navigační, přístroje a nástroje k měření, přístroje a nástroje elektrické (též pro bezdrátovou telegrafii a telefonii), přístroje a nástroje fotografické, filmové, optické, k vážení a měření, přístroje a nástroje signalizační, přístroje a nástroje určené ke kontrolním účelům, přístroje a nástroje pro účely záchranné a učební, počítačící stroje, hasící přístroje.
(511) 9
(210) O-43334

(111) **160029**
(220) 05.08.1969
(151) 06.11.1970
(540)



(730) **GARRETT TRANSPORTATION I INC.**, 2525 W. 190th Street, Torrance, 90504, CA, US
(740) Všeťečka Zelený Švorčík Kalenský a partneři, advokátní a patentová kancelář, JUDr. Pavel Zelený, Hálkova 1406/2, Praha 2, 12000
(510) (12) pozemní a vodní vozidla, letadla, zejména letadla s reaktivním nebo turbostrojovým pohonem, jakož i součásti uvedených pozemních i vodních vozidel a letadel a to: podvozky pro přistávání letadel, kola, brzdy, zejména brzdy ovládané tlakem vzduchu, brzdové čelisti, brzdová obložení, brzdová regulační a seřizovací přístroje, zesilovače brzdové síly, hydraulické a pneumatické tlumiče, pohony spouštěčů, spouštěče, patronové spouštěče, turbinové spouštěče, přístroje k napájení palivem, přístroje k vstřikování paliva, přístroje k regulaci paliva, zplynovače paliva, odmrazovače, odledňovače pro letadla, ukazovatele stavu tekutiny, řadičí ústrojí, řadičí rozvodová ústrojí, hydraulické akumulátory, kompresory, řízení s posilovačem, páky a táhla řízení, univerzální klouby, zapalovače, spalovací motory, dmychadla, proudové hnací skupiny, motory a části motorů pro letadla, generátory pro letadla, palivové tanky pro letadla a pozemní vozidla, spojky a hnací řemeny pro pozemní vozidla, brzdové válce jako pomocné díly pro podtlakové brzdové systémy pro letadla a pozemní vozidla.
(511) 12
(210) O-43474

(111) **160139**
(220) 14.02.1969
(151) 08.02.1971
(540)

ORBENIN

(730) **Glaxo Group Limited**, 980 Great West Road, Brentford, Middlesex, TW8 9GS, GB
(740) KOREJZOVA LEGAL v.o.s., JUDr. Petra Sauvage de Brantes, advokátka, Korunní 810/104, Praha 10, Vinohrady, 10100
(510) (5) antibiotika a přípravky z antibiotik obsahující jeden nebo více penicilinů.
(511) 5
(210) O-42830

(111) **164336**
(220) 29.06.1979
(151) 13.03.1980
(540)

MACMILLAN

(730) **MACMILLAN PUBLISHERS INTERNATIONAL**, Cromwel Place, Hampshire International Business Park, Lime Tree Way, Basingstoke, Hampshire 248 YJ RG, GB
(740) Rott, Růžička & Guttman, Patentové, známkové a advokátní kancelář, JUDr. Vladimír Rott, patentový zástupce, Vyskočilova 1566, Praha 4, Michle, 14000
(510) (16) knihy.
(511) 16
(210) O-51199

(111) **164371**
(220) 29.06.1979
(151) 08.04.1980
(540)

MACMILLAN

(730) **MACMILLAN PUBLISHERS INTERNATIONAL**, Cromwel Place, Hampshire International Business Park, Lime Tree Way, Basingstoke, Hampshire 248 YJ RG, GB
(740) Rott, Růžička & Guttman, Patentové, známkové a advokátní kanceláře, JUDr. Vladimír Rott, patentový zástupce, Vyskočilova 1566, Praha 4, Michle, 14000
(510) (9) magnetické pásky, gramofonové desky, průhledné materiály pro projekci, filmové pásy, filmové smyčky, filmy.
(511) 9
(210) O-51197

(111) **167457**
(220) 20.06.1989
(151) 20.11.1989
(540)

RELIFEX

(730) **MEDA AB**, P.O.Box 906, Solna, SE
(740) Společná advokátní kancelář Všetěčka, Zelený, Švorčík, Kalenský a partneři, JUDr. Pavel Zelený, advokát, Háalkova 2, Praha 2, 12000
(510) (5) farmaceutické přípravky a substance pro použití u lidí a ve veterinářství.
(511) 5
(210) O-56371

(111) **167597**
(220) 17.08.1989
(151) 06.03.1990
(540)

Barudan

(730) **Kabushikikaisha Barudan**, Ichinomiya-shi, JP
(740) Čermák a spol., JUDr. Karel Čermák Ph.D., LL.M., Elišky Peškové 735/15, Praha 5, Smíchov, 15000
(510) (7) stroje vyšívací, průmyslové šicí stroje, jejich součásti a příslušenství.
(511) 7
(210) O-56475

(111) **167807**
(220) 26.09.1989
(151) 12.07.1990
(540)

MEGALAC

(730) **Volac Limited**, Volac House, Orwell, Royston, Hertfordshire, GB
(740) PATENTSERVIS Praha a.s., Na Podkovce 281/10, Praha 4, Podolí, 14700
(510) (31) krmivo pro zvířata.
(511) 31
(210) O-56564

(111) **167916**
(220) 04.08.1989
(151) 18.09.1990
(540)



(730) **STOCK Plzeň-Božkov s.r.o.**, Palíreňská 641/2, Plzeň-Božkov, 32600, CZ
(740) ZIVKO MIJATOVIĆ & PARTNERS s.r.o., Jugoslávských partyzánů 639/26, Praha 6, 16000
(510) (33) lihoviny.
(511) 33
(210) O-56456

(111) **169693**
(220) 07.07.1989
(151) 09.04.1992
(540)

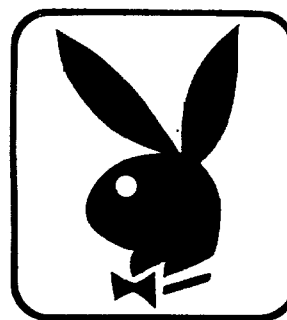

PLAYBOY

(730) **Playboy Enterprises International, Inc.**, 9346 Civic Center Dr #200, Beverly Hills 90210, CA, US
(740) Šindelka & Lachmannová, advokáti, Mgr. Eva Lachmannová, Římská 103/12, Praha 2 - Vinohrady, 12000
(510) (16) papír, lepenka a výrobky zhotovené z těchto materiálů, nezahrnuté v jiných třídách, tiskoviny, výrobky knihařské, fotografie, kancelářské potřeby, lepidla pro použití v kanceláři a v domácnosti, potřeby pro umělce, psací stroje a kancelářské potřeby (s výjimkou nábytku), učební a školní potřeby (s výjimkou přístrojů), plastické materiály pro obaly (nezahrnuté v jiných třídách), hrací karty, tiskací písmena, štočky; (25) oděvy, obuv, pokrývky na hlavu.
(511) 16, 25
(210) O-56410

(111) **224282**
(220) 24.09.1999
(151) 19.04.2000
(540)

ABRA G3

(730) **ABRA Software a.s.**, Jeremiášova 1422/7b, Praha 13, 15500, CZ
(740) PROPATENT, Ing. Vlasta Sedláčková, Pod Pekařkou 1, Praha 4, 14700
(510) (9) přístroje a nástroje vědecké, navigační, geodetické, elektronické, fotografické, kinematografické, optické, měřicí, signalizační, automatické přístroje uváděné v činnost vhozením mince či vložením karty, stroje na záznam, přenos a reprodukci zvuku nebo obrazu, zapisovací pokladny, výpočetní technika, hasicí přístroje, programy a výrobky software; (16) kancelářské potřeby (vyjma nábytku), papírové výrobky, zvláště manuály k

software, letáky, návody k výrobkům, fotografie, plakáty; (35) činnost organizačních a ekonomických poradců; (37) montáž a opravy výpočetní techniky, kancelářské techniky a elektroniky; (42) poskytování software.

(511) 9, 16, 35, 37, 42
(210) O-147225

(111) **226235**
(220) 21.05.1999
(151) 24.08.2000
(540)



(591) Barevná
(730) ACCOM holding, s. r. o., Na Pláni 41, Praha 5, 15000, CZ
(510) (29) mléko, mléčné výrobky, mléčné deserty; (32) ovocné nápoje a šťávy.
(511) 29, 32
(210) O-143097

(111) **226365**
(220) 07.07.1999
(151) 25.08.2000
(540)

FERRIBION

(730) BIOVETA, a.s., Komenského 212, Ivanovice na Hané, 68323, CZ
(740) Advokátní kancelář, JUDr. PhDr. Jaromír Saxl, advokát, Údolní 33, Brno, 60200
(510) (1) chemické výrobky pro veterinární použití, pro lékařství, hygienu a farmacii; (5) drogy, léčiva, výrobky farmaceutické, lékárnické, zdravotnické, hygienické a desinfekční, farmaceutické přípravky humánní a veterinární, zejména silící a dietetické, anthelmintické a stimulační léčebné prostředky pro ochranu zdraví zvířat, hromadně vyráběné veterinární léčebné přípravky, přípravky baktericidní, fungicidní, insekticidní, pro ničení plísní a škodlivých zvířat, organopreparáty, veterinární imunologické přípravky, krevní deriváty a biologické laboratorní přípravky, zejména séra, očkovací látky, vakcíny, bakteriny a alergeny, hormonální veterinární přípravky.
(511) 1, 5
(210) O-144590

(111) **226403**
(220) 05.08.1999
(151) 25.08.2000
(540)



GOLDEN PRAGUE RESIDENCE

(730) WIC Prague s.r.o., nám. Curieových 43/5, Praha 1, 11000, CZ
(510) (35) zprostředkovatelská činnost v oblasti obchodu; (36) pronájem bytových a nebytových prostor; (42) služby hotelové, ubytovací a stravovací.
(511) 35, 36, 42
(210) O-145555

(111) **226415**
(220) 22.10.1999
(151) 25.08.2000
(540)

BAUER

(730) Bauer Hockey Ltd., 60 Jean-Paul-Cayer Street, Blainville, Quebec, J7C 0N9, CA
(740) PATENTSERVIS Praha a.s., Na Podkovce 281/10, Praha 4, Podolí, 14700
(510) (28) hokejky.
(511) 28
(210) O-148119

(111) **226430**
(220) 19.01.2000
(151) 25.08.2000
(540)



(730) Česká kancelář pojistitelů, Milevská 2095/5, Praha 4, Krč, 14000, CZ
(740) PROPATENT, Ing. Vlasta Sedláčková, Pod Pekařkou 1, Praha 4, 14700
(510) (36) služby týkající se pojištění.
(511) 36
(210) O-150984

(111) **227693**
(220) 22.07.1999
(151) 19.10.2000
(540)



(730) Pizza Hut International, LLC, 7100 Corporate Drive, Plano, TX 75024, TX, US
(740) Společná advokátní kancelář Všecka Zelený Švorčík Kalenský a partneři, JUDr. Otakar Švorčík, Hálkova 2, Praha 2, 12000
(510) (29) maso, ryby, drůbež, zvěřina, konzervované, sušené a vařené ovoce a zelenina, sýry, saláty, jedlé oleje a tuky, upravené masové, kuřecí, sýrové, ovocné a zeleninové přísady pro pizzu, masové omáčky; (30) mouka a přípravky vyrobené z obilovin, chléb, pečivo, cukrovinky, zmrzlina, led, med, kvasnice, kypřící prášek, sůl, hořčice, ocet, koření, omáčky (nikoli masové), salátové zálivky (na ochucení), ochucovač a chuťové přísady, bílé pečivo, sušenky, strouhanka, koláče, rýže, pizza, omáčky na pizzu, plněné pizzy s posypem, těsto na pizzu, těstoviny a plněné těstoviny; (42) restaurace, snack-bary, kavárny, jídelny a zařízení rychlého občerstvení, catering, zajišťování jídla objednaného prostřednictvím on-line počítačové sítě.
(511) 29, 30, 42
(210) O-145103

(111) **227717**
(220) 29.07.1999
(151) 19.10.2000
(540)

SNAPPLE

(730) **Snapple Beverage Corp.**, 5301 Legacy Drive, Plano 75024, TX, US
(740) Čermák Hořejš Matějka a spol., JUDr. Jan Matějka, advokát, Národní 32, Praha 1, 11000
(510) (30) ledový čaj.
(511) 30
(210) O-145333

(111) **227942**
(220) 29.10.1999
(151) 19.10.2000
(540)



(111) **227940**
(220) 29.10.1999
(151) 19.10.2000
(540)



(730) **Sdružení hasičů Čech, Moravy a Slezska**, Římská 2135/45, Praha 2, Vinohrady, 12000, CZ
(510) (26) knoflíky, odznaky, stuhy, vyznamenání; (35) propagační činnost, reklama, kancelářské práce; (41) výchova a vzdělávání, zábava, sportovní a kulturní aktivity.
(511) 26, 35, 41
(210) O-148307

(730) **Sdružení hasičů Čech, Moravy a Slezska**, Římská 2135/45, Praha 2, Vinohrady, 12000, CZ
(510) (26) knoflíky, odznaky, stuhy, vyznamenání; (35) propagační činnost, reklama, kancelářské práce; (41) výchova a vzdělávání, zábava, sportovní a kulturní aktivity.
(511) 26, 35, 41
(210) O-148309

(111) **227943**
(220) 29.10.1999
(151) 19.10.2000
(540)



(111) **227941**
(220) 29.10.1999
(151) 19.10.2000
(540)



(730) **Sdružení hasičů Čech, Moravy a Slezska**, Římská 2135/45, Praha 2, Vinohrady, 12000, CZ
(510) (26) knoflíky, odznaky, stuhy, vyznamenání; (35) propagační činnost, reklama, kancelářské práce; (41) výchova a vzdělávání, zábava, sportovní a kulturní aktivity.
(511) 26, 35, 41
(210) O-148308

(730) **Sdružení hasičů Čech, Moravy a Slezska**, Římská 2135/45, Praha 2, Vinohrady, 12000, CZ
(510) (26) knoflíky, odznaky, stuhy, vyznamenání; (35) propagační činnost, reklama, kancelářské práce; (41) výchova a vzdělávání, zábava, sportovní a kulturní aktivity.
(511) 26, 35, 41
(210) O-148310

(111) **227944**
(220) 29.10.1999
(151) 19.10.2000
(540)



(730) **Sdružení hasičů Čech, Moravy a Slezska**, Římská 2135/45, Praha 2, Vinohrady, 12000, CZ
(510) (26) knoflíky, odznaky, stuhy, vyznamenání; (35) propagační činnost, reklama, kancelářské práce; (41) výchova a vzdělávání, zábava, sportovní a kulturní aktivity.
(511) 26, 35, 41
(210) O-148311

(111) **227945**
(220) 29.10.1999
(151) 19.10.2000
(540)



(730) **Sdružení hasičů Čech, Moravy a Slezska**, Římská 2135/45, Praha 2, Vinohrady, 12000, CZ
(510) (26) knoflíky, odznaky, stuhy, vyznamenání; (35) propagační činnost, reklama, kancelářské práce; (41) výchova a vzdělávání, zábava, sportovní a kulturní aktivity.
(511) 26, 35, 41
(210) O-148313

(111) **228434**
(220) 13.07.1999
(151) 20.11.2000
(540)

AMUNDSEN

(730) **STOCK Plzeň-Božkov s.r.o.**, Palirenská 641/2, Plzeň-Božkov, 32600, CZ
(740) ZIVKO MIJATOVIC & PARTNERS s.r.o., Jugoslávských partyzánů 639/26, Praha 6, 16000
(510) (16) tiskoviny, letáky a plakáty, fotografie, kancelářské potřeby, hrací karty; (33) lihoviny.
(511) 16, 33
(210) O-144874

(111) **228488**
(220) 02.08.1999
(151) 20.11.2000
(540)



(730) **KONINKLIJKE PHILIPS ELECTRONICS N.V.**, Groenewoudseweg 1, 5621 BA Eindhoven, NL
(740) PATENTSERVIS Praha a.s., Na Podkovce 281/10, Praha 4, Podolí, 14700
(510) (7) elektrické domácí spotřebiče ve tř. 07 zejména mlýnky na kávu, mixery, odšťavňovače, masové mlýnky a zeleninové mlýnky, multifunkční spotřebiče pro užití v domácnosti - elektrické nože a ovocné lisy, úklidové přístroje; (9) elektrické domácí spotřebiče ve tř. 09, zejména dávkovače kávy, elektrické žehličky; (11) kávovary, automaty na kávu a elektrické přístroje zařazené ve tř. 11 zejména elektrické kávovary, kávové filtry, zmrzlinové strojky, elektrické grily, toustovače, sporákové desky, fritézy, lívanečnický, klimatizační zařízení a klimatizační agregáty, zvlhčovače, elektrické feny a sušičky.
(511) 7, 9, 11
(210) O-145432

(111) **229373**
(220) 10.08.1999
(151) 27.12.2000
(540)

RAND

(730) **The Rand Corporation**, 1776 Main St., Santa Monica, 90401, CA, US
(740) Rott, Růžička & Guttman a spol., Vyskočilova 1566, Praha 4, Michle, 14000
(510) (9) elektronická média (video pásy); (16) knihy, dokumenty a záznamy dostupné v tištěné formě v různých zájmových oblastech hlavně ve společenských vědách, ekonomice a statistice, zdravotnictví, výuce a v sociální péči, vědecké informace a mezinárodní studia, vědecké řízení, technologie a užité vědy, národní bezpečnost, domácí politika, a civilní a kriminální právo; (41) zveřejňování dokumentů (reportáží) dostupných přes globální počítačovou síť, pokud jde o knihy a reportáže týkající se sociálních věd, statistiky, zdravotnictví, výuky a sociální péče, vědeckých informací, mezinárodních studií, technologie a užitých věd, národní bezpečnosti, domácí politiky, civilního a kriminálního práva; (42) výzkumy fyzikální, matematické, biologické, sociální, politické, ve zdravotnictví a v sociální péči a v užitých vědách, výzkumy v technických vědách obzvláště ve statistice a informační technologii.
(511) 9, 16, 41, 42
(210) O-145700

(111) **229427**
(220) 31.08.1999
(151) 27.12.2000
(540)

RED LINE

(730) **Kubát Martin**, Krále Jana 1328, Chotěboř, 58301, CZ
(510) (32) nealkoholické nápoje, piva; (33) alkoholické nápoje.
(511) 32, 33
(210) O-146309

(111) **230140**
(220) 22.09.1999
(151) 22.01.2001
(540)



(730) **OMA CZ, a.s.**, Borová 103, Stráž pod Ralskem, 47127, CZ
(740) Ing. Libor Markes, Grohova 54/145, Brno, 60200
(510) (1) chemické výrobky určené pro údržbu automobilů, destilovaná voda, kapaliny do ostříkovačů, rozmrazovací kapaliny; (3) autokosmetika, šampony, vosky, prostředky k čištění skel a odstraňování zbytků hmyzu, odrezovače; (4) oleje a maziva pro automobily.
(511) 1, 3, 4
(210) O-147092

(111) **230728**
(220) 16.07.1999
(151) 21.02.2001

(540) **HOBBY magazín Příloha pro volný čas**

(730) **VLTAVA LABE MEDIA a.s.**, U Trezorky 921/2, Praha 5 - Jinonice, 15800, CZ
(740) JUDr. Jana Fráňová, advokátka, Jakubská 14, Praha 1, 11000
(510) (9) nosiče informací se záznamem zvuku a/nebo obrazu, zejm. audiokazety, videokazety, kompaktní disky; (16) tiskoviny a polygrafické výrobky, zejména periodické tiskoviny, časopisy; (38) šíření informací prostřednictvím datových sítí.
(511) 9, 16, 38
(210) O-144974

(111) **230861**
(220) 01.10.1999
(151) 21.02.2001
(540)



(730) **NOVASERVIS spol. s r.o.**, Merhautova 208, Brno, 61300, CZ
(740) Ing. Libor Markes, Grohova 54/145, Brno, 60200
(510) (6) kovové trubky, armatury pro potrubí na stlačený vzduch; (11) zařízení pro ohřev a rozvod vody, vanové příslušenství /armatury/, vodovodní potrubní zařízení, vodovodní baterie, vany, umyvadla, sanitární vybavení koupelen, klimatizace, vařiče; (19) nekovové trubky, keramické obklady, dlažba, sanitární keramika; (20) nábytek do koupelen, zrcadla; (21) koše na prádlo, nádoby na odpadky, kelímky, toaletní náčiní; (37) opravy, záruční opravy a pozáruční servis výrobků zahrnutých do tříd 6, 11 a 20.
(511) 6, 11, 19, 20, 21, 37
(210) O-147496

(111) **230911**
(220) 29.10.1999
(151) 21.02.2001

(540) **SDRUŽENÍ HASIČŮ ČECH, MORAVY
A SLEZSKA**

(730) **Sdružení hasičů Čech, Moravy a Slezska**, Římská 2135/45, Praha 2, Vinohrady, 12000, CZ
(510) (24) tkaniny, textilní výrobky (prapory, kombinézy, trička); (26) knoflíky, odznaky, stuhy, vyznamenání; (35) propagační činnost, reklama, kancelářské práce; (41) výchova a vzdělávání, zábava, sportovní a kulturní aktivity.
(511) 24, 26, 35, 41
(210) O-148312

(111) **230967**
(220) 16.11.1999
(151) 21.02.2001
(540)

SHOUT

(730) **S.C.JOHNSON & SON, INC.**, 1525 Howe Street, Racine, WI, US
(740) Společná advokátní kancelář Všečeka, Zelený, Švorčík, Kalenský a partneři, JUDr. Pavel Zelený, advokát, Hálkova 2, Praha 2, 12000
(510) (5) germicidní přípravky, tekuté a sprejové dezinfekční prostředky, osvěžovače vzduchu, deodoranty vzduchu, přípravky k čištění vzduchu, deodoranty tkanin, pokojové a koberecové deodoranty.
(511) 5
(210) O-148898

(111) **230973**
(220) 17.11.1999
(151) 21.02.2001
(540)



(730) **QTS CZ s.r.o.**, Kydlinovská 345/69a, Hradec Králové, Plácky, 50301, CZ
(510) (6) kovové výrobky - z plechu a profilových materiálů; (7) stroje a obráběcí stroje - odmašťovací a mycí zařízení; (8) nářadí a nástroje s ručním pohonem.
(511) 6, 7, 8
(210) O-148950

(111) **230983**
(220) 18.11.1999
(151) 21.02.2001
(540)

FLORCOM

(730) **BB COM s.r.o.**, Kunčická 465, Letohrad, 56151, CZ
(740) Ing. Pavel Nádvořník s.r.o., Klínová 620/1, Ostrava, Hulváky, 70900
(510) (1) zahradnické substráty jako chemické výrobky pro zemědělství; (31) zahradnické substráty, které jsou vyrobené na bázi světlé a tmavé rašeliny s upravenou reakcí.
(511) 1, 31
(210) O-148978

(111) **230984**
(220) 18.11.1999
(151) 21.02.2001
(540)

BB COM

(730) **BB COM s.r.o.**, Kunčická 465, Letohrad, 56151, CZ
(740) Ing. Pavel Nádvořník s.r.o., Klínová 620/1, Ostrava, Hulváky, 70900
(510) (1) zahradnické substráty jako chemické výrobky pro zemědělství; (31) zahradnické substráty, které jsou vyrobené na bázi světlé a tmavé rašeliny s upravenou reakcí.
(511) 1, 31
(210) O-148979

(111) **230985**
(220) 18.11.1999
(151) 21.02.2001
(540)



(730) **VŠB - Technická univerzita Ostrava Výzkumné energetické centrum**,
tř. 17. listopadu 15, Ostrava-Poruba, 70833, CZ

(740) HM PARTNERS s.r.o., Ing. Zdeněk Michálek, Štefánikova 1163/12,
Kopřivnice, 74221

(510) (35) organizování firemních dnů a prezentací firem; (41) organizování seminářů a pracovních konferencí pro veřejnost, výuka a vzdělávání v oblasti energetiky a racionálního využití energie, techniky ochrany životního prostředí, měření a zkoušení spalovacích zařízení a v oblasti provozu, ekonomiky a managementu v energetickém průmyslu; (42) poradenské služby v oblasti energetiky včetně netradičních a obnovitelných zdrojů, snížení spotřeby energie a na omezení nepříznivého vlivu na životní prostředí, rešeršní a analytická činnost, zpracování a realizace výzkumných a vývojových projektů, vypracování studií, posudků a expertíz, provoz studentského centra energetických úspor, provoz konzultačního informačního centra, autorizované měření emisí, účinnosti, vzduchotechnických a vztažných veličin, teplot, průtoků, vlhkosti, měření a zkoušení spalovacích zařízení a jiná speciální měření.

(511) 35, 41, 42
(210) O-148980

(111) **230986**
(220) 18.11.1999
(151) 21.02.2001
(540)



(730) **VŠB - Technická univerzita Ostrava Výzkumné energetické centrum**,
tř. 17. listopadu 15, Ostrava-Poruba, 70833, CZ

(740) HM PARTNERS s.r.o., Ing. Zdeněk Michálek, Štefánikova 1163/12,
Kopřivnice, 74221

(510) (35) organizování firemních dnů a prezentací firem; (41) organizování seminářů a pracovních konferencí pro veřejnost, výuka a vzdělávání v oblasti energetiky a racionálního využití energie, techniky ochrany životního prostředí, měření a zkoušení spalovacích zařízení a v oblasti provozu, ekonomiky a managementu v energetickém průmyslu; (42) poradenské služby v oblasti energetiky včetně netradičních a obnovitelných zdrojů, snížení spotřeby energie a na omezení nepříznivého vlivu na životní prostředí, rešeršní a analytická činnost, zpracování a realizace výzkumných a vývojových projektů, vypracování studií, posudků a expertíz, provoz studentského centra energetických úspor, provoz konzultačního informačního centra, autorizované měření emisí, účinnosti,

vzduchotechnických a vztažných veličin, teplot, průtoků, vlhkosti, měření a zkoušení spalovacích zařízení a jiná speciální měření.

(511) 35, 41, 42
(210) O-148981

(111) **231656**
(220) 28.07.1999
(151) 28.03.2001
(540)

ATK

(730) **Northrop Grumman Innovation Systems, Inc.**, 4700 Nathan Lane,
MN07-LW58, Plymouth, MN 55442, MN, US

(740) Čermák a spol., JUDr. Karel Čermák Ph.D., LL.M., Elišky Peškové
735/15, Praha 5, Smíchov, 15000

(510) (9) signální analytické obranné systémy, automatické systémy požární kontroly, povrchové systémy řídicí, kontrolní, komunikační a systémy pro šíření dat, řídicí a kontrolní systémy pro vozidla, řídicí a monitorovací systémy pro bitevní pole, laserové radarové vyhledávací systémy a vyhledávací systémy na principu milimetrových vln, raketové výstražné systémy, válečné elektronické systémy, systémy pracující v reálném čase na průzkumu, střežení/pozorování a zaměření cíle, specializované baterie na jedno použití a opět doplňitelné; (13) munice, zejména munice středního kalibru, tanková munice, a říditelná tanková munice, munice, zejména munice používaná v dělostřelectvu, na pozemních vozidlech, ve vzduchu, podmunice, protitanková munice, protimateriálová munice, řízená munice/střely, demoliční munice, zařízení na rozdělování taktické munice, zbraně, zejména zbraně odpalované z ramene, přesně naváděné zbraně, řízené zbraně a taktické výbušné hlavice střel, elektronické pojistky pro minomety, dělostřelectvo, projektily, vzdušné zbraně a pronikavé zbraně, zařízení pro protiopatření, zejména infračervené obranné světlice, lodní obranné systémy, pyrotechnické výrobky, zejména úderové nábojnice, střely se stopovkou, námořní polohové značkovače, výbušné rakety, barevná kouřová a signální zařízení, ochranné/maskovací značkovače a denní/noční signály, střelný prach, střeliva pro munici středního kalibru, tankovou munici, munici a rakety.

(511) 9, 13
(210) O-145264

(111) **231722**
(220) 02.09.1999
(151) 28.03.2001
(540)

STEPSTONE

(730) **StepStone GmbH**, Axel-Springer-Strasse 65, 10969 Berlin, DE

(740) Advokátní kancelář HOLEC, ZUSKA & Partneri, JUDr. Oldřich Trojan,
Palác Anděl, Radlická 1c/3185, Praha 5, 15000

(510) (35) poskytování informací a interaktivních služeb v oblasti přijímání pracovníků, zaměstnání, pracovního postupu a tvorby životopisů, služby pracovní agentury, pracovní poradenství, šíření inzerce jménem zájemců síťovým elektronickým systémem on-line, poskytování přístupu k interaktivní databázi různých druhů inzerátů včetně inzerátů týkajících se přijímání pracovníků, inzerátů s pracovními nabídkami a další inzerce, přenos dat souvisejících se zaměstnáváním a příjmem zaměstnanců, inzerce, tvorbou životopisů a předáváním odpovědí na tyto inzeráty, a to vše počítačovou sítí, předávání životopisů a informací mezi budoucími zaměstnanci a budoucími zaměstnavateli, předávání odpovědí na inzeráty, a to vše počítačovou sítí; (41) vzdělávání a školení, zejména v oblasti přijímání pracovníků, zaměstnání, pracovního postupu a tvorby životopisů; (42) počítačové programování a konzultační služby v oblasti počítačového software, oboje zejména se vztahem k poskytování přístupu k interaktivní databázi různých druhů inzerátů týkajících se přijímání pracovníků, inzerátů s pracovními nabídkami a další inzerce.

(511) 35, 41, 42
(210) O-146397

(111) **231946**
(220) 20.12.1999
(151) 28.03.2001
(540)

FONTEA

(730) **FONTEA a. s.**, Veselí nad Lužnicí 596/I, Veselí nad Lužnicí, 39181, CZ
(740) Rott, Růžička & Guttman, Patentové, známkové a advokátní kanceláře, JUDr. Vladimír Rott, patentový zástupce, Vyskočilova 1566, Praha 4, Michle, 14000
(510) (32) piva, minerální vody, stolní vody, šumivé nápoje a jiné nápoje nealkoholické, nápoje a šťávy ovocné, sirupy a jiné přípravky ke zhotovování nápojů.
(511) 32
(210) O-150060

(111) **231947**
(220) 20.12.1999
(151) 28.03.2001
(540)

AQUABELLA

(730) **FONTEA a. s.**, Veselí nad Lužnicí 596/I, Veselí nad Lužnicí, 39181, CZ
(740) Rott, Růžička & Guttman, Patentové, známkové a advokátní kanceláře, JUDr. Vladimír Rott, patentový zástupce, Vyskočilova 1566, Praha 4, Michle, 14000
(510) (32) piva, minerální vody, stolní vody, šumivé nápoje a jiné nápoje nealkoholické, nápoje a šťávy ovocné, sirupy a jiné přípravky ke zhotovování nápojů.
(511) 32
(210) O-150061

(111) **231948**
(220) 20.12.1999
(151) 28.03.2001
(540)



(730) **FONTEA a. s.**, Veselí nad Lužnicí 596/I, Veselí nad Lužnicí, 39181, CZ
(740) Rott, Růžička & Guttman, Patentové, známkové a advokátní kanceláře, JUDr. Vladimír Rott, patentový zástupce, Vyskočilova 1566, Praha 4, Michle, 14000
(510) (32) piva, minerální vody, stolní vody, šumivé nápoje a jiné nápoje nealkoholické, nápoje a šťávy ovocné, sirupy a jiné přípravky ke zhotovování nápojů.
(511) 32
(210) O-150062

(111) **231950**
(220) 20.12.1999
(151) 28.03.2001
(540)



(730) **FONTEA a. s.**, Veselí nad Lužnicí 596/I, Veselí nad Lužnicí, 39181, CZ
(740) Rott, Růžička & Guttman, Patentové, známkové a advokátní kanceláře, JUDr. Vladimír Rott, patentový zástupce, Vyskočilova 1566, Praha 4, Michle, 14000
(510) (32) piva, minerální vody, stolní vody, šumivé nápoje a jiné nápoje nealkoholické, nápoje a šťávy ovocné, sirupy a jiné přípravky ke zhotovování nápojů.
(511) 32
(210) O-150064

(111) **232075**
(220) 13.01.2000
(151) 28.03.2001
(540)

FLUIDTECHNIK

(730) **FLUIDTECHNIK BOHEMIA, s.r.o.**, Olomoucká 87, Brno, 62700, CZ
(740) Kania, Sedlák, Smola, Ing. Lucie Lunzarová, Mendlovo náměstí 907/1a, Brno, Staré Brno, 60300
(510) (6) průmyslové armatury, zejména kovové klapky, ventily a kohouty; (7) manipulační stroje, lisy, lisovadla, pneumatické systémy a jejich prvky, zejména válce, šoupátka, klapky, kulové kohouty (části strojů); (20) nekovové, zejména plastové průmyslové armatury, zvláště klapky, ventily, šoupátka a kohouty.
(511) 6, 7, 20
(210) O-150840

(111) **232077**
(220) 13.01.2000
(151) 28.03.2001
(540)

FLUIDTECHNIK BOHEMIA

(730) **FLUIDTECHNIK BOHEMIA, s.r.o.**, Olomoucká 87, Brno, 62700, CZ
(740) Kania, Sedlák, Smola, Ing. Lucie Lunzarová, Mendlovo náměstí 907/1a, Brno, Staré Brno, 60300
(510) (6) průmyslové armatury, zejména kovové klapky, ventily a kohouty; (7) manipulační stroje, lisy, lisovadla, pneumatické systémy a jejich prvky, zejména válce, šoupátka, klapky, kulové kohouty (části strojů); (20) nekovové, zejména plastové průmyslové armatury, zvláště klapky, ventily, šoupátka a kohouty.
(511) 6, 7, 20
(210) O-150844

(111) **232099**
(220) 19.01.2000
(151) 28.03.2001
(540)



(730) Česká kancelář pojistitelů, Milevská 2095/5, Praha 4, Krč, 14000, CZ
(740) PROPATENT, Ing. Vlasta Sedláčková, Pod Pekařkou 1, Praha 4, 14700
(510) (36) služby týkající se pojištění.
(511) 36
(210) O-150985

(111) **232134**
(220) 27.01.2000
(151) 28.03.2001
(540)



(730) BRISTOL GROUP s.r.o., Sadová 2026/19, Karlovy Vary, 36001, CZ
(740) ZEMAN - podkrušnohorská patentová a známková kancelář, Petr Zeman, patentový zástupce, Hradní 301/9, Loket, 35733
(510) (8) přístroje, lžice, lžičky, vidličky, nože, jehly kuchyňské, otvíráky konzerv, soupravy pro manikúru a pedikúru a jejich jednotlivé díly, depilátory a kazety na ně, holicí náčiní, kazety a neceséry a holicí náčiní, nůžky, krbové náčiní; (16) periodické a neperiodické tiskoviny, jako například noviny, časopisy, katalogy, prospekty, plakáty, letáky a jiné propagační, reklamní a informační materiály, tiskopisy, vstupenky, šatní lístky, jídelní a nápojové listy včetně obalů, mapy, pohlednice, fotografie, grafická díla, grafické reprodukcce a jiná vyobrazení, figurky a jiné dekorační předměty z papírové hmoty, úložné krabice papírové, jiné výrobky z papíru jako např. utěrky, ubrousky, ubrusy, ručníky, kapesníky, záclony, záclonky, banketní sukně, toaletní papír, kelímky na nápoje, podnosy pro rychlé občerstvení, svačinové sáčky, papírové obaly všeho druhu včetně obalů na nápoje a potraviny, psací a kancelářské potřeby (kromě nábytku), pouzdra na psací potřeby, držáky a stojánky na psací potřeby, stojánky na fotografie, různé stojánky na kancelářské potřeby, knihy, sešity, diáře, poznámkové bloky, zápisníky, kalendáře, dopisní papír, dopisní obálky, kancelářský papír všeho druhu, obaly na knihy, sešity a jiné papírenské a polygrafické výrobky, pořadače, upomínkové předměty z papíru, sáčky všeho druhu jako obaly z papíru a umělých hmot; (21) drobné nářadí a přenosné nádoby pro domácnost a kuchyni, stolní náčiní (nikoliv z drahých kovů), stolky servírovací, grilovací potřeby, kuchyňské a servírovací nádoby kovové, porcelánové, keramické, skleněné a z plastů, jídelní a nápojové servisy i jednotlivé výrobky určené k těmto účelům porcelánové, keramické, skleněné popř. kovové, včetně lázeňských pohárků a kelímků, jiné užité a dekorační výrobky ze skla, keramiky, porcelánu a kovů (nikoliv drahých), jako vázy, dózy, svícny a drobné upomínkové předměty v jiné třídě neobsažené, flakony, toaletní potřeby, jako například hřebeny, kartáče, kartáčky, holicí štětky, houby na mytí apod. pudřenky, pouzdra na mýdlo a toaletní potřeby, stojany na toaletní potřeby, toaletní kufříky a jiné obaly na toaletní potřeby, košíky a koše na potraviny, koše odpadní, kartáče na obuv a oděvy; (24) mycí rukavice, žaluzie a závěsy plastové; (25) obuv včetně pracovní, sportovní, domácí, plážové a jiné speciální (nikoliv bezpečnostní), kloboučnické zboží a jiné pokrývky hlavy, rukavice, šály, šátky a jiné oděvní doplňky; (34) tabák, tabákové výrobky, dýmky a jiné

potřeby pro kuřáky, jako například pouzdra na cigarety, dýmky, tabák apod., stojánky na dýmky, popelníky (nikoliv z drahých kovů), zapalovače; (35) správa hotelů, poradenství v oboru provozování hotelů, gastronomických provozů, provozu léčebných a rekondičních zařízení, včetně ekonomiky těchto provozů, reklamní, propagační a informační činnost, pronajímání obchodních a reklamních ploch, pronájem a půjčování kancelářské techniky, zprostředkování obchodních záležitostí, sekretářské a asistenční služby, šíření informačních a reklamních materiálů, pronájem ploch v rámci této třídy; (36) služby směnárny, úschova cenin, zprostředkování pojištění, investiční činnost v rámci této třídy; (37) úklidové služby, praní, žehlení a opravy prádla, čištění oděvů a zprostředkování čistírenských služeb, zajišťování stavebních prací zejména opravárenského charakteru a oprav vnitřního vybavení budov včetně instalací, provádění parkových úprav, vč. údržby a úpravy trávníků a dřevin; (39) donáška novin a časopisů, zajištění a zprostředkování přepravy osob, zavazadel a nákladů, taxislužba, provozování parkovišť a garáží, provozování skladišť, půjčování automobilů a jízdních kol, služby průvodcovské, zajišťování jízdnek, místenek, letenek a lodních lístků, posilkové služby, donášky nákupů; (41) pořádání a organizování vzdělávacích, kulturních, sportovních, soutěžních a jiných zábavních akcí, vydávání informačních, propagačních a reklamních materiálů, zajišťování vstupenek na sportovní, kulturní, společenské a jiné zábavní akce, pořádání poznávacích a vzdělávacích zájezdů, provozování fitness centra, tělocvičny, bazénů, areálu miniatur golfové, tenisových kurtů a jiných sportovišť, půjčování sportovního nářadí a sportovních potřeb, provozování kinosálů a společenských sálů, pronájem dekorací, půjčování a pronájem přístrojů televizních, rozhlasových a jiných pro přenos a reprodukci zvuku a obrazu, půjčování nosičů zvuku a obrazu; (42) služby spojené s ubytováním a stravováním, provozování hotelů, penzionů, motelů, restaurací, barů, kaváren, vináren, cukráren, bufetů a provozoven rychlého občerstvení, poradenství v oboru hotelnictví, cestovního ruchu a lázeňství, provozování salónů krásy, odborné služby kadeřnické, kosmetické, manikérské, pedikérské a masérské, služby tlumočnické a překladatelské, provozování sauny, doprovod lázeňských hostů, služby lázeňské, léčebné a rehabilitační, například spojené s využíváním přírodních minerálních vod, kysličníků soli a výrobků z nich, fyziatrie, balneologie a léčebná rehabilitace, péče poradenská, ošetřovatelská, diagnostická, preventivní a léčebná, péče lázeňská ústavní i ambulanti, pronájem apartmánů, sálů, salonků.

(511) 8, 16, 21, 24, 25, 34, 35, 36, 37, 38, 41, 42
(210) O-151341

(111) **232689**
(220) 01.10.1999
(151) 24.04.2001
(540)

(730) NOVASERVIS spol. s r.o., Merhautova 208, Brno, 61300, CZ
(740) Ing. Libor Markes, Grohova 54/145, Brno, 60200
(510) (6) kovové trubky, armatury pro potrubí na stlačený vzduch; (11) zařízení pro ohřev a rozvod vody, vodovodní baterie, vany jako sanitární zařízení, vanové příslušenství (armatury), vodovodní potrubní zařízení.
(511) 6, 11
(210) O-147497

(111) **232927**
(220) 20.01.2000
(151) 24.04.2001
(540)

(730) **Ball Corporation**, 10 Longs Peak Drive, Broomfield, CO, US
(740) Advokátní kancelář HOLEC, ZUSKA & Partneři, JUDr. Oldřich Trojan, Radlická 3185/1c, Praha 5, Smíchov, 15000
(510) (6) kovové uzávěry na obaly nápojů, prázdné kovové plechovky na nápoje, uzávěry kovových nádob, plechy, kovové uzávěry na zavařovací sklenice, kovové plechovky a kovové nádoby; (21) nádoby na potraviny a nápoje, plastové lahve a nádoby, nádobí, skleněné lahve, sklenice a skleněné nádoby, skleněné a sklenářské zboží, zavařovací sklenice.
(511) 6, 21
(210) O-151105

(111) **233560**
(220) 13.07.1999
(151) 23.05.2001
(540)

Estron

(730) **BIOVETA,a.s.**, Komenského 212, Ivanovice na Hané, 68323, CZ
(740) Advokátní kancelář, JUDr. PhDr. Jaromír Saxl, advokát, Údolní 33, Brno, 60200
(510) (1) chemické výrobky pro veterinární použití, pro lékařství, hygienu a farmacii; (5) drogy, léčiva, výrobky farmaceutické, lékárnické, zdravotnické, hygienické a desinfekční, farmaceutické přípravky humánní a veterinární, zejména silicí dietetické, authelminické a stimulační léčebné prostředky pro ochranu zdraví zvířat, hromadně vyráběné veterinární léčebné přípravky, přípravky baktericidní, fungicidní, insekticidní, pro ničení plísní a škodlivých zvířat, organopreparáty, veterinární imunologické přípravky, krevní deriváty a biologické laboratorní přípravky, zejména séra, očkovací látky, vakcíny, bakteriny a alergeny, hormonální veterinární přípravky.
(511) 1, 5
(210) O-144864

(111) **233561**
(220) 13.07.1999
(151) 23.05.2001
(540)

ESTROPUR

(730) **BIOVETA,a.s.**, Komenského 212, Ivanovice na Hané, 68323, CZ
(740) Advokátní kancelář, JUDr. PhDr. Jaromír Saxl, advokát, Údolní 33, Brno, 60200
(510) (1) chemické výrobky pro veterinární použití, pro lékařství, hygienu a farmacii; (5) drogy, léčiva, výrobky farmaceutické, lékárnické, zdravotnické, hygienické a desinfekční, farmaceutické přípravky humánní a veterinární, zejména silicí dietetické, authelminické a stimulační léčebné prostředky pro ochranu zdraví zvířat, hromadně vyráběné veterinární léčebné přípravky, přípravky baktericidní, fungicidní, insekticidní, pro ničení plísní a škodlivých zvířat, organopreparáty, veterinární imunologické přípravky, krevní deriváty a biologické laboratorní přípravky, zejména séra, očkovací látky, vakcíny, bakteriny a alergeny, hormonální veterinární přípravky.
(511) 1, 5
(210) O-144865

(111) **234041**
(220) 16.08.1999
(151) 25.06.2001
(540)

ARBOR VITAE

(730) **PhDr. Ing. Martin Souček**, Nezabudická 104, Řevnice, 25230, CZ
(510) (35) propagační činnost v oblasti současného a etnického umění; (41) nakladatelská a vydavatelská činnost, ediční a publikační činnost, divadelní činnost, koncertní činnost, nahrávání zvukových nosičů, audiovizuálních nosičů a dokumentárních filmů, podpora současného a etnického umění, podpora vydávání umělecké literatury, podpora domácích a zahraničních stipendistů v uměleckých oborech, organizace a pořádání kulturních pořadů, koncertů, výstav a vzdělávacích projektů, prezentace a zprostředkování v oblasti současného a etnického umění, prezentace a zprostředkování činnosti umělců, zastupování autorů uměleckých děl.
(511) 35, 41
(210) O-145883

(111) **234042**
(220) 16.08.1999
(151) 25.06.2001
(540)



(730) **PhDr. Ing. Martin Souček**, Nezabudická 104, Řevnice, 25230, CZ
(510) (35) propagační činnost v oblasti současného a etnického umění; (41) nakladatelská a vydavatelská činnost, ediční a publikační činnost, divadelní činnost, koncertní činnost, nahrávání zvukových nosičů, audiovizuálních nosičů a dokumentárních filmů, podpora současného a etnického umění, podpora vydávání umělecké literatury, podpora domácích a zahraničních stipendistů v uměleckých oborech, organizace a pořádání kulturních pořadů, koncertů, výstav a vzdělávacích projektů, prezentace a zprostředkování v oblasti současného a etnického umění, prezentace a zprostředkování činnosti umělců, zastupování autorů uměleckých děl.
(511) 35, 41
(210) O-145884

(111) **235434**
(220) 30.06.1999
(151) 27.08.2001
(540)

AMOS

(730) **ŽPSV s.r.o.**, Třebízského 207, Uherský Ostroh, 68724, CZ
(740) Mgr. Lukáš Dlabáček, patentový zástupce, Bolzanova 5, Brno, 61800
(510) (6) prefabrikáty železobetonové a stavební dílce pro železobetonové konstrukce silničních a železničních mostů; (19) mosty silniční a železniční, prefabrikáty betonové pro silniční a železniční mosty, stavební dílce pro spážené prefabrikované konstrukce, prefabrikované železobetonové konstrukce, prefabrikáty mostové, spážené desky, příčníky, římsy, nosníky, monolitické mostní desky a příčníky.
(511) 6, 19
(210) O-144460

(111) **235521**
(220) 22.12.1999
(151) 27.08.2001
(540)

DEVATERO BYLIN

(730) **VALDEMAR GREŠÍK - NATURA s. r. o.**, Saská 134/60, Děčín 10, 40502, CZ
(740) **BOHEMIA PATENT**, Ing. Jana Vandělková, Vodičkova 791/41, Praha 1 - Nové Město, 11000
(510) (5) bylinné čaje, léčivé bylinné čaje, bylinné extrakty (tinkтуры) s léčebným účinkem.
(511) 5
(210) O-150274

(111) **236502**
(220) 29.06.1999
(151) 19.09.2001
(540)

www.virtualni.receptar.cz

(730) **KAM NA PARDUBICKU s.r.o.**, Ráby 38, 53352, CZ
(510) (16) papír, výrobky z papíru, periodické a neperiodické publikace, knihy, časopisy, brožury, letáky, prospekty, fotografie; (35) služby propagace a reklamy, zprostředkovatelské činnosti v oblasti obchodu a služeb; (38) informační servis, šíření a poskytování informací, interaktivních, grafických a multimediálních sdělení prostřednictvím globálních telekomunikačních sítí a internetu; (39) služby spojené s dopravou osob nebo zboží včetně služeb turistické kanceláře.
(511) 16, 35, 38, 39
(210) O-144393

(111) **236587**
(220) 27.03.2000
(151) 19.09.2001
(540)

EUROPEAN

PROPERTY
GROUP

(730) **EUROPEAN PROPERTY GROUP LTD.**, Citco Building, Wickhams Cay, P.O.BOX 662, Road Town, Tortola, VG
(740) **Mgr. Samuel Havlík**, advokát, Senovážné nám. 977/24, Praha 1, 11000
(510) (35) reklamní, inzertní a propagační činnost v oblasti nemovitostí, pronájem reklamních ploch; (36) pronájem nemovitostí - bytových prostor, zprostředkovatelské služby v investiční výstavbě, obstaravatelská činnost ve správě bytového a nebytového fondu, pronájem nemovitostí - komerčních ploch pro provozování kulturních a společenských zařízení, pronájem kancelářských a obchodních prostor; (37) stavebnictví, opravy, instalační služby; (39) pronájem nemovitostí - skladovacích prostor a garáží; (42) inženýrské a technické služby ve stavebnictví.
(511) 35, 36, 37, 39, 42
(210) O-153585

(111) **237246**
(220) 21.01.2000
(151) 22.10.2001
(540)



(591) Barevná
(730) **Elektrotechnická asociace České republiky**, Zelený pruh 95/97, Praha 4, Braník, 14000, CZ
(740) **Jiří Effmert**, patentový zástupce, Družstevní 1424/12, Říčany, 25101
(510) (35) všeobecné obchodní rešerše, průzkum trhu, inzertní a reklamní činnost, spolupřádání obchodních a reklamních výstav, vydávání obchodních informací a vydávání a rozšiřování propagačních publikací v oboru elektroniky a elektrotechniky; (41) vydávání studií a informačního bulletinu se zaměřením na elektroniku a elektrotechniku; (42) odborné expertizy, technické porady, inženýrské práce.
(511) 35, 41, 42
(210) O-151125

(111) **237247**
(220) 21.01.2000
(151) 22.10.2001
(540)

ELIA

(730) **Elektrotechnická asociace České republiky**, Zelený pruh 95/97, Praha 4, Braník, 14000, CZ
(740) **Jiří Effmert**, patentový zástupce, Družstevní 1424/12, Říčany, 25101
(510) (35) všeobecné obchodní rešerše, průzkum trhu, inzertní a reklamní činnost, spolupřádání obchodních a reklamních výstav, vydávání obchodních informací a vydávání a rozšiřování propagačních publikací v oboru elektroniky a elektrotechniky; (41) vydávání studií a informačního bulletinu se zaměřením na elektroniku a elektrotechniku; (42) odborné expertizy, technické porady, inženýrské práce.
(511) 35, 41, 42
(210) O-151126

(111) **238133**
(220) 21.07.1999
(151) 23.11.2001
(540)

ON Semiconductor 

(730) **Semiconductor Components Industries, L.L.C.**, 5005 East McDowell Road, Mail Drop A700, Phoenix, AZ, US
(740) **KOREJZOVA LEGAL v.o.s.**, JUDr. Petra Sauvage de Brantes, advokátka, Korunní 810/104, Praha 10, Vinohrady, 10100
(510) (9) polovodiče a jejich části, přístroje a nástroje vědecké, námořní, geodetické, elektrické v rámci této třídy, fotografické, filmové, optické, přístroje pro vážení, měření, signalizaci, kontrolu (inspekci), záchranu a přístroje pro vyučování, přístroje pro záznam, převod a reprodukci zvuku

nebo obrazu, magnetické nosiče zvukových záznamů, gramofonové desky, automatické distributory a mechanismy pro přístroje na mince, zapisovací pokladny, počítačové stroje, přístroje pro zpracování informací a počítače, hasicí přístroje; (39) doprava, balení a skladování zboží, včetně zakázkového skladování zásob polovodičů a jejich částí, organizování cest; (40) zpracování materiálů, montáž polovodičů a jejich částí na zakázku a zakázková výroba polovodičů podle daných specifikací; (42) testování polovodičů na zakázku, zakázkové návrhy designu polovodičů, příprava technické literatury na zakázku v oblasti polovodičů.

(511) 9, 39, 40, 42
(210) O-145069

(111) **305134**
(220) 12.11.2008
(151) 29.04.2009
(540)

Thajský ráj

(730) **Rendek Vladimír**, Slovenská 2294, Teplice, 41501, CZ
(740) Mgr. Ing. Marek Němec, advokát, Nádražní 106, Sedlčany, 26401
(510) (35) pořádání veletrhů pro obchodní a reklamní účely; (41) noční kluby, umělecké módní agentury; (44) aromaterapeutické služby, fyzioterapie, lázeňské služby, manikúra, masáže, ošetrovatelské služby, parní lázně, salóny krásy, zotavovny, sanatoria.

(511) 35, 41, 44
(210) O-463690

(111) **305135**
(220) 12.11.2008
(151) 29.04.2009
(540)

Thai Paradise

(730) **Rendek Vladimír**, Slovenská 2294, Teplice, 41501, CZ
(740) Mgr. Ing. Marek Němec, advokát, Nádražní 106, Sedlčany, 26401
(510) (35) pořádání veletrhů pro obchodní a reklamní účely; (41) noční kluby, umělecké módní agentury; (44) aromaterapeutické služby, fyzioterapie, lázeňské služby, manikúra, masáže, ošetrovatelské služby, parní lázně, salóny krásy, zotavovny, sanatoria.

(511) 35, 41, 44
(210) O-463691

(111) **306146**
(220) 14.01.2009
(151) 01.07.2009
(540)



(591) Barevná
(730) **Prajková Lenka, DiS.**, Francouzská 4032/5, Kroměříž, 76701, CZ
(510) (35) psaní reklamních textů, dražby, komunikační média (prezentace výrobků v komunikačních médiích) pro účely maloobchodu, marketingové studie, obchodní management a podnikové poradenství, obchodní nebo podnikatelský průzkum, poradenství v obchodní činnosti, příprava inzertních sloupků, vedení dražeb, přiznání daní (příprava a vyhotovení -), reklamní agentury, reklamní texty (vydávání, zveřejňování, oznámení, vyhlášení, publikování -), revize účtů, studie (marketingové -), televizní reklama, vedení podniků (poradenství), zajišťování novinového předplatného (pro předplatitele); (36) byty (pronájem -), realitní kanceláře, půjčky (financování), finanční odhady a oceňování (pojišťovnictví, bankovníctví, nemovitosti), finanční oceňování (pojištění, bankovníctví, nemovitosti), finanční poradenství, hypotéky (poskytování půjček), nájemné (inkasování -), kanceláře ubytovací, konzultační služby (finanční -), nájemní, činžovní domy (vedení -), nemovitosti (zprostředkování -), nemovitosti (oceňování a odhady -), nemovitosti (pronájem -), nemovitosti

(správa -), oceňování a odhady (daňové), oceňování nemovitostí, odhady a oceňování (daňové), pohledávky (kanceláře pro inkasování -), pronájem nájemních, činžovních domů, pronajímání kanceláří (nemovitosti); (37) informace (stavební -), sklady (stavby a opravy -), stavební dozor.

(511) 35, 36, 37
(210) O-465050

(111) **306447**
(220) 11.02.2009
(151) 08.07.2009
(540)

LA CORONA

(730) **Empresa Cubana del Tabaco, trading as CUBATABACO**, 104 O'Reilly Street, Ciudad de la Habana, CU
(740) JUDr. Pavel Šafář, advokát, Široká 36/5, Praha 1, 11000
(510) (34) listový tabák, zpracovaný tabák na kouření, žvýkáci nebo kýchací (šňupací) tabák, cigarety.

(511) 34
(210) O-465763

(111) **306868**
(220) 07.04.2009
(151) 29.07.2009
(540)



(591) Barevná
(730) **Slovácké muzeum v Uherském Hradišti, příspěvková organizace**, Smetanovy sady 179, Uherské Hradiště, 68601, CZ
(510) (41) výchovná, vzdělávací a kulturní činnost, muzejní a s tím související činnosti, pořádání výstav za účelem vzdělávání a zábavy, vydavatelská, nakladatelská a publikační činnost, průvodcovství, odborné přednášky, odborné poradenství v oblasti muzejní činnosti, půjčování knih, organizace a vedení konferencí.

(511) 41
(210) O-466518

(111) **307474**
(220) 24.03.2009
(151) 02.09.2009
(540)

OsteoK2 komplex

(730) **Ipsum Grade s.r.o.**, Přípotoční 1528/2, Praha 10, Vršovice, 10100, CZ
(510) (5) farmaceutické přípravky a léčiva humánní a veterinární, doplňky stravy pro léčebné účely, dietetické přípravky pro léčebné účely, potraviny pro léčebné účely, diabetické přípravky pro léčebné účely, chemické výrobky pro lékařství, hygienu a vědu pro léčebné účely; (29) doplňky stravy a potraviny pro zvláštní účely, ne pro léčebné účely, sestávající především z výtažků živočišného původu na bázi aminokyselin a nukleových kyselin, obsažené v této třídě; (35) reklamní, inzertní, propagační a marketingová činnost.

(511) 5, 29, 35
(210) O-466788

(111) **307595**
(220) 05.03.2009
(151) 09.09.2009

(540) **WILD TURKEY**

(730) **CAMPARI AMERICA LLC**, 1114 Avenue of the Americas, 19th Floor, New York, NY, US

(740) Všečetka Zelený Švorčík Kalenský a partneři, advokátní a patentová kancelář, JUDr. Michal Havlík, advokát, Hádkova 1406/2, Praha 2, Nové Město, 12000

(510) (33) alkoholické nápoje (s výjimkou pív).
(511) 33
(210) O-466351

(111) **308424**
(220) 04.06.2009
(151) 21.10.2009

(540) **PERNÍKOVENKA poukázka na osobní odběr perníku od Ježibaby**

(730) **KAM NA PARDUBICKU s.r.o.**, č. p. 38, Ráby, 53352, CZ

(510) (16) papír, výrobky z papíru, periodické a neperiodické publikace, knihy, časopisy, brožury, letáky, prospekty, fotografie; (30) pečivo, cukrovinky, perníky, medovíčky, výrobky z medu a perníku; (35) služby propagace a reklamy, zprostředkovatelská činnost v oblasti obchodu s výrobky ve tř. 16 a 30, aktualizace reklamních materiálů, aranžování výkladů, obchodní nebo podnikatelské informace, komerční informační kanceláře, kopírování nebo rozmnožování dokumentů, marketingové studie, organizování výstav ke komerčním účelům, pronájem reklamních materiálů a ploch, průzkum trhu, předvádění zboží, překlad informací do počítačových databází, přepisování, sekretářské služby, vedení kartoték v počítači, činnost umělecké agentury (obchodní vedení), zprostředkovatelská činnost ve styku s veřejností (public relations), vyřizování korespondence; (38) informační servis (informační kancelář), šíření a poskytování zpráv a obrazových informací, interaktivních, grafických a multimediálních sdělení prostřednictvím globálních telekomunikačních sítí a Internetu; (41) zprostředkovatelská činnost v oblasti kultury, vzdělávání a informací ve třídě 41, organizování kulturních, sportovních, společenských a vzdělávacích akcí, televizní zábava, filmová tvorba (produkce), vydávání knih, výroba divadelních nebo jiných představení, služby pro oddech a rekreaci, organizování vzdělávacích a zábavných soutěží, výroba videofilmů, rozhlasových a televizních programů, fotografování, redakční služby (zpracování a úprava textů, rukopisů pro tisk), činnost tiskové agentury (zpravodajské služby).

(511) 16, 30, 35, 38, 41
(210) O-468437

(111) **308796**
(220) 04.06.2009
(151) 18.11.2009
(540)



(591) Barevná
(730) **KAM NA PARDUBICKU s.r.o.**, č. p. 38, Ráby, 53352, CZ
(510) (16) papír, výrobky z papíru, periodické a neperiodické publikace, knihy, časopisy, brožury, letáky, prospekty, fotografie; (30) pečivo, cukrovinky, perníky, medovíčky, výrobky z medu a perníku spadající do této třídy; (35) služby propagace a reklamy, zprostředkovatelská činnost v oblasti obchodu s výrobky ve tř. 16 a 30, aktualizace reklamních materiálů, aranžování výkladů, obchodní nebo podnikatelské informace, komerční informační

kanceláře, kopírování nebo rozmnožování dokumentů, marketingové studie, organizování výstav ke komerčním účelům, pronájem reklamních materiálů a ploch, průzkum trhu, předvádění zboží, překlad informací do počítačových databází, přepisování, sekretářské služby, vedení kartoték v počítači, činnost umělecké agentury (obchodní vedení), zprostředkovatelská činnost ve styku s veřejností (public relations), vyřizování korespondence; (38) informační servis (informační kancelář), šíření a poskytování zpráv a obrazových informací, interaktivních, grafických a multimediálních sdělení prostřednictvím globálních telekomunikačních sítí a Internetu; (41) zprostředkovatelská činnost v oblasti kultury, vzdělávání a informací ve třídě 41, organizování kulturních, sportovních, společenských a vzdělávacích akcí, televizní zábava, filmová tvorba (produkce), vydávání knih, výroba divadelních nebo jiných představení, služby pro oddech a rekreaci, organizování vzdělávacích a zábavných soutěží, výroba videofilmů, rozhlasových a televizních programů, fotografování, redakční služby (zpracování a úprava textů, rukopisů pro tisk), činnost tiskové agentury (zpravodajské služby).

(511) 16, 30, 35, 38, 41
(210) O-468438

(111) **308913**
(220) 04.06.2009
(151) 25.11.2009

(540) **PERNÍK OD JEŽIBABY**

(730) **KAM NA PARDUBICKU s.r.o.**, č. p. 38, Ráby, 53352, CZ

(510) (16) papír, výrobky z papíru, periodické a neperiodické publikace, knihy, časopisy, brožury, letáky, prospekty, fotografie; (30) pečivo, cukrovinky, perníky, medovíčky, výrobky z medu a perníku spadající do této třídy; (35) služby propagace a reklamy, zprostředkovatelská činnost v oblasti obchodu s výrobky ve tř. 16 a 30, aktualizace reklamních materiálů, aranžování výkladů, obchodní nebo podnikatelské informace, komerční informační kanceláře, kopírování nebo rozmnožování dokumentů, marketingové studie, organizování výstav ke komerčním účelům, pronájem reklamních materiálů a ploch, průzkum trhu, předvádění zboží, překlad informací do počítačových databází, přepisování, sekretářské služby, vedení kartoték v počítači, činnost umělecké agentury (obchodní vedení), zprostředkovatelská činnost ve styku s veřejností (public relations), vyřizování korespondence; (38) informační servis (informační kancelář), šíření a poskytování zpráv a obrazových informací, interaktivních, grafických a multimediálních sdělení prostřednictvím globálních telekomunikačních sítí a Internetu; (41) zprostředkovatelská činnost v oblasti kultury, vzdělávání a informací ve třídě 41, organizování kulturních, sportovních, společenských a vzdělávacích akcí, televizní zábava, filmová tvorba (produkce), vydávání knih, výroba divadelních nebo jiných představení, služby pro oddech a rekreaci, organizování vzdělávacích a zábavných soutěží, výroba videofilmů, rozhlasových a televizních programů, fotografování, redakční služby (zpracování a úprava textů, rukopisů pro tisk), činnost tiskové agentury (zpravodajské služby).

(511) 16, 30, 35, 38, 41
(210) O-468440

(111) **308921**
(220) 10.06.2009
(151) 25.11.2009

(540) **L-STAV**

(730) **L-stav, s.r.o.**, Pod Můstkem 808/1, Rudná, 25219, CZ

(740) **BOHEMIA PATENT, Ing. Jana Vandělková, Vodičkova 791/41, Praha 1, Nové Město, 11000**

(510) (35) poskytování obchodních nebo podnikatelských informací, komerční informační kancelář, obchodní činnost v oblasti stavitelství, stavebnictví, odborné obchodní poradenství, ekonomické poradenství, obchodní průzkum, průzkum trhu, reklama a propagace, poskytování a rozšiřování reklamních materiálů, prezentace uživatelů na stránkách Word Wilde Web v počítačové síti Internet, komerční využití Internetu v oblastech komerčních internetových médií a vyhledávacích služeb, on-line inzerce, zprostředkovatelská činnost v oblasti obchodu s výrobky určenými pro stavební a stavebníky a pro finální podobu interiérů a se službami zařazenými do tř. 37 a 42, činnost organizačních a ekonomických poradců, ekonomické prognózy, systemizace informací do počítačové databáze, pomoc při řízení obchodní činnosti, služby a poradenství v obchodní činnosti, marketingové studie, organizační poradenství, zprostředkovávání obchodních kontaktů, provádění obchodních operací; (37) stavitelství a stavebnictví, zejména

provádění staveb včetně jejich změn, údržbových prací na nich a jejich odstraňování, kupř. demolice staveb, rekonstrukce a opravy budov, čištění budov - vnějších povrchů i interiérů, pískování, izolace staveb proti vlhkosti, hluku apod., malování a natírání interiérů a exteriérů, čištění oken, zednické služby, pokrývačské služby, klempířské a instalatérské práce, provádění inženýrských staveb, stavební dozor, poskytování stavebních informací, instalace, údržba a oprava vyhrazených elektrických zařízení, topných zařízení, výtahů, odrušování elektrických zařízení, opravy staveb, informace o opravách, poradenská činnost ve stavebnictví, zprostředkovatelská a obstaravatelská činnost v oblasti stavebnictví, generální dodávky staveb na klíč, kompletní dodávky interiérů v rámci stavebních prací; (42) stavební a developerské projekty, především projekty staveb, architektura, architektonické poradenství, architektonické návrhy budov, jejich částí a vybavení, služby bytového architekta, výtvarné návrhy interiérů-designérská činnost, návrhářství bytové a kancelářské, expertizy, geodetické práce a služby, geologické práce a služby, geologické expertizy, geologický průzkum a výzkum, grafický design, interiérová výzdoba, expertizy inženýrských prací, architektonické návrhy budov, jejich částí a vybavení, plánování výstavby, optimalizace výstavby, stavební projekce, projektování, projektové technické studie, projektová činnost v investiční výstavbě, engineering a konzultační činnost v oblasti stavebnictví a architektury, technické průzkumy, návrhářská, designérská, aranžérská a výtvarná činnost, grafické a kresličské technické poradenství v oblasti stavebnictví a architektury.

(511) 35, 37, 42
(210) O-468574

(111) **309146**
(220) 10.06.2009
(151) 09.12.2009
(540)



(730) **VIAMILK a.s.**, Zemědělská 897/5, Hradec Králové, Slezské Předměstí, 50003, CZ
(510) (29) mléko a mlékařské výrobky, zejména máslo včetně pomazánkového, kombinované tuky rostlinného a živočišného původu, sýry, mléčné kysané výrobky včetně jogurtů, mléčné krémy, mléčné nápoje, koktejly na bázi mléka, sušené mléko a sušené výrobky na bázi mléka, tvarohy, smetany, mražené krémy na bázi mléka, sojové mléko, maso a masné výrobky, paštiky, salámy, konzervy a řepkový olej jedlý; (32) nealkoholické nápoje, minerální vody, nápoje syrovátkové, mléko arašídové či mandlové; (35) inzertní a reklamní činnost, poskytování pomoci při provozu obchodu, obstaravatelská a zprostředkovatelská činnost v oblasti obchodu s mléčnými a zemědělskými výrobky, marketing, obchodní administrativy; (39) doprava a skladování.

(511) 29, 32, 35, 39
(210) O-468578

(111) **309171**
(220) 25.06.2009
(151) 09.12.2009
(540)



(730) **SACHER-PRÍVĚSY s.r.o.**, Husinecká 903/10, Praha 3, Žižkov, 13000, CZ
(740) Mgr. Ladislav Sudík, Polní 293, Letohrad, 56151
(510) (12) autopříslušenství náležící do této třídy, pozemní motorová vozidla, jejich části, příslušenství, doplňky a náhradní díly spadající do této třídy pro uvedené výrobky, vozidla, dopravní prostředky pozemní, autobusy a mikrobuses, nákladní automobily a jejich účelové modifikace, speciální automobily, dodávkové automobily, elektromobily, automobilové karosérie a kapoty, podvozky vozidel, nápravy a ráky kol vozidel, přídavné zavazadlové skříně pro vozidla, návěsy a podvalníky, plošinové a skladištní vozíky, dopravní prostředky určené pro stavební činnost včetně stavebních strojů, bicykly, tříkolky, motokáry, příslušenství vozidel, sestavy, podsestavy, součásti a jejich náhradní díly spadající do této třídy pro všechna výše uvedená vozidla, přívěsy, přívěsy jednonápravové i vícenápravové, přívěsy za automobily osobní a nákladní, přívěsy za motocykly, přívěsy za traktory, přívěsy nákladní, přívěsy obytné, přívěsné vozy, přívěsy speciální, přepravníky aut a vozidel, přepravníky motocyklů a kol, přívěsy pro přepravu lodí, člunů a jachet, nástavby na přívěsy, přívěsy cisternové, přepravníky zvířat, přívěsy kryté, přívěsy s plachtou, přívěsy plachtové, přívěsy s laminátovým víkem, přívěsy skříňové, přívěsy s nájezdovou rampou, přívěsy s chladicí skříní, přívěsy brzděné a nebrzděné, přívěsy plovoucí, pojízdné hausboty, součásti přívěsů a příslušenství přívěsů spadající do této třídy; (35) reklama a propagace - marketing, direct marketing, direct mailing, public relations, promotion, pořádání výstav a veletrhů pro obchodní a reklamní účely, pronájem reklamních ploch, reklama on-line v počítačové síti; (37) servis, opravy a údržba pozemních motorových vozidel, autopříslušenství a autodoplňků, opravy a servis nákladních automobilů a jejich účelových modifikací, speciálních automobilů, dodávkových automobilů, pozemních vozidel, autobusů a přívěsů, včetně jejich sestav, podsestav, součástí a náhradních dílů; (39) doprava, autodoprava, půjčování přívěsů a vozidel.

(511) 12, 35, 37, 39
(210) O-469023

(111) **309186**
(220) 08.07.2009
(151) 09.12.2009
(540)



(730) **Baby Goods s.r.o.**, Slánská 1678/20, Praha 6, Řepy, 16300, CZ
(510) (12) bezpečnostní sedačky pro děti, dětské kočárky, kryty na dětské kočárky; (20) skřínky na hračky, chodítka, postýlky, kolébky, komody, košíky, matrace do postelí a do kolébek, nábytek, ohrádky, židle pro děti; (25) bryndáčky, čepice, oděvy, obuv; (35) maloobchod, velkoobchod, internetový prodej, prodej prostřednictvím objednávkových katalogů, prodej prostřednictvím teleshoppingu, vše v oblasti výrobků uvedených ve tř. 12, 20 a 25, reklamní činnost, průzkum a vyhodnocování obchodní činnosti, zpracování textů a správa počítačových souborů.

(511) 12, 20, 25, 35
(210) O-469291

(111) **309438**
(220) 22.06.2009
(151) 22.12.2009
(540)



(591) Barevná
(730) **International Project and Investment Development Corporation, SE**,
Budějovická 1550/15a, Praha 4, Michle, 14000, CZ
(740) JUDr. Tomáš Panáček, Rožnovská 241, Frenštát pod Radhoštěm, 74401
(510) (36) finanční služby, investiční služby, poradenství v oblasti investic,
finanční poradenství v oblasti rozvoje projektů, služby intervenčního
monitoringu (finanční služby), investiční poradenství pro fondy
kolektivního investování.
(511) 36
(210) O-468957

(111) **309475**
(220) 16.07.2009
(151) 22.12.2009
(540)

čarobejlí

(730) **Fiedler Milan**, Čsl. legií 699, Jilemnice, 51401, CZ
(740) PROPATENT, Ing. Vlasta Sedláčková, Pod Pekařkou 1, Praha 4, 14700
(510) (5) léčivé byliny; (21) sklo s výjimkou stavebního, porcelán, keramika,
majolika, náčiní a nádoby pro domácnost - v rámci této třídy; (30)
mlynářské, těstářské, pekařské a cukrářské výrobky, cukrovinky,
čokoláda a výrobky z ní, pochutiny a pokruty na bázi obilovin, jemné
trvanlivé pečivo, sušenky, oplatky, káva, kakao, čaj, med, koření, omáčky a
chuťové přísady patřící do tř. 30; (32) nealkoholické nápoje; (33)
alkoholické nápoje.
(511) 5, 21, 30, 32, 33
(210) O-469537

(111) **309643**
(220) 04.06.2009
(151) 29.12.2009
(540)

INFORMAČNÍ CENTRUM DĚDA VŠEVĚDA

(730) **KAM NA PARDUBICKU s.r.o.**, č. p. 38, Ráby, 53352, CZ
(510) (16) papír, výrobky z papíru, periodické a neperiodické publikace, knihy,
časopisy, brožury, letáky, prospekty, fotografie; (35) služby propagace a
reklamy, zprostředkovatelská činnost v oblasti obchodu s výrobky ve tř. 16
a 30, aktualizace reklamních materiálů, aranžování výkladů, obchodní nebo
podnikatelské informace, komerční informační kanceláře, kopírování nebo
rozmnožování dokumentů, marketingové studie, organizování výstav ke
komerčním účelům, pronájem reklamních materiálů a ploch, průzkum trhu,
předvádění zboží, překlad informací do počítačových databází, přepisování,
sekretářské služby, vedení kartoték v počítači; (38) informační servis, šíření
a poskytování informací, interaktivních, grafických a multimediálních
sdělení prostřednictvím globálních telekomunikačních sítí a Internetu,
činnost tiskové agentury; (39) služby spojené s dopravou osob nebo zboží
včetně služeb turistické kanceláře, služby cestovní kanceláře a agentury;
(41) zprostředkovatelská činnost v oblasti kultury, vzdělávání a informací
ve třídě 41, organizování kulturních, sportovních, společenských a
vzdělávacích akcí, televizní zábava, filmová tvorba (produkce), vydávání
knih, výroba divadelních nebo jiných představení, služby pro oddech a
rekreaci, organizování vzdělávacích a zábavných soutěží, výroba
videofilmů, rozhlasových a televizních programů, fotografování, redakční

služby (zpracování a úprava textů, rukopisů pro tisk), zpravodajské služby;
(42) grafický design, počítačové programování, poradenské služby v oblasti
počítačového hardware, pronájem počítačů, pronájem počítačového
software; (43) služby spojené s opatřováním ubytování, nocleháren a
stravování v hotelích, penzionech, turistických táborech a ubytovnách.

(511) 16, 35, 38, 39, 41, 42, 43
(210) O-468441

(111) **309645**
(220) 16.06.2009
(151) 29.12.2009
(540)

KOBEMAT

(730) **KOBE-cz s.r.o.**, Znojemská 1002, Pohořelice, 69123, CZ
(740) INPARTNERS GROUP, Ing. Dušan Kendereški, Tuřanka 1519/115a,
Brno, Slatina, 62700
(510) (17) netkané textilie ze skleněných látek na izolaci; (24) textilie (materiály),
netkané textilie, výrobky z netkaných textilií; (35) pomoc při řízení
obchodní činnosti, zprostředkování obchodních záležitostí, obchodní
činnost a elektronický obchod v oblasti netkaných textilií, výrobků z
netkaných textilií a výrobků z netkaných textilií v kombinaci s jinými
izolačními materiály; (40) zpracování a úprava materiálu, zejména tkanin,
zpracování skelných vláken; (42) činnost technických poradců v oblasti
netkaných textilií, odborné posudky a poradenství, výzkumná činnost,
inženýrské činnosti.
(511) 17, 24, 35, 40, 42
(210) O-468763

(111) **309705**
(220) 06.08.2009
(151) 29.12.2009
(540)



(730) **DOW SILICONES CORPORATION**, 2200 West Salzburg Road,
Midland, 48686-0994, MI, US
(740) Čermák Hořejš Matějka a spol., JUDr. Jan Matějka, advokát, Národní 32,
Praha 1, 11000
(510) (1) polykrystalické silikonové, polysilikonové a silikonové vstupní
chemikálie užívané při výrobě silikonových výlisků a plátků pro
polovodičové zařízení, pro solární zařízení, pro elektronická zařízení, pro
monokrystalické solární jednotky a jednodílné solární jednotky.
(511) 1
(210) O-469983

(111) **309717**
(220) 20.08.2009
(151) 29.12.2009
(540)



(591) Barevná
(730) **STOCK Plzeň-Božkov s.r.o.**, Palirenská 641/2, Plzeň - Božkov, 32600, CZ
(740) ZIVKO MIJATOVIC & PARTNERS s.r.o., Jugoslávských partyzánů 639/26, Praha 6, 16000
(510) (16) propagační předměty z papíru a plastických hmot, zejména kalendáře, letáky, plakáty, karty, tužky, pera, svorky v rámci této třídy; (33) alkoholické nápoje (s výjimkou piva); (35) propagační činnost, reklamní činnost.
(511) 16, 33, 35
(210) O-470266

(111) **309719**
(220) 20.08.2009
(151) 29.12.2009
(540)



(591) Barevná
(730) **STOCK Plzeň-Božkov s.r.o.**, Palirenská 641/2, Plzeň - Božkov, 32600, CZ
(740) ZIVKO MIJATOVIC & PARTNERS s.r.o., Jugoslávských partyzánů 639/26, Praha 6, 16000
(510) (16) propagační předměty z papíru a plastických hmot, zejména kalendáře, letáky, plakáty, karty, tužky, pera, svorky v rámci této třídy; (33) alkoholické nápoje (s výjimkou piva); (35) propagační činnost, reklamní činnost.
(511) 16, 33, 35
(210) O-470268

(111) **309718**
(220) 20.08.2009
(151) 29.12.2009
(540)



(591) Barevná
(730) **STOCK Plzeň-Božkov s.r.o.**, Palirenská 641/2, Plzeň - Božkov, 32600, CZ
(740) ZIVKO MIJATOVIC & PARTNERS s.r.o., Jugoslávských partyzánů 639/26, Praha 6, 16000
(510) (16) propagační předměty z papíru a plastických hmot, zejména kalendáře, letáky, plakáty, karty, tužky, pera, svorky v rámci této třídy; (33) alkoholické nápoje (s výjimkou piva); (35) propagační činnost, reklamní činnost.
(511) 16, 33, 35
(210) O-470267

(111) **309801**
(220) 09.07.2009
(151) 06.01.2010
(540)



(591) Barevná
(730) **SureWerx USA, Inc.**, 300 Corporate Drive, Elgin, IL 60123, IL, US
(740) Rott, Růžička & Guttman a spol., Vyskočilova 1566, Praha 4, Michle, 14000
(510) (9) vybavení pro obloukové svařování, zejména držáky svařovacích elektrod, uzemňovací svorky, kabelové konektory a kabelová oka pro elektrické svařovací přístroje, kabelové otvory, kabelové splétače, a obloukové hořáky pro použití ke drážkování kovů, samozabarvovací filtry ke sklům do brýlí pro použití se svářečskými kuklami a svářečské kukly s připevněnými čistíči vzduchu, ochranné pomůcky, zejména brýle, oční štíty, ochranné štítky před obličej, filtry a ochranná skla do brýlí, zvětšovací skla jako ochranné pomůcky, svářečské kukly, obličejové štíty, ochranné přilby, vnitřní vložky pro ochranné přilby, potní pásy, závěsy pro pokrývky hlavy určené pro ochranné přilby a svářečské kukly, dopravní značky, signalizační zařízení a kužely, vše pro bezpečnostní a výstražné účely.
(511) 9
(210) O-469368

(111) **309817**
(220) 30.07.2009
(151) 06.01.2010
(540)

CHONDROCAT

(730) **ORLING s.r.o.**, Na Bělisku 1352, Ústí nad Orlicí, 56201, CZ
(740) Ing. Jaromír Příklad - patentová a známková kancelář, Ing. Jaromír Příklad, Věelín 1161, Hulín, 76824
(510) (5) výrobky farmaceutické, výrobky dietetické k lékařským účelům, potraviny pro lékařské účely pro děti a dospělé, dietetické potravinářské výrobky a nápoje pro léčebné účely určené k ochraně kloubů, vazivového

aparátů, kůže, vlasů, případně jiných částí pohybového aparátu a lidského organismu, nápoje dietetického charakteru pro léčebné účely, přípravky pro humánní a veterinární aplikaci pro léčebné účely, bylinné výrobky pro léčebné účely, léčivé nápoje, želatinové výrobky pro lékařské účely, výrobky veterinární, výživové a doplňkové krmivo s léčebnými účinky pro zvířata, dietetické přípravky pro léčebné účely určené k ochraně kloubů, kůže, pohybového aparátu a k ochraně jiných částí zvířat; (29) želatinové potravinářské doplňky ve formě prášku; (31) výrobky zemědělské, zahradnické a lesnické, krmiva pro dobytek; (32) nealkoholické nápoje a přípravky k přípravě nealkoholických nápojů.

(511) 5, 29, 31, 32
(210) O-469802

(111) **309949**
(220) 03.07.2009
(151) 13.01.2010
(540)

GLONG

(730) **WINCHESTER SE**, Na Neklance 903/24, Praha 5 - Smíchov, 15000, CZ
(740) Ing. Václav Kratochvíl, patentový zástupce, Husníkova 2086/22, Praha 5, Stodůlky, 15800

(510) (6) bazény kovové, kování pro stavby nebo pro nábytek, drobné kovové zboží, rolety z kovu, řetězy, zámky všeho druhu, zámečnické výrobky, bezpečnostní pokladny a kovové schránky, tlakové zásobníky, kovové stavební konstrukce, kovové vodovodní trubky, ventily, zastřešení (zejména bazénová zastřešení), součásti vyjmenovaných výrobků v rámci této třídy; (7) čerpadla, filtrační stroje, čisticí stroje, elektrické generátory, hydraulické mechanismy, motory s výjimkou motorů pro pozemní vozidla, redukční ventily, uzavírací ventily, vysavače a jejich příslušenství, elektromotory; (11) přístroje pro svícení, topení, produkci páry, chlazení, sušení, ventilaci, dodávku vody a pro sanitární účely, vany, armatury v rámci této třídy, přístroje a zařízení pro úpravu, čištění, změkčení, odsolení, filtraci, odkyselení, dechloraci a dezinfekci vody, filtrační stroje, chladič a mrazicí přístroje a zařízení, klimatizační zařízení, jejich částí a příslušenství, součásti výše uvedeného zboží v rámci této třídy; (19) bazény nekovové, dlaždice, dveře nekovové, dýhy, parkety, stavební hmoty nekovové, kámen přírodní a umělý, cement, vápno, malta, sádra, šterk, asfalt, smola, živec, přenosné domy, překližka, stavební sklo, vodovodní trubky nekovové, nekovové zastřešení (zvláště zastřešení bazénu), součásti zmíněných výrobků v rámci této třídy; (37) montáž bazénů a zastřešení a krytů na bazény a zimní zahrady, stavebnictví, opravy, opravy motorů, pump a čerpadel.

(511) 6, 7, 11, 19, 37
(210) O-469252

(111) **310041**
(220) 06.08.2009
(151) 20.01.2010
(540)

HEMLOCK SEMICONDUCTOR

(730) **DOW SILICONES CORPORATION**, 2200 West Salzburg Road, Midland, 48686-0994, MI, US

(740) Čermák Hořejš Matějka a spol., JUDr. Jan Matějka, advokát, Národní 32, Praha 1, 11000

(510) (1) polykrystalické silikonové, polysilikonové a silikonové vstupní chemikálie, užívané při výrobě silikonových výlisků a plátků pro polovodičové zařízení, pro solární zařízení, pro elektronická zařízení, pro monokrystalické solární jednotky a jednorozměrné solární jednotky.

(511) 1
(210) O-469982

(111) **310155**
(220) 08.07.2009
(151) 26.01.2010
(540)



VÍTKOVICE

MACHINERY GROUP

(730) **VÍTKOVICE, a.s.**, Vítkovice 3020, Ostrava, 70300, CZ
(740) Patentový a známkový zástupce, Ing. Kateřina Gregorová, Jiráskovo náměstí 159/10, Ostrava, Moravská Ostrava, 70200

(510) (6) obecné kovy, jejich slitiny a výrobky z nich všeho druhu, válcovaný materiál všeho druhu, včetně kolejnic a trub, odlitky ze šedé a tvárné litiny, kovové kotle, tlakové nádoby, tlakové láhve pro stlačené plyny technické i medicínální, tlakové lahve pro hasební účely, důlní záchranáře, potápěče, speleology, horolezce, letce, tlakové kovové zásobníky plynu, plnicí a redukční ventily pro tlakové lahve, mlecí koule pro kulové mlýny, ocelové konstrukce, mosty, zámečnické výrobky; (7) stroje a strojní zařízení, včetně investičních celků pro hutě, doly, energetiku (včetně jaderné), chemický a zpracovatelský průmysl, stroje a zařízení pro výrobu plynových zařízení a vyhrazených tlakových zařízení, zařízení pro výrobu plynu z odpadů, bioplynové stanice; (9) hasicí přístroje, měřicí a regulační zařízení pro měření a rozvod plynu, plynové plnicí stanice, počítačový software a hardware, komunikační sítě; (11) zařízení pro čištění odpadních vod a zpracování odpadu; (35) služby v obchodní činnosti, zejména zprostředkování obchodu, poradenství, marketing a řízení, dodavatelské služby pro třetí osoby, činnost dovozní a vývozní kanceláře, obchod (pro výrobky a služby ve třídě 6, 7, 9, 11, 35, 37, 39, 40, 41, 42 a 45), propagační činnost a reklama; (36) služby nemovitostní, nákup a prodej nemovitostí, realitní činnosti, služby pronájmu nemovitostí, služby správců nemovitostí; (37) stavební činnost, zejména provádění inženýrských a průmyslových staveb, včetně provádění oprav a instalací, montáže stavebních ocelových konstrukcí, montážní, opravárenské a servisní práce v plynárenství, revize a zkoušky vyhrazených tlakových zařízení, zejména kotlů a tlakových nádob; (39) doprava, přeprava a skladování, dodavatelské služby pro třetí osoby v rámci této třídy; (40) zpracování a úprava zemního plynu, bioplynu a jejich směsí, plnění tlakových nádob plynem, povrchové úpravy, svařování kovů; (41) výchova, školení, zábava, vzdělávací, kulturní a sportovní aktivity, zprostředkovatelské služby v oblasti školství, výchovy a vzdělávání; (42) projekční činnost ve výstavbě, studie technických projektů, inženýrská činnost v investiční výstavbě, vědecké a technologické služby a s nimi spojený výzkum, návrh, vývoj, tvorba a údržba počítačového softwaru, včetně poradenství; (45) právní služby, poskytování služeb v oblasti bezpečnosti a ochrany zdraví při práci, poskytování technických služeb při ochraně majetku a osob.

(511) 6, 7, 9, 11, 35, 36, 37, 39, 40, 41, 42, 45
(210) O-469325

(111) **310169**
(220) 17.07.2009
(151) 26.01.2010
(540)



(591) Barevná
(730) **CZECH NEWS CENTER a.s.**, Komunardů 1584/42, Praha 7, Holešovice, 17000, CZ
(510) (35) propagační činnost, reklama, pomoc při řízení obchodní činnosti, obchodní administrativa, kancelářské práce; (38) spoje (komunikace); (42) vědecké a technologické služby a související výzkum a projektování, analytické a výzkumné služby v průmyslu, navrhování a vývoj počítačového hardwaru a softwaru.
(511) 35, 38, 42
(210) O-469550

(111) **310171**
(220) 17.07.2009
(151) 26.01.2010
(540)



(591) Barevná
(730) **CZECH NEWS CENTER a.s.**, Komunardů 1584/42, Praha 7, Holešovice, 17000, CZ
(510) (35) propagační činnost, reklama, pomoc při řízení obchodní činnosti, obchodní administrativa, kancelářské práce; (38) spoje (komunikace); (42) vědecké a technologické služby a související výzkum a projektování, analytické a výzkumné služby v průmyslu, navrhování a vývoj počítačového hardwaru a softwaru.
(511) 35, 38, 42
(210) O-469552

(111) **310175**
(220) 20.07.2009
(151) 26.01.2010
(540)



(591) Barevná
(730) **TEREZIÁNSKÉ SKLEPY, s.r.o.**, Prušánky 641, Prušánky, 69621, CZ
(510) (33) víno.

(511) 33
(210) O-469579

(111) **310199**
(220) 28.07.2009
(151) 26.01.2010
(540)



(730) **VERA PRODUCTION, s.r.o.**, Srbská 1373/18, Praha 10, Strašnice, 10000, CZ
(510) (19) stavební materiály nekovové, neohebné trubky nekovové pro stavebnictví, asfalt, směla, přenosné konstrukce nekovové, nekovové pomníky; (37) stavebnictví, opravy, instalační služby; (39) doprava, balení a skladování zboží, organizování cest.
(511) 19, 37, 39
(210) O-469764

(111) **310382**
(220) 15.06.2009
(151) 02.02.2010
(540)



(730) **ATELIER FONTES, s.r.o.**, Křídlovická 314/19, Brno, 60300, CZ
(740) INPARTNERS GROUP, Ing. Dušan Kendereški, Tuřanka 1519/115a, Brno, Slatina, 62700
(510) (35) zpracování podkladů a žádostí o dotace z aktuálních programů EU a ministerstev ČR, zpracování plánů společných zařízení a realizačních projektů pro pozemkové úpravy; (37) krajinné inženýrství, péče o krajinu, údržba a péče o chráněná území, dřeviny apod., vegetační úpravy, úpravy a revitalizace vodních toků, ramen a niv, hrazení bystřin, výsadby dřevin, rekultivace ploch, činnost stavební, přípravné práce pro stavby: prameniště - jímání vody, protipovodňových opatření, hrází a poldrů, úpravy ploch vodních nádrží, rybníků, mokřadů, tůní, jímek a koryt vodních toků, úpravy odtokových poměrů, protierozní opatření -výše uvedené služby spadající do této třídy, stavební dozor; (41) ekologická výchova a vzdělávání; (42) činnost technických poradců, projektová činnost ve výstavbě, zpracování krajinářské a vodohospodářské části územních plánů, biologické průzkumy, ochrana biodiverzity apod., projekty, studie, koncepce, tvorba geografických informačních systémů (GIS), odborné posudky a poradenství spadající do této třídy, výzkumná činnost, inženýrské činnosti.
(511) 35, 37, 41, 42
(210) O-468735

(111) **310438**
(220) 20.08.2009
(151) 02.02.2010
(540)

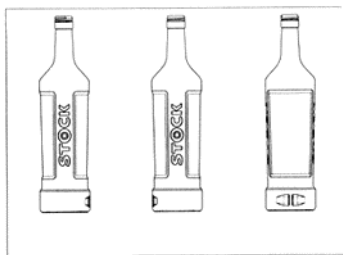

(730) **STOCK Plzeň-Božkov s.r.o.**, Palírenská 641/2, Plzeň - Božkov, 32600, CZ
(740) ZIVKO MIJATOVIĆ & PARTNERS s.r.o., Jugoslávských partyzánů 639/26, Praha 6, 16000
(510) (16) propagační předměty z papíru a plastických hmot, zejména kalendáře, letáky, plakáty, karty, tužky, pera, svorky v rámci této třídy; (33) alkoholické nápoje (s výjimkou piva); (35) propagační činnost, reklamní činnost.
(511) 16, 33, 35
(210) O-470269

(111) **310678**
(220) 14.07.2009
(151) 17.02.2010
(540)

MetalGate

(730) **Ing. Miloslav Šmejkal**, Nerudova 201, Řevnice, 25230, CZ
(510) (9) hudební nosiče; (41) pořádání hudebních festivalů.
(511) 9, 41
(210) O-469438

(111) **310683**
(220) 30.07.2009
(151) 17.02.2010
(540)



(730) **GRiT, s.r.o.**, Kopečná 231/10, Brno, Staré Brno, 60200, CZ
(740) Ing. Libor Markes, Grohova 54, Brno, 60200
(510) (35) zpracování dat a tvorba databází pro podnikatele a instituce, vše v rámci této třídy; (42) poradenství v oblasti hardware a software.
(511) 35, 42
(210) O-469809

(111) **310790**
(220) 03.07.2009
(151) 24.02.2010
(540)

ESCAPE IT Expert

(730) **Bakalář Zdeněk**, Milady Horákové 22, Praha 7, 17000, CZ
(740) JUDr. Ladislav Břeský, Botičská 1936/4, Praha 2, 12800
(510) (35) pomoc při řízení obchodní činnosti, obchodní administrativa, kancelářské práce; (42) navrhování a vývoj počítačového hardwaru a softwaru.
(511) 35, 42
(210) O-469246

(111) **310996**
(220) 24.09.2009
(151) 10.03.2010
(540)

THERMOCEL

(730) **CIUR a.s.**, Malé náměstí 142/3, Praha 1, 11000, CZ
(740) BOHEMIA PATENT, Ing. Jana Vandělíková, Vodičkova 791/41, Praha 1 - Nové Město, 11000
(510) (1) celulóza, celulózový substrát, celulóza ve formě prášku, pasty, tekutin, emulzí, disperzí a granulí pro průmyslové účely, dřevěná kaše-drt', dřevěná tříslivo s obsahem cementu; (17) izolační hmoty, barvy, laky, oleje, nátěry, omítky, papír, tkaniny, obklady, plsti, pásy, vata na utěsnění, vše pro účely izolace, prostředky a materiály pro izolaci tepelnou a hlukovou, kovové izolační fólie, izolační materiály a hmoty získané mineralizací, látky na izolace proti vlhkosti staveb, materiály na izolace kabelů, minerální vlna jako izolační materiál, izolační papír, skleněná vata jako izolační materiál, izolační materiály zabraňující sálání, tkaniny ze skelných vláken na izolaci, chemické směsi k izolačním účelům, celulóza v deskách, blocích, tyčích, trubicích k průmyslovým účelům, např. tepelným a zvukovým izolacím, materiály těsnící, ucpávací a izolační, izolační plstě, izolační tepelný materiál, polotovary z plastických hmot, kaučuk, gutaperča, guma a výrobky z těchto materiálů, plastické hmoty a polotovary z plastických hmot (PVC, polyuretan, polypropylen, polyester, polyamid a podobně), zejména ve tvaru fólie, desek a tyčí, nitě a vlákna z umělé hmoty, kromě vláken k textilním účelům, pěnové materiály na bázi gumy a plastických hmot, fólie z umělých hmot pro zemědělské účely, materiály k těsnění, ucpávání a izolaci; (37) izolování a utěšňování staveb, izolace tepelná, izolace hluková, servisní činnost v oblasti izolátérství, instalace a opravy klimatizačních zařízení, pronájem stavební techniky - bagrů, rypadel, buldozerů, montáž, údržba a opravy elektrických strojů a přístrojů.
(511) 1, 17, 37
(210) O-471081

(111) **311035**
(220) 06.11.2009
(151) 10.03.2010
(540)



(591) Barevná
(730) **Skuratov Andrey**, Plzeňská 1270/97, Praha 5, 15000, CZ
(510) (35) propagační činnost, reklama, pomoc při řízení obchodní činnosti, obchodní administrativa, kancelářské práce; (36) pojištění, služby finanční, služby peněžní, služby nemovitostní.
(511) 35, 36
(210) O-471942

(111) **311476**
(220) 26.10.2009
(151) 07.04.2010
(540)

CAFE MAJADA

(730) **SCA Morava s.r.o.**, Struhlovsko 1400, Hranice, Hranice I-Město, 75301, CZ
(740) Mgr. Pavel Hubálek, advokát, Na Příkopě 1047, Praha 1, 11000
(510) (29) mléko, mléčné výrobky; (30) káva; (35) reklama, zasílání reklamních materiálů, letáků, reklamních vzorků a prospektů zákazníkům, navrhování reklamních potisků.
(511) 29, 30, 35
(210) O-471723

(111) **311584**
(220) 04.12.2009
(151) 21.04.2010
(540)

MARYŠA

(730) **DENMAR, s.r.o.**, Kloboukova 1231/75, Praha 4, Chodov, 14800, CZ
(740) **MARTIN TOCIK & PARTNER**, advokátní kancelář, Mgr. Petr Šindelář, LL.M., Moskevská 66/1461, Karlovy Vary, 36001
(510) (29) maso, ryby, drůbež a zvěřina, masové výtahy, zavařované, mražené, sušené a vařené ovoce a zelenina, želé, džemy, vejce, mléko a mléčné výrobky, oleje a tuky jedlé.
(511) 29
(210) O-472574

(111) **311749**
(220) 30.07.2009
(151) 05.05.2010
(540)



(730) **MEGA - Měřicí Energetické Aparáty, a.s.**, č. p. 390, Česká, 66431, CZ
(740) Ing. Libor Markes, Grohova 54, Brno, 60200
(510) (9) elektrická a elektronická zařízení k monitorování a ovládání vysokonapěťových sítí a jejich prvky, jako indikátory proudu a napětí, vysílače, přijímače, rozvaděče a rozvodny a jejich elektrické a elektronické zařízení, software pro ovládání těchto zařízení; (42) projektování, měření, analýzy a poradenství v oblasti monitorování a ovládání vysokonapěťových sítí, tvorba software týkajícího se této oblasti.
(511) 9, 42
(210) O-469810

(111) **311959**
(220) 17.07.2009
(151) 18.05.2010
(540)

COLPERMIN

(730) **Tillotts Pharma A.G.**, Baslerstrasse 15, 4310 Rheinfelden, CH
(740) Čermák a spol., JUDr. Karel Čermák Ph.D., LL.M., Elišky Peškové 735/15, Praha 5, Smíchov, 15000
(510) (5) farmaceutické přípravky a látky, přípravky a látky pro léčbu nemocí a poruch gastro-intestinálního traktu.
(511) 5
(210) O-469566

(111) **311977**
(220) 07.10.2009
(151) 18.05.2010
(540)

TRUMF

(730) **AgroBio Opava, s.r.o.**, Mostní 41/1, Brumovice, Skrochovice, 74771, CZ
(740) Ing. Jaromír Příkryl - patentová a známková kancelář, Ing. Jaromír Příkryl, Včelín 1161, Hulín, 76824
(510) (1) hnojiva - stimulátor růstu rostlin, hnojiva rostlinného nebo živočišného původu, substráty bezzeminné rostlinné, zemina pro pěstování, přípravky pro zkvalitnění půdy s obsahem humifikačních organismů v živném substrátu z glycidů a proteinů, půda - humus, přípravky pro hnojení organického původu, kompost, rašelina, mořidla na ochranu semen, vzácné zeminy, chemické přípravky pro lesnictví, zemědělství a zahradnictví s výjimkou fungicidů, herbicidů, insekticidů a přípravků na hubení parazitů, chemické přípravky pro zkvalitnění půdy; (5) agrochemikálie - přípravky na ochranu a výživu rostlin, zejména insekticidy, fungicidy a herbicidy, chemické přípravky na hubení hmyzu, a to účinné látky insekticidního charakteru, repelenty, akaricidy, bakteriální jedy, biocidy (pesticidy),

bioinsekticidy, pesticidy, přípravky pro sterilizaci půdy, přípravky proti parazitům, chemické přípravky na hubení škodlivých zvířat - potkanů, krys, myši a škůdců; (31) osiva, travní směsi, kůra mulčovací, pěstitelské produkty, krmiva, kultura houbová na výsev, rostlinná semena, slaměný mulč (materiál na pokrytí povrchu půdy); (35) maloobchodní a velkoobchodní prodej a zprostředkovatelské služby v oblasti nákupu a prodeje výrobků ve třídě 1, 5 a 31.

(511) 1, 5, 31, 35
(210) O-471299

(111) **311993**
(220) 29.10.2009
(151) 18.05.2010
(540)



(730) **TRUCKPARK a.s.**, Loukov 55, Loukov u Mnichova Hradiště, 29411, CZ
(510) (35) reklamní činnost, marketing; (36) realitní činnost a správa nemovitostí; (37) opravy a údržba nemovitostí; (39) skladování, balení zboží, manipulace s nákladem a technická činnost v dopravě.
(511) 35, 36, 37, 39
(210) O-471770

(111) **312046**
(220) 11.12.2009
(151) 18.05.2010
(540)

internetové pojišťovnictví Moje ČPP

(730) **Česká podnikatelská pojišťovna, a.s., Vienna Insurance Group**, Pobřežní 665/23, Praha 8, 18600, CZ
(740) Mgr. Olga Bitar, Sarajevská 1051/10, Praha 2, Vinohrady, 12000
(510) (9) informace a data v elektronické podobě na nosičích zařazených ve třídě 9; (16) informace a data na nosičích zařazených ve třídě 16, tiskoviny, informační brožury a letáky, formuláře a tiskopisy, karty, kalendáře; (36) pojištění, veškeré služby v oblasti pojišťovnictví, pojišťovací a zajišťovací činnost, zprostředkovatelská činnost v oblasti pojišťovnictví a finančnictví prostřednictvím informačních médií a datových nosičů všeho druhu.
(511) 9, 16, 36
(210) O-472735

(111) **312062**
(220) 21.12.2009
(151) 18.05.2010
(540)



(591) Barevná
(730) **FAVEA a.s.**, Boženy Němcové 580/1b, Kopřivnice, 74221, CZ
(740) KANIA, SEDLÁK, SMOLA Patentová a známková kancelář, Mgr. Martina Dvořáková, Mendlovo nám. 1a, Brno, 60300
(510) (1) bílkoviny, protein (surovina), bakteriální přípravky (jiné než pro lékařské a zvěrolékařské účely), bakteriologické přípravky (jiné než pro

lékařské a zvěrolékařské účely), kultury mikroorganismů (jiné než pro lékařské a zvěrolékařské účely), biochemické přípravky pro průmysl, umělá sladidla; (3) kosmetika, parfumerie, kosmetická barviva a barvy, kosmetické kúry, kosmetické přípravky pro zeštíhlení, kosmetické přípravky pro zvířata, krémy na bělení pokožky, masky kráslicí, kosmetické oleje, kosmetické emulze, mléko (čisticí) pro toaletní účely, mléko pro kosmetické účely, pleťová voda pro kosmetické účely, přípravky pro ošetřování a pěstění pleti, přípravky vlasové kosmetiky, přípravky do koupele a po koupeli, ličidla, depilační přípravky, opalovací přípravky, přípravky proti pocení (toaletní potřeby), laky na nehty, odlakovače, přípravky pro péči o nehty, přípravky na a po holení, ústní vody, zubní pasty, zubní bělicí gely, pěstící a čisticí přípravky pro chrup (i umělý), přípravky k mytí, šampóny, šampóny pro zvířata, přípravky pro ústní hygienu spadající do této třídy, deodoranty pro osobní potřebu, éterické oleje, hygienické prostředky v rámci této třídy, mýdla, dezinfekční mýdla; (5) aminokyseliny pro lékařské i veterinární účely, bakteriální přípravky pro lékařské a zvěrolékařské účely, bílkovinami obohacené mléko, bílkovinná potrava pro lékařské účely, přípravky proti bolesti hlavy, doplňky potravy minerální, farmaceutické výrobky, veterinární výrobky, chemické a biochemické přípravky pro léčebné účely, enzymatické přípravky pro léčebné účely, farmaceutické přípravky proti lupům, lékařské přípravky pro hubnutí, přísady do krmiv pro léčebné účely, masti pro farmaceutické účely, mikroorganismy pro použití v lékařství a zvěrolékařství, léčiva posilující nervovou soustavu, přípravky na ošetření popálenin, přípravky potlačující chuť k jídlu pro lékařské účely, dietetické přípravky pro léčebné účely, dietní potraviny upravené pro lékařské účely, diabetické přípravky pro léčebné účely, diabetické potraviny pro léčebné účely, potraviny pro batolata, bonbóny bez cukru pro lékařské účely, žvýkácké gummy pro lékařské účely, výrobky z čokolády bez cukru pro dietetické účely, vitamíny a vitamínové přípravky pro léčebné účely, doplňky výživové pro lékařské účely, potravinové doplňky pro léčebné účely, potravinové doplňky ke zlepšení fyzické a psychické kondice, posilující potraviny, speciální potraviny pro sportovce, rekonvalescenty a osoby se zvýšenou fyzickou a psychickou zátěží, sladkosti bez cukru pro lékařské účely, přípravky proti nevolnosti při cestování, přípravky a směsi pro potahování tablet, léčebné čaje, tyčinky proti bradavicím, výrobky léčebné kosmetiky, rostlinné extrakty pro léčebné účely, přípravky pro péči o dutinu ústní, dezinfekční přípravky, antibakteriální přípravky, deodoranty (nikoliv pro osobní použití), osvěžovače vzduchu, odstraňovače zápachu, WC deodoranty, WC gely, prostředky proti plísním, insekticidy, přípravky k hubení škůdců, antiparazitní přípravky, repelenty a jiné odpuzovače hmyzu, hygienické výrobky v rámci této třídy; (29) kasein používaný jako přísada ve výživě, mléčné výrobky, protein pro lidskou spotřebu, syrovátka; (35) zprostředkování nákupu a prodeje v oboru kosmetiky, potraviných doplňků, farmaceutických a veterinárních přípravků, dodavatelské služby pro třetí osoby (nákup kosmetiky, potraviných doplňků, farmaceutických a veterinárních přípravků pro jiné podniky), kanceláře dovozní a vývozní, reklama, reklama on-line v počítačové síti, propagace, inzerce, marketingové studie, obchodní a podnikatelské informace, obchodní nebo podnikatelský průzkum, pomoc při provozu obchodu, pořádání veletrhů pro obchodní a reklamní účely, distribuce vzorků zboží, předvádění zboží; (42) vědecký výzkum, bakteriologický výzkum, biologický výzkum, klinické a preklinické studie, výzkum v oblasti chemie a kosmetiky, výzkum a vývoj v oblasti přírodních a technických věd, chemické a biochemické analýzy, zkoušky materiálů, odborné posudky a poradenství v oblasti kosmetiky, vývoj a výzkum nových výrobků, aktualizace počítačových programů, hosting webových stránek, instalace počítačových programů, inženýrské práce (expertizy), obnova počítačových dat, počítačové programování, počítačové systémové analýzy, tvorba software, tvorba a správa webových stránek a zprostředkování výše uvedených služeb.

(511) 1, 3, 5, 29, 35, 42
(210) O-472974

(111) **312132**
(220) 11.08.2009
(151) 26.05.2010
(540)



(730) **VLTAVA LABE MEDIA a.s.**, U Trezorky 921/2, Praha 5, Jinonice, 15800, CZ
(740) AK Jana Fraňová, JUDr. Jana Fraňová, advokát, Jakubská 14, Praha 1, 11000
(510) (16) časopisy, tiskoviny; (35) průzkumy a analýzy trhu, spotřebitelské průzkumy.
(511) 16, 35
(210) O-470069

(111) **312280**
(220) 14.08.2009
(151) 02.06.2010
(540)

Com-Sys SERVICE

(730) **Com-Sys TRADE spol. s r.o.**, Jagellonská 19, Praha 3, 13000, CZ
(740) Advokátní kancelář, JUDr. Hana Lenghartová, Dlouhá 16, Praha 1, 11000
(510) (9) centrální procesorové jednotky (procesory), čtecí zařízení (zpracování dat), kompaktní optické disky CD ROM, kopírovací zařízení a stroje, magnetické disky, magnetické páskové jednotky pro počítače, páskové mechaniky, mechanismus pro vkládání disku do počítače, monitory (počítače-hardware), notebooky (počítače), operační systémy (nahrané programy), paměti počítačové, počítačový software, periférie počítačové, periferní zařízení počítačů, počítače, počítačové klávesnice, počítačové programy nahrané, počítačové tiskárny, počítačový software nahraný, pokladny registrační, ostatní elektronická zařízení - v rámci této třídy; (37) instalace a opravy, montáž, údržba a opravy kancelářských strojů a zařízení, montáž, údržba a opravy počítačového vybavení; (42) pronájem počítačů, poradenství v oblasti počítačového hardware, služby v oblasti ochrany proti počítačovým virům, tvorba a správa webových stránek.
(511) 9, 37, 42
(210) O-470158

(111) **312281**
(220) 14.08.2009
(151) 02.06.2010
(540)



(591) Barevná
(730) **Com-Sys TRADE spol. s r.o.**, Jagellonská 19, Praha 3, 13000, CZ
(740) Advokátní kancelář, JUDr. Hana Lenghartová, Dlouhá 16, Praha 1, 11000
(510) (9) centrální procesorové jednotky (procesory), čtecí zařízení (zpracování dat), kompaktní optické disky CD ROM, kopírovací zařízení a stroje, magnetické disky, magnetické páskové jednotky pro počítače, páskové mechaniky, mechanismus pro vkládání disku do počítače, monitory (počítače-hardware), notebooky (počítače), operační systémy (nahrané programy), paměti počítačové, počítačový software, periférie počítačové, periferní zařízení počítačů, počítače, počítačové klávesnice, počítačové

programy nahané, počítačové tiskárny, počítačový software nahaný, pokladny registrační, ostatní elektronická zařízení - v rámci této třídy; (37) instalace a opravy, montáž, údržba a opravy kancelářských strojů a zařízení, montáž, údržba a opravy počítačového vybavení; (42) pronájem počítačů, poradenství v oblasti počítačového hardware, služby v oblasti ochrany proti počítačovým virům, tvorba a správa webových stránek.

(511) 9, 37, 42
(210) O-470159

(111) **312282**
(220) 14.08.2009
(151) 02.06.2010
(540)

Com-Sys TRADE

(730) **Com-Sys TRADE spol. s r.o.**, Jagellonská 19, Praha 3, 13000, CZ
(740) Advokátní kancelář, JUDr. Hana Lenghartová, Dlouhá 16, Praha 1, 11000
(510) (9) centrální procesorové jednotky (procesory), čtecí zařízení (zpracování dat), kompaktní optické disky CD ROM, kopírovací zařízení a stroje, magnetické disky, magnetické páskové jednotky pro počítače, páskové mechaniky, mechanismus pro vkládání disku do počítače, monitory (počítače-hardware), notebooky (počítače), operační systémy (nahané programy), paměti počítačové, počítačový software, periferie počítačové, periferní zařízení počítačů, počítače, počítačové klávesnice, počítačové programy nahané, počítačové tiskárny, počítačový software nahaný, pokladny registrační, ostatní elektronická zařízení - v rámci této třídy; (37) instalace a opravy, montáž, údržba a opravy kancelářských strojů a zařízení, montáž, údržba a opravy počítačového vybavení; (42) pronájem počítačů, poradenství v oblasti počítačového hardware, služby v oblasti ochrany proti počítačovým virům, tvorba a správa webových stránek.

(511) 9, 37, 42
(210) O-470160

(111) **312283**
(220) 14.08.2009
(151) 02.06.2010
(540)

Com-Sys NETWORKS

(730) **Com-Sys TRADE spol. s r.o.**, Jagellonská 19, Praha 3, 13000, CZ
(740) Advokátní kancelář, JUDr. Hana Lenghartová, Dlouhá 16, Praha 1, 11000
(510) (9) centrální procesorové jednotky (procesory), čtecí zařízení (zpracování dat), kompaktní optické disky CD ROM, kopírovací zařízení a stroje, magnetické disky, magnetické páskové jednotky pro počítače, páskové mechaniky, mechanismus pro vkládání disku do počítače, monitory (počítače-hardware), notebooky (počítače), operační systémy (nahané programy), paměti počítačové, počítačový software, periferie počítačové, periferní zařízení počítačů, počítače, počítačové klávesnice, počítačové programy nahané, počítačové tiskárny, počítačový software nahaný, pokladny registrační, ostatní elektronická zařízení - v rámci této třídy; (37) instalace a opravy, montáž, údržba a opravy kancelářských strojů a zařízení, montáž, údržba a opravy počítačového vybavení; (42) pronájem počítačů, poradenství v oblasti počítačového hardware, služby v oblasti ochrany proti počítačovým virům, tvorba a správa webových stránek.

(511) 9, 37, 42
(210) O-470161

(111) **312284**
(220) 14.08.2009
(151) 02.06.2010
(540)

Com-Sys APPLICATIONS

(730) **Com-Sys TRADE spol. s r.o.**, Jagellonská 19, Praha 3, 13000, CZ
(740) Advokátní kancelář, JUDr. Hana Lenghartová, Dlouhá 16, Praha 1, 11000
(510) (9) centrální procesorové jednotky (procesory), čtecí zařízení (zpracování dat), kompaktní optické disky CD ROM, kopírovací zařízení a stroje, magnetické disky, magnetické páskové jednotky pro počítače, páskové mechaniky, mechanismus pro vkládání disku do počítače, monitory (počítače-hardware), notebooky (počítače), operační systémy (nahané programy), paměti počítačové, počítačový software, periferie počítačové, periferní zařízení počítačů, počítače, počítačové klávesnice, počítačové programy nahané, počítačové tiskárny, počítačový software nahaný, pokladny registrační, ostatní elektronická zařízení - v rámci této třídy; (37) instalace a opravy, montáž, údržba a opravy kancelářských strojů a zařízení, montáž, údržba a opravy počítačového vybavení; (42) pronájem počítačů,

poradenství v oblasti počítačového hardware, služby v oblasti ochrany proti počítačovým virům, tvorba a správa webových stránek.

(511) 9, 37, 42
(210) O-470162

(111) **312285**
(220) 14.08.2009
(151) 02.06.2010
(540)

Com-Sys PROJECTS

(730) **Com-Sys TRADE spol. s r.o.**, Jagellonská 19, Praha 3, 13000, CZ
(740) Advokátní kancelář, JUDr. Hana Lenghartová, Dlouhá 16, Praha 1, 11000
(510) (9) centrální procesorové jednotky (procesory), čtecí zařízení (zpracování dat), kompaktní optické disky CD ROM, kopírovací zařízení a stroje, magnetické disky, magnetické páskové jednotky pro počítače, páskové mechaniky, mechanismus pro vkládání disku do počítače, monitory (počítače-hardware), notebooky (počítače), operační systémy (nahané programy), paměti počítačové, počítačový software, periferie počítačové, periferní zařízení počítačů, počítače, počítačové klávesnice, počítačové programy nahané, počítačové tiskárny, počítačový software nahaný, pokladny registrační, ostatní elektronická zařízení - v rámci této třídy; (37) instalace a opravy, montáž, údržba a opravy kancelářských strojů a zařízení, montáž, údržba a opravy počítačového vybavení; (42) pronájem počítačů, poradenství v oblasti počítačového hardware, služby v oblasti ochrany proti počítačovým virům, tvorba a správa webových stránek.

(511) 9, 37, 42
(210) O-470163

(111) **312286**
(220) 14.08.2009
(151) 02.06.2010
(540)

Com-Sys CONSULTING

(730) **Com-Sys TRADE spol. s r.o.**, Jagellonská 19, Praha 3, 13000, CZ
(740) Advokátní kancelář, JUDr. Hana Lenghartová, Dlouhá 16, Praha 1, 11000
(510) (9) centrální procesorové jednotky (procesory), čtecí zařízení (zpracování dat), kompaktní optické disky CD ROM, kopírovací zařízení a stroje, magnetické disky, magnetické páskové jednotky pro počítače, páskové mechaniky, mechanismus pro vkládání disku do počítače, monitory (počítače-hardware), notebooky (počítače), operační systémy (nahané programy), paměti počítačové, počítačový software, periferie počítačové, periferní zařízení počítačů, počítače, počítačové klávesnice, počítačové programy nahané, počítačové tiskárny, počítačový software nahaný, pokladny registrační, ostatní elektronická zařízení - v rámci této třídy; (37) instalace a opravy, montáž, údržba a opravy kancelářských strojů a zařízení, montáž, údržba a opravy počítačového vybavení; (42) pronájem počítačů, poradenství v oblasti počítačového hardware, služby v oblasti ochrany proti počítačovým virům, tvorba a správa webových stránek.

(511) 9, 37, 42
(210) O-470164

(111) **312287**
(220) 14.08.2009
(151) 02.06.2010
(540)

Com-Sys IT

(730) **Com-Sys TRADE spol. s r.o.**, Jagellonská 19, Praha 3, 13000, CZ
(740) Advokátní kancelář, JUDr. Hana Lenghartová, Dlouhá 16, Praha 1, 11000
(510) (9) centrální procesorové jednotky (procesory), čtecí zařízení (zpracování dat), kompaktní optické disky CD ROM, kopírovací zařízení a stroje, magnetické disky, magnetické páskové jednotky pro počítače, páskové mechaniky, mechanismus pro vkládání disku do počítače, monitory (počítače-hardware), notebooky (počítače), operační systémy (nahané programy), paměti počítačové, počítačový software, periferie počítačové, periferní zařízení počítačů, počítače, počítačové klávesnice, počítačové programy nahané, počítačové tiskárny, počítačový software nahaný, pokladny registrační, ostatní elektronická zařízení - v rámci této třídy; (37) instalace a opravy, montáž, údržba a opravy kancelářských strojů a zařízení, montáž, údržba a opravy počítačového vybavení; (42) pronájem počítačů, poradenství v oblasti počítačového hardware, služby v oblasti ochrany proti počítačovým virům, tvorba a správa webových stránek.

(511) 9, 37, 42
(210) O-470165

(111) **312537**
(220) 15.02.2010
(151) 09.06.2010
(540)

eurotape 

(730) **EUROPACK CHRUDIM, s.r.o.**, Pardubická 180, Chrudim, Chrudim IV, 53701, CZ

(510) (16) dávkovače lepicí pásky (kancelářské potřeby), pásky lepicí (papírnické výrobky), pásky lepicí pro kancelářské účely nebo použití v domácnosti, pruhy lepicí pro kancelářské účely nebo použití v domácnosti, fólie na balení z umělých hmot, papírové pásky; (17) pásky na izolace, lepicí pásky kromě pásek pro léčebné účely, pro kancelářské účely a pro použití v domácnosti, pásky samolepicí, kromě pásek pro léčebné účely, pro kancelářské účely a pro použití v domácnosti, fólie z umělých hmot, kromě fólií na balení; (19) fólie a desky z umělých hmot na značení cest; (22) pásky balící nebo lemovací, s výjimkou kovových, plachtovina na maskování, pásky, s výjimkou kovových na uzavírání.

(511) 16, 17, 19, 22
(210) O-473901

(111) **312544**
(220) 05.02.2010
(151) 09.06.2010
(540)

raja moravia

(730) **Raja - Moravia, spol. s r.o.**, Mezníkova 273/13, Brno, 61600, CZ

(740) Fiala, Tejkal a partneři, advokátní kancelář, s.r.o., JUDr. Petr Fiala, Helfertova 2040/13, Brno, 61300

(510) (6) kovy a jejich slitiny, polozpracované kovy, kovové odlitky a polotovary všeho druhu pro průmyslové účely, kovové formy výrobků, kovové konstrukce, kovové stavební materiály, kovové spojovací materiály, kovové profily všeho druhu, ocel pro různé průmyslové využití, zejména ocelové a nerezové nádrže na hydraulické oleje a jejich příslušenství; (7) průmyslové stroje na zpracování a úpravu materiálů - výrobků, jejich součástí a náhradní díly, obráběcí stroje všeho druhu, jejich součástí a náhradní díly spadající do této třídy, CNC obráběcí centra (stroje); (40) zpracování a úprava kovů na zakázku, obrábění na zakázku, kovoobráběčství, CNC a klasické obrábění (soustružení, frézování), svařování, povrchová úprava materiálů, pokovování, gravírování, potisk výrobků; (42) konstrukční a projektová činnost ve strojírenství, odborné poradenství a konzultace ve strojírenství, kovoobráběčství, svařování a povrchové úpravě materiálů.

(511) 6, 7, 40, 42
(210) O-474073

(111) **313100**
(220) 11.12.2009
(151) 14.07.2010
(540)

AMAR CZ
s.r.o.

(730) **AMAR CZ s.r.o.**, Krušnohorská 793, Ostrov, 36301, CZ

(740) ZEMAN - podkrušnohorská patentová a známková kancelář, Mgr. Dita Fialová, Hradní 301/9, Loket, 35733

(510) (9) zařízení a přístroje pro měření a regulaci zařazené v této třídě, jiná v této třídě zařazená zařízení měřicí, zabezpečovací, signalizační, výstražná, kontrolní, dálkově ovládací a poplašná, jejich díly a součásti v rámci této třídy, pulty centralizované ochrany, jiná elektronická zařízení, zařízení pro pořizování, přenos a reprodukci zvuku a obrazu, zařízení telekomunikační, zejména vysílačky a bezdrátové a mobilní telefony, kamerové systémy a jejich součásti, software, strojně čitelné nosiče informací a informace na takovýchto nosičích, kamerové systémy, silnoproudá elektrická zařízení, bleskosvody, elektrické vodiče a jiný elektromontážní a elektroinstalační materiál, rozvaděče nízkého napětí, uzemňovací vodiče, elektronky, svítidla zařazená ve třídě 9, diagnostické a měřicí přístroje pro obor elektro; (35) zprostředkování obchodu s výrobky uvedenými v třídě 9, zprostředkování obchodu s osvětlovacími tělesy, žárovkami, zářivkami, výbojkami, zprostředkování obchodu s elektrickými topnými tělesy, jinými elektrospotřebiči, chladicími a klimatizačními zařízeními, zprostředkování obchodu s ručním nářadím vč. elektrického, předvádění a nabízení zboží, obchodní administrativa; (37) instalace, servis, případně demontáže měřicích, regulačních, zabezpečovacích, kontrolních, signalizačních, dálkově ovládacích a poplašných zařízení, telekomunikačních systémů, telekomunikačních zařízení, kamerových sledovacích okruhů, společných televizních antén a jiných zařízení uvedených v tomto seznamu v třídě 9, montáže elektrických vedení, montáže a údržba veřejného osvětlení, montáže elektrických přípojek, provádění jiných elektroinstalací, montáž, údržba a opravy vyhrazených elektrických zařízení a bleskosvodů, revize vyhrazených elektrických zařízení a bleskosvodů, poradenství v oboru elektrických vedení, měřicích, regulačních, zabezpečovacích, signalizačních, výstražných, kontrolních, dálkově ovládacích a poplašných zařízení, pultů centralizované ochrany, komplexní požární signalizace, telekomunikačních systémů, kamerových sledovacích okruhů z hlediska montáže, instalace a servisu, práce zemní, betonářské, zednické, stavební práce dokončovací, práce stavebně montážní, práce zámečnické opravárenského charakteru, montáže a servis řídicích systémů (zejména hardware a kabeláž), údržba a terénní úpravy v místě a okolí elektrických zařízení, pronájem a půjčování stavební mechanizace, zejména montážních plošin; (42) měřicí činnosti, projektování elektrických zařízení a bleskosvodů, měřicích, regulačních, zabezpečovacích, signalizačních, výstražných, kontrolních, dálkově ovládacích a poplašných zařízení a systémů, pultů centralizované ochrany, komplexní požární signalizace, telekomunikačních systémů, kamerových sledovacích okruhů, projektování elektrických vedení, veřejného osvětlení a elektroinstalací, inženýrská činnost v oboru elektro, autorský dozor nad projektovanými zařízeními a systémy - v rámci této třídy, poradenství v oboru elektrických, měřicích, regulačních, zabezpečovacích, signalizačních, výstražných, kontrolních, dálkově ovládacích a poplašných zařízení, pultů centralizované ochrany, komplexní požární signalizace, telekomunikačních systémů, kamerových sledovacích okruhů z hlediska vývoje, konstrukce a způsobu zapojení - v rámci této třídy, instalace, aktualizace a servis software pro montáže a servis řídicích systémů.

(511) 9, 35, 37, 42
(210) O-472762

(111) **313148**
(220) 04.02.2010
(151) 14.07.2010
(540)

CENOPÁD

(730) **Vaše DEDRA s.r.o.**, Podhradní 69, Česká Skalice, 55203, CZ
(510) (1) chemické výrobky určené pro průmysl, vědu a fotografii, jakož i pro zemědělství a lesnictví; (3) přípravky pro bělení a jiné prací prostředky, přípravky pro čištění, leštění, odmašťování a broušení, mýdla, parfumerie, vonné oleje, kosmetika, vlasové vody, zubní pasty; (35) propagační činnost, reklama, pomoc při řízení obchodní činnosti, obchodní administrativa, kancelářské práce.
(511) 1, 3, 35
(210) O-473991

(111) **313558**
(220) 23.02.2010
(151) 04.08.2010
(540)



(591) Barevná
(730) **Tripal Dušan Ing.**, Třešovice 53, Telč, 58856, CZ
(740) Jiří Effmert, Družstevní 1424/12, Říčany, 25101
(510) (16) balicí papír, celulóza regenerovaná, dopisní papír, hmota papírová, výrobky z papíru, kartón, katalogy, krabice lepenkové nebo papírové, lepenka, lepenka dřevitá (papírenské výrobky), lepicí pásky, papírové obaly na skleněné výrobky včetně papírových obalů na lahve, tiskoviny, kartóny, kartónové proložky, kartónové přířezy, papír filtrační, papírové fixační a výplňové materiály, papír toaletní; (22) dřevitá vata; (39) automobilová doprava, balení zboží, dodávka zboží poštou, doprava železniční, doprava a skladování odpadu, pronájem kontejnerů, skladování, balení zboží, nakládání, resp. vykládání, nákladní doprava kamiónová, pronájem nákladních automobilů, pronájem skladovacích kontejnerů, pronájem skladů, uskladňování, zboží (doručování), zprostředkování dopravy; (40) recyklace, likvidace, zpracování, třídění odpadů a recyklovaného materiálu, zejména papíru a kartónu.
(511) 16, 22, 39, 40
(210) O-474584

(111) **313852**
(220) 04.06.2009
(151) 25.08.2010
(540)

BÍLÝ PERNÍK

(730) **KAM NA PARDUBICKU s.r.o.**, č. p. 38, Ráby, 53352, CZ
(510) (16) papír, výrobky z papíru, periodické a neperiodické publikace, knihy, časopisy, brožury, letáky, prospekty, fotografie; (35) služby propagace a reklamy, zprostředkovatelská činnost v oblasti obchodu s výrobky ve tř. 16 a 30, aktualizace reklamních materiálů, aranžování výkladů, obchodní nebo podnikatelské informace, komerční informační kanceláře, kopírování nebo rozmnožování dokumentů, marketingové studie, organizování výstav ke komerčním účelům, pronájem reklamních materiálů a ploch, průzkum trhu, předvádění zboží, překlad informací do počítačových databází, přepisování, sekretářské služby, vedení kartoték v počítači, činnost umělecké agentury (obchodní vedení), zprostředkovatelská činnost ve styku s veřejností (public relations), vyřizování korespondence; (38) informační servis (informační kancelář), šíření a poskytování zpráv a obrazových informací, interaktivních, grafických a multimediálních sdělení prostřednictvím globálních telekomunikačních sítí a Internetu; (41) zprostředkovatelská činnost v oblasti kultury, vzdělávání a informací ve třídě 41, organizování kulturních, sportovních, společenských a vzdělávacích akcí, televizní zábava, filmová tvorba (produkce), vydávání knih, výroba divadelních nebo jiných představení, služby pro oddech a rekreaci, organizování

vzdělávacích a zábavných soutěží, výroba videofilmů, rozhlasových a televizních programů, fotografování, redakční služby (zpracování a úprava textů, rukopisů pro tisk), činnost tiskové agentury (zpravodajské služby).

(511) 16, 35, 38, 41
(210) O-468436

(111) **313861**
(220) 18.12.2009
(151) 25.08.2010
(540)



(591) Barevná
(730) **efko cz s.r.o.**, Třída Čs. armády 839, Veselí nad Lužnicí, Veselí nad Lužnicí II, 39181, CZ
(510) (29) konzervovaná zelenina a ovoce; (35) zprostředkování obchodu s konzervovanou zeleninou a ovocem.
(511) 29, 35
(210) O-472945

(111) **314231**
(220) 16.07.2009
(151) 15.09.2010
(540)



(591) Barevná
(730) **Fiedler Milan**, Čsl. legii 699, Jilemnice, 51401, CZ
(740) PROPATENT, Ing. Vlasta Sedláčková, Pod Pekařkou 1, Praha 4, 14700
(510) (5) léčivé byliny; (21) sklo s výjimkou stavebního, porcelán, keramika, majolika, náční a nádoby pro domácnost - v rámci této třídy; (30) mlynářské, těstářské, pekařské a cukrářské výrobky, cukrovinky, čokoláda a výrobky z ní, pochutiny a pokrutiny na bázi obilovin, jemné trvanlivé pečivo, sušenky, oplatky, káva, kakao, čaj, med, koření, omáčky a chuťové přísady patřící do tř. 30; (32) nealkoholické nápoje.
(511) 5, 21, 30, 32
(210) O-469536

(111) **314288**
(220) 22.03.2010
(151) 15.09.2010
(540)



(730) **VersaCo s.r.o.**, Na Strži 1702/65, Praha 4 - Nusle, 14000, CZ
(740) advokátní kancelář, JUDr. Andrea Rečková, advokátka, Anglické nábřeží 2434/1, Plzeň, 30100
(510) (16) papír, lepenka a výrobky z těchto materiálů, které nejsou zařazeny do jiných tříd, tiskárenské výrobky, potřeby pro knižní vazby, fotografie, papírenské zboží, lepidla pro papírenství nebo domácnost, materiál pro umělce, štětce, psací stroje a kancelářské potřeby (vyjímaje nábytek), učební a vyučovací pomůcky s výjimkou přístrojů, plastické obaly (nezařazené do jiných tříd), tiskařské typy, štočky.
(511) 16
(210) O-475337

(111) **314548**
(220) 17.03.2010
(151) 29.09.2010
(540)



(591) Barevná
(730) **Kacer Ludvík**, Bílkova 13, Praha 1, 11000, CZ
(740) Loskotová & partneři, patentová a známková kancelář, Ing. Gabriela Loskotová, K Závětinám 727, Praha 5, 15500
(510) (31) čerstvé ovoce, zelenina, koření, bylinky, houby, kořeny jedlé, lesní plody, pálivé papričky, ořechy, exotické plody, plody jedlé, čerstvé ovocné saláty, čerstvé zeleninové saláty, loupané produkty a všechny uvedené výrobky vyprodukované v souladu s postupy ekologického zemědělství; (32) nealkoholické nápoje, ovocné nápoje, zeleninové nápoje, džusy ovocné, džusy zeleninové, nápoje s ovocnou příchutí, nápoje se zeleninovou příchutí, ovocné šťávy, zeleninové šťávy, ovocné mošty, sirupy, nektary, bylinné nápoje, vinné mošty a nápoje vyrobené z výrobků vyprodukovaných v souladu s postupy ekologického zemědělství; (43) zásobování gastronomických provozů výrobky uvedenými ve třídách 31 a 32.
(511) 31, 32, 43
(210) O-475232

(111) **314649**
(220) 15.03.2010
(151) 06.10.2010
(540)



(730) **CZECH PACKAGING INSTITUTE SYBA s.r.o.**, Valdov 75, Nová Paka, 50901, CZ
(740) Ing. Jarmila Javoříková, Slunečná 4566, Zlín, 76005
(510) (7) systémy balení - stroje a zařízení pro balení výrobků/produktů, stroje pro balicí/obalovou techniku a jejich součásti či náhradní díly; (16) výrobky z papíru všeho druhu spadající do této třídy, papír všeho druhu, papír balicí/obalový, lepenka (kartón), kartonážní výrobky, zejména obaly výrobků/produktů, papírenské potřeby spadající do této třídy, lepidla na papír, psací a kancelářské potřeby spadající do této třídy, obalové fólie pro balení výrobků z polyethylenu či jiných plastických hmot, periodické a neperiodické tiskoviny, letáky, brožury, časopisy, knihy, fotografie, odborné publikace v oboru systémů/technologií balení; (35) reklamní a marketingová činnost, průzkumy trhu, inzerce, kopírování dokumentů, služby obchodních databank, ruční i automatizované zpracování a správa obchodních dat, obchodní statistiky, služby administrativní správy a organizačně hospodářské povahy, poskytování obchodních informací, obchodní poradenství - prosazování obchodních zájmů subjektů činných v sektoru balení, obalů, obalových prostředků, balicích materiálů, balicích strojů a také zájmů výrobců baleného zboží, týkajících se balení jejich výrobků, podnikatelské konzultace a informace, obchodní zastoupení jiných podnikatelských subjektů, organizování a pořádání komerčních-prodejných a reklamních/předváděcích akcí a výstav, obchodní semináře, předvádění produktů nebo výrobků, distribuce reklamních materiálů a vzorků výrobků; (41) vydavatelská a nakladatelská činnost, vydávání odborných publikací v oboru systémů/technologií balení, elektronické publikování, školicí a vzdělávací činnosti, zejména v oblasti obalového průmyslu, vzdělávací semináře, organizování a pořádání kulturních, společenských, zábavních nebo sportovních akcí a výstav; (42) poradenské, konzultační a zprostředkovatelské služby v oblasti systémů/technologií balení - v obalovém průmyslu, certifikace, zkoušková/testovací činnost, inženýrská a projektová činnost v systémech balení, poskytování software - programování počítačů pro oblast systémů/technologií balení, návrh norem v obalovém průmyslu.
(511) 7, 16, 35, 41, 42
(210) O-475147

(111) **314813**
(220) 27.05.2010
(151) 13.10.2010
(540)



(591) Barevná
(730) **VersaCo s.r.o.**, Na Strži 1702/65, Praha 4 - Nusle, 14000, CZ
(740) advokátní kancelář, JUDr. Andrea Rečková, advokátka, Anglické nábřeží 2434/1, Plzeň, 30100
(510) (16) papír, lepenka a výrobky z těchto materiálů, které nejsou zařazeny do jiných tříd, tiskárenské výrobky, potřeby pro knižní vazby, fotografie, papírenské zboží, lepidla pro papírenství nebo domácnost, materiál pro

umělce, štetce, psací stroje a kancelářské potřeby (vyjímaje nábytek), učební a vyučovací pomůcky s výjimkou přístrojů, plastické obaly (nezařazené do jiných tříd), tiskařské typy, štočky.

(511) 16
(210) O-476975

(111) **314931**
(220) 04.09.2009
(151) 26.10.2010
(540)

LETNÍ LETNÁ

(730) **Turek Jiří**, Vršovická 90, Praha 10 - Vršovice, 11000, CZ
(740) Jiří Effmert, Družstevní 1424/12, Říčany, 25101
(510) (16) papír, výrobky z papíru, periodické a neperiodické publikace, plakáty, kalendáře, prospekty, letáky, brožury, tiskopisy, bulletiny, informační produkty v papírové podobě; (35) propagační činnost, reklama, distribuce letáků a propagačních materiálů; (41) činnost umělecké agentury, cirkus, divadlo, drezura zvířat, elektronické publikování, filmové projekce, informace o možnostech zábavy, organizování kulturních nebo vzdělávacích výstav, organizování představení (manažerské služby), služby poskytované orchestry, organizování sportovních a zábavních soutěží, pronájem dekorací a osvětlení pro divadla, předprodej vstupenek, organizování kulturních nebo vzdělávacích soutěží, zábava - pobavení, organizování živých vystoupení; (43) provoz stánku s občerstvením, restaurace, kavárny.

(511) 16, 35, 41, 43
(210) O-470606

(111) **314962**
(220) 17.03.2010
(151) 26.10.2010
(540)

gastrofresh

(730) **Kacer Ludvík**, Bílkova 13, Praha 1, 11000, CZ
(740) Loskotová & partneři, patentová a známková kancelář, Ing. Gabriela Loskotová, K Závětinám 727, Praha 5, 15500
(510) (31) čerstvé ovoce, zelenina, koření, bylinky, houby, kořeny jedlé, lesní plody, pálivé papričky, ořechy, exotické plody, plody jedlé, čerstvé ovocné saláty, čerstvé zeleninové saláty, loupané produkty a všechny uvedené výrobky vyprodukované v souladu s postupy ekologického zemědělství; (32) nealkoholické nápoje, ovocné nápoje, zeleninové nápoje, džusy ovocné, džusy zeleninové, nápoje s ovocnou příchutí, nápoje se zeleninovou příchutí, ovocné šťávy, zeleninové šťávy, ovocné mošty, sirupy, nektary, bylinné nápoje, vinné mošty a nápoje vyrobené z výrobků vyprodukovaných v souladu s postupy ekologického zemědělství; (43) zásobování gastronomických provozů výrobky uvedenými ve třídách 31 a 32.

(511) 31, 32, 43
(210) O-475231

(111) **315067**
(220) 23.06.2010
(151) 26.10.2010
(540)



(591) Barevná
(730) **VELUS Invest SE**, Pobřežní 394/12, Praha 8, Karlín, 18600, CZ
(510) (38) telekomunikační služby.
(511) 38
(210) O-477617

(111) **315270**
(220) 23.06.2010
(151) 10.11.2010
(540)

LIVE SERVICES

(730) **VELUS Invest SE**, Pobřežní 394/12, Praha 8, Karlín, 18600, CZ
(510) (35) propagační činnost, reklamní činnost; (38) telekomunikační služby.
(511) 35, 38
(210) O-477621

(111) **315800**
(220) 24.06.2010
(151) 15.12.2010
(540)



(591) Barevná
(730) **Výzkumný ústav maltovin Praha, s.r.o.**, Na Cikánce 2, Praha 5, 15300, CZ
(510) (35) marketingové studie, organizování reklamních výstav, vydávání reklamních nebo náborových, propagačních a inzertních textů; (37) informační centrum z oboru stavebních hmot; (41) konference (organizování a vedení), semináře; (42) výzkum a vývoj v oboru stavebních hmot, provoz akreditovaných laboratoří a specializovaných zkušeben, normalizační činnost, poradenská činnost v oboru silikátových surovin, technologie výroby stavebních hmot z nich a vlastností výsledných produktů.
(511) 35, 37, 41, 42
(210) O-477690

(111) **316368**
(220) 13.05.2010
(151) 26.01.2011
(540)

vajčkovník

(730) **Dr. Milan Maršálek, CSc.**, Dolní Rásnice 29, Frýdlant v Čechách, 46401, CZ
(510) (16) tiskárenské výrobky, papírenské zboží; (35) propagační činnost, reklama; (41) výchova, vzdělávání, zábava.
(511) 16, 35, 41
(210) O-476639

(111) **317218**
(220) 24.06.2010
(151) 23.03.2011
(540)



(591) Barevná
(730) **SVAZ VÝROBCŮ VÁPNA ČESKÉ REPUBLIKY**, K Cementárně 1261, Praha 5, 15300, CZ
(510) (35) organizování reklamních výstav, sekretářské služby, vydávání reklamních nebo náborových, propagačních a inzertních textů; (37) stavební

informace; (41) konference (organizování a vedení), semináře (organizování a vedení), školení (organizování a vedení), vydávání textů s výjimkou reklamních nebo náborových.

(511) 35, 37, 41
(210) O-477691

(111) **317219**
(220) 24.06.2010
(151) 23.03.2011
(540)

SVAZ VÝROBCŮ CEMENTU ČR

(591) Barevná
(730) **SVAZ VÝROBCŮ CEMENTU ČESKÉ REPUBLIKY**, K Cementárně 1261, Praha 5, 15300, CZ
(510) (35) organizování reklamních výstav, sekretářské služby, vydávání reklamních nebo náborových, propagačních a inzertních textů; (37) stavební informace; (41) konference (organizování a vedení), semináře (organizování a vedení), školení (organizování a vedení), vydávání textů s výjimkou reklamních nebo náborových.
(511) 35, 37, 41
(210) O-477692

(111) **317348**
(220) 20.05.2010
(151) 30.03.2011
(540)

SLEPIČINCE

(730) **FORESTINA s.r.o.**, Mnichov 129, 38601, CZ
(740) DANĚK & PARTNERS Advokátní a patentová kancelář, Ing. Dr. Vilém Daněk Ph.D., LL.M., patentový zástupce, Vinohradská 17, Praha 2, 12000
(510) (1) průmyslová hnojiva a chemické výrobky spadající do této třídy, dusíkaté vápno, fosfáty, superfosfáty (hnojiva), kyanamid vápenatý, chemikálie pro průmysl, chemikálie pro lesnictví kromě fungicidů, herbicidů, insekticidů a přípravků pro hubení parazitů, chemikálie pro vědecké účely, zemina pro pěstování, chemické přípravky pro zkvalitnění půdy, přípravky na regulaci růstu rostlin, rašelina, zemědělská hnojiva, zahradnické chemikálie, preventivní ochranné chemické přípravky pro révu vinnou, řasy mořské (hnojivo), mořidla na ochranu semen, acetát celulózy, acetylen tetrachlorid, acetylen, agar, agar, aldehydy, alkaloidy, alkalická jodidy pro průmyslové účely, amoniak pro průmyslové účely, amonné soli, antimon, antistatické přípravky s výjimkou přípravků pro domácnost, arabská guma pro průmyslové účely, argon, arsen, arsenové kyseliny, astat, bakteriologické přípravky pro octové kvašení, chemické přípravky pro výrobu barev, odbarvovací přípravky po bělicí účely, bramborová moučka pro průmyslové účely, brom pro chemické účely, cementační látky pro metalurgii, činidla chemická s výjimkou činidel pro lékařské a zvěrolékařské účely, chemické přípravky pro čištění olejů, defolianty, dehydratační prostředky pro průmyslové účely, chemické přípravky pro dekarbonizaci motorů, destilovaná voda, diagnostické preparáty mimo preparátů pro lékařské a veterinární účely, disperzní látky z plastů, dolomit pro průmyslové účely, draselná voda, draslík, dřevný lih, dusičnan bizmutový pro chemické účely, dusičnan stříbrný, dusičnan uranu, chemické přípravky pro použití při

výrobě vína, enzymy a enzymatické přípravky pro průmyslové účely, estery, étery, farmaceutické konzervační přísady, fenol pro průmyslové účely, kvasinky pro chemické účely, filtrační materiály chemické přípravky, fluor, formaldehyd pro chemické účely, fungicidy (chemické přísady do), grafit pro průmyslové účely, hydrogenuhličitan sodný, chemické přípravky pro výrobu slitin kovů, chlor, chlorečnany, chloristany, jod, jodid hlinitý, kafr pro průmyslové účely, karbid vápenatý, karbonyl pro ochranu rostlin, kasein pro průmyslové účely, kompost, konzervační přísady do farmaceutických přípravků, křemík, křemičitan hlinitý, květináče rašelinové pro zahradnické účely (sadbovače), přípravky na ochranu květin v rámci této třídy, kyanidy, kyseliny, ledek, lepidla pro průmyslové účely, mikroorganismy (kultury) jiné než pro lékařské zvěrolékařské účely, moučky pro průmyslové účely, nemrznoucí látky (chemikálie), obilniny (vedlejší produkty při zpracování obilnin) pro průmyslové účely, hormony pro urychlení dozrávání ovoce, oxid antimonyt, oxid manganičitý, oxid dusný, chemické přípravky pro prevenci (plísně, padlí), chemické látky na konzervování potravin, povrchově aktivní chemická činidla, pryskyřice epoxidové (surovina), pryskyřice akrylové v surovém stavu, pryskyřice syntetické (surovina), umělé v surovém stavu, přísady chemické do insekticidů, saze uhelné pro průmysl nebo zemědělské účely, síra, síran barvatý, soli amonné, soli pro průmyslové účely, trisloviny, uhlík, uhličitany, uhlohydráty, chemické přípravky pro čištění vody, vulkanizační přípravky, vzácné zeminy, mořidla, lesk na rostliny; (21) nádoby (spadající do této třídy, kromě nádob z drahých kovů), křemenné sklo (polotovary), výrobky z křišťálového skla, opálové sklo, sklo emailové, sklo malované, sklo obsahující jemné elektrické vodiče, sklo opalinové, sklo práškové na dekoraci, sklo smaltované, sklo surové nebo jako polotovar, s výjimkou stavebního skla, sklo tabulové (surovina), porcelánové a kameninové, a to suvenýry a miniatury v rámci této třídy, sklenice, číše, skleničky, jídelní, kávové a čajové servisy, mísy, tácy, talíře, talířky, džbány, džbány, vázy, vázičky, lahve, sklo surové nebo polozpracované jako upomínkové předměty, lahvičky, dárkové předměty ze skla a keramiky, upomínkové předměty a výrobky ze skla, porcelánu, kameniny a plastických hmot, které nejsou zahrnuty v jiných třídách včetně keramických miniatur, a další umělecké a upomínkové předměty v rámci této třídy, náčiní a nádoby pro domácnost nebo kuchyň, toaletní kuffíky (neceséry), talíře, sklenice na pití, rohy na pití, poháry, porcelán, otvíráky na láhve, vybavení koupelen, a to jmenovitě držáky mýdla, misky na mýdlo, nádoby na mýdlo, držáky na zubní kartáčky, věšáky na ručníky, držáky políček, police, držáky sklenic, kulaté věšáky na ručníky, vanová madla, držáky ručníků, háčky na ručníky, držáky na papírové role, vše v rámci této třídy, soupravy kartáčů, skládající se z čistící štětky a stojanu pro ní, koše na ručníky pro hosty, obalové sklo, láhve, hřebeny a mycí houby, kartáče, hrnečky, nádoby na pití, čajové konvice neelektrické nikoliv z drahých kovů, schránky na pečivo, soupravy kuchyňského nádobí, kuchyňské hrnce, kotlíky, soupravy kořenek, solničky, slánky, pepřenky, mlýnky na pepř (ruční), kalíšky na vejce, lžice na obuv, lžice na míchání (kuchyňské náčiní), květináče, krabice na jídlo, stojánky na jídelní listky, pokladničky na peníze (s výjimkou kovových); (44) letecké a povrchové rozmetávání hnojiva jiných zemědělských chemických látek, hnojení, ničení plevele, ničení škůdců v zemědělství, služby veterinářské a zemědělské, chov zvířat, upravování (česání) zvířat, léčení stromů, péče o čistotu zvířat, pronájem zemědělských strojů a zařízení, rostlinné školky, údržba trávníků, zhotovování věnců, zahradnické práce, zahradnické služby, péče o čistotu zvířat chovaných v domácnosti, zemědělské, zahradnické a lesnické služby, vše v rámci této třídy.

(511) 1, 21, 44
(210) O-476835

(111) **317443**
(220) 13.05.2010
(151) 05.04.2011
(540)

Český svět

(730) **Dr. Milan Maršálek, CSc.**, Dolní Rásnice 29, Frýdlant v Čechách, 46401, CZ
(510) (16) tiskárenské výrobky, papírenské zboží; (35) propagační činnost, reklama; (41) výchova, vzdělávání, zábava.
(511) 16, 35, 41
(210) O-476640

(111) **318971**
(220) 30.07.2009
(151) 07.07.2011
(540)

MEg

(730) **MEgA - Měřicí Energetické Aparáty, a.s.**, č. p. 390, Česká, 66431, CZ
(740) Ing. Libor Markes, Grohova 54, Brno, 60200
(510) (9) elektrická a elektronická zařízení k monitorování a ovládání vysokonapěťových sítí a jejich prvky, jako indikátory proudu a napětí, vysílače, přijímače, rozvaděče a rozvodny a jejich elektrické a elektronické zařízení, software pro ovládání těchto zařízení; (42) projektování, měření, analýzy a poradenství v oblasti monitorování a ovládání vysokonapěťových sítí, tvorba software týkajícího se této oblasti.
(511) 9, 42
(210) O-469811

(111) **336625**
(220) 03.07.2009
(151) 19.02.2014
(540)

SPHINX

(730) **IGT GERMANY GAMING GMBH**, Weseler Str. 253, Münster, DE
(740) Ing. Jaroslav Novotný, patentový zástupce, Římská 45, Praha 2, 12000
(510) (9) programy pro provoz elektrických a elektronických zařízení pro hry, zábavu a/nebo zábavní účely, výpočetní zařízení v automatech na mince a díly pro výše uvedené zboží; (28) elektrické a elektronické zábavní automaty ovládané mincemi a žetony, hrací automaty a loterijní automaty, stroje a přístroje elektrické a elektronické pro hry, nebo zábavní účely, mincovní hrací automaty a zábavní stroje, automatické hrací automaty, výše uvedené automatické stroje, přístroje a zařízení pracující v sítích; (41) služby kasin, provozování jackpotového systému zahrnující jeden nebo více

hracích automatů, a to jackpot nebo cenu s pevnou minimální hodnotou, což zvyšuje výhru v jackpotu.
(511) 9, 28, 41
(210) O-509547

(111) **352136**
(220) 23.10.2009
(151) 23.03.2016
(540)



(591) Barevná
(730) **ETI GIDA SANAYI VE TICARET ANONIM SIRKETI**, Organize Sanayi Bolgesi 11 Cadde, Eskisehir, TR
(740) ZIVKO MIJATOVIC & PARTNERS s.r.o., Jugoslávských partyzánů 639/26, Praha 6, 16000
(510) (30) cukrovinky, čokolády, sušenky, sušenky s čokoládovou polevou, pečivo, oplatky, výrobky na bázi čokolády, koláče, dorty.
(511) 30
(210) O-528157

Zániky ochranných známek uplynutím doby platnosti

Kapitola obsahuje údaje o ochranných známkách, které zanikly uplynutím doby platnosti podle ustanovení § 29 odst. 1 zákona č. 441/2003 Sb.

Číslo zápisu (111)	Datum zániku (141)	Číslo zápisu (111)	Datum zániku (141)	Číslo zápisu (111)	Datum zániku (141)	Číslo zápisu (111)	Datum zániku (141)
101000	30.11.2018	223954	27.11.2018	304908	27.11.2018	305304	26.11.2018
113474	03.12.2018	223958	30.11.2018	304910	27.11.2018	305312	28.11.2018
153716	01.12.2018	223962	02.12.2018	304911	27.11.2018	305314	27.11.2018
158703	29.11.2018	223963	02.12.2018	304914	28.11.2018	305315	28.11.2018
164090	24.11.2018	224460	26.11.2018	304915	01.12.2018	305316	01.12.2018
167333	29.11.2018	224464	02.12.2018	304916	01.12.2018	305317	01.12.2018
167423	07.12.2018	224962	03.12.2018	304917	01.12.2018	305318	02.12.2018
168038	28.11.2018	225427	25.11.2018	304919	01.12.2018	305319	02.12.2018
218167	01.12.2018	225440	07.12.2018	304971	26.11.2018	305322	03.12.2018
219981	24.11.2018	225441	08.12.2018	304973	28.11.2018	305323	03.12.2018
219982	24.11.2018	225442	08.12.2018	304976	04.12.2018	305324	03.12.2018
219983	25.11.2018	225901	02.12.2018	304980	08.12.2018	305326	04.12.2018
219984	25.11.2018	225902	02.12.2018	304981	08.12.2018	305327	04.12.2018
219989	27.11.2018	225903	02.12.2018	305029	24.11.2018	305330	05.12.2018
219995	02.12.2018	225904	03.12.2018	305030	24.11.2018	305333	08.12.2018
221994	27.11.2018	225906	03.12.2018	305032	27.11.2018	305337	08.12.2018
221995	30.11.2018	225907	04.12.2018	305033	27.11.2018	305482	02.12.2018
221996	30.11.2018	225912	08.12.2018	305034	27.11.2018	305483	03.12.2018
222001	01.12.2018	229075	03.12.2018	305036	28.11.2018	305485	05.12.2018
222002	03.12.2018	229079	07.12.2018	305037	30.11.2018	305486	08.12.2018
222411	24.11.2018	230600	04.12.2018	305038	01.12.2018	305582	25.11.2018
222413	26.11.2018	233975	26.11.2018	305039	01.12.2018	305583	27.11.2018
222418	02.12.2018	234669	30.11.2018	305041	01.12.2018	305584	01.12.2018
222419	03.12.2018	234670	02.12.2018	305047	04.12.2018	305585	01.12.2018
222427	07.12.2018	235389	07.12.2018	305050	08.12.2018	305587	01.12.2018
222933	27.11.2018	235390	07.12.2018	305146	28.11.2018	305589	04.12.2018
222936	30.11.2018	255419	24.11.2018	305150	25.11.2018	305591	05.12.2018
222940	03.12.2018	304600	26.11.2018	305152	27.11.2018	305740	25.11.2018
222942	07.12.2018	304692	24.11.2018	305153	27.11.2018	305742	01.12.2018
223383	24.11.2018	304693	24.11.2018	305156	27.11.2018	305743	01.12.2018
223395	26.11.2018	304695	25.11.2018	305157	27.11.2018	305745	03.12.2018
223397	27.11.2018	304696	25.11.2018	305158	28.11.2018	305748	05.12.2018
223404	27.11.2018	304697	25.11.2018	305159	28.11.2018	305749	08.12.2018
223414	02.12.2018	304698	25.11.2018	305161	28.11.2018	305854	08.09.2018
223420	03.12.2018	304699	25.11.2018	305162	01.12.2018	305870	01.12.2018
223421	03.12.2018	304700	25.11.2018	305163	01.12.2018	305962	01.12.2018
223422	03.12.2018	304701	25.11.2018	305169	02.12.2018	305964	05.12.2018
223423	03.12.2018	304702	25.11.2018	305171	02.12.2018	306047	24.11.2018
223424	03.12.2018	304703	26.11.2018	305173	03.12.2018	306048	01.12.2018
223425	03.12.2018	304706	28.11.2018	305174	03.12.2018	306109	24.11.2018
223426	03.12.2018	304759	24.11.2018	305175	03.12.2018	306112	28.11.2018
223434	04.12.2018	304891	02.12.2018	305176	04.12.2018	306113	01.12.2018
223437	07.12.2018	304896	24.11.2018	305177	04.12.2018	306114	01.12.2018
223439	08.12.2018	304897	24.11.2018	305179	04.12.2018	306115	01.12.2018
223947	24.11.2018	304898	25.11.2018	305180	04.12.2018	306116	01.12.2018
223948	24.11.2018	304899	25.11.2018	305185	05.12.2018	306117	01.12.2018
223949	26.11.2018	304903	26.11.2018	305189	08.12.2018	306118	01.12.2018
223950	26.11.2018	304906	27.11.2018	305301	24.11.2018	306119	01.12.2018
223951	26.11.2018	304907	27.11.2018	305302	24.11.2018	306121	08.12.2018

Číslo zápisu (111)	Datum zániku (141)
306371	25.11.2018
306374	28.11.2018
306375	28.11.2018
306538	04.12.2018
306653	24.11.2018
306654	26.11.2018
306790	02.12.2018
306792	02.12.2018
306962	24.11.2018
307228	01.12.2018
307231	02.12.2018

Číslo zápisu (111)	Datum zániku (141)
307340	08.12.2018
307560	26.11.2018
307561	05.12.2018
307719	01.12.2018
307720	02.12.2018
307857	02.12.2018
307968	27.11.2018
308131	04.12.2018
308132	04.12.2018
308133	04.12.2018
308354	24.11.2018

Číslo zápisu (111)	Datum zániku (141)
308356	01.12.2018
308357	01.12.2018
308782	05.12.2018
309095	25.11.2018
309096	02.12.2018
309391	26.11.2018
309901	05.12.2018
310106	27.11.2018
310764	01.12.2018
310765	01.12.2018
311073	04.12.2018

Číslo zápisu (111)	Datum zániku (141)
315073	04.12.2018
315074	04.12.2018
316910	05.12.2018
317653	27.11.2018
356311	01.12.2018
356312	01.12.2018
356313	01.12.2018
356314	01.12.2018

Změny vlastníků ochranných známek

Kapitola obsahuje údaje o ochranných známkách, které byly převedeny nebo přešly ve smyslu ustanovení § 15 odst. 1, 2 a § 16 zákona č. 441/2003 Sb. na jiného vlastníka v rozsahu všech zapsaných výrobků nebo služeb.

Číslo zápisu (111)	Dřívější vlastník (770)	Nynější vlastník (730)	S účinností od (580)
88415	Zentiva, k.s., U Kabelovny 130, Praha 10, Dolní Měcholupy, 10237, CZ	SANOFI, 54 rue La Boétie, Paris, 75008, FR	08.07.2019
88617	Zentiva, k.s., U Kabelovny 130, Praha 10, Dolní Měcholupy, 10237, CZ	SANOFI, 54 rue La Boétie, Paris, 75008, FR	08.07.2019
94394	Zentiva, k.s., U Kabelovny 130, Praha 10, Dolní Měcholupy, 10237, CZ	SANOFI, 54 rue La Boétie, Paris, 75008, FR	08.07.2019
95274	Zentiva, k.s., U Kabelovny 130, Praha 10, Dolní Měcholupy, 10237, CZ	SANOFI, 54 rue La Boétie, Paris, 75008, FR	08.07.2019
98777	Zentiva, k.s., U Kabelovny 130, Praha 10, Dolní Měcholupy, 10237, CZ	SANOFI, 54 rue La Boétie, Paris, 75008, FR	08.07.2019
100291	Zentiva, k.s., U Kabelovny 130, Praha 10, Dolní Měcholupy, 10237, CZ	SANOFI, 54 rue La Boétie, Paris, 75008, FR	08.07.2019
101658	Zentiva, k.s., U Kabelovny 130, Praha 10, Dolní Měcholupy, 10237, CZ	SANOFI, 54 rue La Boétie, Paris, 75008, FR	08.07.2019
152572	Zentiva, k.s., U Kabelovny 130, Praha 10, Dolní Měcholupy, 10237, CZ	SANOFI, 54 rue La Boétie, Paris, 75008, FR	08.07.2019
153872	Zentiva, k.s., U Kabelovny 130, Praha 10, Dolní Měcholupy, 10237, CZ	SANOFI, 54 rue La Boétie, Paris, 75008, FR	08.07.2019
156786	Zentiva, k.s., U Kabelovny 130, Praha 10, Dolní Měcholupy, 10237, CZ	SANOFI, 54 rue La Boétie, Paris, 75008, FR	08.07.2019
157926	Reckitt & Colman (Overseas) Limited, Dansom Lane, Hull, HU8 7DS, GB	Reckitt & Colman (Overseas) Health Limited, 103-105 Bath Road, Slough, Berkshire, SL1 3UH, GB	09.07.2019
157927	Reckitt & Colman (Overseas) Limited, Dansom Lane, Hull, HU8 7DS, GB	Reckitt & Colman (Overseas) Health Limited, 103-105 Bath Road, Slough, Berkshire, SL1 3UH, GB	09.07.2019
159895	Reckitt & Colman (Overseas) Limited, Dansom Lane, Hull, HU8 7DS, GB	Reckitt & Colman (Overseas) Health Limited, 103-105 Bath Road, Slough, Berkshire, SL1 3UH, GB	09.07.2019
160394	Zentiva, k.s., U Kabelovny 130, Praha 10, Dolní Měcholupy, 10237, CZ	SANOFI, 54 rue La Boétie, Paris, 75008, FR	08.07.2019
160563	Coty Germany GmbH, Berliner Allee 65, 64295 Darmstadt, DE	HCF Prestige International GmbH, Berliner Allee 65, Darmstadt, DE	08.07.2019
163275	Reckitt & Colman (Overseas) Limited, Dansom Lane, Hull, HU8 7DS, GB	Reckitt & Colman (Overseas) Health Limited, 103-105 Bath Road, Slough, Berkshire, SL1 3UH, GB	09.07.2019
163652	Reckitt & Colman (Overseas) Limited, Dansom Lane, Hull, HU8 7DS, GB	Reckitt & Colman (Overseas) Health Limited, 103-105 Bath Road, Slough, Berkshire, SL1 3UH, GB	09.07.2019
171153	Reckitt & Colman (Overseas) Limited, Dansom Lane, Hull, HU8 7DS, GB	Reckitt & Colman (Overseas) Hygiene Home Limited, 103-105 Bath Road, Slough, Berkshire, SL1 3UH, GB	09.07.2019
171155	Reckitt & Colman (Overseas) Limited, Dansom Lane, Hull, HU8 7DS, GB	Reckitt & Colman (Overseas) Health Limited, 103-105 Bath Road, Slough, Berkshire, SL1 3UH, GB	09.07.2019
171400	Reckitt & Colman (Overseas) Limited, Dansom Lane, Hull, HU8 7DS, GB	Reckitt & Colman (Overseas) Health Limited, 103-105 Bath Road, Slough, Berkshire, SL1 3UH, GB	09.07.2019
174118	Reckitt & Colman (Overseas) Limited, Dansom Lane, Hull, HU8 7DS, GB	Reckitt & Colman (Overseas) Health Limited, 103-105 Bath Road, Slough, Berkshire, SL1 3UH, GB	09.07.2019
174119	Reckitt & Colman (Overseas) Limited, Dansom Lane, Hull, HU8 7DS, GB	Reckitt & Colman (Overseas) Health Limited, 103-105 Bath Road, Slough, Berkshire, SL1 3UH, GB	09.07.2019
174453	Reckitt & Colman (Overseas) Limited, Dansom Lane, Hull, HU8 7DS, GB	Reckitt & Colman (Overseas) Hygiene Home Limited, 103-105 Bath Road, Slough, Berkshire, SL1 3UH, GB	09.07.2019
175129	CONCO SYSTEMS, INC., společnost zřízená podle zákonů státu Pennsylvania, 530 Jones Street, Verona, PA, US	Conco Systems Corporation, 530 Jones Street, Verona, PA, US	09.07.2019
178699	Reckitt & Colman (Overseas) Limited, Dansom Lane, Hull, HU8 7DS, GB	Reckitt & Colman (Overseas) Hygiene Home Limited, 103-105 Bath Road, Slough, Berkshire, SL1 3UH, GB	09.07.2019
186843	Zentiva, k.s., U Kabelovny 130, Praha 10, Dolní Měcholupy, 10237, CZ	SANOFI, 54 rue La Boétie, Paris, 75008, FR	08.07.2019
186850	Zentiva, k.s., U Kabelovny 130, Praha 10, Dolní Měcholupy, 10237, CZ	SANOFI, 54 rue La Boétie, Paris, 75008, FR	08.07.2019

Číslo zápisu (111)	Dřívější vlastník (770)	Nynější vlastník (730)	S účinností od (580)
186856	Zentiva, k.s., U Kabelovny 130, Praha 10, Dolní Měcholupy, 10237, CZ	SANOFI, 54 rue La Boétie, Paris, 75008, FR	08.07.2019
188815	News Datacom Limited, One London Road, Staines, Middlesex, TW18 4EX, GB	NDS Limited, One, London Road, Staines-Upon-Thames, Middlesex, TW18 4EX, GB	08.07.2019
202141	Coty Germany GmbH, Berliner Allee 65, 64295 Darmstadt, DE	HCF Prestige International GmbH, Berliner Allee 65, Darmstadt, DE	08.07.2019
205676	Reckitt & Colman (Overseas) Limited, Dansom Lane, Hull, HU8 7DS, GB	Reckitt & Colman (Overseas) Health Limited, 103-105 Bath Road, Slough, Berkshire, SL1 3UH, GB	09.07.2019
207342	Procter & Gamble International Operations S.A., Route de Saint-Georges 47, Petit-Lancy 1, Geneva, CH	Angelini Beauty S.p.A., Via Melchiorre Gioia, 8, 20124 Milano, IT	08.07.2019
208552	Reckitt & Colman (Overseas) Limited, Dansom Lane, Hull, HU8 7DS, GB	Reckitt & Colman (Overseas) Health Limited, 103-105 Bath Road, Slough, Berkshire, SL1 3UH, GB	09.07.2019
209345	Reckitt & Colman (Overseas) Limited, Dansom Lane, Hull, HU8 7DS, GB	Reckitt & Colman (Overseas) Hygiene Home Limited, 103-105 Bath Road, Slough, Berkshire, SL1 3UH, GB	09.07.2019
211975	Reckitt & Colman (Overseas) Limited, Dansom Lane, Hull, HU8 7DS, GB	Reckitt & Colman (Overseas) Health Limited, 103-105 Bath Road, Slough, Berkshire, SL1 3UH, GB	09.07.2019
214981	Reckitt & Colman (Overseas) Limited, Dansom Lane, Hull, HU8 7DS, GB	Reckitt & Colman (Overseas) Health Limited, 103-105 Bath Road, Slough, Berkshire, SL1 3UH, GB	09.07.2019
217948	KX POWER, a.s., Šujanovo náměstí 302/3, Brno, 60200, CZ	KLIMATEX, a.s., Šujanovo náměstí 302/3, Brno, Trnitá, 60200, CZ	09.07.2019
222108	Zentiva, k.s., U Kabelovny 130, Praha 10, Dolní Měcholupy, 10237, CZ	SANOFI, 54 rue La Boétie, Paris, 75008, FR	08.07.2019
222668	Reckitt & Colman (Overseas) Limited, Dansom Lane, Hull, HU8 7DS, GB	Reckitt & Colman (Overseas) Hygiene Home Limited, 103-105 Bath Road, Slough, Berkshire, SL1 3UH, GB	09.07.2019
223328	Reckitt & Colman (Overseas) Limited, Dansom Lane, Hull, HU8 7DS, GB	Reckitt & Colman (Overseas) Health Limited, 103-105 Bath Road, Slough, Berkshire, SL1 3UH, GB	09.07.2019
225247	Zentiva, k.s., U Kabelovny 130, Praha 10, Dolní Měcholupy, 10237, CZ	SANOFI, 54 rue La Boétie, Paris, 75008, FR	08.07.2019
227992	Zentiva, k.s., U Kabelovny 130, Praha 10, Dolní Měcholupy, 10237, CZ	SANOFI, 54 rue La Boétie, Paris, 75008, FR	08.07.2019
233500	Zentiva, k.s., U Kabelovny 130, Praha 10, Dolní Měcholupy, 10237, CZ	SANOFI, 54 rue La Boétie, Paris, 75008, FR	08.07.2019
239792	Reckitt & Colman (Overseas) Limited, Dansom Lane, Hull, HU8 7DS, GB	Reckitt & Colman (Overseas) Hygiene Home Limited, 103-105 Bath Road, Slough, Berkshire, SL1 3UH, GB	09.07.2019
239793	Reckitt & Colman (Overseas) Limited, Dansom Lane, Hull, HU8 7DS, GB	Reckitt & Colman (Overseas) Health Limited, 103-105 Bath Road, Slough, Berkshire, SL1 3UH, GB	09.07.2019
239794	Reckitt & Colman (Overseas) Limited, Dansom Lane, Hull, HU8 7DS, GB	Reckitt & Colman (Overseas) Health Limited, 103-105 Bath Road, Slough, Berkshire, SL1 3UH, GB	09.07.2019
244532	Reckitt & Colman (Overseas) Limited, Dansom Lane, Hull, HU8 7DS, GB	Reckitt & Colman (Overseas) Hygiene Home Limited, 103-105 Bath Road, Slough, Berkshire, SL1 3UH, GB	09.07.2019
246687	LB Cemix, s.r.o., Tovární ulice 36, Borovany, 37312, CZ	LASSELSBERGER GmbH, Wörth 1, Pöchlarn, AT	08.07.2019
249331	KX POWER, a.s., Šujanovo náměstí 302/3, Brno, 60200, CZ	KLIMATEX, a.s., Šujanovo náměstí 302/3, Brno, Trnitá, 60200, CZ	09.07.2019
249332	KX POWER, a.s., Šujanovo náměstí 302/3, Brno, 60200, CZ	KLIMATEX, a.s., Šujanovo náměstí 302/3, Brno, Trnitá, 60200, CZ	09.07.2019
249339	Reckitt & Colman (Overseas) Limited, Dansom Lane, Hull, HU8 7DS, GB	Reckitt & Colman (Overseas) Hygiene Home Limited, 103-105 Bath Road, Slough, Berkshire, SL1 3UH, GB	09.07.2019
252529	Reckitt & Colman (Overseas) Limited, Dansom Lane, Hull, HU8 7DS, GB	Reckitt & Colman (Overseas) Hygiene Home Limited, 103-105 Bath Road, Slough, Berkshire, SL1 3UH, GB	09.07.2019
253287	Reckitt & Colman (Overseas) Limited, Dansom Lane, Hull, HU8 7DS, GB	Reckitt & Colman (Overseas) Hygiene Home Limited, 103-105 Bath Road, Slough, Berkshire, SL1 3UH, GB	09.07.2019
253288	Reckitt & Colman (Overseas) Limited, Dansom Lane, Hull, HU8 7DS, GB	Reckitt & Colman (Overseas) Hygiene Home Limited, 103-105 Bath Road, Slough, Berkshire, SL1 3UH, GB	09.07.2019
259559	Zentiva, k.s., U Kabelovny 130, Praha 10, Dolní Měcholupy, 10237, CZ	SANOFI, 54 rue La Boétie, Paris, 75008, FR	08.07.2019
259560	Zentiva, k.s., U Kabelovny 130, Praha 10, Dolní Měcholupy, 10237, CZ	SANOFI, 54 rue La Boétie, Paris, 75008, FR	08.07.2019
259568	Zentiva, k.s., U Kabelovny 130, Praha 10, Dolní Měcholupy, 10237, CZ	SANOFI, 54 rue La Boétie, Paris, 75008, FR	08.07.2019
259579	Zentiva, k.s., U Kabelovny 130, Praha 10, Dolní Měcholupy, 10237, CZ	SANOFI, 54 rue La Boétie, Paris, 75008, FR	08.07.2019

Číslo zápisu (111)	Dřívější vlastník (770)	Nynější vlastník (730)	S účinností od (580)
263885	Caramba Holding GmbH, Bernerstrasse 6, 74653 Künzelsau, DE	Kent Europe GmbH, Wanheimer Str. 334-336, 47055 Duisburg, DE	08.07.2019
265543	WALLY YACHTS S.A., 9 Rue Pierre d'Aspelt, 1142 Luxembourg, LU	Munsmann S.a.r.l., 6C, Rue Gabriel Lippmann, 5365 Luxembourg, LU	08.07.2019
265543	Munsmann S.a.r.l., 6C, Rue Gabriel Lippmann, 5365 Luxembourg, LU	Sea Lion S.r.l., 7, Via Giovanni Ansaldo, Forli, IT	08.07.2019
266025	Reckitt & Colman (Overseas) Limited, Dansom Lane, Hull, HU8 7DS, GB	Reckitt & Colman (Overseas) Health Limited, 103-105 Bath Road, Slough, Berkshire, SL1 3UH, GB	09.07.2019
275592	Scandal Republic s.r.o., Vojtěšská 211/6, Praha 1, Nové Město, 11000, CZ	HyperMedia, a.s., Doudlebská 1699/5, Praha 4, Nusle, 14000, CZ	08.07.2019
279108	Zentiva, k.s., U Kabelovny 130, Praha 10, Dolní Měcholupy, 10237, CZ	SANOFI, 54 rue La Boétie, Paris, 75008, FR	08.07.2019
279170	Scandal Republic s.r.o., Vojtěšská 211/6, Praha 1, Nové Město, 11000, CZ	HyperMedia, a.s., Doudlebská 1699/5, Praha 4, Nusle, 14000, CZ	08.07.2019
281233	Reckitt & Colman (Overseas) Limited, Dansom Lane, Hull, HU8 7DS, GB	Reckitt & Colman (Overseas) Health Limited, 103-105 Bath Road, Slough, Berkshire, SL1 3UH, GB	09.07.2019
281584	Zentiva, k.s., U Kabelovny 130, Praha 10 - Dolní Měcholupy, 10237, CZ	SANOFI, 54 rue La Boétie, Paris, 75008, FR	08.07.2019
285592	Zentiva, k.s., U Kabelovny 130, Praha 10, Dolní Měcholupy, 10237, CZ	SANOFI, 54 rue La Boétie, Paris, 75008, FR	08.07.2019
290836	LB Cemix, s.r.o., Tovární ulice 36, Borovany, 37312, CZ	LASSELSBERGER GmbH, Wörth 1, Pöchlarn, AT	08.07.2019
290837	LB Cemix, s.r.o., Tovární ulice 36, Borovany, 37312, CZ	LASSELSBERGER GmbH, Wörth 1, Pöchlarn, AT	08.07.2019
290939	HF partners, s. r. o., Za Branou 142, Neslovice, 66491, CZ	King Stores s.r.o., Palackého třída 666/23, Brno, Královo Pole, 61200, CZ	08.07.2019
291321	Kolář Vlastimil Patrick, Josefa Houdka 96, Lipence, 15531, CZ	Czech-us v.o.s., Vodičkova 730/9, Praha 1, Nové Město, 11000, CZ	08.07.2019
291549	Reckitt & Colman (Overseas) Limited, Dansom Lane, Hull, HU8 7DS, GB	Reckitt & Colman (Overseas) Health Limited, 103-105 Bath Road, Slough, Berkshire, SL1 3UH, GB	09.07.2019
296498	Kuchařová Lucie, Hamerská 629/48, Olomouc, Holice, 77900, CZ Nepor Pavel, Nešporská 374/1, Olomouc, Police, 77900, CZ	JARO, pojišťovací a finanční společnost, s.r.o., Na hrázi 4551/3, Prostějov, 79601, CZ	08.07.2019
298891	Zentiva, k.s., U Kabelovny 130, Praha 10 - Dolní Měcholupy, 10237, CZ	SANOFI, 54 rue La Boétie, Paris, 75008, FR	08.07.2019
298990	Podešva Jan, Zahrádky 187, 47101, CZ	PFANNER, spol. s r.o., V Uliče 1243, Hostivice, 25301, CZ	08.07.2019
303044	Balko Ján, Bubenská 576/21, Praha 7, 17000, CZ	HFF a.s, Pěstitelská 162/11, Brno, Dolní Heršpice, 61900, CZ	08.07.2019
303044	HFF a.s, Pěstitelská 162/11, Brno, Dolní Heršpice, 61900, CZ	Flamengo květiny s.r.o., Pěstitelská 162/11, Brno, Dolní Heršpice, 61900, CZ	08.07.2019
303045	Balko Ján, Bubenská 576/21, Praha 7, 17000, CZ	HFF a.s, Pěstitelská 162/11, Brno, Dolní Heršpice, 61900, CZ	08.07.2019
303045	HFF a.s, Pěstitelská 162/11, Brno, Dolní Heršpice, 61900, CZ	Flamengo květiny s.r.o., Pěstitelská 162/11, Brno, Dolní Heršpice, 61900, CZ	08.07.2019
305967	Balko Ján, Bubenská 576/21, Praha 7, 17000, CZ	HFF a.s., Pěstitelská 162/11, Brno, Dolní Heršpice, 61900, CZ	08.07.2019
305967	HFF a.s., Pěstitelská 162/11, Brno, Dolní Heršpice, 61900, CZ	Storge s.r.o., Pěstitelská 162/11, Brno, Dolní Heršpice, 61900, CZ	08.07.2019
306989	Reckitt & Colman (Overseas) Limited, Dansom Lane, Hull, HU8 7DS, GB	Reckitt & Colman (Overseas) Hygiene Home Limited, 103-105 Bath Road, Slough, Berkshire, SL1 3UH, GB	09.07.2019
307025	Reckitt & Colman (Overseas) Limited, Dansom Lane, Hull, HU8 7DS, GB	Reckitt & Colman (Overseas) Hygiene Home Limited, 103-105 Bath Road, Slough, Berkshire, SL1 3UH, GB	09.07.2019
307595	Rare Breed Distilling LLC, One Beach Street, Suite 300, San Francisco, CA, US	Skyy Spirits LLC, One Beach Street, Suite 300, 94133 San Francisco, CA, US	09.07.2019
307661	Reckitt & Colman (Overseas) Limited, Dansom Lane, Hull, HU8 7DS, GB	Reckitt & Colman (Overseas) Health Limited, 103-105 Bath Road, Slough, Berkshire, SL1 3UH, GB	09.07.2019
307690	CENTROPOL REALITY, s.r.o., Vaničková 1594/1, Ústí nad Labem, 40001, CZ	Likhomanov Alexander, Na Červeném vrchu 2967, Teplice, 41501, CZ	08.07.2019
308973	Zentiva, k.s., U kabelovny 130, Praha 10 - Dolní Měcholupy, 10237, CZ	SANOFI, 54 rue La Boétie, Paris, 75008, FR	08.07.2019
309318	Zentiva, k.s., U Kabelovny 130, Praha 10 - Dolní Měcholupy, 10236, CZ	SANOFI, 54 rue La Boétie, Paris, 75008, FR	08.07.2019
309319	Zentiva, k.s., U Kabelovny 130, Praha 10 - Dolní Měcholupy, 10236, CZ	SANOFI, 54 rue La Boétie, Paris, 75008, FR	08.07.2019
310453	Zentiva, k.s., U kabelovny 130, Praha 10 - Dolní Měcholupy, 10237, CZ	SANOFI, 54 rue La Boétie, Paris, 75008, FR	08.07.2019

Číslo zápisu (111)	Dřívější vlastník (770)	Nynější vlastník (730)	S účinností od (580)
311511	Reckitt & Colman (Overseas) Limited, Dansom Lane, Hull, HU8 7DS, GB	Reckitt & Colman (Overseas) Health Limited, 103-105 Bath Road, Slough, Berkshire, SL1 3UH, GB	09.07.2019
313362	Reckitt & Colman (Overseas) Limited, Dansom Lane, Hull, HU8 7DS, GB	Reckitt & Colman (Overseas) Health Limited, 103-105 Bath Road, Slough, Berkshire, SL1 3UH, GB	09.07.2019
313402	Zentiva, k.s., U Kabelovny 130, Praha 10 - Dolní Měcholupy, 10237, CZ	SANOFI, 54 rue La Boétie, Paris, 75008, FR	08.07.2019
313962	VITO LIFE s.r.o., Ke Hřišti 1165, Starý Plzenec, 33202, CZ	Pearl of Health SE, Antala Staška 1859/34, Praha 4, Krč, 14000, CZ	08.07.2019
314376	Reckitt & Colman (Overseas) Limited, Dansom Lane, Hull, HU8 7DS, GB	Reckitt & Colman (Overseas) Health Limited, 103-105 Bath Road, Slough, Berkshire, SL1 3UH, GB	09.07.2019
314392	Reckitt & Colman (Overseas) Limited, Dansom Lane, Hull, HU8 7DS, GB	Reckitt & Colman (Overseas) Health Limited, 103-105 Bath Road, Slough, Berkshire, SL1 3UH, GB	09.07.2019
314481	Zentiva, k.s., U Kabelovny 130, Praha 10 - Dolní Měcholupy, 10237, CZ	SANOFI, 54 rue La Boétie, Paris, 75008, FR	08.07.2019
314482	Zentiva, k.s., U Kabelovny 130, Praha 10 - Dolní Měcholupy, 10237, CZ	SANOFI, 54 rue La Boétie, Paris, 75008, FR	08.07.2019
314483	Zentiva, k.s., U Kabelovny 130, Praha 10 - Dolní Měcholupy, 10237, CZ	SANOFI, 54 rue La Boétie, Paris, 75008, FR	08.07.2019
314484	Zentiva, k.s., U Kabelovny 130, Praha 10 - Dolní Měcholupy, 10237, CZ	SANOFI, 54 rue La Boétie, Paris, 75008, FR	08.07.2019
314485	Zentiva, k.s., U Kabelovny 130, Praha 10 - Dolní Měcholupy, 10237, CZ	SANOFI, 54 rue La Boétie, Paris, 75008, FR	08.07.2019
314486	Zentiva, k.s., U Kabelovny 130, Praha 10 - Dolní Měcholupy, 10237, CZ	SANOFI, 54 rue La Boétie, Paris, 75008, FR	08.07.2019
314487	Zentiva, k.s., U Kabelovny 130, Praha 10 - Dolní Měcholupy, 10237, CZ	SANOFI, 54 rue La Boétie, Paris, 75008, FR	08.07.2019
314499	Zentiva, k.s., U Kabelovny 130, Praha 10 - Dolní Měcholupy, 10237, CZ	SANOFI, 54 rue La Boétie, Paris, 75008, FR	08.07.2019
315567	Zentiva, k.s., U Kabelovny 130, Praha 10 - Dolní Měcholupy, 10237, CZ	SANOFI, 54 rue La Boétie, Paris, 75008, FR	08.07.2019
315666	Zentiva, k.s., U Kabelovny 130, Praha 10 - Dolní Měcholupy, 10237, CZ	SANOFI, 54 rue La Boétie, Paris, 75008, FR	08.07.2019
315667	Zentiva, k.s., U Kabelovny 130, Praha 10 - Dolní Měcholupy, 10237, CZ	SANOFI, 54 rue La Boétie, Paris, 75008, FR	08.07.2019
315668	Zentiva, k.s., U Kabelovny 130, Praha 10 - Dolní Měcholupy, 10237, CZ	SANOFI, 54 rue La Boétie, Paris, 75008, FR	08.07.2019
315770	Zentiva, k.s., U kabelovny 130, Praha 10 - Dolní Měcholupy, 10237, CZ	SANOFI, 54 rue La Boétie, Paris, 75008, FR	08.07.2019
315771	Zentiva, k.s., U kabelovny 130, Praha 10 - Dolní Měcholupy, 10237, CZ	SANOFI, 54 rue La Boétie, Paris, 75008, FR	08.07.2019
318466	Balko Ján, Bubenská 576/21, Praha 7, Holešovice, 17000, CZ	HFF a.s., Pěstitelská 162/11, Brno, Dolní Heršpice, 61900, CZ	08.07.2019
318466	HFF a.s., Pěstitelská 162/11, Brno, Dolní Heršpice, 61900, CZ	Flamengo květiny s.r.o., Pěstitelská 162/11, Brno, Dolní Heršpice, 61900, CZ	08.07.2019
323457	Zentiva, k.s., U kabelovny 130, Praha 10 - Dolní Měcholupy, 10237, CZ	SANOFI, 54 rue La Boétie, Paris, 75008, FR	08.07.2019
323458	Zentiva, k.s., U kabelovny 130, Praha 10 - Dolní Měcholupy, 10237, CZ	SANOFI, 54 rue La Boétie, Paris, 75008, FR	08.07.2019
324777	Ing. Dmitry Verbovskiy, Pujmanové 1550/24, Praha 4, 14000, CZ	KalibrGun Valdy EU s.r.o., Staropramenná 3228/17b, Praha 5, Smíchov, 15000, CZ	08.07.2019
324778	Ing. Dmitry Verbovskiy, Pujmanové 1550/24, Praha 4, 14000, CZ	KalibrGun Valdy EU s.r.o., Staropramenná 3228/17b, Praha 5, Smíchov, 15000, CZ	08.07.2019
325211	Zentiva, k.s., U Kabelovny 130, Praha 10 - Dolní Měcholupy, 10237, CZ	SANOFI, 54 rue La Boétie, Paris, 75008, FR	08.07.2019
325212	Zentiva, k.s., U Kabelovny 130, Praha 10 - Dolní Měcholupy, 10237, CZ	SANOFI, 54 rue La Boétie, Paris, 75008, FR	08.07.2019
328032	Zentiva, k.s., U Kabelovny 130, Praha 10 - Dolní Měcholupy, 10237, CZ	SANOFI, 54 rue La Boétie, Paris, 75008, FR	08.07.2019
331166	BTS Energy s.r.o., Nad Příhořím 644, Náměšť nad Oslavou, 67571, CZ	OVČÁCKÝ SÝR, a.s., Soškova 1570, Nové Město na Moravě, 59231, CZ	08.07.2019
332579	BTS Energy s.r.o., Nad Příhořím 644, Náměšť nad Oslavou, 67571, CZ	OVČÁCKÝ SÝR, a.s., Soškova 1570, Nové Město na Moravě, 59231, CZ	08.07.2019

Číslo zápisu (111)	Dřívější vlastník (770)	Nynější vlastník (730)	S účinností od (580)
333119	Hlousek Jan, Výstavní 12, Brno, 60300, CZ Mayer Christian, Waldhofstrasse 21, Unterägeri, CH Lic.Jur. Stecher Sven Patrik, Untergass 10, Eglisau, CH Valigura Radim Ing., Trýbova 1, Brno, 60200, CZ	Stecher Sven Patrick Lic. Jur., Untergass 10, Eglisau, CH Mayer Christian, Waldhofstrasse 21, Unterägeri, CH	09.07.2019
333123	Hlousek Jan, Výstavní 12, Brno, 60300, CZ Mayer Christian, Waldhofstrasse 21, Unterägeri, CH Lic. Jur. Stecher Sven Patrick, Untergass 10, Eglisau, CH Valigura Radim Ing., Trýbova 1, Brno, 60200, CZ	Stecher Sven Patrick Lic. Jur., Untergass 10, Eglisau, CH Mayer Christian, Waldhofstrasse 21, Unterägeri, CH	09.07.2019
333124	Hlousek Jan, Výstavní 12, Brno, 60300, CZ Mayer Christan, Waldhofstrasse 21, Unterägeri, CH Lic. Jur. Stecher Sven Patrick, Untergass 10, Eglisau, CH Valigura Radim Ing., Trýbova 1, Brno, 60200, CZ	Stecher Sven Patrick Lic. Jur., Untergass 10, Eglisau, CH Mayer Christian, Waldhofstrasse 21, Unterägeri, CH	09.07.2019
334410	Hlousek Jan, Výstavní 12, Brno, 60300, CZ Mayer Christian, Waldhofstrasse 21, Unterägeri, CH Stecher Sven Patrick Lic. Jur., Untergass 10, Eglisau, CH Valigura Radim Ing., Trýbova 1, Brno, 60200, CZ	Stecher Sven Patrick Lic. Jur., Untergass 10, Eglisau, CH Mayer Christian, Waldhofstrasse 21, Unterägeri, CH	09.07.2019
336047	Zentiva, k.s., U Kabelovny 130, Praha 10, 10237, CZ	SANOFI, 54 rue La Boétie, Paris, 75008, FR	08.07.2019
336048	Zentiva, k.s., U Kabelovny 130, Praha 10, 10237, CZ	SANOFI, 54 rue La Boétie, Paris, 75008, FR	08.07.2019
336064	Zentiva, k.s., U Kabelovny 130, Praha 10, 10237, CZ	SANOFI, 54 rue La Boétie, Paris, 75008, FR	08.07.2019
336868	Podešva Jan, Zahrádky 187, Zahrádky, 47101, CZ	PFANNER, spol. s r.o., V Uličce 1243, Hostivice, 25301, CZ	08.07.2019
339850	RECKITT BENCKISER (BRANDS) LIMITED, 103-105 Bath Road, Slough, Berkshire, SL1 3UH, GB	Reckitt Benckiser Health Limited, 103-105 Bath Road, Slough, Berkshire SL1 3UH, GB	09.07.2019
340820	Zentiva, k.s., U Kabelovny 130, Praha 10 - Dolní Měcholupy, 10200, CZ	SANOFI, 54 rue La Boétie, Paris, 75008, FR	08.07.2019
346835	Zentiva, k.s., U Kabelovny 130, Praha 10 - Dolní Měcholupy, 10237, CZ	SANOFI, 54 rue La Boétie, Paris, 75008, FR	08.07.2019
347187	Zentiva, k.s., U Kabelovny 130, Praha 10 - Dolní Měcholupy, 10237, CZ	SANOFI, 54 rue La Boétie, Paris, 75008, FR	08.07.2019
347188	Zentiva, k.s., U Kabelovny 130, Praha 10 - Dolní Měcholupy, 10237, CZ	SANOFI, 54 rue La Boétie, Paris, 75008, FR	08.07.2019
347189	Zentiva, k.s., U Kabelovny 130, Praha 10 - Dolní Měcholupy, 10237, CZ	SANOFI, 54 rue La Boétie, Paris, 75008, FR	08.07.2019
347190	Zentiva, k.s., U Kabelovny 130, Praha 10 - Dolní Měcholupy, 10237, CZ	SANOFI, 54 rue La Boétie, Paris, 75008, FR	08.07.2019
347191	Zentiva, k.s., U Kabelovny 130, Praha 10 - Dolní Měcholupy, 10237, CZ	SANOFI, 54 rue La Boétie, Paris, 75008, FR	08.07.2019
347192	Zentiva, k.s., U Kabelovny 130, Praha 10 - Dolní Měcholupy, 10237, CZ	SANOFI, 54 rue La Boétie, Paris, 75008, FR	08.07.2019
347193	Zentiva, k.s., U Kabelovny 130, Praha 10 - Dolní Měcholupy, 10237, CZ	SANOFI, 54 rue La Boétie, Paris, 75008, FR	08.07.2019
347194	Zentiva, k.s., U Kabelovny 130, Praha 10 - Dolní Měcholupy, 10237, CZ	SANOFI, 54 rue La Boétie, Paris, 75008, FR	08.07.2019
347942	Coty Germany GmbH, Berliner Allee 65 65, 64295 Darmstadt, DE	HCF Prestige International GmbH, Berliner Allee 65, Darmstadt, DE	08.07.2019
348147	Zentiva, k.s., U Kabelovny 130, Praha 10 - Dolní Měcholupy, 10237, CZ	SANOFI, 54 rue La Boétie, Paris, 75008, FR	08.07.2019
348236	LKM Consult s.r.o., Jaroslava Foglara 863/7, Brno, 63900, CZ	TRECOL SYSTEM s.r.o., Novosady 426/1, Moravany, 66448, CZ	08.07.2019
348630	Zentiva, k.s., U Kabelovny 130, Praha 10 - Dolní Měcholupy, 10237, CZ	SANOFI, 54 rue La Boétie, Paris, 75008, FR	08.07.2019
348631	Zentiva, k.s., U Kabelovny 130, Praha 10 - Dolní Měcholupy, 10237, CZ	SANOFI, 54 rue La Boétie, Paris, 75008, FR	08.07.2019
348632	Zentiva, k.s., U Kabelovny 130, Praha 10 - Dolní Měcholupy, 10237, CZ	SANOFI, 54 rue La Boétie, Paris, 75008, FR	08.07.2019
348633	Zentiva, k.s., U Kabelovny 130, Praha 10 - Dolní Měcholupy, 10237, CZ	SANOFI, 54 rue La Boétie, Paris, 75008, FR	08.07.2019
348634	Zentiva, k.s., U Kabelovny 130, Praha 10 - Dolní Měcholupy, 10237, CZ	SANOFI, 54 rue La Boétie, Paris, 75008, FR	08.07.2019
348635	Zentiva, k.s., U Kabelovny 130, Praha 10 - Dolní Měcholupy, 10237, CZ	SANOFI, 54 rue La Boétie, Paris, 75008, FR	08.07.2019
348636	Zentiva, k.s., U Kabelovny 130, Praha 10 - Dolní Měcholupy, 10237, CZ	SANOFI, 54 rue La Boétie, Paris, 75008, FR	08.07.2019

Číslo zápisu (111)	Dřívější vlastník (770)	Nynější vlastník (730)	S účinností od (580)
348637	Zentiva, k.s., U Kabelovny 130, Praha 10 - Dolní Měcholupy, 10237, CZ	SANOFI, 54 rue La Boétie, Paris, 75008, FR	08.07.2019
348638	Zentiva, k.s., U Kabelovny 130, Praha 10 - Dolní Měcholupy, 10237, CZ	SANOFI, 54 rue La Boétie, Paris, 75008, FR	08.07.2019
348639	Zentiva, k.s., U Kabelovny 130, Praha 10 - Dolní Měcholupy, 10237, CZ	SANOFI, 54 rue La Boétie, Paris, 75008, FR	08.07.2019
348640	Zentiva, k.s., U Kabelovny 130, Praha 10 - Dolní Měcholupy, 10237, CZ	SANOFI, 54 rue La Boétie, Paris, 75008, FR	08.07.2019
348641	Zentiva, k.s., U Kabelovny 130, Praha 10 - Dolní Měcholupy, 10237, CZ	SANOFI, 54 rue La Boétie, Paris, 75008, FR	08.07.2019
348642	Zentiva, k.s., U Kabelovny 130, Praha 10 - Dolní Měcholupy, 10237, CZ	SANOFI, 54 rue La Boétie, Paris, 75008, FR	08.07.2019
348643	ZENTIVA k.s., U Kabelovny 130, Praha 10 - Dolní Měcholupy, 10237, CZ	SANOFI, 54 rue La Boétie, Paris, 75008, FR	08.07.2019
348895	Zimáčková Klára, Potoční 74, Víkřovice, 78813, CZ	Café La Fée s.r.o., Dolní náměstí 195/6, Olomouc, 77900, CZ	09.07.2019
349035	Zentiva, k.s., U Kabelovny 130, Praha 10 - Dolní Měcholupy, 10237, CZ	SANOFI, 54 rue La Boétie, Paris, 75008, FR	08.07.2019
349036	Zentiva, k.s., U Kabelovny 130, Praha 10 - Dolní Měcholupy, 10237, CZ	SANOFI, 54 rue La Boétie, Paris, 75008, FR	08.07.2019
349037	Zentiva, k.s., U Kabelovny 130, Praha 10 - Dolní Měcholupy, 10237, CZ	SANOFI, 54 rue La Boétie, Paris, 75008, FR	08.07.2019
349038	Zentiva, k.s., U Kabelovny 130, Praha 10 - Dolní Měcholupy, 10237, CZ	SANOFI, 54 rue La Boétie, Paris, 75008, FR	08.07.2019
349437	Coty Germany GmbH, Berliner Allee 65, 64295 Darmstadt, DE	HCF Prestige International GmbH, Berliner Allee 65, Darmstadt, DE	08.07.2019
350021	Podešva Jan, 187, Zahrádky, 47101, CZ	PFANNER, spol. s r.o., V Uliče 1243, Hostivice, 25301, CZ	08.07.2019
351197	Zentiva, k.s., U Kabelovny 130, Praha 10 - Dolní Měcholupy, 10237, CZ	SANOFI, 54 rue La Boétie, Paris, 75008, FR	08.07.2019
351198	Zentiva, k.s., U Kabelovny 130, Praha 10 - Dolní Měcholupy, 10237, CZ	SANOFI, 54 rue La Boétie, Paris, 75008, FR	08.07.2019
351650	Zentiva, k.s., U Kabelovny 130, Praha 10 - Dolní Měcholupy, 10237, CZ	SANOFI, 54 rue La Boétie, Paris, 75008, FR	08.07.2019
351651	Zentiva, k.s., U Kabelovny 130, Praha 10 - Dolní Měcholupy, 10237, CZ	SANOFI, 54 rue La Boétie, Paris, 75008, FR	08.07.2019
351652	Zentiva, k.s., U Kabelovny 130, Praha 10 - Dolní Měcholupy, 10237, CZ	SANOFI, 54 rue La Boétie, Paris, 75008, FR	08.07.2019
355224	Coty Germany GmbH, Berliner Allee 65 65, 64295 Darmstadt, DE	HCF Prestige International GmbH, Berliner Allee 65, Darmstadt, DE	08.07.2019
355228	Zentiva, k.s., U Kabelovny 130, Praha 10 - Dolní Měcholupy, 10237, CZ	SANOFI, 54 rue La Boétie, Paris, 75008, FR	08.07.2019
355708	Zentiva, k.s., U Kabelovny 130, Praha 10 - Dolní Měcholupy, 10237, CZ	SANOFI, 54 rue La Boétie, Paris, 75008, FR	08.07.2019
357967	Zentiva, k.s., U Kabelovny 130, Praha 10 - Dolní Měcholupy, 10237, CZ	SANOFI, 54 rue La Boétie, Paris, 75008, FR	08.07.2019
360231	Skanska Property Czech Republic, s.r.o., Křížkova 682/34a, Praha 8, 18600, CZ	Praga Studios a.s., Křížkova 682/34a, Praha 8, Karlín, 18600, CZ	08.07.2019
361426	Zentiva, k.s., U Kabelovny 130, Praha 10 - Dolní Měcholupy, 10237, CZ	SANOFI, 54 rue La Boétie, Paris, 75008, FR	08.07.2019
361694	NOVACOAST LIMITED, Avlonos 1, MARIA HOUSE, 1075 Nicosia, CY	LIGHTHOUSE INTERNATIONAL INC., 255 Keele St., M6P-2K1 Toronto, Ontario, CA	08.07.2019
363521	Zentiva, k.s., U Kabelovny 130, Praha 10 - Dolní Měcholupy, 10237, CZ	SANOFI, 54 rue La Boétie, Paris, 75008, FR	08.07.2019
364107	LKM Consult s.r.o., Jaroslava Foglara 863/7, Brno střed, Štýřice, 63900, CZ	TRECOL SYSTEM s.r.o., Novosady 426/1, Moravany, 66448, CZ	08.07.2019
365801	LB Cemix, s.r.o., Tovární 36, Borovany, 37312, CZ	LASSELSBERGER GmbH, Wörth 1, Pöchlarn, AT	08.07.2019
365802	LB Cemix, s.r.o., Tovární 36, Borovany, 37312, CZ	LASSELSBERGER GmbH, Wörth 1, Pöchlarn, AT	08.07.2019
365803	LB Cemix, s.r.o., Tovární 36, Borovany, 37312, CZ	LASSELSBERGER GmbH, Wörth 1, Pöchlarn, AT	08.07.2019
365850	LB Cemix, s.r.o., Tovární 36, Borovany, 37312, CZ	LASSELSBERGER GmbH, Wörth 1, Pöchlarn, AT	08.07.2019
368045	FuelOmat, a.s., 28. pluku 483/11, Praha 10, Vršovice, 10100, CZ	Novum Global, a.s., 28. pluku 483/11, Praha 10, Vršovice, 10100, CZ	08.07.2019
370317	Balko Ján, Bubenská 576/21, Praha 7, 17000, CZ	HFF a.s., Pěstitelská 162/11, Brno, Dolní Heršpice, 61900, CZ	08.07.2019

Číslo zápisu (111)	Dřívější vlastník (770)	Nynější vlastník (730)	S účinností od (580)
370317	HFF a.s., Pěstitelská 162/11, Brno, Dolní Heršpice, 61900, CZ	Storge s.r.o., Pěstitelská 162/11, Brno, Dolní Heršpice, 61900, CZ	08.07.2019

Změny v údajích o vlastnících ochranných známek

Kapitola obsahuje ochranné známky, u kterých byla v rejstříku ochranných známek vyznačena změna v údajích o vlastnících ve smyslu ustanovení § 27 odst. 2 a 7 zákona č. 441/2003 Sb.

Číslo zápisu (111)	Vlastník (730)	S účinností od (580)
11112A	ŠKODA AUTO a.s., tř. Václava Klementa 869, Mladá Boleslav, Mladá Boleslav II, 29301, CZ	03.07.2019
157927	Reckitt & Colman (Overseas) Limited, Dansom Lane, Hull, HU8 7DS, GB	09.07.2019
159895	Reckitt & Colman (Overseas) Limited, Dansom Lane, Hull, HU8 7DS, GB	09.07.2019
160139	Glaxo Group Limited, 980 Great West Road, Brentford, Middlesex, TW8 9GS, GB	03.07.2019
160563	Coty Beauty Germany GmbH, Berliner Allee 65, 64295 Darmstadt, DE	08.07.2019
160563	Coty Germany GmbH, Berliner Allee 65, 64295 Darmstadt, DE	08.07.2019
163275	Reckitt & Colman (Overseas) Limited, Dansom Lane, Hull, HU8 7DS, GB	09.07.2019
163652	Reckitt & Colman (Overseas) Limited, Dansom Lane, Hull, HU8 7DS, GB	09.07.2019
171153	Reckitt & Colman (Overseas) Limited, Dansom Lane, Hull, HU8 7DS, GB	09.07.2019
171155	Reckitt & Colman (Overseas) Limited, Dansom Lane, Hull, HU8 7DS, GB	09.07.2019
171400	Reckitt & Colman (Overseas) Limited, Dansom Lane, Hull, HU8 7DS, GB	09.07.2019
174453	Reckitt & Colman (Overseas) Limited, Dansom Lane, Hull, HU8 7DS, GB	09.07.2019
178699	Reckitt & Colman (Overseas) Limited, Dansom Lane, Hull, HU8 7DS, GB	09.07.2019
188815	Synamedia Limited, One, London Road, Staines-Upon-Thames, Middlesex, TW18 4EX, GB	08.07.2019
202141	Coty Beauty Germany GmbH, Berliner Allee 65, 64295 Darmstadt, DE	08.07.2019
202141	Coty Germany GmbH, Berliner Allee 65, 64295 Darmstadt, DE	08.07.2019
209345	Reckitt & Colman (Overseas) Limited, Dansom Lane, Hull, HU8 7DS, GB	09.07.2019
222668	Reckitt & Colman (Overseas) Limited, Dansom Lane, Hull, HU8 7DS, GB	09.07.2019
227043	Nizozemsko-česká obchodní komora, Českomoravská 2420/15, Praha 9, Libeň, 19000, CZ	04.07.2019
227717	Snaple Beverage Corp., 5301 Legacy Drive, Plano 75024, TX, US	04.07.2019
227940	Sdružení hasičů Čech, Moravy a Slezska, Římská 2135/45, Praha 2, Vinohrady, 12000, CZ	08.07.2019
227941	Sdružení hasičů Čech, Moravy a Slezska, Římská 2135/45, Praha 2, Vinohrady, 12000, CZ	08.07.2019
227942	Sdružení hasičů Čech, Moravy a Slezska, Římská 2135/45, Praha 2, Vinohrady, 12000, CZ	08.07.2019
227943	Sdružení hasičů Čech, Moravy a Slezska, Římská 2135/45, Praha 2, Vinohrady, 12000, CZ	08.07.2019
227944	Sdružení hasičů Čech, Moravy a Slezska, Římská 2135/45, Praha 2, Vinohrady, 12000, CZ	08.07.2019
227945	Sdružení hasičů Čech, Moravy a Slezska, Římská 2135/45, Praha 2, Vinohrady, 12000, CZ	08.07.2019
229373	The Rand Corporation, 1776 Main St., Santa Monica, 90401, CA, US	09.07.2019
230911	Sdružení hasičů Čech, Moravy a Slezska, Římská 2135/45, Praha 2, Vinohrady, 12000, CZ	08.07.2019
231656	Northrop Grumman Innovation Systems, Inc., 4700 Nathan Lane, MN07-LW58, Plymouth, MN 55442, MN, US	03.07.2019
233585	Yello Strom GmbH, Siegburger Strasse 229, 50679 Köln, DE	04.07.2019
237246	Elektrotechnická asociace České republiky, Zelený pruh 95/97, Praha 4, Braník, 14000, CZ	08.07.2019
237247	Elektrotechnická asociace České republiky, Zelený pruh 95/97, Praha 4, Braník, 14000, CZ	08.07.2019
239792	Reckitt & Colman (Overseas) Limited, Dansom Lane, Hull, HU8 7DS, GB	09.07.2019
239793	Reckitt & Colman (Overseas) Limited, Dansom Lane, Hull, HU8 7DS, GB	09.07.2019
239794	Reckitt & Colman (Overseas) Limited, Dansom Lane, Hull, HU8 7DS, GB	09.07.2019
244532	Reckitt & Colman (Overseas) Limited, Dansom Lane, Hull, HU8 7DS, GB	09.07.2019
249339	Reckitt & Colman (Overseas) Limited, Dansom Lane, Hull, HU8 7DS, GB	09.07.2019
252529	Reckitt & Colman (Overseas) Limited, Dansom Lane, Hull, HU8 7DS, GB	09.07.2019
253287	Reckitt & Colman (Overseas) Limited, Dansom Lane, Hull, HU8 7DS, GB	09.07.2019
253288	Reckitt & Colman (Overseas) Limited, Dansom Lane, Hull, HU8 7DS, GB	09.07.2019
257071	Yello Strom GmbH, Siegburger Strasse 229, 50679 Köln, DE	04.07.2019
265543	WALLY YACHTS S.A., 9 Rue Pierre d'Aspelt, 1142 Luxembourg, LU	08.07.2019
266025	Reckitt & Colman (Overseas) Limited, Dansom Lane, Hull, HU8 7DS, GB	09.07.2019
281233	Reckitt & Colman (Overseas) Limited, Dansom Lane, Hull, HU8 7DS, GB	09.07.2019
306989	Reckitt & Colman (Overseas) Limited, Dansom Lane, Hull, HU8 7DS, GB	09.07.2019
307025	Reckitt & Colman (Overseas) Limited, Dansom Lane, Hull, HU8 7DS, GB	09.07.2019
307474	Ipsum Grade s.r.o., Přípotoční 1528/2, Praha 10, Vršovice, 10100, CZ	03.07.2019
307595	Skyy Spirits LLC, 1255 Battery Street, Suite 500, San Francisco, CA, US	09.07.2019
307595	CAMPARI AMERICA LLC, 1114 Avenue of the Americas, 19th Floor, New York, NY, US	09.07.2019

Číslo zápisu (111)	Vlastník (730)	S účinností od (580)
307595	CAMPARI AMERICA LLC, 1255 Battery Street, Suite 500, San Francisco, CA, US	09.07.2019
307661	Reckitt & Colman (Overseas) Limited, Dansom Lane, Hull, HU8 7DS, GB	09.07.2019
308424	KAM NA PARDUBICKU s.r.o., č. p. 38, Ráby, 53352, CZ	04.07.2019
308796	KAM NA PARDUBICKU s.r.o., č. p. 38, Ráby, 53352, CZ	04.07.2019
308913	KAM NA PARDUBICKU s.r.o., č. p. 38, Ráby, 53352, CZ	04.07.2019
308921	L-stav, s.r.o., Pod Můstkem 808/1, Rudná, 25219, CZ	03.07.2019
309171	SACHER-PŘÍVĚSY s.r.o., Husinecká 903/10, Praha 3, Žižkov, 13000, CZ	03.07.2019
309438	International Project and Investment Development Corporation, SE, Budějovická 1550/15a, Praha 4, Michle, 14000, CZ	03.07.2019
309643	KAM NA PARDUBICKU s.r.o., č. p. 38, Ráby, 53352, CZ	04.07.2019
309705	DOW SILICONES CORPORATION, 2200 West Salzburg Road, Midland, 48686-0994, MI, US	04.07.2019
310041	DOW SILICONES CORPORATION, 2200 West Salzburg Road, Midland, 48686-0994, MI, US	04.07.2019
310683	GRiT, s.r.o., Kopečná 231/10, Brno, Staré Brno, 60200, CZ	03.07.2019
311511	Reckitt & Colman (Overseas) Limited, Dansom Lane, Hull, HU8 7DS, GB	09.07.2019
311584	DENMAR, s.r.o., Kloboukova 1231/75, Praha 4, Chodov, 14800, CZ	09.07.2019
311749	MEgA - Měřicí Energetické Aparáty, a.s., č. p. 390, Česká, 66431, CZ	03.07.2019
312381	PSMU - Pěvecké sdružení moravských učitelů,z.s., Nové sady 988/2, Brno, Staré Brno, 60200, CZ	08.07.2019
312537	EUROPACK CHRUDIM, s.r.o., Pardubická 180, Chrudim, Chrudim IV, 53701, CZ	09.07.2019
312712	Statutární město Plzeň, náměstí Republiky 1/1, Plzeň 3, Vnitřní Město, 30100, CZ	08.07.2019
313822	Mošovská Lucie, Od Cholupic 555, Dolní Břežany, 25241, CZ	04.07.2019
313852	KAM NA PARDUBICKU s.r.o., č. p. 38, Ráby, 53352, CZ	04.07.2019
313861	efko cz s.r.o., Třída Čs. armády 839, Veselí nad Lužnicí, Veselí nad Lužnicí II, 39181, CZ	08.07.2019
314376	Reckitt & Colman (Overseas) Limited, Dansom Lane, Hull, HU8 7DS, GB	09.07.2019
315175	FEDER s.r.o., Jičínská 226/17, Praha 3, Žižkov, 13000, CZ	08.07.2019
318466	Balko Ján, Bubenská 576/21, Praha 7, Holešovice, 17000, CZ	08.07.2019
318971	MEgA - Měřicí Energetické Aparáty, a.s., č. p. 390, Česká, 66431, CZ	03.07.2019
336625	IGT GERMANY GAMING GMBH, Weseler Str. 253, Münster, DE	04.07.2019
347942	Coty Beauty Germany GmbH, Berliner Allee 65, 64295 Darmstadt, DE	08.07.2019
347942	Coty Germany GmbH, Berliner Allee 65, 64295 Darmstadt, DE	08.07.2019
349437	Coty Beauty Germany GmbH, Berliner Allee 65, 64295 Darmstadt, DE	08.07.2019
349437	Coty Germany GmbH, Berliner Allee 65, 64295 Darmstadt, DE	08.07.2019
355224	Coty Germany GmbH, Berliner Allee 65, 64295 Darmstadt, DE	08.07.2019
355224	Coty Beauty Germany GmbH, Berliner Allee 65, 64295 Darmstadt, DE	08.07.2019
370198	ROJAPLAST s.r.o., č. p. 79, Bohouňovice I, 28002, CZ	08.07.2019
370199	ROJAPLAST s.r.o., č. p. 79, Bohouňovice I, 28002, CZ	08.07.2019

Ostatní rozhodné údaje a úřední opravy

Kapitola zahrnuje zejména přetřídění seznamu výrobků a služeb v návaznosti na mezinárodní zápis, opravu chyb ve formulaci, přepisů a zjevných nesprávností za účelem uvedení do souladu se skutečností. V této kapitole jsou zveřejňovány jen takové údaje, které nemohou být zveřejněny spolu se zveřejněním přihlášky nebo se zápisem ochranné známky. Dále kapitola obsahuje důležitá úřední sdělení.

(97) **EP 2525689**

Udělení evropského patentu č. 2525689 ze dne 8.5.2019 bylo zrušeno a řízení bylo přerušeno.

(97) **EP 2667792**

Udělení evropského patentu č. 2667792 ze dne 3.4.2019 bylo zrušeno a řízení bylo přerušeno.

(97) **EP 2776324**

Udělení Evropského patentu č. 2776324 ze dne 22.5.2019 bylo zrušeno a řízení bylo přerušeno.

(97) **EP 2935085**

Udělení evropského patentu č. 2935085 ze dne 20.2.2019 bylo zrušeno a řízení bylo přerušeno.

(97) **EP 2992332**

Udělení evropského patentu č. 2992332 ze dne 12.6.2019 bylo zrušeno a řízení bylo přerušeno.

(97) **EP 3230546**

Udělení evropského patentu č. 3230546 ze dne 5.6.2019 bylo Evropským patentovým úřadem zrušeno.
