

Číselné INID kódy pro označování bibliografických dat technických řešení

INID Codes for the identification of bibliographic data of technical solutions

(Standard WIPO ST. 9 a ST. 80)

(11)	číslo patentu/zápisu/osvědčení	(11)	Number of the patent/registration/certification
(15)	datum zápisu průmyslového vzoru	(15)	Industrial design registration date
(21)	číslo přihlášky/žádosti	(21)	Application number
(22)	datum podání přihlášky/žádosti	(22)	Date of application filling
(23)	údaje o výstavní prioritě	(23)	Exhibition priority data
(28)	počet průmyslových vzorů	(28)	Number of industrial designs included in the application
(31)	číslo prioritní přihlášky	(31)	Number of priority application
(32)	datum podání prioritní přihlášky	(32)	Filing date of priority application
(33)	země priority	(33)	Priority country
(40)	datum zveřejnění přihlášky vynálezu	(40)	Date of publication of patent application
(45)	datum zveřejnění zapsaného průmyslového vzoru	(45)	Publication date of the registered industrial design
(47)	datum zveřejnění udělení patentu a zápisu užitého vzoru, datum zápisu užitého vzoru, datum oznámení udělení evropského patentu v Evropském patentovém věstníku	(47)	Publication date of patent granting and publication date of utility model registration, registration date of utility model, publication date of European patent granting in the European patent bulletin
(51)	mezinárodní patentové třídění/Locarnské třídění průmyslových vzorů	(51)	International Patent Classification/ Locarno Classification for Industrial Designs
(54)	Název	(54)	Title
(55)	vyobrazení průmyslového vzoru	(55)	Reproduction of the industrial design
(57)	Anotace	(57)	Abstract
(68)	číslo základního patentu	(68)	Number of the basic patent
(71)	označení přihlašovatele/žadatele	(71)	Applicant
(72)	označení původce	(72)	Inventor
(73)	označení majitele/vlastníka	(73)	Owner
(74)	označení zástupce	(74)	Attorney's name and address
(86)	číslo mezinárodní přihlášky	(86)	International application number
(87)	číslo mezinárodního zveřejnění	(87)	International publication number
(92)	datum a číslo první registrace přípravku pro Českou republiku	(92)	Date and number(s) of the first authorization to market the product in the CZ
(93)	datum, číslo a země první registrace přípravku v rámci Společenství	(93)	Date, number(s) and country of the first authorization to market the product in the EEC
(94)	doba platnosti osvědčení	(94)	Term of certification validity
(95)	označení a typ přípravku	(95)	Name of the product and product type
(96)	datum podání a číslo evropské patentové přihlášky	(96)	European patent application filing date and number
(97)	datum zveřejnění a číslo zveřejnění evropské patentové přihlášky v Evropském patentovém věstníku	(97)	European patent application publication date and publication number in the European patent bulletin

Číselné INID kódy pro označování bibliografických dat ochranných známek

INID codes and minimum required for the identification of bibliographic data relating to marks

(Standard WIPO ST.60)

(111)	Číslo zápisu ochranné známky (registrace)	(111)	Number of registration
(151)	Datum zápisu ochranné známky	(151)	Date of the registration
(210)	Číslo přihlášky ochranné známky (spisu)	(210)	Number of the application
(220)	Datum podání přihlášky	(220)	Date of filing of the application
(320)	Datum vzniku práva přednosti	(320)	Date of the first application
(442)	Datum zveřejnění přihlášky po průzkumu	(442)	Date of the publication of the examined application
(450)	Datum zveřejnění zápisu ochranné známky ve Věstníku	(450)	Date of publication of the registration
(510)	Seznam výrobků a služeb	(510)	List of goods and/or services
(511)	Číslo třídy výrobků a služeb	(511)	Number of the class of goods and/or services
(526)	Omezení rozsahu ochrany o prvek	(526)	Disclaimer
(540)	Znění nebo vyobrazení ochranné známky	(540)	Reproduction of the mark
(551)	Kolektivní ochranná známka	(551)	Collective mark
(554)	Prostorová ochranná známka	(554)	Three-dimensional mark
(558)	Ochranná známka tvořená pouze barvou nebo kombinací barev	(558)	Mark consisting exclusively of one or several colours
(580)	Datum zápisu jakékoliv transakce v souvislosti s přihláškou nebo zápisem ochranné známky do rejstříku, např. změna majitele, změna jména nebo adresy, vzdání se práv k ochranné známce atd. (účinnost)	(580)	Date of recording of any kind of transaction in respect of applications or registrations (e.g. change in ownership, change in name or address, renunciation, termination of protection)
(591)	Údaje o barevnosti ochranné známky	(591)	Information concerning colour claimed
(730)	Přihlašovatel/vlastník ochranné známky	(730)	The applicant or the holder of the mark
(740)	Zástupce	(740)	Name and address of the representative
(770)	Jméno a adresa dřívějšího přihlašovatele nebo vlastníka (v případě změny vlastnictví)	(770)	Name and address of the previous applicant or holder (in case of change in ownership)
(791)	Jméno a adresa nabyvatele licence	(791)	Name and address of the licensee
(793)	Podmínky a omezení licence	(793)	Indication of conditions and/or restrictions under the license
(800)	Mezinárodní zápis ochranné známky	(800)	International registration

Kódy pro kódování záhlaví oznámení publikovaných ve Věstníku

(Standard WIPO ST. 17)

BB9A	zveřejněné přihlášky vynálezů	MK1K	zánik užitého vzoru uplynutím doby platnosti
FG1K	zapsané užité vzory	MK4A	zánik patentů uplynutím doby platnosti
FG4A	udělené patenty	MK4F	zánik autorských osvědčení uplynutím doby platnosti
FG4Q	zapsané průmyslové vzory	MK4Q	zánik průmyslového vzoru uplynutím doby ochrany
LD3K	částečný výmaz užitého vzoru	MM4A	zánik patentů pro nezaplacení ročních poplatků
LD4Q	částečný výmaz průmyslového vzoru	MM4F	zánik autorských osvědčení pro nezaplacení ročních poplatků
MA4A	zánik patentů vzdáním se	ND1K	prodloužení platnosti užitého vzoru
MA4F	zánik autorských osvědčení vzdáním se	ND4Q	obnova doby ochrany průmyslového vzoru
MC3K	výmaz užitého vzoru	PA4A	změna autorského osvědčení na patent
MC4A	zrušení patentu	PC9A	změna dispozičního práva k vynálezu
MC4F	zrušení autorského osvědčení	PD1K	převod práv a ostatní změny majitelů užitého vzoru
MC4Q	výmaz průmyslového vzoru	PD4A	převod práv a ostatní změny majitelů patentů
MH1K	zánik užitého vzoru vzdáním se	PD4Q	převod práv a ostatní změny vlastníků průmyslových vzorů
MH4A	částečné zrušení patentu	QA9A	nabídka licence
MH4F	částečné zrušení autorského osvědčení	SB4A	zapsané patenty do rejstříku po odtajnění
MH4Q	zánik průmyslového vzoru vzdáním se	SB4F	zapsaná autorská osvědčení do rejstříku po odtajnění

Opravy Změny Různé

Opravy u přihlášek vynálezů s žádostí o udělení patentu

HA9A	jmenování vynálezce		
HB9A	oprava jmen	HG9A	oprava chyb v třídění
HC9A	změna jmen	HH9A	oprava nebo změna všeobecně
HD9A	oprava adres	HK9A	tiskové chyby v úředních věstnicích
HE9A	změna adres		
HF9A	oprava dat		

Opravy ochranných dokumentů

Patenty	autorská osvědčení	užité vzory	průmyslové vzory	
TA4A	TA4F	TA1K	TA4Q	jmenování vynálezce
TB4A	TB4F	TB1K	TB4Q	oprava jmen
TC4A	TC4F	TC1K	TC4Q	změna jmen
TD4A	TD4F	TD1K	TD4Q	oprava adres
TE4A	TE4F	TE1K	TE4Q	změna adres
TF4A	TF4F	TF1K	TF4Q	oprava dat
TG4A	TG4F	TG1K	TG4Q	oprava chyb v třídění
TH4A	TH4F	TH1K	TH4Q	oprava nebo změna všeobecně
TK9A	TK9F	TK1K	TK4Q	tiskové chyby v úřed. věstnicích

Kódy pro označování zemí a mezinárodních organizací použité ve věstníku

AT	Rakousko
BE	Belgie
BR	Brazílie
CA	Kanada
CN	Čína
CU	Kuba
CZ	Česká republika
DE	Spolková republika Německo
FR	Francie
JP	Japonsko
LK	Šrí Lanka
LU	Lucembursko
NL	Nizozemsko
PL	Polsko
RU	Ruská federace
SK	Slovensko
US	Spojené státy americké

Kódy pro označování států USA použité ve věstníku

CA	California
DE	Delaware
IL	Illinois
IN	Indiana
MI	Michigan
MN	Minnesota
NY	New York
OH	Ohio
TX	Texas
WA	Washington

BB9A

Zveřejněné přihlášky vynálezů - přehled podle čísel přihlášek

Dále uvedené přihlášky vynálezů byly zveřejněny dnem, uvedeným ve Věstníku podle zákona č. 527/1990 Sb., o vynálezech a zlepšovacích návrzích, ve znění pozdějších předpisů, a jsou k dispozici v patentové knihovně Úřadu průmyslového vlastnictví, Antonína Čermáka 2a, 160 68, Praha 6.

(21)	(51)	(21)	(51)	
2017-462	H 02 K 35/02	2017-780	B 65 D 88/52	(2006.01)
2017-540	A 44 C 27/00	2018-73	F 26 B 17/16	(2006.01)
2017-713	E 04 H 4/06	2018-129	E 04 B 1/41	(2006.01)
2017-715	E 04 B 1/26	2018-198	A 46 B 3/16	(2006.01)
2017-718	G 21 F 7/015	2019-97	F 04 B 39/00	(2006.01)
2017-719	B 65 D 19/34			

Zveřejněné přihlášky vynálezů - řazené podle MPT

(51) **A44C 27/00** (2006.01)

(21) **2017-540**

(71) Rumares s.r.o., Litoměřice, Předměstí, CZ

(72) Belov Alexander Ing., Litoměřice, Předměstí, CZ

(54) **Způsob dynamického fasování drahokamů do šperku**

(22) 14.09.2017

(57) Řešení se týká způsobu dynamického fasování drahokamů, kde zasazení drahokamů se dosahuje pomocí umístění kamene (2) do misky z vyleštěného plíšku (1) o tloušťce 0,5 mm až 0,6 mm, kde tvar misky z vyleštěného plíšku (1) je konkávní a v misce z vyleštěného plíšku (1) je malý cylindrický otvor (4), kterým prochází tyčka držící kast s kamenem (5), kde kast se zafasovaným kamenem (2) se pevně přiletuje k tyčce držící kast s kamenem (5), po jejíž obou stranách se pevně přiletuji kolečka vyrobená z tenkého drátku (3) o průměru 0,6 mm – 0,8 mm, kde kolečko vyrobené z drátku (3), které je pod kastem (7) z vnitřní strany misky z vyleštěného plíšku (1), má konický tvar a celá tato konstrukce (8) je pohyblivá. Tento způsob fasování drahokamu do šperku je určen k tomu, aby drahokamu přidal dynamiku tím, že fasovaný drahokam se jeví být v neustálém pohybu.

(74) Macek and Partners, Mgr. Jiří Macek, Sázavská 751/16, Praha 2, Vinohrady, 12000

(51) **A46B 3/16** (2006.01)

A46B 9/02 (2006.01)

A46B 7/00 (2006.01)

E01H 1/02 (2006.01)

(21) **2018-198**

(71) Kartáče Souček, s.r.o., Hradec Králové, CZ

(72) Souček Josef, Hradec Králové 8, CZ

Petera Marek, Mezilesí, CZ

(54) **Kartáč pro úklidové a zametací stroje**

(22) 24.04.2018

(57) Kartáč pro úklidové a zametací stroje je tvořen nosnou deskou (2) se svazky (1) štětín s ohyby (6), kterými jsou tyto svazky (1) vloženy do slepých otvorů (3) v nosné desce (2), ve kterých jsou zajištěny zajišťovacími prostředky (5) příčnými vůči slepým otvorům (3), většinou kolíky. Slepé otvory (3) se svazky (1) štětín mohou být rovněž v šikmém provedení.

(74) Jan Brykner, patentový zástupce, Resslerova 741, Hradec Králové, 50002

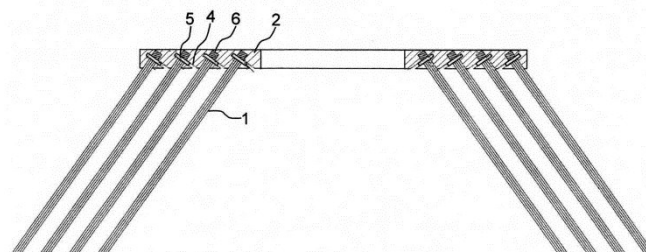

(51) **B65D 19/34** (2006.01)

(21) **2017-719**

(71) Prudká Adéla Mgr., Ostrava, CZ

(72) Prudká Adéla Mgr., Ostrava, CZ

(54) **Kartonová transportní paleta a způsob její výroby**

(22) 08.11.2017

(57) Kartonová transportní paleta je tvořena nosnou plochou (1) ve tvaru obdélníku, která je zespod opatřena špalíky (2). Nosná plocha (1) je vytvořena z několika vrstev vlnité lepenky vzájemně spojených lepidlem. Špalíky (2) jsou vytvořené do tvaru válce namotanou vlnitou lepenkou, které je poté stlačena do tvaru hranolu. Každý špalík (2) je opatřen vodovzdornou impregnací (7). Jednotlivé špalíky (2) mohou být k nosné ploše (1) připojeny lepením.

(74) Ing. Pavel Nádvořník s.r.o., Klínová 620/1, Ostrava, Hulváky, 70900

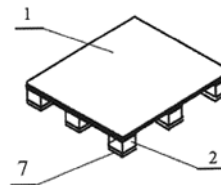

(51) **B65D 88/52** (2006.01)

B65D 19/38 (2006.01)

B65D 19/12 (2006.01)

(21) **2017-780**

(71) Avex Steel Products s.r.o., Otrokovice, CZ

(72) Kříček Zdeněk, Halenkovice, CZ

Skyba Bronislav, Spytihněv, CZ

(54) **Zařízení pro otevírání a zavírání skládacích palet**

(22) 05.12.2017

(57) Zařízení je vytvořeno na jednostranně otevřeném rámu (1), na jehož střední části jsou otočně uchyceny svisle orientované vzpěry (2) zakončené shora valivými podpěrami (3), ve střední části rámu (1) mezi vzpěrami (2) je zařízení vybaveno svisle posuvným jezdcem (4) propojujícím navzájem

vzpěry (2). Vzpěry (2) jsou svou výškou uzpůsobeny pro podepření nosných bočnic (5) palety, sklopně uchycených na základně (6) palety, umístěné na vertikálně pohyblivém dopravním manipulačním prostředku. Na postranních částech rámu (1) jsou dále otočně uchyceny sklápěcí členy (7), které se současně opírají o základnu (6) palety a zvenčí o nosné bočnice (5) palety. Ve střední dolní části rámu (1) je zařízení vybaveno otočně uloženým vahadlem (8), které je zdola podepřeno na koncích pružinami (9) a je spřaženo se vzpěrmi (2). Na postranních částech rámu (1) má pak zařízení s výhodou vodorovně uchyceny naváděcí lišty (10).

- (74) UTB ve Zlíně, Ing. Dana Kreizlová, nám. T. G. Masaryka 5555, Zlín, 76001

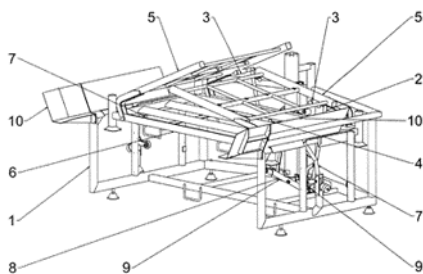

- (51) **E04B 1/26** (2006.01)
E04C 3/14 (2006.01)
(21) **2017-715**
(71) Rojík Václav prof. Ing., DrSc., Praha 5, Smíchov, CZ
(72) Rojík Václav prof. Ing., DrSc., Praha 5, Smíchov, CZ
(54) **Velkorozměrný dřevěný sendvičový nosník s nulovým normálovým napětím v jádře a způsob jeho výroby**
(22) 06.11.2017
(57) Velkorozměrný dřevěný sendvičový nosník s nulovým normálovým napětím v jádře, tvořený jádrem (1) opatřený pláští (2a, 2b) a spojovacím prostředkem (4a, 4b) je ve stavu pasivního působení spojovacího prostředku (4a, 4b) předepnut prohnutím vlastní hmotností. Aktivací spojovacího prostředku (4a, 4b) je jádro (1) spřaženo s pláští (2a, 2b) trvale předepnuto. Při způsobu výroby velkorozměrného dřevěného sendvičového nosníku se jádro (1) se spojovacím prostředkem (4a, 4b) spojujícím jádro (1) s pláští (2a, 2b) ve stavu pasivního působení spojovacího prostředku (4a, 4b) uložení na krajní podpory (3), kde dojde k prohnutí jádra (1) s pláští (2a, 2b) vlastní hmotností. Po aktivaci spojovacího prostředku (4a, 4b) se jádro (1) spřaženo s pláští (2a, 2b) z krajních podpor (3) sejme a v obrácené poloze použije na stavbě.

- (74) Daniela Toningerová patentový zástupce, Daniela Toningerová, Kamenická 361/3, Praha 7, Holešovice, 17000

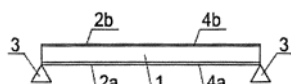

- (51) **E04B 1/41** (2006.01)
E04B 1/62 (2006.01)
E04B 2/02 (2006.01)
E21D 21/00 (2006.01)
(21) **2018-129**
(71) IzoDol s.r.o., Staré Hradiště, CZ
(72) Doležal Jiří, Opatovice nad Labem, CZ
(54) **Sestava kotevního prvku pro zhotovení tvarované fasády, tvarovaná fasáda a způsob zhotovení tvarové fasády**
(22) 14.03.2018
(57) Sestava kotevního prvku (5) pro zhotovení tvarované fasády zahrnující spodní díl (6) pro upevnění v podkladní konstrukci (1). Ke spodnímu dílu (6) je připojena distanční trubička (7), která má na volném konci závit pro vyměnitelné připojení jednak pomocného trmu (8) pro vymezení polohy distanční trubičky (7) v tepelné izolaci (3) na počátku montáže a jednak kotevního šroubu (10). Tvarovaná fasáda, uspořádaná na podkladní konstrukci (1), přičemž v podkladní konstrukci (1) jsou v požadovaném rastru upevněny spodní díly (6) kotevních prvků (5). Ze spodních dílů (6) vyčnívají distanční trubičky (7). Na parotěsné zábraně (2) je uspořádána alespoň jedna vrstva tepelné izolace (3) překrytá na vnější straně hydroizolační folií (4). Tloušťka tepelné izolace (3) je v nestlačeném stavu

větší, než je délka distančních trubiček (7). V oblasti kotevních prvků (5) je hydroizolační folie (4) spolu s tepelnou izolací (3) pomocí kotevních šroubů (10) zašroubovaných do distančních trubiček (7) přitažena ke koncům distančních trubiček (7). Způsob zhotovení tvarované fasády.

- (74) Rott, Růžička & Guttman Patentové, známkové a advokátní kanceláře, Ing. Jiří Andera, Vinohradská 37/938, Praha 2, 12000

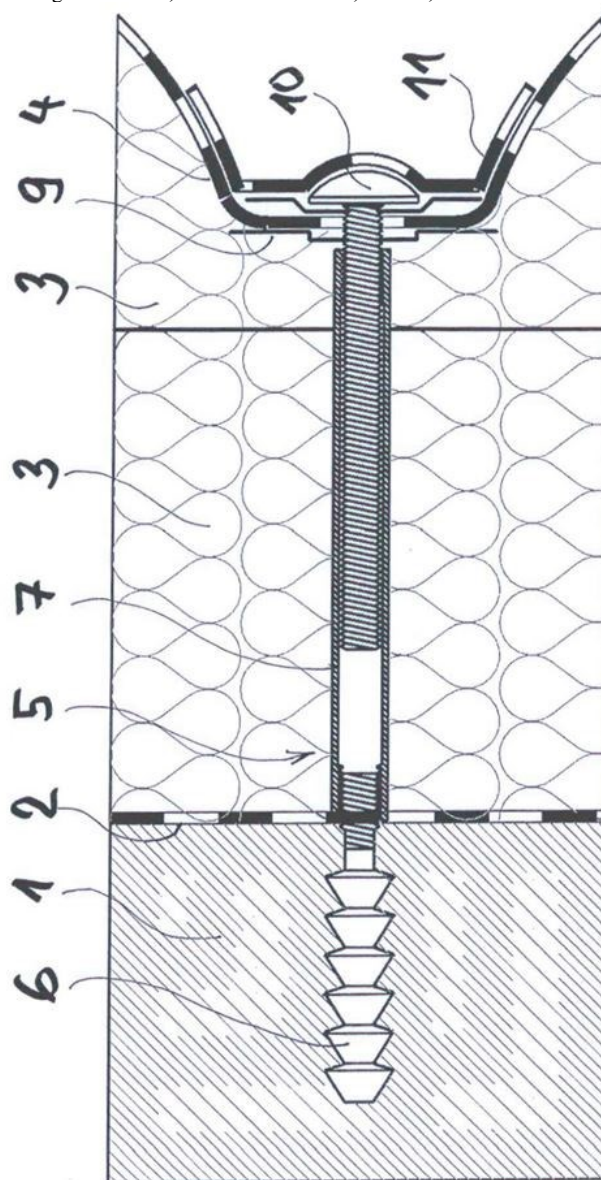

- (51) **E04H 4/06** (2006.01)
E04H 4/08 (2006.01)
(21) **2017-713**
(71) USSPA, s.r.o., Dolní Dobrouč, CZ
(72) Kadlecová Kateřina Ing., Dolní Dobrouč, CZ
Kadlec Jan Ing., Dolní Dobrouč, CZ
(54) **Zařízení pro ruční manipulaci s termoizolačním krytem spa, zejména plavecké spa**
(22) 06.11.2017
(57) Vynález se týká zařízení pro ruční manipulaci s termoizolačním krytem (4) spa, zejména plavecké spa, mezi jeho krycí polohou a otevřenou polohou a naopak. Termoizolační kryt (4) obsahuje dvojici termoizolačních segmentů (41, 42) tvořenou našecím termoizolačním segmentem (41) a našeným termoizolačním segmentem (42), které jsou spolu otočně spojeny a v krycí poloze leží svými dolními stranami na obvodu spa. Unášecí termoizolační segment (41) je na spa otočně uložen a po obou stranách je spřaženo s ovládacími prostředky. Ovládací prostředky obsahují akumulací člen (13), jehož pevná část (131) je uložena na spa a pohyblivá část (132) je spojena se soustavou pák. Na obou termoizolačních segmentech (41, 42) spa

jsou vytvořena manipulační madla a na čelním konci unášeného segmentu (42) je uloženo pojezdové kolo (5).

- (74) Ing. Dobroslav Musil, patentová kancelář, Ing. Dobroslav Musil, Zábřevická 801/11, Brno, Zábřovice, 61500

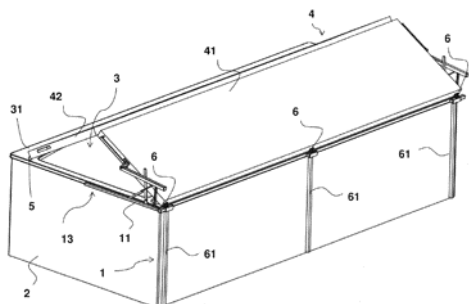

- (51) **F04B 39/00** (2006.01)
F04C 18/356 (2006.01)
F04C 29/00 (2006.01)

(21) **2019-97**

(71) Mitsubishi Electric Corporation, Tokyo 100-8310, JP

(72) Goma Naohisa, Tokyo 100-8310, JP

Arai Toshinori, Tokyo 100-8310, JP

Tani Masao, Tokyo 100-8310, JP

(54) **Kompresor a zařízení chladicího cyklu**

(22) 30.08.2016

(57) U kompresoru pro zařízení chladicího cyklu motor otáčí klikovým hřídelem. Kompresní mechanismus stlačuje chladivo, přičemž je poháněn prostřednictvím otáčení klikového hřídele. Část klikového hřídele je pokryta filmem (70) tuhého mazacího prostředku. Film (70) tuhého mazacího prostředku obsahuje sulfid molybdeničitý (71) a pryskyřici (72). Pryskyřici (72) je zejména PAI (polyamid-imid). Film (70) tuhého mazacího prostředku dále obsahuje grafit (73). Každé ložisko kompresního mechanismu je kluzně posuvně upevněno na části klikového hřídele, pokryté filmem (70) tuhého mazacího prostředku

- (74) Čermák a spol., JUDr. Karel Čermák jr. Ph.D., LL.M., Elišky Peškové 735/15, Praha 5, 15000

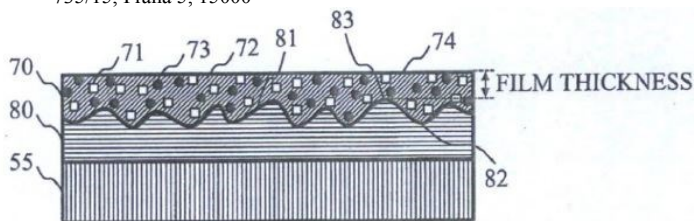

- (51) **F26B 17/16** (2006.01)
F28C 3/12 (2006.01)
F28D 9/00 (2006.01)

(21) **2018-73**

(71) Farnet a.s., Česká Skalice, Malá Skalice, CZ

(72) Žďárský Karel Ing., Hradec Králové, Nový Hradec Králové, CZ

Štěpánek Josef Ing., Borová, CZ

(54) **Ohříváč sypkých materiálů**

(22) 14.02.2018

(57) Ohříváč sypkých materiálů, zejména ohříváč (15) olejnatých semen, obsahující izolovaný plášť (2), který obsahuje vstup (3) materiálu, výstup (4) materiálu, vstup (5) ohřívacího média a výstup (6) vzduchu, přičemž uvnitř izolovaného pláště (2) je uspořádán nejméně jeden výměník (7) na kondenzaci brýdových par, kterými je smě vzduchu s párami při atmosférickém tlaku a přičemž výměník je spojen se zdrojem (1) odpadních brýdových par.

- (74) Milan Škoda, Nahořanská 308, Nové Město nad Metují, Krčín, 54901

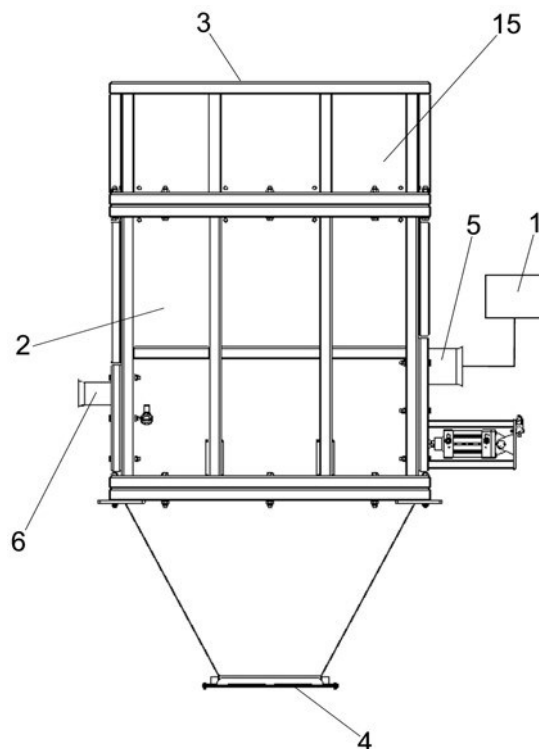

- (51) **G21F 7/015** (2006.01)
B01D 24/00 (2006.01)

(21) **2017-718**

(71) České vysoké učení technické v Praze, Praha 6, Dejvice, CZ

Státní ústav radiální ochrany, v. v. i., Praha 4, Nusle, CZ

(72) Mamedov Fadahat Mgr., Beroun, CZ

Štekl Ivan doc. Ing., CSc., Šestajovice, CZ

Smolek Karel Ing., Ph.D., Roztoky u Prahy, CZ

Hůlka Jiří Ing., Náchod, CZ

Fojtík Pavel Ing., Praha 5, CZ

Čermáková Eva, Praha 6, CZ

(54) **Systém pro vytvoření a udržování bezradonového prostoru až na úroveň koncentrace radonu mBq/m³ a koncentrace produktů jeho přeměny až na úroveň μBq/m³ s možností snížení dalších složek radiačního prostředí a vytvoření čisté místnosti**

(22) 08.11.2017

(57) Systém se sestává z uzavřeného prostoru (3) pro umístění předmětů a zařízení, jehož všechny stěny a strop jsou z materiálu s difúzním odporem pro radon $D < 10^{-12}$ m²/s. Materiál včetně všech objektů umístěných v uzavřeném prostoru (3) je vybrán tak, že celková emance radonu je v uzavřeném prostoru (3) při koeficientu výměny vzduchu $k = 1 \text{ h}^{-1}$ menší než $1 \text{ mBq} \cdot \text{h}^{-1}$. Uzavřený prostor (3) má první vstupní dveře (3.1) otevírané do uzavřeného prostoru (3) a opatřené těsněním s difúzním odporem proti radonu $D < 10^{-12}$ m²/s. Do uzavřeného prostoru (3) je vyústěn výstup vzduchu ze zařízení (1) pro dodávku bezradonového vzduchu o minimálním přetlaku 5 Pa vůči okolí a o koncentraci radonu na jeho výstupu menší než $10 \text{ mBq}/\text{m}^3$. Uzavřený prostor (3) je pod podlahou (8) odizolován proti pronikání radonu z podloží. Veškeré vzniklé netěsnosti uzavřeného prostoru (3) jsou utěsněny tmelem či fólií majícími difúzní odpor pro radon $D < 10^{-12}$ m²/s. Při současném snížení aerosolu v uzavřeném prostoru (3) je zařízení (1) pro dodávku bezradonového vzduchu vyústěno do uzavřeného prostoru (3) přes pomocný cirkulační prostor (13) a přes filtrační ventilační aerosolový systém (14) umístěný ve stropě uzavřeného prostoru (3) a uzavřený stínícím krytem (15) a propojený.

- (74) Ing. Hana Dušková, Na Kočově 180, Chotutice, 28103

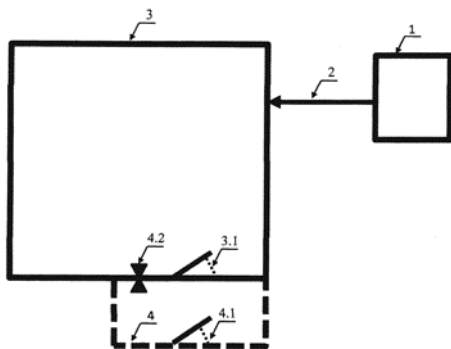

generuje elektrický proud díky vibracím vzniklým například při chůzi. Předmětem vynálezu je taktěž způsob výroby elektrické energie nositelným zařízením obsahujícím dva krycí protikusy, třetí kus se symetrickou kruhovou dutinou (1), valivý člen (2), permanentní magnety (3) pevně spojené s valivým členem (2), a cívku (4) vyznačující se tím, že valivý člen (2) se odvaluje po obvodu dutiny (1), přičemž současně dochází k pohybu permanentních magnetů (3) vůči cívce (4), přičemž změnou polohy permanentních magnetů (3) vůči cívce (4) dochází ke změně magnetického indukčního toku cívkou (4), čímž se na cívce (4) indukují napětí.

(74) PatentEnter s.r.o., Koliště 1965/13a, Brno, Černá Pole, 60200

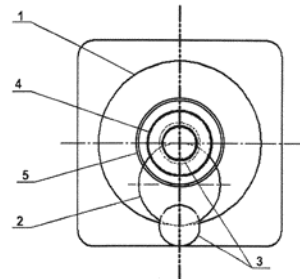

(51) **H02K 35/02** (2006.01)
H02K 35/00 (2006.01)
H02K 33/00 (2006.01)

(21) **2017-462**

(71) Vysoké učení technické v Brně, Brno, CZ

(72) Smílek Jan, Vsetín, Rokytnice, CZ

Hadaš Zdeněk doc. Ing., Ph.D., Kladeruby, CZ

(54) **Nositelné zařízení pro výrobu elektrické energie**

(22) 09.08.2017

(57) Předmětem vynálezu je nositelné zařízení pro výrobu elektrické energie obsahující dva krycí protikusy, kruhovou dutinu (1) valivý člen (2) a cívku (4) valivý člen (2) se odvaluje po obvodu dutiny (1). Takovéto zařízení

Zveřejněné přihlášky vynálezů - přehled podle třídících znaků

(51)		(21)		(51)		(21)
A 46 B 7/00	(2006.01)	2018-198		E 04 H 4/08	(2006.01)	2017-713
A 46 B 9/02	(2006.01)	2018-198		E 21 D 21/00	(2006.01)	2018-129
B 01 D 24/00	(2006.01)	2017-718		F 04 C 18/356	(2006.01)	2019-97
B 65 D 19/12	(2006.01)	2017-780		F 04 C 29/00	(2006.01)	2019-97
B 65 D 19/38	(2006.01)	2017-780		F 28 C 3/12	(2006.01)	2018-73
E 01 H 1/02	(2006.01)	2018-198		F 28 D 9/00	(2006.01)	2018-73
E 04 B 1/62	(2006.01)	2018-129		H 02 K 33/00	(2006.01)	2017-462
E 04 B 2/02	(2006.01)	2018-129		H 02 K 35/00	(2006.01)	2017-462
E 04 C 3/14	(2006.01)	2017-715				

Seznam přihlašovatelů zveřejněných přihlášek vynálezů

(71)	(21)	(51)	(71)	(21)	(51)
Avex Steel Products s.r.o., Otrokovice, CZ	2017-780	B 65 D 88/52 (2006.01)	Rumares s.r.o., Litoměřice, Předměstí, CZ	2017-540	A 44 C 27/00 (2006.01)
České vysoké učení technické v Praze, Praha 6, Dejvice, CZ	2017-718	G 21 F 7/015 (2006.01)	USSPA, s.r.o., Dolní Dobrouč, CZ	2017-713	E 04 H 4/06 (2006.01)
Farmet a.s., Česká Skalice, Malá Skalice, CZ	2018-73	F 26 B 17/16 (2006.01)	Vysoké učení technické v Brně, Brno, CZ	2017-462	H 02 K 35/02 (2006.01)
IzoDol s.r.o., Staré Hradiště, CZ	2018-129	E 04 B 1/41 (2006.01)	Prudká Adéla Mgr., Ostrava, CZ	2017-719	B 65 D 19/34 (2006.01)
Kartáče Souček, s.r.o., Hradec Králové, CZ	2018-198	A 46 B 3/16 (2006.01)	Rojík Václav prof. Ing., DrSc., Praha 5, Smíchov, CZ	2017-715	E 04 B 1/26 (2006.01)
Mitsubishi Electric Corporation, Tokyo 100-8310, JP	2019-97	F 04 B 39/00 (2006.01)			

FG4A

Udělené patenty - přehled podle čísel patentů

V období uzávěrky tohoto čísla Věstníku udělil Úřad průmyslového vlastnictví tyto patenty.

(11)	(51)		(11)	(51)		(11)	(51)	
307797	<i>A 61 H 3/00</i>	(2006.01)	307800	<i>A 44 C 27/00</i>	(2006.01)	307803	<i>E 04 B 1/41</i>	(2006.01)
307798	<i>G 02 B 27/14</i>	(2006.01)	307801	<i>B 65 D 88/52</i>	(2006.01)	307804	<i>A 46 B 3/16</i>	(2006.01)
307799	<i>H 02 K 35/02</i>	(2006.01)	307802	<i>F 26 B 17/16</i>	(2006.01)			

FG4A

Udělené patenty - přehled podle MPT

(51) <i>A44C 27/00</i>	(2006.01)	(51) <i>E04B 1/41</i>	(2006.01)
(11) 307800		(51) <i>E04B 1/62</i>	(2006.01)
(40) 15.05.2019		(51) <i>E04B 2/02</i>	(2006.01)
(21) 2017-540		(51) <i>E21D 21/00</i>	(2006.01)
(73) Rumaes s.r.o., Litoměřice, Předměstí, CZ		(11) 307803	
(72) Belov Alexander Ing., Litoměřice, Předměstí, CZ		(40) 15.05.2019	
(54) Způsob dynamického fasování drahokamů do šperku		(21) 2018-129	
(22) 14.09.2017		(73) IzoDol s.r.o., Staré Hradiště, CZ	
(74) Macek and Partners, Mgr. Jiří Macek, Sázavská 751/16, Praha 2, Vinohrady, 12000		(72) Doležal Jiří, Opatovice nad Labem, CZ	
<hr/>		(54) Sestava kotevního prvku pro zhotovení tvarované fasády, tvarovaná fasáda a způsob zhotovení tvarové fasády	
(51) <i>A46B 3/16</i>	(2006.01)	(22) 14.03.2018	
<i>A46B 9/02</i>	(2006.01)	(74) Rott, Růžička & Guttman Patentové, známkové a advokátní kanceláře, Ing. Jiří Andera, Vinohradská 37/938, Praha 2, 12000	
<i>A46B 7/00</i>	(2006.01)	<hr/>	
<i>E01H 1/02</i>	(2006.01)	(51) <i>F26B 17/16</i>	(2006.01)
(11) 307804		<i>F28C 3/12</i>	(2006.01)
(40) 15.05.2019		<i>F28D 9/00</i>	(2006.01)
(21) 2018-198		(11) 307802	
(73) Kartáče Souček, s.r.o., Hradec Králové, CZ		(40) 15.05.2019	
(72) Souček Josef, Hradec Králové 8, CZ		(21) 2018-73	
Petera Marek, Mezilesí, CZ		(73) Farnet a.s., Česká Skalice, Malá Skalice, CZ	
(54) Kartáč pro úklidové a zametací stroje		(72) Žďárský Karel Ing., Hradec Králové, Nový Hradec Králové, CZ	
(22) 24.04.2018		Štěpánek Josef Ing., Borová, CZ	
(74) Jan Brykner, patentový zástupce, Resslova 741, Hradec Králové, 50002		(54) Ohřívač sypkých materiálů	
<hr/>		(22) 14.02.2018	
(51) <i>A61H 3/00</i>	(2006.01)	(74) Milan Škoda, Nahořanská 308, Nové Město nad Metují, Krčín, 54901	
<i>A61H 3/04</i>	(2006.01)	<hr/>	
<i>A61G 5/10</i>	(2006.01)	(51) <i>G02B 27/14</i>	(2006.01)
<i>A61G 5/12</i>	(2006.01)	<i>G02F 1/29</i>	(2006.01)
(11) 307797		<i>G02B 5/08</i>	(2006.01)
(40) 05.10.2016		(11) 307798	
(21) 2015-217		(40) 08.02.2017	
(73) ROBOTSYSTEM, s. r. o., Ostrava - Moravská Ostrava, CZ		(21) 2015-480	
Haladová Petra Ing., Horní Bludovice, CZ		(73) Vysoké učení technické v Brně, Brno, CZ	
(72) Haladová Petra Ing., Horní Bludovice, CZ		(72) Žalud Luděk doc. Ing., Ph.D., Brno, CZ	
Halada Pavel, Havířov, CZ		(54) Systém pro snímání infračerveného záření bez paralaxy	
Polák Daniel Ing., Ph.D., Ostrava - Heřmanice, CZ		(22) 08.07.2015	
Mrůzek Pavel Ing., Horní Bludovice, CZ		(74) PatentEnter, Ing. Michal Jordán, Koliště 13a, Brno, 60200	
(54) Multifunkční transportní a rehabilitační robot		<hr/>	
(22) 27.03.2015		(51) <i>H02K 35/02</i>	(2006.01)
<hr/>		<i>H02K 35/00</i>	(2006.01)
(51) <i>B65D 88/52</i>	(2006.01)	<i>H02K 33/00</i>	(2006.01)
<i>B65D 19/38</i>	(2006.01)	(11) 307799	
<i>B65D 19/12</i>	(2006.01)	(40) 15.05.2019	
(11) 307801		(21) 2017-462	
(40) 15.05.2019		(73) Vysoké učení technické v Brně, Brno, CZ	
(21) 2017-780		(72) Smílek Jan, Vsetín, Rokytnice, CZ	
(73) Avex Steel Products s.r.o., Otrokovice, CZ		Hadaš Zdeněk doc. Ing., Ph.D., Kladeruby, CZ	
(72) Kříček Zdeněk, Halenkovice, CZ		(54) Nositelné zařízení pro výrobu elektrické energie	
Skyba Bronislav, Spytihněv, CZ		(22) 09.08.2017	
(54) Zařízení pro otevírání a zavírání skládacích palet		(74) PatentEnter s.r.o., Koliště 1965/13a, Brno, Černá Pole, 60200	
(22) 05.12.2017		<hr/>	
(74) UTB ve Zlíně, Ing. Dana Kreizlová, nám. T. G. Masaryka 5555, Zlín, 76001			

Seznam majitelů udělených patentů

(73)	(11)	(51)		(73)	(11)	(51)	
Avex Steel Products s.r.o., Otrokovice, CZ	307801	B 65 D 88/52	(2006.01)	Rumares s.r.o., Litoměřice, Předměstí, CZ	307800	A 44 C 27/00	(2006.01)
Farmet a.s., Česká Skalice, Malá Skalice, CZ	307802	F 26 B 17/16	(2006.01)	Vysoké učení technické v Brně, Brno, CZ	307798	G 02 B 27/14	(2006.01)
IzoDol s.r.o., Staré Hradiště, CZ	307803	E 04 B 1/41	(2006.01)	Vysoké učení technické v Brně, Brno, CZ	307799	H 02 K 35/02	(2006.01)
Kartáče Souček, s.r.o., Hradec Králové, CZ	307804	A 46 B 3/16	(2006.01)	Haladová Petra Ing., Horní Bludovice, CZ	307797	A 61 H 3/00	(2006.01)
ROBOTSYSTEM, s. r. o., Ostrava - Moravská Ostrava, CZ	307797	A 61 H 3/00	(2006.01)				

Zpřístupněné překlady nároků evropských patentových přihlášek

U následujících zveřejněných evropských patentových přihlášek s účinky pro Českou republiku byl přihlašovatelem předložen překlad patentových nároků do českého jazyka (§ 35a, odst. 4 zákona č. 527/1990 Sb., v platném znění). Datum zpřístupnění překladu patentových nároků veřejnosti je datum publikace tohoto Věstníku. Údaje jsou řazeny vzestupně podle čísla zveřejnění evropské patentové přihlášky.

(97) EP 3185706		Světlo Kadaň z.s., Kadaň, CZ
(97) 11.02.2016		(72) Štefanková Martina Bc., Klášterec nad Ohří, CZ
(51) A41C 3/00	(2006.01)	(54) Zábalyový prostředek
A61F 13/06	(2006.01)	(32) 201429846 U, 201530993 U
A61F 13/10	(2006.01)	(31) 04.08.2014, 21.04.2015
A61F 13/14	(2006.01)	(33) CZ, CZ
A61F 7/02	(2006.01)	(86) PCT/CZ2015/000083
(96) 03.08.2015		(87) WO 2016/019928
(96) 15767080.3		(87) DANĚK & PARTNERS Advokátní a patentová kancelář, Ing. Vilém Daněk Ph.D., LL.M., Vinohradská 403/17, Praha 2, Vinohrady, 12000
(71) Štefanková Martina Bc., Klášterec nad Ohří, CZ Bok&LK S.r.o., Kadaň, CZ		

Udělené evropské patenty

Evropský patentový úřad udělil následující evropské patenty s účinky pro Českou republiku. Tyto patenty mohou být zrušeny nebo zachovány v pozměněném znění Evropským patentovým úřadem v řízení o odporu. K tomu, aby nabyl evropský patent účinnosti na území České republiky, je třeba, aby byl Úřadu předložen ve stanovené lhůtě překlad patentového spisu do českého jazyka (§ 35c odst. 2 až 4 zákona č. 527/1990 Sb., v platném znění).

(97) EP 1306116	(47) 01.05.2019	(97) EP 1856714	(47) 01.05.2019	(97) EP 2068459	(47) 01.05.2019	(97) EP 2165409	(47) 01.05.2019
(97) EP 1317918	(47) 01.05.2019	(97) EP 1864498	(47) 01.05.2019	(97) EP 2071611	(47) 01.05.2019	(97) EP 2165970	(47) 01.05.2019
(97) EP 1380947	(47) 01.05.2019	(97) EP 1865803	(47) 01.05.2019	(97) EP 2074337	(47) 01.05.2019	(97) EP 2167056	(47) 01.05.2019
(97) EP 1415449	(47) 01.05.2019	(97) EP 1877470	(47) 01.05.2019	(97) EP 2074849	(47) 01.05.2019	(97) EP 2168978	(47) 01.05.2019
(97) EP 1441788	(47) 01.05.2019	(97) EP 1879760	(47) 01.05.2019	(97) EP 2077023	(47) 01.05.2019	(97) EP 2169531	(47) 01.05.2019
(97) EP 1503164	(47) 01.05.2019	(97) EP 1880516	(47) 01.05.2019	(97) EP 2084356	(47) 01.05.2019	(97) EP 2169780	(47) 01.05.2019
(97) EP 1506021	(47) 01.05.2019	(97) EP 1882343	(47) 01.05.2019	(97) EP 2084703	(47) 01.05.2019	(97) EP 2169797	(47) 01.05.2019
(97) EP 1515456	(47) 01.05.2019	(97) EP 1882357	(47) 01.05.2019	(97) EP 2084917	(47) 01.05.2019	(97) EP 2171830	(47) 01.05.2019
(97) EP 1523119	(47) 01.05.2019	(97) EP 1884702	(47) 01.05.2019	(97) EP 2087371	(47) 01.05.2019	(97) EP 2183012	(47) 01.05.2019
(97) EP 1527326	(47) 01.05.2019	(97) EP 1884734	(47) 01.05.2019	(97) EP 2089556	(47) 01.05.2019	(97) EP 2183681	(47) 01.05.2019
(97) EP 1533322	(47) 01.05.2019	(97) EP 1887958	(47) 01.05.2019	(97) EP 2089999	(47) 01.05.2019	(97) EP 2185649	(47) 01.05.2019
(97) EP 1546881	(47) 01.05.2019	(97) EP 1902894	(47) 01.05.2019	(97) EP 2092269	(47) 01.05.2019	(97) EP 2187826	(47) 01.05.2019
(97) EP 1555789	(47) 01.05.2019	(97) EP 1903184	(47) 01.05.2019	(97) EP 2092897	(47) 01.05.2019	(97) EP 2188293	(47) 01.05.2019
(97) EP 1568178	(47) 01.05.2019	(97) EP 1913795	(47) 01.05.2019	(97) EP 2095353	(47) 01.05.2019	(97) EP 2189719	(47) 01.05.2019
(97) EP 1577678	(47) 01.05.2019	(97) EP 1922161	(47) 01.05.2019	(97) EP 2097554	(47) 01.05.2019	(97) EP 2191405	(47) 01.05.2019
(97) EP 1604484	(47) 01.05.2019	(97) EP 1938386	(47) 01.05.2019	(97) EP 2103578	(47) 01.05.2019	(97) EP 2194347	(47) 01.05.2019
(97) EP 1622045	(47) 01.05.2019	(97) EP 1939362	(47) 01.05.2019	(97) EP 2103697	(47) 01.05.2019	(97) EP 2194412	(47) 01.05.2019
(97) EP 1652361	(47) 01.05.2019	(97) EP 1949805	(47) 01.05.2019	(97) EP 2108183	(47) 01.05.2019	(97) EP 2194893	(47) 01.05.2019
(97) EP 1664158	(47) 01.05.2019	(97) EP 1951845	(47) 01.05.2019	(97) EP 2116571	(47) 01.05.2019	(97) EP 2195758	(47) 01.05.2019
(97) EP 1664944	(47) 01.05.2019	(97) EP 1954892	(47) 01.05.2019	(97) EP 2117375	(47) 01.05.2019	(97) EP 2199791	(47) 01.05.2019
(97) EP 1668709	(47) 01.05.2019	(97) EP 1958075	(47) 01.05.2019	(97) EP 2118494	(47) 01.05.2019	(97) EP 2200499	(47) 01.05.2019
(97) EP 1676431	(47) 01.05.2019	(97) EP 1964587	(47) 01.05.2019	(97) EP 2122182	(47) 01.05.2019	(97) EP 2201059	(47) 01.05.2019
(97) EP 1678821	(47) 01.05.2019	(97) EP 1967035	(47) 01.05.2019	(97) EP 2123420	(47) 01.05.2019	(97) EP 2201455	(47) 01.05.2019
(97) EP 1703870	(47) 01.05.2019	(97) EP 1971023	(47) 01.05.2019	(97) EP 2127148	(47) 01.05.2019	(97) EP 2201671	(47) 01.05.2019
(97) EP 1716094	(47) 01.05.2019	(97) EP 1971161	(47) 01.05.2019	(97) EP 2127880	(47) 01.05.2019	(97) EP 2204463	(47) 01.05.2019
(97) EP 1721339	(47) 01.05.2019	(97) EP 1971633	(47) 01.05.2019	(97) EP 2129115	(47) 01.05.2019	(97) EP 2205401	(47) 01.05.2019
(97) EP 1725654	(47) 01.05.2019	(97) EP 1974503	(47) 01.05.2019	(97) EP 2133794	(47) 01.05.2019	(97) EP 2208598	(47) 01.05.2019
(97) EP 1736706	(47) 01.05.2019	(97) EP 1976185	(47) 01.05.2019	(97) EP 2135468	(47) 01.05.2019	(97) EP 2211110	(47) 01.05.2019
(97) EP 1755035	(47) 01.05.2019	(97) EP 1987615	(47) 01.05.2019	(97) EP 2136833	(47) 01.05.2019	(97) EP 2214007	(47) 01.05.2019
(97) EP 1759424	(47) 01.05.2019	(97) EP 1988170	(47) 01.05.2019	(97) EP 2136936	(47) 01.05.2019	(97) EP 2214481	(47) 01.05.2019
(97) EP 1765314	(47) 01.05.2019	(97) EP 1988765	(47) 01.05.2019	(97) EP 2137973	(47) 01.05.2019	(97) EP 2214612	(47) 01.05.2019
(97) EP 1766679	(47) 01.05.2019	(97) EP 1991688	(47) 01.05.2019	(97) EP 2139057	(47) 01.05.2019	(97) EP 2216312	(47) 01.05.2019
(97) EP 1767862	(47) 01.05.2019	(97) EP 1996309	(47) 01.05.2019	(97) EP 2140426	(47) 01.05.2019	(97) EP 2216939	(47) 01.05.2019
(97) EP 1769342	(47) 01.05.2019	(97) EP 1997283	(47) 01.05.2019	(97) EP 2148366	(47) 01.05.2019	(97) EP 2217986	(47) 01.05.2019
(97) EP 1773225	(47) 01.05.2019	(97) EP 1998144	(47) 01.05.2019	(97) EP 2150900	(47) 01.05.2019	(97) EP 2218011	(47) 01.05.2019
(97) EP 1775275	(47) 01.05.2019	(97) EP 2007408	(47) 01.05.2019	(97) EP 2151930	(47) 01.05.2019	(97) EP 2218205	(47) 01.05.2019
(97) EP 1781175	(47) 01.05.2019	(97) EP 2008711	(47) 01.05.2019	(97) EP 2155375	(47) 01.05.2019	(97) EP 2219462	(47) 01.05.2019
(97) EP 1792727	(47) 01.05.2019	(97) EP 2011029	(47) 01.05.2019	(97) EP 2155575	(47) 01.05.2019	(97) EP 2219610	(47) 01.05.2019
(97) EP 1792740	(47) 01.05.2019	(97) EP 2018662	(47) 01.05.2019	(97) EP 2156680	(47) 01.05.2019	(97) EP 2224265	(47) 01.05.2019
(97) EP 1797158	(47) 01.05.2019	(97) EP 2022283	(47) 01.05.2019	(97) EP 2158698	(47) 01.05.2019	(97) EP 2224413	(47) 01.05.2019
(97) EP 1807005	(47) 01.05.2019	(97) EP 2031945	(47) 01.05.2019	(97) EP 2159490	(47) 01.05.2019	(97) EP 2226947	(47) 01.05.2019
(97) EP 1812822	(47) 01.05.2019	(97) EP 2041562	(47) 01.05.2019	(97) EP 2159734	(47) 01.05.2019	(97) EP 2227174	(47) 01.05.2019
(97) EP 1820932	(47) 01.05.2019	(97) EP 2043583	(47) 01.05.2019	(97) EP 2160249	(47) 01.05.2019	(97) EP 2227276	(47) 01.05.2019
(97) EP 1829015	(47) 01.05.2019	(97) EP 2044391	(47) 01.05.2019	(97) EP 2160644	(47) 01.05.2019	(97) EP 2228574	(47) 01.05.2019
(97) EP 1831620	(47) 01.05.2019	(97) EP 2048253	(47) 01.05.2019	(97) EP 2160724	(47) 01.05.2019	(97) EP 2228961	(47) 01.05.2019
(97) EP 1834243	(47) 01.05.2019	(97) EP 2052488	(47) 01.05.2019	(97) EP 2160892	(47) 01.05.2019	(97) EP 2229461	(47) 01.05.2019
(97) EP 1844235	(47) 01.05.2019	(97) EP 2057491	(47) 01.05.2019	(97) EP 2161732	(47) 01.05.2019	(97) EP 2229592	(47) 01.05.2019
(97) EP 1851630	(47) 01.05.2019	(97) EP 2059210	(47) 01.05.2019	(97) EP 2164733	(47) 01.05.2019	(97) EP 2231507	(47) 01.05.2019

(97) EP 3335264	(47) 01.05.2019	(97) EP 3344101	(47) 01.05.2019	(97) EP 3358003	(47) 01.05.2019	(97) EP 3384092	(47) 01.05.2019
(97) EP 3335359	(47) 01.05.2019	(97) EP 3344561	(47) 01.05.2019	(97) EP 3358072	(47) 01.05.2019	(97) EP 3384229	(47) 01.05.2019
(97) EP 3335370	(47) 01.05.2019	(97) EP 3345736	(47) 01.05.2019	(97) EP 3358110	(47) 01.05.2019	(97) EP 3384659	(47) 01.05.2019
(97) EP 3335605	(47) 01.05.2019	(97) EP 3346446	(47) 01.05.2019	(97) EP 3358221	(47) 01.05.2019	(97) EP 3385217	(47) 01.05.2019
(97) EP 3335839	(47) 01.05.2019	(97) EP 3346478	(47) 01.05.2019	(97) EP 3358304	(47) 01.05.2019	(97) EP 3388069	(47) 01.05.2019
(97) EP 3336081	(47) 01.05.2019	(97) EP 3346931	(47) 01.05.2019	(97) EP 3358592	(47) 01.05.2019	(97) EP 3391495	(47) 01.05.2019
(97) EP 3336279	(47) 01.05.2019	(97) EP 3347147	(47) 01.05.2019	(97) EP 3362932	(47) 01.05.2019	(97) EP 3394861	(47) 01.05.2019
(97) EP 3337100	(47) 01.05.2019	(97) EP 3347338	(47) 01.05.2019	(97) EP 3363139	(47) 01.05.2019	(97) EP 3395338	(47) 01.05.2019
(97) EP 3338043	(47) 01.05.2019	(97) EP 3348029	(47) 01.05.2019	(97) EP 3365416	(47) 01.05.2019	(97) EP 3398741	(47) 01.05.2019
(97) EP 3338205	(47) 01.05.2019	(97) EP 3348858	(47) 01.05.2019	(97) EP 3365815	(47) 01.05.2019	(97) EP 3399098	(47) 01.05.2019
(97) EP 3338302	(47) 01.05.2019	(97) EP 3349130	(47) 01.05.2019	(97) EP 3366079	(47) 01.05.2019	(97) EP 3401130	(47) 01.05.2019
(97) EP 3339057	(47) 01.05.2019	(97) EP 3350380	(47) 01.05.2019	(97) EP 3366223	(47) 01.05.2019	(97) EP 3404134	(47) 01.05.2019
(97) EP 3339540	(47) 01.05.2019	(97) EP 3350493	(47) 01.05.2019	(97) EP 3368773	(47) 01.05.2019	(97) EP 3409739	(47) 01.05.2019
(97) EP 3339651	(47) 01.05.2019	(97) EP 3351152	(47) 01.05.2019	(97) EP 3369170	(47) 01.05.2019	(97) EP 3410010	(47) 01.05.2019
(97) EP 3339752	(47) 01.05.2019	(97) EP 3351739	(47) 01.05.2019	(97) EP 3371310	(47) 01.05.2019	(97) EP 3410050	(47) 01.05.2019
(97) EP 3340442	(47) 01.05.2019	(97) EP 3352235	(47) 01.05.2019	(97) EP 3371643	(47) 01.05.2019	(97) EP 3410859	(47) 01.05.2019
(97) EP 3341541	(47) 01.05.2019	(97) EP 3352263	(47) 01.05.2019	(97) EP 3372422	(47) 01.05.2019	(97) EP 3410860	(47) 01.05.2019
(97) EP 3341570	(47) 01.05.2019	(97) EP 3352352	(47) 01.05.2019	(97) EP 3379690	(47) 01.05.2019	(97) EP 3417096	(47) 01.05.2019
(97) EP 3341807	(47) 01.05.2019	(97) EP 3352400	(47) 01.05.2019	(97) EP 3379994	(47) 01.05.2019	(97) EP 3418434	(47) 01.05.2019
(97) EP 3342462	(47) 01.05.2019	(97) EP 3353746	(47) 01.05.2019	(97) EP 3380372	(47) 01.05.2019	(97) EP 3422068	(47) 01.05.2019
(97) EP 3342499	(47) 01.05.2019	(97) EP 3355584	(47) 01.05.2019	(97) EP 3380665	(47) 01.05.2019	(97) EP 3433142	(47) 01.05.2019
(97) EP 3342502	(47) 01.05.2019	(97) EP 3356742	(47) 01.05.2019	(97) EP 3382139	(47) 01.05.2019		
(97) EP 3343085	(47) 01.05.2019	(97) EP 3357301	(47) 01.05.2019	(97) EP 3382332	(47) 01.05.2019		
(97) EP 3343307	(47) 01.05.2019	(97) EP 3357735	(47) 01.05.2019	(97) EP 3382823	(47) 01.05.2019		

Zveřejněné překlady evropských patentových spisů

U následujících udělených evropských patentů s účinkem pro Českou republiku byl majitelem předložen překlad patentového spisu do českého jazyka (§ 35c odst. 2 až 4 zákona č. 527/1990 Sb., v platném znění). Údaje jsou řazeny vzestupně podle čísel evropských patentů.

(97) EP 1451574		(97) EP 1693415	
(47) 16.01.2019		(47) 27.02.2019	
(97) 05.06.2003		(97) 23.08.2006	
(51) G01N 33/18	(2006.01)	(51) C08L 53/00	(2006.01)
G01N 21/33	(2006.01)	C09D 153/00	(2006.01)
(96) 28.11.2002		B32B 27/34	(2006.01)
(96) 02796884.1		C08G 69/14	(2006.01)
(73) Syclope Electronique, 64230 Lescar, FR		(96) 27.12.2005	
(72) Fichot, Philippe Résidence Jardins d'Arcins, 33130 Bégles, FR		(96) 05112990.6	
Breton, Georges, 64121 Serres-Castet, FR		(73) Evonik Degussa GmbH, 45128 Essen, DE	
(54) Způsob měření koncentrace chlorových derivátů kyseliny izokyanurové ve vodě		(72) Monsheimer, Sylvia, 45721, Haltern am See, DE	
(32) 0115495		Baumann, Frank-Erich, 48249, Dülmen, DE	
(31) 30.11.2001		Grebe, Maik, 44805, Bochum, DE	
(33) FR		Simon, Ulrich, 44625, Herne, DE	
(86) PCT/FR2002/004082		Hessel, Sigrid, 45721, Haltern am See, DE	
(87) WO 2003/046549		(54) Polymerový prášek s blokovým polyetheramidem a použití ve formovacím procesu a tvarová tělesa připravená z tohoto polymerového prášku	
(74) Všetečka Zelený Švorčík Kalenský a partneři, advokátní a patentová kancelář, JUDr. Michal Havlík, Hálkova 1406/2, Praha 2, Nové Město, 12000		(32) 102005008044	
		(31) 19.02.2005	
		(33) DE	
		(74) Traplová Hakr Kubát, advokátní a patentová kancelář, ing. Eduard Hakr patentový zástupce, Přístavní 24, Praha 7, 17000	
(97) EP 1617823		(97) EP 1748750	
(47) 09.01.2019		(47) 23.01.2019	
(97) 05.08.2004		(97) 01.12.2005	
(51) A61K 9/00	(2006.01)	(51) A61F 13/20	(2006.01)
A61K 31/465	(2006.01)	A61F 13/15	(2006.01)
A61P 25/34	(2006.01)	A61F 13/22	(2006.01)
A61K 47/61	(2017.01)		
A61K 9/14	(2006.01)	(96) 13.05.2005	
(96) 23.01.2004		(96) 05749357.9	
(96) 04704787.3		(73) Johnson & Johnson Consumer Inc., Skillman, NJ 08558, US	
(73) Nicachet AB, 223 50 Lund, SE		(72) CHASE, David, J., Somerville, NJ 08876, US	
(72) JONSSON, Ingemar, S-254 39 Helsingborg, SE		DANYI, Erin, Nicholasville, KY 40356, US	
LIDGARD, Hans, Henrik, S-223 50 Lund, SE		GLASGOW, Tara, New Hope, PA 18938, US	
PLYM FORSHELL, Gustaf, S-252 52 Helsingborg, SE		HOU, Mari, Hoboken, NJ 07030, US	
(54) Sáček obsahující nikotinovou kompozici pro transmukosální dodávku		CARASSO, Samuel, Milltown, NJ 08850, US	
(32) 0300187, 456474 P, 0302947		(54) Způsob používání intravaginálního zařízení s destičkami pro přenos tekutiny	
(31) 24.01.2003, 24.03.2003, 07.11.2003		(32) 848347	
(33) SE, US, SE		(31) 14.05.2004	
(86) PCT/SE2004/000091		(33) US	
(87) WO 2004/064811			
(74) Všetečka Zelený Švorčík Kalenský a partneři, advokátní a patentová kancelář, JUDr. Michal Havlík, Hálkova 1406/2, Praha 2, Nové Město, 12000			

(86) PCT/US2005/017108		(96) 12.12.2006	
(87) WO 2005/112857		(96) 06820128.4	
(74) Všetečka Zelený Švorčík Kalenský a partneři, advokátní a patentová kancelář, JUDr. Michal Havlík, Hálkova 1406/2, Praha 2, Nové Město, 12000		(73) Neste Oyj, 02150 Espoo, FI	
<hr/>		(72) KOIVUSALMI, Eija, FI-06830 Kulloonkylä, FI	
(97) EP 1931321		(72) MOILANEN, Juha, FI-06100 Porvoo, FI	
(47) 26.12.2018		(54) Způsob výroby rozvětvené uhlovodíkové složky	
(97) 08.03.2007		(32) 20055663, 749034 P	
(51) A61K 9/51	(2006.01)	(31) 12.12.2005, 12.12.2005	
A61K 47/18	(2017.01)	(33) FI, US	
A61K 47/12	(2006.01)	(86) PCT/FI2006/050549	
A61K 47/26	(2006.01)	(87) WO 2007/068796	
A61K 9/19	(2006.01)	(74) Rott, Růžička & Guttman a spol., Vinohradská 938/37, Praha 2, Vinohrady, 12000	
A61K 38/13	(2006.01)	<hr/>	
A61K 45/06	(2006.01)	(97) EP 2025001	
A61K 31/337	(2006.01)	(47) 23.01.2019	
(96) 30.08.2006		(97) 21.12.2007	
(96) 06813980.7		(51) G11C 11/00	(2006.01)
(73) Abraxis BioScience, LLC, Summit, NJ 07901, US		G11C 7/10	(2006.01)
(72) DESAI, Neil P., Pacific Palisades, California 90272, US		G11C 8/12	(2006.01)
SELVARAJ, Raj, Lisle, IL 60532, US		H01L 27/115	(2017.01)
YANG, Andrew, Rosemead, CA 91770, US		G06F 12/06	(2006.01)
SOON-SHIONG, Patrick M.D., Culver City, California 90232, US		(96) 01.06.2007	
(54) Kompozice obsahující farmaceutická činidla špatně rozpustná ve vodě a antimikrobiální činidla		(96) 07795704.1	
(32) 712865 P, 736962 P, 736931 P		(73) Microsoft Technology Licensing, LLC, Redmond, WA 98052, US	
(31) 31.08.2005, 14.11.2005, 14.11.2005		(72) PANABAKER, Ruston, Redmond, Washington 98052-6399, US	
(33) US, US, US		CREASY, Jack, Redmond, Washington 98052-6399, US	
(86) PCT/US2006/033931		(54) Hybridní paměťové zařízení s jediným rozhraním	
(87) WO 2007/027819		(32) 449435	
(74) Všetečka Zelený Švorčík Kalenský a partneři, advokátní a patentová kancelář, JUDr. Michal Havlík, Hálkova 1406/2, Praha 2, Nové Město, 12000		(31) 07.06.2006	
<hr/>		(33) US	
(97) EP 1966356		(86) PCT/US2007/013127	
(47) 20.02.2019		(87) WO 2007/145883	
(97) 21.06.2007		(74) Rott, Růžička & Guttman a spol., Vinohradská 938/37, Praha 2, Vinohrady, 12000	
(51) C10M 105/00	(2006.01)	<hr/>	
C10M 105/02	(2006.01)	(97) EP 2159361	
C10M 105/04	(2006.01)	(47) 23.01.2019	
C10M 109/00	(2006.01)	(97) 03.03.2010	
C10M 177/00	(2006.01)	(51) E05F 15/00	(2015.01)
C10G 3/00	(2006.01)	(96) 31.07.2009	
C07C 1/207	(2006.01)	(96) 09009927.6	
C10M 109/02	(2006.01)	(73) GUMMI-WELZ GmbH u. Co. KG GUMMI-KUNSTSTOFFTECHNIK-SCHAUMSTOFFE, 89231 Neu-Ulm, DE	
C10N 20/02	(2006.01)	(72) Grein, Horst, 34637 Schrecksbach, DE	
C10N 70/00	(2006.01)	Fritsche, Wolfgang, 89134 Blaustein, DE	
(96) 12.12.2006		Lameli, Volker, 68623 Lampertheim, DE	
(96) 06820129.2		Kloo, Stefan, 89297 Roggenburg Biberach, DE	
(73) Neste Oyj, 02150 Espoo, FI		(54) Ochranná lišta prstů, zejména pro ven výkyvné a otočné posuvné dveře	
(72) KOIVUSALMI, Eija, FI-06830 Kulloonkylä, FI		(32) 202008011477 U	
KILPELÄINEN, Ilkka, FI-06830 Kulloonkylä, FI		(31) 28.08.2008	
KARHUNEN, Pirkko, FI-02210 Espoo, FI		(33) DE	
MATIKAINEN, Jorma, FI-00430 Helsinki, FI		(74) Čermák a spol., JUDr. Karel Čermák jr. Ph.D., LL.M., Elišky Peškové 735/15, Praha 5, 15000	
(54) Způsob výroby rozvětvené uhlovodíkové složky		<hr/>	
(32) 20055665, 749035 P		(97) EP 2183006	
(31) 12.12.2005, 12.12.2005		(47) 13.02.2019	
(33) FI, US		(97) 29.01.2009	
(86) PCT/FI2006/050550		(51) A61M 5/142	(2006.01)
(87) WO 2007/068797		A61M 5/14	(2006.01)
(74) Rott, Růžička & Guttman a spol., Vinohradská 938/37, Praha 2, Vinohrady, 12000		A61M 5/172	(2006.01)
<hr/>		(96) 20.07.2008	
(97) EP 1969100		(96) 08776633.3	
(47) 27.02.2019		(73) F. Hoffmann-La Roche AG, 4070 Basel, CH	
(97) 21.06.2007		(72) YODFAT, Ofer, 71908 Maccabim-Reut, IL	
(51) C10M 105/00	(2006.01)	PERLMAN, Danna, 34994 Haifa, IL	
C10M 105/02	(2006.01)	(54) Ručně ovládané přenosné infuzní zařízení	
C10M 105/04	(2006.01)	(32) 961527 P	
C10M 109/00	(2006.01)	(31) 20.07.2007	
C10M 177/00	(2006.01)	(33) US	
C10G 3/00	(2006.01)	(86) PCT/IL2008/001001	
C07C 1/20	(2006.01)	(87) WO 2009/013736	
C10N 20/02	(2006.01)	(74) ŽOVICOVÁ & ŽOVIC IP, s.r.o., Záhradnícka 36, Bratislava, 82108	
C10N 70/00	(2006.01)	<hr/>	

- (97) **EP 2197288**
(47) 23.01.2019
(97) 30.04.2009
(51) **A23C 19/08** (2006.01)
A23C 19/082 (2006.01)
(96) 09.10.2008
(96) 08841157.4
(73) Fromageries Bel, 92150 Suresnes, FR
(72) MANERA, Rémy, F-39190 Saint-Agnes, FR
(54) **Použití aniontových emulgátorů pro zvýšení pevnosti tavených sýrů s obsahem sušiny 40 % nebo méně**
(32) 0758216
(31) 11.10.2007
(33) FR
(86) PCT/FR2008/051837
(87) WO 2009/053627
(74) A. Holas & partner Patentová a známková kancelář, Ing. Mgr. Hana Holasová, Křižová 105/4, Brno, 60300
-
- (97) **EP 2223898**
(47) 16.01.2019
(97) 01.09.2010
(51) **C02F 1/52** (2006.01)
C02F 1/42 (2006.01)
C02F 103/00 (2006.01)
(96) 01.02.2010
(96) 10152267.0
(73) CULLIGAN INTERNATIONAL COMPANY, Rosemont, IL 60018, US
(72) Premathilake, Kumudika, Schaumburg, IL 60195, US
Wayman, Gene, Fox River Grove, IL 60021, US
Schnabel, Sharyn, Oakwood Hills, IL 60013, US
Quinn, Kerry, Palatine, IL 60067, US
(54) **Systém na úpravu šedé vody**
(32) 367330
(31) 06.02.2009
(33) US
(74) KOREJZOVA LEGAL v.o.s., JUDr. Petra Sauvage de Brantes, Korunní 810/104, Praha 10, Vinohrady, 10100
-
- (97) **EP 2299984**
(47) 28.11.2018
(97) 19.11.2009
(51) **A61K 9/20** (2006.01)
A61K 9/28 (2006.01)
A61K 31/7068 (2006.01)
(96) 14.05.2009
(96) 09746975.3
(73) CELGENE CORPORATION, Summit, NJ 07901, US
(72) ETTER, Jeffrey, B., Boulder CO 80302, US
LAI, Mei, Longmont CO 80504, US
BACKSTROM, Jay, Thomas, Leawood KS 66224, US
(54) **Perorální formulace cytidinových analogů a způsoby jejich použití**
(32) 53609 P, 201145 P, 157875 P
(31) 15.05.2008, 05.12.2008, 05.03.2009
(33) US, US, US
(86) PCT/US2009/002999
(87) WO 2009/139888
(74) Vsetečka Zelený Švorčík Kalenský a partneři, advokátní a patentová kancelář, JUDr. Michal Havlík, Hálkova 1406/2, Praha 2, Nové Město, 12000
-
- (97) **EP 2345776**
(47) 19.12.2018
(97) 20.07.2011
(51) **E04F 15/02** (2006.01)
B32B 9/04 (2006.01)
B32B 13/12 (2006.01)
(96) 13.01.2011
(96) 11000238.3
(73) Scholz, Karl-Heinz Peter, 63768 Hösbach, DE
(72) Scholz, Karl-Heinz Peter, 63768 Hösbach, DE
(54) **Podlahová krytina s integrovanými kamennými deskami a způsob její výroby**
(32) 102010005068
(31) 15.01.2010
(33) DE
-
- (74) Traplová Hakr Kubát, advokátní a patentová kancelář, ing. Eduard Hakr patentový zástupce, Přístavní 24, Praha 7, 17000
-
- (97) **EP 2359136**
(47) 23.01.2019
(97) 14.05.2010
(51) **B01L 3/00** (2006.01)
G01N 33/552 (2006.01)
G01N 33/52 (2006.01)
G01N 21/84 (2006.01)
(96) 06.11.2009
(96) 09753073.7
(73) F. Hoffmann-La Roche AG, 4070 Basel, CH
(72) KNAPPE, Wolfgang-Reinhold, 67071 Ludwigshafen, DE
HILLER, Bernd, 68623 Lampertheim, DE
LEHR, Ursula, 76829 Landau, DE
ZIMMER, Volker, 54497 Morbach, DE
PETRICH, Wolfgang, 76669 Bad Schönborn, DE
BEDON-GOMEZ, Luis, David, C11. 71 2a-28, CO
(54) **Jemnozrnná plniva pro fotometrické reakční filmy**
(32) 08168666
(31) 07.11.2008
(33) EP
(86) PCT/EP2009/064757
(87) WO 2010/052306
(74) Čermák a spol., JUDr. Karel Čermák jr. Ph.D., LL.M., Elišky Peškové 735/15, Praha 5, 15000
-
- (97) **EP 2361283**
(47) 29.08.2018
(97) 04.02.2010
(51) **C08L 83/05** (2006.01)
C08L 83/07 (2006.01)
C08L 83/04 (2006.01)
(96) 29.07.2009
(96) 09790942.8
(73) Elkem Silicones USA Corp., East Brunswick, NJ 08816, US
(72) JERAM, Edward, Burnt Hills NY 12027, US
CHATHAM, Reeshemah, Beaty, Simi Valley CA 93065, US
HIGLEY, Robert, Plover WI 54467, US
(54) **Způsob výroby tvarovaných silikonových gumových produktů s použitím kapalné silikonové gumy**
(32) 207855 P, 175614 P
(31) 30.07.2008, 05.05.2009
(33) US, US
(86) PCT/US2009/052120
(87) WO 2010/014722
(74) Traplová Hakr Kubát, advokátní a patentová kancelář, ing. Eduard Hakr patentový zástupce, Přístavní 24, Praha 7, 17000
-
- (97) **EP 2370291**
(47) 16.01.2019
(97) 10.06.2010
(51) **B60N 2/68** (2006.01)
B23K 20/12 (2006.01)
B23K 101/00 (2006.01)
B23K 103/04 (2006.01)
B23K 103/10 (2006.01)
B23K 103/16 (2006.01)
B23K 103/08 (2006.01)
B23K 103/18 (2006.01)
B23K 103/20 (2006.01)
(96) 07.10.2009
(96) 09783809.8
(73) Brose Fahrzeugteile GmbH & Co. Kommanditgesellschaft, Coburg, Max-Brose-Straße 1 96450 Coburg, DE
(72) KROENER, Gregor, 96120 Bischberg, DE
KIESER, Sandra, 96450 Coburg, DE
(54) **Sedadlo vozidla s velkým počtem strukturálních nebo přídržných dílů, a způsob výroby strukturálních nebo přídržných dílů takového sedadla**
(32) 102008060136, 102009002912
(31) 03.12.2008, 07.05.2009
(33) DE, DE

(86) PCT/EP2009/063021
(87) WO 2010/063505
(74) Čermák a spol., JUDr. Karel Čermák jr. Ph.D., LL.M., Elišky Peškové
735/15, Praha 5, 15000

(97) **EP 2411506**
(47) 07.11.2018
(97) 30.09.2010
(51) **C12N 5/0783** (2010.01)
A61K 35/50 (2015.01)
A61P 35/00 (2006.01)
A61K 35/12 (2015.01)

(96) 26.03.2010
(96) 10722830.6
(73) Celularity, Inc., Warren, NJ 07059, US
(72) ZHANG, Xiaokui, Warren, NJ 07059, US
KANG, Lin, Edison, NJ 08820, US
HEIDARAN, Mohammad, Potomac, MD 20854, US
JASKO, Steven, Rutherford, NJ 07070, US
ZEITLIN, Andy, Basking Ridge, NJ 07920, US
PAL, Ajai, Bridgewater, NJ 08807, US
HARIRI, Robert, J., Warren, NJ 07059, US

(54) **Nádorová suprese s použitím přechodných přirozených zabíječských buněk derivovaných z lidské placenty a imunomodulačních sloučenin**
(32) 163449 P
(31) 25.03.2009
(33) US
(86) PCT/US2010/028885
(87) WO 2010/111631
(74) Všeťečka Zelený Švorčík Kalenský a partneři, advokátní a patentová kancelář, JUDr. Michal Havlík, Hálkova 1406/2, Praha 2, Nové Město, 12000

(97) **EP 2449837**
(47) 27.02.2019
(97) 06.01.2011
(51) **H04W 28/18** (2009.01)
H04W 52/42 (2009.01)
H04W 74/08 (2009.01)

(96) 29.06.2010
(96) 10730655.7
(73) Qualcomm Incorporated, San Diego, CA 92121, US
(72) ABRAHAM, Santosh, P., San Diego California 92121, US
SAMPATH, Hemanth, San Diego California 92121, US
VERMANI, Sameer, San Diego California 92121, US
(54) **Způsob a zařízení pro zprávy žádostí mezi více stanicemi**
(32) 221362 P, 541757
(31) 29.06.2009, 14.08.2009
(33) US, US
(86) PCT/US2010/040313
(87) WO 2011/002737
(74) Traplová Hakr Kubát, advokátní a patentová kancelář, ing. Jan Kubát
patentový zástupce, Přístavní 24, Praha 7, 17000

(97) **EP 2489733**
(47) 13.02.2019
(97) 22.08.2012
(51) **C12N 15/00** (2006.01)
A01K 67/027 (2006.01)
A61K 48/00 (2006.01)

(96) 07.06.2007
(96) 12152550.5
(73) Genzyme Corporation, Cambridge, MA 02142, US
(72) Dodge, James, Shrewsbury, MA 01545, US
Shihabuddin, Lamyia, Brighton, MA 02135, US
O'Riordan, Catherine R., Waban, MA 02468, US

(54) **Genová terapie amyotrofické laterální sklerózy a poruch míchy**
(32) 811419 P
(31) 07.06.2006
(33) US
(74) Traplová Hakr Kubát, advokátní a patentová kancelář, ing. Eduard Hakr
patentový zástupce, Přístavní 24, Praha 7, 17000

(97) **EP 2503054**
(47) 19.12.2018
(97) 26.09.2012

(51) **D21C 5/02** (2006.01)
D21C 9/08 (2006.01)
D21C 9/147 (2006.01)
D21C 9/153 (2006.01)
D21B 1/32 (2006.01)

(96) 21.02.2012
(96) 12156366.2
(73) Messer Austria GmbH, 2352 Gumpoldskirchen, AT
Messer Schweiz AG, 5600 Lenzburg, CH
(72) Schlatter, Robert, 5606 Dintikon, CH
Gutenberger, Helmut, 4652 Fischlham, AT
(54) **Způsob zpracování suspenze vláknitého materiálu**
(32) 102011011960
(31) 22.02.2011
(33) DE
(74) Traplová Hakr Kubát, advokátní a patentová kancelář, Ing. Eduard Hakr
patentový zástupce, Přístavní 24, Praha 7, 17000
Traplová Hakr Kubát, advokátní a patentová kancelář, Ing. Eduard Hakr
patentový zástupce, Přístavní 24, Praha 7, 17000

(97) **EP 2513004**
(47) 05.12.2018
(97) 23.06.2011
(51) **C04B 14/00** (2006.01)
B22C 1/02 (2006.01)
B22C 1/22 (2006.01)

(96) 27.10.2010
(96) 10838064.3
(73) ASK Chemicals LLC, Wilmington, DE 19801, US
(72) SHOWMAN, Ralph, E., Gailloyay, OH 43119, US
HARMON, Sean, B., Columbus, OH 43204, US
(54) **Slévarenské směsi obsahující uhličitanové soli a jejich použití**
(32) 286913 P, 873789
(31) 16.12.2009, 01.09.2010
(33) US, US
(86) PCT/US2010/054256
(87) WO 2011/075220
(74) Všeťečka Zelený Švorčík Kalenský a partneři, advokátní a patentová kancelář, JUDr. Michal Havlík, Hálkova 1406/2, Praha 2, Nové Město, 12000

(97) **EP 2522796**
(47) 20.02.2019
(97) 14.11.2012
(51) **E05B 19/00** (2006.01)
E05B 27/00 (2006.01)
E05B 15/06 (2006.01)

(96) 02.05.2012
(96) 12166321.5
(73) Aug. Winkhaus GmbH & Co. KG, 48291 Telgte, DE
(72) Spahn, Karl-Heinz, 48346 Ostbevern, DE
(54) **Klíč k zamykání válcové vložky**
(32) 102011075486
(31) 09.05.2011
(33) DE
(74) PATENTSERVIS Praha a.s., Na Podkovce 281/10, Praha 4, Podolí, 14700

(97) **EP 2562492**
(47) 13.03.2019
(97) 27.02.2013
(51) **F25B 45/00** (2006.01)

(96) 24.08.2011
(96) 11178649.7
(73) Mahle International GmbH, 70376 Stuttgart, DE
(72) Cording, Louis, 6400 Sonderborg, DK
(54) **Způsob a systém pro plnění chladiva do chladicího systému**
(74) Všeťečka Zelený Švorčík Kalenský a partneři, advokátní a patentová kancelář, JUDr. Michal Havlík, Hálkova 1406/2, Praha 2, Nové Město, 12000

(97) **EP 2565463**
(47) 23.01.2019
(97) 06.03.2013
(51) **F04D 19/04** (2006.01)
F04D 29/02 (2006.01)
(96) 15.08.2012

- (96) 12180536.0
(73) Pfeiffer Vacuum GmbH, 35614 Ablar, DE
(72) Shirinov, Aleksandr, 35578 Wetzlar, DE
Conrad, Armin, 35745 Herborn, DE
Stanzel, Jörg, 35583 Wetzlar, DE
- (54) **Vakuové čerpadlo**
(32) 102011112691
(31) 05.09.2011
(33) DE
(74) Čermák a spol., JUDr. Karel Čermák jr. Ph.D., LL.M., Elišky Peškové
735/15, Praha 5, 15000
-
- (97) **EP 2569620**
(47) 23.01.2019
(97) 17.11.2011
(51) **G01N 27/20** (2006.01)
G01N 27/24 (2006.01)
G01M 3/18 (2006.01)
(96) 12.05.2011
(96) 11723788.3
(73) Parker-Hannifin Corporation, Cleveland, Ohio 44124-4141, US
University of Cincinnati, Cincinnati OH 45221, US
(72) ZHU, Xiangdong, Dublin OH 43016, US
BUCA, Peter V., Sandusky OH 44870, US
LEE, Jay, Mason OH 45040, US
SCHULZ, Mark, West Chester OH 45069, US
SUNDARAMURTHY, Surya, OH 45220, US
SHANOV, Vesselin, Cincinnati OH 45211, US
- (54) **Senzorová objímka pro monitorování zdraví předmětu**
(32) 333828 P
(31) 12.05.2010
(33) US
(86) PCT/US2011/036190
(87) WO 2011/143384
(74) Rott, Růžička & Guttman a spol., Vinohradská 938/37, Praha 2,
Vinohrady, 12000
-
- (97) **EP 2573225**
(47) 06.02.2019
(97) 27.03.2013
(51) **D01H 4/48** (2006.01)
B65H 51/22 (2006.01)
(96) 13.08.2012
(96) 12180222.7
(73) Murata Machinery, Ltd., Kyoto-shi, Kyoto 601-8326, JP
(72) Oka, Masaki, Kyoto-shi, Kyoto 612-8686, JP
- (54) **Spřádací jednotka a spřádací stroj**
(32) 2011205329
(31) 20.09.2011
(33) JP
(74) KANIA, SEDLÁK, SMOLA, s.r.o., Veronika Zemanová, Mendlovo
náměstí 907/1a, Brno, Staré Brno, 60300
-
- (97) **EP 2576630**
(47) 23.01.2019
(97) 15.12.2011
(51) **C08B 15/02** (2006.01)
(96) 07.06.2011
(96) 11729642.6
(73) Aalto University Foundation sr, 00076 Aalto, FI
(72) DAHL, Olli, FI-12400 Tervakoski, FI
VANHATALO, Kari, 02230 ESPOO, FI
PARVIAINEN, Kari, FI- 02940 Espoo, FI
SVEDMAN, Mikael, FI-65100 Vaasa, FI
- (54) **Nový způsob výroby mikrocelulózy**
(32) 20105641
(31) 07.06.2010
(33) FI
(86) PCT/FI2011/050527
(87) WO 2011/154601
(74) Rott, Růžička & Guttman a spol., Vinohradská 938/37, Praha 2,
Vinohrady, 12000
-
- (97) **EP 2592198**
(47) 06.03.2019
(97) 15.05.2013
- (51) **E04F 13/06** (2006.01)
E04F 19/06 (2006.01)
(96) 19.10.2012
(96) 12189204.6
(73) Protektorwerk Florenz Maisch GmbH & Co. KG, 76571 Gaggenau, DE
(72) Giambalvo, Salvatore, 76593 Gernsbach, DE
- (54) **Hranový profil pro fasádní dílce**
(32) 102011118241
(31) 10.11.2011
(33) DE
(74) KANIA, SEDLÁK, SMOLA, s.r.o., Veronika Zemanová, Mendlovo
náměstí 907/1a, Brno, Staré Brno, 60300
-
- (97) **EP 2624053**
(47) 06.02.2019
(97) 05.04.2012
(51) **B41C 1/10** (2006.01)
B41N 1/00 (2006.01)
(96) 16.09.2011
(96) 11828842.2
(73) Toray Industries, Inc., Tokyo 103-8666, JP
IIHARA, Akihiro, Otsu-shi Shiga 5208558, JP
KUSE, Yasunori, Otsu-shi Shiga 5208558, JP
SHUTO, Yuta, Otsu-shi Shiga 5208558, JP
YOSHIDA, Satoshi, Otsu-shi Shiga 5208558, JP
GOTO, Kazuki, Otsu-shi Shiga 5208558, JP
- (54) **Přímá zobrazitelná bezvodá litografická tisková originální deska**
(32) 2010264665, 2010264664, 2010221320
(31) 29.11.2010, 29.11.2010, 30.09.2010
(33) JP, JP, JP
(86) PCT/JP2011/071252
(87) WO 2012/043282
(74) KOREJZOVA LEGAL v.o.s., JUDr. Petra Sauvage de Brantes, Korunní
810/104, Praha 10, Vinohrady, 10100
-
- (97) **EP 2628746**
(47) 09.01.2019
(97) 21.08.2013
(51) **A61K 38/47** (2006.01)
A61K 38/45 (2006.01)
A61K 38/46 (2006.01)
C07K 1/34 (2006.01)
C07K 1/36 (2006.01)
C12N 9/00 (2006.01)
A61P 25/00 (2006.01)
C12N 9/10 (2006.01)
(96) 04.04.2007
(96) 13167427.7
(73) Chiesi Farmaceutici S.p.A., 43122 Parma, IT
(72) NILSSON, Stefan, 18170 Lidingö, SE
- (54) **Způsob koncentrace polypeptidu**
(32) 200600488, 200600922
(31) 04.04.2006, 05.07.2006
(33) DK, DK
(74) Traplová Hakr Kubát, advokátní a patentová kancelář, Ing. Eduard Hakr
patentový zástupce, Přístavní 531/24, Praha 7, Holešovice, 17000
-
- (97) **EP 2629089**
(47) 03.04.2019
(97) 21.08.2013
(51) **G01N 29/07** (2006.01)
G01N 29/46 (2006.01)
G01N 29/44 (2006.01)
(96) 29.11.2012
(96) 12194790.7
(73) Sonotec Ultraschallsensorik Halle GmbH, 06112 Halle / Saale, DE
(72) Münch, Hans-Joachim, 06130 Halle, DE
zur Horst-Meyer, Santer, 06120 Halle, DE
Bodi, Andreas, 06295 Lutherstadt Eisleben Ortsteil Wolferode, DE
Holstein, Peter, 04425 Leipzig, DE
- (54) **Způsob a zařízení k měření doby letu ultrazvukových impulzů na bázi vlnek**
(32) 102012202189
(31) 14.02.2012
(33) DE

(74) Rott, Růžička & Guttman a spol., Vinohradská 938/37, Praha 2, Vinohrady, 12000

(97) **EP 2630868**

(47) 13.03.2019

(97) 28.08.2013

(51) **A23C 9/12** (2006.01)

A23C 9/123 (2006.01)

(96) 25.06.2010

(96) 13002190.0

(73) Molkerei Alois Müller GmbH & Co. KG, 86850 Aretsried, DE

(72) Krämer, Sebastian, 34323 Malsfeld, DE

Pires, Ricardo, 80939 München, DE

Winterwerber, Harald, 84089 Aiglsbach, DE

Böhme, Reinhard, 93356 Teugn, DE

(54) **Zařízení pro zpracovávání fermentovaných mléčných výrobků**

(32) 102009030459

(31) 25.06.2009

(33) DE

(74) KANIA, SEDLÁK, SMOLA, s.r.o., Veronika Zemanová, Mendlovo náměstí 907/1a, Brno, Staré Brno, 60300

(97) **EP 2645892**

(47) 27.03.2019

(97) 07.06.2012

(51) **A24F 47/00** (2006.01)

(96) 02.12.2011

(96) 11802867.9

(73) Philip Morris Products S.A., 2000 Neuchâtel, CH

(72) THORENS, Michel, CH-1510 Moudon, CH

FLICK, Jean-Marc, CH-1405 Pomy, CH

COCHAND, Oliver Yves, CH-2056 Dombresson, CH

DUBIEF, Flavien, CH-2000 Neuchâtel, CH

(54) **Elektricky zahříváný aerosol generující systém mající zlepšené ovládní ohříváče**

(32) 10252049

(31) 03.12.2010

(33) EP

(86) PCT/EP2011/071608

(87) WO 2012/072790

(74) PatentEnter s.r.o., Koliště 1965/13a, Brno, Černá Pole, 60200

(97) **EP 2649211**

(47) 23.01.2019

(97) 14.06.2012

(51) **C22B 11/00** (2006.01)

C22B 3/12 (2006.01)

C22B 3/22 (2006.01)

C22B 3/24 (2006.01)

C22B 3/42 (2006.01)

B01D 11/00 (2006.01)

(96) 07.12.2011

(96) 11846831.3

(73) Barrick Gold Corporation, Toronto, ON M5J 2S1, CA

(72) CHOI, Yeonuk, Oakville ON L6M 4A4, CA

CHEFAI, Samir, Milton ON L9T 6K7, CA

(54) **Souproudová a protiproudová adsorpce resin-in-leach při způsobech loužení zlata**

(32) 420596 P

(31) 07.12.2010

(33) US

(86) PCT/IB2011/003096

(87) WO 2012/076981

(74) Rott, Růžička & Guttman a spol., Vinohradská 938/37, Praha 2, Vinohrady, 12000

(97) **EP 2674747**

(47) 20.02.2019

(97) 18.12.2013

(51) **G01N 21/86** (2006.01)

B41F 33/00 (2006.01)

(96) 11.06.2013

(96) 13171496.6

(73) BST eltromat International GmbH, 33739 Bielefeld, DE

(72) WIEBE, Michael, 33818 Leopoldshöhe, DE

DATTNER, Michael Dr., 33739 Bielefeld, DE

(54) **Způsob a zařízení pro měření barvy na tištěném obraze na běžícím materiálovém pásu**

(32) 102012209896

(31) 13.06.2012

(33) DE

(74) Čermák a spol., JUDr. Karel Čermák jr. Ph.D., LL.M., Elišky Peškové 735/15, Praha 5, 15000

(97) **EP 2674802**

(47) 23.01.2019

(97) 18.12.2013

(51) **G02B 23/14** (2006.01)

F41G 1/38 (2006.01)

(96) 10.06.2013

(96) 13171216.8

(73) Swarovski-Optik KG., 6067 Absam, AT

(72) WECHSELBERGER, Sandra, 6114 Weer, AT

(54) **Dálkové optické zařízení s řídicí elektronikou**

(32) 6872012

(31) 14.06.2012

(33) AT

(74) Všeťečka Zelený Švorčík Kalenský a partneři, advokátní a patentová kancelář, JUDr. Otakar Švorčík, Hálkova 1406/2, Praha 2, Nové Město, 12000

(97) **EP 2710717**

(47) 12.12.2018

(97) 22.11.2012

(51) **H02K 31/00** (2006.01)

(96) 11.05.2012

(96) 12727583.2

(73) Cominfo, a.s., 76001 Zlín, Prstné, CZ

(72) VÁCLAV, Konfrst, 27201 Kladno, CZ

(54) **Stejnoseměrný elektrický stroj**

(32) 201100293 U

(31) 17.05.2011

(33) CZ

(86) PCT/CZ2012/000039

(87) WO 2012/155868

(74) Ing. Vítězslav Žák, patentový zástupce, Ostopovická 4, Troubsko, 66441

(97) **EP 2729161**

(47) 19.12.2018

(97) 17.01.2013

(51) **A61K 38/37** (2006.01)

C07K 14/755 (2006.01)

A61P 7/02 (2006.01)

A61K 47/60 (2017.01)

A61K 47/68 (2017.01)

(96) 06.07.2012

(96) 12811808.0

(73) Bioverativ Therapeutics Inc., Waltham MA 02451, US

(72) OTTMER, Matt, Newton, Massachusetts 02459, US

SOMMER, Jurg, Wayland, Massachusetts 01778, US

NUGENT, Karen, Buckinghamshire Owlswick Princes Risborough

HP279RH, GB

LI, Lian, Lexington, Massachusetts 02420, US

PETERS, Robert, West Roxbury, Massachusetts 02132, US

DUMONT, Jennifer A., Groton, Massachusetts 01450, US

LOW, Susan, Pepperill, Massachusetts 01463, US

BITONTI, Alan, J., Acton, Massachusetts 01720, US

PIERCE, Glenn, Rancho Santa Fe, California 92067, US

LUK, Alvin, Boston, Massachusetts 02114-1897, US

JIANG, Haiyan, Belmont, Massachusetts 02478, US

MCKINNEY, Byron, San Diego, California 92122, US

(54) **Chimerické a hybridní polypeptidy na bázi faktoru viii a způsoby jejich použití**

(32) 201161506015 P, 201161522647 P, 201161541561 P, 201161569158 P, 201261586443 P, 201261622789 P, 201261657641 P

(31) 08.07.2011, 11.08.2011, 30.09.2011, 09.12.2011, 13.01.2012, 11.04.2012, 08.06.2012

(33) US, US, US, US, US, US, US

- (86) PCT/US2012/045784
(87) WO 2013/009627
(74) Traplová Hakr Kubát, advokátní a patentová kancelář, Ing. Eduard Hakr patentový zástupce, Přístavní 24, Praha 7, 17000
-
- (97) **EP 2731947**
(47) 16.01.2019
(97) 24.01.2013
(51) **C07D 473/06** (2006.01)
A61K 31/155 (2006.01)
(96) 13.07.2012
(96) 12733784.8
(73) Boehringer Ingelheim International GmbH, 55216 Ingelheim am Rhein, DE
(72) PFRENGLE, Waldemar, 55216 Ingelheim am Rhein, DE
FRANK, Markus, 55216 Ingelheim am Rhein, DE
KLEIN, Thomas, 55216 Ingelheim am Rhein, DE
(54) **Substituované dimerní chinazolinové deriváty, jejich příprava a jejich použití ve farmaceutických prostředcích pro léčení diabetu typu I a II**
(32) 11174266, 12170055
(31) 15.07.2011, 30.05.2012
(33) EP, EP
(86) PCT/EP2012/063852
(87) WO 2013/010964
(74) KOREJZOVA LEGAL v.o.s., JUDr. Petra Sauvage de Brantes, Korunní 810/104, Praha 10, Vinohrady, 10100
-
- (97) **EP 2735666**
(47) 06.03.2019
(97) 28.05.2014
(51) **E04F 13/06** (2006.01)
(96) 21.11.2013
(96) 13193775.7
(73) Protektorwerk Florenz Maisch GmbH & Co. KG, 76571 Gaggenau, DE
(72) Studniorz, Thilo, 09306 Rochlitz, DE
Kaufmann, Gerhard, 76476 Bischweiler, DE
(54) **Stavební profilový systém**
(32) 102012221244
(31) 21.11.2012
(33) DE
(74) KANIA, SEDLÁK, SMOLA, s.r.o., Veronika Zemanová, Mendlovo náměstí 907/1a, Brno, Staré Brno, 60300
-
- (97) **EP 2736861**
(47) 26.12.2018
(97) 31.01.2013
(51) **C07C 7/00** (2006.01)
C07C 7/12 (2006.01)
C07C 11/04 (2006.01)
(96) 13.07.2012
(96) 12733771.5
(73) Total Research & Technology Feluy, 7181 Seneffe, BE
IFP Energies nouvelles, 92500 Rueil-Malmaison, FR
(72) DAS, Babua, 1140 Evere, BE
ARRATIA, Manuela, 75009 Paris, FR
BOUTROT, Catherine, 78400 Chatou, FR
(54) **Proces odstraňování okysličených kontaminantů z proudu ethylenu**
(32) 11290350
(31) 28.07.2011
(33) EP
(86) PCT/EP2012/063754
(87) WO 2013/014002
(74) FISCHER & PARTNER IP s.r.o., Na hrobcí 294/5, Praha 2, Nové Město, 12800
-
- (97) **EP 2737576**
(47) 27.02.2019
(97) 31.01.2013
(51) **H01Q 13/22** (2006.01)
H01P 3/02 (2006.01)
H01P 3/12 (2006.01)
H01P 5/103 (2006.01)
H01Q 1/32 (2006.01)
H04B 5/00 (2006.01)
E01B 25/10 (2006.01)
(96) 04.07.2012
-
- (96) 12738396.6
(73) Sew-Eurodrive GmbH & Co. KG, 76646 Bruchsal, DE
(72) SCHÄFER, Thomas, 76689 Neuthard, DE
SCHMIDT, Josef, 76676 Graben-Neudorf, DE
(54) **Uspořádání k přenosu dat mezi první součástí zařízení, zejména stacionární součástí zařízení a druhou mobilní součástí zařízení, která je pojízdna vzhledem k první součásti zařízení**
(32) 102011108584
(31) 27.07.2011
(33) DE
(86) PCT/EP2012/002809
(87) WO 2013/013761
(74) Rott, Růžička & Guttman a spol., Vinohradská 938/37, Praha 2, Vinohrady, 12000
-
- (97) **EP 2748605**
(47) 05.12.2018
(97) 28.03.2013
(51) **G01N 33/53** (2006.01)
(96) 24.08.2012
(96) 12832845.7
(73) Astute Medical, Inc., San Diego, CA 92121, US
ANDERBERG, Joseph, Encinitas, CA 92024, US
GRAY, Jeff, Solana Beach, CA 92075, US
MCPHERSON, Paul, Encinitas, CA 92024, US
NAKAMURA, Kevin, Cardiff by the Sea, CA 92007, US
KAMPF, James, Patrick, San Diego, CA 92130, US
(54) **Způsoby a prostředky pro diagnózu a prognózu ledvinového poranění a ledvinového selhání**
(32) 201161528000 P, 201161528003 P
(31) 26.08.2011, 26.08.2011
(33) US, US
(86) PCT/US2012/052298
(87) WO 2013/043310
(74) PATENTSERVIS Praha a.s., Na Podkovce 281/10, Praha 4, Podolí, 14700
-
- (97) **EP 2766774**
(47) 16.01.2019
(97) 18.04.2013
(51) **G02F 1/155** (2006.01)
B32B 17/00 (2006.01)
(96) 01.10.2012
(96) 12769407.3
(73) Saint-Gobain Glass France, 92400 Courbevoie, FR
(72) YEH, Li-Ya, 52511 Geilenkirchen, DE
DROSTE, Stefan, 52134 Herzogenrath, DE
ORILLARD, Julien, 75015 Paris, FR
WEBER, Patrick, 52477 Alsdorf, DE
(54) **Elektrochromní izolační zasklení s kapacitní senzorovou spínací ploškou**
(32) 11184475
(31) 10.10.2011
(33) EP
(86) PCT/EP2012/069324
(87) WO 2013/053611
(74) Všeťečka Zelený Švorčík Kalenský a partneři, advokátní a patentová kancelář, JUDr. Michal Havlík, Hálkova 1406/2, Praha 2, Nové Město, 12000
-
- (97) **EP 2769729**
(47) 09.01.2019
(97) 27.08.2014
(51) **A61K 31/7088** (2006.01)
A61K 38/00 (2006.01)
C07K 14/705 (2006.01)
C07K 14/82 (2006.01)
C07K 16/30 (2006.01)
C07K 14/47 (2006.01)
G01N 33/564 (2006.01)
A61K 39/00 (2006.01)
A61N 5/10 (2006.01)
A61K 39/39 (2006.01)
A61K 45/06 (2006.01)
C07K 14/00 (2006.01)
A61K 39/395 (2006.01)
G01N 33/574 (2006.01)

(96) C07K 16/28	(2006.01)	(96) 06.12.2012	
(96) 03.09.2008		(96) 12856068.7	
(96) 14162019.5		(73) Astellas Institute for Regenerative Medicine, Marlborough, MA 01752, US	
(73) Compugen Ltd., 5885849 Holon, IL		(72) MCCABE, Kathryn, L., Westborough Massachusetts 01581, US	
(72) Levine, Zurit, 46725 Herzliya, IL		LU, Shi-Jiang, Shrewsbury Massachusetts 01545, US	
Rosenberg, Avi, 4435601 Kfar Saba, IL		LANZA, Robert, Clinton Massachusetts 01510, US	
Rotman, Galit, 4700378 Ramat HaSharon, IL		(54) Způsob řízení diferenciacie pro produkci korneálních endotelových buněk	
Novik, Amit, 30500 Binyamina, IL		(32) 201161567479 P	
Toporik, Amir, 37016 Karkur, IL		(31) 06.12.2011	
Kinar, Yaron, Tel Aviv 6326447, IL		(33) US	
Nemzer, Sergey, 43352 Ranaana, IL		(86) PCT/US2012/068305	
Koifman, Cynthia, 44207 Kfar Saba, IL		(87) WO 2013/086236	
Beiman, Merav, 70450 Nes Ziona, IL		(74) Všeťečka Zelený Švorčík Kalenský a partneři, advokátní a patentová kancelář, JUDr. Michal Havlík, Háľkova 1406/2, Praha 2, Nové Město, 12000	
Dassa, Liat, 6941509 Tel Aviv, IL			
Walach, Shira, 61130 Hod Hasharon, IL			
Montia, Eve, Rehovot 76328, IL			
Sameach-Greenwald, Shirley, 4439704 Kfar Saba, IL			
Pergam, Tania, 61130 Rishon Lezion, IL			
Mílo, Dalit, 61130 Ramat Gan, IL			
Cohen-Dayag, Anat, 76302 Rehovot, IL			
Levy, Ofer, 99770 Doar Na Shimson, IL			
Bubis, Marina, 61130 Rehovot, IL			
(54) Polypeptidy a polynukleotidy a jejich použití jako léčebný cíl k přípravě léků a biologik			
(32) 969865 P, 969799 P, 969780 P, 969806 P, 969769 P, 969788 P			
(31) 04.09.2007, 04.09.2007, 04.09.2007, 04.09.2007, 04.09.2007, 04.09.2007			
(33) US, US, US, US, US, US			
(74) Traplová Hakr Kubát, advokátní a patentová kancelář, ing. Eduard Hakr patentový zástupce, Přístavní 24, Praha 7, 17000			
(97) EP 2778437			
(47) 20.03.2019			
(97) 17.09.2014			
(51) F15B 13/044	(2006.01)		
(96) 23.01.2014			
(96) 14152223.5			
(73) CLAAS Industrietechnik GmbH, 33106 Paderborn, DE			
(72) Ebbes, Björn, 33106 Paderborn, DE			
(54) Hydraulický ventil			
(32) 102013004108			
(31) 11.03.2013			
(33) DE			
(74) PATENTSERVIS Praha a.s., Na Podkovce 281/10, Praha 4, Podolí, 14700			
(97) EP 2781304			
(47) 20.02.2019			
(97) 24.09.2014			
(51) B24B 31/108	(2006.01)		
B24B 49/14	(2006.01)		
B24B 31/12	(2006.01)		
B24B 49/08	(2006.01)		
(96) 18.03.2014			
(96) 14160597.2			
(73) Rösler Holding GmbH & Co. KG, 96231 Bad Staffelstein, DE			
(72) Schmidt, Egon, 98663 Poppenhausen, DE			
Müller, Ralf, 96269 Großbeirath, DE			
Denninger, Erwin, 96126 Maroldsweisach OT Hafenpreppach, DE			
Eichenberg, Dennis, 96275 Marktzeuln, DE			
(54) Omílací stroj a způsob nastavování mezery			
(32) 102013204816			
(31) 19.03.2013			
(33) DE			
(74) KANIA, SEDLÁK, SMOLA, s.r.o., Mendlovo náměstí 907/1a, Brno, Staré Brno, 60300			
(97) EP 2788472			
(47) 20.02.2019			
(97) 13.06.2013			
(51) C12N 5/0735	(2010.01)		
C12N 5/079	(2010.01)		
A61L 27/38	(2006.01)		
A61K 35/12	(2015.01)		
A61K 9/00	(2006.01)		
A61K 35/00	(2006.01)		
A61K 45/06	(2006.01)		
A61K 35/30	(2015.01)		
(97) EP 2823882			
(47) 31.10.2018			
(97) 14.01.2015			
(51) B01F 15/04	(2006.01)		
C02F 1/68	(2006.01)		
C02F 1/50	(2006.01)		
D21C 5/00	(2006.01)		
D21H 21/36	(2006.01)		
C02F 103/28	(2006.01)		
(96) 07.07.2014			
(96) 14176019.9			

- (73) Alexander Erdtmann Dosierttechnik, 74731 Walldürn, DE
(72) Erdtmann, Alexander, 74731 Walldürn, DE
(54) **Metoda a systém pro ošetřování vodnatých procesních tekutin v částečně uzavřeném oběhu podsíťové vody**
(32) 102013107245
(31) 09.07.2013
(33) DE
(74) Ing. Pavel Nádvorník s.r.o., Klínová 620/1, Ostrava, Hulváky, 70900
-
- (97) **EP 2836393**
(47) 26.12.2018
(97) 17.10.2013
(51) **B60N 2/42** (2006.01)
B60N 2/24 (2006.01)
B60N 2/16 (2006.01)
(96) 12.04.2013
(96) 13715245.0
(73) Rheinmetall MAN Military Vehicles GmbH, 80995 München, DE
(72) SCHAARE, Stephan, 45239 Essen, DE
BÜCHLING, Björn, 34225 Baunatal, DE
(54) **Sedadlové zařízení bezpečné vůči minám**
(32) 102012007279
(31) 13.04.2012
(33) DE
(86) PCT/EP2013/057689
(87) WO 2013/153201
(74) Všeťečka Zelený Švorčík Kalenský a partneři, advokátní a patentová kancelář, JUDr. Michal Havlík, Hálkova 1406/2, Praha 2, Nové Město, 12000
-
- (97) **EP 2844812**
(47) 09.01.2019
(97) 07.11.2013
(51) **E05B 85/26** (2014.01)
E05B 77/10 (2014.01)
(96) 02.05.2013
(96) 13734314.1
(73) Kiekert Aktiengesellschaft, 42579 Heiligenhaus, DE
(72) BENDEL, Thorsten, 46149 Oberhausen, DE
HANDKE, Armin, 47269 Duisburg, DE
SOHLBACH, Andreas, 45478 Mülheim an der Ruhr, DE
OCHTROP, Matthias, 46284 Dorsten, DE
(54) **Zámek pro víko nebo dveře**
(32) 102012207443
(31) 04.05.2012
(33) DE
(86) PCT/DE2013/000244
(87) WO 2013/163981
(74) Rott, Růžička & Guttmann a spol., Vinohradská 938/37, Praha 2, Vinohrady, 12000
-
- (97) **EP 2846805**
(47) 21.11.2018
(97) 28.11.2013
(51) **A61K 31/5513** (2006.01)
A61K 31/5377 (2006.01)
A61K 31/53 (2006.01)
A61K 31/4985 (2006.01)
A61K 31/496 (2006.01)
A61K 31/519 (2006.01)
A61K 31/527 (2006.01)
A61K 31/46 (2006.01)
A61K 31/435 (2006.01)
A61K 31/4439 (2006.01)
A61K 31/433 (2006.01)
A61K 31/4178 (2006.01)
A61K 31/4162 (2006.01)
A61K 31/4025 (2006.01)
A61K 31/35 (2006.01)
A61K 45/06 (2006.01)
A61P 25/30 (2006.01)
(96) 07.05.2013
(96) 13793319.8
(73) Omeros Corporation, Seattle, WA 98119, US
(72) DEMOPULOS, Gregory, A., Mercer Island, WA 98040, US
GAITANARIS, George, A., Seattle, WA 98102, US
-
- (54) **Léčba závislosti a poruch sebeovládání pomocí inhibitorů PDE7**
(32) 201261643611 P, 201313835607
(31) 07.05.2012, 15.03.2013
(33) US, US
(86) PCT/US2013/039866
(87) WO 2013/176877
(74) INPARTNERS GROUP, Ing. Dušan Kendereški, Koliště 1965/13a, Brno, Černá Pole, 60200
-
- (97) **EP 2862666**
(47) 20.02.2019
(97) 22.04.2015
(51) **B23K 35/00** (2006.01)
C22C 38/58 (2006.01)
C22C 38/44 (2006.01)
C22C 19/05 (2006.01)
C22C 38/00 (2006.01)
B23K 35/30 (2006.01)
C21D 9/50 (2006.01)
C21D 6/00 (2006.01)
B23K 35/22 (2006.01)
B23K 103/04 (2006.01)
(96) 16.10.2014
(96) 14003543.7
(73) MT Aerospace AG, 86153 Augsburg, DE
(72) Radtke, Wulf, 82152 Planegg, DE
(54) **Způsob svařování UNS S20910 za použití svařovací přísady o kombinaci 51 %hmotn. 1.4452 a 49 %hmotn. 2.4659**
(32) 102013017406
(31) 18.10.2013
(33) DE
(74) Kania, Sedlák, Smola, Ing. Lucie Lunzarová, Mendlovo náměstí 907/1a, Brno, Staré Brno, 60300
-
- (97) **EP 2879931**
(47) 03.04.2019
(97) 13.02.2014
(51) **B61C 9/48** (2006.01)
H02K 11/00 (2016.01)
(96) 05.08.2013
(96) 13745651.3
(73) Voith Patent GmbH, 89522 Heidenheim, DE
(72) HILLMANN, Roland, 89129 Langenau, DE
(54) **Konstrukční jednotka převodového ústrojí a hnací jednotka s konstrukční jednotkou převodového ústrojí**
(32) 102012213920
(31) 06.08.2012
(33) DE
(86) PCT/EP2013/066348
(87) WO 2014/023676
(74) Traplová Hakr Kubát, advokátní a patentová kancelář, ing. Eduard Hakr patentový zástupce, Přístavní 24, Praha 7, 17000
-
- (97) **EP 2886635**
(47) 06.02.2019
(97) 24.06.2015
(51) **C11D 3/39** (2006.01)
C11D 3/48 (2006.01)
C11D 3/37 (2006.01)
B65B 55/10 (2006.01)
(96) 20.12.2013
(96) 13198984.0
(73) Chemische Fabrik Dr. Weigert GmbH & Co. KG, 20539 Hamburg, DE
(72) Brand, Jana, 20539 Hamburg, DE
Springer, Matthias, 20539 Hamburg, DE
Kühnau, Birgit, 20539 Hamburg, DE
(54) **Dezinfekční prostředek**
(74) Všeťečka Zelený Švorčík Kalenský a partneři, advokátní a patentová kancelář, JUDr. Michal Havlík, Hálkova 1406/2, Praha 2, Nové Město, 12000
-
- (97) **EP 2900889**
(47) 20.03.2019
(97) 03.04.2014
(51) **E05B 85/26** (2014.01)

- (96) 19.09.2013
(96) 13805232.9
(73) Kiekert Aktiengesellschaft, 42579 Heiligenhaus, DE
(72) FUCHS, Carsten, 40597 Düsseldorf, DE
(54) **Motorové vozidlo s dveřmi nebo víkem se zámekem**
(32) 102012019032
(31) 27.09.2012
(33) DE
(86) PCT/DE2013/000534
(87) WO 2014/048410
(74) Rott, Růžička & Guttman a spol., Vinohradská 938/37, Praha 2, Vinohrady, 12000
-
- (97) **EP 2910062**
(47) 16.01.2019
(97) 24.04.2014
(51) **H04W 48/16** (2009.01)
H04W 88/08 (2009.01)
H04W 84/18 (2009.01)
(96) 17.10.2013
(96) 13785736.3
(73) Ubiquiti Networks, Inc., New York, NY 10017, US
(72) DAYANANDAN, Sriram, Dublin CA 94568, US
YANG, Bo-chieh, San Jose, California 95120, US
LEE, Yuan-Hsiang, Taiwan (R.O.C) Wenshan District Taipei City 116, TW
LUOH, Keh-Ming, Fremont, California 94536, US
PERA, Robert J., San Jose, California 95131, US
(54) **Distribučný souvislý roaming v bezdrátových sítích**
(32) 201261716431 P, 201313763537
(31) 19.10.2012, 08.02.2013
(33) US, US
(86) PCT/US2013/065531
(87) WO 2014/062975
(74) Traplová Hakr Kubát, advokátní a patentová kancelář, ing. Eduard Hakr patentový zástupce, Přístavní 24, Praha 7, 17000
-
- (97) **EP 2917590**
(47) 20.03.2019
(97) 15.05.2014
(51) **F04D 29/54** (2006.01)
F04D 29/56 (2006.01)
(96) 07.11.2013
(96) 13795842.7
(73) Safran Helicopter Engines, 64510 Bordes, FR
(72) ESCURET, Jean-François, F-64320 Idron, FR
BISCAY, Pierre, F-64140 Lons, FR
SEVESTRE, Guillaume, F-64110 Gelos, FR
(54) **Kompresní sestava pro turbínový stroj**
(32) 1260637
(31) 09.11.2012
(33) FR
(86) PCT/FR2013/052660
(87) WO 2014/072642
(74) Všeťečka Zelený Švorčík Kalenský a partneři, advokátní a patentová kancelář, JUDr. Michal Havlík, Hálkova 1406/2, Praha 2, Nové Město, 12000
-
- (97) **EP 2934150**
(47) 23.01.2019
(97) 26.06.2014
(51) **A01P 13/02** (2006.01)
A01N 47/12 (2006.01)
(96) 16.12.2013
(96) 13805393.9
(73) Bayer CropScience AG, 40789 Monheim am Rhein, DE
(72) SCHREIBER, Dominique, F-37500 Anchè, FR
WILDE, Thomas, 61276 Weilrod-Hasselbach, DE
BRÜGGEMANN, Dirk, 21756 Osten, DE
(54) **Herbicidní čimidla obsahující triallát**
(32) 102012223529
(31) 18.12.2012
(33) DE
-
- (86) PCT/EP2013/076674
(87) WO 2014/095702
(74) Traplová Hakr Kubát, advokátní a patentová kancelář, Ing. Eduard Hakr, patentový zástupce, Přístavní 24, Praha 7, 17000
-
- (97) **EP 2936926**
(47) 16.01.2019
(97) 26.06.2014
(51) **H05B 3/84** (2006.01)
(96) 07.11.2013
(96) 13786505.1
(73) Saint-Gobain Glass France, 92400 Courbevoie, FR
(72) PHAN, Dang Cuong, 52062 Aachen, DE
DIMITRIJEVIC, Bojan, Bochum 44803, DE
SCHALL, Günther, Kreuzau 52372, DE
(54) **Tabulka s elektrickou topnou vrstvou**
(32) 12198371
(31) 20.12.2012
(33) EP
(86) PCT/EP2013/073231
(87) WO 2014/095153
(74) Všeťečka Zelený Švorčík Kalenský a partneři, advokátní a patentová kancelář, JUDr. Michal Havlík, Hálkova 1406/2, Praha 2, Nové Město, 12000
-
- (97) **EP 2942183**
(47) 16.01.2019
(97) 11.11.2015
(51) **B29C 65/22** (2006.01)
G01K 15/00 (2006.01)
G01L 25/00 (2006.01)
B29C 65/00 (2006.01)
G01K 1/14 (2006.01)
(96) 28.04.2015
(96) 15165307.8
(73) Rische + Herfurth GmbH, 22041 Hamburg, DE
(72) Nitsch, Ralf, 22926 Ahrensburg, DE
Schewe, Dirk, 25469 Halstenbek, DE
(54) **Kalibrační souprava pro svařovací zařízení, zejména svařečku na svařování folií a/nebo svařování teplem, a způsob kalibrace pro svařovací zařízení**
(32) 102014006566
(31) 07.05.2014
(33) DE
(74) Všeťečka Zelený Švorčík Kalenský a partneři, advokátní a patentová kancelář, JUDr. Michal Havlík, Hálkova 1406/2, Praha 2, Nové Město, 12000
-
- (97) **EP 2942355**
(47) 19.12.2018
(97) 11.11.2015
(51) **C07K 14/195** (2006.01)
A61K 39/395 (2006.01)
A61K 39/42 (2006.01)
C12N 15/09 (2006.01)
(96) 22.06.2009
(96) 15168932.0
(73) The Trustees of The University of Pennsylvania, Philadelphia, PA 19104-6283, US
(72) PATERSON, Yvonne, Philadelphia, PA Pennsylvania 19102, US
MACIAG, Paulo, Long Grove, IL Illinois 60047, US
(54) **Nehemolytické LLO fúzní proteiny a jejich použití**
(32) 213696
(31) 23.06.2008
(33) US
(74) PatentEnter s.r.o., Koliště 1965/13a, Brno, Černá Pole, 60200
-
- (97) **EP 2946449**
(47) 13.02.2019
(97) 24.07.2014
(51) **H02B 1/20** (2006.01)
(96) 13.01.2014
(96) 14700539.1
(73) Friedrich Lütze GmbH, 71366 Weinstadt-Grossheppach, DE
(72) ERKER, Hubert, 73333 Gingen, DE
LANG, Jürgen, 71640 Ludwigsburg, DE

(54) GHIZELEA, Virgil, 70372 Stuttgart, DE
Hřebenová lišta k uspořádání vedení, zejména k uspořádání elektrických vedení ve skříňových rozvaděčích a k zajišťování polohy těchto vedení
(32) 102013001007
(31) 16.01.2013
(33) DE
(86) PCT/EP2014/000056
(87) WO 2014/111245
(74) Kania, Sedlák, Smola, s.r.o., Mendlovo náměstí 907/1a, Brno, Staré Brno, 60300

(97) **EP 2951183**
(47) 13.03.2019
(97) 07.08.2014
(51) **C07D 487/10** (2006.01)
A61K 31/397 (2006.01)
A61K 31/407 (2006.01)
(96) 29.01.2014
(96) 14703747.7
(73) Aptinix Inc., Evanston, IL 60201, US
(72) LOWE, John, A., III, Stonington, CT 06378, US
KHAN, M., Amin, Evanston, IL 60202, US
(54) **Spiro-laktamové modulátory receptoru nmda a jejich použití**
(32) 201361757903 P
(31) 29.01.2013
(33) US
(86) PCT/US2014/013619
(87) WO 2014/120783
(74) Traplová Hakr Kubát, advokátní a patentová kancelář, ing. Eduard Hakr patentový zástupce, Přístavní 24, Praha 7, 17000

(97) **EP 2954779**
(47) 06.02.2019
(97) 16.12.2015
(51) **A01K 67/027** (2006.01)
C12N 15/85 (2006.01)
C07K 16/00 (2006.01)
(96) 10.12.2010
(96) 15177538.4
(73) Regeneron Pharmaceuticals, Inc., Tarrytown, NY 10591, US
(72) MACDONALD, Lynn, White Plains, NY 10605, US
STEVENS, Sean, San Francisco, CA 94158, US
MURPHY, Andrew, J., Croton-on-Hudson, NY 10520, US
(54) **Myši, které tvoří protilátky těžkého řetězce**
(32) 285250 P
(31) 10.12.2009
(33) US
(74) A. Holas & partner Patentová a známková kancelář, Ing. Mgr. Hana Holasová, Křižová 105/4, Brno, 60300

(97) **EP 2962690**
(47) 16.01.2019
(97) 06.01.2016
(51) **A61K 31/4035** (2006.01)
C07D 209/48 (2006.01)
A61P 35/00 (2006.01)
C07C 317/28 (2006.01)
(96) 20.03.2003
(96) 15177140.9
(73) Celgene Corporation, Summit, NJ 07901, US
(72) SCHAFER, Peter H., Belle Mead, NJ 08502, US
MULLER, George W., Rancho Santa Fe, CA 92067, US
MAN, Hon-Wah, Princeton, NJ 08540, US
GE, Chuansheng, Belle Mead, NJ 08502, US
(54) **(+)-2-[1-(3-ethoxy-4-methoxyfenyl)-2-methylsulfonylethyl]-4-acetylaminoisoindolin-1,3-dion: způsoby použití a kompozice této sloučeniny**
(32) 366515 P, 438450 P
(31) 20.03.2002, 07.01.2003
(33) US, US
(74) Všetečka Zelený Švorčík Kalenský a partneři, advokátní a patentová kancelář, JUDr. Michal Havlík, Hálkova 1406/2, Praha 2, Nové Město, 12000

(97) **EP 2964650**
(47) 05.12.2018
(97) 12.09.2014
(51) **C07D 487/04** (2006.01)
C07F 5/04 (2006.01)
C07D 401/14 (2006.01)
(96) 05.03.2014
(96) 14712913.4
(73) Incyte Holdings Corporation, Wilmington, DE 19803, US
(72) LIU, Pingli, Newark, Delaware 19702, US
WANG, Dengjin, Wilmington, Delaware 19809, US
WU, Yongzhong, Chadds Ford, Pennsylvania 19317, US
CAO, Ganfeng, Chadds Ford, PA 19317, US
XIA, Michael, Wilmington, Delaware 19810, US
(54) **Způsoby a meziproducty pro přípravu JAK inhibitorů**
(32) 201361773659 P
(31) 06.03.2013
(33) US
(86) PCT/US2014/020554
(87) WO 2014/138168
(74) PATENTSERVIS Praha a.s., Na Podkovce 281/10, Praha 4, Podolí, 14700

(97) **EP 2967611**
(47) 16.01.2019
(97) 18.09.2014
(51) **A61B 17/221** (2006.01)
A61B 90/00 (2016.01)
A61B 17/00 (2006.01)
A61B 17/22 (2006.01)
(96) 12.03.2014
(96) 14709324.9
(73) Neuravi Limited, Galway H91 K5YD, IE
(72) BRADY, Eamon, County Galway, IE
CASEY, Brendan, County Galway, IE
GILVARRY, Michael, Headford County Galway, IE
HARDIMAN, David, Dublin 5, IE
VALE, David, County Galway, IE
(54) **Zařízení pro odstraňování akutních obstrukcí z krevních cév**
(32) 201361784940 P
(31) 14.03.2013
(33) US
(86) PCT/EP2014/054828
(87) WO 2014/140092
(74) Všetečka Zelený Švorčík Kalenský a partneři, advokátní a patentová kancelář, JUDr. Michal Havlík, Hálkova 1406/2, Praha 2, Nové Město, 12000

(97) **EP 2970441**
(47) 06.03.2019
(97) 25.09.2014
(51) **C07K 14/55** (2006.01)
A61K 38/20 (2006.01)
C07K 16/00 (2006.01)
(96) 14.03.2014
(96) 14769541.5
(73) Amgen Inc., Thousand Oaks, California 91320-1799, US
(72) KANNAN, Gunasekaran, Newbury Park California 91320, US
(54) **Polypeptidy obsahující aglykosylovaný Fc**
(32) 201361784669 P
(31) 14.03.2013
(33) US
(86) PCT/US2014/028913
(87) WO 2014/153063
(74) Traplová Hakr Kubát, advokátní a patentová kancelář, Ing. Eduard Hakr patentový zástupce, Přístavní 24, Praha 7, 17000

(97) **EP 3017130**
(47) 16.01.2019
(97) 08.01.2015
(51) **E05B 81/14** (2014.01)
E05B 81/06 (2014.01)
E05B 81/34 (2014.01)
E05B 15/04 (2006.01)
(96) 03.07.2014
(96) 14747805.1
(73) Kiekert Aktiengesellschaft, 42579 Heiligenhaus, DE

- (72) MAZAL, Radek, CZ-51745 Chleny, CZ
(54) **Uzávěr dveří motorového vozidla**
(32) 102013107000
(31) 03.07.2013
(33) DE
(86) PCT/DE2014/000336
(87) WO 2015/000460
(74) Rott, Růžička & Guttman a spol., Vinohradská 938/37, Praha 2, Vinohrady, 12000
-
- (97) **EP 3017811**
(47) 05.12.2018
(97) 11.05.2016
(51) **A61K 9/20** (2006.01)
A61K 31/4545 (2006.01)
A61P 7/02 (2006.01)
(96) 24.02.2011
(96) 15190823.3
(73) Bristol-Myers Squibb Holdings Ireland Unlimited Company, 6312 Steinhausen, CH
Pfizer Inc., New York, NY 10017, US
(72) PATEL, Jatin, Princeton, NJ New Jersey 08543, US
FROST, Charles, Princeton, NJ New Jersey 08543, US
JIA, Jingpin, Princeton, NJ New Jersey 08543, US
VEMA-VARAPU, Chandra, Princeton, NJ New Jersey 08543, US
(54) **Formulace apixabanu**
(32) 308056 P
(31) 25.02.2010
(33) US
(74) PATENTSERVIS Praha a.s., Na Podkovce 281/10, Praha 4, Podolí, 14700
-
- (97) **EP 3027447**
(47) 20.02.2019
(97) 15.01.2015
(51) **B60J 10/15** (2016.01)
B60J 10/80 (2016.01)
E05F 15/00 (2015.01)
(96) 19.06.2014
(96) 14736911.0
(73) Faiveley Transport Tours, 37700 Saint Pierre des Corps, FR
(72) SALLES, Olivier, F-35133 Lecousse, FR
MORAND, Damien, F-37100 Tours, FR
MONTANIE, Thierry, F-37200 Tours, FR
(54) **Těsnění pro dveře, dveře a vozidla jimi vybavená**
(32) 1356712
(31) 08.07.2013
(33) FR
(86) PCT/FR2014/051528
(87) WO 2015/004356
(74) PatentEnter s.r.o., Koliště 1965/13a, Brno, Černá Pole, 60200
-
- (97) **EP 3034522**
(47) 06.02.2019
(97) 22.06.2016
(51) **C08F 110/06** (2006.01)
C08F 8/50 (2006.01)
D04H 1/4291 (2012.01)
D04H 1/544 (2012.01)
D04H 1/56 (2006.01)
(96) 15.12.2014
(96) 14197889.0
(73) Borealis AG, 1220 Vienna, AT
(72) Fiebig, Joachim, 4209 Engerwitzdorf, AT
van Paridon, Henk, 3271 Averbode, BE
Wang, Jingbo, 4209 Engerwitzdorf, AT
Gahleitner, Markus, 4501 Neuhoften/Krems, AT
Sars, Wilhelmus Henricus Adolf, 5036 CA Tilburg, NL
Tynys, Antti, 4020 Linz, AT
(54) **Použití polypropylenových kompozic**
(74) Všeťečka Zelený Švorčík Kalenský a partneři, advokátní a patentová kancelář, JUDr. Otakar Švorčík, Hálkova 1406/2, Praha 2, Nové Město, 12000
-
- (97) **EP 3034608**
(47) 30.01.2019
(97) 22.06.2016
- (51) **C12N 15/85** (2006.01)
A01K 67/027 (2006.01)
C07K 16/00 (2006.01)
C07K 16/46 (2006.01)
C07K 16/18 (2006.01)
C12N 15/10 (2006.01)
(96) 22.06.2011
(96) 16154526.4
(73) REGENERON PHARMACEUTICALS, INC., Tarrytown, NY 10591, US
MACDONALD, Lynn, White Plains, NY 10605, US
STEVENS, Sean, San Francisco, CA 94158, US
GURER, Cagan, Valhalla, NY 10595, US
MURPHY, Andrew J., Croton-on-Hudson, NY 10520, US
HOSIAWA, Karolina A., Tarrytown, NY 10591, US
(54) **Myši exprimující imunoglobulinový hybridní lehký řetězec s lidskou variabilní oblastí**
(32) 357317 P, 357314 P
(31) 22.06.2010, 22.06.2010
(33) US, US
(74) A. Holas & partner Patentová a známková kancelář, Ing. Mgr. Hana Holasová, Křížová 105/4, Brno, 60300
-
- (97) **EP 3055104**
(47) 12.12.2018
(97) 16.04.2015
(51) **B25B 5/06** (2006.01)
B25B 5/08 (2006.01)
(96) 07.10.2013
(96) 13783081.6
(73) Boiteux, Christophe, 25530 Landresse, FR
(72) Boiteux, Christophe, 25530 Landresse, FR
(54) **Zařízení malého svislého rozměru pro upnutí obrobku na nástroj**
(86) PCT/FR2013/052372
(87) WO 2015/052386
(74) PatentEnter s.r.o., Koliště 1965/13a, Brno, Černá Pole, 60200
-
- (97) **EP 3063260**
(47) 09.01.2019
(97) 07.05.2015
(51) **C12C 3/08** (2006.01)
C12C 3/10 (2006.01)
(96) 23.10.2014
(96) 14789798.7
(73) Totally Natural Solutions Ltd, East Peckham, Kent TN12 5LG, GB
(72) MARRIOTT, Raymond, Kettering, Northamptonshire NN16 8TZ, GB
(54) **Frakcionace chmelového oleje s užitím superkritického oxidu uhličitého**
(32) 13190555, 14169159
(31) 28.10.2013, 20.05.2014
(33) EP, EP
(86) PCT/EP2014/025009
(87) WO 2015/062745
(74) Ing. Václav Kratochvíl, Husnikova 2086/22, Praha 5, Stodůlky, 15800
-
- (97) **EP 3066257**
(47) 06.03.2019
(97) 14.05.2015
(51) **D21C 3/00** (2006.01)
D21C 9/10 (2006.01)
D21C 9/147 (2006.01)
D21C 9/16 (2006.01)
D21C 3/02 (2006.01)
(96) 15.10.2014
(96) 14786164.5
(73) Evonik Degussa GmbH, 45128 Essen, DE
(72) DIETZ, Thomas, 63808 Haibach, DE
HOPF, Bernd, 63796 Kahl, DE
GRIMMER, Ralf, 63579 Freigericht, DE
WEGMANN, Sigrid, 63579 Freigericht, DE
ILLHARDT, Verena, 63776 Schimborn, DE
(54) **Způsob delignifikace a bělení buničiny**
(32) 102013222468
(31) 06.11.2013
(33) DE

- (86) PCT/EP2014/072096
(87) WO 2015/067446
(74) Traplová Hakr Kubát, advokátní a patentová kancelář, Ing. Eduard Hakr patentový zástupce, Přístavní 24, Praha 7, 17000
-
- (97) **EP 3066258**
(47) 09.01.2019
(97) 14.05.2015
(51) **D21C 9/18** (2006.01)
C08B 15/02 (2006.01)
D21F 3/00 (2006.01)
D21H 11/18 (2006.01)
B01D 33/00 (2006.01)
F26B 13/28 (2006.01)
(96) 05.11.2014
(96) 14860160.2
(73) Stora Enso Oyj, 00101 Helsinki, FI
(72) NOUSIAINEN, Laura, 55800 Imatra, FI
KOSTIAINEN, Petteri, 03150 Huhmari, FI
SAARINEN, Petteri, 04430 Jarvenpää, FI
NORDSTRÖM, Jan-Erik, 13147 Nacka, FI
(54) **Způsob pro odvodňování mikrofibrilované celulózy**
(32) 1351315
(31) 07.11.2013
(33) SE
(86) PCT/IB2014/002347
(87) WO 2015/068019
(74) Všetěčka Zelený Švorčík Kalenský a partneři, advokátní a patentová kancelář, JUDr. Michal Havlík, Hálkova 1406/2, Praha 2, Nové Město, 12000
-
- (97) **EP 3075791**
(47) 14.11.2018
(97) 05.10.2016
(51) **C09D 7/40** (2018.01)
C09D 7/00 (2018.01)
C09D 1/00 (2006.01)
C09D 201/00 (2006.01)
C09D 5/36 (2006.01)
(96) 02.04.2015
(96) 15305492.9
(73) Bollig & Kemper GmbH & Co. KG, 50827 Köln, DE
(72) Roland, Jean-François, 38320 Brié et Angonne, FR
(54) **Třpytivá průhledná povlaková kompozice v automobilovém průmyslu**
(74) Rott, Růžička & Guttman a spol., Vinohradská 938/37, Praha 2, Vinohrady, 12000
-
- (97) **EP 3097919**
(47) 13.03.2019
(97) 30.11.2016
(51) **A61K 35/74** (2015.01)
A61P 1/00 (2006.01)
A61P 37/00 (2006.01)
(96) 08.10.2012
(96) 16166001.4
(73) 4D Pharma Research Limited, Aberdeen AB25 2ZS, GB
(72) KELLY, Denise, Aberdeenshire, AB21 9SB, GB
MULDER, Imke, Aberdeen, AB25 2ZS, GB
(54) **Baktérie pro použití jako probiotikum pro nutriční a lékařské aplikace**
(32) 201117313
(31) 07.10.2011
(33) GB
(74) PATENTSERVIS Praha a.s., Na Podkovce 281/10, Praha 4, Podolí, 14700
-
- (97) **EP 3104724**
(47) 20.03.2019
(97) 13.08.2015
(51) **A24F 47/00** (2006.01)
A61M 15/06 (2006.01)
H05B 3/34 (2006.01)
A61M 11/04 (2006.01)
A61M 15/00 (2006.01)
B32B 5/02 (2006.01)
B32B 27/06 (2006.01)
B32B 27/12 (2006.01)

- B32B 27/28** (2006.01)
B32B 3/26 (2006.01)
H05B 3/14 (2006.01)
A61M 11/00 (2006.01)
(96) 15.12.2014
(96) 14815317.4
(73) Philip Morris Products S.A., 2000 Neuchâtel, CH
(72) MIRONOV, Oleg, CH-2000 Neuchâtel, CH
BATISTA, Rui Nuno, 1110 Morges, CH
(54) **Aerosol generující systém se sestavou ohřivače a kartridž pro aerosol generující systém s tekutině propustnou sestavou ohřivače**
(32) 14154553
(31) 10.02.2014
(33) EP
(86) PCT/EP2014/077843
(87) WO 2015/117704
(74) PatentEnter s.r.o., Koliště 1965/13a, Brno, Černá Pole, 60200
-
- (97) **EP 3120992**
(47) 13.02.2019
(97) 25.01.2017
(51) **B29C 65/00** (2006.01)
(96) 06.12.2007
(96) 16186856.7
(73) Woodwelding AG, 6362 Stansstad, CH
(72) CLINCH, Colin, Basingstoke, RG23 8EP, GB
Aeschlimann, Marcel, 2514 Ligerz, CH
Lehmann, Mario, 2353 Les Pommerats, CH
Torriani, Laurent, 2526 Lamboing, CH
(54) **Způsob ukotvení spojovacího prvku v objektu a spojovací prvek pro provedení tohoto způsobu**
(32) 882248 P
(31) 28.12.2006
(33) US
(74) Kania, Sedlák, Smola, s.r.o., Mendlovo náměstí 907/1a, Brno, Staré Brno, 60300
-
- (97) **EP 3128627**
(47) 30.01.2019
(97) 08.02.2017
(51) **H01R 43/28** (2006.01)
H01R 9/03 (2006.01)
(96) 04.08.2015
(96) 15179674.5
(73) MD Elektronik GmbH, 84478 Waldkraiburg, DE
(72) STRAUß, Benedikt, 83559 Mittergars, DE
(54) **Upínací zařízení a jeho otevírací jednotka a způsob ovládání upínacího zařízení touto otevírací jednotkou**
(74) Čermák a spol., JUDr. Karel Čermák jr. Ph.D., LL.M., Elišky Peškové 735/15, Praha 5, 15000
-
- (97) **EP 3135687**
(47) 10.04.2019
(97) 01.03.2017
(51) **C07K 16/06** (2006.01)
A61K 39/395 (2006.01)
(96) 10.03.2016
(96) 16159748.9
(73) Instituto Grifols, S.A., 08150 Parets del Valles (Barcelona), ES
(72) RISTOL DEBART, Pere, 08150 Parets del Valles (Barcelona), ES
GRANCHA GAMON, Salvador, 08150 Parets del Valles (Barcelona), ES
JORQUERA NIETO, Juan Ignacio, 08150 Parets del Valles (Barcelona), ES
FARO TOMAS, Maria Mercedes, 08150 Parets del Valles (Barcelona), ES
JORBA GRIFOLS, Nuria, 08150 Parets del Valles (Barcelona), ES
(54) **Způsob přípravy imunoglobulinů**
(32) 201531243
(31) 31.08.2015
(33) ES
(74) Mgr. Martina Dvořáková, Kania, Sedlák, Smola, s.r.o., Mendlovo náměstí 907/1a, Brno, Staré Brno, 60300
-
- (97) **EP 3139239**
(47) 16.01.2019
(97) 05.11.2015

(51) G05D 3/00	(2006.01)	(31) 15.10.2015	
F16M 11/18	(2006.01)	(33) FR	
F16M 11/12	(2006.01)	(74) Čermák a spol., JUDr. Karel Čermák jr. Ph.D., LL.M., Elišky Peškové	
F16M 11/20	(2006.01)	735/15, Praha 5, 15000	
F16M 13/02	(2006.01)		
G03B 17/56	(2006.01)	(97) EP 3157928	
G05D 3/12	(2006.01)	(47) 13.02.2019	
(96) 30.04.2014		(97) 23.12.2015	
(96) 14890869.2		(51) C07D 491/048	(2006.01)
(73) SZ DJI Osmo Technology Co., Ltd., Nanshan District, Shenzhen,		C07D 491/04	(2006.01)
Guangdong 518057, CN		(96) 18.06.2015	
(72) PAN, Paul, Shenzhen Guangdong 518057, CN		(96) 15733597.7	
ZHU, Ming liang, Shenzhen Guangdong 518057, CN		(73) Constellation Pharmaceuticals, Inc., Cambridge, MA 02142, US	
ZHAO, Xi feng, Shenzhen Guangdong 518057, CN		(72) HALL, Michael L., Albany, NY 12206, US	
(54) Ovládací zařízení, kolébková hlava využívající toto ovládací zařízení a způsob ovládnutí kolébkové hlavy		(54) Krystalické formy 2-((4S)-6-(4-chlorfenyl)-1-methyl-4H-benzo[c]isoxazolo[4,5-e]azepin-4-yl)acetamidu	
(86) PCT/CN2014/076674		(32) 201462014782 P	
(87) WO 2015/165109		(31) 20.06.2014	
(74) Rott, Růžička & Guttman a spol., Vinohradská 938/37, Praha 2,		(33) US	
Vinohrady, 12000		(86) PCT/US2015/036347	
		(87) WO 2015/195862	
		(74) Čermák a spol., JUDr. Karel Čermák jr. Ph.D., LL.M., Elišky Peškové	
		735/15, Praha 5, 15000	
(97) EP 3143402			
(47) 23.01.2019			
(97) 19.11.2015			
(51) B01L 3/00	(2006.01)	(97) EP 3176722	
G01N 33/493	(2006.01)	(47) 05.12.2018	
G01N 33/543	(2006.01)	(97) 01.12.2016	
G01N 33/558	(2006.01)	(51) G06F 21/36	(2013.01)
(96) 07.05.2015		G06F 21/83	(2013.01)
(96) 15792721.1		G06F 21/46	(2013.01)
(73) Lia Diagnostics, Inc., Philadelphia, Pennsylvania 19147, US		(96) 24.05.2016	
(72) Bethany, Edwards, Harveys Lake PA 18618, US		(96) 16799293.2	
Dimare, Frances, Philadelphia, PA 19104, US		(73) Smart Electronic Industrial (Dong Guan) Co., Ltd., Dong Guan,	
(54) Pružné, integrované diagnostické zařízení na bázi moči		Guangdong 523750, CN	
(32) 201461996978 P		Zheng, Li, Dong Guan, Guangdong 523750, CN	
(31) 11.05.2014		ZHENG, Li, Dong Guan, Guangdong 523750, CN	
(33) US		(54) Způsob nastavení hesla a zařízení pro tento způsob	
(86) PCT/US2015/029613		(32) 201510281884	
(87) WO 2015/175301		(31) 28.05.2015	
(74) Ing. Václav Kratochvíl, Husníkova 2086/22, Praha 5, Stodůlky, 15800		(33) CN	
		(86) PCT/CN2016/083138	
		(87) WO 2016/188405	
		(74) Rott, Růžička & Guttman a spol., Vinohradská 938/37, Praha 2,	
		Vinohrady, 12000	
(97) EP 3149480			
(47) 26.12.2018			
(97) 03.12.2015			
(51) G01N 33/574	(2006.01)	(97) EP 3179199	
(96) 20.05.2015		(47) 27.02.2019	
(96) 15727072.9		(97) 14.06.2017	
(73) Amgen Research (Munich) GmbH, 81477 München, DE		(51) F41G 11/00	(2006.01)
Amgen Inc., Thousand Oaks, California 91320-1799, US		(96) 28.11.2016	
(72) ZUGMAIER, Gerhard, 81477 Munich, DE		(96) 16200982.3	
KUFER, Peter, 81477 Munich, DE		(73) Kilic, Michael Ali, 97525 Schwebheim, DE	
ALEKAR, Shilpa, Thousand Oaks California 91320-1799, US		(72) Kilic, Michael Ali, 97525 Schwebheim, DE	
(54) Stratifikace rizik pacientů s b-prekurzorovou akutní lymfoblastickou leukémií		(54) Zařízení pro upevnění příslušenství na zbrani	
(32) 201462005560 P		(32) 102015016090	
(31) 30.05.2014		(31) 11.12.2015	
(33) US		(33) DE	
(86) PCT/IB2015/053705		(74) Čermák a spol., JUDr. Karel Čermák jr. Ph.D., LL.M., Elišky Peškové	
(87) WO 2015/181683		735/15, Praha 5, 15000	
(74) Traplová Hakr Kubát, advokátní a patentová kancelář, Ing. Eduard Hakr			
patentový zástupce, Přístavní 24, Praha 7, 17000			
(97) EP 3157308			
(47) 16.05.2018			
(97) 19.04.2017			
(51) H05H 1/34	(2006.01)	(97) EP 3181753	
(96) 29.09.2016		(47) 06.02.2019	
(96) 16191588.9		(97) 21.06.2017	
(73) AIR LIQUIDE WELDING FRANCE, 75007 Paris, FR		(51) E01C 19/23	(2006.01)
(72) FRENAL, Antoine, 95460 EZANVILLE, FR		(96) 14.12.2016	
VIGNEROL, Samuel, 95380 LOUVRES, FR		(96) 16203935.8	
RENAULT, Thierry, 95640 MARINES, FR		(73) Hamm AG, 95643 Tirschenreuth, DE	
VITHELINGUM, Krishen, 60270 GOUVIEUX, FR		(72) Bornemann, Detlef, 95666 Leonberg, DE	
(54) Řezací nebo svařovací hořák s elektrickým obloukem a rychlým systémem sestavení		Meindl, Klaus, 95671 Bärnau, DE	
(32) 1559785		(54) Zhutňovač zeminy a způsob zhutňování podkladu	
		(32) 102015122161	
		(31) 18.12.2015	
		(33) DE	
		(74) Čermák a spol., JUDr. Karel Čermák jr. Ph.D., LL.M., Elišky Peškové	
		735/15, Praha 5, 15000	

(97) EP 3184114		SCHIMPERNA, Giuliana, I - 28100 Novara, IT
(47) 31.10.2018		GILA, Liliana, I - 28060 Casalino (NO), IT
(97) 28.06.2017		(54) Disubstituované diaryloxybenzoheterodiazolové sloučeniny
(51) A61K 35/14	(2015.01)	(32) MI20141663, UB20151289
A61K 35/16	(2015.01)	(31) 25.09.2014, 27.05.2015
A61K 38/48	(2006.01)	(33) IT, IT
(96) 11.03.2011		(86) PCT/EP2015/071987
(96) 17156305.9		(87) WO 2016/046319
(73) Regen Lab SA, 1052 Le Mont-sur-Lausanne, CH		(74) Traplová Hakr Kubát, advokátní a patentová kancelář, Ing. Eduard Hakr, patentový zástupce, Přístavní 24, Praha 7, 17000
(72) TURZI, Antoine, 1146 Mollens, CH		
(54) Postup, zkumavka a zařízení k přípravě poranění hojícího prostředku		
(32) 201004072		(97) EP 3200373
(31) 11.03.2010		(47) 20.02.2019
(33) GB		(97) 02.08.2017
(74) Všeťečka Zelený Švorčík Kalenský a partneři, advokátní a patentová kancelář, JUDr. Michal Havlík, Hálkova 1406/2, Praha 2, Nové Město, 12000		(51) H04L 1/00
		(2006.01)
		H04L 1/16
		(2006.01)
		H04L 1/18
		(2006.01)
		H04L 5/00
		(2006.01)
		(96) 07.12.2010
		(96) 17150331.1
		(73) Huawei Technologies Co., Ltd., Longgang District Shenzhen, Guangdong 518129, CN
		(72) Lyu, Yongxia, shenzhen, Guangdong, CN
		Cheng, Yan, shenzhen, Guangdong, CN
		(54) Způsob a odpovídající přístroj pro přenos řídicí informace uplinku
		(32) 200910254310
		(31) 07.12.2009
		(33) CN
		(74) Traplová Hakr Kubát, advokátní a patentová kancelář, ing. Eduard Hakr patentový zástupce, Přístavní 24, Praha 7, 17000
(97) EP 3191409		(97) EP 3202941
(47) 30.01.2019		(47) 27.02.2019
(97) 17.03.2016		(97) 07.04.2016
(51) C01G 49/06	(2006.01)	(51) C22C 38/00
C09C 1/24	(2006.01)	(2006.01)
C09D 7/00	(2018.01)	C22C 38/04
C08K 3/00	(2018.01)	(2006.01)
C08K 3/22	(2006.01)	C22C 38/06
C09D 1/00	(2006.01)	(2006.01)
C09D 7/61	(2018.01)	C22C 38/16
(96) 10.09.2015		(2006.01)
(96) 15763878.4		C22C 38/12
(73) LANXESS Deutschland GmbH, 50569 Köln, DE		(2006.01)
(72) CZAPLIK, Waldemar, 41748 Viersen, DE		C22C 38/14
KISCHKEWITZ, Jürgen, 40883 Ratingen, DE		(2006.01)
SPIEGELHAUER, Stephan, 40764 Langenfeld, DE		C22C 38/08
(54) Červené pigmenty oxidu železa se zlepšenými barevnými hodnotami		(2006.01)
(32) 14184507		C22C 38/38
(31) 11.09.2014		(2006.01)
(33) EP		C22C 38/22
(86) PCT/EP2015/070745		(2006.01)
(87) WO 2016/038152		C22C 38/20
(74) Traplová Hakr Kubát, advokátní a patentová kancelář, Ing. Eduard Hakr patentový zástupce, Přístavní 24, Praha 7, 17000		(2006.01)
		C22C 38/32
		(2006.01)
		C21D 8/02
		(2006.01)
		C21D 9/46
		(2006.01)
		(96) 18.09.2015
		(96) 15847736.4
		(73) Nippon Steel & Sumitomo Metal Corporation, Tokyo 100-8071, JP
		(72) KOBAYASHI, Kenji, Tokyo 100-8071, JP
		TOMIO, Yusaku, Tokyo 100-8071, JP
		(54) Ocelový materiál a roztažitelné ocelové trubky pro ropné vrty
		(32) 2014198783
		(31) 29.09.2014
		(33) JP
		(86) PCT/JP2015/076739
		(87) WO 2016/052271
		(74) PATENTSERVIS Praha a.s., Na Podkovce 281/10, Praha 4, Podolí, 14700
(97) EP 3194823		(97) EP 3204375
(47) 19.12.2018		(47) 13.02.2019
(97) 24.03.2016		(97) 14.04.2016
(51) F16K 37/00	(2006.01)	(51) C07D 401/06
F16K 3/04	(2006.01)	(2006.01)
F16K 31/52	(2006.01)	C07D 471/10
F16K 1/22	(2006.01)	(2006.01)
(96) 16.09.2015		A61K 31/437
(96) 15842531.4		(2006.01)
(73) Amtron Valve Monitoring Device Pty. Ltd., Moorabbin, Victoria 3189, AU		A61P 31/14
(72) MAGEE, Anthony James, Moorabbin, Victoria 3189, AU		(2006.01)
(54) Monitorování ventilu		(96) 06.10.2015
(32) 2014903697		(96) 15782033.3
(31) 16.09.2014		(73) Reviral Limited, Stevenage Hertfordshire SG1 2FX, GB
(33) AU		(72) COCKERILL, Stuart, Stevenage SG1 2FX, GB
(86) PCT/AU2015/000570		MATHEWS, Neil, Stevenage SG1 2FX, GB
(87) WO 2016/040988		WARD, Simon, Cardiff CF10 3AT, GB
(74) Traplová Hakr Kubát, advokátní a patentová kancelář, ing. Eduard Hakr patentový zástupce, Přístavní 24, Praha 7, 17000		LUNN, Graham, Brighton East Sussex BN1 9RH, GB
		PARADOWSKI, Michael, Brighton East Sussex BN1 9RH, GB
(97) EP 3197890		
(47) 27.02.2019		
(97) 31.03.2016		
(51) C07D 417/14	(2006.01)	
C09K 11/06	(2006.01)	
H01L 31/055	(2014.01)	
(96) 24.09.2015		
(96) 15767176.9		
(73) ENI S.p.A., 00144 Rome, IT		
(72) ABBONDANZA, Luigi, I - 28100 Novara, IT		
ALESSI, Andrea, I - 28100 Novara, IT		
PROTO, Antonio Alfonso, I - 28100 Novara, IT		

- (54) GASCON SIMORTE, Jose Miguel, Brighton East Sussex BN1 9RH, GB
Spiro-indoliny pro léčbu a profylaxi respirační syncytiální virové infekce (RSV)
- (32) 201417707
(31) 07.10.2014
(33) GB
(86) PCT/GB2015/052920
(87) WO 2016/055780
(74) A. Holas & partner Patentová a známková kancelář, Ing. Mgr. Hana Holasová, Křížová 105/4, Brno, 60300
-
- (97) **EP 3213607**
(47) 12.12.2018
(97) 06.05.2016
(51) **H05F 3/02** (2006.01)
(96) 19.10.2015
(96) 15790045.7
(73) Schunk Wien Gesellschaft m.b.H., 1230 Wien, AT
(72) DENNER, Gerhard, A-1230 Wien, AT
RADINGER, Thomas, A-3004 Weinzierl, AT
- (54) **Elektrostatické odváděcí zařízení**
- (32) 102014222265
(31) 31.10.2014
(33) DE
(86) PCT/EP2015/074182
(87) WO 2016/066469
(74) Čermák a spol., JUDr. Karel Čermák jr. Ph.D., LL.M., Elišky Peškové 735/15, Praha 5, 15000
-
- (97) **EP 3216494**
(47) 13.03.2019
(97) 13.09.2017
(51) **A62C 31/28** (2006.01)
A62C 99/00 (2010.01)
A62C 3/00 (2006.01)
(96) 23.01.2017
(96) 17152594.2
(73) Orglmeister, Albert, 65207 Wiesbaden, DE
(72) Orglmeister, Albert, 65207 Wiesbaden, DE
(54) **Způsob vylepšení přesnosti míření pečlivě cílených hasicích systémů řízených systémem včasné detekce požáru založeným na infračerveném paprsku a videu**
- (32) 102016104349
(31) 10.03.2016
(33) DE
(74) PatentEnter s.r.o., Koliště 1965/13a, Brno, Černá Pole, 60200
-
- (97) **EP 3220137**
(47) 23.01.2019
(97) 20.09.2017
(51) **G01N 27/327** (2006.01)
C12Q 1/00 (2006.01)
(96) 14.03.2016
(96) 16160136.4
(73) F. Hoffmann-La Roche AG, 4070 Basel, CH
(72) Ringemann, Christian, 68165 Mannheim, DE
Wieder, Herbert, 68623 Lampertheim, DE
(54) **Způsob detekce příspěvku interferentu v biosenzoru**
- (74) Čermák a spol., JUDr. Karel Čermák jr. Ph.D., LL.M., Elišky Peškové 735/15, Praha 5, 15000
-
- (97) **EP 3222486**
(47) 23.01.2019
(97) 27.09.2017
(51) **B61F 5/30** (2006.01)
B61F 5/32 (2006.01)
(96) 24.03.2017
(96) 17162857.1
(73) ALSTOM Transport Technologies, 93400 Saint-Ouen, FR
(72) COTTIN, Fabrice, 71670 SAINT FIRMIN, FR
(54) **Podvozek kolejového vozidla obsahující snížený rám**
- (32) 1652637
(31) 25.03.2016
(33) FR
-
- (74) A. Holas & partner Patentová a známková kancelář, Ing. Mgr. Hana Holasová, Křížová 105/4, Brno, 60300
-
- (97) **EP 3222968**
(47) 23.01.2019
(97) 27.09.2017
(51) **G01C 19/5776** (2012.01)
H03M 3/02 (2006.01)
(96) 22.03.2017
(96) 17162268.1
(73) Albert-Ludwigs-Universität Freiburg, 79098 Freiburg, DE
(72) MARX, Maximilian, 79104 Freiburg, DE
DE DORIGO, Daniel, 79106 Freiburg, DE
MANOLI, Yiannos, 79104 Freiburg, DE
(54) **Způsob automatického frekvenčního přizpůsobení filtrů během provozu v uzavřených regulačních smyčkách**
- (32) 102016204683
(31) 22.03.2016
(33) DE
(74) Traplová Hakr Kubát, advokátní a patentová kancelář, ing. Eduard Hakr patentový zástupce, Přístavní 24, Praha 7, 17000
-
- (97) **EP 3224188**
(47) 09.01.2019
(97) 02.06.2016
(51) **B66B 23/00** (2006.01)
B66B 23/02 (2006.01)
(96) 23.11.2015
(96) 15797688.7
(73) thyssenkrupp Elevator AG, 45143 Essen, DE
thyssenkrupp AG, 45143 Essen, DE
(72) ISCHGANEIT, Ronny, 20257 Hamburg, DE
NOESKE, Nils Patrick, 23556 Lübeck, DE
BÖGE, Jens, 25355 Barmstedt, DE
STEINKE, Mathias, 20357 Hamburg, DE
(54) **Přepravní zařízení osob**
- (32) 102014224472
(31) 28.11.2014
(33) DE
(86) PCT/EP2015/077316
(87) WO 2016/083284
(74) Všetečka Zelený Švorčík Kalenský a partneři, advokátní a patentová kancelář, JUDr. Michal Havlík, Hálkova 1406/2, Praha 2, Nové Město, 12000
-
- (97) **EP 3231979**
(47) 27.02.2019
(97) 18.10.2017
(51) **E06C 7/12** (2006.01)
B66B 9/193 (2006.01)
(96) 21.03.2017
(96) 17000463.4
(73) GEDA-Dechentreiter GmbH & Co. KG., 86663 Asbach-Bäumenheim, DE
(72) Uhl, Matthias, 86720 Nördlingen, DE
Ziegelmeier, Manuel, 86663 Asbach-Bäumenheim, DE
(54) **Výtah, konkrétně žebříčkový výtah pro výškovou přepravu nákladů a uspořádání obsahující žebřík a takový výtah**
- (32) 102016004351
(31) 11.04.2016
(33) DE
(74) PATENTSERVIS Praha a.s., Na Podkovce 281/10, Praha 4, Podolí, 14700
-
- (97) **EP 3232596**
(47) 20.02.2019
(97) 07.07.2016
(51) **H04L 5/00** (2006.01)
(96) 23.12.2015
(96) 15875150.3
(73) Huawei Technologies Co., Ltd., Longgang District Shenzhen, Guangdong 518129, CN
(72) YANG, Xiaodong, Shenzhen Guangdong 518129, CN
QUAN, Wei, Shenzhen Guangdong 518129, CN
LI, Bingzhao, Shenzhen Guangdong 518129, CN
HU, Zhenxing, Shenzhen Guangdong 518129, CN
ZHANG, Jian, Shenzhen Guangdong 518129, CN
MIAO, Jinhua, Shenzhen Guangdong 518129, CN

HE, Chuanfeng, Shenzhen Guangdong 518129, CN
(54) **Přístroj, systém a způsob pro přenos demodulačního referenčního signálu**
(32) 201410850027
(31) 30.12.2014
(33) CN
(86) PCT/CN2015/098395
(87) WO 2016/107472
(74) Traplová Hakr Kubát, advokátní a patentová kancelář, Ing. Eduard Hakr patentový zástupce, Přístavní 24, Praha 7, 17000

(97) **EP 3233831**
(47) 20.02.2019
(97) 23.06.2016
(51) **C07D 401/14** (2006.01)
C07D 413/12 (2006.01)
C07D 413/14 (2006.01)
C07D 417/14 (2006.01)
C07D 471/08 (2006.01)
A61K 31/454 (2006.01)
A61P 1/00 (2006.01)
A61P 3/00 (2006.01)
A61P 9/00 (2006.01)
A61P 29/00 (2006.01)
A61P 35/00 (2006.01)

(96) 14.12.2015
(96) 15816666.0
(73) Gilead Sciences, Inc., Foster City, CA 94404, US
(72) KINZEL, Olaf, 69117 Heidelberg, DE
KREMOSER, Claus, 69121 Heidelberg, DE
BLOMGREN, Peter, A., Foster City, CA 94404, US
CURRIE, Kevin, S., Foster City, CA 94404, US
KROPF, Jeffrey, E., Foster City, CA 94404, US
SCHMITT, Aaron, Hamden, Connecticut 06518, US
WATKINS, William, J., Foster City, CA 94404, US
XU, Jianjun, Foster City, CA 94404, US
GEGE, Christian, 89584 Ehingen, DE
(54) **Nové sloučeniny modulující FXR(NR1H4)**
(32) 14004260
(31) 17.12.2014
(33) EP
(86) PCT/EP2015/002512
(87) WO 2016/096116
(74) PATENTSERVIS Praha a.s., Na Podkovce 281/10, Praha 4, Podolí, 14700

(97) **EP 3235978**
(47) 30.01.2019
(97) 25.10.2017
(51) **E05B 83/10** (2014.01)
E05B 13/10 (2006.01)
(96) 20.04.2016
(96) 16425034.2
(73) Pastore & Lombardi S.p.A., Bologna, IT
(72) Hilbe, Luca, 40123 Bologna, IT
(54) **Uvolňovací zařízení pro dveře vozidla**
(74) Rott, Růžička & Guttman a spol., Vinohradská 938/37, Praha 2, Vinohrady, 12000

(97) **EP 3237086**
(47) 20.02.2019
(97) 30.06.2016
(51) **B01D 21/24** (2006.01)
E03F 3/04 (2006.01)
(96) 21.12.2015
(96) 15816774.2
(73) Wavin B.V., 8011 CW Zwolle, NL
(72) DETERMANN, Matthias, 49716 Meppen, DE
GUETTOUCHE, Ali, 49733 Haren, DE
BRÜMMER, Günter, 49740 Haselünne, DE
(54) **Přítokový modul pro zařízení pro sedimentaci**
(32) 102014226800
(31) 22.12.2014
(33) DE

(86) PCT/EP2015/080792
(87) WO 2016/102466
(74) Vsetečka Zelený Švorčík Kalenský a partneři, advokátní a patentová kancelář, JUDr. Michal Havlík, Hálkova 1406/2, Praha 2, Nové Město, 12000

(97) **EP 3237406**
(47) 06.02.2019
(97) 30.06.2016
(51) **C07D 403/06** (2006.01)
A61K 31/496 (2006.01)
A61P 19/02 (2006.01)
A61P 19/04 (2006.01)

(96) 18.12.2015
(96) 15813831.3
(73) Galapagos NV, 2800 Mechelen, BE
Les Laboratoires Servier, 92284 Suresnes, FR
(72) BREBION, Franck, Laurent, 93230 Romainville, FR
ALVEY, Luke, Jonathan, 93230 Romainville, FR
AMANTINI, David, 93230 Romainville, FR
DEPREZ, Pierre, Marc, Marie, Joseph, 93230 Romainville, FR
GOSMINI, Romain, Luc, Marie, 93230 Romainville, FR
JARY, Helène, Marie, 93230 Romainville, FR
PEIXOTO, Christophe, 93230 Romainville, FR
VARIN, Marie, Laurence, Claire, 93230 Romainville, FR
DE CEUNINCK, Frédéric, André, 75011 Paris, FR
POP-BOTEZ, Iuliana, Ecaterina, 78800 Houilles, FR

(54) **Deriváty 5-[(piperazin-1-yl)-3-oxo-propyl]-imidazolidin-2,4-dionu jako ADAMTS inhibitory pro léčbu osteoartritidy**
(32) 14307129
(31) 22.12.2014
(33) EP
(86) PCT/EP2015/080430
(87) WO 2016/102347
(74) Rott, Růžička & Guttman a spol., Vinohradská 938/37, Praha 2, Vinohrady, 12000
Rott, Růžička & Guttman a spol., Vinohradská 938/37, Praha 2, Vinohrady, 12000

(97) **EP 3237418**
(47) 30.01.2019
(97) 30.06.2016
(51) **C07D 487/04** (2006.01)
A61K 31/519 (2006.01)
A61P 35/00 (2006.01)
A61K 45/06 (2006.01)
A61K 31/541 (2006.01)
A61K 31/551 (2006.01)
A61K 31/5377 (2006.01)

(96) 21.12.2015
(96) 15820637.5
(73) Novartis AG, 4056 Basel, CH
(72) CHAN, Ho Man, Cambridge, Massachusetts 02139, US
GU, Xiang-Ju Justin, Shanghai 201203, CN
HUANG, Ying, Shanghai (201203), CN
LI, Ling, Shanghai 201203, CN
MI, Yuan, Shanghai 201203, CN
QI, Wei, Shanghai 201203, CN
SENDZIK, Martin, Cambridge, Massachusetts 02139, US
SUN, Yongfeng, Shanghai 201203, CN
WANG, Long, Shanghai 201203, CN
YU, Zhengtian, Shanghai 201203, CN
ZHANG, Hailong, Shanghai (201203), CN
ZHANG, Ji Yue (jeff), Shanghai 201203, CN
ZHANG, Man, Shanghai (201203), CN
ZHANG, Qiong, Shanghai 201203, CN
ZHAO, Kehao, Shanghai (201203), CN

(54) **Triazolopyrimidinové sloučeniny a jejich použití**
(32) PCT/CN2014/094644, PCT/CN2015/095320
(31) 23.12.2014, 23.11.2015
(33) CN, CN
(86) PCT/IB2015/059843
(87) WO 2016/103155
(74) Traplová Hakr Kubát, advokátní a patentová kancelář, ing. Jan Kubát patentový zástupce, Přístavní 24, Praha 7, 17000

- (97) **EP 3237825**
(47) 30.01.2019
(97) 30.06.2016
(51) **F28F 9/02** (2006.01)
F25B 39/02 (2006.01)
F28D 9/00 (2006.01)
F28D 21/00 (2006.01)
(96) 07.12.2015
(96) 15808106.7
(73) Linde Aktiengesellschaft, 80331 München, DE
(72) KAYSER, Stefan, 83308 Trostberg, DE
BRENNER, Steffen, 83308 Trostberg, DE
DAVIES, Paul Raymond, Katy, Texas 77406, US
(54) **Tepelný výměník, zejména tepelný výměník typu Block-in-Shell, se separační jednotkou pro oddělování plynné fáze od tekuté fáze, jakož i k rozdělování tekuté fáze.**
(32) 14004381
(31) 23.12.2014
(33) EP
(86) PCT/EP2015/002463
(87) WO 2016/102047
(74) Traplová Hakr Kubát, advokátní a patentová kancelář, ing. Eduard Hakr patentový zástupce, Přístavní 24, Praha 7, 17000
-
- (97) **EP 3242828**
(47) 09.01.2019
(97) 14.07.2016
(51) **B62D 1/189** (2006.01)
B62D 1/16 (2006.01)
(96) 22.09.2015
(96) 15766535.7
(73) ThyssenKrupp Presta AG, 9492 Eschen, LI
thyssenkrupp AG, 45143 Essen, DE
(72) GSTÖHL, Eric, 9493 Mauren, LI
HAUSKNECHT, Sven, A-6850 Dornbirn, AT
LOOS, Stefan-Hermann, 9426 Lutzenberg, CH
PASCH, Frank, 9472 Grabs, CH
GEISLER, Christian, CH-9470 Buchs, CH
(54) **Sloupek řízení s adaptivním natáčecím uložením**
(32) 102015000029
(31) 08.01.2015
(33) DE
(86) PCT/EP2015/071745
(87) WO 2016/110336
(74) Všetečka Zelený Švorčík Kalenský a partneři, advokátní a patentová kancelář, JUDr. Michal Havlík, Hálkova 1406/2, Praha 2, Nové Město, 12000
-
- (97) **EP 3245172**
(47) 09.01.2019
(97) 21.07.2016
(51) **C08J 9/00** (2006.01)
C08J 9/16 (2006.01)
C04B 28/00 (2006.01)
C08J 9/20 (2006.01)
(96) 14.01.2016
(96) 16700584.2
(73) Synthos S.A., 32-600 Oswiecim, PL
(72) KONDRATOWICZ, Filip Lukasz, 30-382 Krakow, PL
ROJEK, Piotr, 31-589 Krakow, PL
MIKOSZEK-OPERCHALSKA, Marzena, 41-707 Ruda Slaska, PL
UTRATA, Kamil, 43-229 Cwiklice, PL
(54) **Granulát expandovatelného vinylaromatického polymeru a expandovaný pěnový vinylaromatický polymer obsahující kompozit geopolymeru a jeho použití v tomto polymeru**
(32) 15461507
(31) 14.01.2015
(33) EP
(86) PCT/EP2016/050594
(87) WO 2016/113321
(74) Rott, Růžička & Guttman a spol., Vinohradská 938/37, Praha 2, Vinohrady, 12000
-
- (97) **EP 3245247**
(47) 26.12.2018
(97) 21.07.2016
- (51) **C08J 9/00** (2006.01)
C08J 9/14 (2006.01)
C08L 25/04 (2006.01)
C08J 9/16 (2006.01)
C08K 3/04 (2006.01)
C08K 3/36 (2006.01)
(96) 14.01.2016
(96) 16701911.6
(73) Synthos S.A., 32-600 Oswiecim, PL
(72) KONDRATOWICZ, Filip Lukasz, PL-30-382 Kraków, PL
ROJEK, Piotr, PL-31-589 Kraków, PL
MIKOSZEK-OPERCHALSKA, Marzena, PL-41-707 Ruda Slaska, PL
UTRATA, Kamil, PL-43-229 Cwiklice, PL
(54) **Kombinace oxidu křemičitého a grafitu a jeho použití pro snížení tepelné vodivosti pěny vinylového aromatického polymeru**
(32) 15461506
(31) 14.01.2015
(33) EP
(86) PCT/EP2016/050627
(87) WO 2016/113332
(74) Rott, Růžička & Guttman a spol., Vinohradská 938/37, Praha 2, Vinohrady, 12000
-
- (97) **EP 3247159**
(47) 09.01.2019
(97) 22.11.2017
(51) **H04W 72/04** (2009.01)
H04J 11/00 (2006.01)
H04W 72/08 (2009.01)
(96) 25.06.2010
(96) 17174244.8
(73) Sun Patent Trust, New York, NY 10022, US
(72) IWAI, Takashi, Osaka-shi, Osaka 540-6207, JP
NISHIO, Akihiko, Osaka-shi, Osaka 540-6207, JP
IMAMURA, Daichi, Osaka-shi, Osaka 540-6207, JP
OGAWA, Yoshihiko, Osaka-shi, Osaka 540-6207, JP
MATSUMOTO, Atsushi, Osaka-shi, Osaka 540-6207, JP
(54) **Radiokomunikační zařízení a způsob rádiové komunikace**
(32) 2009152647
(31) 26.06.2009
(33) JP
(74) FISCHER & PARTNER IP s.r.o., Na hrobci 294/5, Praha 2, Nové Město, 12800
-
- (97) **EP 3253431**
(47) 28.11.2018
(97) 11.08.2016
(51) **A61M 5/142** (2006.01)
F04B 43/12 (2006.01)
(96) 04.02.2016
(96) 16703112.9
(73) ADVENTIA PHARMA, S.L., 35002 Las Palmas de Gran Canaria, Las Palmas, ES
(72) Fernández Morera, Juan Luis, 33006 Oviedo, ES
(54) **Infuzní pumpa pro enterální výživu**
(32) 15382040
(31) 06.02.2015
(33) EP
(86) PCT/EP2016/052394
(87) WO 2016/124693
(74) Traplová Hakr Kubát, advokátní a patentová kancelář, Ing. Eduard Hakr patentový zástupce, Přístavní 531/24, Praha 7, Holešovice, 17000
-
- (97) **EP 3254923**
(47) 23.01.2019
(97) 13.12.2017
(51) **B61D 17/04** (2006.01)
B61D 17/08 (2006.01)
(96) 09.06.2017
(96) 17175288.4
(73) ALSTOM Transport Technologies, 93400 Saint-Ouen, FR
(72) ROLL, Stephane, 67170 BRUMATH, FR
GRIES, Olivier, 67203 OBERSCHAEFFOLSHEIM, FR
(54) **Skříňová konstrukce kolejového vozidla a způsob montáže takové skříňové konstrukce**
(32) 1655298

(31) 09.06.2016		A61K 31/551	(2006.01)
(33) FR		A61P 31/04	(2006.01)
(74) A. Holas & partner Patentová a známková kancelář, Ing. Mgr. Hana Holasová, Křížová 105/4, Brno, 60300		(96) 08.10.2010	
		(96) 17182561.5	
		(73) PFIZER IRELAND PHARMACEUTICALS, Ringaskiddy Cork, IE	
		(72) BHATTACHARYA, Sisir, Hauppauge, NY New York 11788, US	
		BONNET, Alain, 02400 Chateau-Thierry, FR	
		DEDHIYA, Mahendra G., Pomona, NY New York 10970, US	
		DUCANDAS, Véronique, 94400 Vitry Sur Seine, FR	
		GIULIANI, Alexandre, 94440 Villecresnes, FR	
		PRIOUR, Alain, 75019 Paris, FR	
		RAVAUX, Valérie, 01600 Reyrieux, FR	
		SPARGO, Peter, Deal, Kent CT14 9QT, GB	
		(54) Polymorfni a pseudopolymorfni formy farmaceutické sloučeniny NXL104	
		(32) 0904864, 263663 P	
		(31) 09.10.2009, 23.11.2009	
		(33) FR, US	
		(74) Čermák a spol., JUDr. Karel Čermák jr. Ph.D., LL.M., Elišky Peškové 735/15, Praha 5, 15000	
(97) EP 3257270		(97) EP 3271121	
(47) 06.02.2019		(47) 09.01.2019	
(97) 06.10.2016		(97) 29.09.2016	
(51) H04S 5/00	(2006.01)	(51) B26F 3/00	(2006.01)
(51) H04S 5/02	(2006.01)	(96) 22.01.2016	
(96) 24.03.2016		(96) 16701462.0	
(96) 16711670.6		(73) Uhde High Pressure Technologies GmbH, 58093 Hagen, DE	
(73) Fraunhofer-Gesellschaft zur Förderung der angewandten Forschung e.V., 80686 München, DE		thysenkrupp AG, 45143 Essen, DE	
(72) HESS, Wolfgang, 76307 Karlsbad, DE		(72) BILKE, Volker, 44892 Bochum, DE	
HELLMUTH, Oliver, 91054 Budenhof, DE		KARPINSKI, Andrzej, 58099 Hagen, DE	
VARGA, Stefan, 50933 Köln, DE		OPFERMANN, Thomas, 44267 Dortmund, DE	
HABETS, Emanuel, 91080 Spardorf, DE		WERTH, Holger, 59423 Unna, DE	
PLOGSTIES, Jan, 90768 Fürth, DE		ELSIGAN, Günther, 4707 Schlüsselsberg, AT	
HERRE, Jürgen, 91054 Erlangen, DE		(54) Zařízení a způsob k řezání řezaného materiálu pomocí média	
(54) Způsob zpracování stereofonních signálů pro reprodukci v automobilech za účelem dosahování individuálního třírozměrného zvuku vytvářeného předními reproduktory a zařízení k provádění tohoto způsobu		(32) 102015104245	
(32) 15161402		(31) 20.03.2015	
(31) 27.03.2015		(33) DE	
(33) EP		(86) PCT/EP2016/051351	
(86) PCT/EP2016/056618		(87) WO 2016/150588	
(87) WO 2016/156237		(74) Všeťečka Zelený Švorčík Kalenský a partneři, advokátní a patentová kancelář, JUDr. Michal Havlík, Hálkova 1406/2, Praha 2, Nové Město, 12000	
(74) Kania, Sedlák, Smola, Ing. Lucie Lunzarová, Mendlovo náměstí 907/1a, Brno, Staré Brno, 60300		(97) EP 3277452	
		(47) 23.01.2019	
		(97) 06.10.2016	
		(51) B22F 3/105	(2006.01)
		B33Y 10/00	(2015.01)
		B33Y 30/00	(2015.01)
		B33Y 50/02	(2015.01)
		B23K 26/342	(2014.01)
		(96) 23.03.2016	
		(96) 16713734.8	
		(73) Linde Aktiengesellschaft, 80331 München, DE	
		(72) FORET, Pierre, 80796 München, DE	
		(54) Způsob výroby po vrstvách kovového dílu aditivním zhotovením asistovaným laserem	
		(32) 15000936	
		(31) 31.03.2015	
		(33) EP	
		(86) PCT/EP2016/000502	
		(87) WO 2016/155871	
		(74) Traplová Hakr Kubát, advokátní a patentová kancelář, Ing. Eduard Hakr patentový zástupce, Přístavní 24, Praha 7, 17000	
(97) EP 3258778		(97) EP 3277490	
(47) 16.01.2019		(47) 20.03.2019	
(97) 25.08.2016		(97) 06.10.2016	
(51) A01M 7/00	(2006.01)	(51) B29D 30/46	(2006.01)
(96) 17.02.2015		(96) 03.02.2016	
(96) 15711246.7		(96) 16714563.0	
(73) Exel Industries, 51200 Epernay, FR		(73) VMI Holland B.V., 8161 RK Epe, NL	
(72) ROUYER, Sébastien, 51130 Vert Toulon, FR		(72) VAN LAAR, Gerardus Johannes Catharina, 8161 RK Epe, NL	
MICK, Mathieu, 51170 Chambrecy, FR		MEIJERS, Pieter Cornelis, 8161 RK Epe, NL	
(54) Ovládací systém, rozprašovací rampa, nosič a způsob provedení		(54) Řezná stanice pro stroj na výrobu pneumatik	
(86) PCT/FR2015/050386			
(87) WO 2016/132023			
(74) Čermák a spol., JUDr. Karel Čermák jr. Ph.D., LL.M., Elišky Peškové 735/15, Praha 5, 15000			
(97) EP 3265595			
(47) 13.03.2019			
(97) 04.05.2017			
(51) C22C 21/10	(2006.01)		
(51) C22F 1/053	(2006.01)		
(96) 28.10.2016			
(96) 16834065.1			
(73) Novelis, Inc., Atlanta, GA 30326, US			
(72) KAMAT, Rajeev G., Marietta, Georgia 30062, US			
CHAKRABARTI, Dhruva J., Rego Park, New York 11374, US			
MOHANTY, Rashmi Ranjan, Roswell, Georgia 30075, US			
KULKARNI, Rahul Vilas, Marietta, Georgia 30066, US			
BENDZINSKI, Duane E., Woodstock, Georgia 30189, US			
TIMM, Juergen, 78256 Steisslingen, DE			
(54) Vysoce pevné 7xxx slitiny hliníku a způsoby jejich výroby			
(32) 201562248796 P, 201662326858 P			
(31) 30.10.2015, 25.04.2016			
(33) US, US			
(86) PCT/US2016/059272			
(87) WO 2017/075319			
(74) Všeťečka Zelený Švorčík Kalenský a partneři, advokátní a patentová kancelář, JUDr. Michal Havlík, Hálkova 1406/2, Praha 2, Nové Město, 12000			
(97) EP 3269717			
(47) 27.02.2019			
(97) 17.01.2018			
(51) C07D 471/08	(2006.01)		
A61K 31/439	(2006.01)		

(32) 2014552
(31) 30.03.2015
(33) NL
(86) PCT/NL2016/050075
(87) WO 2016/159759
(74) PATENTSERVIS Praha a.s., Na Podkovce 281/10, Praha 4, Podolí, 14700

(97) **EP 3278663**
(47) 27.02.2019
(97) 07.02.2018
(51) **A01M 7/00** (2006.01)
(96) 01.08.2017
(96) 17401083.5
(73) Amazonen-Werke H. Dreyer GmbH & Co. KG, 49205 Hasbergen, DE
(72) Kowollik, Daniel, 47443 Moers, DE
(54) **Tyčové ústrojí zemědělského zařízení**
(32) 102016114422
(31) 04.08.2016
(33) DE
(74) Traplová Hakr Kubát, advokátní a patentová kancelář, ing. Jan Kubát patentový zástupce, Přístavní 531/24, Praha 7, Holešovice, 17000

(97) **EP 3278792**
(47) 20.02.2019
(97) 07.02.2018
(51) **A61K 9/00** (2006.01)
A61K 9/28 (2006.01)
A61K 31/606 (2006.01)
A61K 47/32 (2006.01)
A61K 47/36 (2006.01)
A61K 9/20 (2006.01)
A61K 31/196 (2006.01)
A61K 31/616 (2006.01)
(96) 29.04.2013
(96) 17188821.7
(73) Tillotts Pharma AG, 4310 Rheinfelden, CH
(72) BRAVO GONZÁLEZ, Roberto Carlos, CH-4102 Binningen, CH
BUSER, Thomas, CH-4412 Nuglar, CH
GOUTTE, Frédéric Jean-Claude, F-68130 Schwoben, FR
BASIT, Abdul, Waseh, Harrow, Middlesex HA3 8JB, GB
VARUM, Felipe, José, Oliveria, CH-4057 Basel, CH
FREIRE, Ana, Cristina, Riverside Wharf, Northampton NN4 8BY, GB
(54) **Léková formulace s prodlouženým uvolňováním**
(32) 12166110, 201261640217 P
(31) 30.04.2012, 30.04.2012
(33) EP, US
(74) PatentEnter s.r.o., Koliště 1965/13a, Brno, Černá Pole, 60200

(97) **EP 3280745**
(47) 12.12.2018
(97) 13.10.2016
(51) **C08F 136/04** (2006.01)
C08L 9/00 (2006.01)
C08L 15/00 (2006.01)
(96) 08.04.2016
(96) 16718262.5
(73) Synthos S.A., 32-600 Oswiecim, PL
(72) JANOWSKI, Bartłomiej, PL-39-200 Debica, PL
KOZAK, Radosław, PL-41-500 Chorzow, PL
WEDA, Paweł, PL-44-193 Knurow, PL
ROBAK, Barbara, PL-44-122 Gliwice, PL
(54) **Iniciátory pro kopolymeraci dienových monomerů a vinylaromatických monomerů**
(32) 15461524
(31) 10.04.2015
(33) EP
(86) PCT/EP2016/057757
(87) WO 2016/162482
(74) Rott, Růžička & Guttman a spol., Vinohradská 938/37, Praha 2, Vinohrady, 12000

(97) **EP 3283426**
(47) 23.01.2019
(97) 20.10.2016
(51) **B66B 23/14** (2006.01)
(96) 01.04.2016

(96) 16713450.1
(73) Inventio AG, 6052 Hergiswil, CH
(72) MATHEISL, Michael, 2331 Vösendorf, AT
NOVACEK, Thomas, 2320 Schwechat, AT
WAGENLEITNER, Georg, 4575 Rossleithen, AT
(54) **Pohyblivé schody se společnými kolejnicemi pro pohyb zpět**
(32) 15163933
(31) 16.04.2015
(33) EP
(86) PCT/EP2016/057197
(87) WO 2016/165955
(74) Čermák a spol., JUDr. Karel Čermák jr. Ph.D., LL.M., Elišky Peškové 735/15, Praha 5, 15000

(97) **EP 3283780**
(47) 20.02.2019
(97) 20.10.2016
(51) **F16C 1/10** (2006.01)
E05B 79/20 (2014.01)
E05B 79/02 (2014.01)
E05B 85/02 (2014.01)
(96) 15.04.2016
(96) 16724274.2
(73) Kiekert AG, 42579 Heiligenhaus, DE
(72) HUNSDORFER, Nikolaus, 40878 Ratingen, DE
(54) **Napojení bovdenového lanka pro zámek motorového vozidla**
(32) 102015004766
(31) 16.04.2015
(33) DE
(86) PCT/DE2016/100178
(87) WO 2016/165695
(74) Rott, Růžička & Guttman a spol., Vinohradská 938/37, Praha 2, Vinohrady, 12000

(97) **EP 3285961**
(47) 20.02.2019
(97) 27.10.2016
(51) **B23Q 17/09** (2006.01)
G01B 11/24 (2006.01)
G05B 19/4065 (2006.01)
(96) 08.04.2016
(96) 16719021.4
(73) Walter Maschinenbau GmbH, 72072 Tübingen, DE
WENKE, Oliver, 31535 Neustadt, DE
MAIER, Manfred, 72119 Ammerbuch, DE
PLÜSS, Christoph, CH-3400 Burgdorf, DE
(54) **Způsob a zařízení k obrábění nástroje s uběrem materiálu**
(32) 102015105999
(31) 20.04.2015
(33) DE
(86) PCT/EP2016/057685
(87) WO 2016/169782
(74) Všeťečka Zelený Švorčík Kalenský a partneři, advokátní a patentová kancelář, JUDr. Michal Havlík, Hálkova 1406/2, Praha 2, Nové Město, 12000

(97) **EP 3295014**
(47) 03.04.2019
(97) 17.11.2016
(51) **F02M 26/24** (2016.01)
F02M 26/28 (2016.01)
F02M 26/30 (2016.01)
F02M 26/32 (2016.01)
F02M 26/73 (2016.01)
F01P 3/20 (2006.01)
F01P 5/10 (2006.01)
(96) 06.05.2016
(96) 16721157.2
(73) Motorenfabrik Hatz GmbH & Co. KG, 94095 Ruhstorf/Rott, DE
WINTER, Tobias, 94081 Fürstentzell, DE
THIERFELDER, Simon, 94474 Vilshofen, DE
EDER, Erich, 94152 Neuhaus/Inn, DE
STIEGLBAUER, Thomas, 84371 Triftern, DE
(54) **Zařízení a způsob pro recirkulaci spalín**
(32) 102015006100
(31) 09.05.2015

- (33) DE
(86) PCT/EP2016/060143
(87) WO 2016/180717
(74) Rott, Růžička & Guttmann a spol., Vinohradská 938/37, Praha 2, Vinohrady, 12000
-
- (97) **EP 3301079**
(47) 20.02.2019
(97) 04.04.2018
(51) **C04B 35/14** (2006.01)
C04B 35/18 (2006.01)
C04B 35/185 (2006.01)
C04B 35/565 (2006.01)
C04B 35/626 (2006.01)
C04B 35/63 (2006.01)
C04B 35/632 (2006.01)
C04B 35/66 (2006.01)
C04B 35/76 (2006.01)
C04B 35/101 (2006.01)
C04B 35/482 (2006.01)
C04B 35/42 (2006.01)
C04B 35/12 (2006.01)
C04B 35/48 (2006.01)
C04B 35/043 (2006.01)
(96) 29.09.2016
(96) 16191343.9
(73) Refractory Intellectual Property GmbH & Co. KG, 1100 Wien, AT
(72) Blajs, Milos, 8605 Kapfenberg, AT
Ully, Stephan, 8010 Graz, AT
Reif, Gerald, 8762 Pölstal, AT
(54) **Žáruvzdorná keramická hmota, jakož i způsob výroby žáruvzdorného keramického výrobku**
(74) Všeťečka Zelený Švorčík Kalenský a partneři, advokátní a patentová kancelář, JUDr. Michal Havlík, Hálkova 1406/2, Praha 2, Nové Město, 12000
-
- (97) **EP 3303331**
(47) 27.02.2019
(97) 15.12.2016
(51) **C07D 413/14** (2006.01)
C07D 413/06 (2006.01)
C07D 417/06 (2006.01)
C07D 265/36 (2006.01)
C07D 279/16 (2006.01)
A61K 31/5383 (2006.01)
A61K 31/538 (2006.01)
(96) 08.06.2016
(96) 16738860.2
(73) Suven Life Sciences Limited, Hyderabad, Telangana 500034, IN
(72) NIROGI, Ramakrishna, Hyderabad Talangana 500034, IN
MOHAMMED, Abdul Rasheed, Hyderabad Talangana 500034, IN
SHINDE, Anil, Karbhari, Hyderabad Talangana 500034, IN
GAGGINAPALLY, Shankar, Reddy, Hyderabad Talangana 500034, IN
JASTI, Venkateswarlu, Hyderabad Talangana 500034, IN
(54) **Pozitivní alosterické modulatory muskarinového receptoru M1**
(32) 2851CH2015
(31) 08.06.2015
(33) IN
(86) PCT/IB2016/000771
(87) WO 2016/198937
(74) ŽOVICOVÁ & ŽOVIC IP, s.r.o., Záhradnícka 36, Bratislava, 82108
-
- (97) **EP 3303878**
(47) 13.03.2019
(97) 08.12.2016
(51) **F16H 7/12** (2006.01)
F02B 67/06 (2006.01)
(96) 30.05.2016
(96) 16731782.5
(73) Schaeffler Technologies AG & Co. KG, 91074 Herzogenaurach, DE
(72) ARNETH, Roland, 91330 Eggolsheim, DE
WEIDNER, Alexander, 90766 Fürth, DE
MARICIC, Zoran, 90768 Fürth, DE
- (54) **Napínač řemene**
(32) 102015210002
(31) 01.06.2015
(33) DE
(86) PCT/DE2016/200256
(87) WO 2016/192727
(74) Traplová Hakr Kubát, advokátní a patentová kancelář, ing. Eduard Hakr patentový zástupce, Přístavní 24, Praha 7, 17000
-
- (97) **EP 3308860**
(47) 30.01.2019
(97) 18.04.2018
(51) **B01L 3/00** (2006.01)
F04B 19/00 (2006.01)
F16K 99/00 (2006.01)
G01N 21/00 (2006.01)
(96) 11.10.2017
(96) 17195974.5
(73) Illumina, Inc., San Diego, CA 92122, US
Illumina Singapore Pte Ltd, Singapore 757716, SG
(72) Lemoine, Richard, San Diego, CA 92122, US
Osmus, James, San Diego, CA 92122, US
Lin, Sz-Chin, San Diego, CA 92122, US
Ang, Beng, 757716 Singapore, SG
(54) **Kazetová sestava**
(32) 201662408631 P, 2017959
(31) 14.10.2016, 08.12.2016
(33) US, NL
(74) Traplová Hakr Kubát, advokátní a patentová kancelář, Ing. Jan Kubát patentový zástupce, Přístavní 24, Praha 7, 17000
-
- (97) **EP 3313730**
(47) 13.03.2019
(97) 29.12.2016
(51) **B64C 11/38** (2006.01)
(96) 17.06.2016
(96) 16736531.1
(73) Safran Helicopter Engines, 64510 Bordes, FR
(72) MOUTAUX, Antoine, 77550 Moissy-cramayel, FR
PRESSE, Jean-Michel, 77550 Moissy-cramayel, FR
(54) **Zařízení pro regulaci vrtné s variabilním nastavením lopatek turbovrtulového motoru**
(32) 1555734
(31) 23.06.2015
(33) FR
(86) PCT/FR2016/051476
(87) WO 2016/207522
(74) Všeťečka Zelený Švorčík Kalenský a partneři, advokátní a patentová kancelář, JUDr. Michal Havlík, Hálkova 1406/2, Praha 2, Nové Město, 12000
-
- (97) **EP 3320269**
(47) 13.03.2019
(97) 12.01.2017
(51) **F23R 3/42** (2006.01)
F23R 3/14 (2006.01)
(96) 07.07.2016
(96) 16748329.6
(73) Safran Aircraft Engines, 75015 Paris, FR
(72) GODEL, Guillaume, Aurélien, 77550 Moissy-Cramayel, FR
CAYRE, Alain, René, 77550 Moissy-Cramayel, FR
LUNEL, Romain, Nicolas, 77550 Moissy-Cramayel, FR
MUSAEFENDIC, Haris, 77550 Moissy-Cramayel, FR
(54) **Zahnutá spalovací komora turbínového stroje**
(32) 1556482
(31) 08.07.2015
(33) FR
(86) PCT/FR2016/051735
(87) WO 2017/006063
(74) Všeťečka Zelený Švorčík Kalenský a partneři, advokátní a patentová kancelář, JUDr. Michal Havlík, Hálkova 1406/2, Praha 2, Nové Město, 12000

Zveřejněné opravené překlady evropských patentových spisů

U následujících udělených evropských patentů s účinky pro Českou republiku byl majitelem předložen opravený překlad patentového spisu do českého jazyka (§35d odst. 2 zákona č. 527/1990 Sb., v platném znění).

Datem zveřejnění opraveného překladu evropského patentového spisu je datum publikace tohoto Věstníku.

(97) EP 2862092

(97) EP 3022825

Zveřejněné překlady pozměněného, nebo omezeného znění evropských patentových spisů

U následujících udělených evropských patentů s účinky pro Českou republiku byl majitelem předložen opravený překlad patentového spisu do českého jazyka (§ 35d odst. 2 zákona č. 527/1990 Sb., v platném znění).

Datem zveřejnění opraveného překladu evropského patentového spisu je datum publikace tohoto Věstníku.

(97) EP 1526167

(97) EP 2214318

Evropské patenty zachované v pozměněném nebo omezeném znění

V této části jsou uvedeny evropské patenty s účinky pro Českou republiku, které byly Evropským úřadem podle článku 102 Úmluvy o udělování evropských patentů zachovány v omezeném znění podle čl. 105a - 105c EPC 2000, nebo v pozměněném znění (§ 35f zákona č. 527/1990 Sb., v platném znění).

(97)	Datum oznámení o zachování patentu	(97)	Datum oznámení o zachování patentu
EP 1912515	01.05.2019	EP 2641628	01.05.2019
EP 2227643	01.05.2019	EP 2926623	01.05.2019
EP 2412528	01.05.2019		

Evropské patenty zrušené Evropským patentovým úřadem

Následující evropské patenty udělené Evropským patentovým úřadem s účinky pro Českou republiku byly zrušeny Evropským patentovým úřadem podle článku 102 Úmluvy o udělování evropských patentů (§ 35f odst. 2 zákona č. 527/1990 Sb., v platném znění).

(97) EP 1687435

(97) EP 1716258

(97) EP 2121197

MM4A

Zánik evropských patentů nezaplacením poplatků za udržování platnosti patentu

Následující evropské patenty udělené Evropským patentovým úřadem s účinky pro Českou republiku zanikly pro nezaplacení poplatků za udržování platnosti patentu (§ 22 písm. b) zákona č. 527/1990 Sb., v platném znění).

(97) EP 1310226	(97) EP 1578936	(97) EP 1812766	(97) EP 2055830
(97) EP 1413270	(97) EP 1579288	(97) EP 1814534	(97) EP 2055831
(97) EP 1418171	(97) EP 1615908	(97) EP 1814907	(97) EP 2058237
(97) EP 1420113	(97) EP 1645366	(97) EP 1815570	(97) EP 2058466
(97) EP 1436209	(97) EP 1650362	(97) EP 1816989	(97) EP 2060717
(97) EP 1442050	(97) EP 1657478	(97) EP 1819830	(97) EP 2060729
(97) EP 1443912	(97) EP 1671741	(97) EP 1862158	(97) EP 2072726
(97) EP 1444025	(97) EP 1677598	(97) EP 1914254	(97) EP 2073333
(97) EP 1448891	(97) EP 1677894	(97) EP 1914356	(97) EP 2074120
(97) EP 1453671	(97) EP 1678314	(97) EP 1918475	(97) EP 2074631
(97) EP 1453928	(97) EP 1685243	(97) EP 1932607	(97) EP 2076494
(97) EP 1454101	(97) EP 1690549	(97) EP 1935694	(97) EP 2076717
(97) EP 1459325	(97) EP 1694899	(97) EP 1937642	(97) EP 2077977
(97) EP 1469869	(97) EP 1699718	(97) EP 1939054	(97) EP 2078299
(97) EP 1486588	(97) EP 1702293	(97) EP 1939055	(97) EP 2079443
(97) EP 1488910	(97) EP 1721612	(97) EP 1941244	(97) EP 2079767
(97) EP 1522774	(97) EP 1748789	(97) EP 1945522	(97) EP 2079895
(97) EP 1528395	(97) EP 1751161	(97) EP 1945686	(97) EP 2080014
(97) EP 1528643	(97) EP 1775603	(97) EP 1948075	(97) EP 2082209
(97) EP 1529745	(97) EP 1777104	(97) EP 1948856	(97) EP 2082861
(97) EP 1549413	(97) EP 1777432	(97) EP 1949947	(97) EP 2088874
(97) EP 1552161	(97) EP 1799625	(97) EP 1951636	(97) EP 2089936
(97) EP 1558701	(97) EP 1799910	(97) EP 1957506	(97) EP 2090318
(97) EP 1559912	(97) EP 1802507	(97) EP 1968592	(97) EP 2091775
(97) EP 1560823	(97) EP 1802908	(97) EP 2050516	(97) EP 2091930
(97) EP 1562585	(97) EP 1807498	(97) EP 2052833	(97) EP 2092791
(97) EP 1562972	(97) EP 1807620	(97) EP 2053050	(97) EP 2093041
(97) EP 1567442	(97) EP 1809267	(97) EP 2053179	(97) EP 2093261
(97) EP 1572769	(97) EP 1809320	(97) EP 2053337	(97) EP 2094699

(97) EP 2094703	(97) EP 2322581	(97) EP 2496784	(97) EP 2770983
(97) EP 2097541	(97) EP 2323228	(97) EP 2499050	(97) EP 2771027
(97) EP 2100097	(97) EP 2325255	(97) EP 2507058	(97) EP 2771099
(97) EP 2102038	(97) EP 2330054	(97) EP 2521810	(97) EP 2771345
(97) EP 2110135	(97) EP 2334325	(97) EP 2521811	(97) EP 2773608
(97) EP 2135028	(97) EP 2338157	(97) EP 2538009	(97) EP 2774158
(97) EP 2154353	(97) EP 2342034	(97) EP 2580983	(97) EP 2776275
(97) EP 2186940	(97) EP 2342103	(97) EP 2581221	(97) EP 2786385
(97) EP 2193849	(97) EP 2342136	(97) EP 2581225	(97) EP 2817811
(97) EP 2195489	(97) EP 2342394	(97) EP 2586532	(97) EP 2865478
(97) EP 2197553	(97) EP 2347011	(97) EP 2596771	(97) EP 2868237
(97) EP 2197952	(97) EP 2349352	(97) EP 2611995	(97) EP 2868716
(97) EP 2198880	(97) EP 2350090	(97) EP 2621838	(97) EP 2871348
(97) EP 2200802	(97) EP 2350475	(97) EP 2627667	(97) EP 2884035
(97) EP 2201304	(97) EP 2356347	(97) EP 2627669	(97) EP 2895117
(97) EP 2202216	(97) EP 2356905	(97) EP 2627673	(97) EP 2906046
(97) EP 2206626	(97) EP 2356906	(97) EP 2627717	(97) EP 2906252
(97) EP 2207641	(97) EP 2358194	(97) EP 2627718	(97) EP 2908831
(97) EP 2207724	(97) EP 2364711	(97) EP 2630149	(97) EP 2908834
(97) EP 2208234	(97) EP 2391328	(97) EP 2630466	(97) EP 2911494
(97) EP 2209881	(97) EP 2421537	(97) EP 2632512	(97) EP 2911497
(97) EP 2210329	(97) EP 2447328	(97) EP 2632765	(97) EP 2911499
(97) EP 2212135	(97) EP 2447591	(97) EP 2632916	(97) EP 2911696
(97) EP 2214760	(97) EP 2450091	(97) EP 2633254	(97) EP 2911941
(97) EP 2215320	(97) EP 2488338	(97) EP 2635586	(97) EP 2914082
(97) EP 2217220	(97) EP 2488420	(97) EP 2635714	(97) EP 2914460
(97) EP 2217352	(97) EP 2488587	(97) EP 2635742	(97) EP 2917497
(97) EP 2219866	(97) EP 2488873	(97) EP 2635850	(97) EP 2918003
(97) EP 2220434	(97) EP 2490569	(97) EP 2638597	(97) EP 2920088
(97) EP 2222465	(97) EP 2490840	(97) EP 2728269	(97) EP 2933082
(97) EP 2222697	(97) EP 2491037	(97) EP 2730537	(97) EP 2943260
(97) EP 2245312	(97) EP 2491172	(97) EP 2740732	(97) EP 3015417
(97) EP 2311673	(97) EP 2491760	(97) EP 2740733	(97) EP 3018273
(97) EP 2312240	(97) EP 2492601	(97) EP 2768556	(97) EP 3057664
(97) EP 2315194	(97) EP 2493282	(97) EP 2768821	(97) EP 3062830
(97) EP 2316780	(97) EP 2493347	(97) EP 2768827	(97) EP 3066893
(97) EP 2319997	(97) EP 2496464	(97) EP 2769131	(97) EP 3136083
(97) EP 2322441	(97) EP 2496648	(97) EP 2770981	

PD4A

Převod práv a ostatní změny majitelů evropských patentů

(97) EP 1300442	(97) EP 2328850
(73) ContiTech USA, Inc., Fairlawn, 44333-3023, OH, US	(73) OLMIX GROUP, Ld Le Linio - 22210 Saint Etienne du gué de l'Isle, FR
<hr/>	
(97) EP 1726672	(97) EP 2425028
(73) Hyperion Materials & Technologies (Sweden) AB, 12680 Stockholm, SE	(73) Sandvik Hyperion AB, 12680 Stockholm, SE
<hr/>	
(97) EP 1726672	(97) EP 2425028
(73) Sandvik Hyperion AB, 12680 Stockholm, SE	(73) Hyperion Materials & Technologies (Sweden) AB, 12680 Stockholm, SE
<hr/>	
(97) EP 1726673	(97) EP 2433727
(73) Hyperion Materials & Technologies (Sweden) AB, 12680 Stockholm, SE	(73) Hyperion Materials & Technologies (Sweden) AB, 12680 Stockholm, SE
<hr/>	
(97) EP 1726673	(97) EP 2433727
(73) Sandvik Hyperion AB, 12680 Stockholm, SE	(73) Sandvik Hyperion AB, 12680 Stockholm, SE
<hr/>	
(97) EP 1785618	(97) EP 2439294
(73) Vialle Group B.V., 5626 EA Eindhoven, NL	(73) Hyperion Materials & Technologies (Sweden) AB, 12680 Stockholm, SE
<hr/>	
(97) EP 1802540	(97) EP 2439294
(73) LONG LIFE S.r.l., 12051 Alba (CN), IT	(73) Sandvik Hyperion AB, 12680 Stockholm, SE
<hr/>	
(97) EP 1802540	(97) EP 2727472
(73) FERRERO TRADING LUX S.A., L-2632 Findel, LU	(73) Palital Holding B.V., 5334 LH Velddriel, DE
<hr/>	
(97) EP 2219807	(97) EP 3077372
(73) Sandvik Hyperion AB, 12680 Stockholm, SE	(73) Lead Pharma Holding B.V., 5349 AB Oss, NL
<hr/>	
(97) EP 2219807	(97) EP 3151988
(73) Hyperion Materials & Technologies (Sweden) AB, 12680 Stockholm, SE	(73) Hyperion Materials & Technologies (Sweden) AB, 12680 Stockholm, SE
<hr/>	
(97) EP 2244564	(97) EP 3151988
(73) SPOMB Limited, Brentwood, CM14 5EG, GB	(73) Sandvik Hyperion AB, 12680 Stockholm, SE

(97) **EP 3153285**

(73) Sandvik Hyperion AB, 12680 Stockholm, SE

(97) **EP 3153285**

(73) Hyperion Materials & Technologies (Sweden) AB, 12680 Stockholm, SE

FG1K

Zapsané užité vzory - přehled podle čísel zápisu

V období uzávěrky tohoto čísla Věstníku zapsal Úřad průmyslového vlastnictví tyto užité vzory.

(11)	(51)		(11)	(51)		(11)	(51)	
32827	<i>C 10 L 5/44</i>	(2006.01)	32831	<i>C 08 J 5/04</i>	(2006.01)	32835	<i>B 65 G 7/12</i>	(2006.01)
32828	<i>G 01 N 1/28</i>	(2006.01)	32832	<i>E 01 B 13/02</i>	(2006.01)	32836	<i>A 43 B 3/24</i>	(2006.01)
32829	<i>F 16 S 3/00</i>	(2006.01)	32833	<i>A 23 L 33/21</i>	(2016.01)			
32830	<i>A 63 B 69/18</i>	(2006.01)	32834	<i>C 10 J 3/58</i>	(2006.01)			

FG1K

Zapsané užité vzory - řazené podle MPT

(51)	<i>A23L 33/21</i>	(2016.01)		<i>B23B 27/00</i>	(2006.01)
	<i>A23L 33/135</i>	(2016.01)		<i>B23B 27/16</i>	(2006.01)
	<i>A23L 29/30</i>	(2016.01)	(11)	32831	
	<i>A23L 29/212</i>	(2016.01)	(21)	2019-36000	
	<i>C12N 9/50</i>	(2006.01)	(22)	11.03.2019	
(11)	32833		(47)	06.05.2019	
(21)	2019-36023		(73)	HOFMEISTER s.r.o., Plzeň, Černice, CZ	
(22)	19.03.2019		(72)	Kožmín Pavel Ing., Ph. D., Písek, Budějovické Předměstí, CZ	
(47)	06.05.2019			Syrovátka Jiří Ing., Plzeň, Doubravka, CZ	
(73)	Pilař Stanislav, Slušovice, CZ			Poul Robin Ing., Ph.D., Sušice, Sušice III, CZ	
(72)	Pilař Stanislav, Slušovice, CZ		(54)	Hybridní těleso obráběcího nástroje a obráběcí stroj s tímto tělesem	
(54)	Doplňěk stravy		(74)	LANGROVA, s.r.o., Skřetova 1011/48, Plzeň, Jižní Předměstí, 30100	
(74)	artpatent, advokátní kancelář s.r.o., Mgr. Tomáš Bejček advokát, Dukelských hrdinů 976/12, Praha 7, Holešovice, 17000				
(51)	<i>A43B 3/24</i>	(2006.01)	(51)	<i>C10J 3/58</i>	(2006.01)
(11)	32836			<i>C10J 3/62</i>	(2006.01)
(21)	2019-36086			<i>C10J 3/74</i>	(2006.01)
(22)	04.04.2019			<i>C10J 3/82</i>	(2006.01)
(47)	06.05.2019			<i>C10B 47/18</i>	(2006.01)
(73)	Hataš Pavel Ing., Jablonec nad Nisou, CZ			<i>C10B 47/40</i>	(2006.01)
(72)	Hataš Pavel Ing., Jablonec nad Nisou, CZ			<i>C01B 32/324</i>	(2017.01)
(54)	Jednodílná lehká skládací obuv		(11)	32834	
(74)	RETROPATENT s.r.o., Dobiášova 1246/29, Liberec, Liberec VI-Rochlice, 46006		(21)	2019-36030	
(51)	<i>A63B 69/18</i>	(2006.01)	(22)	21.03.2019	
(11)	32830		(47)	06.05.2019	
(21)	2019-35965		(73)	AIVOTEC s.r.o., Kroměříž, CZ	
(22)	28.02.2019		(72)	Káňa Jan, Kroměříž, CZ	
(47)	06.05.2019		(54)	Zařízení ke zpracování organických látek zplyňováním	
(73)	NanoTrade s.r.o., Olomouc, Nové Sady, CZ		(74)	Ing. Libor Markes, patentový zástupce, Grohova 54, Brno, 60200	
(72)	Torčík Ladislav Ing., Frýdek - Místek, CZ		(51)	<i>C10L 5/44</i>	(2006.01)
(54)	Polohovatelný trenážer zimních sportů		(11)	32827	
(74)	HM PARTNERS s.r.o., Ing. Zdeněk Michálek, Štefánikova 1163/12, Kopřivnice, 74221		(21)	2019-35910	
(51)	<i>B65G 7/12</i>	(2006.01)	(22)	12.02.2019	
	<i>B66C 1/42</i>	(2006.01)	(47)	06.05.2019	
	<i>B66C 1/10</i>	(2006.01)	(73)	Vysoká škola chemicko-technologická v Praze, Praha 6, CZ	
	<i>G21C 19/10</i>	(2006.01)		BTT s.r.o., Praha 4, Krč, CZ	
(11)	32835		(72)	Kopečný Miroslav Ing., Praha 4, Krč, CZ	
(21)	2019-36033			Soukupová Miroslava Ing., Mělník, CZ	
(22)	21.03.2019			Čiahotný Karel Doc. Ing., CSc., Praha 8, Dolní Chabry, CZ	
(47)	06.05.2019		(54)	Tvarované biopalivo na bázi bioodpadů	
(73)	ROBOTSYSTEM, s.r.o., Ostrava, Moravská Ostrava, CZ		(51)	<i>E01B 13/02</i>	(2006.01)
	MORAVSKÝ VÝZKUM, s.r.o., Ostrava, Moravská Ostrava, CZ		(11)	32832	
(72)	Halada Pavel, Havířov, Město, CZ		(21)	2019-36019	
	Polák Daniel Ing., Ph.D., Ostrava, Heřmanice, CZ		(22)	19.03.2019	
	Mrůzek Pavel Ing., Horní Bludovice, CZ		(47)	06.05.2019	
	Svoboda Tomáš Ing., Jistebník, CZ		(73)	Veselý Martin, Studené, CZ	
(54)	Monoblok duálního efektoru ukládání vyhořelého jaderného paliva s regulací uchopovací síly			Zíkl Lubomír, Ostrov, CZ	
(51)	<i>C08J 5/04</i>	(2006.01)	(72)	Veselý Martin, Studené, CZ	
	<i>B23C 5/16</i>	(2006.01)		Zíkl Lubomír, Ostrov, CZ	
	<i>B23C 5/20</i>	(2006.01)	(54)	Kotvicí systém železničního pražce	
			(74)	Ing. Dobroslav Musil, patentová kancelář, Ing. Dobroslav Musil, Zábřdovická 801/11, Brno, Zábřdovice, 61500	
(51)	<i>F16S 3/00</i>	(2006.01)	(51)	<i>F16S 3/06</i>	(2006.01)
	<i>B23C 5/16</i>	(2006.01)		<i>E04C 3/28</i>	(2006.01)
	<i>B23C 5/20</i>	(2006.01)			

(11) 32829	<i>E04C 3/02</i> (2006.01)	(21) 2019-35926
(21) 2019-35929	<i>E04C 3/36</i> (2006.01)	(22) 18.02.2019
(22) 19.02.2019		(47) 06.05.2019
(47) 06.05.2019		(73) Mendelova univerzita v Brně, Brno, Černá Pole, CZ
(73) Compo Tech PLUS, spol. s r. o., Sušice, Sušice II, CZ		(72) Zítka Ondřej Doc. RNDr., Ph.D., Brno, Židenice, CZ
(72) Uher Ondřej Ing., Ph.D., Sušice, CZ		Zítka Jan Bc., Brno, Židenice, CZ
Poul Robin Ing., Ph.D., Sušice, Sušice III, CZ		Richter Lukáš RNDr., Ph.D., Brno, Bystřice, CZ
(54) Množina modulů funkčně orientované výplně nosníku		Pláteník Michal Bc., Břeclav, Charvátská Nová Ves, CZ
		Koudelková Zuzana Ing., Protivanov, CZ
		Adam Vojtěch Prof. RNDr., Ph.D., Brno, Veverčí, CZ
(51) <i>G01N 1/28</i> (2006.01)		(54) Zařízení pro manipulaci s tištěnými elektrodami a jejich připojení
(11) 32828		

Seznam majitelů zapsaných užitéch vzorů

(73) AIVOTEC s.r.o., Kroměříž, CZ	(11) 32834	(51) <i>C 10 J 3/58</i>	(2006.01)	(73) ROBOTSYSTEM, s.r.o., Ostrava, Moravská Ostrava, CZ	(11) 32835	(51) <i>B 65 G 7/12</i>	(2006.01)
BTT s.r.o., Praha 4, Krč, CZ	32827	<i>C 10 L 5/44</i>	(2006.01)	Vysoká škola chemicko-technologická v Praze, Praha 6, CZ	32827	<i>C 10 L 5/44</i>	(2006.01)
Compo Tech PLUS, spol. s r. o., Sušice, Sušice II, CZ	32829	<i>F 16 S 3/00</i>	(2006.01)	Hataš Pavel Ing., Jablonec nad Nisou, CZ	32836	<i>A 43 B 3/24</i>	(2006.01)
HOFMEISTER s.r.o., Plzeň, Černice, CZ	32831	<i>C 08 J 5/04</i>	(2006.01)	Pilař Stanislav, Slušovice, CZ	32833	<i>A 23 L 33/21</i>	(2016.01)
Mendelova univerzita v Brně, Brno, Černá Pole, CZ	32828	<i>G 01 N 1/28</i>	(2006.01)	Veselý Martin, Studené, CZ	32832	<i>E 01 B 13/02</i>	(2006.01)
MORAVSKÝ VÝZKUM, s.r.o., Ostrava, Moravská Ostrava, CZ	32835	<i>B 65 G 7/12</i>	(2006.01)	Zíkl Lubomír, Ostrov, CZ	32832	<i>E 01 B 13/02</i>	(2006.01)
NanoTrade s.r.o., Olomouc, Nové Sady, CZ	32830	<i>A 63 B 69/18</i>	(2006.01)				

FG4Q

Zapsané průmyslové vzory - přehled podle čísel zápisu

V období uzávěrky tohoto čísla Věstníku zapsal Úřad průmyslového vlastnictví tyto průmyslové vzory:

(11)	(51)	(11)	(51)	(11)	(51)
37333	15-99	37335	19-07	37337	08-05
37334	11-02	37336	11-99	37338	30-06

FG4Q

Zapsané průmyslové vzory - přehled podle tříd

(51) **08-05**
(11) 37337
(21) 2018-41227
(22) 20.06.2018
(15) 03.05.2019
(54) **Kryt stanice pro povrchovou úpravu materiálu**
(28) 1
(73) Vysoké učení technické v Brně, Brno, Veveří, CZ
(72) Hrdý Radim Ing., Ph.D., Brno, CZ
Hubálek Jaromír doc. Ing., Ph.D., Brno, CZ

(51) **11-02**
(11) 37334
(21) 2018-41268
(22) 29.08.2018
(15) 02.05.2019
(54) **Dekorační předměty**
(28) 2
(73) Anděl Jiří BcA., Turnov, CZ
(72) Anděl Jiří BcA., Turnov, CZ

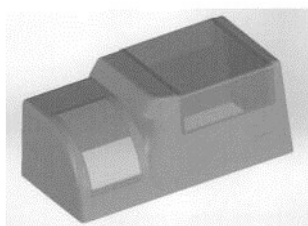

1.1

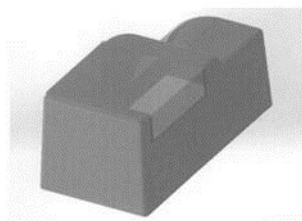

1.2

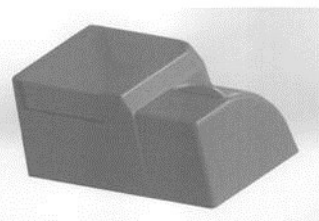

1.3

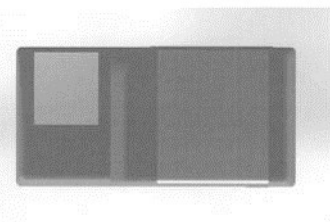

1.4

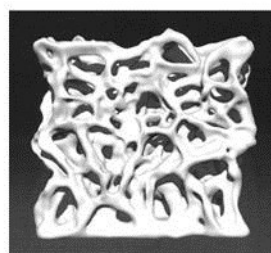

1.1

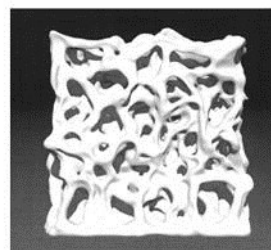

1.2

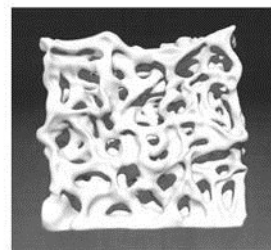

1.3

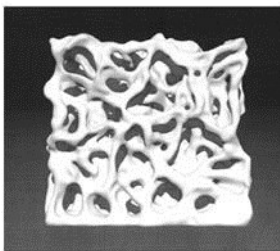

1.4

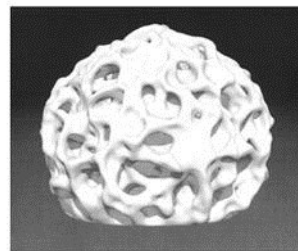

2.4

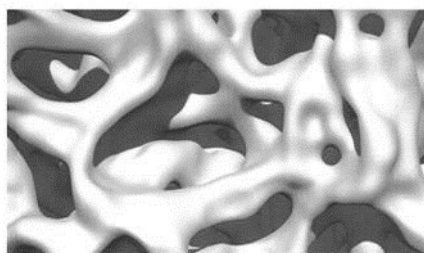

1.5

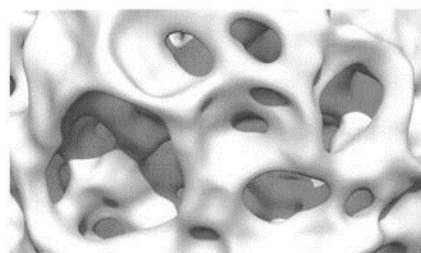

2.5

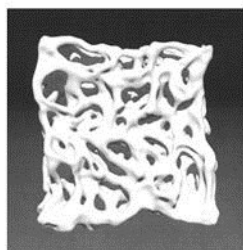

1.6

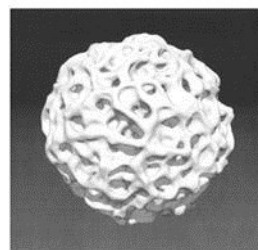

2.6

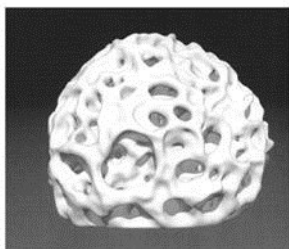

2.1

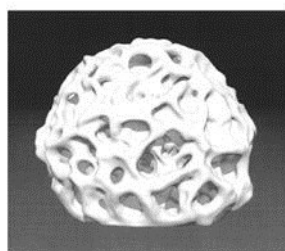

2.2

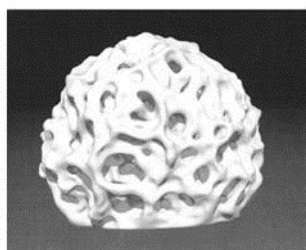

2.3

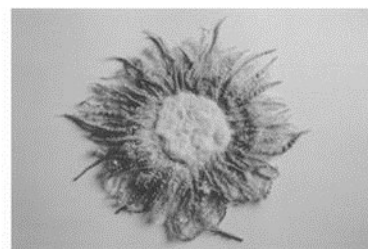

1.1



1.2

-
- (51) **11-99**
(11) 37336
(21) 2018-41207
(22) 31.05.2018
(15) 03.05.2019
(54) **Dekoratívni podložka**
(28) 1
(73) Matušková Linda PhDr., Ph.D., Kroměříž, CZ
(72) Matušková Linda PhDr., Ph.D., Kroměříž, CZ

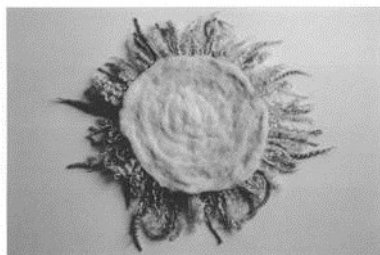

1.3



1.4

(51) 15-99

(11) 37333

(21) 2017-41067

(22) 24.10.2017

(15) 02.05.2019

(54) Indukční kalící stroj

(28) 3

(73) Nováková Vendula Ing., Pardubice, Pardubičky, CZ

(72) Chmelař Jaromír Ing., Dobruška, CZ



1.5



1.1



2.1



1.2



2.2

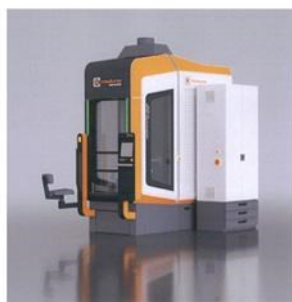

1.3



3.1



3.2



3.1



3.3



4.1



3.4



5.1



6.1

-
- (51) **19-07**
(11) 37335
(21) 2018-41330
(22) 27.11.2018
(15) 03.05.2019
(54) **Učební pomůcky**
(28) 11
(73) Kupka Martin, Povrly, CZ
(72) Kupka Martin, Povrly, CZ



1.1



7.1



2.1



8.1



9.1



10.1



11.1



1.2



1.3



1.4



1.5



1.6

-
- (51) **30-06**
(11) 37338
(21) 2018-41180
(22) 10.04.2018
(15) 06.05.2019
(54) **Pelech pro zvířata**
(28) 1
(73) Stejskalová Lucie, Příbram na Moravě, CZ
(72) Stejskalová Lucie, Příbram na Moravě, CZ



1.1



1.7

Seznam vlastníků zapsaných průmyslových vzorů

(73)	(11)	(51)	(73)	(11)	(51)
Anděl Jiří BcA., Turnov, CZ	37334	11-02	Nováková Vendula Ing., Pardubice, Pardubičky, CZ	37333	15-99
Kupka Martin, Povrly, CZ	37335	19-07	Stejskalová Lucie, Příbram na Moravě, CZ	37338	30-06
Matušková Linda PhDr., Ph.D., Kroměříž, CZ	37336	11-99			
Vysoké učení technické v Brně, Brno, Veveří, CZ	37337	08-05			

Dodatková ochranná osvědčení pro léčiva a pro přípravky na ochranu rostlin

Podání žádosti o udělení osvědčení

(22) 16.04.2019
(21) SPC/CZ2019/636
(71) Eli Lilly and Company, Indianapolis, IN 46285, IN, US
(68) 2579894
(54) **CGRP protilátky**
(92) EU/1/18/1330, 16.11.2018
(93) EU/1/18/1330, 16.11.2018, EU
(95) **Emgality -galcanezumab, léčivý přípravek**

(22) 17.04.2019
(21) SPC/CZ2019/637
(71) Vertex Pharmaceuticals Incorporated, Boston, MA 02210, US
(68) 2365972
(54) **Modulátory transportérů ATP-vazebné kazety**
(92) EU/1/18/1306, 06.11.2018
(93) EU/1/18/1306, 06.11.2018, EU
(95) **Symkevi - 1-(2,2-difluor-2H-1,3-benzodioxol-5-yl)-N-{1-[(2R)-2,3-dihydroxypropyl]-6-fluor-2-(1-hydroxy-2-methylpropan-2-yl)-1H-indol-5-yl}cyklopropan-1-karboxamid, léčivý přípravek**

(22) 25.04.2019
(21) SPC/CZ2019/639
(71) Kyowa HAKKO Kirin Co., Ltd., Tokyo 100-8185, JP
(68) 1449850
(54) **Humánní protilátky s naroubovanou CDR a jejich protilátkové fragmenty**
(92) EU/1/18/1335, 26.11.2018
(93) EU/1/18/1335, 26.11.2018, EU
(95) **POTELIGEO - mogamulizumab ve všech formách chráněných základním patentem, léčivý přípravek**

Zánik dodatkového osvědčení na patent

(11) 2356905/463

Úřední rozhodnutí a oznámení

MK4A, MK4F

Zánik patentů a autorských osvědčení uplynutím doby platnosti

(11)	(21)	Int.Cl/(51)	(11)	(21)	Int.Cl/(51)
292765	1999-1592	8/F23B 90/00	302249	2000-4112	8/B22F 9/22
297046	1999-1650	8/B21D 41/04	303684	2010-603	8/C22B 34/24
300778	2000-4171	8/A61K 9/46	303685	2010-604	8/C22C 1/04
300908	2000-4201	8/A61K 9/20			

MM4A, MM4F

Zániky patentů a autorských osvědčení pro nezaplacení udržovacích poplatků

(11)	(21)	Int.Cl/(51)	(11)	(21)	Int.Cl/(51)
293708	1999-3738	8/B60Q 1/44	303345	2005-682	8/F23J 13/02
293717	2002-3589	8/C08L 23/16	303481	2011-665	8/G01M 13/02
294834	1999-3714	8/B65D 19/18	303579	2011-678	8/F02M 31/08
295050	2000-3946	8/F42C 19/00	303625	2002-1037	8/C07D 311/94
295127	2000-3945	8/F42C 19/06	303691	2012-684	8/G01N 15/08
298125	1999-3822	8/H01H 3/30	303891	2011-644	8/D04B 35/14
298534	2002-1293	8/C07D 215/54	304151	2012-685	8/H04L 12/28
298841	1999-3590	8/G01N 21/89	304419	2012-708	8/E04H 17/16
298856	2006-676	8/G01N 30/00	304545	2013-792	8/G01N 3/32
299201	2002-1354	8/C07C 317/44	304700	2010-750	8/B01F 13/00
299824	2003-1082	8/C07D 211/58	304733	2013-839	8/G01N 15/04
299849	2002-1566	8/C03C 13/00	304738	2002-1623	8/C07C 43/23
300369	2002-1477	8/B61F 1/12	304780	2012-748	8/C12N 15/10
300673	2005-674	8/B65D 69/00	304803	2013-799	8/C13K 11/00
300890	2002-1224	8/E04D 13/03	304885	2002-1413	8/C07D 401/04
301003	2007-714	8/A61L 2/20	305701	2014-709	8/G09F 3/04
301156	2001-1326	8/B28B 7/08	305856	2012-749	8/G01N 1/28
301451	2005-658	8/C07H 5/06	306096	2013-786	8/G01N 33/24
301637	2002-1380	8/A01N 59/08	306608	2004-1058	8/G01N 3/08
301814	2004-550	8/H01R 13/66	306618	2003-1020	8/A61K 47/26
302204	2009-687	8/C12P 41/00	307385	2009-616	8/B05B 1/30
303207	2010-745	8/C04B 28/02			

MK1K

Zániky užitných vzorů uplynutím doby platnosti

(11)	(21)	(51)	(11)	(21)	(51)		
19736	2009-21174	B61L 29/30	(2006.01)	27815	2014-30141	G01N 23/08	(2006.01)
19767	2009-21185	B60N 3/04	(2006.01)	27845	2014-30151	C08K 5/01	(2006.01)
19819	2009-21181	A01N 53/08	(2006.01)	27882	2014-30133	B29C 49/58	(2006.01)
19881	2009-21176	E01B 25/24	(2006.01)	27884	2014-30158	D03D 13/00	(2006.01)
19882	2009-21177	E01B 25/24	(2006.01)	27907	2014-30132	B22C 9/12	(2006.01)
20070	2009-21165	E04B 2/86	(2006.01)	27995	2014-30128	H02G 1/14	(2006.01)
20228	2009-21180	E04B 9/22	(2006.01)	27996	2014-30160	B32B 5/02	(2006.01)
23362	2011-24887	H01M 2/04	(2006.01)	28095	2014-30149	G21K 5/00	(2006.01)
27581	2014-30161	C05F 9/02	(2006.01)	28164	2014-30143	E06B 7/02	(2006.01)
27602	2014-30162	G01N 1/24	(2006.01)	28300	2014-30147	B65D 88/10	(2006.01)
27720	2014-30136	F17B 1/26	(2006.01)	28461	2015-30894	A41D 19/00	(2006.01)

MK4Q

Zániky práva ze zapsaných průmyslových vzorů uplynutím doby ochrany

(11)	(21)	Int.Cl/(51)	(11)	(21)	Int.Cl/(51)
32062	2003-34932	8/26-04	36024	2013-39715	9/02-05
32084	2003-34928	8/07-01	36138	2013-39717	9/02-07
32182	2003-34926	8/25-02	36287	2013-39719	9/09-01

MC3K

Výmazy užitečných vzorů

(11) 21380	(54) Systém pro elektronický přenos dat
(21) 2010-23167	30.08.2010
(22) 30.08.2010	

LD4Q

Částečné výmazy průmyslových vzorů

(11) 36588	počátku platnosti zápisu průmyslových vzorů.
(21) 2014-40124	Průmyslový vzor č. 17 hromadně zapsaný pod číslem zápisu 36 588 se
(22) 19.12.2014	vymazává z rejstříku průmyslových vzorů. Výmaz má účinky, jako by
(54) Lavička	průmyslový vzor nebyl do rejstříku zapsán.
Průmyslové vzory č. 4, 5 a 10 hromadně zapsané pod číslem zápisu 36 588	
se v y m a z á v a j í z rejstříku průmyslových vzorů. Výmaz působí od	
počátku platnosti zápisu průmyslových vzorů.	
Průmyslové vzory č. 4, 5 a 10 hromadně zapsané pod číslem zápisu 36 588	
se v y m a z á v a j í z rejstříku průmyslových vzorů. Výmaz působí od	
	Datum nabytí právní moci rozhodnutí o
	částečném výmazu: 11.04.2019

Zápisy licenčních smluv do rejstříku užitečných vzorů pro nabyvatele

(11) 31265	Druh licence: výlučná
(73) Svoboda František Dipl. Ing., CSc., Brno, Bohunice, CZ	Datum uzavření smlouvy: 17.12.2018
Nabyvatel: VECOM a.s., Za sokolovnou 1284/9b, Praha 6, Suchdol,	Datum zápisu smlouvy: 02.05.2019
16500, CZ	(11) 31878
Druh licence: výlučná	(73) Svoboda František Ing., CSc., Brno, CZ
Datum uzavření smlouvy: 17.12.2019	Nabyvatel: VECOM a.s., Za sokolovnou 1284/9b, Praha 6, Suchdol,
Datum zápisu smlouvy: 02.05.2019	16500, CZ
(11) 31569	Druh licence: výlučná
(73) Svoboda František Dipl. Ing., CSc., Brno, Bohunice, CZ	Datum uzavření smlouvy: 17.12.2018
Nabyvatel: VECOM a.s., Za sokolovnou 1284/9b, Praha 6, Suchdol,	Datum zápisu smlouvy: 02.05.2019
16500, CZ	(11) 32025
Druh licence: výlučná	(73) Svoboda František Ing., CSc., Brno, Bohunice, CZ
Datum uzavření smlouvy: 17.12.2018	Nabyvatel: VECOM a.s., Za sokolovnou 1284/9b, Praha 6, Suchdol,
Datum zápisu smlouvy: 02.05.2019	16500, CZ
(11) 31594	Druh licence: výlučná
(73) Svoboda František Ing., CSc., Brno, CZ	Datum uzavření smlouvy: 17.12.2018
Nabyvatel: VECOM a.s., Za sokolovnou 1284/9b, Praha 6, Suchdol,	Datum zápisu smlouvy: 02.05.2019
16500, CZ	

ND1K

První prodloužení doby platnosti užitečných vzorů

(51) A47D 13/02	(2006.01)	(51) G05B 19/02	(2006.01)
A45F 3/14	(2006.01)	G05F 1/00	(2006.01)
A61H 11/00	(2006.01)	H02J 3/00	(2006.01)
(11) 28240		(11) 28373	
(21) 2015-30993		(21) 2015-31064	
(22) 21.04.2015		(22) 07.05.2015	
(73) Štefanková Martina Bc., Klášterec nad Ohří, CZ		(73) ELVAC a.s., Ostrava Jih, Hrabůvka, CZ	
(54) Šátek pro kojící matky		(54) Zařízení pro řízení energetického hospodářství	
(51) C02F 1/30	(2006.01)	(51) G01R 33/12	(2006.01)
(11) 28364		G01R 33/02	(2006.01)
(21) 2015-31018		G01B 7/004	(2006.01)
(22) 29.04.2015		G01B 7/14	(2006.01)
(73) Jihočeská univerzita v Českých Budějovicích, České Budějovice, České		(11) 28376	
Budějovice 2, CZ		(21) 2015-31091	
(54) Zařízení pro zlepšení kvality stojatých vod venkovních nádrží		(22) 18.05.2015	
		(73) URC Systems, spol. s r.o., Prostějov, Vrahovice, CZ	
		(54) Liniový detektor	

- | | |
|---|---|
| (51) B23Q 3/15 (2006.01) | (51) G06F 21/45 (2013.01) |
| (11) 28399 | G06F 3/00 (2006.01) |
| (21) 2015-31057 | (11) 28571 |
| (22) 07.05.2015 | (21) 2015-31036 |
| (73) WALMAG HOLDING s.r.o., Kroměříž, CZ | (22) 04.05.2015 |
| (54) Pólová deska magnetického plochého upínače | (73) Bednář Jan, Jindřichův Hradec III, CZ
Janoušek Ivan, Tišice, CZ
Kubišta Šimon, Praha 3, CZ |
| (51) H03K 17/72 (2006.01) | (54) Systém pro certifikaci elektronické pošty |
| H04L 29/12 (2006.01) | (51) A63B 26/00 (2006.01) |
| (11) 28473 | (11) 28749 |
| (21) 2015-31200 | (21) 2015-31353 |
| (22) 11.06.2015 | (22) 23.07.2015 |
| (73) Vysoká škola báňská - Technická univerzita Ostrava, Ostrava - Poruba, CZ | (73) Gympole s.r.o., Velká Dobrá, CZ |
| (54) Řídicí obvod pro ovládání výkonových prvků indukční povahy | (54) Systém pro ukotvení tyče pro akrobatický tanec |
| (51) B61H 11/06 (2006.01) | (51) F21V 17/10 (2006.01) |
| F16D 57/00 (2006.01) | F21V 21/00 (2006.01) |
| (11) 28474 | F21Y 101/02 (2006.01) |
| (21) 2015-31244 | (11) 28785 |
| (22) 23.06.2015 | (21) 2015-31027 |
| (73) DAKO-CZ, a.s., Třemošnice, CZ | (22) 30.04.2015 |
| (54) Střadač pasivní hydraulické brzdové jednotky, zejména pro hydraulické brzdové systémy kolejových vozidel | (73) DEGEGo s.r.o., Prostějov, CZ |
| (51) B64C 19/00 (2006.01) | (54) Sada pro transformaci svítidla a svítidlo s touto sadou |
| B64C 39/02 (2006.01) | (51) B61L 1/18 (2006.01) |
| G05D 1/10 (2006.01) | (11) 29198 |
| G08C 17/02 (2006.01) | (21) 2015-31123 |
| (11) 28487 | (22) 27.05.2015 |
| (21) 2015-31026 | (73) STARMON s.r.o., Choceň, CZ |
| (22) 30.04.2015 | (54) Zapojení bezstykového detektoru lomu kolejnice |
| (73) Vojenský technický ústav, s.p., Praha 9, Kbely, CZ | (51) B29C 33/42 (2006.01) |
| (54) Řídicí systém, létající platformy | B29C 45/26 (2006.01) |
| (51) G01L 19/14 (2006.01) | F21V 8/00 (2006.01) |
| F17C 13/08 (2006.01) | (11) 29292 |
| F17C 13/12 (2006.01) | (21) 2015-31108 |
| (11) 28498 | (22) 20.05.2015 |
| (21) 2015-31011 | (73) FORMPLAST PURKERT, s.r.o., Bystřec, CZ |
| (22) 27.04.2015 | (54) Forma na plastové světlovodiče |
| (73) IBCS s.r.o., Praha 1 - Staré Město, CZ | (51) F01D 1/34 (2006.01) |
| (54) Prostředek pro zkoušení nádob | F01D 1/22 (2006.01) |
| (51) F28C 1/14 (2006.01) | (11) 29413 |
| F25B 21/02 (2006.01) | (21) 2015-31055 |
| (11) 28501 | (22) 06.05.2015 |
| (21) 2015-31053 | (73) České vysoké učení technické v Praze, Praha 6, Dejvice, CZ |
| (22) 06.05.2015 | (54) Rotor kartáčové turbíny |
| (73) České vysoké učení technické v Praze, Praha 6, Dejvice, CZ | (51) A01K 47/02 (2006.01) |
| (54) Zařízení pro eliminaci páry vlečky nad chladicí věží | A01K 47/06 (2006.01) |
| (51) F28C 1/16 (2006.01) | (11) 32620 |
| F25B 21/02 (2006.01) | (21) 2018-34686 |
| (11) 28502 | (22) 12.02.2015 |
| (21) 2015-31054 | (73) Martínek Horymír, Hradec nad Moravicí- Žimrovice, CZ |
| (22) 06.05.2015 | (54) Včelí úl ve tvaru domečku |
| (73) České vysoké učení technické v Praze, Praha 6, Dejvice, CZ | (51) F41A 33/06 (2006.01) |
| (54) Zařízení pro eliminaci páry vlečky nad chladicí věží | F41A 33/02 (2006.01) |
| (51) G05D 23/19 (2006.01) | F41A 11/02 (2006.01) |
| G05D 23/00 (2006.01) | F41B 11/50 (2013.01) |
| (11) 28548 | F41B 11/62 (2013.01) |
| (21) 2015-31167 | F41B 11/723 (2013.01) |
| (22) 04.06.2015 | (11) 32655 |
| (73) VAV elektronik, s.r.o., Prostějov, CZ | (21) 2018-35739 |
| Družstevní závody Dražice - strojírna s.r.o., Benátky nad Jizerou, CZ | (22) 26.01.2015 |
| (54) Elektronický termostat | (73) Dvořák Vojtěch, Lišov, CZ |
| | (54) Sestava palné zbraně pro netrvalou úpravu na simulátor palných zbraní |

ND1K

Druhé prodloužení doby platnosti užitných vzorů

- | | | | |
|---|-----------|---|-----------|
| (51) B60D 1/06 | (2006.01) | (51) E04B 1/16 | (2006.01) |
| B60D 1/155 | (2006.01) | E04G 13/04 | (2006.01) |
| B60D 1/173 | (2006.01) | E04G 9/02 | (2006.01) |
| (11) 23926 | | (11) 24060 | |
| (21) 2012-25944 | | (21) 2012-26017 | |
| (22) 20.04.2012 | | (22) 09.05.2012 | |
| (73) Novák Martin, Bytča, SK | | (73) STAVOMODUL s.r.o., Čebín, CZ | |
| (54) Mechanismus pro připojení taženého prostředku k tažnému zařízení taženého vozidla | | (54) Tvarovka ztraceného bednění, zejména pro železobetonové ztužující věnce v obvodovém keramickém a keramzitbetonovém zdivu | |
| (51) B60N 2/04 | (2006.01) | (51) H02G 9/10 | (2006.01) |
| B60N 2/10 | (2006.01) | H02G 9/08 | (2006.01) |
| B60N 2/22 | (2006.01) | H02G 9/00 | (2006.01) |
| (11) 23966 | | F16L 3/00 | (2006.01) |
| (21) 2012-26013 | | (11) 24063 | |
| (22) 09.05.2012 | | (21) 2012-26048 | |
| (73) BORCAD cz, s. r. o., Fryčovice, CZ | | (22) 15.05.2012 | |
| (54) Elektricky ovládané polohovatelné sedadlo | | (73) Výzkumný ústav stavebních hmot, Brno, CZ | |
| (51) E04B 1/62 | (2006.01) | (54) Žlabový systém k vedení kabelů | |
| E04C 2/36 | (2006.01) | (51) G06F 13/00 | (2006.01) |
| E04F 13/078 | (2006.01) | G06Q 10/10 | (2012.01) |
| (11) 24046 | | G06Q 50/18 | (2012.01) |
| (21) 2012-26015 | | (11) 24205 | |
| (22) 09.05.2012 | | (21) 2012-26019 | |
| (73) Benda Jiří Ing., Žebrák, CZ | | (22) 09.05.2012 | |
| (54) Izolační vrstva, zejména pro pláště zateplení | | (73) Česká pošta, s.p., Praha, CZ | |
| (51) G21F 5/008 | (2006.01) | (54) Zapojení pro mimosoudní vymáhání pohledávek | |
| G21F 5/12 | (2006.01) | | |
| (11) 24059 | | | |
| (21) 2012-25977 | | | |
| (22) 30.04.2012 | | | |
| (73) FITE a. s., Ostrava - Mariánské Hory, CZ | | | |
| MORAVSKÝ VÝZKUM, s.r.o., Ostrava - Moravská Ostrava, CZ | | | |
| Halada Pavel, Havířov - Město, CZ | | | |
| (54) Transportní a manipulační tříplášťový úložný obalový systém pro ukládání vyhořelého jaderného paliva | | | |

ND4Q

První obnovy doby ochrany průmyslových vzorů

- (51) 02-01
(11) 36330
(21) 2014-39912
(22) 09.05.2014
(54) Břišní pás pro stomiky

ND4Q

Třetí obnovy doby ochrany průmyslových vzorů

- (51) 09-02
(11) 32709
(21) 2004-35292
(22) 03.05.2004
(54) Nádoba

PD4A

Převod práv a ostatní změny majitelů patentů

- (11) 296025
- (21) 2004-618
- (73) Marwell Medic s.r.o., Planá, CZ

PD1K

Převod práv a ostatní změny majitelů užitných vzorů

- (11) 28364
- (21) 2015-31018
- (73) Jihočeská univerzita v Českých Budějovicích, České Budějovice, České Budějovice 2, CZ

PD4Q

Převod práv a ostatní změny vlastníků průmyslových vzorů

- (11) 34489
- (21) 2009-37629
- (73) Pavelek Karel, Dolní Věstonice, CZ

QA9A

Nabídka licence

- (73) Vysoká škola báňská-Technická univerzita Ostrava, Ostrava, Poruba, CZ
- (11) 307836
- (54) Zařízení pro výrobu elektřiny s využitím akumulace médií

Zamítnuté a částečně zamítnuté přihlášky ochranných známek před zveřejněním

Kapitola obsahuje údaje o rozhodnutích o přihláškách ochranných známek, u kterých byly na základě provedeného věcného průzkumu shledány Úřadem důvody pro zamítnutí přihlášky ochranné známky podle ustanovení § 4 nebo 6 zákona č. 441/2003 Sb. Na základě toho Úřad vydal rozhodnutí o zamítnutí přihlášky podle ustanovení § 22 zákona č. 441/2003 Sb., a to pro celý seznam výrobků a služeb nebo pro jeho část. Údaje o výsledku rozhodnutí (zamítnutí přihlášky, částečně zamítnutí přihlášky) jsou uvedeny jako datum právní moci rozhodnutí/výsledek rozhodnutí.

(210) **O-529119**
(540)

PRIMAKURZY

20.04.2019/NABYTÍ P.M. - ZAMÍTNUTÍ PŘIHLÁŠKY

(210) **O-545858**
(540)

original hořické

30.04.2019/NABYTÍ P.M. - ZAMÍTNUTÍ PŘIHLÁŠKY

(210) **O-546238**

(540) **SALES FORCE ASSOCIATION**

30.04.2019/NABYTÍ P.M. - ZAMÍTNUTÍ PŘIHLÁŠKY

(210) **O-546239**

(540) **SALES FORCE MAGAZINE**

30.04.2019/NABYTÍ P.M. - ZAMÍTNUTÍ PŘIHLÁŠKY

(210) **O-546403**

(540) **original hořická**

30.04.2019/NABYTÍ P.M. - ZAMÍTNUTÍ PŘIHLÁŠKY

(210) **O-552356**

(540) **Zpívat může každý**

03.05.2019/NABYTÍ P.M. - ZAMÍTNUTÍ PŘIHLÁŠKY

Přehled zveřejněných přihlášek ochranných známek

Přihlášky ochranných známek, které byly na základě výsledků formálního a věcného průzkumu provedeného Úřadem shledány schopné zápisu do rejstříku ochranných známek, jsou obsaženy v této kapitole. Důležitou právní skutečností je, že zveřejněním přihlášky ochranné známky v této kapitole Věstníku (§ 23 zákona č. 441/2003 Sb.) začíná běžet zákonná tříměsíční lhůta pro podání námitek podle ustanovení § 25 zákona č. 441/2003 Sb.

Číselný přehled (210)											
O-542659	O-542889	O-552159	O-552528	O-552758	O-552783	O-552818	O-552932	O-552933	O-552934	O-552937	O-552938
O-553079	O-553229	O-553230	O-553260	O-553273	O-553284	O-553370	O-553568	O-553717	O-553723	O-553773	O-553804
O-553810	O-553817	O-553819	O-553878	O-553879	O-553904	O-553908	O-553909	O-554008	O-554009	O-554013	O-554015
O-554018	O-554039	O-554045	O-554061	O-554074	O-554087	O-554128	O-554129	O-554156	O-554197	O-554198	O-554210
O-554260	O-554273	O-554277	O-554283	O-554286	O-554289	O-554290	O-554291	O-554292	O-554293	O-554294	O-554295
O-554333	O-554345	O-554353	O-554373	O-554416	O-554426	O-554491	O-554513	O-554516	O-554518	O-554526	O-554538
O-554541	O-554545	O-554550	O-554552	O-554557	O-554558	O-554559	O-554563	O-554564	O-554573	O-554575	O-554576
O-554589	O-554611	O-554639	O-554640	O-554645	O-554650	O-554653	O-554654	O-554657	O-554658	O-554659	O-554665
O-554668	O-554669	O-554670	O-554702	O-554704	O-554706	O-554731	O-554734	O-554738	O-554750	O-554859	O-554873
O-554884	O-554898	O-554899	O-554900	O-554903	O-554928	O-554929	O-554980	O-554981	O-554982	O-554989	O-554991
O-554992	O-554993	O-554994	O-554995	O-554996	O-555174	O-555277	O-555279	O-555280	O-555307	O-555311	

Zveřejněné přihlášky ochranných známek

(210) **O-542659**

(220) 03.10.2017

(320) 03.10.2017

(511) 32

(540)

SMÍCHOVSKÝ VÝBĚR

(510) (32) pivo.

(730) **Pivovary Staropramen s.r.o.**, Nádražní 43/84, Praha 5, 15000, CZ

(740) Havel, Holásek & Partners s.r.o., Mgr. Ivan Rámeš, advokát, Na Florenci 2116/15, Praha 1 - Nové Město, 11000

(210) **O-542889**

(220) 11.10.2017

(320) 11.10.2017

(511) 35, 39, 41, 45

(540)



(510) (35) propagační činnost, reklama, služby v oblasti obchodního managementu, obchodní administrativa, služby v oboru kancelářských prací, správa programů pro pravidelné cestující v letecké přepravě, správa zákaznických věrnostních programů, propagace prodeje pro třetí osoby, prezentace výrobků v komunikačních médiích pro účely maloobchodu, reklamní, marketingové a propagační služby, konzultační a poradenské služby a pomoc v oblasti reklamní, marketingové a propagační činnosti, řízení, provozování, organizace a kontrola zákaznických, motivačních, věrnostních, slevových a propagačních programů, služby v oblasti motivačních, věrnostních, slevových a propagačních karet, služby předplatného klubového členství, správa motivačních programů na podporu prodeje výrobků a služeb jiných subjektů, služby zákaznického klubu pro obchodní, propagační a/nebo reklamní účely, služby věrnostních, motivačních, slevových, propagačních a bonusových programů, pomoc v obchodní a podnikatelské činnosti, management a administrativní služby, propagace zboží a služeb pro třetí osoby prostřednictvím internetu, poskytování obchodního prostoru on-line pro nakupující a prodávající výrobků a služeb, pomoc a poradenství v oblasti obchodního managementu, poradenství v oblasti organizování a obchodního managementu, pronájem kancelářských strojů a zařízení, administrativní služby pro podnikové kanceláře, služby pomocného kancelářského personálu, propagace zboží a služeb pro třetí osoby pomocí věrnostních programů, slevových programů, programů podpory prodeje a programů motivačních odměn, kdy členové takových programů získávají nebo dostávají body za nákupy, a tyto mohou být následně vyměněny za zboží, služby nebo cestu, propagace zboží a služeb pro třetí osoby provozováním on-line obchodního centra s odkazy na maloobchodní webové stránky třetích osob v oblasti knihkupectví, počítačové techniky, počítačových programů, kancelářských potřeb, spotřební elektroniky, hudby, sportovního a rekreačního vybavení, dárku, dárkových karet, cestovní potřeb, oděvů, klenotnictví, zdraví a krásy, hraček, cestování, potřeb pro domácnost a zahradu a zboží v třídách 1 až 34, správa zákaznických věrnostních a slevových programů, program pro podporu prodeje a motivační bonusový program, kde jsou body získávány za nákup uhrazený kreditními kartami, a tyto mohou být vyměněny za zboží, služby nebo cesty, správa a sledování převodu a vybírání bodů, které byly získány za nákupy členů věrnostních a slevových programů, programů podpory prodeje a programů motivačních odměn, kancelářské a administrativní služby, poskytování zařízení, kancelářských strojů a zařízení pro účely obchodních jednání a konferencí, poskytování odborného podpůrného personálu za účelem pomoci při vedení kanceláře, jednání a konferencí; (39) doprava a přeprava, balení a skladování zboží, cestovní služby, organizování cest, poskytování informací o dopravě, rezervace dopravy, doprovázení cestujících, rezervace místenek, parkování automobilů, pronájem vozidel, pronájem garáží, řidiči (služby -), logistika v dopravě, pronájem letadel, střezena přeprava cenností, rezervací služby pro prázdninové pobyty a cestování, služby cestovní kanceláře, a to

rezervování a objednávání letecké dopravy, automobilové dopravy, okružních plaveb a dovolených, zajišťování informací o přepravě a cestování, řízení cestovních itinerářů, letecká přeprava cestujících, zboží a nákladu, poskytování informací o cestování, rezervace a zajišťování přístupu do letištních salónek, pozemní podpůrné služby odbavování cestujících, služby týkající se podpory pozemní manipulace s nákladem poskytované na letištích, vykládka nákladu, služby vykládky a opakovaného balení zboží, poskytování informací o službách vykládání nákladu, letecká přeprava pasažérů, zboží a nákladů, poskytování služeb cestovní agentury, a to poskytování služeb cestovních rezervací pro druhé, služeb rezervací letecké přepravy pro druhé, služeb rezervací vozidel pro druhé, služeb rezervací okružních plaveb pro druhé a služeb rezervací dovolených, služby pozemní podpory v oboru letecké dopravy, a to označování, třídění, nakládání, vykládání, přeprava a tranzit/převoz nákladu a zavazadel cestujících, poskytování informací týkajících se nákladu a zavazadel cestujících při tranzitu a doručení, služby vydávání letenek a odbavení leteckých cestujících, letištní rampové služby, přeprava letadel na letišti, poskytování parkovišť a hangárů pro letadla, odtahování letadel, dopravní služby, letištní služby spočívající v poskytování prostoru tranzitních salónek pro cestující, rezervační služby a zajišťování pomocných cestovních služeb, a to výběr sedadel, služby odbavení zavazadel a příručních zavazadel na letišti (nezahrnuje bezpečnostní kontrolu), přednostního nastupování, upgradování do vyšší cestovní třídy, přístupu do letištních salónek, letištní služby pro vozičkáře, pronájem letadel, pronájem letadlových komponentů, pronájem letadlových motorů, přeprava leteckých motorů pro druhé; (41) pořádání zábavy za letu včetně poskytnutí sluchátek pro použití za letu; (45) bezpečnostní kontrola zavazadel, služby přednostní bezpečnostní kontroly.

(730) **American Airlines, Inc.**, 4333 Amon Carter Boulevard, Fort Worth, TX, US

(740) TaylorWessing e|n|w|c advokáti v.o.s., Mgr. Karin Pomaizlová, U Prašné brány 1, Praha 1, 11000

(210) **O-552159**

(220) 27.11.2018

(320) 27.11.2018

(511) 14, 19, 20, 27

(540)

Clockies

(510) (14) přístroje na měření času, pouzdra na šperky a pouzdra na hodiny a hodinky; (19) dekorativní předměty z litého betonu; (20) interiérový nábytek, dekorace vyrobené ze dřeva; (27) závěsné dekorace na stěnu, ne z textilních materiálů.

(730) **Kroupa Jiří Bc.**, Hluboké Mašůvky 309, Hluboké Mašůvky, 67152, CZ

Herényi Andrej Ing., Pražská 1711/47, Znojmo, 66902, CZ

(740) Bc. Jiří Kroupa, č. p. 309, Hluboké Mašůvky, 67152

(210) **O-552528**

(220) 13.12.2018

(320) 26.06.2018

(511) 33

(540)



(510) (33) whisky, saké vyrobené v Japonsku, Awamori (destilované lihoviny z rýže), náhražky saké, japonský bílý alkoholický nápoj (Shochu), japonský sladký míchaný alkoholický nápoj z rýže (Shiro-zake), saké, Naoshi (japonský alkoholický nápoj), japonský míchaný alkoholický nápoj ze

Shochu (Mirin), západní alkoholické nápoje obecně, alkoholické ovocné nápoje, japonské nápoje ze Shochu (Chuhai), alkoholické nápoje s příchutí piva neobsahující slad ani oves, alkoholické nápoje s příchutí piva obsahující slad nebo oves s výjimkou piv a piv s nízkým sladkem, čínské alkoholické nápoje obecně, ochucené alkoholické nápoje.

(730) **Suntory Holdings Limited**, 1-40, Dojima-hama 2-chome, Kita-ku, Osaka-shi, Osaka, JP

(740) Všeťečka Zelený Švorčik Kalenský a partneři, advokátní a patentová kancelář, JUDr. Michal Havlík, Hálkova 1406/2, Praha 2, Nové Město, 12000

(210) **O-552758**

(220) 31.12.2018

(320) 31.12.2018

(511) 41

(540)

Heřman Losos

(510) (41) zábava, sportovní a kulturní činnosti.

(730) **Tuháček Josef**, Kaňkovského 1234/16, Praha 8, 18200, CZ

(210) **O-552783**

(220) 03.01.2019

(320) 03.01.2019

(511) 35, 36

(540)

PATRIA

(510) (35) řízení obchodní činnosti, obchodní administrativa, obchodní analýzy, průzkum a informační služby, reklama, marketing a propagační služby; (36) komoditní finančnictví, finanční a peněžní služby a bankovní služby, investiční poradenství.

(591) Barevná

(730) **Patria Finance, a.s.**, Jungmannova 745/24, Praha 1, Nové Město, 11000, CZ

(210) **O-552818**

(220) 07.01.2019

(320) 07.01.2019

(511) 35, 36, 41

(540)



Nadační fond
Onkologie
pro 21. století

(510) (35) reklamní a propagační činnost pro humánní a charitativní aktivity; (36) financování, elektronické převody finančních prostředků, investování finančních prostředků, organizování veřejné finanční sbírky, grantové rozdělování finančních prostředků, nadační činnost (správa a rozdělování finančních prostředků); (41) humanitární činnost v oblasti kulturní, výchovné a vzdělávací, podpora rozvoje občanské společnosti v rámci vzdělávání a organizování kulturních a vzdělávacích akcí, pořádání kulturních, zábavných a zábavně-společenských akcí, osvětová činnost (vzdělávání), edukativní činnost.

(730) **Nadační fond onkologie pro 21. století**, Měděnecká 117/26, Praha 8, Dolní Chabry, 18400, CZ

(740) Macek and Partners, Mgr. Jiří Macek, Sázavská 751/16, Praha 2, Vinohrady, 12000

(210) **O-552932**

(220) 11.01.2019

(320) 11.01.2019

(511) 6, 19, 20

(540)

KOMA ComfortLine

(510) (6) kovové profily, kovové výrobky zejména pro obytné a sanitární jednotky, pro skladové kontejnery, pro modulové jednotky a stavby, kovové nosné konstrukce, zejména pro obytné a sanitární jednotky, pro skladové kontejnery, pro modulové jednotky a stavby, zámečnické výrobky, kovové sestavy, zejména pro obytné a sanitární jednotky, pro skladové kontejnery, pro modulové jednotky a stavby, skladové kontejnery kovové, obytné sanitární jednotky kovové, modulové jednotky kovové, stavební kovové konstrukční prvky, kovové výrobky pro použití ve stavebnictví; (19) nekovové přenosné stavby (obytné tzv. kontejnery a obytné sestavy tvořené tzv. kontejnery); (20) modulové sestavy a přepravní kontejnery nekovové, velkoprostorové přepravní kontejnery nekovové, skladové kontejnery nekovové.

(730) **KOMA MODULAR s.r.o.**, Říčanská 1191, Vizovice, 76312, CZ

(740) Patentová a známková kancelář, ing. Jaromír Příkryl, Včelín 1161, Hulín, 76824

(210) **O-552933**

(220) 11.01.2019

(320) 11.01.2019

(511) 6, 19, 20

(540)

KOMA FashionLine

(510) (6) kovové profily, kovové výrobky zejména pro obytné a sanitární jednotky, pro skladové kontejnery, pro modulové jednotky a stavby, kovové nosné konstrukce, zejména pro obytné a sanitární jednotky, pro skladové kontejnery, pro modulové jednotky a stavby, zámečnické výrobky, kovové sestavy, zejména pro obytné a sanitární jednotky, pro skladové kontejnery, pro modulové jednotky a stavby, skladové kontejnery kovové, obytné sanitární jednotky kovové, modulové jednotky kovové, stavební kovové konstrukční prvky, kovové výrobky pro použití ve stavebnictví; (19) nekovové přenosné stavby (obytné tzv. kontejnery a obytné sestavy tvořené tzv. kontejnery); (20) modulové sestavy a přepravní kontejnery nekovové, velkoprostorové přepravní kontejnery nekovové, skladové kontejnery nekovové.

(730) **KOMA MODULAR s.r.o.**, Říčanská 1191, Vizovice, 76312, CZ

(740) Patentová a známková kancelář, ing. Jaromír Příkryl, Včelín 1161, Hulín, 76824

(210) **O-552934**

(220) 11.01.2019

(320) 11.01.2019

(511) 6, 19, 20

(540)

KOMA StandardLine

(510) (6) kovové profily, kovové výrobky zejména pro obytné a sanitární jednotky, pro skladové kontejnery, pro modulové jednotky a stavby, kovové nosné konstrukce, zejména pro obytné a sanitární jednotky, pro skladové kontejnery, pro modulové jednotky a stavby, zámečnické výrobky, kovové sestavy, zejména pro obytné a sanitární jednotky, pro skladové kontejnery, pro modulové jednotky a stavby, skladové kontejnery kovové, obytné sanitární jednotky kovové, modulové jednotky kovové, stavební kovové konstrukční prvky, kovové výrobky pro použití ve stavebnictví; (19) nekovové přenosné stavby (obytné tzv. kontejnery a obytné sestavy tvořené tzv. kontejnery); (20) modulové sestavy a přepravní kontejnery nekovové, velkoprostorové přepravní kontejnery nekovové, skladové kontejnery nekovové.

(730) **KOMA MODULAR s.r.o.**, Říčanská 1191, Vizovice, 76312, CZ

(740) Patentová a známková kancelář, ing. Jaromír Příkryl, Včelín 1161, Hulín, 76824

(210) **O-552937**
(220) 11.01.2019
(320) 11.01.2019
(511) 5, 10, 16, 35, 42, 44
(540)



(510) (5) výrobky farmaceutické, veterinářské a diabetické přípravky pro léčebné účely, potraviny pro batolata, léčivé cukrovinky, posilující a povzbuzující nápoje a potraviny pro léčebné účely, výrobky hygienické pro léčebné účely, náplasti, obvazový materiál, hygienické vložky, materiály pro plombování zubů a pro zubní otisky, dezinfekční přípravky, výrobky pro hubení škodlivých zvířat, fungicidy, herbicidy, deodoranty na WC, osvěžovače vzduchu, pleny; (10) přístroje a nástroje chirurgické, zubní a veterinářské, umělé údy, oči a zuby, ortopedické potřeby, materiál na sešívání ran, speciální nábytek k lékařským účelům, ortopedické bandáže, zdravotnické výrobky z gumy, pokrývky vyhřívané elektricky pro léčebné účely; (16) papír a výrobky z papíru, a to tiskoviny, časopisy, periodika, knihy, výrobky knihařské, kalendáře, pohlednice, fotografie, lepenka, psací potřeby, lepidla kancelářská a pro domácnost, tužky, pastely, uhly, štětce, psací stroje, kancelářské potřeby kromě nábytku, školní sešity, skicáky, pastelky, tuhy, guma na mazání, ořezávátka, ořezávátka - strojky, penály, papírové ubrousky, papírové kapesníky, pytle a sáčky z plastických hmot pro obalovou techniku, papírové obaly, obrazy, omalovánky, obtisky, karty, razítka a razidla, písma pro tiskárny, tiskařské štočky, kopírovací zařízení (cyklostyly); (35) inzertní, reklamní a propagační služby, pomoc při řízení obchodní činnosti, obchodní administrativa, kancelářské práce, marketingové služby, zprostředkování obchodních záležitostí (zákaznický servis, to je zajišťování odbytu, zastupování při obchodních jednáních, sjednávání obchodních podmínek), rozmnožování a tisk reklamních a propagačních dokumentů, automatické zpracování dat, aranžování výloh a vystaveného zboží, teleshopping, výstavy k reklamním a obchodním účelům; (42) vědecké a technologické služby a s nimi spojený výzkum a návrhy, průmyslové analýzy a výzkum, návrh a vývoj počítačového hardwaru a softwaru, služby techniků (vyhodnocení, odhady, výzkum a posudky v oblasti vědy a techniky), vědecký výzkum pro lékařské účely; (44) lékařské služby, aplikace diagnostických, plánovacích a ozařovacích metod k léčbě nádorových onemocnění, léčba prostřednictvím radiační léčebné technologie, radioterapie, ozařování nádorů urychlenými částicemi jádra atomu, protonová terapie, určování polohy nádorového ložiska metodou počítačové tomografie, magnetické rezonance a pozitronové emisní tomografie, veterinární služby, péče o hygienu a krásu osob a zvířat, zemědělské, zahradnické a lesnické služby, služby týkající se pěstování rostlin, služby týkající se zahradního designu, aranžování květin.

(591) Barevná
(730) **Proton Therapy Center Czech s.r.o.**, Budínova 2437/1a, Praha 8, Libeň, 18000, CZ
(740) Macek and Partners, Mgr. Jiří Macek, Sázavská 751/16, Praha 2, Vinohrady, 12000

(210) **O-552938**
(220) 11.01.2019
(320) 11.01.2019
(511) 5, 10, 16, 35, 42, 44
(540)



(510) (5) výrobky farmaceutické, veterinářské a diabetické přípravky pro léčebné účely, potraviny pro batolata, léčivé cukrovinky, posilující a povzbuzující nápoje a potraviny pro léčebné účely, výrobky hygienické pro léčebné účely, náplasti, obvazový materiál, hygienické vložky, materiály pro plombování zubů a pro zubní otisky, dezinfekční přípravky, výrobky pro hubení škodlivých zvířat, fungicidy, herbicidy, deodoranty na WC, osvěžovače vzduchu, pleny; (10) přístroje a nástroje chirurgické, zubní a veterinářské, umělé údy, oči a zuby, ortopedické potřeby, materiál na sešívání ran, speciální nábytek k lékařským účelům, ortopedické bandáže, zdravotnické výrobky z gumy, pokrývky vyhřívané elektricky pro léčebné účely; (16) papír a výrobky z papíru, a to tiskoviny, časopisy, periodika, knihy, výrobky knihařské, kalendáře, pohlednice, fotografie, lepenka, psací potřeby, lepidla kancelářská a pro domácnost, tužky, pastely, uhly, štětce, psací stroje, kancelářské potřeby kromě nábytku, školní sešity, skicáky, pastelky, tuhy, guma na mazání, ořezávátka, ořezávátka - strojky, penály, papírové ubrousky, papírové kapesníky, pytle a sáčky z plastických hmot pro obalovou techniku, papírové obaly, obrazy, omalovánky, obtisky, karty, razítka a razidla, písma pro tiskárny, tiskařské štočky, kopírovací zařízení (cyklostyly); (35) inzertní, reklamní a propagační služby, pomoc při řízení obchodní činnosti, obchodní administrativa, kancelářské práce, marketingové služby, zprostředkování obchodních záležitostí (zákaznický servis, to je zajišťování odbytu, zastupování při obchodních jednáních, sjednávání obchodních podmínek), rozmnožování a tisk reklamních a propagačních dokumentů, automatické zpracování dat, aranžování výloh a vystaveného zboží, teleshopping, výstavy k reklamním a obchodním účelům; (42) vědecké a technologické služby a s nimi spojený výzkum a návrhy, průmyslové analýzy a výzkum, návrh a vývoj počítačového hardwaru a softwaru, služby techniků (vyhodnocení, odhady, výzkum a posudky v oblasti vědy a techniky), vědecký výzkum pro lékařské účely; (44) lékařské služby, aplikace diagnostických, plánovacích a ozařovacích metod k léčbě nádorových onemocnění, léčba prostřednictvím radiační léčebné technologie, radioterapie, ozařování nádorů urychlenými částicemi jádra atomu, protonová terapie, určování polohy nádorového ložiska metodou počítačové tomografie, magnetické rezonance a pozitronové emisní tomografie, veterinární služby, péče o hygienu a krásu osob a zvířat, zemědělské, zahradnické a lesnické služby, služby týkající se pěstování rostlin, služby týkající se zahradního designu, aranžování květin.

(591) Barevná
(730) **Proton Therapy Center Czech s.r.o.**, Budínova 2437/1a, Praha 8, Libeň, 18000, CZ
(740) Macek and Partners, Mgr. Jiří Macek, Sázavská 751/16, Praha 2, Vinohrady, 12000

(210) **O-553079**
(220) 18.01.2019
(320) 18.01.2019
(511) 29, 30, 39, 43
(540)

Perfekt bistro

(510) (29) hranolky, brambory (zpracované), brambory (vařené); (30) sendviče, kuřecí sendviče, sendviče s masem, grilované sendviče, pizza, čerstvá pizza, calzone (plněná pizza), těsto na pizzu, hotová pizzová jídla, dezerty hotové (cukrovinky), zmrzlina, pečivo, omáčky, chuťové omáčky, koření; (39) donáška pizzy a ostatních pokrmů; (43) služby zajišťující stravování a nápojů.

(730) **Klapková Adéla Ing.**, Koněvova 2395/194, Praha, 13000, CZ

(210) **O-553229**

(220) 24.01.2019

(320) 24.01.2019

(511) 32, 35, 40

(540)

STOJÁK

(510) (32) piva a nealkoholické nápoje všeho druhu zařazené do třídy 32; (35) maloobchod-velkoobchod, export-import, internetový obchod (e-shop), vše s výše uvedenými výrobky ve třídě 32, marketing, reklama, propagace všemi druhy médií, rozšiřování reklamních, upomínkových a propagačních předmětů; (40) sladovnictví a pivovarnictví, a to vaření piva a výroba sladu na zakázku a konzultační a poradenská činnost při výrobě piva a sladu.

(730) **Bartíková Eva**, Kurzova 2391/9, Praha 5, Stodůlky, 15500, CZ

(740) Ing. Francis Jupa, patentový zástupce, Měchenická 4/2554, Praha 4, 14100

(210) **O-553230**

(220) 24.01.2019

(320) 24.01.2019

(511) 32, 35, 40

(540)

PRVNÍ STOJÁK MEZI LEŽÁKY

(510) (32) piva a nealkoholické nápoje všeho druhu zařazené do třídy 32; (35) maloobchod-velkoobchod, export-import, internetový obchod (e-shop), vše s výše uvedenými výrobky ve třídě 32, marketing, reklama, propagace všemi druhy médií, rozšiřování reklamních, upomínkových a propagačních předmětů; (40) sladovnictví a pivovarnictví, a to vaření piva a výroba sladu na zakázku a konzultační a poradenská činnost při výrobě piva a sladu.

(730) **Bartíková Eva**, Kurzova 2391/9, Praha 5, Stodůlky, 15500, CZ

(740) Ing. Francis Jupa, patentový zástupce, Měchenická 4/2554, Praha 4, 14100

(210) **O-553260**

(220) 25.01.2019

(320) 25.01.2019

(511) 9, 16, 20, 21, 24, 25

(540)

na pankáče

(510) (9) obaly na telefony, obaly na mobilní telefony, kožené obaly na chytré telefony, obaly na telefony (speciálně upravené); (16) samolepky [papírnické zboží], alba na samolepky; (20) truhly, koše, dřevěné bedny (jiné než pro domácí nebo kuchyňské upotřebení), dřevěné bedny na ukládání hraček; (21) skleněné hrnečky, termosky (polní lahve), termosky na nápoje, termosky na jídlo, nádoby tepelně izolační (termosky), termosky k použití v domácnosti, talíře, papírové talíře, stolní talíře, plastové talíře; (24) baseballové čepice; (25) trička, bundy, džínové bundy, kožené bundy, zimní bundy, sportovní bundy, nepromokavé bundy, teplákové bundy, košilové bundy, dlouhé bundy, kšiltovky na golf, čepice, vlněné čepice, sportovní čepice, lyžařské čepice, pletené čepice, mikiny, mikiny s kapucí, sportovní mikiny s kapucí.

(730) **Hantychová Klára Bc.**, Vilová Ulička 502/16, Ústí nad Labem, Klíše, 40001, CZ

(210) **O-553273**

(220) 28.01.2019

(320) 28.01.2019

(511) 21, 25

(540)

the only van

(510) (21) hrnky, keramické hrnky, šálky; (25) pokrývky hlavy s kšiltem.

(730) **Hantychová Klára Bc.**, Vilová Ulička 502/16, Ústí nad Labem, Klíše, 40003, CZ

(210) **O-553284**

(220) 28.01.2019

(320) 28.01.2019

(511) 16, 25, 35, 41

(540)

Playback Painters

(510) (16) dekorační materiály a materiály pro umělce spadající do této třídy; (25) oděvy, obuv, konfekční oděvy, kšilty (pokrývky hlavy); (35) zprostředkování obchodů, maloobchodní prodej materiálů pro výtvarníky, maloobchodní prodej uměleckých děl; (41) živá hudba, služby v oblasti vzdělávání, zábavy a sportu.

(730) **Mészáros Daniel**, Tumaňanova 149/55, Brno, Mokrá Hora, 62100, CZ

(210) **O-553370**

(220) 30.01.2019

(320) 30.01.2019

(511) 6, 7, 12

(540)



(510) (6) kovové spojky řetězů; (7) rozvodová ozubená kola, ozubená kola startérů, ozubená kola do strojů, ozubená kola jako části strojů, čelní ozubená kola (části strojů), ozubené převody pro plavidla, ozubené převody pro stroje, ozubené spojky do strojů, převodovky strojů, převodovky pro stroje, převodovky jako části strojů, spojky obráběcích strojů, hřídelové spojky (stroje); (12) ozubená kola, ozubená kola pro pohon motocyklů, ozubená kola pro pozemní vozidla, ozubená kola do pozemních vozidel, ozubené spojky na pozemní vozidla, převodovky, redukční převodovky, převodovky na motorová vozidla, převodovky na pozemní vozidla, diferenciální převodovky do pozemních vozidel, mechanické převodovky pro pozemní vozidla.

(591) Barevná

(730) **MKV ozubená kola s.r.o.**, Lochotínská 407/13, Plzeň, Severní Předměstí, 30100, CZ

(210) **O-553568**

(220) 07.02.2019

(320) 07.02.2019

(511) 35, 36, 39, 41, 43

(540)



(510) (35) informace (obchodní nebo podnikatelské -), informace o obchodních kontaktech, marketing, marketingové studie, obchodní management pro nezávislé poskytovatele služeb, obchodní nebo podnikatelský průzkum, obchodní reklama (pro třetí osoby), poskytování obchodních informací prostřednictvím webových stránek, pronájem reklamních materiálů, reklama, rozšiřování reklamních a inzertních materiálů zákazníkům (letáky, prospekty, tisky, vzorky), služby obchodního zprostředkování, sjednávání a uzavírání obchodních transakcí pro třetí strany, styky s veřejností; (36) informace o pojištění, poradenství v oblasti pojištění, směňování peněžních prostředků, uzavírání pojištění, zprostředkování pojištění; (39) autobusová doprava, automobilová doprava, doprava, doprava při prohlídkách památek, doprovázení cestujících, informace o dopravě, organizace dopravy pro zájezdy, navigační služby pro řidiče při cestování, osobní doprava, pronájem autobusů, pronájem automobilů, pronájem plavidel, pronájem vozidel, rezervace dopravy, rezervace místenek, služby řidičů, úschovna zavazadel, vyjížděky výletní lodí, zařízení přepravy osob pro jiné osoby prostřednictvím on-line aplikace, zprostředkování dopravy, zprostředkování přepravy; (41) klubové služby (zábava nebo vzdělávání), on-line vydávání elektronických knih a časopisů, pořádání a vedení osobních vzdělávacích fór, pořádání a vedení seminářů, pořádání a vedení workshopů (školení), praktický výcvik (předvádění), prázdninové tábory (zábava), provozování rekreačních zařízení, provozování sportovních zařízení, půjčování herního vybavení, půjčování sportovního vybavení (s výjimkou vozidel), služby klubů zdraví (zdravotní a kondiční cvičení), služby osobního trenéra (kondiční trénink), vedení kurzů kondičního cvičení, zábava; (43) hotelové služby, zajištění stravování, pronájem jednacích místností, pronájem přechodného ubytování, pronájem stanů, pronájem židlí, stolů, ubrusů a skleněného nádobí, provozování kempů, restaurace, rezervace přechodného ubytování, rezervace ubytování v hotelech, rezervace ubytování v penzionech, služby recepcí pro přechodné ubytování (správa odjezdů a příjezdů), turistické ubytovny.

(730) **Cestovní kancelář CK2 s.r.o.**, Kafkova 527/10, Praha 6, 16000, CZ

(740) JUDr. Valerie Vodičková, advokát, Vodičkova 40, Praha 1, 11000

(210) **O-553717**
(220) 12.02.2019
(320) 12.02.2019
(511) 41, 43
(540)

MOON
CLUB

(510) (41) herny, noční kluby, pronájem rozhlasových a televizních přijímačů, organizování soutěží, organizování sportovních soutěží, soutěže; (43) bary, bufety, kavárny, penziony, poskytování přechodného ubytování, provoz hotelového ubytování, restaurace, ubytovací služby (hotely, penziony), zásobování (catering).
(730) **Matoušek Václav**, Pelhřimovská 1033/5, Praha 4, Michle, 14000, CZ
Matoušek Michal, Za farou 1063/8, Praha 5, Slivenec, 15400, CZ
(740) Lucie Lhotáková, Chocholelova 865, Praha 4, 14900

(210) **O-553723**
(220) 12.02.2019
(320) 12.02.2019
(511) 37
(540)

Autoservis pneuservis Antony

(510) (37) autoservisy, čištění, opravy, údržba a tankování vozidel, služby pneuservisu.
(730) **Antonyová Hana**, Břeclavská 540, Valtice, 69142, CZ

(210) **O-553773**
(220) 13.02.2019
(320) 13.02.2019
(511) 18, 25, 40
(540)



(510) (18) kůže, imitace kůže, módní doplňky z kůže a imitace kůže, deštníky, slunečníky a hole, kufrы a zavazadla; (25) oděvy, obuv, kloboučnické zboží, dámské a pánské klasické svrchní oděvy, dámské a pánské jeansové obleky, saka, kalhoty, pláště, sukně, košile, halenky, trička, vesty, sportovní oděvy a oděvní doplňky, spodní prádlo, kravaty, opasky, klobouky, šály, ponožky punčochy, klasická a sportovní obuv, čepice, klobouky, čelenky a kulichy; (40) šití svrchních a sportovních oděvů, prádla a oděvních doplňků.
(730) **Donát Vojtěch MgA**, Resslerova 254, Hlinsko, 53901, CZ
(740) JUDr. Aleš Zábrš, Na Beránce 2, Praha 6, 16000

(210) **O-553804**
(220) 15.02.2019
(320) 15.02.2019
(511) 32, 33, 35, 41
(540)

... *dučky* MOST!

(510) (32) pivo, nealkoholické nápoje; (33) alkoholické nápoje (s výjimkou piva); (35) inzertní a reklamní činnost; (41) výchovná a zábavní činnost.
(730) **Venclíček Bohumil Ing.**, J. A. Komenského 514/20, Most, 43401, CZ

(210) **O-553810**
(220) 15.02.2019
(320) 15.02.2019
(511) 31, 35, 44
(540)



(510) (31) čerstvé ovoce a zelenina, i omyté a voskované; (35) shromažďování různých výrobků ve prospěch jiných osob (vyjma přepravy těchto výrobků), aby si zákazníci mohli tyto výrobky pohodlně prohlédnout a koupit - tyto služby mohou být poskytovány maloobchody, velkoobchody, prostřednictvím prodejních automatů, objednávkových katalogů nebo elektronických médií; (44) služby spojené s pěstováním rostlin, zahradnictví, služby spojené s květinovým uměním (navrhování květinových aranžmá), květinové kompozice (aranžování), zahradní design.
(591) Barevná
(730) **Albrechtová Renata**, Žižkova 539, Kladno, 27201, CZ

(210) **O-553817**
(220) 15.02.2019
(320) 15.02.2019
(511) 36, 37, 41, 43
(540)



(510) (36) správa nemovitostí, pronájem nemovitostí a majetku; (37) údržba nemovitostí; (41) služby parků pro volný čas, služby v oblasti vzdělávání, zábavy a sportu, služby v oblasti fitness, provozování sportovních zařízení, poskytování zařízení pro zimní sporty, pronájem zařízení a vybavení ke vzdělávání, zábavě, sportu a kultuře; (43) ubytovací služby (hotely, penziony), ubytovací služby v rekreačních střediscích, dočasné ubytování.
(730) **SPORTOVNÍ AREÁLY MĚSTA KLADNA s.r.o.**, Sportovců 818, Kladno, Rozdělov, 27204, CZ
(740) **MACH LEGAL**, advokátní kancelář s.r.o., JUDr. Tomáš Mach Ph.D., Viktora Huga 377/4, Praha 5, Smíchov, 15000

(210) **O-553819**
(220) 15.02.2019
(320) 15.02.2019
(511) 37, 41, 43
(540)

AQUAPARK
Kladno

(510) (37) služby údržby sportovních zařízení; (41) provozování vodních parků (služby), služby parků pro volný čas, provozování sportovních zařízení, pronájem sportovních zařízení nebo zařízení na cvičení, poskytování sportovních a rekreačních zařízení, poskytování prostor a zařízení sportovních klubů; (43) dočasné ubytování, hotely, ubytovny a penziony, prázdninové a turistické ubytování.
(730) **SPORTOVNÍ AREÁLY MĚSTA KLADNA s.r.o.**, Sportovců 818, Kladno, Rozdělov, 27204, CZ
(740) **MACH LEGAL**, advokátní kancelář s.r.o., JUDr. Tomáš Mach Ph.D., Viktora Huga 377/4, Praha 5, Smíchov, 15000

(210) **O-553878**
(220) 18.02.2019
(320) 18.02.2019
(511) 36, 41
(540)

nové
boleslavsko

(510) (36) shromažďování a poskytování finančních prostředků na podporu společensky prospěšných či významných projektů a aktivit, grantové rozdělování finančních prostředků, nadační činnost v oblasti finanční; (41) podpora a vytváření společensky prospěšných či významných kulturních, sportovních, vzdělávacích, výchovných projektů a aktivit, nadační činnost v oblasti kultury, sportu, výchovy a vzdělávání
(591) Barevná
(730) **ŠKODA AUTO a.s.**, tř. Václava Klementa 869, Mladá Boleslav, Mladá Boleslav II, 29301, CZ

(210) **O-553879**
(220) 19.02.2019
(320) 19.02.2019
(511) 5, 29, 30, 32, 41, 42
(540)

SKINNY

(510) (5) výrobky parafarmaceutické, vitamíny, minerály a stopové prvky, dietní a nutriční přípravky pro léčebné účely, medicínální sirupy, kombinované přípravky vitamínů, minerálů, stopových prvků a bylinných výtažků, potravinové doplňky i obohacené vitamíny nebo minerály nebo stopovými prvky, vitamínové přípravky, multivitaminové preparáty, minerály a multiminerálové preparáty, bylinné čaje, léčivé rostliny, dietetické látky upravené pro lékařské účely, bílkovinné přípravky nebo potrava pro lékařské účely, bylinné výtažky nebo sirupy, vitamínová výživa ve formě koncentrátů, proteinové koncentráty jako výživné přísady k potravinám, léčivé cukrářské výrobky a cukrovinky s léčivými účinky, přípravky,

poživatiny obsahující biologické katalyzátory pro fyzicky aktivní osoby, sportovce, rekonvalescenty, posilující poživatiny, extrakty a potraviny pro zvláštní výživu, dietetické a diabetické poživatiny a potraviny pro zvláštní výživu, potravní doplňky pro posílení imunity organismu a zlepšení zdraví v tuhém i tekutém stavu ve formě práškových směsí, kapek, sirupů, gelů, past, tablet, šumivých tablet, pastilek, dražé, tobolek, kapslí, bonbónů, žele, prášků, vše výše uvedené pro léčebné účely, diabetické a dietetické nápoje pro léčebné účely, přírodní pramenité a kojenecké vody pro léčebné účely, obohacené vitamínové nápoje a koncentráty pro léčebné účely, potravinové doplňky ne pro lékařské účely obsahující látky živočišného původu, přípravky zvláštní výživy pro sportovce nebo osoby s vysokým energetickým výdejem (potravinové doplňky), potravní doplňky neléčebné pro posílení imunity organismu a zlepšení zdraví rostlinného původu v tuhém i tekutém stavu ve formě práškových směsí, kapek, sirupů, gelů, past, tablet, šumivých tablet, pastilek, dražé, tobolek, kapslí, bonbónů, žele, prášků, vše výše uvedené pro neléčebné účely; (29) protein pro lidskou spotřebu, proteinové výrobky a přípravky pro výživu, tuky, jedlé oleje, výživné přípravky pro denní doplnění stravy jako instantní strava nebo samostatná směs, skládající se hlavně z mléka v prášku nebo živočišných proteinů, také s přidáním vitamínů nebo minerálů nebo stopových prvků nebo cukru, konzervované potraviny a poživatiny z ovoce, zeleniny, bílkovin, bylin, olejnin a mikrobiologických kultur, ovocné dřeně, výživné bylinné extrakty, texturované proteiny a jejich směsi pro humánní využití; (30) káva a náhražky kávy, obilné vločky a jiné obilné výrobky určené k lidské výživě, mšiči, čaje, pekařské, cukrářské a cukrovinkářské výrobky, zejména oplatky, sušenky, keksy, bonbóny; (32) nealkoholické nápoje sycené i nesycené, včetně nápojů minerálních, šumivých, iontových a energetických, sirupy, koncentráty a jiné přípravky pro přípravu nápojů, ovocné a zeleninové šťávy v rámci této třídy, mošty, ovocné nektary a nápoje z ovocných šťáv, stolní a minerální vody, diabetické a dietetické nápoje neléčebné, práškové nealkoholické nápoje, práškové přípravky a příchuťové výroby nealkoholických nápojů a likérů, nealkoholické aperitivy; (41) organizace a pořádání sportovních a výchovných akcí soutěží, zejména se zaměřením na fitness a zdravý životní styl, provozování sportovních zařízení a zařízení sloužících k regeneraci a rekondici, včetně fit center a indoor cyclingu, pořádání kurzů aerobiku, pořádání sportovních pobytů, pořádání kurzů pro cvičitele aerobiku, trenéry a rozhodčí, pořádání tělovýchovných kurzů a činnost sportovních instruktorů, poradenství sportovní, činnost vyučovací, výchovná, vzdělávací a zábavní; (42) výzkumná a vývojová činnost v oblasti výživy lidí a zvířat, výzkum zaměřený na optimalizaci výživy v zátěžových situacích jako je stres, dlouhodobá i krátkodobá fyzická nebo psychická zátěž, nevhodné životní prostředí a sportovní výkony, výzkumná a poradenská činnost týkající se optimalizace složení stravy a potravinových doplňků pro člověka.

(591) Barevná
(730) **SKINNY.cz s.r.o.**, Branická 213/53, Praha 4, Braník, 14700, CZ

(210) **O-553904**
(220) 19.02.2019
(320) 19.02.2019
(511) 31, 32, 40
(540)

Kail

(510) (31) pivovarský slad; (32) pivo a pivovarnické výrobky; (40) pivovarnické služby.
(730) **Spáčil Vít**, Přímětická 1194/24, Praha 4, Michle, 14000, CZ

(210) **O-553908**
(220) 19.02.2019
(320) 19.02.2019
(511) 9, 14, 16, 18, 20, 21, 24, 25, 28, 30, 35, 38, 41
(540)

DYCKY MOST!

(510) (9) audiovizuální díla, zvukové, obrazové a zvukově obrazové záznamy v analogové nebo digitální podobě na datových nosičích nebo ke stažení na internetu nebo prostřednictvím jiné datové či komunikační sítě, nosiče zvukových, obrazových a zvukově obrazových záznamů a dat nahrané i nenahrané, optické disky, kompaktní disky, dvd, blu-ray disky, gramofonové desky, magnetické pásky, videokazety, magnetické disky, exponované filmy, software, elektronické databáze a katalogy, softwarové aplikace a hry pro počítače, chytré telefony, tablety a jiná komunikační zařízení a zařízení výpočetní techniky, elektronické publikace na nosičích a ke stažení, počítačový hardware, periferní počítačová zařízení, audiovizuální a fotografické přístroje, komunikační zařízení, přístroje pro

zachycení, vysílání, přenos, příjem a reprodukci zvuku a obrazu, elektronická zařízení a příslušenství na zpracování dat, audiovizuální přístroje a zařízení, přístroje pro záznam zvuku a obrazu, elektronická navigační zařízení, obaly a pouzdra na nosiče dat a záznamů, kompas, brýle, sluneční brýle, pouzdra na brýle, dekorační magnety, podložky pod myš (příslušenství počítačů); (14) mince, medaile, odznaky, přívěšky na klíče, šperky, klenoty, bižuterie, charitativní náramky (bižuterie), korálky na výrobu šperků, sochy a figurky vyrobené z drahých kovů či kamenů nebo jejich napodobeninami nebo potažené drahými kovy nebo jejich napodobeninami, drahokamy a polodrahokamy, hodinářské a chronometrické přístroje, hodinky, hodiny, budíky, obaly na mince, šperkovnice, skříňky a kazety na šperky, pouzdra na šperky, pouzdra na hodiny a hodinky; (16) tiskářské výrobky, knihy, časopisy, fotografie, fotoalba a alba pro sběratele, kalendáře, diáře, poznámkové bloky, plakáty, letáky, nálepky, navštívenky, pohledy, přání, sběratelské karty, katalogy, manuály, vstupenky, poštovní známky, záložky do knih, tisky, grafické reprodukce, mapy, kancelářské potřeby kromě nábytku, kancelářský a dopisní papír, desky na dokumenty, obálky, razítka, lepicí pásky, psací potřeby, školní potřeby, vyučovací pomůcky a potřeby kromě přístrojů, pera, tužky, zvýrazňovače, fixy, gummy na gumování, penály, malířské soupravy pro umělce a děti, štětce, pastelky, materiály na modelování, krabice z papíru nebo lepenky, papírové tašky, balicí papír; (18) zavazadla a tašky, školní tašky, sportovní tašky, cestovní tašky, nákupní tašky, batohy, kufry, kufříky, toaletní kufříky (nevybavené), aktovky, kabelky, peněženky, pouzdra z kůže nebo imitace kůže, klíčenky (pouzdra na klíče), konferenční desky z kůže nebo imitace kůže, pouzdra na vizitky, visačky na zavazadla, deštníky, slunečníky, obaly na deštníky, hole, vycházkové hole, trekkingové hole, zvířecí kůže a imitace kůže, sedlářské výrobky, ozdoby z kůže a imitace kůže, závěsná nosítka na nošení dětí, kožené potahy na nábytek, obojky, vodítka a oblečky na zvířata; (20) nábytek, polštáře (dekorační i na spaní), bedny na hračky, nekovové boxy na nářadí (nevybavené), truhlářské výrobky, cestovní dětské postýlky, dětské ohrádky, přebalovací podložky, figuríny, figurky a sochy ze dřeva, vosku, sádry nebo plastu, modely vozidel (dekorace), modely letadel (dekorace) nebo modely zvířat (dekorace) ze dřeva, vosku, sádry nebo plastu, ozdoby na potraviny z umělých hmot, identifikační náramky a štítky, ne kovové, lůžkoviny, s výjimkou ložního prádla, matrace, nafukovací matrace, ne pro léčebné účely, nafukovací reklamní předměty, interiérové okenní rolety a žaluzie nekovové, nástěnky (vývěsky), s výjimkou kovových a elektronických, obaly na oděvy (pro uskladnění), pelechy pro domácí mazlíčky, plastové nádoby jako obaly, podložky na spaní (karimatky), poštovní schránky, s výjimkou kovových a zděných, boudy pro domácí mazlíčky, ptačí budky, zrcadla, kapesní zrcátka; (21) domácí a kuchyňské potřeby a nádoby, nádobí na vaření a nádobí na stolování, kromě nožů, vidliček a lžic, kuchyňské náčiní, náčiní na vaření, ne elektrické, nádoby na pití a barové příslušenství, hrníčky, lahve, sklenice, termosky a termohrnky (tepelně izolované nádoby), umělecká díla a dekorační předměty ze skla, porcelánu, keramiky nebo kameniny, pokladničky na mince, kosmetické a toaletní potřeby a pomůcky do koupelny zařazené v této třídě, zubní kartáčky, dětské vaničky, nočníky, štětce a houbičky na nanášení líčidel, vybavené toaletní taštičky, hřebeny a mycí houby, kartáče, pomůcky na čištění, košťata, mopy, smetáky, prachovky na nábytek, úklidové hadry, sušáky na prádlo, žehličí prkna; (24) textilie a náhražky textilií, bytový textil, textilní a plastové záclony a závěsy, kuchyňský textil a stolní prádlo, prostírání a ubrusy, nikoliv z papíru, textilní utěrky, potahy a povlaky na nábytek, přehozy, ložní prádlo, prostěradla a povlečení, povlaky na polštáře, příkrývky prošívané prachové a pětové, příkrývky z dutého vlákna, spací pytle, koupelnový textil, ručníky, hygienické žínky, látkové kapesníky, textilní tapety, látkové prapory; (25) oděvy, obuv, a pokrývky hlavy, divadelní, filmové a maškarní kostýmy, trička, košile, halenky (blůžky), bundy, mikiny, svetry, pulovry, kabáty, vesty, saka, pánské obleky, dámské kostýmy a šaty, kravaty, motýlky, šátky na hlavu a na krk, závoje, dětské oděvy, bryndáčky, nikoliv z papíru, župany, noční košile, pyžama, rukavice, palčáky, šály, kalhoty, sukně, legíny, šortky, spodní prádlo, tílka, spodničky trenýrky, punčochy, punčocháče, kalhotky, podprsenky, ponožky, podkolenky, oděvy pro sport a volný čas, sportovní dresy, teplákové soupravy, plavky, pláštěnky, opasky, šle, boty, tenisky, sandály, holínky, kozačky, sněhule, gumáky, pantofle, bačkory, sportovní a taneční obuv, lodičky (obuv), klobouky, čepice, kšiltovky, kšiltů, kulichy, čelenky, barety, sportovní pokrývky hlavy (jiné než helmy), pracovní oděvy (s výjimkou ochranných), zástěry; (28) hry, hračky a zábavní předměty, figurky na hraní, plyšové hračky, panenky, stolní hry, puzzle (hračky), hrací karty, sběratelské karty (karetní hry), stavebnice (hračky), bublifuky, hrací míče, stírací losy pro loterijní hry, sportovní vybavení a sportovní potřeby nezahrnuté do jiných tříd, vánoční ozdoby, vybavení dětských hřišť nezahrnuté do jiných tříd, kapesní elektronické hry, vybavení pro počítačové hry (mimo software), herní

automaty; (30) pekárenské výrobky, cukrovinky, čokoláda a zákusky, čokoládové cukrovinky, čokoládové figurky, čokoládové ozdoby na dorty, čokoládové ozdoby na vánoční stromky, adventní kalendáře, marcipán, marcipánové cukrovinky, marcipánové figurky a ozdoby, cukrářské polevy, čokoládové pěny, pomazánky na bázi čokolády, nugát, oříšky v čokoládě, ovocné želé (cukrovinky), bonbóny, lízátko, cukrová vata, žvýkačky neléčivé, zmrzlina, nanuky, mražené cukrovinky a dezerty, moučníky, zákusky, dorty, koláče, sladké pečivo, perníčky, sušenky, oplatky, krekry, slané sušenky, cereální lupínky, pudinky, cereální tyčinky, müsli, káva, čaj, kakao a náhražky kávy, kakaové přípravky k výrobě nápojů, sirupy na ochucování, přípravky vyrobené z obilnin, chléb, pečivo, pekárenské výrobky, cukr, med, melasa; (35) propagační činnost, reklama, marketingové služby, televizní reklama, reklama online, poskytování reklamního prostoru, pronájem reklamního času v komunikačních médiích, licence na výrobky a služby pro třetí osoby (komerční správa), merchandising, grafická úprava pro reklamní účely, organizování obchodních nebo reklamních akcí; (38) televizní vysílání a přenosy, audiovizuální přenosové služby, přenos a vysílání dat, přenos digitálních dat prostřednictvím televize, přenos informací elektronickými prostředky, bezdrátové vysílání, kabelové vysílání, satelitní vysílání, provozování vysílacích zařízení, vysílání programů přes internet, distribuce dat nebo audiovizuálních záznamů prostřednictvím globální počítačové sítě nebo internetu, elektronický přenos dat, streaming zvukového materiálu a video materiálu na internetu, služby přenosu videa na vyžádání (vod), poskytování internetových diskusních fór, poskytování služeb v oblasti online komunikace, přenos interaktivního zábavního software prostřednictvím elektronických komunikačních sítí, přenos zpráv prostřednictvím elektronických médií, informační služby týkající se televizního vysílání; (41) zábava, vzdělávání a výuka, zábavní, sportovní a kulturní aktivity, výroba rozhlasových a televizních pořadů, filmová a video produkce, výroba audiovizuálních nahrávek, zvuková produkce, videoprodukce a fotografování, služby televizního studia, filmová studia, televizní zábava, hudební koncerty prostřednictvím televize, psaní scénářů, výroba titulků, dabing, filmová distribuce, projekce filmů, pronájem a půjčování filmů, organizace kulturních, zábavních a sportovních akcí, organizování a pořádání výstav k zábavním účelům, organizování festivalů, organizování her a soutěží, poskytování služeb zábavních parků, divadelní představení, provozování internetových her (bez možnosti stažení), vydavatelská činnost a zpravodajství, reportéřské služby, online publikování, poskytování elektronických publikací, tvorba zpravodajských programů, informace o zábavě.

(730) Česká televize, Na hřebenech II 1132/4, Praha 4, Podolí, 14700, CZ

(210) O-553909

(220) 19.02.2019

(320) 19.02.2019

(511) 9, 38, 41

(540)

Koptashow

(510) (9) audiovizuální díla, zvukové, obrazové a zvukově obrazové záznamy v analogové nebo digitální podobě na datových nosičích nebo ke stažení na internetu nebo prostřednictvím jiné datové či komunikační sítě; (38) televizní vysílání a přenosy, bezdrátové vysílání, kabelové vysílání, satelitní vysílání, vysílání programů přes internet, distribuce dat nebo audiovizuálních záznamů prostřednictvím globální počítačové sítě nebo internetu, streaming zvukového materiálu a video materiálu na internetu, služby přenosu videa na vyžádání (VoD); (41) zábava, vzdělávání a výuka, výroba rozhlasových a televizních pořadů, filmová a video produkce, výroba audiovizuálních nahrávek, televizní zábava, organizace kulturních, zábavních a sportovních akcí, organizování a pořádání výstav k zábavním účelům, organizování festivalů, organizování her a soutěží, divadelní představení, online publikování, poskytování elektronických publikací, informace o zábavě.

(730) Česká televize, Na hřebenech II 1132/4, Praha 4, Podolí, 14700, CZ

(210) O-554008

(220) 22.02.2019

(320) 22.02.2019

(511) 16, 35, 41

(540)

Stavba PROFI

(510) (16) tiskoviny, fotografie, katalogy, časopisy a jiná periodika, archy, brožury, propagační publikace; (35) propagační činnost, reklama, obchodní

administrativa, inzerce, grafická úprava pro reklamní účely; (41) nakladatelské služby, vydavatelské služby.
(730) **IPROFFI s.r.o.**, Tachovské náměstí 90/2, Praha 3, Žižkov, 13000, CZ
(740) JUDr. Kristína Karešová, advokátka, Bílkova 132/4, Praha 1, Josefov, 11000

(210) **O-554015**
(220) 25.02.2019
(320) 25.02.2019
(511) 32, 43
(540)

(210) **O-554009**
(220) 22.02.2019
(320) 22.02.2019
(511) 1, 5, 29, 30, 32
(540)



(510) (1) chemické přípravky užívané při výrobě potravin, léčiv a sladidel, umělá sladidla; (5) léčiva, farmaceutické a vitamínové přípravky pro léčebné a preventivní účely, doplňky zdravé výživy pro léčebné účely, potravinové doplňky s léčebnými účinky, homeopatické výrobky, instantní potraviny obohacené k léčebným účelům, instantní proteinové koncentráty obohacené o inulin, lecitin a obohacené o léčivé ingredience, instantní čaje pro léčebné účely, cukrovinky, tabletované a práškové cukrovinky jako doplňky zdravé výživy, doplňky zdravé výživy pro preventivní účely, potravinové doplňky s preventivními účinky; (29) instantní polévky, instantní dušená jídla; (30) přírodní sladidla, instantní potravinové směsi (na bázi rýže, těstovin) pro přípravu jídla, instantní kávy a čaje; (32) nealkoholické nápoje a přípravky pro jejich přípravu.

(591) Barevná
(730) **F&N dodavatelé, s.r.o.**, U Cihelny 225, Tišice, 27715, CZ
(740) Halaxová & Halaxová TETRAPAT, Mgr. Eva Halaxová, Jinonická 804/80, Praha 5, Košíře, 15800

(210) **O-554013**
(220) 25.02.2019
(320) 25.02.2019
(511) 16, 32, 41, 43

(540) **SEPTEMBERFEST- český národní pivní festival Plzeň**

(510) (16) pivní tácky; (32) pivo a pivovarnické výrobky, minerální a sycené vody, nealkoholické nápoje, ovocné šťávy a nápoje, sirupy a jiné nealkoholické přípravky ke zhotovování nápojů; (41) vzdělávání dospělých, školení, vedení kulturních akcí, zábavní, sportovní a kulturní aktivity, organizování festivalů; (43) služby zajišťující stravování, poskytování jídla a nápojů, dočasné ubytování.

(730) **Plašil Ondřej Mgr.**, Zborovská 993, Kolín, Kolín II, 28002, CZ
Novotný Oldřich Mgr., Dobšice č. p. 14, Dobšice, 28905, CZ
(740) NOVALIA advokátní kancelář, Mgr. Ondřej Mánek, Jungmannova 750/34, Praha 1, Nové Město, 11000



(510) (32) pivo, sladové pivo; (43) restaurace.
(591) Barevná
(730) **In Principio s.r.o.**, Dómské náměstí 9/9, Litoměřice, 41201, CZ
(740) Ing. Jaromír Latislav, Ke Mlýnu 229, Sulejovice, 41111

(210) **O-554018**
(220) 25.02.2019
(320) 25.02.2019
(511) 41
(540)



(510) (41) vzdělávání, školení, zábava, sportovní a kulturní činnosti.
(730) **Město Smiřice**, Palackého 106, Smiřice, 50303, CZ
(740) Advokátní kancelář Slezák a partneři, JUDr. Jiří Slezák, Ulrichovo nám. 737, Hradec Králové, 50002

(210) **O-554039**
(220) 25.02.2019
(320) 25.02.2019
(511) 9, 15, 35
(540)



(510) (9) audio a video přijímače, audiovizuální zařízení pro výuku, ekvalizéry (audiopřístroje), gramofony, magnetofony, metronomy, mikrofony, pásky pro zvukové záznamy, počítačové programy, stahovatelné, promítací přístroje, přehrávače kazet, přehrávače kompaktních disků, přenosné multimediální přehrávače, přenosné stereopřehrávače, přístroje pro reprodukci zvuku, přístroje pro výuku, přístroje pro záznam zvuku, rádia, radiopřijímače, reproduktorové skříně, reproduktory, sluchátka, videokamery, videorekordéry, zařízení na směšování zvuku, zařízení pro přenos zvuku, zesilovače; (15) hudební nástroje; (35) marketing, pronájem reklamních ploch, propagace, předvádění zboží, reklama, subdodavatelské služby (pomoc v obchodní činnosti).

(591) Barevná
(730) **Praha Music Center spol. s r.o.**, Ocelářská 937/39, Praha 9, Vysočany, 19000, CZ

(740) Mgr. Jan Vaněk, advokátní kancelář, Mgr. Jan Vaněk, Karlovo náměstí
559/28, Praha 2, 12000

(210) **O-554045**

(220) 25.02.2019
(320) 25.02.2019
(511) 35, 41, 43
(540)

Hotel Garden Court

(510) (35) reklama, marketing a propagační služby, pomoc v obchodní a podnikatelské činnosti, management a administrativní služby; (41) vzdělávání (výchovné služby), zábava, pobavení; (43) hotelové služby, ubytovací služby (hotely, penziony).

(730) **GARZOTTO HOTELS & RESORTS s.r.o.**, Spálená 90/17, Praha 1,
Nové Město, 11000, CZ

(210) **O-554061**

(220) 26.02.2019
(320) 26.02.2019
(511) 4, 12, 35, 36, 37, 39
(540)

ACJ HOLDING

(510) (4) motorové oleje a mazadla; (12) automobily a náhradní díly pro pozemní vozidla spadající do této třídy, včetně karosérií, podvozků, pneumatik a převodovek; (35) propagační činnost, reklama, prodej automobilů (služby autobazaru), pomoc při řízení obchodní společnosti; (36) finanční služby, spotřebitelské úvěry, pojišťování; (37) opravy automobilů, úpravy automobilů (tuning); (39) pronájem automobilů.

(591) Barevná

(730) **AUTOCENTRUM JIČÍN s.r.o.**, Hradecká 1107, Jičín, Valdkické
Předměstí, 50601, CZ

(740) Ing. Margita Nedomlelová, Štrauchova 932, Jičín, 50601

(210) **O-554074**

(220) 26.02.2019
(320) 26.02.2019
(511) 35
(540)

VELKÝ MEDVĚD

(510) (35) maloobchodní nebo velkoobchodní činnost, zprostředkovatelská obchodní činnost, e-shop, to vše se zaměřením na prodej a zprostředkování prodeje hraček, poskytování informací spotřebitelům v souvislosti s výrobky v oblasti hraček, internetový marketing, reklama, propagace, reklama on-line v počítačové síti.

(730) **Nováková Kristýna**, K Meteoru 762/36, Hradec Králové, 50311, CZ

(740) **AK Jan Bárta s.r.o.**, advokátní kancelář, JUDr. Jan Bárta, Kaprova 42/14,
Praha 1, Staré Město, 11000

(210) **O-554087**

(220) 27.02.2019
(320) 27.02.2019
(511) 18
(540)

AVANCEA

(510) (18) zavazadla a tašky.

(591) Barevná

(730) **AKADEA s.r.o.**, Přepěšská 1809, Turnov, 51101, CZ

(210) **O-554128**

(220) 28.02.2019
(320) 28.02.2019
(511) 1, 2, 3, 4, 17
(540)

 **GrapheneUP**

(510) (1) akrylové pryskyřice v surovém stavu, aktivní uhlí, antistatické přípravky, nikoliv pro domácnost, čisticí prostředky pro použití ve výrobních procesech, defolianty, dehydratační přípravky pro průmyslové účely, detergentní přísady do benzínu, dispergační činidla pro olej, dispergační činidla pro ropu, dokončovací přípravky pro použití při výrobě oceli, emulgátory, epoxidové pryskyřice v surovém stavu, filtrační materiály z minerálních látek, filtrační materiály z rostlinných látek, filtrační materiály z chemických látek, filtrační materiály z plastických hmot v surovém stavu, filtrační přípravky pro nápojový průmysl, grafit pro průmyslové účely, hasicí prostředky, hnojiva, chemické látky k výrobě emailů, s výjimkou pigmentů, chemické látky na bělení oleje, chemické látky na čištění oleje, chemické látky na impregnaci kůže, chemické látky na impregnování textilu, chemické látky na opracování kůže, chemické látky na renovaci kůže, chemické látky na vodovzdornou úpravu kůže, chemické látky pro bělení vosku, chemické látky pro čištění vody, chemické látky pro hydroizolaci cementu s výjimkou barev, chemické látky pro konzervování potravin, chemické látky pro odlučování oleje, chemické látky pro provzdušnění betonu, chemické látky pro vodovzdornou úpravu textilu, chemické látky pro výrobu barev, chemické látky pro výrobu pigmentů, chemické látky zabraňující kondenzaci, chemické povlaky pro oční čočky, chemické přípravky pro usnadnění slévání kovů, chemické přísady do fungicidů, chemické přísady do fungicidů, chemické přísady do insekticidů, chemické přísady do motorových paliv, chemické přísady do motorových paliv, chemické přísady do olejů, chemické přísady do vrtných kalů, chemické zesilovače pro kaučuk, chemické zesilovače pro papír, chemikálie pro použití v lesnictví, s výjimkou fungicidů, herbicidů, insekticidů a prostředků na hubení parazitů, chemikálie pro zjasňování textilu, chladicí kapaliny pro motory vozidel, kapaliny pro hydraulické obvody, katalyzátory, keramické glazury, keramické materiály ve formě částic pro použití jako filtrační média, keramické směsi pro slinování (granule a prášky), kompost, kompost, lepidla na obkládačky, lepidla pro průmyslové účely, lepidla pro průmyslové účely, lepidla pro tapetování, lepidla pro vylepování plakátů, nemrzoucí směs, odbarvovací přípravky pro průmyslové účely, odmašťovací přípravky pro použití ve výrobních procesech, ohnivzdorné přípravky, oleje na činnění kůže, oleje na konzervování potravin, oleje na přípravu kůže v průběhu výroby, oleje pro změkčování kůže, olejový tmel (kýt), papírovina, plastické hmoty v surovém stavu, plastické hmoty ve formě disperzí, plniče pro opravy automobilových karosérií, polymerové pryskyřice v surovém stavu, povrchově aktivní činidla, povrchově aktivní chemická činidla, pročišťovací přísady do vína, průmyslové chemické látky, převodová kapalina, převodový olej, přídavné kapaliny pro použití s abrazivy, přípravky na hnojení, přípravky na konzervaci betonu, s výjimkou barev a olejů, přípravky na odlučování tuků, přípravky na odstraňování tapet, přípravky na změkčování vody, přípravky podporující hoření (chemické přísady do motorových paliv), přípravky pro čištění plynu, přípravky pro odstraňování vodního kamene, jiné než pro domácnost, přípravky proti vření chladících kapalin motorů, rozpouštědla pro laky, silikony, směsi pro opravu duší pneumatik, směsi pro opravu duší pneumatik, směsi pro opravu pneumatik, směsi pro opravu pneumatik, syntetické materiály pro absorpci oleje, syntetické pryskyřice v surovém stavu, tmel na kůži, tmel na pneumatiky, uhlík, uhlík do filtrů, urychlovače vulkanizace, vodní sklo (křemičitan sodný), vulkanizační přípravky, změkčovadla; (2) akvarelové barvy pro použití v umění, antikorozi maziva, antikorozi oleje, barvy s baktericidním účinkem, barvy s účinkem proti usazeninám, barvy, fixativy (laky), fixativy do akvarelových barev, glazury (barvy, laky), hliníkové barvy, hliníkový prášek na malování, inkoust do tiskáren a kopírek, inkoust na kůži, jedlé inkousty, karbonyl (konzervační přípravek pro dřevo), keramické barvy, klejpryskyřice, konzervační přípravky pro dřevo, laky, laky, lampová čern (pigment), mořidla na dřevo, mořidla na dřevo, mořidla na kůži, mořidla na kůži, naplněné kazety s jedlým inkoustem pro tiskárny,

nátěry (barvy), nátěry na asfaltovou lepenku (barvy), nátěry na dřevo (barvy), ohnivzdorné barvy, ochranné nátěry na podvozky vozidel, ochranné pásy proti korozi, ochranné přípravky proti korozi, ochranné přípravky proti korozi, oleje na konzervování dřeva, olejové barvy pro použití v umění, pigmenty, práškové kovy pro použití při malování, dekorování, tisku a v umění, přípravky působící proti zmatnění kovů, ředidla pro barvy, ředidla pro laky, sikativy (sušidla) pro barvy, sladová barviva, stříbrná pasta, tiskařské inkousty, tiskařské pasty (inkoust), tmel (přírodní pryskyřice), tonerové náplně do tiskáren a kopírek, uhlová čern (pigment), zahušťovací prostředky pro barvy, základní nátěry, značkovací inkoust pro zvířata; (3) čisticí křída, čisticí přípravky, deodoranti, mýdla, utěrky napuštěné čisticím prostředkem pro čištění, deodoranty pro lidskou potřebu nebo pro zvířata, depilační přípravky, depilační vosk, kamenec (adstringens), kosmetická barviva, kosmetické krémy, kosmetické masky, kosmetické přípravky, kosmetické přípravky do koupele, kosmetické přípravky na obočí, kosmetické přípravky na řasy, kosmetické přípravky pro péči o pokožku, kosmetické přípravky pro zehřívání, kosmetické soupravy, kosmetické tužky, leštící kameny, leštící krémy, leštící papír, leštící přípravky, leštící vosk, masážní gely, jiné než pro léčebné účely, mýdlo na holení, odmašťovací přípravky, jiné než pro použití ve výrobních procesech, oleje do parfémů a vůní, oleje pro čisticí účely, oleje pro kosmetické účely, oleje pro toaletní účely, pasty pro obtahovací řemeny, příchutě do nápojů (éterické oleje), příchutě do nápojů (éterické oleje), přípravky pro čištění za sucha, přípravky pro čištění zubních protéz, přípravky pro odstraňování barev, přípravky pro odstraňování rzi, suché šampony, sušící činidla do myček nádobí, šampony pro zvířata (neléčivé přípravky určené pro péči), šampony, terpentýnový olej pro odmašťování, tužky na obočí, umělé nehty, umělé řasy, vazelína pro kosmetické účely, změkčovače tkanin pro použití při praní prádla; (4) benzín, cerezin, dřevěné brikety, knoty pro svíčky, lampové knoty, lanolin, mazací grafit, mazací oleje, mazací tuky, maziva, mazivo na kůži, mazivo na řemeny, mazivo na zbraně, minerální paliva, motorová nafta, motorová paliva, motorové oleje, nafta, olein, oleje do barev, oleje na konzervování kůže, oleje na konzervování zvířat, oleje na textil, oleje na uvolnění bednění (stavebnictví), olejový plyn, osvětlovací látky, parafin, petrolej, petrolejový éter, petroleter, průmyslové oleje, průmyslové tuky, přípravky na pohlcování prachu, přísady do motorových paliv, ne chemické, ricinový olej pro průmyslové účely, ropa, surová nebo rafinovaná, řepkový olej pro průmyslové účely, slunečnicový olej pro průmyslové účely, tříska (dřevěná) na podpal, tuk na svícení, tuky na konzervování kůže, tuky na obuv, vazelína pro průmyslové účely, vosk (surovina), vosk na lyže, vosk na svícení, vosk pro průmyslové účely, ztužené plyny (palivo), zvlhčující oleje; (17) akrylátové pryskyřice polotovary, elastická vlákna, ne na textilní použití, elastické nitě, ne na textilní použití, filtrační materiály z částečně zpracovaných pěn z plastů filtrační materiály (pěny jako polotovary nebo fólie z plastických hmot), fólie z plastických hmot pro zemědělské účely, fólie z plastických hmot, nikoliv na balení, guma v surovém stavu nebo jako polotovary, chemické směsi na opravy netěsností, izolační barvy, izolační laky, izolační materiály, izolační materiály, izolační materiály na kabely, izolační materiály pro elektrická vedení, izolační olej do transformátorů, izolační oleje, izolační omítky, izolační papír, izolační pásy, izolační plst, izolační rukavice, izolační tkaniny, izolační žáruvzdorné materiály, izolátory pro železniční tratě, kapalný kaučuk, kaučuk, v surovém stavu nebo jako polotovar, kaučukové roztoky, latex pryž, látky pro izolaci budov proti vlhkosti, papír do elektrických kondenzátorů, plastické hmoty jako polotovary, plastová vlákna, ne na textilní použití, plovoucí bariéry proti znečištění, pryžová těsnění pro sklenice, pryžové kroužky, pryžové manžety na ochranu částí strojů, pryžové tlumiče nárazů, pryžové zátky, pryžový materiál na protektorování pneumatik, pryžový materiál na protektorování pneumatik, samolepicí pásy, jiné než pro kancelářské potřeby a jiné než pro lékařské účely či pro domácnost, skelná vata pro izolaci skelných laminátů pro izolaci, sklolaminát pro izolaci, sklolaminátové tkaniny určené pro izolaci, syntetický kaučuk, těsnění, těsnění, těsnění pro spoje, těsnění z pryže nebo plastických hmot, těsnící materiály na spoje, uhlíková vlákna, jiná než na textilní použití, umělé pryskyřice (polotovary), utěšňovací (ucpávkové, těsnící) materiály z pryže nebo plastických hmot, voděodolná těsnění, vulkanizované vlákno, vulkanizované vlákno, výplně do dilatačních spojů, vyztužovací materiály na potrubí, nekovové, zvukové izolační materiály.

(591) Barevná

(730) **GrapheneUP SE**, č. p. 13, Studeněves, 27379, CZ

(740) Vogl & Partners s.r.o., advokátní kancelář, JUDr. Mário Vogl, advokát, Čelakovského sady 1580/4, Praha 1, Nové Město, 11000

(210) **O-554129**

(220) 28.02.2019

(320) 28.02.2019

(511) 1, 2, 3, 4, 17

(540)

GrapheneUP

(510) (1) akrylové pryskyřice v surovém stavu, aktivní uhlí, antistatické přípravky, nikoliv pro domácnost, čisticí prostředky pro použití ve výrobních procesech, defolianty, dehydratační přípravky pro průmyslové účely, detergentní přísady do benzínu, dispergační činidla pro olej, dispergační činidla pro ropu, dokončovací přípravky pro použití při výrobě oceli, emulgátory, epoxidové pryskyřice v surovém stavu, filtrační materiály z minerálních látek, filtrační materiály z rostlinných látek, filtrační materiály z chemických látek, filtrační materiály z plastických hmot v surovém stavu, filtrační přípravky pro nápojový průmysl, grafit pro průmyslové účely, hasící prostředky, hnojiva, hnojiva, chemické látky k výrobě emailů, s výjimkou pigmentů, chemické látky na bělení oleje, chemické látky na čištění oleje, chemické látky na impregnaci kůže, chemické látky na impregnování textilu, chemické látky na opracování kůže, chemické látky na renovaci kůže, chemické látky na vodovzdornou úpravu kůže, chemické látky pro bělení vosku, chemické látky pro čištění vody, chemické látky pro hydroizolaci cementu s výjimkou barev, chemické látky pro konzervování potravin, chemické látky pro odlučování oleje, chemické látky pro provzdušnění betonu, chemické látky pro vodovzdornou úpravu textilu, chemické látky pro výrobu barev, chemické látky pro výrobu pigmentů, chemické látky zabraňující kondenzaci, chemické povlaky pro oční čočky, chemické přípravky pro usnadnění slévání kovů, chemické přísady do fungicidů, chemické přísady do fungicidů, chemické přísady do insekticidů, chemické přísady do motorových paliv, chemické přísady do olejů, chemické přísady do vrtných kalů, chemické zesilovače pro kaučuk, chemické zesilovače pro papír, chemikálie pro použití v lesnictví, s výjimkou fungicidů, herbicidů, insekticidů a prostředků na hubení parazitů, chemikálie pro zjasňování textilu, chladicí kapaliny pro motory vozidel, kapaliny pro hydraulické obvody, katalyzátory, keramické glazury, keramické materiály ve formě částic pro použití jako filtrační média, keramické směsi pro slinování (granule a prášky), kompost, lepidla na obkládačky, lepidla pro průmyslové účely, lepidla pro průmyslové účely, lepidla pro tapetování, lepidla pro vylepování plakátů, nemrznoucí směs, odbarvovací přípravky pro průmyslové účely, odmašťovací přípravky pro použití ve výrobních procesech, ohnivzdorné přípravky, oleje na činnění kůže, oleje na konzervování potravin, oleje na přípravu kůže v průběhu výroby, oleje pro změkčování kůže, olejový tmel (kyt), papírovina, plastické hmoty v surovém stavu, plastické hmoty ve formě disperzí, plniče pro opravy automobilových karosérií, polymerové pryskyřice v surovém stavu, povrchově aktivní činidla, pročišťovací přísady do vina, průmyslové chemické látky, převodová kapalina, převodový olej, přídavné kapaliny pro použití s abrazivou, přípravky na hnojení, přípravky na konzervaci betonu, s výjimkou barev a olejů, přípravky na odlučování tuků, přípravky na odstraňování tapet, přípravky na změkčování vody, přípravky podporující hoření (chemické přísady do motorových paliv), přípravky pro čištění plynu, přípravky pro odstraňování vodního kamene, jiné než pro domácnost, přípravky proti vření chladicích kapalin motorů, rozpouštědla pro laky, silikony, směsi pro opravu duší pneumatik, směsi pro opravu duší pneumatik, směsi pro opravu pneumatik, směsi pro opravu pneumatik, syntetické materiály pro absorpci oleje, syntetické pryskyřice v surovém stavu, tmel na kůži, tmel na pneumatiky, uhlík, uhlík do filtrů, urychlovače vulkanizace, vodní sklo (křemičitan sodný), vulkanizační přípravky, změkčovač; (2) akvarelové barvy pro použití v umění, antikorozi maziva, antikorozi oleje, barvy s baktericidním účinkem, barvy s účinkem proti usazeninám, barvy, fixativy (laky), fixativy do akvarelových barev, glazury (barvy, laky), hliníkové barvy, hliníkový prášek na malování, inkoust do tiskáren a kopírek, inkoust na kůži, jedlé inkousty, karbonyl (konzervační přípravek pro dřevo), keramické barvy, klejoprskyřice, konzervační přípravky pro dřevo, laky, laky, lampová čern (pigment), mořidla na dřevo, mořidla na dřevo, mořidla na kůži, mořidla na kůži, naplněné kazety s jedlým inkoustem pro tiskárny, nátěry (barvy), nátěry na asfaltovou lepenku (barvy), nátěry na dřevo (barvy), ohnivzdorné barvy, ochranné nátěry na podvozky vozidel, ochranné pásy proti korozi, ochranné přípravky proti korozi, ochranné přípravky proti korozi, oleje na konzervování dřeva, olejové barvy pro použití v umění, pigmenty, práškové kovy pro použití při malování, dekorování, tisku a v umění, přípravky působící proti zmatnění kovů, ředidla pro barvy, ředidla pro laky, sikativy (sušidla) pro barvy, sladová barviva, stříbrná pasta, tiskařské inkousty, tiskařské pasty (inkoust), tmel (přírodní pryskyřice), tonerové náplně do tiskáren a kopírek, uhlová čern (pigment), zahušťovací prostředky pro barvy, základní nátěry, značkovací inkoust pro zvířata; (3) čisticí křída,

čisticí přípravky, deodorační mýdla, utěrky napuštěné čisticím prostředkem pro čištění, deodoranty pro lidskou potřebu nebo pro zvířata, depilační přípravky, depilační vosk, kamenec (adstringens), kosmetická barviva, kosmetické krémy, kosmetické masky, kosmetické přípravky, kosmetické přípravky do koupele, kosmetické přípravky na obočí, kosmetické přípravky na řasy, kosmetické přípravky pro péči o pokožku, kosmetické přípravky pro zeštíhlení, kosmetické soupravy, kosmetické tužky, lešticí kameny, lešticí krémy, lešticí papír, lešticí přípravky, lešticí vosk, masážní gely, jiné než pro léčebné účely, mýdlo na holení, odmašťovací přípravky, jiné než pro použití ve výrobních procesech, oleje do parfémů a vůní, oleje pro čisticí účely, oleje pro kosmetické účely, oleje pro toaletní účely, pasty pro obtahovací řemeny, příchutě do nápojů (éterické oleje), příchutě do nápojů (éterické oleje), přípravky pro čištění za sucha, přípravky pro čištění zubních protéz, přípravky pro odstraňování barev, přípravky pro odstraňování rzí, suché šampony, sušící čididla do myček nádobí, šampony pro zvířata (neléčivé přípravky určené pro péči), šampony, terpentýnový olej pro odmašťování, tužky na obočí, umělé nehty, umělé řasy, vazelína pro kosmetické účely, změkčovače tkanin pro použití při praní prádla; (4) benzín, cerezin, dřevěné brikety, knoty pro svíčky, lampové knoty, lanolin, mazací grafit, mazací oleje, mazací tuky, maziva, mazivo na kůži, mazivo na řemeny, mazivo na zbraně, minerální paliva, motorová nafta, motorová paliva, motorové oleje, nafta, olein, oleje do barev, oleje na konzervování kůže, oleje na konzervování dřeva, oleje na textil, oleje na uvolnění bednění (stavebnictví), olejový plyn, osvětlovací látky, parafin, petrolej, petrolejový éter, petroléter, průmyslové oleje, průmyslové tuky, přípravky na pohlcování prachu, přísady do motorových paliv, ne chemické, ricinový olej pro průmyslové účely, ropa, surová nebo rafinovaná, řepkový olej pro průmyslové účely, slunečnicový olej pro průmyslové účely, třísky (dřevěné) na podpal, tuk na svícení, tuky na konzervování kůže, tuky na obuv, vazelína pro průmyslové účely, vosk (surovina), vosk na lyže, vosk na svícení, vosk pro průmyslové účely, ztužené plyny (palivo), zvlhčující oleje; (17) akrylátové pryskyřice polotovary, elastická vlákna, ne na textilní použití, elastické nitě, ne na textilní použití, filtrační materiály z částečně zpracovaných pěn z plastů filtrační materiály (pěny jako polotovary nebo fólie z plastických hmot, fólie z plastických hmot pro zemědělské účely, fólie z plastických hmot, nikoliv na balení, guma v surovém stavu nebo jako polotovar, chemické směsi na opravy netěsností, izolační barvy, izolační laky, izolační materiály, izolační materiály, izolační materiály na kabely, izolační materiály pro elektrická vedení, izolační olej do transformátorů, izolační oleje, izolační omítky, izolační papír, izolační pásy, izolační plst, izolační rukavice, izolační tkaniny, izolační žáruvzdorné materiály, izolátory pro železniční tratě, kapalný kaučuk, kaučuk, v surovém stavu nebo jako polotovar, kaučukové roztoky, latex pryž, látky pro izolaci budov proti vlhkosti, papír do elektrických kondenzátorů, plastické hmoty jako polotovar, plastová vlákna, ne na textilní použití, plovoucí bariéry proti znečištění, pryžová těsnění pro sklenice, pryžové kroužky, pryžové manžety na ochranu částí strojů, pryžové tlumiče nárazů, pryžové zátky, pryžový materiál na protektorování pneumatik, pryžový materiál pro protektorování pneumatik, samolepicí pásy, jiné než pro kancelářské potřeby a jiné než pro lékařské účely či pro domácnost, skelná vata pro izolaci, skelný laminát pro izolaci, sklolaminát pro izolaci, sklolaminátové tkaniny určené pro izolaci, syntetický kaučuk, těsnění, těsnění pro spoje, těsnění z pryže nebo plastických hmot, těsnící materiály na spoje, uhlíková vlákna, jiná než na textilní použití, umělé pryskyřice (polotovary), utěšňovací (ucpávkové, těsnící) materiály z pryže nebo plastických hmot, voděodolná těsnění, vulkanizované vlákno, výplně do dilatačních spojů, vyztužovací materiály na potrubí, nekovové, zvukové izolační materiály.

(730) **GrapheneUP SE**, č. p. 13, Studeněves, 27379, CZ

(740) **Vogl & Partners s.r.o.**, advokátní kancelář, JUDr. Mário Vogl, advokát, Čelakovského sady 1580/4, Praha 1, Nové Město, 11000

(210) **O-554156**
(220) 01.03.2019
(320) 01.03.2019
(511) 6, 7, 12, 19, 20, 37
(540)

NOKOV

(510) (6) vjezdové kovové brány křídlové, posuvné, skládací a teleskopické, kovové vchodové branky a plotová pole, včetně kovového příslušenství a funkčních celků pro jejich provoz, kovové zahradní domky a přístřešky, kovové haly, stavební kování a panty; (7) motory a pohony (s výjimkou motorů pro pozemní vozidla); (12) dopravní prostředky pro pohyb po zemi, vodě nebo vzduchem, motory pro pozemní vozidla, spojky a součásti převodů pro pozemní vozidla; (19) nekovové výrobky, a to izolační sklo pro stavebnictví, brány, branky, ploty, vrata a okna, včetně příslušenství; (20) kovový nábytek, vnitřní rolety a okenice, drobné nekovové železářské zboží, a to šrouby, spojovací kolíky, kolečka, nekovové poštovní schránky; (37) stavebnictví, servis a montáž vjezdových bran, vchodových branek, plotů a pohonů vrat, bran, žaluzií a rolet.
(730) **Mráz Petr**, č. p. 53, Nosálov, 27735, CZ

(210) **O-554197**
(220) 04.03.2019
(320) 04.03.2019
(511) 5, 10
(540)

DILASOFT

(510) (5) farmaceutické a zdravotnické výrobky; (10) chirurgické, lékařské, dentální a gynekologické nástroje a přístroje.
(730) **MEDICEM Technology s.r.o.**, Karlovarská třída 20, Kamenné Žehrovice, 27301, CZ
(740) **Traplová Hadr Kubát**, advokátní a patentová kancelář, Mgr. Jana Šuranová Traplová, advokátka, Přístavní 531/24, Praha 7, Holešovice, 17000

(210) **O-554198**
(220) 04.03.2019
(320) 04.03.2019
(511) 18, 25, 26
(540)

Ladies 

(510) (18) zavazadla, cestovní tašky, peněženky, tašky, aktovky, pouzdra na doklady, batohy, deštníky a slunečníky, kosmetické tašky (bez obsahu), kosmetické kufríky (prázdné), klíčenky, kabelky, náprsní tašky; (25) oděvy, obuv, pokrývky hlavy, ponožky a punčochové zboží, šály a šátky, kravaty, vázanky a motýlky, rukavice a návleky, pásy a opaky, prádlo, noční prádlo, župany, domácí oděvy, sportovní oděvy, oděvy pro relaxaci a rekreaci, obuvní doplňky; (26) příslušenství a doplňky oblečení (galanterie), ozdoby na oděvy, nikoli z drahých kovů, ozdoby do vlasů.
(730) **Česal Jaroslav Ing.**, Pod Hradem 406/30, Plzeň, Hradiště, 32600, CZ
(740) **Chytilová & spol.**, patentová kancelář, s.r.o., Mgr. Michaela Chytilová, Revoluční 725/11, Praha 1 - Staré Město, 110 00

(210) **O-554210**
(220) 05.10.2015
(320) 05.10.2015
(511) 5
(540)

GLANDEX

(510) (5) potravinové doplňky pro domácí mazlíčky.

- (730) **VETNIQUE LABS LLC**, 3077 STEFAN CT, LISLE, 60532 Illinois, IL, US
(740) Traplová Hadr Kubát, advokátní a patentová kancelář, Mgr. Jana Šuranová Traplová, advokátka, Přístavní 531/24, Praha 7, Holešovice, 17000

- (210) **O-554260**
(220) 05.03.2019
(320) 05.03.2019
(511) 9, 16, 35, 38, 41
(540)

Hvězdy jako hvězdy

- (510) (9) nahanané a nenahanané nosiče zvuku a obrazu, audiokazety, videokazety, magnetofonové pásky, gramofonové desky, kompaktní disky, paměťové karty, USB flash paměti, software, hardware, elektronické knihy i ke stažení, elektronické publikace i ke stažení, filmy i ke stažení, hudební nahrávky i ke stažení, hudební video nahrávky i ke stažení, kinematografické filmy i ke stažení, interaktivní DVD, multimediální záznamy, nahanané videa, nahanané filmy, podcasty, videozáznamy, video filmy, audiovizuální programy, audioprogramy, audiovizuální díla na nosičích, audiovizuální díla v digitální podobě, filmy, hudební díla na nosičích nebo v elektronické podobě nebo ke stažení, CD disky, DVD disky, MP3 přehrávače, USB flash disky, blue-ray disky, elektronické publikace (stažitelné), magnetické karty, kódované karty, obaly na CD disky nebo DVD disky nebo na nosiče záznamů, nahananý obsah (počítačové programy, data a informace), programové vybavení pro počítače, software pro počítačové hry, software, interaktivní software, interaktivní databáze, elektronické databáze a databázové produkty, informace a data a databáze a záznamy v elektronické podobě, elektronické nebo datové nebo informační nebo komunikační nebo výpočetní sítě včetně jednotlivých součástí a náhradních dílů obsažených ve třídě 9, multimediální aplikace, elektronické multimediální nebo elektronické informační katalogy, elektronické diáře, hologramy, mikročipové nebo magnetické karty (kódované), podložky pod počítačovou myš, magnety, kryty na mobilní telefony, pouzdra na mobilní telefony, brýle pro 3D projekci, brýle sluneční, ochranné brýle, pouzdra na brýle; (16) tiskoviny, tiskopisy, časopisy, periodika, knihy, databázové produkty a databáze v papírové formě, informace v papírové formě, tiskárenské výrobky, papírnické zboží a učební pomůcky, umělecké předměty a figuríny z papíru a lepenky, pytle a balicí a obalové materiály pro skladování z papíru, lepenky nebo plastů, jednorázové papírové výrobky (ubrousky), plakáty, fotografie, kalendáře, diáře, pohlednice, gratulace, blahopřání, zápisníky, dopisní papíry, obálky, samolepky, obtisky, poznámkové bloky, desky na spisy, pořadače, omalovánky, aktivty books, balicí papír, obaly všeho druhu papírové, listy, pytlíky a sáčky pro obalovou techniku, školní sešity, skicáky, propisky, tužky, pastelky, tuhy, gummy, ořezávátko, ořezávátko strojky, penály, papírové tašky, papírové kapesníky, papírové ubrusy a ubrousky, těžítka na papíry, losy, umělecké nebo ozdobné předměty z papíru, pohledy ilustrované se zvukovou nahrávkou, tabule reklamní z papíru nebo lepenky; (35) reklamní a propagační činnost prostřednictvím jakéhokoliv média, prostřednictvím telefonní, datové nebo informační sítě, inzertní činnost, zprostředkování reklamy, inzerce a propagace, zprostředkovatelská činnost v oblasti obchodu v rámci této třídy s výrobky výše uvedenými ve třídách 9 a 16, rozhlasová a televizní reklama, distribuce zboží k reklamním účelům, merchandising, franchizing, organizování propagačních nebo komerčních výstav a předvádění výrobků a služeb pro komerční a reklamní účely, psaní reklamních textů, zásilkový prodej a maloobchodní prodej nahananých nosičů záznamů, audiovizuálních děl, hudebních děl, knih, tiskovin, oděvů, módních doplňků, klíčenek, hudebních nástrojů, psacích potřeb, kancelářských potřeb, učebních pomůcek, nádobí a nádob pro domácnost nebo kuchyň, sklenic, hmků, výrobků a surovin pro vaření, potravin, pokrmů, nápojů, prostírání, ubrusů, ubrousků, zástěr, výrobků souvisejících s vařením pokrmů, kuchařských receptů, reklamních a propagačních předmětů, doplňků stravy; (38) televizní vysílání, rozhlasové vysílání, digitální vysílání, satelitní vysílání, televizní vysílání programů, televizní vysílání zábavných, vzdělávacích, výchovných, soutěžních, diskusních a informačních pořadů, streaming audio a video materiálů na internetu, služby v oblasti vysílání dat, vysílání televize přes internet, diskusní fóra (poskytování internetových diskusních fór), podcasting, šíření a výměna informací prostřednictvím počítačových a telekomunikačních sítí, včetně internetu; (41) činnost výchovná, vzdělávací a zábavná, pořádání koncertů, hudebních soutěží, živých kulturních vystoupení, publicistika, činnost vydavatelská a nakladatelská, zprostředkovatelská, poradenská a konzultační činnost v oblasti multimediální a masmediální tvorby, výroba rozhlasových a televizních programů, rozhlasová a televizní zábava, informace o možnostech zábavy, informace o výchově a vzdělávání,

organizování představení (manažerské služby), organizace a pořádání koncertů a živých vystoupení, výchovně-zábavné služby klubové, živé představení, provozování a/nebo pronájem fitness centra.

- (730) **Agentura 44, s.r.o.**, Karlova 186/8, Praha 1, Staré Město, 11000, CZ
(740) BOHEMIA PATENT, Ing. Jana Vandělková, Vodičkova 791/41, Praha 1 - Nové Město, 11000

- (210) **O-554273**
(220) 06.03.2019
(320) 06.03.2019
(511) 9, 16, 35, 41
(540)



- (510) (9) elektronické databáze nahanané na počítačových médiích, data nahanané elektronicky z internetu, elektronická zařízení na zpracování dat, stroje čitelné datové nosiče s nahananými programy, datové sítě, počítače, multimediální soubory ke stažení, počítačový software v oblasti elektronického publikování, elektronické časopisy; (16) papír a lepenka, tiskárenské výrobky, potřeby pro vazbu knih, fotografie, kancelářské potřeby, papírenské zboží, učební a instruktážní pomůcky, tiskařské typy, štočky, papírové nebo plastové sáčky a tašky na balení (obálky, pytlíky), tužky, tištěné propagační materiály; (35) reklama a propagace, řízení obchodní činnosti, obchodní administrativa, kancelářské práce; (41) školení a vzdělávání, pořádání, vedení a organizování seminářů, organizování vzdělávacích přednášek, poskytování informací o výchově a vzdělávání, sportovní a kulturní aktivity, vydavatelská činnost a zpravodajství, elektronická nakladatelská činnost (služby), elektronická vydavatelská činnost.
(591) Barevná
(730) **Vodička Milan Ing., CSc.**, Přemyslova 2050/18, Říčany, 25101, CZ
(740) JUDr. Tomáš Lejček MBA, Slezská 169/10, Praha 2, 12000

- (210) **O-554277**
(220) 06.03.2019
(320) 06.03.2019
(511) 18, 25, 35
(540)

SCORETEUS

- (510) (18) kožené tašky a peněženky, kožené peněženky na mince (váčky), kabelky, aktovky, kožená zavazadla, cestovní soupravy (kožené výrobky), cestovní vaky na oděvy, diplomatické kufříky, plážové tašky, nákupní tašky, batohy, lovecké brašny, brašny přes rameno, brašny pro volný čas, kožená pouzdra na kreditní karty, kožené obaly na doklady, visačky na zavazadla (kožené zboží), klíčenky, kožené etikety, kožené popruhy na nošení "přes rameno" (pro kabelky, tašky), kožené sáčky [obálky, váčky] na balení, obaly na dokumenty, pouzdra z kůže nebo kožené lepenky, pouzdra na klíče, platební karty a vizitky, toaletní kufříky, nevybavené; (25) kožené pásky, kožené oděvy, kožešiny (oděvy), kožešinové šatky, čepice (pokryvky hlavy), palčáky, kožená obuv, kožené bačkory, pantofle, svršky (na obuv), límce, rukavice, včetně rukavic z kůže, surové kůže nebo kožešiny; (35) inzertní, reklamní a propagační činnost, reklama online v počítačových komunikačních sítích, marketing, poskytování zákaznických informací prostřednictvím internetu a sociálních sítí, velkoobchodní a maloobchodní prodej výrobků třídy 18 a 25, a to kožených tašek a peněženek, kožených peněženek na mince (váček), kabelek, aktovek, kožených zavazadel, cestovních souprav (kožených výrobků), cestovních vaků na oděvy, diplomatických kufříků, plážových tašek, nákupních tašek, batohů, loveckých brašen, brašen přes rameno, brašen pro volný čas, kožených pouzder na kreditní karty, kožených obalů na doklady, visaček na zavazadla (koženého zboží), klíčenek, kožených etiket, kožených popruhů na nošení "přes rameno" (pro kabelky, tašky), kožených šatek [obálek, váček] na balení, obalů na dokumenty, pouzder z kůže nebo kožené lepenky, pouzder na klíče, platební karty a vizitky, toaletních kufříků, nevybavených,

kožených pásků, kožených oděvů, kožešin (oděvů), kožešinových štol, čepic (pokryvek hlavy), palčáků, kožené obuvi, kožených bačkor, pantoflí, svršků (na obuv), límců, rukavic, včetně rukavic z kůže, surové kůže nebo kožešiny.

- (730) **Sikora Pavel**, Plk. Velebnovského 87, Jablunkov, 73991, CZ
(740) Patentový a známkový zástupce, Ing. Kateřina Gregorová, Jiráskovo náměstí 159/10, Ostrava, Moravská Ostrava, 70200

(210) **O-554283**

(220) 06.03.2019

(320) 06.03.2019

(511) 3, 25, 39

(540)

Tery Wolf

- (510) (3) kosmetika; (25) oděvy; (39) distribuce výrobků pro péči o pleť, kosmetiky.

(730) **Patočková Tereza**, Dittrichova 337/9, Praha 2, Nové Město, 12000, CZ

(740) Mgr. Karolína Steinerová, advokát, Korunní 810/104 E, Praha - Vinohrady, 110 00

(210) **O-554286**

(220) 06.03.2019

(320) 06.03.2019

(511) 29, 30, 31, 32, 33, 43, 44

(540)

Charlie's

- (510) (29) ajvar [konzervované papriky], bramborové lupínky, brusinkový kompot, bujóny, česnek [konzervovaný -], chuťovky na bázi sýra, chuťovky na bázi tofu, chuťovky na bázi zeleniny, cibule (konzervovaná -), čocka konzervovaná, droby, džemy, huspenina, játra, játrová paštika, jedlé oleje a tuky, jelito, krvavá tlačenka, jogurty, jitrnice, kakaové máslo, klobásy, salámy, párky, kompoty, koncentrované vývary, konzervovaná čocka, bramborové hranolky, drůbež (neživá), fazole (konzervované), konzervy masové, konzervy zeleninové, kysané zelí, marmeláda, máslo, mléko, mléčné výrobky a jejich náhražky, nakládané okurky, nakládaná zelenina, oříšky zpracované, ovoce konzervované, polévky, rajčatový protlak, svačinky na bázi ovoce, sýr, upravené ořechy, tvaroh, vepřové maso, vepřové sádlo, želé, aspiky, rosoly jedlé; (30) čaj, cheeseburgery [sendviče], cukrovinky, fazolová mouka, housky, kečup, křehké pečivo, kukuřice (mletá -), kukuřičná kaše, led na osvěžení, majonéza, listové těsto, masové šťávy, med, náhražky kávy, náplně na bázi čokolády, nápoje na bázi kávy, nápoje na bázi čaje, nekvašený chléb, nepražená káva, nudle, oplatky, pesto [omáčka], pojíva do uzenin, rajčatová omáčka, špagety, suchary, sušenky, těsta, těstíčka a jejich směsi, zálivky [na ochucení], zmrzlina; (31) čerstvá čocka, ječmen, ječmen na vaření piva, zahradní saláty; (32) nealkoholické nápoje na bázi medu, nealkoholické nápoje s obsahem ovocných šťáv, ovocné šťávy [nápoje], piva, sladové pivo, pивní mladina, přípravky pro výrobu likérů, sirupy a jiné nealkoholické přípravky ke zhotovování nápojů, přípravky pro výrobu sodovky, nealkoholické sladové nápoje, sodovka, stolní vody, vody [nápoje], zeleninové šťávy [nápoje], zázvorové pivo, chmel (výtažky) na výrobu piva; (33) alkoholické nápoje obsahující ovoce, alkoholické výtažky z ovoce, alkoholové výtažky, aperitivy, likéry, medovina, alkoholické nápoje (s výjimkou piva), víno; (43) bufety rychlého občerstvení, restaurace rychlého občerstvení, bary, hotelové služby, poskytování rezervace pokojů a hotelové rezervační služby, jídelny, jídelny (závodní -), samoobslužné jídelny, kavárny, pronájem kuchyňských přístrojů, motely, ubytovací služby (hotely, penziony), pronájem nábytku, pronájem příborů, pronájem interiérových stolů, pronájem interiérových židlí, pronájem kuchyňských potřeb, pronájem stanů, pronájem přechodného ubytování, pronájem kovových a nekovových přemístitelných budov, hotely (rezervace -), prázdninové tábory [ubytování]; (44) salony krásy, kadernické salony, salony péče o nehty.

(730) **Tripoli recent, s.r.o.**, Starobrněnská 334/3, Brno, Brno-město, 60200, CZ

(740) Mgr. Marek Lhotský, advokát, Lesnická 787/10, Brno, Černá Pole, 61300

(210) **O-554289**

(220) 06.03.2019

(320) 06.03.2019

(511) 30, 32, 33, 41, 43

(540)

WOW experience

- (510) (30) káva, čaj, kakao a náhražky kávy, rýže, těstoviny a nudle, tapioka a ságo, mouka a přípravky vyrobené z obilnin, chléb, pečivo a cukrovinky,

čokoláda, zmrzlina, sorbety a jiné produkty určené ke konzumaci v mraženém stavu, cukr, med, melasa, droždí, kypřicí prášek do pečiva, sůl, koření přísady, koření, konzervované byliny, ocet, omáčky a jiná ochucovadla, led (zmrazená voda); (32) piva, nealkoholické nápoje, minerální a syčené vody, ovocné nápoje a ovocné šťávy, sirupy a jiné nealkoholové přípravky pro přípravu nápojů; (33) alkoholické nápoje (s výjimkou piva), alkoholové přípravky pro přípravu nápojů; (41) vzdělávání, školení, zábava, sportovní a kulturní činnosti; (43) služby zajišťující stravování a nápoje, dočasné ubytování.

(730) **Zátiší Catering Group a.s.**, Novotného lávka 200/5, Praha 1, Staré Město, 11000, CZ

(740) NS Legal advokátní kancelář, s.r.o., Mgr. Petr Nipl, Na Pankráci 449/11, Praha 4, 14000

(210) **O-554290**

(220) 06.03.2019

(320) 06.03.2019

(511) 30, 32, 33, 41, 43

(540)

WOW Zátiší

- (510) (30) káva, čaj, kakao a náhražky kávy, rýže, těstoviny a nudle, tapioka a ságo, mouka a přípravky vyrobené z obilnin, chléb, pečivo a cukrovinky, čokoláda, zmrzlina, sorbety a jiné produkty určené ke konzumaci v mraženém stavu, cukr, med, melasa, droždí, kypřicí prášek do pečiva, sůl, koření přísady, koření, konzervované byliny, ocet, omáčky a jiná ochucovadla, led (zmrazená voda); (32) piva, nealkoholické nápoje, minerální a syčené vody, ovocné nápoje a ovocné šťávy, sirupy a jiné nealkoholové přípravky pro přípravu nápojů; (33) alkoholické nápoje (s výjimkou piva), alkoholové přípravky pro přípravu nápojů; (41) vzdělávání, školení, zábava, sportovní a kulturní činnosti; (43) služby zajišťující stravování a nápoje, dočasné ubytování.

(730) **Zátiší Catering Group a.s.**, Novotného lávka 200/5, Praha 1, Staré Město, 11000, CZ

(740) NS Legal advokátní kancelář, s.r.o., Mgr. Petr Nipl, Na Pankráci 449/11, Praha 4, 14000

(210) **O-554291**

(220) 06.03.2019

(320) 06.03.2019

(511) 30, 32, 33, 41, 43

(540)

WOW servis

- (510) (30) káva, čaj, kakao a náhražky kávy, rýže, těstoviny a nudle, tapioka a ságo, mouka a přípravky vyrobené z obilnin, chléb, pečivo a cukrovinky, čokoláda, zmrzlina, sorbety a jiné produkty určené ke konzumaci v mraženém stavu, cukr, med, melasa, droždí, kypřicí prášek do pečiva, sůl, koření přísady, koření, konzervované byliny, ocet, omáčky a jiná ochucovadla, led (zmrazená voda); (32) piva, nealkoholické nápoje, minerální a syčené vody, ovocné nápoje a ovocné šťávy, sirupy a jiné nealkoholové přípravky pro přípravu nápojů; (33) alkoholické nápoje (s výjimkou piva), alkoholové přípravky pro přípravu nápojů; (41) vzdělávání, školení, zábava, sportovní a kulturní činnosti; (43) služby zajišťující stravování a nápoje, dočasné ubytování.

(730) **Zátiší Catering Group a.s.**, Novotného lávka 200/5, Praha 1, Staré Město, 11000, CZ

(740) NS Legal advokátní kancelář, s.r.o., Mgr. Petr Nipl, Na Pankráci 449/11, Praha 4, 14000

(210) **O-554292**

(220) 06.03.2019

(320) 06.03.2019

(511) 30, 32, 33, 41, 43

(540)

WOW Party

- (510) (30) káva, čaj, kakao a náhražky kávy, rýže, těstoviny a nudle, tapioka a ságo, mouka a přípravky vyrobené z obilnin, chléb, pečivo a cukrovinky, čokoláda, zmrzlina, sorbety a jiné produkty určené ke konzumaci v mraženém stavu, cukr, med, melasa, droždí, kypřicí prášek do pečiva, sůl, koření přísady, koření, konzervované byliny, ocet, omáčky a jiná ochucovadla, led (zmrazená voda); (32) piva, nealkoholické nápoje, minerální a syčené vody, ovocné nápoje a ovocné šťávy, sirupy a jiné nealkoholové přípravky pro přípravu nápojů; (33) alkoholické nápoje (s výjimkou piva), alkoholové přípravky pro přípravu nápojů; (41) vzdělávání,

školení, zábava, sportovní a kulturní činnosti; (43) služby zajišťující stravování a nápoje, dočasné ubytování.

(730) **Zátiší Catering Group a.s.**, Novotného lávka 200/5, Praha 1, Staré Město, 11000, CZ

(740) NS Legal advokátní kancelář, s.r.o., Mgr. Petr Nipl, Na Pankráci 449/11, Praha 4, 14000

(210) **O-554293**

(220) 06.03.2019

(320) 06.03.2019

(511) 30, 32, 33, 41, 43

(540)

WOW zážitek

(510) (30) káva, čaj, kakao a náhražky kávy, rýže, těstoviny a nudle, tapioka a ságo, mouka a přípravky vyrobené z obilnin, chléb, pečivo a cukrovinky, čokoláda, zmrzlina, sorbety a jiné produkty určené ke konzumaci v mraženém stavu, cukr, med, melasa, droždí, kypřicí prášek do pečiva, sůl, koření přísady, koření, konzervované byliny, ocet, omáčky a jiná ochucovadla, led (zmrazená voda); (32) piva, nealkoholické nápoje, minerální a syčené vody, ovocné nápoje a ovocné šťávy, sirupy a jiné nealkoholové přípravky pro přípravu nápojů; (33) alkoholické nápoje (s výjimkou piva), alkoholové přípravky pro přípravu nápojů; (41) vzdělávání, školení, zábava, sportovní a kulturní činnosti; (43) služby zajišťující stravování a nápoje, dočasné ubytování.

(730) **Zátiší Catering Group a.s.**, Novotného lávka 200/5, Praha 1, Staré Město, 11000, CZ

(740) NS Legal advokátní kancelář, s.r.o., Mgr. Petr Nipl, Na Pankráci 449/11, Praha 4, 14000

(210) **O-554294**

(220) 06.03.2019

(320) 06.03.2019

(511) 43

(540)

Wowcher

(510) (43) služby zajišťující stravování a nápoje, dočasné ubytování.

(730) **Zátiší Catering Group a.s.**, Novotného lávka 200/5, Praha 1, Staré Město, 11000, CZ

(740) NS Legal advokátní kancelář, s.r.o., Mgr. Petr Nipl, Na Pankráci 449/11, Praha 4, 14000

(210) **O-554295**

(220) 06.03.2019

(320) 06.03.2019

(511) 35, 36, 38, 41, 42

(540)



(510) (35) reklamní a propagační služby, poskytování reklamního prostoru po síti pro třetí osoby, aktualizace reklamních materiálů, poskytování tržního prostoru po síti pro sjednávání obchodních transakcí mezi třetími stranami při prodeji, nákupu a výměně zboží, provozování aukcí po síti, služby zpracovávání, kompilace, analýzy a vyhodnocování dat počítačových databází spadající do třídy 35, sestavování a správa databází, poskytování informací, poradenství a konzultace vztahující se k výše uvedeným službám ve třídě 35, organizování komerčních výstav, internetový prodej (e-shop) následujících výrobků: chemické výrobky určené pro průmysl, vědy a fotografie, jakož i pro zemědělství, zahradnictví a lesnictví, umělé pryskyřice v surovém stavu, plastické hmoty v surovém stavu, hnojiva pro půdu, hasicí přístroje (složení), prostředky pro kalení a letování kovů, chemické výrobky určené ke konzervování potravin, tříslicí materiály, lepidla pro průmysl, barvy, nátěry, laky, ochranné výrobky proti korozi a proti deteriorizaci dřeva, barviva, mořidla, přírodní pryskyřice v surovém stavu, kovy listkové a práškové pro malíře, dekoratéry a umělce, přípravky pro bělení a jiné prací prostředky, přípravky pro čištění, leštění, odmašťování a broušení, mýdla, parfumerie, vonné oleje, kosmetika, vlasové vody (lotions), zubní pasty, průmyslové oleje a tuky, mazadla,

výrobky pro pohlcování, zavlažování a vázání prachu, paliva (včetně benzínu pro motory) a osvětlovací látky, svíčky a knoty, farmaceutické a veterinářské výrobky, hygienické výrobky pro léčebné účely, diabetické přípravky pro léčebné účely, potraviny pro batolata, náplasti, obvazový materiál, materiály pro plombování zubů a pro zubní otisky, dezinfekční přípravky, výrobky pro hubení škodlivých zvířat, fungicidy, herbicidy, obecné kovy a jejich slitiny, kovové stavební materiály, kovové stavební materiály přenosné, kovové materiály pro železnice, kovové kabely a dráty neelektrické, kovové potřeby zámečnické a klempířské, kovové trubky, sefky, kovové výrobky, které nejsou uvedeny v jiných třídách, rudy, stroje a obráběcí stroje, motory (s výjimkou motorů pro pozemní vozidla), spojky a transmissní zařízení mimo ty, které jsou pro pozemní vozidla, zemědělské nástroje, kromě nástrojů poháněných ručně, líhně pro vejce, nářadí a nástroje s ručním pohonem, nože, vidličky a lžice, sečné zbraně, břitvy, přístroje a nástroje vědecké, námořní, geodetické, fotografické, filmové, optické, přístroje pro vážení, měření, signalizaci, kontrolu (inspekci), záchranu a přístroje pro vyučování, přístroje a nástroje pro vedení, přepínání, přeměnu, převod, reprodukci zvuku nebo obrazu, magnetické nosiče zvukových záznamů, gramofonové desky, automatické distributory a mechanismy pro přístroje a mince, zapisovací pokladny, počítačové přístroje, přístroje pro zpracování informací a počítače, hasicí přístroje, přístroje a nástroje chirurgické, zubní a veterinářské, umělé údy, oči a zuby, ortopedické potřeby, materiál na sešívání ran, přístroje pro osvětlení, topení, výrobu páry, pro vaření přístroje chladicí, pro sušení, ventilaci, rozvod vody a sanitární zařízení, vozidla, dopravní prostředky pozemní, vzdušné nebo vodní, střelné zbraně, střelivo (munice) a střely, výbušniny, ohňostroje, vzácné kovy a jejich slitiny a výrobky z těchto látek nebo postříbeného nebo pozlaceného kovu, klenoty, bižuterie, drahokamy, hodinářské potřeby a chronometrické přístroje, hudební nástroje, papír, lepenka a výrobky z těchto materiálů, tiskárenské výrobky, potřeby pro knižní vazby, fotografie, papírenské zboží, lepidla pro papírenství nebo domácnost, materiál pro umělce, štětce, psací stroje a kancelářské potřeby (vyjímaje nábytek), učební a vyučovací pomůcky s výjimkou přístrojů, plastické obaly, tiskařské typy, štočky, kaučuk, gutaperča, guma, azbest, slída a výrobky z těchto materiálů, polotovary z plastických hmot, materiály těsnící, ucpávací a izolační, ohebné trubky nekovové, kůže, imitace kůže, výrobky z těchto materiálů, kůže ze zvířat, kufrů a zavazadla, deštníky, slunečníky a hole, biče a sedlářské výrobky, stavební materiály nekovové, neohébné trubky nekovové pro stavebnictví, asfalt, smůla, přenosné konstrukce nekovové, nekovové pomníky, nábytek, zrcadla, rámy, výrobky ze dřeva, korku, rákosu, vrbového proutě, z rohu, kostí, slonoviny, z koster, želvoviny, jantaru, perleti, mořské pěny, náhražky všech těchto materiálů nebo náhražky z plastických hmot, pomůcky a nádoby pro domácnost a kuchyň, hřebeny a mycí houby, kartáče (s výjimkou štětců), materiály pro výrobu kartáčů, čisticí potřeby, drátky na čištění parket, sklo surové nebo opracované (s výjimkou stavebního skla), sklo, porcelán a majolika, lana, provazy, síťky, stany, plachty, plachtoviny, pytle, materiál na vycpávky (s výjimkou kaučuku nebo plastických hmot), textilní materiály ze surových vláken, vlákna pro textilní účely, tkaniny a textilní výrobky, pokrývky ložní a ubrusy, oděvy, obuv, kloboučnické zboží, krajky a výšivky, stuhy a tkaničky, knoflíky, háčky a očka, poutka – galanterie, špendlíky a jehly, umělé květiny, koberce, rohožky, rohože, linoleum a jiné obklady podlah, tapety na stěny nikoliv textilní, hry, hračky, potřeby pro gymnastiku a sport, vánoční ozdoby, maso, ryby, drůbež a zvěřina, masové výtažky, zavařované, mražené, sušené a vařené ovoce a zelenina, želé, džemy, vejce, mléko a mléčné výrobky, oleje a tuky jedlé, káva, čaj, kakao, cukr, rýže, tapioka, ságo, kávové náhražky, mouka a přípravky z obilnin, chléb, pečivo, cukrovinky, zmrzlina, med, sirup melasový, droždí, prášky do těsta, sůl, hořčice, ocet, nálevy (k ochucení), koření, led pro osvětlení, výrobky zemědělské, zahradnické, lesní a zrní neuvedené v jiných třídách, živá zvířata, čerstvé ovoce a zelenina, osivo, rostliny a přírodní květiny, krmivo pro zvířata, slad, piva, minerální vody, šumivé nápoje a jiné nápoje nealkoholické, nápoje a šťávy ovocné, sirupy a jiné přípravky k zhotovování nápojů, alkoholické nápoje (s výjimkou piva), tabák, potřeby pro kuřáky, zápalky, a internetový prodej (e-shop) následujících služeb: služby finanční, služby peněžní, stavebnictví, spoje (komunikace), doprava, balení a skladování zboží, organizování cest, výchova, vzdělávání, zábava, sportovní a kulturní aktivity, vědecké a technologické služby a související výzkum a projektování, analytické a výzkumné služby v průmyslu, navrhování a vývoj počítačového hardwaru a softwaru, služby zajišťující stravování a nápoje, dočasné ubytování, lékařské služby, veterinární služby, péče o hygienu a krásu osob a zvířat, zemědělské, zahradnické a lesnické služby, právní služby, bezpečnostní služby pro ochranu majetku a jednotlivců; (36) služby pro zpracování plateb po síti, služby elektronických plateb, finanční služby, internetový prodej pojištění, služby nemovitosti

(nákup a prodej realit); (38) komunikace a přenos dat prostřednictvím veřejné nebo neveřejné telekomunikační sítě, včetně internetu, pomocí telefonů, mobilních telefonů, telefaxů, satelitů, počítačů či terminálů nebo jakýmkoliv jinými prostředky v rámci této třídy, včetně přenosu elektronické pošty a přenosu dat v reálném čase (přenosu zvuku, obrazu, textu nebo jiných dat či informací) a poskytování a zprostředkovávání telekomunikačních služeb s tím spojených, včetně poskytování přístupu a připojení k těmto telekomunikačním sítím, včetně internetu, provozování veřejné nebo neveřejné telekomunikační sítě, poskytování obsahu, včetně šíření a zpřístupňování elektronických tiskovin, časopisů, periodik, knih a jiných dat prostřednictvím veřejné nebo neveřejné telekomunikační sítě, včetně internetu, telekomunikační služby pro shromažďování, zpracování a poskytování informací na internetu, včetně provozování elektronických nástěnek, diskusních skupin a fór a poskytování přístupu k on-line informačním službám a databázím spadající do třídy 38; (41) služby v oblasti vzdělávání, zábavy a sportu; (42) tvorba a správa webových stránek pro třetí osoby, tvorba, instalace, aktualizace a správa počítačového software, tvorba a zajišťování počítačových operačních systémů pro třetí osoby, analýza počítačových systémů, návrh a vývoj on-line databází, poskytování informací, poradenství a konzultace vztahující se k výše uvedeným službám ve tř. 42.

- (730) **Kučera Robert**, Pod Kuřidlem 396, Strakonice, Dražejov, 38601, CZ
(740) PatentCentrum Sedlák & Partners s.r.o., Husova tř. 1847/5, České Budějovice, České Budějovice 3, 37001

- (210) **O-554333**
(220) 06.03.2019
(320) 06.03.2019
(511) 29, 30, 31, 32, 33, 43, 44
(540)



- (510) (29) ajvar [konzervované papriky], bramborové lupínky, brusinkový kompot, bujóny, česnek [konzervovaný -], chuťovky na bázi sýra, chuťovky na bázi tofu, chuťovky na bázi zeleniny, cibule (konzervovaná -), čočka konzervovaná, droby, džemy, huspenina, játra, játrová paštika, jedlé oleje a tuky, jelito, krvavá tlačěnka, jogurty, jitrnice, kakaové máslo, klobásy, salámy, párky, kompoty, koncentrované vývary, konzervovaná čočka, bramborové hranolky, drůbež (neživá), fazole (konzervované), konzervy masové, konzervy zeleninové, kysané zelí, marmeláda, máslo, mléko, mléčné výrobky a jejich náhražky, nakládané okurky, nakládaná zelenina, oříšky zpracované, ovoce konzervované, polévky, rajčatový protlak, svačinky na bázi ovoce, sýr, upravené ořechy, tvaroh, vepřové maso, vepřové sádlo, želé, aspiky, rosoly jedlé; (30) čaj, cheeseburgery [sendviče], cukrovinky, fazolová mouka, housky, kečup, křehké pečivo, kukuřice (mletá -), kukuřičná kaše, led na osvěžení, majonéza, listové těsto, masové šťávy, med, náhražky kávy, náplně na bázi čokolády, nápoje na bázi kávy, nápoje na bázi čaje, nekvašený chléb, nepražená káva, nudle, oplatky, pesto [omáčka], pojiva do uzenin, rajčatová omáčka, špagety, suchary, sušenky, těsta, těstíčka a jejich směsi, zálivky [na ochucení], zmrzlina; (31) čerstvá čočka, ječmen, ječmen na vaření piva, zahradní saláty; (32) nealkoholické nápoje na bázi medu, nealkoholické nápoje s obsahem ovocných šťáv, ovocné šťávy [nápoje], piva, sladové pivo, pивní mladina, přípravky pro výrobu likérů, sirupy a jiné nealkoholické přípravky ke zhotovení nápojů, přípravky pro výrobu sodovky, nealkoholické sladové nápoje, sodovka, stolní vody, vody [nápoje], zeleninové šťávy [nápoje], zázvorové pivo, chmel (výtažky) na výrobu piva; (33) alkoholické nápoje obsahující ovoce, alkoholické výtažky z ovoce, alkoholové výtažky, aperitivy, likéry, medovina, alkoholické nápoje (s výjimkou piva), víno; (43) bufety rychlého občerstvení, restaurace rychlého občerstvení, bary, hotelové služby, poskytování rezervace pokojů a hotelové rezervační služby, jídelny, jídelny (závodní -), samoobslužné jídelny, kavárny, pronájem kuchyňských přístrojů, motely, ubytovací služby (hotely, penziony), pronájem nábytku, pronájem příborů, pronájem interiérových stolů, pronájem interiérových židlí, pronájem kuchyňských potřeb, pronájem stanů, pronájem

přechodného ubytování, pronájem kovových a nekovových přemístitelných budov, hotely (rezervace -), prázdninové tábory [ubytování]; (44) salony krásy, kadeřnické salony, salony péče o nehty.

- (730) **Tripoli recent, s.r.o.**, Starobrněnská 334/3, Brno, Brno-město, 60200, CZ
(740) Mgr. Marek Lhotský, advokát, Lesnická 787/10, Brno, Černá Pole, 61300

- (210) **O-554345**
(220) 07.03.2019
(320) 07.03.2019
(511) 33
(540)

LUBELSKA

- (510) (33) alkoholické nápoje s výjimkou piva.
(730) **Stock Polska Sp. z o.o.**, Spółdzielca 6, 20-402 Lublin, PL
(740) ZIVKO MJATOVIĆ & PARTNERS s.r.o., Jugoslávských partyzánů 639/26, Praha 6, 16000

- (210) **O-554353**
(220) 08.03.2019
(320) 08.03.2019
(511) 29, 31, 32, 44
(540)



- (510) (29) zelí konzervované, zelí kysané, zelí nakládané, zelenina v nálevu s převahou kysaného zelí, zeleninové saláty s převahou kysaného zelí; (31) zelí čerstvé, sazenice zelí, semena zelí, (vhodné pro výrobu kysaného zelí); (32) zeleninové šťávy (nápoje) se šťávou z kysaného zelí; (44) šlechtitelství zelí.

- (730) **Lobkowicz Jaroslav Ing.**, Plzeňská 401/7, Plzeň, Křimice, 32200, CZ
(740) POLÁČEK & kol., Patentopravní a známková kancelář, Ing. Jiří Poláček, Dominikánská 6, Plzeň, 30112

- (210) **O-554373**
(220) 08.03.2019
(320) 08.03.2019
(511) 2, 6, 16, 18, 28, 35
(540)

TEAMSTAR

- (510) (2) barviva, pigmenty a tiskárenské barvy, barvy, ochranné nátěry, laky a fermeže; (6) příruční pokladny (kovové i nekovové); (16) psací potřeby, štětce, školní a kancelářské potřeby včetně vizitkářů, obalů, rýsovacích potřeb, korekčních prostředků, lepidel a lepicích pásků, šanonů, váhy na dopisy, veškeré papírové zboží včetně diářů, alb, kalendářů, školní penály, plastelína, napínáky; (18) zavazadla, cestovní tašky, peněženky a ostatní tašky, školní tašky; (28) hry, hračky, vánoční ozdoby a ozdoby pro slavnostní příležitosti, umělé vánoční stromky; (35) reklamní, marketingové a propagační služby, pomoc při řízení obchodní činnosti, zprostředkovatelská činnost v oblasti obchodu, obchodní administrativa, kancelářské práce.

- (730) **Elmich Group s.r.o.**, U Hrubků 1570/123, Ostrava, Nová Ves, 70900, CZ
(740) Ing. Pavel Nádvořník s.r.o., Klínová 620/1, Ostrava, Hulváky, 70900

(210) **O-554416**
(220) 11.03.2019
(320) 11.03.2019
(511) 30, 32, 43
(540)



(510) (30) káva, čaj, kakao a jejich náhražky; (32) nealkoholické nápoje; (43) poskytování jídla a nápojů.
(591) Barevná
(730) **Šimánek Jan**, Svornosti 1040/4a, Hlučín, 74801, CZ

(210) **O-554426**
(220) 11.03.2019
(320) 11.03.2019
(511) 35
(540)



(510) (35) velkoobchodní a maloobchodní služby a zprostředkovatelská činnost vztahující se k potravinám, nealkoholickým nápojům, alkoholickým nápojům, tabáku, tabákovému zboží a kuřáckým předmětům, hygienickým předmětům, čistícím a mycím přípravkům, přípravkům na péči o tělo a kosmetice, lékům, zboží a náčiní pro použití v domácnosti a kuchyni, nádobí a příborům, kancelářským potřebám, potřebám pro řemeslníky a výrobkům rukodělné výroby a uměleckých řemesel, dekorativním předmětům, papírnickému zboží a školním potřebám, oblečení, obuvi, textilnímu zboží, převážně textiliím pro domácnost, galantérii, koženým výrobkům, cestovním předmětům, elektronickému spotřebnímu vybavení a přístrojům, počítačům, telekomunikačním přístrojům, sportovním předmětům a hračkám, stavebním, kuličkovým a zahradnickým předmětům pro použití v domácím kutilství, strojům, především strojům a zařízením pro domácnost, potravinám pro zvířata a vybavení pro domácí mazlíčky, sjednávání smluv druhým osobám na poskytování služeb, sjednávání smluv na poskytování opravářských služeb a technické údržby druhým osobám, provozování informačního systému, obchodní nebo podnikatelské informace, překlad informací do počítačové databáze, dovozní a vývozní kancelář, marketing, online objednávkové služby.
(730) **Masopust Jaroslav**, Voceľova 474/11, Praha 2, Vinohrady, 12000, CZ
(740) **RETROPATENT s.r.o.**, Dobiášova 1246/29, Liberec, Liberec VI-Rochlice, 46006

(210) **O-554491**
(220) 13.03.2019
(320) 13.03.2019
(511) 9, 16, 35, 39, 41, 43
(540)



(510) (9) přístroje a nástroje vědecké, lodní, geodetické, fotografické, kinematografické, optické, přístroje a nástroje pro vážení, měření, kontrolu (dohled), záchranu a výuku, zařízení a přístroje pro vedení, přepínání, přeměnu, akumulaci, regulaci nebo řízení elektrického proudu, zařízení pro záznam, přenos a reprodukci zvuku nebo obrazu, magnetické datové nosiče, záznamové disky, kompaktní disky, DVD a jiná digitální záznamová média, mechanismy pro zařízení uváděná do chodu vhozením mincí, registrační pokladny, kalkulačky, zařízení na zpracování dat; (16) papír a lepenka, tiskárenské výrobky, potřeby pro vazbu knih, fotografie, papírnické zboží a kancelářské potřeby (s výjimkou nábytku), lepidla pro kancelářské potřeby nebo pro domácnost, potřeby pro rýsování a kreslení a potřeby pro umělce, malířské štětce, instruktážní a výukové tištěné pomůcky; (35) reklama, propagace, řízení obchodní činnosti, obchodní administrativa, kancelářské práce; (39) doprava, balení a skladování zboží, organizování cest; (41) vzdělávání, školení, zábava, sportovní a kulturní činnost; (43) služby zajišťující stravování a nápoje, dočasné ubytování.

(591) Barevná
(730) **Region Slovácko - sdružení pro rozvoj cestovního ruchu**, Masarykovo náměstí 21, Uherské Hradiště, 68601, CZ

(210) **O-554513**
(220) 14.03.2019
(320) 14.03.2019
(511) 11, 37
(540)

bojlírky

(510) (11) ohřivače vody a bojlerly, akumulační bojlerly; (37) instalace, opravy a údržba bojlerového potrubí.
(730) **FRYDL Servis, s.r.o.**, Osadní 869/32, Praha 7, Holešovice, 17000, CZ

(210) **O-554516**
(220) 14.03.2019
(320) 14.03.2019
(511) 35, 36, 37, 42
(540)



(510) (35) propagační činnost, reklama, reklamní agentury, marketingové služby, průzkum trhu a marketingové studie, ekonomické prognózy a analýzy, systematizace informací do databází, obchodní průzkum, pomoc při řízení obchodní činnosti, obchodní administrativa, kancelářské práce, kopírování papírových záznamů, přepisování nebo kopírování zpráv, asistence při organizování obchodní činnosti, externí zajištění administrativního řízení podniků, poradenské a informační služby pro podnikatele, personální poradenství, účetnictví, provozní audit, účetní audit, obchodní audit, asistence managementu při zakládání obchodních podniků, obchodní služby vztahující se k zakládání podniků, správa obchodních projektů (pro druhé), obchodní poradenství a management týkající se marketingových aktivit, obchodní poradenství, poradenství v oblasti managementu, poradenství v oblasti podnikání, poradenství o slučování podniků, akvizice (poradenství v oblasti -), poradenství v oblasti prodeje společností, poradenství v oblasti organizace podniku, služby manažerského poradenství v oblasti

franšizingu, franšizing (obchodní poradenství vztahující se k -), poradenství v oblasti zakládání a provozu firem, počítačové zpracování informací, poskytování obchodních informací, dražební služby, pořádání veletrhů pro reklamní nebo obchodní účely, optimalizace provozu na webových stránkách, optimalizace vyhledávače, poskytování obchodních informací prostřednictvím webových stránek, znalecké odhady a zprávy vztahující se k obchodním záležitostem, obchodní zprostředkovatelské služby v oblasti propojování potenciálních soukromých investorů s podnikateli, kteří potřebují financování; (36) daňové poradenství (nikoliv účetnictví), správa obchodního majetku, správa majetku, služby v oblasti likvidace obchodních společností (finanční), pojištění, zprostředkování pojištění, finanční služby, peněžní služby, investiční služby, investiční analýzy, finanční analýzy, správa nemovitého majetku, finanční zprostředkovatelské služby v oblasti nemovitosti, inkasování nájemného, konzultace o nemovitostech, konzultace při koupi nemovitostí, makléřské služby v oblasti nemovitostí, management nemovitostí, poradenské služby týkající se nemovitostí, poskytování financí na výstavbu nemovitostí, poskytování informací týkající se trhu s nemovitostmi, pronájem a nájem komerčních prostor, pronájem bytů a bydlení, realitní agentura, realitní kancelář, sjednávání nájemních smluv a smluv o pronájmu nemovitostí, správa finančního majetku, finanční a investiční poradenské služby, služby úschovy, finanční poradenství v oblasti daňového plánování, služby týkající se insolvence, oceňování/odhady nemovitostí, finanční odhady a oceňování, inkasování pohledávek, kanceláře pro vymáhání a inkasování pohledávek, finanční plánování a řízení, finanční služby v oblasti poskytování půjček, hypoteční makléřské služby, hypoteční poradenství, refinancování hypoték, sjednávání hypoték a půjček, financování projektů, poskytování financování pro začínající a nově vznikající podniky, příprava finančních zpráv týkajících se financování stavebních projektů, poradenské služby zaměřené na financování stavebních prací a projektů infrastruktury; (37) developerské služby (stavebnictví), stavebnictví, stavitelství, konzultace v oblasti stavitelství a stavebnictví, stavba nemovitostí, rekonstrukce interiérů budov, demolice staveb, výstavba kanceláří, bytová výstavba, výstavba potrubí, výstavba obytných zón, výstavba vozovek, výstavba obchodních center, výstavba kanalizačních sítí, čištění interiérů a exteriérů budov, čištění povrchů pískováním, izolace staveb, izolace proti vlhkosti (budovy), malování a natírání, čištění oken, zednické služby, pokrývačské služby, klempířství a instalatérství, tesařské a truhlářské služby, štukování, sádrování, tapetování, montáž dveří a oken, poplašná zařízení (instalace -), inženýrské práce (stavebnictví), stavební dohled a dozor, poskytování informací v oblasti stavebnictví, instalace elektrických zařízení, instalace, montáž, údržba a opravy topných, ventilačních a klimatizačních zařízení, instalace, montáž, údržba a opravy výtahů a zdvihů, opravy staveb, odrušování elektrických přístrojů, informace o opravách, služby generálního stavebního dodavatele, modernizace budov, poskytování informací vztahujících se k výstavbě, opravám a údržbě budov, údržba, renovace a opravy budov, stavby bytových interiérů; (42) příprava architektonických projektů, plánování a projektování obytných čtvrtí, plánování stavebních projektů, architektonické poradenství, poradenské služby vztahující se k plánování objektů, architektonický design, odborné konzultace týkající se návrhu interiérů bytových prostor, design nábytku, navrhování kuchyní (design), navrhování koupelen (design), architektonický design exteriérových dekorací, architektonický design interiérových dekorací, poradenství v oblasti interiérového designu, geodetické a průzkumné služby, geologické expertízy, kontrola budov (expertízy), geologické odhady a výzkumy, plánování městské výstavby, inženýrské práce, projektování (stavební), technické projektové studie, technologické projektové studie, poradenské služby vztahující se k využívání energie, technický průzkum.

(591) Barevná

(730) **GETBERG real estate s.r.o.**, Smrčkova 2485/4, Praha 8, Libeň, 18000, CZ

(740) Advokátní kancelář Vozáb & Co. Law Offices s.r.o., JUDr. Jakub Vozáb Ph.D., Na květnici 713/7, Praha 4, Nusle, 14000

(210) **O-554518**
(220) 14.03.2019
(320) 14.03.2019
(511) 35, 36, 39, 41, 42, 43
(540)



(510) (35) propagační činnost, reklama, pomoc při řízení obchodní činnosti, obchodní administrativa, kancelářské práce; (36) pojištění, služby finanční, služby peněžní, služby nemovitostní; (39) doprava, balení a skladování zboží, organizování cest; (41) výchova, vzdělávání, zábava, sportovní a kulturní aktivity; (42) vědecké a technologické služby a související výzkum a projektování, analytické a výzkumné služby v průmyslu, navrhování a vývoj počítačového hardwaru a softwaru; (43) služby zajišťující stravování, dočasné ubytování.
(730) **Akademie múzických umění v Praze**, Malostranské náměstí 259/12, Praha 1, Malá Strana, 11800, CZ
(740) PROPATENT, Ing. Vlasta Sedláčková, Pod Pekařkou 107/1, Praha 4, Podolí, 14700

(210) **O-554526**
(220) 14.03.2019
(320) 14.03.2019
(511) 5
(540)

SHUTOUT

(510) (5) veterinární přípravky.
(730) **Intervet International B.V.**, Wim de Körverstraat 35, 5831 AN Boxmeer, NL
(740) ZIVKO MIJATOVIC & PARTNERS s.r.o., Jugoslávských partyzánů 639/26, Praha 6, 16000

(210) **O-554538**
(220) 15.03.2019
(320) 15.03.2019
(511) 28, 41
(540)



(510) (28) boxerské rukavice, boxovací pytle, břišní pásy na cvičení, činky, gymnastická nářadí, chrániče holení (sportovní potřeby), odrazové můstky (sportovní náčiní), ochranné vycpávky (jako součást sportovní výstroje), posilovací stroje, posilovače prsních svalů (expandéry), praky (sportovní náčiní), přístroje na tělesná cvičení, stacionární kola na cvičení, tělocvičná nářadí, válce pro stacionární kola na cvičení, vzpěračské činky, vzpěračské pásy (sportovní výstroj); (41) měření času při sportovních akcích, informace o rekreaci, gymnastický výcvik, pořádání soutěží (vzdělávacích nebo zábavných), pořádání sportovních soutěží, praktický výcvik (předvádění), pronájem sportovišť, provozování sportovních zařízení, předávání know-how (odborné vzdělávání), půjčování sportovního vybavení, s výjimkou vozidel, služby klubů zdraví (zdravotní a kondiční cvičení), služby osobního trenéra (kondiční trénink), tělesná výchova, vedení kurzů kondičního cvičení), výuka, vzdělávací služby, zábava.

(591) Barevná

(730) **Bojový klub spartakus**, Halénárska 10, Trnava, SK

(740) Prosmán & Pavlovič, advokátska kancelária, s. r. o., Hlavná 31, Trnava, 917 01

(210) **O-554541**
(220) 15.03.2019
(320) 15.03.2019
(511) 9, 35, 42
(540)

Doprava 3K

(510) (9) informační technologie a audiovizuální, multimediální a fotografické přístroje, nahraný obsah (počítačové programy, data a informace); (35) obchodní analýzy, obchodní průzkum a informační služby; (42) počítačové služby, služby v oblasti informačních technologií.
(730) **KSH-Data s.r.o.**, B. Smetany 432, Lanškroun, Žichlínské Předměstí, 56301, CZ

(210) **O-554545**
(220) 15.03.2019
(320) 15.03.2019
(511) 35, 39, 43
(540)



(510) (35) pronájem prodejních automatů s jídlem a nápoji, věrnostní, pobídkové a bonusové programy; (39) rozvoz jídel, plnění prodejních automatů; (43) zajišťování stravování a nápojů, služby závodní jídelny, služby restaurací, zajišťování hromadného stravování (catering), příprava jídel, vlastní příprava lahůdkového sortimentu a chlazených jídel, služby kaváren, samoobslužné restaurace, pronájem kuchyňského zařízení pro přípravu jídla pro okamžitou spotřebu, pořádání svatebních recepcí (poskytování potravin, nápojů, místa konání), organizace oslav a jiných významných událostí a koktejlových párty (poskytování potravin, nápojů, místa konání).
(591) Barevná
(730) **HM Gastro Group s.r.o.**, Blatenská 2169/13, Praha 4, 14800, CZ
(740) Advokátní kancelář Mgr. Jiří Kokeš, Mgr. Jiří Kokeš, advokát, Na Flusárně 168, Příbram III, 26101

(210) **O-554550**
(220) 15.03.2019
(320) 15.03.2019
(511) 35, 39, 43
(540)



(510) (35) pronájem prodejních automatů s jídlem a nápoji, věrnostní, pobídkové a bonusové programy; (39) rozvoz jídel, plnění prodejních automatů; (43) zajišťování stravování a nápojů, služby závodní jídelny, služby restaurací, zajišťování hromadného stravování (catering), příprava jídel, vlastní příprava lahůdkového sortimentu a chlazených jídel, služby kaváren, samoobslužné restaurace, pronájem kuchyňského zařízení pro přípravu jídla pro okamžitou spotřebu, pořádání svatebních recepcí (poskytování potravin, nápojů, místa konání), organizace oslav a jiných významných událostí a koktejlových párty (poskytování potravin, nápojů, místa konání).
(730) **HM Gastro Group s.r.o.**, Blatenská 2169/13, Praha 4, 14800, CZ
(740) Advokátní kancelář Mgr. Jiří Kokeš, Mgr. Jiří Kokeš, advokát, Na Flusárně 168, Příbram III, 26101

(210) **O-554552**
(220) 15.03.2019
(320) 15.03.2019
(511) 35, 39, 43
(540)



(510) (35) pronájem prodejních automatů s jídlem a nápoji, věrnostní, pobídkové a bonusové programy; (39) rozvoz jídel, plnění prodejních automatů; (43) zajišťování stravování a nápojů, služby závodní jídelny, služby restaurací, zajišťování hromadného stravování (catering), příprava jídel, vlastní příprava lahůdkového sortimentu a chlazených jídel, služby kaváren, samoobslužné restaurace, pronájem kuchyňského zařízení pro přípravu jídla pro okamžitou spotřebu, pořádání svatebních recepcí (poskytování potravin, nápojů, místa konání), organizace oslav a jiných významných událostí a koktejlových párty (poskytování potravin, nápojů, místa konání).
(730) **HM Gastro Group s.r.o.**, Blatenská 2169/13, Praha 4, 14800, CZ
(740) Advokátní kancelář Mgr. Jiří Kokeš, Mgr. Jiří Kokeš, advokát, Na Flusárně 168, Příbram III, 26101

(210) **O-554557**
(220) 15.03.2019
(320) 15.03.2019
(511) 30, 32
(540)

KLÁŠTORNÁ KALCIA PEVNÁ JAKO SKÁLA

(510) (32) vody, minerální vody (nápoje), nealkoholické nápoje, šumivé nealkoholické nápoje a jiné nealkoholické nápoje; (30) čajové nápoje.
(730) **Kofola a.s.**, Rajecká Lesná súp.č. 1, 013 15 Rajecká Lesná, SK
(740) Čermák a spol., JUDr. Karel Čermák jr. Ph.D., LL.M., Elišky Peškové 735/15, Praha 5, 15000

(210) **O-554558**
(220) 15.03.2019
(320) 15.03.2019
(511) 30, 32
(540)

KLÁŠTORNÁ KALCIA VODA PEVNÁ JAKO SKÁLA

(510) (32) vody, minerální vody (nápoje), nealkoholické nápoje, šumivé nealkoholické nápoje a jiné nealkoholické nápoje; (30) čajové nápoje.
(730) **Kofola a.s.**, Rajecká Lesná súp.č. 1, 013 15 Rajecká Lesná, SK
(740) Čermák a spol., JUDr. Karel Čermák jr. Ph.D., LL.M., Elišky Peškové 735/15, Praha 5, 15000

(210) **O-554559**
(220) 15.03.2019
(320) 15.03.2019
(511) 3
(540)



SPA CEYLON

(510) (3) kosmetické přípravky, éterické oleje, přípravky na líčení, výrobky na líčení, přípravky pro péči o vlasy, výrobky pro péči o vlasy, masážní oleje

na pokožku hlavy (neléčivé), vlasové balzámy, balzámy na pokožku hlavy (kosmetické), krémy na vlasy, krémy na pokožku hlavy, vlasové olejové spreje, neléčivé přípravky pro péči o pokožku hlavy, šampony, vlasové kondicionéry, přípravky na trvalé ondulování vlasů, neléčivé krémy pro osobní péči, zkrášlující kosmetika, výrobky pro zkrášlení, neléčivé přípravky na péči o tělo, neléčivé výrobky na péči o tělo, tělové oleje ve spreji, esence pro péči o pleť, kosmetické výrobky pro péči o obličej, kosmetické oční gely, neléčivé oční krémy, séra pro kosmetické použití, obličejové peelings (kosmetika), obličejové mycí přípravky, neléčivé antibakteriální obličejové mycí přípravky, kosmetické přípravky pro péči o pokožku, kosmetické výrobky pro péči o pokožku, obličejové masky (kosmetické), čisticí masky, neléčivé masážní krémy, neléčivé masážní oleje, aromaterapeutické oleje, čisticí oleje, pěny, gely, vody a mléka, peelings pro péči o pleť a čištění pleti, neléčivé gely do koupele, sprchové gely, neléčivé výrobky do koupele, sprchové přípravky, tělové peelings, peelings (přípravky) ne na lékařské účely, tělové vody ne na lékařské účely, hydratační mléka (kosmetická), pleťové balzámy (kosmetické), neléčivé balzámy na rty, přípravky pro péči o ruce, krémy na ruce, neléčivé balzámy na nohy, krémy a pudry na nohy, koupele na nohy, gely na ošetřování nehtů (kosmetické), mléka na ošetřování nehtů (kosmetická), balzámy na nehty, laky na nehty, revitalizační mléka na nehty (kosmetická), neléčivé přípravky pro péči o nehty, vůně, růžové oleje, vonné tyčinky, neléčivé masti, vonné dřevo, vonné sáčky.

(730) **JANET LANKA (PVT) LTD**, 15, Sinsapa Road, Colombo 6, LK

(740) Bird & Bird s.r.o. advokátní kancelář, Mgr. Vojtěch Chloupek, advokát, Na Příkopě 583/15, Praha 1, 11000

(210) **O-554563**

(220) 15.03.2019

(320) 15.03.2019

(511) 5, 35, 44

(540)



(510) (5) farmaceutické přípravky (léčiva), farmaka, masti pro farmaceutické účely, léčebné přípravky na hubnutí, léčebné oleje, chemické přípravky pro farmaceutické účely, léčivé čaje, léčivé byliny, léčivé nápoje, dětské pleny, hygienické vložky, vakciny, dezinfekční mýdla, obvazy, náplasti, antiseptika, dietetické látky pro léčebné účely, dietetické potraviny pro léčebné účely, léčiva pro dentální použití, zubní pasty s léčivými přísadami, vitamínové přípravky, výživové doplňky, proteinové potravinové doplňky, potravinové doplňky s kosmetickými účinky, přípravky proti pocení, roztoky na kontaktní čočky, sexuální lubrikanty, šampóny s léčivými přísadami, veterinární léčiva, krmivo pro zvířata s léčivými přísadami, potravinové doplňky pro zvířata, insekticidy; (35) služby pro maloobchod s farmaceutickými, veterinárními a sanitárními přípravky a zdravotnickým materiálem, služby velkoobchodu v oblasti farmaceutických, veterinárních a sanitárních přípravků a v oblasti dodávek zdravotnického materiálu, reklama, marketing, administrativní služby, automatizované zpracování dat, správa obchodních dat, ekonomické a organizační poradenství, obchodní management, předvádění zboží, obchodní průzkum, šíření vzorků; (44) zdravotní péče, zdravotní poradenství, lékařské služby, nemocnice, terapeutické služby, oční optiky, fyzioterapie, farmaceutické poradenství, ošetrovatelské služby, umělé oplodnění, služby psychologa, stomatologické služby, pronájem zdravotnického vybavení, služby vizážistů, plastická chirurgie, sauny, solária, domy s pečovatelskou službou, alternativní medicína, lázeňské služby, masáže, salony krásy, sanatoria, ozdravovny, veterinární služby.

(730) **JRJ PHARMA, s.r.o.**, Lidická 783/21, Praha 5, Smíchov, 15000, CZ

(740) Ing. Jarmila Javoříková, Slunečná 4566, Zlín, 76005

(210) **O-554564**

(220) 15.03.2019

(320) 15.03.2019

(511) 5, 35, 44

(540)



(510) (5) farmaceutické přípravky (léčiva), farmaka, masti pro farmaceutické účely, léčebné přípravky na hubnutí, léčebné oleje, chemické přípravky pro farmaceutické účely, léčivé čaje, léčivé byliny, léčivé nápoje, dětské pleny, hygienické vložky, vakciny, dezinfekční mýdla, obvazy, náplasti, antiseptika, dietetické látky pro léčebné účely, dietetické potraviny pro léčebné účely, léčiva pro dentální použití, zubní pasty s léčivými přísadami, vitamínové přípravky, výživové doplňky, proteinové potravinové doplňky, potravinové doplňky s kosmetickými účinky, přípravky proti pocení, roztoky na kontaktní čočky, sexuální lubrikanty, šampóny s léčivými přísadami, veterinární léčiva, krmivo pro zvířata s léčivými přísadami, potravinové doplňky pro zvířata, insekticidy; (35) služby pro maloobchod s farmaceutickými, veterinárními a sanitárními přípravky a zdravotnickým materiálem, služby velkoobchodu v oblasti farmaceutických, veterinárních a sanitárních přípravků a v oblasti dodávek zdravotnického materiálu, reklama, marketing, administrativní služby, automatizované zpracování dat, správa obchodních dat, ekonomické a organizační poradenství, obchodní management, předvádění zboží, obchodní průzkum, šíření vzorků; (44) zdravotní péče, zdravotní poradenství, lékařské služby, nemocnice, terapeutické služby, oční optiky, fyzioterapie, farmaceutické poradenství, ošetrovatelské služby, umělé oplodnění, služby psychologa, stomatologické služby, pronájem zdravotnického vybavení, služby vizážistů, plastická chirurgie, sauny, solária, domy s pečovatelskou službou, alternativní medicína, lázeňské služby, masáže, salony krásy, sanatoria, ozdravovny, veterinární služby.

(730) **JRJ PHARMA, s.r.o.**, Lidická 783/21, Praha 5, Smíchov, 15000, CZ

(740) Ing. Jarmila Javoříková, Slunečná 4566, Zlín, 76005

(210) **O-554573**

(220) 15.03.2019

(320) 15.03.2019

(511) 39

(540)

Letím Brno

(510) (39) pronájem míst k parkování, služby pro parkování vozidel, transfer osob na/z letišti.

(730) **Buček Pavel Ing.**, Hochmanova 2176/11, Brno, Líšeň, 62800, CZ

(210) **O-554575**

(220) 18.03.2019

(320) 18.03.2019

(511) 1, 17

(540)



(510) (1) chemické látky pro použití v průmyslu, vědě a v oblasti fotografie, jakož i v zemědělství, zahradnictví a lesnictví, umělé pryskyřice v surovém stavu, plastické hmoty v surovém stavu, hasicí a protipožární směsi, přípravky na kalení a pájení, látky na čínění zvířecích kůží, lepidla pro použití v průmyslu, tmely (plniva) a jiné výplňové pasty, kompost, hnůj, hnojiva, biologické přípravky pro použití v průmyslu a v zemědělství; (17) kaučuk, gutaperča,

guma, azbest, slída, nezpracované a jako polotovary a jejich náhražky, plastické hmoty a pryskyřice v extrudované formě pro použití ve výrobě, těsnící, ucpávací a izolační materiály, ohebná nekovová potrubí, trubky a hadice.

(591) Barevná

(730) **MERYL PLAST, s.r.o.**, Velký Dvůr 440, Pohořelice, 69123, CZ

(210) **O-554639**

(220) 19.03.2019

(320) 19.03.2019

(511) 8, 9

(540)

(210) **O-554576**

(220) 18.03.2019

(320) 18.03.2019

(511) 29, 31

(540)

TÓPFRUIT

(510) (29) maso, ryby, drůbež, zvěřina, masové výtažky, konzervované, sušené a vařené ovoce a zelenina, rosoly a zavařeniny, vejce, mléko a jiné mlékařenské výrobky, jedlé oleje a tuky, potraviny v konzervách, nálevy na saláty, saláty ovocné a zeleninové, saláty ovocné a zeleninové balené nebo v konzervách; (31) výrobky zemědělské, zahradnické, lesnické a semena neobsažená v jiných třídách, čerstvé ovoce a zelenina, salát hlávkový, semena, živé rostliny a přírodní květiny, krmiva pro dobytek, slad, dřevo surové, nezpracované, dřevo neoloupané.

(591) Barevná

(730) **Hortim-International, spol. s r.o.**, Kšírova 616/242, Brno, Horní Heršpice, 61900, CZ

(740) Patentový zástupce, Doc. Ing. Jindřich Špaček CSc., Svatopluka Čecha 1939/106a, Brno, Královo Pole, 61200

(210) **O-554589**

(220) 18.03.2019

(320) 18.03.2019

(511) 30

(540)



(510) (30) chléb, pečivo, mouka, výrobky z obilnin, cukrovinky, sušenky, kakao, cukr, rýže, tapioka, kávové náhražky, med, droždí pro kynutí.

(591) Barevná

(730) **Penny Market s.r.o.**, Počernická 257, Radonice, 25073, CZ

(740) JUDr. Miroslav Kupka, JUDr. Miroslav Kupka, Levého 1532, Rakovník, Rakovník II, 26901

(210) **O-554611**

(220) 19.03.2019

(320) 19.03.2019

(511) 39

(540)

MJM MONTY JACK MOTORS

(510) (39) služby spojené s pronájmem přepravních vozidel.

(730) **Valíček Karel**, Čujkovova 38, Ostrava, 70030, CZ

MITAKO

(510) (8) nářadí a nástroje s ručním pohonem; (9) přístroje a nástroje geodetické.

(591) Barevná

(730) **VEN s.r.o.**, K Lichému stromu 167, Tursko, 25265, CZ

(210) **O-554640**

(220) 20.03.2019

(320) 20.03.2019

(511) 5, 29, 31

(540)

natureca

(510) (5) potravinové doplňky pro domácí mazlíčky ve formě pamlsků, potravinové doplňky pro domácí mazlíčky, vitaminové doplňky pro zvířata, bonbóny z ovčího tuku pro psy, přírodní kloubní výživa pro psy; (29) sušené rybí maso, sušené ryby, sušené maso, sušené masové kostky, sušené masové pláty; (31) pamlsky pro domácí zvířata v podobě tyčinek, sušené přírodní pamlsky pro zvířata.

(591) Barevná

(730) **Ondriáš Stanislav**, Kněž 20, Tis, 58291, CZ

(740) Advokátní kancelář CINK a partneři, s. r. o., JUDr. Ing. Pavel Cink LL. M., Velešlavínova 363/33, Plzeň, Vnitřní Město, 30100

(210) **O-554645**

(220) 20.03.2019

(320) 20.03.2019

(511) 35, 41, 45

(540)

STARS COMMUNICATION

(510) (35) reklamní, marketingové a propagační služby, konzultační a poradenské služby a pomoc v oblasti reklamní, marketingové, propagační činnosti a maloobchodu a velkoobchodu, pomoc v obchodní a podnikatelské činnosti, management a administrativní služby, obchodní analýzy, obchodní průzkum a informační služby, řízení lidských zdrojů a náborové služby; (41) organizování konferencí, výstav a soutěží, zvuková, obrazová a multimediální produkce a fotografie, pronájem zařízení a vybavení ke vzdělávání, zábavě, sportu a kultuře, překladatelské a tlumočnické služby, pronájem audiovizuálního a fotografického vybavení a zařízení; (45) půjčování oděvů.

(730) **stars communication s.r.o.**, Pod vilami 785/22, Praha 4, Nusle, 14000, CZ

(210) **O-554650**
(220) 20.03.2019
(320) 20.03.2019
(511) 32, 33, 40
(540)

MIKULOVSKÉ VINAŘSTVÍ



(510) (32) nealkoholické nápoje, mošty; (33) alkoholické nápoje (s výjimkou piva), víno pocházející z mikulovské oblasti; (40) výroba vína, zpracování vinných hroznů.
(730) **Portz Insel s.r.o.**, Na Plzeňce 165, Dobřichovice, 25229, CZ
(740) INPARTNERS GROUP, Mgr. Simona Hejdová, Tuřanka 1519/115a, Brno, Slatina, 62700

(210) **O-554653**
(220) 20.03.2019
(320) 20.03.2019
(511) 9, 11, 35
(540)



(510) (9) žárovky do zábleskových přístrojů, elektroluminiscenční diody (led diody), detektory kouře, elektricky ovládané kolejnice k upevnění bodových světel, světlometů, solární články, dálkové ovladače, světelné nebo mechanické signalizační panely, signalizační návěstní svítilny, přístroje a nástroje pro vedení, distribuci, přeměnu, akumulaci, regulaci nebo řízení elektrického proudu, rozvodové systémy elektrického vedení, baterie do svítidel, baterie do kapesních lamp, blikavé světla (světelné signály), automatické časové spínače (ne hodinářské), optické lampy, lampy do tmavých komor (fotografie), elektrické regulátory světla, elektrické reostaty (regulátory na tlumení světla), reklamní světelné tabule, termoionické zářivky, elektronky se žhavou katodou, elektrické měniče, měřicí přístroje, elektrické měřicí zařízení, měřiče elektrických ztrát, elektrické objímky, spojovací objímky na elektrické kabely, elektrické odpory, pláště elektrických kabelů, pojistky, pojistkový drát z kovových slitin, elektrické relé, reostaty, rozvodné panely (elektřina), rozvodné pulty (elektřina), rozvodné skříně, spínací skříně (elektrotechnika), vědecké, námořní, geodetické, fotografické, filmové, optické, signalizační, kontrolní, záchranné a vyučovací přístroje a nástroje, nahrané počítačové programy, nahrany počítačový software, monitorovací počítačové programy, elektrické monitorovací přístroje, spínače, elektrické jističe, vypínače, lasery (nikoliv pro lékařské použití), nabíjecí agregáty a nabíječky elektrických baterií, nabíječky akumulátorů kromě měřicích, vědeckých, signalizačních a vyučovacích přístrojů, brýle proti oslnění světem, sluneční brýle, USB klíče, počítačový hardware, počítačové hry (software), počítačové paměti, video displeje, laterna magika (přístroje), vysokofrekvenční přístroje; (11) přístroje pro osvětlení, jízdní světla, svítidla na jízdní kola, difuzory světla, elektrické lampy, plynové lampy, laboratorní hořáky, plynové kahany, žhavicí kahany, laboratorní lampy, svítilny, lucerny, lampové hořáky, lampy na čištění vzduchu od bakterií (germicidní), lampy pro osvětlování akvárií, lampy (svítidla), lustry, olejové hořáky, olejové lampy, osvětlovací zařízení na dopravní prostředky, osvětlovací zařízení vzdušných dopravních prostředků, pouliční lampy, reflektory (světla), reflektory na vozidla, řetězy barevných žárovek, stropní světla, světelné koule (svítidla), elektrická světla na vánoční stromky, acetylenové světlometry, svítící domovní čísla, objímky na stínidla, stínidla na lampy, uv-lampy (nikoliv pro lékařské použití), vlákna do elektrických lamp, hořečnaté vlákna na svícení, zařízení do automobilů proti oslnění

(výstroj lamp), kapesní svítilny, elektrické kapesní svítilny, zářivky a žárovky, elektrické žárovky, žárovky do automobilových směrovek, osvětlovací přístroje a zařízení, elektrické osvětlovací výbojky, led diody na osvětlení, diody na osvětlení, elektrické lampy, lampy do projektorů a promítacích přístrojů, infračervené lampy (nikoliv pro lékařské použití), ultrafialové lampy (nikoliv pro lékařské použití), objímky na svítidla, barevné filtry na svítidla, číré filtry na svítidla, pouzdra na lampy a svítidla, kryty na lampy a svítidla, držáky na lampy a svítidla, světelné reflektory, obloukové lampy, světla na dopravní prostředky; (35) maloobchodní a velkoobchodní služby se světly, se svítidly, s lustry, s lampami, se zářivkami, se žárovkami, s bateriemi, s led diodami na osvětlení, se zařízeními pro osvětlení, s přístroji a nástroji pro vedení, přepínání, přeměnu, akumulaci, regulaci nebo řízení elektrického proudu, obchodní zprostředkovatelské služby se světly, se svítidly, s lustry, s lampami, se zářivkami, se žárovkami, s bateriemi, se zařízeními pro osvětlení, s přístroji a nástroji pro vedení, přepínání, přeměnu, akumulaci, regulaci nebo řízení elektrického proudu, reklama, marketing, rozšiřování reklamních materiálů zákazníkům (letáky, prospekty, tiskoviny, vzorky), předvádění zboží, poskytování obchodních informací prostřednictvím webových stránek, online poskytování obchodního prostoru pro nákupci a prodejce zboží a služeb, placené reklamní služby typu "klikni sem", vztahy s veřejností (public relations), online reklama na počítačové komunikační sítě, služby srovnávání cen, organizování komerčních nebo reklamních výstav a veletrhů, podpora prodeje pro třetí osoby, předvádění zboží, administrativní zpracování obchodních objednávek, obchodních rad a informace spotřebitelům, reklamní činnosti, obchodní nebo podnikatelské informace, prezentace výrobků v komunikačních médiích pro maloobchod, poradenství v obchodní činnosti, profesionální obchodní nebo podnikatelské poradenství, sbírání údajů do počítačových databází, vydávání reklamních textů, pořádání obchodních nebo reklamních veletrhů, subdodavatelské služby (obchodní služby).

(730) **CASCA Světídlá s.r.o.**, Ivanská cesta 15, Bratislava, SK
(740) Eva Petráňová Advokátska kancelária s.r.o., Puškinova 16, Prešov, 08001

(210) **O-554654**
(220) 20.03.2019
(320) 20.03.2019
(511) 29, 30, 32
(540)



(510) (29) mléko a mléčné výrobky, instantní smetana nebo mléko do nápojů nebo kávy, mléčné nápoje s prevažujícím podílem mléka, nápoje na bázi mléka s obsahem kávy, kakaa, čokolády nebo čaje, mléko v prášku, smetana v prášku; (30) káva, čaj, kakao a kávové náhrádky, nápoje na bázi kávy, kakaa, čokolády a čaje, instantní prášky pro přípravu kávy, čaje, kakaa a čokolády, cappuccino, bylinné čaje (neléčivé), ovocné čaje, rýže, tapioka a ságo, mouka a obilninové přípravky, kukuřičné lupínky, chléb, pečivo a cukrovinky, polevy, cukr, med, melasa, droždí, prášek do pečiva, sůl, hořčice, ocet, omáčky (chut'ové přísady), koření, zmrzlina; (32) minerální vody, šumivé nápoje a jiné nápoje nealkoholické, nápoje a šťávy ovocné, nápoje s příchutí ovoce, multivitaminové nápoje, sirupy a jiné přípravky k zhotovení nápojů, prášky k přípravě nápojů.
(591) Barevná
(730) **COOP Centrum družstvo**, U Rajské zahrady 1912/3, Praha 3, Žižkov, 13000, CZ
COOP MORAVA, s.r.o., Sukova 553/2, Brno, Brno-město, 60200, CZ
(740) Dana Lukajová, patentový zástupce, Voršilská 130/10, Praha 1, Nové Město, 11000
Dana Lukajová, patentový zástupce, Voršilská 130/10, Praha 1, Nové Město, 11000

(210) **O-554657**
(220) 20.03.2019
(320) 20.03.2019
(511) 3
(540)

Lavato

(510) (3) prací prostředky, avivážní prostředky na prádlo, bělidlo pro praní prádla, mýdla na praní, prací soda na čištění, přípravky na čištění látek, přípravky na zjasňování textilií, přípravky na změkčování tkanin, přípravky pro namáčení prádla, přísady na praní, škrob na praní, avivážní prostředky, přípravky pro namáčení prádla, přípravky na mytí k použití v domácnosti, přípravky na suché čištění, změkčovací přípravky na prádlo, prostředky na odstraňování skvrn, přípravky proti skvrnám na čistící účely, vyhlazující přípravky (škrobení).

(591) Barevná
(730) **COOP Centrum družstvo**, U Rajské zahrady 1912/3, Praha 3, Žižkov, 13000, CZ
COOP MORAVA, s.r.o., Sukova 553/2, Brno, Brno-město, 60200, CZ
(740) Dana Lukajová, patentový zástupce, Voršilská 130/10, Praha 1, Nové Město, 11000
Dana Lukajová, patentový zástupce, Voršilská 130/10, Praha 1, Nové Město, 11000

(210) **O-554658**
(220) 20.03.2019
(320) 20.03.2019
(511) 32
(540)



(510) (32) piva, nealkoholická piva, minerální vody, šumivé nápoje a jiné nápoje nealkoholické, nápoje a šťávy ovocné, sirupy a jiné přípravky k zhotovování nápojů.

(591) Barevná
(730) **COOP Centrum družstvo**, U Rajské zahrady 1912/3, Praha 3, Žižkov, 13000, CZ
COOP MORAVA, s.r.o., Sukova 553/2, Brno, Brno-město, 60200, CZ
(740) Dana Lukajová, patentový zástupce, Voršilská 130/10, Praha 1, Nové Město, 11000
Dana Lukajová, patentový zástupce, Voršilská 130/10, Praha 1, Nové Město, 11000

(210) **O-554659**
(220) 20.03.2019
(320) 20.03.2019
(511) 35, 41
(540)



(510) (35) reklamní činnost, propagace, inzerce, marketing, vyhledávání sponzorů, distribuce reklamních tiskovin, vydávání tiskovin pro reklamní účely; (41) lyžařské školy, zábavní parky, sportovní, společenská a zábavná činnost, výchova a vzdělávání, organizování a pořádání kulturních, výchovných, vzdělávacích, zábavných a sportovních akcí a soutěží, pořádání kurzů a tréninků, organizování a pořádání hudebních akcí, koncertů, tanečních večerů a festivalů, služby pro oddech, rekreaci a relaxaci v rámci této třídy.

(591) Barevná
(730) **Sportovní klub JEŠTĚD**, Ovocná 157/2, Liberec, Liberec VI-Rochlice, 46006, CZ
(740) PatentCentrum Sedlák & Partners s.r.o., Husova tř. 1847/5, České Budějovice, České Budějovice 3, 37001

(210) **O-554665**
(220) 20.03.2019
(320) 20.03.2019
(511) 16, 24, 35
(540)

STAALBOEK

(510) (16) papírové vzorníky textilií, žaluzií a clonící techniky, papírové vzorníkové knihy, šanony, složky a leporela; (24) látky, textilie a textilní výrobky; (35) návrhy, design, aranžování, sestavování a výroba vizuálních reklamních materiálů, poradenství v oblasti vizuálních reklamních materiálů.

(730) **STAALBOEK s.r.o.**, Plandry 3, Plandry, 58841, CZ
(740) Advokátní společnost Pánek, Beránek, Melichar, v.o.s., Mgr. Tomáš Rosický, Zrzavého 3259/9, Jihlava, 58601

(210) **O-554668**
(220) 21.03.2019
(320) 21.03.2019
(511) 16, 35, 41
(540)



(510) (16) knihy a jiné tištěné publikace, periodické a neperiodické tiskoviny, pracovní listy do kurzů, letáky, brožury, prospekty, kalendáře, komiksy, manuály, mapy, obtisky, samolepky, papírové ubrousky, pracovní listy, kancelářské potřeby; (35) reklama a propagace v oblasti rodinných a terapeutických, diagnostických, multidisciplinárních aktivit a obchodní činnost organizačních, zdravotnických a ekonomických poradců v oblasti péče o rodinu; (41) vzdělávání, osvěta (vzdělávání) v oblasti metody práce, která využívá multidisciplinární přístup, pořádání odborných kurzů, školení a jiných vzdělávacích akcí, výchova a výcvik lektorů, certifikovaná lektorská činnost v oblasti problematiky metody zaměřené na odbornou pomoc osobám s hendikepem s využitím multidisciplinární spolupráce, tvorba a vydávání manuálů a učebních textů (včetně powerpointových prezentací), nakladatelství a vydavatelství, poskytování on-line

elektronických publikací, celoživotní vzdělávání, tvorba grafických a filmových děl, výukových materiálů (obrazových), organizování vzdělávacích a zábavných soutěží.

- (591) Barevná
(730) **Naše rovnováha, z. s.**, Nová cesta 3, ČeskýTěšín, 73562, CZ

(210) **O-554669**

- (220) 21.03.2019
(320) 21.03.2019
(511) 18, 25, 28
(540)

STREETSTORE

- (510) (18) kůže a imitace kůží, zvířecí kůže a usně, zavazadla a tašky, deštníky a slunečníky, vycházkové hole, biče, postroje a sedlářské výrobky, obojky, vodítka a oblečky pro zvířata; (25) oděvy, obuv, pokrývky hlavy; (28) hry, hračky a výrobky určené ke hraní, zařízení na videohry, cvičební a sportovní potřeby, vánoční ozdoby.

- (730) **Veselý Pavel**, Hybešova 702/120, Vyškov, 68201, CZ

(210) **O-554670**

- (220) 21.03.2019
(320) 21.03.2019
(511) 34
(540)

Catch a Bana

- (510) (34) cartridge do elektronických cigaret prodávané plněné chemickými ochucovadly v kapalně podobě, cartridge do elektronických cigaret, chemické příchutě v kapalně formě určené k plnění náplní elektronických cigaret, elektronická zařízení pro inhalaci nikotinu, elektronická zařízení pro vdechování aerosolu s obsahem nikotinu, elektronické cigarety, elektronické doutníky, elektronické kartonovače cigaret, elektronické rozprašovače cigaret, inhalátory používané jako náhražka tradičních cigaret, kapalina do elektronické cigarety (e-liquid) z propylenglykolu, kapalina do elektronické cigarety (e-liquid) z rostlinného glycerinu, kapaliny do elektronických cigaret [e-kapaliny], které obsahují příchutě v kapalně formě a používají se k plnění náplní do elektronických cigaret, kapalně roztoky do elektronických cigaret, kuřácké soupravy pro elektronické cigarety.

- (730) **Imperia Bios' s.r.o.**, Pod Lomem 272, Velké Přílepy, 25264, CZ

(210) **O-554702**

- (220) 22.03.2019
(320) 22.03.2019
(511) 25, 40
(540)

Paul Lila

- (510) (25) šaty pro zdravotní sestry, kalhoty pro zdravotní sestry a bratry, uniformy zdravotních sester, trička, sukně, šaty, vesty, pracovní oblečení do zdravotnictví; (40) šití, úpravy oděvů (výroba na zakázku), šití pracovního oblečení do zdravotnictví.

- (591) Barevná
(730) **total style s.r.o.**, Opočnice č. p. 108, Opočnice, 28904, CZ
(740) Advokátní kancelář CINK a partneři, s. r. o., JUDr. Ing. Pavel Cink LL. M., Veleslavínova 363/33, Plzeň, Vnitřní Město, 30100

(210) **O-554704**

- (220) 22.03.2019
(320) 22.03.2019
(511) 28, 31, 35
(540)

NUTRIGO

- (510) (28) pachové návnady pro lov a rybolov, rybářské náčiní, umělé rybářské návnady a nástrahy, vnařidla a návnady pro lov nebo rybolov; (31) krmiva a potrava pro zvířata; (35) aktualizace reklamních materiálů, cílené zaslání reklamních materiálů, fakturace, grafická úprava pro reklamní účely, indexace webových stránek pro obchodní nebo reklamní účely, marketing,

obchodní správa licencí k výrobkům a službám jiných osob, on-line inzerce v počítačové síti, optimalizace návštěvnosti webových stránek, administrativní služby v oblasti vyřizování poptávek, pořádání výstav pro obchodní či reklamní účely, poskytování informací o obchodních kontaktech, poskytování obchodních informací prostřednictvím webových stránek, podpora prodeje jiných osob, propagace, průzkum trhu, průzkum veřejného mínění, psaní reklamních textů, reklama, sběr údajů do počítačových databází, srovnávání cen, šíření reklamních materiálů, vydávání reklamních textů, zpracování textu, zprostředkování obchodních informací, zprostředkování propagace, zprostředkování reklamy.

- (730) **Krásna Lukáš**, Sezemická 1297, Pardubice, Bílé Předměstí, 53003, CZ
(740) Spring Walk advokátní kancelář s.r.o., Mgr. Jaroslav Zeman, Jana Uhra 171/13, Brno, Veverčí, 60200

(210) **O-554706**

- (220) 22.03.2019
(320) 22.03.2019
(511) 35, 41
(540)

Euforka

- (510) (35) reklama, propagace, řízení obchodní činnosti, obchodní administrativa, kancelářské práce; (41) vzdělávání, školení, zábava, sportovní a kulturní činnost.

- (730) **Univerzita Palackého v Olomouci**, Křížkovského 511/8, Olomouc, 77900, CZ

(210) **O-554731**

- (220) 22.03.2019
(320) 22.03.2019
(511) 3, 5, 21, 29, 30, 31, 32, 44
(540)



- (510) (3) neléčivé kosmetické a toaletní přípravky, éterické oleje, neléčivé přípravky pro ústní hygienu; (5) potravinové doplňky pro lidskou spotřebu a zvířata, léčebné a veterinární přípravky; (21) výrobky ze skla, porcelánu a kameniny, domácí a kuchyňské potřeby a nádoby; (29) ryby, sušené a vařené ovoce a zelenina, potravinářské tuky a oleje; (30) káva, čaj, kakao a náhražky kávy, rýže, těstoviny a nudle, med, sůl, ocet, omáčky, koření; (31) zrna a semena surová nebo nezpracovaná, čerstvé ovoce a zelenina, čerstvé bylinky, semena pro pěstování rostlin, krmiva a nápoje pro zvířata; (32) minerální a sycené vody a jiné nealkoholické nápoje; (44) péče o hygienu a krásu osob a zvířat.

- (591) Barevná
(730) **Sidonia Medica, s.r.o.**, Vřesová 1261, Šestajovice, 25092, CZ

(210) **O-554734**

- (220) 24.03.2019
(320) 24.03.2019
(511) 25, 35, 41
(540)



- (510) (25) oděvy, obuv, pokrývky hlavy; (35) reklama, řízení obchodní činnosti, obchodní administrativa, kancelářské práce; (41) další vzdělávání, školení, zábava, sportovní a kulturní činnosti.

- (591) Barevná
(730) **Moravia Promotion Concert s.r.o.**, Lidická 700/19, Brno, Veverčí, 60200, CZ

(210) **O-554738**

(220) 25.03.2019

(320) 25.03.2019

(511) 12, 35, 37

(540)



(510) (12) elektrokola, sedla jízdních kol, kliky jízdních kol, brzdy (části jízdních kol), řídítka (části jízdních kol), řetězy (části jízdních kol), nosiče jízdních kol na vozidla, pumpičky na pneumatiky jízdních kol, cyklistické nosiče, cyklistické brašny; (35) maloobchodní služby v oblasti prodeje elektrokol, velkoobchodní služby v oblasti prodeje elektrokol, maloobchodní služby v oblasti příslušenství k jízdním kolům, velkoobchodní služby v oblasti příslušenství k jízdním kolům; (37) opravy jízdních kol, opravy a údržba jízdních kol.

(730) **DD PNEU s.r.o.**, Vinohradská 1004, Moravská Nová Ves, 69155, CZ

(740) Advokátní kancelář CINK a partneři, s. r. o., JUDr. Ing. Pavel Cink LL. M., Veleslavínova 363/33, Plzeň, Vnitřní Město, 30100

(210) **O-554750**

(220) 25.03.2019

(320) 25.03.2019

(511) 29, 30

(540)



(510) (29) maso, mléčné výrobky a jejich náhražky, oleje a tuky, ptačí vejce a vaječné výrobky, střívkva na uzeniny, přírodní a umělá, upravený hmyz a larvy, masové pomazánky, masové náhražky, uzeniny, pomazánky z ryb, mořských plodů a měkkýšů, párky, klobásy, salámy, balené maso, hotová jídla z masa, konzervované maso, čerstvé maso, mražené maso, uzené maso, sušené maso, droby, telecí maso, výrobky z jehněčího masa, krůtí maso, hovězí maso, vepřové maso, masové chuťovky, slanina, zpracované masové výrobky, zpracované maso, zvěřina, hotová jídla vyrobená z drůbeže (převážně z drůbeže), čerstvá drůbež, pečená drůbež, náhražky drůbeže, mražená drůbež, vařená drůbež, drůbež, rybí výrobky konzervované ve skle, výrobky z mořských plodů, potraviny na bázi ryb, rybí pasta, výrobky z mražených ryb, mražené dary moře, vařené plody moře, vařené ryby, sušené plody moře, sušené rybí maso, kaviár, konzervy z mořských plodů, konzervované ryby, výtažky z mořských plodů, ryby, ne živé, mořské plody (nikoliv živé), měkkýši, ne živí, zpracované ryby, masové aspiky, huspenina, masová náplň do pečiva, kachní maso, maso a masné výrobky, přírodní a umělá uzená střívkva, ryby, mořské plody a měkkýši, neživí, jedlé oleje a tuky, polévky a vývary, masové výtažky, zpracované ovoce, houby a zelenina (včetně ořechů a luštěnin), dušená jídla, kuře, krůta, krocan, jedlé žaby, neživé, sašimi; (30) led, zmrzlina, mražené jogurty a sorbety, káva, čaj, kakao a jejich náhražky, soli, chuťové přísady, ochucovadla a koření, kuchyňská sůl, koření, aromatické látky do nápojů, zpracované obilí, škrob a produkty z nich vyrobené, pečící přípravky a droždí, cukr, přírodní sladidla, sladké polevy a náplně, výrobky z včelích produktů, příchutě a koření, sendviče, chipsy vyrobené z obilnin, svačninové obcerstvení na bázi cereálií, plněné těstoviny, příchutě vyrobené z masa, ochucovadla vyrobená z ryb, pečivo obsahující zeleninu a ryby, rybí knedlíky, rybí omáčky, přípravky pro zjemnění masa pro domácí použití, masové koláče, masové šťávy, jarní závitky, plněné kynuté těsto s masovou náplní, ochucené polevy na maso, ryby, drůbež, suši, mražené pečivo plněné masem a zeleninou, balené obědy sestávající zejména z rýže a obsahující také maso, ryby nebo zeleninu, pojíva do uzenin, rolky s parkem.

(730) **Kaufland Dienstleistung GmbH & Co. KG**, Rötelstrasse 35, Neckarsulm 74172, DE

(740) Traplová Hadr Kubát, advokátní a patentová kancelář, Mgr. Jana Šuranová Traplová, advokátka, Přístavní 531/24, Praha 7, Holešovice, 17000

(210) **O-554859**

(220) 28.03.2019

(320) 28.03.2019

(511) 2, 7, 9, 12, 42

(540)



(510) (2) barvy, nátěry, laky; (7) stavební stroje a zařízení, manipulační zařízení, stroje na výrobu a zpracování materiálu; (9) zařízení v oblasti informačních technologií a audiovizuální zařízení, přístroje, nástroje a kabely pro oblast elektřiny, měřicí, detekční a monitorovací přístroje, indikátory a ovladače, přístroje na testování a kontrolu kvality, přístroje na měření, počítání, usměrňování a kalibraci, přístroje a zařízení na zaznamenání a registraci dat, ovladače (regulátory), vědecké, výzkumné a laboratorní přístroje pro vyučování a simulátory; (12) vozidla a dopravní prostředky, pozemní vozidla a dopravní prostředky, části a příslušenství dopravních prostředků, pneumatiky, pásy pro pásová vozidla, prostředky na ochranu dopravních prostředků proti odcizení, bezpečnostní a zabezpečovací zařízení a vybavení pro dopravní prostředky, části a příslušenství pozemních vozidel, hnací ústrojí, včetně motorů, pro pozemní vozidla; (42) vědecké a technologické služby, inženýrské služby, služby testování, služby ověřování a služby kontroly kvality.

(591) Barevná

(730) **AUREL CZ s.r.o.**, Štěpánská 539/9, Praha 2, Nové Město, 12000, CZ

(210) **O-554873**

(220) 28.03.2019

(320) 28.03.2019

(511) 5

(540)

IBALDEX

(510) (5) farmaceutické výrobky na zmírnění bolesti, analgetika.

(730) **SANOFL**, rue La Boétie 54, 75008 Paris, FR

(740) Čermák a spol., JUDr. Karel Čermák jr. Ph.D., LL.M., Elišky Peškové 735/15, Praha 5, 15000

(210) **O-554884**

(220) 28.03.2019

(320) 28.03.2019

(511) 10, 44

(540)

FemLase

(510) (10) chirurgické, lékařské a gynekologické přístroje a nástroje, gynekologické lékařské přístroje a aplikátory - v rámci třídy 10, lasery a laserové systémy pro chirurgické, gynekologické, kosmetické, dermatologické a estetické účely a jejich díly a příslušenství, které patří do této třídy, lasery a laserové systémy pro laserovou gynekologii a jejich části a příslušenství, které patří do této třídy; (44) zdravotní služby, chirurgické služby, laserové ošetření pro lékařské účely, poskytování informací týkajících se lékařského ošetření laserem, gynekologické služby, laserová léčba pro gynekologické účely, laser gynekologie, poskytování informací o laserové gynekologii.

- (730) **MEDICOM CLINIC a.s.**, Spálená 75/16, Praha 1, Nové Město, 11000, CZ
(740) Vašíček a partneři s.r.o., advokátní kancelář, Dominikánské náměstí 656/2, Brno, Brno-město, 602500

(210) **O-554898**
(220) 29.03.2019
(320) 29.03.2019
(511) 37
(540)



- (510) (37) opravy vozidel v autoservisech, opravy poruch vozidel, opravy, údržba a servis motorových vozidel a jejich částí, služby autoservisů pro automobily, služby autoservisů pro opravy vozidel, oprava pneumatik, informační a konzultační služby vztahující se k opravám vozidel, opravy silničních vozidel.
(591) Barevná
(730) **AUTOHAKLÁK servis s.r.o.**, El. Krásnohorské 1867/3, České Budějovice, České Budějovice 5, 37006, CZ
(740) Advokátní kancelář CINK a partneři, s. r. o., JUDr. Ing. Pavel Cink LL. M., Veleslavínova 363/33, Plzeň, Vnitřní Město, 30100

(210) **O-554899**
(220) 29.03.2019
(320) 29.03.2019
(511) 6, 19, 42
(540)



- (510) (6) prefabrikované kovové konstrukce, prefabrikované stavební prvky kovové, modulární prefabrikované ocelové rámy, prefabrikované kovové plošiny, nosníky (kovové), kovové spojovací čepy, spojovací kroužky (kovové) pro trubky, kovové kontejnery; (19) prefabrikované nekovové stěny, prefabrikované stavební součásti (nekovové), prefabrikované stavební prvky (nekovové), nekovové prefabrikované stavební prvky pro instalaci na místě, prefabrikované nekovové konstrukce; (42) návrhy vztahující se ke stavebnictví, konstrukční návrhy a konzultace, poradenství v oboru stavebnictví (návrhy, projekty), provádění technických projektových studií pro stavební projekty.
(730) **Otinga s.r.o.**, Lužická 1377/12, Praha 2, Vinohrady, 12000, CZ
(740) Advokátní kancelář CINK a partneři, s. r. o., JUDr. Ing. Pavel Cink LL. M., Veleslavínova 363/33, Plzeň, Vnitřní Město, 30100

(210) **O-554900**
(220) 29.03.2019
(320) 29.03.2019
(511) 18, 20, 35
(540)

pod psa

- (510) (18) obojky pro kočky, psí obojky, oblečky pro psy, vodítka pro zvířata; (20) přenosné pelíšky pro domácí zvířata, pelíšky pro psy, pelíšky pro kočky; (35) služby maloobchodu v oblasti prodeje pelíšků pro psy a kočky, služby velkoobchodu v oblasti prodeje pelíšků pro psy a kočky, služby maloobchodu v oblasti prodeje obojků pro psy a kočky, služby velkoobchodu v oblasti prodeje obojků pro psy a kočky.
(730) **Filipčík Kateřina**, Dr. Martinka 1378/24, Ostrava, Hrabůvka, 70030, CZ

- (740) Advokátní kancelář CINK a partneři, s. r. o., JUDr. Ing. Pavel Cink LL. M., Veleslavínova 363/33, Plzeň, Vnitřní Město, 30100

(210) **O-554903**
(220) 29.03.2019
(320) 29.03.2019
(511) 5, 32, 35
(540)



- (510) (5) potravinové doplňky, tekuté bylinné doplňky; (32) energetické nápoje; (35) propagace, reklama a marketing online webových stránek.
(591) Barevná
(730) **Selinger Petr**, U Hřiště 465, Letonice, 68335, CZ
(740) Advokátní kancelář CINK a partneři, s. r. o., JUDr. Ing. Pavel Cink LL. M., Veleslavínova 363/33, Plzeň, Vnitřní Město, 30100

(210) **O-554928**
(220) 31.03.2019
(320) 31.03.2019
(511) 35, 42
(540)

DESIGN

- (510) (35) reklamní, marketingové a propagační služby, konzultační a poradenské služby a pomoc v oblasti reklamní, marketingové a propagační činnosti; (42) grafický design, umělecký design, návrhářství, vědecké poradenství a konzultace.
(730) **Kocmánek Dikyová Emma Petra**, Bašteckého 2543/14, Praha 5, Stodůlky, 15500, CZ

(210) **O-554929**
(220) 31.03.2019
(320) 31.03.2019
(511) 35, 42
(540)

DESIGNER

- (510) (35) reklamní, marketingové a propagační služby; (42) návrhářství, grafický design, umělecký design, vědecké poradenství a konzultace.
(730) **Emma Petra Kocmánek Dikyová**, Bašteckého 2543/14, Praha 5, Stodůlky, 15500, CZ

(210) **O-554980**
(220) 02.04.2019
(320) 02.04.2019
(511) 5, 10, 39, 40, 41, 42, 43, 44
(540)



(510) (5) farmaceutika a léčebné přípravky, hygienické přípravky pro zdravotnické účely; (10) zubní náhrady; (39) přeprava pacientů, dopravní služba; (40) služby zubních techniků, výroba a oprava zubních náhrad; (41) vzdělávání studentů středních, vyšších a vysokých škol, zajišťování dalšího vzdělávání zdravotnických pracovníků a jiných odborných pracovníků ve zdravotnictví, organizování a vedení konferencí, kongresů, seminářů, symposií nebo školení, publikační činnost v oblasti lékařství a zdravotnictví, mimoškolní výchova a vzdělávání, péče o dítě do tří let věku v denním režimu; (42) vědecká činnost v oblasti zdravotnictví, provádění výzkumu v oblasti zdravotnictví, klinické hodnocení léčiv, ověřování prostředků zdravotnické techniky; (43) ubytovací služby, stravovací služby, služby spojené s ubytováním, stravováním a občerstvením; (44) poskytování zdravotních služeb včetně lékařských služeb, poskytování specializované a zvlášť specializované zdravotní péče.

(591) Barevná
(730) **Všeobecná fakultní nemocnice v Praze**, U Nemocnice 499/2, Praha 2, Nové Město, 12808, CZ

(210) **O-554981**
(220) 02.04.2019
(320) 02.04.2019
(511) 5, 10, 39, 40, 41, 42, 43, 44
(540)



(510) (5) farmaceutika a léčebné přípravky, hygienické přípravky pro zdravotnické účely; (10) zubní náhrady; (39) přeprava pacientů, dopravní služba; (40) služby zubních techniků, výroba a oprava zubních náhrad; (41) vzdělávání studentů středních, vyšších a vysokých škol, zajišťování dalšího vzdělávání zdravotnických pracovníků a jiných odborných pracovníků ve zdravotnictví, organizování a vedení konferencí, kongresů, seminářů, symposií nebo školení, publikační činnost v oblasti lékařství a zdravotnictví, mimoškolní výchova a vzdělávání, péče o dítě do tří let věku v denním režimu; (42) vědecká činnost v oblasti zdravotnictví, provádění výzkumu v oblasti zdravotnictví, klinické hodnocení léčiv, ověřování prostředků zdravotnické techniky; (43) ubytovací služby, stravovací služby, služby spojené s ubytováním, stravováním a občerstvením; (44) poskytování zdravotních služeb včetně lékařských služeb, poskytování specializované a zvlášť specializované zdravotní péče.

(591) Barevná
(730) **Všeobecná fakultní nemocnice v Praze**, U Nemocnice 499/2, Praha 2, Nové Město, 12808, CZ

(210) **O-554982**
(220) 02.04.2019
(320) 02.04.2019
(511) 37
(540)

WMB

(510) (37) opravy, montáž, servis motorových vozidel.

(730) **AUTOSERVIS PRO VOZY BMW**, Božanovská 1615/115, Praha 9, 19300, CZ

(210) **O-554989**
(220) 02.04.2019
(320) 02.04.2019
(511) 25, 39
(540)



(510) (25) kalhoty, košile, košile s krátkým rukávem, tričko, vesty, kraťasy; (39) balení a skladování zboží.

(591) Barevná
(730) **Nguyen Dinh Nam**, Donovalská 1661, Praha 4, 14900, CZ

(210) **O-554991**
(220) 02.04.2019
(320) 02.04.2019
(511) 35, 39
(540)

SPRINT

(510) (35) reklama, propagace, řízení obchodní činnosti, obchodní administrativa, kancelářské práce; (39) doprava, balení a skladování zboží, organizování cest.

(730) **PPL CZ s.r.o.**, K Borovému 99, Říčany, Jazlovce, 25101, CZ
(740) Mgr. Filip Záděra Ph.D., advokát, Slezská 949/32, Praha 2, 12000

(210) **O-554992**
(220) 02.04.2019
(320) 02.04.2019
(511) 35, 39
(540)

PPL SPRINT

(510) (35) reklama, propagace, řízení obchodní činnosti, obchodní administrativa, kancelářské práce; (39) doprava, balení a skladování zboží, organizování cest.

(730) **PPL CZ s.r.o.**, K Borovému 99, Říčany, Jazlovce, 25101, CZ
(740) Mgr. Filip Záděra Ph.D., advokát, Slezská 949/32, Praha 2, 12000

(210) **O-554993**
(220) 02.04.2019
(320) 02.04.2019
(511) 16, 23, 29, 31, 35, 41, 43, 44
(540)

SCHOK

(510) (16) papír a lepenka, tiskárenské výrobky; (23) předená vlna; (29) maso, mléko, sýry, jogurty a jiné mléčné výrobky; (31) živá zvířata, krmiva a nápoje pro zvířata; (35) reklama, propagace, řízení obchodní činnosti, obchodní administrativa; (41) vzdělávání, školení, zábava, kulturní činnosti; (43) služby zajišťující stravování a nápoje, dočasné ubytování; (44) chov zvířat.

(730) **Svaz chovatelů ovcí a koz v ČR**, Ptašinského 308/5, Brno, Ponava, 60200, CZ
(740) Mgr. Filip Záděra Ph.D., advokát, Slezská 949/32, Praha 2, 12000

(210) **O-554994**
(220) 02.04.2019
(320) 02.04.2019
(511) 9, 36, 40, 41, 42, 44
(540)



(510) (9) aplikace, mobilní aplikace, webové aplikace, elektronické čipy, čipy s NFC samolepkou s nahraným obsahem, software pro webové aplikace a servery, aplikační software, nosiče zvuku, nosiče dat, nosiče informací (elektrické nebo elektronické); (36) shromažďování finančních prostředků, shromažďování prostředků na dobročinné účely, organizování sbírek, zajišťování financí pro humanitární projekty; (40) třídění odpadů a recyklovatelných materiálů, zpracování kůry stromů; (41) kulturní a sportovní aktivity, zábavní služby zaměřené na soutěže, služby a soutěže v oblasti elektronických her poskytované prostřednictvím Internetu, poskytování interaktivních počítačových her pro více hráčů prostřednictvím Internetu a elektronických komunikačních sítí, poskytování informací hráčům o jejich skóre ve hrách prostřednictvím webových stránek nebo on-line portálu, poskytování vzdělávacích služeb vztahujících se k ekologickým tématům, poskytování prostor pro turnaje, výuka rozvoje osobnosti, organizování kulturních a sportovních akcí v rámci zájmových kroužků a kroužků pro děti, organizování mimoškolních aktivit, organizace a zajišťování společenských a firemních večírků, teambuildingů, roadshow, psaní textů a publikování textů (s výjimkou reklamních), elektronické publikace (bez možnosti stažení), elektronické publikace knih a periodik on-line; (42) výzkum v oblasti ekologie, technické poradenství v oboru ekologického inženýrství, poskytování technologických informací o inovacích šetrných k životnímu prostředí a o ekologických inovacích; (44) výsadba stromů, poradenství týkající se sázení stromů, sázení stromů za účelem uhlíkové kompenzace.

(730) **Káš Petr Mgr.**, Husova 122, Perštejn, 43163, CZ
(740) zaeRkovoano s.r.o., Vršovická 478/51, Praha 10, Vršovice, 10100

(210) **O-554995**
(220) 02.04.2019
(320) 02.04.2019
(511) 3
(540)

BIONIX

(510) (3) kosmetické přípravky, parfumerie, přípravky pro osobní hygienu, kosmetické přípravky pro péči o zvířata, čisticí prostředky a vonné přípravky, toaletní přípravky, vonné oleje a aromatické výtažky.

(730) **Vaše DEDRA, s.r.o.**, Podhradní 69, Česká Skalice, 55203, CZ

(210) **O-554996**
(220) 02.04.2019
(320) 02.04.2019
(511) 25, 28, 34
(540)



(510) (25) oděvy, obuv, pokrývky hlavy; (28) hry, hračky a výrobky určené ke hraní, zařízení na videohry, cvičební a sportovní potřeby, vánoční ozdoby; (34) tabák, potřeby pro kuřáky, zápalky.

(730) **Hoang Minh Duc**, Snopkova 480/1, Praha 4, 14200, CZ
(740) Mgr. Jan Vrtálek, Ostrovní 126/30, Praha 1, 11000

(210) **O-555174**
(220) 09.04.2019
(320) 09.04.2019
(511) 39
(540)



(510) (39) doprava, balení a skladování zboží, organizování cest, přeprava zboží, zajišťování přepravy zboží, pronájem letadel, nájem a pronájem letadel, služby letecké nákladní přepravy, letecká doprava, letecká doprava cenností, letecká nákladní přeprava, zprostředkování letecké dopravy, doručování balíků letecky, letecké a dopravní služby, dopravní a doručovací služby letecké, silniční, železniční a námořní, služby letecké společnosti (doprava), distribuce (přeprava) zboží letecky, poradenství v oblasti letecké dopravy, poskytování informací o letecké dopravě, zajištění letecké, vodní a pozemní dopravy, pronájem částí letadel, dopravní informace, organizování přepravy zavazadel, služby pro organizování letecké dopravy, skladování zboží, poskytování informací o dopravě a cestování prostřednictvím mobilních telekomunikačních přístrojů a zařízení, logistika v dopravě, přeprava peněz a cenností, letecké kurýrní služby, služby manipulace s nákladem a přepravní služby, doprava a doručování zboží, doprava a přeprava.

(730) **Easy Flyers s.r.o.**, Kaprova 42/14, Praha 1, Staré Město, 11000, CZ
(740) Advokátní kancelář Mgr. Tahotné, Mgr. Lucie Tahotná, Národní 60/28, Praha 1, Nové Město, 11000

(210) **O-555277**
(220) 12.04.2019
(320) 12.04.2019
(511) 7, 12, 17, 20, 28
(540)



(510) (7) klínové řemeny, ozubené řemeny, ploché řemeny, hnací řemeny pro motory a jiné hnací stroje; (12) velopláště, veloduše, klínové řemeny, ozubené řemeny, ploché řemeny pro pozemní vozidla; (17) nekovové těsnící kroužky, hřídelová těsnění, těsnění ložisek, technická pryž, vlnovce vzduchového pružení, pryžové manžety, těsnění, pryžové desky, pryžové vakové jezy, zvedací vaky z pryže, pryžové těsnící vaky, pryžové membrány, pryžové hřídelové spojky, vytlačované hadice, vytlačované profily z pryže, pryžové kompenzátory; (20) pryžové nádrže, pryžové kontejnery; (28) sportovní potřeby z pryže, hokejové puky.

(591) Barevná
(730) **Trelleborg Bohemia, a.s.**, Akademika Bedrny 531/8a, Hradec Králové, Věkoše, 50003, CZ
(740) Rott, Růžička & Guttman a spol., Vinohradská 938/37, Praha 2, Vinohrady, 12000

(210) **O-555279**
(220) 12.04.2019
(320) 12.04.2019
(511) 7, 12, 17, 20, 28
(540)



(510) (7) klínové řemeny, ozubené řemeny, ploché řemeny, hnací řemeny pro motory a jiné hnací stroje; (12) velopláště, veloduše, klínové řemeny, ozubené řemeny, ploché řemeny pro pozemní vozidla; (17) nekovové těsnící kroužky, hřídelová těsnění, těsnění ložisek, technická pryž, vlnovce vzduchového pružení, pryžové manžety, těsnění, pryžové desky, pryžové folie, pryžové průchodky, hydraulická těsnění, pryžové vaky, pryžové vakové jezy, zvedací vaky z pryže, pryžové těsnící vaky, pryžové membrány, pryžové hřídelové spojky, vytlačované hadice, vytlačované profily z pryže, pryžové kompenzátory; (20) pryžové nádrže, pryžové kontejnery; (28) sportovní potřeby z pryže, hokejové puky.

(591) Barevná
(730) **Trelleborg Bohemia, a.s.**, Akademika Bedny 531/8a, Hradec Králové, Věkoše, 50003, CZ
(740) Rott, Růžička & Guttman a spol., Vinohradská 938/37, Praha 2, Vinohrady, 12000

(210) **O-555280**
(220) 12.04.2019
(320) 12.04.2019
(511) 7, 12, 17, 20, 28
(540)



(510) (7) klínové řemeny, ozubené řemeny, ploché řemeny, hnací řemeny pro motory a jiné hnací stroje; (12) velopláště, veloduše, klínové řemeny, ozubené řemeny, ploché řemeny pro pozemní vozidla; (17) nekovové těsnící kroužky, hřídelová těsnění, těsnění ložisek, technická pryž, vlnovce vzduchového pružení, pryžové manžety, těsnění, pryžové desky, pryžové folie, pryžové průchodky, hydraulická těsnění, pryžové vaky, pryžové vakové jezy, zvedací vaky z pryže, pryžové těsnící vaky, pryžové membrány, pryžové hřídelové spojky, vytlačované hadice, vytlačované profily z pryže, pryžové kompenzátory; (20) pryžové nádrže, pryžové kontejnery; (28) sportovní potřeby z pryže, hokejové puky.

(730) **Trelleborg Bohemia, a.s.**, Akademika Bedny 531/8a, Hradec Králové, Věkoše, 50003, CZ
(740) Rott, Růžička & Guttman a spol., Vinohradská 938/37, Praha 2, Vinohrady, 12000

(210) **O-555307**
(220) 15.04.2019
(320) 15.04.2019
(511) 13, 16, 25
(540)



(510) (13) pistole, ruční palné zbraně, lovecké a sportovní zbraně, části střelných zbraní, náhradní díly střelných zbraní, jmenovitě rámy a součásti ráků, závěry a součásti závěrů, zápalníky, hlavně, zásobníky a součásti zásobníků, mířidla a součásti mířidel, součásti spoušťových mechanismů, pružiny, ovladače, pažbičky, destičky, pažby, vedení, kompenzátory, tlumiče plamene, doplňky střelných zbraní, jmenovitě optická mířidla, pružiny, tlumiče, krabice, vratná vedení, kompenzátory; (16) katalogy v oblasti střelných zbraní, katalogy v oblasti soutěžních pistolí, katalogy v oblasti loveckých pušek a brokovnic, brožury o střelných zbraních, brožury o soutěžních pistolích, brožury o loveckých puškách a brokovnicích, prospekty v oblasti strojírenství, vizitky, poznámkové bloky, papírové štítky, lepenkové krabice; (25) oděvy, jmenovitě trička a čepice.

(730) **KUMMER s.r.o.**, Dělnická 1048, Uherský Brod, 68801, CZ
(740) Patentová a známková kancelář, ing. Jaromír Příkryl, Včelín 1161, Hulín, 76824

(210) **O-555311**
(220) 15.04.2019
(320) 15.04.2019
(511) 13, 16, 25
(540)



(510) (13) pistole, ruční palné zbraně, lovecké a sportovní zbraně, části střelných zbraní, náhradní díly střelných zbraní, jmenovitě rámy a součásti ráků, závěry a součásti závěrů, zápalníky, hlavně, zásobníky a součásti zásobníků, mířidla a součásti mířidel, součásti spoušťových mechanismů, pružiny, ovladače, pažbičky, destičky, pažby, vedení, kompenzátory, tlumiče plamene, doplňky střelných zbraní, jmenovitě optická mířidla, pružiny, tlumiče, krabice, vratná vedení, kompenzátory; (16) katalogy v oblasti střelných zbraní, katalogy v oblasti soutěžních pistolí, katalogy v oblasti loveckých pušek a brokovnic, brožury o střelných zbraních, brožury o soutěžních pistolích, brožury o loveckých puškách a brokovnicích, prospekty v oblasti strojírenství, vizitky, poznámkové bloky, papírové štítky, lepenkové krabice; (25) oděvy, jmenovitě trička a čepice.

(730) **KUMMER s.r.o.**, Dělnická 1048, Uherský Brod, 68801, CZ
(740) Patentová a známková kancelář, ing. Jaromír Příkryl, Včelín 1161, Hulín, 76824

Zamítnuté a částečně odmítnuté/zamítnuté přihlášky ochranných známek po zveřejnění

Zjistí-li Úřad v průběhu řízení o námitkách, že přihlašovaná ochranná známka nespĺňuje podmínky pro zápis, přihlášku zamítne. Zjistí-li, že přihlašovaná ochranná známka nespĺňuje podmínky pro zápis jen pro některé výrobky nebo služby, přihlášku odmítne/zamítne v rozsahu výrobků nebo služeb, pro které přihláška nespĺňuje podmínky zápisu. S ohledem na tuto skutečnost, obsahuje tato kapitola údaje o rozhodnutích o zamítnutí přihlášky ochranné známky v celém nebo částečném rozsahu na základě ustanovení § 26 zákona č. 441/2003 Sb.

Údaje o výsledku rozhodnutí (zamítnutí přihlášky, částečné odmítnutí/zamítnutí přihlášky) jsou uvedeny jako datum právní moci rozhodnutí/výsledek rozhodnutí.

(210) **O-533792**

(540)

AloeVeraLive

30.04.2019/NABYTÍ P.M. - ZAMÍTNUTÍ PŘIHLÁŠKY PO
ZVEŘEJNĚNÍ

Zamítnuté námítky týkající se ochranných známek

V průběhu řízení o námítkách může být Úřadem zjištěno, že přihlašovaná ochranná známka, která byla zveřejněna ve Věstníku, nezasahuje do zákonem chráněných starších práv třetích osob, tzv. namítajících, uvedených v ustanovení § 7 zákona č. 441/2003 Sb., a proto Úřad námítky zamítne. Údaje o rozhodnutích o zamítnutí námítek na základě ustanovení § 26 zákona č. 441/2003 Sb. jsou obsaženy v této kapitole.

(210) **O-535376**
(540)



30.04.2019/ NABYTÍ P.M. – ZAMÍTNUTÍ NÁMITEK

Přehled zápisů ochranných známek bez změny ve vztahu ke zveřejněným přihláškám

Kapitola obsahuje údaje o ochranných známkách zapsaných na základě ustanovení § 28 odst. 1 zákona č. 441/2003 Sb., u kterých nedošlo ke změně údajů oproti zveřejněné přihlášce ochranné známky.

Číselný přehled (111)											
372535	372536	372537	372538	372539	372540	372541	372542	372543	372544	372545	372546
372548	372549	372550	372551	372552	372553	372554	372556	372557	372558	372559	372561
372562	372563	372564	372565	372566	372567	372568	372569	372570	372571	372572	372573
372574	372575	372576	372577	372578	372579	372580	372581	372582	372583	372584	372585
372586	372587	372588	372589	372590	372591	372592	372593	372594	372595	372596	372597
372598	372599	372600	372601	372602	372603	372604	372605	372606	372607	372608	372609
372610	372611	372612	372613	372614	372615	372616	372617	372618	372619	372620	372621
372622	372623	372624	372625	372626	372627	372628	372629	372630	372631	372632	372633
372634	372635	372636	372637	372638	372639	372640	372641	372642	372643	372644	372645
372646	372647	372648	372649	372650	372651	372652	372653	372654	372655	372656	372657
372658	372659	372660	372661	372662	372663	372664	372665	372666	372667	372668	372669
372670	372671	372672	372673	372674	372675	372676	372677	372678	372679	372680	372681
372682	372683	372684	372685	372686	372687	372688	372689	372690	372691	372692	

Zápis ochranných známek bez změny ve vztahu ke zveřejněným přihláškám

- (111) **372535**
(220) 14.02.2005
(320) 14.02.2005
(442) 23.01.2019
(151) 02.05.2019
(730) **INDECO CZ s.r.o.**, Oderská 935/7a, Praha 9 - Čakovice, 19600, CZ
(740) DANĚK & PARTNERS Advokátní a patentová kancelář, Ing. Dr. Vilém Daněk Ph.D., LL.M., patentový zástupce, Vinohradská 17, Praha 2, 12000
(210) O-427651
(510) (6) obecné kovy a jejich slitiny, kovové stavební materiály, kovové stavební materiály přenosné, kovové kabely a dráty neelektrické, kovové potřeby zámečnické a klempířské zařazené v této třídě, kovové výrobky, které nejsou uvedeny v jiných třídách; (40) výroba skříní na zakázku, truhlářství - výroba zakázkového nábytku; (42) činnost architekta v oblasti bytových interiérů, návrhy bytových interiérů a nábytkových sestav, služby bytového architekta, tvorba nábytkového designu, odborné služby v oblasti vybavení interiérů.
(511) 6, 40, 42
(540)

INDECO SKŘÍŇ NA MÍRU

- (111) **372536**
(220) 21.05.2010
(320) 21.05.2010
(442) 23.01.2019
(151) 02.05.2019
(730) **"POLÁRKA s.r.o."**, Lukešova 1608/38, Praha 4, Krč, 14200, CZ
(210) O-476874
(510) (29) mléko, mléčné výrobky, včetně mléčných nápojů, jogurty, sýry, vejce, mražené smetanové krémy; (30) mražené krémy všeho druhu zařazené do této třídy, zmrzliny, čokoládové a nečokoládové cukrovinky, mražené cukrovinky, bonbóny, sladké deserty - cukrářské, cukrářské pečivo, cukr, žvýkačky, kakao, čokoláda a nápoje z nich (šerbety), čoko a ovocné polevy, led; (32) minerální vody, šumivé nápoje a jiné nápoje nealkoholické, nápoje a šťávy ovocné, sirupy a jiné přípravky ke zhotovování nápojů.
(511) 29, 30, 32
(540)

POLÁRKA

- (111) **372537**
(220) 22.07.2013
(320) 22.07.2013
(442) 23.01.2019
(151) 02.05.2019
(730) **Morkes Petr Ing. Arch.**, Na Zlatnici 22, Praha 4 - Podolí, 14700, CZ
(740) HKDW Legal s.r.o., Mgr. Jan Hrazdira, advokát, Na příkopě 15, Praha 1, 11000
(210) O-506196
(510) (3) dětská kosmetika; (5) potraviny pro batolata; (18) cestovní kufry, kufry, aktovky, batohy, tašky, deštníky, klíčenky (pouzdra na klíče), obaly na deštníky, obaly na oděvy (cestovní), oblečky pro domácí zvířata, peněženky, pokrývky pro zvířata, tašky na nošení dětí, tašky plážové; (24) ložní pokrývky a ložní prádlo pro děti, dětské textilie (látky), ručníky, osušky; (25) bryndáčky látkové; (29) zavařované, mražené, sušené a vařené ovoce a zelenina, želé a džemy, mléčné výrobky; (30) cukrovinky, zmrzlina; (32) nápoje a šťávy pro děti, sirupy a jiné přípravky k zhotovování nápojů; (41) činnost určená k zábavě nebo k upoutání pozornosti dětí, divadelní představení, psaní scénářů a jiných textů, výroba divadelních nebo jiných představení, rozhlasové a televizní programy, televizní zábava, skládání hudby, vzdělávací a zábavné soutěže, autorské čtení, videofilmy, výstavy a zábava.
(511) 3, 5, 18, 24, 25, 29, 30, 32, 41
(540)

Vrťapka

- (111) **372538**
(220) 05.06.2014
(320) 05.06.2014
(442) 23.01.2019
(151) 02.05.2019

- (730) **BARTON STUDIO s.r.o.**, Tábořská 1253/17, Plzeň, Východní Předměstí, 32600, CZ
(210) O-514133
(510) (9) software; (35) on-line marketing a propagace, marketing za účelem co nejeftivnější výtěžnosti webových stránek a e-shopů, reklama placená za kliknutí, styk s veřejností (public relations); (41) školení; (42) vývoj software na zakázku, služby programování, optimalizace webových stránek za účelem dosahování co nejvyšších pozic v internetových vyhledávacích a získávání relevantních návštěvníků, tvorba webových stránek, tvorba grafiky.
(511) 9, 35, 41, 42
(540)

ANT studio

- (111) **372539**
(220) 12.08.2014
(320) 12.08.2014
(442) 15.10.2014
(151) 02.05.2019
(730) **Tregler Martina**, Krajanská 516/1a, Praha 4 - Újezd, 14900, CZ
(740) Vozáb & Co. Law Offices s.r.o., JUDr. Jakub Vozáb Ph.D., Pod vilami 747/10, Praha 4, 14000
(210) O-515661
(510) (18) batohy, cestovní kufry, deštníky, kabelky, popruhy pro nošení kojenčů, kufry, kufříky, nákupní tašky, náprsní tašky, obaly na deštníky, cestovní obaly na oděvy, oblečky pro domácí zvířata, peněženky, pouzdra na kreditní karty (peněženky), ruksaky, síťky nákupní, slunečníky, tašky nákupní, tašky sportovní, tašky cestovní, tašky na kolečkách, tašky na nošení dětí, tašky plážové, tašky, vaky na děti, vaky na nošení dětí; (24) tkaniny s výjimkou tkanin zařazených do jiných tříd, pokrývky včetně cestovních pokrývek, spací pytle, ložní prádlo, ložní pokrývky a příkrývky, ložní prádlo, lůžkové přehozy, vlněné přehozy, lůžkoviny, povlaky na peřiny a polštáře, koupelnové textilie, s výjimkou oblečení, plédy, textilní zboží nezařazené v jiných třídách; (25) oděvy, saka, kalhoty, svetry, košile, blůzy, obleky, sukně, pláště, cvičební úbory, body (spodní prádlo), bryndáčky (ne z papíru), kabáty svrchní, kalhotky dětské (oděvy), kamaše, kombinézy (oděvy), koupací pláště, legíny, maskarní kostýmy, noční kabátky, pláštěnky, plavky, pyžama, vybavička pro novorozence, oděvní doplňky v rámci této třídy jako pásky ke kamaším, klapky na uši, kravaty, motýlky, pokrývky hlavy, klobouky, čepice, kapuce, barety, šátky, šály, rukavice, ponožky, podkolenky, punčocháče (punčochové kalhoty), punčochy, šle, spodní prádlo, spodní prádlo bezešvé, spodní prádlo elastické, stahující a zpevňující postavu, kožešinové ozdoby oděvní, obuv, turistické oděvy, opasky, pracovní oděvy, oděvy pro volný čas, zejména pro sport, spadající do této třídy.
(511) 18, 24, 25
(540)

beemy

- (111) **372540**
(220) 14.01.2015
(320) 14.01.2015
(442) 23.01.2019
(151) 02.05.2019
(730) **SEVA - SEED, spol. s.r.o.**, Mikulovská 366, Valtice okr. Břeclav, 69142, CZ
(740) DANĚK & PARTNERS Advokátní a patentová kancelář, Ing. Dr. Vilém Daněk Ph.D., LL.M., patentový zástupce, Vinohradská 17, Praha 2, 12000
(210) O-519182
(510) (31) výrobky zemědělské, zahradnické, lesní a zrní neuvedené v jiných třídách, osivo, rostliny a přírodní květiny, krmivo pro zvířata, zemědělské a zahradnické výrobky v rámci této třídy, rostlinná semena, sadba, sazenice,

cibule květinové, zrní (obilniny), obilná zrna v nezpracovaném stavu, obilninové zbytkové produkty pro živočišnou spotřebu, kukuřice, ječmen, pšenice, oves setý, otruby, seno, sláma, chovatelské, pěstitelské produkty jako jsou rostliny, keře, kmeny stromů, kulatina dřevěná, korek surový, surová kůra, surové dřevo, květiny sušené na ozdobu, květiny živé, věnce a kytky z přírodních květin, přírodní trávníky, palmy, stromečky vánoční, zvířata domácí a hospodářská (živá), bílkoviny (proteiny) pro zvířata, potrava pro zvířata, stelivo pro domácí zvířata, krmiva suchá pro zvířata, moučka pro zvířata, přípravky posilující pro zvířata, nápoje pro domácí zvířata, potrava pro ptactvo, přísady do krmiv, ne pro lékařské účely, psí suchary, sůl pro dobytek, šrot pro zvířata, sépie (kosti pro ptáky), pochoutky a odměny ke žvýkání pro zvířata, výživa pro domácí zvířata, živé rybářské návnady, ryby, sumýši, koryši, měkkýši - vše živé, jikry rybí, řasy pro lidskou nebo živočišnou spotřebu (potravinu), slad na výrobu piva a lihovin, kultura houbová na v ýsev (podhoubí), hrozny čerstvé, kořeny jedlé; (35) pomoc při provozování obchodní činnosti, propagační činnost, reklama, zprostředkování obchodu se zemědělskými, zahradnickými a lesnickými výrobky, zmím, osivem, rostlinami, přírodními květinami a krmivem pro zvířata, prodej zemědělských, zahradnických a lesnických výrobků, zrní, osiva, rostlin, přírodních květin a krmiva pro zvířata, prodej těchto výrobků prostřednictvím internetu, reklamní a inzertní činnost propagace výrobků a služeb prostřednictvím internetových stránek, marketingová činnost online, inzertní a propagační činnost prostřednictvím počítačové sítě, průzkum trhů, aranžerství - aranžování www stránek, marketing, zprostředkovatelská činnost v oblasti obchodu s výrobky výše uvedenými ve tř. 31, vyhledávací služby, on-line inzerce, pomoc při marketingové studii, služby PR agentur a propagace, jako je zajišťování inzerce on-line v počítačové síti Internet, rozhlasové inzerce, televizní inzerce, pronájem reklamní doby v komunikačních médiích, předvádění pro propagační účely a podporu prodeje, předvádění zboží, organizování výstav ke komerčním účelům na Internetu, pomoc při podnikání, poradenství týkající se organizace a podnikání v oblasti sázek, distribuce prospektů, podnikatelské informace, předplatné tiskovin pro třetí osoby, účetnictví, distribuce propagačních materiálů, internetový obchod a velkoobchod se spotřebním zbožím, pomoc při řízení obchodních a průmyslových podniků, obchodní management a podnikové poradenství, obchodní nebo podnikatelské informace, komerční informační kanceláře, obchodní nebo podnikatelský průzkum, hospodářské (ekonomické) prognózy, služby týkající se přemísťování provozů nebo podniků, analýzy nákupních a velkoobchodních cen, průzkum veřejného mínění, statistické informace, styky s veřejností, účetnictví, revize účtů (audit), analýzy nákladů, oceňování obchodních podniků, provádění výpisů z účtů, dražby, personální poradenství, posuzování efektivnosti provozu a racionalizace práce, nábor zaměstnanců, psychologické testování pro výběr zaměstnanců, příprava a vyhotovení daňových přiznání, příprava mezd a výplatních listin, zprostředkovatelné práce, organizování komerčních výstav a veletrhů, aktualizování a pronájem inzertních materiálů a ploch, inzerce poštou, rozšiřování inzertních materiálů (letáků, prospektů, tisků, vzorků) zákazníkům, venkovní inzerce, vydávání inzertních nebo náborových a propagačních textů, vylepování plakátů, aranžování výkladů, obchodní vedení uměleckých agentur, správa hotelů, dovozní a vývozní kanceláře, sekretářské služby, vyřizování telefonních vzkazů a dotazů, těsnopis, stenografie, přepisování, psaní na stroji, zpracování textů, překlad a systemizace informací do počítačových databází, vedení kartoték a souborů v počítači, vyhledávání dat v počítačových souborech, kopírování nebo rozmnožování (reprodukce) dokumentů, dokladů, fotokopírování, zajišťování předplatného novin a časopisů, pronájem fotokopírovacích a kancelářských strojů a zařízení, dodavatelské služby pro třetí osoby; (39) doprava, balení, skladování, zejména osiv a zemědělských a zahradnických výrobků, distribuce osiv, zemědělských a zahradnických výrobků, skladování osiv, zemědělských a zahradnických výrobků, přeprava zboží, spedice, zasilatelské služby, služby dopravce, jako je autobusová doprava, automobilová doprava, doprava letecká, lodní (námořní i říční), trajektová, železniční, tramvajová, nákladní (kamionová), osobní doprava i přeprava zboží a nákladů, pronájem a půjčování autokarů, automobilů, lodí, kamióňů, koní, pronájem garáží a parkovacích míst, lodivodství, pilotování, přeprava obměnami vozy, převozy sanitkou, půjčování závodních automobilů, spedice, stěhování, taxislužba, doprava a skladování odpadu, doručovací

služby, kurýrní služby, doručování novin a časopisů, přeprava cenností s doprovodem i bez, dodávka zboží poštou, balení zboží, nakládání, respektive vykládání zboží, služby nosičů, odtahování dopravních prostředků při poruchách a haváriích, vyprošťování uvíznutých lodí, vydvíhování potopených lodí, skladování zboží, pronájem skladů, archivace elektronicky uložených dat nebo dokumentů, rozvod elektřiny, energie, tepla, vody, doprava ropou, služby turistické kanceláře s výjimkou kanceláří poskytujících hotelové rezervace, jako je zprostředkování přepravy, organizování cest, exkurzí, prohlídek, zájezdů, doprovázení turistů, organizování okružních výletů, okružních plaveb, jízdy výletní lodí, informace o dopravě, rezervace jízdenek, místenek, letenek a lodních listků.

(511) 31, 35, 39

(540)

SEVA SEED

(111) **372541**

(220) 14.01.2015

(320) 14.01.2015

(442) 23.01.2019

(151) 02.05.2019

(730) **SEVA - SEED, spol. s r.o.**, Mikulovská 366, Valtice, okr. Břeclav, 69142, CZ

(740) **DANĚK & PARTNERS** Advokátní a patentová kancelář, Ing. Dr. Vilém Daněk Ph.D., LL.M., patentový zástupce, Vinohradská 17, Praha 2, 12000

(210) O-519183

(510) (31) výrobky zemědělské, zahradnické, lesní a zrní neuvedené v jiných třídách, osivo, rostliny a přírodní květiny, krmivo pro zvířata, zemědělské a zahradnické výrobky v rámci této třídy, rostlinná semena, sadba, sazenice, cibule květinové, zrní (obilniny), obilná zrna v nezpracovaném stavu, obilninové zbytkové produkty pro živočišnou spotřebu, kukuřice, ječmen, pšenice, oves setý, otruby, seno, sláma, chovatelské, pěstitelské produkty jako jsou rostliny, keře, kmeny stromů, kulatina dřevěná, korek surový, surová kůra, surové dřevo, květiny sušené na ozdobu, květiny živé, věnce a kytky z přírodních květin, přírodní trávníky, palmy, stromečky vánoční, zvířata domácí a hospodářská (živá), bílkoviny (proteiny) pro zvířata, potrava pro zvířata, stelivo pro domácí zvířata, krmiva suchá pro zvířata, moučka pro zvířata, přípravky posilující pro zvířata, nápoje pro domácí zvířata, potrava pro ptactvo, přísady do krmiv, ne pro lékařské účely, psí suchary, sůl pro dobytek, šrot pro zvířata, sépie (kosti pro ptáky), pochoutky a odměny ke žvýkání pro zvířata, výživa pro domácí zvířata, živé rybářské návnady, ryby, sumýši, koryši, měkkýši - vše živé, jikry rybí, řasy pro lidskou nebo živočišnou spotřebu (potravinu), slad na výrobu piva a lihovin, kultura houbová na výsev (podhoubí), hrozny čerstvé, kořeny jedlé; (35) pomoc při provozování obchodní činnosti, propagační činnost, reklama, zprostředkování obchodu se zemědělskými, zahradnickými a lesnickými výrobky, zmím, osivem, rostlinami, přírodními květinami a krmivem pro zvířata, prodej zemědělských, zahradnických a lesnických výrobků, zrní, osiva, rostlin, přírodních květin a krmiva pro zvířata, prodej těchto výrobků prostřednictvím internetu, reklamní a inzertní činnost propagace výrobků a služeb prostřednictvím internetových stránek, marketingová činnost online, inzertní a propagační činnost prostřednictvím počítačové sítě, průzkum trhů, aranžerství - aranžování www stránek, marketing, zprostředkovatelská činnost v oblasti obchodu s výrobky výše uvedenými ve tř. 31, vyhledávací služby, on-line inzerce, pomoc při marketingové studii, služby PR agentur a propagace jako je zajišťování inzerce on-line v počítačové síti Internet, rozhlasové inzerce, televizní inzerce, pronájem reklamní doby v komunikačních médiích, předvádění pro propagační účely a podporu prodeje, předvádění zboží, organizování výstav ke komerčním účelům na Internetu, pomoc při podnikání, poradenství týkající se organizace a podnikání v oblasti sázek, distribuce prospektů, podnikatelské informace, předplatné tiskovin pro třetí osoby, účetnictví, distribuce propagačních materiálů, internetový obchod, velkoobchod se spotřebním zbožím, pomoc při řízení obchodních a průmyslových podniků, obchodní management a podnikové poradenství, obchodní nebo podnikatelské informace, komerční informační kanceláře, obchodní nebo podnikatelský průzkum, hospodářské

(ekonomické) prognózy, služby týkající se přemísťování provozů nebo podniků, analýzy nákupních a velkoobchodních cen, průzkum veřejného mínění, statistické informace, styky s veřejností, účetnictví, revize účtů (audit), analýzy nákladů, oceňování obchodních podniků, provádění výpisů z účtů, dražby, personální poradenství, posuzování efektivity provozu a racionalizace práce, nábor zaměstnanců, psychologické testování pro výběr zaměstnanců, příprava a vyhotovení daňových přiznání, příprava mezd a výplatních listin, zprostředkovatelské práce, organizování komerčních výstav a veletrhů, aktualizování a pronájem inzertních materiálů a ploch, inzerce poštou, rozšiřování inzertních materiálů (letáků, prospektů, tisků, vzorků) zákazníkům, venkovní inzerce, vydávání inzertních nebo náborových, propagačních a inzertních textů, vylepování plakátů, aranžování výkladů, obchodní vedení uměleckých agentur, správa hotelů, dovozní a vývozní kanceláře, sekretářské služby, vyřizování telefonních vzkazů a dotazů, těsnopis, stenografie, přepisování, psaní na stroji, zpracování textů, překlad a systemizace informací do počítačových databází, vedení kartoték a souborů v počítači, vyhledávání dat v počítačových souborech, kopírování nebo rozmnožování (reprodukce) dokumentů, dokladů a podobně, fotokopírování, zajišťování předplatného novin a časopisů, pronájem fotokopírovacích a kancelářských strojů a zařízení, dodavatelské služby pro třetí osoby; (39) doprava, balení, skladování, zejména osiv a zemědělských a zahradnických výrobků, distribuce osiv, zemědělských a zahradnických výrobků, skladování osiv, zemědělských a zahradnických výrobků, přeprava zboží, expedice, zasilatelské služby, služby dopravce, jako je autobusová doprava, automobilová doprava, doprava letecká, lodní (námořní i říční), trajektová, železniční, tramvajová, nákladní (kamionová), osobní doprava i přeprava zboží a nákladů, pronájem a půjčování autokarů, automobilů, lodí, kamióňů, kom, pronájem garáží a parkovacích míst, lodivodství, pilotování, přeprava obrněnými vozy, převozy sanitkou, půjčování závodních automobilů, expedice, stěhování, taxislužba, doprava a skladování odpadu, doručovací služby, kurýrní služby, doručování novin a časopisů, přeprava cenností s doprovodem i bez, dodávka zboží poštou, balení zboží, nakládání, respektive vykládání zboží, služby nosičů, odtahování dopravních prostředků při poruchách a haváriích, vyprošťování uvíznutých lodí, vyzdvihování potopených lodí, skladování zboží, pronájem skladů, archivace elektronicky uložených dat nebo dokumentů, rozvod elektřiny, energie, tepla, vody, doprava ropou, služby turistické kanceláře s výjimkou kanceláří poskytujících hotelové rezervace, jako je zprostředkování přepravy, organizování cest, exkurzí, prohlídek, zájezdů, doprovázení turistů, organizování okružních výletů, okružních plaveb, jízdy výletní lodí, informace o dopravě, rezervace jízdenek, místenek, letenek a lodních lístků.

(511) 31, 35, 39

(540)

SEVA MORAVIA

(111) **372542**

(220) 07.04.2015

(320) 07.04.2015

(442) 23.01.2019

(151) 02.05.2019

(730) **KLARET DISTILLERY s.r.o.**, třída Bří Čapků 3222/9, Hodonín, 69501, CZ

(740) **FELIX A SPOL.** advokátní kancelář, s.r.o., Mgr. Jaroslav Tajbr, advokát, U Nikolajky 833/5, Praha 5, 15000

(210) O-521381

(591) Barevná

(510) (33) vína všech druhů, sekty, alkoholické nápoje; (35) maloobchodní a velkoobchodní prodej a zprostředkovatelské služby v oblasti nákupu a prodeje vín, alkoholických nápojů a nealkoholických nápojů, zprostředkování v oblasti nákupu a prodeje zboží prostřednictvím Internetu, zejména s víny, alkoholickými a nealkoholickými nápoji, propagační, reklamní a informační činnost všeho druhu, marketing; (40) vinařství, vinohradnictví (výroba vína, zpracování vinných hroznů).

(511) 33, 35, 40

(540)



(111) **372543**

(220) 07.04.2015

(320) 07.04.2015

(442) 23.01.2019

(151) 02.05.2019

(730) **KLARET DISTILLERY s.r.o.**, třída Bří Čapků 3222/9, Hodonín, 69501, CZ

(740) **FELIX A SPOL.** advokátní kancelář, s.r.o., Mgr. Jaroslav Tajbr, advokát, U Nikolajky 833/5, Praha 5, 15000

(210) O-521382

(591) Barevná

(510) (33) vína všech druhů, sekty, alkoholické nápoje; (35) maloobchodní a velkoobchodní prodej a zprostředkovatelské služby v oblasti nákupu a prodeje vín, alkoholických nápojů a nealkoholických nápojů, zprostředkování v oblasti nákupu a prodeje zboží prostřednictvím Internetu, zejména s víny, alkoholickými a nealkoholickými nápoji, propagační, reklamní a informační činnost všeho druhu, marketing; (40) vinařství, vinohradnictví (výroba vína, zpracování vinných hroznů).

(511) 33, 35, 40

(540)

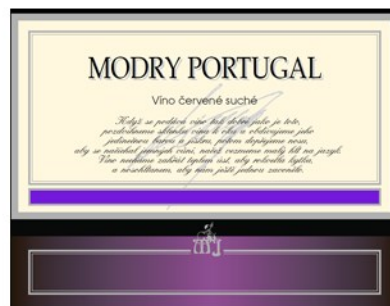

(111) **372544**

(220) 07.04.2015

(320) 07.04.2015

(442) 23.01.2019

(151) 02.05.2019

(730) **KLARET DISTILLERY s.r.o.**, třída Bří Čapků 3222/9, Hodonín, 69501, CZ

(740) **FELIX A SPOL.** advokátní kancelář, s.r.o., Mgr. Jaroslav Tajbr, advokát, U Nikolajky 833/5, Praha 5, 15000

(210) O-521383

(591) Barevná

(510) (33) vína všech druhů, sekty, alkoholické nápoje; (35) maloobchodní a velkoobchodní prodej a zprostředkovatelské služby v oblasti nákupu a prodeje vín, alkoholických nápojů a nealkoholických nápojů, zprostředkování v oblasti nákupu a prodeje zboží prostřednictvím Internetu, zejména s víny, alkoholickými a nealkoholickými nápoji, propagační, reklamní a informační činnost všeho druhu, marketing; (40) vinařství, vinohradnictví (výroba vína, zpracování vinných hroznů).

(511) 33, 35, 40

(540)

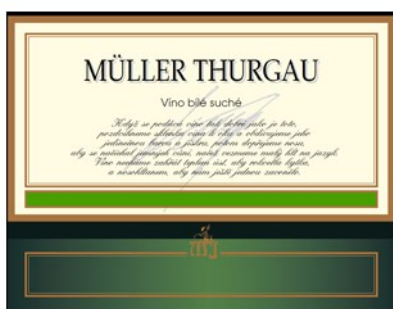

(540)



(111) **372545**

(220) 07.04.2015

(320) 07.04.2015

(442) 23.01.2019

(151) 02.05.2019

(730) **KLARET DISTILLERY s.r.o.**, třída Bří Čapků 3222/9, Hodonín, 69501, CZ

(740) FELIX A SPOL. advokátní kancelář, s.r.o., Mgr. Jaroslav Tajbr, advokát, U Nikolajky 833/5, Praha 5, 15000

(210) O-521384

(591) Barevná

(510) (33) vína všech druhů, sekty, alkoholické nápoje; (35) maloobchodní a velkoobchodní prodej a zprostředkovatelské služby v oblasti nákupu a prodeje vín, alkoholických nápojů a nealkoholických nápojů, zprostředkování v oblasti nákupu a prodeje zboží prostřednictvím Internetu, zejména s víny, alkoholickými a nealkoholickými nápoji, propagační, reklamní a informační činnost všeho druhu, marketing; (40) vinařství, vinohradnictví (výroba vína, zpracování vinných hroznů).

(511) 33, 35, 40

(540)



(111) **372546**

(220) 07.04.2015

(320) 07.04.2015

(442) 23.01.2019

(151) 02.05.2019

(730) **KLARET DISTILLERY s.r.o.**, třída Bří Čapků 3222/9, Hodonín, 69501, CZ

(740) FELIX A SPOL. advokátní kancelář, s.r.o., Mgr. Jaroslav Tajbr, advokát, U Nikolajky 833/5, Praha 5, 15000

(210) O-521385

(591) Barevná

(510) (33) vína všech druhů, sekty, alkoholické nápoje; (35) maloobchodní a velkoobchodní prodej a zprostředkovatelské služby v oblasti nákupu a prodeje vín, alkoholických nápojů a nealkoholických nápojů, zprostředkování v oblasti nákupu a prodeje zboží prostřednictvím Internetu, zejména s víny, alkoholickými a nealkoholickými nápoji, propagační, reklamní a informační činnost všeho druhu, marketing; (40) vinařství, vinohradnictví (výroba vína, zpracování vinných hroznů).

(511) 33, 35, 40

(111) **372548**

(220) 07.12.2015

(320) 07.12.2015

(442) 23.01.2019

(151) 02.05.2019

(730) **Infra Park**, 4 Place de la Pyramide, Immeuble iie de France, Batiment A, 92800 Puteaux, FR

(740) ROTT, RŮŽIČKA & GUTTMANN, patentová, známková a advokátní kancelář, JUDr. Vladimír Rott, Vinohradská 37/938, Praha 2, 12000

(210) O-527244

(591) Barevná

(510) (9) elektronické terminály na poskytování informací o parkování vozidel, zařízení na zpracování dat a počítače na posílání a vysílání informací mobilním uživatelům, týkajících se zejména lokalizace parkovacích míst, magnetické, elektronické a digitální karty a štítky umožňující používání parkovišť nebo přístup k informacím o dopravě, magnetické, elektronické a digitální cestovní karty zejména karty pro identifikaci v dopravních sítích, předplacené karty, mechanismy přístrojů uváděných do činnosti vhozením mince, vzdálené terminály umožňující platbu splátek, elektronické systémy umožňující platby prostřednictvím mobilních telefonních systémů, čtečky magnetických, elektronických a digitálních karet, přístroje na snímání chytrých karet, interaktivní informační terminály, terminály na dálkové rozpoznávání signálů vysílaných elektronickými komponenty magnetických, elektronických a/nebo digitálních štítků nebo karet, kde všechny shora uvedené výrobky souvisí s řízením a správou parkování vozidel; (35) obchodní informace v oblasti parkování vozidel, administrativní správa a obchodní management míst pro parkování vozidel, distribuce letáků, prospektů, tiskovin v souvislosti s parkováním vozidel, pronájem parkovacích míst pro vozidla, hromadnou dopravou, společnou jízdou jedním vozidlem (carpooling), sdílením vozidel (carsharing), pronájem vozidel, informacemi o tarifech a jízdních řádech v oblasti železniční, automobilové a autobusové dopravy, pomoc při řízení obchodní činnosti v oblasti parkování vozidel; (37) výstavba parkovišť, čistění, údržba a modernizace parkovišť, stavební dozor při stavbě parkovišť, poradenství v oblasti výstavby, čistění, údržba a modernizace parkovišť; (38) služby elektronických informačních tabulí (telekomunikační služby) v souvislosti s parkováním vozidel, pronájem parkovacích míst pro vozidla, hromadnou dopravou, společnou jízdou jedním vozidlem (carpooling), sdílením vozidel (carsharing), pronájem vozidel, služby přenosu informací souvisejících s parkováním vozidel, pronájem parkovacích míst pro vozidla, hromadnou dopravou, společnou jízdou jedním vozidlem (carpooling), sdílením vozidel (carsharing), pronájem vozidel; (39) služby parkovišť, pronájem parkovacích prostor, pronájem garáží, pronájem automobilů, asistence při poruchách vozidel (odtahování), služby doprovodu cestujících, taxislužba a služby motocyklových taxiků, služby v oblasti společného užívání vozidel, poskytování informací v oblasti parkování vozidel, dopravy, poskytování informací v oblasti mobility, zejména v oblasti sdílení vozidel (carsharing), sdílení jízdy (carpooling), pronájmu vozidel, dobíjecích míst pro elektromobily, pronájem vozidel, pronájem jízdních kol, poskytování informací o pronájmu vozidel a jízdních kol, pronájem vybavení a příslušenství vozidel, služby předplatného v oblasti parkování vozidel.

(511) 9, 35, 37, 38, 39

(540)



- (111) **372549**
(220) 09.03.2016
(320) 09.03.2016
(442) 23.01.2019
(151) 02.05.2019
(730) **Top-in.cz, a.s.**, Hněvkovského 30/65, Brno jih, Komárov, 61700, CZ
(740) JUDr. Jana Bářová, advokát, Opletalova 919/5, Praha 1, 11000
(210) O-529509
(591) Barevná
(510) (16) tiskoviny, časopisy, bulletiny, publikace, magazíny; (35) komerční informace a rady pro spotřebitele, služby poradenství v obchodní činnosti, obchodní nebo podnikatelské informace, poskytování obchodních informací prostřednictvím webových stránek, hospodářské nebo ekonomické prognózy, průzkum trhu, reklama on-line v počítačové síti, srovnávací služby (v oblasti cen); (36) finanční analýzy, finanční informace, finanční poradenství, finanční služby, finanční konzultační služby, poskytování finančních informací prostřednictvím webových stránek; (41) poskytování on-line elektronických publikací (bez možnosti stažení), organizování a vedení seminářů, vydávání elektronických knih a časopisů on-line.
(511) 16, 35, 36, 41
(540)



- (111) **372550**
(220) 17.03.2016
(320) 17.03.2016
(442) 23.01.2019
(151) 02.05.2019
(730) **Jurásková Veronika**, Pražmo 153, Pražmo, 73904, CZ
(740) Ing. Francis Jupa, Měchenická 4/2554, Praha 4, 14100
(210) O-529738
(510) (5) potravinové doplňky všeho druhu pro lékařské a nelékařské účely, léčivé rostliny a čaje, vše spadající do této třídy; (30) potravinářské výrobky všeho druhu, zařazené do této třídy, koření a směsi koření všeho druhu a výrobky z nich, káva, čaj, kakao, rýže, mouka a přípravky z obilovin, chléb, pečivo, cukrovinky, zmrzlina, med, droždí, hořčice, ocet, nálevy (k ochucení); (35) zprostředkovatelská činnost v oblasti obchodu, maloobchod-velkoobchod, export-import, internetový obchod (provozování e-shopu) vše s výrobky výše uvedenými ve tř. 5, 30, marketing, propagace, inzerce a reklama všemi druhy médií, organizování výstav (komerčních a reklamních), předvádění zboží, šíření reklamních materiálů, konzultační a poradenská činnost v rámci této třídy.
(511) 5, 30, 35

(540)



- (111) **372551**
(220) 22.04.2016
(320) 22.04.2016
(442) 23.01.2019
(151) 02.05.2019
(730) **GAUDÍ, s.r.o.**, Národní 364/39, Praha 1, 11000, CZ
(740) Ondřej Hudeček, Ohrazenice 223, Ohrazenice, 51101
(210) O-530613
(510) (36) správa nemovitostí, služby v oblasti pronájmu nemovitostí, poradenské služby týkající se nemovitostí, pronájem nemovitostí všeho druhu, investice do nemovitostí, kanceláře realitní, poskytování trvalého bydlení; (37) úklid v kancelářích, úklid bytových prostor, úklid objektů, samoobslužné prádelny, prádlo (žehlení -), mytí, praní, developerské služby (stavebnictví), údržba staveb, stavebnictví, stavitelství, služby renovace bytů, výstavba bytových a komerčních budov, výstavba obytných zón, instalace a montáž alarmů, poplašných zařízení, zámků a zabezpečovacích zařízení, jejich údržba a opravy; (39) pronájem parkovacích míst, skladovací služby, pronájem skladů (skladovacích prostor), dočasná úschova osobního majetku; (41) pořádání a realizace workshopů (vzdělávání), umělecké výstavy, publikování multimediálních materiálů on-line, digitální video, audio a multimediální zábavní vydavatelské služby, poskytování studiových prostor a zařízení pro nahrávání videí, organizování kulturních nebo vzdělávacích výstav, výchova, vzdělávání, zábava a sportovní činnost, výroba vzdělávacích audio a video nahrávek, poskytování audio nebo video studií, služby uměleckých galerií, zvuková produkce a videoprodukce a fotografování, organizace kulturních, zábavních a sportovních akcí, poskytování prostor pro sportovní akce, poskytování míst k odpočinku v podobě dětských hřišť, provozování prostor pro venkovní rekreační činnosti; (43) centra péče o děti, denní jesle, školky, bydlení pro sociálně slabé, bufety rychlého občerstvení, bufetové služby, dočasný pronájem pokojů, domovy pro seniory (důchodce), hostely, hotelové a motelové služby, hotely pro zvířata, pořádání svatebních recepcí (místo konání), pořádání banketů, poskytování jídla a nápojů, poskytování komunitních center pro společenská shromáždění a setkání, poskytování prostor pro pořádání akcí, dočasných kancelářských prostor a prostor pro jednání, poskytování prostor k bydlení s asistencí (dočasně ubytování), poskytování prostor a zařízení na shromáždění a konference, poskytování prostor pro veletrhy a výstavy, poskytování služeb hotelů a motelů, pronájem kuchyňských potřeb, pronájem ložního prádla, pronájem místností pro výstavy, pronájem nábytku, ubytování v hotelu (služby), restaurační služby.
(511) 36, 37, 39, 41, 43
(540)

Residence Victoria

- (111) **372552**
(220) 22.04.2016
(320) 22.04.2016
(442) 23.01.2019
(151) 02.05.2019
(730) **GAUDÍ, s.r.o.**, Národní 364/39, Praha 1, 11000, CZ
(740) Ondřej Hudeček, Ohrazenice 223, Ohrazenice, 51101
(210) O-530614
(510) (36) správa nemovitostí, služby v oblasti pronájmu nemovitostí, poradenské služby týkající se nemovitostí, pronájem nemovitostí všeho druhu, investice do nemovitostí, kanceláře realitní, poskytování trvalého bydlení; (37) úklid v kancelářích, úklid bytových prostor, úklid objektů, samoobslužné prádelny, prádlo (žehlení -), mytí, praní, developerské služby (stavebnictví), údržba staveb, stavebnictví, stavitelství, služby renovace bytů, výstavba bytových a komerčních budov, výstavba obytných zón, instalace a montáž alarmů, poplašných zařízení, zámků a zabezpečovacích zařízení, jejich údržba a opravy; (39) pronájem parkovacích míst, skladovací služby, pronájem skladů (skladovacích prostor), dočasná úschova osobního majetku; (41) pořádání a realizace workshopů (vzdělávání), umělecké

výstavy, publikování multimediálních materiálů on-line, digitální video, audio a multimediální zábavní vydavatelské služby, poskytování studiových prostor a zařízení pro nahrávání videí, organizování kulturních nebo vzdělávacích výstav, výchova, vzdělávání, zábava a sportovní činnost, výroba vzdělávacích audio a video nahrávek, poskytování audio nebo video studií, služby uměleckých galerií, zvuková produkce a videoprodukce a fotografování, organizace kulturních, zábavních a sportovních akcí, poskytování prostor pro sportovní akce, poskytování míst k odpočinku v podobě dětských hřišť, provozování prostor pro venkovní rekreační činnosti; (43) centra péče o děti, denní jesle, školky, bydlení pro sociálně slabé, bufety rychlého občerstvení, bufetové služby, dočasný pronájem pokojů, domovy pro seniory (důchodce), hostely, hotelové a motelové služby, hotely pro zvířata, pořádání satebních recepcí (místo konání), pořádání banketů, poskytování jídla a nápojů, poskytování komunitních center pro společenská shromáždění a setkání, poskytování prostor pro pořádání akcí, dočasných kancelářských prostor a prostor pro jednání, poskytování prostor k bydlení s asistencí (dočasná ubytování), poskytování prostor a zařízení na shromáždění a konference, poskytování prostor pro veletrhy a výstavy, poskytování služeb hotelů a motelů, pronájem kuchyňských potřeb, pronájem ložního prádla, pronájem místností pro výstavy, pronájem nábytku, ubytování v hotelu (služby), restaurační služby.

(511) 36, 37, 39, 41, 43

(540)

Victoria

(111) **372553**

(220) 12.05.2016

(320) 12.05.2016

(442) 23.01.2019

(151) 02.05.2019

(730) **Outlý Josef Ing.**, Rozšířená 2046, Praha 8, 18200, CZ

(740) Mgr. Josef Svanda, advokát, Buzulucká 678/6, Praha 6, 16000

(210) O-531133

(510) (6) kovová okna; (20) matrace, mořská pěna, mušle, kancelářský nábytek, interiérový nábytek; (24) prádlo ložní a stolní, textilní prapory, prostírání, přehozy, příkrývky a pokrývky, pogumované textilie, závěsy, potahy, povlečení.

(511) 6, 20, 24

(540)

AREA ZDIBY

(111) **372554**

(220) 26.07.2016

(320) 26.07.2016

(442) 25.01.2017

(151) 02.05.2019

(730) **TopMonks s.r.o.**, Jasná I 1513/10, Praha 4 - Braník, 14700, CZ

(740) Advokátní kancelář CINK a partneři, s.r.o., Mgr. Ing. Pavel Cink - advokát, Veleslavina 363/33, Plzeň, 30100

(210) O-532791

(591) Barevná

(510) (35) pomoc při řízení obchodní činnosti, náborů zaměstnanců, obchodní činnost (poradenství v oblasti personální), obchodní průzkum v personální oblasti, zprostředkování práce, průzkum trhu z hlediska zaměstnanosti, volných pracovních míst, vzdělání, konzultační činnost zaměřená na změny formy zaměstnávání s důrazem na distribuované a svobodné společnosti, poradenství v oblasti změny formy zaměstnávání; (41) organizování a vedení konferencí, pořádání a řízení pracovních setkání (školení), poradenství v oblasti volby povolání, vzdělávání.

(511) 35, 41

(540)

wisephora

(111) **372556**

(220) 10.08.2016

(320) 10.08.2016

(442) 23.01.2019

(151) 02.05.2019

(730) **Shandong Linglong Tyre Co., Ltd.**, No. 777 Jinlong Road, Zhaoyuan City, Shandong Province, CN

(740) Všeťečka Zelený Švorčík Kalenský a partneři, advokátní a patentová kancelář, JUDr. Michal Havlík, advokát, Hálkova 2, Praha 2, 12000

(210) O-533119

(510) (12) pneumatiky pro kola vozidel, duše pneumatik, pláště pneumatik, pneumatiky, pneumatiky na motorová vozidla, sady na opravu duší pneumatik, pásky na protektorování pneumatik, pneumatiky na jízdní kola, pneumatiky pro letadla.

(511) 12

(540)

ATLAS

(111) **372557**

(220) 09.09.2016

(320) 09.09.2016

(442) 26.10.2016

(151) 02.05.2019

(730) **Pivovary Staropramen s.r.o.**, Nádražní 84/43, Praha 5, 15054, CZ

(740) Havel, Holásek & Partners s.r.o., Mgr. Ivan Rámeš advokát, Na Florenci 2116/15, Praha 1, Nové Město, 11000

(210) O-533843

(510) (16) pasparty, plakáty, plakáty velké plošné, rozetky, účtenky, papírové tabule, papírové láhve, papírové visačky, novoroční přání, letáky, jídelní lístky, papírové ubrousky, tužky; (21) tácky papírové, pohárky skleněné, sklenice, poháry keramické, holby keramické, stojany na jídelní lístky, keramické a porcelánové tácky, porcelánové džbány, kelímky; (32) pivo, lehká piva a ležáky, vody minerální a šumivé a jiné nealkoholické nápoje, nápoje na bázi piva, sirupy a jiné přípravky k přípravě nápojů; (34) skleněné popelníky, porcelánové popelníky, keramické popelníky; (41) služby v oblasti zábavy, sportovní a kulturní aktivity; (43) služby spojené s provozováním pohostinství, restaurace, dočasné ubytování.

(511) 16, 21, 32, 34, 41, 43

(540)

TANKOVKA

(111) **372558**

(220) 09.09.2016

(320) 09.09.2016

(442) 26.10.2016

(151) 02.05.2019

(730) **Pivovary Staropramen s.r.o.**, Nádražní 84/43, Praha 5, 15054, CZ

(740) Havel, Holásek & Partners s.r.o., Mgr. Ivan Rámeš advokát, Na Florenci 2116/15, Praha 1, Nové Město, 11000

(210) O-533845

(510) (16) pasparty, plakáty, plakáty velké plošné, rozetky, účtenky, papírové tabule, papírové láhve, papírové visačky, novoroční přání, letáky, jídelní lístky, papírové ubrousky, tužky; (21) tácky papírové, pohárky skleněné, sklenice, poháry keramické, holby keramické, stojany na jídelní lístky, keramické a porcelánové tácky, porcelánové džbány, kelímky; (32) pivo, lehká piva a ležáky, vody minerální a šumivé a jiné nealkoholické nápoje, nápoje na bázi piva, sirupy a jiné přípravky k přípravě nápojů; (34) skleněné popelníky, porcelánové popelníky, keramické popelníky; (41) služby v oblasti zábavy, sportovní a kulturní aktivity; (43) služby spojené s provozováním pohostinství, restaurace, dočasné ubytování.

(511) 16, 21, 32, 34, 41, 43

(540)

STAROPRAMEN TANKOVKA

- (111) **372559**
(220) 07.12.2016
(320) 07.12.2016
(442) 22.03.2017
(151) 02.05.2019
(730) **Hellas trade s.r.o.**, Švihovská 546/3, Praha 4, 14200, CZ
Stivaktakis Emmanouil, Švihovská 546/3, Praha 4, 14200, CZ
(740) JUDr. Athanassios Pantazopoulos, advokát, Slavíkova 1510/19, Praha 2, Vinohrady, 12000
JUDr. Athanassios Pantazopoulos, advokát, Slavíkova 1510/19, Praha 2, Vinohrady, 12000
(210) O-535791
(510) (3) kosmetika, parfumerie; (29) jedlé oleje a tuky, sušené ovoce, výrobky z ovoce a zeleniny; (35) obchodování s potravinami, elektronický prodej, online prodej, prodej potravin (byliny, koření, med, káva, trvanlivé pečivo, sladkosti, sirupy, sušené ovoce, karobové produkty), nápojů, jedlého oleje, dekorací, uzenin a mléčných výrobků, reklamní činnost; (43) ubytování a pohostinství.
(511) 3, 29, 35, 43
(540)

Ellada

- (111) **372561**
(220) 21.12.2016
(320) 21.12.2016
(442) 23.01.2019
(151) 02.05.2019
(730) **Hillierová Adriana**, Na Vrbici 619, Osnice, 25242, CZ
(210) O-536183
(510) (14) zlaté náramky, klenoty obsahující zlato, přívěsky, zlaté řetízky; (35) obchodní činnost, včetně internetového obchodu s výrobky uvedenými ve třídě 14.
(511) 14, 35
(540)

LE|CARACTÈRE.

- (111) **372562**
(220) 17.03.2017
(320) 17.03.2017
(442) 23.01.2019
(151) 02.05.2019
(730) **Kutěj Tomáš**, U potoka 220, Čakovičky, 25063, CZ
(740) AK Kutějová, Maršál, Briarský, s.r.o., Mgr. Ludmila Kutějová, Politických vězňů 935/13, Praha 1, 11000
(210) O-538186
(510) (9) přístroje a nástroje vědecké, lodní, geodetické, fotografické, kinematografické, optické, přístroje a nástroje pro vážení, měření, kontrolu (dohled), záchranu a výuku, zařízení a přístroje pro vedení, přepínání, přeměnu, akumulaci, regulaci nebo řízení elektrického proudu, zařízení pro záznam, přenos, reprodukci zvuku nebo obrazu, magnetické datové nosiče, záznamové disky, kompaktní disky, DVD a jiná digitální záznamová média, mechanismy pro zařízení uváděná do chodu vhozením mincí, registrační pokladny, kalkulačky, zařízení na zpracování dat, počítače, počítačové programy (software), hasicí přístroje; (35) reklama, propagace, řízení obchodní činnosti, obchodní administrativa, kancelářské práce; (41) vzdělávání, školení, zábava, sportovní a kulturní činnosti; (42) vědecké a technické služby a související výzkum a projektování, průmyslová analýza a výzkum navrhování a vývoj počítačového hardwaru a softwaru.
(511) 9, 35, 41, 42

(540)

officepower

- (111) **372563**
(220) 06.04.2017
(320) 06.04.2017
(442) 23.01.2019
(151) 02.05.2019
(730) **Pravda Luděk Mgr.**, Tovární 1270/10, Praha 7, Holešovice, 17000, CZ
(210) O-538708
(510) (18) batohy, ruksaky, batohy a krosny pro horolezce, batohy a krosny turistické, batohy cyklistické, batohy dětské, školní tašky (aktovky) a batohy, náprsní tašky, tašky přes rameno, ledvinky, cestovní tašky, kufry, peněženky, obaly na oděvy, krosny, tlumoky pro lezení, cestovní hygienické taštičky, batohy a tašky na notebooky, kufříky na toaletní potřeby, mošny, cestovní neceséry, tašky na kolečkách, brašny, tomy, vaky na nošení dětí, kabelky, brašny lovecké, diplomatky, výstroj vojenská, vše zde uvedené v rámci třídy 18; (20) pytle pro turistiku a kempování, povlaky na oděvy, vše zde uvedené v rámci třídy 20; (21) toaletní kufříky a tašky, neceséry, čutory a cestovní lahve, polní lahve, vědra látková, vše zde uvedené v rámci třídy 21; (22) stany a plachty pro turistiku a kempování, plachtovina na maskování, vše zde uvedené v rámci třídy 22; (24) spací pytle, cestovní příkrývky a vaky, ručníky textilní pro turistiku a kempování, vše zde uvedené v rámci třídy 24; (25) oděvy a obuv pro horolezectví, turistiku a kempování, pláštěnky, textilní vaky a pytle na oděvy pro horolezectví, turistiku a kempování, vše zde uvedené v rámci třídy 25; (28) sportovní potřeby pro horolezectví, turistiku a kempování, horolezecká výstroj, hračky plyšové, vše zde uvedené v rámci třídy 28; (40) zakázková výroba batohů, tašek, doplňků, spacích pytlů, stanů, oděvů a sportovních potřeb.
(511) 18, 20, 21, 22, 24, 25, 28, 40
(540)

BOLL
MOUNTAIN & OUTDOOR GEAR

- (111) **372564**
(220) 09.04.2017
(320) 09.04.2017
(442) 23.01.2019
(151) 02.05.2019
(730) **DORINT - Lučany s.r.o.**, Lučany nad Nisou 217, Lučany nad Nisou, 46871, CZ
(740) Mgr. Ing. Vlastislav Vlček, Karlovarská 172, Liberec, 46010
(210) O-538791
(510) (11) dřezy a výlevky, bidety, koupací vany, koupelnové armatury, koupelnové instalace, koupelnové vodovodní armatury a vanové armatury, pisoáry, potrubí (sanitární zařízení), přístroje na víření vody - vířivky, sanitární přístroje a zařízení, splachovací záchody, sprchové kouty, sprchy, odtokové sifony ne kovové nebo z plastických hmot, umyvadla (součást hygienických zařízení), výdejníky dezinfekčních prostředků na toalety, záchodová sedátka, záchodové misky; (19) dlaždice na podlahy (ne kovové), dřevěná dlažba, dřevěné obložení, mozaiky pro stavebnictví, obkládačky pro stavebnictví ne kovové, obklady stěn pro stavebnictví ne kovové, podlahová dlažba ne kovová, podlahy ne kovové; (20) nábytek, zrcadla, dávkovače ručníků upevněné - ne kovové, stojany na ručníky, zrcadlové dlaždice.
(511) 11, 19, 20

(540)



(111) **372565**

(220) 28.04.2017

(320) 28.04.2017

(442) 23.01.2019

(151) 02.05.2019

(730) **Cornelio Barbora Ing.**, Meduňková 612/3, Praha, 10300, CZ

(740) Macek and Partners, Mgr. Macek Jiří, Sázavská 16, Praha, 12000

(210) O-539284

(510) (39) doprava a skladování, služby poskytované v souvislosti s dopravou pozemní, vodní a leteckou, cestovní kanceláře, služby balení a expedice zboží, kontrola dopravních prostředků a zboží před přepravou, zprostředkování dopravních služeb, úschova předmětů, kurýrní služby a jejich zprostředkování, zasilatelství.

(511) 39

(540)



(111) **372566**

(220) 28.04.2017

(320) 28.04.2017

(442) 23.01.2019

(151) 02.05.2019

(730) **Cornelio Barbora Ing.**, Meduňková 612/3, Praha, 10300, CZ

(740) Macek and Partners, Mgr. Macek Jiří, Sázavská 16, Praha, 12000

(210) O-539289

(591) Barevná

(510) (39) doprava a skladování, služby poskytované v souvislosti s dopravou pozemní, vodní a leteckou, cestovní kanceláře, služby balení a expedice zboží, kontrola dopravních prostředků a zboží před přepravou, zprostředkování dopravních služeb, úschova předmětů, kurýrní služby a jejich zprostředkování, zasilatelství.

(511) 39

(540)



(111) **372567**

(220) 10.05.2017

(320) 10.05.2017

(442) 23.01.2019

(151) 02.05.2019

(730) **Šlechta Jiří Ing.**, Slovákova 352/3, Brno střed, Veverí, 60200, CZ

(740) Ing. Marie Jandová patentový zástupce, Nerudova 1095/24, Kuřim, 66434

(210) O-539520

(591) Barevná

(510) (16) papírenské výrobky, kancelářské psací potřeby, tiskoviny, časopisy, knihy, kuchařské knihy, dárkové knihy, noviny, malá alba na fotografie (fotoalba), diáře, fotografie, grafické reprodukcce, etikety (kromě textilních), kalendáře, katalogy, letáky, navštívenky, papírové pečete, plakáty, pohlednice, blahopřání, prospekty, razítka, samolepky, papírové figurky, reklamní tabule z papíru nebo lepenky, papírové stolní podložky, papírové ubrusy (stolní), papírové ubrusy, papírové tašky, víceúčelové plastové tašky, tiskopisy; (30) čaje, náhražky čaje, neléčivé bylinné čaje, ovocné čaje, aromatické čaje [k jiným než léčebným účelům], čajové nápoje, čajové esence (bez léčivých účinků), cukr, cukrovinky, čajové pečivo (sušenky), čokoláda; (34) dýmky, vodní dýmky a příslušenství k těmto dýmčkám, mentolové dýmky, elektronické vodní dýmky, tabák a jeho směsi do vodních dýmek, bylinky na kouření, byliny na kouření; (41) organizování zábavy, produkce představení živé zábavy, organizování soutěží, her a kvízů, pořádání hudebních a tanečních představení, služby klubů (výchovné nebo zábavné), služby pro oddech a rekreaci, kabarety, noční kluby, služby v oblasti heren a kasin, nahrávání videopásek, služby promítání videonahrávek, elektronické publikování, informace o možnostech zábavy; (43) čajovny, barové služby, služby barů s vodními dýmky, restaurace (služby), dočasné ubytování (služby), gastronomické služby, podávání jídel a nápojů, klubové služby (poskytování jídla a nápojů), stravovací služby pro poskytování kuchyně v orientálním stylu, rezervace míst v čajovnách a barech prostřednictvím internetu, rezervační služby pro objednávku jídla a nápojů, služby nočního klubu (poskytování jídla a nápojů), kavárny, poskytování informací vztahujících se k čajovnám a barům.

(511) 16, 30, 34, 41, 43

(540)

HAPPY TEAHOUSE

(111) **372568**

(220) 10.05.2017

(320) 10.05.2017

(442) 23.01.2019

(151) 02.05.2019

(730) **MUDr. Josef Jonáš s.r.o.**, Smilovice 3, Chotilsko, 26203, CZ

(740) ROTT, RŮŽIČKA & GUTTMANN Patentové, známkové a advokátní kanceláře, JUDr. Vladimír Rott, Vinohradská 37/938, Praha 2, 12000

(210) O-539535

(510) (5) farmaceutické doplňky, potravní doplňky, doplňky výživy, léčivé potravinové doplňky, minerální doplňky stravy, doplňky stravy pro neléčebné účely; (10) elektronické přístroje pro lékařské účely, testovací přístroje pro lékařské účely, měřicí a diagnostické přístroje pro lékařské účely; (35) reklama, propagace, maloobchodní a velkoobchodní činnost v oblasti kosmetických výrobků, zdravotnických výrobků, léčivých přípravků a výživových doplňků, předvádění zboží pro účely reklamy a podpory prodeje, řízení obchodní činnosti, obchodní administrativy, kancelářské práce; (41) vzdělávání, školení, publikační činnost, vydavatelská a nakladatelská činnost, pořádání a vedení seminářů a školení; (44) zdravotnické služby, lékařské služby, konzultace a poradenství v oblasti zdravotnických a lékařských služeb.

(511) 5, 10, 35, 41, 44

(540)

MARION

(111) **372569**

(220) 06.07.2017

(320) 06.07.2017

(442) 23.01.2019

(151) 02.05.2019

(730) **Freelance Czech s.r.o.**, Cihlářská 1021/15, Brno, Veverí, 60200, CZ

(740) Doc. Ing. Jindřich Špaček CSc., Patentový zástupce, Svatopluka Čecha 1939/106a, Brno, Královo Pole, 61200

(210) O-540821

(591) Barevná

(510) (9) počítačový software, software pro správu databází v oborech obchodních sítí, jakož i pro budování a zprostředkování obchodních

kontaktů, počítačový komunikační software, dokumentace v elektronickém formátu, publikace (elektronické) (s možností stažení); (35) poskytování obchodního prostoru on-line pro nakupující a prodávající výrobků a služeb, tvorba a umístování inzerátů pro druhé na internetu, poskytování a pronajímání reklamního prostoru na internetu, prezentace zboží a služeb, navazování a zprostředkování obchodních a hospodářských kontaktů, rovněž prostřednictvím internetu, reklama na internetu pro třetí osoby, informační služby ohledně nábory zaměstnanců, sběr a sestavování informací komerčního druhu, v elektronických komunikačních médiích, zejména prostřednictvím internetových platforem, e-mailových informačních bulletinů nebo zpráv prostřednictvím mobilního telefonu, sběr a sestavování seznamů zboží, adres a oborů a v nich obsažených informací, zprostředkování obchodů pro druhé pro zprostředkování smluv pro druhé, pro nákup a prodej zboží pro druhé, pro zprostředkování smluv o poskytování služeb pro druhé prostřednictvím elektronického tržiště na internetu, poskytování informací v oboru: profesní rozvoj a informace v oblastech zaměstnání, nábory personálu, pracovních zdrojů a informací o pracovních místech prostřednictvím internetu, poskytování informací (údajů) o zboží a služby a s ohledem na ně, shromažďování dat pro poskytování a aktualizování obchodních a náborových databází, prezentace zboží a služeb pro účely prodeje (pro druhé), prezentace jednotlivých osob a podniků na internetu a v jiných médiích, počítačové zpracování dat, počítačová správa souborů, zjišťování cen u zboží a služeb, srovnávání (cen), poskytování seznamů zboží, adres a oborů a v nich obsažených informací, publikování informací redakčního obsahu, jmenovitě komerčních informací, v elektronických komunikačních médiích, zejména prostřednictvím internetových platforem, e-mailových informačních bulletinů nebo zpráv prostřednictvím mobilního telefonu, zprostředkování smluv pro informační technologie v oborech obchodních sítí, jakož i pro budování a zprostředkování obchodních kontaktů, aktualizace a údržba dat v počítačových databázích; (38) služby v oblasti zasílání a příjmu online zpráv, zprostředkování zpráv přes počítačové sítě, zejména přes internet, zprostředkování informací redakčního obsahu, jakož i informací komerčního charakteru, inzerátů, výběrových řízení na veřejné zakázky v elektronických komunikačních médiích, zejména prostřednictvím internetových platforem, emailových informačních bulletinů nebo zpráv prostřednictvím mobilního telefonu, poskytování portálů na internetu, zprostředkování seznamů zboží, adres a oborů a v nich obsažených informací přes internet, telekomunikační služby poskytované prostřednictvím platforem a portálů na internetu pro výměnu kontaktních informací všeho druhu, telekomunikační služby založené na internetu, poskytování telekomunikačních zařízení pro tvorbu a aktualizování osobních webových stránek s obsahy poskytnutými uživateli, telekomunikační služby poskytované přes platformy a portály na internetu, poskytování přístupu k portálům, platformám, elektronickým tržištím, fóřům, na internetu, poskytování přístupu k informacím na internetu, poskytování přístupu k databázím, poskytování on-line přístupu k databázím, seznamům zboží, adres a oborů, elektronické poštovní služby, předávání zpráv prostřednictvím počítačové sítě, poskytování společného přístupu k obchodním informacím a pracovním informacím prostřednictvím internetové stránky; (41) publikování informací redakčního obsahu v elektronických komunikačních médiích, zejména prostřednictvím internetových platforem, e-mailových informačních bulletinů nebo zpráv prostřednictvím mobilního telefonu, elektronické a online vydavatelské služby; (42) hostingové služby, software jako služba (saas), pronájem softwaru pro spojování informací a zdrojů, jakož i pro spolupůsobení v sociálních, obchodních a společenských sítích, hosting digitálního obsahu online, převzetí hostitelské funkce pro počítačové aplikace, také pro druhé, hosting online webového společenství pro registrované uživatele, aby mohli sdílet informace, fotografie, audio a videoobsah a zapojit se do komunikace a spolupráce se sebou samými, vytvářet skupiny a podílet se na tvorbě sociálních sítí, nových výrobků (pro třetí osoby), implementace a údržba softwaru, nových výrobků (pro třetí osoby), programování (služby), instalační služby v oblasti informačních technologií (IT), implementování a údržba databází (softwaru), vývoj softwaru pro provoz portálů, elektronických tržišť a seznamů zboží, adres a oborů na internetu, jakož i vyhledavačů pro internet, elektronické ukládání elektronických tržišť na internetu, tvorba, pronájem softwarových řešení pro informační technologie v oborech obchodních sítí, jakož i pro budování a zprostředkování obchodních kontaktů, elektronické ukládání webové stránky se softwarem bez možnosti stažení v oborech zasílání podniku, marketing, zaměstnání, nábory personálu, reklama a podpora prodeje, počítačové služby ve formě tvorby zakázkových webových stránek s informacemi definovanými uživatelem, osobními profily, zvukem a obrazem, technické poradenství a podpora při použití a údržbě programů ke zpracování dat (software),

pronájem databázového serveru (třetím stranám); (45) udělování licencí k počítačovému softwaru a jiným technologiím.
(511) 9, 35, 38, 41, 42, 45
(540)



(111) **372570**
(220) 07.07.2017
(320) 07.07.2017
(442) 16.08.2017
(151) 02.05.2019
(730) **Zdravotnická záchraná služba Ústeckého kraje, příspěvková organizace**, Sociální péče 799/7A, Ústí nad Labem, 40011, CZ
(740) Advokátní kancelář Pazdziora, Škoda a spol., JUDr. Otakar Pazdziora, Řetězová 195/2, Děčín, 40502
(210) O-540828
(591) Barevná
(510) (44) zdravotní péče, lékařské služby, pronájem zdravotnického vybavení.
(511) 44
(540)



(111) **372571**
(220) 16.07.2017
(320) 16.07.2017
(442) 23.01.2019
(151) 02.05.2019
(730) **Rex spol. s r.o.**, Na Návsi 88, Družec, 27362, CZ
(210) O-541020
(510) (9) neónové reklamní tabule, světelné reklamy, reklamní vývěsní tabule světelné; (16) fólie s tiskařskou barvou používané pro reprodukci obrazu v tiskařském průmyslu; (20) expoziční regály k prezentaci zboží na výstavě, expoziční regály k prezentaci zboží na prodej, nekovové výstavní stojany, písmena (s výjimkou tiskařských typů a štočků) vyrobená převážně z plastu, přenosné vertikální stojany na vystavování zboží, rámy na výstavní panely, rámy na vývěsní štíty; (35) administrativa prodeje, administrativní služby v oblasti vyřizování poptávek, administrativní služby v oblasti příjmu prodejních objednávek, administrativní služby v oblasti zpracování reklamaci v záruční době, administrativní zpracování objednávek, aktualizace reklamních materiálů, distribuce a šíření reklamních materiálů (letáků, prospektů, tištěných materiálů), distribuce propagačních materiálů, maloobchod a velkoobchod s výrobky výše uvedenými ve tř. 9 a 16, obchodní administrativa, předvádění zboží pro reklamní účely, prezentace zboží, příprava a umístování venkovních reklam pro jiné subjekty.
(511) 9, 16, 20, 35
(540)

Král světelné reklamy

(111) **372572**
(220) 18.07.2017
(320) 18.07.2017
(442) 23.01.2019
(151) 02.05.2019
(730) **Zámecké vinařství Bzenec s.r.o.**, Zámecká 1508, Bzenec, 69681, CZ
(740) RETROPATENT s.r.o., Dobiášova 1246/29, Liberec, Liberec VI-Rochlice, 46006

- (210) O-541062
(510) (16) papír, lepenka a výrobky z těchto materiálů, a to etikety, kartónové krabice, tiskárenské výrobky, fotografie, papírenské zboží; (32) piva, minerální vody, šumivé nápoje a jiné nápoje nealkoholické, nápoje a šťávy ovocné, sirupy a jiné přípravky k zhotovování nápojů; (33) alkoholické nápoje (s výjimkou pív).
(511) 16, 32, 33
(540)

OSTRAVSKÝ KAHAN

- (111) **372573**
(220) 03.08.2017
(320) 03.08.2017
(442) 23.01.2019
(151) 02.05.2019
(730) **Hello language centre s.r.o.**, Emila Filly 938/12, Ostrava-Mariánské Hory, 70900, CZ
(210) O-541385
(591) Barevná
(510) (41) vzdělávání, vzdělávací služby, školní vzdělávání.
(511) 41
(540)



- (111) **372574**
(220) 10.08.2017
(320) 10.08.2017
(442) 23.01.2019
(151) 02.05.2019
(730) **MARIMEX CZ, s.r.o.**, Libušská 221/264a, Praha 4, Libuš, 14200, CZ
(740) Bohemia Patent, Ing. Jana Vandělíková, Vodičkova 791/41, Praha 1 - Nové Město, 11000
(210) O-541549
(510) (9) přístroje a nástroje vědecké a optické, přístroje a nástroje pro vážení, měření a kontrolu (dohled) – vyjma viskozimetrů, přístroje a zařízení pro měření teploty a vlhkosti, tepelné regulátory, termostaty, přístroje pro záchranu a výuku, mechanismy pro zařízení uváděná do chodu vhozením mincí, zařízení na zpracování dat, počítače, počítačové programy (software), hasicí přístroje, akustická poplašná zařízení, dálkové ovladače, detektory, ergometry, monitorovací měřicí přístroje, elektronické ovládací systémy, automatické kontrolní přístroje, přístroje na bezdrátovou komunikaci, přístroje a nástroje pro vedení, přepínání, přeměnu, akumulaci, regulaci nebo řízení elektrického proudu, elektronická média, elektronické katalogy, časopisy a jiná periodika, reklamní, propagační a informační materiály šířené elektronickými nosiči včetně komunikační sítě Internet, software na nosičích; (19) bazény nekovové, vše včetně součástí a příslušenství, především ochlazovací bazény nekovové, bazény nepřenosné a přenosné, masážní bazény nekovové, schody a schůdky nekovové, dětské bazény z nekovových materiálů, nekovové nádrže pro filtraci a biofiltraci, geotextilie, zastřešení bazénů nekovové, stavební díly z polypropylenu a polykarbonátu, zastřešení, ne z kovu obsahující solární články; (28) hry, hračky a výrobky určené ke hraní, sportovní potřeby, sportovní nářadí a náčiní, přenosné bazény, solární plachty, bublinkové solární plachty plovoucí na hladině, zakrývácí plachty na bazény, skokanská prkna do bazénů, potřeby pro vodní hry - kruhy plovací, pásy plovací, plavecké, potápěčské ploutve, plovací desky pro koupání, plovací kruhy, plovací pásy, plovací vesty, nafukovací válce, dětská nafukovací plavací kola, dětské plovací vesty a rukávky, nafukovací lehátka, nafukovací čluny, nafukovací míče, vše v rámci třídy 28.
(511) 9, 19, 28
(540)

MARIMEX

- (111) **372575**
(220) 13.09.2017

- (320) 13.09.2017
(442) 23.01.2019
(151) 02.05.2019
(730) **REBS - loan&finance for our clients, s.r.o.**, Sokolovská 979/209, Praha 9, Vysočany, 19000, CZ
(740) AK Jan Bárta, JUDr. Jan Bárta, Kaprova 42/14, Praha 1, Staré Město, 11000
(210) O-542238
(510) (9) počítačové programy, počítačový software, počítačový software pro správu databází, databáze, počítačový hardware pro připojení k sítím, hardware pro lan (místní počítačovou síť), hardware serverů pro přístup k síti, hardware VPN (virtuální privátní síť), komunikační servery (počítačový hardware), počítače a počítačový hardware, platformy počítačového softwaru, počítačový komunikační software, software pro sdílení souborů, mobilní aplikace; (35) marketingové služby, služby v oblasti uvedení databází na trh, počítačová správa souborů, propagační činnost, reklama, průzkum trhu, referenční marketing, služby v oblasti obchodního managementu, marketingové poradenské služby, partnerský marketing, poradenské služby v oblasti partnerského marketingu, shromažďování a třídění dat v počítačových databázích, sběr a ukládání informací do počítačových databází, aktualizace a údržba dat v počítačových databázích, obchodní správa licencí na výrobky a služby pro třetí osoby, přepis sdělení (kancelářské práce), přímá poštovní reklama, poskytování obchodního prostoru on-line pro nakupující a prodávající výrobků a služeb, prezentace výrobků v komunikačních médiích pro účely maloobchodu, poradenství v oblasti organizování a obchodního managementu, obchodní management pro poskytovatele služeb na volné noze, optimalizace provozu na webových stránkách, reklama on-line v počítačové síti, pronájem reklamního času v komunikačních médiích, pronájem reklamních ploch, služby vztahů s veřejností (public relations), obchodní audity, maloobchodní služby v oboru počítačového softwaru, velkoobchodní služby v souvislosti s počítačovým softwarem, maloobchodní služby v souvislosti s počítačovým hardwarem, velkoobchodní služby v souvislosti s počítačovým hardwarem, poskytování obchodních informací, věrnostní, pobídkové a bonusové programy, reklamní a marketingové služby poskytované prostřednictvím sociálních médií, služby týkající se fakturace v rámci obchodní činnosti, kontrola obchodního managementu, statistické analýzy a podávání zpráv, sběr dat, zpracování dat; (36) oceňování a odhadování cen nemovitostí, management nemovitostí, správa portfolií nemovitostí, poradenství v oblasti nemovitostí, pronájem nemovitostí všeho druhu, služby nemovitostní (realitní služby), pojišťování pro majitele nemovitostí, poradenské služby v oblasti oceňování nemovitostí, finanční a úvěrové služby, finanční ručení (ručitelské služby), služby finančních investičních fondů, služby obchodu s deriváty (finančními), služby v oblasti finančních průzkumů, organizování obchodních trhů pro finanční služby, pojištění, finanční informace a poradenské služby, služby finančních databází v oblasti akcií, služby správy finančních informací a analýz, finanční převody a transakce a platební služby, makléřské služby, hypoteční bankovní služby a jejich zprostředkování, služby v oblasti investování do obchodního majetku, služby nemovitostní (realitní služby), sdílení nemovitostí, financování nemovitostí, financování rozvoje nemovitostí, sjednávání pronájmů nemovitostí, asistence při koupi nemovitosti, finanční oceňování (pojišťovnictví, bankovníctví, nemovitosti), služby v oblasti správy nemovitostí a majetku, financování nákupu vozidel na leasing; (38) zajišťování přístupu na elektronická obchodní místa (portály) na počítačových sítích, elektronická výměna zpráv prostřednictvím konferenčních linek, chatových místností a internetových fór, rádiové vysílání, televizní vysílání, elektronická komunikace prostřednictvím chatových místností, konferenčních linek a internetových fór, poskytování přístupu do internetových (diskuzních) fór, pronájem času pro přístup ke globálnímu počítačovým sítím, elektronická pošta, poskytování služeb v oblasti videokonference, poskytování přístupu k databázím, poskytování uživatelského přístupu ke globální počítačové síti, komunikace prostřednictvím sítí optických vláken, komunikace prostřednictvím počítačových terminálů, doručování zpráv a dat prostřednictvím elektronického přenosu, služby telekomunikačních bran; (42) software jako služba (SaaS), pronájem počítačového softwaru, design softwaru, instalace a údržba počítačového softwaru, výzkum v oblasti počítačového softwaru, řešení problémů počítačového hardwaru a softwaru, konfigurace počítačového hardwaru s použitím softwaru, platforma jako služba (PaaS), vývoj softwaru, programování a implementace softwaru, poskytování informací, poradenských a konzultačních služeb v oblasti počítačového softwaru, návrhy počítačového hardwaru, konzultace v oblasti počítačů, půjčování počítačového hardwaru, vývoj počítačového hardwaru, diagnostika problémů počítačového hardwaru prostřednictvím použití

softwaru, výzkum v oboru počítačového hardwaru, aktualizování softwaru, pronájem počítačového serveru (server hosting), grafický design, uchovávání dat v elektronické podobě, programování softwaru pro internetové portály, chatové místnosti, konferenční linky a internetová fóra, počítačové programování pro telekomunikace, odborné posudky vztahující se k technologiím, technický průzkum, vědecký výzkum, ověřování (kontrola) dat přenášejících prostřednictvím telekomunikací, návrh a vývoj počítačových databází, rekonstrukce databázových systémů pro druhé, pronájem softwaru počítačových databází, hosting počítačových databází, hosting on line webových zařízení pro ostatní subjekty pro sdílení on line obsahu, poskytování dočasného použití počítačového softwaru pro sledování nákladu prostřednictvím počítačových sítí, intranetů a internetu bez možnosti stažení, kontrola kvality a testování, kontrola kvality v oblasti počítačového softwaru.

(511) 9, 35, 36, 38, 42

(540)

REBS

(111) **372576**

(220) 13.09.2017

(320) 13.09.2017

(442) 23.01.2019

(151) 02.05.2019

(730) **REBS - loan&finance for our clients, s.r.o.**, Sokolovská 979/209, Praha 9, Vysočany, 19000, CZ

(740) AK Jan Bárta, JUDr. Jan Bárta, Kaprova 42/14, Praha 1, Staré Město, 11000

(210) O-542239

(591) Barevná

(510) (9) počítačové programy, počítačový software, počítačový software pro správu databází, databáze, počítačový hardware pro připojení k sítím, hardware pro lan (místní počítačovou síť), hardware serverů pro přístup k síti, hardware VPN (virtuální privátní síť), komunikační servery (počítačový hardware), počítače a počítačový hardware, platformy počítačového softwaru, počítačový komunikační software, software pro sdílení souborů, mobilní aplikace; (35) marketingové služby, služby v oblasti uvedení databází na trh, počítačová správa souborů, propagační činnost, reklama, průzkum trhu, referenční marketing, služby v oblasti obchodního managementu, marketingové poradenské služby, partnerský marketing, poradenské služby v oblasti partnerského marketingu, shromažďování a třídění dat v počítačových databázích, sběr a ukládání informací do počítačových databází, aktualizace a údržba dat v počítačových databázích, obchodní správa licencí na výrobky a služby pro třetí osoby, přepis sdělení (kancelářské práce), přímá poštovní reklama, poskytování obchodního prostoru on-line pro nakupující a prodávající výrobků a služeb, prezentace výrobků v komunikačních médiích pro účely maloobchodu, poradenství v oblasti organizování a obchodního managementu, obchodní management pro poskytovatele služeb na volné noze, optimalizace provozu na webových stránkách, reklama on-line v počítačové síti, pronájem reklamního času v komunikačních médiích, pronájem reklamních ploch, služby vztahů s veřejností (public relations), obchodní audity, maloobchodní služby v oboru počítačového softwaru, velkoobchodní služby v souvislosti s počítačovým softwarem, maloobchodní služby v souvislosti s počítačovým hardwarem, velkoobchodní služby v souvislosti s počítačovým hardwarem, poskytování obchodních informací, věrnostní, pobídkové a bonusové programy, reklamní a marketingové služby poskytované prostřednictvím sociálních médií, služby týkající se fakturace v rámci obchodní činnosti, kontrola obchodního managementu, statistické analýzy a podávání zpráv, sběr dat, zpracování dat; (36) oceňování a odhadování cen nemovitostí, management nemovitostí, správa portfolií nemovitostí, poradenství v oblasti nemovitostí, pronájem nemovitostí všeho druhu, služby nemovitostní (realitní služby), pojišťování pro majitele nemovitostí, poradenské služby v oblasti oceňování nemovitostí, finanční a úvěrové služby, finanční ručení (ručitelství služby), služby finančních investičních fondů, služby obchodu s deriváty (finančními), služby v oblasti finančních průzkumů, organizování obchodních trhů pro finanční služby, pojištění, finanční informace a poradenské služby, služby finančních databází v oblasti akcí, služby správy finančních informací a analýz, finanční převody a transakce a platební služby, makléřské služby, hypoteční bankovní služby a jejich zprostředkování, služby v oblasti investování do obchodního majetku, služby nemovitostní (realitní služby), sdílení nemovitostí, financování nemovitostí, financování rozvoje nemovitostí, sjednávání pronájmu nemovitostí, asistence při koupi nemovitosti, finanční oceňování (pojišťovnictví, bankovníctví, nemovitosti), služby v oblasti správy

nemovitosti a majetku, financování nákupu vozidel na leasing; (38) zajišťování přístupu na elektronická obchodní místa (portály) na počítačových sítích, elektronická výměna zpráv prostřednictvím konferenčních linek, chatových místností a internetových fór, rádiové vysílání, televizní vysílání, elektronická komunikace prostřednictvím chatových místností, konferenčních linek a internetových fór, poskytování přístupu do internetových (diskuzních) fór, pronájem času pro přístup ke globálními počítačovým sítím, elektronická pošta, poskytování služeb v oblasti videokonference, poskytování přístupu k databázím, poskytování uživatelského přístupu ke globální počítačové síti, komunikace prostřednictvím sítí optických vláken, komunikace prostřednictvím počítačových terminálů, doručování zpráv a dat prostřednictvím elektronického přenosu, služby telekomunikačních bran; (42) software jako služba (SaaS), pronájem počítačového softwaru, design softwaru, instalace a údržba počítačového softwaru, výzkum v oblasti počítačového softwaru, řešení problémů počítačového hardwaru a softwaru, konfigurace počítačového hardwaru s použitím softwaru, platforma jako služba (PaaS), vývoj softwaru, programování a implementace softwaru, poskytování informací, poradenských a konzultačních služeb v oblasti počítačového softwaru, návrhy počítačového hardwaru, konzultace v oblasti počítačů, půjčování počítačového hardwaru, vývoj počítačového hardwaru, diagnostika problémů počítačového hardwaru prostřednictvím použití softwaru, výzkum v oboru počítačového hardwaru, aktualizování softwaru, pronájem počítačového serveru (server hosting), grafický design, uchovávání dat v elektronické podobě, programování softwaru pro internetové portály, chatové místnosti, konferenční linky a internetová fóra, počítačové programování pro telekomunikace, odborné posudky vztahující se k technologiím, technický průzkum, vědecký výzkum, ověřování (kontrola) dat přenášejících prostřednictvím telekomunikací, návrh a vývoj počítačových databází, rekonstrukce databázových systémů pro druhé, pronájem softwaru počítačových databází, hosting počítačových databází, hosting on line webových zařízení pro ostatní subjekty pro sdílení on line obsahu, poskytování dočasného použití počítačového softwaru pro sledování nákladu prostřednictvím počítačových sítí, intranetů a internetu bez možnosti stažení, kontrola kvality a testování, kontrola kvality v oblasti počítačového softwaru.

(511) 9, 35, 36, 38, 42

(540)



(111) **372577**

(220) 21.09.2017

(320) 21.09.2017

(442) 23.01.2019

(151) 02.05.2019

(730) **Krausová Markéta**, Tylova 473/27, Plzeň, Jižní Předměstí, 30100, CZ

(210) O-542429

(591) Barevná

(510) (35) reklama, propagace, řízení obchodní činnosti, obchodní administrativa, kancelářské práce; (36) pojištění, finančníctví, peněžnictví, služby v oblasti nemovitostí; (37) stavebnictví, údržba nábytku, úklid budov (interiérů), tapetování, stavění obchodních stánků a obchodů, malba a nátěr interiérů a exteriérů; (41) vzdělávání, školení, zábava, sportovní a kulturní činnosti; (43) služby zajišťující stravování a nápoje, dočasné ubytování.

(511) 35, 36, 37, 41, 43

(540)



- (111) **372578**
(220) 05.10.2017
(320) 05.10.2017
(442) 23.01.2019
(151) 02.05.2019
(730) **Horák Jaroslav**, Dlouhá 618, Lenešice, 43923, CZ
Zíbarová Michaela Bc., Dlouhá 618, Lenešice, 43923, CZ
(740) Jaroslav Horák, Dlouhá 618, Lenešice, 43923
(210) O-542739
(510) (25) bundy a krátké kabáty s výplní, čepice, hotové podšívky, kabáty, kalhoty, dámská přiléhavá tílka, kalhoty kratší délky, kapuce, košile, kšiltly k čepicím, legíny, nepromokavé oděvy, oděvy z imitací kůže, oděvy, pokrývky hlavy, svetry, svrchní oděvy, šátky a šály, trička, trikoty, vesty, výbavy pro novorozence; (35) administrativní služby, administrativní zpracování objednávek, aktualizace a údržba dat v PC databázích, aktualizace reklamních materiálů, analýza nákladů a cen, cílené zaslání reklamních materiálů, fakturace, marketing, modeling pro reklamní účely nebo podporu prodeje, návrh reklamních materiálů, on-line inzerce v PC síti, poptávka, pořádání veletrhů či obchodů pro reklamní účely, prezentace výrobků, pronájem reklamních stánků, pronájem reklamních ploch, propagace, předvádění zboží, venkovní reklama, vydávání reklamních textů, vyhledávání sponzorů, vylepování plakátů, příprava daňových příznání, psaní reklamních textů, reklama, rozhlasová reklama, srovnávání cen, sestavování katalogů, šíření reklamních materiálů, šíření vzorků, TV reklama, účetnictví, zpracování textu, zprostředkování reklamy, zprostředkování obchodů s výše uvedenými výrobky ve tř. 25.

(511) 25, 35

(540)

AMSTAFF FAMILY

- (111) **372579**
(220) 06.10.2017
(320) 06.10.2017
(442) 23.01.2019
(151) 02.05.2019
(730) **KINSKÝ Žďár, a.s.**, Zámek 1/1, Žďár nad Sázavou 2, 59102, CZ
(740) Ing. Radmila Baumová, nám. Republiky 75/2, Žďár nad Sázavou 1, 59101
(210) O-542778
(591) Barevná
(510) (9) strojně čitelné nosiče informací a informace na nich, elektronická média, elektronické katalogy, časopisy a jiná periodika, reklamní, propagační a informační materiály šířené elektronickými nosiči, včetně komunikační sítě internet, software na nosičích; (16) periodické a neperiodické tiskoviny všeho druhu, papírenské výrobky, fotografie, pohlednice, kalendáře (nástěnné, stolní a kapesní), plakáty, billboardy (papírové), prospekty, katalogy, vizitky, papírové etikety, nálepky, samolepky, obtisky, razítka, paragony, papírové vlajky, papírové ubrusky a ubrusy, papírová prostírání, podtácky (papírové podložky pod sklenice), papírové obaly všeho druhu, balicí papír, papírové tašky, umělohmotné tašky (jako obaly), reklamní a ozdobné předměty z papíru neuvedené v jiné třídě; (29) maso a masné výrobky všeho druhu, ryby neživé všeho druhu, rybí maso, rybí polotovary, a to ryby kuchařské/porcované, chlazené, mražené, marinované a tepelně upravené (uzené) a podobně, části ryb, rybí filety, rybí delikatesy/lahůdky, rybí polévky a podobně, uzeniny všeho druhu, masové výtažky, vejce, mléko a výrobky z nich, jedlé oleje a tuky, ovoce a zelenina konzervovaná, sušená a zavařená, delikatesy/lahůdky z masa, mléka, vajec, tuků a masových a rybích konzerv, zeleniny a ovoce spadající do této třídy; (31) živá zvířata, živé rostliny, ryby všeho druhu, a to ryby tržní, ryby násadové, ryby okrasné, ryby ohrožené, rybí plůdky, potrava/krmivo pro zvířata, zejména pro ryby, čerstvé ovoce, zelenina a luštěniny; (35) obchodně - poradenské a zprostředkovatelské služby v oblasti prodeje ryb, marketingové služby, reklamní a propagační činnost, předvádění výrobků a služeb, pořádání výstav komerčního charakteru, direkt marketing; (39) dopravní činnosti, nákladní motorová doprava vnitrostátní i mezinárodní, vodní doprava, skladování zboží, provoz skladů, nakládání a vykládání zboží, organizování dopravy/přepravy, logistické a dopravní informace v rámci této třídy; (40) zpracování a úprava potravinářských produktů, zpracování masa, řeznictví a uzenářství, zpracování a úprava živých produktů - zvířat, zejména ryb, zpracování krmiv pro zvířata, zpracování a těžba dřeva, truhlářství (zakázková výroba), zpracování odpadů; (41) sportovní činnosti, sportovní rybolov, provoz sportovního klubu, provoz sportovních center, organizování a pořádání sportovních, soutěžních, zábavních, kulturních a společenských akcí, vzdělávací a školicí činnosti, zejména v oblasti v chovu zvířat, rybolovu a pěstování rostlin, zábavní činnosti, provoz zařízení sloužících k relaxaci a regeneraci organismu, a to

přírodních koupališť a bazénů; (44) živočišná výroba, a to chov/pěstování zvířat, zejména ryb, krmení a ošetřování zvířat, zemědělská výroba, a to pěstování rostlin, zpracování a úprava rostlin, rybníkářské činnosti, a to zarybňování vodních ploch, chov, krmení a výlov ryb, provoz umělých rybníků, speciálních rybochovných zařízení a jiných vodních ploch k produkci plůdků, násadových tržních a generačních ryb, zemědělské, zahradnické a lesnické/myslivecké činnosti v rámci této třídy, poradenské a zprostředkovatelské služby v oblasti chovu ryb.

(511) 9, 16, 29, 31, 35, 39, 40, 41, 44

(540)



- (111) **372580**
(220) 31.10.2017
(320) 31.10.2017
(442) 23.01.2019
(151) 02.05.2019
(730) **Graziiani Elisa**, Pařížská 5, Praha 1, 11000, CZ
(210) O-543390
(510) (43) hotelové služby, provoz hotelového ubytování, rezervace hotelů, ubytovací služby (hotely, penziony).
(511) 43
(540)

Hotel Caruso

- (111) **372581**
(220) 03.11.2017
(320) 03.11.2017
(442) 23.01.2019
(151) 02.05.2019
(730) **Pachtův Palác s.r.o.**, Karoliny Světlé 208/34, Praha 1 - Staré Město, 11000, CZ
(740) JUDr. Thu Nga Haškovcová Ph.D., MBA, advokátka, Václavské náměstí 838/9, Praha 1 - Nové Město, 11000
(210) O-543498
(510) (43) poskytování jídla a nápojů.
(511) 43
(540)

Atelier Kalina

- (111) **372582**
(220) 03.03.2014
(320) 03.03.2014
(442) 23.01.2019
(151) 02.05.2019
(730) **"P.B.W.C." SPÓŁKA Z OGRANICZONĄ ODPOWIEDZIALNOŚCIĄ**, Kolonia 12, Potrzebnowo, 62-085, PL
(740) FAJNOR IP s.r.o., Pobřežní 249/46, Praha 8 - Karlín, 18600
(210) O-543856
(510) (25) pokrývky hlavy, obuv, oděvy; (28) sportovní potřeby a sportovní výstroj; (35) služby v oblasti prodeje oděvů.
(511) 25, 28, 35
(540)

PITBULL

- (111) **372583**
(220) 14.12.2017
(320) 27.11.2017
(442) 23.01.2019
(151) 02.05.2019
(730) **Amazon Technologies, Inc.**, 410 Terry Ave N, 98109 Seattle, WA, US

(740) ZIVKO MIJATOVIC & PARTNERS s.r.o., Jugoslávských partyzánů
639/26, Praha 6, 16000

(210) O-544485

(510) (9) počítačový software pro zpracování dat, počítačový hardware, počítačový software, jmenovitě software pro vytváření, vývoj, úpravu, výrobu, sestavování a provádění aplikací s rozšířenou realitou (AR), počítačový software, jmenovitě software pro vytváření, vývoj, úpravu, výrobu, sestavování a provádění aplikací s virtuální realitou (VR), počítačový software pro import, označování, analýzu, organizování, indexování, vytváření, zpracování, optimalizaci, konverzi a šifrování 3D souborů pro ukládání a vyhledávání, počítačový software pro vytváření prohledatelné databáze 3D obsahu, počítačový software pro vytváření indexu a knihovny 3D obsahu, počítačový software pro vytváření a vývoj šablon 3D obsahu, počítačový software pro tvorbu scén v aplikacích AR a VR, počítačový software pro editaci 3D obsahu, počítačový software pro konverzi 2D obsahu na 3D obsah, počítačový software pro vytváření a vývoj narativních průvodců v aplikacích AR a VR, počítačový software, jmenovitě automatizované prováděcí nástroje pro použití v aplikacích AR a VR, počítačový software pro provádění a publikování aplikací AR a VR na různých platformách, počítačový software pro vytváření, vývoj, úpravu, editaci a správu vizuálních prvků v aplikacích AR a VR, počítačový software pro správu, vytváření, autorizaci, vývoj, úpravu a poskytování 3D obsahu, nástroje pro vývoj počítačového softwaru, počítačový software, jmenovitě nástroje pro vývoj softwaru pro hlasový vstup, naraci a konverzační výměny, počítačový software pro vytváření, úpravu, implementaci a editaci avatarů v aplikacích AR a VR, počítačový software pro konfiguraci souboru animací, výrazů nebo pohybů avatarů, počítačový software pro hlasem ovládaný vývoj, úpravu a tvorbu aplikací AR a VR; (38) poskytování přístupu k hostovaným operačním systémům a počítačovým aplikacím prostřednictvím internetu, poskytování přístupu k databázím, poskytování přístupu více uživatelům k datům na Internetu v oblastech aplikací AR, aplikací VR a 3D obsahu; (42) poradenské služby v oblasti aplikací s rozšířenou realitou (AR), poradenské služby v oblasti aplikací s virtuální realitou (VR), poradenské služby v oblasti 3D obsahu, výzkum a vývoj v oblasti aplikací AR a VR, výzkum a vývoj v oblasti softwaru, výzkum a vývoj v oblasti 3D obsahu, poradenství v oblasti počítačových technologií, poradenství v oblasti výpočetní techniky, poradenství v oblasti aplikací AR a VR, software jako služba (SaaS) představující software pro aplikace AR a VR, poskytování aplikačních služeb (ASP) představující software pro aplikace AR a VR, poskytování aplikačních služeb představující software aplikačního programového rozhraní (API) pro správu a zpracování 3D obsahu, poskytování aplikačních služeb představující software aplikačního programového rozhraní (API) pro sestavování a vytváření aplikací AR a VR na různých platformách, poskytování aplikačních služeb představující software aplikačního programového rozhraní (API) pro vytváření, úpravu a implementaci používání avatarů, software jako služba (SaaS) představující software pro 3D obsah, platforma jako služba (PaaS) představující software pro aplikace AR a VR, poskytování dočasného používání softwaru bez možnosti stažení představující software pro aplikace AR a VR, platforma jako služba (PaaS) představující software pro 3D obsah, poskytování dočasného používání softwaru bez možnosti stažení představující software pro 3D obsah, pronájem softwaru, software jako služba (SaaS) představující software pro vytváření, vývoj, úpravu, výrobu, sestavování a provádění aplikací AR, software jako služba (SaaS) představující software pro vytváření, vývoj, úpravu, výrobu, sestavování a provádění aplikací VR, software jako služba (SaaS) představující software pro import, označování, analýzu, organizování, indexování, vytváření, zpracování, optimalizaci, konverzi a šifrování 3D souborů pro ukládání a vyhledávání, software jako služba (SaaS) představující software pro vytváření prohledatelné databáze 3D obsahu, software jako služba (SaaS) představující software pro vytváření indexu a knihovny 3D obsahu, software jako služba (SaaS) představující software pro vytváření a vývoj šablon 3D obsahu, software jako služba (SaaS) představující software pro tvorbu scén v aplikacích AR a VR, software jako služba (SaaS) představující software pro editaci 3D obsahu, počítačový software pro konverzi 2D obsahu na 3D obsah, software jako služba (SaaS) představující software pro vytváření a vývoj narativních průvodců v aplikacích AR a VR, software jako služba (SaaS) představující software pro automatizované prováděcí nástroje pro použití v aplikacích AR a VR, software jako služba (SaaS) představující software pro provádění a publikování aplikací AR a VR na různých platformách, software jako služba (SaaS) představující software pro vytváření, vývoj, úpravu, editaci a správu vizuálních prvků v aplikacích AR a VR, počítačový software pro správu, vytváření, autorizaci, vývoj, úpravu a poskytování 3D obsahu, software jako služba (SaaS) představující software pro hlasový vstup, naraci a konverzační výměny, počítačový software pro vytváření, úpravu,

implementaci a editaci avatarů v aplikacích AR a VR, software jako služba (SaaS) představující software pro konfiguraci souboru animací, výrazů nebo pohybů avatarů, počítačový software pro hlasem ovládaný vývoj, úpravu a tvorbu aplikací AR a VR.

(511) 9, 38, 42

(540)

AMAZON SUMERIAN

(111) 372584

(220) 27.12.2017

(320) 27.12.2017

(442) 23.01.2019

(151) 02.05.2019

(730) Burda Praha, spol. s r.o., Přemyslovská 2845/43, Praha 3, 13000, CZ

(210) O-544753

(510) (9) informace, data a databáze na elektronických, magnetických a optických nosičích všeho druhu a v elektronických, datových, informačních a telekomunikačních sítích všeho druhu, multimediální aplikace, zejména elektronické informační katalogy, časopisy a periodika, knihy v elektronické podobě, nahrané zvukové a zvukově-obrazové a obrazové záznamy, včetně software na CD a DVD discích a magnetických nosičích, software pro počítače; (16) tiskoviny všeho druhu, zejména periodické a neperiodické publikace na papírových nosičích, jako časopisy, noviny, knihy, prospekty, plakáty, data a databáze na papírových nosičích, kalendáře, fotografie, pohlednice, plakáty, samolepky, knihařské výrobky, informační a propagační výrobky z papíru, včetně dekorativních předmětů z papíru, obalový materiál z papíru a balicí fólie z plastu, papírové a plastové sáčky a tašky, kancelářské potřeby (vyjma nábytku); (35) zprostředkovatelské služby v oblasti obchodu s reklamou a pomoc při řízení obchodní činnosti, zprostředkování obchodních kontaktů v oblasti výrobků tříd 9, 16 a služeb tříd 35, 38 a 41, reklamní a propagační činnost, poskytování obchodních informačních produktů, zejména multimediálních informací pro reklamní a obchodní účely, včetně jejich vyhledávání, inzertní a propagační činnost, včetně on-line Inzerce a prezentace uživatelů v počítačové síti Internet, obchodní využití sítě Internet v oblasti vyhledávacích služeb v oblasti obchodu s reklamou a e-businessu, vydávání reklamních a/nebo náborových textů, propagačních a inzertních tiskovin, rozšiřování reklamních a/nebo Inzertních materiálů, obchodní průzkum a analýza trhu, marketing, organizace reklamních a obchodních předváděcích akcí výrobků a služeb, včetně obchodních výstav a jejich doprovodných akcí, jako komerčních módních přehlídek, distribuce zboží a tiskovin k reklamním účelům, obchodní zastoupení tuzemských a zahraničních firem, obchodní a podnikatelský Informační servis, obchodní poradenské a konzultační služby; (38) šíření elektronických informací, zpráv textových, zvukových a zvukově-obrazových, zejména elektronických časopisů, knih a děl prostřednictvím počítačové sítě Internet a satelitů, výměna elektronických zpráv a informací, služby zabezpečující audiovizuální komunikaci prostřednictvím informačních a telekomunikačních sítí, zejména počítačové sítě internet a satelitů, šíření audiovizuálních děl, zpráv a informací, anket a soutěží, odborná informační a poradenská činnost v daných oborech třídy 38, televizní vysílání; (41) nakladatelství a vydavatelství periodických a neperiodických publikací, zejména společenských, zábavních, vzdělávacích a odborných časopisů, a to tištěných na papírových nosičích i v elektronické podobě, včetně textových, zvukových a zvukově-obrazových zpráv a informací na elektronických, magnetických a optických nosičích všeho druhu, ediční a publikační činnost, včetně nahrávání zvukových a zvukově-obrazových nosičů a pořadů pro rozhlasové a televizní vysílání, půjčování publikací a nahraných zvukových a zvukově-obrazových nosičů, produkční a agenturní činnost v oblasti zábavy, vzdělávání, kultury a sportu, včetně pořádání zábavních a vzdělávacích soutěží a akcí, hobby-soutěží, zájmových klubů, setkání a přednášek, včetně akcí na podporu zdravého životního stylu a společenského uplatnění a aktivity zájmových skupin, kulturních a/nebo vzdělávacích výstav, informační, konzultační, poradenské a obstaravatelské služby v oboru nakladatelské a vydavatelské činnosti, produkční a agenturní činnost v oblasti zábavy, kultury, vzdělávání, zájmové činnosti a společenských aktivit.

(511) 9, 16, 35, 38, 41

(540)

about

(111) **372585**

(220) 16.01.2018

(320) 16.01.2018

(442) 23.01.2019

(151) 02.05.2019

(730) **ALIMPEX FOOD a.s.**, Českobrodská 1174, Praha 9, Kyje, 19800, CZ

(740) **FISCHER & PARTNER IP s.r.o.**, Na Hrobci 294/5, Praha 2, Nové Město, 12800

(210) O-545116

(510) (29) mražené maso, mražené masové výrobky, mražené ovoce, mražená zelenina, mražené hranolky, mražené ryby, mražené rybí výrobky, mražené dary moře, mražená jídla obsahující převážně maso, mražená jídla obsahující převážně zeleninu, mražená jídla obsahující převážně ryby; (30) led, zmrzlina, nanuky, mražené jogurty, sorbety (zmrzlina), mražené dorty a koláče, mražené cukrovinky, mražené těsto, mražené pečivo, mražené pečivo plněné masem anebo zeleninou, mražená pizza, mražená jídla obsahující převážně rýži, mražená jídla obsahující převážně těstoviny, ledové nápoje na bázi kávy, kakaa nebo čokolády.

(511) 29, 30

(540)

POLÁRKA

(111) **372586**

(220) 23.01.2018

(320) 23.01.2018

(442) 23.01.2019

(151) 02.05.2019

(730) **JAPANESE FOOD, s.r.o.**, Slapy 262, Slapy, 25208, CZ

(740) Tomáš Hanzl, Šárovo kolo 2/981, Praha 5, Radotín, 15300

(210) O-545267

(510) (29) maso, ryby, drůbež a zvěřina, masové výtažky, konzervované, mražené, sušené a vařené ovoce a zelenina, želé, džemy, kompoty, vejce, mléko a mléčné výrobky, jedlé oleje a tuky; (30) káva, čaj, kakao a kávové náhražky, rýže, tapioka a ságo, mouka a obilninové přípravky, chléb, pečivo a cukrovinky, zmrzlina, cukr, med, melasa, droždí, prášek do pečiva, sůl, hořčice, ocet, omáčky (chuťové přísady), koření, led potravinářský; (32) piva, minerální vody, šumivé nápoje a jiné nápoje nealkoholické, nápoje a šňávy ovocné, sirupy a jiné přípravky k zhotovení nápojů; (33) alkoholické nápoje (s výjimkou piva); (43) služby zajišťující stravování a nápoje, dočasné ubytování.

(511) 29, 30, 32, 33, 43

(540)



SAKURA

(111) **372587**

(220) 31.01.2018

(320) 31.01.2018

(442) 23.01.2019

(151) 02.05.2019

(730) **LG DINEX spol. s r.o.**, nám. Příbramské 509/4, Liberec, Liberec IV-Perštýn, 46001, CZ

(740) **RETROPATENT s.r.o.**, Dobiášova 1246/29, Liberec, Liberec VI-Rochlice, 46006

(210) O-545502

(510) (6) stavební materiály kovové, kovové konstrukce a profily, kovové okenní a dveřní profily, výrobky z kovu - okna, dveře, vrata, dveřní a vratové rámy, dveřní klepadla, dveřní zarážky, dveřní zástrčky, křídlová okna, okenní a dveřní uzávěry (s výjimkou elektrických), otvírače dveří (s výjimkou elektrických), panty, závěsy a držadla kovová, dveřní, vratové a okenní kování, úchyty, madla a kliky všeho druhu kovové, zárubně kovové, okenice kovové, upínací technika kovová, výlisky z kovů pro různé použití, kovové konstrukce zimních zahrad, kovové rámy pro sítě proti hmyzu, žaluzie a rolety vnější kovové, žaluzie kovové horizontální, meziokenní a interiérové, venkovní navíjecí rolety s kovovými lamelami, rolety kovové (ocelové) navíjecí v kombinaci se sítí ovládané ručně, elektricky i dálkově; (19) stavební nekovové prvky a konstrukce, nekovové dveře a okna, včetně výztuží a těsnění, nekovové dveřní zárubně, nekovová dveřní okénka a dveřní prahy, rámy na okna nekovová, parapety nekovové, nekovové římsy a vrata, profily a výplně vitrín a výloh zařazené v této třídě, nekovové okenní a dveřní profily, okenice nekovové, okenní sklo, nekovové okenní a dveřní prvky pro zimní zahrady, nekovové lišty na fasády, stavební sklo, sklo bezpečnostní, stavební kování pro okna a dveře z plastu a dřeva, úchyty, madla, kliky všeho druhu nekovové, doplňkové profily a univerzální panely pro stavby z nekovových materiálů, rolety venkovní (kromě kovových a textilních), žaluzie nekovové, markýzy nekovové, sítě proti hmyzu nekovové; (20) nábytek všeho druhu kovový, dřevěný, plastový, sektorový nábytek, kuchyně, kuchyňské linky, židle, stoly, skříně, vestavěné skříně, postele, pohovky, vše z přírodních i umělých materiálů, včetně nábytkových nekovových doplňků, dekorační a umělecké předměty ze dřeva, zrcadla samostatná, zrcadla jako součást nábytku a interiéru, vše spadající do této třídy; (37) montáž, servis a opravy oken, dveří, výloh, zimních zahrad, parapetů, obkladů, žaluzií a rolet, opravy, montáž, servis a opravy skládacího systému zasklení, servis a údržba výrobků ve stavebnictví, drobné stavební práce, klempířství, zednické služby.

(511) 6, 19, 20, 37

(540)



(111) **372588**

(220) 05.02.2018

(320) 05.02.2018

(442) 23.01.2019

(151) 02.05.2019

(730) **Gašková Nikoleta**, Školní 866, Pardubice, Svitkov, 53006, CZ

Skřivánek Michal Ing., Ráby 99, Ráby, 53352, CZ

(740) Macek and Partners, Mgr. Jiří Macek, Sázavská 751/16, Praha 2 - Vinohrady, 12000

(210) O-545585

(510) (23) pletací příze; (24) ložní a stolní prádlo; (25) oděvy, punčochové kalhoty, spodní prádlo, ponožky; (26) galanterie (s výjimkou nití).

(511) 23, 24, 25, 26

(540)

NGM

(111) **372589**

(220) 23.02.2018

(320) 23.02.2018

(442) 23.01.2019

(151) 02.05.2019

(730) **create & assets s.r.o.**, Bauerova 491/10, Brno, 60300, CZ

(740) Mgr. Marian Jeřábek, Jakubské nám. 4, Brno, 60200

(210) O-546019

(591) Barevná

(510) (9) rozvaděče (elektrotechnika), rozváděcí skříně (elektrotechnika); (37) elektroinstalace, elektroinstalační služby, podzemní stavební práce vztahující se k elektroinstalaci, renovace elektroinstalací, poradenské služby pro montáž zařízení, instalace a údržba fotovoltaických zařízení, instalace bleskosvodů, instalace elektrických zařízení, instalace elektrických strojů a generátorů, dozor nad výstavbou pro stavební projekty,

revize strojů, nouzový servis přístrojů pro rozvod elektřiny, servis přístrojů a zařízení pro generování energie, údržba, servis a opravy přístrojů a zařízení pro generování energie, opravy přístrojů pro osvětlení, instalace přístrojů pro osvětlení, instalace systémů elektrického osvětlení a energetických systémů, poskytování informací vztahujících se k opravám nebo údržbě elektrických přístrojů na osvětlení, instalace klimatizačních zařízení, instalace a opravy klimatizačních zařízení, instalace a opravy poplašných zařízení, opravy elektrických zařízení, opravy nebo údržba elektrických světelných zařízení, poradenské služby pro údržbu zařízení, poradenství v oblasti stavebního inženýrství (stavebnictví), poradenství vztahující se ke stavebnictví, poskytování informací vztahujících se k instalaci elektrických přístrojů, pokládání kabelů, opravy vedení elektrického proudu, opravy nebo údržba strojů a zařízení na rozvod nebo regulaci elektrického proudu; (42) poradenství v oblasti stavebního projektování, projektování elektrických systémů, stavební projektování, technické projektové plánování, zkoušky materiálů, kontrola přístrojů a zařízení, technický dozor a inspekce, poradenství v oboru stavebnictví (návrhy, projekty), technologické poradenství v oblasti produkce a používání energie, služby technického měření a testování.

(511) 9, 37, 42
(540)

CREATE & ASSETS

(111) **372590**
(220) 27.02.2018
(320) 27.02.2018
(442) 23.01.2019
(151) 02.05.2019
(730) **TCM POINT s.r.o.**, Masarykovo náměstí 18, Police nad Metují, 54954, CZ
(210) O-546095
(510) (5) léčivé byliny, tinktury pro léčebné účely.
(511) 5
(540)

YaoMedica

(111) **372591**
(220) 06.03.2018
(320) 06.03.2018
(442) 23.01.2019
(151) 02.05.2019
(730) **Santini Group s.r.o.**, Londýnská 2397/60, Praha 2, Vinohrady, 12000, CZ
(740) Šindelka & Lachmannová, advokáti, Mgr. Karel Šindelka, Římská 103/12, Praha 2, Vinohrady, 12000
(210) O-546271
(510) (30) káva, zrnková káva, mletá káva, hotová káva a kávové nápoje; (43) služby zajišťující stravování a nápoje, kavárny, restaurace.
(511) 30, 43
(540)

**SANTINI**

(111) **372592**
(220) 08.03.2018
(320) 08.03.2018
(442) 23.01.2019
(151) 02.05.2019
(730) **FRUTA Bohemia, a.s.**, Kojetínská 3881/84, Kroměříž, 76701, CZ

(740) JUDr. Milan Kyjovský, advokát, Poštovská 8c, Brno, 60200
(210) O-546370
(510) (30) pekařské a cukrářské výrobky všeho druhu, bonbóny, bylinky zahradní konzervované (ochucovadla), cereální tyčinky, cukr, cukroví, cukrovinky, čaj, nápoje na bázi čaje, čokoláda, čokoládové nápoje, dorty, chuťové přísady, kakao, kakaové nápoje, karamely, káva a kávové náhražky, kávové nápoje, keksy, koření, marcipán, med a výrobky z medu v rámci této třídy, medovníky, perníky, mouka, müsli, ovesné a kukuřičné vločky, pralinky, propolis pro potravinářské účely, přírodní sladidla, těstoviny, výrobky z obilnin (zpracovaných), zmrzlina, želé ovocné (cukrovinky), žvýkačky; (31) čerstvé ovoce, houby čerstvé, chmel, živá zvířata a živé organismy k chovným účelům, semena, cibulky a sazenice k pěstování rostlin, ječmen (nezpracovaný), kaštiny čerstvé, kořeny jedlé, kukuřice čerstvá, květiny sušené na ozdobu, květiny živé, mandle (ovoce), obilná zrna v nezpracovaném stavu, ořišky (ovoce), otruby, oves setý (nezpracovaný), polévkové bylinky čerstvé, pšenice nezpracovaná, réva vinná (rostliny), rostliny, ryby živé, slad na výrobu piva a lihovin, zelenina čerstvá; (32) aloe vera - nápoje nealkoholické, citronády, hroznový mošt a jablečný mošt (nealkoholický), mixované ovocné nebo zeleninové nápoje, mošty, nealkoholické nápoje na bázi medu, nealkoholické výtažky z ovoce, nealkoholický nektar ovocný, nealkoholické ovocné výtažky, aperitivy nealkoholické, nealkoholické nápoje, pivo, sladové pivo, sladové nápoje nealkoholické, výtažky z chmele na výrobu piva, míchané nápoje s obsahem piva, přípravky na výrobu nápojů, zázvorové pivo, prášky na přípravu šumivých nápojů, příchutě na výrobu nápojů, minerální vody, limonády, šumivé nápoje, ovocné šťávy a nápoje, sirupy na výrobu nápojů; (33) alkoholické esence, alkoholové extrakty, alkoholické nápoje obsahující ovoce, alkoholické výtažky z ovoce, aperitivy, cider, destilované nápoje, digestiva (likéry a pálenky), esence do lihovin, mošty s alkoholem, koktejly, lihoviny, likéry, medovina, předem namíchané alkoholické nápoje, s výjimkou nápojů na bázi piva; (40) zmrazování potravin, lisování ovoce, zpracování ovoce a zeleniny, konzervace potravin a nápojů, výroba nealkoholických a alkoholických nápojů, výroba přípravků nealkoholických a alkoholických nápojů, vinařství, vinohradnictví (výroba vína a zpracování vinné révy); (43) bary, barové služby, bufety, delikatesy (restaurace), firemní akce (poskytování jídel a nápojů), hotelové služby, rezervace hotelů, jídelny a závodní jídelny, kavárny, konzultační služby v oblasti zajišťování potravin a nápojů, gastronomie, degustace potravin a nápojů, pořádání a organizování degustace potravin a nápojů, poradenská, konzultační a informační činnost v oblasti výživy, gastronomie a restauračních služeb, stravovací řetězce, poskytování přechodného ubytování, poskytování gastronomických služeb, provoz hotelového ubytování, půjčování stanů, půjčování židlí, stolů, prostírání, nápojového skla, restaurace, pohostinství (služby), ubytovací služby (hotely, penziony), zásobování, čepování piva.

(511) 30, 31, 32, 33, 40, 43
(540)



(111) **372593**
(220) 14.03.2018
(320) 14.03.2018
(442) 23.01.2019
(151) 02.05.2019
(730) **MUCHA JP Praha, spol. s r. o.**, Vinohradská 2343/144, Praha 3, Vinohrady, 13000, CZ
Plocková Jarmila Ing. arch., Křišťanova 817/18, Praha 3, 13000, CZ
(210) O-546486
(510) (6) obecné kovy a jejich slitiny a umělecké výrobky z nich obsažené v této třídě, umělecké předměty z obecných kovů, jako jsou například reliéfy, mříže, kování, sošky a plastiky z kovu; (8) přístroje stolní a přístroje kávové z drahých kovů i pochromované, nůžky, nože, naběračky; (11) lampy stojací, stolní, petrolejové - ze skla, keramiky, kovů (i drahých), lustry - ze skla, kovů (i drahých), keramiky, dřeva; (14) drahé kovy a jejich slitiny a

předměty z těchto hmot nebo z pozlaceného nebo postříbeného kovu, šperky, drahokamy, drahé kameny, umělecké předměty z drahých kovů, jako jsou např. vázy, vitráže, dózy, popelníky, reliéfy, svícny, mříže, sošky z bronzu nebo drahých kovů, stříbrné nádoby, bižuterie, bižuterní sklo (štras), drahokamy, hodinářské předměty, výrobky ze slonoviny (ozdoby - bižuterie, šperky a umělecké předměty ze slonoviny) spadající do této třídy; (19) plastiky a sošky z kamene, betonu nebo mramoru, mříže nekovové, pálená hlína; (20) nábytek, rámy, zrcadla, výrobky (pokud nejsou obsaženy v jiných třídách) ze dřeva, korku, třtiny, rákosu, vrbového proutí, rohoviny, kostí, slonoviny, kostic, želvoviny, jantaru, perleti, mošské pěny, buničiny a z náhražek těchto hmot nebo z plastických hmot, sošky ze dřeva, vosku, sádry nebo z plastických hmot, z porcelánu, pálené hlíny nebo skla; (21) vázy, svícny, sklo, porcelán, keramika, spadající do této třídy, a to umělecké předměty, včetně děl užitého umění (jako jsou například vázy, dózy, kachle, reliéfy, svícny), výrobky z pálené hlíny, spadající do této třídy, náčiní a nádoby pro domácnost a kuchyň, nikoliv z drahých ani postříbených nebo pozlacených kovů, včetně jídelních servisů, jídelních lístků (pouzder a desek na jídelní listky), nádobí - dřevěné, cínové, keramické, smaltované, železné, kovové, plechové, hliněné, též žáruvzdorné nebo z obvyčejné hlíny, drobné nářadí a přenosné nádoby pro domácnost, kuchyni, hřebeny, kartáče, louskáčky na ořechy; (24) tkaniny a textilní výrobky, které nejsou obsaženy v jiných třídách, látky, ložní příkrývky, ubrusy látkové, přehozy, tapiserie, textilní tapety, textilní ručníky; (25) oděvy, obuv, kloboučnické zboží, šátky, šály; (26) krajky, výšivky, stuhy a šněrovačla, knoflíky, stiskací knoflíky, háčky a očka; (27) koberce, rohože, rohožky a jiné podlahové krytiny, tapety papírové; (35) zprostředkovatelská činnost v oblasti obchodu s výrobky uvedenými ve třídě 6, 8, 11, 14, 19, 20, 21, 24, 25, 26, 27 a jiná pomoc při řízení obchodní činnosti, propagační činnost, reklama, obchodní administrativa; (42) designérská a výtvarná činnost (design umělecký, grafický, oděvní, obalový, průmyslový a jiný), interiérová výzdoba.

(511) 6, 8, 11, 14, 19, 20, 21, 24, 25, 26, 27, 35, 42
(540)



(111) **372594**
(220) 14.03.2018
(320) 14.03.2018
(442) 23.01.2019
(151) 02.05.2019
(730) **MUCHA JP Praha, spol. s r. o.**, Vinohradská 2343/144, Praha 3, Vinohrady, 13000, CZ
Plocková Jarmila Ing. arch., Křišťanova 817/18, Praha 3, 13000, CZ

(210) O-546490
(510) (6) obecné kovy a jejich slitiny a umělecké výrobky z nich obsažené v této třídě, umělecké předměty z obecných kovů, jako jsou například reliéfy, mříže, kování, sošky a plastiky z kovu; (8) přístroje stolní a přístroje kávové z drahých kovů i pochromované, nůžky, nože, naběračky; (11) lampy stojací, stolní, petrolejové - ze skla, keramiky, kovů (i drahých), lustry - ze skla, kovů (i drahých), keramiky, dřeva; (14) drahé kovy a jejich slitiny a předměty z těchto hmot nebo z pozlaceného nebo postříbeného kovu, šperky, drahokamy, drahé kameny, umělecké předměty z drahých kovů, jako jsou např. vázy, vitráže, dózy, popelníky, reliéfy, svícny, mříže, sošky z bronzu nebo drahých kovů, stříbrné nádoby, bižuterie, bižuterní sklo (štras), drahokamy, hodinářské předměty, výrobky ze slonoviny (ozdoby - bižuterie, šperky a umělecké předměty ze slonoviny) spadající do této třídy; (19) plastiky a sošky z kamene, betonu nebo mramoru, mříže nekovové, pálená hlína; (20) nábytek, rámy, zrcadla, výrobky (pokud nejsou obsaženy v jiných třídách) ze dřeva, korku, třtiny, rákosu, vrbového proutí, rohoviny, kostí, slonoviny, kostic, želvoviny, jantaru, perleti, mošské pěny, buničiny a z náhražek těchto hmot nebo z plastických hmot, sošky ze dřeva, vosku, sádry nebo z plastických hmot, z porcelánu, pálené hlíny nebo skla; (21) vázy, svícny, sklo, porcelán, keramika, spadající do této třídy, a to umělecké předměty, včetně děl užitého umění (jako jsou například vázy, dózy, kachle, reliéfy, svícny), výrobky z pálené hlíny, spadající do této třídy, náčiní a nádoby pro domácnost a kuchyň, nikoliv z drahých ani postříbených nebo pozlacených kovů, včetně jídelních servisů, jídelních lístků (pouzder a desek na jídelní listky), nádobí - dřevěné, cínové, keramické, smaltované,

železné, kovové, plechové, hliněné, též žáruvzdorné nebo z obvyčejné hlíny, drobné nářadí a přenosné nádoby pro domácnost, kuchyni, hřebeny, kartáče, louskáčky na ořechy; (24) tkaniny a textilní výrobky, které nejsou obsaženy v jiných třídách, látky, ložní příkrývky, ubrusy látkové, přehozy, tapiserie, textilní tapety, textilní ručníky; (25) oděvy, obuv, kloboučnické zboží, šátky, šály; (26) krajky, výšivky, stuhy a šněrovačla, knoflíky, stiskací knoflíky, háčky a očka; (27) koberce, rohože, rohožky a jiné podlahové krytiny, tapety papírové; (35) zprostředkovatelská činnost v oblasti obchodu s výrobky uvedenými ve třídě 6, 8, 11, 14, 19, 20, 21, 24, 25, 26, 27 a jiná pomoc při řízení obchodní činnosti, propagační činnost, reklama, obchodní administrativa; (42) designérská a výtvarná činnost (design umělecký, grafický, oděvní, obalový, průmyslový a jiný), interiérová výzdoba.

(511) 6, 8, 11, 14, 19, 20, 21, 24, 25, 26, 27, 35, 42
(540)



(111) **372595**
(220) 14.03.2018
(320) 14.03.2018
(442) 23.01.2019
(151) 02.05.2019
(730) **MUCHA JP Praha, spol. s r. o.**, Vinohradská 2343/144, Praha 3, Vinohrady, 13000, CZ
Plocková Jarmila Ing. arch., Křišťanova 817/18, Praha 3, 13000, CZ

(210) O-546498
(510) (6) obecné kovy a jejich slitiny a umělecké výrobky z nich obsažené v této třídě, umělecké předměty z obecných kovů, jako jsou například reliéfy, mříže, kování, sošky a plastiky z kovu; (8) přístroje stolní a přístroje kávové z drahých kovů i pochromované, nůžky, nože, naběračky; (11) lampy stojací, stolní, petrolejové - ze skla, keramiky, kovů (i drahých), lustry - ze skla, kovů (i drahých), keramiky, dřeva; (14) drahé kovy a jejich slitiny a předměty z těchto hmot nebo z pozlaceného nebo postříbeného kovu, šperky, drahokamy, drahé kameny, umělecké předměty z drahých kovů, jako jsou např. vázy, vitráže, dózy, popelníky, reliéfy, svícny, mříže, sošky z bronzu nebo drahých kovů, stříbrné nádoby, bižuterie, bižuterní sklo (štras), drahokamy, hodinářské předměty, výrobky ze slonoviny (ozdoby - bižuterie, šperky a umělecké předměty ze slonoviny) spadající do této třídy; (19) plastiky a sošky z kamene, betonu nebo mramoru, mříže nekovové, pálená hlína; (20) nábytek, rámy, zrcadla, výrobky (pokud nejsou obsaženy v jiných třídách) ze dřeva, korku, třtiny, rákosu, vrbového proutí, rohoviny, kostí, slonoviny, kostic, želvoviny, jantaru, perleti, mošské pěny, buničiny a z náhražek těchto hmot nebo z plastických hmot, sošky ze dřeva, vosku, sádry nebo z plastických hmot, z porcelánu, pálené hlíny nebo skla; (21) vázy, svícny, sklo, porcelán, keramika, spadající do této třídy, a to umělecké předměty, včetně děl užitého umění (jako jsou například vázy, dózy, kachle, reliéfy, svícny), výrobky z pálené hlíny, spadající do této třídy, náčiní a nádoby pro domácnost a kuchyň, nikoliv z drahých ani postříbených nebo pozlacených kovů, včetně jídelních servisů, jídelních lístků (pouzder a desek na jídelní listky), nádobí - dřevěné, cínové, keramické, smaltované, železné, kovové, plechové, hliněné, též žáruvzdorné nebo z obvyčejné hlíny, drobné nářadí a přenosné nádoby pro domácnost, kuchyni, hřebeny, kartáče, louskáčky na ořechy; (24) tkaniny a textilní výrobky, které nejsou obsaženy v jiných třídách, látky, ložní příkrývky, ubrusy látkové, přehozy, tapiserie, textilní tapety, textilní ručníky; (25) oděvy, obuv, kloboučnické zboží, šátky, šály; (26) krajky, výšivky, stuhy a šněrovačla, knoflíky, stiskací knoflíky, háčky a očka; (27) koberce, rohože, rohožky a jiné podlahové krytiny, tapety papírové; (35) zprostředkovatelská činnost v oblasti obchodu s výrobky uvedenými ve třídě 6, 8, 11, 14, 19, 20, 21, 24, 25, 26, 27 a jiná pomoc při řízení obchodní činnosti, propagační činnost, reklama, obchodní administrativa; (42) designérská a výtvarná činnost (design umělecký, grafický, oděvní, obalový, průmyslový a jiný), interiérová výzdoba.

(511) 6, 8, 11, 14, 19, 20, 21, 24, 25, 26, 27, 35, 42

(540)



(111) **372596**

(220) 14.03.2018

(320) 14.03.2018

(442) 23.01.2019

(511) 02.05.2019

(730) **MUCHA JP Praha, spol. s r. o.**, Vinohradská 2343/144, Praha 3, Vinohrady, 13000, CZ

Plocková Jarmila Ing. arch., Křišťanova 817/18, Praha 3, 13000, CZ

(210) O-546501

(510) (6) obecné kovy a jejich slitiny a umělecké výrobky z nich obsažené v této třídě, umělecké předměty z obecných kovů, jako jsou například reliéfy, mříže, kování, sošky a plastiky z kovu; (8) přístroje stolní a přístroje kávové z drahých kovů i pochromované, nůžky, nože, naběračky; (11) lampy stojací, stolní, petrolejové - ze skla, keramiky, kovů (i drahých), lustry - ze skla, kovů (i drahých), keramiky, dřeva; (14) drahé kovy a jejich slitiny a předměty z těchto hmot nebo z pozlaceného nebo postříbřeného kovu, šperky, drahokamy, drahé kameny, umělecké předměty z drahých kovů, jako jsou např. vázy, vitráže, dózy, popelníky, reliéfy, svícny, mříže, sošky z bronzu nebo drahých kovů, stříbrné nádoby, bižuterie, bižuterní sklo (štras), drahokamy, hodinářské předměty, výrobky ze slonoviny (ozdoby - bižuterie, šperky a umělecké předměty ze slonoviny) spadající do této třídy; (19) plastiky a sošky z kamene, betonu nebo mramoru, mříže nekovové, pálená hlína; (20) nábytek, rámy, zrcadla, výrobky (pokud nejsou obsaženy v jiných třídách) ze dřeva, korku, třtiny, rákosy, vrbového proutí, rohoviny, kostí, slonoviny, kostic, želvoviny, jantaru, perleti, mořské pěny, buničiny a z náhražek těchto hmot nebo z plastických hmot, sošky ze dřeva, vosku, sádry nebo z plastických hmot, z porcelánu, pálené hlíny nebo skla; (21) vázy, svícny, sklo, porcelán, keramika, spadající do této třídy, a to umělecké předměty, včetně děl užitého umění (jako jsou například vázy, dózy, kachle, reliéfy, svícny), výrobky z pálené hlíny, spadající do této třídy, náčiní a nádoby pro domácnost a kuchyň, nikoliv z drahých ani postříbřených nebo pozlacených kovů, včetně jídelních servisů, jídelních lžiček (pouzder a desek na jídelní lžičky), nádobí - dřevěné, cínové, keramické, smaltované, železné, kovové, plechové, hliněné, též žáruvzdorné nebo z obyčejné hlíny, drobné nářadí a přenosné nádoby pro domácnost, kuchyni, hřebeny, kartáče, luskáčky na ořechy; (24) tkaniny a textilní výrobky, které nejsou obsaženy v jiných třídách, látky, ložní příkrývky, ubrusy látkové, přehozy, tapiserie, textilní tapety, textilní ručníky; (25) oděvy, obuv, kloboučnické zboží, šátky, šály; (26) krajky, výšivky, stuhy a šněrovadla, knoflíky, stiskací knoflíky, háčky a očka; (27) koberce, rohože, rohožky a jiné podlahové krytiny, tapety papírové; (35) zprostředkovatelská činnost v oblasti obchodu s výrobky uvedenými ve třídě 6, 8, 11, 14, 19, 20, 21, 24, 25, 26, 27 a jiná pomoc při řízení obchodní činnosti, propagační činnost, reklama, obchodní administrativa; (42) designérská a výtvarná činnost (design umělecký, grafický, oděvní, obalový, průmyslový a jiný), interiérová výzdoba.

(511) 6, 8, 11, 14, 19, 20, 21, 24, 25, 26, 27, 35, 42

(540)



(111) **372597**

(220) 23.04.2018

(320) 23.04.2018

(442) 23.01.2019

(511) 02.05.2019

(730) **TRAVEL FREE, s.r.o.**, Václavské náměstí 53, Praha 1, 11000, CZ

(210) O-547498

(591) Barevná

(510) (35) reklama, propagace, řízení obchodní činnosti, obchodní administrativa, kancelářské práce.

(511) 35

(540)



(111) **372598**

(220) 10.05.2018

(320) 10.05.2018

(442) 23.01.2019

(511) 02.05.2019

(730) **Sdružení pro zahraniční investice - AFI**, Štěpánská 538/11, Praha 2, Nové Město, 12000, CZ

(740) **PROPATENT, JUDr. Matěj Sedláček**, Pod Pekařkou 107/1, Praha 4, Podolí, 14700

(210) O-547827

(591) Barevná

(510) (16) papír, periodické a neperiodické publikace, tiskoviny, odborné publikace, certifikáty, ocenění, brožury, fotografie, knihy, časopisy, letáky, plakáty, vizitky, pera, informační materiály; (35) podpora a propagace inovací a spolupráce výzkumných institucí a podnikatelského sektoru, aktivity vedoucí k popularizaci technických oborů na vř, propagační a reklamní činnost, marketingové studie, průzkum veřejného mínění, obchodní nebo podnikatelský průzkum, pronájem reklamních ploch, obchodní management a podnikové poradenství, ekonomické poradenství, obchodní poradenské služby, pomoc při řízení a provozování obchodní činnosti, zprostředkování obchodní spolupráce mezi podnikatelským sektorem a výzkumnými institucemi, akviziční činnost, vyhledávání partnerských firem zejména pro zahraniční zájemce v tuzemsku, zprostředkování zahraničních i tuzemských investičních projektů, obchodní pomoc v subdodavatelských službách, vedení databází a jiných záznamů o obchodních kontaktech; (36) finanční služby, finanční analýzy, finanční poradenství, finanční sponzorování, kalkulace a zpracování projektů na kapitálové investování, expertní služby v oblasti pojištění a garancí v investiční oblasti; (41) školicí, vzdělávací a konzultační činnost, publikační činnost, vydavatelská a nakladatelská činnost, a to i v různých jazykových mutacích, organizování kulturních nebo vzdělávacích akcí, organizování soutěží, organizování plesů, plánování a organizování večírků, organizování a vedení konferencí, kongresů, seminářů, školení, odborných stáží, pořádání pracovních setkání, provádění odborných zkoušek, zajišťování kontaktů s třetími osobami ve výše uvedených činnostech, udělování ocenění; (45) příprava legislativních návrhů, právní služby.

(511) 16, 35, 36, 41, 45

(540)



**NEJLEPŠÍ SPOLUPRÁCE ROKU
MEZI FIRMAMI A VÝZKUMNOU SFÉROU**

(111) **372599**

(220) 15.05.2018

(320) 15.05.2018

(442) 23.01.2019

(511) 02.05.2019

(730) **Slovenská produkčná, a.s.**, Brečtanová 1, 831 01 Bratislava, SK

(740) **JUDr. Martina Kirin**, advokátka, Soukenická 1088/10, Praha 1, 11000

(210) O-547961

(510) (9) přístroje a nástroje vědecké, námořní, geodetické, fotografické, filmové, optické, přístroje pro, vážení, měření, signalizaci, kontrolu (inspekci), záchranu a přístroje pro vyučování, přístroje a nástroje pro vedení, přepínání, přeměnu, akumulaci, regulaci nebo řízení elektrického proudu, přístroje pro záznam, převod, reprodukci zvuku nebo obrazu, nosiče dat

magnetické, záznamové disky, kompaktní disky, DVD a ostatní digitální záznamové nosiče, ústrojí pro přístroje na mince, pokladny registrační, kalkulačky, zařízení na zpracování dat, počítače, počítačový software, hasicí přístroje; (16) papír a lepenka, tiskárenské výrobky, potřeby pro knižní vazby, fotografie, papírenské zboží, lepidla pro papírenství nebo domácnost, materiál pro umělce, štetce, psací stroje a kancelářské potřeby (vyjímaje nábytek), učební a vyučovací pomůcky s výjimkou přístrojů, plastické obaly (nezařazené do jiných tříd), tiskařské typy, štočky; (35) propagační činnost, reklama, pomoc při řízení obchodní činnosti, obchodní administrativa, kancelářské práce; (38) spoje (komunikace); (41) výchova, vzdělávání, zábava, sportovní a kulturní aktivity.

(511) 9, 16, 35, 38, 41

(540)

JOJ

(111) **372600**

(220) 07.06.2018

(320) 07.06.2018

(442) 23.01.2019

(151) 02.05.2019

(730) **innogy Energie, s.r.o.**, Limuzská 3135/12, Praha 10, Strašnice, 10800, CZ
(740) innogy Česká republika a.s., JUDr. PhDr. Josef Benda, Limuzská 3135/12, Praha 10 - Strašnice, 10098

(210) O-548494

(510) (11) elektrická osvětlení, elektrické interiérové osvětlovací zařízení, elektrická svítidla, lampy a světla, osvětlení, světelné instalace k domácímu použití, světelné instalace ke komerčnímu použití, osvětlovací zařízení, osvětlovací přístroje a zařízení, svítidla; (35) reklama, marketing a propagační služby; (41) vzdělávání, zajišťování výcviku - kurzy a školení, školení zaměstnanců.

(511) 11, 35, 41

(540)

innogy iSmart

(111) **372601**

(220) 20.06.2018

(320) 20.06.2018

(442) 23.01.2019

(151) 02.05.2019

(730) **Křížikova Group s.r.o.**, Sokolovská 98/96, Praha 8, Karlín, 18600, CZ

(740) Ing. Jiří Štřelák, Šumberova 42, Praha 6, 16200

(210) O-548817

(510) (35) maloobchodní, velkoobchodní a elektronický prodej stavebních materiálů, nábytku, sanitární techniky a potřeb pro domácnost, reklama a marketing, poskytování obchodních a prodejních informací, obchodní poradenství, předvádění zboží, obchodní zastoupení jiných podnikatelských subjektů, zejména výrobců, organizování a pořádání obchodních a reklamních akcí, administrativní práce, automatizované zpracování dat; (36) realitní služby, makléřské činnosti, správa, pronájem a prodej nemovitostí všeho druhu, developerské činnosti v rámci této třídy, investiční služby, leasing, finanční služby, zprostředkování v oblasti realit, peněžnictví a pojišťovnictví, poradenství a poskytování informací v oblasti realit, investic, peněžnictví a pojišťovnictví; (37) poradenství a poskytování informací v oblasti výstavby, poradenství a poskytování informací v oblasti bydlení, stavební činnosti - provádění staveb, včetně jejich změn, udržovacích prací na nich a jejich odstraňování, rekonstrukce budov, servisně-montážní činnosti sanitárního vybavení, montáž, demontáž a opravy nábytku a stavebních děl, servisní a instalatérské práce - voda, elektro a plyn, opravárenské služby sanitárního vybavení, zakládání staveb, dokončovací stavební práce, podlahářství, pokrývačství, malířské a lakýrnícké práce, izolačnictví, izolace budov a zateplování, sanace budov, truhlářské a zámečnické opravy; (42) poradenství a poskytování informací v oblasti designu, projektové a inženýrské činnosti, počítačové projektování, architektonické činnosti, navrhování interiérů i exteriérů, počítačová grafika (služby), počítačové modelování, 3D návrhy a studie, měřicí, zkušební a kontrolní činnosti, geodetické činnosti, průmyslový design, nábytkový a stavební design, počítačové programování, pronájem počítačů a počítačových programů (software), výzkum a vývoj software, poradenství v oblasti počítačů a informačních technologií, tvorba a správa webových stránek, webhosting.

(511) 35, 36, 37, 42

(540)

Křížikova - Centrum bydlení a designu

(111) **372602**

(220) 21.06.2018

(320) 21.06.2018

(442) 23.01.2019

(151) 02.05.2019

(730) **Šneberger Michal**, Foersterova 1031/13, Karlovy Vary, 36001, CZ

(210) O-548831

(510) (21) džbánky na pivo, sklenice, nádoby na pití a barové příslušenství; (32) pivo, pivovarnické výrobky, sladové pivo, pšeničné pivo, nealkoholické pivo, pivo Saison, pivo bock, zázvorové pivo, ochucené pivo, stout (silné černé pivo), ječmenné víno (pivo), pivo s příchutí kávy, porter (silné černé pivo), černé pivo (pivo z praženého sladu); (35) reklamní a marketingové služby, reklamní a marketingové služby poskytované prostřednictvím sociálních médií, služby reklamní grafiky.

(511) 21, 32, 35

(540)

Dukát

(111) **372603**

(220) 21.06.2018

(320) 21.06.2018

(442) 23.01.2019

(151) 02.05.2019

(730) **Waterdrop s.r.o.**, Cejl 858/7, Brno, Zábřovice, 60200, CZ

(740) Kania, Sedlák, Smola, Ing. Jiří Malůšek, Mendlovo náměstí 157/1, Brno, Staré Brno, 60300

(210) O-548836

(510) (5) vitaminové doplňky, vitaminové kapsle, vitaminové tablety, vitaminové přípravky, vitaminové nápoje, šumivé vitaminové tablety; (30) příchutě do nápojů, jiné než esenciální oleje; (32) nápoje obsahující vitamíny, nealkoholické nápoje, přípravky pro výrobu nápojů, esence na výrobu nápojů, prášky na přípravu nápojů, kapsle pro přípravu vitaminových nápojů.

(511) 5, 30, 32

(540)

Oživ si vodu - Waterdrop

(111) **372604**

(220) 22.06.2018

(320) 22.06.2018

(442) 23.01.2019

(151) 02.05.2019

(730) **JSP, s.r.o.**, Raisova 547, Jičín, 50601, CZ

(210) O-548857

(510) (9) měřicí a regulační přístroje, software; (37) montáž a opravy měřicích a regulačních přístrojů; (42) vývoj software na zakázku.

(511) 9, 37, 42

(540)



(111) **372605**

(220) 22.06.2018

(320) 22.06.2018

(442) 23.01.2019

(151) 02.05.2019

(730) **BG Technik cs, a.s.**, U závoďiště 251/8, Praha 5, Velká Chuchle, 15900, CZ

(210) O-548867

(510) (7) dřevoobráběcí stroje, motory, lodní motory, zahradnické nářadí (stroje), sekačky trávy, generátory na výrobu elektřiny; (8) zemědělské a zahradnické nástroje a nástroje pro úpravu zahrad; (37) opravy strojů.

(511) 7, 8, 37

(540)



- (111) **372606**
(220) 26.06.2018
(320) 26.06.2018
(442) 23.01.2019
(151) 02.05.2019
(730) **Masarykova univerzita**, Žerotínovo náměstí 617/9, Brno, Brno-město, 60200, CZ
(740) HARBER IP s.r.o., Dukelských hrdinů 567/52, Praha 7, Holešovice, 17000
(210) O-548947
(510) (9) přístroje a nástroje vědecké, námořní, geodetické, fotografické, filmové, optické, přístroje pro vážení, měření, signalizaci, kontrolu, záchranu a přístroje pro vyučování, přístroje a nástroje pro vedení, přepínání, přeměnu, akumulaci, regulaci nebo řízení elektrického proudu, přístroje pro záznam, převod, reprodukci zvuku nebo obrazu, magnetické, optické a jiné nosiče dat, informací, zvukových, obrazových a zvukově-obrazových záznamů spadající do třídy 9, přístroje pro zpracování informací a počítače, publikace v elektronické podobě, učební pomůcky v elektronické formě, on-line dostupné publikace v síti Internet, informační produkty na nosičích nebo v elektronických, datových, informačních a komunikačních sítích, počítačový software, informační a datové sítě a náhradní díly v rámci této třídy, databáze, databázové produkty, databázové systémy, informace a záznamy v elektronické podobě, počítačové programy (nahrané a s možností stažení), software pro počítačové hry; (14) pamětní medaile a odznaky, klenoty, bižuterie, bižuterní ozdoby, šperky, brože, drahé kameny, perly, přívěšky, ozdoby z drahých kovů, ozdobné jehlice a spony, manžetové knoflíčky, medailony, mince, náušnice, náramky, čelenky, pásky, spony a přezky z drahých kovů, polodrahokamy, prsteny, řetízky, špendlíky (klenoty), sklo bižuterní k napodobení drahých kamenů (štras), hodinky a jejich řetízky a pásky z drahých kovů, figurky (sošky) z drahých kovů; (16) odborné periodické a neperiodické publikace zveřejňované v tištěné podobě, papír, lepenka, tiskárenské výrobky, tiskoviny, časopisy, periodika, knihy, skriptá, učebnice, učební pomůcky v tištěné formě, slovníky, manuály, sylaby, sborníky, katalogy, brožury, formuláře, ročenky, příručky, potřeby pro knižní vazby, fotografie, obrazy, kalendáře, diáře, plakáty, transparenty a další propagační materiály spadající do této třídy, papírenské zboží; (35) reklamní, propagační a inzertní činnost a služby, elektronická inzerce, on-line inzerce, výstavy pro obchodní, reklamní a propagační účely, zprostředkovatelská činnost v oblasti obchodu s výrobky uvedenými ve třídách 9 a 16, poskytování obchodních informací, organizování výstav komerčních nebo reklamních, reklama, kancelářské práce, kopírování nebo rozmnožování, tvorba multimediálních prezentací pro reklamní účely, zpracování informací a dat, záznam, přepis, vyhledávání, kompilace, systematizace dat a informací, analýza obchodních dat a informací, zpracování a kompilace matematických a statistických údajů, poskytování statistických informací, kopírovací práce, aranžování výstavních ploch pro reklamní účely, zpracování textů, přepis dat, plakátování, rozmnožování propagačního materiálu, předvádění zboží, činnost podnikatelských, organizačních a ekonomických poradců, spadající do této třídy, činnost účetních poradců, vedení účetnictví a daňové evidence, rozborů z účetnictví, revize účtů, příprava a vyhotovování daňových příznání, posuzování efektivity provozu a racionalizace práce, sestavování rozpočtu výnosů a nákladů, tvorba předběžných a výsledných cenových kalkulací, pomoc, poradenství a poskytování konzultace v obchodní činnosti, zprostředkování interaktivního obchodu pomocí globálních komunikačních sítí (Internet), administrativní práce spadající do této třídy, systematizace informací do počítačových databází, styky s veřejností, služby v rámci této třídy v oblasti získávání obchodních kontrakčních partnerů, průzkum trhu a veřejného mínění, provádění odhadů, ocenění, spadajících do třídy 35; (36) finanční analýzy, finanční odhady a oceňování nemovitostí, realitní kanceláře, finanční konzultační služby, zprostředkování obchodu s nemovitostmi, obchodování s nemovitostmi, pronájem nemovitostí, správa nemovitostí, pronájem bytů, správa majetku, úschovní služby, vybírání nájemného, organizování sbírek (finanční

služby); (37) stavebnictví, stavební činnost, provádění staveb včetně jejich změn, udržovacích prací na nich a jejich odstraňování, výstavba, stavební opravy, opravy ve stavebnictví, opravy staveb, budov, výkon stavebního dozoru, poradenská činnost ve stavebnictví, montáž, servis, údržba a opravy přístrojové, měřicí, regulační a počítačové techniky; (38) telekomunikační služby, komunikace prostřednictvím celosvětových počítačových sítí, přenos dat a informací prostřednictvím počítačů, poskytování přístupu k informacím on-line, internetové vývěskové služby, elektronická pošta, elektronické nástěnky (telekomunikační služby), služby dálkových konferencí (telekomunikační služby), provozování internetového serveru, provozování internetového portálu, šíření informací prostřednictvím informační, datové, elektronické, komunikační nebo telekomunikační sítě (Internet), služby na Internetu – provozování komunikačních systémů a poskytování přístupu za účelem vyhledání informací, služby zpravodajské agentury, zajištění prostoru pro osobní webové stránky, informační agentury (přenos zpráv), komunikace a přenos dat prostřednictvím veřejné nebo neveřejné telekomunikační sítě, poskytování informačních služeb na Internetu, a to provozování elektronických nástěnek, diskusních skupin a fór a poskytování přístupu k on-line informačním službám a databázím, tisková agentura, služby webových portálů, jako šíření elektronických časopisů, informací, elektronických periodik, knih v elektronické podobě, audio nebo audiovizuálních děl prostřednictvím informační nebo datové nebo elektronické nebo komunikační nebo telekomunikační nebo počítačové sítě, Internetu, pomocí satelitů a jiných sítí; (41) výchovná, vzdělávací a zábavní činnost, školení, školství, výchova, vyučování, vzdělávání, prezenční studium, zkoušení a přezkoušení, pořádání odborných seminářů, kurzů, konferencí, dálkové, interní a korespondenční kurzy, pořádání vědeckých kongresů a jiných vzdělávacích akcí, včetně lektorské činnosti, realizace akreditovaných studijních programů všech tří stupňů studia - bakalářského, magisterského a doktorského a programů celoživotního vzdělávání, dálkové, distanční a kombinované studium, ediční činnost, publikační činnost, vydavatelská a nakladatelská činnost, zejména vydávání novin, časopisů, knih, učebních textů, skript, učebnic a knih, publikace výsledků odborných pedagogických a vědeckých aktivit včetně vydávání tiskovin prostřednictvím počítačových sítí, vydávání odborných periodik, monografií, odborných referátů, pořizování videozáznamů, fotografií, sportovní akce, sportovní a kulturní aktivity, výchovně-zábavné klubové služby, organizace společenských a kulturních akcí, organizace, provozování a provádění her a soutěží, provozování sportovních zařízení, knihovny, půjčování knih, vydávání textů, s výjimkou reklamních a náborových, poskytování on-line elektronických publikací, poskytování poradenství v oboru vzdělávání, organizování a vedení kongresů, kolokvií, konferencí a sympozií, organizování, organizování plesů, nahrávání nosičů dat, překladatelské služby, služby pro oddech a rekreaci, plánování, pořádání, organizování a vedení školení, seminářů, večírků, konferencí, vzdělávacích a zábavních soutěží a pracovních setkání; (42) expertní, vědecké, výzkumné, vývojové a technologické služby a s nimi spojený výzkum a projektování, služby spojené s vyhledáváním a vyhodnocováním technických a vědeckých informací, výzkum, vývoj, tvorba a poskytování software, poradenství v oblasti hardware a software, půjčování software, výzkum a vývoj v oblasti přírodních věd a technických věd, programování a tvorba počítačových systémů pro sběr, zpracování a archivaci informací, technické testování, technické poradenství, provádění rešerší vědeckých a technických, vypracování technických zpráv, oponentní, konzultační a odborná poradenská činnost v rámci této třídy, vypracování odborných analýz, provádění chemických analýz, poradenství v oblasti chemických analýz, tvorba počítačových systémů a databází, expertizní a znalecká činnost, návrh a vývoj počítačového softwaru, přenos a převod dat na elektronické nosiče, na audiokazety, na videokazety se záznamy obrazu a zvuku, tvorba a správa webových stránek; (43) služby zajišťující stravování a nápoje, dočasné ubytování, služby spojené s ubytováním, stravováním a občerstvením, provoz ubytovacích zařízení, hostinská činnost, provozování závodních jídelen, menz, rychlého občerstvení, pronájem jednacích místností, ubytovací kanceláře; (45) právní služby, právní analýzy, poskytování odborného poradenství v oblasti právní, poskytování informací z oblasti práva prostřednictvím komunikačních médií a informačních nosičů všeho druhu, zpřístupňování právních informací, poskytování legislativních informací.

(511) 9, 14, 16, 35, 36, 37, 38, 41, 42, 43, 45

(540)



(111) **372607**
(220) 29.06.2018
(320) 29.06.2018
(442) 23.01.2019
(151) 02.05.2019
(730) **JSP, s.r.o.**, Raisova 547, Jičín, 50601, CZ
(210) O-549021
(510) (9) měřicí a regulační přístroje, software; (37) montáž a opravy měřicích a regulačních přístrojů; (42) vývoj softwaru na zakázku.
(511) 9, 37, 42
(540)

JSP Industrial Controls

(111) **372608**
(220) 29.06.2018
(320) 29.06.2018
(442) 23.01.2019
(151) 02.05.2019
(730) **JSP, s.r.o.**, Raisova 547, Jičín, 50601, CZ
(210) O-549022
(510) (9) měřicí a regulační přístroje, software; (37) montáž a opravy měřicích a regulačních přístrojů; (42) vývoj softwaru na zakázku.
(511) 9, 37, 42
(540)



(111) **372609**
(220) 29.06.2018
(320) 29.06.2018
(442) 23.01.2019
(151) 02.05.2019
(730) **JSP, s.r.o.**, Raisova 547, Jičín, 50601, CZ
(210) O-549023
(510) (9) měřicí a regulační přístroje, software; (37) montáž a opravy měřicích a regulačních přístrojů; (42) vývoj softwaru na zakázku.
(511) 9, 37, 42
(540)

JSP Měření a regulace

(111) **372610**
(220) 04.07.2018
(320) 04.07.2018
(442) 23.01.2019
(151) 02.05.2019
(730) **Woodmin, s.r.o.**, Národních hrdinů 3, Praha 9, Dolní Počernice, 19012, CZ
(740) Mgr. Jitka Vejražková, patentová zástupkyně, Podkovářská 6, Praha 9, 19000
(210) O-549120

(510) (32) pivo, piva všeho druhu, nealkoholické pivo, pivo s nízkým obsahem alkoholu, pivo s příchutí, nápoje na bázi piva, nealkoholické nápoje, ochucené nealkoholické nápoje, minerální vody, ovocné a zeleninové nápoje, iontové a energetické nápoje, diabetické a dietetické nápoje a vody pro neléčebné účely, prášek a směs pro výrobu nápojů, sirupy na výrobu nápojů; (33) alkoholické nápoje s výjimkou pív.

(511) 32, 33
(540)

ČERTOVKA

(111) **372611**
(220) 18.07.2018
(320) 18.07.2018
(442) 23.01.2019
(151) 02.05.2019
(730) **Erml Tashi**, Horovo náměstí 1075/3, Praha 8, Libeň, 18000, CZ
(210) O-549341
(510) (35) marketing, internetový marketing, plánování marketingových strategií, služby v oblasti grafické úpravy pro reklamní účely, produkce reklamních filmů, produkce reklamních materiálů, konzultace v oblasti reklamy a marketingu, služby vztahů s veřejností (public relations), řízení podnikatelských projektů, služby obchodního zastoupení; (41) pořádání koncertů, organizování festivalů, pořádání konferencí, služby v oblasti grafické úpravy pro jiné než reklamní účely, filmová produkce, produkce hudebních videí, produkce videonámětů, hudební produkce, produkce hudebních nahrávek, nahrávání a produkce audionahrávek, produkce sportovních akcí, produkce hudebních vystoupení, produkce živých představení produkce zábavných talentových soutěží, služby v oblasti produkce živé zábavy, zvuková, obrazová a multimediální produkce a fotografie, vedení workshopů, školení v oblasti vztahů s veřejností (public relations), školicí služby v oblasti řízení projektů; (42) navrhování, tvorba a programování webových stránek, design, grafický design.
(511) 35, 41, 42
(540)

BRAINWAVE

(111) **372612**
(220) 20.07.2018
(320) 20.07.2018
(442) 23.01.2019
(151) 02.05.2019
(730) **TV FASHION s.r.o.**, Thámova 166/18, Praha 8, Karlín, 18600, CZ
(210) O-549378
(510) (35) poskytování obchodních nebo podnikatelských informací, reklamní plakátování, předvádění zboží, rozšiřování reklamních materiálů zákazníkům (letáky, prospekty, tiskoviny, vzorky), pronájem reklamních materiálů, vydávání reklamních textů, reklama, vztahy s veřejností (public relations), televizní reklama, reklamní agentury, předvádění (služby modelek) pro reklamní účely a podporu prodeje, marketingový průzkum, organizování obchodních nebo reklamních výstav, pronájem reklamních ploch, zásilkové reklamní služby, organizování obchodních nebo reklamních veletrhů, on-line reklama v počítačové komunikační síti, pronájem reklamního času v komunikačních médiích, psaní reklamních textů, vyhledávání sponzorů, organizování módních přehlídek na podporu prodeje, tvorba reklamních filmů, marketing, psaní scénářů pro reklamní účely, poradenství v oblasti komunikace (vztahy s veřejností), poradenství v oblasti reklamní komunikace, vnější reklama; (38) rozhlasové vysílání, televizní vysílání, bezdrátové vysílání; (41) pronájem kinematografických přístrojů, filmová studia, vydávání textů (kromě reklamních), produkce filmů (ne reklamních), tvorba rozhlasových a televizních programů, organizování kulturních nebo vzdělávacích výstav, plánování a organizování večírků, organizování soutěží krásy, titulování, fotografické reportáže, fotografování, reportéřské služby, organizování módních přehlídek pro zábavné účely, psaní televizních a filmových scénářů, poskytování filmů bez možnosti stažení prostřednictvím služeb na přenos videí (na požádání), poskytování televizních programů bez možnosti stažení prostřednictvím služeb na přenos videí (na požádání), organizování živých vystoupení, organizování plesů, organizování představení (manažerské služby).
(511) 35, 38, 41

(540)



(111) **372613**

(220) 03.08.2018

(320) 03.08.2018

(442) 23.01.2019

(151) 02.05.2019

(730) **Čechura Luděk**, Svojkovice 68, Svojkovice, 33822, CZ

(740) DANĚK & PARTNERS Advokátní a patentová kancelář, Ing. Vilém

Daněk Ph.D., LL.M., Vinohradská 403/17, Praha 2, Vinohrady, 12000

(210) O-549647

(510) (9) elektrická zařízení, a to fotovoltaické a solární panely a moduly na výrobu elektrického tepla, solární panely na výrobu elektřiny, solární baterie, přístroje a nástroje vědecké, námořní, geodetické, fotografické, filmové, optické, přístroje pro vážení, měření, signalizaci, kontrolu (inspekci), záchranu a přístroje pro vyučování, přístroje a nástroje pro vedení, přepínání, přeměnu, akumulaci, regulaci nebo řízení elektrického proudu, přístroje pro záznam, převod, reprodukci zvuku nebo obrazu, automatické distributory a mechanismy pro přístroje a mince, zapisovací pokladny, počítačové stroje, přístroje pro zpracování informací, počítače, informace a záznamy na nosičích zařazených ve třídě 9, elektronická data a databáze, informační produkty v elektronických, datových, informačních a telekomunikačních sítích všeho druhu, software a hardware, periodika a knihy v elektronické podobě, nosiče dat či záznamů včetně audiokazet nahrané i nenahrané, elektronické, datové nebo informační sítě, multimediální aplikace na nosičích zařazených ve tř. 9 nebo v sítích, interaktivní a grafické programy, software, zejména pro systémy pro přenos dat, dešifrovací soustavy, platební karty nebo magnetické a čipové karty pro použití v bankovníctví, pojišťovnictví, v oblasti služeb a v obchodním styku, mezinárodní platební karty, elektronické peněženky, čipy, multimediální nebo informační katalogy, audiovizuální programy a díla, exponované filmy, hudební díla na nosičích, CD disky, multimediální aplikace, počítačové hry, identifikátor typu dat informačních technologií, hlavolamy elektrické nebo elektronické - v rámci této třídy, hasící přístroje, počítačový software na nosičích, výpočetní technika, programy a výrobky software, databáze a jiné informační produkty na nosičích dat a v elektronických datových informačních telekomunikačních sítích všeho druhu, databázové produkty zařazené ve tř. 9, programové vybavení pro počítače, software, hardware výpočetní, komunikační nebo informační techniky, informace a záznamy na nosiči s výjimkou nosičů papírových ze třídy 16, informace a data na nosičích nebo i v elektronických, datových, informačních, počítačových a komunikačních sítích, související software a hardware, elektronické, datové nebo informační nebo komunikační nebo výpočetní sítě včetně jednotlivých součástí a náhradních dílů obsažených ve třídě 9; (11) solární přímotopný panel, solární kolektory (vytápění), solární termální kolektory (vytápění), solární panely (vytápění), zařízení topná, fotovoltaické kolektory pro vytápění, solární přímotopný panel, moduly generující sluneční energii, krby, kamna, pece a sporáky na tuhá, kapalná a plynová paliva a na elektrický proud a jejich součástí a příslušenství, přístroje pro pečení, opékání, grilování a příslušenství, zahradní grily, mikrovlnná zařízení, elektrické topné, chladič a větrací systémy, klimatizace, osvětlení stavebního lešení a výkopů, přístroje a zařízení pro vaření, chlazení, větrání a ohřívání vzduchu nebo zařízení pro úpravu vzduchu, zařízení pro rozvod vody, topení, výrobu páry, digestoře, přístroje pro topení a větrání sklenících, zařízení na sušení krmiva, lampová svítidla a lampióny, zahradní lampy a lampy pro osvětlování rostlin, kapesní svítliny, přístroje a zařízení pro chlorování bazénů, na úpravu, víření a ohřívání vody, zejména zásobníky a průtokové ohříváče vody, osvětlování a svítidla všeho druhu, vanové a sprchové kabiny, vybavení koupelen, saunová zařízení, solária, sanitární zařízení včetně klimatizačních zařízení, zařízení proti oslnění, lampy, žárovky, reflektory, osvětlovací přístroje a zařízení, ventilační přístroje, zařízení na odmlžování a rozmrazování oken, tepelné výměníky, kompresory jako nedílné součásti topných a klimatizačních zařízení, lednice, mrazáky, noční lampičky, bezpečnostní zařízení pro plynové nebo vodovodní zařízení a potrubí, grily, hořáky, hydranty, přístroje na výrobu páry; (37) výstavba, instalace, údržba a opravy

fotovoltaických a solárních zařízení, desek, modulů generující sluneční energii a solárních přímotopných panelů, rekonstrukce optimalizace a analýzy dat při provozu fotovoltaických a solárních zařízení, odstraňování poruch a závad fotovoltaických a solárních zařízení, rekonstrukce fotovoltaických a solárních zařízení, poskytování stavebních informací, výstavba, montáž, opravy a údržba energetických zařízení, stavebnictví, práce omítkářské a sádrovací, služby ve stavebnictví, provádění investorských staveb, stavebních prací, pronájem stavebních strojů, technologických a provozních zařízení, montáž technologických zařízení a ocelových konstrukcí, natěračské práce, provádění staveb, jejich změn a odstraňování, montáž a údržba konstrukcí, montáž lešení, stavební práce, rekonstrukce, opravy a servisní služby ve stavebnictví, provádění povrchových úprav budov, rekonstrukce fasád, konzultační servis a poradenství ve stavebnictví, provádění zateplování fasád a střech, spárování a rekonstrukce spár panelových objektů, montáž skládaných a sendvičových obvodových plášťů zateplených i nezateplených, opravy a izolování okenních spár, klempířské práce, zednické práce, kompletace a instalace oken a dveří včetně zárubní a okenních rámců, vrat všech typů, zimních zahrad, zasklených lodžií, prosklených fasád a jiných kovových a nekovových konstrukcí, servisní, údržbářské práce, zprostředkování uvedených činností, pokrývačské služby

(511) 9, 11, 37

(540)

LC - SAHARA

(111) **372614**

(220) 06.08.2018

(320) 06.08.2018

(442) 23.01.2019

(151) 02.05.2019

(730) **STANLEY ELECTRIC CO., LTD.**, 9-13, Nakameguro 2-chome, Meguro-ku, 153-8636 Tokyo, JP

(740) ZIVKO MIJATOVIC & PARTNERS s.r.o., Jugoslávských partyzánů 639/26, Praha 6, 16000

(210) O-549710

(510) (9) elektroluminiscenční diody (LED), laserové diody, fototranzistory, fotodiody, optická čidla, dotyková čidla, čidla slunečního světla, dotykové panely, displejové jednotky používající elektroluminiscenční diody, displeje z tekutých krystalů, panely s displeji z tekutých krystalů, podsvícení pro displeje z tekutých krystalů, displeje umístěné ve výši očí, ovládací panely pro elektronické stroje a přístroje, projektoři, senzory rozsahu obrazu, obrazové senzory, videokamery pro automobily, záložní kamery pro automobily, infračervené kamery pro automobily, ovládací panely pro telekomunikační stroje a přístroje, osvětlovací zařízení pro videokamery, osvětlovací díly pro videokamery, radiokomunikační moduly, stroboskopické světlo pro použití ve fotografii, fotoblesky pro použití ve fotografii, šasi kamer, komponenty z fluorescenčního materiálu pro projektoři ve tvaru desky, komponenty z fluorescenčního materiálu pro projektoři ve tvaru kola; (11) elektrické světelné zdroje, přístroje na osvětlení, osvětlovací zařízení, žárovky pro vozidla, přístroje na osvětlení pro vozidla, lampy pro vozidla, světlomety pro vozidla, vnitřní světla do automobilů, osvětlovací zařízení pro přístrojové desky na palubních deskách vozidel, světelné ukazatele pro přístrojové desky na palubních deskách vozidel, halogenové lampy, výbojky, světelné kužely, světlomety, bodové reflektory, reflektory, fluorescenční lampy, čističe vzduchu, čističe vzduchu v automobilech, deodorizační přístroje a zařízení, deodorizační přístroje a zařízení v automobilech, infračervené lampy, infračervené lampy pro automobily, lampy pro vyzdobu vozidel, trubcové lampy se studenou katodou, klimatizační přístroje, sterilizátory vody, germicidní lampy, komponenty z fluorescenčního materiálu pro osvětlení ve tvaru desky, komponenty z fluorescenčního materiálu pro osvětlení ve tvaru kola.

(511) 9, 11

(540)



(111) **372615**

(220) 15.08.2018

- (320) 15.08.2018
(442) 23.01.2019
(151) 02.05.2019
(730) **Aumakua, s.r.o.**, Na Dolíkách 49, Škvorec, 25083, CZ
(740) Advokátní s.r.o., Mgr. Tomáš Elbert, Kubelíkova 1189/29, Praha, 13000
(210) O-549891
(510) (30) káva, čaj, kakao a náhražky kávy, rýže, tapioka a ságo, mouka a přípravky vyrobené z obilnin, chléb, pečivo a cukrovinky, produkty určené ke konzumaci v mraženém stavu, cukr, med, melasa, droždí, kypřicí prášek do pečiva, sůl, hořčice, ocet, omáčky (ochucovadla), koření, led (zmražená voda); (35) reklama, propagace, řízení obchodní činnosti, obchodní administrativa, kancelářské práce; (41) vzdělávání, školení, zábava, sportovní a kulturní činnosti.
(511) 30, 35, 41
(540)



- (111) **372616**
(220) 17.08.2018
(320) 17.08.2018
(442) 23.01.2019
(151) 02.05.2019
(730) **Havlík Vladimír**, Na Vrbici 641, Osnice, 25242, CZ
(740) DANĚK & PARTNERS Advokátní a patentová kancelář, Ing. Vilém Daněk Ph.D., LL.M., Vinohradská 403/17, Praha 2, Vinohrady, 12000
(210) O-549932
(510) (28) volně přístupné venkovní a vnitřní fitness zařízení, venkovní posilovací stroje, posilovací stroje a fitness trenažéry, stroje a přístroje pro sporty spadající do této třídy, potřeby pro gymnastiku a sport, které nejsou uvedeny v jiných třídách, náčiní a nářadí pro různá tělesná cvičení, boxovací totémy a pytle, boxovací rukavice a bandáže pro sportovní účely, gymnastické nářadí a náčiní, činky, kola jízdní nehybná cvičná, kola jízdní nehybná cvičná pro trénink, trampolíny, trenažéry, zařízení pro kulturistiku, hokejky, hráčské pátky, hůlky pro mažoretky, chrániče a ochranné vycpávky jako části sportovní výstroje, kulečnicková tága, kuželky, lukostřelecké náčiní, náboje a pistole na paintball, ploutve na plavání, potápění, puky hokejové, rakety s pružným výpletem a výplety pro tyto rakety, stoly pro stolní tenis a stolní fotbal, šipky (hra), talíře létající (hračky), tenisové a podobné sítě, terče, biliardové (kulečnickové) koule, horolezecká výstroj spadající do této třídy, sítě na motýly, rybářské náčiní, umělé vánoční stromečky, ozdoby a stojany na vánoční stromečky (s výjimkou osvětlení a cukrovínek), hračky, dětské hrnčířské kruhy (hračky), loutky, maňásci, marionety, loutková divadla a divadélka, společenské, deskové a stolní hry jako dáma, šachy, mah-jong, puzzle, vrhčáby, hrací kostky, domino, dostihy, šachovnice, hrací karty, žetony, koule, kuličky a další příslušenství her spadající do této třídy, autíčka na hraní, automobilové modely zmenšené, balónky na hraní, bublifuk, panenky, domečky, šatičky, pokojíčky, postýlky, sací láhve pro panenky, draci létající, houpačky, hračky plyšové, hračky pohyblivé, chrastítka, káča, vlček, koloběžky (hračky), koně houpací, stavebnice a stavebnicové kostky, míče a míčky na hraní, pistole a pistolky jako hračky, hračky pro domácí zvířata, hry automatické, s výjimkou těch, které se uvádějí do chodu vhozením mince nebo těch, které jsou užívány výhradně s televizním přijímačem, hry elektronické, s výjimkou her, které jsou používány výhradně ve spojení s televizním přijímačem, zábavné stroje, automatické a automaty, divadelní a karnevalové masky, kaleidoskopy, kanadské žertíky (atrapy), žertovné předměty, konfety, kouzelnické potřeby; (37) výstavba fitness parků, instalace, montáž, servis a opravy tělocvičného nářadí tělocvičen, venkovních hřišť a fitness parků, kladení sportovních povrchů v interiérech i exteriérech, stavebnictví, práce omítkářské a sádrovací služby ve stavebnictví, provádění investořských staveb, stavebních prací, pronájem stavebních strojů a zařízení, montáž technologických zařízení a ocelových konstrukcí, natěračské práce, provádění staveb, jejich změn a odstraňování, montáž a údržba konstrukcí, montáž lešení, stavební práce, rekonstrukce, opravy a servisní služby ve

stavebnictví, provádění povrchových úprav budov, rekonstrukce fasád, konzultační servis a poradenství ve stavebnictví, provádění zateplování fasád a střech, spárování a rekonstrukce spár panelových objektů, montáž skládaných a sendvičových obvodových pláštů zateplených i nezateplených, opravy a izolování okenních spár, klempířské práce, zednické práce, komplectace a instalace oken a dveří včetně zárubní a okenních rámu, vrat všech typů, zimních zahrad, zasklených lodžii, prosklených fasád a jiných kovových a nekovových konstrukcí, servisní, údržbářské a opravárenské práce, zprostředkování výše uvedených činností v rámci této třídy, pokrývačské služby; (41) provozování stacionárních tréninkových zařízení, provozování Street workoutových posiloven, provozování outdoorového fitness parku, provozování sportovních zařízení, fitness, spa a wellness center, organizování sportovních soutěží, organizování a vedení seminářů, sportovní skupinová aktivita, výchova a vzdělání v oblasti zdravého životního stylu, tělesná výchova, trenérská (instruktorská) činnost v oblasti sportu, poskytování informací v oblasti sportu, fitness, výživy a cvičení prostřednictvím online webových stránek, online publikace časopisů v oblasti fitness, cvičení, výživy a sportu, provozování zábavních parků, činnost vyučovací, výchovná, vzdělávací a v oblasti zábavy, provozování tělovýchovných a sportovních zařízení a zařízení sloužících k relaxaci, regeneraci a rekondici, sportovní činnost na přístrojích pro silový trénink, přístrojích pro posilování srdečně-cévního oběhu, přístrojích pro kardiovaskulární cvičení, eliptických trenažérech, ergometrech ve formě jízdního kola a běžeckých pásech, jakož i s další sportovní činností ve formě gymnastiky, tance a aerobiku, pořádání kulturních akcí, produkcí a služeb v oblasti zábavy, klubové služby, diskotékové služby, služby za účelem rozptýlení, rekreace a oddechu, služby v oblasti výuky umění a společenského tance, provozování bazénu, pořádání sportovních a výchovných akcí, pořádání sportovních, rekreačních a relaxačních pobytů, služby sportovních táborů, pořádání kurzů pro cvičení aerobiku, trenéry a rozhodčí, pořádání tělovýchovných kurzů a činnost sportovních instruktorů, pronájem sportovišť, půjčování tělovýchovného nářadí, pronájem potřeb pro sport a sportovního vybavení, organizování a pořádání sportovních akcí, poradenství sportovní, v oblasti společenských věd a rozvoje osobnosti, organizování a pořádání mezinárodních i tuzemských sportovních soutěží, zprostředkovatelská činnost v oblasti vzdělávání, kultury, zábavy a sportu, provozování dětských hřišť a sportovišť, provozování atrakcí, dětské jesle a školky, prázdninové tábory pro děti a mládež (zábava).

(511) 28, 37, 41

(540)



- (111) **372617**
(220) 24.08.2018
(320) 24.08.2018
(442) 23.01.2019
(151) 02.05.2019
(730) **DyCom Group, s.r.o.**, Jenišov č. p. 187, Jenišov, 36001, CZ
(740) Advokátní kancelář Ungr, Knaizl & spol., s.r.o., JUDr. Zdeněk Knaizl, Harantova 511/14, Plzeň, Jižní Předměstí, 30100
(210) O-550091
(510) (12) motorová vozidla se dvěma, třemi a čtyřmi koly, karosérie pro vozidla, brzdy vozidel, blatníky, zátky pro palivové nádrže pro pozemní vozidla, sítě na zavazadla do vozidel, potahy na sedadla vozidel, sedadla do vozidel, pneumatiky, pláště pneumatik, pumpičky na pneumatiky jízdních kol a motocyklů, opravářské nářadí na opravu pneumatik, ventily na automobilové pneumatiky, klaksony vozidel, dětské bezpečnostní sedáčky do vozidel, zvonky na jízdní kola, stojany pro jízdní kola a motocykly, směrovky pro dopravní prostředky, rámy motocyklů a jízdních kol, zavazadlové nosiče na vozidla, pedály pro kola nebo motocykly, zpětná zrcátka, potahy na sedadla na bicykly nebo motocykly, sedlové brašny pro jízdní kola a motocykly, sedla jízdních kol a sedadla pro motocykly, motory pro pozemní vozidla, elektrické motory pozemních vozidel, tašky na motocykly, zavazadlové boxy, zabezpečovací poplašná zařízení pro vozidla; (18) krabice z kůže nebo imitace kůže, kufr, cestovní tašky, cestovní soupravy (kožené zboží), cestovní tašky, cestovní kufr a kabely, cestovní tašky na oděvy, kufříky na toaletní potřeby, toaletní pouzdra,

rukavky, brašny přes rameno, kabelky, plážové tašky, nákupní tašky, brašny přes rameno, nákupní tašky, tašky přes rameno, tašky k nošení na opasku, peněženky, kufříky, diplomatické kufříky (kožené zboží), aktovky, kufříky na doklady, pouzdra, náprsní tašky, peněženky na drobné, klíčenky, obaly na karty (náprsní tašky), deštníky, slunečníky, tenisové tašky, golfové tašky, fotbalové tašky, tašky na obuv, sportovní tašky - s výjimkou tašek, které jsou přizpůsobeny výhradně sportovním předmětům, pro něž jsou určeny; (25) oděvy, oblečení, obuv, kloboučnické zboží, protiskluzové pomůcky na obuv, obuv pro motocyklisty, sportovní obuv, holínky vysoké, kabáty, peleríny, nepromokavé pláště, župany, sukně, saka, kalhoty, džíny, vesty, košile, trička, svetry, pulovry, blejzry, punčochy, ponožky, spodní prádlo, noční košilky, pyžama, koupací pláště, plavky, sportovní bundy, bundy odolné proti větru, parky (bundy s kapucí), teplákové soupravy, mikiny, kravaty, šály, pestré velké šátky (šátky, šály), šátky, rukavice, pásky, nepromokavé oděvy, zejména nepromokavé košile, nepromokavé kalhoty, nepromokavé pláště; (35) administrativní zpracování nákupních objednávek, maloobchod, velkoobchod a internetový prodej motorových vozidel, organizování a pořádání reklamních a komerčních akcí, služby obchodního zprostředkování, obchodní provoz autosalónu a motosalónu, předvádění zboží, průzkum trhu.

(511) 12, 18, 25, 35
(540)



(111) **372618**
(220) 28.08.2018
(320) 28.08.2018
(442) 23.01.2019
(151) 02.05.2019
(730) **LUKY STARS s.r.o.**, Vilová I 234, Vestec, 25250, CZ
(210) O-550118
(510) (11) zařízení sloužící ke svícení, topení, výrobě páry, vaření, smažení, sušení, ventilaci, zásobníky vody a hygienické zařízení, klimatizační zařízení, elektrické konvice, elektrické kuchyňské potřeby.

(511) 11
(540)



(111) **372619**
(220) 31.08.2018
(320) 31.08.2018
(442) 23.01.2019
(151) 02.05.2019
(730) **CPI PROPERTY GROUP, S.A.**, 40, rue de la Vallée, L-2661, Lucemburk, LU
(740) Advokátní kancelář RYBÁŘ, SOPPÉ & PARTNEŘI, JUDr. Tomáš Rybář Ph.D., advokát, Purkyňova 2121/3, Praha 1, 11000
(210) O-550172
(510) (35) administrativní pomoc při reakci na výzvy k účasti ve výběrových řízeních, administrativní služby, administrativní zpracování objednávek, aktualizace a údržba dat v počítačových databázích, aktualizace a údržba údajů v rejstřících, aktualizace reklamních materiálů, analýza nákladů a cen, aranžování výkladů, cílené zaslání reklamních materiálů, cílený marketing, externí správa společností, fakturace, fotokopírování, grafická úprava pro reklamní účely, indexace webových stránek pro obchodní nebo reklamní účely, kopírování dokumentů, marketing, marketing v rámci softwarového publikování, modeling pro reklamní účely nebo podporu prodeje, nábor

zaměstnanců, návrh reklamních materiálů, obchodní informace, obchodní informace a rady pro spotřebitele ve výběru produktů a služeb, obchodní průzkum, obchodní správa licencí k výrobkům a službám jiných osob, obchodní zprostředkovatelské služby, oceňování podniků, online inzerce v počítačové síti, optimalizace návštěvnosti webových stránek, optimalizace vyhledávačů pro účely podpory prodeje, plánování schůzek (kancelářské práce), podpora prodeje jiných osob, pomoc při řízení obchodní činnosti, pomoc při řízení obchodních či průmyslových podniků, poptávky, poradenské služby pro obchodní vedení, poradenství v oblasti komunikačních strategií při styku s veřejností, poradenství v oblasti komunikačních strategií v reklamě, poradenství v oblasti řízení a organizace podniku, poradenství v oblasti řízení lidských zdrojů, poradenství v oblasti řízení obchodní činnosti, pořádání módních přehlídek pro reklamní účely, pořádání veletrhů pro obchodní či reklamní účely, pořádání výstav pro obchodní či reklamní účely, poskytování informací o obchodních kontaktech, poskytování obchodních informací prostřednictvím webových stránek, PPC reklama, prezentace výrobků v komunikačních médiích pro účely maloobchodu, profesionální obchodní poradenství, pronájem billboardů (reklamních tabulí), pronájem fotokopírovacích strojů, pronájem kancelářských strojů a zařízení, pronájem prodejních automatů, pronájem prodejních stánků, pronájem reklamního času v komunikačních médiích, pronájem reklamního materiálu, pronájem reklamních ploch, propagace, provázení podnikových auditů, provozování on-line trhu pro kupující a prodejce výrobků a služeb, průzkum trhu, průzkum veřejného mínění, předvádění zboží, přepis rozhovorů (pro úřední účely), příprava daňových přízní, příprava výplatních listin, psaní na stroji, psaní reklamních textů, psaní scénářů pro reklamní účely, psaní životopisů pro jiné osoby, psychologické testování za účelem výběru zaměstnanců, rozhlasová reklama, řízení obchodní činnosti hotelů, řízení obchodní činnosti náhradových programů pro jiné osoby, řízení obchodní činnosti nezávislých poskytovatelů služeb, řízení obchodní činnosti sportovců, řízení obchodní činnosti výkonných umělců, řízení obchodních projektů v oblasti stavebních projektů, sběr údajů do počítačových databází, sestavování katalogů informací pro obchodní či reklamní účely, sestavování statistiky, sjednávání a uzavírání obchodních transakcí pro třetí strany, sjednávání obchodních smluv pro jiné osoby, služby odborníka na výkonnost podniku, služby podnikům při jejich přesídlení (administrativní služby), služby pro maloobchod nebo velkoobchod s farmaceutickými, veterinárními a sanitárními přípravky a zdravotnickým materiálem, služby spojené s podáváním daňových přízní, správa programů pro věrné zákazníky v oblasti osobní letecké dopravy, správa zákaznických věrnostních programů, srovnávání cen, styk s veřejností, subdodavatelské služby (pomoc v obchodní činnosti), systematizace údajů do počítačových databází, šíření reklamních materiálů, šíření vzorků, telemarketing, televizní reklama, těsnopis, účetnictví, účetnictví, upomínání schůzek (kancelářské práce), vedení dražeb, vedení počítačové evidence, venkovní reklama, vydávání reklamních textů, vyhledávání sponzorů, vyhledávání údajů v počítačových souborech pro jiné osoby, vyhotovování hospodářských prognóz, vyhotovování výpisů z účtu, vylepování plakátů, výroba reklamních filmů, výroba teleshoppingových programů, výroba teleshoppingových programů, výstřížková služba, zařizování novinového předplatného pro jiné osoby, zařizování předplatného na telekomunikační služby pro jiné osoby, zásilková reklama, zásobovací služby pro jiné osoby (nákup zboží a služeb pro jiné podniky), zaznamenávání písemných sdělení a údajů, zaznamenávání vzkazů pro nedostupné předplatitele, zpracování textu, zprostředkování dovozu a vývozu, zprostředkování obchodních informací, zprostředkování obchodů v oblasti propojení možných soukromých investorů s podnikateli, kteří potřebují financování, zprostředkování propagace, zprostředkování reklamy, zprostředkování zaměstnání; (36) bankovníctví, burzovní kotace, daňové odhady, dluhové poradenství, důvěrník, elektronický převod peněžních prostředků, faktoring, financování, finanční analýza, finanční hodnocení (pojištění, bankovníctví, nemovitosti), finanční hodnocení nabídek k poptávkám (RFP), finanční hodnocení nabídek pro účast ve výběrových řízeních, finanční informace, finanční oceňování dřeva na pni, finanční oceňování vlny, finanční poradenství, finanční řízení, finanční řízení výplat náhrad pro jiné osoby, finanční služby v oblasti likvidace podniků, finanční služby ve formě zprostředkování celního odbavení, finanční sponzoring, finanční zúčtovací střediska, finanční zúčtování, financování, financování formou koupě na splátky, hodnocení nákladů na opravy (finanční odhad), hypoteční bankovníctví, informace o pojištění, investování peněžních prostředků, kapitálové investice, leasingové financování, makléřské služby, makléřství (jednatelství), obchodování s akciemi a dluhopisy, obchodování s cennými papíry, oceňování mincí, oceňování nemovitostí, oceňování šperků, oceňování starožitností, oceňování uměleckých děl, oceňování známek, online bankovníctví, ověřování šeků, penzijní fondy, podílové fondy, pojištění-

matematické služby, pořádání sbírek, poradenství v oblasti pojištění, poskytování bezpečnostních schránek, poskytování finančních informací prostřednictvím webových stránek, poskytování jistoty, poskytování slev v zapojených provozovnách jiných osob pomocí členských karet, pronájem bytů, pronájem farem, pronájem kanceláří (nemovitosti), pronájem nemovitostí, pronájem sdílených kanceláří, provozování zastavárny, půjčky (financování), půjčky na splátky, půjčky se zástavou, služby agentury vymáhající pohledávky, služby realitní kanceláře, služby ubytovací kanceláře (byty), služby úvěrové kanceláře, směňování peněžních prostředků, spořitelní služby, správa bytového domu, správa nemovitostí, svěřenectví, úschova cenností, uzavírání pojištění, výběr nájemného, vydávání kreditních karet, výplata důchodů, vystavování cestovních šeků, vystavování hodnotných poukázek, zajištění, zajištění financování stavebních projektů, zpracování plateb debetní kartou, zpracování plateb kreditní kartou, zprostředkování emisních povolenek, zprostředkování pojištění, zprostředkování v oblasti nemovitostí; (37) antikoroziní úprava, asfaltování, autoservisy (doplňování paliva a údržba), broušení noží, čalounění, čištění budov (vnější povrch), čištění kominů, čištění oděvů, demolice budov, deratizace, dezinfekce, dláždění silnic, hydraulické štěpení, hydroizolace (stavebnictví), chemické čištění, informace o opravách, instalace a opravy elektrospotřebičů, instalace a opravy klimatizačních zařízení, instalace a opravy mrazicích zařízení, instalace a opravy poplašných zařízení proti vloupání, instalace a opravy požárních hlásičů, instalace a opravy telefonů, instalace a opravy topných zařízení, instalace a opravy výtahů, instalace dveří a oken, izolace budov, klempířství, lakování, malba a nátěr interiéru a exteriéru, montáž lešení, mytí oken, nátěry nebo opravy cedulí, opravy bezpečnostních zámků, opravy čalounění, pokrývačské služby, praní, pronájem čističek, pronájem myček na nádobí, pronájem praček, restaurování nábytku, restaurování uměleckých děl, sádrování, stavební dozor, stavební informace, stavební poradenství, stavění obchodních stánků a obchodů, tapetování, truhlářské služby, údržba a opravy bezpečnostních schránek, údržba a opravy trezorů, údržba bazénů, údržba nábytku, údržba, čištění a opravy kůžešín, údržba, čištění a opravy kůže, úklid budov (interiér), vrtání studní, výstavba a opravy skladů, výstavba a údržba potrubí, výstavba továren, výstavba, zednické služby, zednictví, žehlení oděvů, žehlení prádla.

(511) 35, 36, 37

(540)

CPI REZIDENCE

(111) **372620**

(220) 31.08.2018

(320) 31.08.2018

(442) 23.01.2019

(151) 02.05.2019

(730) **CPI PROPERTY GROUP, S.A.**; 40, rue de la Vallée, L-2661, Lucemburk, LU

(740) Advokátní kancelář RYBÁŘ, SOPPÉ & PARTNEŘI, JUDr. Tomáš Rybář Ph.D., advokát, Purkyňova 2121/3, Praha 1, 11000

(210) O-550173

(510) (35) administrativní pomoc při reakci na výzvy k účasti ve výběrových řízeních, administrativní služby, administrativní zpracování objednávek, aktualizace a údržba dat v počítačových databázích, aktualizace a údržba údajů v rejstřících, aktualizace reklamních materiálů, analýza nákladů a cen, aranžování výkladů, cílené zasílání reklamních materiálů, cílený marketing, externí správa společnosti, fakturace, fotokopírování, grafická úprava pro reklamní účely, indexace webových stránek pro obchodní nebo reklamní účely, kopírování dokumentů, marketing, marketing v rámci softwarového publikování, modeling pro reklamní účely nebo podporu prodeje, nábor zaměstnanců, návrh reklamních materiálů, obchodní informace, obchodní informace a rady pro spotřebitele ve výběru produktů a služeb, obchodní průzkum, obchodní správa licencí k výrobkům a službám jiných osob, obchodní zprostředkovatelské služby, oceňování podniků, online inzerce v počítačové síti, optimalizace návštěvnosti webových stránek, optimalizace vyhledávačů pro účely podpory prodeje, plánování schůzek (kancelářské práce), podpora prodeje jiných osob, pomoc při řízení obchodní činnosti, pomoc při řízení obchodních či průmyslových podniků, poptávky, poradenské služby pro obchodní vedení, poradenství v oblasti komunikačních strategií při styku s veřejností, poradenství v oblasti komunikačních strategií v reklamě, poradenství v oblasti řízení a organizace podniku, poradenství v oblasti řízení lidských zdrojů, poradenství v oblasti řízení obchodní činnosti, pořádání módních přehlídek pro reklamní účely, pořádání veletrhů pro obchodní či reklamní účely, pořádání výstav pro obchodní či reklamní účely, poskytování informací o obchodních kontaktech, poskytování obchodních informací prostřednictvím webových

stránek, PPC reklama, prezentace výrobků v komunikačních médiích pro účely maloobchodu, profesionální obchodní poradenství, pronájem billboardů (reklamních tabulí), pronájem fotokopírovacích strojů, pronájem kancelářských strojů a zařízení, pronájem prodejních automatů, pronájem prodejních stánků, pronájem reklamního času v komunikačních médiích, pronájem reklamního materiálu, pronájem reklamních ploch, propagace, provádění podnikových auditů, provozování on-line trhu pro kupující a prodejce výrobků a služeb, průzkum trhu, průzkum veřejného mínění, předvádění zboží, přepis rozhovorů (pro úřední účely), příprava daňových příznání, příprava výplatních listin, psaní na stroji, psaní reklamních textů, psaní scénářů pro reklamní účely, psaní životopisů pro jiné osoby, psychologické testování za účelem výběru zaměstnanců, rozhlasová reklama, řízení obchodní činnosti hotelů, řízení obchodní činnosti náhradových programů pro jiné osoby, řízení obchodní činnosti nezávislých poskytovatelů služeb, řízení obchodní činnosti sportovců, řízení obchodní činnosti výkonných umělců, řízení obchodních projektů v oblasti stavebních projektů, sběr údajů do počítačových databází, sestavování katalogů informací pro obchodní či reklamní účely, sestavování statistik, sjednávání a uzavírání obchodních transakcí pro třetí strany, sjednávání obchodních smluv pro jiné osoby, služby odborníka na výkonnost podniku, služby podnikům při jejich přesídlení (administrativní služby), služby pro maloobchod nebo velkoobchod s farmaceutickými, veterinárními a sanitárními přípravky a zdravotnickým materiálem, služby spojené s podáváním daňových příznání, správa programů pro věrné zákazníky v oblasti osobní letecké dopravy, správa zákaznických věrnostních programů, srovnávání cen, styk s veřejností, subdodavatelské služby (pomoc v obchodní činnosti), systematizace údajů do počítačových databází, šíření reklamních materiálů, šíření vzorků, telemarketing, televizní reklama, těsnopis, účetnictví, účetnictví, upominání schůzek (kancelářské práce), vedení dražeb, vedení počítačové evidence, venkovní reklama, vydávání reklamních textů, vyhledávání sponzorů, vyhledávání údajů v počítačových souborech pro jiné osoby, vyhotovování hospodářských prognóz, vyhotovování výpisů z účtu, vylepování plakátů, výroba reklamních filmů, výroba teleshoppingových programů, výroba teleshoppingových programů, výstřižková služba, zařízení novínového předplatného pro jiné osoby, zařízení předplatného na telekomunikační služby pro jiné osoby, zásilková reklama, zásobovací služby pro jiné osoby (nákup zboží a služeb pro jiné podniky), zaznamenávání písemných sdělení a údajů, zaznamenávání vzkazů pro nedostupné předplatitele, zpracování textu, zprostředkování dovozu a vývozu, zprostředkování obchodních informací, zprostředkování obchodů v oblasti propojení možných soukromých investorů s podnikateli, kteří potřebují financování, zprostředkování propagace, zprostředkování reklamy, zprostředkování zaměstnání; (36) bankovníctví, burzovní kotace, daňové odhady, dluhové poradenství, důvěrník, elektronický převod peněžních prostředků, faktoring, financování, finanční analýza, finanční hodnocení (pojištění, bankovníctví, nemovitosti), finanční hodnocení nabídek k poptávkám (RFP), finanční hodnocení nabídek pro účast ve výběrových řízeních, finanční informace, finanční oceňování dřeva na pni, finanční oceňování vlny, finanční poradenství, finanční řízení, finanční řízení výplat náhrad pro jiné osoby, finanční služby v oblasti likvidace podniků, finanční služby ve formě zprostředkování celního odbavení, finanční sponzoring, finanční zúčtovací střediska, finanční zúčtování, financování, financování formou koupě na splátky, hodnocení nákladů na opravy (finanční odhad), hypoteční bankovníctví, informace o pojištění, investování peněžních prostředků, kapitálové investice, leasingové financování, makléřské služby, makléřství (jednatelství), obchodování s akciemi a dluhopisy, obchodování s cennými papíry, oceňování mincí, oceňování nemovitostí, oceňování šperků, oceňování starožitností, oceňování uměleckých děl, oceňování známek, on-line bankovníctví, ověřování šeků, penzijní fondy, podílové fondy, pojistně-matematické služby, pořádání sbírek, poradenství v oblasti pojištění, poskytování bezpečnostních schránek, poskytování finančních informací prostřednictvím webových stránek, poskytování jistoty, poskytování slev v zapojených provozovnách jiných osob pomocí členských karet, pronájem bytů, pronájem farem, pronájem kanceláří (nemovitosti), pronájem nemovitostí, pronájem sdílených kanceláří, provozování zastavárny, půjčky (financování), půjčky na splátky, půjčky se zástavou, služby agentury vymáhající pohledávky, služby realitní kanceláře, služby ubytovací kanceláře (byty), služby úvěrové kanceláře, směňování peněžních prostředků, spořitelní služby, správa bytového domu, správa nemovitostí, svěřenectví, úschova cenností, uzavírání pojištění, výběr nájemného, vydávání kreditních karet, výplata důchodů, vystavování cestovních šeků, vystavování hodnotných poukázek, zajištění, zajištění financování stavebních projektů, zpracování plateb debetní kartou, zpracování plateb kreditní kartou, zprostředkování emisních povolenek, zprostředkování pojištění, zprostředkování v oblasti nemovitostí; (37) antikoroziní úprava,

asfaltování, autoservisy (doplňování paliva a údržba), broušení noží, čalounění, čištění, čištění budov (vnější povrch), čištění komínů, čištění oděvů, demolice budov, deratizace, dezinfekce, dláždění silnic, hydraulické štěpení, hydroizolace (stavebnictví), chemické čištění, informace o opravách, instalace a opravy elektrospotřebičů, instalace a opravy klimatizačních zařízení, instalace a opravy mrazicích zařízení, instalace a opravy poplašných zařízení proti vloupání, instalace a opravy požárních hlásičů, instalace a opravy telefonů, instalace a opravy topných zařízení, instalace a opravy výtahů, instalace dveří a oken, izolace budov, klempířství, lakování, malba a nátěr interiéru a exteriéru, montáž lešení, mytí oken, nátěry nebo opravy cedulí, opravy bezpečnostních zámků, opravy čalounění, pokrývačské služby, praní, pronájem čističek, pronájem myček na nádobí, pronájem praček, restaurování nábytku, restaurování uměleckých děl, sádrování, stavební dozor, stavební informace, stavební poradenství, stavění obchodních stánků a obchodů, tapetování, truhlářské služby, údržba a opravy bezpečnostních schránek, údržba a opravy trezorů, údržba bazénů, údržba nábytku, údržba, čištění a opravy kůže, údržba, čištění a opravy kůže, úklid budov (interiér), vrtání studní, výstavba a opravy skladů, výstavba a údržba potrubí, výstavba továren, výstavba, zednické služby, zednictví, žehlení oděvů, žehlení prádla.

(511) 35, 36, 37
(540)

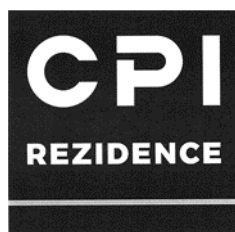

(111) **372621**
(220) 03.09.2018
(320) 03.09.2018
(442) 23.01.2019
(151) 02.05.2019
(730) **ZÁLESÍ a.s.**, Uherskobrodská 119, Luhačovice, 76326, CZ
(740) Patentová a známková kancelář, ing. Jaromír Příkryl, Včelín 1161, Hulín, 76824
(210) O-550204
(510) (6) obecné kovy a jejich slitiny, kovové výrobky pro použití ve strojírenství a automobilovém průmyslu; (7) zemědělské stroje; (8) ruční nástroje a nářadí; (17) obaly z plastických hmot, a to polyetylenové a laminátové tuby, polyetylenové láhve, plastové výlisky vytvořené vstřikováním; (31) zemědělské, zahradnické a lesnické výrobky, semena, živá zvířata, ovoce a zelenina, živé rostliny, krmiva pro dobytek; (35) podnikové organizační a ekonomické poradenství; (37) opravy motorových vozidel a autoagregátů; (39) pronájem motorových vozidel; (43) hotelová a hostinská činnost
(511) 6, 7, 8, 17, 31, 35, 37, 39, 43
(540)

ZÁLESÍ

(111) **372622**
(220) 04.09.2018
(320) 04.09.2018
(442) 23.01.2019
(151) 02.05.2019
(730) **Futuredu s.r.o.**, Kodaňská 688/30, Praha 10, 10100, CZ
(210) O-550236
(510) (9) nahráný software a nahráné multimediální materiály; (16) učební pomůcky (s výjimkou zařízení) patřící do třídy 16, knihy, pracovní sešity, manuály, učebnice, časopisy, fotografie, formuláře, papíry a papírenské zboží; (24) tkaniny a textilní výrobky, které nejsou uvedeny v jiných

třídách, pokrývky ložni a ubrusy; (35) marketing, reklama, propagace, poradenství a zprostředkování v oblasti obchodních činností ve vzdělávání, vydávání reklamních nebo náborových, propagačních a inzertních textů a materiálů, včetně reklamních materiálů pro internetové prezentace, průzkum trhu, psychologické testování pro výběr zaměstnanců, marketingové studie; (38) diskusní fóra, poskytování přístupu k databázím, konference (videokonferenční a telekonferenční služby), přenos zpráv a obrázků pomocí počítačů; (41) vydavatelská a nakladatelská činnost, vydávání knih, vydávání on-line publikací, poskytování on-line elektronických informací bez možnosti stahování ve vztahu k vzdělávání a vzdělávacím kurzům v rámci této třídy, vzdělávání, poskytování informací o možnostech výchovy, vzdělávání a o volnočasových aktivitách pro děti, dálkové studium a korespondenční kurzy, včetně e-learningových kurzů a programů, organizování a vedení konferencí, kongresů, symposií a seminářů, školení, vyučování, školství, organizování soutěží, včetně kulturních a vzdělávacích soutěží, psaní textů jiných než reklamních, výroba televizních a rozhlasových pořadů, reportérské služby, televizní zábava, výroba vzdělávacích pořadů, včetně počítačových pro podporu výuky a vzdělávání, výroba televizních a rozhlasových soutěžních a zábavných pořadů pro děti; (42) redigování webového internetového portálu (tvorba a správa webových stránek), provozování webového portálu pro vytváření sociálních sítí na Internetu (tvorba a správa webových stránek), provozování webového portálu pro vytváření sociálních sítí na Internetu a sdílení zkušeností a rad o výchově (tvorba a správa webových stránek).

(511) 9, 16, 24, 35, 38, 41, 42
(540)

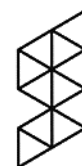

SKILEŘI

(111) **372623**
(220) 10.09.2018
(320) 10.09.2018
(442) 23.01.2019
(151) 02.05.2019
(730) **ADVALO s.r.o.**, Jeseniova 245/1, Praha 3, Žižkov, 13000, CZ
(740) Chytilová & spol., patentová kancelář, s.r.o., Revoluční 725/11, Praha 1, Staré Město, 11000
(210) O-550361
(510) (9) počítačové programy (software), informační systémy, počítačové aplikace, internetové aplikace, informační a řídicí systémy, programy a aplikace na míru dle zadání, přístroje pro zpracování informací, počítače a jejich součásti, příslušenství k počítačům spadající do této třídy, paměťová média - elektronické nosiče dat všeho druhu, audio-vizuální záznamy, přístroje telekomunikační techniky a jejich součásti, přístroje pro záznam, převod a reprodukci zvuku (obrazu), audio (video) přístroje a jejich součásti, webové aplikace, multimediální aplikace, aplikace pro mobilní zařízení, počítačový software pro elektronické obchodování; (35) poskytování on-line tržiště pro kupující a prodávající zboží a služeb, reklamní, inzertní a propagační činnost prostřednictvím jakéhokoliv média, zprostředkování obchodních smluv pro druhé, zprostředkování nákupu a prodeje zboží a služeb pro druhé, zprostředkování smluv o poskytování služeb pro druhé prostřednictvím elektronického tržiště na internetu, obchodní poradenství; (36) zprostředkování v oblasti pojišťovnictví, finančního poradenství, leasingu, pronájmů nemovitostí, dluhové poradenství, ekonomická a finanční analýza, ekonomické a finanční poradenské služby, finanční a peněžní služby a bankovní služby, finanční a investiční poradenské služby, finanční informace, údaje, poradenské a konzultační služby, finanční odhady, hypotéční poradenství, hodnocení úvěru, hodnocení úvěruschopnosti, financování a poskytování finančních prostředků, investiční služby, leasingové služby, zprostředkování v oblasti nemovitostí, zprostředkování úvěrových smluv, zprostředkování termínovaných kontraktů, zprostředkování smluv v oblasti stavebního spoření, zprostředkování pojištění, zprostředkování hypoték, zprostředkování finančních služeb, zprostředkování emisních práv,

zprostředkování emisních povolenek, vymáhání pohledávek, faktoring, uzavírání pojistných smluv a oceňování a odhady pro účely pojištění, úvěrové služby, správa aktiv a portfolia, správa finančního portfolia, správa fondů a investic, služby v oblasti rizikového kapitálu, služby elektronického obchodování po internetu a intranetu, jmenovitě nákup a prodej pojistných produktů, investičních a finančních produktů, služeb finančních poradců, nemovitostí, leasingových produktů, produktů v oblasti spojení a produktů v oblasti zhodnocení majetku; (38) poskytování přístupu k platformám elektronického obchodování na internetu, telekomunikační služby, počítačová komunikace, elektronická pošta, posílání zpráv, přenos digitálních informací přes počítače a telekomunikační přístroje, audiovizuální komunikace prostřednictvím internetu, rozšiřování a zveřejňování informací prostřednictvím telekomunikačních sítí (vyjma obchodních), telekonference, vysílací činnosti (služby), zprostředkování audiovizuální komunikace, poskytování telekomunikačních připojení k počítačovým sítím, pronájem telekomunikačních přístrojů a zařízení pro přenos informací, provoz internetových portálů se zaměřením na oblast pořádání pracovních setkání, provádění odborných a speciálních zkoušek v oblasti telekomunikačních služeb a telekomunikační techniky; (41) školicí, vzdělávací a konzultační činnost, vydavatelská a nakladatelská činnost, publikační činnost, organizování a vedení konferencí, kongresů, seminářů, školení, odborných stáží, organizování kulturních nebo vzdělávacích akcí, pořádání pracovních setkání, provádění odborných a speciálních zkoušek v rámci výuky, sportovní aktivity, organizování zábavných akcí, elektronické publikování; (42) provozování elektronických nástrojů (elektronického tržiště, profil zadavatele, elektronické aukce), vývoj a návrh software pro elektronické obchodování a aukce.

(511) 9, 35, 36, 38, 41, 42

(540)

ADVALO

(111) **372624**

(220) 11.09.2018

(320) 11.09.2018

(442) 23.01.2019

(151) 02.05.2019

(730) **J&K Limited s.r.o.**, Závodní 151/63, Ostrava, Hrabůvka, 70030, CZ

(740) Ing. Kateřina Gregorová, patentový a známkový zástupce, Jiráskovo náměstí 159/10, Ostrava, Moravská Ostrava, 70200

(210) O-550407

(510) (6) kovové zámečnické potřeby, drobné kovové železářské zboží, zámky a klíče kovové, kovové zámky visací, kovové zámky na jízdní kola, zámky pro vozidla (kovové), kovové západky zámků, kovové západky a zarážky, kovové zajišťovací kleštiny (botičky na znehybnění kol automobilů), přezky a spony z obecných kovů (železářské výrobky), kovové kulové zámkové spony; (12) zabezpečovací zařízení proti krádeži vozidel, kovová zabezpečovací zařízení vozidel (kromě elektrických), prostředky na ochranu dopravních prostředků proti odcizení, bezpečnostní a zabezpečovací zařízení a vybavení pro dopravní prostředky, zabezpečovací zámky proti krádeži na volanty automobilů, zámky na volant, zabezpečovací zařízení pro uzamčení řadící páky, ruční brzdy, pedálů, volantu nebo jiných pohyblivých částí vozidel, poplašná zařízení a poplašné systémy pro vozidla; (35) inzertní, reklamní a propagační činnost, reklama online v počítačových komunikačních sítích, marketing, poskytování zákaznických informací prostřednictvím internetu a sociálních sítí, velkoobchodní a maloobchodní prodej kovových zámečnických potřeb, drobného kovového železářského zboží, kovových zámků a klíčů, kovových zámků visacích, kovových zámků pro vozidla, kovových západek a zarážek, kovových zajišťovacích klestín (botiček na znehybnění kol automobilů), přezek a spon z obecných kovů (železářských výrobků), kovových kulových zámkových spon, kovových zabezpečovacích zařízení (kromě elektrických); (37) instalace a montáž alarmů, poplašných zařízení, zámků a zabezpečovacích zařízení, jejich údržba a opravy, poradenské služby vztahující se k instalaci zabezpečovacího a bezpečnostního vybavení, zámečnictví (opravy); (42) hosting webových stránek na internetu, výzkum a vývoj v oblasti zabezpečovací techniky, zejména pro motorová vozidla, technické poradenství v oboru zabezpečovací techniky, inženýrské služby v oboru zabezpečovací techniky, zpracování dokumentace a technických zpráv v oblasti zabezpečovací techniky.

(511) 6, 12, 35, 37, 42

(540)



(111) **372625**

(220) 13.09.2018

(320) 13.09.2018

(442) 23.01.2019

(151) 02.05.2019

(730) **EUROMEDIA GROUP, a.s.**, Nádražní 896/30, Praha 5, Smíchov, 15000, CZ

(740) Šafář & Partners s.r.o., advokátní kancelář, JUDr. Jitka Šilerová LL.M., advokát, Lazarská 1718/3, Praha 1, 11000

(210) O-550444

(510) (16) balící papír, blahopřání, bloky (kancelářské potřeby), desky na dokumenty, kalendáře, kancelářské potřeby, knihy, krabice z papíru, kroužkové bloky, kroužkové zápisníky, obálky (jen pro Happy Spirit), papírové zboží, papírové mašle, papírové stuhy, penály, pera, plnicí pera, podložky na stůl, podtácky pod pivní sklenice, potřeby pro psaní, pouzdra na cestovní pasy, sáčky (obálky, váčky) z papíru nebo plastických hmot na balení, samolepky, sešity, stojánky na pera a tužky, šanony, tužky, záložky do knih, zápisníky; (18) cestovní tašky, dámské peněženky, deštníky, kabelky, klíčenky, konferenční desky, malá cestovní zavazadla, nákupní tašky, náprsní tašky, plážové tašky, pouzdra na platební karty, pouzdra na vizitky, sportovní tašky, tašky, visačky na zavazadla, vizitkáře, vizitkovníky; (21) čajové konvice, dózy, džbány, hrnky, chňapky, izolované lahve, kapesní lahve, korbele, kuchyňské dózy a krabičky, kuchyňské potřeby pro domácnost, lahve, lahve na pití pro sportovní účely, misky, nádoby na pivo, otvíráky na lahve, papírové nebo plastové kelímky, podšálky, talířky, pokladničky na mince, prasátka (pokladničky), rozprašovače na parfémy, sklenice na pití, sklenice na svíčky (svícny), svačínové boxy, šálky, hrníčky, shakery, toaletní taštičky (vybavené).

(511) 16, 18, 21

(540)

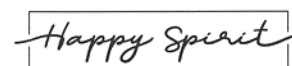

(111) **372626**

(220) 17.09.2018

(320) 17.09.2018

(442) 23.01.2019

(151) 02.05.2019

(730) **Horáček Petr Mgr., LL.M.**, Navrátilova 1527/14, Praha 1, Nové Město, 11000, CZ

(210) O-550503

(510) (9) digitální hudba ke stažení, informační technologie a audiovizuální, multimediální a fotografické přístroje, nahráný obsah (počítačové programy, data a informace); (15) hudební nástroje; (16) časopisy, časopisy [periodika], odborné časopisy; (28) hry; (35) reklamní, marketingové a propagační služby; (38) zvukové vysílání, video vysílání, bezdrátové vysílání, televizní vysílání, hudební vysílání, rozhlasové vysílání; (41) hudební vzdělávání, vzdělávání dospělých, pokročilé vzdělávání, provozování muzeí, hudební koncerty, živé hudební koncerty, hudební koncerty prostřednictvím rádia, orchestry, hudební představení (orchestry), služby poskytované orchestry.

(511) 9, 15, 16, 28, 35, 38, 41

(540)

CYMATICS FUTURE MUSIC

- (111) **372627**
(220) 17.09.2018
(320) 17.09.2018
(442) 23.01.2019
(151) 02.05.2019
(730) **Horáček Petr Mgr., LLM**, Navrátilova 1527/14, Praha 1, Nové Město, 11000, CZ
(210) O-550515
(510) (9) digitální hudba ke stažení, informační technologie a audiovizuální, multimediální a fotografické přístroje, nahraný obsah (počítačové programy, data a informace); (15) hudební nástroje; (16) časopisy, časopisy [periodika], odborné časopisy; (28) hry; (35) reklamní, marketingové a propagační služby; (38) zvukové vysílání, video vysílání, bezdrátové vysílání, televizní vysílání, hudební vysílání, rozhlasové vysílání; (41) hudební vzdělávání, vzdělávání dospělých, pokročilé vzdělávání, provozování muzeí, hudební koncerty, živé hudební koncerty, hudební koncerty prostřednictvím rádia, orchestry, hudební představení (orchestry), služby poskytované orchestry, hudební produkce, produkce hudebních nahrávek, produkce hudebních koncertů, produkce hudebních videí, produkce hudebních vystoupení.

(511) 9, 15, 16, 28, 35, 38, 41

(540) **CYMATICS ORCHESTRA PRAGUE**

- (111) **372628**
(220) 17.09.2018
(320) 17.09.2018
(442) 23.01.2019
(151) 02.05.2019
(730) **Horáček Petr Mgr., LLM**, Navrátilova 1527/14, Praha 1, Nové Město, 11000, CZ
(210) O-550516
(510) (9) digitální hudba ke stažení, informační technologie a audiovizuální, multimediální a fotografické přístroje, nahraný obsah (počítačové programy, data a informace); (15) hudební nástroje; (16) časopisy, časopisy [periodika], odborné časopisy; (28) hry; (35) reklamní, marketingové a propagační služby; (38) zvukové vysílání, video vysílání, bezdrátové vysílání, televizní vysílání, hudební vysílání, rozhlasové vysílání; (41) hudební vzdělávání, vzdělávání dospělých, pokročilé vzdělávání, provozování muzeí, hudební koncerty, živé hudební koncerty, hudební koncerty prostřednictvím rádia, orchestry, hudební představení (orchestry), služby poskytované orchestry, hudební produkce, produkce hudebních nahrávek, produkce hudebních koncertů, produkce hudebních videí, produkce hudebních vystoupení.

(511) 9, 15, 16, 28, 35, 38, 41

(540) **CYMATICS MUSIC PRODUCTION**

- (111) **372629**
(220) 19.09.2018
(320) 19.09.2018
(442) 23.01.2019
(151) 02.05.2019
(730) **Liblí s.r.o.**, Dornych 486/47b, Brno, Trnitá, 61700, CZ
(740) **ZEMAN** - podkrušnohorská patentová a známková kancelář, Mgr. Dita Fialová, Hradní 301/9, Loket, 35733
(210) O-550599
(510) (9) elektronická zařízení, přístroje telekomunikační techniky - telefony všeho druhu mobilní i pevné, elektročástky pro elektronické zařízení, pro přístroje telekomunikační techniky, pro hardware, pro zařízení pro pořizování, přenos a reprodukci dat, zvuku a obrazu a pro přístroje pro zpracování informací, elektrické vodiče - kabely, optické kabely, strukturované kabeláže, elektroinstalační materiály, elektrické a solární baterie, elektrické akumulátory, hardware a jeho periferie v rámci třídy 9, software, zařízení pro pořizování, přenos a reprodukci dat, zvuku a obrazu, přístroje pro zpracování informací, strojně čitelné nosiče informací a informace na nich, informace šířené elektronickou cestou, elektronické katalogy a elektronické publikace, jiné propagační materiály v elektronické podobě, elektronická prezentace; (16) papírenské výrobky, tiskárenské výrobky, periodické a neperiodické tiskoviny, knihy, časopisy, katalogy, prospekty, plakáty, letáky a jiné propagační, informační a reklamní materiály na papírovém nosiči, kancelářské a psací potřeby, pořadače, rychlovazače, desky na spisy, papír balicí, papír kancelářský a dopisní, obálky, kalendáře, diáře, pohlednice, vstupenky, etikety, mapy, pohlednice,

fotografie, grafická díla, kartografická díla a jiná vyobrazení na papírovém nosiči, makety a modely z papíru, upomínkové předměty z papíru, papírové hmoty a plastů náležející do třídy 16, papírové obtisky a samolepky, papírové ručníky, kapesníky, ubrousky, ubrusy, sáčky a tašky papírové a z plastů náležející do třídy 16, reklamní tabule z papíru nebo lepenky, vývěsní štíty z papíru nebo lepenky, obaly lepenkové a kartonové; (35) reklamní a propagační činnost, zprostředkování obchodu a zprostředkování obchodních služeb v oboru výpočetní a telekomunikační techniky, zprostředkování obchodu s výše uvedenými výrobky ve třídách 9 a 16; (37) montáž, údržba a servis elektrických a elektronických přístrojů a zařízení, telekomunikační, výpočetní a zabezpečovací techniky, servisně-montážní služby elektrických a elektronických přístrojů a zařízení, telekomunikační, výpočetní a zabezpečovací techniky, pokládka kabelů; (38) činnost odborných poradců v oblasti telekomunikací, informace o telekomunikacích, konzultační a poradenská činnost v oblasti telekomunikací, bezdrátové vysílání, komunikace po síti internetových vláken, komunikace prostřednictvím mobilních telefonů, komunikace prostřednictvím počítačových terminálů, poskytování komunikačního připojení ke globální počítačové síti, přenos elektronické pošty, elektronická komunikace, zaslání zpráv, přenos digitálních souborů, pronájem telekomunikačního zařízení, pronájem telefonů; (39) dovoz, doprava, balení a skladování zboží, zasilatelské a logistické služby v souvislosti s výrobky, zařízeními a vybavením v oblasti elektronických komunikací; (42) činnost technických poradců v oblasti telekomunikací, návrhy řešení týkající se instalaci telekomunikačních zařízení a vybavení, projektování elektronických zařízení, projektová činnost ve výstavbě, tvorba software, počítačová grafika, poradenství v oblasti informačních technologií, zpracování dat, hostingové a související činnosti, provozování webových portálů.

(511) 9, 16, 35, 37, 38, 39, 42

(540)



- (111) **372630**
(220) 23.09.2018
(320) 23.09.2018
(442) 23.01.2019
(151) 02.05.2019
(730) **Prague Services 4U s.r.o.**, Hradešinská 2387/31, Praha 10, Vinohrady, 10100, CZ
(740) Ing. David Rous, Hradešinská 2387/31, Praha 10, Vinohrady, 10100
(210) O-550666
(510) (41) hodiny cvičení, praktické cvičení (předvádění), služby posiloven (cvičení), vedení kurzů kondičního cvičení, služby v oblasti sportu a fitness; (42) návrhářství, módní návrhářství, oděvní návrhářství, oděvní návrhářství (služby), služby oděvního návrhářství; (44) provádění tetování, tetování, tetování obočí, laserové odstraňování tetování, kosmetické laserové odstranění tetování, služby péče o hygienu a krásu, terapeutické cvičení pilates.

(511) 41, 42, 44

(540)

mija

- (111) **372631**
(220) 27.09.2018
(320) 27.09.2018
(442) 23.01.2019
(151) 02.05.2019

- (730) **Frape catering s.r.o.**, Pekárska 7489/40 A, Trnava, 91700, SK
(740) Mgr. David Müller, Filipova 2016/6, Praha 4, Chodov, 14800
(210) O-550762
(510) (29) tepelně zpracované ovoce, konzervované ovoce, mražené ovoce, džemy, povidla, marmelády, ovocné kompoty, ovocné chuťovky, ovocné protlaky (zpracované ovoce), ovocné rosoly, mléčné výrobky, potravinářské oleje a tuky, želatina; (30) káva, čaj, kakao, čokoláda, pekárenské výrobky, cukrářské výrobky, cukrovinky, sušenky, pudinky, pralinky, zmrzliny, přípravky z obilnin, obilné lupínky a vločky, cereální tyčinky, sójové tyčinky, ovocné tyčinky, obilné chuťovky, rýžové chuťovky, chuťovky ze sóji, müsli; (32) nealkoholické nápoje, nealkoholické koktejly, mošty, džusy, ovocné džusy, ovocné nektary, sirupy na výrobu nápojů, prášky na přípravu nealkoholických nápojů; (35) reklama.
- (511) 29, 30, 32, 35
(540)

ToTo Fruit

- (111) **372632**
(220) 30.09.2018
(320) 30.09.2018
(442) 23.01.2019
(151) 02.05.2019
(730) **České vysoké učení technické v Praze**, Jugoslávských partyzánů 1580/3, Praha 6, Dejvice, 16000, CZ
(740) STUDENÁ - LABALESTRA, advokátní a patentová kancelář, Mgr. Klára Labalestra, advokát, Na Poříčí 12, Praha 1, 11000
(210) O-550794
(510) (16) výukové materiály; (41) organizování a vedení konferencí, kongresů, seminářů, symposií, organizování kulturních nebo vzdělávacích výstav v oblasti informačních technologií, školení, lektorská činnost, akademie (vzdělávání), elektronické publikování, výuka a vzdělávání v oblastech informačních technologií, nakladatelství a vydavatelství, ediční činnost, publikační činnost, nahrávání nosičů zvukových nebo obrazově zvukových, tvorba a šíření audiovizuálních děl, filmová produkce, tvorba a výroba televizních a audiovizuálních programů, organizování vzdělávacích, sportovních a zábavných soutěží, pořádání volnočasových aktivit, poskytování on-line elektronických publikací (bez možnosti stažení), vydávání elektronických knih a časopisů online, vše v rámci této třídy, přednášková činnost, konzultační činnost.
- (511) 16, 41
(540)



- (111) **372633**
(220) 04.10.2018
(320) 04.10.2018
(442) 23.01.2019
(151) 02.05.2019
(730) **BYLINEO s.r.o.**, Maxe Švabinského 110/12, Brandýs nad Labem-Stará Boleslav, Stará Boleslav, 25001, CZ
(210) O-550904
(591) Barevná
(510) (3) pleťová kosmetika, zkrášlující kosmetika, tonika (kosmetika), dekorativní kosmetika, korektory (kosmetika), barevná kosmetika, podkladová kosmetika, vlasová kosmetika, funkční kosmetika, přírodní

kosmetika, pleťové masky (kosmetika), hydratační přípravky (kosmetika), organická kosmetika, parfumerie, přípravky pro osobní hygienu, kosmetika a kosmetické přípravky, kosmetika v podobě olejů, kosmetika obsahující panthenol, zvláčňující přípravky (kosmetika), kosmetika na prodej v sadách, barevná kosmetika na pleť, kosmetika v podobě krémů, tekuté krémy (kosmetika), kosmetika na opalování, samoopalovací mléka (kosmetika), kosmetika v podobě gelů, opalovací mléka (kosmetika), gely po opalování (kosmetika), obličejové čisticí přípravky (kosmetika), opalovací oleje (kosmetika), obličejové masky (kosmetika), nehtové typy (kosmetika), zpevňovače nehtů (kosmetika), obličejové peelings (kosmetika), opalovací gely (kosmetika), kosmetika pro zvířata, aloe vera pro kosmetické účely (přípravky -), amla olej pro kosmetické účely, balzámy (neléčivé), barevná kosmetika pro děti, bergamotový olej, čisticí prostředky na kosmetické štětečky, éterické oleje ke kosmetickým účelům, hygienické přípravky jako toaletní potřeby; (35) internetový marketing, poskytování marketingových informací prostřednictvím internetových stránek, reklamní, marketingové a propagační služby, obchodní informace pro spotřebitele, zprostředkování smluv týkajících se nákupu a prodeje zboží, zprostředkování dohod týkajících se prodeje a nákupu zboží, zadávání zakázek na nákup a prodej výrobků a služeb, sjednávání smluv o nákupu a prodeji pro třetí strany, pořádání podnikových prezentací spojených s nákupem a prodejem výrobků, zajišťování smluv na nákup a prodej zboží a služeb pro druhé, vyjednávání smluv týkajících se nákupu a prodeje výrobků, podpora prodeje, administrativa prodeje, maloobchodní prodej podestýlek, velkoobchodní prodej šperků, služby předvádění výrobků a vystavování zboží, výkladní skříně prodejen (aranžování), prodejní předváděcí akce (pro třetí osoby), prezentace finančních produktů ve sdělovacích prostředcích pro účely maloobchodního prodeje, organizování akcí, výstav, prodejních trhů a přehlídek pro obchodní, propagační a reklamní účely, vědomostní, pobídkové a bonusové programy, podpora prodeje prostřednictvím zákaznických vědomostních programů, správa prodejních a propagačních pobídkových programů, organizace, provozování a kontrola prodeje a propagačních motivačních programů, propagace prodeje zboží a služeb třetích osob udělováním nákupních bodů za používání kreditních karet, propagace prodeje pro třetí osoby poskytovaná prostřednictvím distribuce a správy karet pro zvýhodněné uživatele, propagace zboží a služeb druhých prostřednictvím správy prodejních a propagačních pobídkových programů zahrnujících obchodní známky, distribuce propagačních materiálů, především letáků, prospektů, brožur a vzorků, zejména pro katalogový zásilkový prodej, zahraniční či nikoli, podpora prodeje zboží a služeb třetích osob prostřednictvím distribuce tištěných reklamních soutěží, konzultační a poradenské služby a pomoc v oblasti reklamní, marketingové a propagační činnosti, služby řízení prodeje, pronájem prodejních automatů, konzultace v oblasti prodejních technik a prodejních programů, poskytování informací o obchodním prodeji, poradenství ohledně kalkulace prodejních objednávek, reklamní služby jiných prodejců, umožňující zákazníkům si služby těchto prodejců pohodlně prohlédnout a porovnat, administrativní služby v oblasti příjmu prodejních objednávek, velkoobchodní prodej strojů, maloobchodní prodej zavazadel, maloobchod a velkoobchod s výrobky uvedenými výše ve třídě 3, maloobchodní prodej tiskovin, maloobchodní prodej světél, velkoobchodní prodej nábytku, pomoc v obchodní a podnikatelské činnosti, management a administrativní služby, podnikové řízení velkoobchodních a maloobchodních prodejen, správa obchodních věcí maloobchodních prodejen, sledování objemu prodeje pro třetí osoby, správa v oblasti metod prodeje, obchodní řízení maloobchodních prodejen, vedení účtů prodeje, řízení lidských zdrojů a náborové služby, zajišťování zaměstnanců na smluvní prodej, zajišťování pracovníků pro prodej na provizi, nábor zaměstnanců pro prodej a marketing, služby modelingové agentury pro účely propagace prodeje, řízení lidských zdrojů personálu zabývajícího se prodejem, modelingové služby pro reklamní účely nebo podporu prodeje, kancelářské služby, obchodní konzultační a poradenské služby, poradenství ohledně prodeje firem, obchodní analýzy, průzkum a informační služby, poskytování prodejních analýz, průzkum trhu, služby analýzy trhu zaměřené na prodej zboží, služby analýzy trhu v oblasti prodeje starozitností, sběr a systemizace dat z obchodní a podnikatelské činnosti, počítačový sběr dat z prodejních míst pro maloobchodníky, maloobchodní služby zaměřené na prodej oděvů a oděvních doplňků, maloobchodní služby zásilkového prodeje oděvů, služby on-line maloobchodních prodejen v oblasti oděvů, distribuce a šíření reklamních materiálů (letáků, prospektů, tištěných materiálů, vzorků), rozšiřování reklamních marketingových a propagačních materiálů; (41) koučink (školení), personální koučink (školení), životní koučink (školení), služby v oblasti vzdělávání, zábavy a sportu, služby v oblasti fitness, vydávání katalogů, vydávání novin, periodik, katalogů a brožur, vydavatelská činnost a zpravodajství.

(511) 3, 35, 41

(540)



- (111) **372634**
(220) 05.10.2018
(320) 05.10.2018
(442) 23.01.2019
(151) 02.05.2019
(730) **Pivovar Litovel, a.s.**, Palackého 934, Litovel, 78401, CZ
(740) Halaxová & Halaxová TETRAPAT, RNDr. Zdeňka Halaxová, Jinonická 804/80, Praha 5, Košíře, 15800
(210) O-550945
(510) (32) piva všeho druhu, včetně nealkoholického, míchané nápoje s obsahem piva, minerální vody, šumivé nápoje a jiné nápoje nealkoholické, nealkoholické nápoje a šťávy ovocné, sirupy a jiné přípravky pro zhotovení nápojů; (35) reklama, propagace a inzercce prostřednictvím všech druhů médií, marketing, zprostředkovatelská činnost v oblasti obchodu s reklamními výrobky všeho druhu, s výrobky ze skla, porcelánu a majoliky, s textilními výrobky, jako jsou trička, mikiny, zástěry a čepice, s ubrusy, papírenským zbožím, tácky, papírovými kelímky a kelímky z umělých hmot, etiketami, kalendáři, tiskovinami, publikacemi, časopisy a knihami, s pivem a s nealkoholickými nápoji; (43) provozování pohostinství, restaurací a rychlého občerstvení, podávání nápojů, čepování piva, dočasné ubytování, služby zajišťující stravování a nápoje, hotelové služby, provoz hotelového ubytování, turistické noclehárny, penziony, rezervace hotelů, provozování automatů na rychlé občerstvení, služby barů, bufety, jídelny a závodní jídelny, kavárny, restaurace, hostinská činnost, pronajímání jednacích místností, zásobování (catering).

(511) 32, 35, 43

(540)

Weizenkönig

- (111) **372635**
(220) 05.10.2018
(320) 05.10.2018
(442) 23.01.2019
(151) 02.05.2019
(730) **Pivovar Litovel, a.s.**, Palackého 934, Litovel, 78401, CZ
(740) Halaxová & Halaxová TETRAPAT, RNDr. Zdeňka Halaxová, Jinonická 804/80, Praha 5, Košíře, 15800
(210) O-550946
(591) Barevná
(510) (32) piva všeho druhu, včetně nealkoholického, míchané nápoje s obsahem piva, minerální vody, šumivé nápoje a jiné nápoje nealkoholické, nealkoholické nápoje a šťávy ovocné, sirupy a jiné přípravky pro zhotovení nápojů; (35) reklama, propagace a inzercce prostřednictvím všech druhů médií, marketing, zprostředkovatelská činnost v oblasti obchodu s reklamními výrobky všeho druhu, s výrobky ze skla, porcelánu a majoliky, s textilními výrobky, jako jsou trička, mikiny, zástěry a čepice, s ubrusy, papírenským zbožím, tácky, papírovými kelímky a kelímky z umělých hmot, etiketami, kalendáři, tiskovinami, publikacemi, časopisy a knihami, s pivem a s nealkoholickými nápoji; (43) provozování pohostinství, restaurací a rychlého občerstvení, podávání nápojů, čepování piva, dočasné ubytování, služby zajišťující stravování a nápoje, hotelové služby, provoz hotelového ubytování, turistické noclehárny, penziony, rezervace hotelů, provozování automatů na rychlé občerstvení, služby barů, bufety, jídelny a závodní jídelny, kavárny, restaurace, hostinská činnost, pronajímání jednacích místností, zásobování (catering).

(511) 32, 35, 43

(540)



- (111) **372636**
(220) 23.10.2018
(320) 29.06.2018
(442) 23.01.2019
(151) 02.05.2019
(730) **PALMA a.s.**, Račianska 76, 836 04 Bratislava, SK
(740) JUDr. Aleš Zábřeh, advokát, Na Beránce 2, Praha 6, 16000
(210) O-551306
(591) Barevná
(510) (3) mýdla, avivážní přípravky, kosmetické přípravky, kosmetické přípravky pro zvířata, kosmetické krémy, detergenty (ne pro používání ve výrobním procesu a pro lékařské použití), přípravky pro čištění povrchů, odmašťovací přípravky (ne pro použití ve výrobním procesu), odličovací přípravky, přípravky pro odstraňování vodního kamene (pro domácnost), esenciální (éterické) oleje, čistící přípravky, kosmetické pleťové vody, čistící toaletní mléka, prací prostředky, toaletní přípravky, šampony, kosmetické přípravky pro péči o pleť, dezodorační mýdla, mýdla proti pocení, soli do koupele (ne na lékařské užívání), dezodoranty (parfumerie), aviváže, přípravky pro zajištění průchodnosti odtokových potrubí, šampony pro zvířata chované v domácnosti (neléčivé toaletní přípravky), laky na vlasy, osvěžovače vzduchu, dezodoranty pro zvířata, masážní gely (ne pro lékařské užívání), balzámy (ne pro lékařské užívání), suché šampony, přípravky do koupelí (ne pro lékařské užívání), šampony pro zvířata, chemické čistící přípravky pro domácí používání, tyčinkové rozptylovače vůní, kosmetické přípravky pro děti; (5) chemické desinfekční prostředky pro WC, přípravky pro dezodoraci vzduchu, antibakteriální mýdla, antibakteriální tekutá mýdla, šampony s léčivými účinky, toaletní přípravky s léčivými účinky, mýdla s léčivými účinky; (29) konzervované ovoce, džemy, konzervovaná zelenina, konzervy s ovocem, konzervy se zeleninou; (30) sušenky, kekсы, ovocná želé (cukrovinky), cereální tyčinky a cereální tyčinky s vysokým obsahem proteinů; (31) psí suchary, krmiva pro zvířata chovaná v domácnosti.

(511) 3, 5, 29, 30, 31

(540)



- (111) **372637**
(220) 23.10.2018
(320) 23.10.2018
(442) 23.01.2019
(151) 02.05.2019
(730) **Sonnentor s.r.o.**, Příhon 943, Čejkovice, 69615, CZ
(740) Ing. Petr Soukup, tř. Svobody 43/39, Olomouc, 77900
(210) O-551310
(510) (3) parfumerie, kosmetické přípravky a desodoranty pro osobní potřebu, esenciální a éterické oleje, oleje pro kosmetické účely, adstringentní přípravky pro kosmetické účely, přísady do koupelí, mýdla všeho druhu, voňavky, parfémy, holicí přípravky, kosmetické ubrusky napuštěné pleťovými vodami či parfémy, spreje pro osvěžení dechu, opalovací přípravky, vonná dřeva, vonné sáčky do prádla, prací prostředky, kosmetické barvy, zubní pasty, odstraňovací přípravky pro kosmetické

barvy, vata pro kosmetické účely, vatové tyčinky pro kosmetické účely; (5) bylinné čaje léčebné, léčivé byliny, čaj astmatický, odtučňovací čaje pro lékařské účely, čaje léčivé, dietní potraviny upravené pro lékařské účely, drogy pro léčebné účely, fenykl pro lékařské účely, farmaceutické přípravky, irský mech (karagen) pro lékařské účely, pastilky pro farmaceutické účely, léčivé kořeny, nápoje léčivé, nápoje dietetické upravené pro lékařské účely, posilující přípravky pro lékařské účely, tonika (léky), vitaminové přípravky, potravní doplňky léčebné i neléčebné, vyrobené na bázi směsi bylin, léčivé přípravky z bylin pro regeneraci lidského organismu a relaxaci, nádobí keramické, skleněné, smaltované, železné, kovové, plechové a dřevěné, nádoby přenosné pro kuchyně, domácnost i veřejné pohoštění, nádoby isolační, nádoby izolované proti úniku tepla, též na pokrmy a nápoje, čajové a kávové soupravy, konvice, šálky, podnosy, náčiní pro domácnost nebo kuchyň nikoliv z drahých kovů; (30) čaje všeho druhu, včetně jejich směsí ne pro lékařské účely, zejména čaje sypané, porcované, sáčkové, lisované, instantní a čajové extrakty z ovoce, bylin, zeleniny a jiných přírodních produktů, například kořenů, kůr, a to přírodní i aromatizované, včetně s přísadkou vitamínů, vlákniny a minerálních látek a ochucovacích přípravků, čajové esence přírodní i ochucené, nápoje na bázi čaje, výrobky z obilnin, výrobky z mouky, výrobky z rýže, jako chléb, housky, pečivo, těsta, těstoviny, pečivo ochucené či neochucené, celozrné extrudované a expandované pečivo ochucené či neochucené, celozrné extrudované a expandované pečivo s polevou nebo bez polevy, jemné pečivo, dorty, zákusky, cukroví a cukrovinky, včetně cukrovinek arašidových, koláče s náplní, rýže, rýžové koláčky, rýžové chlebičky, rýžová kaše, instantní rýžová kaše, rýžové nudle, trvanlivé potravinářské výrobky na bázi rýže a amarantu, obilné vločky či lupínky, potraviny na bázi ova, pražená kukuřice (popcorn), kukuřičné müsli, kukuřičné vločky, škrob a škrobové výrobky jako potrava, nekynutý chléb, knackebrot, potravinářské mouky včetně mouky cereální, oplatky, pizzy, suchary, sušenky, kekсы, kreky, biskvity, medovníky, perníky, pufované pečivo, müsli tyčinky, nízkoenergetické tyčinky s vlákninou, tyčinky na bázi zrn s ovocem anebo suchými plody s polevou nebo bez ní, žvýkačky ne pro lékařské účely, med, chuťové přísady, glukóza pro výživu, přírodní sladidla, čokoláda a čokoládové výrobky všech druhů, nápoje čokoládové včetně nápojů čokoládových s mlékem, kaka, nápoje kakaové včetně nápojů kakaových s mlékem, nápoje kávové včetně nápojů kávových s mlékem, pudinky, přísady do nápojů jiné než esence, koření, koření směsi, směsi koření a bylin, tekuté koření přípravky, chilli omáčky, sojové omáčky, marinády, zálivky na ochucení, tekuté ochucovadla, studené omáčky spadající do této třídy, omáčky, chuťové přísady, směsi v prášku a v pastě pro přípravu hotových pokrmů, omáček a šťáv k masům připravených především na základě rostlinných surovin (především zeleniny, mouky obilovin, luštěnin, koření a bylin) a jejich směsí, zlepšující a přídatné látky na kuchyňské použití (zahušťovadla, aroma), káva, kávové esence a kávové výtahy, kávové směsi, cikorka, cikorkové směsi, náhražky kávy, kávové nápoje a přípravky na výrobu těchto nápojů, zmrzlinové krémy, zmrzlina, vodové zmrzliny, mražené cukrovinky, přípravky pro výrobu zmrzlin a vodových zmrzlin a mražených cukrovinek, bílý i třtinový cukr a výrobky z cukru, modifikace cukru, pevný a tekutý cukr, výrobky studené a teplé kuchyně vyrobené převážně z pečiva, rýže nebo těstovin náležející do této třídy, chlebičky; (32) nealkoholické nápoje syčené i nesyčené, včetně nápojů minerálních, šumivých, iontových a energetických, sirupy, koncentráty a jiné přípravky pro přípravu nápojů, ovocné a zeleninové šťávy (nápoje), mošty, ovocné nektary a nápoje z ovocných šťáv, stolní a minerální vody, diabetické a dietetické nápoje neléčebné, práškové nealkoholické nápoje, práškové přípravky a příchutě pro výrobu nealkoholických nápojů a likérů, obohacené vitaminové nápoje a koncentráty, nealkoholické aperitivy a koktejly, soda, tablety pro přípravu šumivých nápojů; (35) zprostředkovatelská činnost, maloobchodní a velkoobchodní činnost, export a import výrobků, vše výše uvedené v souvislosti s výrobky uvedenými ve třídách 3, 5, 21, 30, 32.

(511) 3, 5, 21, 30, 32, 35

(540)

ŠTĚSTÍ JE

(111) **372638**
(220) 24.10.2018
(320) 24.10.2018
(442) 23.01.2019
(151) 02.05.2019

(730) **CK Zanzo s.r.o.**, Pernerova 691/42, Praha 8, Karlín, 18600, CZ
(740) Mgr. Ondřej Nejedlý, advokát, Spálená 84/5, Praha 1, Nové Město, 11000
(210) O-551326
(510) (35) reklamní, propagační a inzertní činnost prostřednictvím všech druhů médií, zejména v oblasti cestovního ruchu, obchodní administrativa, kancelářské práce, zadávání dat, správa databáze; (39) provozování cestovní kanceláře a činnost touroperátora v rámci této třídy, organizace a zprostředkování zájezdů, pobytů, výletů, poradenská a konzultační činnost v oblasti cestovního ruchu, obstarávání přepravy zákazníků a jejich zavazadel, prodej a rezervace jízdenek a letenek pro cesty v České republice i v zahraničí, průvodcovská činnost v cestovním ruchu, poskytování informací ohledně cest a dopravy, zprostředkování pronájmu automobilů; (41) organizace a zprostředkování tematických zájezdů, pobytů a výletů, zejména kulturních, sportovních, studijních, pobytových a poznávacích (zábavní a vzdělávací služby); (43) provozování cestovní kanceláře a činnost touroperátora v rámci této třídy, zajišťování ubytování a stravování, poskytování hotelových služeb, poskytování dočasných ubytování, rezervace ubytování v hotelích, penzionech a jiných ubytovacích zařízeních v České republice i v zahraničí.
(511) 35, 39, 41, 43
(540)

Zanzo

(111) **372639**
(220) 26.10.2018
(320) 26.10.2018
(442) 23.01.2019
(151) 02.05.2019
(730) **Medialight s.r.o.**, Platněrská 90/13, Praha 1, Staré Město, 11000, CZ
(740) eLegal advokátní kancelář s.r.o., Mgr. Petra Dolejšová, advokátka, Na příkopě 583/15, Praha 1, Staré Město, 11000
(210) O-551414
(510) (9) informační technologie a audiovizuální, multimediální a fotografické přístroje, přístroje na uchování dat, audiovizuální přístroje a zařízení, multimediální záznamy, nahraný obsah (počítačové programy, data a informace), komunikační zařízení, obsah médií, digitální fotografie ke stažení, diapozitivy (fotografie); (16) tiskoviny, barevné tisky, denní tisk (noviny), věstníky (tiskárenský výrobek), tisky, tiskopisy, obrazy, obrázky, fotografie, fotografie (tištěné), fotografie (paspartované a nepaspartované), podepsané fotografie; (35) reklamní, marketingové a propagační služby, reklamní texty (psaní), vydávání reklamních textů, poskytování prostor, času a médií pro reklamu, rozšiřování reklamních marketingových a propagačních materiálů; (40) služby zapouzdření materiálu v podobě archů pro fotografie, tiskárenské služby, vyvolávání a zpracování fotografií a kinematografických filmů; (41) služby v oblasti vzdělávání, zábavy a sportu, zvuková, obrazová a multimediální produkce a fotografie, online služby knihoven, zejména poskytování elektronických knihovních služeb zaměřených na noviny, časopisy, fotografie a obrázky prostřednictvím online počítačové sítě, služby knihoven poskytované prostřednictvím počítačové databáze obsahující informace vyňaté z novin, vydavatelská činnost a zpravodajství, elektronická vydavatelská činnost, vydávání tiskovin, publikování a editování tiskovin, multimediální vydávání odborných časopisů; (42) vědecké a technologické služby, služby testování v rámci této třídy, služby ověřování a služby kontroly kvality; (45) licence k právním duševního vlastnictví, poskytování licencí k duševnímu vlastnictví.
(511) 9, 16, 35, 40, 41, 42, 45
(540)

AUTO TOP!

(111) **372640**
(220) 27.10.2018
(320) 27.10.2018
(442) 23.01.2019
(151) 02.05.2019
(730) **Cinema Time, s.r.o.**, Radotínská 69/34, Praha 5, Velká Chuchle, 53003, CZ

- (210) O-551445
(591) Barevná
(510) (11) pražičicí stroje, kuchyňské stroje (elektrické) na vaření, elektrické stroje na výrobu pražené kukuřice, elektrické kuchyňské náčiní, elektrické kuchyňské přístroje, elektrické kuchyňské vybavení, elektrické nádoby na přípravu jídel, přístroje a zařízení na vaření potravin, přístroje na ohřívání potravin; (21) plechové nádoby na popcorn, prázdné, k použití v domácnosti, nádobí, kuchyňské náčiní a nádoby; (30) popcorn, karamelový popcorn, ochucený popcorn, pražená kukuřice (popcorn), popcorn s polevou, popcorn s cukrovou polevou, sůl na popcorn, upravený nepražený popcorn, koření na popcorn, karamelový popcorn s praženými ořechy, popcorn pro přípravu v mikrovlnné troubě, kukuřice (pražená), kukuřičné křupky, pražená kukuřice, pražená kukuřice se sýrovou příchutí, pražená kukuřičná zrna; (35) služby bezobslužný maloobchodních prodejen potravin, maloobchodní služby v oblasti potravin, maloobchodní služby v oblasti cukrovinek, maloobchodní služby v oblasti lahůdek, maloobchodní služby v oblasti nástrojů na přípravu pokrmů, maloobchodní služby v oblasti domácích elektrických zařízení, maloobchodní zásilkové služby týkající se potravin, velkoobchodní prodej cukrářských výrobků, velkoobchodní prodej kuchyňských potřeb, obchodní služby a informace pro spotřebitele, nákup zboží a služeb pro jiné podniky, pořádání podnikových prezentací spojených s nákupem a prodejem výrobků, pořádání prezentací pro komerční účely, poskytování informací spotřebitelům v souvislosti s potravinami a nápoji, pronájem prodejních automatů, reklamní služby jiných prodejců, umožňující zákazníkům si služby těchto prodejců pohodlně prohlédnout a porovnat, služby obchodního zprostředkovávání a poradenství v oboru prodeje výrobků a poskytování služeb, služby v oblasti dovozu a vývozu, služby v oblasti obchodní správy vztahující se k internetovému prodeji; (41) firemní pohostinské služby (zábava), informační a poradenské služby vztahující se k zábavě, kina, konzultace v oblasti plánování večírků, konzultační služby v oblasti zábavy, kulturní aktivity, kulturní služby, organizace koncertů, organizace kulturních představení, organizace kulturních, zábavních a sportovních akcí, organizace zábavních aktivit, organizování a plánování recepce, organizování festivalů, organizování festivalů pro zábavní účely, organizování kulturních a uměleckých akcí, organizování večírků, pohostinské služby (zábava), pořádání festivalů pro kulturní účely, pořádání prezentací pro kulturní účely, pořádání předváděcích akcí pro zábavní účely, poskytování kinosálů, produkce filmových studií, provozování prostor pro venkovní rekreační činnosti, provozování zábavních parků, půjčování filmů, půjčování hraček, služby pro promítání kinematografických filmů, služby týkající se dětského dobrodružného hřiště, služby v oblasti kinematografické zábavy, služby v oblasti hudebních festivalů; (43) poskytování jídla a nápojů, bary, bary nabízející ovocné nápoje, bary (služby -), bistra (služby), bufetové služby, bufety rychlého občerstvení, informace o restauracích (služby), hotelové restaurační služby, gril - restaurace, firemní akce (poskytování jídel a nápojů), denní bary (v restauraci, hotelu), delikatesy (restaurace), dekorace potravin.
- (511) 11, 21, 30, 35, 41, 43
(540)



**POHÁDKOVÝ
POPCORN**

- (111) **372641**
(220) 31.10.2018
(320) 31.10.2018
(442) 23.01.2019
(151) 02.05.2019
(730) **BETOSAN s.r.o.**, Na Dolinách 148/28, Praha 4, Podolí, 14700, CZ
(210) O-551514
(510) (2) hydrofobní nátěr (barva).
(511) 2
(540)

FOBISIL

- (111) **372642**
(220) 31.10.2018
(320) 31.10.2018
(442) 23.01.2019
(151) 02.05.2019
(730) **BETOSAN s.r.o.**, Na Dolinách 148/28, Praha 4, Podolí, 14700, CZ
(210) O-551526
(510) (6) betonářská výztuž kovová; (19) bazaltový vyztužovací materiál; (37) vyztužování budov.
(511) 6, 19, 37
(540)

ARMOBET

- (111) **372643**
(220) 31.10.2018
(320) 31.10.2018
(442) 23.01.2019
(151) 02.05.2019
(730) **Appl Michal**, Sokolovská 342/19, Praha 8, Karlín, 18600, CZ
(740) Ing. Roman Vithous, Pavlíkova 605/12, Praha 4, Kamýk, 14200
(210) O-551533
(510) (29) arašidové máslo, arašidové mléko, citronová šťáva pro kulinářské použití, zpracované datle, dušené ovoce, džemy, jablečné pyré, jogurt, kakaové máslo potravinářské, kandované ořechy, kandované ovoce, kefir (mléčný nápoj), kokosové máslo, kokosové mléko pro kulinářské použití, kompoty, kondenzované mléko, konzervované ovoce, Iněná semínka potravinářská, mandlové mléko, margarín, marmeláda, máslo, máslový krém, mléčné koktejly, mléčné výrobky, mléko, mleté mandle, mražené ovoce, ochucené ořechy, ovesné mléko, ovoce konzervované v alkoholu, ovoce obalené v cukru, ovocná dřeň, ovocná kůra, ovocné želé, pomazánky na bázi ořechů, rozinky, rýžové mléko pro kulinářské použití, smetana (mléčný výrobek), sojové mléko, sušený kokos, svačinky na bázi ovoce, šlehačka, tvaroh, upravené ořechy, závorový džem, želé aspiky a rosoly jedlé; (30) bonbony, cukrovinky, cukrářské výrobky, čaj, čokoláda, čokoládové nápoje s mlékem, čokoládové ozdoby na dorty, dezertní pěny (cukrářské výrobky), dorty, fondány (cukrovinky), chalva, kakao, kakaové nápoje s mlékem, karamely (bonbony), káva, kávové nápoje s mlékem, koláče, křehké pečivo, mandlové cukrovinky, mandlové těsto, marcipán, minizákusky (dortíky), náhražky kávy, ořechy v čokoládě, ovocné želé (cukrovinky), palačinky, pastilky (cukrovinky), pomazánky na bázi čokolády, pralinky, příchutě do kávy, mléčný pudink, pudinky, sendviče, sorbety (zmrzliny), sušenky, vaflé, zmrzlina, zrcadlové polevy (glazury), zvykačky (nikoli léčivé); (43) cukrárna (specializovaná restaurace), kavárna, restaurace, pronájem jednacích místností, zajištění stravování.
(511) 29, 30, 43
(540)



- (111) **372644**
(220) 31.10.2018
(320) 31.10.2018
(442) 23.01.2019
(151) 02.05.2019
(730) **Hlouch Filip**, Výprachtice 160, Výprachtice, 56301, CZ
(210) O-551535
(510) (16) umělecké předměty a figuríny z papíru a lepenky a architektonické modely, pytle a balicí a obalové materiály a materiály pro skladování z papíru, lepenky nebo z plastů (plastové pytle), vyučovací pomůcky a potřeby (s výjimkou přístrojů), fotoalba a alba pro sběratele, tiskoviny, papír a lepenka, jednorázové papírové výrobky, a to papírové kapesníky; (28) vánoční ozdoby a umělé vánoční stromky, hračky, hry a žertovné předměty; (35) reklamní, marketingové a propagační služby; (41) vydavatelská činnost a zpravodajství, služby v oblasti vzdělávání, zábavy a sportu.
(511) 16, 28, 35, 41

(540)



(111) **372645**

(220) 31.10.2018

(320) 31.10.2018

(442) 23.01.2019

(151) 02.05.2019

(730) **Žďárek Vojtěch**, Karáskovo náměstí 2641/1, Brno, Židenice, 61500, CZ

(740) GATODE s. r. o., Ing. Mgr. Denisa Dudová, Vršovická 478/51, Praha 10, Vršovice, 10100

(210) O-551541

(510) (9) elektronická data a databáze, systémy na zpracování dat, software pro místní správu sítě (SaaS), počítačový software k provozování elektronického obchodu, který umožňuje svým uživatelům provádět elektronické obchodní transakce prostřednictvím globální počítačové sítě, zařízení na sběr dat, software pro zabezpečení sítě a zařízení; (35) merchandising, reklamní, inzertní a propagační činnost, příprava reklamních kampaní, příprava propagačních kampaní pro obchodní činnost, poradenství ohledně organizování propagačních kampaní pro firmy, online inzerce v počítačové síti, cílený marketing, remarketing, sběr dat, sběr a ukládání informací do počítačových databází, zpracování dat pro jejich sběr k obchodním účelům, služby elektronického obchodu, a to poskytování informací o produktech prostřednictvím telekomunikačních sítí pro reklamní a prodejní účely; (38) služby šíření informací prostřednictvím sítě, poskytování přístupu k platformám nebo portálům na internetu, zabezpečení přístupu k internetu, poskytování zabezpečeného vzdáleného přístupu prostřednictvím internetu k soukromým počítačovým sítím pro uživatele, směrovací a spojovací služby pro telekomunikace.

(511) 9, 35, 38

(540)

WILINE

(111) **372646**

(220) 02.11.2018

(320) 02.11.2018

(442) 23.01.2019

(151) 02.05.2019

(730) **ZEDA Partners s.r.o.**, 5. května 267/51, Milovice, 28924, CZ

(210) O-551595

(591) Barevná

(510) (11) přístroje na sušení, přístroje na sušení vzduchem, přístroje a zařízení na sušení, elektrická zařízení používaná při sušení, elektrické přístroje k odvlhčení objektů; (17) izolace (materiály), izolace ke stavebním účelům, izolace proti vlhkosti budov (materiály), vodotěsné a vlhkosti odolné výrobky a materiály, izolační omítky; (19) membrány odolné proti vlhkosti ze syntetických plastových materiálů, tekuté plastové povrchové nátěry k ochraně před vlhkostí (nikoli barvy), cementové omítky, základové omítky, dokončovací omítky vyrobené z barvené umělé pryskyřice, sanační omítky a nátěry.

(511) 11, 17, 19

(540)



ATMOSAN

(111) **372647**

(220) 02.11.2018

(320) 02.11.2018

(442) 23.01.2019

(151) 02.05.2019

(730) **WHALLEY s.r.o.**, Mikulášovická 552, Velký Šenov, 40778, CZ

(740) FRAÑO advokátní kancelář s.r.o., JUDr. Michal Fraňo, advokát, Truhlářská 1108/3, Praha 1, Nové Město, 11000

(210) O-551600

(510) (29) maso, vepřové maso, krůtí maso, hovězí maso, mražené maso, zavařené maso, zpracované maso, pečené maso, uzené maso, konzervované maso, masové paštiky, masové konzervy, masové pěny, konzervované vepřové maso, konzervované vařené maso, zpracované hovězí maso, dušené hovězí maso, pečené vepřové maso, vařená masová jídla, zpracované masové výrobky, maso a masné výrobky, trhané pečené hovězí maso, trhané pečené vepřové maso, trhané pečené kuřecí maso, hotová jídla obsahující převážně maso, hotová jídla obsahující (převážně) kuřecí maso, vařené maso, masové chuťovky, konzervované hovězí haše (masová směs), bologna (masový výrobek boloňského typu), hotová jídla obsahující převážně kachní maso, hotová jídla obsahující převážně krůtí maso, hotová vařená jídla obsahující převážně krůtí maso, hotová vařená jídla obsahující převážně kuřecí maso, hotová vařená jídla obsahující výhradně nebo téměř výhradně maso; (30) masové šťávy, masové omáčky; (40) konzervování potravin a nápojů.

(511) 29, 30, 40

(540)

VESEKO

(111) **372648**

(220) 02.11.2018

(320) 02.11.2018

(442) 23.01.2019

(151) 02.05.2019

(730) **Herbadent s.r.o.**, K Verneráku 1193/4, Praha 4, Kunratice, 14800, CZ

(740) CJK|T ČERVENKA TURKOVÁ & PARTNERS Advokátní, patentová a známková kancelář, Mgr. Radka Červenková advokátka, Anny Letenské 34/7, Praha 2, Vinohrady, 12000

(210) O-551610

(510) (3) prostředky k čištění zubů, zubní pasty, zubní gely, spreje pro osvěžení dechu, ústní vody, nikoliv pro lékařské účely, neléčivé přípravky určené k hygieně dutiny ústní, kosmetické přípravky, mýdla, gely, pěny a soli do koupele, šampony a jiné přípravky pro ošetřování vlasů, extrakty včetně bylinných extraktů, éterické oleje, silice, roztoky k výplachům a masážím dásní nikoliv pro lékařské účely, vše v rámci této třídy; (5) farmaceutické a léčivé přípravky, zdravotnické výrobky, dietetické přípravky a potraviny pro děti a nemocné, dezinfekční a dezinfekční prostředky, léčebná kosmetika, léčivé gely, léčivé pěny a soli do koupele, bylinné extrakty pro léčebné účely, bylinné přípravky pro léčebné účely, medicínální čaje, medicínální vína, vitamínové přípravky, náplasti a obvazový materiál, vše pro lékařské účely, farmaceutické přípravky k použití ve stomatologii, přípravky pro ústní hygienu pro lékařské účely, ústní vody pro léčebné účely, zubní gely pro léčebné účely, léčivá žvýkačka, farmaceutické přípravky pro léčbu onemocnění dásní, roztoky k výplachům a masážím dásní; (21) náčiní k mechanickému čištění a ošetřování zubů, zubní kartáčky, mezizubní kartáčky, nit' zubní, párátko, pouzdra na zubní kartáčky, držáky na zubní nitě, nástroje na čištění jazyka pro osobní potřebu; (35) propagační činnost a reklama prostřednictvím jakéhokoliv média, zejména prostřednictvím internetu, marketing, plánování obchodních a propagačních akcí, obchodní administrativa, kancelářské činnosti, velkoobchod, maloobchod a zprostředkování obchodu s výše uvedenými výrobky ve třídách 3, 5 a 21; (41) organizování a pořádání vzdělávacích akcí, školení a společenských akcí týkajících se zubní hygieny a péče o dutinu ústní; (44) poradenské služby týkající se zubní hygieny a péče o dutinu ústní, poradenství v oboru péče o tělo a krásu.

(511) 3, 5, 21, 35, 41, 44

(540) **HERBADENT Unikátní receptura pro zdravá ústa**

(111) **372649**

(220) 08.11.2018

(320) 08.11.2018

(442) 23.01.2019

(151) 02.05.2019

(730) **Ragnatelli Giuseppe**, Tábořská 568/67, Praha 4, Nusle, 14000, CZ

(210) O-551726

(510) (3) kosmetické přípravky, parfumerie, přípravky pro osobní hygienu; (44) kadeřnictví, služby kadeřnictví a salónu krásy, holičské služby, holičství, hygienická a kosmetická péče.

(511) 3, 44
(540)



(111) **372650**

(220) 09.11.2018

(320) 09.11.2018

(442) 23.01.2019

(151) 02.05.2019

(730) **FALCOM s.r.o.**, Nechvilova 1854/12, Praha 4, Chodov, 14800, CZ

(210) O-551745

(510) (12) brašny na jízdní kola, košíky na jízdní kola, sedla pro jízdní kola, dětské bezpečnostní sedačky do vozidel; (28) hračky pro domácí zvířata; (35) poskytování obchodních informací prostřednictvím webových stránek, prezentace výrobků v komunikačních médiích pro účely maloobchodu.

(511) 12, 28, 35

(540)



(111) **372651**

(220) 09.11.2018

(320) 09.11.2018

(442) 23.01.2019

(151) 02.05.2019

(730) **Stejskal Jakub**, Polská 1224/12, Praha 2, Vinohrady, 12000, CZ

(210) O-551750

(510) (16) papír a lepenka, tiskárenské výrobky, potřeby pro vazbu knih, fotografie, papírové zboží a kancelářské potřeby s výjimkou nábytku, lepidla pro kancelářské potřeby nebo pro domácí potřebu, potřeby pro rýsování a kreslení a potřeby pro umělce, malířské štětce, instruktážní a výukové materiály, plastové archy, fólie a sáčky pro balení a obaly, tiskařské typy, štočky; (41) vzdělávání, školení, zábava, sportovní a kulturní činnosti.

(511) 16, 41

(540)

Kniha na slepo

(111) **372652**

(220) 12.11.2018

(320) 12.11.2018

(442) 23.01.2019

(151) 02.05.2019

(730) **Čaloun Milan**, Stará Vráž 88, Vráž, 39832, CZ

(210) O-551758

(510) (3) kosmetické přípravky s obsahem medu, propolisu a mateří kašičky, krémy a pomády, pleťové masky; (4) včelí vosk, včelí vosk na výrobu kosmetiky, včelí vosk na výrobu svíček, včelí vosk pro další zpracování, voskové svíčky na svícení, včelí vosk na výrobu mastí; (5) pylové potravinové doplňky, propolisové potravinové doplňky, včelí pyl pro účely výživy, včelí pyl používaný jako dietní potravinový doplněk, propolis pro farmaceutické účely, mateří kašička pro farmaceutické účely, včelí mateří kašička pro léčebné účely; (30) med, potravinářské výrobky s obsahem

medu v rámci této třídy včetně medů ochucených a obohacených, propolis a mateří kašička pro potravinářské účely; (32) nealkoholické medové nápoje, mošty, nealkoholický cidre; (33) alkoholické nápoje s obsahem medu, medovina, mošty jablečné kvašené, mošt alkoholizovaný (cidre); (35) maloobchodní a/nebo velkoobchodní prodej včelařských výrobků, zejména výše uvedených výrobků ve třídách 3, 4, 5, 30, 32 a 33, marketingová činnost v oblasti včelařských výrobků, zejména výrobků výše uvedených ve třídách 3, 4, 5, 30, 32 a 33, zprostředkování obchodu s včelařskými výrobky, zejména s výše uvedenými výrobky ve třídách 3, 4, 5, 30, 32 a 33, služby obchodního zprostředkování s včelařskými výrobky, zejména s výše uvedenými výrobky ve třídách 3, 4, 5, 30, 32 a 33, propagační marketing, internetový marketing, reklama, rozšiřování reklamních marketingových a propagačních materiálů, propagace, propagace a styk s veřejností.

(511) 3, 4, 5, 30, 32, 33, 35

(540)



(111) **372653**

(220) 14.11.2018

(320) 14.11.2018

(442) 23.01.2019

(151) 02.05.2019

(730) **Svrček Jan Mgr.**, Jugmannova 28, Praha, 11000, CZ

(210) O-551836

(510) (41) sportovní a kulturní činnost, vzdělávání, školení, zábava.

(511) 41

(540)

CRMMAF

(111) **372654**

(220) 14.11.2018

(320) 14.11.2018

(442) 23.01.2019

(151) 02.05.2019

(730) **Svrček Jan Mgr.**, Jugmannova 28, Praha, 11000, CZ

(210) O-551837

(510) (41) sportovní a kulturní činnost, vzdělávání, školení, zábava.

(511) 41

(540)

CZMMAF

(111) **372655**

(220) 14.11.2018

(320) 14.11.2018

(442) 23.01.2019

(151) 02.05.2019

(730) **Svrček Jan Mgr.**, Jugmannova 28, Praha, 11000, CZ

(210) O-551838

(510) (41) sportovní a kulturní činnost, vzdělávání, školení, zábava.

(511) 41

(540)

CZEMMAF

(111) **372656**

(220) 15.11.2018

(320) 15.11.2018

(442) 23.01.2019

(151) 02.05.2019

(730) **EKOFOF a.s.**, Železniční 566/7, Olomouc, Chválkovice, 77900, CZ

(740) Ing. Petr Soukup, tř. Svobody 43/39, Olomouc, 77900

(210) O-551853

(510) (8) odvíječe cívek s lepícími páskami, odvíječe folií, odvíječe pásek, uzavírače kartonů (vše ručně ovládané nástroje); (16) dávkovače lepících pásek, odvíječe lepících pásek, vše pro kancelářské potřeby; (35) zprostředkovatelská činnost v oblasti obchodu, export a import, maloobchodní a velkoobchodní prodej, vše pro výrobky uvedené ve tř. 8 a 16.

(511) 8, 16, 35
(540)



(111) **372657**

(220) 15.11.2018
(320) 15.11.2018
(442) 23.01.2019
(151) 02.05.2019

(730) **Pelánek René Ing.**, Čs. exilu 473/17, Ostrava - Poruba, 70800, CZ
(740) Ing. Pavel Nádvořník s.r.o., Klínová 620/1, Ostrava, Hulváky, 70900
(210) O-551856

(510) (30) káva, čaj, kakao a jejich náhražky, hotové kávové nápoje, nápoje na bázi kávy, přichutě do kávy, výtažky z kávy k ochucování potravin, výtažky z kakaa k ochucování nápojů, směsi kávových extraktů a kávových výtažků, rostlinné přípravky používané jako náhražky kávy, aromatické přípravky k výrobě bylinných čajů, pražená kávová zrna, kávové kapsle, čokoláda, čokoládové nápoje, zákusky, moučníky, dorty, koláče, cukroví, cukrovinky, pečivo, sladké pečivo, sušenky, domácí pekařské a cukrářské výrobky, bonbóny, zmrzlina, zmrzlinové výrobky, výrobky z obilovin; (35) maloobchodní nebo velkoobchodní činnost, zprostředkovatelská obchodní činnost, e-shop, to vše se zaměřením na prodej a zprostředkování prodeje výrobků uvedených výše ve třídě 30, reklama, propagace, inzerce, reklama on-line v počítačové síti, marketing, vystavování a nabízení kávy k prodeji, obchodní výstavy, předvádění/obchodní prezentace produktů; (43) služby zajišťující stravování a nápoje, služby týkající se přípravy jídel a nápojů, poskytování potravin a nápojů, kavárny, cukrárny, vinárny.

(511) 30, 35, 43
(540)



(111) **372658**

(220) 15.11.2018
(320) 15.11.2018
(442) 23.01.2019
(151) 02.05.2019

(730) **Klinika Yes Visage a.s.**, K sopce 839/30, Praha 5, Jinonice, 15800, CZ
(740) Macek and Partners, Mgr. Jiří Macek, Sázavská 751/16, Praha 2, Vinohrady, 12000

(210) O-551857

(510) (35) reklamní, inzertní a propagační činnost, marketing, licence na výrobky a služby ostatních (komerční správa), obchodní nebo podnikatelský průzkum, personální poradenství, pořádání veletrhů pro obchodní a reklamní účely, merchandising, organizační zabezpečování televizního vysílání, reklama (propagace), reklama on-line v počítačové síti, pronájem reklamních materiálů, rozšiřování reklamních nebo inzertních materiálů, poskytování prostoru, času a médií pro reklamu, služby v oblasti grafické úpravy pro reklamní účely; (38) digitální vysílání, on-line přenos informací, vysílání programů přes internet, poskytování internetových diskusních fór, podcasting, televizní komunikační služby, televizní vysílání pro mobilní telefony, vysílání kabelové televize, videovysílání, zpoplatnění

televizní vysílání, šíření, výměna nebo získávání zpráv a informací, šíření elektronických časopisů, informací, elektronických periodik, knih v elektronické podobě, audio nebo audiovizuálních děl prostřednictvím informační, datové, elektronické, komunikační, telekomunikační nebo počítačové sítě, informační služby na internetu související s televizním vysíláním; (41) nakladatelství a vydavatelství, ediční činnost, publikační činnost, digitální video, elektronické publikování, reportážní služby, vydávání a publikování knih, časopisů, vydávání elektronických publikací, psaní scénářů, tvorba a šíření audiovizuálních děl, zpravodajství, publicistika, televizní zpravodajství, rozhlasové zpravodajství, obrazové zpravodajství, televizní produkce, filmová produkce, tvorba a výroba televizních a audiovizuálních programů, zprostředkování v oblasti kultury, výchovy, zábavy a sportu, výchovná, vzdělávací, soutěžní a zábavní činnost, zábavní, kulturní nebo vzdělávací představení, organizace společenských a kulturních akcí, organizace, provozování a provádění her a soutěží i veřejných, digitální zpracování obrazu, elektronické publikování, vydávání elektronických knih a on-line časopisů, poskytování publikací z celosvětové počítačové sítě nebo internetu s možností prohlédávání, psaní a zveřejňování textů kromě reklamních, poskytování služeb výchovných, vzdělávacích, soutěžních, kulturních a zábavních prostřednictvím internetu a jiných sítí.

(511) 35, 38, 41
(540)

YESMAG

(111) **372659**

(220) 19.11.2018
(320) 19.11.2018
(442) 23.01.2019
(151) 02.05.2019

(730) **Neuberg Lumír Ing.**, Bolevec č. ev. 3106, Plzeň, 30100, CZ
(740) LANGROVA, s.r.o., Skrétova 1011/48, Plzeň, Jižní Předměstí, 30100
(210) O-551934

(591) Barevná

(510) (9) software; (35) reklama, propagace, služby personální agentury, pomoc při řízení obchodu a obchodních činnostech, management; (42) provozování webových portálů (tvorba a správa webových stránek); (43) zajišťování jídel a nápojů, restaurační služby, zajišťování ubytování.

(511) 9, 35, 42, 43
(540)



(111) **372660**

(220) 19.11.2018
(320) 19.11.2018
(442) 23.01.2019
(151) 02.05.2019

(730) **Chytrý – ARES Radoslav Ing.**, Západní 757/17, Olomouc, Neředín, 77900, CZ

(740) Halaxová & Halaxová TETRAPAT, Mgr. Eva Halaxová, Jinonická 804/80, Praha 5, Košíře, 15800

(210) O-551940

(591) Barevná

(510) (35) reklamní služby, potisk reklamních předmětů, návrhy a zhotovování reklamních ploch na různých nosičích včetně velkoplošných, reklamní a propagační kampaně, grafické a tiskové služby související s reklamou a s hospodářskou činností podniků, marketingové služby, poradenská činnost v

oblasti reklamy a marketingu, návrhy, úpravy a realizace reklamních a propagačních materiálů, tvorba reklamních produktů určených k šíření prostřednictvím internetu a jiných informačních sítí včetně šíření rozhlasem a televizi.

(511) 35
(540)

ARES

(111) **372661**
(220) 20.11.2018
(320) 20.11.2018
(442) 23.01.2019
(151) 02.05.2019
(730) **Terpenix s.r.o.**, Kamýcká 1777/31, Litoměřice, Předměstí, 41201, CZ
(210) O-551962
(510) (21) kuchyňské potřeby; (31) zemědělské plodiny (nezpracované); (44) zemědělské služby.
(511) 21, 31, 44
(540)

ZEMBOX

(111) **372662**
(220) 20.11.2018
(320) 20.11.2018
(442) 23.01.2019
(151) 02.05.2019
(730) **Seco Industries, s.r.o.**, Podnikatelská 552, Praha 9, Běchovice, 19011, CZ
(740) Ing. Dobroslav Musil, patentová kancelář, Ing. Dobroslav Musil, Zábrdovická 801/11, Brno, Zábrdovice, 61500
(210) O-551972
(510) (7) zemědělské stroje a zařízení, žací stroje, jejich součásti a příslušenství; (12) traktory, žací traktory, jejich součásti a příslušenství; (37) servis a opravy zemědělských strojů, traktorů, zámečnické práce.
(511) 7, 12, 37
(540)

 **SECO**

(111) **372663**
(220) 20.11.2018
(320) 20.11.2018
(442) 23.01.2019
(151) 02.05.2019
(730) **Seco Industries, s.r.o.**, Podnikatelská 552, Praha 9, Běchovice, 19011, CZ
(740) Ing. Dobroslav Musil, patentová kancelář, Ing. Dobroslav Musil, Zábrdovická 801/11, Brno, Zábrdovice, 61500
(210) O-551973
(510) (7) zemědělské stroje a zařízení, žací stroje, jejich součásti a příslušenství; (12) traktory, žací traktory, jejich součásti a příslušenství; (37) servis a opravy zemědělských strojů, traktorů, zámečnické práce.
(511) 7, 12, 37

(540)



(111) **372664**
(220) 20.11.2018
(320) 20.11.2018
(442) 23.01.2019
(151) 02.05.2019
(730) **ROUCEK Group s.r.o.**, Rvačov 154, Roudnice nad Labem, 41301, CZ
(210) O-551975
(510) (9) software, počítačový software; (35) konzultační a poradenské služby v pomoci v oblasti reklamní, marketingové a propagační činnosti.
(511) 9, 35
(540)

InsightSofa

(111) **372665**
(220) 21.11.2018
(320) 21.11.2018
(442) 23.01.2019
(151) 02.05.2019
(730) **Benefit IP Spółka z ograniczoną odpowiedzialnością Spółka komandytowa**, Plac Europejski 2, 00-844 Warszawa, PL
(740) Všeťečka Zelený Švorčík Kalenský a partneři, advokátní a patentová kancelář, JUDr. Michal Havlík, Hálkova 1406/2, Praha 2, Nové Město, 12000
(210) O-552021
(591) Barevná
(510) (9) kódované magnetické karty, předem nahanané magnetické karty, čipové karty, kreditní karty, magnetické nosiče dat, magnetické nosiče informací, hotovostní karty, vestavěné čtečky karet, kódované věrnostní karty, kódované elektronické čipové karty, fotografické, kinematografické a optické přístroje, přístroje a zařízení na vedení, transformaci, akumulaci, regulaci nebo řízení elektrického proudu, přístroje na přenos zvuku, přístroje na přenos obrazu, přístroje na reprodukci obrazu, přístroje na reprodukci zvuku, přístroje na záznam obrazu, přístroje pro záznam zvuku, magnetické nosiče dat, záznamové disky, kalkulačky, zařízení na zpracování dat a počítače, čtečky (zařízení pro zpracování dat), čtečky čárových kódů, počítačový software; (16) šeky, tištěné kupóny, čárové poukázky, kreditní karty (nemagnetické), lístky, brožury, časopisy [periodika], deníky, vyučovací pomůcky a potřeby, katalogy, oběžníky, věrnostní karty z papíru, dárkové poukazy (karty), registrační karty, neelektronické kreditní karty, kancelářské potřeby, s výjimkou nábytku; (35) pronájem reklamního materiálu, pronájem reklamních ploch, propagace, správa zákaznických věrnostních, motivačních nebo propagačních programů, organizování, provozování a kontrola věrnostních a motivačních programů, organizace a řízení obchodních motivačních a věrnostních programů, organizační konzultace týkající se věrnostních programů pro zákazníky, služby v oblasti věrnostních karet, obchodní dotazy, průzkum veřejného mínění, služby v oblasti obchodního managementu, obchodní administrativa, služby v oboru kancelářských prací, správa plánů zaměstnaneckých výhod; (36) vydávání hodnotných poukázek, vydávání kreditních a debetních karet, vydávání poukázek, finanční informace, informace o pojištění, služby finanční, služby týkající se kreditních a debetních karet, půjčky na splátky, finanční operace, vyřizování finančních transakcí, zprostředkování pojištění, pojišťovací služby, vydávání předplacených karet, vydávání poukázek v souvislosti s věrnostními programy; (41) informace o rekreaci, poskytování služeb zábavních klubů, služby klubů zdraví, pořádání a vedení konferencí, pořádání, vedení a organizace workshopů [školení], organizování soutěží, příprava a pořádání vzdělávacích kurzů, služby tělesné výchovy, organizování sportovních a prázdninových táborů, organizování sportovních událostí a sportovních soutěží, organizování zábavy, informace

o zábavě a výchově, organizování sportovních událostí, poskytování volnočasových a rekreačních zařízení, poskytování muzejních zařízení [předvádění, výstavy], publikování audioknih, publikování vzdělávacích materiálů, publikování lékařských textů, vzdělávací a poradenské služby v oblasti fyzické kondice, rezervace vstupenek a objednávkové služby pro kulturní akce, služby rezervace divadelních vstupenek, kina; (42) hosting webových stránek, analýza a tvorba počítačových systémů, konzultace v oblasti počítačového hardwaru, instalace, aktualizace, údržba, kopírování, tvorba a pronájem počítačového softwaru, počítačové programování, převod dat nebo dokumentů z fyzických nosičů na elektronická média, převod dat prostřednictvím počítačového softwaru, pronájem počítačového hardwaru, vytváření a údržba webových stránek pro druhé, včetně vytváření on-line portálů a podpory informačních technologií pro on-line portály; (43) poskytování jídla a nápojů, restaurace, stravovací služby a kavárny, dočasné ubytování.

(511) 9, 16, 35, 36, 41, 42, 43
(540)

 **MultiSport Dny zdraví**

(111) **372666**

(220) 22.11.2018

(320) 22.11.2018

(442) 23.01.2019

(151) 02.05.2019

(730) **ANILO DRINKS s.r.o.**, Masarykovo nám. 3/20, Říčany, 25101, CZ

(740) GATODE s. r. o., Ing. Mgr. Denisa Dudová, Vršovická 478/51, Praha 10, Vršovice, 10100

(210) O-552046

(510) (30) káva, kávové příchuti a aroma, mletá a zrnková káva, nápoje obsahující kávu, kávové extrakty, kávové náhražky a extrakty z kávových náhražek, instantní káva a nápoje na bázi kávy, káva bez kofeinu, extrakty z kávy bez kofeinu, cikorka a extrakty z cikorky, kakao, nápoje obsahující kakao, kakaové výrobky, čaj, bylinkový čaj, čajové směsi, čokoláda, prášková čokoláda a vanilka, ledová káva, ledový čaj, ledová čokoláda; (32) nealkoholické nápoje, nealkoholické aperitivy, citronády, nealkoholické koktejly, minerální vody (nápoje), přípravky na výrobu nápojů, nápoje iontové, nápoje z nealkoholických šťáv, prášky na přípravu šumivých nápojů, příchutě na výrobu nápojů, přípravky na výrobu sodovky, přípravky na výrobu likérů, sirupy na výrobu nápojů, sirupy na limonády, tablety na přípravu šumivých nápojů, výtažky k přípravě nápojů, energetické nápoje, energetické nápoje obsahující kofein, energetické nápoje (k jiným než lékařským účelům), pivo a pivovarnické výrobky; (33) alkoholické nápoje, vína, šumivá vína, mošt alkoholizovaný (cidre), lihoviny a likéry, přípravky k výrobě alkoholických nápojů, předpřipravené alkoholické nápoje; (35) maloobchodní prodej, zásilkový prodej a elektronický obchod (e-shop) prostřednictvím komunikačních sítí (Internet) s kávou, čajem, kakaem, nealkoholickými a alkoholickými nápoji, pivem, vínem a energetickými nápoji, merchandising, reklamní, inzertní a propagační činnost, informačně-obchodní činnost, organizování propagačních nebo komerčních výstav a předvádění výrobků a služeb pro komerční a reklamní účely.

(511) 30, 32, 33, 35

(540)

ALDRINKS

(111) **372667**

(220) 22.11.2018

(320) 22.11.2018

(442) 23.01.2019

(151) 02.05.2019

(730) **ANILO DRINKS s.r.o.**, Masarykovo nám. 3/20, Říčany, 25101, CZ

(740) GATODE s. r. o., Ing. Mgr. Denisa Dudová, Vršovická 478/51, Praha 10, Vršovice, 10100

(210) O-552047

(510) (30) káva, kávové příchuti a aroma, mletá a zrnková káva, nápoje obsahující kávu, kávové extrakty, kávové náhražky a extrakty z kávových náhražek, instantní káva a nápoje na bázi kávy, káva bez kofeinu, extrakty z kávy bez kofeinu, cikorka a extrakty z cikorky, kakao, nápoje obsahující kakao, kakaové výrobky, čaj, bylinkový čaj, čajové směsi, čokoláda, prášková

čokoláda a vanilka, ledová káva, ledový čaj, ledová čokoláda; (32) nealkoholické nápoje, nealkoholické aperitivy, citronády, nealkoholické koktejly, minerální vody (nápoje), přípravky na výrobu nápojů, nápoje iontové, nápoje z nealkoholických šťáv, prášky na přípravu šumivých nápojů, příchutě na výrobu nápojů, přípravky na výrobu sodovky, přípravky na výrobu likérů, sirupy na výrobu nápojů, sirupy na limonády, tablety na přípravu šumivých nápojů, výtažky k přípravě nápojů, energetické nápoje, energetické nápoje obsahující kofein, energetické nápoje (k jiným než lékařským účelům), pivo a pivovarnické výrobky; (33) alkoholické nápoje, vína, šumivá vína, mošt alkoholizovaný (cidre), lihoviny a likéry, přípravky k výrobě alkoholických nápojů, předpřipravené alkoholické nápoje; (35) maloobchodní prodej, zásilkový prodej a elektronický obchod (e-shop) prostřednictvím komunikačních sítí (Internet) s kávou, čajem, kakaem, nealkoholickými a alkoholickými nápoji, pivem, vínem a energetickými nápoji, merchandising, reklamní, inzertní a propagační činnost, informačně-obchodní činnost, organizování propagačních nebo komerčních výstav a předvádění výrobků a služeb pro komerční a reklamní účely.

(511) 30, 32, 33, 35

(540)



(111) **372668**

(220) 26.11.2018

(320) 26.11.2018

(442) 23.01.2019

(151) 02.05.2019

(730) **Schmid Jan**, Repinova 2268/24a, Ostrava, Moravská Ostrava, 70200, CZ

(210) O-552099

(591) Barevná

(510) (29) mléčné koktejly, mléčné nápoje s převážujícím podílem mléka.

(511) 29

(540)



(111) **372669**

(220) 26.11.2018

(320) 26.11.2018

(442) 23.01.2019

(151) 02.05.2019

(730) **Majer Tomáš**, Drážní 255, Třemošná, 33011, CZ

(740) **POLÁČEK** a kol. Patentová a známková kancelář, Ing. Jiří Poláček, patentový zástupce, Dominikánská 6, Plzeň, 30112

(210) O-552103

(591) Barevná

(510) (16) balicí papír, blahopřání, brožury, celofán, periodika, kalendáře, kapesníky papírové, noviny, obálky, papírové a kartonové obaly, papír toaletní, papírenské výrobky, ubrousky papírové, ubrusy papírové, plakáty, pohlednice, praporky papírové, prostírání papírové, sáčky papírové a plastové (jako obaly), ručníky papírové, školní potřeby (papírnické zboží), tužky, folie na balení z plastických hmot, zápisníky; (29) maso a masné výrobky, droby, vnitřnosti, dršťky, drůbež neživá, uzeniny, huspeniny, paštiky, pomazánky, tukové pomazánky na chléb, masové výtažky, přípravky na výrobu bujónů a polévek, polévky, bujóny, tlačenka, konzervy masové, rybí, ryby a polotovary z ryb, humři (neživí), koryši, sumři a měkkýši (neživí), zvěřina, mléko a mlékárenské výrobky jako sýr, jogurt,

kefir, máslo, smetana, šlehačka, solené a mražené potraviny na bázi masa, ryb a zeleniny, saláty zeleninové a ovocné, nakládaná zelenina, vejce, kaviár, huspenina, kyselé zelí; (30) potraviny z mouky, cukrovinky a cukroví, dorty, zákusky, suchary a sušenky, kakaové a kávové nápoje, chléb, pečivo, koláče, perník, jemné pečivo, sendviče, hamburgery, zmrzlina a zmrzlinové poháry a nápoje, zálivky na saláty, chuťové omáčky, masové paštiky zapečené v těstě, palačinky, tortily, těstoviny; (31) živá zvířata, včetně drůbeže, živé ryby, živí měkkýši, sumýši, korýši a ústřice; (39) balení, doprava a skladování; (40) konzervování potravin, uzení masa, porážka zvířat; (43) služby spojené se stravováním, rychlé občerstvení, provoz kavárny a cukrárny, catering.

(511) 16, 29, 30, 31, 39, 40, 43
(540)



(111) **372670**

(220) 26.11.2018
(320) 26.11.2018
(442) 23.01.2019
(151) 02.05.2019

(730) **Majer Tomáš**, Drážní 255, Třemošná, 33011, CZ
(740) POLÁČEK a kol. Patentová a známková kancelář, Ing. Jiří Poláček, patentový zástupce, Dominikánská 6, Plzeň, 30112

(210) O-552104

(510) (16) balicí papír, blahopřání, brožury, celofán, periodika, kalendáře, kapesníky papírové, noviny, obálky, papírové a kartonové obaly, papír toaletní, papírenské výrobky, ubrousky papírové, ubrusy papírové, plakáty, pohlednice, praporečky papírové, prostírání papírové, sáčky papírové a plastové (jako obaly), ručníky papírové, školní potřeby (papírnické zboží), tužky, folie na balení z plastických hmot, zápisníky; (29) maso a masné výrobky, droby, vnitřnosti, dršťky, drůbež neživá, uzeniny, huspeniny, paštiky, pomazánky, tukové pomazánky na chléb, masové výtazky, přípravky na výrobu bujónů a polévek, polévky, bujóny, tlačěnka, konzervy masové, rybí, ryby a polotovary z ryb, humří (neživí), korýši, sumýši a měkkýši (neživí), zvěřina, mléko a mlékárenské výrobky jako sýr, jogurt, kefir, máslo, smetana, šlehačka, solené a mražené potraviny na bázi masa, ryb a zeleniny, saláty zeleninové a ovocné, nakládaná zelenina, vejce, kaviár, huspenina, kyselé zelí; (30) potraviny z mouky, cukrovinky a cukroví, dorty, zákusky, suchary a sušenky, kakaové a kávové nápoje, chléb, pečivo, koláče, perník, jemné pečivo, sendviče, hamburgery, zmrzlina a zmrzlinové poháry a nápoje, zálivky na saláty, chuťové omáčky, masové paštiky zapečené v těstě, palačinky, tortily, těstoviny; (31) živá zvířata, včetně drůbeže, živé ryby, živí měkkýši, sumýši, korýši a ústřice; (39) balení, doprava a skladování; (40) konzervování potravin, uzení masa, porážka zvířat; (43) služby spojené se stravováním, rychlé občerstvení, provoz kavárny a cukrárny, catering.

(511) 16, 29, 30, 31, 39, 40, 43
(540)



(111) **372671**

(220) 26.11.2018

(320) 26.11.2018

(442) 23.01.2019

(151) 02.05.2019

(730) **TART, s.r.o.**, Vinohradská 366/91, Brno, 61800, CZ

(210) O-552110

(591) Barevná

(510) (16) papír a lepenka, tiskárenské výrobky, potřeby pro vazbu knih, fotografie, papírnické zboží a kancelářské potřeby s výjimkou nábytku, lepidla pro kancelářské potřeby nebo pro domácnost, potřeby pro rýsování a kreslení a potřeby pro umělce, malířské štětce, instruktážní a výukové materiály, plastové archy, fólie a sáčky pro balení a obaly, tiskařské typy, štočky; (17) kaučuk, gutaperča, guma, azbest, slída, nezpracované a jako polotovary a jejich náhražky, plastické hmoty a pryskyřice v extrudované formě pro použití ve výrobě, těsnění, ucpávací a izolační materiály, ohebná nekovová potrubí, trubky a hadice.

(511) 16, 17

(540)



(111) **372672**

(220) 26.11.2018

(320) 26.11.2018

(442) 23.01.2019

(151) 02.05.2019

(730) **SENESI, SE**, Budějovická 1228, Vodňany, Vodňany II, 30100, CZ

(740) Advokátní kancelář Ungr, Knaizl & spol., s.r.o., JUDr. Zdeněk Knaizl, Harantova 511/14, Plzeň, Jižní Předměstí, 30100

(210) O-552124

(591) Barevná

(510) (1) tmely a lepidla spadající do této třídy, silikony; (6) lišty kovové, koše kovové, kovové ventily pro vodovodní potrubí, kovové dveře, hliníkové vchodové dveře, dveřní zámky, kovová a hliníková okna, kovové podlahy, kovové dveřní kliky, kovové odtokové sifony; (7) elektrické kuchyňské nástroje a náčiní, kuchyňské elektrické stroje; (9) počítačový software pro navrhování koupelen a kuchyní, elektronické váhy k použití v kuchyni; (11) sanitární technika a zařízení, armatury v rámci této třídy, koupací vany, hydromasážní vany, sprchové vany a vaničky, sprchové kouty a boxy, kuchyňské dřezy, kuchyňské digestoře, hygienická zařízení, sprchové koncovky, sedátka záchodová, umyvadla, hydromasážní systémy, hydromasážní panely, kulové ventily, toaletní splachovací páky, sanitární kalová čerpadla, roháčky, to vše spadající do této třídy, koupelnové zařízení, přístroje pro topení a sušení, vanové zástěny, wc mísy, bidety, pisoáry, vodovodní baterie, zařízení pro filtraci, rozvod a ohřívání vody, přístroje pro klimatizaci, chlazení a osvětlení, infrazářiče, zařízení pro sauny, infrazauny, ventilací a čisticí zařízení, zařízení a přístroje na vaření, ohřívání, chlazení, mražení a přípravu jídel a nápojů; (17) ohebné a trubkové rozvody z plastických hmot, trubkové fitinky a armatury z plastických hmot, spárovací hmoty; (19) keramické obklady a dlažby, mozaiky pro stavebnictví, lišty nekovové, dřevěné dveře, nekovové dveře, skleněné dveře, vinylová okna, okna nekovová, plastová střešní okna, dřevěné podlahy, laminátové podlahy, parketové podlahy; (20) koupelnový a kuchyňský nábytek, zrcadla, věšáky a háčky na oděvy nekovové, rámy, nekovové dveřní kliky, vestavěné skříně, bytové zařízení v rámci této třídy; (21) náčiní a nádoby určené pro domácnost, koupelnu, kuchyň, koupelnové doplňky spadající do této třídy, koše, dávkovače mýdla, obaly a mísky na mýdlo, dávkovače na toaletní papír, zásobníky na papírové ručníky, skleněné a porcelánové výrobky určené pro užití v koupelně v rámci této třídy, sušáky na prádlo, čisticí a úklidové potřeby, toaletní potřeby a potřeby do koupelny, kuchyňské potřeby; (24) sprchové závěsy z textilu nebo umělé hmoty; (27) předložky koupelnové, rohože, rohožky; (35) reklamní, propagační a inzertní činnost, organizování výstav komerčních a reklamních, maloobchodní a velkoobchodní činnost a internetový obchod s výše uvedenými výrobky ve třídách 1, 6, 7, 9, 11, 17, 19, 20, 21, 24 a 27; (37) stavebnictví, budování staveb, včetně jejich změn, udržovacích prací na nich a jejich odstraňování, opravy ve stavebnictví, poradenská a konzultační činnost ve stavebnictví; (39) doprava, skladování; (42) stavební inženýrství, projektování, technický dozor a inspekce, grafické práce

související se stavebnictvím, posudky (expertizy) stavebních prací, navrhování koupelen a kuchyní (design), architektonický design, design nábytku, odborné konzultační služby vztahující se k designu kuchyní a koupelen, tvorba a navrhování software.

(511) 1, 6, 7, 9, 11, 17, 19, 20, 21, 24, 27, 35, 37, 39, 42
(540)



(111) **372673**
(220) 27.11.2018
(320) 27.11.2018
(442) 23.01.2019
(151) 02.05.2019
(730) **DEBRA ČR, z.ú.**, Černopolní 212/9, Brno, Černá Pole, 61300, CZ
(740) Chytilová & spol., patentová kancelář, s.r.o., Revoluční 725/11, Praha 1, Staré Město, 11000

(210) O-552143
(591) Barevná

(510) (14) pouzdra na šperky, pouzdra na hodiny a hodinky, klenoty a šperky, bižuterie, chronometry, drahé kameny, perly a drahé kovy, jakož i jejich imitace, hodinářské výrobky, identifikační náramky (klenoty), kazety na hodinky, kazety na šperky, kroužky na klíče, řetízky na klíče a přívěšky k nim, klenotnické zboží, manžetové knoflíky, medaile, mince, odznaky z drahých kovů, přístroje na měření času, ozdoby vyrobené z drahých kovů či kamenů nebo jejich napodobenin nebo potažené drahými kovy nebo jejich napodobeninami, růžence, slitiny drahých kovů (vyjma těch pro zubní lékařství), sochy a figurky vyrobené z drahých kovů či kamenů nebo jejich napodobenin nebo potažené drahými kovy nebo jejich napodobeninami, trofeje z drahých kovů; (21) figurky z křišťálu, keramiky nebo kameniny, kosmetické a toaletní pomůcky a potřeby do koupelny, křišťálové ozdoby, pokladničky (prasátka), sochy, figurky, plakety a medaile a umělecké předměty vyrobené z materiálů jako porcelán, terakota nebo sklo, zahrnuté v této třídě; (24) látkové kapesníky, kuchyňský textil a stolní prádlo, koupelnový textil, látky, textilie, ložní prádlo a příkrývky, potahy a povlaky na nábytek, prádlo (nikoliv osobní), závěsy na stěnu, textilní filtrační materiály, textilní etikety, textilní výrobky a náhradní součásti pro textilní výrobky, záclony a závěsy, ubrusy, utěrky z textilních materiálů, utěrky na nádobí, textilní předměty do domácnosti, spací pytle, spací vaky pro děti, ručníky, osušky, dětské deky, cestovní příkrývky, froté materiál; (25) oděvy, obuv, pokrývky hlavy, župany, zástěry, uniformy, textilní bryndáčky, sportovní oblečení, sportovní obuv, svatební šaty, taneční oblečení, taneční obuv, těhotenské oděvy, společenské oděvy, spodní prádlo, šátky, rybářské oděvy, rybářská obuv, rukavice, rozlišovací vesty, reflexní bundy, pyžama, punčochy a ponožky, punčochové zboží, plážové oblečení, plavky, pásky, pantofle, opasky, masky na oči, motýlky, noční košile, kožichy, kravaty, kšandy, lékařské pláště, korzety, konfekce, gumáky, divadelní kostýmy.

(511) 14, 21, 24, 25

(540)

NADOTEK

(111) **372674**
(220) 27.11.2018
(320) 27.11.2018
(442) 23.01.2019
(151) 02.05.2019
(730) **Létalová Kristýna, MA.**, U Albrechtova vrchu 1261/40, Praha 5, Stodůlky, 15500, CZ

(210) O-552152
(591) Barevná

(510) (41) služby v oblasti vzdělávání, zábavy a sportu, vedení hodin ve fitness centru, poskytování prostor na cvičení a fitness, fitness cvičení pro maminky s dětmi, cvičení pro těhotné, cvičení pro ženy.

(511) 41

(540)



(111) **372675**
(220) 27.11.2018
(320) 27.11.2018
(442) 23.01.2019
(151) 02.05.2019
(730) **Melichar Jiří Ing.**, Starochuchelská 29/6, Praha 5, Velká Chuchle, 15900, CZ

(740) Chytilová & spol., patentová kancelář, s.r.o., Revoluční 725/11, Praha 1, Staré Město, 11000

(210) O-552154

(510) (5) potravinové doplňky léčebné, potravinové doplňky neléčebné, vitamínové, minerální, bílkovinné a proteinové přípravky pro lékařské účely, výživové doplňky, výživové vlákniny (jako potravinový doplněk), potravní doplňky, a to zejména výživové extrakty, přípravky pro sportovce a ostatní osoby vystavené zvýšené tělesné námaze (potravinové doplňky), výživové přípravky pro denní doplnění stravy (potravinové doplňky), proteinové výrobky a přípravky pro výživu (potravinové doplňky), želatinové výrobky a přípravky pro výživu pro lékařské účely, farmaceutické výrobky a přírodní léčiva; (32) džusy, energetické nápoje, izotonické nápoje, nápoje na bázi ořechů a sóji, nápoje iontové, nápoje pro sportovce, nápoje obsahující vitamíny, nápoje pro sportovce obohacené proteiny, nápoje pro sportovce s obsahem elektrolytů, nealkoholické nápoje, přípravky k výrobě nápojů, pivo a pivovarnické výrobky, ochucené sycené nápoje, nutričně obohacené nápoje, nízkokalorické nealkoholické nápoje, vody, voda obohacená o minerály (nápoje), zeleninové nápoje, ovocné nápoje, odalkoholizovaná vína, nealkoholické pivo; (35) maloobchod, velkoobchod a internetový obchod s výrobky uvedenými výše v tomto seznamu ve třídě 5 a 32.

(511) 5, 32, 35

(540)

CHOLESTAB

(111) **372676**
(220) 27.11.2018
(320) 27.11.2018
(442) 23.01.2019
(151) 02.05.2019
(730) **Melichar Jiří Ing.**, Starochuchelská 29/6, Praha 5, Velká Chuchle, 15900, CZ

(740) Chytilová & spol., patentová kancelář, s.r.o., Revoluční 725/11, Praha 1, Staré Město, 11000

(210) O-552155

(510) (5) potravinové doplňky léčebné, potravinové doplňky neléčebné, vitamínové, minerální, bílkovinné a proteinové přípravky pro lékařské účely, výživové doplňky, výživové vlákniny (jako potravinový doplněk), potravní doplňky, a to zejména výživové extrakty, přípravky pro sportovce a ostatní osoby vystavené zvýšené tělesné námaze (potravinové doplňky), výživové přípravky pro denní doplnění stravy (potravinové doplňky), proteinové výrobky a přípravky pro výživu (potravinové doplňky), želatinové výrobky a přípravky pro výživu pro lékařské účely, farmaceutické výrobky a přírodní léčiva; (32) džusy, energetické nápoje, izotonické nápoje, nápoje na bázi ořechů a sóji, nápoje iontové, nápoje pro sportovce, nápoje obsahující vitamíny, nápoje pro sportovce obohacené proteiny, nápoje pro sportovce s obsahem elektrolytů, nealkoholické nápoje, přípravky k výrobě nápojů, pivo a pivovarnické výrobky, ochucené sycené nápoje, nutričně obohacené nápoje, nízkokalorické nealkoholické nápoje, vody, voda obohacená o minerály (nápoje), zeleninové nápoje, ovocné nápoje, odalkoholizovaná vína, nealkoholické pivo; (35) maloobchod, velkoobchod a internetový obchod s výrobky uvedenými výše v tomto seznamu ve třídě 5 a 32.

(511) 5, 32, 35

(540) **MENOBENE**

- (111) **372677**
(220) 27.11.2018
(320) 27.11.2018
(442) 23.01.2019
(151) 02.05.2019
(730) **Melichar Jiří Ing.**, Starochuchelská 29/6, Praha 5, Velká Chuchle, 15900, CZ
(740) Chytilová & spol., patentová kancelář, s.r.o., Revoluční 725/11, Praha 1, Staré Město, 11000
(210) O-552156
(510) (5) potravinové doplňky léčebné, potravinové doplňky neléčebné, vitamínové, minerální, bílkovinné a proteinové přípravky pro lékařské účely, výživové doplňky, výživové vlákniny (jako potravinový doplněk), potravní doplňky, a to zejména výživové extrakty, přípravky pro sportovce a ostatní osoby vystavené zvýšené tělesné námaze (potravinové doplňky), výživové přípravky pro denní doplnění stravy (potravinové doplňky), proteinové výrobky a přípravky pro výživu (potravinové doplňky), želatinové výrobky a přípravky pro výživu pro lékařské účely, farmaceutické výrobky a přírodní léčiva; (32) džusy, energetické nápoje, izotonické nápoje, nápoje na bázi ořechů a sóji, nápoje iontové, nápoje pro sportovce, nápoje obsahující vitamíny, nápoje pro sportovce obohacené proteiny, nápoje pro sportovce s obsahem elektrolytů, nealkoholické nápoje, přípravky k výrobě nápojů, pivo a pivovarnické výrobky, ochucené sycené nápoje, nutričně obohacené nápoje, nízkokalorické nealkoholické nápoje, vody, voda obohacená o minerály (nápoje), zeleninové nápoje, ovocné nápoje, odalkoholizovaná vína, nealkoholické pivo; (35) maloobchod, velkoobchod a internetový obchod s výrobky uvedenými výše v tomto seznamu ve třídě 5 a 32.
(511) 5, 32, 35
(540)

VASCULARDIN

- (111) **372678**
(220) 28.11.2018
(320) 28.11.2018
(442) 23.01.2019
(151) 02.05.2019
(730) **Belousov Aleksandr**, Mitinska 10/1, byt č. 352, Moskva, 124 464, RU
(740) Jana Švanda Ilovičná, Buzulucká 678/6, Praha 6, 16000
(210) O-552164
(510) (43) hotelové služby, penziony, pronájem přechodného ubytování, restaurace, rezervace přechodného ubytování, rezervace ubytování v hotelech, rezervace ubytování v penzionech, služby recepce pro přechodné ubytování (správa odjezdů a příjezdů), služby ubytovací kanceláře (hotely, penziony), turistické ubytovny, zajištění stravování.
(511) 43
(540)



- (111) **372679**
(220) 28.11.2018
(320) 28.11.2018
(442) 23.01.2019
(151) 02.05.2019
(730) **E&H services a.s.**, Žitná 1633/47, Praha 1, Nové Město, 11000, CZ
(210) O-552172
(510) (41) pořádání konferencí.
(511) 41

(540) **IPSW**

- (111) **372680**
(220) 28.11.2018
(320) 28.11.2018
(442) 23.01.2019
(151) 02.05.2019
(730) **E&H services a.s.**, Žitná 1633/47, Praha 1, Nové Město, 11000, CZ
(210) O-552173
(510) (41) pořádání konferencí.
(511) 41
(540)

ICSW

- (111) **372681**
(220) 28.11.2018
(320) 28.11.2018
(442) 23.01.2019
(151) 02.05.2019
(730) **ADMARKA Sp. z o.o.**, Pieńków, ul. Mariana Adamkiewicza 6, 05-152 Czosnów, PL
(740) ZIVKO MJATOVIC & PARTNERS s.r.o., Jugoslávských partyzánů 639/26, Praha 6, 16000
(210) O-552184
(510) (5) farmaceutické přípravky a látky pro gynekologii.
(511) 5
(540)

NOMETRUM

- (111) **372682**
(220) 03.12.2018
(320) 03.12.2018
(442) 23.01.2019
(151) 02.05.2019
(730) **E&H services a.s.**, Žitná 1633/47, Praha 1, Nové Město, 11000, CZ
(210) O-552241
(510) (41) pořádání konferencí; (42) chemický výzkum, vědecký výzkum, výzkum a vývoj nových výrobků pro druhé, služby v oblasti laboratorního testování, laboratorní výzkum, laboratorní služby.
(511) 41, 42
(540)



- (111) **372683**
(220) 03.12.2018
(320) 03.12.2018
(442) 23.01.2019
(151) 02.05.2019
(730) **E&H services a.s.**, Žitná 1633/47, Praha 1, Nové Město, 11000, CZ
(210) O-552243
(510) (3) aromatické oleje; (4) oleje pro technické účely; (5) potravinové doplňky, léčiva; (29) jedlé oleje a tuky; (41) pořádání konferencí.
(511) 3, 4, 5, 29, 41
(540)



- (111) **372684**
(220) 03.12.2018
(320) 03.12.2018
(442) 23.01.2019
(151) 02.05.2019
(730) **E&H services a.s.**, Žitná 1633/47, Praha 1, Nové Město, 11000, CZ
(210) O-552244
(510) (3) aromatické oleje; (4) oleje pro technické účely; (5) potravinové doplňky, léčiva; (41) pořádání konferencí.
(511) 3, 4, 5, 41
(540)



- (111) **372685**
(220) 03.12.2018
(320) 03.12.2018
(442) 23.01.2019
(151) 02.05.2019
(730) **Savencia Fromage & Dairy Czech Republic, a.s.**, Vyskočilova 1481/4, Praha 4, Michle, 14000, CZ
(740) Kania, Sedlák, Smola, Ing. Lucie Lunzarová, Mendlovo náměstí 907/1a, Brno, Staré Brno, 60300
(210) O-552252
(591) Barevná
(510) (29) mléko, mléčné výrobky, sýry, pomazánky, saláty, dipy, pokrmy a polotovary obsahující sýr, pokrmy na bázi sýru, jedlé oleje a tuky; (43) příprava pokrmů a polotovarů obsahujících sýry, příprava pomazánek, salátů a dipů, obsahujících sýry.
(511) 29, 43
(540)



- (111) **372686**
(220) 06.12.2018
(320) 06.12.2018
(442) 23.01.2019
(151) 02.05.2019
(730) **Raková Iva**, třída Přátelství 2022, Písek, Budějovické Předměstí, 39701, CZ
(740) Advokátní kancelář Röhrich, Mgr. Jan Röhrich, Tylova 382/2, Písek, Budějovické Předměstí, 39701
(210) O-552327
(510) (25) oděvy sportovní, oděvy s pokrývkou hlavy (šátky, čepice), obuv sportovní, prádlo pohlcující pot, spodní prádlo, ponožky, potítka, trička, bundy sportovní; (28) stroje sportovní, přístroje sportovní, náčiní a nářadí pro tělesná cvičení; (41) provozování sportovních zařízení, organizování sportovních soutěží, organizování a vedení seminářů, sportovní skupinová aktivita, výchova a vzdělání v oblasti zdravého životního stylu, tělesná výchova.
(511) 25, 28, 41

(540)



- (111) **372687**
(220) 06.12.2018
(320) 06.12.2018
(442) 23.01.2019
(151) 02.05.2019
(730) **Osina Michal**, Temenická 2582/17, Šumperk, 78701, CZ
(740) Advokátní kancelář CINK a partneři, s. r. o., Mgr. Ing. Pavel Cink LL. M., Veleslavínova 363/33, Plzeň, Vnitřní Město, 30100
(210) O-552329
(591) Barevná
(510) (5) minerální vody pro léčebné účely; (11) filtrační zařízení (voda), zařízení pro zásobování vodou, vodní filtry, zařízení na čištění vody, zařízení k ionizování vody; (32) pitná voda s vitamíny, pitná voda, minerální voda, pramenitá voda, ionizovaná a filtrovaná voda.
(511) 5, 11, 32
(540)



- (111) **372688**
(220) 06.12.2018
(320) 06.12.2018
(442) 23.01.2019
(151) 02.05.2019
(730) **SITERRA s.r.o.**, Na Výhledu 450/1, Rudolfov, 37371, CZ
(210) O-552353
(510) (9) přístroje a nástroje fotografické, kinematografické, optické, zařízení pro záznam, přenos, reprodukci zvuku nebo obrazu, magnetické datové nosiče, záznamové disky, kompaktní disky, DVD a jiná digitální záznamová média, registrační pokladny, kalkulačky, zařízení na zpracování dat, počítače, počítačové programy (software); (16) tiskárenské výrobky, potřeby pro vazbu knih, fotografie, fólie a sáčky pro balení a obaly, tiskařské typy, štočky; (35) reklama, propagace, řízení obchodní činnosti, obchodní administrativa; (36) pojištění, finančníctví, peněžnictví, služby v oblasti nemovitosti; (38) telekomunikace; (39) doprava, organizování cest; (41) vzdělání, školení, zábava, sportovní a kulturní činnosti, hudební festival; (43) služby zajišťující stravování a nápoje, dočasné ubytování.
(511) 9, 16, 35, 36, 38, 39, 41, 43
(540)

ČASOVÝ PORTÁL

- (111) **372689**
(220) 07.12.2018
(320) 07.12.2018
(442) 23.01.2019
(151) 02.05.2019
(730) **RIDERACE s.r.o.**, Za Drupolem 325, Horoměřice, 25262, CZ
(210) O-552384
(510) (25) čepice, dámské šaty, legíny, montérky, oděvy pro motoristy, rukavice, trička, vesty; (35) administrativní služby, administrativní zpracování objednávek, aktualizace reklamních materiálů, fakturace, fotokopírování, grafická úprava pro reklamní účely, obchodní zprostředkovatelské služby, propagace, šíření reklamních materiálů, vydávání reklamních textů; (39) automobilová doprava, balení zboží, dodávka zboží, dodávka zboží poštou, doprava, doručování balíků, fyzické skladování elektronických dat nebo

dokumentů, osobní doprava, uskladnění zboží, zprostředkování dopravy, zprostředkování přepravy.

(511) 25, 35, 39
(540)



(111) **372690**

(220) 08.12.2018

(320) 08.12.2018

(442) 23.01.2019

(151) 02.05.2019

(730) **Frank Libor Ing., MBA**, Tavočnicková 2013/2, Praha 4, Krč, 14200, CZ

(740) FISCHER & PARTNER IP s.r.o., Na hrobci 294/5, Praha 2, Nové Město, 12800

(210) O-552386

(510) (10) lékařské diagnostické přístroje; (44) lékařské služby, lékařské analýzy, služby psychologa, telemedicínské služby, terapeutické služby, fyzioterapie, diagnostika a měření lidských pocitů.

(511) 10, 44

(540)

Frankjoy

(111) **372691**

(220) 10.12.2018

(320) 10.12.2018

(442) 23.01.2019

(151) 02.05.2019

(730) **Štěpka Martin Ing.**, U Křížku 167, Kojetice, okr. Mělník, 25072, CZ

(210) O-552403

(591) Barevná

(510) (28) rybářské náčiní spadající do této třídy, umělé rybářské návnady a nástrahy, vnařidla a návnady pro lov nebo rybolov, pachové návnady pro lov a rybolov, rybářské potřeby spadající do této třídy; (31) krmiva pro ryby, obilná krmiva pro zvířata; (35) maloobchod a velkoobchod s výrobky výše uvedenými ve třídách 28 a 31, včetně poskytování obchodních informací a obchodních služeb pomocí internetu, internetový obchod s výrobky výše uvedenými ve třídách 28 a 31, inzertní a propagační služby poskytované online na internetu v oblastech obchodu a nabídky služeb, inzertní, propagační a informační služby prostřednictvím internetu za účelem obchodu, propagační činnost, reklama.

(511) 28, 31, 35

(540)



(111) **372692**

(220) 25.02.2010

(320) 25.02.2010

(442)

(151) 02.05.2019

(730) **NISSIN FOODS HOLDINGS CO., LTD.**, 1-1, 4-Chome, Nishinakajima, Yodogawa-Ku, Osaka, JP

(740) PATENTSERVIS Praha a.s., Na Podkovce 281/10, Praha 4, Podolí, 14700

(210) O-554158

(510) (30) nudle, těstoviny, instantní nudle, hluboce zamražené nudle, chlazené nudle, sušené nudle, hotová jídla obsahující převážně nudle.

(511) 30

(540)

SOBA

Přehled zápisů ochranných známek se změnou ve vztahu ke zveřejněným přihláškám

Kapitola obsahuje údaje o ochranných známkách zapsaných na základě ustanovení § 28 odst. 1 zákona č. 441/2003 Sb., u kterých došlo ke změně údajů oproti zveřejněné přihlášce ochranné známky.

Číselný přehled (111)		
372547	372555	372560

Zápisy ochranných známek se změnou ve vztahu ke zveřejněným přihláškám

(111) **372547**
(220) 11.09.2015
(320) 11.09.2015
(442) 23.03.2016
(151) 02.05.2019
(540)

Prima MAX

(730) **FTV Prima, spol. s r.o.**, Na Žertvách 132/24, Praha 8 - Libeň, 18000, CZ
(510) (35) služby reklamních a propagačních kanceláří, marketing, propagace a reklama potravinářského zboží a gastronomických služeb, organizace spotřebitelských soutěží reklamního charakteru zaměřených na podporu prodeje, vyhlašování výsledků soutěží reklamního charakteru zaměřených na podporu prodeje, organizace spotřebitelských soutěží v rámci této třídy, spotřebitelská anketa, propagace výherce soutěže či ankety, reklamní, inzertní a propagační činnost, marketing, poskytování informací komerčního nebo reklamního charakteru, multimediálních informací komerčního charakteru, on-line inzerce, pronájem reklamních a komerčních informačních míst v rámci třídy, činnost ekonomických a/nebo organizačních poradců, zprostředkování v obchodních vztazích, automatizované zpracování dat, pomoc při provozování obchodů a obchodních činností průmyslového nebo obchodního podniku, služby, které zahrnují záznam, přepis, vypracování, kompilaci, přenášení nebo systemizaci písemných či datových či elektronických sdělení a záznamů, jakož i využívání nebo kompilaci matematických a statistických údajů, shromažďování zboží ve prospěch ostatních (s výjimkou přepravy tohoto zboží) tak, aby si zákazníci mohli toto zboží pohodlně prohlédnout a nakoupit (prostřednictvím maloobchodu, velkoobchodu, objednávkových katalogů nebo elektronických médií), výstavní činnost komerční; (38) elektronická pošta, služby elektronických nástěnek (telekomunikační služby), informační kanceláře, služby dálkových konferencí, počítačová komunikace, posílání zpráv, poskytování internetových diskusních fór, pronájem přístrojů pro přenos zpráv, pronájem přístupového času ke globálním počítačovým sítím, pronájem zařízení pro přenos informací, půjčování telekomunikačních zařízení, šíření elektronických časopisů, elektronických periodik, knih v elektronické podobě prostřednictvím informační nebo datové nebo elektronické nebo komunikační nebo telekomunikační nebo počítačové sítě, zejména Internetu, pomocí satelitů a jiných sítí, přenos dat (obrázků, fotografií, 3D aplikací) prostřednictvím globální počítačové sítě; (41) nakladatelství a vydavatelství, ediční činnost, publikační činnost, elektronické publikování (DTP), fotografování, informace o možnostech zábavy, informace o výchově a vzdělávání, výchovně zábavné klubové služby, vydávání knih, organizace společenských a kulturních akcí, organizace, provozování a provádění her a soutěží i veřejných, organizování vzdělávacích nebo zábavných soutěží, výstavní činnost v oblasti kultury nebo zábavy nebo výchovy nebo vzdělávání, plánování a organizování večírků, poskytování on-line elektronických publikací (bez možnosti stažení), pronájem dekorací, provozování her on-line (z počítačové sítě), výroba divadelních nebo jiných představení, psaní scénářů, organizování a vedení seminářů, výuka, vydávání elektronických knih a časopisů on-line, zveřejňování a vydávání textů, s výjimkou reklamních nebo náborových, živé představení, organizování živých vystoupení, čtenářská anketa, divácká anketa.
(511) 35, 38, 41
(210) O-525215

(111) **372555**
(220) 03.08.2016
(320) 03.08.2016
(442) 19.10.2016
(151) 02.05.2019

(540)



(730) **Zonky s.r.o.**, Evropská 2690/17, Praha 6, Dejvice, 16000, CZ
(740) Čermák a spol., JUDr. Andrea Považanová, Elišky Peškové 15/735, Praha 5, 15000
(510) (38) směrovací a spojovací služby pro telekomunikace, přenášení informací pomocí satelitních družic, poskytování spojení pomocí sítí optických vláken, elektronická pošta, telegrafní tisková agentura, informační kanceláře, teletextové služby, přenos zpráv prostřednictvím telefonu a faxu, přenos zpráv prostřednictvím dálkopisu, poskytování on-line seznamových serverů pro přenos zpráv mezi uživateli počítačů, přenos zpráv a obrazů, přenos zpráv faxy, přenos zpráv telefonem, přenos zpráv prostřednictvím elektronických médií, elektronický přenos zpráv, přenos zpráv a obrazů prostřednictvím počítače, zasilání zpráv (přenos), přenos zpráv (elektronický), telekonference (služby dálkových konferencí), teletextové služby, satelitní vysílání vztahující se ke sportovním akcím, rozhlasové vysílání informací, rozhlasové vysílání prostřednictvím internetu, pronájem antén pro příjem satelitního vysílání, satelitní vysílání vztahující se k zábavě, rozhlasové vysílání, vysílání a příjem dat pomocí telekomunikačních prostředků, kabelová televize (pořady, vysílání), vysílání programů prostřednictvím satelitu, komunikace pomocí faxů, komunikace pomocí dálkopisů, komunikace prostřednictvím počítače, komunikace mezi počítači, přenos písemné komunikace ve formě telegramů, komunikace pomocí Hertzových vln, přenos informací prostřednictvím datové komunikace za účelem pomoci při rozhodování, služby v oblasti telematiky (datové komunikace), audiovizuální komunikace, zajišťování komunikace mezi počítači, komunikace prostřednictvím rádiových vln, komunikace radiovým spojením, komunikace elektronickými prostředky, komunikace prostřednictvím optických vláknových sítí, konzultační služby týkající se datové komunikace, tiskové agentury (komunikace), telematická komunikace přes počítačové terminály, služby komunikace mobilními telefony, informace ohledně komunikace, komunikace prostřednictvím systémů elektronické pošty, poradenství zaměřené na komunikace, počítačová komunikace a přístup k Internetu, komunikace přes počítačové terminály, komunikace přes sítě z optických vláken, služby elektronické komunikace pro přenos dat, služby v oblasti komunikace přes počítačové sítě, služby mobilní telefonní komunikace, komunikace poskytované elektronicky, telegrafická komunikace, komunikace prostřednictvím telegramů, komunikace prostřednictvím analogových a digitálních počítačových terminálů, počítačová síťová komunikace, počítačové komunikace pro přenos informací, komunikace přes globální počítačovou síť nebo přes Internet, telefonní komunikace, elektronické datové komunikace, komunikace mobilním telefonem, služby pro komunikace prostřednictvím elektronických prostředků, elektronický přenos písemné komunikace, komunikace prostřednictvím faxu, radiotelefonní komunikace, komunikace přes počítačové terminály, prostřednictvím digitálního přenosu nebo satelitu, poskytování telekomunikačních přípojení ke globální počítačové síti, poskytování telekomunikačního přípojení k Internetu nebo databázím, technické poradenství týkající se telekomunikací; (42) údržba počítačových programů, počítačové systémové analýzy, inženýrské práce, pronájem počítačového software, tvorba software (počítačových programů), webové stránky (tvorba a správa), obnova počítačových dat (regenerace), počítačové programování, studie technických projektů, grafický design, hosting webových stránek, odborné poradenství vztahující se k průmyslovému designu, odborné poradenství vztahující se k energetické účinnosti v budovách, architektonické poradenství, odborné poradenství v souvislosti s počítačovými sítěmi, odborné poradenství v souvislosti se zařízením výpočetní techniky, poradenství v oboru bezpečnosti informačních systémů, poradenství týkající se zabezpečení počítačů,

odborné poradenství vztahující se k technologiím, profesionální konzultační služby a poradenství vztahující se k zemědělské chemii, návrhářské a technické poradenství, poradenství v oboru fyziky, odborné poradenství v oboru počítačů, technické poradenství vztahující se k bezpečnosti, technické poradenství vztahující se k výrobě pneumatik, technické poradenství vztahující se k používání pneumatik, technické poradenství týkající se zpracování dat, astronomické poradenství, poradenství vztahující se k pronájmu počítačů nebo počítačového softwaru, poradenství v oblasti architektury, technické poradenství týkající se stomatologických přístrojů, technické poradenství vztahující se k protipožární prevenci, technické poradenství vztahující se ke škodám způsobeným znečištěním, odborné poradenství se zaměřením na informační technologie, poradenství vztahující se k nakládání s počítačovými daty, poradenství v oboru lodního designu, poradenství ohledně územního plánování, odborné poradenství vztahující se k vědě zabývající se ergonomií, odborné poradenství vztahující se k zachování energie, odborné poradenství vztahující se k využívání technologií, chemické poradenství, poradenství ohledně technologického výzkumu, odborné poradenství vztahující se k námořním technologiím, poradenství vztahující se k počítačovým programům, poskytování informací k informačním technologiím, poradenství a konzultačních služeb v oblasti počítačového softwaru, vědecké poradenství a konzultace, odborné poradenství vztahující se k efektivnímu využívání energie v budovách, poradenství při interiérové výzdobě, poradenství vztahující se k softwaru, poradenství týkající se počítačového softwaru, technologické poradenství vztahující se k testování, poradenství vztahující se k počítačovému softwaru, poradenství v oblasti počítačového softwaru, poradenství v oblasti počítačového hardware, poradenství v oblasti navrhování a vývoje počítačového hardware, poradenství vztahující se k vývoji počítačových systémů, strojirenské návrhy a poradenství, odborné poradenství v souvislosti s výrobou polovodičů, poradenství v oboru ověřování jakosti, odborné poradenství vztahující se k námořnímu inženýrství, poradenství vztahující se k ochraně životního prostředí, poradenství a konzultace týkající se počítačových síťových aplikací, poradenství týkající se membránové technologie, poradenství v oblasti testování aplikačních systémů, odborné poradenství týkající se dynamiky kapalin, poradenství ve vztahu k výběru dekoračních tkanin (návrhy interiérů), technické poradenství vztahující se k elektrokardiogramům, poradenství a konzultací vztahujících se k odstraňování emisí (neutralizaci) uhlíku, poradenství vztahující se k výběru záclon/závěsů (návrh interiérů), poradenství vztahující se ke znečištění životního prostředí, poradenství vztahující se k výběru volných potahů na nábytek (návrh interiérů), odborné poradenství vztahující se ke stavebnímu inženýrství, služby technického poradenství vztahující se ke stavebnímu inženýrství, poskytování technického poradenství pro petrochemický průmysl, poradenství vztahující se k počítačovému softwaru používanému pro grafiku, technické poradenství v oboru leteckého inženýrství, poskytování technického poradenství pro rafinérský průmysl, poradenství vztahující se k počítačovému softwaru pro tisk, poradenství vztahující se k návrhu počítačového softwaru, poradenství zaměřené na počítačové systémy, technologické poradenství, technické poradenství, poradenství vztahující se k filtrační technologii, aktualizace počítačových programů, instalace počítačových programů, projektování, projektová činnost.

(511) 38, 42
(210) O-532980

(111) **372560**
(220) 15.12.2016
(320) 15.12.2016

(442) 01.02.2017
(151) 02.05.2019
(540)

kasa fik red

(730) **KASA FIK s.r.o.**, Veslařská 885/206, Brno, 63700, CZ
(740) Mgr. Pavel Waldhans, Jana Babáka 2733/11, Brno, 61200
(510) (9) počítačový software včetně informačních systémů, pokladních elektronických systémů a aplikací pro mobilní telefony a obdobná zařízení, elektronické pokladní systémy; (35) velkoobchodní a maloobchodní činnost se zaměřením na výrobky výše uvedené ve třídě 9, zprostředkovatelská činnost v oblasti obchodu s výrobky výše uvedenými ve třídě 9, komerční využití internetu v oblastech obchodu a nabídky výrobků výše uvedených ve třídě 9, internetový obchod (e-shop) s výrobky výše uvedenými ve třídě 9, inzertní, propagační služby a komerční informační služby prostřednictvím internetu za účelem obchodu s výše uvedenými výrobky ve třídě 9, a službami uvedenými ve třídě 35, tj. velkoobchodní a maloobchodní činnosti se zaměřením na výrobky výše uvedené ve třídě 9, zprostředkovatelskou činností v oblasti obchodu s výrobky výše uvedenými ve třídě 9, komerčním využitím internetu v oblastech obchodu a nabídky výrobků výše uvedených ve třídě 9, internetovým obchodem (e-shopem) s výrobky výše uvedenými ve třídě 9, a službami uvedenými ve třídě 41, a to školením a vzděláváním především se zaměřením na pořádání a vedení výcvikových a vzdělávacích kurzů orientovaných na počítačový software, zprostředkovatelskou činností s těmito službami, a službami uvedenými ve třídě 42, a to vývojem, návrhem a tvorbou počítačových programů pro elektronické platební systémy, tvorbou, instalací, aktualizací a správou počítačového software, pronájem počítačového software, softwarem jako službou (SaaS), instalací a údržbou software, informacemi, poradenstvím a konzultacemi vztahujícími se k těmto službám, a službami uvedenými ve třídě 45; (37) instalace, montáž, servis, opravy a údržba počítačového hardware, telekomunikačních zařízení, zařízení pro zajištění komunikace v počítačových, televizních, radiových, satelitních sítích, zprostředkovatelská činnost se službami v rámci této třídy; (41) školení a vzdělávání především se zaměřením na pořádání a vedení výcvikových a vzdělávacích kurzů orientovaných na počítačový software, hardware, informační bezpečnost a další oblasti informačních technologií, vydavatelská činnost, publikační činnost, organizace konferencí, seminářů a sympozií, zprostředkovatelská činnost se službami v rámci této třídy; (42) vývoj, návrh a tvorba počítačových programů pro elektronické platební systémy, tvorba, instalace, aktualizace a správa počítačového software, provozování a konstrukce databází, aplikací a serverů, návrh, tvorba, správa a údržba webových stránek, portálů a aplikací včetně multimediálních a 3D aplikací, návrh, vytváření a modelování 3D animací, navrhování a tvorba informačních databází, elektronických časopisů, periodik, knih, multimediálních dokumentů, prezentací a katalogů, interaktivní a grafické programy (tvorba), počítačové animace a vizualizace, tvorba, programování a správa systémů pro obsluhu zákazníků přístupných po internetu, navrhování a vývoj počítačového hardware, analýza počítačových systémů, řešení webových serverů, programové projekty (tvorba), vědecké a technologické služby a související výzkum a projektování, analytické a výzkumné služby v průmyslu, pronájem počítačového software, software jako služba (SaaS), instalace a údržba software, informace, poradenství a konzultace vztahující se k výše uvedeným službám; (45) poskytování licencí na počítačový software.

(511) 9, 35, 37, 41, 42, 45
(210) O-536055

Zápisy licenčních smluv k ochranným známkám

V této kapitole jsou zveřejněny zápisy licenčních smluv podle ustanovení § 18 odst. 1 zákona č. 441/2003 Sb.

Číslo zápisu (111)	Vlastník (730)	Nabyvatel licence (791)	Druh licence (793)	Datum uzavření licenční smlouvy (793)	S účinností od data (580)
314864	Cimbota Tomáš Mgr., Gen. Píky 6, Olomouc, 77900, CZ	Architecture Acts s.r.o., Gotthardská 37/4, Praha 6, Bubeneč, 16000, CZ	nevýhradní	01.04.2019	07.05.2019
323849	Ušetřeno.cz s.r.o., Lomnického 1742/2a, Praha 4, Nusle, 14000, CZ	ČSOB Pojišťovna, a. s., člen holdingu ČSOB, Masarykovo náměstí 1458, Pardubice, Zelené Předměstí, 53002, CZ	nevýhradní	08.01.2019	02.05.2019

Přehled obnov zápisu ochranných známek

Kapitola obsahuje údaje o ochranných známkách, u kterých byl na žádost vlastníka obnoven zápis podle ustanovení § 28 odst. 2 zákona č. 441/2003 Sb.

Číselný přehled (111)											
159511	164372	168022	168158	220355	221118	221120	221121	221123	223061	223062	225201
225695	226203	226983	226986	227428	227440	227460	227624	228287	228403	228407	228448
228936	229504	229505	229780	229997	230302	230682	230989	231054	231055	231087	231610
231683	231684	232084	232085	232217	232589	234723	235559	236490	238144	239021	239952
239953	239954	247019	249902	250626	250627	250628	306739	307811	307812	307900	308283
308395	308530	308610	308726	308737	308889	309023	309024	309082	309125	309654	309655
309734	309789	310695	310848	310849	310907	311069	311070	311154	311350	311884	312529
313072	313103	313677	313689	314959	315746	316168	316256	322624	372535		

Obnovy zápisu ochranných známek

(111) **159511**
(220) 08.07.1969
(151) 22.01.1970
(540)

FEMINA

(730) **ASTRID T.M., a.s.**, Žerotínova 1133/32, Praha 3, Žižkov, 13000, CZ
(740) **ROTT, RŮŽIČKA & GUTTMANN** Patentové, známkové a advokátní kanceláře, JUDr. Vladimír Rott, Vinohradská 37, Praha 2, 12000
(510) (3) deodorizační prostředky.
(511) 3
(210) O-43343

(111) **164372**
(220) 27.03.1979
(151) 09.04.1980
(540)

SCOTCHLOK

(730) **3M Company**, 3M Center, 2501 Hudson Road, St. Paul, MN, US
(740) **Baker & McKenzie s.r.o.**, advokátní kancelář, JUDr. Jiří Čermák, advokát, Klimentská 46, Praha 1, 11002
(510) (9) přípojky pro elektrické dráty.
(511) 9
(210) O-51120

(111) **168022**
(220) 01.03.1990
(151) 19.11.1990
(540)

SEGA

(730) **SEGA Games Co., Ltd.**, Sumitomo Fudosan Osaki Garden Tower, 1-1-1 Nishi-Shinagawa, Shinagawa-ku, Tokyo, JP
(740) **Rott, Růžička & Guttmann a spol.**, Vinohradská 938/37, Praha 2, Vinohrady, 12000
(510) (9) osobní mikropočítače pro obchodní administraci, pro domácí účely a pro vzdělávací účely ve školství, zásobníky zahrnující ovládací pult osobních mikropočítačů, diskety, pásky a jiná zařízení obsahující programy pro programování na těchto mikropočítačích, hrací zábavné automaty včetně mechanických a elektronických hracích strojů uváděných v činnost vhozením mince.
(511) 9
(210) O-57052

(111) **168158**
(220) 23.05.1989
(151) 20.01.1991
(540)

Calvin Klein

(730) **Calvin Klein Trademark Trust, c/o Wilmington Trust Co.**, Rodney Square North, 1100 Market Street, Wilmington, DE, US
(740) **Čermák a spol.**, JUDr. Karel Čermák jr. Ph.D., LL.M., Elišky Peškové 735/15, Praha 5, 15000
(510) Kosmetické prostředky a voňavky, zejména parfémů, noční krémy, tělové pudry, šampóny, deodoranty, tělové krémy, sprchová žele, kolínské vody, mýdla, zvlhčovače pleti, tělové vody, vlasové upravovací vody, vlasové ztužovače, prostředky chránící před sluncem, koupelové oleje, pleťové

krémy, krémy na ruce, vody a krémy po holení, balzámy po holení, pěny na holení, žele na upravování účesů, kožené doplňky, zejména dámské kabelky a kabely, tašky, brašny, náprsní tašky, pouzdra na deštníky, desky a pouzdra na zápisníky, telefonní knihy a adresáře s perem a bez pera, pouzdra a desky na denní záznamníky s perem a bez pera, pouzdra a desky na sešítka a třídníky listů, krabičky a pouzdra na cigarety, na brýle, pouzdra na klíče, pouzdra a obaly na hřebeny, dámské, pánské a dívčí, zejména výsadkářské kombinézy, košile, blůzy, sukně, kalhoty, saka, šortky, vycházkové šortky, oteplovačky, pláštěnky, šátky a šály, šaty a róby, pánské obleky, večerní žakety, převlečníky, pláště, kabáty, kabáty kombinované s kožešinou, kožichy, pláště do deště, obleky do deště, vesty, pásky, ponožky, podkolenky, ponča, stoly, sportovní saka, svetry, kapesníky, spodní prádlo včetně podprsenek, noční košile, plážové a koupací doplňky, T-košile, trička, tenisové a golfové oblečení, džíny, blejzry, klobouky, vázanky, rukavice.

(511) 3, 18, 25
(210) O-56299

(111) **220355**
(220) 25.05.1998
(151) 27.09.1999
(540)



(730) **BRF S.A.**, Rua Jorge Tzachel, 475, Itajai, SantaCatarina, BR
(740) **Kania, Sedlák, Smola, Ing. Jiří Malůšek**, Mendlovo náměstí 157/1, Brno, Staré Brno, 60300
(510) (29) maso, ryby, drůbež a zvěřina, masové výtažky, ovoce a zelenina konzervované, sušené a zavažené, žele, džemy, kompoty, vejce, mléko a mléčné výrobky, oleje a tuky jedlé.
(511) 29
(210) O-132893

(111) **221118**
(220) 24.03.1999
(151) 27.10.1999
(540)



(730) **O2 Czech Republic a.s.**, Za Brumlovkou 266/2, Praha 4 - Michle, 14022, CZ
(740) Advokátní kancelář **Jindra & Partners**, JUDr. Tomáš Jindra, advokát, Rybná 678/9, Praha 1, Staré Město, 11000
(510) (6) obecné kovy a jejich slitiny, jednoduché výrobky z těchto kovů a slitin, např. klíče, umělecké nebo ozdobné předměty z těchto kovů, telefonní budky a kabiny (kovové), kryty pro telekomunikační zařízení (kovové); (9) vědecké, elektronické a optické přístroje a zařízení v rámci třídy 9, přístroje a zařízení pro přenos a zpracování informací, zejména v telekomunikacích, sítě telekomunikační a výpočetní techniky a jejich části, sítě datové, díly i náhradní díly v rámci třídy 9, počítače a programy pro ně, periferní zařízení počítačů v rámci třídy 9, záznamová média a nosiče záznamů, karty s pamětí, zařízení pro zpracování dat a počítačů a nosiče informací, CD disky, prodejní automaty a mechanismy, přístroje pro reklamu v rámci třídy 9; (14) vzácné kovy a jejich slitiny, klenotnické zboží, bižuterie, hodinářské a chronometrické přístroje, budíky; (16) výrobky z papíru, lepenky a plastu, plakáty, kancelářské potřeby (kromě nábytku), těžítka, periodika, tiskoviny včetně reklamních a propagačních, formuláře, návody a příručky, průvodní dokumentace, ochranné obaly z papíru, lepenky a plastu, umělecké a ozdobné předměty v rámci třídy 16, obtisky; (18) cestovní potřeby - kožené

zboží a imitace z kůže, deštníky, umělecké a ozdobné předměty z kůže a imitace kůže; (19) telefonní budky a kabiny nekovové, kryty pro telekomunikační zařízení nekovové; (21) náčiní a výrobky pro domácnost, sklo, porcelán, keramika a výrobky z těchto materiálů; (24) tkaniny - textilní výrobky v rámci třídy 24; (25) oděvy, pokrývky hlavy, nášivky na oděvy, šátky; (26) odznaky, přívěsky, galanterie, krajky, výšivky, umělecké a ozdobné předměty z textilu v rámci třídy 26; (28) hry, hračky, předměty pro sport - chrániče kolen, chrániče na holeně, hrací míče; (33) alkoholické nápoje kromě pív; (35) propagace, reklama, inzertní, reklamní agentura, zpracování textů, automatické zpracování a přenos informací, zprostředkování přenosu dat, zprostředkovatelská a obstaravatelská činnost v oblasti informací - informatiky a obchodu, marketing; (36) finanční služby, služby v oblasti nemovitosti; (37) provádění průmyslových, inženýrských, bytových a občanských staveb, výstavba, montáž, údržba a opravy telekomunikačních zařízení, výstavba, montáž a rekonstrukce telekomunikačních, radiokomunikačních, výpočetních a datových sítí, servis pro tuzemská i zahraniční telekomunikační a jiná zařízení, servis telekomunikačních, datových a jiných sítí, instalace a opravy elektrických strojů a přístrojů, montáž, opravy měřicí a regulační techniky, opravy vozidel, montáž, údržba a revize vyhrazených elektrických zařízení, revize i údržba vyhrazených tlakových, plynových a zdvihacích zařízení; (38) telekomunikační služby - zejména telefonní, telegrafní a dálkopisná služba, provoz rozhlasu po drátě, pronájem telekomunikačních okruhů, vedení sítí, služby telematické, zřizování a provozování veřejných, účelových a privátních sítí, služby zřizování radiotelefonních sítí, připojení a propojování sítí, služby datových sítí, provozování veřejných i privátních datových a počítačových sítí, připojování zařízení a jejich začleňování do sítí, provozování veřejných telefonních automatů, služby poskytované integrovanou digitální sítí, elektronický přenos dokumentů, zprostředkovatelská činnost v oblasti telekomunikací; (39) provozování osobní a nákladní dopravy včetně pronájmu dopravních a mechanizačních prostředků, garáží, odstavných ploch; (40) kovoobrábění, kovářství, truhlářství v rámci této třídy; (41) vydavatelství nosičů informací, tiskopisů, časopisů, publikací, nakladatelská činnost, služby školící a vzdělávací pro subjekty provozovatelů a veřejnosti, zprostředkování v oblasti kultury, sportovní, zábavná a výchovná činnost, organizace provádění her a soutěží; (42) tiskařské služby (tiskárny), výzkumné, analytické, projekční a inženýrské práce v oblasti telekomunikací, vytváření a modifikování počítačových programů, poradenská činnost v oblasti telekomunikací, informací a výpočetních služeb, obnovování počítačových databází, pronájem počítačů a zařízení pro zpracování dat a informací, provozování počítačových center s přístupem do databází, metrologie, zámečnictví v rámci této třídy, ubytovací a hostinská činnost.

(511) 6, 9, 14, 16, 18, 19, 21, 24, 25, 26, 28, 33, 35, 36, 37, 38, 39, 40, 41, 42
(210) O-141227

(111) **221120**
(220) 31.03.1999
(151) 27.10.1999
(540)

CZECH

TELECOM

- (730) **O2 Czech Republic a.s.**, Za Brumlovkou 266/2, Praha 4 - Michle, 14022, CZ
(740) Advokátní kancelář Jindra & Partners, JUDr. Tomáš Jindra, advokát, Rybná 678/9, Praha 1, Staré Město, 11000
(510) (6) obecné kovy a jejich slitiny, jednoduché výrobky z těchto kovů a slitin, např. přívěsky, klíče, umělecké nebo ozdobné předměty z těchto kovů; (9) vědecké, elektronické a optické přístroje a zařízení v rámci tř. 9, přístroje a zařízení pro přenos a zpracování informací, zejména v telekomunikacích, sítě telekomunikační a výpočetní techniky a jejich části, sítě datové, díly i náhradní díly v rámci tř. 9, počítače a programy pro ně, periferní zařízení počítačů v rámci této třídy, záznamová média a nosiče záznamů, zařízení pro zpracování dat a počítačů, nosiče informací, CD disky, prodejní automaty a mechanismy, přístroje pro reklamu v rámci třídy 9; (14) vzácné kovy a jejich slitiny, odznaky z drahých kovů, klenotnické zboží, bižuterie, hodinářské a chronometrické přístroje, budíky; (16) obtisky, výrobky z papíru, lepenky a plastu, plakáty, kancelářské potřeby /kromě nábytku/, periodika, tiskoviny včetně reklamních a propagačních, formuláře, návody

a příručky, průvodní dokumentace, ochranné obaly z papíru, lepenky a plastu, těžítka, umělecké a ozdobné předměty v rámci tř. 16; (18) cestovní potřeby - kožené zboží a imitace kůže, deštníky, umělecké a ozdobné předměty z kůže a imitace; (19) telefonní budky a kabiny nekovové, kryty pro telekomunikační zařízení nekovové; (21) náčiní a výrobky pro domácnost, sklo, porcelán, keramika a výrobky z těchto materiálů; (24) tkaniny, textilní výrobky v rámci této třídy; (25) oděvy, pokrývky hlavy, šátky; (26) galanterie, krajky, výšivky, nášivky na oděvy, umělecké a ozdobné předměty z textilu v rámci tř. 26; (28) hry, hračky, předměty pro sport - chrániče kolen, chrániče na holeně, hrací míče; (33) alkoholické nápoje kromě pív; (35) propagace, inzertní, reklamní agentura, zpracování textů, automatické zpracování dat, zprostředkovatelská a poradenská činnost v oblasti obchodu a informací; (36) finanční služby, služby v oblasti nemovitosti; (37) provádění průmyslových, inženýrských, bytových a občanských staveb, výstavba, montáž, údržba a opravy telekomunikačních zařízení, výstavba, montáž a rekonstrukce telekomunikačních, radiokomunikačních, výpočetních a datových sítí, servis pro tuzemská i zahraniční telekomunikační a jiná zařízení, servis telekomunikačních, datových a jiných sítí, instalace a opravy elektrických strojů a přístrojů, montáž, opravy měřicí a regulační techniky, opravy vozidel, montáž a údržba vyhrazených elektrických zařízení, údržba vyhrazených tlakových, plynových a zdvihacích zařízení, zřizování veřejných, účelových a privátních sítí, služby zřizování radiotelefonních sítí, připojení a propojování sítí, připojování zařízení a jejich začleňování do sítí, zámečnictví v rámci této třídy; (38) telekomunikační služby, zejména telefonní, telegrafní a dálkopisná služba, provoz rozhlasu po drátě, pronájem telekomunikačních okruhů, vedení sítí, služby telematické, provozování veřejných, účelových a privátních sítí, služby datových sítí, provozování veřejných i privátních datových a počítačových sítí, provozování veřejných telefonních automatů, služby poskytované integrovanou digitální sítí, elektronický přenos dokumentů, zprostředkovatelská činnost v oblasti telekomunikací; (39) provozování osobní a nákladní dopravy včetně pronájmu dopravních a mechanizačních prostředků, garáží, odstavných ploch; (40) kovoobrábění, kovářství, truhlářství v rámci této třídy; (41) vydavatelství nosičů informací, tiskopisů, časopisů, publikací, nakladatelská činnost, služby školící a vzdělávací pro subjekty provozovatelů a veřejnosti, zprostředkování v oblasti kultury, sportovní, zábavná a výchovná činnost, organizace provádění her a soutěží; (42) tiskařské služby (tiskárny), výzkumné, analytické, projekční a inženýrské práce v oblasti telekomunikací, revize vyhrazených elektrických zařízení, revize vyhrazených tlakových, plynových a zdvihacích zařízení, vytváření a modifikování počítačových programů, poradenská činnost v oblasti telekomunikací, zprostředkovatelská a poradenská činnost v oblasti výpočetních služeb, obnovování počítačových databází, pronájem počítačů a zařízení pro zpracování dat a informací, provozování počítačových center s přístupem do databází, metrologie, ubytovací a hostinská činnost.

(511) 6, 9, 14, 16, 18, 19, 21, 24, 25, 26, 28, 33, 35, 36, 37, 38, 39, 40, 41, 42
(210) O-141404

(111) **221121**
(220) 31.03.1999
(151) 27.10.1999
(540)

ČESKÝ

TELECOM

- (730) **O2 Czech Republic a.s.**, Za Brumlovkou 266/2, Praha 4 - Michle, 14022, CZ
(740) Advokátní kancelář Jindra & Partners, JUDr. Tomáš Jindra, advokát, Rybná 678/9, Praha 1, Staré Město, 11000
(510) (6) obecné kovy a jejich slitiny, jednoduché výrobky z těchto kovů a slitin, např. přívěsky, klíče, umělecké nebo ozdobné předměty z těchto kovů; (9) vědecké, elektronické a optické přístroje a zařízení v rámci tř. 9, přístroje a zařízení pro přenos a zpracování informací, zejména v telekomunikacích, sítě telekomunikační a výpočetní techniky a jejich části, sítě datové, díly i náhradní díly v rámci tř. 9, počítače a programy pro ně, periferní zařízení počítačů v rámci této třídy, záznamová média a nosiče záznamů, zařízení pro zpracování dat a počítačů, nosiče informací, CD disky, prodejní

automaty a mechanismy, přístroje pro reklamu v rámci třídy 9; (14) vzácné kovy a jejich slitiny, odznaky z drahých kovů, klenotnické zboží, bižuterie, hodinářské a chronometrické přístroje, budíky; (16) obtisky, výrobky z papíru, lepenky a plastu, plakáty, kancelářské potřeby /kromě nábytku/, periodika, tiskoviny včetně reklamních a propagačních, formuláře, návody a příručky, průvodní dokumentace, ochranné obaly z papíru, lepenky a plastu, těžítka, umělecké a ozdobné předměty v rámci tř. 16; (18) cestovní potřeby - kožené zboží a imitace kůže, deštníky, umělecké a ozdobné předměty z kůže a imitace; (19) telefonní budky a kabiny nekovové, kryty pro telekomunikační zařízení nekovové; (21) náčiní a výrobky pro domácnost, sklo, porcelán, keramika a výrobky z těchto materiálů; (24) tkaniny, textilní výrobky v rámci této třídy; (25) oděvy, pokrývky hlavy, šátky; (26) galanterie, krajky, výšivky, nášivky na oděvy, umělecké a ozdobné předměty z textilu v rámci tř. 26; (28) hry, hračky, předměty pro sport - chrániče kolen, chrániče na holeně, hrací míče; (33) alkoholické nápoje kromě pív; (35) propagace, inzertní, reklamní agentura, zpracování textů, automatické zpracování dat, zprostředkovatelská a poradenská činnost v oblasti obchodu a informací; (36) finanční služby, služby v oblasti nemovitostí; (37) provádění průmyslových, inženýrských, bytových a občanských staveb, výstavba, montáž, údržba a opravy telekomunikačních zařízení, výstavba, montáž a rekonstrukce telekomunikačních, radiokomunikačních, výpočetních a datových sítí, servis pro tuzemská i zahraniční telekomunikační a jiná zařízení, servis telekomunikačních, datových a jiných sítí, instalace a opravy elektrických strojů a přístrojů, montáž, opravy měřicí a regulační techniky, opravy vozidel, montáž a údržba vyhrazených elektrických zařízení, údržba vyhrazených tlakových, plynových a zdvihacích zařízení, zřizování veřejných, účelových a privátních sítí, služby zřizování radiotelefonních sítí, připojení a propojování sítí, připojování zařízení a jejich začleňování do sítí, zámečnictví v rámci této třídy; (38) telekomunikační služby, zejména telefonní, telegrafní a dálkopisná služba, provoz rozhlasu po drátě, pronájem telekomunikačních okruhů, vedení sítí, služby telematické, provozování veřejných, účelových a privátních sítí, služby datových sítí, provozování veřejných i privátních datových a počítačových sítí, provozování veřejných telefonních automatů, služby poskytované integrovanou digitální sítí, elektronický přenos dokumentů, zprostředkovatelská činnost v oblasti telekomunikací; (39) provozování osobní a nákladní dopravy včetně pronájmu dopravních a mechanizačních prostředků, garáží, odstavných ploch; (40) kovoobrábění, kovářství, truhlářství v rámci této třídy; (41) vydavatelství nosičů informací, tiskopisů, časopisů, publikací, nakladatelská činnost, služby školící a vzdělávací pro subjekty provozovatelů a veřejnosti, zprostředkování v oblasti kultury, sportovní, zábavná a výchovná činnost, organizace provádění her a soutěží; (42) tiskařské služby (tiskárny), výzkumné, analytické, projekční a inženýrské práce v oblasti telekomunikací, revize vyhrazených elektrických zařízení, revize vyhrazených tlakových, plynových a zdvihacích zařízení, vytváření a modifikování počítačových programů, poradenská činnost v oblasti telekomunikací, zprostředkovatelská a poradenská činnost v oblasti výpočetních služeb, obnovování počítačových databází, pronájem počítačů a zařízení pro zpracování dat a informací, provozování počítačových center s přístupem do databází, metrologie, ubytovací a hostinská činnost.

(511) 6, 9, 14, 16, 18, 19, 21, 24, 25, 26, 28, 33, 35, 36, 37, 38, 39, 40, 41, 42
(210) O-141405

(111) **221123**
(220) 31.03.1999
(151) 27.10.1999
(540)



(591) Barevná
(730) **O2 Czech Republic a.s.**, Za Brumlovkou 266/2, Praha 4 - Michle, 14022, CZ
(740) Advokátní kancelář Jindra & Partners, JUDr. Tomáš Jindra, advokát, Rybná 678/9, Praha 1, Staré Město, 11000
(510) (6) obecné kovy a jejich slitiny, jednoduché výrobky z těchto kovů a slitin, např. přívěsky, klíče, umělecké nebo ozdobné předměty z těchto kovů; (9) vědecké, elektronické a optické přístroje a zařízení v rámci tř. 9, přístroje a

zařízení pro přenos a zpracování informací, zejména v telekomunikacích, sítě telekomunikační a výpočetní techniky a jejich částí, sítě datové, díly i náhradní díly v rámci tř. 9, počítače a programy pro ně, periferní zařízení počítačů v rámci této třídy, záznamová média a nosiče záznamů, zařízení pro zpracování dat a počítačů, nosiče informací, CD disky, prodejní automaty a mechanismy, přístroje pro reklamu v rámci třídy 9; (14) vzácné kovy a jejich slitiny, odznaky z drahých kovů, klenotnické zboží, bižuterie, hodinářské a chronometrické přístroje, budíky; (16) obtisky, výrobky z papíru, lepenky a plastu, plakáty, kancelářské potřeby /kromě nábytku/, periodika, tiskoviny včetně reklamních a propagačních, formuláře, návody a příručky, průvodní dokumentace, ochranné obaly z papíru, lepenky a plastu, těžítka, umělecké a ozdobné předměty v rámci tř. 16; (18) cestovní potřeby - kožené zboží a imitace kůže, deštníky, umělecké a ozdobné předměty z kůže a imitace; (19) telefonní budky a kabiny nekovové, kryty pro telekomunikační zařízení nekovové; (21) náčiní a výrobky pro domácnost, sklo, porcelán, keramika a výrobky z těchto materiálů; (24) tkaniny, textilní výrobky v rámci této třídy; (25) oděvy, pokrývky hlavy, šátky; (26) galanterie, krajky, výšivky, nášivky na oděvy, umělecké a ozdobné předměty z textilu v rámci tř. 26; (28) hry, hračky, předměty pro sport - chrániče kolen, chrániče na holeně, hrací míče; (33) alkoholické nápoje kromě pív; (35) propagace, inzertní, reklamní agentura, zpracování textů, automatické zpracování dat, zprostředkovatelská a poradenská činnost v oblasti obchodu a informací; (36) finanční služby, služby v oblasti nemovitostí; (37) provádění průmyslových, inženýrských, bytových a občanských staveb, výstavba, montáž, údržba a opravy telekomunikačních zařízení, výstavba, montáž a rekonstrukce telekomunikačních, radiokomunikačních, výpočetních a datových sítí, servis pro tuzemská i zahraniční telekomunikační a jiná zařízení, servis telekomunikačních, datových a jiných sítí, instalace a opravy elektrických strojů a přístrojů, montáž, opravy měřicí a regulační techniky, opravy vozidel, montáž a údržba vyhrazených elektrických zařízení, údržba vyhrazených tlakových, plynových a zdvihacích zařízení, zřizování veřejných, účelových a privátních sítí, služby zřizování radiotelefonních sítí, připojení a propojování sítí, připojování zařízení a jejich začleňování do sítí, zámečnictví v rámci této třídy; (38) telekomunikační služby, zejména telefonní, telegrafní a dálkopisná služba, provoz rozhlasu po drátě, pronájem telekomunikačních okruhů, vedení sítí, služby telematické, provozování veřejných, účelových a privátních sítí, služby datových sítí, provozování veřejných i privátních datových a počítačových sítí, provozování veřejných telefonních automatů, služby poskytované integrovanou digitální sítí, elektronický přenos dokumentů, zprostředkovatelská činnost v oblasti telekomunikací; (39) provozování osobní a nákladní dopravy včetně pronájmu dopravních a mechanizačních prostředků, garáží, odstavných ploch; (40) kovoobrábění, kovářství, truhlářství v rámci této třídy; (41) vydavatelství nosičů informací, tiskopisů, časopisů, publikací, nakladatelská činnost, služby školící a vzdělávací pro subjekty provozovatelů a veřejnosti, zprostředkování v oblasti kultury, sportovní, zábavná a výchovná činnost, organizace provádění her a soutěží; (42) tiskařské služby (tiskárny), výzkumné, analytické, projekční a inženýrské práce v oblasti telekomunikací, revize vyhrazených elektrických zařízení, revize vyhrazených tlakových, plynových a zdvihacích zařízení, vytváření a modifikování počítačových programů, poradenská činnost v oblasti telekomunikací, zprostředkovatelská a poradenská činnost v oblasti výpočetních služeb, obnovování počítačových databází, pronájem počítačů a zařízení pro zpracování dat a informací, provozování počítačových center s přístupem do databází, metrologie, ubytovací a hostinská činnost.

(511) 6, 9, 14, 16, 18, 19, 21, 24, 25, 26, 28, 33, 35, 36, 37, 38, 39, 40, 41, 42
(210) O-141409

(111) **223061**
(220) 25.08.1999
(151) 24.02.2000
(540)

CONSTRUCT

(730) **CONSTRUCT A&D, a.s.**, Františkov 220, Velké Meziříčí, 59401, CZ
(740) Rott, Růžička & Guttman Patentové, známkové a advokátní kanceláře, JUDr. Vladimír Rott, Vinohradská 37/938, Praha 2, 12000
(510) (6) kovové výrobky, zejména mechanická zabezpečovací zařízení, kovové zámky s výjimkou elektrických, kovové zámky pro vozidla, zámky na řadicí páku převodovky vozidla, zámky na pedály a volant vozidla, západky zámek, kovové vložky, klíče, kovové bezpečnostní řetězy; (9) elektrické zabezpečovací systémy, zejména zabezpečovací zařízení proti krádeži, elektrické zámky; (12) zabezpečovací zařízení proti zcizení vozidel, zabezpečovací poplašné zařízení do vozidel; (20) zámky pro vozidla nekovové; (37) zabudovávání a opravy zabezpečovací techniky zejména

zámků; (42) vývoj a výzkum v oblasti zabezpečovací techniky zejména zámků.
(511) 6, 9, 12, 20, 37, 42
(210) O-146142

(111) **223062**
(220) 25.08.1999
(151) 24.02.2000
(540)



(730) **CONSTRUCT A&D, a.s.**, Františkov 220, Velké Meziříčí, 59401, CZ
(740) Rott, Růžička & Guttman Patentové, známkové a advokátní kanceláře, JUDr. Vladimír Rott, Vinohradská 37/938, Praha 2, 12000
(510) (6) kovové výrobky, zejména mechanická zabezpečovací zařízení, kovové zámky s výjimkou elektrických, kovové zámky pro vozidla, zámky na řadicí páku převodovky vozidla, zámky na pedály a volant vozidla, západky zámků, kovové vložky, klíče, kovové bezpečnostní řetězy; (9) elektrické zabezpečovací systémy, zejména zabezpečovací zařízení proti krádeži, elektrické zámky; (12) zabezpečovací zařízení proti zcizení vozidel, zabezpečovací poplašné zařízení do vozidel; (20) zámky pro vozidla nekovové; (37) instalování a opravy zabezpečovací techniky zejména zámků; (42) vývoj a výzkum v oblasti zabezpečovací techniky zejména zámků.
(511) 6, 9, 12, 20, 37, 42
(210) O-146145

(111) **225201**
(220) 11.06.1999
(151) 26.06.2000
(540)

WELD PROFI

(730) **WELD PROFI s.r.o.**, Veslařská 205, Brno, 63700, CZ
(740) *moraviapatent*, Martin Kořistka, patentový zástupce, Karpatská 241/3, Brno, 62500
(510) (1) chemické přípravky a přísady pro sváření a letování kovů, zejména pájecí pasty a tavidla, ochranné plyny pro sváření, průmyslová lepidla a pojiva; (6) kovové tyčinky pro svařování a pájení, pájecí a svařovací dráty (kovové), pájky měkké (stříbrné a zlaté), pájky pro pájení natvrdo, zámečnické výrobky; (7) svařovací stroje elektrické, plynové přístroje pro svařování a pájení, želižka pro svařování plynem; (9) svářecí elektrody, svářecí přístroje a zařízení elektrické, elektrické páječky, svářečské přilby, zařízení na sváření elektrickým obloukem, svářečské ochranné brýle, ochranné rukavice proti ohni, ochranné oděvy (azbestové) proti ohni, ochranná obuv proti ohni; (42) odborné poradenství v oblasti svářečských prací, svářečských materiálů a svářečských zařízení a přístrojů všeho druhu.
(511) 1, 6, 7, 9, 42
(210) O-143700

(111) **225695**
(220) 07.07.1999
(151) 21.07.2000
(540)

UNIMALT

(730) **Cement Hranice, akciová společnost**, Bělotínská 288, Hranice, Hranice I - Město, 75301, CZ
(740) Ing. Pavel Nádvořník s.r.o., Klínová 620/1, Ostrava, Hulváky, 70900
(510) (19) pojivo na výrobu malty na omítání a zdění.

(511) 19
(210) O-144593

(111) **226203**
(220) 10.05.1999
(151) 24.08.2000
(540)

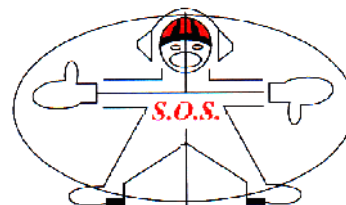

(591) Barevná
(730) **SEVEROČESKÉ OBCHODNÍ SDRUŽENÍ s.r.o.**, Záluží 4, Litvínov, 43601, CZ
(740) ZEMAN - podkrušnohorská patentová a známková kancelář, Petr Zeman, Hradní 301, Loket, 35733
(510) (9) osobní ochranné prostředky a ochranné pomůcky, jako například ochranné přilby, různé pracovní chrániče - například ochranné štíty, ochranné brýle a jiné chrániče zraku, chrániče končetin a trupu, chrániče sluchu, dýchací ochranné masky a respirátory (nikoliv pro umělé dýchání), filtry pro dýchací masky, ochranné masky a respirátory (nikoliv pro umělé dýchání); (25) osobní prádlo, oděvy, obuv, pokrývky hlavy, oděvní doplňky, jako například rukavice, šátky, šály, rukávniky apod; (35) zprostředkování obchodu; (40) šití oděvů, osobního prádla, a pokrývek hlavy.
(511) 9, 25, 35, 40
(210) O-142713

(111) **226983**
(220) 14.06.1999
(151) 21.09.2000
(540)



(730) **WELD PROFI s.r.o.**, Veslařská 205, Brno, 63700, CZ
(740) *moraviapatent*, Martin Kořistka, patentový zástupce, Karpatská 241/3, Brno, 62500
(510) (1) chemické přípravky a přísady pro sváření a letování kovů, zejména pájecí pasty a tavidla, ochranné plyny pro sváření, průmyslová lepidla a pojiva; (6) kovové tyčinky pro sváření a pájení, pájecí a svařovací dráty kovové, pájky měkké stříbrné a zlaté, pájky pro pájení natvrdo, zámečnické výrobky; (7) svařovací stroje elektrické, plynové přístroje pro svařování a pájení, želižka pro svařování plynem; (9) svářecí elektrody, svářecí přístroje a zařízení elektrické, elektrické páječky, svářečské přilby, zařízení na sváření elektrickým obloukem, svářečské ochranné brýle, ochranné rukavice proti ohni, ochranné oděvy azbestové proti ohni, ochranná obuv proti ohni; (42) odborné poradenství v oblasti svářečských prací, svářečských materiálů a svářečských zařízení a přístrojů všeho druhu.
(511) 1, 6, 7, 9, 42
(210) O-143798

(111) **226986**
(220) 15.06.1999
(151) 21.09.2000
(540)



(730) **WELD PROFI s.r.o.**, Veslařská 205, Brno, 63700, CZ
(740) *moraviapatent*, Martin Kořistka, patentový zástupce, Karpatská 241/3, Brno, 62500
(510) (1) chemické přípravky a přísady pro sváření a letování kovů, zejména pájecí pasty a tavidla, ochranné plyny pro sváření, průmyslová lepidla a pojiva; (6) kovové tyčinky pro sváření a pájení, pájecí svařovací dráty, (kovové), pájky měkké (stříbrné a zlaté), pájky pro pájení natvrdo, zámečnické výrobky; (7) svařovací stroje elektrické, plynové přístroje pro svařování a pájení, želiška pro svařování plynem; (9) svářecí elektrody, svářecí přístroje a zařízení elektrické, elektrické páječky, svářecí přilby, zařízení na sváření elektrickým obloukem, svářecí ochranné brýle, ochranné rukavice proti ohni, ochranné oděvy (azbestové) proti ohni, ochranná obuv proti ohni; (42) odborné poradenství v oblasti svářecích prací, svářecích materiálů a svářecích zařízení a přístrojů všeho druhu.
(511) 1, 6, 7, 9, 42
(210) O-143822

(111) **227428**
(220) 03.05.1999
(151) 19.10.2000
(540)

MEMOBOX

(730) **O2 Czech Republic a.s.**, Za Brumlovkou 266/2, Praha 4 - Michle, 14022, CZ
(740) Advokátní kancelář Jindra & Partners, JUDr. Tomáš Jindra, advokát, Rybná 678/9, Praha 1, Staré Město, 11000
(510) (9) elektrické a elektronické přístroje v rámci této třídy, telekomunikační přístroje a zařízení zejména přístroje pro záznam, přenos, zpracování a reprodukci informací, hardware, software, záznamová média, nosiče informací, karty s pamětí - vše spadající do této třídy; (16) výrobky z papíru, lepenky a plastu, tištěné publikace, zejména karty s potiskem, materiály reklamní a propagační, návody, průvodní dokumentace, ochranné obaly z papíru, lepenky a plastu; (20) plastové karty v rámci této třídy; (35) propagační služby, reklamní agentury, rozmnožování tiskovin, tiskařské služby; (38) zprostředkovatelská činnost v oblasti telekomunikací, telekomunikační a informační služby, zejména spojené s přenosem hlasových, datových a faxových informací, vystavování dat a databází na počítačových sítích; (41) vydavatelství nosičů informací, publikací, nakladatelská činnost, služby školící a vzdělávací; (42) služby výpočetní techniky, odborné poradenství (s výjimkou obchodního) v oblasti informací, obnovování počítačových databází.
(511) 9, 16, 20, 35, 38, 41, 42
(210) O-142544

(111) **227440**
(220) 06.05.1999
(151) 19.10.2000
(540)



(730) **Jindra Kropáčková**, Na bateriích 477/41, Praha 6 - Břevnov, 16200, CZ
(510) (33) alkoholické nápoje.
(511) 33
(210) O-142663

(111) **227460**
(220) 13.05.1999
(151) 19.10.2000
(540)

EBAY

(730) **eBay Inc.**, 2145 Hamilton Avenue, San Jose, CA, US
(740) PATENTSERVIS Praha a.s., Na Podkovce 281/10, Praha 4, 14700
(510) (14) vzácné kovy a jejich slitiny a výrobky z těchto látek nebo posříbeného nebo pozlaceného kovu, nejsou-li uvedeny v jiných třídách, klenoty, bižuterie, drahokamy, hodinářské potřeby a chronometrické přístroje; (16) papír, lepenka a výrobky z těchto materiálů, které nejsou zařazeny do jiných tříd, tiskařské výrobky, potřeby pro knižní vazby, fotografie, papírenské zboží, lepidla pro papírenství nebo domácnost, materiál pro umělce, štětce, psací stroje a kancelářské potřeby (vyjímaje nábytek), učební a vyučovací pomůcky s výjimkou přístrojů, plastické obaly (nezařazené do jiných tříd), hrací karty, tiskařské typy, štočky; (25) oděvy, obuv, kloboučnické zboží; (35) obchodní služby poskytované způsobem on-line (elektronické obchodování).
(511) 14, 16, 25, 35
(210) O-142846

(111) **227624**
(220) 22.06.1999
(151) 19.10.2000
(540)

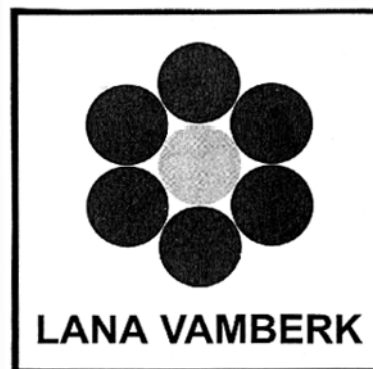

(730) **LANA VAMBERK s.r.o.**, Smetanovo nábřeží 172, Vamberk, 51754, CZ
(740) Ing. Milan Škoda, Nahofánská 308, Nové Město nad Metují, 54901
(510) (6) lana ocelová a kovová, lana pro lanovky; (22) tažná lana pro dopravní prostředky a lodě.

(511) 6, 22
(210) O-144080

(111) **228287**
(220) 28.05.1999
(151) 20.11.2000
(540)

SIM

(730) **Svítek Milan**, Meluzínova 2, Brno, 61500, CZ
(740) Ing. Smola Josef, Mendlovo nám. 1a, Brno, 60300
(510) (16) kožené obaly na knižní publikace; (18) kožená galanterie, kabelky, kožené obaly na deštníky, na oděvy (cestovní); (24) tkaniny, úplety, textilní podložky, výplně, textilní fixační podložky, textilní fixační pomůcky, povlaky na matrace, žinky hygienické, textilní ubrousky, textilní obaly; (25) oděvy, pánské oblečení, dámské oblečení, dětské oblečení, společenské oděvy a obleky, oblečení pro volný čas, sportovní oblečení, trika, trička, haleny, halenky, blůzy, kalhoty, sukně, textilní pracovní oblečení, textilní obuv, zejména domácí obuv, opasky, rukavice kožené, vše výše uvedené s výjimkou koupacího a plážového oblečení francouzského původu; (35) zprostředkování obchodních a maloobchodních služeb.
(511) 16, 18, 24, 25, 35
(210) O-143298

(111) **228403**
(220) 02.07.1999
(151) 20.11.2000
(540)

ČESKÝ TELECOM

(730) **O2 Czech Republic a.s.**, Za Brumlovkou 266/2, Praha 4 - Michle, 14022, CZ
(740) Advokátní kancelář Jindra & Partners, JUDr. Tomáš Jindra, advokát, Rybná 678/9, Praha 1, Staré Město, 11000
(510) (6) obecné kovy a jejich slitiny, jednoduché výrobky z těchto kovů a slitin, např. těžítka, přívěsky, klíče, umělecké nebo ozdobné předměty z těchto kovů, telefonní budky a kabiny (kovové), kryty pro telekomunikační zařízení (kovové); (9) vědecké, elektronické, elektrické a optické přístroje a zařízení, přístroje a zařízení v rámci tř. 9 pro přenos a zpracování informací, zejména v telekomunikacích, sítě, telekomunikační a výpočetní techniky a jejich části, sítě datové, díly i náhradní díly zatříděné do třídy 9, počítače a programy pro ně, periferní zařízení, záznamová média a nosiče záznamů, zařízení pro zpracování dat a počítačů, nosiče informací, karta s pamětí, CD disky, prodejní automaty a mechanismy, přístroje pro reklamu; (14) vzácné kovy a jejich slitiny, odznaky z drahých kovů, klenotnické zboží, bižuterie, hodinářské a chronometrické přístroje, budíky; (16) výrobky z papíru, lepenky a plastu, kancelářské potřeby (s výjimkou nábytku), periodika, tiskoviny včetně reklamních a propagačních, formuláře, návody a příručky, průvodní dokumentace, ochranné obaly z papíru, lepenky a plastu (nezařazené do jiných tříd), umělecké a ozdobné předměty z materiálu tř.16, obtisky; (18) výrobky z kůže a z imitace kůže, deštníky, umělecké a ozdobné předměty z kůže a imitace; (19) telefonní budky a kabiny (nekovové), kryty pro telekomunikační zařízení (nekovové); (20) karty z umělých hmot nekódované; (21) náčiní a výrobky pro domácnost, výrobky ze skla (kromě stavebního), výrobky z porcelánu, keramiky (neobsažené v jiných třídách); (24) tkaniny, textilní výrobky, které nejsou uvedeny v jiných třídách; (25) oděvy, pokrývky hlavy, štičky na čepice, šátky; (26) galanterie, krajky, výšivky, obtisky nažehlovací, umělecké a ozdobné předměty z textilu, odznaky (mimo z drahých kovů), nášivky na oděvy; (28) hry, hračky, předměty pro sport - chrániče kolen, chrániče na holeně, hrací karty; (33) alkoholické nápoje kromě pív; (35) propagace, reklama, inzertní, reklamní agentura, zpracování textů, automatické zpracování dat, zprostředkovatelská a obstaravatelská činnost v oblasti informací - informatiky a obchodu, marketing; (36) finanční služby, služby v oblasti nemovitosti; (37) provádění průmyslových, inženýrských, bytových a občanských staveb, výstavba, montáž, údržba a opravy telekomunikačních zařízení, výstavba, montáž a rekonstrukce telekomunikačních, radiokomunikačních, výpočetních a datových sítí, servis pro tuzemská i zahraniční telekomunikační a jiná zařízení, servis telekomunikačních, datových a jiných sítí, instalace a opravy elektrických strojů a přístrojů, montáž, opravy měřicí a regulační techniky, opravy vozidel, montáž, údržba a revize vyhrazených elektrických zařízení, revize i údržba vyhrazených tlakových, plynových a zdvihacích zařízení; (38) telekomunikační služby - zejména telefonní, telegrafní a dálkopisná služba, provoz rozhlasu po drátě, pronájem telekomunikačních okruhů, vedení sítí, služby telematické, zřizování a provozování veřejných, účelových a

privátních sítí, služby zřizování radiotelefonních sítí, připojení a propojování sítí, služby datových sítí, provozování veřejných i privátních datových a počítačových sítí, připojování zařízení a jejich začleňování do sítí, provozování veřejných telefonních automatů, služby poskytování integrovanou digitální sítí, elektronický přenos dokumentů, zprostředkovatelská činnost v oblasti telekomunikací, přenos informací (pomocí počítače) a zprostředkování přenosu dat, zprostředkovatelská a poradenská činnost v oblasti telekomunikací a informací, zejména předávání zpráv pomocí Internetu, provozování Internetových stránek; (39) provozování osobní a nákladní dopravy včetně pronájmu dopravních a mechanizačních prostředků, garáží, odstavných ploch; (40) kovoobrábění, kovářství, truhlářství; (41) vydavatelství nosičů informací, tiskopisů, časopisů, publikací, nakladatelská činnost, služby školící a vzdělávací pro subjekty provozovatelů a veřejnosti, zprostředkování v oblasti kultury, sportovní, zábavná a výchovná činnost, organizace provádění her a soutěží; (42) výzkumné, analytické, projekční a inženýrské práce v oblasti telekomunikací, vytváření, modifikování a poskytování počítačových programů, zprostředkovatelská a poradenská činnost v oblasti výpočetních služeb, služby databází a zpracování databází, pronájem počítačů a zařízení pro zpracování dat a informací, provozování počítačových center s přístupem do databází, metrologie, zámečnictví, ubytovací a hostinská činnost.

(511) 6, 9, 14, 16, 18, 19, 20, 21, 24, 25, 26, 28, 33, 35, 36, 37, 38, 39, 40, 41, 42
(210) O-144561

(111) **228407**
(220) 02.07.1999
(151) 20.11.2000
(540)

TARTAN

(730) **3M Company**, 3M Center, 2501 Hudson Road, St. Paul, MN, US
(740) Baker & McKenzie s.r.o., advokátní kancelář, JUDr. Jiří Čermák, advokát, Klimentská 46, Praha 1, 11002
(510) (16) papír a výrobky z papíru, lepenka a kartonážní výrobky, tiskoviny, časopisy, periodika, knihy, knihařské výrobky, fotografie, papírnické zboží, lepidla (kancelářská a pro domácnost), potřeby pro umělce, štětce, psací stroje a kancelářské potřeby (kromě nábytku), učební a školní potřeby a pomůcky (kromě přístrojů), hrací karty, tiskařské štočky, obalové materiály z plastických hmot.
(511) 16
(210) O-144578

(111) **228448**
(220) 16.07.1999
(151) 20.11.2000
(540)

WAVERLY

(730) **Iconix Europe LLC**, 1450 Broadway, New York, NY, US
(740) Všečeka Zelený Švorčík Kalenský a partneři, advokátní a patentová kancelář, JUDr. Michal Havlík, Hálkova 1406/2, Praha 2, Nové Město, 12000
(510) (16) papírnické zboží, kancelářské potřeby, psací potřeby a materiály, tištěné publikace, periodika, tiskoviny, knihy, papír, malířské potřeby, vrstvené lepenky a tenké lepenky a kartóny a výrobky z nich vyrobené, kancelářské vybavení kromě nábytku, instruktční a vyučovací materiály (kromě přístrojů), tiskařské štočky, obálky, písácké podložky, poznámkové bloky, malířské štětce, balící papír a dárkový balící papír včetně dárkových krabic, tužky a pera a jiné psací nástroje, materiály na vázání knih, poznámkový papír, poznámkové kartičky, pohlednice, zdravotní pohlednice, tištěné pozvánky, tištěná oznámení, poznámkové bločky, připomínací bločky, desky, papírové rozkládací soubory, zapisovací bloky, bridžové sady, hrací karty, fotoalba, deníky, adresářové knihy, knihy hostů, žurnály, sešity k nalepování výstřížků, receptáře, receptářové kartičky, receptářové krabice, knihy kuponů, štítky na zavařovací sklenice a nádoby, připomínací tabule (memotabule), podložky na kolena na psaní a čtení, papírové dárkové sřapce, dárkové tašky z papíru, papírové nákupní tašky, papírové pleny, papírové ručníky pro hosty, kalendáře, záložky, vzory pro šití, knížečky, letáky, brožury, a informační bulletiny; (20) polštáře, podložky na židle a polštářky na opírání, sezení nebo klečení; (24) textilie a textilní zboží pro užití ve vnitřním vybavení, ochranné potahy, ložní prádlo a ložní pokrývky, příkrývky, deky, lehké vlněné příkrývky, prošíváné pokrývky, pokrývky na postele, prachové prošíváné pokrývky, ozdobné pokrývky na polštář, povlaky na polštáře, ochranné kanýry, závěsy, záclony, závěsy na stěny a pokrývky (z textilu), pokrývky na stůl, ubrousky, podložky, to vše ne z

papíru, sprchové závěsy; (27) koberce, předložky, rohože a rohožky, materiály na pokrývání stávajících podlah, tapety (ne z textilu), pokrývky na stěnu (ne z textilu), tapety.

(511) 16, 20, 24, 27
(210) O-144973

(111) **228936**
(220) 23.02.2000
(511) 20.11.2000
(540)

**ecce
homo
ŠTERNBERK**

(730) **Město Šternberk**, Horní náměstí 16, Šternberk, 78501, CZ
(740) Ing. Petr Soukup, patentový zástupce, tř. Svobody 43/39, Olomouc, 77900
(510) (16) papír a výrobky z papíru a lepenky, reklamní, propagační a užitkové výrobky z papíru, např. etikety, kelímky, podnosy pro rychlé občerstvení, utěrky, ubrusy, ubrousky, ručníky, tiskoviny, periodické i neperiodické publikace, informační, reklamní a propagační letáky, plakáty, prospekty, pohlednice, mapy, průvodce, dopisní obálky, přání, kalendáře, samolepky, obtisky, pexesa, vystřihovánky, omalovánky, papírové hračky, hrací karty, kartičky, balící papír, tašky papírové, sešity, skicáky, tužky, tiskárenské a kartonážní výrobky, data a databáze na papírových nosičích; (21) reklamní a upomínkové výrobky a předměty ze skla, keramiky a porcelánu, např. poháry, sklenice, talíře, popelníky, vázy a vázičky, těžítka, sošky, figurky; (24) textilní upomínkové a reklamní výrobky, např. stolní pokrývky, ručníky, osušky, ubrusy, utěrky, kapesníky, vlajky a vlaječky; (35) pomoc při řízení velkoobchodní a maloobchodní činnosti firem, obchodní administrativa, kancelářské práce, obchodně zastupitelská činnost v oblasti obchodu, propagace, reklama, inzerce a služby spojené s provozováním obchodní činnosti a v rámci pořádaných sportovních, kulturních a společenských akcí, poskytování informací a informačních produktů všeho druhu v oblasti obchodní a propagační organizace, pořádání výstav, salónů, veletrhů pro reklamní a obchodní účely; (39) pronájem dopravních prostředků a parkovacích ploch, organizace a zajišťování dopravy osob; (41) organizace a pořádání výchovně-vzdělávacích akcí, odborných kursů, seminářů a konferencí, nakladatelská, vydavatelská a publikační činnost; (42) poradenské a konzultační služby v oblasti sociálních projektů a grantového řízení, organizace a pořádání nevýdělečných akcí a akcí humanitárního charakteru, pořádání akcí na podporu zdravého způsobu života, pronájem jednacích místností, grafické návrhy reklamních předmětů a tiskovin, služby společenského doprovodu.

(511) 16, 21, 24, 35, 39, 41, 42
(210) O-152228

(111) **229504**
(220) 20.09.1999
(511) 27.12.2000
(540)

BCL 

(730) **BC LOGISTICS s.r.o.**, Moravní 1636, Otrokovice, 76502, CZ
(740) Patentservis Praha a.s., Jivenská 1273/1, Praha 4, 14021
(510) (12) gumárenské zboží, zejména pneumatiky; (36) poradenská činnost v oblasti celního řízení; (37) činnost pneuservisu; (39) spediční činnost, skladování zboží, silniční motorová doprava osobní a nákladní.

(511) 12, 36, 37, 39
(210) O-147031

(111) **229505**
(220) 20.09.1999
(511) 27.12.2000
(540)

BC LOGISTICS s.r.o.

(730) **BC LOGISTICS s.r.o.**, Moravní 1636, Otrokovice, 76502, CZ
(740) Patentservis Praha a.s., Jivenská 1273/1, Praha 4, 14021
(510) (12) gumárenské zboží, zejména pneumatiky; (36) poradenská činnost v oblasti celního řízení; (37) činnost pneuservisu; (39) spediční činnost, skladování zboží, silniční motorová doprava osobní a nákladní.
(511) 12, 36, 37, 39
(210) O-147032

(111) **229780**
(220) 17.12.1999
(511) 27.12.2000
(540)

JUICE

(730) **O2 Czech Republic a.s.**, Za Brumlovkou 266/2, Praha 4 - Míchle, 14022, CZ
(740) Advokátní kancelář Jindra & Partners, JUDr. Tomáš Jindra, advokát, Rybná 678/9, Praha 1, Staré Město, 11000
(510) (9) počítače, adaptéry k počítačům, náhradní díly k počítačům, počítačové periferie, počítačové paměti, zařízení pro zpracování informací, tiskárny, integrované obvody, tištěné obvody, magnetické disky, optické disky, čtecí zařízení magnetických nebo optických disků, kompaktní disky, magnetické pásky, kazetové magnetofony, kalkulačky, kapesní kalkulačky, pokladny, faxy, telefony, modemy, telefonní ústředny, videohry, obrazovky, videorekordéry, videopásky, programové vybavení, elektronické databáze, počítačové hry, programové vybavení pro informační technologie a pro komunikaci, programové vybavení umožňující elektronické obchodování, programové vybavení umožňující obchodní styk prostřednictvím počítačů, záznamy s dokumentací a uživatelskými příručkami týkající se počítačů nebo programového vybavení, nosiče záznamů nahrané i nenahrané, audiovizuální programy, elektronické databáze, databázové produkty v elektronické podobě, systémy informačních technologií zařazené ve třídě 9, systémy výpočetní, komunikační a informační techniky zařazené ve třídě 9, systémy elektronické, informace a záznamy v elektronické podobě, data, databáze a informační produkty na nosičích i v elektronických, datových, informačních a komunikačních sítích, elektronické sítě, datové sítě, multimediální aplikace, multimediální nebo informační katalogy v elektronické podobě, elektronické časopisy, elektronická periodika a knihy v elektronické podobě; (35) reklamní a inzertní činnost, propagace, marketing, pomoc při podnikání, poradenství týkající se organizace a podnikání, distribuce prospektů, podnikatelské informace, pomoc při podnikání pomocí počítačů, předplatné tiskovin pro třetí osoby, účetnictví, distribuce tiskovin, plánování obchodních a propagačních akcí, ověřování obchodních transakcí, potvrzování uskutečnění obchodních transakcí, poskytování informací komerčního charakteru, reklamní, inzertní a propagační činnost prostřednictvím jakéhokoliv média prostřednictvím telefonní, datové nebo informační sítě, poskytování informací a jiných informačních produktů všeho druhu, zejména informačních produktů reklamního charakteru, multimediálních informací, inzerce a marketingu, komerční využití Internetu v oblastech komerčních internetových médií a vyhledávacích služeb, on-line inzerce, marketing, zprostředkování v obchodních vztazích, zprostředkovatelská činnost v obchodu, merchandising, pronájem reklamních a informačních míst; (36) zprostředkovatelská činnost v oblasti financí, finanční služby, ověřování finančních transakcí, elektronický převod kapitálu, finanční informace, garance, záruky, kauce, ručení, převody (platební-) vykonávané elektronicky; (38) pronájem komunikačních míst, telekomunikace, komunikace pomocí terminálů nebo počítačů, elektronická pošta, počítačový přenos pošty a obrazu, komunikace a transakce v síti, tisková agentura, komunikace prostřednictvím telefonů nebo mobilních telefonů nebo počítačů a služby s tím spojené, telekomunikace, poskytování telekomunikační služby přenosu dat a dalších informací, provozování datové sítě, provozování veřejné mobilní radiotelefonní sítě, zprostředkovatelská činnost v oblasti telekomunikační a výpočetní a informační techniky, šíření, výměna a získávání informací a zpráv, výměna, získávání a šíření informací a zpráv prostřednictvím telekomunikační sítě nebo datové sítě nebo sítě výpočetní nebo informační nebo komunikační

nebo elektronické techniky nebo satelitů nebo kabelu, šíření elektronických časopisů, elektronických periodik a knih, šíření elektronických tiskovin prostřednictvím počítačové, datové, elektronické, telekomunikační nebo informační sítě, služby na Internetu, služby hlasové schránky, telekomunikační služby, služby spočívající v přímém propojení lokální zákaznické pevné sítě se sítí mobilních telefonů, služby krátkých textových zpráv, teletext a služby s ním spojené, poskytování informací a jiných informačních produktů všeho druhu, informační a obchodní služby na Internetu, poskytování datových nebo telekomunikačních služeb, služby elektronické pošty, služby konverze přenosového protokolu, formátu a kódu, služby zprostředkování zpráv, služby zprostředkování přístupu k počítačové síti, služby datové sítě, přenos dat a informací, služby přístupu a připojení k datovým a informačním sítím a Internetu, poskytování komunikačních a informačních služeb, pronájem informačních a komunikačních míst, poskytování přístupu na on-line informační služby a databáze, uchování a zpracování dat a informací elektronickými a počítačovými prostředky a prostřednictvím elektronické pošty, přenos, poskytování nebo vyvolávání informací z počítačové databáze, on-line informační a databázové služby, poskytování informací přes Internet, komunikační služby prostřednictvím Internetu, vnějších sítí a vnitřních sítí a dalších elektronických prostředků; (42) návrh programového vybavení, aktualizace programového vybavení, údržba programového vybavení, programování počítačů, pronájem doby přístupu k databázi, technické studie v oblasti počítačů a programového vybavení, pronájem programového vybavení a počítačů, základní a aplikovaný výzkum, přístup k počítačům za účelem podnikání, právní služby, zpravodajství, nahrávání videa, správa výstavních prostor, tvorba WEB, tvorba a poskytování software, tvorba WWW stránek, interaktivních a grafických programů (jejich tvorba), tvorba multimediálních aplikací, tvorba programových projektů, tvorba informačních databází, elektronických časopisů, periodik, knih v elektronické podobě, podpora rozvoje komerčního využití Internetu i jiných počítačových, datových a komunikačních sítí, vyhledávací služby, výzkum vývoj a tvorba systémů pro elektronické obchodování a příslušného software a hardware, know-how pro oblast elektronického obchodování a informačních technologií.

(511) 9, 35, 36, 38, 42
(210) O-150052

(111) **229997**
(220) 19.05.1999
(151) 22.01.2001
(540)

X-MÁNIE

(730) **O2 Czech Republic a.s.**, Za Brumlovkou 266/2, Praha 4 - Michle, 14022, CZ
(740) Advokátní kancelář Jindra & Partners, JUDr. Tomáš Jindra, advokát, Rybná 678/9, Praha 1, Staré Město, 11000
(510) (7) zdvihací stroje a zařízení; (9) elektronické přístroje, telekomunikační přístroje a zařízení, zejména přístroje pro záznam, přenos, zpracování a reprodukci informací, hardware, software, záznamová média, elektronické nosiče informací, karty s pamětí; (16) výrobky z papíru, lepenky a plastu, tištěné publikace, zejména karty s potiskem, materiály reklamní a propagační, návody, průvodní dokumentace, ochranné obaly z papíru, lepenky a plastu; (20) plastové karty; (35) propagační služby, reklamní agentury, rozmnožování tiskovin; (38) telekomunikační a informační služby, zejména spojené s přenosem hlasových informací, zajištění vystavování dat a databází na počítačových sítích, zprostředkovatelská činnost v telekomunikacích; (41) vydavatelství nosičů informací, publikací, nakladatelská činnost, služby školící a vzdělávací, organizování sportovní a kulturní činnosti; (42) služby výpočetní techniky, odborné poradenství (s výjimkou obchodního) v oblasti informací, obnovování počítačových databází, tiskařské služby.

(511) 7, 9, 16, 20, 35, 38, 41, 42
(210) O-142963

(111) **230302**
(220) 24.11.1999
(151) 22.01.2001
(540)



(730) **CHEOPS spol. s r.o.**, Hromádky z Jistebnice 1678, Chotěboř, 58301, CZ
(510) (7) stroje a zařízení zařazené ve tř. 7, stroje s mechanickým pohonem, kupř. balicí stroje, dávkovací stroje, obráběcí a tvářecí stroje, plnicí stroje, mycí stroje, vystřikovací stroje, etiketovací stroje, pásové dopravníky, manipulační zařízení, zpracovatelské stroje a přístroje, elektromotory, části strojů jako jsou bubny, cívky, čerpadla, člunky, dávkovače, filtry, formy, kompresory, dynamo, kartáče, kladiva, kladky, kliky, kryty, licí formy, nože, pilové listy, regulátory, řezné nože, skříně, suporty, víka, vodící zařízení, vrtací hlavy, brusné kotouče, pásy pro dopravníky, navijáky, nosné konzoly, zdvižná zařízení, upínací zařízení apod., elektromechanické kuchyňské stroje a přístroje, strojní nářadí a nástroje /části strojů/, převodní nebo pohonné mechanismy jiné než pro pozemní vozidla, motory /s výjimkou motorů pro pozemní vozidla; (35) pomoc při řízení obchodní činnosti, obchodní administrativa, kancelářské práce, zprostředkovatelská činnost v oblasti obchodu, poradenské a konzultační služby obchodního charakteru, poskytování informací a multimediálních informací zejména obchodního charakteru; (37) instalace, montáž, servis, údržba a opravy strojů a přístrojů; (40) zámečnictví, zpracování a úprava materiálu, opracování a úprava kovů a kovových součástí a polotovarů, obrábění a tváření materiálu; (42) konstrukční činnost ve strojírenství, zpracování projektové dokumentace, poskytování informací a odborné poradenství z oboru strojírenství, vývoj a konstrukční návrhy strojů s mechanickým pohonem.

(511) 7, 35, 37, 40, 42
(210) O-148725

(111) **230682**
(220) 17.06.1999
(151) 21.02.2001
(540)

CZECH TELECOM

(730) **O2 Czech Republic a.s.**, Za Brumlovkou 266/2, Praha 4 - Michle, 14022, CZ
(740) Advokátní kancelář Jindra & Partners, JUDr. Tomáš Jindra, advokát, Rybná 678/9, Praha 1, Staré Město, 11000
(510) (6) obecné kovy a jejich slitiny, jednoduché výrobky z těchto kovů a slitin, např. těžítka, přívěsky, klíče, umělecké nebo ozdobné předměty z těchto kovů, telefonní budky a kabiny z kovu, kryty pro telekomunikační zařízení z kovu; (9) vědecké, elektronické, elektrické a optické přístroje a zařízení, přístroje a zařízení pro přenos a zpracování informací, zejména v telekomunikacích, sítě telekomunikační a výpočetní techniky a jejich části, sítě datové, díly i náhradní díly zařazené do třídy 9, počítače a programy pro ně, periferní zařízení, záznamová média a nosiče záznamů, zařízení pro zpracování dat a počítačů, nosiče informací, karta s pamětí, CD disky, prodejní automaty a mechanismy, přístroje pro reklamu; (14) vzácné kovy a jejich slitiny, odznaky, klenotnické zboží, bižuterie, hodinářské a chronometrické přístroje, budíky; (16) výrobky z papíru, lepenky a plastu, kancelářské potřeby, periodika, tiskoviny včetně reklamních a propagačních, formuláře, návody a příručky, průvodní dokumentace, ochranné obaly z papíru, lepenky a plastu, umělecké a ozdobné předměty z materiálu tř.16; (18) cestovní potřeby, kožené zboží a imitace z kůže, deštníky, umělecké a ozdobné předměty z kůže a imitace; (19) telefonní budky a kabiny nekovové, kryty pro telekomunikační zařízení nekovové; (20) plastové karty; (21) náčiní, výrobky pro domácnost, sklo, porcelán, keramika a výrobky z těchto materiálů; (24) tkaniny, textilní výrobky; (25) oděvy, pokrývky hlavy, nášivky na oděvy, šátky; (26) galanterie, krajky, vyšivky, umělecké a ozdobné předměty z textilu; (28) hry, hračky, předměty pro sport; (33) alkoholické nápoje kromě pív; (35) propagace, reklama,

inzerční, agenturní a polygrafické služby, automatické zpracování a přenos informací, zprostředkování přenosu dat, zprostředkovatelská a obstaravatelská činnost v oblasti informací, informatiky a obchodu, marketing; (36) finanční služby, služby v oblasti nemovitosti; (37) provádění průmyslových, inženýrských, bytových a občanských staveb, výstavba, montáž, údržba a opravy telekomunikačních zařízení, výstavba, montáž a rekonstrukce telekomunikačních, radiokomunikačních, výpočetních a datových sítí, servis pro tuzemská i zahraniční telekomunikační a jiná zařízení, servis telekomunikačních, datových a jiných sítí, instalace a opravy elektrických strojů a přístrojů, montáž, opravy měřicí a regulační techniky, opravy vozidel, montáž, údržba a revize vyhrazených elektrických zařízení, revize i údržba vyhrazených tlakových, plynových a zdvihacích zařízení; (38) telekomunikační služby, zejména telefonní, telegrafní a dálkopisná služba, provoz rozhlasu po drátě, pronájem telekomunikačních okruhů, vedení sítí, služby telematické, zřizování a provozování veřejných, účelových a privátních sítí, služby zřizování radiotelefonních sítí, připojení a propojování sítí, poskytování veřejných a neveřejných služeb, služby datových sítí, provozování veřejných i privátních datových a počítačových sítí, připojování zařízení a jejich začleňování do sítí, provozování veřejných telefonních automatů, služby poskytované integrovanou digitální sítí, elektronický přenos dokumentů; (39) provozování osobní a nákladní dopravy včetně pronájmu dopravních a mechanizačních prostředků, garáží, odstavných ploch; (40) kovoobrábění, kovářství, truhlářství; (41) vydavatelství nosičů informací, tiskopisů, časopisů, publikací, nakladatelská činnost, služby školící a vzdělávací pro subjekty provozovatelů a veřejnosti, zprostředkování v oblasti kultury, sportovní, zábavná a výchovná činnost, organizace provádění her a soutěží; (42) výzkumné, analytické, projekční a inženýrské práce v oblasti telekomunikací, vytváření, modifikování a poskytování počítačových programů, zprostředkovatelská a poradenská činnost v oblasti telekomunikací, informací a výpočetních služeb, služby databází a zpracování databází, pronájem počítačů a zařízení pro zpracování dat a informací, provozování počítačových center s přístupem do databází, metrologie, ubytovací a hostinská činnost.

(511) 6, 9, 14, 16, 18, 19, 20, 21, 24, 25, 26, 28, 33, 35, 36, 37, 38, 39, 40, 41, 42
(210) O-143928

(111) **230989**
(220) 19.11.1999
(151) 21.02.2001
(540)

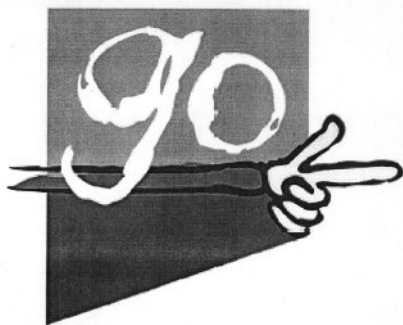

(730) **O2 Czech Republic a.s.**, Za Brumlovkou 266/2, Praha 4 - Michle, 14022, CZ

(740) Advokátní kancelář Jindra & Partners, JUDr. Tomáš Jindra, advokát, Rybná 678/9, Praha 1, Staré Město, 11000

(510) (9) telefonní přístroje a příslušenství, telefonní automaty, telefonní ústředny, mobilní telefony, všechny telekomunikační přístroje a zařízení zařazené ve třídě 9, software, hardware zejména počítače, monitory, klávesnice terminály a všechny další jednotlivé části, součásti a náhradní díly, všechny sítě z oblasti výpočetní techniky a jejich jednotlivé části a náhradní díly, datové sítě, komunikační sítě, informační sítě, stroje pro záznam, přenos, převod a reprodukci zvuku nebo obrazu, nosiče záznamů nahrané i nenahrané, časopisy nebo knihy v elektronické podobě, zvukové disky, telefonní karty, plastové s el. obvodem nebo čipem nebo magnetickou páskou, vybavení pro zpracování informací a pro počítače, přístroje a nástroje elektrické (zařazené ve třídě 9), elektronické, optické, přístroje a nástroje k měření, signalizování; (38) komunikace prostřednictvím telefonů nebo mobilních telefonů nebo počítačů a služby s tím spojené, telekomunikace, poskytování telekomunikační služby přenosu

dat a dalších informací, provozování datové sítě, provozování veřejné mobilní radiotelefonní sítě, zprostředkovatelská činnost v oblasti telekomunikační a výpočetní a informační techniky, výměna a šíření zpráv, výměna a šíření informací a zpráv prostřednictvím telekomunikační sítě nebo datové sítě nebo sítě výpočetní nebo informační nebo komunikační nebo elektronické techniky, získávání zpráv a informací, šíření elektronických časopisů, elektronických periodik a knih, šíření informací, zpráv a elektronických tiskovin prostřednictvím počítačové, datové, elektronické, telekomunikační služby, služby spočívající v přímém propojení lokální zákaznické pevné sítě se sítí mobilních telefonů, služby krátkých textových zpráv, teletext a služby s ním spojené.

(511) 9, 38
(210) O-149026

(111) **231054**
(220) 02.12.1999
(151) 21.02.2001
(540)



(730) **Terasoft, a.s.**, Vísecké náměstí 1280/15, Hořovice, 26801, CZ

(510) (9) počítačová technika, včetně veškerého příslušenství, hardware, software, magnetické a optické nosiče dat, databáze na nosičích, videohry, antivirové systémy, počítačové sítě, periferní zařízení, video a audionosiče, přístroje pro záznam a reprodukci zvuku a obrazu; (16) knihy, příručky, učebnice, kalendáře, obchodní a propagační tiskoviny, katalogy, plakáty, vizitky; (35) automatizované zpracování dat, zprostředkování obchodů týkajících se počítačů a jejich programového vybavení, reklamní, inzerční a propagační činnost; (37) instalace a servisní služby v oblasti počítačů a příslušenství, počítačových sítí, informační a databázové techniky, kancelářské a reprodukční techniky; (38) datové spoje, telematika, telefax, audiotext, datové informační a telekomunikační sítě, paging, pronájem zařízení pro přenos informací; (41) výchovná a zábavní činnost, školení uživatelů a správců počítačových systémů, školení servisních pracovníků, organizace her a soutěží, výroba a šíření audiovizuálních děl; (42) tvorba a poskytování software, ochrana a obnova počítačových dat, aktualizace a údržba software, vývoj antivirových systémů, poskytování přístupu do počítačové databáze, konzultační služby v oblasti hardware i software, ubytovací a restaurační služby.

(511) 9, 16, 35, 37, 38, 41, 42
(210) O-149398

(111) **231055**
(220) 02.12.1999
(151) 21.02.2001
(540)

TERASOFT

(730) **Terasoft, a.s.**, Vísecké náměstí 1280/15, Hořovice, 26801, CZ

(510) (9) počítačová technika, včetně veškerého příslušenství, hardware, software, magnetické a optické nosiče dat, databáze na nosičích, videohry, antivirové systémy, počítačové sítě, periferní zařízení, video a audionosiče, přístroje pro záznam a reprodukci zvuku a obrazu; (16) knihy, příručky, učebnice, kalendáře, obchodní a propagační tiskoviny, katalogy, plakáty, vizitky; (35) automatizované zpracování dat, zprostředkování obchodů týkajících se počítačů a jejich programového vybavení, reklamní, inzerční a propagační činnost; (37) instalace a servisní služby v oblasti počítačů a příslušenství, počítačových sítí, informační a databázové techniky, kancelářské a reprodukční techniky; (38) datové spoje, telematika, telefax, audiotext, datové informační a telekomunikační sítě, paging, pronájem zařízení pro přenos informací; (41) výchovná a zábavní činnost, školení uživatelů a správců počítačových systémů, školení servisních pracovníků, organizace her a soutěží, výroba a šíření audiovizuálních děl; (42) tvorba a poskytování software, ochrana a obnova počítačových dat, aktualizace a

údržba software, vývoj antivirových systémů, poskytování přístupu do počítačové databáze, konzultační služby v oblasti hardware i software, ubytovací a restaurační služby.

(511) 9, 16, 35, 37, 38, 41, 42
(210) O-149399

(111) **231087**
(220) 07.12.1999
(151) 21.02.2001
(540)



(730) **Družstevní závody Dražice - strojírna s.r.o.**, Dražice 69, Benátky nad Jizerou, 29471, CZ
(740) PROPATENT, Ing. Vlasta Sedláčková, Pod Pekařkou 1, Praha 4, 14700
(510) (11) ohřívače vody (bojlery).
(511) 11
(210) O-149619

(111) **231610**
(220) 18.05.1999
(151) 28.03.2001
(540)

MOLSON CANADIAN

(730) **Molson Canada 2005**, 33 Carlingview Drive, Toronto, Ontario, CA
(740) Mgr. Ivan Rámeš, advokát, Na Florenci 2116/15, Praha 1, Nové Město, 11000
(510) (32) pivo.
(511) 32
(210) O-142937

(111) **231683**
(220) 19.08.1999
(151) 28.03.2001
(540)

Béda Trávníček

(730) **Mountfield, a.s.**,
(510) (7) elektromechanické kuchyňské aparáty pro potraviny - drtiče, mixéry, lisy na ovoce, elektrické mlýnky na kávu, pračky; (9) elektrické přístroje pro záznam, převod, reprodukci zvuku nebo obrazu, radiopřijímače, televizní přístroje, žehličky elektrické, elektrické baterie nabíjecí, elektrické články, kalkulační stroje, přístroje pro zpracování informací, počítače; (11) elektrická stropní svítidla, elektrická svítidla oblouková, stojací, kapesní, závěsná, žárovky, elektrická zapalovací, elektrické radiátory, elektronické zařízení na čištění vzduchu, sušičky vlasů, sporáky a jejich příslušenství, kávovary, zařízení pro klimatizaci, elektrické hrnce, varné náčiní elektrické, přístroje pro domácnost určené k čištění; (12) jízdní kola; (28) hračky.
(511) 7, 9, 11, 12, 28
(210) O-145960

(111) **231684**
(220) 19.08.1999
(151) 28.03.2001
(540)



(730) **Mountfield, a.s.**, Mirošovická 697, Mnichovice, 25164, CZ
(510) (7) elektromechanické kuchyňské aparáty pro potraviny - drtiče, mixéry, lisy na ovoce, elektrické mlýnky na kávu, pračky; (9) elektrické přístroje pro záznam, převod, reprodukci zvuku nebo obrazu, radiopřijímače, televizní přístroje, žehličky elektrické, elektrické baterie nabíjecí, elektrické články, kalkulační stroje, přístroje pro zpracování informací, počítače; (11) elektrická stropní svítidla, elektrická svítidla oblouková, stojací, kapesní, závěsná, žárovky, elektrická zapalovací, elektrické radiátory, elektronické zařízení na čištění vzduchu, sušičky vlasů, sporáky a jejich příslušenství, kávovary, zařízení pro klimatizaci, elektrické hrnce, varné náčiní elektrické, přístroje pro domácnost určené k čištění; (12) jízdní kola; (28) hračky.
(511) 7, 9, 11, 12, 28
(210) O-145961

(111) **232084**
(220) 17.01.2000
(151) 28.03.2001
(540)

DIANA

(730) **Lias Vintířov, lehký stavební materiál k.s.**, č. p. 176, Vintířov, 35735, CZ
(740) ZEMAN - podkrušnohorská patentová a známková kancelář, Petr Zeman, Hradní 301, Loket, 35733
(510) (19) stavební materiály a hmoty nekovové, stavební prvky z nekovových materiálů, zejména prvky pro zámkové dlažby, chodníkové a obkladové dlaždice a desky, jiné materiály pro silniční dlažby, upravený stavební kámen, prvky parkové a zahradní architektury, prvky městského mobiliáře, betonové a jiné nekovové výrobky pro inženýrské stavby, dopravní stavby a pozemní stavby v jiné třídě nezařazené; (35) zprostředkování obchodu; (37) práce zemní, betonářské, zednické, dlaždičské, montážní, obkladačské a jiné stavební, provádění terénních úprav.
(511) 19, 35, 37
(210) O-150887

(111) **232085**
(220) 17.01.2000
(151) 28.03.2001
(540)

DRAGON

(730) **Lias Vintířov, lehký stavební materiál k.s.**, č. p. 176, Vintířov, 35735, CZ
(740) ZEMAN - podkrušnohorská patentová a známková kancelář, Petr Zeman, Hradní 301, Loket, 35733
(510) (19) stavební materiály a hmoty nekovové, stavební prvky z nekovových materiálů, zejména prvky pro zámkové dlažby, chodníkové a obkladové dlaždice a desky, jiné materiály pro silniční dlažby, upravený stavební kámen, prvky parkové a zahradní architektury, prvky městského mobiliáře, betonové a jiné nekovové výrobky pro inženýrské stavby, dopravní stavby a pozemní stavby v jiné třídě nezařazené; (35) zprostředkování obchodu; (37) práce zemní, betonářské, zednické, dlaždičské, montážní, obkladačské a jiné stavební, provádění terénních úprav.
(511) 19, 35, 37
(210) O-150888

(111) **232217**
(220) 10.02.2000
(151) 28.03.2001
(540)

EKOFLOR

(730) **Lias Vintřívov, lehký stavební materiál k.s.**, č. p. 176, Vintřívov, 35735, CZ
(740) ZEMAN - podkrušnohorská patentová a známková kancelář, Petr Zeman, Hradní 301, Loket, 35733
(510) (19) stavební hmoty a stavební materiály, zejména výrobky pro dlažby vč. zatravnovacích, doplňkové výrobky, jako například desky, tvarovky, obkladové dlaždice a jiné výrobky jako prvky zahradní a parkové architektury a prvky městského mobiliáře; (37) práce zemní, betonářské, zednické, dlaždičské, obkladačské, montážní a jiné stavební, provádění terénních úprav; (42) navrhování parkových a zahradních úprav, povrchů městských i jiných komunikací, parkovacích ploch a zpevňovacích útvarů, konzultační a poradenské služby v uvedených oborech.
(511) 19, 37, 42
(210) O-151776

(111) **232589**
(220) 28.05.1999
(151) 24.04.2001
(540)



(730) **General Motors LLC**, 300 Renaissance Center, Detroit, MI, US
(740) Baker & McKenzie s.r.o., advokátní kancelář, JUDr. Jiří Čermák, advokát, Klimentská 1216/46, Praha 1, Nové Město, 11002
(510) (12) motorová vozidla, jejich části, příslušenství a náhradní díly zahrnuté v této třídě; (37) opravy, údržba a servis motorových vozidel, motorů a částí motorových vozidel.
(511) 12, 37
(210) O-143302

(111) **234723**
(220) 22.09.1999
(151) 30.07.2001
(540)

BC Logistics s.r.o.

(730) **BC LOGISTICS s.r.o.**, Moravní 1636, Otrokovice, 76502, CZ
(740) Patentservis Praha a.s., Jivenská 1273/1, Praha 4, 14021
(510) (12) pneumatiky; (36) poradenská činnost v oblasti celního řízení; (37) činnost pneuservisu; (39) spediční činnost, skladování zboží, silniční motorová doprava osobní a nákladní.
(511) 12, 36, 37, 39
(210) O-147121

(111) **235559**
(220) 07.02.2000
(151) 27.08.2001
(540)

Autoklub České republiky

(730) **Autoklub České republiky**, Opletalova 1337/29, Praha 1, Nové Město, 11000, CZ
(510) (16) výrobky z papíru, lepenky, tiskárenské výrobky, fotografie, papírenské zboží, kancelářské potřeby, učební a vyučovací pomůcky, časopisy, knihy, průvodce, příručky, turistické a motoristické mapy; (35) propagační činnost a reklama, zej. v oblasti motoristického a nemotorového sportu, kulturních a sportovních akcí, služby v oblasti poskytování a zprostředkování

informací, obchodní administrativy a kancelářských prací; (36) poskytování informací a zprostředkovatelské služby v oblasti pojištění, služby nemovitostní; (39) poskytování informací a zprostředkovatelské služby v oblasti dopravy a organizování cest; (41) výchova, vzdělávání, zej. v oblasti zvyšování bezpečnosti silničního provozu, organizování výchovných programů a akcí v oblasti prevence nehodovosti v silničním provozu, dopravní výchovy a prevence protidrogové, pořádání sportovních podniků a dalších motoristických akcí; (42) poskytování informací a zprostředkovatelské služby v oblasti restaurací, dočasného ubytování a uspokojování individuálních potřeb, poskytování a sběr informací pro motoristickou veřejnost, uchovávání památek historického vývoje motorismu, archivace, dokumentace.

(511) 16, 35, 36, 39, 41, 42
(210) O-151658

(111) **236490**
(220) 15.04.1999
(151) 19.09.2001
(540)

JERKY TREATS

(730) **Big Heart Pet, Inc.**, One Strawberry Lane, Orrville, 44667, OH, US
(740) Baker & McKenzie s.r.o., advokátní kancelář, JUDr. Jiří Čermák, advokát, Klimentská 46, Praha 1, 11002
(510) (31) krmivo pro zvířata, včetně domácích zvířat, výrobky zemědělské, zahradnické a lesní a zrní, neuvedené v jiných třídách, živá zvířata, čerstvé ovoce a zelenina, osivo, rostliny a květiny, slad.
(511) 31
(210) O-141883

(111) **238144**
(220) 27.08.1999
(151) 23.11.2001
(540)



(591) Barevná
(730) **TVN Media Spółka z ograniczoną odpowiedzialnością**, ul. Wiertnicza 166, 02-952 Warszawa, PL
(740) PATENTSERVIS Praha a.s., Na Podkovce 281/10, Praha 4, 14700
(510) (9) dlouhometrážní a krátkometrážní, dokumentární, kreslené a zpravodajské filmy, televizní filmy a televizní programy nahrané na filmovém materiálu, videopáskách, perforovaném magnetickém filmu (na filmu s magnetickou stopou) a kompaktních discích a jejich verzích upravených k reprodukci v multimediální výpočetní technice, magnetické a optické nosiče s nahraným zvukem a/nebo obrazem; (16) papír, lepenka a výrobky vyrobené z těchto materiálů a nezahrnuté v jiných třídách, tiskoviny na zakázku, kalendáře, fotografie, desky a šanony, letáky, katalogy, plakáty, lepicí štítky, tištěné publikace, papírenské výrobky, dopisní papíry a obálky, kancelářské potřeby, papírové a plastové sáčky, učební a instruktážní materiály (kromě přístrojů); (25) oblečení; (35) reklamní a propagační služby, včetně reklamních a propagačních materiálů, výroba televizních, rozhlasových a filmových reklam objednaných třetími stranami, půjčování reklamních a propagačních materiálů, organizování reklamních kampaní objednaných třetími stranami, podporování a reklama služeb objednaných třetími stranami, služby zahrnující organizování reklamních a propagačních výstav, pořadů a veletrhů objednaných třetími stranami, poradenské služby v oboru reklamy a propagace; (38) vysílání televizních a rozhlasových programů, zpráv, dokumentů, dlouhometrážních a krátkometrážních a kreslených filmů, televizních zábavných programů, zpravodajských filmů; (41) tvorba a distribuce televizních programů, vč. zábavných programů, tvorba zpráv, dokumentů, dlouhometrážních a

krátkometrážních a kreslených filmů a rovněž televizních zábavných programů, organizování a provozování koncertů, zábavných pořadů, sportovních pořadů, organizování a pořádání soutěžních a kvízových pořadů, půjčování audiovizuálních nahrávek a filmů, organizování a nahrávání desek a disků, agenturní činnost ve výše uvedeném; (42) služby v oblasti copyrightu, služby v oblasti poskytování licencí duševního vlastnictví, poradenské služby v oblasti ochrany duševního vlastnictví.

(511) 9, 16, 25, 35, 38, 41, 42
(210) O-146255

(111) **239021**
(220) 14.05.1999
(151) 19.12.2001
(540)

EXEL

(730) **Molson Canada 2005**, 33 Carlingview Drive, Toronto, Ontario, CA
(740) Mgr. Ivan Rámeš, advokát, Na Florenci 2116/15, Praha 1, Nové Město, 11000
(510) (32) nealkoholické pivo.
(511) 32
(210) O-142879

(111) **239952**
(220) 23.11.1999
(151) 25.01.2002
(540)

TANZBERG

(730) **Tanzberg Mikulov, a.s.**, č. p. 132, Bavorsy, 69201, CZ
(740) PROPATENT, Ing. Vlasta Sedláčková, Pod Pekařkou 1, Praha 4, 14700
(510) (16) tiskoviny; (32) nealkoholické nápoje; (33) vína.
(511) 16, 32, 33
(210) O-149137

(111) **239953**
(220) 23.11.1999
(151) 25.01.2002
(540)

TANEČNÍ VRCH

(730) **Tanzberg Mikulov, a.s.**, č. p. 132, Bavorsy, 69201, CZ
(740) PROPATENT, Ing. Vlasta Sedláčková, Pod Pekařkou 1, Praha 4, 14700
(510) (16) tiskoviny; (32) nealkoholické nápoje; (33) vína.
(511) 16, 32, 33
(210) O-149139

(111) **239954**
(220) 23.11.1999
(151) 25.01.2002
(540)

TANČÍČÍ VRCH

(730) **Tanzberg Mikulov, a.s.**, č. p. 132, Bavorsy, 69201, CZ
(740) PROPATENT, Ing. Vlasta Sedláčková, Pod Pekařkou 1, Praha 4, 14700
(510) (16) tiskoviny; (32) nealkoholické nápoje; (33) vína.
(511) 16, 32, 33
(210) O-149140

(111) **247019**
(220) 06.03.2000
(151) 24.09.2002
(540)

TV14 PŘEHLEDNÝ A ZÁBAVNÝ ČASOPIS

(730) **Heinrich Bauer Verlag KG**, Burchardstrasse 11, 20077 Hamburg, DE
(740) ZIVKO MIJATOVIĆ & PARTNERS s.r.o., Jugoslávských partyzánů 639/26, Praha 6, 16000
(510) (16) tiskoviny všeho druhu, periodický tisk, zejména časopisy, noviny, neperiodický tisk, zejména prospekty, plakáty, fotografie, pohlednice, dopisnice, dopisní papíry, kalendáře a propagační předměty z papíru, ozdobné předměty z papíru; (35) reklamní, inzertní a propagační činnost, informační obchodní servis, distribuce zboží k reklamním účelům, obchodní a zprostředkovatelské služby v oboru polygrafie, kopírování a rozmnožování dokumentů; (41) nakladatelská a vydavatelská činnost v

oboru zábavních, odborných, zpravodajských a vzdělávacích tiskovin, publikací, zpráv a informací, obstaravatelská a zprostředkovatelská činnost v tomto oboru.

(511) 16, 35, 41
(210) O-152768

(111) **249902**
(220) 05.05.1999
(151) 30.12.2002
(540)



(730) **MAISTER PRODEJ NÁŘADÍ s.r.o.**, Studentská 78/25, Karlovy Vary, Doubí, 36007, CZ
(740) ZEMAN - podkrušnohorská patentová a známková kancelář, Mgr. Dita Fialová, Hradní 301/9, Loket, 35733
(510) (2) barvy, laky, barviva, mořidla, přípravky proti korozi kovů, přípravky proti hnilobě dřeva; (3) brusiva (brusné pasty, brusné prášky, brusný papír, brusné plátno), přípravky k odstraňování barev, kameny hladicí a leštící, čističí přípravky; (7) čerpadla a jejich části, ventilátory pro motory, dmyhadla a kompresory, převodovky strojů a jejich části, svařovací stroje elektrické, kladky, kladkostroje a jiná zdvihadla, vrátky, vysavače prachu, zejména průmyslové, ložiska, pístní kroužky, ucpávky a ucpávková pouzdra, míchačky průmyslové a stovební, ventily, klapky, kohouty a šoupátka jako části strojů; (8) hustilky ruční, ruční čerpadla; (9) ochranné oděvy, obuv, rukavice a jiné oděvní součásti v jiné třídě neuvedené, ochranné přilby, ochranné štíty, masky a brýle, bezpečnostní a záchranné pásy, ochranné dýchací masky, respirátory, dýchací přístroje a filtry k nim (nikoliv pro umělé dýchání), svářecí a pájecí přístroje, elektrorody svářecí, vázící přístroje, olovnice, vodováhy, měřidla, měřicí přístroje pro měření veškerých fyzikálních veličin, baterie, akumulátory, nabíječky akumulátorů, kabely, elektromontážní a elektroinstalační materiál všeho druhu, skříňové rozvaděče; (35) zprostředkování obchodu.
(511) 2, 3, 7, 8, 9, 35
(210) O-142629

(111) **250626**
(220) 01.10.1999
(151) 27.01.2003
(540)



(730) **Mountfield a.s.**, Mirošovická 697, Mnichovice, 25164, CZ
(740) BOHEMIA PATENT, Ing. Jana Vandělíková, Spálená 29, Praha 1, 11000
(510) (1) chemikálie pro průmysl, pro použití v zemědělství, zahradnictví a lesním hospodářství, půdní hnojiva přírodní a umělá, surová syntetická pryskyřice a plastické hmoty-disperze, plastické hmoty jako suroviny, protipožární přípravky, chemické látky pro konzervaci potravin, průmyslová lepidla, antibakteriální přípravky, protiplísňové přípravky, stabilizátory pro polymery, půda a substráty pro kultivaci rostlin, hnojící rašelina, tmel na štěpování, roubování stromů, tmel na vyplňování dutin stromů a tmel na opravu rozbitých předmětů; (2) nátěrové hmoty všeho druhu pro průmyslové i umělecké použití, barvy, laky, ochranné prostředky proti plísním a hnilobě, baktericidní barvy a nátěry, konzervační prostředky kupř. pro dřevo, pro kůži apod., mořidla, barviva pro potraviny a nápoje, barviva pro barvení oděvů, latexové emulze, emulzní nátěrové hmoty, disperzní barviva, tmely, chemické přípravky pro povrchovou úpravu, barvy práškové, nástřikové hmoty s obsahem barviv, antikoroziní přípravky, tmel sklenářský; (3) přípravky pro bělení a jiné prostředky k praní, přípravky pro

čištění, leštění, odmašťování a broušení, brusný a leštící papír, skelný papír a plátno, smírek, pasty zubní a leštící, vosk na leštění kupř. na dřevěné podlahy, na kůži, na obuv apod., politury, kosmetické výrobky všeho druhu, mýdla, šampony a jiné přípravky pro ošetření vlasů, zubní pasty a jiné přípravky pro ošetření zubů a dutiny ústní, výrobky s antibakteriálním účinkem, kosmetické barvy, kosmetické přípravky pro zvířata, šampony pro domácí zvířata; (4) paliva, uhlí dřevěné, palivové dřevo, dřevěné a rašelinové brikety, dřevěné uhlí, prostředky pro svícení jako např. vosk na svícení, svíčky, svíce, plyn a jiné osvětlovací látky, mazadla, mazací oleje a tuky, olej na ochranu a konzervaci materiálů, olej pro konzervaci zdvia; (5) antibakteriální a dezinfekční přípravky, desinfekční přípravky pro chemická WC, desinfekční přípravky pro hygienické účely, mucholapky a lepící přípravky pro ně, přípravky na hubení myši, přípravky pro čištění a osvěžení vzduchu; (6) kovy obecné a jejich slitiny a výrobky z nich, kovové stavební materiály, kovové konstrukce přenosné, kovové bedny na nářadí, kovová dlažba a dlaždice, kovová střešní krytina, neelektrické kabely a dráty, zámky spadající do tř. 6 s výjimkou zámků elektrických a ostatní zámečnické výrobky, železářské výrobky, hřebíky, šrouby a jiné kovové výrobky a drobné kovové zboží, číslice a písmena z obecných kovů, zvony, zvonečky, dopravní značky, dveřní a okenní rámy kovové a kování, drátěné pletivo, řetězy a řetízky, kovové chrániče pro stromy, mřížky pro popínavé rostliny, mříže kovové, držáky na hadice, kovové trubky a roury, nedobytné pokladny a bezpečnostní schránky, kovové telefonní budky, kovové nádrže, bazény a jejich součásti, prefabrikovaná pažení a skleníky s kovovou kostrou, kovové konstrukce voltiér, parkovací konstrukce pro kola, různé kovové výrobky, které nejsou obsaženy v jiných třídách, výrobky protisluneční ochrany z kovu, zejména žaluzie vnější, vnitřní, svislé, vodorovné, otáčivé, sklápěcí, svinovací a termoizolační, venkovní lamelové rolety, navíjecí svinovací systémy pro žaluzie, markýzy a bezpečnostní mříže, veškeré stínící výrobky a zařízení pro terasy z kovu, obchodní prostory a administrativní prostory (stánky, buňky) z kovu, hliníkové folie - alobal, balící kovové folie; (8) nářadí a přístroje s ručním pohonem, nože, vidličky, lžíce, nástroje pro řezání, broušení a stříhání, zahradnické nůžky, sečné zbraně, břitvy, ostatní nožičské výrobky, upínací desky a upínací přístroje, ruční česáčky na ovoce, plecí motyčky, ruční mechanické lisy na ovoce a zeleninu, hrábě všeho druhu, rýče, lopaty, sekery, sekačky, křbové náčiní, ruční zahradní technika spadající do této třídy, ruční dílenská technika, vrtáky, řezné nástroje, hoblíky, kladiva, kleště, kleštičky, maticové klíče, kosa a brusky na kosa, brusné nástroje pro ruční broušení, kupř. ruční brusky a brusky, brusné kameny a kotouče, ruční stavební nářadí, ruční pily, šroubováky, ruční kuchyňské přístroje, nářadí, nástroje a přípravky, ruční postřikovače kupř. na insekticidní prostředky, proti hmyzu apod., ruční nářadí pro nýtované spoje, ostatní ruční nářadí a ručně ovládané nástroje a náčiní zemědělské a zahradnické pro kutily a pro volné chvíle; (9) data, databáze a jiné informační produkty na magnetických a optických nosičích, nosiče dat všeho druhu spadající do tř. 9, elektronické sítě, multimediální aplikace, multimediální informační katalogy, elektronické časopisy, elektronická periodika a knihy v elektronické podobě, nahraný software na CD a DVD discích a magnetických nosičích, zvukové a obrazové záznamy na optických, magnetických a magneto-optických nosičích, elektrické stroje a přístroje ve tř. 9, kupř. přístroje pro měření a analýzy, diagnostické přístroje, telefonní přístroje a ústředny, zástrčky a zásuvkové moduly k těmto výrobkům, přístroje a nástroje vědecké, geodetické, signalizační a pro účely kontrolní, měřicí a regulační technika, jističí a spínací přístroje, zařízení pro rozvod elektrické energie, elektroinstalační potrubí a kabelové žlaby, slaboproudé, nízkonapětové a vysokonapětové přístroje, přístroje pro zpracování informací a výrobky výpočetní techniky, elektromontážní a elektroinstalační materiál spadající do tř. 9, polovodičové výrobky, telekomunikační technika zejména telefony, faxy, zařízení pro reprodukci dat, kopírovací stroje, spotřební elektronika, elektronické oznamovací a informační tabule, světelná nebo mechanická návěstí, řídicí a kontrolní panely, informační systémy, přístroje pro audiovizuální komunikaci, přístroje pro záznam, převod a reprodukci zvuku nebo obrazu a jejich součásti, elektronické řídicí systémy, elektrické přístroje spadající do tř. 9 a jejich součástí, elektrony a svítidla - zářivky, optické a optickoelektrické přístroje, přístroje pro signalizaci a kontrolu, pišťalky, elektrické a elektrodynamické zařízení pro dálkové ovládání průmyslových procesů, železničních uzlů, pro dálkové řízení signalizace, dálkové zapalování apod., dávkovače, elektrické indikátory, snímače teploty - teploměry, ukazatel výšky hladiny vody - vodoznaky, elektronická zabezpečovací technika a zabezpečovací systémy, kódovací a dekódovací zařízení, analogové a digitální karty, prodejní automaty a zařízení s provozem na mince, hasicí zařízení, elektrické spotřebiče pro domácínost, skleníkové termostaty, automatické větráky paženíšť, elektrická zařízení pro vábení a hubení hmyzu, speciální pouzdra pro přístroje a nástroje, ochranné přilby a rukavice, osobní ochranné prostředky proti nehodám, plovací kruhy

a vesty, potápěčské masky, oděvy a přístroje, kalibrovací výrobky ze skla spadající do tř.9, sluneční brýle, solární články, virgule a proutky pro proutkaře; (11) přístroje pro osvětlení, topení, výrobu páry, pro vaření, přístroje chladičí, pro sušení, ventilaci, distribuci vody, zdravotní zařízení, klimatizace, digestoře, přístroje pro topení a větrání skleníků, zařízení na sušení krmiva, solární tepelné akumulátory - kolektory, lampová svítidla a lampióny, zahradní lampy a lampy pro osvětlování rostlin, lampy germicidní - ničící bakterie, kapesní svítilny, krby, kamna, pece a sporáky na tuhá, kapalná a plynová paliva a na elektrický proud a jejich součásti a příslušenství, přístroje pro pečení, opékání, grilování a příslušenství, zahradní grily, mikrovlnná zařízení, stroje a zařízení na úpravu vody, přístroje pro víření vody, přístroje pro chlorování bazénů, osvětlování a svítidla všeho druhu, vanové a sprchové kabiny, vybavení koupelen, saunová zařízení, solária, zařízení pro ohřívání vody, zejména zásobníky a průtokové ohříváče vody; (14) vzácné kovy a jejich slitiny a výrobky z těchto látek nebo postříbřeného nebo pozlaceného kovu, hodinářské nástroje a časomíry, chronometrické přístroje, sluneční hodiny; (16) papír, kupř. pohlednice, dopisní papíry, obálky, přání, kalendáře, samolepky, obtisky, vystřihovánky, hrací karty, kartičky, sošky z papírové hmoty, balící papír, tašky, sešity, skicáky, rolety z papíru, prostírání, ubrusy a ubrusy, sáčky z papíru nebo umělých hmot jako obaly na odpadky, do vysavačů, pro mikrovlnné trouby, psací stroje a kancelářské potřeby, dětské pleny, zemské globusy, malířské stojany, plátna a štětce, pastelky, penály, pera, materiály na modelování, nože na papír, blány z umělých hmot přílnavé natahovací pro paletizaci, pečete a pečební vosk, poštovní známky, razítka, žetízka, školní tabule, vinětovací stroje, bytová terária; (17) polotovary z plastických hmot, kaučuk, gutaperča, guma a výrobky z těchto materiálů, gumové pytle a sáčky, bedny a krabice, kontejnery z plastických hmot, nekovové potrubí, hadice, hadice na zalévání; (18) kůže, imitace kůže, výrobky z těchto materiálů, kufry, tašky a brašny všeho druhu, školní tašky, tašky na kolečkách, tašky na nošení dětí, kožené pásky, peněženky, kožešinové pokrývky, deštníky, obaly na deštníky, slunečníky, sedlářské výrobky, pokrývky a postroje pro zvířata, obaly na oděvy, kožené sáčky a kožené pytle jako obaly; (19) bazény z plastu, nekovové stavební materiály - řezivo neopracované, stavební prvky ze dřeva, např. trámy, prkna, panely, překližky, dřevěné obložení stěn i podlah, dýhy ze dřeva, podlahy a podlahové materiály pro interiéry, zejména dřevěné, palubkové, lamelové, z korku nebo obsahující korkovou drť, podlahové prvky, parketové dílce, schodové profily, parapetní desky, plovoucí podlahy, dveře nekovové, dlažba, žaluzie a markýzy nekovové, portály, vertikální látkové žaluzie, rolety a plísě, dveřní a předokenní markýzy i žaluzie nekovové všech druhů a typů, stavební sklo kupř. skleněné tašky, dlaždice, mozaikové sklo, obkladačky, sklo drátěné, sklo izolační, bazény plavecké - nekovové, figurky z kamene, betonu a mramoru, fólie a desky z umělých hmot na značení cest, křemen, křišťál, lepenka pro stavební účely, nekovová lešení, nekovové mříže a mřížoví, okence, ohrady a ploty, rákos pro stavební účely, rámy pro skleníky nekovové, šamot, šindele, škvára, terakota, trhové stánky nekovové; (20) nábytek všeho druhu ze dřeva, kovu, rákosu, kůže nebo jiných hmot, bambus, bambusové závěsy, stavebnicový nábytek a modulový nábytek, variabilní nábytkové programy pro kanceláře, jednací místnosti, recepcy, sekretariáty, nábytek pro kuchyně, ložnice, nábytek školní a zahradní, dětský nábytek, nábytek s využitím skla a zrcadel, atypický nábytek a výrobky ze dřeva, čalouněný nábytek, sedací soupravy, křesla a židle, stoly a stolky, rámy, stojany, výrobky ze dřeva, korku, třtiny, vrbového proutí ap. pokud nejsou zahrnuty v jiných třídách, výrobky z náhražek těchto materiálů včetně výrobků z plastických hmot, bytové a nábytkové doplňky, umělecké a ozdobné předměty, dřevotřískové a dřevovláknité desky, pomocné profily a desky k obkladu stěn, stropů a podlah, pohyblivé panely a interiérové příčky, bedny ze dřeva nebo z umělých hmot, nekovové přepravní kontejnery, palety na manipulaci se zbožím, nábytek z plastických hmot, lišty k nábytku z umělých hmot, nádoby z umělých hmot jako obaly, dávkovače ručniců a tekutých mýdel (nekovové), držáky na záclony a závěsy, konzole na záclony a závěsy, kování na dveře nekovové, figurky z plastických hmot, nádrže na tekutá paliva (kromě nekovových a zděných), násady a rukojeti (nekovové), palety nakládací a přepravní (nekovové), žebříky ze dřeva nebo z umělých hmot, schránky z umělých hmot, věšáky (háky nekovové), věšáky na oděvy, žaluzie, žebříky z umělých hmot, zrcadla, stojany na časopisy, držáky na noviny, stojany na deštníky, hmoždinky, nekovové násady na nářadí, včelí úly, plástve a voskové plástve do včelích úlů, výdřevy pro včelí úly, proutěné zboží, psí boudy, spací pytle, rukojeti na nářadí - nekovové,

umělecká díla, sochy a sošky ze dřeva, vosku, sádry nebo umělých hmot, umělecké truhlářské výrobky; (21) náčiní a nádoby pro domácnost nebo kuchyň, nádoby a nádoby z plastických hmot pro domácnost, soupravy kuchyňského nádobí, tlakové hrnce schránky na pečivo, cestovní lahve, dřezy na praní (škopky), formy na led, zubní kartáčky, kartáče, hřebeny, kbelíky, umyvadla, koše na odpadky, květináče, konve, količky na prádlo, kontejnery, vaničky dětské přenosné, výrobky ze skla i porcelánu, výrobky z křišťálového skla, poháry skleněné, sklenice, popelníky, poháry keramické, holby keramické, keramické porcelánové tácky, stojany na jídelní lístky, porcelánové a skleněné džbány, demižony, drobné reklamní a upomínkové předměty ze skla a porcelánu, bytová terária zejména pro pěstování rostlin, lisy na ovoce pro domácnost s výjimkou elektrických, kuchyňské šrotovníky s výjimkou elektrických, ruční čistící nástroje, dávkovače mýdla a ručníky a toaletního papíru, klece pro domácí zvířata, kuchyňské formy na koláče, na led, na pečení, formičky a tvořítka na pečivo, grily pro použití na pečení a fritézy s výjimkou elektrických, hrnce, hrnčičské zboží, hubice (rozprašovač) k hadicím a konvím na zalévání, jehlice a kovové špejle na grilování, kotlíky, tepelně-izolační nádoby, termosky pro potraviny, krmítka pro hospodářská zvířata, lapače hmyzu, stříkačky na zalévání květin a rostlin, zavlažovače; (22) lana, provazy, struny, síťky, stany, plachty, plachtoviny, pytle, textilní materiály ze surových vláken, provazové žebříky, houpací sítě, textilní obaly, umělohmotná vlákna na textilní účely; (24) tkaniny a textilní výrobky, stolní pokrývky, ručníky, osušky, ubrusy, utěrky, textilní plošné výrobky, bavlněné látky, potištěné látky, látky na deštníky a pláště do deště, bytový textil, ložní prádlo, reklamní a propagační předměty z textilu, prostírání, ubrusy, praporky, korouhve, cestovní příkrývky, psací pytle, textilní rolety, ručníky, textilní štítky, textilní tapety, geotextilie; (25) oděvy všeho druhu, dámské, pánské, dětské, včetně sportovních a jeansových, trička, obuv, střevíce, sportovní obuv, kloboučnické výrobky, čepice, kšiltovky, kravaty, šály, šátky, zažehlovací obtisky, nášivky na oděvy, plášténky, dřeváky, rukavice; (26) krajky a výšivky, stuhy a tkaničky, knoflíky, odznaky, umělé květiny, ovoce a věnce, ozdoby textilních výrobků, kupř. nažehlovací ozdoby, přezky a spony jako oděvní doplňky; (27) podlahové krytiny všeho druhu kupř. z plastů, termosetových laminátů, dřeva, korku, dýhy, a podlahových prvků obsahujících dýhu, podlahové krytiny izolační, koberce, koberečky, koberečky do automobilů, podložky pod koberce, rohožky a protiskluzové rohože, předložky, tapety a nástěnné koberce s výjimkou textilních, umělé trávníky; (28) hry, hry společenské, hry stolní, stavebnice, hry automatické a/nebo elektronické s výjimkou těch, které se uvádějí v chod vhozením mince nebo těch, které jsou používány výhradně s televizním přijímačem, hračky, hračky plyšové, hračky pohyblivé, maňásci, potřeby pro gymnastiku a sport, posilovací stroje a přístroje pro tělesná cvičení, trenážery, sportovní hry, biliardové stoly, nářadí a potřeby pro zimní sporty, rybářské potřeby, lukostřelecké náčiní, bazény pro děti, bazény přenosné, bazény interiérové i venkovní-potřeby pro hru, bazény nafukovací apod., vánoční stromky umělé, ozdoby pro vánoční stromky i k reklamním účelům, kanadské žertíky, zábavná pyrotechnika, kamevalové masky, kouzelnické potřeby; (35) poradenské a informační služby-obchodní, pomoc při řízení obchodní činnosti, řízení obchodního řetězce, organizační, objednávkové, nákupní a prodejní služby v oblasti obchodních řetězců, vše ve tř.35, poskytování obchodních informací a jiných informačních produktů reklamního charakteru, multimediálních informací, komerční využití internetu v oblastech komerčních internetových médií a vyhledávacích služeb, on-line inzerce, marketing a obchod, pořádání a organizování veletrhů a výstav, zejména ke komerčním a reklamním účelům, zprostředkovatelská činnost v oblasti obchodu a služeb, reklamní a propagační činnost, rozšiřování reklamních a propagačních materiálů, reklamní služby s využitím direct mailingu, průzkum trhu a marketing, pronájem reklamních ploch, předvádění pro reklamní účely a podporu prodeje, předvádění zboží, rozšiřování reklamních materiálů a vzorků zboží; (37) instalace, údržba, opravy a servis strojů a zařízení, montáž bazénů, servis zejména zahradní techniky; (38) služby zabezpečující audiovizuální komunikace prostřednictvím informačních a telekomunikačních sítí, kupř. počítačové sítě internet, satelitu apod., rozšiřování a zveřejňování a přenos informací, dat a zpráv prostřednictvím, informačních a telekomunikačních prostředků a přenos informací, dat a zpráv prostřednictvím informačních a telekomunikačních prostředků a sítí, šíření elektronických časopisů, elektronických periodik a knih v elektronické podobě prostřednictvím počítačové sítě, pomocí satelitu ap; (41) pořádání a organizační zajištění kurzů, školení, přednášek, konferencí, vzdělávací a rekvalifikační činnost, organizování kulturních a vzdělávacích veletrhů a výstav, organizování sportovních soutěží, pořádání loterií, organizování a pořádání soutěží; (42) tvorba software, interaktivních a grafických programů, tvorba multimediálních dokumentů, prezentací, aplikací, katalogů a pod., konstrukce WWW prezentací a řešení WWW

serverů, počítačové animace, programových projektů, informačních databází, redakční činnost elektronických časopisů, periodik, knih.

(511) 1, 2, 3, 4, 5, 6, 8, 9, 11, 14, 16, 17, 18, 19, 20, 21, 22, 24, 25, 26, 27, 28, 35, 37, 38, 41, 42

(210) O-147505

(111) **250627**

(220) 01.10.1999

(151) 27.01.2003

(540)

Mountfield

(730) **Mountfield a.s.**, Mirošovická 697, Mnichovice, 25164, CZ

(740) BOHEMIA PATENT, Ing. Jana Vandělková, Spálená 29, Praha 1, 11000

(510) (1) chemikálie pro průmysl, pro použití v zemědělství, zahradnictví a lesním hospodářství, půdní hnojiva přírodní a umělá, surová syntetická pryskyřice a plastické hmoty-disperze, plastické hmoty jako suroviny, protipožární přípravky, chemické látky pro konzervaci potravin, průmyslová lepidla, antibakteriální přípravky, protiplísňové přípravky, stabilizátory pro polymery, půda a substráty pro kultivaci rostlin, hnojící rašelina, tmel na štepování, roubování stromů, tmel na vyplňování dutin stromů a tmely na opravu rozbitých předmětů; (2) nátěrové hmoty všeho druhu pro průmyslové i umělecké použití, barvy, laky, ochranné prostředky proti plísním a hnilobě, baktericidní barvy a nátěry, konzervační prostředky kupř. pro dřevo, pro kůži apod., mořidla, barviva pro potraviny a nápoje, barviva pro barvení oděvů, latexové emulze, emulzní nátěrové hmoty, disperzní barviva, tmely, chemické přípravky pro povrchovou úpravu, barvy práškové, nástřikové hmoty s obsahem barviv, antikoroziní přípravky, tmel sklenářský; (3) přípravky pro bělení a jiné prostředky k praní, přípravky pro čištění, leštění, odmašťování a broušení, brusný a leštící papír, skelný papír a plátno, smírek, pasty zubní a leštící, vosk na leštění kupř. na dřevěné podlahy, na kůži, na obuv apod., politury, kosmetické výrobky všeho druhu, mýdla, šampony a jiné přípravky pro ošetření vlasů, zubní pasty a jiné přípravky pro ošetření zubů a dutiny ústní, výrobky s antibakteriálním účinkem, kosmetické barvy, kosmetické přípravky pro zvířata, šampony pro domácí zvířata; (4) paliva, uhlí dřevěné, palivové dřevo, dřevěné a šedé dřevěné brikety, dřevěné uhlí, prostředky pro svícení jako např. vosk na svícení, svíčky, svíce, plyn a jiné osvětlovací látky, mazadla, mazací oleje a tuky, olej na ochranu a konzervaci materiálů, olej pro konzervaci dřeva; (5) antibakteriální a dezinfekční přípravky, desinfekční přípravky pro chemická WC, desinfekční přípravky pro hygienické účely, mucholapky a lepicí přípravky pro ně, přípravky na hubení myši, přípravky pro čištění a osvěžení vzduchu; (6) kovy obecné a jejich slitiny a výrobky z nich, kovové stavební materiály, kovové konstrukce přenosné, kovové bedny na nářadí, kovová dlažba a dlaždice, kovová střešní krytina, neelektrické kabely a dráty, zámkové spadáající do tř. 6 s výjimkou zámků elektrických a ostatní zámečnické výrobky, železářské výrobky, hřebíky, šrouby a jiné kovové výrobky a drobné kovové zboží, číslice a písmena z obecných kovů, zvony, zvonečky, dopravní značky, dveřní a okenní rámy kovové a kování, drátěné pletivo, řetězy a řetízky, kovové chrániče pro stromy, mřížky pro popínavé rostliny, mříže kovové, držáky na hadice, kovové trubky a roury, nedobytné pokladny a bezpečnostní schránky, kovové telefonní budky, kovové nádrže, bazény a jejich součásti, prefabrikovaná pařeniště a skleníky s kovovou koutrou, kovové konstrukce voliéř, parkovací konstrukce pro kola, různé kovové výrobky, které nejsou obsaženy v jiných třídách, výrobky protisluneční ochrany z kovu, zejména žaluzie vnější, vnitřní, vislé, vodorovné, otáčivé, sklopné, svinovací a termoizolační, venkovní lamelové rolety, navijecí svinovací systémy pro žaluzie, markýzy a bezpečnostní mříže, veškeré stínící výrobky a zařízení pro terasy z kovu, obchodní prostory a administrativní prostory (stánky, buňky) z kovu, hliníkové folie -lobal, balící kovové folie; (8) nářadí a přístroje s ručním pohonem, nože, vidličky, lžíce, nástroje pro řezání, broušení a stříhání, zahradnické nůžky, sečné zbraně, bítivy, ostatní nožníkové výrobky, upínací desky a upínací přístroje, ruční česáčky na ovoce, plecí motyčky, ruční mechanické lisy na ovoce a zeleninu, hrábě všeho druhu, rýče, lopaty, sekery, sekáčky, krbové

náčiní, ruční zahradní technika spadající do této třídy, ruční dílenská technika, vrtáky, řezné nástroje, hoblíky, kladiva, kleště, kleštičky, maticové klíče, kosačky, brusky, brusné nástroje pro ruční broušení, kupř. ruční brusy a brusky, brusné kameny a kotouče, ruční stavební nářadí, ruční pily, šroubováky, ruční kuchyňské přístroje, nářadí, nástroje a přípravky, ruční postřikovače kupř. na insekticidní prostředky, proti hmyzu apod., ruční nářadí pro nýtované spoje, ostatní ruční nářadí a ručně ovládané nástroje a náčiní zemědělské a zahradnické pro kutily a pro volné chvíle; (9) data, databáze a jiné informační produkty na magnetických a optických nosičích, nosiče dat všeho druhu spadající do tř. 9, elektronické sítě, multimediální aplikace, multimediální informační katalogy, elektronické časopisy, elektronická periodika a knihy v elektronické podobě, nahraný software na CD a DVD discích a magnetických nosičích, zvukové a obrazové záznamy na optických, magnetických a magneto-optických nosičích, elektrické stroje a přístroje ve tř. 9, kupř. přístroje pro měření a analýzu, diagnostické přístroje, telefonní přístroje a ústředny, zástrčkové a zásuvkové moduly k těmto výrobkům, přístroje a nástroje vědecké, geodetické, signalizační a pro účely kontrolní, měřicí a regulační technika, jističí a spínací přístroje, zařízení pro rozvod elektrické energie, elektroinstalační potrubí a kabelové žlaby, slaboproudé, nízkonapěťové a vysokonapěťové přístroje, přístroje pro zpracování informací a výrobky výpočetní techniky, elektromontážní a elektroinstalační materiál spadající do tř. 9, polovodičové výrobky, telekomunikační technika zejména telefony, faxy, zařízení pro reprodukci dat, kopírovací stroje, spotřební elektronika, elektronické oznamovací a informační tabule, světelná nebo mechanická návěstí, řídicí a kontrolní panely, informační systémy, přístroje pro audiovizuální komunikaci, přístroje pro záznam, převod a reprodukci zvuku nebo obrazu a jejich součásti, elektronické řídicí systémy, elektrické přístroje spadající do tř. 9 a jejich součásti, elektronky a svítidla - zářivky, optické a optickoelektrické přístroje, přístroje pro signalizaci a kontrolu, písňalky, elektrické a elektrodynamické zařízení pro dálkové ovládání průmyslových procesů, železničních uzlů, pro dálkové řízení signalizace, dálkové zapalování apod., dávkovače, elektrické indikátory, snímače teploty - teploměry, ukazatel výšky hladiny vody - vodoznaky, elektronická zabezpečovací technika a zabezpečovací systémy, kódovací a dekódovací zařízení, analogové a digitální karty, prodejní automaty a zařízení s provozem na mince, hasící zařízení, elektrické spotřebiče pro domácnost, skleníkové termostaty, automatické větráky pařenišť, elektrická zařízení pro vábení a hubení hmyzu, speciální pouzdra pro přístroje a nástroje, ochranné přilby a rukavice, osobní ochranné prostředky proti nehodám, plovací kruhy a vesty, potápěčské masky, oděvy a přístroje, kalibrovací výrobky ze skla spadající do tř.9, sluneční brýle, solární články, virgule a proutky pro proutkaře; (11) přístroje pro osvětlení, topení, výrobu páry, pro vaření, přístroje chladič, pro sušení, ventilaci, distribuci vody, zdravotní zařízení, klimatizace, digestoře, přístroje pro topení a větrání skleníků, zařízení na sušení krmiva, solární tepelné akumulátory - kolektory, lampová svítidla a lampióny, zahradní lampy a lampy pro osvětlování rostlin, lampy germicidní - ničící bakterie, kapesní svítilny, krby, kamna, pece a sporáky na tuhá, kapalná a plynová paliva a na elektrický proud a jejich součásti a příslušenství, přístroje pro pečení, opékání, grilování a příslušenství, zahradní grily, mikrovlnná zařízení, stroje a zařízení na úpravu vody, přístroje pro víření vody, přístroje pro chlorování bazénů, osvětlování a svítidla všeho druhu, vanové a sprehové kabiny, vybavení koupelen, saunová zařízení, solária, zařízení pro ohřívání vody, zejména zásobníky a průtokové ohříváče vody; (14) vzácné kovy a jejich slitiny a výrobky z těchto látek nebo postříbřeného nebo pozlaceného kovu, hodinářské nástroje a časoměry, chronometrické přístroje, sluneční hodiny; (16) papír, výrobky z papíru, periodické a neperiodické publikace, knihy, učebnice a učební pomůcky a materiály pro výuku, časopisy, brožury, fotografie, informační produkty na papírových nosičích, letáky, plakáty, data a databáze na papírových nosičích, tištěné manuály, reklamní, propagační, užitkové, umělecké nebo ozdobné předměty z papíru, výrobky z papíru, kupř. pohlednice, dopisní papíry, obálky, přání, kalendáře, samolepky, obtisky, vystřihovánky, hrací karty, kartičky, sošky z papírové hmoty, balicí papír, tašky, sešity, skicáky, rolety z papíru, prostírání, ubrusy a ubrusy, sáčky z papíru nebo umělých hmot jako obaly na odpadky, do vysavačů, pro mikrovlnné trouby, psací stroje a kancelářské potřeby, dětské pleny, zemské globusy, malířské stojany, plátna a štetce, pastelky, penály, pera, materiály na modelování, nože na papír, blány z umělých hmot přílnavě natahovací pro paletizaci, pečete a pečební vosk, poštovní známky, razítka, těžítka, školní tabule, vinětovací strojky, bytová terária; (17) polotovary z plastických hmot, kaučuk, gutaperča, guma a výrobky z těchto materiálů, gumové pytle a sáčky, bedny a krabice, kontejnery z plastických hmot, nekovové potrubí, hadice, hadice na zalévání; (18) kůže, imitace kůže, výrobky z těchto materiálů, kufry, tašky a brašny všeho druhu, školní tašky, tašky na kolečkách, tašky na nošení dětí, kožené pásky, peněženky,

kožešinové pokrývky, deštníky, obaly na deštníky, slunečníky, sedlářské výrobky, pokrývky a postroje pro zvířata, obaly na oděvy, kožené sáčky a kožené pytle jako obaly; (19) bazény z plastu, nekovové stavební materiály - řezivo neopracované, stavební prvky ze dřeva, např. trámy, prkna, panely, překližky, dřevěné obložení stěn i podlah, dýhy ze dřeva, podlahy a podlahové materiály pro interiéry, zejména dřevěné, palubkové, lamelové, z korku nebo obsahující korkovou drť, podlahové prvky, parketové dílce, schodové profily, parapetní desky, plovoucí podlahy, dveře nekovové, dlažba, žaluzie a markýzy nekovové, portály, vertikální látkové žaluzie, rolety a plisě, dveřní a předokenní markýzy i žaluzie nekovové všech druhů a typů, stavební sklo kupř. skleněné tašky, dlaždice, mozaikové sklo, obkladačky, sklo drátěné, sklo izolační, bazény plavecké - nekovové, figurky z kamene, betonu a mramoru, fólie a desky z umělých hmot na značení cest, křemen, křišťál, lepenka pro stavební účely, nekovová lešení, nekovové mříže a mřížoví, okenice, ohrady a ploty, rákos pro stavební účely, rámy pro skleníky nekovové, šamot, šindele, škvára, terakota, trhové stánky nekovové; (20) nábytek všeho druhu ze dřeva, kovu, rákosu, kůže nebo jiných hmot, bambus, bambusové závěsy, stavebnicový nábytek a modulový nábytek, variabilní nábytkové programy pro kanceláře, jednacím místnost, recepce, sekretariáty, nábytek pro kuchyně, ložnice, nábytek školní a zahradní, dětský nábytek, nábytek s využitím skla a zrcadel, atypický nábytek a výrobky ze dřeva, čalouněný nábytek, sedací soupravy, křesla a židle, stoly a stolký, rámy, stojany, výrobky ze dřeva, korku, třtiny, vrbového proutí ap. pokud nejsou zahrnuty v jiných třídách, výrobky z náhražek těchto materiálů včetně výrobků z plastických hmot, bytové a nábytkové doplňky, umělecké a ozdobné předměty, dřevotřískové a dřevovláknité desky, pomocné profily a desky k obkladu stěn, stropů a podlah, pohyblivé panely a interiérové příčky, bedny ze dřeva nebo z umělých hmot, nekovové přepravní kontejnery, palety na manipulaci se zbožím, nábytek z plastických hmot, lišty k nábytku z umělých hmot, nádoby z umělých hmot jako obaly, dávkovače ručníků a tekutých mýdel (nekovové), držáky na záclony a závěsy, konzole na záclony a závěsy, kování na dveře nekovové, figurky z plastických hmot, nádrže na tekutá paliva (kromě nekovových a zděných), násady a rukojeti (nekovové), palety nakládací a přepravní (nekovové), žebříky ze dřeva nebo z umělých hmot, schránky z umělých hmot, věšáky (háky nekovové), věšáky na oděvy, žaluzie, žebříky z umělých hmot, zrcadla, stojany na časopisy, držáky na noviny, stojany na deštníky, hmoždinky, nekovové násady na nářadí, včelí úly, plástve a voskové plástve do včelích úlů, výdřevy pro včelí úly, proutěné zboží, psí boudy, spací pytle, rukojeti na nářadí - nekovové, umělecká díla, sochy a sošky ze dřeva, vosku, sádry nebo umělých hmot, umělecké truhlářské výrobky; (21) náčiní a nádoby pro domácnost nebo kuchyň, nádoby a nádobí z plastických hmot pro domácnost, soupravy kuchyňského nádobí, tlakové hrnce schránky na pečivo, cestovní lahev, dřezy na praní (škopky), formy na led, zubní kartáčky, kartáče, hřebeny, kbelíky, umyvadla, koše na odpadky, květináče, konve, količky na prádlo, kontejnery, vaničky dětské přenosné, výrobky ze skla i porcelánu, výrobky z křišťálového skla, poháry skleněné, sklenice, popelníky, poháry keramické, holby keramické, keramické porcelánové tácky, stojany na jídelní listky, porcelánové a skleněné džbány, demižony, drobné reklamní a upomínkové předměty ze skla a porcelánu, bytová terária zejména pro pěstování rostlin, lisy na ovoce pro domácnost s výjimkou elektrických, kuchyňské šrotovníky s výjimkou elektrických, ruční čistící nástroje, dávkovače mýdla a ručníky a toaletního papíru, klece pro domácí zvířata, kuchyňské formy na koláče, na led, na pečení, formičky a tvořítka na pečivo, grily pro použití na pečení a fritézy s výjimkou elektrických, hrnce, hmoždinky, hubice (rozprašovač) k hadicím a konvím na zalévání, jehlice a kovové špejle na grilování, kotlíky, tepelně-izolační nádoby, termosky pro potraviny, krmítka pro hospodářská zvířata, lapače hmyzu, stříkačky na zalévání květin a rostlin, zavlažovače; (22) lana, provazy, struny, síťky, stany, plachty, plachtoviny, pytle, textilní materiály ze surových vláken, provazové žebříky, houpačky sítě, textilní obaly, umělohmotná vlákna na textilní účely; (24) tkaniny a textilní výrobky, stolní pokrývky, ručníky, osušky, ubrusy, utěrky, textilní plošné výrobky, bavlněné látky, potíštěné látky, látky na deštníky a pláště do deště, bytové textil, ložní prádlo, reklamní a propagační předměty z textilu, prostírání, ubrusy, praporečky, korouhve, cestovní příkrývky, psací pytle, textilní rolety, ručníky, textilní šitky, textilní tapety, geotextilie; (25) oděvy všeho druhu, dámské, pánské, dětské, včetně sportovních a jeansových, trička, obuv, střevíce, sportovní obuv, kloboučnické výrobky, čepice, kšiltovky, kravaty, šály, šátky, zažehlovací obtisky, nášivky na oděvy, pláštěnky, dřeváky, rukavice; (26) krajký a výšivky, stuhy a tkaničky, knoflíky, odznaky, umělé květiny, ovoce a větve, ozdoby textilních výrobků, kupř. nažehlovací ozdoby, přezky a spony jako oděvní doplňky; (27) podlahové krytiny všeho druhu kupř. z plastů, termosetových laminátů, dřeva, korku, dýhy, a podlahových prvků obsahujících dýhu, podlahové krytiny izolační, koberce,

koberečky, koberečky do automobilů, podložky pod koberec, rohožky a protiskluzové rohože, předložky, tapety a nástěnné koberec s výjimkou textilních, umělé trávníky; (28) hry, hry společenské, hry stolní, stavebnice, hry automatické a/nebo elektronické s výjimkou těch, které se uvádějí v chod vhozením mince nebo těch, které jsou používány výhradně s televizním přijímačem, hračky, hračky plyšové, hračky pohyblivé, maňásci, potřeby pro gymnastiku a sport, posilovací stroje a přístroje pro tělesná cvičení, trenážery, sportovní hry, biliardové stoly, nářadí a potřeby pro zimní sporty, rybářské potřeby, lukostřelecké náčiní, bazény pro děti, bazény přenosné, bazény interiérové i venkovní-potřeby pro hru, bazény nafukovací apod., vánoční stromky umělé, ozdoby pro vánoční stromky i k reklamním účelům, kanadské žertíky, zábavná pyrotechnika, kamevalové masky, kouzelnické potřeby; (35) poradenské a informační služby-obchodní, pomoc při řízení obchodní činnosti, řízení obchodního řetězce, organizační, objednávkové, nákupní a prodejní služby v oblasti obchodních řetězců, vše ve tř.35, poskytování obchodních informací a jiných informačních produktů reklamního charakteru, multimediálních informací, komerční využití internetu v oblastech komerčních internetových médií a vyhledávacích služeb, on-line inzerce, marketing a obchod, pořádání a organizování veletrhů a výstav, zejména ke komerčním a reklamním účelům, zprostředkovatelská činnost v oblasti obchodu a služeb, reklamní a propagační činnost, rozšiřování reklamních a propagačních materiálů, reklamní služby s využitím direct mailingu, průzkum trhu a marketing, pronájem reklamních ploch, předvádění pro reklamní účely a podporu prodeje, předvádění zboží, rozšiřování reklamních materiálů a vzorků zboží; (37) instalace, údržba, opravy a servis strojů a zařízení, montáž bazénů, servis zejména zahradní techniky; (38) služby zabezpečující audiovizuální komunikace prostřednictvím informačních a telekomunikačních sítí, kupř. počítačové sítě internet, satelitu apod., rozšiřování a zveřejňování a přenos informací, dat a zpráv prostřednictvím, informačních a telekomunikačních prostředků a přenos informací, dat a zpráv prostřednictvím informačních a telekomunikačních prostředků a sítí, šíření elektronických časopisů, elektronických periodik a knih v elektronické podobě prostřednictvím počítačové sítě, pomocí satelitů ap; (41) pořádání a organizační zajištění kurzů, školení, přednášek, konferencí, vzdělávací a rekvalifikační činnosti, organizování kulturních a vzdělávacích veletrhů a výstav, organizování sportovních soutěží, pořádání loterií, organizování a pořádání soutěží; (42) tvorba software, interaktivních a grafických programů, tvorba multimediálních dokumentů, prezentací, aplikací, katalogů a pod., konstrukce WWW prezentací a řešení WWW serverů, počítačové animace, programových projektů, informačních databází, redakční činnost elektronických časopisů, periodik, knih.

(511) 1, 2, 3, 4, 5, 6, 8, 9, 11, 14, 16, 17, 18, 19, 20, 21, 22, 24, 25, 26, 27, 28,

35, 37, 38, 41, 42

(210) O-147506

(111) **250628**

(220) 01.10.1999

(151) 27.01.2003

(540)

MOUNTFIELD

(730) **Mountfield a.s.**, Mirošovická 697, Mnichovice, 25164, CZ

(740) BOHEMIA PATENT, Ing. Jana Vanděliková, Spálená 29, Praha 1, 11000

(510) (1) chemikálie pro průmysl, pro použití v zemědělství, zahradnictví a lesním hospodářství, půdní hnojiva přírodní a umělá, surová syntetická pryskyřice a plastické hmoty-disperze, plastické hmoty jako suroviny, protipožární přípravky, chemické látky pro konzervaci potravin, průmyslová lepidla, antibakteriální přípravky, protiplišňové přípravky, stabilizátory pro polymery, půda a substráty pro kultivaci rostlin, hnojící rašelina, tmel na štěpování, roubování stromů, tmel na vyplňování dutin stromů a tmel na opravu rozbitých předmětů; (2) nátěrové hmoty všeho druhu pro průmyslové i umělecké použití, barvy, laky, ochranné prostředky proti plísni a hnilobě, baktericidní barvy a nátěry, konzervační prostředky kupř. pro dřevo, pro kůži apod., mořidla, barviva pro potraviny a nápoje, barviva pro barvení oděvů, latexové emulze, emulzní nátěrové hmoty, disperzní barviva, tmely, chemické přípravky pro povrchovou úpravu, barvy práškové, nástřikové hmoty s obsahem barviv, antikoroziní přípravky, tmel sklenářský; (3) přípravky pro bělení a jiné prostředky k praní, přípravky pro čištění, leštění, odmašťování a broušení, brusný a leštící papír, skelný papír a plátno, smírek, pasty zubní a leštící, vosk na leštění kupř. na dřevěné podlahy, na kůži, na obuv apod., politory, kosmetické výrobky všeho druhu, mýdla, šampony a jiné přípravky pro ošetření vlasů, zubní pasty a jiné přípravky pro ošetření zubů a dutiny ústní, výrobky s antibakteriálním účinkem, kosmetické barvy, kosmetické přípravky pro zvířata, šampony pro domácí zvířata; (4) paliva, uhlí dřevěné, palivové dřevo, dřevěné a

rašelinové brikety, dřevěné uhlí, prostředky pro svícení jako např. vosk na svícení, svíčky, svíce, plyn a jiné osvětlovací látky, mazadla, mazací oleje a tuky, olej na ochranu a konzervaci materiálů, olej pro konzervaci dřeva; (5) antibakteriální a dezinfekční přípravky, desinfekční přípravky pro chemická WC, desinfekční přípravky pro hygienické účely, mucholapky a lepicí přípravky pro ně, přípravky na hubení myši, přípravky pro čištění a osvěžení vzduchu; (6) kovy obecné a jejich slitiny a výrobky z nich, kovové stavební materiály, kovové konstrukce přenosné, kovové bedny na nářadí, kovová dlažba a dlaždice, kovová střešní krytina, neelektrické kabely a dráty, zámký spadající do tř. 6 s výjimkou zámků elektrických a ostatní zámečnické výrobky, železářské výrobky, hřebíky, šrouby a jiné kovové výrobky a drobné kovové zboží, číslice a písmena z obecných kovů, zvony, zvonečky, dopravní značky, dveřní a okenní rámy kovové a kování, drátěné pletivo, řetězy a řetízky, kovové chrániče pro stromy, mřížky pro popínavé rostliny, mříže kovové, držáky na hadice, kovové trubky a roury, nedobytné pokladny a bezpečnostní schránky, kovové telefonní budky, kovové nádrže, bazény a jejich součásti, prefabrikovaná pařeniště a skleníky s kovovou krovou, kovové konstrukce voliéř, parkovací konstrukce pro kola, různé kovové výrobky, které nejsou obsaženy v jiných třídách, výrobky protisluneční ochrany z kovu, zejména žaluzie vnější, vnitřní, vislé, vodorovné, otáčivé, sklopné, svinovací a termoizolační, venkovní lamelové rolety, navijecí svinovací systémy pro žaluzie, markýzy a bezpečnostní mříže, veškeré stínící výrobky a zařízení pro terasy z kovu, obchodní prostory a administrativní prostory (stánky, buňky) z kovu, hliníkové folie -lobal, balící kovové folie; stí, tlakové myčky, svařovací stroje elektrické, kompresory, bazénová technika spadající do tř.7, zejména čerpadla, čerpadlové membrány navijáky pro pružné hadice, motory, kromě motorů pro pozemní vozidla, spojovací a převodová ústrojí, kromě ústrojí pro pozemní vozidla, lihně umělé pro zvířata, lisovací nástroje pro strojní lisy, upínací hlavy pro nástroje a obrobky, frézy a další malá mechanizace, míchače a míchačky, přístroje pro hermetické uzavření a odsávání vzduchu, stroje na svařování plastových fólií, elektrické nářadí zejména elektrické ruční vrtačky, elektrické šroubováky, brusky, pilky, hoblíky a ostatní nástroje poháněné elektrickým motorem nebo jiným mechanickým pohonem spadající do této třídy; (8) nářadí a přístroje s ručním pohonem, nože, vidličky, lžice, nástroje pro řezání, broušení a stříhání, zahradnické nůžky, sečné zbraně, břitvy, ostatní nožářské výrobky, upínací desky a upínací přístroje, ruční česačky na ovoce, pleci motyčky, ruční mechanické lisy na ovoce a zeleninu, hrábě všeho druhu, rýče, lopaty, sekery, sekačky, krbové náčiní, ruční zahradní technika spadající do této třídy, ruční dílenská technika, vrtáky, řezné nástroje, hoblíky, kladiva, kleště, kleštičky, maticové klíče, kosa a brouska na kosa, brusné nástroje pro ruční broušení, kupř. ruční brusy a brusky, brusné kameny a kotouče, ruční stavební nářadí, ruční pily, šroubováky, ruční kuchyňské přístroje, nářadí, nástroje a přípravky, ruční postřikovače kupř. na insekticidní prostředky, proti hmyzu apod., ruční nářadí pro nýtované spoje, ostatní ruční nářadí a ručně ovládané nástroje a náčiní zemědělské a zahradnické pro kutily a pro volné chvíle; (9) data, databáze a jiné informační produkty na magnetických a optických nosičích, nosiče dat všeho druhu spadající do tř. 9, elektronické sítě, multimediální aplikace, multimediální informační katalogy, elektronické časopisy, elektronická periodika a knihy v elektronické podobě, nahraný software na CD a DVD discích a magnetických nosičích, zvukové a obrazové záznamy na optických, magnetických a magneto-optických nosičích, elektrické stroje a přístroje ve tř. 9, kupř. přístroje pro měření a analýzu, diagnostické přístroje, telefonní přístroje a ústředny, zástrčkové a zásuvkové moduly k těmto výrobkům, přístroje a nástroje vědecké, geodetické, signalizační a pro účely kontrolní, měřicí a regulační technika, jističí a spínací přístroje, zařízení pro rozvod elektrické energie, elektroinstalační potrubí a kabelové žlaby, slaboproudé, nízkonapětové a vysokonapětové přístroje, přístroje pro zpracování informací a výrobky výpočetní techniky, elektromontážní a elektroinstalační materiál spadající do tř. 9, polovodičové výrobky, telekomunikační technika zejména telefony, faxy, zařízení pro reprodukci dat, kopírovací stroje, spotřební elektronika, elektronické oznamovací a informační tabule, světelná nebo mechanická návěstí, řídicí a kontrolní panely, informační systémy, přístroje pro audiovizuální komunikaci, přístroje pro záznam, převod a reprodukci zvuku nebo obrazu a jejich součásti, elektronické řídicí systémy, elektrické přístroje spadající do tř. 9 a jejich součásti, elektronky a svítidla - zářivky, optické a optikoelektrické přístroje, přístroje pro signalizaci a kontrolu, píšťalky, elektrické a elektrodynamické zařízení pro dálkové ovládní průmyslových procesů, železničních uzlů, pro dálkové řízení signalizace, dálkové zapalování apod., dávkovače, elektrické indikátory, snímače teploty - teploměry, ukazatel výšky hladiny vody - vodoznamy, elektronická zabezpečovací technika a zabezpečovací systémy, kódovací a dekodovací zařízení, analogové a digitální karty, prodejní automaty a zařízení s provozem na mince, hasící zařízení, elektrické spotřebiče pro domácnost,

skleníkové termostaty, automatické větráky pařenišť, elektrická zařízení pro vábení a hubení hmyzu, speciální pouzdra pro přístroje a nástroje, ochranné přilby a rukavice, osobní ochranné prostředky proti nehodám, plovací kruhy a vesty, potápěčské masky, oděvy a přístroje, kalibrovací výrobky ze skla spadající do tř.9, sluneční brýle, solární články, virgule a proutky pro proutkaře; (11) přístroje pro osvětlení, topení, výrobu páry, pro vaření, přístroje chladicí, pro sušení, ventilaci, distribuci vody, zdravotní zařízení, klimatizace, digestoře, přístroje pro topení a větrání skleníků, zařízení na sušení krmiva, solární tepelné akumulátory - kolektory, lampová svítidla a lampióny, zahradní lampy a lampy pro osvětlování rostlin, lampy germicidní - ničící bakterie, kapesní svítilny, krby, kamna, pece a sporáky na tuhá, kapalná a plynová paliva a na elektrický proud a jejich součásti a příslušenství, přístroje pro pečení, opékání, grilování a příslušenství, zahradní grily, mikrovlnná zařízení, stroje a zařízení na úpravu vody, přístroje pro víření vody, přístroje pro chlorování bazénů, osvětlování a svítidla všeho druhu, vanové a sprchové kabiny, vybavení koupelen, saunová zařízení, solária, zařízení pro ohřívání vody, zejména zásobníky a průtokové ohříváče vody; (14) vzácné kovy a jejich slitiny a výrobky z těchto látek nebo postříbeného nebo pozlaceného kovu, hodinářské nástroje a časoměry, chronometrické přístroje, sluneční hodiny; (16) papír, výrobky z papíru, periodické a neperiodické publikace, knihy, učebnice a učební pomůcky a materiály pro výuku, časopisy, brožury, fotografie, informační produkty na papírových nosičích, letáky, plakáty, data a databáze na papírových nosičích, tištěné manuály, reklamní, propagační, uživatelské, umělecké nebo ozdobné předměty z papíru, výrobky z papíru, kupř. pohlednice, dopisní papíry, obálky, přání, kalendáře, samolepky, obtisky, vystřihovánky, hrací karty, kartičky, sošky z papírové hmoty, balící papír, tašky, sešity, skicáky, rolety z papíru, prostírání, ubrusy a ubrusy, sáčky z papíru nebo umělých hmot jako obaly na odpadky, do vysavačů, pro mikrovlnné trouby, psací stroje a kancelářské potřeby, dětské pleny, zemské globusy, malířské stojany, plátina a štěte, pastelky, penály, pera, materiály na modelování, nože na papír, blány z umělých hmot přilnavé natahovací pro paletizaci, pečeteť a pečecí vosk, poštovní známky, razítka, těžítka, školní tabule, vinětovací strojky, bytová terária; (17) polotovary z plastických hmot, kaučuk, gutaperča, guma a výrobky z těchto materiálů, gumové pytle a sáčky, bedny a krabice, kontejnery z plastických hmot, nekovové potrubí, hadice, hadice na zalévání; (18) kůže, imitace kůže, výrobky z těchto materiálů, kufry, tašky a brašny všeho druhu, školní tašky, tašky na kolečkách, tašky na nošení dětí, kožené pásky, peněženky, koženinové pokrývky, deštníky, obaly na deštníky, slunečníky, sedlářské výrobky, pokrývky a postroje pro zvířata, obaly na oděvy, kožené sáčky a kožené pytle jako obaly; (19) bazény z plastu, nekovové stavební materiály - řezivo neopracované, stavební prvky ze dřeva, např. trámy, prkna, panely, plechovky, dřevěné obložení stěn i podlah, dýhy ze dřeva, podlahy a podlahové materiály pro interiéry, zejména dřevěné, palubkové, lamelové, z korku nebo obsahující korkovou dř., podlahové prvky, parketové dílce, schodové profily, parapetní desky, plovoucí podlahy, dveře nekovové, dlažba, žaluzie a markýzy nekovové, portály, vertikální látkové žaluzie, rolety a plísě, dveřní a předokenní markýzy i žaluzie nekovové všech druhů a typů, stavební sklo kupř. skleněné tašky, dlaždice, mozaikové sklo, obkladačky, sklo drátěné, sklo izolační, bazény plavecké - nekovové, figurky z kamene a mramoru, fólie a desky z umělých hmot na značení cest, křemen, křišťál, lepenka pro stavební účely, nekovová lešení, nekovové mříže a mřížoví, okenice, ohrady a ploty, rákos pro stavební účely, rámy pro skleníky nekovové, šamot, šindele, škvára, terakota, trhové stánky nekovové; (20) nábytek všeho druhu ze dřeva, kovu, rákos, kůže nebo jiných hmot, bambus, bambusové závěsy, stavebnicový nábytek a modulový nábytek, variabilní nábytkové programy pro kanceláře, jednací místnosti, recepce, sekretariáty, nábytek pro kuchyně, ložnice, nábytek školní a zahradní, dětský nábytek, nábytek s využitím skla a zrcadel, atypický nábytek a výrobky ze dřeva, čalouněný nábytek, sedací soupravy, křesla a židle, stoly a stolky, rámy, stojany, výrobky ze dřeva, korku, třtiny, vrbového proutí ap. pokud nejsou zahrnuty v jiných třídách, výrobky z náhražek těchto materiálů včetně výrobků z plastických hmot, bytové a nábytkové doplňky, umělecké a ozdobné předměty, dřevotřískové a dřevovláknité desky, pomocné profily a desky k obkladu stěn, stropů a podlah, pohyblivé panely a interiérové příčky, bedny ze dřeva nebo z umělých hmot, nekovové přepravní kontejnery, palety na manipulaci se zbožím, nábytek z plastických hmot, listy k nábytku z umělých hmot, nádoby z umělých hmot jako obaly, dávkovače ručníků a tekutých mýdel (nekovové), držáky na záclony a závěsy, konzole na záclony a závěsy, kování na dveře nekovové, figurky z plastických hmot, nádrže na tekutá paliva (kromě nekovových a zdných), násady a rukojeti (nekovové), palety nakládací a přepravní (nekovové), žebříky ze dřeva nebo z umělých hmot, schránky z umělých hmot, věšáky (háky nekovové), věšáky na oděvy, žaluzie, žebříky z umělých hmot, zrcadla, stojany na časopisy, držáky na

noviny, stojany na deštníky, hmoždinky, nekovové násady na nářadí, včelí úly, plástve a voskové plástve do včelích úlů, výdřevy pro včelí úly, proutěné zboží, psí boudy, spací pytle, rukojeti na nářadí - nekovové, umělecká díla, sochy a sošky ze dřeva, vosku, sádry nebo umělých hmot, umělecké truhlářské výrobky; (21) náčiní a nádoby pro domácnost nebo kuchyni, nádoby a nádoby z plastických hmot pro domácnost, soupravy kuchyňského nádobí, tlakové hrnce schránky na pečivo, cestovní lahve, dřezy na praní (škopky), formy na led, zubní kartáčky, kartáče, hřebeny, kbelíky, umyvadla, koše na odpadky, květináče, konve, kolíčky na prádlo, kontejnery, vaničky dětské přenosné, výrobky ze skla i porcelánu, výrobky z křišťálového skla, poháry skleněné, sklenice, popelníky, poháry keramické, holby keramické, keramické porcelánové tácky, stojany na jídelní lístky, porcelánové a skleněné džbány, demizony, drobné reklamní a upomínkové předměty ze skla a porcelánu, bytová terária zejména pro pěstování rostlin, lisy na ovoce pro domácnost s výjimkou elektrických, kuchyňské šrotovníky s výjimkou elektrických, ruční čistící nástroje, dávkovače mýdla a ručníky a toaletního papíru, klece pro domácí zvířata, kuchyňské formy na koláče, na led, na pečení, formičky a tvořítka na pečivo, grily pro použití na pečení a fritézy s výjimkou elektrických, hrnce, hrnčičské zboží, hubice (rozprašovač) k hadicím a konvím na zalévání, jehlice a kovové špejle na grilování, kotlíky, tepelně-izolační nádoby, termosky pro potraviny, krmítka pro hospodářská zvířata, lapače hmyzu, stříkačky na zalévání květin a rostlin, zavlažovače; (22) lana, provazy, struny, síťky, stany, plachty, plachtoviny, pytle, textilní materiály ze surových vláken, provazové žebříky, houpačí sítě, textilní obaly, umělohmotná vlákna na textilní účely; (24) tkaniny a textilní výrobky, stolní pokrývky, ručníky, ubrusy, utěrky, utěrky, textilní plošné výrobky, bavlněné látky, potištěné látky, látky na deštníky a pláště do deště, bytové textil, ložní prádlo, reklamní a propagační předměty z textilu, prostírání, ubrusy, praporky, korouhve, cestovní příkrývky, psací pytle, textilní rolety, ručníky, textilní šitky, textilní tapety, geotextilie; (25) oděvy všeho druhu, dámské, pánské, dětské, včetně sportovních a jeansových, trička, obuv, střevíce, sportovní obuv, kloboučnické výrobky, čepice, kšiltovky, kravaty, šály, šátky, zažehlovací obtisky, nášivky na oděvy, pláštěnky, dřeváky, rukavice; (26) krajky a výšivky, stuhu a tkaničky, knoflíky, odznaky, umělé květiny, ovoce a větve, ozdoby textilních výrobků, kupř. nažehlovací ozdoby, přezky a spony jako oděvní doplňky; (27) podlahové krytiny všeho druhu kupř. z plastů, termosetových laminátů, dřeva, korku, dýhy, a podlahových prvků obsahujících dýhu, podlahové krytiny izolační, koberec, koberečky, koberečky do automobilů, podložky pod koberec, rohožky a protiskluzové rohože, předložky, tapety a nástěnné koberce s výjimkou textilních, umělé trávníky; (28) hry, hry společenské, hry stolní, stavebnice, hry automatické a/nebo elektronické s výjimkou těch, které se uvádějí v chod vhozením mince nebo těch, které jsou používány výhradně s televizním přijímačem, hračky, hračky plyšové, hračky pohyblivé, maňasci, potřeby pro gymnastiku a sport, posilovací stroje a přístroje pro tělesná cvičení, trenažery, sportovní hry, biliardové stoly, nářadí a potřeby pro zimní sporty, rybářské potřeby, lukostřelecké náčiní, bazény pro děti, bazény přenosné, bazény interiérové i venkovní-potřeby pro hru, bazény nafukovací apod., vánoční stromky umělé, ozdoby pro vánoční stromky i k reklamním účelům, kanadské žertíky, zábavná pyrotechnika, karnevalové masky, kouzelnické potřeby; (35) poradenské a informační služby-obchodní, pomoc při řízení obchodní činnosti, řízení obchodního řetězce, organizační, objednávkové, nákupní a prodejní služby v oblasti obchodních řetězců, vše ve tř.35, poskytování obchodních informací a jiných informačních produktů reklamního charakteru, multimediálních informací, komerční využití internetu v oblastech komerčních internetových médií a vyhledávacích služeb, on-line inzerce, marketing a obchod, pořádání a organizování veletrhů a výstav, zejména ke komerčním a reklamním účelům, zprostředkovatelská činnost v oblasti obchodu a služeb, reklamní a propagační činnost, rozšiřování reklamních a propagačních materiálů, reklamní služby s využitím direct mailingu, průzkum trhu a marketing, pronájem reklamních ploch, předvádění pro reklamní účely a podporu prodeje, předvádění zboží, rozšiřování reklamních materiálů a vzorků zboží; (37) instalace, údržba, opravy a servis strojů a zařízení, montáž bazénů, servis zejména zahradní techniky; (38) služby zabezpečující audiovizuální komunikace prostřednictvím informačních a telekomunikačních sítí, kupř. počítačové sítě internet, satelitu apod., rozšiřování a zveřejňování a přenos informací, dat a zpráv prostřednictvím, informačních a telekomunikačních prostředků a přenos informací, dat a zpráv prostřednictvím informačních a telekomunikačních prostředků a sítí, šíření elektronických časopisů, elektronických periodik a knih v elektronické podobě prostřednictvím počítačové sítě, pomocí satelitů ap; (41) pořádání a organizační zajištění kurzů, školení, přednášek, konferencí, vzdělávací a rekvalifikační činnost, organizování kulturních a vzdělávacích veletrhů a výstav, organizování sportovních soutěží, pořádání

- loterii, organizování a pořádání soutěží; (42) tvorba software, interaktivních a grafických programů, tvorba multimediálních dokumentů, prezentací, aplikací, katalogů a pod., konstrukce WWW prezentací a řešení WWW serverů, počítačové animace, programových projektů, informačních databází, redakční činnost elektronických časopisů, periodik, knih.
- (511) 1, 2, 3, 4, 5, 6, 8, 9, 11, 14, 16, 17, 18, 19, 20, 21, 22, 24, 25, 26, 27, 28, 35, 37, 38, 41, 42
- (210) O-147507

- (111) **306739**
(220) 10.03.2009
(151) 22.07.2009
(540)

KOSTKOVÝ CUKR JULIANA

- (730) **Jakubec Jiří Ing.**, Dlouhá 457/V, Dačice, 38001, CZ
- (510) (16) papír, lepenka a výrobky z těchto materiálů, které nejsou zařazeny do jiných tříd, tiskárenské výrobky, papírenské zboží, plastické obaly (nezařazené do jiných tříd); (30) cukr, káva, čaj, kakao, cukrovinky.
- (511) 16, 30
(210) O-466442

- (111) **307811**
(220) 13.05.2009
(151) 15.09.2009
(540)

WEBFLOOR



- (730) **BENDA TRADE s.r.o.**, Konviktská 291/24, Praha 1 - Staré Město, 11000, CZ
- (510) (7) lisovací stroje, stroje na výrobu umělohmotných fólií pro stavebnictví a jiné stroje v rámci této třídy, stroje na svařování umělých hmot; (17) fólie z umělých hmot (kromě fólií na balení), buněčné fólie zpevňovací z umělých hmot pro stavebnictví, materiály na ucpávky, materiály na těsnění, izolační materiály, látky na izolace proti vlhkosti staveb, izolační papír, izolační nátěry, izolační omítky, minerální vlna izolační, tepelně izolační prostředky, materiály zabraňující sálání tepla, materiály na těsnění, trubky ohebné nekovové, zvukově-izolační materiály, hadice ohebné nekovové, výrobky z gumy pro stavebnictví v rámci této třídy; (19) geotextilie, materiály z umělých hmot používané při stavbě základů a silnic, nekovové stavební materiály zahrnuté v této třídě, písek, štěrk, dlažba nekovová, mramor, kámen přírodní i umělý, malta, omítkové směsi, sádra, beton, stavební prvky z betonu, asfalt, vápno, cement, stavební prvky z cementu, stavební dřevo, nekovové stavební konstrukce, nekovové stavební prvky, nekovové stavební panely, zárubně a dveře nekovové, okna nekovová, lepenka pro stavebnictví, lešení nekovové, schody nekovové, stavební sklo, stavby přenosné nekovové, střešní krytiny nekovové, krokve na střechy, obložení ve stavebnictví nekovové, okenice nekovové, nátěrové hmoty pro stavebnictví, okapy nekovové, pražce železniční nekovové, materiály na stavbu a pokryv vozovky, podlahy nekovové, žáruvzdorné materiály, komíny nekovové, sochy a sošky z kamene nebo betonu, lavice a stoly z kamene nebo betonu, sloupy z kamene nebo betonu; (35) analýzy nákladů, psychologické testování při výběru povolání, marketing, zprostředkování obchodu s výše uvedenými výrobky a jinými materiály pro stavebnictví, personální poradenství, nábor zaměstnanců, prognózy hospodářské nebo ekonomické, předvádění zboží, marketing, reklama on-line v počítačové síti, reklama, vedení účetních knih, vedení kartoték v počítači, správa nemovitostí, obchodní management a podnikové poradenství, obchodní reklama (pro třetí osoby), zprostředkování výše uvedených služeb, služby internetového obchodu s geotextiliemi, fóliemi pro stavebnictví a jinými materiály pro stavebnictví v rámci této třídy; (37) stavební informace, informace o opravách, demolice budov, čištění budov, dláždění cest, stavební dozor, úprava podloží pro stavby, zpevňování podloží pro stavby, zpevňování terénů, zednické služby, stavební práce zahrnuté v této třídě, stavba a montáže inženýrských sítí, izolování staveb, provádění staveb,

- montáže lešení, pronájem stavebních strojů a zařízení a jiné služby ve stavebnictví zahrnuté v této třídě, zprostředkování výše uvedených služeb; (42) inženýrské práce (expertizy), projekce (stavební), projektové studie technické, průzkum technický, zkoušky materiálů, geologický průzkum, geologický výzkum, zeměměřičství, zprostředkování výše uvedených služeb; (44) zahradní architektura (služby), trávníky (tvorba a údržba), zahradnické služby.
- (511) 7, 17, 19, 35, 37, 42, 44
(210) O-467918

- (111) **307812**
(220) 13.05.2009
(151) 15.09.2009
(540)



- (730) **BENDA TRADE s.r.o.**, Konviktská 291/24, Praha 1 - Staré Město, 11000, CZ
- (510) (7) lisovací stroje, stroje na výrobu umělohmotných fólií pro stavebnictví a jiné stroje v rámci této třídy, stroje na svařování umělých hmot; (17) fólie z umělých hmot (kromě fólií na balení), buněčné fólie zpevňovací z umělých hmot pro stavebnictví, materiály na ucpávky, materiály na těsnění, izolační materiály, látky na izolace proti vlhkosti staveb, izolační papír, izolační nátěry, izolační omítky, minerální vlna izolační, tepelně izolační prostředky, materiály zabraňující sálání tepla, materiály na těsnění, trubky ohebné nekovové, zvukově-izolační materiály, hadice ohebné nekovové, výrobky z gumy pro stavebnictví v rámci této třídy; (19) geotextilie, materiály z umělých hmot používané při stavbě základů a silnic, nekovové stavební materiály zahrnuté v této třídě, písek, štěrk, dlažba nekovová, mramor, kámen přírodní i umělý, malta, omítkové směsi, sádra, beton, stavební prvky z betonu, asfalt, vápno, cement, stavební prvky z cementu, stavební dřevo, nekovové stavební konstrukce, nekovové stavební prvky, nekovové stavební panely, zárubně a dveře nekovové, okna nekovová, lepenka pro stavebnictví, lešení nekovové, schody nekovové, stavební sklo, stavby přenosné nekovové, střešní krytiny nekovové, krokve na střechy, obložení ve stavebnictví nekovové, okenice nekovové, nátěrové hmoty pro stavebnictví, okapy nekovové, pražce železniční nekovové, materiály na stavbu a pokryv vozovky, podlahy nekovové, žáruvzdorné materiály, komíny nekovové, sochy a sošky z kamene nebo betonu, lavice a stoly z kamene nebo betonu, sloupy z kamene nebo betonu; (35) analýzy nákladů, psychologické testování při výběru povolání, marketing, zprostředkování obchodu s výše uvedenými výrobky a jinými materiály pro stavebnictví, personální poradenství, nábor zaměstnanců, prognózy hospodářské nebo ekonomické, předvádění zboží, marketing, reklama on-line v počítačové síti, reklama, vedení účetních knih, vedení kartoték v počítači, správa nemovitostí, obchodní management a podnikové poradenství, obchodní reklama (pro třetí osoby), zprostředkování výše uvedených služeb, služby internetového obchodu s geotextiliemi, fóliemi pro stavebnictví a jinými materiály pro stavebnictví v rámci této třídy; (37) stavební informace, informace o opravách, demolice budov, čištění budov, dláždění cest, stavební dozor, úprava podloží pro stavby, zpevňování podloží pro stavby, zpevňování terénů, zednické služby, stavební práce zahrnuté v této třídě, stavba a montáže inženýrských sítí, izolování staveb, provádění staveb, montáže lešení, pronájem stavebních strojů a zařízení a jiné služby ve stavebnictví zahrnuté v této třídě, zprostředkování výše uvedených služeb; (42) inženýrské práce (expertizy), projekce (stavební), projektové studie technické, průzkum technický, zkoušky materiálů, geologický průzkum, geologický výzkum, zeměměřičství, zprostředkování výše uvedených služeb; (44) zahradní architektura (služby), trávníky (tvorba a údržba), zahradnické služby.
- (511) 7, 17, 19, 35, 37, 42, 44
(210) O-467919

(111) **307900**
(220) 24.04.2009
(151) 22.09.2009
(540)



(730) **SC Italy Coffee s.r.o.**, Patočkova 1405/43, Praha 6, Břevnov, 16900, CZ
(740) Ing. Pavel Nádvorník s.r.o., Klínová 620/1, Ostrava, Hulváky, 70900
(510) (30) káva, nápoje připravované na bázi kávy, cukr; (43) kavárny, bary, restaurace.
(511) 30, 43
(210) O-467552

(111) **308283**
(220) 13.05.2009
(151) 14.10.2009
(540)



(730) **IC Travel Group s.r.o.**, Hradební 1547, Uherské Hradiště, 68601, CZ
(740) Ing. Jaromír Příkryl - patentová a známková kancelář, Ing. Jaromír Příkryl, Včelín 1161, Hulín, 76824
(510) (35) elektronická obchodní administrativa jako zpracování transakcí pro elektronický obchod, reklamní, inzertní a propagační činnost, reklamní, inzertní a propagační činnost prostřednictvím jakéhokoliv média, prostřednictvím telefonní, datové, informační, elektronické, komunikační nebo počítačové sítě, maloobchodní a velkoobchodní prodej a zprostředkovatelské služby, včetně Internetu v oblasti nákupu a prodeje průmyslového zboží, spotřebního zboží, drogistického zboží, potravin, alkoholických a nealkoholických nápojů; (39) provozování cestovní kanceláře a provozování turistické kanceláře (s výjimkou kanceláří poskytujících hotelové rezervace), zprostředkování prodeje zájezdů a pobytů prostřednictvím Internetu, zajišťování rekreačních pobytů v ČR a v zahraničí v rámci této třídy, organizování cest, organizování exkurzí, organizování okružních plaveb, organizování okružních výletů, organizování prohlídek, organizování zájezdů, organizování výletů, doprovázení turistů, poradenská činnost v oblasti cestovního ruchu, informace o dopravě, rezervace v dopravě, rezervace místenek, zprostředkování dopravy; (41) informace o možnostech rekreace, informace o možnostech rozptýlení, informace o možnostech zábavy, organizování prohlídek muzeí, kulturních sbírek, knihoven, zámků, hradů a kulturních ústavů, služby pro oddech a rekreaci; (43) služby cestovní kanceláře, jako zajišťování ubytování a stravování souvisejícího s cestováním, rezervace přechodného ubytování, rezervace ubytování v hotelích, penzionech a jiných ubytovacích zařízeních v ČR i v zahraničí.
(511) 35, 39, 41, 43
(210) O-467903

(111) **308395**
(220) 06.05.2009
(151) 21.10.2009
(540)

Elbee

(730) **Elbee Mobility s.r.o.**, Moravičany 175, 78982, CZ
(740) Ing. Petr Soukup, patentový zástupce, tř. Svobody 43/39, Olomouc, 77900
(510) (9) příslušenství pro motorová vozidla, autodoplňky a jejich náhradní díly náležející do této třídy, elektrická a elektronická zařízení a přístroje, jejich součásti, příslušenství a doplňky; (12) pozemní motorová vozidla a elektromobily, jejich části, příslušenství a doplňky, náhradní díly spadající do této třídy pro uvedené výrobky, motory a pohony pro pozemní vozidla, jejich součásti, příslušenství a doplňky spadající do této třídy, speciální automobily, včetně vozidel pro tělesně postižené osoby, dodávkové automobily, automobilové karosérie a kapoty, chassis, nápravy, ráfky kol, přídavné zavazadlové skříně pro vozidla, kolová vozidla jako přívěsy, dopravní prostředky určené pro stavební činnost, bicykly, tříkolky, čtyřkolky, motokáry, příslušenství vozidel, sestavy, podsestavy a součásti, včetně jejich náhradních dílů pro všechna výše uvedená vozidla; (37) servis, opravy a údržba pozemních motorových vozidel, autopříslušenství a autodoplňků, opravy a servis nákladních automobilů a jejich účelových modifikací, speciálních automobilů, dodávkových automobilů, kolových vozidel, autobusů a přívěsů, včetně jejich sestav, podsestav, součástí a náhradních dílů.
(511) 9, 12, 37
(210) O-467786

(111) **308530**
(220) 10.06.2009
(151) 27.10.2009
(540)



(730) **Raiffeisen stavební spořitelna a.s.**, Koněvova 2747/99, Praha 3, 13045, CZ
(740) Rott, Růžička & Guttman Patentové, známkové a advokátní kanceláře, JUDr. Michal Růžička, CSc., Vinohradská 37, Praha 2, 12000
(510) (36) provozování stavebního spoření včetně všech souvisejících činností.
(511) 36
(210) O-468582

(111) **308610**
(220) 29.05.2009
(151) 04.11.2009
(540)



(591) Barevná
(730) **KV Final s.r.o.**, Doubí 44, Čtveřín, 46345, CZ
(510) (6) kovové výrobky v rámci této třídy; (8) ruční nářadí a nástroje, vše v rámci této třídy; (40) úprava a opracování kovů, zejména opracování tabulových plechů stříháním, lisováním, děrováním, tvarovým vysekáváním, laserovým řezáním, obraňováním, svařováním v ochranné atmosféře a bodovým svařováním, navařování šroubu, lisování matic,

nýtování, řezání závitů a broušení hran, montážní a kompletační práce
opracovaných tabulových plechů, vše v rámci této třídy.

(511) 6, 8, 40
(210) O-468304

(111) **308726**
(220) 15.06.2009
(151) 11.11.2009
(540)



(730) **Vlček Marek**, Lysovice 33, Lysovice, 68201, CZ
(740) Ing. Libor Markes, Grohova 54, Brno, 60200
(510) (17) tepelné a akustické izolační materiály, izolační materiály proti vlhkosti, polotovary z těchto materiálů; (19) stavební materiály nekovové, písek, cement, vápno, maltoviny, stavební keramika, řezivo, betonové prvky, dlažby, obklady; (37) výstavba, opravy a udržování staveb, stavební práce, služby malířů, instalatérů nebo pokrývačů.
(511) 17, 19, 37
(210) O-468703

(111) **308737**
(220) 15.06.2009
(151) 11.11.2009
(540)



(730) **Vlček Marek**, Lysovice 33, Lysovice, 68201, CZ
(740) Ing. Libor Markes, Grohova 54, Brno, 60200
(510) (17) tepelné a akustické izolační materiály, izolační materiály proti vlhkosti, polotovary z těchto materiálů; (19) stavební materiály nekovové, písek, cement, vápno, maltoviny, stavební keramika, řezivo, betonové prvky, dlažby, obklady; (37) výstavba, opravy a udržování staveb, stavební práce, služby malířů, instalatérů nebo pokrývačů.
(511) 17, 19, 37
(210) O-468857

(111) **308889**
(220) 21.05.2009
(151) 25.11.2009
(540)

RADKA PRODUCTION

(730) **Radka Production s.r.o.**, Na Hrázi 21, Praha 8, 18000, CZ
(510) (9) nahrané zvukové a zvukově-obrazové záznamy v elektronické podobě a na nosičích v rámci této třídy, filmy (exponované); (35) reklama, marketing; (41) výroba, rozmnožování a nahrávání zvukových a zvukově-obrazových záznamů, agenturní činnost v oblasti kultury a umění, pořádání kulturních produkcí, zábav a provozování zařízení sloužících zábavě, organizování sportovních soutěží.
(511) 9, 35, 41
(210) O-468103

(111) **309023**
(220) 09.06.2009
(151) 02.12.2009

ČESKÉ DRÁHY - JSME TU PRO VÁS

(730) **České dráhy, a.s.**, Nábřeží L. Svobody 1222, Praha 1, 11015, CZ
(510) (35) inzertní, reklamní a propagační činnost, marketing, informační kanceláře (komerční), zprostředkovatelská činnost ve styku s veřejností a zákazníky (public relations), informační servis v rámci této třídy; (38) šíření a poskytování informací, interaktivních, grafických a multimediálních sdělení prostřednictvím globálních telekomunikačních sítí a Internetu; (39) poskytování informací ohledně přepravy, o tarifech, jízdních řádech a přepravních způsobech, rezervace místenek, rezervace v dopravě, služby osobní dopravy a přepravy.
(511) 35, 38, 39
(210) O-468525

(111) **309024**
(220) 09.06.2009
(151) 02.12.2009

ČESKÉ DRÁHY - VÁŠ OSOBNÍ DOPRAVCE

(730) **České dráhy, a.s.**, Nábřeží L. Svobody 1222, Praha 1, 11015, CZ
(510) (35) inzertní, reklamní a propagační činnost, marketing, informační kanceláře (komerční), zprostředkovatelská činnost ve styku s veřejností a zákazníky (public relations), informační servis v rámci této třídy; (38) šíření a poskytování informací, interaktivních, grafických a multimediálních sdělení prostřednictvím globálních telekomunikačních sítí a Internetu; (39) poskytování informací ohledně přepravy, o tarifech, jízdních řádech a přepravních způsobech, rezervace místenek, rezervace v dopravě, služby osobní dopravy a přepravy.
(511) 35, 38, 39
(210) O-468526

(111) **309082**
(220) 23.07.2009
(151) 02.12.2009

Lvíczek

(730) **CZC.cz s.r.o.**, U garáží 1611/1, Praha 7, Holešovice, 17000, CZ
(740) Advokátní kancelář Šrubař & Partners, Mgr. Luděk Šrubař, Hanusova 1537/1, Praha 4, Michle, 14000
(510) (9) počítačové komponenty a ostatní příslušenství v rámci této třídy; (37) instalace, opravy a servis elektronických zařízení uvedených ve třídě 9; (42) poskytování služeb v oblasti výpočetní techniky v rámci této třídy, týkající se výrobků uvedených ve třídě 9.
(511) 9, 37, 42
(210) O-469665

(111) **309125**
(220) 15.05.2009
(151) 09.12.2009
(540)



(591) Barevná
(730) **Michal Provázek s.r.o.**, I. P. Pavlova 740/126, Olomouc, Nová Ulice, 77900, CZ
(740) Ing. Petr Soukup, patentový zástupce, tř. Svobody 43/39, Olomouc, 77900
(510) (9) řídicí jednotka k měření pohonných hmot.

(511) 9
(210) O-467978

(111) **309654**
(220) 01.07.2009
(151) 29.12.2009
(540)

CZC.CZ

(730) **CZC.cz s.r.o.**, U garáží 1611/1, Praha 7, Holešovice, 17000, CZ
(740) Advokátní kancelář Šrubař & Partners, Mgr. Luděk Šrubař, Hanusova 1537/1, Praha 4, Michle, 14000
(510) (9) počítačové komponenty a ostatní příslušenství v rámci této třídy; (37) instalace, opravy a servis elektronických zařízení uvedených ve třídě 9; (42) poskytování služeb v oblasti výpočetní techniky v rámci této třídy, týkající se výrobků uvedených ve třídě 9.

(511) 9, 37, 42
(210) O-469170

(111) **309655**
(220) 01.07.2009
(151) 29.12.2009
(540)

CZC

(730) **CZC.cz s.r.o.**, U garáží 1611/1, Praha 7, Holešovice, 17000, CZ
(740) Advokátní kancelář Šrubař & Partners, Mgr. Luděk Šrubař, Hanusova 1537/1, Praha 4, Michle, 14000
(510) (9) počítačové komponenty a ostatní příslušenství v rámci této třídy; (37) instalace, opravy a servis elektronických zařízení uvedených ve třídě 9; (42) poskytování služeb v oblasti výpočetní techniky v rámci této třídy, týkající se výrobků uvedených ve třídě 9.

(511) 6, 37, 42
(210) O-469171

(111) **309734**
(220) 27.08.2009
(151) 29.12.2009
(540)



(591) Barevná
(730) **LANIT PLAST, s.r.o.**, Nerudova 477/7, Říčany, 25101, CZ
(740) Rott, Růžička & Guttman Patentové, známkové a advokátní kanceláře, Ing. Ludmila Kavínková, Vinohradská 37, Praha 2, 12000
(510) (6) kovové stavební materiály, kovové stavební konstrukce, paňíky s kovovou konstrukcí, skleníky s kovovou konstrukcí, finální stavební produkty - kovové stavby a kovové stavby přenosné; (17) umělé hmoty jako polotovary, umělé pryskyřice (polotovary), tepelně izolační prostředky, materiály na izolaci; (19) izolační sklo pro stavby, skleníky přenosné nekovové, rámy pro skleníky nekovové, sklo stavební, sklo okenní, sklo tabulové pro stavby, stavební hmoty nekovové, panely pro stavby nekovové, stavby přenosné nekovové, střešní krytiny nekovové, zahradní pavilony, pergoly a domky na nářadí, paňíky, přístřešky pro garážová stání, vchodové stříšky.

(511) 6, 17, 19
(210) O-470422

(111) **309789**
(220) 04.05.2009
(151) 06.01.2010
(540)



(730) **EUROMEDIA PUBLISHING s.r.o.**, Volarská 301/14, Praha 4, 14800, CZ
(740) Dana Lukajová, patentový zástupce, Voršilská 10, Praha 1, 11000
(510) (9) tiskoviny periodické i neperiodické v digitální podobě, fotografie v digitální podobě; (16) tiskoviny periodické i neperiodické v papírové formě, fotografie; (41) vydávání tiskovin a informací a fotografií v papírové a/nebo digitální podobě.

(511) 9, 16, 41
(210) O-467758

(111) **310695**
(220) 21.08.2009
(151) 17.02.2010
(540)



(730) **Město Šternberk**, Horní náměstí 16, Šternberk, 78501, CZ
(740) Ing. Petr Soukup, patentový zástupce, tř. Svobody 43/39, Olomouc, 77900
(510) (9) nahanané i nenahanané nosiče pro přenos záznamů, informací, obrazu a zvuku, zejména videokazety, CD-ROM, DVD, software; (16) papír a výrobky z papíru a lepenky, reklamní, propagační a uživatelské výrobky z papíru, např. etikety, kelímky, podnosy pro rychlé občerstvení, utěrky, ubrusy, ubrousky, ručníky, tiskoviny, periodické i neperiodické publikace, informační, reklamní a propagační letáky, plakáty, prospekty, pohlednice, mapy, průvodce, dopisní obálky, přání, kalendáře, samolepky, obtisky, vystřihovánky, omalovánky, kartičky, balicí papír, papírové tašky, sešity, skicáky, tužky, tiskárenské a kartonážní výrobky, data a databáze na papírových nosičích, těžítka; (21) reklamní a upomínkové výrobky a předměty ze skla, keramiky a porcelánu, např. poháry, sklenice, talíře, popelníky, vázy a vázičky, sošky, figurky; (24) textilní upomínkové a reklamní výrobky, např. stolní pokrývky, ručníky, osušky, ubrusy, utěrky, kapesníky, vlajky a vlaječky; (35) pomoc při řízení velkoobchodní a maloobchodní činnosti firem, obchodní administrativy, kancelářské práce, obchodně zastupitelská činnost v oblasti obchodu, propagace, reklama, inzerece a služby spojené s provozováním obchodní činnosti a v rámci pořádaných sportovních, kulturních a společenských akcí, poskytování informací a informačních produktů z oblasti propagace města Šternberk, organizace a pořádání obchodních nebo reklamních výstav, kontraktčních salónů a veletrhů, pronajímání reklamních a obchodních ploch, poradenské a konzultační služby v oblasti vypisování a vyhodnocování grantového řízení, poradenské a konzultační služby v oblasti zprostředkovatelské práce; (36) organizace a pořádání nevýdělečných akcí a akcí humanitárního charakteru, zejména organizování sbírek; (39) pronájem dopravních prostředků a parkovacích ploch, organizace a zajišťování dopravy osob, cest a prohlídek kulturních a přírodních památek; (41) organizace a pořádání sportovních, kulturních, společenských a výchovně - vzdělávacích akcí a soutěží, odborných kursů, seminářů a konferencí, provozování muzea, výstavních síní a galerií, nakladatelská, vydavatelská a publikační činnost, pořizování a tvorba informačních a propagačních videozáznamů, výuka

языкѹ, provozování tělovýchovných a sportovních zařízení a zařízení sloužících k regeneraci a rekondici lidí, zpravodajské služby, pořádání akcí na podporu zdravého způsobu života - sportovní a zábavné akce, výchovné akce a přednášky, poradenské a konzultační služby v oblasti výběru povolání; (42) poradenské a konzultační služby v oblasti inženýrských expertiz, grafické návrhy reklamních předmětů a tiskovin, poradenská činnost v oblasti výpočetní techniky pro přenos informací, např. v oblasti Internetu, programátorská činnost, tvorba a vývoj software, tvorba a správa informačních médií, např. elektronických databází, tvorba www stránek, interaktivních a grafických programů, tvorba multimediálních aplikací, tvorba programových projektů, tvorba informačních databází, elektronických časopisů, periodik, knih v elektronické podobě, služby spojené s technickým zajištěním a vybavením výstav a výstavních ploch; (43) hostinská a ubytovací činnost, provozování restaurací, snack-barů, kaváren, vináren, jídelen a zařízení rychlého občerstvení, služby spojené s rezervací a poskytováním přechodného ubytování v hotelech, motelech a penzionech, poradenské a konzultační služby v oblasti provozování domovů důchodců a péče o bezdomovce (zajišťování stravování a ubytování).

(511) 9, 16, 21, 24, 35, 36, 39, 41, 42, 43

(210) O-470316

(111) **310848**

(220) 23.09.2009

(151) 24.02.2010

(540)

RYZÁK

(730) **Mojmír Velký**, Vojkovice 10, Vojkovice, 73951, CZ

(740) Mgr. Zbyněk Vašínska, Skalice 360, Frýdek-Místek, 73908

(510) (32) pivo.

(511) 32

(210) O-470964

(111) **310849**

(220) 23.09.2009

(151) 24.02.2010

(540)

GROŠÁK

(730) **Mojmír Velký**, Vojkovice 10, Vojkovice, 73951, CZ

(740) Mgr. Zbyněk Vašínska, Skalice 360, Frýdek-Místek, 73908

(510) (32) pivo.

(511) 32

(210) O-470965

(111) **310907**

(220) 21.10.2009

(151) 24.02.2010

(540)



(730) **CloverDX a.s.**, Betlémské náměstí 251/2, Praha 1, Staré Město, 11000, CZ

(740) Houdková Onheiser advokátní kancelář, JUDr. Jan Onheiser, Máchova 21, Praha 2, 12000

(510) (9) přístroje a nástroje vědecké, přístroje pro vyučování, přístroje a nástroje pro vedení, přepínání, přeměnu, akumulaci, regulaci nebo řízení elektrického proudu, přístroje pro záznam, převod, reprodukci zvuku nebo obrazu, magnetické nosiče zvukových záznamů, počítačové přístroje pro zpracování informací a počítače, veškeré počítačové programy a software bez ohledu na záznamová média nebo prostředky šíření, tj. software nahraný na magnetických médiích nebo stažený ze vzdálené počítačové sítě; (35) propagační činnost, reklama, pomoc při řízení obchodní činnosti, obchodní administrativa, kancelářské práce; (42) programování a počítačové programy na zakázku, služby v oblasti kódování

a dekodování zabezpečovacích systémů, tvorba www prezentací, wap prezentace, tvorba a správa databází, vědecké a technologické služby a s nimi spojený výzkum a návrhy, průmyslové analýzy a výzkum, návrh a vývoj počítačového hardwaru a softwaru.

(511) 9, 35, 42

(210) O-471606

(111) **311069**

(220) 23.07.2009

(151) 17.03.2010

(540)

Iviczek

(730) **CZC.cz s.r.o.**, U garáží 1611/1, Praha 7, Holešovice, 17000, CZ

(740) Advokátní kancelář Šrubař & Partners, Mgr. Luděk Šrubař, Hanusova 1537/1, Praha 4, Michle, 14000

(510) (9) počítačové komponenty, centrální procesorové jednotky (procesory), čističe nosičů zvukových záznamů, čtecí zařízení (zpracování dat), disky kompaktní (audio-video), jednotka disková pro počítače, koaxiální kabely, karty s pamětí nebo mikroprocesorem, klávesnice počítačové, laptopy (počítače), modemy, monitory (počítače - hardware), podložky pod myš, myši (lokátory), notebooky (počítače), nahrané programy operačních systémů, optické disky kompaktní CD ROM, periferní zařízení počítačů, počítače, programy počítačových her, počítačové paměti, počítačové programy (s možností stažení), přepěťové chrániče; (37) instalace, opravy a servis elektronických zařízení uvedených ve třídě 9; (42) poskytování služeb v oblasti výpočetní techniky v rámci této třídy, týkající se výrobků uvedených ve třídě 9 - grafický design, instalace počítačových programů, konzultace v oblasti počítačového software, obnova počítačových dat, poradenství v oblasti počítačového hardware.

(511) 9, 37, 42

(210) O-469666

(111) **311070**

(220) 23.07.2009

(151) 17.03.2010

(540)

Královný popu

(730) **Sidovský Janis**, Karlštejn 136, Karlštejn, 26718, CZ

(510) (9) nahrané audio a audiovizuální nosiče (CD, DVD); (35) služby reklamních agentur; (41) služby, jejichž hlavním cílem jsou zábavy, rozptýlení nebo rekreace osob, prezentace vizuálního umění nebo literatury veřejnosti pro kulturní a vzdělávací účely.

(511) 9, 35, 41

(210) O-469669

(111) **311154**

(220) 07.05.2009

(151) 24.03.2010

(540)

ADLER

(730) **Domin František**, Hůrka 67, Horní Planá, 38226, CZ

(510) (43) poskytování přechodného ubytování, penziony, přechodné ubytování.

(511) 43

(210) O-467823

(111) **311350**
(220) 23.09.2009
(151) 31.03.2010
(540)



(730) **Mojmír Velký**, Vojkovice 10, 73951, CZ
(740) Mgr. Zbyněk Vašínska, Skalice 360, Frýdek-Místek, 73908
(510) (31) slad na výrobu piva a lihovin; (32) aperitivy nealkoholické, koktejly nealkoholické, kvas (nealkoholické nápoje), minerální vody (nápoje), nealkoholické nápoje, nealkoholické výtažky z ovoce, pивní mladinka, pivo, příchutě na výrobu nápojů, sladové nápoje, sladové pivo, výtažky z chmele na výrobu piva, zázvorové pivo; (43) služby barů, bufety, hotelové služby, rezervace hotelů, kavárny, služby motelů, turistické noclehárny, penziony, rezervace penzionů, poskytování přechodného ubytování, pronajímání jednacích místností, provoz hotelového ubytování, restaurace, samoobslužné restaurace, rezervace přechodného ubytování, ubytovací služby (hotely, penziony), pronajímání a přechodné ubytování, opatrování zvířat v penzionech.
(511) 31, 32, 43
(210) O-470966

(111) **311884**
(220) 06.11.2009
(151) 12.05.2010
(540)



(730) **Raiffeisen stavební spořitelna a.s.**, Koněvova 2747/99, Praha 3, 13045, CZ
(740) Rott, Růžička & Guttman Patentové, známkové a advokátní kanceláře, JUDr. Michal Růžička, CSc., Vinohradská 37/938, Praha 2, 12000
(510) (36) provozování stavebního spoření včetně všech souvisejících činností v rámci této třídy.
(511) 36
(210) O-471948

(111) **312529**
(220) 29.01.2010
(151) 09.06.2010
(540)



(730) **Pavelka Zdenko**, Jana Růžičky 1143/11, Praha 4 - Kunratice, 14800, CZ
(510) (16) papír, lepenka a výrobky z těchto materiálů, tiskárenské výrobky; (25) oděvy, obuv, kloboučnické zboží; (35) propagační činnost, reklama, pomoc při řízení obchodní činnosti, obchodní administrativa, kancelářské práce; (38) spoje (komunikace); (39) doprava, balení a skladování zboží, organizování cest; (41) výchova, vzdělávání, zábava, sportovní a kulturní aktivity; (43) služby zajišťující stravování a nápoje, dočasné ubytování.
(511) 16, 25, 35, 38, 39, 41, 43
(210) O-473835

(111) **313072**
(220) 17.08.2009
(151) 14.07.2010
(540)

LEPSCHY

(730) **Monika Lepšchy**, Vysokovská 2531/26, Praha 9, 19300, CZ
(510) (25) oděvy, módní doplňky v rámci této třídy, šátky, pokrývky hlavy, obuv, pásky; (40) šití oděvů, tvorba bižuterie a módních doplňků; (42) návrhářství - oděvní.
(511) 25, 40, 42
(210) O-470180

(111) **313103**
(220) 14.12.2009
(151) 14.07.2010
(540)



(730) **Šimčík David**, V Horce 189, Černošice, 25228, CZ
(510) (25) pánské, dámské i dětské oděvy včetně spodního prádla, ponožky, podkolenky, trička, košile, svetry, obleky, kabáty, saka, mikiny, pláště, pánské, dámské i dětské veškeré druhy příkrývek hlavy, klobouky, čepice včetně zimních a sportovních; (28) rybářské potřeby včetně náhradních dílů, prutů, navijáků, lovných nástrah včetně ochranných obalů a pouzder, dárků s rybářskou tematikou spadající do tř. 28, hračky a hry v rámci této třídy; (31) krmení a vnaďící směsi pro zvířata včetně rybářských nástrah; (35) zprostředkování obchodu a prodeje s výrobky výše uvedenými ve tř. 25 a 28 třetím osobám.
(511) 25, 28, 31, 35
(210) O-472794

(111) **313677**
(220) 25.03.2010
(151) 11.08.2010
(540)



(591) Barevná
(730) **Videris s.r.o.**, Lužná 716/2, Praha 6, Vokovice, 16000, CZ
(740) PROPATENT, Ing. Vlasta Sedláčková, Pod Pekařkou 107/1, Praha 4, Podolí, 14700
(510) (5) oftalmologické přípravky pro veterinární účely; (10) lékařské přístroje, nástroje, vybavení ambulancí i operačních sálů.
(511) 5, 10
(210) O-475419

(111) **313689**
(220) 06.04.2010
(151) 11.08.2010
(540)



(591) Barevná
(730) **AKUBAR s.r.o.**, Nádražní 310, Mladá Boleslav, 29301, CZ
(740) PROPATENT, Ing. Vlasta Sedláčková, Pod Pekařkou 107/1, Praha 4, Podolí, 14700
(510) (37) opravy, různé služby opravárenské, jako služby v oblastech elektřiny, nábytku, nástrojů a nářadí atd.
(511) 37
(210) O-475704

(111) **314959**
(220) 11.03.2010
(151) 26.10.2010
(540)



(591) Barevná
(730) **Bašek Pavel**, nám. plk. Vlčka 697/3, Praha 9, 19800, CZ
(510) (19) parkety, vlysy, podlahy parketové, dřevo opracované, dřevo dýhové, dřevěná obložení, dřevěné podlahy; (27) podlahové krytiny, linoleum, koberce, PVC, krytiny podlahové vinylové, plovoucí podlahy; (35) prodej podlahových krytin; (37) pokládky parket, koberců, PVC, linolea, plovoucích podlah, renovace parket, broušení a lakování parket.

(511) 19, 27, 35, 37
(210) O-475068

(111) **315746**
(220) 12.10.2009
(151) 15.12.2010
(540)

biblický chléb

(730) **backaldrin International The Kornspitz Company GmbH**, Kornspitzstraße 1, Asten, AT
(510) (5) dietní chléb a jiné dietní pečivo pro léčebné účely, také připravené pro rozpékání; (30) mouka a přípravky vyrobené z obilnin, těstoviny, chléb, plátkový chléb, také připravený pro rozpékání, pečivo, také připravené pro rozpékání, pečivo a cukrovinky, cukroví, nezařazené do jiných tříd, také připravené pro rozpékání, čokoláda a výrobky z čokolády, čokoládové hmoty a polevy, kakaový prášek a výrobky z kaka, nugát a nugátové výrobky, pralinky a cukroví, prášky do těsta, směsi na pečení, směsi na přípravu chleba, chlebové, houskové a jiné knedlíky, dietní chléb a jiné dietní pečivo nikoliv pro léčebné účely, také připravené pro rozpékání, těsta, také mražená, pro výrobu chleba, jemného pečiva, pečiva a cukrovinek, koření, směsi koření; (43) příprava receptů pro pečení chleba, pečiva, jemného pečiva, cukroví a cukrovinek.
(511) 5, 30, 43
(210) O-471398

(111) **316168**
(220) 23.09.2009
(151) 12.01.2011
(540)

VRANÍK

(730) **Mojmír Velký**, Vojkovice 10, Vojkovice, 73951, CZ
(740) Mgr. Zbyněk Vašínska, Skalice 360, Frýdek-Místek, 73908
(510) (32) pivo.
(511) 32
(210) O-470963

(111) **316256**
(220) 14.10.2009
(151) 19.01.2011
(540)

weber.set

(730) **Saint-Gobain Weber S.A.**, Rue de Brie, 77170 Servon, FR
(740) Všetečka Zelený Švorčík Kalenský a partneři, advokátní a patentová kancelář, JUDr. Petr Kalenský, advokát, Hálkova 1406/2, Praha 2, 12000
(510) (1) chemické výrobky pro průmysl, chemické a konzervační přípravky pro cement spadající do této třídy, betonová pojiva, plastické hmoty v surovém stavu, prostředky pro kalení a letování kovů, lepidla pro průmysl; (3) přípravky pro čištění, leštění, odmašťování, broušení, zejména keramických obkladů, desek a povrchů; (17) polotovary z plastických hmot (nikoli pro potravinové obaly, resp. obalové systémy pro potraviny), materiály těsnící, ucpávací a izolační (nikoli pro potravinové obaly, resp. obalové systémy pro potraviny), izolační pásy, izolační omítky; (19) stavební materiály nekovové, přenosné konstrukce nekovové; (37) stavebnictví, opravy, instalační služby; (40) výroba speciálních směsí z cementu na zakázku.
(511) 1, 3, 17, 19, 37, 40
(210) O-471468

(111) **322624**
(220) 30.04.1999
(151) 11.01.2012
(540)

Olymp

(730) **Olymp Bezner KG**, Höpfigheimer Str. 19, 74321 Bietigheim-Bissingen, DE
(740) Čermák a spol., JUDr. Karel Čermák jr. Ph.D., LL.M., Elišky Peškové 735/15, Praha 5, 15000
(510) (25) košile, halenky, límce, pyžama, noční košile, kravaty, pletené zboží, zejména svetry, pletené vesty, polokošile, trička, ponožky, opasky.
(511) 25
(210) O-488793

(111) **372535**
(220) 14.02.2005
(151) 02.05.2019
(540)

INDECO SKŘÍNĚ NA MÍRU

(730) **INDECO CZ s.r.o.**, Oderská 935/7a, Praha 9 - Čakovice, 19600, CZ
(740) **DANĚK & PARTNERS** Advokátní a patentová kancelář, Ing. Dr. Vilém Daněk Ph.D., LL.M., patentový zástupce, Vinohradská 17, Praha 2, 12000
(510) (6) obecné kovy a jejich slitiny, kovové stavební materiály, kovové stavební materiály přenosné, kovové kabely a dráty neelektrické, kovové potřeby zámečnické a klempířské zařazené v této třídě, kovové výrobky, které

nejdou uvedeny v jiných třídách; (40) výroba skříní na zakázku, truhlářství - výroba zakázkového nábytku; (42) činnost architekta v oblasti bytových interiérů, návrhy bytových interiérů a nábytkových sestav, služby bytového architekta, tvorba nábytkového designu, odborné služby v oblasti vybavení interiérů.

(511) 6, 40, 42
(210) O-427651

Zániky ochranných známek uplynutím doby platnosti

Kapitola obsahuje údaje o ochranných známkách, které zanikly uplynutím doby platnosti podle ustanovení § 29 odst. 1 zákona č. 441/2003 Sb.

Číslo zápisu (111)	Datum zániku (141)	Číslo zápisu (111)	Datum zániku (141)	Číslo zápisu (111)	Datum zániku (141)	Číslo zápisu (111)	Datum zániku (141)
159170	27.09.2018	303347	24.09.2018	303854	24.09.2018	304365	02.10.2018
159294	30.09.2018	303350	26.09.2018	303855	24.09.2018	304367	03.10.2018
219964	01.10.2018	303351	26.09.2018	303857	25.09.2018	304594	01.10.2018
219965	02.10.2018	303353	01.10.2018	303858	25.09.2018	304595	01.10.2018
219966	05.10.2018	303575	24.09.2018	303859	25.09.2018	304596	01.10.2018
220614	30.09.2018	303578	25.09.2018	303860	25.09.2018	304598	03.10.2018
220615	30.09.2018	303580	25.09.2018	303862	25.09.2018	304599	03.10.2018
220617	02.10.2018	303581	26.09.2018	303864	25.09.2018	304734	25.09.2018
220618	02.10.2018	303585	29.09.2018	303865	25.09.2018	304736	29.09.2018
221041	01.10.2018	303586	29.09.2018	303866	26.09.2018	304737	01.10.2018
221454	02.10.2018	303587	29.09.2018	303869	26.09.2018	305107	03.10.2018
221457	05.10.2018	303588	29.09.2018	303872	01.10.2018	305108	03.10.2018
221459	05.10.2018	303591	30.09.2018	303873	29.09.2018	305264	24.09.2018
221921	29.09.2018	303593	30.09.2018	303874	02.10.2018	305468	03.10.2018
221922	29.09.2018	303595	30.09.2018	303876	02.10.2018	305721	30.09.2018
221927	02.10.2018	303596	30.09.2018	304018	26.09.2018	305856	24.09.2018
222789	01.10.2018	303601	01.10.2018	304019	01.10.2018	306045	29.09.2018
222790	01.10.2018	303602	01.10.2018	304023	03.10.2018	306046	03.10.2018
222792	02.10.2018	303605	01.10.2018	304024	03.10.2018	306096	29.09.2018
222793	02.10.2018	303608	01.10.2018	304167	24.09.2018	306100	25.09.2018
222798	05.10.2018	303610	02.10.2018	304168	24.09.2018	306523	29.09.2018
223264	29.09.2018	303612	02.10.2018	304169	25.09.2018	307070	26.09.2018
223266	29.09.2018	303681	24.09.2018	304172	29.09.2018	307704	30.09.2018
223269	01.10.2018	303684	24.09.2018	304173	29.09.2018	307853	29.09.2018
223273	02.10.2018	303685	24.09.2018	304175	02.10.2018	308986	03.10.2018
223275	02.10.2018	303686	24.09.2018	304176	03.10.2018	309244	25.09.2018
223888	02.10.2018	303687	24.09.2018	304356	26.09.2018	310351	25.09.2018
224426	01.10.2018	303688	25.09.2018	304357	26.09.2018	311315	01.10.2018
224908	02.10.2018	303689	25.09.2018	304358	29.09.2018	311448	02.10.2018
226559	01.10.2018	303690	25.09.2018	304361	30.09.2018	311531	30.09.2018
229059	05.10.2018	303692	26.09.2018	304362	30.09.2018	321049	24.09.2018
303148	01.10.2018	303693	03.10.2018	304364	30.09.2018	327111	01.10.2018

Změny vlastníků ochranných známek

Kapitola obsahuje údaje o ochranných známkách, které byly převedeny nebo přešly ve smyslu ustanovení § 15 odst. 1, 2 a § 16 zákona č. 441/2003 Sb. na jiného vlastníka v rozsahu všech zapsaných výrobků nebo služeb.

Číslo zápisu (111)	Dřívější vlastník (770)	Nynější vlastník (730)	S účinností od (580)
192543	Digrom Industries N.V., Leenbosstraat 1, Ardoorie, BE	Ardo Coordination Center NV, Wezestraat 61, 8850 Ardoorie, BE	03.05.2019
192544	Digrom Industries N.V., Leenbosstraat 1, Ardoorie, BE	Ardo Coordination Center NV, Wezestraat 61, 8850 Ardoorie, BE	03.05.2019
197577	Digrom Industries N.V., Leenbosstraat 1, Ardoorie, BE	Ardo Coordination Center NV, Wezestraat 61, 8850 Ardoorie, BE	03.05.2019
207073	Laboratorios DALMER S.A., 25 Ave. No. 15819 Playa, Havana City, CU	Centro Nacional de Investigaciones Científicas, Ave 25 No. 15202 Esq a 158, Cubanacan, Playa, 12100 Havana, CU	02.05.2019
235335	Digrom Industries N.V., Leenbosstraat 1, Ardoorie, BE	Ardo Coordination Center NV, Wezestraat 61, 8850 Ardoorie, BE	03.05.2019
236490	Big Heart Pet Brands, LLC, One Strawberry Lane, Orrville, 44667, OH, US	Big Heart Pet Brands, Inc., One Strawberry Lane, Orrville, 44667, OH, US	03.05.2019
241202	Digrom Industries N.V., Leenbosstraat 1, Ardoorie, BE	Ardo Coordination Center NV, Wezestraat 61, 8850 Ardoorie, BE	03.05.2019
241203	Digrom Industries N.V., Leenbosstraat 1, Ardoorie, BE	Ardo Coordination Center NV, Wezestraat 61, 8850 Ardoorie, BE	03.05.2019
276196	Bauer Petr, Kaprova 52/6, Praha 1, 11000, CZ	BHG Gate s.r.o., Michalská 436/19, Praha 1, Staré Město, 11000, CZ	06.05.2019
276197	Bauer Petr, Kaprova 52/6, Praha 1, 11000, CZ	BHG Gate s.r.o., Michalská 436/19, Praha 1, Staré Město, 11000, CZ	06.05.2019
306493	ACO Industries Tábor s.r.o., Průmyslová 1158, Sezimovo Ústí II, 39102, CZ	ACO Severin Ahlmann GmbH & Co Kommanditgesellschaft, Am Ahlmannkai, Búdelsdorf, DE	06.05.2019
306632	DOBRÝ ANJEL, nezisková organizácia, Karpatská 3256 15, 058 01 Poprad, SK	DOBRÝ ANDĚL, nadace, Holečkova 3331/37, Praha 5, Smíchov, 15000, CZ	02.05.2019
320991	Jiří Kubiček, Bystročice 36, Olomouc, 77900, CZ	Bystročické zelí s.r.o., č. p. 36, Bystročice, 77900, CZ	03.05.2019
322615	Bauer Petr, Kaprova 52/6, Praha 1, 11000, CZ	BHG Princ s.r.o., Staroměstské náměstí 460/29, Praha 1, Staré Město, 11000, CZ	06.05.2019
322616	Bauer Petr, Kaprova 52/6, Praha 1, 11000, CZ	BHG Strom s.r.o., Staroměstské náměstí 460/29, Praha 1, Staré Město, 11000, CZ	06.05.2019
322617	Bauer Petr, Kaprova 52/6, Praha 1, 11000, CZ	BHG Strom s.r.o., Staroměstské náměstí 460/29, Praha 1, Staré Město, 11000, CZ	06.05.2019
322618	Bauer Petr, Kaprova 52/6, Praha 1, 11000, CZ	BHG Princ s.r.o., Staroměstské náměstí 460/29, Praha 1, Staré Město, 11000, CZ	06.05.2019
322619	Bauer Petr, Kaprova 52/6, Praha 1, 11000, CZ	BHG Princ s.r.o., Staroměstské náměstí 460/29, Praha 1, Staré Město, 11000, CZ	06.05.2019
322620	Bauer Petr, Kaprova 52/6, Praha 1, 11000, CZ	BHG Princ s.r.o., Staroměstské náměstí 460/29, Praha 1, Staré Město, 11000, CZ	06.05.2019
328285	VÍTKOVICE HOLDING, a.s., Ruská 2887/101, Ostrava - Vítkovice, 70602, CZ	CYLINDERS HOLDING a.s., Výstavní 81/97, Ostrava, Vítkovice, 70300, CZ	07.05.2019
341057	Bauer Petr, Kaprova 52/6, Praha 1, 11000, CZ	BHG Strom s.r.o., Staroměstské náměstí 460/29, Praha 1, Staré Město, 11000, CZ	06.05.2019
346121	Bauer Petr, Kaprova 52/6, Praha 1, 11000, CZ	BHG Strom s.r.o., Staroměstské náměstí 460/29, Praha 1, Staré Město, 11000, CZ	06.05.2019
347621	Bauer Petr, Kaprova 52/6, Praha 1, 11000, CZ	BHG Strom s.r.o., Staroměstské náměstí 460/29, Praha 1, Staré Město, 11000, CZ	06.05.2019
350217	VÍTKOVICE HOLDING, a.s., Ruská 2887/101, Ostrava - Vítkovice, 70602, CZ	CYLINDERS HOLDING a.s., Výstavní 81/97, Ostrava, Vítkovice, 70300, CZ	07.05.2019
359259	Kotlán Igor prof. JUDr. Ing., Ph.D., 17. listopadu 1110/34, Havířov - Podlesí, 73601, CZ	Kotlán Igor prof. JUDr. Ing., Ph.D., svěřenecký správce Veřejně prospěšného svěřeneckého fondu PRIGO, 17. listopadu 1110/34, Havířov, Podlesí, 73601, CZ Foltýnová Linda Ing., svěřenecký správce Veřejně prospěšného svěřeneckého fondu PRIGO, Aleje 287/42, Ostrava, Hošťálkovice, 72528, CZ Machová Zuzana doc. Mgr. Ing., Ph.D., svěřenecký správce Veřejně prospěšného svěřeneckého fondu PRIGO, Glinkova 527/2, Ostrava, Svinov, 72100, CZ	02.05.2019
360042	Bauer Petr, Kaprova 6/52, Praha 1, 11000, CZ	BHG Gate s.r.o., Michalská 436/19, Praha 1, Staré Město, 11000, CZ	06.05.2019
367432	Frantík Tomáš, Amforová 1895/24, Praha 5, 15500, CZ	Slavíková Nika, Holandská 1019/50, Praha 10, 10100, CZ	06.05.2019
371921	Bauer Petr, Kaprova 6/52, Praha 1, 11000, CZ	BHG Services s.r.o., Jiřská 450/16, Praha 1, Staré Město, 11000, CZ	06.05.2019

Změny v údajích o vlastních ochranných známkách

Kapitola obsahuje ochranné známky, u kterých byla v rejstříku ochranných známek vyznačena změna v údajích o vlastních ve smyslu ustanovení § 27 odst. 2 a 7 zákona č. 441/2003 Sb.

Číslo zápisu (111)	Vlastník (730)	S účinností od (580)
220355	BRF S.A., Rua Jorge Tzachel, 475, Itajaí, SantaCatarina, BR	06.05.2019
225170	PTN - VESTRA, s.r.o., Prchalov 78, Příbor, 74258, CZ	02.05.2019
225695	Cement Hranice, akciová společnost, Bělotínská 288, Hranice, Hranice I - Město, 75301, CZ	02.05.2019
227420	OMNICON s.r.o., V rovinách 336/103, Praha 4, Podolí, 14000, CZ	02.05.2019
227475	SPIROX, s.r.o., Sokolská 490/31, Praha 2, Nové Město, 12000, CZ	02.05.2019
227476	LÉKAŘSKÉ INFORMAČNÍ CENTRUM, s.r.o., Sokolská 490/31, Praha 2, Nové Město, 12000, CZ	02.05.2019
229176	LÉKAŘSKÉ INFORMAČNÍ CENTRUM, s.r.o., Sokolská 490/31, Praha 2, Nové Město, 12000, CZ	02.05.2019
229177	LÉKAŘSKÉ INFORMAČNÍ CENTRUM, s.r.o., Sokolská 490/31, Praha 2, Nové Město, 12000, CZ	02.05.2019
231054	Terasoft, a.s., Vísecké náměstí 1280/15, Hořovice, 26801, CZ	07.05.2019
231055	Terasoft, a.s., Vísecké náměstí 1280/15, Hořovice, 26801, CZ	07.05.2019
232084	Lias Vintířov, lehký stavební materiál k.s., č. p. 176, Vintířov, 35735, CZ	07.05.2019
232085	Lias Vintířov, lehký stavební materiál k.s., č. p. 176, Vintířov, 35735, CZ	07.05.2019
232217	Lias Vintířov, lehký stavební materiál k.s., č. p. 176, Vintířov, 35735, CZ	07.05.2019
236490	Big Heart Pet Brands, LLC, One Maritime Plaza, San Francisco, 94111, CA, US	03.05.2019
236490	Big Heart Pet Brands, LLC, One Strawberry Lane, Orrville, 44667, OH, US	03.05.2019
239952	Tanzberg Mikulov,a.s., č. p. 132, Bavory, 69201, CZ	02.05.2019
239953	Tanzberg Mikulov,a.s., č. p. 132, Bavory, 69201, CZ	02.05.2019
239954	Tanzberg Mikulov,a.s., č. p. 132, Bavory, 69201, CZ	02.05.2019
286767	Joint Stock Company "TechnoNICOL", Gilyarovskogo St. 47, bld 5, 5th floor, office I, room 22, Moscow 129110, RU	06.05.2019
288842	AIG Moravia a.s., č. p. 828, Šardice, 69613, CZ	02.05.2019
296844	Jaguara s.r.o., Truhlářská 1108/3, Praha 1, Nové Město, 11000, CZ	07.05.2019
306271	Nakladatelství Brána a.s., Jankovcova 938/18a, Praha 7, Holešovice, 17000, CZ	02.05.2019
306739	Jakubec Jiří Ing., Dlouhá 457/V, Dačice, 38001, CZ	02.05.2019
307156	GYNET AH spol. s r.o., Antošovická 226/345, Ostrava, Koblov, 71100, CZ	02.05.2019
308610	KV Final s.r.o., Doubí 44, Čtveřín, 46345, CZ	06.05.2019
309082	CZC.cz s.r.o., U garáží 1611/1, Praha 7, Holešovice, 17000, CZ	03.05.2019
309654	CZC.cz s.r.o., U garáží 1611/1, Praha 7, Holešovice, 17000, CZ	03.05.2019
309655	CZC.cz s.r.o., U garáží 1611/1, Praha 7, Holešovice, 17000, CZ	03.05.2019
309685	Ing. Petr Faiereisl - Efendi Sound Hardware, Proutěná 376/14, Praha 415, Újezd, 14900, CZ	02.05.2019
310907	CloverDX a.s., Betlémské náměstí 251/2, Praha 1, Staré Město, 11000, CZ	06.05.2019
311069	CZC.cz s.r.o., U garáží 1611/1, Praha 7, Holešovice, 17000, CZ	03.05.2019
311476	SCA Morava s.r.o., Struhlovsko 1400, Hranice, Hranice I-Město, 75301, CZ	02.05.2019
311760	eBRÁNA s.r.o., Staňkova 1322, Pardubice, Zelené Předměstí, 53002, CZ	02.05.2019
313599	CONTRAX s.r.o., Srbská 2741/53, Brno, Královo Pole, 61200, CZ	02.05.2019
313677	Videris s.r.o., Lužná 716/2, Praha 6, Vokovice, 16000, CZ	02.05.2019
315102	Jaguara s.r.o., Truhlářská 1108/3, Praha 1, Nové Město, 11000, CZ	07.05.2019
317418	Jaguara s.r.o., Truhlářská 1108/3, Praha 1, Nové Město, 11000, CZ	07.05.2019
318468	Swisshotel & Swissdent s.r.o., U železné lávky 567/12, Praha 1, Malá Strana, 11800, CZ	03.05.2019
322624	Olymp Bezner KG, Höpfigheimer Str. 19, 74321 Bietigheim-Bissingen, DE	02.05.2019
323849	Ušetřeno.cz s.r.o., Lomnického 1742/2a, Praha 4, Nusle, 14000, CZ	02.05.2019
328283	VÍTKOVICE HOLDING, a.s., Výstavní 81/97, Ostrava, Vítkovice, 70300, CZ	06.05.2019
328284	VÍTKOVICE HOLDING, a.s., Výstavní 81/97, Ostrava, Vítkovice, 70300, CZ	06.05.2019
335503	Centrum Krakov a.s., Lodžská 850/6, Praha 8, Troja, 18100, CZ	06.05.2019
336669	Centrum Krakov a.s., Lodžská 850/6, Praha 8, Troja, 18100, CZ	06.05.2019
336670	Centrum Krakov a.s., Lodžská 850/6, Praha 8, Troja, 18100, CZ	06.05.2019
345916	Flexbed s. r. o., Kecova 2863/11, Praha 5, Stodůlky, 15500, CZ	02.05.2019
347177	VÍTKOVICE HOLDING, a.s., Výstavní 81/97, Ostrava, Vítkovice, 70300, CZ	06.05.2019
347178	VÍTKOVICE HOLDING, a.s., Výstavní 81/97, Ostrava, Vítkovice, 70300, CZ	06.05.2019
347179	VÍTKOVICE HOLDING, a.s., Výstavní 81/97, Ostrava, Vítkovice, 70300, CZ	06.05.2019

Číslo zápisu (111)	Vlastník (730)	S účinností od (580)
347180	VÍTKOVICE HOLDING, a.s., Výstavní 81/97, Ostrava, Vítkovice, 70300, CZ	06.05.2019
364609	JACER - CZ, a.s., náměstí Prokopa Velikého 466/12b, Ústí nad Labem, Předlice, 40001, CZ	06.05.2019
364610	JACER - CZ, a.s., náměstí Prokopa Velikého 466/12b, Ústí nad Labem, Předlice, 40001, CZ	06.05.2019
365345	System Nine s.r.o., Limuzská 2110/8, Praha 10, Strašnice, 10800, CZ	07.05.2019
366210	System Nine s.r.o., Limuzská 2110/8, Praha 10, Strašnice, 10800, CZ	07.05.2019

Prominutí zmeškané lhůty týkající se ochranných známek

Předloží-li účastník řízení důkaz o tom, že nemohl nikoli vlastní vinou dodržet lhůtu stanovenou zákonem nebo Úřadem, Úřad na jeho žádost promine zmeškání lhůty, není-li to v zákoně č. 441/2003 Sb. stanoveno jinak. Pokud Úřad vyhovějí žádosti o prominutí zmeškání lhůty, údaje o tomto rozhodnutí Úřad zveřejní v této kapitole Věstníku.

(111) 369452
(210) O-547139
(583) 24.04.2019
