

Číselné INID kódy pro označování bibliografických dat technických řešení

INID Codes for the identification of bibliographic data of technical solutions

(Standard WIPO ST. 9 a ST. 80)

(11)	číslo patentu/zápisu/osvědčení	(11)	Number of the patent/registration/certification
(15)	datum zápisu průmyslového vzoru	(15)	Industrial design registration date
(21)	číslo přihlášky/žádosti	(21)	Application number
(22)	datum podání přihlášky/žádosti	(22)	Date of application filling
(23)	údaje o výstavní prioritě	(23)	Exhibition priority data
(28)	počet průmyslových vzorů	(28)	Number of industrial designs included in the application
(31)	číslo prioritní přihlášky	(31)	Number of priority application
(32)	datum podání prioritní přihlášky	(32)	Filing date of priority application
(33)	země priority	(33)	Priority country
(40)	datum zveřejnění přihlášky vynálezu	(40)	Date of publication of patent application
(45)	datum zveřejnění zapsaného průmyslového vzoru	(45)	Publication date of the registered industrial design
(47)	datum zveřejnění udělení patentu a zápisu užitého vzoru, datum zápisu užitého vzoru, datum oznámení udělení evropského patentu v Evropském patentovém věstníku	(47)	Publication date of patent granting and publication date of utility model registration, registration date of utility model, publication date of European patent granting in the European patent bulletin
(51)	mezinárodní patentové třídění/Locarnské třídění průmyslových vzorů	(51)	International Patent Classification/ Locarno Classification for Industrial Designs
(54)	Název	(54)	Title
(55)	vyobrazení průmyslového vzoru	(55)	Reproduction of the industrial design
(57)	Anotace	(57)	Abstract
(68)	číslo základního patentu	(68)	Number of the basic patent
(71)	označení přihlašovatele/žadatele	(71)	Applicant
(72)	označení původce	(72)	Inventor
(73)	označení majitele/vlastníka	(73)	Owner
(74)	označení zástupce	(74)	Attorney's name and address
(86)	číslo mezinárodní přihlášky	(86)	International application number
(87)	číslo mezinárodního zveřejnění	(87)	International publication number
(92)	datum a číslo první registrace přípravku pro Českou republiku	(92)	Date and number(s) of the first authorization to market the product in the CZ
(93)	datum, číslo a země první registrace přípravku v rámci Společenství	(93)	Date, number(s) and country of the first authorization to market the product in the EEC
(94)	doba platnosti osvědčení	(94)	Term of certification validity
(95)	označení a typ přípravku	(95)	Name of the product and product type
(96)	datum podání a číslo evropské patentové přihlášky	(96)	European patent application filling date and number
(97)	datum zveřejnění a číslo zveřejnění evropské patentové přihlášky v Evropském patentovém věstníku	(97)	European patent application publication date and publication number in the European patent bulletin

Číselné INID kódy pro označování bibliografických dat ochranných známek

INID codes and minimum required for the identification of bibliographic data relating to marks

(Standard WIPO ST.60)

(111)	Číslo zápisu ochranné známky (registrace)	(111)	Number of registration
(151)	Datum zápisu ochranné známky	(151)	Date of the registration
(210)	Číslo přihlášky ochranné známky (spisu)	(210)	Number of the application
(220)	Datum podání přihlášky	(220)	Date of filing of the application
(320)	Datum vzniku práva přednosti	(320)	Date of the first application
(442)	Datum zveřejnění přihlášky po průzkumu	(442)	Date of the publication of the examined application
(450)	Datum zveřejnění zápisu ochranné známky ve Věstníku	(450)	Date of publication of the registration
(510)	Seznam výrobků a služeb	(510)	List of goods and/or services
(511)	Číslo třídy výrobků a služeb	(511)	Number of the class of goods and/or services
(526)	Omezení rozsahu ochrany o prvek	(526)	Disclaimer
(540)	Znění nebo vyobrazení ochranné známky	(540)	Reproduction of the mark
(551)	Kolektivní ochranná známka	(551)	Collective mark
(554)	Prostorová ochranná známka	(554)	Three-dimensional mark
(558)	Ochranná známka tvořená pouze barvou nebo kombinací barev	(558)	Mark consisting exclusively of one or several colours
(580)	Datum zápisu jakékoliv transakce v souvislosti s přihláškou nebo zápisem ochranné známky do rejstříku, např. změna majitele, změna jména nebo adresy, vzdání se práv k ochranné známce atd. (účinnost)	(580)	Date of recording of any kind of transaction in respect of applications or registrations (e.g. change in ownership, change in name or address, renunciation, termination of protection)
(591)	Údaje o barevnosti ochranné známky	(591)	Information concerning colour claimed
(730)	Přihlašovatel/vlastník ochranné známky	(730)	The applicant or the holder of the mark
(740)	Zástupce	(740)	Name and address of the representative
(770)	Jméno a adresa dřívějšího přihlašovatele nebo vlastníka (v případě změny vlastnictví)	(770)	Name and address of the previous applicant or holder (in case of change in ownership)
(791)	Jméno a adresa nabyvatele licence	(791)	Name and address of the licensee
(793)	Podmínky a omezení licence	(793)	Indication of conditions and/or restrictions under the license
(800)	Mezinárodní zápis ochranné známky	(800)	International registration

Kódy pro kódování záhlaví oznámení publikovaných ve Věstníku

(Standard WIPO ST. 17)

BB9A	zveřejněné přihlášky vynálezů	MK1K	zánik užitého vzoru uplynutím doby platnosti
FG1K	zapsané užité vzory	MK4A	zánik patentů uplynutím doby platnosti
FG4A	udělené patenty	MK4F	zánik autorských osvědčení uplynutím doby platnosti
FG4Q	zapsané průmyslové vzory	MK4Q	zánik průmyslového vzoru uplynutím doby ochrany
LD3K	částečný výmaz užitého vzoru	MM4A	zánik patentů pro nezaplacení ročních poplatků
LD4Q	částečný výmaz průmyslového vzoru	MM4F	zánik autorských osvědčení pro nezaplacení ročních poplatků
MA4A	zánik patentů vzdáním se	ND1K	prodloužení platnosti užitého vzoru
MA4F	zánik autorských osvědčení vzdáním se	ND4Q	obnova doby ochrany průmyslového vzoru
MC3K	výmaz užitého vzoru	PA4A	změna autorského osvědčení na patent
MC4A	zrušení patentu	PC9A	změna dispozičního práva k vynálezu
MC4F	zrušení autorského osvědčení	PD1K	převod práv a ostatní změny majitelů užitého vzoru
MC4Q	výmaz průmyslového vzoru	PD4A	převod práv a ostatní změny majitelů patentů
MH1K	zánik užitého vzoru vzdáním se	PD4Q	převod práv a ostatní změny vlastníků průmyslových vzorů
MH4A	částečné zrušení patentu	QA9A	nabídka licence
MH4F	částečné zrušení autorského osvědčení	SB4A	zapsané patenty do rejstříku po odtajnění
MH4Q	zánik průmyslového vzoru vzdáním se	SB4F	zapsaná autorská osvědčení do rejstříku po odtajnění

Opravy Změny Různé

Opravy u přihlášek vynálezů s žádostí o udělení patentu

HA9A	jmenování vynálezce		
HB9A	oprava jmen	HG9A	oprava chyb v třídění
HC9A	změna jmen	HH9A	oprava nebo změna všeobecně
HD9A	oprava adres	HK9A	tiskové chyby v úředních věstnicích
HE9A	změna adres		
HF9A	oprava dat		

Opravy ochranných dokumentů

Patenty	autorská osvědčení	užité vzory	průmyslové vzory	
TA4A	TA4F	TA1K	TA4Q	jmenování vynálezce
TB4A	TB4F	TB1K	TB4Q	oprava jmen
TC4A	TC4F	TC1K	TC4Q	změna jmen
TD4A	TD4F	TD1K	TD4Q	oprava adres
TE4A	TE4F	TE1K	TE4Q	změna adres
TF4A	TF4F	TF1K	TF4Q	oprava dat
TG4A	TG4F	TG1K	TG4Q	oprava chyb v třídění
TH4A	TH4F	TH1K	TH4Q	oprava nebo změna všeobecně
TK9A	TK9F	TK1K	TK4Q	tiskové chyby v úřed. věstnicích

Kódy pro označování zemí a mezinárodních organizací použité ve věstníku

BM	Bermudy
CH	Švýcarsko
CN	Čína
CY	Kypr
CZ	Česká republika
DE	Spolková republika Německo
FR	Francie
GB	Velká Británie
HR	Chorvatsko
IE	Irsko
IT	Itálie
JO	Jordánsko
JP	Japonsko
KR	Korejská republika
LU	Lucembursko
MT	Malta
MU	Mauricius
PL	Polsko
SE	Švédsko
SK	Slovensko
UA	Ukrajina
US	Spojené státy americké

Kódy pro označování států USA použité ve věstníku

AZ	Arizona
CA	California
CO	Colorado
CT	Connecticut
DE	Delaware
FL	Florida
IA	Iowa
MA	Massachusetts
NJ	New Jersey
NY	New York
OH	Ohio
PA	Pennsylvania

BB9A

Zveřejněné přihlášky vynálezů - přehled podle čísel přihlášek

Dále uvedené přihlášky vynálezů byly zveřejněny dnem, uvedeným ve Věstníku podle zákona č. 527/1990 Sb., o vynálezech a zlepšovacích návrzích, ve znění pozdějších předpisů, a jsou k dispozici v patentové knihovně Úřadu průmyslového vlastnictví, Antonína Čermáka 2a, 160 68, Praha 6.

(21)	(51)	(21)	(51)
2017-528	B 65 G 47/00 (2006.01)	2017-694	A 61 N 2/06 (2006.01)
2017-661	A 01 N 25/22 (2006.01)	2017-698	B 60 Q 1/02 (2006.01)
2017-678	A 01 K 47/06 (2006.01)	2017-703	C 03 B 5/02 (2006.01)
2017-680	D 01 H 13/00 (2006.01)	2017-814	C 22 C 14/00 (2006.01)
2017-681	B 60 Q 1/06 (2006.01)	2018-144	C 12 C 12/00 (2006.01)
2017-684	B 61 L 15/00 (2006.01)	2018-152	C 07 D 277/82 (2006.01)
2017-693	A 61 F 7/02 (2006.01)	2018-446	B 65 G 65/48 (2006.01)

Zveřejněné přihlášky vynálezů - řazené podle MPT

(51) **A01K 47/06** (2006.01)

(21) **2017-678**

(71) Dvořák Miloslav, Dolní Třebonín, CZ

(72) Dvořák Miloslav, Dolní Třebonín, CZ

(54) **Včelí úl s fixací nástavků svíse**

(22) 26.10.2017

(57) Včelí úl nástavkový s možností odklápění nástavků vpřed a jejich zapírání v poloze svíse, sestává z nástavků, spřažených dřevěnými panty s dorazem vyklonění. Tyto panty tvoří nahore přečnívající držadlo a dole drážka do níž držadlo v odklopeném stavu zapadá. Dorazy zaklonění nástavků tvoří dole přečnívající držadlo. Tímto je docílena možnost odklopení nejen celého úlu, ale i nástavků jednotlivě, což značně uspoří práci včelařům.

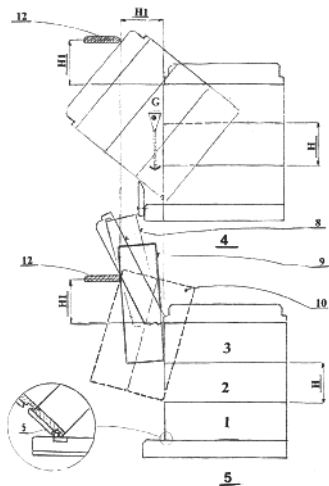

(51) **A01N 25/22** (2006.01)

A01N 63/04 (2006.01)

C12N 1/14 (2006.01)

A01P 3/00 (2006.01)

(21) **2017-661**

(71) BIOPREPARÁTY, spol. s r.o., Praha 6, Dejvice, CZ

(72) Suchánek Martin Ing. arch., Praha 6, CZ

Moravec Jan Bc., Státnice, CZ

Vaněk Tomáš Ing., Praha 5, CZ

Štípek Adam, Louny 1, CZ

(54) **Biologický protiplišňový kapalný prostředek s mikroorganismem *Pythium oligandrum* a způsob jeho výroby**

(22) 16.10.2017

(57) Biologický protiplišňový kapalný prostředek s mikroorganismem *Pythium oligandrum*, zahrnující stabilizovanou suspenzi mikroorganismu *Pythium oligandrum* obsahuje 0,05 až 10,0 % hmotn. kultivační biomasy

mikroorganismu *Pythium oligandrum* s obsahem kultivačního média, buněčných forem tohoto mikroorganismu a látek produkovaných tímto mikroorganismem a 90,0 až 99,95 % hmotn. stabilizátoru, přičemž v 1 ml tohoto biologického protiplišňového kapalného prostředku je, po běžné standardizaci, předem požadovaný počet dormantních oospor v rozsahu 1×10^3 až 2×10^7 . Biologický protiplišňový kapalný prostředek s mikroorganismem *Pythium oligandrum* zahrnující stabilizovanou suspenzi mikroorganismu *Pythium oligandrum* obsahuje 0,05 až 10,00 hmotn. kultivační biomasy mikroorganismu *Pythium oligandrum* s obsahem kultivačního média, buněčných forem tohoto mikroorganismu a látek produkovaných tímto mikroorganismem; a 79,77 až 99,95 % hmotn., stabilizátoru, a zbytek do 100 % hmotn. nejméně jedné modifikující/aplikační látky ze skupiny, zahrnující plnidlo, aroma a vitamin; přičemž v 1 ml tohoto biologického protiplišňového kapalného prostředku je počet dormantních oospor v rozsahu $2,5 \times 10^4$ až $1,0 \times 10^6$. Mikroorganismem *Pythium oligandrum* je kmen *Pythium oligandrum* Drechsler ATTC 38472, který byl deponován v České sbírce mikroorganismů (CCM) Masarykova Univerzita v Brně pod označením *Pythium oligandrum* M1. Stabilizátorem může být voda, solný roztok, oleje nebo koncentrované roztoky osmolytů. Je nárokován způsob výroby tohoto biologického protiplišňového kapalného prostředku.

(74) Ing. Marie Smrčková, patentový zástupce, Velflíkova 10, Praha 6, 16000

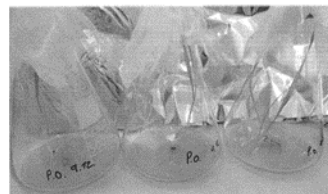
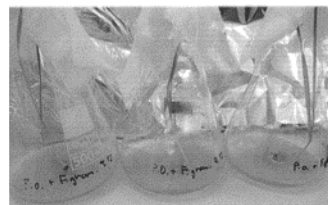

(51) **A61F 7/02** (2006.01)

A61N 2/08 (2006.01)

- A41D 31/04* (2019.01)
A41D 31/18 (2019.01)
A41D 31/02 (2019.01)
A41D 31/30 (2019.01)
- (21) **2017-693**
 (71) SVÚM a.s., Čelákovice, CZ
 VÚB a.s., Ústí nad Orlicí, CZ
 CLUTEX - Klastř Technické textilie, z.s., Liberec 7, CZ
- (72) Chvojka Martin Ing., Praha 5, CZ
 Mészáros Michal Ing., Praha 14 - Černý most, CZ
 Kepřta Ivan Ing., Doudleby nad Orlicí, CZ
 Bartošová Kateřina Mgr., Ph.D., Nové Město nad Metují, CZ
 Němeček Zdeněk, Čelákovice, CZ

(54) **Funkční bederní pás s vložkou se silnými magnety**

(22) 31.10.2017

- (57) Řešením je funkční bederní pás, který sestává z nosiče ve formě termoregulační textilie (1), kompozitní magnetické složky (2), stínící textilie (4) a armovací textilie (3). Podstatou navrhovaného řešení je kombinace terapeutického magnetického účinku silných neodymových magnetů a funkčních vlastností speciálních textilních materiálů. Magnetická složka kompozitu je vytvořena všítim kruhových magnetů se středovým otvorem do příslušných otvorů flexibilní kotvící tkaniny. Toto řešení umožňuje při správném nošení bederního pásu zacílit nejsilnější složku magnetického pole do konkrétních míst vyplývajících z anatomických poznatků či přímých požadavků uživatele.

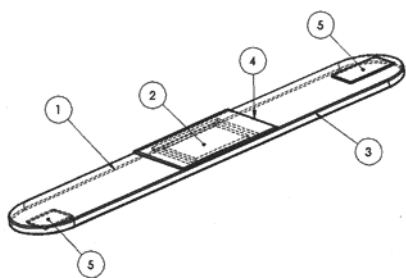

- (51) *A61N 2/06* (2006.01)
A43B 7/00 (2006.01)
- (21) **2017-694**
 (71) SVÚM a.s., Čelákovice, CZ
 VÚB a.s., Ústí nad Orlicí, CZ
 CLUTEX - Klastř Technické textilie, z.s., Liberec 7, CZ
- (72) Chvojka Martin Ing., Praha 5, CZ
 Mészáros Michal Ing., Praha 14 - Černý most, CZ
 Kepřta Ivan Ing., Doudleby nad Orlicí, CZ
 Bartošová Kateřina Mgr., Ph.D., Nové Město nad Metují, CZ
 Němeček Zdeněk, Čelákovice, CZ

(54) **Funkční vložka do bot se silnými magnety**

(22) 31.10.2017

- (57) Popisuje se funkční vložka do bot se silnými magnety, sestávající z nosiče formou termoregulační textilie, kompozitní magnetické složky stínící textilie a dilatační antistatické netkané textilie. Podstatou řešení je kombinace terapeutického magnetického účinku silných neodymových magnetů a funkčních vlastností speciálních textilních materiálů. Magnetická složka kompozitu je vytvořena všítim kruhových magnetů do kotvící textilie o tloušťce přesahující tloušťku kruhových neodymových magnetů. Toto řešení umožňuje přesně zacílit vzniklé magnetické pole do oblastí choulostivých bodů chodidla.

- (51) *B60Q 1/02* (2006.01)
F21S 43/242 (2018.01)
F21S 43/236 (2018.01)
G02B 6/00 (2006.01)
- (21) **2017-698**
 (71) Varroc Lighting Systems, s.r.o., Šenov u Nového Jičína, CZ
 (72) Gloss Tomáš Ing., Vítkov, CZ
 Hendrych Aleš RNDr. Ing., Ph.D., Hošťálková, CZ

(54) **Světlovodivý optický systém**

(22) 01.11.2017

- (57) Vynález se týká světlovodivého optického systému obsahujícího alespoň dvě světlovody (6, 7, 8), jimž je přiřazena světelná jednotka (9) s alespoň

jedním zdrojem (91) světla. Vnitřní světlovod (6) je opatřen vstupní plochou (61), kterou je situován proti světelné jednotce (9) a dále je opatřen lomenou stupňovitou přechodovou plochou (67), která obsahuje alespoň jednu vyvazovací plochu (64) a alespoň jednu odraznou plochu (65). Lomené stupňovité přechodové ploše (67) vnitřního světlovodu (6) je přiřazena vstupní plocha (77, 87) navazujícího světlovodu (7, 8), která obsahuje alespoň jednu navazovací plochu (71, 81).

- (74) Ing. Dobroslav Musil, patentová kancelář, Ing. Dobroslav Musil, Zábřdovická 801/11, Brno, Zábřdovice, 61500

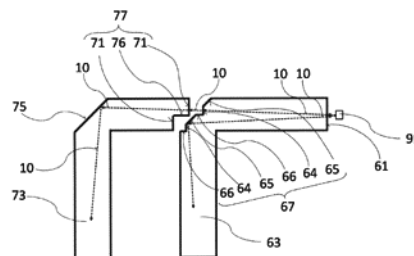

- (51) *B60Q 1/06* (2006.01)
F21S 41/19 (2018.01)
F21S 41/657 (2018.01)
- (21) **2017-681**
 (71) Varroc Lighting Systems, s.r.o., Šenov u Nového Jičína, CZ
 (72) Saip Petr Ing., Ostrava, Moravská Ostrava, CZ

(54) **Osvětlovací zařízení vozidla s vyjímatelným světelným modulem a naklápěcím mechanismem a montážní sestava pro toto osvětlovací zařízení**

(22) 26.10.2017

- (57) Vynález se týká osvětlovacího zařízení vozidla s vyjímatelným projektorem a naklápěcím mechanismem, který obsahuje LED projektor (1) uspořádaný ve vnitřním prostoru nosného pouzdra (0) a spřažený s naklápěcím mechanismem (2), který je opatřen prostředky pro změnu směru podélné osy (O1) LED projektoru (1) vůči kartézskému souřadnému systému (X, Y, Z), přičemž je uložen v nosném pouzdře (0) osvětlovacího zařízení. LED projektor (1) je uložen na naklápěcím mechanismu (2), který je uložen na nosné desce (3), která je odnímatelně uložena na nosném pouzdru (0) osvětlovacího zařízení.

- (74) Ing. Dobroslav Musil, patentová kancelář, Ing. Dobroslav Musil, Zábřdovická 801/11, Brno, Zábřdovice, 61500

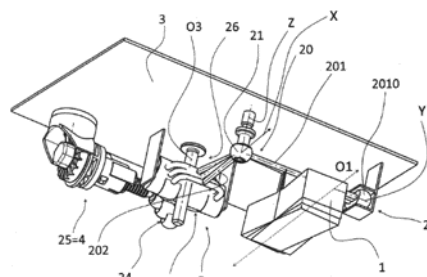

- (51) *B61L 15/00* (2006.01)
B61L 23/34 (2006.01)
B61L 23/00 (2006.01)
B61L 27/04 (2006.01)
- (21) **2017-684**
 (71) RADOM, s.r.o., Pardubice, Trnová, CZ

(54) **Zařízení pro translační komunikaci mezi hnacím kolejovým vozidlem a taženými kolejovými vozidly vlaku**

(22) 30.10.2017

- (57) Zařízení pro translační komunikaci mezi hnacím kolejovým vozidlem a taženými kolejovými vozidly vlaku obsahuje na prvním taženém kolejovém vozidle (V1) umístěný první podřízený přímý komunikační člen (PIP) pro komunikaci s prvním přímým řídicím komunikačním členem (ŘIP) na hnacím vozidle (HV) a pro komunikaci s druhým podřízeným přímým komunikačním členem (P2P) sousedního druhého taženého kolejového vozidla (V2), přičemž druhý podřízený přímý komunikační člen (P2P) je

vybaven pro komunikaci se sousedním n-tým podřízeným přímým komunikačním členem (PnP) na n-tém taženém kolejovém vozidle (Vn) vlaku (VL).

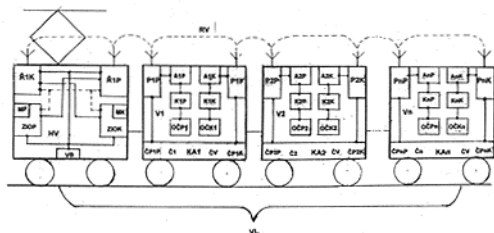

- (51) **B65G 47/00** (2006.01)
B09B 3/00 (2006.01)
B07B 13/00 (2006.01)

(21) **2017-528**

(71) JNT Trade Company s.r.o., Praha 10 - Hostivař, CZ

(54) **Modulové zařízení ke zpracování odpadního materiálu z ocelářenských a slévarenských výsypek a způsob zpracování odpadního materiálu**

(22) 08.09.2017

(57) Na začátku modulového zařízení je umístěna plocha (1) k vyskladnění odpadního materiálu z valníků. Plocha (1) je spojena s navazujícím plnicím vstupním zásobníkem (2), přičemž může být uspořádána v podélné ose zpracovatelské linky, nebo bočně k této podélné ose. Vstupní zásobník (2) je opatřen nevyznačeným roštem k hrubému prosévání odpadního materiálu. Rošt je vybaven hydraulickým naklápěcím systémem k odstranění větších kusů. Plnicí vstupní zásobník (2) je spojen s deskovým podavačem (3) odpadního materiálu, který je pomocí prvního pasového dopravníku (10) spojen s prvním inerčním třídícím (4), dvouúrovňovým. První inerční třídící (4) je pomocí druhého pasového dopravníku (11) spojen s prvním magnetickým bubnem (6). První inerční třídící (4) je dále pomocí třetího pasového dopravníku (12) a čtvrtého pasového dopravníku (13) spojen s čelistovým drtičem (5). První inerční třídící (4) je dále pomocí pátého pasového dopravníku (14) spojen s druhým inerčním třídícím (7), jednoúrovňovým, který je uspořádán ve směru podélné osy linky. Druhý inerční třídící (7) je dále pomocí sedmého pasového dopravníku (16) spojen se třetím magnetickým bubnem (9). Druhý inerční třídící (7) je pomocí šestého pasového dopravníku (15) spojen s druhým magnetickým bubnem (8), který je dále pomocí osmého pasového dopravníku (21) spojen s nemagnetickým třídícím (24). Nemagnetický třídící (24) je vybaven kladívkovým drtičem, inerčním třídícím a magnetickým odlučovačem.

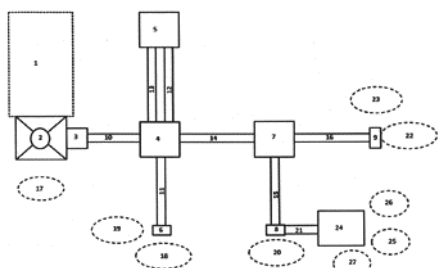

- (51) **B65G 65/48** (2006.01)

(21) **2018-446**

(71) DENSO CORPORATION, Kariya-city, Aichi-pref. 448-8661, JP

(72) Nagami Yukihisa, Kariya-city, Aichi 4488661, JP

(72) Deguchi Takashi, Kariya-city, Aichi 4488661, JP

(54) **Zařízení pro přivádění prášku a příslušný způsob**

(22) 07.02.2017

(57) Zařízení (1) pro přivádění prášku vypouští prášek z nádrže (10) pro uložení prášku na šikmou část (40) a hromadí prášek na desce (50), umístěné pod šikmou částí (40). Deska (50) je opatřena rovinnou plochou částí (51) a drážkovou částí (52), která je obrácena od rovinné ploché části (51) ke spodní části. Škrabka (80) zajišťuje pohyb prášku, který se nahromadil na vyšší úroveň, než je konstantní výška rovinné ploché části (51) a drážkové části (52), na vnější stranu rovinné ploché části (51), a vyrovnává prášek na rovinné ploché části (51) a drážkové části (52) na konstantní výšku. Ejektor

(72) odebírá prášek, který se nahromadil na drážkové části (52) desky (50), prostřednictvím sacího otvoru (74), umístěného na přední straně škrabky (80), ve směru relativního pohybu desky (50), a vypouští prášek z vypouštěcího otvoru (75).

- (74) Čermák a spol., JUDr. Karel Čermák jr. Ph.D., LL.M., Elišky Peškové 735/15, Praha 5, 15000

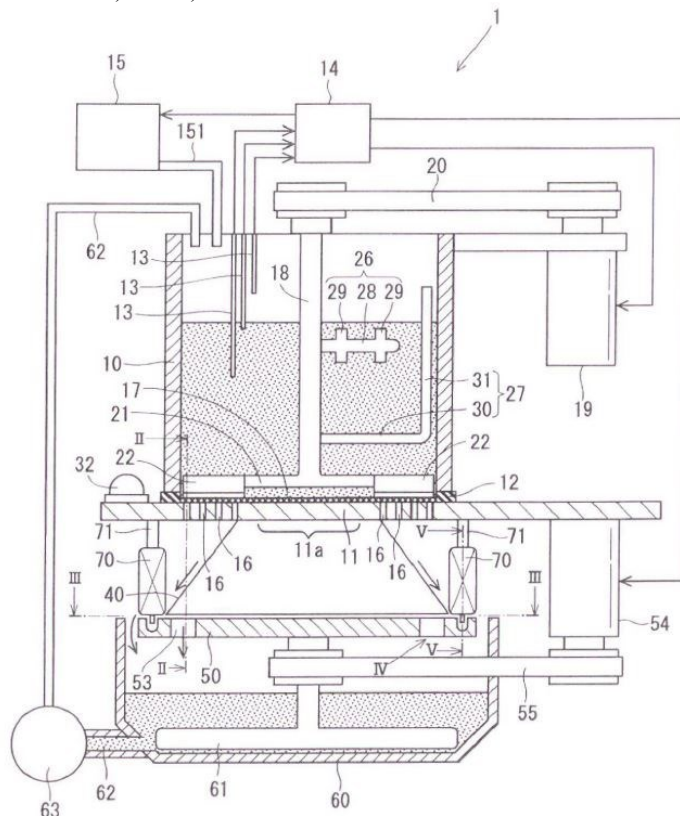

- (51) **C03B 5/02** (2006.01)

(21) **2017-703**

(71) PRECIOSA ORNELA, a.s., Zásada, CZ

(72) Šebesta Miroslav Ing., Bratříkovo, CZ

(72) Satoriová Eva Ing., Železný Brod, CZ

(72) Hořčicová Šárka Mg.A., Desná, CZ

(54) **Způsob zpracování skleněných perliček**

(22) 02.11.2017

(57) Popisuje se způsob zpracování skleněných perliček a trubiček vznikajících jako přebytek při výrobě rokažlu, kde se jednotlivé barvy perliček a trubiček sypou do forem umístěných v elektrické peci určené pro tavení skla, poté se podrobí ohřevu dle specifické tavicí křivky pro roztavení a slnutí do pevného celku. Konečným produktem tohoto způsobu zpracování skleněných perliček a trubiček je plochý kompaktní skleněný produkt požadovaných rozměrů a tloušťky v celé škále barev a designů, který je možné dále tvarovat dle tavicí křivky pro ohyb. Konečné produkty vzniklé tímto způsobem zpracování skleněných perliček a trubiček lze použít jako materiál pro výrobu dalších předmětů – dekoračních i užitných. Také lze použít jako stavební prvky v architektuře a interiérovém designu.

- (74) Mgr. Marcela Kleinová, Opletalova 3197/17, Jablonec nad Nisou, 46667

- (51) **C07D 277/82** (2006.01)

A61K 31/428 (2006.01)

A61P 25/28 (2006.01)

(21) **2018-152**

(71) Univerzita Hradec Králové, Hradec Králové, CZ

Fakultní nemocnice Hradec Králové, Hradec Králové, Nový Hradec Králové, CZ

(72) Musílek Kamil doc. PharmDr., Ph.D., Nové Město nad Metují, CZ

(72) Benek Ondřej PharmDr., Ph.D., Hradec Králové, Nový Hradec Králové, CZ

(72) Hroch Lukáš Mgr., Příšovice, CZ

(54) **Deriváty arylbenzothiazolyločoviny, způsob jejich přípravy a jejich použití**

(22) 27.03.2018

(57) Předkládané řešení poskytuje nové deriváty arylbenzothiazolylmočoviny obecného vzorce I, a jejich farmaceuticky přijatelné soli s alkalickými kovy, amoniakem či aminy, nebo jejich adiční soli s kyselinami, kde R¹ je vybrán z -COOH, -COO(C1-C4 alkyl), -CONH₂, -CONH(C1-C4 alkyl), -CON(C1-C4 alkyl)₂, -NH₂, -NH(C1-C4 alkyl), -N(C1-C4 alkyl)₂, -NHCO(C1-C4 alkyl), -N(C1-C2 alkyl)CO(C1-C4 alkyl). Tyto nové deriváty arylbenzothiazolylmočoviny jsou inhibitory enzymatické aktivity betaamyloid vázající alkoholdehydrogenasy (ABAD). Řešení dále poskytuje způsob jejich přípravy a jejich léčebné použití pro léčbu Alzheimerovy choroby a/nebo demence.

(74) HARBER IP s.r.o., Dukelských hrdinů 567/52, Praha 7, Holešovice, 17000

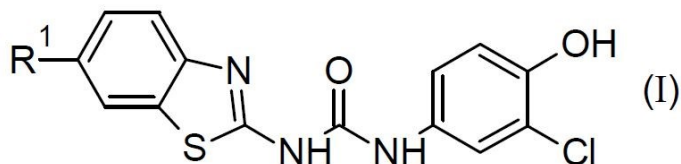

(51) **C12C 12/00** (2006.01)
C12C 1/18 (2006.01)

(21) **2018-144**

(71) Výzkumný ústav pivovarský a sladařský, a.s., Praha 2, Nové Město, CZ

(72) Matoušková Dagmar RNDr., Ph.D., Trutnov, Dolní Předměstí, CZ

(72) Slabý Martin Ing., Kralupy nad Vltavou, Mikovice, CZ

(54) **Způsob pro výrobu piva a pivo vyrobené tímto způsobem**

(22) 22.03.2018

(57) Vynález týká způsobu pro výrobu piva s použitím sladu, který je z 30 až 65 % hmotn. tvořený ovesným sladem, z 0 až 25 % hmotn. karamelovým sladem, z 0 až 25 % hmotn. sladem z praženého ječmene, z 0 až 25 % hmotn. barvicím sladem a z 35 až 70 % hmotn. světlým sladem plzeňského typu. Kromě toho se tento vynález týká také piva připraveného tímto způsobem.

(74) Ing. Dobroslav Musil, patentová kancelář, Ing. Dobroslav Musil, Zábrdovická 801/11, Brno, Zábrdovice, 61500

(51) **C22C 14/00** (2006.01)
C22F 1/18 (2006.01)
A61L 27/06 (2006.01)
A61F 2/30 (2006.01)

(21) **2017-814**

(71) Univerzita Karlova, Praha 1, Staré Město, CZ

(71) BEZNOSKA, s.r.o., Kladno, Kročehlavý, CZ

(72) Fencel Jaroslav Ing., Praha 2, CZ

(72) Stráský Josef RNDr., Praha 5, CZ

(72) Harcuba Petr RNDr., Ph.D., Praha 2, CZ

(72) Janeček Miloš Prof., CSc., Praha 4, CZ

(54) **Biokompatibilní slitina titanu**

(22) 19.12.2017

(57) Biokompatibilní slitina titanu na bázi titanu, niobu a kyslíku je určena zejména pro výrobu velkých kloubních implantátů a je tvořena v celém

svému objemu kubickou prostorově centrovanou mřížkou, s jejímiž dislokacemi jsou atomy O v interakci. Obsahuje 50 až 79 % hmotn. Ti, alespoň 20 a 35 % hmotn. Nb, jako jednoho z prvků s β stabilizačním efektem, a 0,6 až 1,0 % hmotn. O, jako intersticiálního prvku. Mikrostruktura této slitiny je tvořena zrnky o velikosti 2é až 100 μm.

(74) Ing. Vladimír Belfín, Litovická 305, Hostovice, 25301

(51) **D01H 13/00** (2006.01)
B65H 54/34 (2006.01)
B65H 54/28 (2006.01)
B65H 51/20 (2006.01)
B65H 51/22 (2006.01)
B65H 59/18 (2006.01)

(21) **2017-680**

(71) Rieter CZ s.r.o., Ústí nad Orlicí, CZ

(72) Sloupenký Jiří Ing., CSc., Ústí nad Orlicí, Hylváty, CZ

(72) Kubeš Vítězslav Ing., Ústí nad Orlicí, Hylváty, CZ

(72) Pilař Evžen Ing., Litomyšl, Litomyšl-Město, CZ

(54) **Způsob výměny navinuté cívky za prázdnou dutinku na dopřádacím stroji**

(22) 26.10.2017

(57) Vynález se týká způsobu výměny navinuté cívky (51) za prázdnou dutinku (511) na pracovním místě dopřádacího stroje, opatřeném bubnovým mezizásobníkem (4) příze (3) uspořádaným mezi spřádací jednotkou (1) a navíjecím ústrojím (5). Alespoň počáteční oviny příze (3) na dutince (511) se vytvoří ze zásoby příze (3) v bubnovém mezizásobníku (4).

(74) Ing. Dobroslav Musil, patentová kancelář, Ing. Dobroslav Musil, Zábrdovická 801/11, Brno, Zábrdovice, 61500

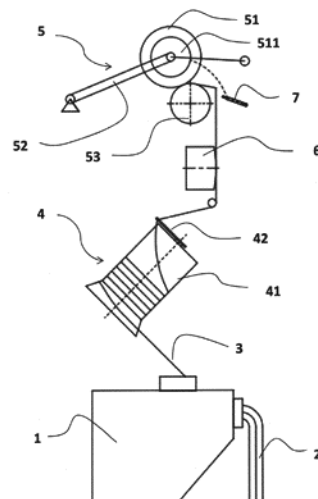

Zveřejněné přihlášky vynálezů - přehled podle třídících znaků

(51)	(2006.01)	(21)	(2017-661)	(51)	(2006.01)	(21)	(2017-684)
A 01 N 63/04	(2006.01)	2017-661		B 61 L 23/34	(2006.01)	2017-684	
A 01 P 3/00	(2006.01)	2017-661		B 61 L 27/04	(2006.01)	2017-684	
A 41 D 31/02	(2019.01)	2017-693		B 65 H 51/20	(2006.01)	2017-680	
A 41 D 31/04	(2019.01)	2017-693		B 65 H 51/22	(2006.01)	2017-680	
A 41 D 31/18	(2019.01)	2017-693		B 65 H 54/28	(2006.01)	2017-680	
A 41 D 31/30	(2019.01)	2017-693		B 65 H 54/34	(2006.01)	2017-680	
A 43 B 7/00	(2006.01)	2017-694		B 65 H 59/18	(2006.01)	2017-680	
A 61 F 2/30	(2006.01)	2017-814		C 12 C 1/18	(2006.01)	2018-144	
A 61 K 31/428	(2006.01)	2018-152		C 12 N 1/14	(2006.01)	2017-661	
A 61 L 27/06	(2006.01)	2017-814		C 22 F 1/18	(2006.01)	2017-814	
A 61 N 2/08	(2006.01)	2017-693		F 21 S 41/19	(2018.01)	2017-681	
A 61 P 25/28	(2006.01)	2018-152		F 21 S 41/657	(2018.01)	2017-681	
B 07 B 13/00	(2006.01)	2017-528		F 21 S 43/236	(2018.01)	2017-698	
B 09 B 3/00	(2006.01)	2017-528		F 21 S 43/242	(2018.01)	2017-698	
B 61 L 23/00	(2006.01)	2017-684		G 02 B 6/00	(2006.01)	2017-698	

Seznam přihlašovatelů zveřejněných přihlášek vynálezů

(71)	(2017-661)	(51)	(2006.01)	(71)	(2018-152)	(51)	(2006.01)
BIOPREPARÁTY, spol. s r.o., Praha 6, Dejvice, CZ	2017-661	A 01 N 25/22	(2006.01)	Univerzita Hradec Králové, Hradec Králové, CZ	2018-152	C 07 D 277/82	(2006.01)
DENSO CORPORATION, Kariya-city, Aichi-pref. 448- 8661, JP	2018-446	B 65 G 65/48	(2006.01)	Univerzita Karlova, Praha 1, Staré Město, CZ	2017-814	C 22 C 14/00	(2006.01)
JNT Trade Company s.r.o., Praha 10 - Hostivař, CZ	2017-528	B 65 G 47/00	(2006.01)	Varroc Lighting Systems, s.r.o., Šenov u Nového Jičína, CZ	2017-681	B 60 Q 1/06	(2006.01)
PRECIOSA ORNELA, a.s., Zásada, CZ	2017-703	C 03 B 5/02	(2006.01)	Varroc Lighting Systems, s.r.o., Šenov u Nového Jičína, CZ	2017-698	B 60 Q 1/02	(2006.01)
RADOM, s.r.o., Pardubice, Tmová, CZ	2017-684	B 61 L 15/00	(2006.01)	Výzkumný ústav pivovarský a sladařský, a.s., Praha 2, Nové Město, CZ	2018-144	C 12 C 12/00	(2006.01)
Rieter CZ s.r.o., Ústí nad Orlicí, CZ	2017-680	D 01 H 13/00	(2006.01)	Dvořák Miloslav, Dolní Třebonín, CZ	2017-678	A 01 K 47/06	(2006.01)
SVÚM a.s., Čelákovice, CZ	2017-693	A 61 F 7/02	(2006.01)				
SVÚM a.s., Čelákovice, CZ	2017-694	A 61 N 2/06	(2006.01)				

FG4A

Udělené patenty - přehled podle čísel patentů

V období uzávěrky tohoto čísla Věstníku udělil Úřad průmyslového vlastnictví tyto patenty.

(11)	(51)		(11)	(51)		(11)	(51)	
307787	H 04 L 9/32	(2006.01)	307791	E 06 B 11/04	(2006.01)	307795	G 01 K 1/08	(2006.01)
307788	E 04 B 1/78	(2006.01)	307792	G 01 N 27/00	(2006.01)	307796	C 07 D 277/82	(2006.01)
307789	A 61 K 31/7072	(2006.01)	307793	C 22 C 14/00	(2006.01)			
307790	C 07 C 37/86	(2006.01)	307794	C 12 C 12/00	(2006.01)			

FG4A

Udělené patenty - přehled podle MPT

(51)	A61K 31/7072 (2006.01)		(51)	C07D 277/82 (2006.01)	
	A61P 31/14 (2006.01)			A61K 31/428 (2006.01)	
	C07F 9/24 (2006.01)			A61P 25/28 (2006.01)	
	C07F 9/6521 (2006.01)		(11)	307796	
	C07F 9/6558 (2006.01)		(40)	09.05.2019	
	C07H 1/00 (2006.01)		(21)	2018-152	
	C07H 19/10 (2006.01)		(73)	Univerzita Hradec Králové, Hradec Králové, CZ	
(11)	307789			Fakultní nemocnice Hradec Králové, Hradec Králové, Nový Hradec Králové, CZ	
(40)	29.10.2015		(72)	Musílek Kamil doc. PharmDr., Ph.D., Nové Město nad Metují, CZ	
(21)	2014-259			Benek Ondřej PharmDr., Ph.D., Hradec Králové, Nový Hradec Králové, CZ	
(73)	Zentiva, k.s., Praha 10 - Dolní Měcholupy, CZ		(54)	Hroch Lukáš Mgr., Příšovice, CZ	
(72)	Štefko Martin, 85101 Bratislava, SK		(54)	Deriváty arylbenzothiazolylmočoviny, způsob jejich přípravy a jejich použití	
	Man Stanislav, Nezdenice, CZ		(22)	27.03.2018	
	Rádl Stanislav, Květnice, CZ		(74)	HARBER IP s.r.o., Dukelských hrdinů 567/52, Praha 7, Holešovice, 17000	
(54)	Způsob výroby biologicky účinných fosforamidátových léčiv				
(22)	15.04.2014				
(74)	ROTT, RŮŽIČKA & GUTTMANN Patentové, známkové a advokátní kanceláře, Ing. Jana Fuchsová, Patentový zástupce, Vinohradská 37, Praha 2, 12000				
(51)	C07C 37/86 (2006.01)		(51)	C12C 12/00 (2006.01)	
	C07C 39/12 (2006.01)			C12C 1/18 (2006.01)	
	C07C 45/85 (2006.01)		(11)	307794	
	C07C 47/23 (2006.01)		(40)	09.05.2019	
	C07C 47/546 (2006.01)		(21)	2018-144	
	C07C 47/55 (2006.01)		(73)	Výzkumný ústav pivovarský a sladařský, a.s., Praha 2, Nové Město, CZ	
	C07C 51/487 (2006.01)		(72)	Matoulková Dagmar RNDr., Ph.D., Trutnov, Dolní Předměstí, CZ	
	C07C 51/493 (2006.01)			Slabý Martin Ing., Kralupy nad Vltavou, Mikovice, CZ	
	C07C 63/42 (2006.01)		(54)	Způsob pro výrobu piva a pivo vyrobené tímto způsobem	
	C07C 63/44 (2006.01)		(22)	22.03.2018	
	C07C 63/72 (2006.01)		(74)	Ing. Dobroslav Musil, patentová kancelář, Ing. Dobroslav Musil, Zábrdovická 801/11, Brno, Zábrdovice, 61500	
	C07C 209/88 (2006.01)				
	C07C 211/61 (2006.01)		(51)	C22C 14/00 (2006.01)	
	C07C 315/04 (2006.01)			C22F 1/18 (2006.01)	
	C07C 315/06 (2006.01)			A61L 27/06 (2006.01)	
	C07C 317/14 (2006.01)			A61F 2/30 (2006.01)	
	C07C 317/44 (2006.01)		(11)	307793	
	C07C 319/28 (2006.01)		(40)	09.05.2019	
	C07C 321/26 (2006.01)		(21)	2017-814	
	C07B 57/00 (2006.01)		(73)	Univerzita Karlova, Praha 1, Staré Město, CZ	
	G01N 30/02 (2006.01)			BEZNOSKA, s.r.o., Kladno, Kročehlavý, CZ	
(11)	307790		(72)	Fencl Jaroslav Ing., Praha 2, CZ	
(40)	13.12.2017			Stráský Josef RNDr., Praha 5, CZ	
(21)	2016-330			Harcuba Petr RNDr., Ph.D., Praha 2, CZ	
(73)	Ústav chemických procesů AV ČR, v. v. i., Praha 6 – Suchdol, CZ			Janeček Miloš Prof., CSc., Praha 4, CZ	
	Lach-Ner, s.r.o., Neratovice, CZ		(54)	Biokompatibilní slitina titanu	
(72)	Jakubec Martin Ing., České Budějovice, CZ		(22)	19.12.2017	
	Žádný Jaroslav RNDr., Ph.D., Praha 6, CZ		(74)	Ing. Vladimír Belfin, Litovická 305, Hostovice, 25301	
	Storch Jan Ing., Ph.D., Praha 10, CZ				
	Velišek Petr Ing., Praha 10 - Strašnice, CZ				
	Vokál Jiří Ing., Ph.D., Poříčí nad Sázavou, CZ				
(54)	Způsob separace enantiomerů substituovaných [n]helicenů		(51)	E04B 1/78 (2006.01)	
(22)	03.06.2016			E04F 13/18 (2006.01)	
(74)	HARBER IP s.r.o., Dukelských hrdinů 567/52, Praha 7, Holešovice, 17000				

E04F 13/02 (2006.01)
E04F 13/21 (2006.01)
(11) 307788
(40) 17.12.2014
(21) **2013-423**
(73) PCC MORAVA - CHEM s.r.o., Český Těšín, CZ
(72) Hodinka Jan Ing., Brno, CZ
(54) **Vnější kontaktní zateplovací systém pro stěny budov**
(22) 05.06.2013
(74) Halaxová & Halaxová TETRAPAT, RNDr. Zdeňka Halaxová, Jinonická 80, Praha 5, 15800

(51) **E06B 11/04** (2006.01)
E06B 11/02 (2006.01)
E05D 15/06 (2006.01)
E05F 15/643 (2015.01)
(11) 307791
(40) 31.10.2018
(21) **2017-153**
(73) CAIS s.r.o., Fryšták, CZ
(72) Cais Miroslav, Fryšták, CZ
Bednařík Josef, Slušovice, CZ
(54) **Teleskopická samonosná brána**
(22) 20.03.2017
(74) Patentová a známková kancelář, Ing. Jaromír Píkrýl, Včelín 1161, Hulín, 76824

(51) **G01K 1/08** (2006.01)
G01K 7/02 (2006.01)
G01K 13/02 (2006.01)
(11) 307795
(40) 27.03.2019
(21) **2017-558**
(73) Vysoká škola báňská-Technická univerzita Ostrava, Ostrava, Poruba, CZ
(72) Čech Bohumír Doc. Dr. Ing., Ostrava, Koblov, CZ
Dvořák Pavel Ing., Ostrava, Petřkovice, CZ
Vávrová Zuzana Ing., Ostrava, Heřmanice, CZ
Fojtů Radim Ing., Kunčice pod Ondřejníkem, CZ

Palička Ondřej Ing., Potštát, CZ
(54) **Teploměr pro kontaktní měření v abrazivním prostředí**
(22) 19.09.2017

(51) **G01N 27/00** (2006.01)
G01N 27/327 (2006.01)
G01N 27/403 (2006.01)
G01N 33/549 (2006.01)
(11) 307792
(40) 06.03.2019
(21) **2017-483**
(73) Masarykova univerzita, Brno, CZ
(72) Lacina Karel Mgr., Ph.D., Brno, Mokrá Hora, CZ
Skládal Petr doc. RNDr., CSc., Brno, Jundrov, CZ
(54) **Způsob stanovení přítomnosti analytu v kapalném vzorku a jeho použití**
(22) 23.08.2017
(74) HARBER IP s.r.o., Dukelských hrdinů 567/52, Praha 7, Holešovice, 17000

(51) **H04L 9/32** (2006.01)
G06Q 20/00 (2006.01)
G06Q 40/00 (2006.01)
G06F 19/00 (2006.01)
G07F 7/00 (2006.01)
(11) 307787
(40) 24.09.2008
(21) **2007-205**
(73) MONET+, a. s., Zlín - Štípa, CZ
(72) Endrys Břetislav Ing., Zlín, CZ
(54) **Způsob vytváření autorizovaného elektronického podpisu oprávněné osoby a zařízení k provádění tohoto způsobu**
(22) 16.03.2007
(74) ROTT, RŮŽIČKA & GUTTMANN Patentová, známková a advokátní kancelář, Ing. Ivana Jirotková, Nad Štolou 12, Praha 7, 17000

Seznam majitelů udělených patentů

(73) BEZNOSKA, s.r.o., Kladno, Kročehlavy, CZ	(11) 307793	(51) C 22 C 14/00	(2006.01)	(73) Univerzita Hradec Králové, Hradec Králové, CZ	(11) 307796	(51) C 07 D 277/82	(2006.01)
CAIS s.r.o., Fryšták, CZ	307791	E 06 B 11/04	(2006.01)	Univerzita Karlova, Praha 1, Staré Město, CZ	307793	C 22 C 14/00	(2006.01)
Fakultní nemocnice Hradec Králové, Hradec Králové, Nový Hradec Králové, CZ	307796	C 07 D 277/82	(2006.01)	Ústav chemických procesů AV ČR, v. v. i., Praha 6 – Suchbát, CZ	307790	C 07 C 37/86	(2006.01)
Lach-Ner,s.r.o., Neratovice, CZ	307790	C 07 C 37/86	(2006.01)	Vysoká škola báňská-Technická univerzita Ostrava, Ostrava, Poruba, CZ	307795	G 01 K 1/08	(2006.01)
Masarykova univerzita, Brno, CZ	307792	G 01 N 27/00	(2006.01)	Výzkumný ústav pivovarský a sladařský, a.s., Praha 2, Nové Město, CZ	307794	C 12 C 12/00	(2006.01)
MONET+, a. s., Zlín - Štípa, CZ	307787	H 04 L 9/32	(2006.01)	Zentiva, k.s., Praha 10 - Dolní Měcholupy, CZ	307789	A 61 K 31/7072	(2006.01)
PCC MORAVA - CHEM s.r.o., Český Těšín, CZ	307788	E 04 B 1/78	(2006.01)				

Zveřejněné překlady evropských patentových spisů

U následujících udělených evropských patentů s účinkem pro Českou republiku byl majitelem předložen překlad patentového spisu do českého jazyka (§ 35c odst. 2 až 4 zákona č. 527/1990 Sb., v platném znění). Údaje jsou řazeny vzestupně podle čísel evropských patentů.

-
- | | |
|---|---|
| (97) EP 1761324 | (73) Pfeiffer Vacuum GmbH, 35614 Asslar, DE |
| (47) 17.10.2018 | (72) Mekota, Mirko, 35630 Ehringshausen, DE |
| (97) 12.01.2006 | (54) Vysokovakuové čerpadlo |
| (51) B01D 53/34 (2006.01) | (32) 102009052180 |
| F01N 3/28 (2006.01) | (31) 06.11.2009 |
| (96) 29.06.2005 | (33) DE |
| (96) 05764364.5 | (74) KANIA, SEDLÁK, SMOLA, s.r.o., Veronika Zemanová, Mendlovo náměstí 907/1a, Brno, Staré Brno, 60300 |
| (73) Unifrax I LLC, Tonawanda, NY 14150, US | |
| (72) TEN EYCK, John D., Lewiston, NY 14092, US | |
| KUMAR, Amit, Amherst, NY 14228, US | |
| (54) Zařízení na ošetření výfukového plynu a způsob jeho výroby | (97) EP 2378876 |
| (32) 583800 P | (47) 14.11.2018 |
| (31) 29.06.2004 | (97) 15.07.2010 |
| (33) US | (51) A01N 43/42 (2006.01) |
| (86) PCT/US2005/023408 | A61K 31/44 (2006.01) |
| (87) WO 2006/004974 | A61K 31/4745 (2006.01) |
| (74) Čermák a spol., JUDr. Karel Čermák jr. Ph.D., LL.M., Elišky Peškové 735/15, Praha 5, 15000 | A61K 47/12 (2006.01) |
| | A61K 47/14 (2017.01) |
| | A61K 9/00 (2006.01) |
| | A61K 9/70 (2006.01) |
| | A61P 17/12 (2006.01) |
| | A61P 17/00 (2006.01) |
| | (96) 11.12.2009 |
| | (96) 09837849.0 |
| | (73) Medicis Pharmaceutical Corporation, Scottsdale, AZ 85256, US |
| | (72) NORDSIEK, Michael, T., Berwyn, PA 19312, US |
| | LEVY, Sharon, F., Philadelphia, PA 19119, US |
| | LEE, James, H., Devon, PA 19331, US |
| | KULP, James, H., West Chester, PA 19380, US |
| | BALAJI, Kodumudi, S., Downingtown, PA 19335, US |
| | MENG, Tze-Chiang, Lino Lakes, MN 55038, US |
| | WU, Jason, J., Wayne, PA 19087, US |
| | BAHM, Valyn, S., Phoenixville, PA 19460, US |
| | BABILON, Robert, Boyertown, PA 19512, US |
| | (54) IMIQUIMODOVÉ PŘÍPRAVKY S NIŽŠÍ SÍLOU DÁVKY A KRÁTKÉ DÁVKOVACÍ REŽIMY PRO LÉČENÍ AKTINICKÉ KERATÓZY |
| | (32) 205145 P, 144731 P, 139536 P |
| | (31) 15.01.2009, 14.01.2009, 19.12.2008 |
| | (33) US, US, US |
| | (86) PCT/US2009/067759 |
| | (87) WO 2010/080345 |
| | (74) Všeťečka Zelený Švorčík Kalenský a partneři, advokátní a patentová kancelář, JUDr. Michal Havlík, Hálkova 1406/2, Praha 2, Nové Město, 12000 |
| | |
| | (97) EP 2397456 |
| | (47) 23.01.2019 |
| | (97) 21.12.2011 |
| | (51) C05F 17/02 (2006.01) |
| | (96) 16.06.2011 |
| | (96) 11170109.0 |
| | (73) Wüster, Heinrich, 6460 Imst/Tirol, AT |
| | (72) Wüster, Heinrich, 6460 Imst/Tirol, AT |
| | (54) Kompostér |
| | (32) 10012010 |
| | (31) 17.06.2010 |
| | (33) AT |
| | (74) Kania, Sedlak, Smola, s.r.o., Ing. Tomáš Benda, Mendlovo náměstí 907/1a, Brno, Staré Brno, 60300 |
| | |
| | (97) EP 2415884 |
| | (47) 20.02.2019 |
| | (97) 07.10.2010 |
| | (51) C21D 8/10 (2006.01) |
| | C22C 38/00 (2006.01) |
| | C22C 38/28 (2006.01) |
| | C22C 38/32 (2006.01) |
| | C21D 9/08 (2006.01) |
| | C22C 38/04 (2006.01) |
| | C22C 38/14 (2006.01) |
| | C22C 38/18 (2006.01) |
-
- | | |
|---|--|
| (97) EP 2127288 | |
| (47) 20.02.2019 | |
| (97) 25.09.2008 | |
| (51) H04W 72/12 (2009.01) | |
| (96) 16.10.2007 | |
| (96) 07835328.1 | |
| (73) Optis Wireless Technology, LLC, Plano, TX 75025, US | |
| (72) ENGLUND, Eva, 589 37 Linköping, SE | |
| FRENGER, Pål, 582 75 Linköping, SE | |
| (54) Způsob a uspořádání v telekomunikačním systému | |
| (32) 0700736 | |
| (31) 22.03.2007 | |
| (33) SE | |
| (86) PCT/SE2007/050743 | |
| (87) WO 2008/115112 | |
| (74) Traplová Hakr Kubát, advokátní a patentová kancelář, ing. Eduard Hakr patentový zástupce, Přístavní 24, Praha 7, 17000 | |
| | |
| (97) EP 2300588 | |
| (47) 06.02.2019 | |
| (97) 10.12.2009 | |
| (51) C11D 3/386 (2006.01) | |
| C12N 9/42 (2006.01) | |
| (96) 01.06.2009 | |
| (96) 09759144.0 | |
| (73) The Procter & Gamble Company, Cincinnati, OH 45202, US | |
| (72) LANT, Neil, Joseph, Newcastle Upon Tyne Northumberland NE3 5RP, GB | |
| BESENMATTER, Werner, DK-2860 Søborg, DK | |
| FRIIS, Esben, Peter, DK-2730 Herlev, DK | |
| GIBSON, Keith, DK-2880 Bagsværd, DK | |
| RASMUSSEN, Frank, Winther, DK-4000 Roskilde, DK | |
| SKJØT, Michael, DK-4040 Jyllinge, DK | |
| (54) Detergentní směs skládající se z varianty skupiny 44 xyloglukanáza | |
| (32) 131227 P, 114519 P | |
| (31) 06.06.2008, 14.11.2008 | |
| (33) US, US | |
| (86) PCT/US2009/045770 | |
| (87) WO 2009/148983 | |
| (74) FISCHER & PARTNER IP s.r.o., Na hrobcí 294/5, Praha 2, Nové Město, 12800 | |
| | |
| (97) EP 2320090 | |
| (47) 20.02.2019 | |
| (97) 11.05.2011 | |
| (51) F04D 17/16 (2006.01) | |
| F04D 19/04 (2006.01) | |
| F04D 27/02 (2006.01) | |
| F04D 29/063 (2006.01) | |
| F04D 29/059 (2006.01) | |
| (96) 15.10.2010 | |
| (96) 10013671.2 | |

(96) 30.03.2010
(96) 10758724.8
(73) Nippon Steel & Sumitomo Metal Corporation, Tokyo 100-8071, JP
(72) KONDO, Keiichi, Osaka-shi Osaka 541-0041, JP
ABE, Toshiharu, Osaka-shi Osaka 541-0041, JP
KONDO, Kunio, Osaka-shi Osaka 541-0041, JP
YANO, Yuichi, Osaka-shi Osaka 541-0041, JP
ARAI, Yuji, Osaka-shi Osaka 541-0041, JP
(54) **Způsob výroby bezešvé ocelové trubky**
(32) 2009082700
(31) 30.03.2009
(33) JP
(86) PCT/JP2010/055713
(87) WO 2010/113953
(74) PATENTSERVIS Praha a.s., Na Podkovce 281/10, Praha 4, Podolí, 14700

(97) **EP 2488457**
(47) 27.02.2019
(97) 21.04.2011
(51) **C02F 3/30** (2006.01)
(96) 14.10.2010
(96) 10768750.1
(73) Dutch Water Technologies B.V., 8601 WB Sneek, NL
Aqwise - Wise Water Technologies Ltd., 46733 Herzliya, IL
(72) ARBEL, Tamar, 21940 Karmiel, IL
ASSULIN, Nir, 38860 Emek Hefer, IL
ENGELAAR, Antonius Johannes Hendrikus Hyacinthus, NL-8625 TH
Oppenhuizen, NL
YALIN, Tammy, Netanya, IL
(54) **Anaerobně/aerobní čistící systém a způsob jeho provozování**
(32) 252265 P
(31) 16.10.2009
(33) US
(86) PCT/EP2010/065459
(87) WO 2011/045392
(74) PATENTSERVIS Praha a.s., Na Podkovce 281/10, Praha 4, Podolí, 14700

(97) **EP 2508040**
(47) 06.03.2019
(97) 03.06.2011
(51) **H05B 3/02** (2006.01)
H05B 3/34 (2006.01)
H05B 3/36 (2006.01)
F04B 39/00 (2006.01)
H05B 3/58 (2006.01)
H05B 3/56 (2006.01)
H05B 3/06 (2006.01)
(96) 01.09.2010
(96) 10833724.7
(73) BACKER EHP INC., Murfreesboro, TN 37127, US
(72) SPRINGER, Stacy, Murfreesboro, Tennessee 37127, US
BARNES, Ronald, R., Murfreesboro, Tennessee 37127, US
COCKRELL, Robert, Murfreesboro, Tennessee 37127, US
FOWLER, Lucas, L., Murfreesboro, Tennessee 37127, US
SLAYTON, Alvin, L., Murfreesboro, Tennessee 37127, US
(54) **Systémy pásových ohřivačů a způsoby montáže**
(32) 627622
(31) 30.11.2009
(33) US
(86) PCT/US2010/047517
(87) WO 2011/066020
(74) PatentEnter s.r.o., Koliště 1965/13a, Brno, Černá Pole, 60200

(97) **EP 2632707**
(47) 10.04.2019
(97) 03.05.2012
(51) **B32B 3/12** (2006.01)
E04C 2/20 (2006.01)
(96) 26.10.2010
(96) 10770822.4
(73) Trinseo Europe GmbH, 8810 Horgen, CH
(72) VREYS, Mark, B-9041 Oostakker, BE
(54) **Vícevrstvé karbonátové desky**

(86) PCT/EP2010/066171
(87) WO 2012/055429
(74) PatentEnter s.r.o., Koliště 1965/13a, Brno, Černá Pole, 60200

(97) **EP 2673296**
(47) 24.10.2018
(97) 16.08.2012
(51) **C07K 14/775** (2006.01)
(96) 06.02.2012
(96) 12703947.7
(73) Cerenis Therapeutics Holding SA, 31130 Balma, FR
(72) DASSEUX, Jean-Louis, 31300 Toulouse, FR
ONICIU, Daniela Carmen, 31000 Toulouse, FR
ACKERMANN, Rose, Northville, MI 48167, US
(54) **Lipoproteinové komplexy a jejich výroba a jejich použití**
(32) 201161440371 P, 201161452630 P, 201161487263 P
(31) 07.02.2011, 14.03.2011, 17.05.2011
(33) US, US, US
(86) PCT/US2012/024020
(87) WO 2012/109162
(74) A. Holas & partner Patentová a známková kancelář, Ing. Mgr. Hana Holasová, Křížová 105/4, Brno, 60300

(97) **EP 2709981**
(47) 13.02.2019
(97) 29.11.2012
(51) **C07C 219/08** (2006.01)
(96) 02.05.2012
(96) 12719274.8
(73) Merck Patent GmbH, 64293 Darmstadt, DE
PLATSCHER, Michael Wilhelm, 8252 Schlatt, CH
HEDINGER, Alfred, 8240 Thayngen, CH
(54) **Příprava stabilních krystalických modifikací DOTAP chloridu**
(32) 201161488428 P
(31) 20.05.2011
(33) US
(86) PCT/EP2012/001882
(87) WO 2012/159704
(74) Čermák a spol., JUDr. Karel Čermák jr. Ph.D., LL.M., Elišky Peškové 735/15, Praha 5, 15000

(97) **EP 2710375**
(47) 13.03.2019
(97) 22.11.2012
(51) **G01N 33/53** (2006.01)
G01N 33/566 (2006.01)
(96) 18.05.2012
(96) 12725954.7
(73) Baxalta GmbH, 6300 Zug, CH
Baxalta Incorporated, Bannockburn, IL 60015, US
(72) WEBER, Alfred, 1210 Vienna, AT
ENGELMAIER, Andrea, 1150 Vienna, AT
SCHWARZ, Hans, Peter, 1180 Vienna, AT
(54) **Testy aktivity závislé na modifikaci**
(32) 201161487612 P
(31) 18.05.2011
(33) US
(86) PCT/US2012/038704
(87) WO 2012/159084
(74) Všetečka Zelený Švorčík Kalenský a partneři, advokátní a patentová kancelář, JUDr. Michal Havlík, Hálkova 1406/2, Praha 2, Nové Město, 12000
Všetečka Zelený Švorčík Kalenský a partneři, advokátní a patentová kancelář, JUDr. Michal Havlík, Hálkova 1406/2, Praha 2, Nové Město, 12000

(97) **EP 2767546**
(47) 17.10.2018
(97) 20.08.2014
(51) **C07K 14/775** (2006.01)
(96) 06.02.2012
(96) 14150349.0
(73) Cerenis Therapeutics Holding SA, 31130 Balma, FR
(72) Dasseux, Jean-Louis, 31300 Toulouse, FR
Oniciu, Daniela Carmen, 31000 Toulouse, FR
Ackermann, Rose, Northville, 48167, US

(54) **Lipoproteinové komplexy, jejich výroba a jejich použití**
(32) 201161440371 P, 201161452630 P, 201161487263 P
(31) 07.02.2011, 14.03.2011, 17.05.2011
(33) US, US, US
(74) A. Holas & partner Patentová a známková kancelář, Ing. Mgr. Hana Holasová, Křížová 105/4, Brno, 60300

(97) **EP 2773952**
(47) 09.01.2019
(97) 10.05.2013
(51) **G01N 33/15** (2006.01)
C07H 21/04 (2006.01)
(96) 02.11.2012
(96) 12844836.2
(73) University of Iowa Research Foundation, Iowa City, IA 52242-5500, US
(72) WELSH, Michael, J., Riverside, IA 52327, US
STOLTZ, David, A., Iowa City, IA 52245, US

(54) **Transgenní prasečí modely cystické fibrózy**
(32) 201161555348 P
(31) 03.11.2011
(33) US
(86) PCT/US2012/063291
(87) WO 2013/067328
(74) A. Holas & partner Patentová a známková kancelář, Ing. Mgr. Hana Holasová, Křížová 105/4, Brno, 60300

(97) **EP 2797498**
(47) 23.01.2019
(97) 04.07.2013
(51) **A61B 5/00** (2006.01)
A61B 5/145 (2006.01)
A61M 5/142 (2006.01)
H04W 84/18 (2009.01)
H04W 84/20 (2009.01)

(96) 17.12.2012
(96) 12812524.2
(73) F. Hoffmann-La Roche AG, 4070 Basel, CH
(72) GALLEY, Paul, J., Cumberland, IN 46229, US
MEARS, Mark, G., Westfield, IN 46074, US
PASH, Phillip, E., Indianapolis, IN 46219-3952, US
RIZZO, Vincent, R., Indianapolis, IN 46236, US
STEINER, Bettina, CH-5466 Kaiserstuhl, CH
WESTERFIELD, Kristin, M., Indianapolis, IN 46250, US
WILSON, Richard, W., Fortville, IN 46040, US

(54) **Grafické rozhraní bolusového kalkulátoru v manuálním zařízení pro správu diabetu**
(32) 201161581149 P, 201213595202
(31) 29.12.2011, 27.08.2012
(33) US, US
(86) PCT/EP2012/005190
(87) WO 2013/097934
(74) Čermák a spol., JUDr. Karel Čermák jr. Ph.D., LL.M., Elišky Peškové 735/15, Praha 5, 15000

(97) **EP 2813807**
(47) 27.02.2019
(97) 17.12.2014
(51) **G01B 11/24** (2006.01)
(96) 03.06.2014
(96) 14170958.4
(73) Gerresheimer Regensburg GmbH, 93047 Regensburg, DE
(72) Bösl, Richard, 92442 Wackersdorf, DE
(54) **Snímáči zařízení pro úhly natočení propichovací kanyly**
(32) 102013105719
(31) 04.06.2013
(33) DE
(74) Rott, Růžicka & Guttman a spol., Vinohradská 938/37, Praha 2, Vinohrady, 12000

(97) **EP 2837864**
(47) 13.02.2019
(97) 18.02.2015
(51) **F16K 31/524** (2006.01)
F16K 11/22 (2006.01)
(96) 06.08.2014
(96) 14180016.9

(73) Techno Takatsuki Co., Ltd., Takatsuki-shi, Osaka 569-0095, JP
(72) Kawasaki, Nozomu, Osaka, 569-0095, JP
Morishita, Tomoyuki, Osaka, 569-0095, JP

(54) **Vícesměrový několikaplošový ventil**
(32) 2013167792, 2014150954
(31) 12.08.2013, 24.07.2014
(33) JP, JP
(74) Čermák a spol., JUDr. Karel Čermák jr. Ph.D., LL.M., Elišky Peškové 735/15, Praha 5, 15000

(97) **EP 2845843**
(47) 06.03.2019
(97) 11.03.2015
(51) **C04B 35/634** (2006.01)
C04B 35/638 (2006.01)
C04B 38/08 (2006.01)

(96) 23.08.2012
(96) 14196058.3
(73) Evonik Röhm GmbH, 64293 Darmstadt, DE
(72) von Rymon Lipinski, Tadeusz, 53125 Bonn, DE
Keller, Bruno, 55263 Wackernheim, DE
Beißmann, Frank, 64832 Babenhausen, DE
Neugebauer, Peter, 65552 Limburg, DE
Kernke, Ruth, 64287 Darmstadt, DE
Poppe, Dirk, 60599 Frankfurt am Main, DE

(54) **Způsob výroby lehkých keramických materiálů**
(32) 102011113696
(31) 20.09.2011
(33) DE
(74) Traplová Hakr Kubát, advokátní a patentová kancelář, ing. Eduard Hakr patentový zástupce, Přístavní 24, Praha 7, 17000

(97) **EP 2854764**
(47) 12.12.2018
(97) 12.12.2013
(51) **A61K 9/08** (2006.01)
A61K 9/10 (2006.01)
A61K 9/00 (2006.01)
A61K 31/473 (2006.01)
A61K 47/18 (2017.01)
A61K 31/196 (2006.01)

(96) 05.06.2013
(96) 13736976.5
(73) Neuroderm Ltd, 74036 Ness Ziona, IL
(72) YACOBY-ZEEVI, Oron, 60946 Bitsaron, IL
NEMAS, Mara, 70700 Gedera, IL
(54) **Prostředky s obsahem apomorfinu a organických kyselin a jejich použití**
(32) 201261655633 P
(31) 05.06.2012
(33) US
(86) PCT/IL2013/050487
(87) WO 2013/183055
(74) JUDr. Petra Sauvage de Brantes, KOREJZOVA LEGAL v.o.s., Korunní 810/104, Praha 10, Vinohrady, 10100

(97) **EP 2859129**
(47) 24.10.2018
(97) 31.10.2013
(51) **C23C 2/06** (2006.01)
C23C 2/26 (2006.01)
C23C 22/06 (2006.01)
B32B 15/08 (2006.01)

(96) 25.04.2013
(96) 13727380.1
(73) ArcelorMittal, 1160 Luxembourg, LU
(72) RICHARD, Joëlle, 60500 Chantilly, FR
JACQUESON, Eric, 57050 Longeville Les Metz, FR
LHERMEROULT, Audrey, 57000 Metz, FR
FELTIN, Pascale, 57850 Saint Privat La Montagne, FR
LEMAIRE, Jean-Michel, 60870 Villers Saint Paul, FR
(54) **Způsob výroby plechu s povlakem ZnAlMg zahrnující aplikaci kyselého roztoku a lepidla, odpovídající plech a spojení**
(32) PCT/FR2012/050913
(31) 25.04.2012
(33) FR

- (86) PCT/IB2013/053280
(87) WO 2013/160867
(74) A. Holas & partner Patentová a známková kancelář, Ing. Mgr. Hana Holasová, Křížová 105/4, Brno, 60300
-
- (97) **EP 2862092**
(47) 13.03.2019
(97) 19.12.2013
(51) **G06F 9/30** (2018.01)
G06F 9/38 (2018.01)
G06F 9/46 (2006.01)
(96) 26.11.2012
(96) 12878930.2
(73) International Business Machines Corporation, Armonk, New York 10504, US
(72) GREINER, Dan, San Jose, California 95141, US
JACOBI, Christian, Poughkeepsie, New York 12601, US
SLEGEL, Timothy, Poughkeepsie, New York 12601, US
(54) **Ukládání/obnovování vybraných registrů při transakčním zpracování**
(32) 201213524882
(31) 15.06.2012
(33) US
(86) PCT/IB2012/056733
(87) WO 2013/186603
(74) Všečka Zelený Švorčík Kalenský a partneři, advokátní a patentová kancelář, JUDr. Michal Havlík, Hálkova 1406/2, Praha 2, Nové Město, 12000
-
- (97) **EP 2900675**
(47) 06.03.2019
(97) 03.04.2014
(51) **C07D 495/04** (2006.01)
C07D 333/38 (2006.01)
C07D 409/12 (2006.01)
(96) 27.09.2013
(96) 13779938.3
(73) Takeda Pharmaceutical Company Limited, Osaka-shi, Osaka 541-0045, JP
(72) FUKUOKA, Koichiro, Osaka-shi Osaka 532-0024, JP
MIWA, Kazuhiro, Osaka-shi Osaka 532-0024, JP
SASAKI, Tsuyoshi, Osaka-shi, Osaka 532-0024, JP
KOMURA, Fumiya, Osaka-shi Osaka 532-0024, JP
(54) **Způsob výroby derivátu thienopyrimidinu**
(32) 2012217679
(31) 28.09.2012
(33) JP
(86) PCT/JP2013/077013
(87) WO 2014/051164
(74) ZIVKO MIJATOVIC & PARTNERS s.r.o., Jugoslávských partyzánů 639/26, Praha 6, 16000
-
- (97) **EP 2925600**
(47) 16.01.2019
(97) 05.06.2014
(51) **B63H 9/06** (2006.01)
B64C 3/14 (2006.01)
(96) 25.11.2013
(96) 13858980.9
(73) Bray, Robert Reginald, Johannesburg 2195, Gauteng, ZA
(72) Bray, Robert Reginald, Johannesburg 2195, Gauteng, ZA
(54) **Křídlo a jeho aplikace**
(32) 201208969
(31) 28.11.2012
(33) ZA
(86) PCT/ZA2013/000090
(87) WO 2014/085835
(74) INPARTNERS GROUP, Ing. Dušan Kendereški, Tuřanka 1519/115a, Brno, Slatina, 62700
-
- (97) **EP 2931738**
(47) 06.02.2019
(97) 19.06.2014
(51) **C07H 21/00** (2006.01)
A61P 37/02 (2006.01)
A61P 37/04 (2006.01)
(96) 13.12.2013
(96) 13863379.7
- (73) Aduro Biotech, Inc., Berkeley, CA 94710, US
(72) DUBENSKY, Jr., Thomas, W., Berkeley, California 94705, US
KANNÉ, David, B., Corte Madera, CA 94925, US
LEONG, Meredith, Lai Ling, Oakland, CA 94611, US
LEMMENS, Edward, Emile, Walnut Creek, California 94597, US
GLICKMAN, Laura, Hix, Oakland, California 94611, US
(54) **Kompozice obsahující cyklické purinové dinukleotidy mající definované stereochemie a způsoby pro jejich přípravu a použití**
(32) 201261737006 P, 201361790514 P
(31) 13.12.2012, 15.03.2013
(33) US, US
(86) PCT/US2013/075189
(87) WO 2014/093936
(74) KOREJZOVA LEGAL v.o.s., JUDr. Petra Sauvage de Brantes, Korunní 810/104, Praha 10, Vinohrady, 10100
-
- (97) **EP 2931930**
(47) 09.01.2019
(97) 19.06.2014
(51) **C22C 14/00** (2006.01)
C22F 1/18 (2006.01)
(96) 26.11.2013
(96) 13812249.4
(73) ATI Properties LLC, Albany OR 97321, US
(72) BRYAN, David J., Indian Trail, North Carolina 28079, US
MANTIONE, John V., Indian Trail, North Carolina 28079, US
THOMAS, Jean-Philippe, Monroe North Carolina 28110, US
(54) **Způsoby zpracování titanových slitin**
(32) 201213714465
(31) 14.12.2012
(33) US
(86) PCT/US2013/071801
(87) WO 2014/093009
(74) PatentEnter s.r.o., Koliště 1965/13a, Brno, Černá Pole, 60200
-
- (97) **EP 2935897**
(47) 20.03.2019
(97) 26.06.2014
(51) **F04D 29/063** (2006.01)
F04D 29/16 (2006.01)
(96) 18.12.2013
(96) 13818354.6
(73) Safran Helicopter Engines, 64510 Bordes, FR
(72) BRILLET, Christophe, Michel, Georges, Marcel, F-64290 Gan, FR
CHABANNE, Pierre, F-64320 Idron, FR
GIRARDOT, Julien, F-64510 Angais, FR
SCUILLER, Lionel, F-64140 Billere, FR
(54) **Sestava těsnění pro turbínový stroj**
(32) 1262620
(31) 21.12.2012
(33) FR
(86) PCT/FR2013/053174
(87) WO 2014/096708
(74) Všečka Zelený Švorčík Kalenský a partneři, advokátní a patentová kancelář, JUDr. Michal Havlík, Hálkova 1406/2, Praha 2, Nové Město, 12000
-
- (97) **EP 2949670**
(47) 27.02.2019
(97) 02.12.2015
(51) **C07K 16/28** (2006.01)
A61P 35/00 (2006.01)
A61P 37/00 (2006.01)
A61K 39/00 (2006.01)
(96) 07.12.2010
(96) 15168902.3
(73) F. Hoffmann-La Roche AG, 4070 Basel, CH
(72) Dimoudis, Nikolaos, 82407 Wielenbach, DE
Kaluza, Klaus, 82362 Weilheim, DE
Seeber, Stefan, 82404 Sindelsdorf, DE
Fertig, Georg, 82377 Penzberg, DE
Lanzendoerfer, Martin, deceased, DE
Ries, Carola, 82377 Penzberg, DE
Thomas, Marlene, 79618 Rheinfelden, DE
Fidler, Alexander, 82377 Penzberg, DE

- (54) **Protilátky s výhodným vázáním na extracelulární doménu 4 lidského CSF1R a jejich použití**
 (32) 09015310, 10173407
 (31) 10.12.2009, 19.08.2010
 (33) EP, EP
 (74) KOREJZOVA LEGAL v.o.s., JUDr. Petra Sauvage de Brantes, Korunní 810/104, Praha 10, Vinohrady, 10100
-
- (97) **EP 2967013**
 (47) 16.01.2019
 (97) 02.10.2014
 (51) **A01K 67/027** (2006.01)
C12N 15/85 (2006.01)
C07K 16/00 (2006.01)
C07K 16/46 (2006.01)
 (96) 13.03.2014
 (96) 14717331.4
 (73) Regeneron Pharmaceuticals, Inc., Tarrytown, NY 10591, US
 (72) BABB, Robert, River Edge, NJ 07661, US
 MCWHIRTER, John, Tarrytown, NY 10591, US
 MACDONALD, Lynn, Harrison, NY 10528, US
 STEVENS, Sean, San Diego, CA 92122, US
 DAVIS, Samuel, New York, NY 10024, US
 BUCKLER, David R., Sleepy Hollow, New York 10591, US
 MEAGHER, Karolina A., Tarrytown, NY 10591, US
 MURPHY, Andrew J., Croton-on-Hudson, NY 10520, US
- (54) **Myši exprimující omezený repertoár lehkého řetězce imunoglobulinu**
 (32) 201313798455
 (31) 13.03.2013
 (33) US
 (86) PCT/US2014/026040
 (87) WO 2014/160202
 (74) A. Holas & partner Patentová a známková kancelář, Ing. Mgr. Hana Holasová, Křížová 105/4, Brno, 60300
-
- (97) **EP 2983399**
 (47) 16.01.2019
 (97) 27.11.2014
 (51) **H04W 28/02** (2009.01)
H04L 29/06 (2006.01)
H04L 29/08 (2006.01)
H04W 4/00 (2018.01)
H04W 8/20 (2009.01)
H04W 12/08 (2009.01)
H04W 12/06 (2009.01)
H04W 40/24 (2009.01)
 (96) 16.05.2014
 (96) 14801674.4
 (73) Huawei Device (Dongguan) Co., Ltd., Dongguan, Guangdong 523808, CN
 (72) GAO, Chenliang, Shenzhen Guangdong 518129, CN
 JIN, Hui, Shenzhen Guangdong 518129, CN
 OUYANG, Guowei, Shenzhen Guangdong 518129, CN
- (54) **Způsob, přístroj a systém pro autorizaci dosahové služby**
 (32) 201310188604
 (31) 20.05.2013
 (33) CN
 (86) PCT/CN2014/077656
 (87) WO 2014/187277
 (74) Traplová Hakr Kubát, advokátní a patentová kancelář, ing. Eduard Hakr patentový zástupce, Přístavní 24, Praha 7, 17000
-
- (97) **EP 3023100**
 (47) 13.03.2019
 (97) 22.01.2015
 (51) **A61K 31/437** (2006.01)
A61K 31/519 (2006.01)
A61K 31/5377 (2006.01)
A61P 35/00 (2006.01)
A61K 31/5025 (2006.01)
A61K 31/53 (2006.01)
A61K 31/506 (2006.01)
A61K 31/47 (2006.01)
A61K 31/496 (2006.01)
A61K 31/404 (2006.01)
A61K 31/44 (2006.01)
- (96) 17.07.2014
 (96) 14826652.1
 (73) Taiho Pharmaceutical Co., Ltd., Tokyo 101-8444, JP
 (72) OCHIWA, Hiroaki, Tsukuba-shi Ibaraki 300-2611, JP
 HIRAI, Hiroshi, Tsukuba-shi Ibaraki 300-2611, JP
- (54) **Protinádorové léčivo pro intermitentní podávání FGFR inhibitoru**
 (32) 2013149963
 (31) 18.07.2013
 (33) JP
 (86) PCT/JP2014/069086
 (87) WO 2015/008839
 (74) ZIVKO MJATOVIC & PARTNERS s.r.o., Jugoslávských partyzánů 639/26, Praha 6, 16000
-
- (97) **EP 3027563**
 (47) 20.02.2019
 (97) 05.02.2015
 (51) **C03B 5/235** (2006.01)
F27B 3/20 (2006.01)
F23C 3/00 (2006.01)
F23D 14/00 (2006.01)
C03B 5/12 (2006.01)
C03B 5/44 (2006.01)
C03B 5/183 (2006.01)
 (96) 30.07.2014
 (96) 14744606.6
 (73) Knauf Insulation, 4600 Visé, BE
 (72) DEMOTT, Jerry, B-1435 Mont Saint Guibert, BE
 MAROLT, Bostjan, B-1435 Mont Saint Guibert, BE
 ETZKORN, Randy, B-1435 Mont Saint Guibert, BE
 DUCARME, David, B-1435 Mont Saint Guibert, BE
- (54) **Způsob a aparát pro tavení pevného surového materiálu pro sklářský kmen za použití hořáků pro submerzní hoření**
 (32) 201313651
 (31) 31.07.2013
 (33) GB
 (86) PCT/EP2014/066444
 (87) WO 2015/014921
 (74) Vsetečka Zelený Švorčík Kalenský a partneři, advokátní a patentová kancelář, JUDr. Michal Havlík, Hálkova 1406/2, Praha 2, Nové Město, 12000
-
- (97) **EP 3027651**
 (47) 27.02.2019
 (97) 05.02.2015
 (51) **A61K 39/395** (2006.01)
A61K 45/06 (2006.01)
A61K 31/337 (2006.01)
A61K 33/24 (2019.01)
C07K 16/28 (2006.01)
A61K 31/513 (2006.01)
A61K 39/00 (2006.01)
 (96) 31.07.2014
 (96) 14752705.5
 (73) Five Prime Therapeutics, Inc., South San Francisco, CA 94080, US
 (72) HARDING, Thomas, South San Francisco California 94080, US
 PIERCE, Kristen, South San Francisco California 94080, US
 PATIL, Namrata, South San Francisco California 94080, US
 BRENNAN, Thomas, South San Francisco California 94080, US
 HAMBLETON, Julie, South San Francisco California 94080, US
- (54) **Afukosylované protilátky ANTI-FGFR2IIIB**
 (32) 201361861198 P, 201361901732 P, 201461933632 P
 (31) 01.08.2013, 08.11.2013, 30.01.2014
 (33) US, US, US
 (86) PCT/US2014/049008
 (87) WO 2015/017600
 (74) PatentEnter s.r.o., Koliště 1965/13a, Brno, Černá Pole, 60200
-
- (97) **EP 3035346**
 (47) 13.03.2019
 (97) 19.02.2015
 (51) **B22F 3/16** (2006.01)
C22C 30/02 (2006.01)
C22C 33/02 (2006.01)
C22C 38/00 (2006.01)
C22C 38/06 (2006.01)

	<i>C22C 38/10</i>	(2006.01)	(51)	<i>C07K 16/28</i>	(2006.01)
	<i>C22C 38/12</i>	(2006.01)		<i>C07K 16/30</i>	(2006.01)
	<i>C22C 38/14</i>	(2006.01)		<i>A61K 39/395</i>	(2006.01)
	<i>C22C 38/16</i>	(2006.01)		<i>C07K 16/22</i>	(2006.01)
	<i>H01F 1/057</i>	(2006.01)		<i>A61P 35/00</i>	(2006.01)
	<i>H01F 1/08</i>	(2006.01)		<i>A61K 39/00</i>	(2006.01)
	<i>H01F 41/02</i>	(2006.01)		<i>A61K 45/06</i>	(2006.01)
	B22F 1/00	(2006.01)	(96)	23.01.2015	
	B22F 3/24	(2006.01)	(96)	15703380.4	
	B22F 9/04	(2006.01)	(73)	Regeneron Pharmaceuticals, Inc., Tarrytown, NY 10591, US	
(96)	11.08.2014		(72)	PAPADOPOULOS, Nicholas, J., Tarrytown, NY 10591, US	
(96)	14836886.3			MURPHY, Andrew, J., Tarrytown, NY 10591, US	
(73)	Hitachi Metals, Ltd., Tokyo 1088224, JP			THURSTON, Gavin, Tarrytown, NY 10591, US	
(72)	ISHII, Rintaro, Mishima-gun Osaka 618-0013, JP			IOFFE, Ella, Tarrytown, NY 10591, US	
	KUNIYOSHI, Futoshi, Mishima-gun Osaka 618-0013, JP			BUROVA, Elena, Tarrytown, NY 10591, US	
	SATO, Teppei, Mishima-gun Osaka 618-0013, JP		(54)	Lidské protilátky proti PD-L1	
(54)	Sintrovaný magnet na bázi R-T-B a způsob výroby sintrovaného magnetu na bázi R-T-B		(32)	201461930582 P, 201462089549 P	
(32)	2013167333, 2013243497, 2014037836		(31)	23.01.2014, 09.12.2014	
(31)	12.08.2013, 26.11.2013, 28.02.2014		(33)	US, US	
(33)	JP, JP, JP		(86)	PCT/US2015/012595	
(86)	PCT/JP2014/071229		(87)	WO 2015/112805	
(87)	WO 2015/022946		(74)	A. Holas & partner Patentová a známková kancelář, Ing. Mgr. Hana Holasová, Křížová 105/4, Brno, 60300	
(74)	PATENTSERVIS Praha a.s., Na Podkovce 281/10, Praha 4, Podolí, 14700				
			(97)	EP 3114120	
(97)	EP 3061153		(47)	13.02.2019	
(47)	27.03.2019		(97)	11.09.2015	
(97)	30.04.2015		(51)	<i>C07D 401/14</i>	(2006.01)
(51)	<i>H01R 4/02</i>	(2006.01)		<i>C07D 401/04</i>	(2006.01)
	<i>H01R 43/02</i>	(2006.01)		<i>C07D 409/14</i>	(2006.01)
	<i>H01R 4/62</i>	(2006.01)		<i>C07D 417/14</i>	(2006.01)
	<i>H01R 4/70</i>	(2006.01)		<i>A61K 31/454</i>	(2006.01)
	<i>H01R 101/00</i>	(2006.01)		<i>A61P 3/10</i>	(2006.01)
(96)	26.08.2014		(96)	05.03.2015	
(96)	14757905.6		(96)	15710686.5	
(73)	Auto-Kabel Management GmbH, 79688 Hausen i.W., DE		(73)	Bristol-Myers Squibb Company, Princeton, NJ 08543, US	
(72)	GOTTSCHELICH, Heinz-Georg, 41812 Erkelenz, DE		(72)	AHMAD, Saleem, Princeton, NJ 08543, US	
	SCHLOMS, Martin, 52070 Aachen, DE		(54)	Tetrazolonom substituované dihydropyridinonové sloučeniny, které jsou inhibitory MGAT2	
(54)	Elektrická připojovací konzola a její použití		(32)	201461949490 P	
(32)	102013017660		(31)	07.03.2014	
(31)	25.10.2013		(33)	US	
(33)	DE		(86)	PCT/US2015/018870	
(86)	PCT/EP2014/068039		(87)	WO 2015/134699	
(87)	WO 2015/058887		(74)	PATENTSERVIS Praha a.s., Na Podkovce 281/10, Praha 4, Podolí, 14700	
(74)	Čermák a spol., JUDr. Karel Čermák jr. Ph.D., LL.M., Elišky Peškové 735/15, Praha 5, 15000				
			(97)	EP 3130426	
(97)	EP 3078664		(47)	30.01.2019	
(47)	20.02.2019		(97)	15.02.2017	
(97)	12.10.2016		(51)	<i>B23K 37/02</i>	(2006.01)
(51)	<i>C07D 471/04</i>	(2006.01)		<i>B23K 26/00</i>	(2014.01)
	<i>A01N 43/90</i>	(2006.01)	(96)	13.08.2015	
	<i>A61K 31/437</i>	(2006.01)	(96)	15180878.9	
	<i>A01P 5/00</i>	(2006.01)	(73)	TRUMPF Werkzeugmaschinen GmbH + Co. KG, 71254 Ditzingen, DE	
	<i>A01P 7/04</i>	(2006.01)	(72)	Tränklein, Dennis, 71154 Nufringen, DE	
	<i>A61P 33/00</i>	(2006.01)	(54)	Obráběcí stroj s vysekávacím zařízením a laserovým opracovacím zařízením	
	<i>A01N 43/80</i>	(2006.01)	(74)	FISCHER & PARTNER IP s.r.o., Na hrobci 294/5, Praha 2, Nové Město, 12800	
	<i>A61K 45/06</i>	(2006.01)			
	<i>A61K 38/05</i>	(2006.01)			
(96)	16.12.2010				
(96)	15200600.3		(97)	EP 3141262	
(73)	Merial Inc., Duluth GA 30096-4640, US		(47)	23.01.2019	
(72)	LE HIR DE FALLOIS, Loic, Patrick, Atlanta, Georgia 30305, US		(97)	15.03.2017	
	LEE, Hyoung Lk, Cary, NC 27519, US		(51)	<i>A61K 39/35</i>	(2006.01)
	WILKINSON, Douglas Edward, Wake Forest, NC 27587, US			<i>A61K 39/36</i>	(2006.01)
	BECK, Brent Christopher, Apex, NC 27539, US			<i>C07K 1/34</i>	(2006.01)
(54)	Antiparazitní dihydroazolové sloučeniny			<i>A61K 36/00</i>	(2006.01)
(32)	287545 P		(96)	07.06.2010	
(31)	17.12.2009		(96)	16184996.3	
(33)	US		(73)	STALLERGENES, 92160 Antony, FR	
(74)	Traplová Hakr Kubát, advokátní a patentová kancelář, ing. Eduard Hakr patentový zástupce, Přístavní 24, Praha 7, 17000		(72)	MOINGEON, Philippe, 91370 Verriers Le Buisson, FR	
				BATARD, Thierry, 78000 Versailles, FR	
				VILLET, Bertrand, 92290 Chatenay Malabry, FR	
(97)	EP 3097120		(54)	Redukce in vitro genotoxicity pylových extraktů odstraněním flavonoidů	
(47)	23.01.2019		(32)	09305517, 09174479	
(97)	30.07.2015				

- (31) 05.06.2009, 29.10.2009
(33) EP, EP
(74) A. Holas & partner Patentová a známková kancelář, Ing. Mgr. Hana Holasová, Křížová 105/4, Brno, 60300
-
- (97) **EP 3156420**
(47) 20.02.2019
(97) 19.04.2017
(51) **C07K 16/28** (2006.01)
C07K 16/30 (2006.01)
A61K 39/395 (2006.01)
C12P 21/08 (2006.01)
A61K 35/00 (2006.01)
(96) 06.12.2011
(96) 16200557.3
(73) Seattle Genetics, Inc., Bothell, WA 98021, US
(72) SMITH, Maria Leia, Bothell, WA Washington 98021, US
SUSSMAN, Django, Bothell, WA Washington 98021, US
ARTHUR, William, Bothell, WA Washington 98021, US
NESTEROVA, Albina, Bothell, WA Washington 98021, US
(54) **Humanizované profilátky k liv-1 a jejich použití k léčení rakoviny**
(32) 420291 P, 201161446990 P
(31) 06.12.2010, 25.02.2011
(33) US, US
(74) PatentEnter s.r.o., Koliště 1965/13a, Brno, Černá Pole, 60200
-
- (97) **EP 3172467**
(47) 07.11.2018
(97) 28.01.2016
(51) **F04F 5/20** (2006.01)
F01D 11/04 (2006.01)
C01B 21/38 (2006.01)
B01J 3/03 (2006.01)
F16J 15/44 (2006.01)
F16J 15/447 (2006.01)
F01D 25/00 (2006.01)
F01D 11/00 (2006.01)
(96) 08.07.2015
(96) 15734207.2
(73) thyssenkrupp Industrial Solutions AG, 45143 Essen, DE
thyssenkrupp AG, 45143 Essen, DE
(72) BIRKE, Daniel, 49326 Melle, DE
(54) **Těsnící zařízení k utěsnění otočné hřídele plynového kompresoru a/nebo plynového expandéru v zařízení na výrobu kyseliny dusičné**
(32) 102014214685
(31) 25.07.2014
(33) DE
(86) PCT/EP2015/065556
(87) WO 2016/012237
(74) Všeťečka Zelený Švorčík Kalenský a partneři, advokátní a patentová kancelář, JUDr. Michal Havlík, Hálkova 1406/2, Praha 2, Nové Město, 12000
-
- (97) **EP 3195401**
(47) 27.02.2019
(97) 24.03.2016
(51) **H01M 10/052** (2010.01)
H01M 10/056 (2010.01)
(96) 11.09.2015
(96) 15767044.9
(73) SOLVAY SA, 1120 Bruxelles, BE
(72) BURKHARDT, Stephen E., Wilmington, Delaware 19802, US
KOURTAKIS, Kostantinos, Media, Pennsylvania 19063, US
ROELOFS, Mark Gerrit, Earleville, Maryland 21919, US
DUBOIS, Charles J., Orange, Texas 77632, US
(54) **Kompozice nevodného elektrolytu**
(32) 201414490785
(31) 19.09.2014
(33) US
(86) PCT/US2015/049642
(87) WO 2016/044088
(74) Traplová Hakr Kubát, advokátní a patentová kancelář, ing. Eduard Hakr patentový zástupce, Přístavní 24, Praha 7, 17000
-
- (97) **EP 3199533**
(47) 27.02.2019
- (97) 02.08.2017
(51) **C07D 401/12** (2006.01)
A61K 31/4155 (2006.01)
A61K 31/4178 (2006.01)
A61K 31/454 (2006.01)
A61P 3/10 (2006.01)
A61P 43/00 (2006.01)
C07D 403/12 (2006.01)
C07D 405/12 (2006.01)
C07D 405/14 (2006.01)
(96) 30.08.2012
(96) 17157922.0
(73) Japan Tobacco Inc., Tokyo 105-8422, JP
(72) MIURA, Tomoya, Osaka 569-1125, JP
OGOSHI, Yosuke, Osaka 569-1125, JP
UEYAMA, Kazuhito, Osaka 569-1125, JP
MOTODA, Dai, Osaka 569-1125, JP
IWAYAMA, Toshihiko, Osaka 569-1125, JP
SUZAWA, Koichi, Osaka 569-1125, JP
NAGAMORI, Hironobu, Osaka, 569-1125, JP
UENO, Hiroshi, Osaka 569-1125, JP
TAKAHASHI, Akihiko, Osaka 569-1125, JP
SUGIMOTO, Kazuyuki, Osaka 569-1125, JP
(54) **Pyrazolové sloučeniny a jejich farmaceutické použití**
(32) 2011188121, 201161573433 P
(31) 31.08.2011, 06.09.2011
(33) JP, US
(74) PATENTSERVIS Praha a.s., Na Podkovce 281/10, Praha 4, Podolí, 14700
-
- (97) **EP 3209778**
(47) 03.04.2019
(97) 28.04.2016
(51) **C12N 15/11** (2006.01)
A61K 31/7088 (2006.01)
(96) 20.10.2015
(96) 15784628.8
(73) Astrazeneca AB, 151 85 Södertälje, SE
(72) WOESSNER, Richard, Waltham, MA 02451, US
MCCOON, Patricia Elizabeth, Waltham, MA 02451, US
LYNE, Paul Dermot, Waltham, MA 02451, US
(54) **Kombinace**
(32) 201462068141 P
(31) 24.10.2014
(33) US
(86) PCT/EP2015/074271
(87) WO 2016/062722
(74) Traplová Hakr Kubát, advokátní a patentová kancelář, ing. Eduard Hakr patentový zástupce, Přístavní 24, Praha 7, 17000
-
- (97) **EP 3215493**
(47) 23.01.2019
(97) 12.05.2016
(51) **C07D 233/24** (2006.01)
C07D 487/04 (2006.01)
(96) 05.11.2015
(96) 15790150.5
(73) Bayer Pharma Aktiengesellschaft, 13353 Berlin, DE
(72) SCHIRMER, Heiko, 42655 Solingen, DE
STIEHL, Juergen, 45549 Sprockhövel, DE
LOVIS, Kai, 40215 Düsseldorf, DE
LENDER, Andreas, 42327 Wuppertal, DE
SEYFRIED, Martin, CH-8706 Meilen, CH
ZWEIFEL, Theodor, CH-6300 Zug, CH
MARTY, Maurus, CH-5703 Seon, CH
WEINGÄRTNER, Günter, CH-5707 Seengen, CH
PETERS, Jan-Georg, 42719 Solingen, DE
RUBENBAUER, Philipp, 40217 Düsseldorf, DE
GÖTZ, Daniel, 40223 Düsseldorf, DE
GROBBACH, Danja, 42329 Wuppertal, DE
MAIS, Franz-Josef, 40591 Düsseldorf, DE
(54) **Syntéza copanlisibu a jeho dihydrochloridové soli**
(32) 14192203
(31) 07.11.2014
(33) EP

- (86) PCT/EP2015/075789
(87) WO 2016/071435
(74) Traplová Hakr Kubát, advokátní a patentová kancelář, ing. Eduard Hakr patentový zástupce, Přístavní 24, Praha 7, 17000
-
- (97) **EP 3221202**
(47) 06.02.2019
(97) 09.09.2016
(51) **B61F 5/52** (2006.01)
(96) 18.02.2016
(96) 16705499.8
(73) Siemens AG Österreich, 1210 Wien, AT
(72) HUBMANN, Markus, 8063 Brodingberg, AT
SEIFRIED, Radovan, 2000 Maribor, SI
(54) **Podélný nosník a příčný nosník pro podvozkový rám kolejového vozidla**
(32) 501662015
(31) 03.03.2015
(33) AT
(86) PCT/EP2016/053445
(87) WO 2016/139070
(74) Čermák a spol., JUDr. Karel Čermák jr. Ph.D., LL.M., Elišky Peškové 735/15, Praha 5, 15000
-
- (97) **EP 3233887**
(47) 06.02.2019
(97) 23.06.2016
(51) **C07K 7/08** (2006.01)
A61P 37/02 (2006.01)
A61K 38/12 (2006.01)
A61K 38/00 (2006.01)
A61K 45/06 (2006.01)
C07K 14/47 (2006.01)
(96) 17.12.2015
(96) 15820775.3
(73) Bristol-Myers Squibb Company, Princeton, NJ 08543, US
(72) SUN, Li-Qiang, Wallingford, Connecticut 06492, US
ZHAO, Qian, Wallingford, Connecticut 06492, US
GILLIS, Eric P., Wallingford, Connecticut 06492, US
MILLER, Michael Matthew, Princeton, New Jersey 08543, US
ALLEN, Martin Patrick, Princeton, New Jersey 08543, US
MULL, Eric, Wallingford, Connecticut 06492, US
SCOLA, Paul Michael, Wallingford, Connecticut 06492, US
(54) **Imunomodulátory**
(32) 201462094281 P
(31) 19.12.2014
(33) US
(86) PCT/US2015/066272
(87) WO 2016/100608
(74) PATENTSERVIS Praha a.s., Na Podkovce 281/10, Praha 4, Podolí, 14700
-
- (97) **EP 3245206**
(47) 27.02.2019
(97) 21.07.2016
(51) **C07D 487/04** (2006.01)
A61K 31/519 (2006.01)
A61P 31/12 (2006.01)
(96) 13.01.2016
(96) 16700562.8
(73) F. Hoffmann-La Roche AG, 4070 Basel, CH
(72) HU, Taishan, Shanghai 201203, CN
HAN, Xingchun, Shanghai 201203, CN
KOU, Buyu, Shanghai 201203, CN
SHEN, Hong, Shanghai 201203, CN
YAN, Shixiang, Shanghai 201203, CN
ZHANG, Zhisen, Shanghai 201203, CN
(54) **Pyrazinové sloučeniny pro léčbu infekčních onemocnění**
(32) PCT/CN2015/070896, PCT/CN2015/077356, PCT/CN2015/097403
(31) 16.01.2015, 24.04.2015, 15.12.2015
(33) CN, CN, CN
(86) PCT/EP2016/050504
(87) WO 2016/113273
(74) KOREJZOVA LEGAL v.o.s., JUDr. Petra Sauvage de Brantes, Korunní 810/104, Praha 10, Vinohrady, 10100
-
- (97) **EP 3250730**
(47) 23.01.2019
(97) 04.08.2016
(51) **C23C 22/05** (2006.01)
C23C 22/78 (2006.01)
C23C 22/82 (2006.01)
C23C 2/06 (2006.01)
C23C 2/26 (2006.01)
C23F 11/14 (2006.01)
C25D 3/22 (2006.01)
C25D 5/48 (2006.01)
(96) 01.02.2016
(96) 16704480.9
(73) Arcelormittal S.A., 1160 Luxembourg, LU
(72) RACHIELE, Lydia, 57120 Rombas, FR
DERULE, Herve, 57645 Montoy Flanville, FR
THAÏ, Delphine, 57310 Bousse, FR
(54) **Způsob přípravy povlečeného plechu, zahrnující aplikaci vodného roztoku obsahujícího aminokyselinu, a související použití pro zlepšení korozní odolnosti**
(32) PCT/IB2015/050722
(31) 30.01.2015
(33) IB
(86) PCT/IB2016/050506
(87) WO 2016/120855
(74) A. Holas & partner Patentová a známková kancelář, Ing. Mgr. Hana Holasová, Křížová 105/4, Brno, 60300
-
- (97) **EP 3269031**
(47) 12.12.2018
(97) 15.09.2016
(51) **H02M 3/335** (2006.01)
B23K 9/32 (2006.01)
H02M 7/155 (2006.01)
B23K 9/10 (2006.01)
(96) 01.03.2016
(96) 16707131.5
(73) Fronius International GmbH, 4643 Pettenbach, AT
(72) MAGERL, Christian, 3921 Langschlag, AT
MUSIL, Franz Peter, 4652 Steinerkirchen a. d. Traun, AT
EBERL, Robert, 4654 Bad Wimsbach-Neydharting, AT
STEINMAURER, Friedrich, 4562 Steinbach am Zieberg, AT
(54) **Uspořádání obvodu s transformátorem se středovou odbočkou a měřením výstupního napětí**
(32) 501862015
(31) 09.03.2015
(33) AT
(86) PCT/EP2016/054325
(87) WO 2016/142217
(74) Vsetečka Zelený Švorčík Kalenský a partneři, advokátní a patentová kancelář, JUDr. Michal Havlík, Hálkova 1406/2, Praha 2, Nové Město, 12000
-
- (97) **EP 3271108**
(47) 16.01.2019
(97) 22.09.2016
(51) **B23P 6/00** (2006.01)
B23Q 9/02 (2006.01)
B23F 17/00 (2006.01)
(96) 11.06.2015
(96) 15732862.6
(73) Fives FCB, 59650 Villeneuve d'Ascq, FR
(72) RAMAEL, Maxime, 59200 Tourcoing, FR
CORDIER, Hervé, 59650 Villeneuve D'Ascq, FR
CORDONNIER, Alain, 59650 Villeneuve D'Ascq, FR
(54) **Způsob opravy ozubení korunového kola**
(32) 1552195
(31) 17.03.2015
(33) FR
(86) PCT/FR2015/051548
(87) WO 2016/146899
(74) JUDr. Petra Sauvage de Brantes, KOREJZOVA LEGAL v.o.s., Korunní 810/104, Praha 10, Vinohrady, 10100
-
- (97) **EP 3274629**
(47) 06.03.2019

(97) 27.07.2017		(96) 17.08.2017	
(51) F23C 10/10	(2006.01)	(96) 17186670.0	
F22B 37/24	(2006.01)	(73) Glorieux, Jean Marc Gilles, 9830 Sint-Martens-Latem, BE	
(96) 10.01.2017		(72) Glorieux, Jean Marc Gilles, 8554 Zvevegem (Sint-Denijs), BE	
(96) 17701003.0		(54) Klenuté střešní zařízení a způsob jeho umístění	
(73) Sumitomo SHI FW Energia Oy, 02130 Espoo, FI		(32) 201605646	
(72) LANKINEN, Pentti, 78200 Varkaus, FI		(31) 19.08.2016	
(54) Sestava a způsob instalace sestavy modulu odlučovače mechanických částic a modulu komory výměníku tepla a kotelna s cirkulujícím fluidním ložem		(33) BE	
(32) 20165029		(74) PATENTSERVIS Praha a.s., Na Podkovce 281/10, Praha 4, Podolí, 14700	
(31) 19.01.2016			
(33) FI		(97) EP 3303988	
(86) PCT/FI2017/050008		(47) 23.01.2019	
(87) WO 2017/125641		(97) 01.12.2016	
(74) Čermák a spol., JUDr. Karel Čermák jr. Ph.D., LL.M., Elišky Peškové 735/15, Praha 5, 15000		(51) G01B 11/26	(2006.01)
		B21D 5/00	(2006.01)
		(96) 25.05.2016	
		(96) 16728599.8	
		(73) KEBA AG, 4041 Linz, AT	
		(72) WÖGERBAUER, Johann, 4040 Linz, AT	
		WÖGERBAUER, Andreas, 4040 Linz, AT	
		(54) Elektronické úhломěrné zařízení pro ohýbací stroj k měření ohybového úhlu mezi rameny plechu	
		(32) 3342015	
		(31) 28.05.2015	
		(33) AT	
		(86) PCT/AT2016/050164	
		(87) WO 2016/187639	
		(74) Všeťečka Zelený Švorčík Kalenský a partneři, advokátní a patentová kancelář, JUDr. Michal Havlík, Hálkova 1406/2, Praha 2, Nové Město, 12000	
(97) EP 3277691		(97) EP 3310051	
(47) 30.01.2019		(47) 23.01.2019	
(97) 06.10.2016		(97) 18.04.2018	
(51) C07D 491/14	(2006.01)	(51) H04N 19/105	(2014.01)
C07D 491/22	(2006.01)	(96) 06.11.2002	
C07D 498/14	(2006.01)	(96) 17199509.5	
C07D 498/22	(2006.01)	(73) Panasonic Intellectual Property Corporation of America, Torrance, CA 90503, US	
C07D 513/22	(2006.01)	(72) KONDO, Satoshi, Osaka, 540-6207, JP	
A61K 31/4375	(2006.01)	KADONO, Shinya, Osaka, 540-6207, JP	
A61P 31/18	(2006.01)	HAGAI, Makoto, Osaka, 540-6207, JP	
(96) 01.04.2016		(54) Způsob kódování pohyblivého obrazu a způsob dekódování pohyblivého obrazu	
(96) 16716776.6		(32) 2001340698, 2001373311, 2001388466, 2002012117, 2002118598	
(73) Gilead Sciences, Inc., Foster City, CA 94404, US		(31) 06.11.2001, 06.12.2001, 20.12.2001, 21.01.2002, 19.04.2002	
(72) CAI, Zhenhong, R., Foster City, CA 94404, US		(33) JP, JP, JP, JP, JP	
JIN, Haolun, Foster City, CA 94404, US		(74) Rott, Růžička & Guttman a spol., Vinohradská 938/37, Praha 2, Vinohrady, 12000	
LAZERWITH, Scott, E., Foster City, CA 94404, US			
PYUN, Hyung-Jung, Foster City, CA 94404, US			
(54) Polycyklické karbamoylpyridonové sloučeniny a jejich farmaceutické použití			
(32) 201562142338 P			
(31) 02.04.2015			
(33) US			
(86) PCT/US2016/025740			
(87) WO 2016/161382			
(74) Všeťečka Zelený Švorčík Kalenský a partneři, advokátní a patentová kancelář, JUDr. Michal Havlík, Hálkova 1406/2, Praha 2, Nové Město, 12000			
(97) EP 3284875			
(47) 30.01.2019			
(97) 21.02.2018			
(51) E04D 13/03	(2006.01)		

Zveřejněné opravené překlady evropských patentových spisů

U následujících udělených evropských patentů s účinky pro Českou republiku byl majitelem předložen opravený překlad patentového spisu do českého jazyka (§35d odst. 2 zákona č. 527/1990 Sb., v platném znění).

Datem zveřejnění opraveného překladu evropského patentového spisu je datum publikace tohoto Věstníku.

(97) EP 2352772	(97) EP 2870429	(97) EP 3089599	(97) EP 3359146
(97) EP 2827520	(97) EP 3065578	(97) EP 3098969	(97) EP 3360639

Zveřejněné překlady pozměněného, nebo omezeného znění evropských patentových spisů

U následujících udělených evropských patentů s účinky pro Českou republiku byl majitelem předložen opravený překlad patentového spisu do českého jazyka (§ 35d odst. 2 zákona č. 527/1990 Sb., v platném znění).

Datem zveřejnění opraveného překladu evropského patentového spisu je datum publikace tohoto Věstníku.

(97) EP 1811111	(97) EP 2550027
------------------------	------------------------

Evropské patenty zachované v pozměněném nebo omezeném znění

V této části jsou uvedeny evropské patenty s účinky pro Českou republiku, které byly Evropským úřadem podle článku 102 Úmluvy o udělování evropských patentů zachovány v omezeném znění podle čl. 105a - 105c EPC 2000, nebo v pozměněném znění (§ 35f zákona č. 527/1990 Sb., v platném znění).

(97)	Datum oznámení o zachování patentu
EP 1981995	24.04.2019

Evropské patenty zrušené Evropským patentovým úřadem

Následující evropské patenty udělené Evropským patentovým úřadem s účinky pro Českou republiku byly zrušeny Evropským patentovým úřadem podle článku 102 Úmluvy o udělování evropských patentů (§ 35f odst 2 zákona č. 527/1990 Sb., v platném znění).

(97) EP 1585548	(97) EP 1838733	(97) EP 1952154	(97) EP 2731976
(97) EP 1729739	(97) EP 1860363	(97) EP 1978080	

PD4A

Převod práv a ostatní změny majitelů evropských patentů

(97) **EP 1636415**
(73) ALBANY INTERNATIONAL CORP., Rochester, 03867, NH, US

(97) **EP 1855825**
(73) ITALPRESSE INDUSTRIE S.p.A., 25020 Capriano Del Colle (BS), IT

(97) **EP 2662134**
(73) Adler-Werk Lackfabrik Johann Berghofer GmbH & Co KG, 6130 Schwaz, AT

FG1K

Zapsané užité vzory - přehled podle čísel zápisu

V období uzávěrky tohoto čísla Věstníku zapsal Úřad průmyslového vlastnictví tyto užité vzory.

(11)	(51)		(11)	(51)		(11)	(51)	
32810	<i>E 04 D 15/07</i>	(2006.01)	32816	<i>G 21 C 19/10</i>	(2006.01)	32822	<i>E 04 F 11/022</i>	(2006.01)
32811	<i>H 02 J 7/02</i>	(2016.01)	32817	<i>E 04 B 1/10</i>	(2006.01)	32823	<i>F 03 D 9/18</i>	(2016.01)
32812	<i>A 47 B 17/02</i>	(2006.01)	32818	<i>B 62 M 6/40</i>	(2010.01)	32824	<i>B 67 C 11/02</i>	(2006.01)
32813	<i>A 61 F 9/04</i>	(2006.01)	32819	<i>C 12 C 13/00</i>	(2006.01)	32825	<i>G 09 F 15/00</i>	(2006.01)
32814	<i>C 05 F 11/00</i>	(2006.01)	32820	<i>F 23 D 1/00</i>	(2006.01)	32826	<i>A 41 F 18/00</i>	(2006.01)
32815	<i>G 01 B 11/27</i>	(2006.01)	32821	<i>C 23 C 16/18</i>	(2006.01)			

FG1K

Zapsané užité vzory - řazené podle MPT

(51)	<i>A41F 18/00</i>	(2006.01)	(22)	01.02.2019
	<i>A41F 17/02</i>	(2006.01)	(47)	30.04.2019
	<i>A41F 9/00</i>	(2006.01)	(73)	DEGECO s.r.o., Prostějov, CZ
	<i>A41F 9/02</i>	(2006.01)	(72)	Matějka Pavel Ing., Prostějov, CZ
(11)	32826		(54)	Nálevka, pro upevnění na nádobě a pro vylévání barvy
(21)	2019-35902		(74)	Ing. Jiří Walter, patentový zástupce, Počernická 54, Praha 10, 10800
(22)	11.02.2019			
(47)	30.04.2019		(51)	<i>C05F 11/00</i>
(32)	12.02.2018		(11)	32814
(31)	22-2018		(21)	2018-35432
(33)	SK		(22)	09.09.2015
(73)	Perlác Jan Ing., Zvolen 96001, SK		(47)	30.04.2019
(72)	Perlác Jan Ing., Zvolen 96001, SK		(73)	Rzhevskiy Dmitriy Yakovlevich, Zaporozhye, UA
(54)	Opasek ke kalhotám s rychlým zapínáním			
			(72)	Kuzmenko Oleg Anatoliyevich, Zaporozhye, UA
(51)	<i>A47B 17/02</i>	(2006.01)		Kuzmenko Oleg Anatoliyevich, Zaporozhye, UA
(11)	32812		(54)	Organominerální hnojivo
(21)	2018-35240		(74)	BOHEMIA PATENT, Ing. Jana Vandělíková, Vodičkova 791/41, Praha 1, 11000
(22)	07.08.2018			
(47)	30.04.2019		(51)	<i>C12C 13/00</i>
(73)	Školab s.r.o., Hradec Králové, CZ			<i>C12C 3/00</i>
(72)	Zedníček Jiří, Nová Paka, CZ		(11)	32819
(54)	Pracovní stůl s vertikálním výsuvem		(21)	2018-35735
(74)	RETROPATENT s.r.o., Dobiášova 1246/29, Liberec, Liberec VI-Rochlice, 46006		(22)	12.12.2018
			(47)	30.04.2019
(51)	<i>A61F 9/04</i>	(2006.01)	(73)	Vysoká škola chemicko-technologická v Praze, Praha 6, CZ
	<i>A61H 33/14</i>	(2006.01)	(72)	Jelínek Lukáš Ing., Ph.D., Středokluky, CZ
(11)	32813			Karabín Marcel Ing., Ph.D., Havířov- Prostřední Suchá, CZ
(21)	2018-35280			Nešpor Jakub Ing., Mariánské Lázně, CZ
(22)	22.08.2018			Dostálek Pavel Prof. Ing., CSc., Mělník, CZ
(47)	30.04.2019		(54)	Chmelový extraktor pro intenzifikaci chmelového aroma v nápojích
(73)	Ústav experimentální medicíny AV ČR, v. v. i., Praha 4, CZ			
(72)	Čejková Jitka doc. MUDr., DrSc., Praha 10, CZ		(51)	<i>C23C 16/18</i>
	Čejka Čestmír Ing., Ph.D., Praha 2, CZ			<i>C23C 16/455</i>
(54)	Léčebné zařízení pro aplikaci terapeuticky působící atmosféry při léčení onemocnění očí		(11)	32821
(74)	Jehne, Vodák a partneři advokátní kancelář, JUDr. Robert Jehne, advokát, Washingtonova 1567/25, Praha 1, 11000		(21)	2018-35797
			(22)	31.12.2018
(51)	<i>B62M 6/40</i>	(2010.01)	(47)	30.04.2019
	<i>B62M 6/65</i>	(2010.01)	(73)	SVCS Process Innovation s.r.o., Brno, Jundrov, CZ
(11)	32818		(72)	Piják Anton Ing., Valašské Meziříčí, Krásno nad Bečvou, CZ
(21)	2018-35644			Lukašik Pavel, Valašské Meziříčí, Krásno nad Bečvou, CZ
(22)	21.11.2018			Martínek Pavel Ing., Valašské Meziříčí, Krásno nad Bečvou, CZ
(47)	30.04.2019			Poruba Aleš Dr. Ing., Valašské Meziříčí, Krásno nad Bečvou, CZ
(73)	Jízdný Radoslav Ing., Košice 04001, SK			Potocký Štěpán Ing., Ph.D., Valašské Meziříčí, Krásno nad Bečvou, CZ
(72)	Jízdný Radoslav Ing., Košice 04001, SK		(54)	Systém pro optimální distribuci pracovních plynů vysokoteplotního MOCVD reaktoru
(54)	Přímý pohon elektrobicyklu			
(74)	Ing. Jan Görig, Korábová 98, Fryšták, Horní Ves, 76316		(51)	<i>E04B 1/10</i>
				<i>E04B 2/16</i>
(51)	<i>B67C 11/02</i>	(2006.01)		<i>E04C 1/40</i>
(11)	32824		(11)	32817
(21)	2019-35873		(21)	2018-35537
			(22)	29.10.2018

(47) 30.04.2019					
(73) Kašuba Petr Mgr., Kopřivnice, CZ				(51) G01B 11/27 (2006.01)	
(72) Kašuba Petr Mgr., Kopřivnice, CZ				G02B 7/00 (2006.01)	
(54) Dřevěná cihla a celek sestavený z dřevěných cihel				(11) 32815	
(51) E04D 15/07 (2006.01)				(21) 2018-35497	
(11) 32810				(22) 07.03.2017	
(21) 2018-35016				(47) 30.04.2019	
(22) 30.05.2018				(32) 23.03.2016	
(47) 30.04.2019				(31) 1604940.5	
(73) DEK a.s., Praha 10, Malešice, CZ				(33) GB	
(72) Žák Antonín Ing., Ph.D., Modřice, CZ				(73) United Kingdom Research and Innovation, Swindon, SN2 1FL, GB	
Klement Lukáš Ing., Opava 6, CZ				(72) De Vido Mariastefania, Didcot Oxfordshire, GB	
Schindler Petr Ing., Ph.D., Slatina, CZ				(54) Laserový systém a systém difrakčně založených uspořádacích značek pro vyrovnání uspořádání optického prvku v laserovém systému	
Kokta Robert Ing., Mokrá - Horákov, CZ				(74) Traplová Hadr Kubát, advokátní a patentová kancelář, Ing. Eduard Hadr patentový zástupce, Přístavní 531/24, Praha 7, Holešovice, 17000	
(54) Předvrtávací hlavice a souprava pro aplikaci kotevních prvků plochých střech obsahujících vrstvy ze syklých materiálů					
(51) E04F 11/022 (2006.01)				(51) G09F 15/00 (2006.01)	
E04F 11/112 (2006.01)				E01F 9/658 (2016.01)	
(11) 32822				(11) 32825	
(21) 2019-35834				(21) 2019-35890	
(22) 21.01.2019				(22) 08.02.2019	
(47) 30.04.2019				(47) 30.04.2019	
(73) EKOPANELY SERVIS s.r.o., Jedousov, CZ				(73) iSIGNUS s.r.o., Praha 8, Libeň, CZ	
(72) Jiříček Petr Ing., DiS., Pardubice, CZ				(72) Stupka Jiří, Kladno, CZ	
(54) Modulární vstupní schodiště				Klimeš Petr Mgr., Horní Bezděkov, CZ	
(74) PhDr. Ladislav Sudík, Polní 293, Letohrad, 56151				(54) Samosvorný zámkový spoj nosného profilu a deskového elementu	
(51) F03D 9/18 (2016.01)				(74) DANĚK & PARTNERS Advokátní a patentová kancelář, Ing. Vilém Daněk Ph.D., LL.M., Vinohradská 403/17, Praha 2, Vinohrady, 12000	
F03D 9/25 (2016.01)					
F03D 9/45 (2016.01)				(51) G21C 19/10 (2006.01)	
F03D 3/06 (2006.01)				G21C 19/32 (2006.01)	
F03D 13/20 (2016.01)				B61C 9/46 (2006.01)	
(11) 32823				(11) 32816	
(21) 2019-35850				(21) 2018-35530	
(22) 28.01.2019				(22) 26.10.2018	
(47) 30.04.2019				(47) 30.04.2019	
(73) Pejša Ladislav Prof. Ing., DrSc., Praha 6, Bubeneč, CZ				(73) ROBOTSYSYSTEM, s.r.o., Ostrava, Moravská Ostrava, CZ	
Červenka Vratislav Ing., Horoměřice, CZ				(72) Halada Pavel, Havířov, Město, CZ	
(72) Pejša Ladislav Prof. Ing., DrSc., Praha 6, Bubeneč, CZ				Mrůzek Pavel Ing., Horní Bludovice, CZ	
Červenka Vratislav Ing., Horoměřice, CZ				(54) Elektrický převážecí vůz pro manipulaci při plnění ukládacích obalových souborů	
(54) Zahradní lázeňské zařízení s autonomním zdrojem energie větrnou turbínou					
(51) F23D 1/00 (2006.01)				(51) H02J 7/02 (2016.01)	
F23D 99/00 (2010.01)				H02J 7/00 (2006.01)	
(11) 32820				H01M 2/20 (2006.01)	
(21) 2018-35759				(11) 32811	
(22) 18.12.2018				(21) 2018-35158	
(47) 30.04.2019				(22) 10.07.2018	
(73) IVITAS, a.s., Ostrava, Vítkovice, CZ				(47) 30.04.2019	
(72) Valošek Daniel Ing., Albrechtice, CZ				(73) Energon Advanced Energetics, s.r.o., Brno, CZ	
Byrtus Martin Ing., Ostrava - Poruba, CZ				(72) Pastrňák Tomáš, Borkovany, CZ	
Hrkal Marek Ing., Klimkovice, CZ				(54) Zapojení sběrníc u mobilního kontejneru vybaveného sestavou bateriových stojanů s bateriemi pro akumulaci elektrické energie	
(54) Zkušební spalovací zařízení pro testování práškových paliv					
(74) HM PARTNERS s.r.o., Štefánikova 1163/12, Kopřivnice, 74221					

Seznam majitelů zapsaných užitéch vzorů

(73) DEGECO s.r.o., Prostějov, CZ	(11) 32824	(51) B 67 C 11/02 (2006.01)	(73) ROBOTSYSYSTEM, s.r.o., Ostrava, Moravská Ostrava, CZ	(11) 32816	(51) G 21 C 19/10 (2006.01)
DEK a.s., Praha 10, Malešice, CZ	32810	E 04 D 15/07 (2006.01)	SVCS Process Innovation s.r.o., Brno, Jundrov, CZ	32821	C 23 C 16/18 (2006.01)
EKOPANELY SERVIS s.r.o., Jedousov, CZ	32822	E 04 F 11/022 (2006.01)	Školab s.r.o., Hradec Králové, CZ	32812	A 47 B 17/02 (2006.01)
Energon Advanced Energetics, s.r.o., Brno, CZ	32811	H 02 J 7/02 (2016.01)	United Kingdom Research and Innovation, Swindon, SN2 1FL, GB	32815	G 01 B 11/27 (2006.01)
iSIGNUS s.r.o., Praha 8, Libeň, CZ	32825	G 09 F 15/00 (2006.01)	Ústav experimentální medicíny AV ČR, v. v. i., Praha 4, CZ	32813	A 61 F 9/04 (2006.01)
IVITAS, a.s., Ostrava, Vítkovice, CZ	32820	F 23 D 1/00 (2006.01)			

(73)	(11)	(51)		(73)	(11)	(51)	
Vysoká škola chemicko- technologická v Praze, Praha 6, CZ	32819	C 12 C 13/00	(2006.01)	Kuzmenko Oleg Anatoliyevich, Zaporozhye, UA	32814	C 05 F 11/00	(2006.01)
Červenka Vratislav Ing., Horoměřice, CZ	32823	F 03 D 9/18	(2016.01)	Pejša Ladislav Prof. Ing., DrSc., Praha 6, Bubeneč, CZ	32823	F 03 D 9/18	(2016.01)
Jízdný Radoslav Ing., Košice 04001, SK	32818	B 62 M 6/40	(2010.01)	Perlác Jan Ing., Zvolen 96001, SK	32826	A 41 F 18/00	(2006.01)
Kašuba Petr Mgr., Kopřivnice, CZ	32817	E 04 B 1/10	(2006.01)	Rzhevskiy Dmitriy Yakovlevich, Zaporozhye, UA	32814	C 05 F 11/00	(2006.01)

FG4Q

Zapsané průmyslové vzory - přehled podle čísel zápisu

V období uzávěrky tohoto čísla Věstníku zapsal Úřad průmyslového vlastnictví tyto průmyslové vzory:

(11)	(51)	(11)	(51)
37331	12-05	37332	19-04

FG4Q

Zapsané průmyslové vzory - přehled podle tříd

(51) 12-05
(11) 37331
(21) 2017-40985
(22) 14.07.2017
(15) 29.04.2019
(54) Stabilizační přesyp dopravníku a jeho části
(28) 3
(73) Vysoká škola báňská - Technická univerzita Ostrava, Ostrava, Poruba, CZ
(72) Hrabovský Leopold doc. Ing., Ph.D., Havířov, Šumbark, CZ

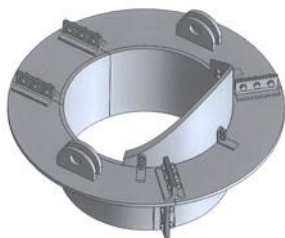

1.1

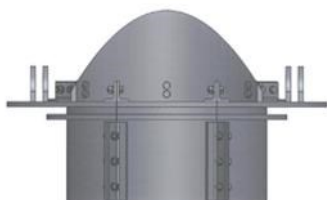

1.2

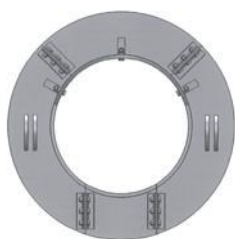

1.3

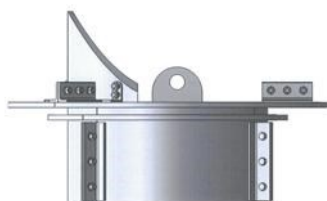

1.4

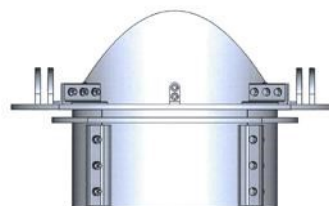

1.5

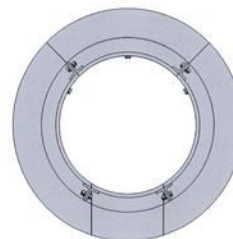

1.6

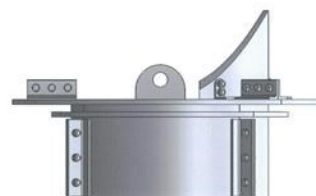

1.7



2.1



2.2



2.7

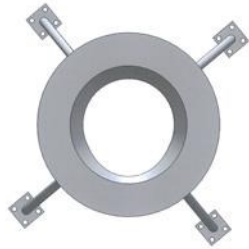

2.3



3.1



2.4

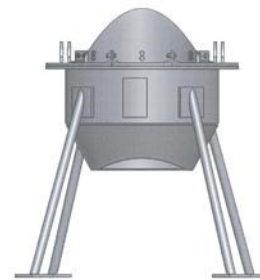

3.2

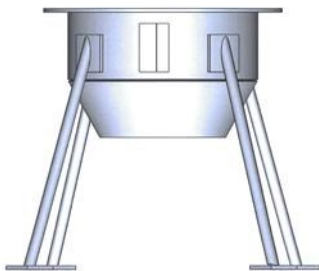

2.5

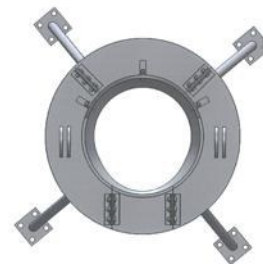

3.3

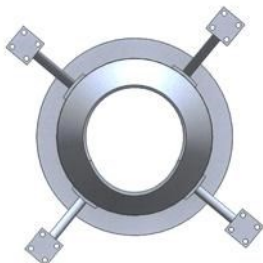

2.6



3.4

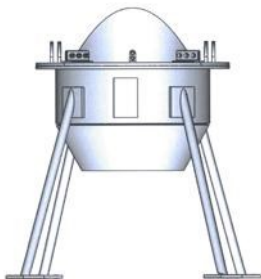

3.5



3.6



3.7



1.1



1.2



1.3



1.4



1.5

-
- (51) **19-04**
(11) 37332
(21) 2018-41140
(22) 12.02.2018
(15) 30.04.2019
(54) **Čelní strana desek bloku nebo díře**
(28) 1
(73) youngblock s.r.o., Litomyšl, Litomyšl-Město, CZ
(72) Vogelová Petra, Litomyšl, CZ

Seznam vlastníků zapsaných průmyslových vzorů

(73)	(11)	(51)
Vysoká škola báňská - Technická univerzita Ostrava, Ostrava, Poruba, CZ	37331	12-05
youngblock s.r.o., Litomyšl, Litomyšl- Město, CZ	37332	19-04

Dodatková ochranná osvědčení pro léčiva a pro přípravky na ochranu rostlin

Podání žádosti o udělení osvědčení

(22) 15.03.2019
(21) SPC/CZ2019/624
(71) Array Biopharma Inc., Boulder, CO 80301, CO, US
(68) 2727918
(54) **Sloučeniny a směsi jako inhibitory proteinové kinázy**
(92) EU/1/18/1315, EU/1/18/1314, 20.09.2018
(93) EU/1/18/1315, EU/1/18/1314, 20.09.2018, EU
(95) **Mektovi/Braftovi-kombinace látek binimetinib a encorafenib, každé ve všech formách chráněných základním patentem, léčivý přípravek**

(22) 15.03.2019
(21) SPC/CZ2019/625
(71) Array Biopharma Inc., Boulder, 80301, CO, US
(68) 2470526
(54) **Sloučeniny a směsi jako inhibitory proteinkinázy**
(92) EU/1/18/1314, 24.09.2018
(93) EU/1/18/1314, 24.09.2018, EU
(95) **Braftovi-encorafenib ve všech formách chráněných základním patentem, léčivý přípravek**

(22) 15.03.2019
(21) SPC/CZ2019/626
(71) Array Biopharma, Inc., Boulder, 80301, CO, US
AstraZeneca AB, S-151 85 Södertälje, SE
(68) 1482932
(54) **N3 Alkylované benzimidazolové deriváty jako inhibitory MEK**
(92) EU/1/18/1315, 20.09.2018
(93) EU/1/18/1315, 24.09.2018, EU
(95) **Mektovi-binimetinib ve všech formách chráněných základním patentem, léčivý přípravek**

(22) 18.03.2019
(21) SPC/CZ2019/629
(71) Tetrphase Pharmaceuticals, Inc., Watertown, MA, US
(68) 2323972
(54) **C7- FLUORO SUBSTITUOVANÉ TETRACYKLINOVÉ SLOUČENINY**
(92) EU/1/18/1312/001, 24.09.2018
(93) EU/1/18/1312/001, 24.09.2018, EU
(95) **Xerava - Eravacyklin nebo jeho farmaceuticky přijatelná sůl, léčivý přípravek**

Podání žádosti o prodloužení doby platnosti

(22) 21.03.2019
(21) SPC/CZ2012/217
(73) Bristol-Myers Squibb Holdings Ireland Unlimited Company, 6312 Steinhausen, CH
(68) 302788
(54) **N-(2-Chlor-6-methylfenyl)-2-[[6-[4-(2-hydroxyethyl)-1-piperazinyl]-2-methyl-4-pyrimidinyl]amino]-5-thiazolkarboxamid, jeho použití a farmaceutický prostředek s jeho obsahem**
(92) EU/1/06/363/001-015, 22.11.2006
(93) EU/1/06/363/001-015, 22.11.2006, EU
(95) **SPRYCEL-dasatinib, léčivý přípravek**

(22) 08.02.2019
(21) SPC/CZ2013/289
(73) SUGEN, INC., New York, 10017, NY, US
Pharmacia & Upjohn Company LLC, City of Wilmington, County of New Castle, 19801, DE, US
(68) 303705
(54) **Pyrrolem substituovaná 2-indolinonová sloučenina pro použití jako inhibitor proteinkináz a farmaceutická kompozice s jejím obsahem**
(92) EU/1/06/347/001, EU/1/06/347/002, EU/106/347/003, 24.07.2006
(93) EU/1/06/347/001, EU/1/06/347/002, EU/106/347/003, 24.07.2006, EU
(95) **Sutent-sunitinib, léčivý přípravek**

Úřední rozhodnutí a oznámení

MK4A, MK4F

Zánik patentů a autorských osvědčení uplynutím doby platnosti

(11)	(21)	Int.Cl/(51)	(11)	(21)	Int.Cl/(51)
293801	2000-4124	8/C07C 237/46	299113	2000-3957	8/B60R 21/16
298928	2000-4038	8/A61N 5/06	301232	2000-4061	8/A61K 39/29

MK1K

Zániky užitečných vzorů uplynutím doby platnosti

(11)	(21)	(51)	(11)	(21)	(51)
19708	2009-21142	E04B 2/86	27559	2014-30124	A23L 2/02
19733	2009-21147	A23L 1/29	27560	2014-30125	A23L 1/10
20154	2009-21220	C02F 1/46	27561	2014-30126	A23L 1/10
23056	2011-24995	F25B 30/02	27596	2014-30110	H05B 6/02
23057	2011-25000	E01B 35/08	27597	2014-30111	A23C 9/123
23105	2011-25008	F01C 1/344	27598	2014-30117	F23D 14/24
23210	2011-25009	H05B 3/26	27599	2014-30118	F23M 5/00
23616	2011-25007	A47B 97/06	27600	2014-30119	B66D 3/04
23717	2011-25014	G01N 15/08	27994	2014-30101	H02G 3/32
24517	2011-25227	A01N 63/02	28092	2014-30120	H01L 31/04
27555	2014-30095	E04B 1/02	28093	2014-30123	B23K 11/31
27556	2014-30104	G01D 3/032	28261	2014-30102	F24H 1/30
27557	2014-30109	C22C 38/02	28856	2014-30122	B60R 13/04
27558	2014-30114	F01K 25/04			

MK4Q

Zániky práva ze zapsaných průmyslových vzorů uplynutím doby ochrany

(11)	(21)	Int.Cl/(51)	(11)	(21)	Int.Cl/(51)
32058	2003-34900	8/28-03	36212	2013-39714	9/06-07
34403	2008-37564	8/19-08	36255	2013-39712	9/20-02
36110	2013-39709	9/21-01	36286	2013-39711	9/12-08
36211	2013-39713	9/06-07	36299	2013-39699	9/13-02

ND1K

První prodloužení doby platnosti užitečných vzorů

(51) B41C 1/18	(2006.01)	(51) B60H 1/22	(2006.01)
(51) B41N 1/22	(2006.01)	(51) B60H 1/32	(2006.01)
(11) 28239		(11) 28366	
(21) 2015-30973		(21) 2015-31025	
(22) 16.04.2015		(22) 30.04.2015	
(73) LIFLEX s.r.o., Rynoltice, CZ		(73) SOR Libchavy spol. s r.o., Libchavy, CZ	
(54) Fotopolymerová tisková forma		(54) Sdružené klimatizační zařízení, zvláště pro autobus	
(51) F28D 21/00	(2006.01)	(51) G01N 27/27	(2006.01)
(11) 28279		(51) A47G 21/04	(2006.01)
(21) 2015-30985		(11) 28393	
(22) 20.04.2015		(21) 2015-30975	
(73) Česká zemědělská univerzita v Praze, Praha 6- Suchbátka, CZ		(22) 17.04.2015	
(54) Zához zemního tepelného výměníku		(73) TESCO s.r.o., Zlín, CZ	
		(54) Zařízení pro elektronické měření salinity	

- | | |
|---|---|
| (51) B60Q 1/44 (2006.01) | (51) E06B 1/34 (2006.01) |
| (11) 28394 | E06B 1/00 (2006.01) |
| (21) 2015-30999 | B44F 1/00 (2006.01) |
| (22) 22.04.2015 | (11) 28591 |
| (73) Jiskra Pavel, Blatná, CZ | (21) 2015-30913 |
| Jiskra Jiří, Blatná, CZ | (22) 31.03.2015 |
| (54) Brzdové světlo s proměnnou intenzitou | (73) Drncová Jaroslava, Benešov, CZ |
| (51) B60B 35/14 (2006.01) | (54) Sestava s násobným vizuálním účinkem |
| B60B 35/12 (2006.01) | (51) D06F 37/42 (2006.01) |
| B60G 3/20 (2006.01) | D06F 37/28 (2006.01) |
| B60K 1/02 (2006.01) | (11) 28601 |
| B60K 1/00 (2006.01) | (21) 2015-31084 |
| B60K 17/22 (2006.01) | (22) 14.05.2015 |
| B60K 17/30 (2006.01) | (73) Alliance Laundry CE s.r.o., Příbor, CZ |
| B60K 17/32 (2006.01) | (54) Bezpečnostní zařízení pro detekci zajištění dveří pracího bubnu pračky |
| B60K 17/344 (2006.01) | (51) G08B 1/08 (2006.01) |
| (11) 28423 | G06Q 10/00 (2012.01) |
| (21) 2015-30824 | G09F 3/00 (2006.01) |
| (22) 06.03.2015 | E05B 19/24 (2006.01) |
| (73) VOP CZ, s.p., Šenov u Nového Jičína, CZ | (11) 28602 |
| (54) Modul pohonu a řízení robotických kolových vozidel | (21) 2015-31103 |
| (51) B60J 3/00 (2006.01) | (22) 20.05.2015 |
| (11) 28431 | (73) KALTMAYER s.r.o., Praha 4, CZ |
| (21) 2015-30995 | (54) Systém pro zajištění navrácení ztracených klíčů |
| (22) 21.04.2015 | (51) A01K 97/12 (2006.01) |
| (73) TODEX COMPANY SERVICES s.r.o., Brno, CZ | (11) 28635 |
| (54) Sluneční clona vozidel z materiálu EPP a EPS | (21) 2015-31193 |
| (51) E05B 35/14 (2006.01) | (22) 10.06.2015 |
| E05B 19/02 (2006.01) | (73) FLAJZAR, s.r.o., Veselí nad Moravou, CZ |
| E05B 9/10 (2006.01) | (54) Zařízení pro signalizaci záběru ryby na rybářském prutu |
| E05B 27/00 (2006.01) | (51) F21S 8/02 (2006.01) |
| E05B 27/04 (2006.01) | F21S 8/06 (2006.01) |
| (11) 28435 | F21S 4/00 (2006.01) |
| (21) 2015-31131 | F21Y 101/02 (2006.01) |
| (22) 27.05.2015 | (11) 28722 |
| (73) ASSA ABLOY Czech & Slovakia s.r.o., Rychnov nad Kněžnou, CZ | (21) 2015-30956 |
| (54) Klíč pro zámek s válcovou vložkou | (22) 13.04.2015 |
| (51) F01B 19/02 (2006.01) | (73) Šimčík Zbyněk, Žeranovice, CZ |
| F02B 75/36 (2006.01) | (54) Stropní svítidlo |
| (11) 28506 | (51) E01F 8/00 (2006.01) |
| (21) 2015-31202 | (11) 28784 |
| (22) 12.06.2015 | (21) 2015-30962 |
| (73) Färber Dušan, Horšovský Týn, CZ | (22) 14.04.2015 |
| Drahonský Jaroslav, Nýrsko, CZ | (73) ŽPSV a.s., Uherský Ostroh, CZ |
| Kohlбек Václav Ing., Kolinec, CZ | (54) Protihlukový panel s bezpečnostním prvkem nouzového únikového východu |
| (54) Membránový parní motor | (51) A47B 47/00 (2006.01) |
| (51) G01N 27/62 (2006.01) | (11) 28786 |
| G01N 37/00 (2006.01) | (21) 2015-31030 |
| G21H 7/00 (2006.01) | (22) 30.04.2015 |
| H05H 1/00 (2006.01) | (73) KOVONA SYSTEM, a.s., Český Těšín, CZ |
| (11) 28516 | (54) Stavebnicová regálová sestava |
| (21) 2015-30983 | (51) A61K 31/717 (2006.01) |
| (22) 20.04.2015 | A61K 9/08 (2006.01) |
| (73) Ústav fyziky atmosféry AV ČR, v.v.i., Praha 4 Záběhllice, CZ | A61P 15/02 (2006.01) |
| (54) Vícekanálový analyzátor nízkoenergetického plazmatu | A61P 39/00 (2006.01) |
| (51) H02J 11/00 (2006.01) | A61K 8/73 (2006.01) |
| H02J 5/00 (2006.01) | A61K 9/06 (2006.01) |
| (11) 28538 | A61Q 90/00 (2009.01) |
| (21) 2015-31109 | (11) 28787 |
| (22) 20.05.2015 | (21) 2015-31081 |
| (73) Mac Hostaša Tomáš, Praha 8, CZ | (22) 14.05.2015 |
| Hyršl Erik, Praha 1, CZ | (73) AVK Polypharm s.r.o., Praha 1, Nové Město, CZ |
| (54) Elektrická dobíjecí stanice pro elektromobily | (54) Zdravotnický prostředek - lubrikační gel |

- | | |
|--|--|
| (51) A61H 9/00 (2006.01) | (51) G01N 21/65 (2006.01) |
| A61H 37/00 (2006.01) | G01N 33/544 (2006.01) |
| A61H 23/02 (2006.01) | A61K 47/48 (2006.01) |
| A61H 23/04 (2006.01) | C07K 14/36 (2006.01) |
| (11) 28885 | A61K 47/32 (2006.01) |
| (21) 2015-31065 | (11) 29065 |
| (22) 07.05.2015 | (21) 2015-31732 |
| (73) České vysoké učení technické v Praze, Praha 6, Dejvice, CZ | (22) 29.04.2015 |
| (54) Zařízení pro snímání biologických veličin při proceduře vakuově-kompresní terapie nebo počítačově řízené bipolární baroterapie | (73) Univerzita Palackého v Olomouci, Olomouc, CZ |
| | (54) Magnetický kompozit pro účely povrchem zesílené Ramanovy spektroskopie |
| (51) A47B 47/00 (2006.01) | (51) G06F 17/30 (2006.01) |
| (11) 28886 | G06F 17/40 (2006.01) |
| (21) 2015-31069 | (11) 29133 |
| (22) 12.05.2015 | (21) 2015-31823 |
| (73) Kalvoda Martin, Babice nad Svitavou, CZ | (22) 07.05.2015 |
| (54) Systém pro opakovanou stavbu stěn | (73) T-SOFT a.s., Praha 4, CZ |
| (51) D04D 11/00 (2006.01) | (54) Počítačový systém |
| A44C 15/00 (2006.01) | (51) F21V 21/108 (2006.01) |
| A44C 27/00 (2006.01) | F21S 8/06 (2006.01) |
| (11) 28928 | F21S 13/06 (2006.01) |
| (21) 2015-31010 | F21Y 101/00 (2016.01) |
| (22) 27.04.2015 | (11) 29252 |
| (73) Kokešová Patricie, Králův Dvůr, CZ | (21) 2015-30961 |
| (54) Korálky pro navlékání | (22) 14.04.2015 |
| (51) G01S 13/00 (2006.01) | (73) Preciosa Lustry, a.s., Kamenický Šenov, CZ |
| G01S 7/35 (2006.01) | (54) Stropní svítidlo s flexibilními rameny |
| (11) 28993 | (51) F21V 21/108 (2006.01) |
| (21) 2015-31217 | F21S 8/06 (2006.01) |
| (22) 17.06.2015 | F21S 13/06 (2006.01) |
| (73) ERA a.s., Pardubice, Pardubičky, CZ | F21Y 101/00 (2016.01) |
| (54) Systém multistatického přehledového primárního radaru a přijímač jako součást tohoto systému | (11) 29253 |
| (51) G01S 13/00 (2006.01) | (21) 2015-30964 |
| G01S 7/35 (2006.01) | (22) 14.04.2015 |
| (11) 28994 | (73) Preciosa Lustry, a.s., Kamenický Šenov, CZ |
| (21) 2015-31218 | (54) Stropní svítidlo s flexibilními rameny |
| (22) 17.06.2015 | (51) B32B 3/10 (2006.01) |
| (73) ERA a.s., Pardubice, Pardubičky, CZ | B32B 7/02 (2006.01) |
| (54) Systém multistatického přehledového primárního radaru pro detekování a sledování pohybujících se vzdušných, námořních a pozemních objektů a vysílač jako součást tohoto systému | B32B 27/06 (2006.01) |
| | G09F 19/22 (2006.01) |
| (51) F24B 1/02 (2006.01) | B26F 1/00 (2006.01) |
| F24B 5/04 (2006.01) | (11) 29319 |
| (11) 29042 | (21) 2015-30789 |
| (21) 2015-31079 | (22) 25.02.2015 |
| (22) 13.05.2015 | (73) DPC GROUP s. r. o., Bratislava, SK |
| (73) LS KAMNA s.r.o., Strakonice, CZ | (54) Fólie upravená na změnu optických vlastností |
| (54) Kamna na pevná paliva se dvěma spalovacími komorami | (51) A61H 39/08 (2006.01) |
| | A61N 5/06 (2006.01) |
| (51) C11D 13/02 (2006.01) | A61N 5/067 (2006.01) |
| (11) 29055 | (11) 30056 |
| (21) 2015-31071 | (21) 2015-31060 |
| (22) 12.05.2015 | (22) 07.05.2015 |
| (73) Wegschmiedová Miloslava, Děčín, CZ | (73) České vysoké učení technické v Praze, Fakulta biomedicínského inženýrství, Kladno, CZ |
| Petránková Lucie Mgr., Sokolov, CZ | (54) Terapeutický laser |
| Jurinová Ludmila Mgr., Praha 10, CZ | (51) A61H 99/00 (2006.01) |
| (54) Přírodní mýdlo | (11) 30413 |
| | (21) 2015-31063 |
| | (22) 07.05.2015 |
| | (73) České vysoké učení technické v Praze, Praha 6, Dejvice, CZ |
| | (54) Terapeutický laser |

ND1K

Druhé prodloužení doby platnosti užitečných vzorů

- | | |
|---|--|
| (51) F16S 3/00 (2006.01) | (51) B65D 8/22 (2006.01) |
| B61D 25/00 (2006.01) | B65D 8/02 (2006.01) |
| B60J 10/06 (2006.01) | B60P 1/64 (2006.01) |
| B60J 10/02 (2006.01) | A62C 27/00 (2006.01) |
| E06B 1/14 (2006.01) | A62B 31/00 (2006.01) |
| E06B 1/12 (2006.01) | B60P 1/46 (2006.01) |
| B60J 10/27 (2016.01) | B60P 3/14 (2006.01) |
| B60J 10/34 (2016.01) | B60P 1/54 (2006.01) |
| (11) 23736 | (11) 24066 |
| (21) 2012-25713 | (21) 2012-26105 |
| (22) 06.03.2012 | (22) 23.05.2012 |
| (73) Lemfeld Jan, Velký Šenov, CZ | (73) Tauchman SWS s.r.o., Jilemnice, CZ |
| (54) Hliníkový otevřený profil pro vložení pryžových vložek | (54) Víceúčelový nástavbový modul |
| (51) B61D 17/18 (2006.01) | (51) F02C 7/20 (2006.01) |
| E04C 2/24 (2006.01) | F02C 3/073 (2006.01) |
| E04C 2/284 (2006.01) | F01D 5/02 (2006.01) |
| E04B 2/00 (2006.01) | F01D 25/00 (2006.01) |
| B32B 17/02 (2006.01) | (11) 24115 |
| B32B 7/12 (2006.01) | (21) 2012-26253 |
| (11) 23737 | (22) 21.06.2012 |
| (21) 2012-25714 | (73) EKOL spol. s r.o., Brno, CZ |
| (22) 06.03.2012 | (54) Zpevňovací prvek rotoru axiálního kompresoru |
| (73) Lemfeld Jan, Velký Šenov, CZ | |
| (54) Univerzální odlehčený panel | (51) F16L 59/04 (2006.01) |
| (51) E05B 19/10 (2006.01) | (11) 24147 |
| E05B 19/04 (2006.01) | (21) 2012-26004 |
| F16B 17/00 (2006.01) | (22) 04.05.2012 |
| B29C 33/48 (2006.01) | (73) Jícha Filip, Kladno, CZ |
| B29C 45/26 (2006.01) | (54) Ochranný plášť tepelně izolovaného rozváděcího potrubí |
| (11) 23830 | (51) C12C 12/00 (2006.01) |
| (21) 2012-25877 | (11) 24148 |
| (22) 05.04.2012 | (21) 2012-26005 |
| (73) MATOLD s.r.o., Praha 6 – Vokovice, CZ | (22) 04.05.2012 |
| (54) Zámkový klíč s vyměnitelnou plastovou hlavou a zařízením na její výrobu | (73) Budějovický Budvar, národní podnik, České Budějovice, CZ |
| (51) E03F 5/02 (2006.01) | (54) Pasterované kvasnicové pivo nebo nápoj na bázi piva |
| (11) 23957 | (51) A61K 39/112 (2006.01) |
| (21) 2012-25917 | C12N 1/21 (2006.01) |
| (22) 17.04.2012 | (11) 24177 |
| (73) SINEKO Engineering s.r.o., Ostrava - Hrabová, CZ | (21) 2012-26153 |
| (54) Kanalizační šachta | (22) 30.05.2012 |
| (51) A47G 27/02 (2006.01) | (73) Výzkumný ústav veterinárního lékařství, v.v.i., Brno, CZ |
| (11) 23972 | (54) Vakcína pro orální podání hospodářským zvířatům |
| (21) 2012-26058 | (51) F02C 9/16 (2006.01) |
| (22) 16.05.2012 | F01D 9/02 (2006.01) |
| (73) MELNICK KOB, s.r.o., Těrlicko - Horní Těrlicko, CZ | (11) 24234 |
| (54) Variabilně sestavitelný koberec | (21) 2012-26333 |
| (51) C22B 7/04 (2006.01) | (22) 29.06.2012 |
| (11) 23992 | (73) EKOL, spol. s r. o., Brno, CZ |
| (21) 2012-25912 | (54) Zařízení ke změně rozdělení tepelného spádu |
| (22) 16.04.2012 | (51) H01M 8/10 (2006.01) |
| (73) Třinecké železářny, a.s., Třinec, CZ | H01M 8/22 (2006.01) |
| Vysoká škola báňská - Technická univerzita Ostrava, Ostrava-Poruba, CZ | H01M 4/90 (2006.01) |
| (54) Zhutněný materiál s obsahem železa a dalších neželezných kovů v
druhotných surovinách a odpadech ve formě briket nebo pelet | H01M 8/1004 (2016.01) |
| (51) H02G 3/02 (2006.01) | (11) 24317 |
| H02G 3/04 (2006.01) | (21) 2012-25910 |
| H01B 17/56 (2006.01) | (22) 06.04.2012 |
| (11) 24011 | (73) Pliska Jan, Jančí, CZ |
| (21) 2012-25804 | Plisková Eva, Jančí, CZ |
| (22) 23.03.2012 | NWT a.s., Hulín, CZ |
| (73) SITEL, spol. s r.o., Praha, CZ | (54) Palivový článek H2 - O2 s katalyzátorem na bázi Ni, Al2O3, C a Ag |
| (54) Multikanálový prvek | (51) F28F 1/10 (2006.01) |
| | F28D 1/047 (2006.01) |
| | (11) 24318 |
| | (21) 2012-25985 |
| | (22) 02.05.2012 |
| | (73) Thermotip s.r.o., Králův Dvůr, CZ |
| | (54) Teplosměnná trubka a teplosměnný výměník |

(51) **A44B 19/36** (2006.01)
(11) 24366
(21) 2012-25969
(22) 27.04.2012
(73) Coats Opti Germany GmbH, Rhaderfehn, DE
(54) Ukončovací čepička pro konfekcionování dělitelných zdrhovacích uzávěrů

(51) **B60R 9/058** (2006.01)
(11) 24381
(21) 2012-26102
(22) 23.05.2012
(73) ACL Technology s.r.o., Liberec 23 - Doubí, CZ
(54) Montážní spojení podélného střešního nosiče ke střeše nebo postranicím vozidla

(51) **B62D 13/02** (2006.01)
B62D 7/16 (2006.01)
B62D 7/20 (2006.01)
(11) 24451
(21) 2012-26192
(22) 08.06.2012
(73) Hejtmánek Stanislav, Práche, CZ
(54) Transportní vozík s reverzním natáčením přední a zadní nápravy

(51) **B32B 5/02** (2006.01)
B32B 5/26 (2006.01)
A61L 15/64 (2006.01)
A61L 27/58 (2006.01)
A61K 47/10 (2006.01)
A61K 47/14 (2006.01)
B82B 3/00 (2006.01)
B82Y 5/00 (2011.01)

(11) 24705
(21) 2012-25947
(22) 23.04.2012
(73) Hoch Jiří Prof. MUDr. CSc., Praha, CZ
Student Science, s. r. o., Horní Podluží, CZ
(54) Kompozitní resorbovatelné nanomateriály, se strukturou vrstev, zvláště pro chirurgické aplikace

(51) **E05F 15/02** (2006.01)
B60J 5/04 (2006.01)
F15B 13/00 (2006.01)
E05F 15/50 (2015.01)
(11) 24937
(21) 2012-26170
(22) 04.06.2012
(73) Poličské strojírný, a.s., Polička, CZ
(54) Pneumatický obvod ovládání dveří s prvkem pro stav nouze

(51) **A23G 1/32** (2006.01)
A21D 10/04 (2006.01)
A23L 1/29 (2006.01)
A23L 33/00 (2016.01)
(11) 26647
(21) 2012-25929
(22) 19.04.2012
(73) Vyčítalová Monika, Česká Třebová, CZ
(54) Cukrárenský výrobek

ND4Q

(51) 03-01
(11) 36354
(21) 2014-39913
(22) 12.05.2014
(54) Pouzdro na karty

První obnovy doby ochrany průmyslových vzorů

(51) 23-02
(11) 36537
(21) 2014-39898
(22) 29.04.2014
(54) Koupelnové doplňky

ND4Q

(51) 09-04
(11) 32510
(21) 2004-35249
(22) 20.04.2004
(54) Přepavní obal z plastické hmoty

Třetí obnovy doby ochrany průmyslových vzorů

ND4Q

(51) 23-02
(11) 29078
(21) 1999-31609
(22) 12.03.1999
(54) Umyvadlo

Čtvrté obnovy doby ochrany průmyslových vzorů

(51) 07-01
(11) 29119
(21) 1999-31713
(22) 12.05.1999
(54) Táč s hlubokým víkem

PD1K

Převod práv a ostatní změny majitelů užitečných vzorů

(11) 28487
(21) 2015-31026
(73) Vojenský technický ústav, s.p., Praha 9, Kbely, CZ

(11) 29292
(21) 2015-31108
(73) FORMPLAST PURKERT, s.r.o., Bystřec, CZ

Zamítnuté a částečně zamítnuté přihlášky ochranných známek před zveřejněním

Kapitola obsahuje údaje o rozhodnutích o přihláškách ochranných známek, u kterých byly na základě provedeného věcného průzkumu shledány Úřadem důvody pro zamítnutí přihlášky ochranné známky podle ustanovení § 4 nebo 6 zákona č. 441/2003 Sb. Na základě toho Úřad vydal rozhodnutí o zamítnutí přihlášky podle ustanovení § 22 zákona č. 441/2003 Sb., a to pro celý seznam výrobků a služeb nebo pro jeho část. Údaje o výsledku rozhodnutí (zamítnutí přihlášky, částečně zamítnutí přihlášky) jsou uvedeny jako datum právní moci rozhodnutí/výsledek rozhodnutí.

(210) **O-531370**
(540)

SUPER WASH

13.04.2019/NABYTÍ P.M. - ZAMÍTNUTÍ PŘIHLÁŠKY

(210) **O-546839**
(540)

Exekutoři v akci

26.04.2019/NABYTÍ P.M. - ZAMÍTNUTÍ PŘIHLÁŠKY

(210) **O-536857**
(540)



17.04.2019/NABYTÍ P.M. - ZAMÍTNUTÍ PŘIHLÁŠKY

(210) **O-547087**
(540)

MOJE GRAFIKA

05.04.2019/NABYTÍ P.M. - ZAMÍTNUTÍ PŘIHLÁŠKY

(210) **O-548075**
(540)

Spánek jako lék

13.04.2019/NABYTÍ P.M. - ZAMÍTNUTÍ PŘIHLÁŠKY

(210) **O-537349**
(540)



17.04.2019/NABYTÍ P.M. - ZAMÍTNUTÍ PŘIHLÁŠKY

(210) **O-548277**
(540)

**Č E S K Á
H U D E B N Í
A K A D E M I E**

30.04.2019/NABYTÍ P.M. - ZAMÍTNUTÍ PŘIHLÁŠKY

(210) **O-537350**
(540)



17.04.2019/NABYTÍ P.M. - ZAMÍTNUTÍ PŘIHLÁŠKY

(210) **O-548601**
(540)

Autoleasing Litoměřice spol. s r.o.

02.05.2019/NABYTÍ P.M. - ZAMÍTNUTÍ PŘIHLÁŠKY

(210) **O-548778**
(540)



16.04.2019/NABYTÍ P.M. - ZAMÍTNUTÍ PŘIHLÁŠKY

(210) **O-542311**
(540)



28.04.2019/NABYTÍ P.M. - ZAMÍTNUTÍ PŘIHLÁŠKY

(210) **O-549634**
(540)



23.04.2019/NABYTÍ P.M. - ZAMÍTNUTÍ PŘIHLÁŠKY

Zveřejněné přihlášky ochranných známek

(210) **O-547521**
(220) 23.04.2018
(320) 23.04.2018
(511) 37, 42
(540)



- (510) (37) elektroinstalace, montáž, opravy, revize a zkoušky vyhrazených elektrických zařízení, revize elektrických instalací a hromosvodů; (42) stavební projektování, projektování elektrických systémů, projektování, projektování (stavební), projektování ve výstavbě, projektování kancelářských prostor, projektování průmyslových budov, inženýrské a průmyslové projektování, poradenství v oblasti stavebního projektování, plánování a projektování maloobchodních prostor, plánování a projektování obytných čtvrtí, plánování a projektování sportovních zařízení, projektování elektrických zařízení.
- (730) **Znamenáček Pavel Ing.**, nám. lípy svobody 2, Černé Voděrady, 28163, CZ
Znamenáček Jakub Ing., nám. lípy svobody 2, Černé Voděrady, 28163, CZ
- (740) Ing. Pavel Znamenáček, nám. lípy svobody 2, Černé Voděrady, 28163

(210) **O-547523**
(220) 23.04.2018
(320) 23.04.2018
(511) 29, 40, 43
(540)

ROSTĚNICKÝ DIVOČÁK

- (510) (29) maso, ryby, drůbež a zvěřina a výrobky z nich, čerstvé, chlazené a mražené potraviny na bázi masa, ryb, drůbeže a zvěřiny, klobásy, párky, konzervy masové, nasolené potraviny na bázi masa, ryb, drůbeže a zvěřiny, maso konzervované, masové extrakty, masné výrobky tepelně neopracované, masové šťávy (omáčky), šunka, výtahy masové; (40) potravinářská výroba, především zpracování masa; (43) restaurace, restaurace samoobslužné, restaurace podávající pokrmy přes ulici, příprava lahůdek, služby poskytované v restauracích a jiných zařízeních podávající pokrmy a nápoje připravené ke konzumaci, jakož i při prodeji pokrmových specialit.
- (730) **MADE GROUP, a.s.**, Dlouhá 614/10, Praha 1, Staré Město, 11000, CZ
- (740) LEGALE Advokátní kancelář Mimochodek & spol. s r.o., Mgr. Petr Mimochodek, Mánesova 752/10, Praha 2, Vinohrady, 12000

(210) **O-548371**
(220) 02.06.2018
(320) 02.06.2018
(511) 3, 5, 44
(540)

biosalz

- (510) (3) čisticí, prací a mycí přípravky, mýdla, parfumerie (výrobky), vonné oleje, kosmetika a kosmetické přípravky, vlasová kosmetika, zubní pasty, masti (neléčivé), neléčivé ústní spreje, tělové spreje, vše výše uvedené vyjma výrobků, jejichž hlavní složkou nebo účinnou látkou je sůl nebo se jedná o výrobek založený na účincích soli; (5) léčivé čaje, alkohol k léčebným účelům, sirupy pro farmaceutické účely, léčivá pleťová tonika, cukrovinky s léčivými přísadami, žvýkačky pro léčebné účely, vitamínové přípravky, doplňky stravy pro neléčebné účely, masti pro farmaceutické účely, minerální vody k lékařským účelům, farmaceutické přípravky, vitamínové tablety, potravní doplňky a dietetické přípravky, léčivé přísady do krmiv pro zvířata, léčivé potravinové doplňky, doplňky zdravé výživy vyrobené převážně z vitamínů, minerální potravinové doplňky, léčivé spreje, léčivé ústní spreje, nosní spreje pro léčebné účely, vše výše uvedené vyjma výrobků, jejichž hlavní složkou nebo účinnou látkou je sůl nebo se jedná o výrobek založený na účincích soli; (44) lékařské služby, veterinární služby, poradenství v oboru péče o tělo a krásu, péče o čistotu a hygienu zvířat, hygienická a kosmetická péče, vše výše uvedené vyjma služeb, týkajících se soli nebo výrobků, založených na účincích soli.

(730) **JOALIS s.r.o.**, Orlická 2176/9, Praha 3, Vinohrady, 13000, CZ
(740) Mgr. David Müller, Filipova 2016/6, Praha 4, Chodov, 14800

(210) **O-550175**
(220) 31.08.2018
(320) 31.08.2018
(511) 30
(540)



- (510) (30) perník, káva, čaj, kakao a náhražky kávy, rýže, tapioka a ságo, mouka a přípravky vyrobené z obilnin, chléb, pečivo a cukrovinky, produkty určené ke konzumaci v mraženém stavu, cukr, med, melasa, droždí, kypřicí prášek do pečiva, sůl, hořčice, ocet, omáčky (ochucovadla), koření, led (zmražená voda).
- (730) **Rotter Jaroslav**, Levského 3222, Praha 4, 14300, CZ
Svačinová Romana, Levského 3222, Praha 4, 14300, CZ
- (740) Romana Svačinová, Levského 3222, Praha 4, 14300

(210) **O-550646**
(220) 21.09.2018
(320) 21.09.2018
(511) 6, 7, 13, 35, 40
(540)



- (510) (6) obecné kovy a jejich slitiny, rudy, kovové materiály pro stavebnictví a konstrukce, přenosné kovové budovy, drobné kovové železářské výrobky; (7) stroje obráběcí pro kovy a dřevo, CNC stroje obrábějící dřevo a kov pro výrobu 3D dílců, 3D tiskárny, řezací stroje poháněné motorem, motorem poháněné lisovací stroje, stroje na lisování plastu, stroje na lisování dřeva, obráběcí stroje, motorem poháněné nástroje a motorem poháněná nářadí, motory, s výjimkou motorů pro pozemní vozidla, zemědělské nástroje a nářadí, s výjimkou ručních nástrojů a nářadí na ruční pohon; (13) střelné zbraně, munice a střely, výbušniny, ohňostroje; (35) reklama, propagace, řízení obchodní činnosti, obchodní administrativa, kancelářské práce; (40) obrábění kovů, obrábění dřeva, zpracování plastů, zpracování kovů, dřeva a plastů za účelem zakázkové výroby a zakázkové úpravy zbraní a vzduchovek.
- (730) **AirgunRoyal s.r.o.**, Kramperova 1007/3, Praha 4, Kamýk, 14200, CZ

(210) **O-550647**
(220) 21.09.2018
(320) 21.09.2018
(511) 6, 7, 13, 35, 40
(540)



(510) (6) obecné kovy a jejich slitiny, rudy, kovové materiály pro stavebnictví a konstrukce, přenosné kovové budovy, drobné kovové železářské výrobky; (7) stroje obráběcí pro kovy a dřevo, CNC stroje obrábějící dřevo a kov pro výrobu 3D dílců, 3D tiskárny, řezací stroje poháněné motorem, motorem poháněné lisovací stroje, stroje na lisování plastu, stroje na lisování dřeva, obráběcí stroje, motorem poháněné nástroje a motorem poháněná nářadí, motory, s výjimkou motorů pro pozemní vozidla, zemědělské nástroje a nářadí, s výjimkou ručních nástrojů a nářadí na ruční pohon; (13) střelné zbraně, munice a střely, výbušniny, ohňostroje; (35) reklama, propagace, řízení obchodní činnosti, obchodní administrativa, kancelářské práce; (40) obrábění kovů, obrábění dřeva, zpracování plastů, zpracování kovů, dřeva a plastů za účelem zakázkové výroby a zakázkové úpravy zbraní a vzduchovek.

(730) **AirgunRoyal s.r.o.**, Kramperova 1007/3, Praha 4, 14000, CZ

(210) **O-550916**
(220) 04.10.2018
(320) 04.10.2018
(511) 35, 36, 37, 41, 43
(540)



Kongresové centrum
Aldis

(510) (35) reklamní a propagační činnost, administrativa, distribuce propagačních materiálů, servis ekonomických a komerčních informací, pronájem kancelářského zařízení, zajišťování a organizování výstav a veletrhů k reklamním a obchodním účelům, správa obchodních zájmů třetích osob, obstaravatelská a zprostředkovatelská činnost v oblasti reklamy, propagace, v oblasti obchodní administrativy a správy obchodních zájmů třetích osob, organizování komerčních výstav a veletrhů, půjčování kancelářského zařízení a pronájem obchodních stánků; (36) investorská činnost, pronájem nebytových nemovitostí, nebytových prostor a kanceláří, včetně poskytování základních služeb spojených s pronájmem, a to správa nebytových prostor a kanceláří, půjčování nebytových prostor a kanceláří; (37) služby spojené s pronájmem, a to úklid nebytových prostor a kanceláří; (41) činnost vyučovací, výchovná, vzdělávací a zábavní, včetně pořádání specializovaných školení a doškolovacích kurzů, výuky cizích jazyků, pořádání zábavních soutěží, pořádání a zajišťování kulturních festivalů, přehlídek pořádání a zajišťování plesů, tanečních kurzů, zajišťování a organizování kongresů, sympozií a vědeckých setkání, výběrová a konkurzní řízení, sportovní a kulturní aktivity, zábava, rozptýlení a rekreace osob, obstaravatelská činnost v oblasti vyučovací, výchovné, vzdělávací a zábavní činnosti, pořádání kulturních festivalů, výstav ke kulturním a vzdělávacím účelům, plesů, kongresů, sympozií, vědeckých setkání, výběrových řízení, sportovních podniků a dalších společenských akcí v rámci této třídy, nakladatelství a vydavatelství periodik, knih v tištěné a elektronické podobě; (43) služby zajišťující stravování a nápoje, dočasné ubytování, hostinská činnost, gastronomické služby, zásobování potravinami, zajištění dočasného ubytování a rezervace hotelů, provozování cestovní kanceláře v oblasti ubytování a stravování, pronájem židlí, stolů, prostírání a skleněného nádobí.

(591) Barevná

(730) **Aldis, a.s.**, Eliščíno nábřeží 375/1, Hradec Králové, Věkoše, 50003, CZ

(210) **O-551311**
(220) 23.10.2018
(320) 23.10.2018
(511) 4, 7, 9, 35, 36, 37, 38, 40, 41, 42, 45
(540)



(510) (4) elektrická energie; (7) technická zařízení pro výtahy (motory, pohony), výtahy, výtahy jiné než lyžařské vleky, zařízení na ovládání výtahů; (9) zabudovaný operační software, přístroje pro přenos rozhlasového vysílání, přístroje pro přenos televizního vysílání, elektronické vysílací přístroje, hardware na datové komunikace, komunikační modemy, nástroje datové komunikace, nástroje na přenos dat, přijímače na datové komunikace, přístroje na přenos dat, přístroje pro sdělování dat, telefonní modemy, vysílače na přenos dat, zařízení na přenos dat, pobočkové telefonní ústředny, síťové spojovací body pro síť telefonních ústředí, zařízení pro elektronické telefonní ústředny, přístroje a zařízení na kontrolu elektřiny, desky s plošnými spoji pro telekomunikace, počítačový hardware, počítačový software, elektronická zařízení pro ovládání, řízení a komunikaci výtahů; (35) administrativní služby, aktualizace a údržba dat v počítačových databázích, externí obchodní a/nebo administrativní správa společností, fakturace, nábor zaměstnanců, obchodní zprostředkovatelské služby, pomoc při řízení obchodní činnosti, příprava daňových přiznání, sběr údajů do počítačových databází, systematizace údajů do počítačových databází, účetnictví, vedení počítačové evidence; (36) investování peněžních prostředků, makléřské služby, oceňování nemovitostí, pronájem bytů, pronájem kanceláří, pronájem nemovitostí, pronájem sdílených kanceláří, služby realitní kanceláře, správa bytového domu, správa nemovitostí, výběr nájemného, zprostředkování v oblasti nemovitostí, investice do nemovitostí; (37) instalace a opravy výtahů, elektroinstalační práce, opravy nemovitostí, developerská výstavba, investiční výstavba; (38) poskytování komunikačních zařízení prostřednictvím kabelů, poskytování přístupu k telekomunikační infrastruktuře uživatelům třetích stran, poskytování telekomunikačních zařízení, poskytování telekonferenčních zařízení, poskytování telekomunikačních spojení pro datová centra; (40) zakázková montáž elektronických součástek pro komunikační zařízení, zakázková výroba desek plošných spojů, včetně případné následné kompletace výrobků; (41) služby filmového studia, služby nahrávacího studia, televizní zábava; (42) inženýrské služby, serverhosting, serverhousing, pronájem datového centra s poskytnutím jeho infrastruktury jako služby, cloud computing, návrh a vývoj počítačových systémů, návrh systémů pro ukládání dat, poskytování outsourcingových služeb v oblasti informačních technologií, služby v oblasti konfigurace počítačových sítí, služby zabezpečení, ochrany a obnovy v oblasti informačních technologií, konzultace o informačních technologiích, inženýrské služby týkající se navrhování komunikačních systémů, inženýrské služby v oblasti komunikačních technologií, inženýrské služby vztahující se k informačním technologiím, konzultační služby v oblasti telekomunikačního inženýrství, telekomunikační inženýrství, služby v oblasti výzkumu a vývoje, návrh a vývoj telekomunikačních sítí, navrhování desek s elektrickými obvody, navrhování komunikačních systémů, navrhování telekomunikačních zařízení a přístrojů, navrhování a vývoj hardware a software, software jako služba; (45) bezpečnostní služby pro ochranu hmotného majetku a osob.

(730) **TTC ALFA, s.r.o.**, Naskové 1100/3, Praha 5, Košíře, 15000, CZ

(210) **O-551691**
(220) 07.11.2018
(320) 07.11.2018
(511) 41
(540)

Koloběžka Den

(510) (41) produkce sportovních akcí a událostí, organizování sportovních činností a sportovních soutěží, pořádání sportovních akcí, organizování sportovních událostí, pořádání sportovních soutěží a sportovních akcí, organizování sportovních aktivit, organizování sportovních událostí, kulturní aktivity, zábavní služby v oblasti sportu, pořádání sportovních aktivit a soutěží, příprava sportovních akcí, organizace kulturních a zábavních akcí.

(730) **Nadace Jedličkova ústavu**, Na Topolce 1713/1a, Praha 4, Nusle, 14000, CZ

(210) **O-552077**
(220) 23.11.2018
(320) 23.11.2018
(511) 32, 33, 35
(540)

HOUSTON WHISKY

(510) (32) pivo a pivovarnické výrobky, minerální vody, šumivé nápoje, nealkoholické nápoje, šťávy ovocné, sirupy a jiné přípravky k zhotovování nápojů; (33) alkoholické nápoje (s výjimkou piva) pocházející z Houstonu; (35) reklama, marketing a propagační služby, pomoc při řízení obchodní činnosti, obchodní a podnikatelské informace, poradenství v obchodní činnosti, průzkum trhu, předvádění zboží, rady pro spotřebitele, zaslání reklamních materiálů zákazníkům, obchodní zastoupení tuzemských a zahraničních firem, obchodní a podnikatelský informační servis, obchodní poradenské a konzultační služby.

(730) **BARTIDA s.r.o.**, Havelská 500/25, Praha 1, Staré Město, 11000, CZ
(740) Fialová advokátní kancelář, Mgr. Petra Fialová, Vinohradská 1899/112, Praha 3, Vinohrady, 13000

(210) **O-552117**
(220) 26.11.2018
(320) 26.11.2018
(511) 29, 30, 32, 43, 45
(540)

Regal Burger

(510) (29) maso a masné výrobky, drůbež, ne živá, zvěřina, párky, klobásy, salámy, zpracované ryby, vařené a sušené ryby, masové výtažky, hotová vařená jídla obsahující výhradně nebo téměř výhradně maso, hotová vařená jídla obsahující výhradně nebo téměř výhradně drůbež, hotová vařená jídla obsahující výhradně nebo téměř výhradně zvěřinu, vařená jídla obsahující převážně ryby, hamburgery, hovězí hamburgery, hotové zeleninové pokrmy, polévky, zeleninové saláty, ovocné saláty, konzervovaná zelenina, vařená zelenina, sušená zelenina, nakládaná zelenina, konzervované ovoce, zavařené ovoce, vařené ovoce, sušené ovoce, ovocná dřev, bramborové chuťovky, bramborové hranolky; (30) sendviče, plněné sendviče, sýrové sendviče (cheesburgery), sendviče s párkem, hamburgerové sendviče, maso v žemli (hamburger), sendviče s rybím masem, pečivo obsahující zeleninu a maso, pečivo obsahující zeleninu a ryby, pečivo obsahující zeleninu a drůbež, maso, cukrárenské výrobky, pekárenské výrobky, jemné pečivo, koláče, dorty, sušenky, chléb, pečivo, cukrářské výrobky, sladké žemle, zákusky, koláče, ovocné koláče, plněné koláče, koláče s čerstvým ovocem, sladké pečivo s krémem a ovocem, sladké pečivo z listového těsta, slané pečivo (krekry), hotové zákusky (jemné pečivo), cukrovinky, zmrzliny, čokoláda, káva, náhražky kávy, čaj, kakao, kávové nápoje, kakaové nápoje, čokoládové nápoje, omáčky (chuťové přísady), těstoviny; (32) nealkoholické nápoje, ovocné džusy, zeleninové džusy (nápoje), nealkoholické ovocné nápoje, mixované ovocné nebo zeleninové nápoje, esence a příchutě na výrobu nápojů, sirupy pro přípravu nápojů, sirupy pro přípravu limonád, limonády; (43) restaurační (stravovací) služby, rychlé občerstvení (snackbary), bufety, samoobslužné jídelny, samoobslužné restaurace, bistra (služby), služby mobilních restaurací, bary (služby), služby samoobslužných a závodních jídelen, dodávky hotových jídel a nápojů na objednávku (catering), služby pojezdých kaváren v oblasti poskytování jídel a nápojů, kavárny, čajovny, poskytování informací o restauracích, poskytování recenzí restaurací, půjčování židlí, stolů, ubrusů, skleněného nádobí, pronájem barového vybavení, půjčování nádobí, půjčování přístrojů na přípravu jídel, půjčování přístrojů na výdej nápojů, pronájem místností pro konání společenských setkání, konferencí, sjezdů, výstav, seminářů a schůzí; (45) poskytování licencí k duševnímu vlastnictví, udělování licencí pro franšizingové koncepty a odborné poradenství v oblasti franšizingu (právní služby).

(730) **Regal Burger, s.r.o.**, Školská 929/42, Drahovce, 922 41, SK
(740) Šindelka & Lachmannová, advokáti, Mgr. Karel Šindelka, Římská 103/12, Praha 2, Vinohrady, 12000

(210) **O-552118**
(220) 26.11.2018
(320) 26.11.2018
(511) 29, 30, 32, 43, 45
(540)



(510) (29) maso a masné výrobky, drůbež, ne živá, zvěřina, párky, klobásy, salámy, zpracované ryby, vařené a sušené ryby, masové výtažky, hotová vařená jídla obsahující výhradně nebo téměř výhradně maso, hotová vařená jídla obsahující výhradně nebo téměř výhradně drůbež, hotová vařená jídla obsahující převážně ryby, hamburgery, hovězí hamburgery, hotové zeleninové pokrmy, polévky, zeleninové saláty, ovocné saláty, konzervovaná zelenina, vařená zelenina, sušená zelenina, nakládaná zelenina, konzervované ovoce, zavařené ovoce, vařené ovoce, sušené ovoce, ovocná dřev, bramborové chuťovky, bramborové hranolky; (30) sendviče, plněné sendviče, sýrové sendviče (cheesburgery), sendviče s párkem, hamburgerové sendviče, maso v žemli (hamburger), sendviče s rybím masem, pečivo obsahující zeleninu a maso, pečivo obsahující zeleninu a ryby, pečivo obsahující zeleninu a drůbež, maso, cukrárenské výrobky, pekárenské výrobky, jemné pečivo, koláče, dorty, sušenky, chléb, pečivo, cukrářské výrobky, sladké žemle, zákusky, koláče, ovocné koláče, plněné koláče, koláče s čerstvým ovocem, sladké pečivo s krémem a ovocem, sladké pečivo z listového těsta, slané pečivo (krekry), hotové zákusky (jemné pečivo), cukrovinky, zmrzliny, čokoláda, káva, náhražky kávy, čaj, kakao, kávové nápoje, kakaové nápoje, čokoládové nápoje, omáčky (chuťové přísady), těstoviny; (32) nealkoholické nápoje, ovocné džusy, zeleninové džusy (nápoje), nealkoholické ovocné nápoje, mixované ovocné nebo zeleninové nápoje, esence a příchutě na výrobu nápojů, sirupy pro přípravu nápojů, sirupy pro přípravu limonád, limonády; (43) restaurační (stravovací) služby, rychlé občerstvení (snackbary), bufety, samoobslužné jídelny, samoobslužné restaurace, bistra (služby), služby mobilních restaurací, bary (služby), služby samoobslužných a závodních jídelen, dodávky hotových jídel a nápojů na objednávku (catering), služby pojezdých kaváren v oblasti poskytování jídel a nápojů, kavárny, čajovny, poskytování informací o restauracích, poskytování recenzí restaurací, půjčování židlí, stolů, ubrusů, skleněného nádobí, pronájem barového vybavení, půjčování nádobí, půjčování přístrojů na přípravu jídel, půjčování přístrojů na výdej nápojů, pronájem místností pro konání společenských setkání, konferencí, sjezdů, výstav, seminářů a schůzí; (45) poskytování licencí k duševnímu vlastnictví, udělování licencí pro franšizingové koncepty a odborné poradenství v oblasti franšizingu (právní služby).

(730) **Regal Burger, s.r.o.**, Školská 929/42, Drahovce, 922 41, SK
(740) Šindelka & Lachmannová, advokáti, Mgr. Karel Šindelka, Římská 103/12, Praha 2, Vinohrady, 12000

(210) **O-552479**
(220) 12.12.2018
(320) 12.12.2018
(511) 16, 35, 36, 37, 42
(540)



(510) (16) propagační publikace, časopisy a tiskopisy; (35) reklamní služby v oblasti nemovitostí, inzerce komerčních nebo obytných nemovitostí; (36) realitní služby, sdružování nemovitostí, pronájem nemovitostí, správa nemovitostí, investice do nemovitostí, vyhledávání obytných nemovitostí, financování nemovitostí, asistence při koupi nemovitostí, získávání nemovitostí pro druhé, poradenské služby týkající se nemovitostí, služby spojené s správou nemovitostí, služby spojené s nabyváním nemovitostí, konzultační služby týkající se nemovitostí, služby realitní kanceláře v oblasti rezidenčních nemovitostí, služby týkající se odstoupení od pronájmu

nemovitostí, konzultační služby o investicích v oblasti nemovitostí, pomoc při koupi nemovitostí a podílů v nich, výběr a získávání nemovitostí (v zájmu třetích osob); (37) údržba nemovitostí, stavba nemovitostí; (42) navrhování interiérů.

(730) **Invest & Design s.r.o.**, Kaprova 42/14, Praha 1, Staré Město, 11000, CZ

(210) **O-552633**

(220) 19.12.2018

(320) 19.12.2018

(511) 39, 43

(540)

Apartment Club Canada

(510) (39) doprava, balení a skladování zboží, organizování cest, automobilová doprava, doprava, doprava při prohlídkách památek, organizace dopravy pro zájezdy, osobní doprava, parkování automobilů, přeprava, přeprava cestujících, pronájem automobilů, pronájem garáží, pronájem vozidel, rezervace dopravy, zprostředkování dopravy, zprostředkování námořní dopravy, zprostředkování přepravy; (43) služby zajišťující stravování a nápoje, dočasné ubytování, bary, bufety, domovy pro seniory, hotelové služby, jídelny, kavárny, motely, penziony, prázdninové tábory (ubytování a stravování), pronájem jednacích místností, pronájem přechodného ubytování, pronájem stanů, provozování kempů, restaurace, rezervace přechodného ubytování, rezervace ubytování v hotelech, rezervace ubytování v penzionech, služby recepce pro přechodné ubytování, služby ubytovací kanceláře, turistické ubytovny, zajištění stravování.

(730) **Apartment Club Canada s.r.o.**, Lipno nad Vltavou č. p. 25, Lipno nad Vltavou, 38278, CZ

(740) JUDr. Jaroslav Adam, třída Míru 146, Český Krumlov, Latrán, 38101

(210) **O-552638**

(220) 19.12.2018

(320) 19.12.2018

(511) 39

(540)



(510) (39) doprava, balení a skladování zboží, organizování cest, autobusová doprava, automobilová doprava, dodávka zboží, doprava, doprava při prohlídkách památek, doprava zboží, doprovázení cestujících, doručování balíků, kurýrní služby (zprávy nebo zboží), logistika v dopravě, organizace dopravy pro zájezdy, osobní doprava, parkování automobilů, přeprava, přeprava cestujících, pronájem autobusů, pronájem automobilů, pronájem garáží, pronájem parkovacích míst, rezervace dopravy, pronájem vozidel, sdílení automobilů, služby řidičů, stěhovací služby, taxi doprava, zprostředkování dopravy, zprostředkování přepravy.

(591) Barevná

(730) **Grafitový důl Český Krumlov, spol. s r.o.**, Za Nádražím 199, Český Krumlov, Nádražní Předměstí, 38101, CZ

(740) JUDr. Jaroslav Adam, třída Míru 146, Český Krumlov, Latrán, 38101

(210) **O-552798**

(220) 04.01.2019

(320) 04.01.2019

(511) 35, 36, 37, 41, 42, 45

(540)



(510) (35) zprostředkovatelská činnost v oblasti obchodu, export - import a provozování e-shopu - vše s následujícími výrobky: protipožární přípravky, hasicí směsi, navijáky pro hadice, sací dmychadla, čerpadla, protipožární výstroj a výzbroj, protipožární oděvy, hasicí přístroje, proudové usměrňovače, záchranné pásy (postroje), záchranné plachty, ochranné přilby, tlaková zařízení, trysky, proudnice požárních hadic, stabilní hasicí zařízení, požární hadice a savice, hydranty a hydrantové systémy, hadice plátěné, spojovací, ohebné a z textilních materiálů, materiály těsnící, ucpávací a izolační, nátěry izolační a protipožární, reklama, marketing; (36) finanční a pojišťovací služby v oblasti požární ochrany a protipožárních zařízení; (37) opravy, servis, kontrola, instalace, revize a montáž elektrických a elektronických zařízení, strojů, přístrojů a telekomunikačních zařízení, zámečnictví a protipožární izolování, revize a zkoušky tlakových zařízení, nádob na plyny a požárně - bezpečnostních zařízení, kontrola regálů a vázacích prostředků k regálům, zkoušky elektrických zařízení; (41) organizování odborných kurzů, školení, seminářů, symposií a dalších vzdělávacích akcí, vyučování, vzdělávání a lektorská činnost, e-learning - vše v oblasti obsluhy manipulačních vozíků, obsluhy jeřábů a manipulačních plošin, v oblasti poskytování první pomoci, v oblasti požární ochrany, v oblasti koordinace činnosti, bezpečnosti práce a ochrany zdraví při pracovní činnosti, vydávání katalogů v oblasti bezpečnosti práce, ochrany zdraví a požární ochrany; (42) projektová činnost, projektové studie, technické dokumentace a technické návrhy - příprava a vypracování, grafické a kresličské práce, zkoušky elektronických zařízení pro zpracování dat, tvorba směrnic v oblasti bezpečnosti práce, ochrany zdraví a požární ochrany, tvorba dokumentace v oblasti požární ochrany, v oblasti koordinace činnosti v oblasti bezpečnosti práce a ochrany zdraví při pracovní činnosti; (45) poradenská činnost v oblasti bezpečnosti a ochrany zdraví a života při pracovní činnosti, v oblasti bezpečnosti práce a požární ochrany, kontrola bezpečnosti pracovišť, provádění bezpečnostních auditů, outsourcing v oblasti bezpečnosti a ochrany zdraví při práci a v oblasti požární ochrany, technicko - organizační činnost v oblasti požární ochrany.

(730) **Svobodová Michaela**, bratří Čapků 6, Brno, 60200, CZ

Svoboda Tomáš, bratří Čapků 6, Brno, 60200, CZ

(740) Ing. Michal Jupa, patentový zástupce, Na Baních 1385, Praha 5 - Zbraslav, 15600

(210) **O-552831**

(220) 08.01.2019

(320) 08.01.2019

(511) 9, 16, 20, 35, 40, 41

(540)

Anděl Páně

(510) (9) všechny druhy záznamových nosičů včetně CD, DVD, vinylových desek a paměťových karet; (16) tiskoviny, propagační materiály, divadelní programy, manuály, letáky, fotografie, psací potřeby, korekční potřeby; (20) divadelní nábytek, součásti divadelních výprav - nábytkové dekorace; (35) propagace a rozšiřování reklamních materiálů, reklamní činnost, pomoc při provozu obchodu s filmovými a zvukovými součástmi divadelních představení a záznamů konečných děl včetně záznamů, pořádání výstav pro obchodní nebo reklamní účely, přeskupování výrobků uvedených výše ve třídách 9, 16 a 20 pro třetí osoby za účelem umožnit spotřebitelům, aby si tyto výrobky mohli snadněji prohlížet a nakupovat (kromě jejich přepravy); (40) zakázková výroba dekorací, divadelního a filmového nábytku; (41) zábava, kulturní, výchovné a vzdělávací aktivity - umělecká tvorba, pronájem zvukových nahrávacích zařízení, pronájem osvětlovacích zařízení pro divadla a televizní studia, pronájem zařízení filmové techniky, pronájem audionahrávek, pronájem divadelních a filmových dekorací a nábytku, pronájem koncertních sálů a sálů, pronájem divadelních sálů, pronájem kinosálů, živá představení, psaní scénářů, výroba divadelních, filmových a jiných kulturních představení, filmová

produkce, předprodej vstupenek, pořádání reprezentačních a jiných kulturních akcí, soutěží, festivalů, výstav v tuzemsku i zahraničí, plánování a organizování večírků, koncertní činnost, organizování a vedení seminářů, činnost nahrávacích studií, taneční kurzy, dabing, estrády, organizování plesů, půjčování audiozařízení, tvorba rozhlasových a televizních programů, skládání hudby, umělecká agentura (kromě obchodního managementu výkonných umělců), výroba zvukových a zvukově obrazových záznamů, vydavatelská a nakladatelská činnost.

(730) **Hudební divadlo v Karlíně**, Křížkova 283/10, Praha 8, Karlín, 18600, CZ

(210) **O-552869**

(220) 08.01.2019

(320) 08.01.2019

(511) 30, 35, 40

(540)

LÁZEŇSKÉ OPLATKY

Sladký pozdrav
z Třeboně

(510) (30) oplatky, lázeňské oplatky, trojhránkové oplatky, trvanlivé pečivo, čokoládové a nečokoládové cukrovinky, sušenky, suchary, keksy; (35) zprostředkovatelské služby v oblasti obchodu s výrobky uvedenými výše ve třídě 30, poradenství v obchodní činnosti; (40) zakázková výroba lázeňských oplatků a trojhránků.

(730) **Jílková Božena**, Dr. Veselého 1008, Luhačovice, 76326, CZ

(740) Ing. Zdeněk Kučera, Dlouhá 207 (P.O.Box 92), Slušovice, 76315

(210) **O-552870**

(220) 08.01.2019

(320) 08.01.2019

(511) 30, 35, 40

(540)

LÁZEŇSKÉ TROJHRÁNKY

Nejsladší dárek
z Třeboně

(510) (30) oplatky, lázeňské oplatky, trojhránkové oplatky, trvanlivé pečivo, čokoládové a nečokoládové cukrovinky, sušenky, suchary, keksy; (35) zprostředkovatelské služby v oblasti obchodu s výrobky uvedenými výše ve třídě 30, poradenství v obchodní činnosti; (40) zakázková výroba lázeňských oplatků a trojhránků.

(730) **Jílková Božena**, Dr. Veselého 1008, Luhačovice, 76326, CZ

(740) Ing. Zdeněk Kučera, Dlouhá 207 (P.O.Box 92), Slušovice, 76315

(210) **O-552981**

(220) 15.01.2019

(320) 15.01.2019

(511) 35, 36, 45

(540)

ak ■ ■ ■ kadlubiec
■ ■ ■ starzyk
■ ■ ■ a partneři

(510) (35) informace (obchodní nebo podnikatelské -), komerční informace a rady pro spotřebitele (spotřebitelská poradna), obchodní a průmyslové podniky (pomoc při řízení -), obchodní činnost (pomoc při řízení), obchodní činnost (poradenství v -), obchodní management a podnikové poradenství, obchodní nebo podnikatelské informace (poskytování -), obchodní nebo podnikatelské poradenství (profesionální -), poradenství (odborné obchodní -), poradenství při vedení podniků, styky s veřejností; (36) daňové odhady (služby), finanční analýzy, finanční informace, finanční poradenství, úschova cenností, úschovní služby, úschova v bezpečnostních schránkách; (45) činnost advokátní kanceláře, duševní vlastnictví (licence -), duševní vlastnictví (konzultační služby v oblasti -), mimosoudní řešení sporů, monitorování práv duševního vlastnictví pro právní poradenské účely, poradenství v oblasti duševního vlastnictví, právní průzkum, právní (komerční služby), služby vypracování právních dokumentů, zprostředkovatelství (mediace), výkon advokacie a služby s tím spojené.

(591) Barevná

(730) **Advokátní kancelář Kadlubiec, Starzyk a partneři, s.r.o.**, Husova 401, Třinec, Staré Město, 73961, CZ

(210) **O-552998**

(220) 15.01.2019

(320) 15.01.2019

(511) 32, 35

(540)

CHAMPI

(510) (32) nealkoholické nápoje; (35) maloobchod a velkoobchod, maloobchodní zásilkové služby, vše týkající se nealkoholických nápojů, velkoobchodní prodej nealkoholických nápojů, maloobchodní prodej nealkoholických nápojů, reklamní, marketingové a propagační služby.

(730) **MAMS s.r.o.**, Jiráskova 730/95, Šlapanice, 66451, CZ

(210) **O-553128**

(220) 21.01.2019

(320) 21.01.2019

(511) 3, 5, 6, 8, 9, 10, 12, 18, 21, 25, 31, 35, 37, 39, 40, 41

(540)

EQS

(510) (3) kosmetika pro koně, přípravky pro péči o zvířata, čistící, odmašťovací, lešticí a konzervační prostředky pro výrobky pro jezdecký sport; (5) dezinfekční přípravky, vitamínové, minerální a doplňkové krmivo pro zvířata, dietetické, farmaceutické a veterinární výrobky pro zvířata; (6) ostruhy, udidla, třmeny a další kovové výrobky pro jezdecký sport, vše v rámci této třídy; (8) nástroje a příslušenství na střihání zvířat; (9) počítačové programy a software a zařízení dat pro jezdecký sport, jezdecké helmy; (10) lékařské a veterinární nástroje a přístroje, detekční podsedlová dečka, ortopedické potřeby pro lidi a zvířata; (12) samostatná a přípojná vozidla pro přepravu koní; (18) sedlářské výrobky pro jezdecký sport, kožené výrobky pro jezdecký sport, výrobky pro jezdecký sport z imitace kůže, biče, čelenky pro koně, postroje, jezdecká sedla, deky pro koně včetně terapeutických, podložky pod sedla, ohlávky, kufry a cestovní tašky, chrániče hlavy (masky) pro koně, chrániče na kopyta, chrániče na nohy pro koně, potřeby pro jezdecký sport, vše v rámci této třídy; (21) kartáče, hřebeny, mycí houby, hřebelka a další čistící výrobky v rámci této třídy; (25)

jezdecká obuv, textilní výrobky pro jezdecký sport, a to jezdecké rukavice, jezdecké čepice, jezdecké kalhoty, jezdecká trička, jezdecké mikiny, jezdecké bundy, jezdecké vesty, jezdecké pláště apod; (31) krmiva pro zvířata; (35) agenturní služby zaměřené na propagaci sportovních činností a osobností, grafická úprava pro reklamní účely, služby předvádění výrobků a vystavování zboží, organizace, obsluha a sledování věrnostních programů pro zákazníky, maloobchodní a velkoobchodní prodej výše uvedených výrobků ve třídách 3, 5, 6, 8, 9, 10, 12, 18, 21, 25 a 31, maloobchodní a velkoobchodní prodej realizovaný prostřednictvím internetového obchodu s výše uvedenými výrobky ve třídách 3, 5, 6, 8, 9, 10, 12, 18, 21, 25 a 31, pojiždné prodejny objednávkových katalogů, propagační činnost a inzerce v oblasti jezdeckého sportu, maloobchodní a velkoobchodní služby v oblasti vybavení pro jezdecký sport, konkrétně pasování sedla na míru koni i jezdců; (37) praní, čištění a údržba vybavení pro koně, tkanin, textilií, kůže a výrobků z nich; (39) doprava a přeprava zvířat a zboží; (40) označování, personalizace, potisk a vyšívání oděvů, jezdeckého vybavení, vybavení pro koně, reklamních a propagačních předmětů, zpracování textilních, kožených a kovových materiálů, zakázková výroba sedel a postrojů; (41) vzdělávací a školicí služby, pronájem vybavení pro jezdecký sport.

(730) **EQUISERVIS, spol. s r. o.**, Obchodní 977/2, Rudná, 25219, CZ

(210) **O-553142**

(220) 22.01.2019

(320) 22.01.2019

(511) 12, 37

(540)



(510) (12) veškerá pozemní, vzdušná a vodní vozidla, příslušenství a náhradní díly automobilů, zejména navijáky, pružiny, tlumiče, pérování, nástavby vozidel, diferenciály, nárazníky, rámy; (37) opravy a úpravy motorových vozidel.

(730) **WINCHGURU s.r.o.**, Švermova 498, Sedlčany, 26401, CZ

(210) **O-553231**

(220) 24.01.2019

(320) 24.01.2019

(511) 36

(540)



(510) (36) finanční a úvěrové služby, finanční služby pro nákup vozidel, finanční služby pro nákup nemovitostí, finanční poradenské služby, finanční služby, zejména vyrovnávání dluhů.

(730) **Zoxo Financial s.r.o.**, Guldenerova 547/4, Plzeň, Východní Předměstí, 32600, CZ

(740) Mgr. Petr Vlach, Guldenerova 547/4, Plzeň, Východní Předměstí, 32600

(210) **O-553320**

(220) 29.01.2019

(320) 29.01.2019

(511) 36, 41, 44, 45

(540)



(510) (36) pronájem bytů, správa bytového domu, výběr nájemného; (41) poskytování a zprostředkování vzdělávání, zábavných, kulturních a společenských činností; (44) domy s pečovatelskou službou, péče o seniory, poskytování a zprostředkování sociálních a pečovatelských služeb, ošetrovatelských a zdravotnických služeb, terapeutických služeb, fyzioterapie, rehabilitace, lékařských služeb, péče o hygienu a krásu, kadeřnických služeb, manikúry, masážních služeb; (45) doprovod osob (sociální služby), pomoc při zvládnání běžných úkonů péče o vlastní osobu (sociální služby), služby poskytování společnosti seniorům a zdravotně postiženým osobám, sociální služby a poradenství, zajišťování potřeb domácnosti (sociální služby).

(591) Barevná

(730) **PROGERO s.r.o.**, Jiráskova 456, Mnichovice, 25164, CZ

(740) Bc. Zuzana Šimralová, Dolní Jirčany 242e, Psáry, 25244

(210) **O-553396**

(220) 31.01.2019

(320) 31.01.2019

(511) 16, 41

(540)

terénní učitelka

(510) (16) manuály, příručky, učební pomůcky (kromě přístrojů); (41) akademie, dálkové vzdělávání, informace o vzdělávání, klubové služby, koučink, poradenství pro volbu povolání (vzdělávací služby), pořádání a vedení seminářů, pořádání a vedení osobních vzdělávacích fór, pořádání a vedení workshopů, soukromá výuka, školení, školní vzdělávání, výuka, vzdělávací služby, vzdělávací služby poskytované asistenty zaměřenými na zvláštní potřeby.

(730) **Dočkalová Petra Mgr.**, Dobenínská 911, Náchod, 54701, CZ

(210) **O-553501**

(220) 05.02.2019

(320) 05.02.2019

(511) 16, 35, 40

(540)



(510) (16) papír a lepenka, tiskárenské výrobky, potřeby pro knižní vazby, fotografie, papírenské zboží, lepidla pro papírenství nebo domácnost, materiál pro umělce, štetce, psací stroje a kancelářské potřeby (vyjímaje nábytek), učební a vyučovací pomůcky s výjimkou přístrojů, plastické obaly (nezařazené do jiných tříd), tiskařské typy, štočky; (35) propagační činnost, reklama, pomoc při řízení obchodní činnosti, obchodní administrativa, kancelářské práce; (40) tiskařské služby, digitální tisk, služby výroby tiskovin, dokončovací tiskařské práce.

(591) Barevná

(730) **dum tisku s.r.o.**, Hvězdoslavova 614/16, Ústí nad Labem, 40003, CZ

(210) **O-553516**
(220) 05.02.2019
(320) 05.02.2019
(511) 30, 39, 43
(540)



(510) (30) baozi (plněné pařené bochánky), hotová jídla na bázi nudlí, jarní závitky, jiaozi (plněné knedlíčky), ramen (japonská polévka na bázi nudlí), sushi, sójová omáčka, vermiceli (nudle); (39) kurýrní služby; (43) bary, bufety, jídelny, kavárny, restaurace, samoobslužné restaurace, samoobslužné jídelny, zajištění stravování.
(591) Barevná
(730) **Wanlida Euro s.r.o.**, Pod Harfou 938/40, Praha 9, 19000, CZ

(210) **O-553531**
(220) 06.02.2019
(320) 06.02.2019
(511) 3, 8
(540)



(510) (3) přípravky pro čištění, leštění, odmašťování a broušení nehtů, brusný papír a brusný smirkový papír na nehty, papírové pilníky na nehty, krémy a oleje na nehtovou kůži, krémy na ruce, odlakovače nehtů, laky na nehty, gely na nehty, umělé nehty, vata, vatové tampóny, třpytky na nehty, filtry na nehty, ozdobné nálepky na nehty, lepidla pro úpravu umělých nehtů, přípravky na změkčení nehtové kůžičky; (8) soupravy na manikúru a pedikúru, smirkové pilníky na nehty, pilníky na nehty, pinzety, nůžky, nůžky na nehtovou kůžičku, leštičky na nehty (elektrické a neelektrické), kleštičky na nehtovou kůži, kleštičky na nehty, kleště na nehty (elektrické a neelektrické), elektrické manikúrní soupravy.
(730) **Moroziuk Inna**, Průběžná 604, Milovice, Mladá, 28923, CZ
(740) Macek and Partners, Mgr. Jiří Macek, Sázavská 751/16, Praha 2, Vinohrady, 12000

(210) **O-553565**
(220) 06.02.2019
(320) 06.02.2019
(511) 16
(540)



(510) (16) papír a lepenka, tiskárenské výrobky, potřeby pro vazbu knih, fotografie, papírnické zboží a kancelářské potřeby s výjimkou nábytku, lepidla pro kancelářské potřeby nebo pro domácnost, potřeby pro rýsování a kreslení a potřeby pro umělce malířské štětce, instruktážní a výukové materiály, plastové archy, fólie a sáčky pro balení a obaly, tiskařské typy, štočky.
(591) Barevná
(730) **PIERO s.r.o.**, Lidická 700/19, Brno, 60200, CZ

(210) **O-553566**
(220) 07.02.2019
(320) 07.02.2019
(511) 16, 32, 41
(540)

RYCHLÉ ŠPUNTY - FLY

(510) (16) tiskoviny, reklamní propagační a informační materiály, etikety, obaly papírové a z plastů jinde neuvedené, obaly a tašky z papíru a plastů; (32) piva, minerální vody, šumivé nápoje a jiné nápoje nealkoholické, nápoje a šťávy ovocné, sirupy a jiné přípravky k zhotovování nápojů; (41) výchova, školení (formace), zábava, sportovní a kulturní aktivity.
(730) **CHATEAU LEDNICE GROUP, a.s.**, Nejdecká 714, Lednice, 69144, CZ
(740) **RETROPATENT s.r.o.**, Dobiášova 1246/29, Liberec, Liberec VI-Rochlice, 46006

(210) **O-553583**
(220) 07.02.2019
(320) 07.02.2019
(511) 3, 5, 10, 18, 20, 21, 24, 25, 28, 35
(540)



(510) (3) přípravky pro osobní hygienu a kosmetické přípravky, prací a čistící prostředky, a to kosmetika, vlasové vody, éterické oleje a jejich směsi, vonné oleje, koupelové oleje, koupelové pěny, masážní rostlinné oleje, parfémové vody, přírodní kosmetika, ubrousky pro nemluvnata a batolata, čistící ubrousky pro dámskou intimní hygienu, vlhké ubrousky k hygienickým a kosmetickým účelům, neléčivé krémy, šampony, sprchové gely, opalovací krémy, balzámy (neléčivé), vatové tampóny pro kosmetické účely, hygienické přípravky jako toaletní potřeby; (5) absorpční výrobky pro osobní hygienu, farmaceutické přípravky a přírodní léčiva, a to léčivé krémy, hojivé masti, léčivé balzámy; (10) pomůcky na krmení a dudlíky, potřeby pro kojení, dětské lahve, lahve pro uchování mateřského mléka, odsávačky mateřského mléka, sací lahve pro děti, savičky (kojenecké lahve), kousací kroužky, prsní kloboučky, digitální teploměry pro lékařské účely, monitory dechu, lžičky na léky pro kojence zabraňující rozlití, odsavače hlenů, inhalátory, pomůcky na čištění uší, nosní odsávačky; (18) dětská zavazadla, Postroje na nošení dětí, Vaky na nošení dětí, Závěsná nosítka na nošení dětí, sedačky na záda na nošení dětí; (20) nábytek, lůžkoviny, matrace, polštáře a podušky, dětské ohrádky, židle pro děti, přebalovací podložky, cestovní dětské postýlky, košíky na přenášení dětí, koše na spaní, plastové vaničky, těhotenské a kojící polštáře, poporodní polštáře, polohovací klíny a podložky, zábrany, mantinely, dětská chodítka, koše, krycí podložky na matrace; (21) pomůcky a nádoby pro domácnost a kuchyň, kuchyňské náčiní a nádobí, dětské přenosné vaničky, dětské nočníky, hřebeny, kartáče, kartáčky, kartáče na láhve a dudlíky, mycí houby, kartáčky na zuby, koše na pleny, kyblíky na koupání, stojany na přenosné dětské vaničky, lehátka do vaničky, sedátka do vany; (24) textilní výrobky pro děti, a to dětské ložní prádlo, povlaky na matrace, povlaky na polštáře, dětské přikrývky, dětské textilie pro koupelny (s výjimkou oděvů), spací vaky, spací pytle, sítky proti hmyzu, zavinovačky, přebalovací podložky (textilní), textilní podložky do kočárků; (25) oděvy, pokrývky hlavy; (28) hračky, hry a žertovné předměty; (35) prodej výše uvedených výrobků ve třídách 3 až 28.
(730) **BABY CENTRUM s.r.o.**, Bratranců Veverkových 1200, Pardubice - Zelené Předměstí, CZ
(740) **Jindyne s.r.o.**, společnost patentových zástupců, U Statku 77, Mnichovo Hradiště, Hněvousice, 29501

(210) **O-553601**

(220) 07.02.2019

(320) 07.02.2019

(511) 3, 5, 9, 35, 38, 44

(540)

ALENSA

(510) (3) čisticí prostředky a vonné přípravky, přípravky pro péči o pleť, oči a nehty; (5) dezinfekční a antiseptické přípravky, farmaceutické přípravky a přírodní léčiva, čisticí roztoky pro lékařské použití, léčebné přípravky na výplach očí, náplasti, obvazový materiál; (9) brýle, sluneční brýle a kontaktní čočky, crazy kontaktní čočky, pomůcky na ochranu očí; (35) obchodní analýzy, průzkum a informační služby, reklamní, marketingové a propagační služby, obchodní služby a informace pro spotřebitele, elektronické obchodní služby, a to poskytování informací o výrobcích prostřednictvím telekomunikačních sítí k reklamním a prodejním účelům; (38) počítačová komunikace a přístup k internetu; (44) služby zdravotní péče, služby péče o hygienu a krásu, informační služby týkající se brýlí, slunečních brýlí a kontaktních čoček, poradenství, konzultace a informace v oboru kontaktních čoček, korekce zraku a léčby očí.

(730) **ALENSA, s.r.o.**, Stružky 1326, Praha 9, Kyje, 19800, CZ

(740) JUDr. Adam Gajdoš advokát, Seifertova 455/17, Praha 3, Žižkov, 13000

(210) **O-553603**

(220) 07.02.2019

(320) 07.02.2019

(511) 36

(540)

m

(510) (36) bankovníctví, zejména burzovní kotace, daňové odhady, dluhové poradenství, důvěrník, elektronický převod peněžních prostředků, faktoring, financování formou koupě na splátky, finanční analýza, finanční hodnocení (pojištění, bankovníctví, finanční hodnocení nabídek k poptávkám (RFP), finanční hodnocení nabídek pro účast ve výběrových řízeních, finanční informace, finanční oceňování, finanční poradenství, finanční posouzení nákladů na vývoj, finanční řízení, finanční služby v oblasti likvidace podniků, finanční služby ve formě zprostředkování celního odbavení, finanční sponzoring, finanční zúčtovací střediska, finanční zúčtování clearing, hodnocení nákladů, hypoteční bankovníctví, informace o pojištění, investování peněžních prostředků, kapitálové investice, leasingové financování, makléřské služby, makléřství, obchodování s akciemi a dluhopisy, obchodování s cennými papíry, oceňování, online bankovníctví organizování peněžních sbírek, ověřování šeků, penzijní fondy, podílové fondy, pojistně-matematické služby, poradenství v oblasti pojištění, poskytování bezpečnostních schránek, poskytování finančních informací prostřednictvím webových stránek, poskytování jistoty, poskytování slev v zapojených provozovnách jiných osob pomocí členských karet, pronájem bytů, pronájem farem, pronájem kanceláří (nemovitosti), pronájem nemovitostí, pronájem sdílených kanceláří, provozování zastavárny, půjčky (financování), půjčky na splátky, půjčky se zástavou, služby agentury vymáhající pohledávky, služby realitní kanceláře, služby týkající se průzkumu v oblasti financí, služby bytovací kanceláře (byty), služby úvěrové kanceláře, směňování peněžních prostředků, spořitelní služby, správa bytového domu, správa nemovitostí, svěřenectví, úschova cenností, uzavírání námořního pojištění, uzavírání pojištění, uzavírání úrazového pojištění, uzavírání zdravotního pojištění, uzavírání životního pojištění, výběr nájemného, vydávání kreditních karet, výplata důchodů, vystavování cestovních šeků, vystavování hodnotných poukázek, zajištění, zajištění financování stavebních projektů zpracování plateb debetní kartou, zprostředkování emisních povolenek, zprostředkování pojištění, zprostředkování v oblasti nemovitostí.

(730) **Kala Tomáš**, Prodloužená 259, Pardubice, 53009, CZ

(210) **O-553627**

(220) 08.02.2019

(320) 08.02.2019

(511) 35, 38, 41, 42

(540)



SuperPress!cz
ČTĚTE, VYHDĚJTE, STUDUJTE
ON LINE

(510) (35) aktualizace a údržba dat v počítačových databázích, aktualizace a údržba údajů v rejstřících, indexace webových stránek pro obchodní nebo reklamní účely, online reklama v počítačové síti, optimalizace návštěvnosti webových stránek, optimalizace vyhledávačů pro účely podpory prodeje, poskytování obchodních informací prostřednictvím webových stránek, poskytování online tržiště pro kupující a prodejce zboží a služeb, propagace, reklama, sběr údajů do počítačových databází, sestavování katalogů informací pro obchodní či reklamní účely, systematizace údajů do počítačových databází, šíření reklamních materiálů, vedení počítačové evidence, zpracování textu; (38) komunikace po síti optických vláken, komunikace prostřednictvím počítačových terminálů, poskytování přístupu do databází, přenos digitálních souborů, přenos zpráv a obrázků pomocí počítačů, streaming dat; (41) akademie (vzdělávání), dálkové vzdělávání, elektronické publikování (DTP), informace o rekreaci, informace o vzdělávání, informace o zábavě, knihovnické služby, online vydávání elektronických knih a časopisů, poskytování elektronických publikací online bez možnosti stažení, služby reportérů (zpravodajství), soukromá výuka, školení, vydávání knih, vydávání textů, s výjimkou reklamních, výuka, vzdělávací služby, zábava; (42) cloud computing, digitalizace dokumentů (skenování), externí zálohování dat, platforma jako služba (PaaS), počítačové programování, poskytování informací o počítačových technologiích a programování prostřednictvím webových stránek, provozování internetových vyhledávačů, převod dat nebo dokumentů z fyzických nosičů na elektronická média, software jako služba (SaaS), technické psaní, tvorba počítačového softwaru, údržba počítačového softwaru, ukládání elektronických dat, umělecký design, vytváření a navrhování webových katalogů informací pro jiné osoby (služby v oblasti informačních technologií), vývoj softwaru v rámci softwarového publikování.

(591) Barevná

(730) **SPGroup a.s.**, Masarykovo nábřeží 235/28, Praha 1, Nové Město, 11000, CZ

(740) Advokátní kancelář Belha, Vacík & spol., s.r.o., Mgr. David Belha, náměstí Jiřího z Poděbrad 1382/2, Praha 2, Vinohrady, 12000

(210) **O-553629**

(220) 08.02.2019

(320) 08.02.2019

(511) 35, 38, 41

(540)

BLUE RADIO
here and now

(510) (35) rozhlasová reklama, marketing, cílený marketing, aktualizace reklamních materiálů, online reklama v počítačové síti, optimalizace návštěvnosti webových stránek, PPC reklama, prezentace výrobků v komunikačních médiích pro účely maloobchodu, pronájem reklamního času v komunikačních médiích, propagace, psaní reklamních textů, psaní scénářů pro reklamní účely, reklama, vydávání reklamních textů; (38) rozhlasové vysílání, radiokomunikace, bezdrátové vysílání, komunikace po síti optických vláken, komunikace prostřednictvím počítačových terminálů, přenos zpráv a obrázků pomocí počítačů, streaming dat, zaslání zpráv; (41) výroba rozhlasových a televizních programů, rozhlasová zábava, hudební produkce, poskytování hudby online bez možnosti stažení, služby reportérů (zpravodajství), vzdělávací služby, dálkové vzdělávání, elektronické publikování (DTP), informace o rekreaci, informace o vzdělávání,

informace o zábavě, pořádání a vedení konferencí, pořádání a vedení kongresů, pořádání a vedení osobních vzdělávacích fór, pořádání a vedení seminářů, pořádání a vedení symposií, pořádání a vedení workshopů (školení), pořádání soutěží (vzdělávacích nebo zábavných), zábava.

(591) Barevná

(730) **BenScio s.r.o.**, Janáčkovo nábřeží 1153/13, Praha 5, Smichov, 15000, CZ

(740) Advokátní kancelář Belha, Vacíř & spol., s.r.o., Mgr. Petr Vacíř, náměstí Jiřího z Poděbrad 1382/2, Praha 2 - Vinohrady, 12000

(210) **O-553630**

(220) 08.02.2019

(320) 08.02.2019

(511) 35, 38, 41

(540)



(510) (35) televizní reklama, marketing, cílený marketing, aktualizace reklamních materiálů, online reklama v počítačové síti, optimalizace návštěvnosti webových stránek, PPC reklama, prezentace výrobků v komunikačních médiích pro účely maloobchodu, pronájem reklamního času v komunikačních médiích, propagace, psaní reklamních textů, psaní scénářů pro reklamní účely, reklama, telemarketing, vydávání reklamních textů, výroba reklamních filmů, výroba teleshoppingových programů; (38) televizní vysílání, bezdrátové vysílání, komunikace po síti optických vláken, komunikace prostřednictvím počítačových terminálů, přenos videa na objednávku, přenos zpráv a obrázků pomocí počítačů, streaming dat, zaslání zpráv; (41) výroba rozhlasových a televizních programů, obrazové zpravodajství, poskytování televizních programů bez možnosti stažení prostřednictvím videa na objednávku, služby reportérů (zpravodajství), televizní zábava, výroba filmů, s výjimkou reklamních, vzdělávací služby, dálkové vzdělávání, elektronické publikování (DTP), filmová distribuce, filmové projekce, informace o rekreaci, informace o vzdělávání, informace o zábavě, nahrávání videokazet, pořádání a vedení konferencí, pořádání a vedení kongresů, pořádání a vedení osobních vzdělávacích fór, pořádání a vedení seminářů, pořádání a vedení symposií, pořádání a vedení workshopů (školení), pořádání soutěží (vzdělávacích nebo zábavných), poskytování filmů bez možnosti stažení prostřednictvím videa na objednávku, režie filmů, s výjimkou reklamních filmů, zábava.

(591) Barevná

(730) **BenScio s.r.o.**, Janáčkovo nábřeží 1153/13, Praha 5, Smichov, 15000, CZ

(740) Advokátní kancelář Belha, Vacíř & spol., s.r.o., Mgr. Petr Vacíř, náměstí Jiřího z Poděbrad 1382/2, Praha 2 - Vinohrady, 12000

(210) **O-553697**

(220) 11.02.2019

(320) 11.02.2019

(511) 5, 31

(540)

NEFERTITI

(510) (5) potravní doplňky pro zvířata, dentální přípravky a potřeby pro zvířata; (31) potrava pro domácí zvířata.

(730) **Pauš Roman**, Julia Fučíka 209, Vysoká Pec, 43159, CZ

(740) artpatent, advokátní kancelář s.r.o., Mgr. Tomáš Bejček advokát, Dukelských hrdinů 976/12, Praha 7, Holešovice, 17000

(210) **O-553715**

(220) 12.02.2019

(320) 12.02.2019

(511) 35, 36, 45

(540)



(510) (35) reklamní služby poskytované prostřednictvím internetu v oblasti nemovitostí, bannerová reklama, marketing nemovitostí, sběr a systemizace informací do počítačových databází, inzerce komerčních a obytných nemovitostí, příprava a pořádání dražeb nemovitostí, výstavy komerční nebo reklamní (organizované -), organizování obchodních nebo reklamních akcí, šíření reklamních, marketingových a propagačních materiálů; (36) finanční služby a odhady, finanční převody a transakce a platební služby, financování nemovitostí, pronájem nemovitostí a majetku, správa nemovitostí, pojištění nemovitostí (realit), oceňování a odhady nemovitostí, poradenství v oblasti majetku (nemovitostí), poradenské služby v oblasti oceňování nemovitostí, služby realitní kanceláře; (45) příprava právních dokumentů, služby právní pomoci.

(591) Barevná

(730) **MakléřkyCZ s.r.o.**, Minoritská 473/10, Brno, 60200, CZ

(740) Ing. Yveta Vinklerová, Mojžírovo náměstí 2993/13, Brno, Královo Pole, 61200

(210) **O-553757**

(220) 13.02.2019

(320) 13.02.2019

(511) 9, 16, 35, 38, 41

(540)



(510) (9) data, informace a databáze, nahrané zvukové a zvukově-obrazové záznamy, vše na elektronických, magnetických, optických a jiných nosičích v rámci třídy 9 nebo v elektronických, datových, informačních a telekomunikačních sítích, elektronická periodika a knihy, stahovatelné počítačové programy, počítačový software, stahovatelné multimediální aplikace, přístroje pro zpracování dat; (16) tiskoviny všeho druhu, noviny, časopisy, periodika, knihy, učebnice, učební pomůcky s výjimkou přístrojů, křížovky, katalogy, papírenské zboží, fotografie, plakáty, samolepky, pohlednice, programy a informační letáky, vstupenky, katalogy, tištěné nosiče informací a záznamů všeho druhu v rozsahu této třídy; (35) inzertní činnost, reklamní a propagační činnost, marketing, prezentace výrobků a služeb v komunikačních médiích pro účely maloobchodu, pronájem reklamních ploch na Internetu, prodej po telefonu výše uvedených výrobků ve třídě 9 a 16, telemarketing (nikoliv prodej), podpora prodeje, analýzy nákladů a cen, obchodní průzkumy, zajišťování předplatného novin a časopisů, průzkum trhu, průzkum veřejného mínění, komerční informace a rady pro spotřebitele, služby v oblasti srovnávání cen, distribuce reklamních materiálů, organizování akcí, výstav, prodejních trhů a přehlídek pro obchodní, propagační a reklamní účely, organizace spotřebitelských soutěží reklamního charakteru zaměřených zejména na podporu prodeje, vyhlášení výsledků soutěží reklamního charakteru zaměřených zejména na podporu prodeje, organizace spotřebitelských soutěží - v rámci této třídy, spotřebitelská anketa, propagace výherce soutěže či ankety; (38) přenos zpráv a informací, komunikace, šíření elektronických periodik a knih, vše prostřednictvím počítačů, elektronických, počítačových, datových a telekomunikačních sítí (zejména prostřednictvím Internetu), poskytování přístupu k databázím, informační služby na Internetu, provozování internetových portálů, poskytování internetových diskusních fór; (41) výchovná, vzdělávací a zábavná činnost, sportovní a kulturní aktivity,

organizování sportovních, vzdělávacích a zábavných soutěží, obrazové a textové zpravodajství, vydavatelská činnost, vydávání elektronických knih a časopisů on-line, poskytování on-line elektronických publikací (bez možnosti stažení), provozování her on-line, nahrávání a vydávání zvukových a zvukově-obrazových záznamů, poskytování informací o možnostech zábavy, rekreace a rozptýlení, o výchově, vzdělávání a sportu, pořádání a realizace workshopů, pořádání přednášek, pořádání festivalů pro kulturní, zábavní, vzdělávací a školící účely, pořádání výstav pro kulturní, zábavní a vzdělávací účely.

- (591) Barevná
(730) **CZECH NEWS CENTER a.s.**, Komunardů 1584/42, Praha 7, Holešovice, 17000, CZ

(210) **O-553760**

- (220) 13.02.2019
(320) 13.02.2019
(511) 12, 35, 37
(540)

Nesca®

(510) (12) vozidla, dopravní prostředky pozemní, vzdušné nebo vodní; (35) reklamní agentura, propagační činnost, pomoc při řízení obchodní činnosti, obchodní administrativa, kancelářské práce, propagační publikace - rozšiřování, obchodní informace, inzerece reklamní, reklamní texty (psaní), reklama on-line, aktualizace reklamních materiálů, výstavy - organizování výstav na pomoc obchodu a výstav reklamních, služby a poradenství v obchodní činnosti v oboru motorových vozidel, malo-velkoobchod s motorovými vozidly (nové i ojeté), zprostředkování prodeje s motorovými vozidly (nové i ojeté); (37) autoservisy, opravy vozidel, dopravních prostředků pozemních, vzdušných i vodních, instalační služby týkající se vozidel, dopravních prostředků vzdušných i vodních.

- (730) **Nesvadba Martin**, Česká 665, Liberec, Liberec XXV-Vesec, 46312, CZ
(740) **RETROPATENT s.r.o.**, Dobiášova 1246/29, Liberec, Liberec VI-Rochlice, 46006

(210) **O-553766**

- (220) 13.02.2019
(320) 13.02.2019
(511) 20, 21, 28
(540)

silesia story

(510) (20) sochy, figurky, umělecké předměty vyrobené z materiálů jako dřevo, vosk, sádra nebo umělá hmota, zahrnuté v této třídě, nábytek a bytové zařízení; (21) sochy, figurky, plakety a medaile umělecké a dekorativní předměty vyrobené z materiálů jako porcelán, terakota nebo sklo, zahrnuté v této třídě, částečně zpracované sklo, domácí náčiní k úklidu, nádobí, kuchyňské náčiní, kosmetické a toaletní potřeby; (28) sportovní potřeby a vybavení, hry, hračky a žertovné předměty, ozdoby pro slavnostní příležitosti, přístroje a zařízení pro zábavné parky a hřiště.

- (730) **MEPAC CZ, s.r.o.**, Nebory 547, Třinec, 73961, CZ

(210) **O-553772**

- (220) 13.02.2019
(320) 13.02.2019
(511) 9, 35, 37
(540)

E | S | T

(510) (9) přístroje, nástroje a kabely pro oblast elektřiny, elektrické a elektronické prvky, nabíjecí stanice pro elektromobily, galenitové krystalové detektory

pro použití v elektronice, magnety, magnetizéry a demagnetizéry, elektromagnetické cívky, software pro webové aplikace a servery, software pro elektronické obchodování a platby, informační technologie a audiovizuální, multimediální a fotografické přístroje, vysílací elektronky, elektronické tunery, elektro-optické spojky, elektronická komunikační zařízení, elektronické mikrofonní rozbočovače, elektronická telekomunikační zařízení, vysílače elektronických signálů, elektronické jednotky na přenos audiosignálů, bezdrátové elektronické pořadníky se zvukovou signalizací, transpondéry vybavené systémy pro elektronické platby ve vozidle, vysílače pro přenos elektronických signálů, bezpečnostní, zabezpečovací, ochranná a signalizační zařízení; (35) obchodní zprostředkovatelské služby a obchodní informace pro spotřebitele, maloobchod a velkoobchod s výše uvedenými výrobky ve tř. 9; (37) elektroinstalace, elektroinstalace budov pro telekomunikační přenos, elektroinstalace v kancelářích pro přenos dat.

- (591) Barevná
(730) **Elektro-System-Technik s.r.o. /E.S.T. s.r.o./**, Pod Pekárnami 338/12, Praha 9, Vysočany, 19000, CZ
(740) **MACH LEGAL**, advokátní kancelář s.r.o., JUDr. Tomáš Mach Ph.D., Viktora Huga 377/4, Praha 5, Smíchov, 15000

(210) **O-553774**

- (220) 13.02.2019
(320) 13.02.2019
(511) 6, 17, 19, 21, 37, 40
(540)

GLASIO

(510) (6) obecné kovy a jejich slitiny, kovové stavební materiály, kovové konstrukce, kovové kabely a dráty, kovové trubky a sloupy kovové potřeby zámečnické a klempířské; (17) materiály těsnící, ucpávací a izolační, zejména sklo a skleněná vlákna na izolaci a skleněná izolační vlna, polotovary z plastických hmot ke zpracování, zejména plastické hmoty ve fóliích, blocích, tyčích a trubkách, plastové trubky, kaučuk, guma azbest, slída a výrobky z těchto materiálů, akustické materiály zařazené v této třídě; (19) stavební materiály nekovové, zejména akustické materiály všeho druhu obsažené v této třídě, zejména zvukoabsorpční prvky určené k obkladu stěn, stropů a podlah, podhledové systémy, protihlukové bariéry, kmitající panely, RPG difusory, transparentní rezonátory protihlukových stěn, přírodní a umělé kámen, tvárnice, cihly, panely, dlaždice, obkládačky, betonové zboží, cement, vápno, sádra, písek, štěrk, asfalt, přenosné domy, stavební části krbů, komíny, výrobky z plastických hmot určené především pro stavebnictví v rámci této třídy, zejména plastové profily všeho druhu, plastová okna, plastové dveře, plastové světlíky a jiné plastové výplně stavebních otvorů, dřevěná okna a dveře, minerální akustické materiály, nekovové stavební konstrukce, dřevěné, betonové, skleněné a plastové protihlukové stěny, hliněné protihlukové vály, stavební sklo; (21) sklo všeho druhu zařazené v této třídě, včetně skla surového a opracovaného, porcelán a majolika, pomůcky a nádoby pro domácnost a kuchyň; (37) stavebnictví, opravy a instalační služby, a to montáže oken, dveří, světlíků a jiných výplní stavebních otvorů, stavební činnosti spojené s prostorovou stavební akustikou, zařizování interiérů, především z hlediska požadavků na akustiku, realizace protihlukových opatření, odhlučňování strojů a přístrojů, ozvučování a odhlučňování vnitřních a venkovních prostorů a prostranství, poradenská činnost v oblasti stavebnictví a stavební akustiky; (40) zpracování a úprava materiálů, a to skla všeho druhu, týkající se především akustických vlastností těchto materiálů.

- (730) **AVETON s.r.o.**, Krátkého 211/2, Praha 9, Vysočany, 19000, CZ
(740) Advokátní a patentová kancelář, JUDr. Aleš Zábřeh, Na Beránce 2, Praha 6, 16000

(210) **O-553775**
(220) 13.02.2019
(320) 13.02.2019
(511) 30, 40, 43
(540)



DOS MUNDOS

(510) (30) káva, čaj, kakao a jejich náhražky; (40) pražení a zpracování kávy; (43) kavárna.
(730) **Dos Mundos s.r.o.**, Žerotínova 1663/59, Praha 3, Žižkov, 13000, CZ

(210) **O-553787**
(220) 14.02.2019
(320) 14.02.2019
(511) 6, 16, 17, 19, 20, 24, 27
(540)

ALFISTICK

(510) (6) kovové dlaždice, obklady stěn (kovové), lepicí nástěnné dekorace z obecného kovu; (16) lepicí nástěnné dekorace z papíru, obtisky jako dekorace, papírenské zboží s lepicí fólií; (17) izolační dlaždice, lepicí pásy, proužky, pásy a fólie; (19) dlaždice na stěny (nekovové) pro stavebnictví, nekovové obklady stěn, opracovaný přírodní kámen, dlaždice z přírodního kamene, krycí panely na stěnové panely, dřevěné dlaždice, dřevěné obklady, keramické dlaždice, koupelnové dlaždice (nekovové), mozaikové dlaždice na stěny, průsvitné nekovové dlaždice, skleněné dlaždice; (20) zrcadlové dlaždice, lepicí nástěnné dekorace ze dřeva nebo vosku, samolepicí výstavní panely; (24) textilní tapety, tapety a závěsy na stěnu (textilní), ozdoby na stěny z textilu; (27) obklady a krytiny pro stěny a stropy, korkové dlaždice, stěnové obklady z papíru, tapety na stěnu s výjimkou textilních, vinylové tapety, závěsné dekorace na stěnu, ne z textilních materiálů.
(730) **ALFI Corp., s.r.o.**, Provozní 5492/3, Ostrava, Třebovice, 72200, CZ
(740) Ing. Pavel Nádvorník s.r.o., Klínová 620/1, Ostrava, Hulváky, 70900

(210) **O-553789**
(220) 14.02.2019
(320) 14.02.2019
(511) 16, 35, 41
(540)

FACILITYMANAGER
CZECH MAGAZINE

(510) (16) papírové nosiče informací všeho druhu, zejména časopisy, publikace, plakáty, letáky, noviny, tiskárenské výrobky, fotografie, papírenské zboží, kancelářské potřeby; (35) inzertní, reklamní a propagační činnost, poskytování pomoci při provozu obchodu, obstaravatelská, zprostředkovatelská činnost v oblasti obchodu s výrobky uvedenými ve třídě 16, marketing, obchodní administrativa, kancelářské práce; (41) vydavatelská a nakladatelská činnost, zejména vydávání knih a časopisů.
(730) **WPremium event, s.r.o.**, Jana Masaryka 281/28, Praha 2, Vinohrady, 12000, CZ

(210) **O-553802**
(220) 15.02.2019
(320) 15.02.2019
(511) 32, 33, 35, 36, 41, 43
(540)

Severka MOST

(510) (32) pivo, nealkoholické nápoje; (33) alkoholické nápoje (s výjimkou piva); (35) inzertní a reklamní činnost; (36) pojišťovnictví a peněžnictví; (41)

výchovná a zábavní činnost; (43) stravování a podávání nápojů, dočasné ubytování.
(730) **Venclíček Bohumil Ing., J. A. Komenského 514/20, Most, 43401, CZ**

(210) **O-553803**
(220) 15.02.2019
(320) 15.02.2019
(511) 32, 33, 35, 41
(540)

**DYCKY
MOST!**

(510) (32) pivo, nealkoholické nápoje; (33) alkoholické nápoje (s výjimkou piva); (35) inzertní a reklamní činnost; (41) výchovná a zábavní činnost.
(730) **Venclíček Bohumil Ing., J. A. Komenského 514/20, Most, 43401, CZ**

(210) **O-553813**
(220) 15.02.2019
(320) 15.02.2019
(511) 29, 40, 43
(540)

POLIČAN ORIGINAL Z POLICE 1977

(510) (29) maso, ryby, drůbež a zvěřina a výrobky z nich, čerstvé, chlazené a mražené potraviny na bázi masa, ryb, drůbeže a zvěřiny, klobásy, párky, konzervy masové, nasolené potraviny na bázi masa, ryb, drůbeže a zvěřiny, maso konzervované, masové extrakty, masné výrobky tepelně neopracované, masové šťávy (omáčky), šunka, výtažky masové; (40) potravinářská výroba, především zpracování masa; (43) restaurace, restaurace samoobslužné, restaurace podávající pokrmy přes ulici, příprava lahůdek, služby poskytované v restauracích a jiných zařízeních podávajících pokrmy a nápoje připravené ke konzumaci, jakož i při prodeji pokrmových specialit.
(730) **Pejskar & spol., spol. s r.o.**, Dlouhá 614/10, Praha 1, Staré Město, 11000, CZ
(740) LEGALE Advokátní kancelář Mimochoдек & spol. s r.o., Mgr. Petr Mimochoдек, Mánesova 752/10, Praha 2, Vinohrady, 12000

(210) **O-553816**
(220) 15.02.2019
(320) 15.02.2019
(511) 29, 40, 43
(540)

POLIČAN ORIGINAL Z POLICE 1978

(510) (29) maso, ryby, drůbež a zvěřina a výrobky z nich, čerstvé, chlazené a mražené potraviny na bázi masa, ryb, drůbeže a zvěřiny, klobásy, párky, konzervy masové, nasolené potraviny na bázi masa, ryb, drůbeže a zvěřiny, maso konzervované, masové extrakty, masné výrobky tepelně neopracované, masové šťávy (omáčky), šunka, výtažky masové; (40) potravinářská výroba, především zpracování masa; (43) restaurace, restaurace samoobslužné, restaurace podávající pokrmy přes ulici, příprava lahůdek, služby poskytované v restauracích a jiných zařízeních podávajících pokrmy a nápoje připravené ke konzumaci, jakož i při prodeji pokrmových specialit.
(730) **Pejskar & spol., spol. s r.o.**, Dlouhá 614/10, Praha 1, Staré Město, 11000, CZ
(740) LEGALE Advokátní kancelář Mimochoдек & spol. s r.o., Mgr. Petr Mimochoдек, Mánesova 752/10, Praha 2, Vinohrady, 12000

(210) **O-553818**

(220) 15.02.2019

(320) 15.02.2019

(511) 29, 40, 43

(540)

POLIČAN ORIGINAL 1977

(510) (29) maso, ryby, drůbež a zvěřina a výrobky z nich, čerstvé, chlazené a mražené potraviny na bázi masa, ryb, drůbeže a zvěřiny, klobásy, párky, konzervy masové, nasolené potraviny na bázi masa, ryb, drůbeže a zvěřiny, maso konzervované, masové extrakty, masné výrobky tepelně neopracované, masové šťávy (omáčky), šunka, výtahy masové; (40) potravinářská výroba, především zpracování masa; (43) restaurace, restaurace samoobslužné, restaurace podávající pokrmy přes ulici, příprava lahůdek, služby poskytované v restauracích a jiných zařízeních podávajících pokrmy a nápoje připravené ke konzumaci, jakož i při prodeji pokrmových specialit.

(730) **Pejskar & spol., spol. s r.o.**, Dlouhá 614/10, Praha 1, Staré Město, 11000, CZ

(740) LEGALE Advokátní kancelář Mimochodek & spol. s r.o., Mgr. Petr Mimochodek, Mánesova 752/10, Praha 2, Vinohrady, 12000

(210) **O-553820**

(220) 15.02.2019

(320) 15.02.2019

(511) 29, 40, 43

(540)

POLIČAN ORIGINAL 1978

(510) (29) maso, ryby, drůbež a zvěřina a výrobky z nich, čerstvé, chlazené a mražené potraviny na bázi masa, ryb, drůbeže a zvěřiny, klobásy, párky, konzervy masové, nasolené potraviny na bázi masa, ryb, drůbeže a zvěřiny, maso konzervované, masové extrakty, masné výrobky tepelně neopracované, masové šťávy (omáčky), šunka, výtahy masové; (40) potravinářská výroba, především zpracování masa; (43) restaurace, restaurace samoobslužné, restaurace podávající pokrmy přes ulici, příprava lahůdek, služby poskytované v restauracích a jiných zařízeních podávajících pokrmy a nápoje připravené ke konzumaci, jakož i při prodeji pokrmových specialit.

(730) **Pejskar & spol., spol. s r.o.**, Dlouhá 614/10, Praha 1, Staré Město, 11000, CZ

(740) LEGALE Advokátní kancelář Mimochodek & spol. s r.o., Mgr. Petr Mimochodek, Mánesova 752/10, Praha 2, Vinohrady, 12000

(210) **O-553831**

(220) 16.02.2019

(320) 16.02.2019

(511) 35, 42

(540)



(510) (35) vedení účetnictví, daňové konzultace (účetnictví), účetnictví, kontrola účetnictví, vedení obchodního účetnictví; (42) stavební projektování, technické projektové plánování v oboru inženýrství, provádění technických projektových studií pro stavební projekty, příprava zpráv vztahujících se k technickým projektovým studiím pro stavební projekty, poradenské služby v oblasti projektování výrobků, inženýrské služby.

(591) Barevná

(730) **ENERGOPROJEKTA plan s.r.o.**, Dluhonská 1350/43, Přerov, Přerov I-Město, 75002, CZ

(210) **O-553838**

(220) 18.02.2019

(320) 18.02.2019

(511) 2, 6, 9, 17, 19, 35, 37, 38, 39, 41, 42

(540)

řemeslník21

(510) (2) nátěry (barvy), ochranné povrchové nátěry (barvy); (6) kovové stavební a konstrukční materiály a prvky, kovové střešní materiály, kovové plechy,

okapové roury, okapní žlaby na střechy kovové; (9) počítačový software, počítačový software umožňující vyhledávání dat, počítačový software pro mobilní telefony, mobilní aplikace ke stažení pro přenos informací, interaktivní počítačové systémy, nástroje datové komunikace, systémy zpracování dat, nástroje pro účetnictví, instruktážní manuály v elektronické podobě; (17) izolace, izolace proti chladu, izolace tepelné, izolační desky, izolační nátěry, izolační pásy, izolační pásy, izolační plst', izolační tepelný materiál, izolační sloučeniny proti vlhkosti, izolační tkaniny ze skleněné vlny, fólie kovové izolační; (19) nekovové stavební a konstrukční materiály a prvky, nekovové konstrukce a přenosné stavební prvky, nátěrové hmoty (stavební materiál), střešní materiály (nikoliv kovové), střešní krytina (nekovová), plst' pro stavebnictví, výrobky z břidlicové střešní krytiny; (35) cenové analýzy, cenové nabídky na zboží a služby, cenové srovnávání, tvorba nákladových analýz, vyhledávání dat v počítačových souborech (pro třetí osoby), systemizace informací do počítačových databází, služby v oblasti získávání obchodních kontraktčních partnerů, průzkum trhu, počítačové zpracování informací, reklama a propagace, reklama (on line) na počítačové komunikační síti, on-line inzerce, poskytování obchodních informací rovněž prostřednictvím internetu, kabelových sítí nebo jiných forem datového přenosu, prezentace zboží a služeb, odborné obchodní poradenství; (37) stavebnictví a demolice staveb, izolování staveb, zámečnictví (opravy), klempířství, pokrývačské služby (práce), opravy střech, rekonstrukce střech, montáže lešení, pronájem stavebních strojů a přístrojů, montáž podlahových krytín, stavební dozor, stavební služby, poradenské služby ve stavebnictví; (38) poskytování přístupu k elektronické online síti za účelem vyhledávání informací, interaktivní telekomunikační služby, elektronický přenos dat, přenos a šíření informací a dat přes počítačové sítě a internet, informační přenos přes elektronické komunikační sítě; (39) doprava a přeprava; (41) vydávání instruktážních manuálů, zajištění instruktážních kurzů, vydávání textů (jiných než reklamních), vydávání časopisů včetně elektronických, poskytování on-line publikací, nahrávání a produkce zvukových záznamů, audiovizuální ukázkové prezentace; (42) poradenství v oboru stavebnictví (návrhy, projekty), inženýrské služby, konzultace odborné týkající se návrhu interiéru bytových prostor, rozpočtování staveb, technické poradenské služby vztahující se ke stavebnictví, stavební projektování, konzultační a poradenské služby v oblasti technologií, stavební návrhy, tvorba software, vývoj řešení pro aplikace počítačového softwaru, konzultace v oblasti počítačového softwaru, poskytování internetových vyhledávačů s možností specifického vyhledávání, vývoj softwaru, programování a implementace softwaru, vývoj aplikací k počítačovým programům, konzultační služby v oblasti informačních technologií (IT), navrhování webových portálů.

(730) **Coleman S.I., a.s.**, Smetanova 1484, Vsetín, 75501, CZ

(740) Ing. Pavel Nádvořík s.r.o., Klínová 620/1, Ostrava, Hulváky, 70900

(210) **O-553839**

(220) 18.02.2019

(320) 18.02.2019

(511) 2, 6, 9, 17, 19, 35, 37, 38, 39, 41, 42

(540)

řemeslník21

(510) (2) nátěry (barvy), ochranné povrchové nátěry (barvy); (6) kovové stavební a konstrukční materiály a prvky, kovové střešní materiály, kovové plechy, okapové roury, okapní žlaby na střechy kovové; (9) počítačový software, počítačový software umožňující vyhledávání dat, počítačový software pro mobilní telefony, mobilní aplikace ke stažení pro přenos informací, interaktivní počítačové systémy, nástroje datové komunikace, systémy zpracování dat, nástroje pro účetnictví, instruktážní manuály v elektronické podobě; (17) izolace, izolace proti chladu, izolace tepelné, izolační desky, izolační nátěry, izolační pásy, izolační pásy, izolační plst', izolační tepelný materiál, izolační sloučeniny proti vlhkosti, izolační tkaniny ze skleněné vlny, fólie kovové izolační; (19) nekovové stavební a konstrukční materiály a prvky, nekovové konstrukce a přenosné stavební prvky, nátěrové hmoty (stavební materiál), střešní materiály (nikoliv kovové), střešní krytina (nekovová), plst' pro stavebnictví, výrobky z břidlicové střešní krytiny; (35) cenové analýzy, cenové nabídky na zboží a služby, cenové srovnávání, tvorba nákladových analýz, vyhledávání dat v počítačových souborech (pro třetí osoby), systemizace informací do počítačových databází, služby v

oblasti získávání obchodních kontrakčních partnerů, průzkum trhu, počítačové zpracování informací, reklama a propagace, reklama (on line) na počítačové komunikační síti, on-line inzerce, poskytování obchodních informací rovněž prostřednictvím internetu, kabelových sítí nebo jiných forem datového přenosu, prezentace zboží a služeb, odborné obchodní poradenství; (37) stavebnictví a demolice staveb, izolování staveb, zámečnictví (opravy), klempířství, pokrývačské služby (práce), opravy střech, rekonstrukce střech, montáže lešení, pronájem stavebních strojů a přístrojů, montáž podlahových krytin, stavební dozor, stavební služby, poradenské služby ve stavebnictví; (38) poskytování přístupu k elektronické online síti za účelem vyhledávání informací, interaktivní telekomunikační služby, elektronický přenos dat, přenos a šíření informací a dat přes počítačové sítě a internet, informační přenos přes elektronické komunikační sítě; (39) doprava a přeprava; (41) vydávání instruktážních manuálů, zajištění instruktážních kurzů, vydávání textů (jiných než reklamních), vydávání časopisů včetně elektronických, poskytování on-line publikací, nahrávání a produkce zvukových záznamů, audiovizuální ukázkové prezentace; (42) poradenství v oboru stavebnictví (návrhy, projekty), inženýrské služby, konzultace odborné týkající se návrhu interiérů bytových prostor, rozpočtování staveb, technické poradenské služby vztahující se ke stavebnictví, stavební projektování, konzultační a poradenské služby v oblasti technologií, stavební návrhy, tvorba software, vývoj řešení pro aplikace počítačového softwaru, konzultace v oblasti počítačového softwaru, poskytování internetových vyhledávačů s možností specifického vyhledávání, vývoj softwaru, programování a implementace softwaru, vývoj aplikací k počítačovým programům, konzultační služby v oblasti informačních technologií (IT), navrhování webových portálů.

(591) Barevná

(730) **Coleman S.J., a.s.**, Smetanova 1484, Vsetín, 75501, CZ

(740) Ing. Pavel Nádvorník s.r.o., Klínová 620/1, Ostrava, Hulváky, 70900

(210) **O-553892**

(220) 18.02.2019

(320) 18.02.2019

(511) 41, 43

(540)



(510) (41) zábava, pobavení, uvádění hudebních představení, uvádění živých zábavních akcí, realizace živých vystoupení, informace o možnostech zábavy, rezervace míst na zábavní akce, služby rezervace a vydávání vstupenek na akce; (43) restaurace, restaurační a barové služby, gastronomické služby, firemní akce (poskytování jídel a nápojů), hotelové restaurační služby, podávání jídel a nápojů hostům v restauracích, podávání alkoholických nápojů, pohostinství (služby), pořádání banketů, pořádání svatebních recepcí (potraviny a nápoje), poskytování informací vztahujících se k přípravě jídel a nápojů, příprava jídel, služby týkající se přípravy jídel a nápojů, rezervace v restauracích (služby), služby ochutnávky vín (zajištění nápojů), zajišťování jídel v hotelích, zásobování (catering), služby v oblasti hotelového cateringu, služby dodávání jídel k okamžité spotřebě, delikatesy (restaurace), bary, bistra (služby), bufety, denní bary (v restauraci, hotelu), kavárny (služby).

(730) **ENTRÉE Gastronomy, s.r.o.**, Riegerova 390/25, Olomouc, 77200, CZ

(740) AK Jan Bárta s.r.o., advokátní kancelář, JUDr. Jan Bárta, Kaprova 42/14, Praha 1, Staré Město, 11000

(210) **O-553893**

(220) 18.02.2019

(320) 18.02.2019

(511) 41, 43

(540)

ENTRÉE RESTAURANT

(510) (41) zábava, pobavení, uvádění hudebních představení, uvádění živých zábavních akcí, realizace živých vystoupení, informace o možnostech zábavy, rezervace míst na zábavní akce, služby rezervace a vydávání vstupenek na akce; (43) restaurace, restaurační a barové služby,

gastronomické služby, firemní akce (poskytování jídel a nápojů), hotelové restaurační služby, podávání jídel a nápojů hostům v restauracích, podávání alkoholických nápojů, pohostinství (služby), pořádání banketů, pořádání svatebních recepcí (potraviny a nápoje), poskytování informací vztahujících se k přípravě jídel a nápojů, příprava jídel, služby týkající se přípravy jídel a nápojů, rezervace v restauracích (služby), služby ochutnávky vín (zajištění nápojů), zajišťování jídel v hotelích, zásobování (catering), služby v oblasti hotelového cateringu, služby dodávání jídel k okamžité spotřebě, delikatesy (restaurace), bary, bistra (služby), bufety, denní bary (v restauraci, hotelu), kavárny (služby).

(730) **ENTRÉE Gastronomy, s.r.o.**, Reigerova 390/25, Olomouc, 77200, CZ

(740) AK Jan Bárta s.r.o., advokátní kancelář, JUDr. Jan Bárta, Kaprova 42/14, Praha 1, Staré Město, 11000

(210) **O-553911**

(220) 20.02.2019

(320) 20.02.2019

(511) 25, 32, 33, 35, 40, 41, 43

(540)

DYCKY MOST!

(510) (25) oděv, obuv a kloboučnické zboží; (32) pivo, nealkoholické nápoje; (33) alkoholické nápoje; (35) inzertní a reklamní činnost, (filmová reklama, reklama v časopisech, venkovní reklama, rozhlasová reklama, televizní reklama, reklama na oděvu); (41) výchovná a zábavní činnost (večírky, diskotéky, párty, projekce filmů); (41) výchovná a zábavní činnost (večírky, diskotéky, párty, projekce filmů); (40) zakázková výroba a potisk triček, čepic, ponožek, výroba piva, výroba alkoholických nápojů; (43) podávání piva a alkoholických nápojů.

(730) **Vencíček Bohumil Ing., J.A.** Komenského 514/20, Most, 43401, CZ

(210) **O-553929**

(220) 20.02.2019

(320) 20.02.2019

(511) 45

(540)



(510) (45) poskytování služeb v oblasti bezpečnosti a ochrany zdraví při práci, technicko-organizační činnost v oblasti požární ochrany, vše v rámci této třídy.

(591) Barevná

(730) **Vestita BOZP s.r.o.**, Kateřinská 2137, Česká Třebová, 560 02, CZ

(210) **O-553932**

(220) 20.02.2019

(320) 20.02.2019

(511) 6, 19, 40

(540)



(510) (6) kovové dveře, zárubně, okna; (19) dřevěné a plastové dveře, zárubně, okna; (40) zpracování dřeva a jeho úprava, obrábění, truhlářské práce, impregnace a povrchová úprava, vše týkající se zejména výroby oken, dveří a zárubní.

(730) **European Property Group, a.s.**, Cejl 494/25, Brno, Zábřovice, 60200, CZ

(740) Traplová Hakr Kubát, advokátní a patentová kancelář, Mgr. Jana Šuranová Traplová, advokátka, Přístavní 531/24, Praha 7, Holešovice, 17000

(210) **O-553964**

(220) 21.02.2019

(320) 21.02.2019

(511) 5, 29

(540)

HYDRAFAST

(510) (5) farmaceutické potraviny a potraviny určené pro zvláštní a zdravotní výživu pro zvlhčení sliznice jícnu a pro zmírnění polykacích obtíží při poruchách polykání - vše pro lékařské účely a s léčivými účinky; (29) proteiny, bílkoviny a algináty pro kulinářské použití, bílkoviny jako potrava v sušené, instantní či konzervované formě pro kulinářské použití.

(730) **Dr. Staněk spol. s r.o.**, Karoliny Světlé 1015/11, Praha 1, Nové Město, 11000, CZ

(740) Ing. Michal Jupa, patentový zástupce, Na Baních 1385, Praha 5 - Zbraslav, 15600

(210) **O-553984**

(220) 22.02.2019

(320) 22.02.2019

(511) 13, 35, 37, 40

(540)

AIRHARD

(510) (13) součásti zbraní, části střelných zbraní; (35) maloobchodní prodej zbraní, maloobchod a velkoobchod, velkoobchodní prodej zbraní; (37) opravy nebo údržba střelných zbraní, údržba a opravy vzdušných zbraní, údržba a opravy sportovních vybavení; (40) zakázková výroba zboží, ruční práce (zakázková výroba), zakázková výroba termoplastických součástí.

(730) **Mlejnek Miloš**, Zahraničního odboje 920/33, Třebíč, Borovina, 67401, CZ

(210) **O-554037**

(220) 25.02.2019

(320) 25.02.2019

(511) 7, 9, 35

(540)

REBOX

(510) (7) dávkovací stroje, automatické výdejní stroje, výdejní stojany pro čerpací stanice, (palivová výdejní čerpadla), výdejní stojany pro čerpací stanice, výdejní stojany na vodík pro čerpací stanice, prodejní automaty, chladicí prodejní automaty, prodejní automaty na žetony; (9) ochranné a bezpečnostní prostředky, bezpečnostní, zabezpečovací, ochranná a signalizační zařízení; (35) propagační marketingové služby využívající audiovizuální média, podpora prodeje s využitím audiovizuálních médií, příprava audiovizuálních prezentací pro reklamní použití, služby v oblasti obchodní propagace poskytované audiovizuálními prostředky, výroba propagačních videopásek, video disků a audiovizuálních záznamů.

(730) **REpoint mark s.r.o.**, Primátorská 296/38, Praha 8, Libeň, 18000, CZ

(210) **O-554083**

(220) 26.02.2019

(320) 26.02.2019

(511) 41

(540)



(510) (41) poskytování kulturních a sportovních aktivit, jejichž cílem je zábava.

(591) Barevná

(730) **Šmejkal Miloslav**, Nerudova 21, Řevnice, 25230, CZ

(740) Mgr. Tereza Segetová, advokát, Václavské náměstí 794/38, Praha 1, 11000

(210) **O-554130**

(220) 28.02.2019

(320) 28.02.2019

(511) 16, 32, 43

(540)



(510) (16) periodický a neperiodický tisk, atlasy, časopisy, fotografie, kalendáře, kancelářské potřeby s výjimkou nábytku, katalogy, knihy, noviny, papírenské výrobky, prospekty, mapy, obtisky, pohlednice, reprodukce, samolepky, tiskoviny, reklamní, propagační a užitkové výrobky z papíru, informační, reklamní a propagační tiskoviny, papírové a plastové tašky jako obaly, papírové obaly všeho druhu, papírové ubrusy a ubrusy, papírová prostírání, papírové ručníky, papírové kornouty, papírové kelímky, podtácky (papírové podložky pod sklenice), balicí papír, reklamní a ozdobné předměty neuvedené v jiné třídě, tužky, těžítka, papír; (32) piva všeho druhu, minerální vody, ovocné a zeleninové šťávy jako nealkoholické nápoje nebo na výrobu nealkoholických nápojů, pивní mladinka, nealkoholické nápoje, mošty, přípravky na výrobu nápojů, sirupy, šumivé nápoje nealkoholické, stolní vody včetně vod ochucených, pramenité a minerální vody včetně vod ochucených, balená voda, nápojové směsi a prášky, míchané nápoje s obsahem piva, výtažky z chmele na výrobu piva, příchutě na výrobu piva; (43) hostinské a kavárenské služby, zprostředkovatelské služby v oblasti cestovního ruchu v rámci této třídy, jako obstarávání poukázek na stravování, zajišťování ubytování, pronájem potřeb pro provoz restauračních zařízení, rychlé občerstvení, bar, bufet, jídelna, cukrárna, kavárna, restaurace, čepování piva, gastronomie, provozování stravovacích zařízení, organizační zajištění gastronomických akcí (cateringové služby).

(591) Barevná

(730) **Pivovar Chotěboř s.r.o.**, Průmyslová 1755, Chotěboř, 58301, CZ

(740) Ing. Václav Kratochvíl, Husnikova 2086/22, Praha 5, Stodůlky, 15800

(210) **O-554151**

(220) 01.03.2019

(320) 01.03.2019

(511) 5, 16, 25

(540)

Černá na bílé

(510) (5) látkové pleny; (16) výukové kartičky, tiskoviny; (25) body [oděvy].

(730) **Paverová Tereza Mgr.**, Leskovec 29, Březová, 74744, CZ

(210) **O-554154**

(220) 01.03.2019

(320) 01.03.2019

(511) 5, 31

(540)

GLADIÁTOR

(510) (5) potravní doplňky pro zvířata, dentální přípravky a potřeby pro zvířata; (31) potrava pro domácí zvířata.

(730) **Pauš Roman**, Julia Fučíka 209, Vysoká Pec, 43159, CZ

(740) artpatent, advokátní kancelář s.r.o., Mgr. Tomáš Bejček advokát, Dukelských hrdinů 976/12, Praha 7, Holešovice, 17000

(210) **O-554155**

(220) 01.03.2019

(320) 01.03.2019

(511) 43

(540)

Lokál Korunní

(510) (43) poskytování jídla a nápojů, dočasné ubytování, půjčování nábytku, ubrusů a prostírání, gastronomické služby, bistra (služby), podávání jídel a nápojů, poradenské služby týkající se potravin a gastronomie, příprava pokrmů, restaurace (služby), hospody (služby), salátové bary (služby), samoobslužné restaurace, pojízdné stánky s hotovými pokrmy,

- občerstvením a párky (služby), cateringové služby, služby týkající se odnosu jídla s sebou, příprava a poskytování stravování a nápojů pro okamžitou spotřebu.
- (730) **Ambiente Franchise, s.r.o.**, U Krbu 3091/37, Praha 10, Strašnice, 10000, CZ
- (740) Dana Lukajová, patentový zástupce, Voršilská 130/10, Praha 1, Nové Město, 11000

- (210) **O-554165**
(220) 01.03.2019
(320) 01.03.2019
(511) 19, 20, 35, 36, 37
(540)

DOMIA

- (510) (19) stavební materiály nekovové, stavební dřevo, stavební sklo, stavební plasty, nekovové stavební prvky - okna, dveře, podlahy a stěny; (20) nábytek, stoly, stolní desky, židle, sedací soupravy, křesla, skříně, postele, police, věšáky, matrace, postelové rošty, zrcadla a rámy, polštáře, regály (nábytek), bedny a boxy nekovové (nábytek), garnyže, tyče na záclony; (35) reklamní činnost, marketingová činnost, pronájem a provoz reklamních ploch, reklamní akce, administrativní práce, předvádění výrobků, podnikové organizační poradenství, obchodní a podnikatelské poradenství, manažerské služby, automatizované i ruční zpracování obchodních dat, správa a prodej obchodních dat, maloobchodní, velkoobchodní a elektronický prodej stavebních materiálů a nábytku, obchodní zastoupení jiných podnikatelských subjektů, poskytování informací a poradenství v oblasti obchodu, reklamy, marketingu, řízení a administrativy; (36) realitní činnost, makléřská činnost, správa nemovitostí, prodej a pronájem nemovitostí, investiční činnost, poskytování informací a poradenství v oblasti realit, investic a financí, zprostředkování v oblasti realit, financí a investic, směnářské služby, finančně ekonomické poradenství; (37) stavební činnost - provádění staveb včetně jejich změn, udržovacích prací na nich a jejich odstraňování, údržba nemovitostí, stavebně-montážní služby, montáže stavebních prvků, montáže bytového zařízení, instalační služby - voda, plyn a elektro, poskytování informací a poradenství v oblasti stavebnictví a stavebně-montážních prací.
- (730) **Mochalín Sergej**, Politických vězňů 2, Beroun, 26601, CZ
- (740) Ing. Jarmila Javoříková, Slunečná 4566, Zlín, 76005

- (210) **O-554183**
(220) 04.03.2019
(320) 04.03.2019
(511) 11, 35
(540)

OPTIMALINE

- (510) (11) zařízení na osvětlení, zařízení pro sanitární účely; (35) reklama, propagace, řízení obchodní činnosti, obchodní administrativa, kancelářské práce.
- (730) **THOME Lighting s.r.o.**, Náchodská 2656/222a, Praha 9, Horní Počernice, 19300, CZ

- (210) **O-554185**
(220) 04.03.2019
(320) 04.03.2019
(511) 6, 11, 37
(540)

MAZGALSON

- (510) (6) trezory a bezpečnostní schránky, kovové trezory (sejfy); (11) svítidla, stropní svítidla, LED svítidla, stojanová svítidla, halogenová svítidla, lampy, cylindry na svítidla, skleněné cylindry na svítidla; (37) montáž trezorů, údržba a opravy trezorů.
- (730) **Mazgal Michal**, nám. Dr. E. Beneše 1/1, Liberec, Liberec I-Staré Město, 46001, CZ
- (740) Advokátní kancelář CINK a partneři, s. r. o., JUDr. Ing. Pavel Cink LL. M., Veleslavinova 363/33, Plzeň, Vnitřní Město, 30100

- (210) **O-554195**
(220) 04.03.2019
(320) 04.03.2019
(511) 9, 16, 35, 38, 41
(540)

Kraj mého srdce

- (510) (9) nahrané a nenahrané nosiče záznamů zvuku a obrazu, zejména audio a video kazety, magnetofonové pásky, gramofonové desky, kompaktní desky, videodisky; (16) knihy a ostatní periodické i neperiodické publikace, tiskoviny, letáky, bibliofilie, kalendáře, reklamní a propagační tiskoviny; (35) anketa ke zjišťování veřejného mínění, propagační činnost, reklama, marketing, inzerce a organizování výstav pro reklamní a komerční účely; (38) šíření časopisů, obrázků a informací po telekomunikační síti, a to internetu; (41) vydavatelství a nakladatelství, organizování kulturních a vzdělávacích výstav, informace o zábavě, kultuře, sportu, služby pro oddych a rozptýlení, organizování vzdělávacích, zábavných, sportovních soutěží, organizování a provozování společenských a sportovních akcí, vydávání ocenění v oblasti vzdělávání.
- (730) **Vydavatelství KAM po Česku s.r.o.**, Kubelíkova 1108/30, Praha 3, Žižkov, 13000, CZ

- (210) **O-554196**
(220) 04.03.2019
(320) 04.03.2019
(511) 9, 16, 35, 38, 41
(540)



- (510) (9) nahrané a nenahrané nosiče záznamů zvuku a obrazu, zejména audio a video kazety, magnetofonové pásky, gramofonové desky, kompaktní desky, videodisky; (16) knihy a ostatní periodické i neperiodické publikace, tiskoviny, letáky, bibliofilie, kalendáře, reklamní a propagační tiskoviny; (35) anketa ke zjišťování veřejného mínění, propagační činnost, reklama, marketing, inzerce a organizování výstav pro reklamní a komerční účely; (38) šíření časopisů, obrázků a informací po telekomunikační síti, a to internetu; (41) vydavatelství a nakladatelství, organizování kulturních a vzdělávacích výstav, informace o zábavě, kultuře, sportu, služby pro oddych a rozptýlení, organizování vzdělávacích, zábavných, sportovních soutěží, organizování a provozování společenských a sportovních akcí, vydávání ocenění v oblasti vzdělávání.
- (591) Barevná
- (730) **Vydavatelství KAM po Česku s.r.o.**, Kubelíkova 1108/30, Praha 3, Žižkov, 13000, CZ

- (210) **O-554201**
(220) 04.03.2019
(320) 04.03.2019
(511) 29, 31, 32
(540)



- (510) (29) maso, ryby, drůbež, zvěřina, masové výtahy, konzervované, sušené a vařené ovoce a zelenina, rosoly a zavařeniny, vejce, mléko a nápoje vyrobené z mléka, jedlé oleje a tuky, masové, rybí a luštěninové konzervy, saláty ovocné a zeleninové, saláty ovocné a zeleninové balené nebo v konzervách; (31) výrobky zemědělské, zahradnické, lesnické a nezpracovaná semena, živá zvířata, čerstvé ovoce a zelenina, salát hlávkový, živé rostliny a přírodní květiny, krmiva pro dobytek, slad, dřevo surové, nezpracované; (32) pivo, lehká piva a ležáky, vody minerální a

šumivé a nealkoholické nápoje, sirupy a přípravky k přípravě nápojů, šťávy ovocné a nápoje z ovocných šťáv nealkoholických (nezkvašených), šťávy (výtažky) rostlinné pro kuchyni jako nápoj, šumivé ovocné nápoje (líhuprosté).

- (591) Barevná
(730) **Hortim-International, spol. s r.o.**, Kšírova 616/242, Brno, Horní Heršpice, 61900, CZ
(740) Patentový zástupce, Doc. Ing. Jindřich Špaček CSc., Svatopluka Čecha 1939/106a, Brno, Královo Pole, 61200

- (210) **O-554205**
(220) 04.03.2019
(320) 04.03.2019
(511) 29, 31, 32
(540)

•Vegeland•

(510) (29) maso, ryby, drůbež, zvěřina, masové výtažky, konzervované, sušené a vařené ovoce a zelenina, rosoły a zavařeniny, vejce, mléko a nápoje vyrobené z mléka, jedlé oleje a tuky, masové, rybí a luštěninové konzervy, saláty ovocné a zeleninové, saláty ovocné a zeleninové balené nebo v konzervách; (31) výrobky zemědělské, zahradnické, lesnické a nezpracovaná semena, živá zvířata, čerstvé ovoce a zelenina, salát hlávkový, živé rostliny a přírodní květiny, krmiva pro dobytek, slad, dřevo surové, nezpracované; (32) pivo, lehká piva a ležáky, vody minerální a šumivé a nealkoholické nápoje, sirupy a přípravky k přípravě nápojů, šťávy ovocné a nápoje z ovocných šťáv nealkoholických (nezkvašených), šťávy (výtažky) rostlinné pro kuchyni jako nápoj, šumivé ovocné nápoje (líhuprosté).

- (591) Barevná
(730) **Hortim-International, spol. s r.o.**, Kšírova 616/242, Brno, Horní Heršpice, 61900, CZ
(740) Patentový zástupce, Doc. Ing. Jindřich Špaček CSc., Svatopluka Čecha 1939/106a, Brno, Královo Pole, 61200

- (210) **O-554206**
(220) 04.03.2019
(320) 04.03.2019
(511) 30, 35, 40, 43
(540)

*Miladiny
pochoutky*



(510) (30) cukrovinky, arašídové cukrovinky, cukroví, cukrovinky k ozdobení vánočních stromků, chalva (cukroví), čokoláda, kakao, káva, pralinky, karamely (bonbóny) a kávové příchuti, sušenky, bonbóny, želé (ovocné) cukrovinky, žvýkačky, ne pro lékařské účely, dorty, jedlé ozdoby na dorty, medovníky, perníky, jemné pečivo, oplatky, palačinky, čaj, čaj ledový, čokoládové nápoje, kakaové nápoje, zmrzlina a směsi pro přípravu zmrzlin, zmrzlinové poháry, jogurtová zmrzlina, koláče s náplní, listové těsto, marcipán, mandlové těsto, výrobky z mouky, muslí, pudinky, těsto na koláče; (35) reklama, propagace, marketing, zprostředkování maloobchodního a velkoobchodního prodeje výše uvedených výrobků ve třídě 30, zprostředkování služeb níže uvedených ve třídě 40 pro třetí osoby; (40) pekárenská a cukrářská výroba, zpracování a úprava surovin pro pekárenskou, těstářskou a cukrářskou výrobu, zhotovování pekářských a cukrářských polotovarů, konzervace potravin a nápojů, konzervace zmrazením, zmrzlinářství (výroba zmrzlin), pečení dortů, zpracování těsta; (43) provozování cukráren, kaváren a restaurací, provozování zařízení

rychlého občerstvení, provozování zařízení pro prodej zmrzlinářských výrobků.

- (730) **UNIKOM, a.s.**, Hrnčířská 193, Kutná Hora, Karlov, 28401, CZ
(740) Ing. Marie Smrčková, patentový zástupce, Velflíkova 10, Praha 6, 16000

- (210) **O-554215**
(220) 04.03.2019
(320) 04.03.2019
(511) 9, 35, 36, 38, 41, 42
(540)

+U Fair Pay

(510) (9) počítače, přenosné počítače, notebooky, počítačové programy - software, software pro bankovníctví, finanční zúčtování, elektronický převod peněz a směnu peněz, počítačové sítě, počítačové informační systémy, elektronické kódy, elektronické internetové systémy, aplikace pro počítače, tablety a mobilní telefony, periferní zařízení počítačů, monitory, tiskárny, klávesnice, počítačové myši, kabely, modemy, servery, dotykové obrazovky, pevné disky, elektronické součástky, náhradní díly pro počítače, audiovizuální přístroje, televizory, projekory, telekomunikační přístroje, optické přístroje, fotografické a filmové přístroje, vědecké přístroje, elektronická paměťová média, elektronické knihy, elektronické časopisy, elektronické noviny ke stažení, mobilní aplikace, komunikační software, přístroje na záznam obrazu, přístroje pro záznam zvuku, přístroje pro záznam dat, přístroje na zpracování dat, elektrické řídicí přístroje, elektronické řídicí systémy, interaktivní počítačové programy, počítačové programy (stahovatelné), telekomunikační software, software pro mobilní telefony, počítačový software pro elektronické obchodování, mobilní telekomunikační přístroje, aplikační software pro služby sociálních sítí přes internet, počítačové softwarové platformy pro sociální sítě; (35) reklama, marketing, internetový marketing, předvádění zboží, inzerce a inzertní služby, obchodní průzkum, obchodní administrativa, automatizované zpracování dat, elektronické zpracování dat, podnikové organizační a ekonomické poradenství, obchodní management, správa počítačových databází, personalistické služby, automatizované účetní služby, služby řízení obchodní činnosti v oblasti elektronického obchodování, maloobchodní služby v oblasti domácích elektronických zařízení, prodej telekomunikační techniky, prodej počítačové techniky, prodej software, prodej počítačového příslušenství, prodej telekomunikačního příslušenství, systematizace informací v databázích, obchodní informace a poradenství; (36) bankovníctví, finanční zúčtování, elektronický převod peněžních prostředků, zpracování plateb kreditní kartou, zpracování plateb debetní kartou, směňování peněžních prostředků, finanční informace, finanční poradenství, finanční řízení, finanční analýza, financování, kapitálové investice; (38) telekomunikační služby, počítačová komunikace - elektronický přenos dat, provoz telekomunikačních portálů, pronájem telekomunikačních zařízení, elektronická pošta, telefonní služby přes Internet, telekonference, videokonference, sdílení dat přes internetové sítě, bezdrátové vysílání, televizní vysílání, vysílání kabelové televize, poskytování připojení k telekomunikačním a počítačovým sítím, poskytování informací a poradenství v oblasti telekomunikací, mobilní telefonní komunikace, telekomunikační poradenství, fóra (chatové místnosti) pro sociální sítě, pronájem mobilních telefonů; (41) vydavatelská činnost, elektronické publikování, vzdělávací činnosti, lektorská činnost, školicí činnosti, jazykové kurzy, překladatelské služby, kulturní činnosti, zábavní činnosti, sázkové hry, sázení přes Internet, sportovní činnosti, sportovní kluby, trenérské činnosti, fotografování, umělecká produkce, filmová produkce, hudební produkce, umělecká agentura, provoz elektronických internetových portálů pro oblast vzdělávání, kultury, zábavy a sportu, produkce audiovizuálních prezentací; (42) počítačové programování, výzkum a vývoj v oblasti počítačového softwaru, aktualizace počítačového softwaru, kopírování počítačového softwaru, instalace softwaru, údržba softwaru, testování počítačového softwaru, programování telekomunikačního softwaru, počítačové analýzy, služby v oblasti počítačové grafiky, tvorba a údržba webových stránek, webhosting, pronájem počítačů, pronájem softwaru, průmyslový design, grafický design, počítačové poradenství, inženýrské služby, kontrola kvality, projektování, technický průzkum, navrhování informačních systémů, navrhování a tvorba počítačového softwaru, poradenství v oblasti

telekomunikačních technologií, poradenství v oblastí informačních technologií.

(730) **Plus4U a.s.**, V kapslovně 2767/2, Praha 3, Žižkov, 13000, CZ

(740) Ing. Jarmila Javoříková, Slunečná 4566, Zlín, 76005

(210) **O-554216**

(220) 04.03.2019

(320) 04.03.2019

(511) 9, 35, 36, 38, 41, 42

(540)

+4U Fair Pay

(510) (9) počítače, přenosné počítače, notebooky, počítačové programy - software, software pro bankovníctví, finanční zúčtování, elektronický převod peněz a směnu peněz, počítačové sítě, počítačové informační systémy, elektronické kódy, elektronické internetové systémy aplikace pro počítače, tablety a mobilní telefony, periferní zařízení počítačů, monitory, tiskárny, klávesnice, počítačové myši, kabely, modemy, servery, dotykové obrazovky, pevné disky, elektronické součástky, náhradní díly pro počítače, audiovizuální přístroje, televizory, projektory, telekomunikační přístroje, optické přístroje, fotografické a filmové přístroje, vědecké přístroje, elektronická paměťová média, elektronické knihy, elektronické časopisy, elektronické noviny ke stažení, mobilní aplikace, komunikační software, přístroje na záznam obrazu, přístroje pro záznam zvuku, přístroje pro záznam dat, přístroje na zpracování dat, elektrické řídicí přístroje, elektronické řídicí systémy, interaktivní počítačové programy, počítačové programy (stahovatelné), telekomunikační software, software pro mobilní telefony, počítačový software pro elektronické obchodování, mobilní telekomunikační přístroje, aplikační software pro služby sociálních sítí přes internet, počítačové softwarové platformy pro sociální sítě; (35) reklama, marketing, internetový marketing, předvádění zboží, inzerce a inzertní služby, obchodní průzkum, obchodní administrativa, automatizované zpracování dat, elektronické zpracování dat, podnikové organizační a ekonomické poradenství, obchodní management, správa počítačových databází, personalistické služby, automatizované účetní služby, služby řízení obchodní činnosti v oblasti elektronického obchodování, maloobchodní služby v oblasti domácích elektronických zařízení, prodej telekomunikační techniky, prodej počítačové techniky, prodej software, prodej počítačového příslušenství, prodej telekomunikačního příslušenství, systematizace informací v databázích, obchodní informace a poradenství; (36) bankovníctví, finanční zúčtování, elektronický převod peněžních prostředků, zpracování plateb kreditní kartou, zpracování plateb debetní kartou, směňování peněžních prostředků, finanční informace, finanční poradenství, finanční řízení, finanční analýza, financování, kapitálové investice; (38) telekomunikační služby, počítačová komunikace - elektronický přenos dat, provoz telekomunikačních portálů, pronájem telekomunikačních zařízení, elektronická pošta, telefonní služby přes Internet, telekonference, videokonference, sdílení dat přes internetové sítě, bezdrátové vysílání, televizní vysílání, vysílání kabelové televize, poskytování připojení k telekomunikačním a počítačovým sítím, poskytování informací a poradenství v oblasti telekomunikací, mobilní telefonní komunikace, telekomunikační poradenství, fóra (chatové místnosti) pro sociální sítě, pronájem mobilních telefonů; (41) vydavatelská činnost, elektronické publikování, vzdělávací činnosti, lektorská činnost, školící činnosti, jazykové kurzy, překladatelské služby, kulturní činnosti, zábavní činnosti, sázkové hry, sázení přes Internet, sportovní činnosti, sportovní kluby, trenérské činnosti, fotografování, umělecká produkce, filmová produkce, hudební produkce, umělecká agentura, provoz elektronických internetových portálů pro oblast vzdělávání, kultury, zábavy a sportu, produkce audiovizuálních prezentací; (42) počítačové programování, výzkum a vývoj v oblasti počítačového softwaru, aktualizace počítačového softwaru, kopírování počítačového softwaru, instalace softwaru, údržba softwaru, testování počítačového softwaru, programování telekomunikačního softwaru, počítačové analýzy, služby v oblasti počítačové grafiky, tvorba a údržba webových stránek, webhosting, pronájem počítačů, pronájem softwaru, průmyslový design, grafický design, počítačové poradenství, inženýrské služby, kontrola kvality, projektování, technický průzkum, navrhování informačních systémů, navrhování a tvorba počítačového softwaru, poradenství v oblasti telekomunikačních technologií, poradenství v oblasti informačních technologií.

(730) **Plus4U a.s.**, V kapslovně 2767/2, Praha 3, Žižkov, 13000, CZ

(740) Ing. Jarmila Javoříková, Slunečná 4566, Zlín, 76005

(210) **O-554217**

(220) 04.03.2019

(320) 04.03.2019

(511) 9, 35, 36, 38, 41, 42

(540)

Plus4U Fair Pay

(510) (9) počítače, přenosné počítače, notebooky, počítačové programy - software, software pro bankovníctví, finanční zúčtování, elektronický převod peněz a směnu peněz, počítačové sítě, počítačové informační systémy, elektronické kódy, elektronické internetové systémy aplikace pro počítače, tablety a mobilní telefony, periferní zařízení počítačů, monitory, tiskárny, klávesnice, počítačové myši, kabely, modemy, servery, dotykové obrazovky, pevné disky, elektronické součástky, náhradní díly pro počítače, audiovizuální přístroje, televizory, projektory, telekomunikační přístroje, optické přístroje, fotografické a filmové přístroje, vědecké přístroje, elektronická paměťová média, elektronické knihy, elektronické časopisy, elektronické noviny ke stažení, mobilní aplikace, komunikační software, přístroje na záznam obrazu, přístroje pro záznam zvuku, přístroje pro záznam dat, přístroje na zpracování dat, elektrické řídicí přístroje, elektronické řídicí systémy, interaktivní počítačové programy, počítačové programy (stahovatelné), telekomunikační software, software pro mobilní telefony, počítačový software pro elektronické obchodování, mobilní telekomunikační přístroje, aplikační software pro služby sociálních sítí přes internet, počítačové softwarové platformy pro sociální sítě; (35) reklama, marketing, internetový marketing, předvádění zboží, inzerce a inzertní služby, obchodní průzkum, obchodní administrativa, automatizované zpracování dat, elektronické zpracování dat, podnikové organizační a ekonomické poradenství, obchodní management, správa počítačových databází, personalistické služby, automatizované účetní služby, služby řízení obchodní činnosti v oblasti elektronického obchodování, maloobchodní služby v oblasti domácích elektronických zařízení, prodej telekomunikační techniky, prodej počítačové techniky, prodej software, prodej počítačového příslušenství, prodej telekomunikačního příslušenství, systematizace informací v databázích, obchodní informace a poradenství; (36) bankovníctví, finanční zúčtování, elektronický převod peněžních prostředků, zpracování plateb kreditní kartou, zpracování plateb debetní kartou, směňování peněžních prostředků, finanční informace, finanční poradenství, finanční řízení, finanční analýza, financování, kapitálové investice; (38) telekomunikační služby, počítačová komunikace - elektronický přenos dat, provoz telekomunikačních portálů, pronájem telekomunikačních zařízení, elektronická pošta, telefonní služby přes Internet, telekonference, videokonference, sdílení dat přes internetové sítě, bezdrátové vysílání, televizní vysílání, vysílání kabelové televize, poskytování připojení k telekomunikačním a počítačovým sítím, poskytování informací a poradenství v oblasti telekomunikací, mobilní telefonní komunikace, telekomunikační poradenství, fóra (chatové místnosti) pro sociální sítě, pronájem mobilních telefonů; (41) vydavatelská činnost, elektronické publikování, vzdělávací činnosti, lektorská činnost, školící činnosti, jazykové kurzy, překladatelské služby, kulturní činnosti, zábavní činnosti, sázkové hry, sázení přes Internet, sportovní činnosti, sportovní kluby, trenérské činnosti, fotografování, umělecká produkce, filmová produkce, hudební produkce, umělecká agentura, provoz elektronických internetových portálů pro oblast vzdělávání, kultury, zábavy a sportu, produkce audiovizuálních prezentací; (42) počítačové programování, výzkum a vývoj v oblasti počítačového softwaru, aktualizace počítačového softwaru, kopírování počítačového softwaru, instalace softwaru, údržba softwaru, testování počítačového softwaru, programování telekomunikačního softwaru, počítačové analýzy, služby v oblasti počítačové grafiky, tvorba a údržba webových stránek, webhosting, pronájem počítačů, pronájem softwaru, průmyslový design, grafický design, počítačové poradenství, inženýrské služby, kontrola kvality, projektování, technický průzkum, navrhování informačních systémů, navrhování a tvorba počítačového softwaru, poradenství v oblasti telekomunikačních technologií, poradenství v oblasti informačních technologií.

(730) **Plus4U a.s.**, V kapslovně 2767/2, Praha 3, Žižkov, 13000, CZ

(740) Ing. Jarmila Javoříková, Slunečná 4566, Zlín, 76005

(210) **O-554233**

(220) 05.03.2019

(320) 05.03.2019

(511) 18, 25, 35

(540)

BePink

(510) (18) batohy, kabelky, ledvinky, peněženky na karty (kožené zboží), dámské peněženky, peněženky (kožené zboží), univerzální peněženky, klíčenky; (25) spodní prádlo, kalhotky, podprsenky, dámské plavky, pánské plavky, trička, mikiny, šaty, šortky, tepláky, župany, legíny, kalhoty, body (spodní prádlo), dámské nátláčky (živůtky), nátláčky, bundy, pásky, čepice s kšiltlem, pantofle, žabky, pánské boxerky, pánské trenýrky, ponožky; (35) maloobchodní služby zásilkového prodeje oděvů, služby on-line maloobchodních prodejen v oblasti oděvů, maloobchodní služby zaměřené na prodej oděvů a oděvních doplňků, velkoobchodní prodej oblečení, propagace a reklama.

(730) **BePinkcz, s.r.o.**, Lípová 664/6b, Liberec, Liberec IV-Perštýn, 46001, CZ

(740) Advokátní kancelář CINK a partneři, s. r. o., JUDr. Ing. Pavel Cink LL. M., Veleslavínova 363/33, Plzeň, Vnitřní Město, 30100

(210) **O-554234**

(220) 05.03.2019

(320) 05.03.2019

(511) 35, 41

(540)



(510) (35) distribuce propagačních materiálů, především letáků, prospektů, brožur a vzorků, zejména pro katalogový zásilkový prodej, zahraniční či nikoli, reklama a propagační činnost; (41) instruktáž ke cvičení, vedení kurzů kondičního cvičení, vedení hodin v oblasti cvičení, poskytování výuky týkající se cvičení, organizování a vedení plesů, organizování sportovních akcí, organizování společných sportovních a kulturních akcí, organizování workshopů a seminářů, pořádání seminářů pro rekreační účely.

(730) **Havelková Tereza**, č. p. 151, Rohovládova Bělá, 53343, CZ

(740) Advokátní kancelář CINK a partneři, s. r. o., JUDr. Ing. Pavel Cink LL. M., Veleslavínova 363/33, Plzeň, Vnitřní Město, 30100

(210) **O-554239**

(220) 05.03.2019

(320) 05.03.2019

(511) 35, 36, 39

(540)

RTK

(510) (35) maloobchod a velkoobchod se stavebními materiály, stavební chemií, barvami a laky; (36) pronájem nemovitostí a majetku; (39) logistika v dopravě.

(730) **Plotstav s.r.o.**, Františka Diviše 1513, Praha 10, Uhřetěves, 10400, CZ

(210) **O-554240**

(220) 05.03.2019

(320) 05.03.2019

(511) 35, 36, 39

(540)

Plotstav

(510) (35) maloobchod a velkoobchod se stavebními materiály, stavební chemií, barvami a laky; (36) pronájem nemovitostí a majetku; (39) logistika v dopravě.

(730) **Plotstav s.r.o.**, Františka Diviše 1513, Praha 10, Uhřetěves, 10400, CZ

(210) **O-554254**

(220) 05.03.2019

(320) 05.03.2019

(511) 3, 5

(540)

TRIDOLOR

(510) (3) kosmetika, přípravky na holení, lak na vlasy, mýdla, pleťová voda pro kosmetické účely, pomády pro kosmetické účely, šampóny, toaletní voda, voda po holení, voňavkářské výrobky, zubní pasty, opalovací přípravky, opalovací krémy, vlasové vody, kosmetické přípravky, parfumerie, přípravky pro osobní hygienu, čisticí mléko k toaletním účelům, kondicionéry pro péči o vlasy, hygienické přípravky jako toaletní potřeby, mycí přípravky pro intimní hygienu nebo deodoranční použití (toaletní potřeby), koupelové soli; (5) léčiva, potravinové doplňky, vitamínové doplňky, kúry pro farmaceutické účely, chemické přípravky pro zvěrolékařské účely, kúry pro farmaceutické účely, léčivé čaje, masti na popáleniny od slunce, masti pro farmaceutické účely, chemické přípravky pro určení těhotenství, vitamínové přípravky, lubrikační přípravky ve formě tekutých disperzí, emulzí, gelů a fixotropních gelů, hygienické přípravky a výrobky, veterinární přípravky a výrobky, potravní doplňky a dietetické přípravky, zubní přípravky a výrobky, léčivé přípravky na podporu růstu vlasů, tampóny, zubní brusiva, dietetické potraviny upravené k léčebným účelům, výživové doplňky, bylinné čaje (léčivé nápoje), odtučňovací čaj pro lékařské účely, antikoncepční přípravky, pastilky pro farmaceutické účely, farmaceutické přípravky proti lupům, farmaceutické látky na pokožku, čisticí přípravky na pokožku pro léčebné účely, léčivé pleťové vody a mléka k péči o pokožku, přípravky na ošetření popálenin, sexuální lubrikanty pro osobní potřebu, dutina ústní (přípravky pro péči o -) pro lékařské účely, koupel (léčivé přípravky do -), léky pro lidskou potřebu, pocení (přípravky proti -), léčivé byliny v sušené nebo konzervované formě.

(730) **Dr. Müller Pharma s.r.o.**, U Mostku 182, Hradec Králové, Pouchov, 50341, CZ

(740) Mgr. Roman Fojtásek, advokát, Vinohradská 343/6, Praha 2, Vinohrady, 12000

(210) **O-554258**

(220) 06.03.2019

(320) 06.03.2019

(511) 33

(540)

galerie

(510) (33) víno, hroznové víno, jahodové víno, ovocné víno, červené víno, bílé víno, šumivé víno, svažené víno, matolínové víno, nízkoalkoholické víno, ostružinové víno, šumivé ovocné víno, šumivé hroznové víno, alkoholické nápoje (s výjimkou piva).

(730) **Qanto s.r.o.**, Na Slatince 3279/3, Praha 10, Záběhlice, 10600, CZ

(210) **O-554263**
(220) 06.03.2019
(320) 06.03.2019
(511) 9, 35, 42
(540)



(510) (9) software pro administraci, řízení a kontrolu podnikatelských subjektů; (35) zpracování dat a tvorba databází pro podnikatele a instituce, implementace systému přímé výměny elektronických informací mezi obchodními partnery, týkajících se položek zboží a cen prostřednictvím Internetu, vše v rámci této třídy; (42) tvorba a upgrade softwaru pro administraci, řízení a kontrolu podnikatelských subjektů, poradenství v oblasti hardwaru a softwaru.
(730) **CCV, s.r.o.**, Kopečná 231/10, Brno, Staré Brno, 60200, CZ
(740) Ing. Libor Markes, patentový zástupce, Grohova 54, Brno, 60200

(210) **O-554265**
(220) 06.03.2019
(320) 06.03.2019
(511) 29, 31
(540)

Colloredské ryby

(510) (29) maso, ryby, drůbež a zvěřina, masové výtázky, konzervované, mražené, sušené a vařené ovoce a zelenina, želé, džemy, kompoty, vejce, mléko, sýry, máslo, jogurty a jiné mléčné výrobky, potravinářské oleje a tuky; (31) surové a nezpracované zemědělské, akvakulturní, zahradnické a lesní produkty, zrna a semena surová nebo nezpracovaná, čerstvé ovoce a zelenina, čerstvé bylinky, přírodní rostliny a květiny, cibule a hlízy, sazenice a semena pro pěstování rostlin, živá zvířata, krmivá a nápoje pro zvířata, slad.
(730) **Colloredo-Mannsfeld spol.s.r.o.**, Švabínská 279, Zbiroh, 33808, CZ
(740) Mgr. Libor Kasl LL.M. et LL.M., advokát, Palackého 740/1, Praha 1, Nové Město, 11000

(210) **O-554266**
(220) 06.03.2019
(320) 06.03.2019
(511) 4, 19, 29, 31, 33
(540)

Příroda s rodokmenem

(510) (4) průmyslové oleje a tuky, vosk, maziva, přípravky pro pohlcování, zvlhčování a vázání prachu, paliva a osvětlovací látky, svíčky a knoty na svícení; (19) materiály ne z kovu, pro stavebnictví a konstrukci, neohebné trubky, ne z kovu, pro stavebnictví, asfalt, dehet a živice, přenosné stavby, ne z kovu, pomníky, ne z kovu; (29) maso, ryby, drůbež a zvěřina, masové výtázky, konzervované, mražené, sušené a vařené ovoce a zelenina, želé, džemy, kompoty, vejce, mléko, sýry, máslo, jogurty a jiné mléčné výrobky, potravinářské oleje a tuky; (31) surové a nezpracované zemědělské, akvakulturní, zahradnické a lesní produkty, zrna a semena surová nebo nezpracovaná, čerstvé ovoce a zelenina, čerstvé bylinky, přírodní rostliny a květiny, cibule a hlízy, sazenice a semena pro pěstování rostlin, živá zvířata, krmivá a nápoje pro zvířata, slad; (33) alkoholické nápoje (s výjimkou pív), alkoholové přípravky pro přípravu nápojů.
(730) **Colloredo-Mannsfeld spol.s.r.o.**, Švabínská 279, Zbiroh, 33808, CZ
(740) KASL & PARTNER advokátní kancelář, Mgr. Libor Kasl LL.M, LL.M., advokát, Palackého 740/1, Praha, 11000

(210) **O-554270**
(220) 06.03.2019
(320) 06.03.2019
(511) 16, 22, 28
(540)

SACKY PACKY

(510) (16) obaly z umělých hmot, obaly na knihy, obaly na papírové dárky, knihy, mapy, fotografie, obrazy, všechny papírové výrobky na jedno použití, papírové obaly a krabice, obálky, reklamní papírové materiály, potřeby pro tiskaře, papírové učební pomůcky; (22) textilní pytlíky na balení, provazy, stany, plachty, pytle, sítě; (28) obaly na hračky všeho druhu, hračky pro lidi a zvířata všeho druhu, společenské hry, hlavolamy, loutky, rybářské potřeby všeho druhu, sportovní náčiní a nářadí všeho druhu, zejména míče, pátky, hokejky, brusle, lyže, potřeby pro potápěče.
(730) **Růžková Magdalena Ing.**, Na Veselí 50, Praha 4, 14000, CZ
(740) Mgr. Ing. Marek Němec, advokát, Nádražní 106, Sedlčany, 26401

(210) **O-554274**
(220) 22.03.2019
(320) 22.03.2019
(511) 6, 7, 9, 37, 39
(540)



(510) (6) kovové závory; (7) brány; (9) automaty na vydávání lístků a vstupenek, bezpečnostní tokeny, blikající světelná signalizace, čipové karty (karty s integrovaným obvodem), čipy (integrované obvody), čtecí zařízení, čtečky (zařízení pro zpracování dat), dálkové ovladače, detektory, docházkové hodiny (zařízení na zaznamenávání času), dopravní kužely, dopravní semafore (signalizační zařízení), dopravní značky, světelné nebo mechanické, elektrická vedení, elektrické akumulátory, elektrické kabely, elektrické měřicí přístroje, elektrické vodiče, elektrické vodiče, elektronické číselné displeje, GSM spínače (elektrotechnika), kódované magnetické karty, kódované vstupní karty, konektory (elektrotechnika), kryty na elektrické zásuvky, magnetická kódovací zařízení magnetické identifikační karty, magnetické pásky, materiály pro elektrická vedení (vodiče, kabely), mechanismy pro zařízení uváděná do chodu, mechanismy pro zařízení uváděná do chodu vhozením žetonu, měřicí nástroje a zařízení, mikroprocesory, monitorovací počítačové programy, monitorovací zařízení, jiná než pro lékařské účely, návštěvní svítidla, navigační přístroje navigační zařízení Globálního polohového systému GPS, parkovací hodiny, počítačový hardware, počítačový software (nahraný) počítač, rozváděcí skříně (elektrotechnika), rozváděče (elektrotechnika), rozvodné desky (elektrotechnika), rozvodné skříně (elektrotechnika), solární panely na výrobu elektřiny, spínače elektrických obvodů, spoje (elektrotechnika), spojovací skříně (elektrotechnika), stahovatelné počítačové aplikace, stroje na počítání a třídění peněz, světelné značení, videokamery vypínače a spínače (elektrotechnika); (37) instalace a opravy elektrospotřebičů, instalace, údržba a opravy počítačového hardwaru, instalace, údržba a opravy strojů, obnova opotřebených nebo částečně zničených strojů, údržba a opravy bezpečnostních schránek; (39) automobilová doprava, dodávka zboží, doplňování hotovosti do automatických pokladen, navigační služby pro řidiče při cestování, parkování automobilů, doplňování prodejních automatů, doprava zboží, doprava, pronájem parkovacích míst, rozvod elektřiny.
(591) Barevná
(730) **ClickPark s.r.o.**, Malešická 2679/49, Praha 3, Žižkov, 13000, CZ

(210) **O-554275**
(220) 22.03.2019
(320) 22.03.2019
(511) 6, 7, 9, 37, 39
(540)

ClickPark

(510) (6) kovové závory; (7) brány; (9) automaty na vydávání lístků a vstupenek, bezpečnostní tokeny, blikající světelná signalizace, čipové karty (karty s

integrováním obvodem), čipy (integrované obvody), čtecí zařízení, čtečky (zařízení pro zpracování dat), dálkové ovladače, detektory, docházkové hodiny (zařízení na zaznamenávání času), dopravní kužely, dopravní semafore (signalizační zařízení), dopravní značky, světelné nebo mechanické, elektrická vedení, elektrické akumulátory, elektrické kabely, elektrické měřicí přístroje, elektrické vodiče, elektrické vodiče, elektronické číselné displeje, GSM spínače (elektrotechnika), kódované magnetické karty, kódované vstupní karty, konektory (elektrotechnika), kryty na elektrické zásuvky, magnetická kódovací zařízení magnetické identifikační karty, magnetické pásky, materiály pro elektrická vedení (vodiče, kabely), mechanismy pro zařízení uváděná do chodu, mechanismy pro zařízení uváděná do chodu vhozením žetonu, měřicí nástroje a zařízení, mikroprocesory, monitorovací počítačové programy, monitorovací zařízení, jiná než pro lékařské účely, návštěvní svítidla, navigační přístroje navigační zařízení Globálního polohového systému GPS, parkovací hodiny, počítačový hardware, počítačový software (nahraný) počítadla, rozváděcí skříně (elektrotechnika), rozvaděče (elektrotechnika), rozvodné desky (elektrotechnika), rozvodné skříně (elektrotechnika), solární panely na výrobu elektřiny, spínače elektrických obvodů, spoje (elektrotechnika), spojovací skříně (elektrotechnika), stahovatelné počítačové aplikace, stroje na počítání a třídění peněz, světelné značení, videokamery vypínače a spínače (elektrotechnika); (37) instalace a opravy elektrospotřebičů, instalace, údržba a opravy počítačového hardwaru, instalace, údržba a opravy strojů, obnova opotřebovaných nebo částečně zničených strojů, údržba a opravy bezpečnostních schránek; (39) automobilová doprava, dodávka zboží, doplňování hotovosti do automatických pokladen, navigační služby pro řidiče při cestování, parkování automobilů, doplňování prodejních automatů, doprava zboží, doprava, pronájem parkovacích míst, rozvod elektřiny.

(730) **ClickPark s.r.o.**, Malešická 2679/49, Praha 3, Žižkov, 13000, CZ

(210) **O-554288**

(220) 06.03.2019

(320) 06.03.2019

(511) 30

(540)



(510) (30) cukrovinky, sladkosti, bonbóny, cukr, žvýkačky, které nejsou určeny k lékařskému použití.

(591) Barevná

(730) **Société des Produits Nestlé S.A.**, 1800, Vevey, CH

(740) Zeiner & Zeiner v.o.s., Mgr. Alexandr Vališ, advokát, Maiselova 38/15, Praha 1, Josefov, 11000

(210) **O-554308**

(220) 07.03.2019

(320) 07.03.2019

(511) 4, 19, 31, 37, 40, 44

(540)



(510) (4) paliva, palivové pelety, peletové dřevo na topení (palivo); (19) nekovové stavební a konstrukční materiály, stavební dřevo, tvarovatelné dřevo, opracované dřevo, řezivo, dřevěné kůly; (31) dřevěná kulatina, surové dřevo; (37) těžba dřeva; (40) kácení a zpracování dřeva, řezání a hoblování

dřeva, dřevoobrábění; (44) zemědělské, zahradnické a lesnické služby, výsadba stromořadí a vzrostlé zeleně, pěstování rostlin.

(591) Barevná

(730) **Natur & Forest s.r.o.**, Tovačovská 300, Přerov, Přerov I-Město, 75002, CZ

(740) PatentCentrum Sedlák & Partners s.r.o., Husova tř. 1847/5, České Budějovice, České Budějovice 3, 37001

(210) **O-554354**

(220) 08.03.2019

(320) 08.03.2019

(511) 12

(540)

e-licia

(510) (12) vozidla.

(730) **Krombholz Karel Mgr.**, č. p. 181, Jaroměřice, 56944, CZ

(210) **O-554372**

(220) 08.03.2019

(320) 08.03.2019

(511) 3, 5, 35

(540)

MEGADA

(510) (3) kosmetické přípravky, parfumerie, přípravky pro osobní hygienu; (5) potravinové doplňky a nápoje k léčebným účelům; (35) zprostředkovatelská činnost v oblasti obchodu s výše uvedenými výrobky ve tř. 3 a 5, reklamní, marketingové a propagační služby.

(730) **Elmich Group s.r.o.**, U Hrubků 1570/123, Ostrava, Nová Ves, 70900, CZ

(740) Ing. Pavel Nádvořík s.r.o., Klínová 620/1, Ostrava, Hulváky, 70900

(210) **O-554381**

(220) 08.03.2019

(320) 08.03.2019

(511) 16, 24, 25

(540)



(510) (16) samolepky; (24) textilní etikety; (25) čepice, trička, mikiny, spodní prádlo, čepice s kšiletem.

(730) **Leci Patrik**, Podkrušnohorská 952, Litvínov, 43601, CZ

(210) **O-554383**

(220) 08.03.2019

(320) 08.03.2019

(511) 35, 41, 42

(540)

PrahaLab

(510) (35) reklama, propagace, řízení obchodní činnosti, obchodní administrativa, kancelářské práce; (41) vzdělávání, školení, zábava, sportovní a kulturní činnosti; (42) vědecké a technické služby a související výzkum a projektování, průmyslová analýza a výzkum, navrhování a vývoj počítačového hardwaru a softwaru.

(730) **Vysoká škola chemicko-technologická v Praze**, Technická 1905/5, Praha 6, 16628, CZ

(210) **O-554389**
(220) 10.03.2019
(320) 10.03.2019
(511) 32
(540)



(510) (32) pivo a pivovarnické výrobky.
(591) Barevná
(730) **Husarová Dorota Anna**, č. p. 95, Hrčava, 73998, CZ

(210) **O-554419**
(220) 11.03.2019
(320) 11.03.2019
(511) 35, 41
(540)



(510) (35) propagační činnost, reklama; (41) výchova, vzdělávání, zábava, sportovní a kulturní aktivity.
(591) Barevná
(730) **Mach Ondřej Ing.**, Vídeňská 798/66, Praha 4, Krč, 14200, CZ

(210) **O-554425**
(220) 11.03.2019
(320) 11.03.2019
(511) 5
(540)

DUBELOTAM

(510) (5) farmaceutické produkty.
(730) **BELUPO lijekovi i kozmetika d.d.**, Danica 5, 48 000 Koprivnica, HR
(740) Všetěčka Zelený Švorčík Kalenský a partneři, advokátní a patentová kancelář, JUDr. Pavel Zelený, Hálkova 1406/2, Praha 2, 12000

(210) **O-554433**
(220) 11.03.2019
(320) 11.03.2019
(511) 19, 20, 37
(540)



(510) (19) dělicí příčky (nekovové), skleněné stěny, desky ze dřeva, dřevěné akustické panely na stěny, dřevěné hranoly, dřevěné profily, obklady stěn vyrobené z nekovových materiálů, dřevěné stavební prvky, dřevěné stavební konstrukce; (20) dřevěné stěny pro nábytek, dřevěné nábytkové

příčky, dřevěné mřížkové přepážky; (37) instalace skleněných stavebních konstrukcí.
(591) Barevná
(730) **WOODYGLASS s.r.o.**, Tuřanka 1222/115, Brno, Slatina, 62700, CZ

(210) **O-554437**
(220) 11.03.2019
(320) 11.03.2019
(511) 41, 43
(540)



(510) (41) organizování a pořádání kulturních, výchovných, vzdělávacích, zábavných a sportovních akcí a soutěží, organizování a pořádání hudebních akcí, diskoték, koncertů, tanečních večerů a festivalů, služby pro oddech, rekreaci a relaxaci v rámci této třídy, pronájem sportovišť; (43) služby spojené s provozováním pohostinství, restaurací a podniků rychlého občerstvení, poskytování ubytovacích služeb, hostinská činnost, restaurace, služby barů, služby motelů, hotelové služby, provozování penzionů, catering.
(730) **International Solutions s.r.o.**, Menclova 2480/6, Praha 8, Libeň, 18000, CZ
(740) PatentCentrum Sedlák & Partners s.r.o., Husova tř. 1847/5, České Budějovice, České Budějovice 3, 37001

(210) **O-554444**
(220) 12.03.2019
(320) 12.03.2019
(511) 35, 42
(540)



(510) (35) internetový marketing, reklamní a marketingové služby poskytované prostřednictvím sociálních médií, služby navrhování obchodních značek (reklama a propagace), služby v oblasti grafické úpravy pro reklamní účely, PPC reklama, digitální marketing, marketing prostřednictvím telefonu, příprava marketingových plánů, optimalizace návštěvnosti webových stránek, optimalizace vyhledávače; (42) navrhování, tvorba a programování webových stránek.
(591) Barevná
(730) **Media Heroes s.r.o.**, Na Lánech 764, Litomyšl, Litomyšl-Město, 57001, CZ
(740) Advokátní kancelář CINK a partneři, s. r. o., JUDr. Ing. Pavel Cink LL. M., Veeslavínova 363/33, Plzeň, Vnitřní Město, 30100

(210) **O-554445**
(220) 12.03.2019
(320) 12.03.2019
(511) 35, 43
(540)



(510) (35) reklamní, marketingové a propagační služby; (43) restaurační služby, podávání alkoholických nápojů, podávání jídel a nápojů pro hosty, pohostinství (služby), příprava a poskytování stravování a nápojů pro okamžitou spotřebu, příprava pokrmů, služby poskytující jídlo a nápoje s možností odnosu, služby zahradních pivnic.
(730) **Šaradinová Lucie**, Dasnice č. p. 66, Dasnice, 35709, CZ
(740) Advokátní kancelář CINK a partneři, s. r. o., JUDr. Ing. Pavel Cink LL. M., Veleslavínova 363/33, Plzeň, Vnitřní Město, 30100

(210) **O-554446**
(220) 12.03.2019
(320) 12.03.2019
(511) 39, 41, 43
(540)



(510) (39) prohlídky (turistické), služby řidičů, doprava z letiště, doprava na letiště, půjčování osobních automobilů; (41) organizování večírků; (43) rezervace ubytování, rezervace hotelového ubytování, poskytování rekreačního ubytování, zprostředkování hotelového ubytování, ubytování v hotelu (služby), zajišťování ubytování pro turisty, organizace cateringu na oslavách.
(591) Barevná
(730) **Columbian Wood s.r.o.**, Slavíkova 1627/9, Praha 2, Vinohrady, 12000, CZ
(740) Advokátní kancelář CINK a partneři, s. r. o., JUDr. Ing. Pavel Cink LL. M., Veleslavínova 363/33, Plzeň, Vnitřní Město, 30100

(210) **O-554447**
(220) 12.03.2019
(320) 12.03.2019
(511) 16, 25, 35
(540)

Erika Fashion

(510) (16) dárkové poukazy, tužky; (25) topy (oděvy), šaty, overaly, kalhoty, šortky, džíny a džínové oblečení, saka, bundy, kabáty, svetry, mikiny, vesty, obuv, tenisky, espadrilly (boty s provázkovou podešví), pantofle, pásky, plavky; (35) maloobchodní prodej oděvů, maloobchodní služby zásilkového prodeje oděvů, maloobchodní prodej oblečení, velkoobchodní prodej oblečení, propagace a reklama.
(730) **EF Group s.r.o.**, Seifertova 982/25, Praha 3, Žižkov, 13000, CZ
(740) Advokátní kancelář CINK a partneři, s. r. o., JUDr. Ing. Pavel Cink LL. M., Veleslavínova 363/33, Plzeň, Vnitřní Město, 30100

(210) **O-554452**
(220) 12.03.2019
(320) 12.03.2019
(511) 1, 2, 19
(540)

HYDROPERL

(510) (1) chemické látky používané v průmyslu, vědě a v oblasti fotografie, jakož i v zemědělství a lesnictví, umělé pryskyřice v surovém stavu, plastické hmoty v surovém stavu, hnojiva, hasicí směsi, přípravky na popouštění a pájení, chemické přípravky pro konzervování potravin, tříslicí látky, lepidla používaná v průmyslu; (2) barvy, nátěry, laky, konzervační přípravky proti korozi a proti deterioraci dřeva, barviva, mořidla, přírodní pryskyřice v surovém stavu, listkové a práškové kovy pro použití při malování, dekorování, tisku a v umění; (19) stavební materiály (nekovové), nekovové neohebné trubky pro stavebnictví, asfalt, dehet a živice, nekovové přenosné stavby, nekovové pomníky.
(730) **SURFACE SOLUTIONS s.r.o.**, Nademlejská 600/1, Praha 9, 19800, CZ

(210) **O-554454**
(220) 12.03.2019
(320) 12.03.2019
(511) 16, 25, 35
(540)

I'm not old, I'm a Master.

(510) (16) plastové a papírové nákupní tašky, papírové tašky, dárkové tašky, víceúčelové plastové tašky; (25) trička s potiskem, trička [s krátkým rukávem], trička s dlouhým rukávem, sportovní trička s krátkým rukávem, dámská krátká přiléhavá trička, cyklistická trička, trička bez rukávů, sportovní tílka, atletická tílka, běžecká tílka, mikiny, sportovní mikiny s kapucí, bundy, čepice, baseballové čepice, golfové čepice, cyklistické čepice, sportovní čepice; (35) příprava a pořádání marketingových akcí, příprava a pořádání propagačních akcí, pořádání a řízení reklamních akcí, event marketing (získávání zákazníků pořádáním akcí), styk s veřejností (public relations), merchandising.
(730) **Decotex TMK s.r.o.**, Ke Zvoli 783, Dolní Břežany, 25241, CZ
(740) Mgr. Sandra Martinková, advokátka, Mgr. Sandra Martinková, Purkyňova 649/127, Brno, Medlánky, 61200

(210) **O-554455**
(220) 12.03.2019
(320) 12.03.2019
(511) 11
(540)



(510) (11) elektrická a elektronická zařízení pro přívod, pohyb, větrání, čištění, klimatizaci, ohřívání a chlazení vzduchu, zejména přenosné a průmyslové ventilátory, domácí a průmyslové klimatizační zařízení a přístroje, domácí a průmyslové čističe vzduchu, domácí a průmyslová zařízení (systémy) teplovzdušného vytápění a zařízení (systémy) přívodu a rozvodu vzduchu.
(730) **ACEA group s.r.o.**, Blanická 590/3, Praha 2, Vinohrady, 12000, CZ
(740) Rott, Růžička & Guttman a spol., Vinohradská 938/37, Praha 2, Vinohrady, 12000

(210) **O-554467**
(220) 13.03.2019
(320) 13.03.2019
(511) 35, 36
(540)

Reality
bez starostí

(510) (35) pomoc v obchodní a podnikatelské činnosti, management a administrativní služby, služby v oblasti obchodní správy vztahující se k internetovému prodeji, služby obchodního zprostředkování a poradenství v oboru prodeje výrobků a poskytování služeb, obchodní analýzy, průzkum a informační služby, dodavatelské služby pro třetí osoby (nákup výrobků a služeb pro jiné podniky), tržní prognózy, ekonomické prognózy, podnikání (oceňování a odhady v oblasti -), obchodní nebo podnikatelské informace, podnikové poradenství a obchodní management, pomoc při řízení obchodní činnosti, poradenství v obchodní činnosti, posuzování efektivnosti provozu a racionalizace práce, obchodní průzkum a průzkum trhu, průzkum veřejného mínění, reklamní a inzertní služby, reklama, zprostředkování propagace, marketing, obchodní propagace, reklama, účetnictví, vedení účetních knih a revize účtů (audity), pomoc při řízení obchodních či průmyslových podniků, obchodní správa hotelů pro třetí osoby, obchodní poradenské služby, týkající se franchisingu, merchandising, automatizované zpracování dat, pomoc při provozu nebo řízení obchodního podniku, služby poradenství v oblasti obchodního managementu vztahující se ke průmyslovým podnikům, sběr statistických informací, kompilování statistických informací, příprava statistických obchodních dat, sestavování obchodních statistických informací, shromažďování a systematizace písemné komunikace a údajů, systematizace informací do databází, organizace a management obchodních motivačních a věrnostních programů, marketing nemovitostí; (36) služby nemovitostní (realitní služby), správa majetku, správa nemovitostí, oceňování a odhady nemovitostí, pronájem nemovitostí, zprostředkování v oblasti nemovitostí, finanční odhady a oceňování, oceňování nemovitostí, správa nemovitostí spojená s transakcemi nemovitostí, služby ubytovací kanceláře (byty), finanční poradenství, finanční řízení, ručení, záruky, konzultační služby (finanční -), pojišťování vztahující se k nemovitostem (majetku), pojištění (konzultační služby), finanční leasing, zprostředkování nákupu na splátky, finanční služby v oblasti likvidace podniků, finanční služby, peněžní služby, získávání finančních prostředků a sponzorování, služby úschovy.

(591) Barevná
(730) **Hruška Petr**, Kraicova 1040, Valašské Meziříčí, 75701, CZ
(740) Mgr. Miloslav Drbálek, advokát, Ukrajinská 1488/10, Praha 10, Vršovice, 10100

(210) **O-554468**
(220) 13.03.2019
(320) 13.03.2019
(511) 35, 36
(540)

Bydlení
bez starostí

(510) (35) pomoc v obchodní a podnikatelské činnosti, management a administrativní služby, služby v oblasti obchodní správy vztahující se k internetovému prodeji, služby obchodního zprostředkování a poradenství v oboru prodeje výrobků a poskytování služeb, obchodní analýzy, průzkum a informační služby, dodavatelské služby pro třetí osoby (nákup výrobků a služeb pro jiné podniky), tržní prognózy, ekonomické prognózy, podnikání (oceňování a odhady v oblasti -), obchodní nebo podnikatelské informace, podnikové poradenství a obchodní management, pomoc při řízení obchodní činnosti, poradenství v obchodní činnosti, posuzování efektivnosti provozu a racionalizace práce, obchodní průzkum a průzkum trhu, průzkum

veřejného mínění, reklamní a inzertní služby, reklama, zprostředkování propagace, marketing, obchodní propagace, reklama, účetnictví, vedení účetních knih a revize účtů (audity), pomoc při řízení obchodních či průmyslových podniků, obchodní správa hotelů pro třetí osoby, obchodní poradenské služby, týkající se franchisingu, merchandising, automatizované zpracování dat, pomoc při provozu nebo řízení obchodního podniku, služby poradenství v oblasti obchodního managementu vztahující se ke průmyslovým podnikům, sběr statistických informací, kompilování statistických informací, příprava statistických obchodních dat, sestavování obchodních statistických informací, shromažďování a systematizace písemné komunikace a údajů, systematizace informací do databází, organizace a management obchodních motivačních a věrnostních programů, marketing nemovitostí; (36) služby nemovitostní (realitní služby), správa majetku, správa nemovitostí, oceňování a odhady nemovitostí, pronájem nemovitostí, zprostředkování v oblasti nemovitostí, finanční odhady a oceňování, oceňování nemovitostí, správa nemovitostí spojená s transakcemi nemovitostí, služby ubytovací kanceláře (byty), finanční poradenství, finanční řízení, ručení, záruky, konzultační služby (finanční -), pojišťování vztahující se k nemovitostem (majetku), pojištění (konzultační služby), finanční leasing, zprostředkování nákupu na splátky, finanční služby v oblasti likvidace podniků, finanční služby, peněžní služby, získávání finančních prostředků a sponzorování, služby úschovy.

(591) Barevná
(730) **Hruška Petr**, Kraicova 1040, Valašské Meziříčí, 75701, CZ
(740) Mgr. Miloslav Drbálek, advokát, Ukrajinská 1488/10, Praha 10, Vršovice, 10100

(210) **O-554469**
(220) 13.03.2019
(320) 13.03.2019
(511) 35, 36
(540)

Finance
bez starostí

(510) (35) pomoc v obchodní a podnikatelské činnosti, management a administrativní služby, služby v oblasti obchodní správy vztahující se k internetovému prodeji, služby obchodního zprostředkování a poradenství v oboru prodeje výrobků a poskytování služeb, obchodní analýzy, průzkum a informační služby, dodavatelské služby pro třetí osoby (nákup výrobků a služeb pro jiné podniky), tržní prognózy, ekonomické prognózy, podnikání (oceňování a odhady v oblasti -), obchodní nebo podnikatelské informace, podnikové poradenství a obchodní management, pomoc při řízení obchodní činnosti, poradenství v obchodní činnosti, posuzování efektivnosti provozu a racionalizace práce, obchodní průzkum a průzkum trhu, průzkum veřejného mínění, reklamní a inzertní služby, reklama, zprostředkování propagace, marketing, obchodní propagace, reklama, účetnictví, vedení účetních knih a revize účtů (audity), pomoc při řízení obchodních či průmyslových podniků, obchodní správa hotelů pro třetí osoby, obchodní poradenské služby, týkající se franchisingu, merchandising, automatizované zpracování dat, pomoc při provozu nebo řízení obchodního podniku, služby poradenství v oblasti obchodního managementu vztahující se ke průmyslovým podnikům, sběr statistických informací, kompilování statistických informací, příprava statistických obchodních dat, sestavování obchodních statistických informací, shromažďování a systematizace písemné komunikace a údajů, systematizace informací do databází, organizace a management obchodních motivačních a věrnostních programů, marketing nemovitostí; (36) služby nemovitostní (realitní služby), správa majetku, správa nemovitostí, oceňování a odhady nemovitostí, pronájem nemovitostí, zprostředkování v oblasti nemovitostí, finanční odhady a oceňování, oceňování nemovitostí, správa nemovitostí spojená s transakcemi nemovitostí, služby ubytovací kanceláře (byty), finanční poradenství, finanční řízení, ručení, záruky, konzultační služby (finanční -), pojišťování vztahující se k nemovitostem (majetku), pojištění (konzultační služby), finanční leasing, zprostředkování nákupu na splátky, finanční služby v oblasti likvidace podniků, finanční služby, peněžní služby, získávání finančních prostředků a sponzorování, služby úschovy.

(591) Barevná
(730) **Hruška Petr**, Kraicova 1040, Valašské Meziříčí, 75701, CZ

(740) Mgr. Miloslav Drbálek, advokát, Ukrajinská 1488/10, Praha 10, Vršovice, 10100

(210) **O-554473**
(220) 13.03.2019
(320) 13.03.2019
(511) 29
(540)



(510) (29) mléko a mléčné výrobky.
(730) **OLMA, a.s.**, Pavelkova 597/18, Olomouc, Holice, 77900, CZ
(740) HSP & Partners advokátní kancelář v.o.s., JUDr. Lenka Příkazská, advokátka, Vodičkova 710/31, Praha 1, 11000

(210) **O-554476**
(220) 13.03.2019
(320) 13.03.2019
(511) 3, 5
(540)



(510) (3) kosmetické přípravky do koupele, mýdla, antiperspiranty (toaletní potřeby), kosmetické krémy, vatové tampony pro kosmetické účely, prostředky ústní hygieny, deodoranty pro osobní použití (parfumerie), depilační přípravky, pleťové vody pro kosmetické účely, šampony; (5) dezinfekční prostředky pro hygienické účely, antiseptika, hygienické vložky, přípravky na ošetření popálenin, jodidy pro farmaceutické účely, alkohol pro léčebné účely, masti na spáleniny od slunce, masti pro farmaceutické účely, ústní vody pro léčebné účely, farmaceutické přípravky.

(730) **Households & Toiletries Manufacturing Co. Ltd**, Abu Alanda Al-Hizam Street, Amman 11118, JO

(740) Rott, Růžička & Guttmann a spol., Vinohradská 938/37, Praha 2, Vinohrady, 12000

(210) **O-554494**
(220) 13.03.2019
(320) 13.03.2019
(511) 12
(540)



(510) (12) jízdní kola, elektrická jízdní kola.
(730) **T.S.BOHEMIA a.s.**, Sladovní 103/3, Olomouc, Pavlovičky, 77900, CZ
(740) Mgr. Jiří Zrník, Advokátní kancelář, Mgr. Jiří Zrník, Horní náměstí 205/12, Olomouc, 77900

(210) **O-554495**
(220) 13.03.2019
(320) 13.03.2019
(511) 12
(540)



(510) (12) jízdní kola, elektrická jízdní kola.
(730) **T.S.BOHEMIA a.s.**, Sladovní 103/3, Olomouc, Pavlovičky, 77900, CZ
(740) Mgr. Jiří Zrník, Advokátní kancelář, Mgr. Jiří Zrník, Horní náměstí 205/12, Olomouc, 77900

(210) **O-554496**
(220) 13.03.2019
(320) 13.03.2019
(511) 12
(540)



(510) (12) jízdní kola, elektrická jízdní kola.
(730) **T.S.BOHEMIA a.s.**, Sladovní 103/3, Olomouc, Pavlovičky, 77900, CZ
(740) Mgr. Jiří Zrník, Advokátní kancelář, Mgr. Jiří Zrník, Horní náměstí 205/12, Olomouc, 77900

(210) **O-554497**
(220) 13.03.2019
(320) 13.03.2019
(511) 12
(540)



(510) (12) jízdní kola, elektrická jízdní kola.
(730) **T.S.BOHEMIA a.s.**, Sladovní 103/3, Olomouc, Pavlovičky, 77900, CZ
(740) Mgr. Jiří Zrník, Advokátní kancelář, Mgr. Jiří Zrník, Horní náměstí 205/12, Olomouc, 77900

(210) **O-554502**
(220) 14.03.2019
(320) 14.03.2019
(511) 36
(540)

OBCHODNÍ CENTRUM GALERIE BUTOVICE

(510) (36) oceňování nemovitostí, pronájem bytů, pronájem kanceláří, pronájem nemovitostí, pronájem sdílených kanceláří, služby realitní kanceláře, služby ubytovací kanceláře, správa nemovitostí, výběr nájemného, zajištění financování stavebních projektů, zprostředkování v oblasti nemovitostí.
(730) **Galerie Butovice s.r.o.**, Radlická 520/117, Praha 5, Jinonice, 15800, CZ
(740) PRK Partners s.r.o. advokátní kancelář, Jáchymova 26/2, Praha 1, Staré Město, 11000

(210) **O-554503**
(220) 14.03.2019
(320) 14.03.2019
(511) 36
(540)



(510) (36) oceňování nemovitostí, pronájem bytů, pronájem kanceláří, pronájem nemovitostí, pronájem sdílených kanceláří, služby realitní kanceláře, služby ubytovací kanceláře, správa nemovitostí, výběr nájemného, zajištění financování stavebních projektů, zprostředkování v oblasti nemovitostí.
(730) **Galerie Butovice s.r.o.**, Radlická 520/117, Praha 5, Jinonice, 15800, CZ
(740) **PRK Partners s.r.o.** advokátní kancelář, Jáchymova 26/2, Praha 1, Staré Město, 11000

(210) **O-554504**
(220) 14.03.2019
(320) 14.03.2019
(511) 35, 41, 43
(540)



RESTAURANT & CAFÉ

(510) (35) organizování a pořádání výstav a veletrhů pro obchodní a reklamní účely, propagační činnost, i reklama v rámci této třídy; (41) organizování a vedení seminářů, organizování kulturních nebo vzdělávacích výstav, organizování soutěží (vzdělávacích nebo zábavných), školení v rámci této třídy, pořádání a řízení pracovních setkání (školení), pořádání neobchodních odborných gastronomických výstav a veletrhů, vydávání periodických a neperiodických publikací, organizování kulturních a společenských aktivit, výchovná, vzdělávací a zábavní činnost; (43) služby zajišťující stravování a nápoje, cateringové služby, pořádání neobchodních odborných gastronomických akcí, bary (služby), bufety, jídelny (služby), kavárny, restaurace, zajištění stravování.
(591) Barevná
(730) **Mystery Services s.r.o.**, Evropská 2690/17, Praha 6, Dejvice, 16000, CZ

(210) **O-554505**
(220) 14.03.2019
(320) 14.03.2019
(511) 35, 41, 43
(540)



RESTAURANT & CAFÉ

(510) (35) organizování a pořádání výstav a veletrhů pro obchodní a reklamní účely, propagační činnost, i reklama v rámci této třídy; (41) organizování a vedení seminářů, organizování kulturních nebo vzdělávacích výstav, organizování soutěží (vzdělávacích nebo zábavných), školení v rámci této třídy, pořádání a řízení pracovních setkání (školení), pořádání

neobchodních odborných gastronomických výstav a veletrhů, vydávání periodických a neperiodických publikací, organizování kulturních a společenských aktivit, výchovná, vzdělávací a zábavní činnost; (43) služby zajišťující stravování a nápoje, cateringové služby, pořádání neobchodních odborných gastronomických akcí, bary (služby), bufety, jídelny (služby), kavárny, restaurace, zajištění stravování.

(591) Barevná
(730) **Mystery Services s.r.o.**, Evropská 2690/17, Praha 6, Dejvice, 16000, CZ

(210) **O-554506**
(220) 14.03.2019
(320) 14.03.2019
(511) 35, 41, 43
(540)



EXPRESS

(510) (35) organizování a pořádání výstav a veletrhů pro obchodní a reklamní účely, propagační činnost, i reklama v rámci této třídy; (41) organizování a vedení seminářů, organizování kulturních nebo vzdělávacích výstav, organizování soutěží (vzdělávacích nebo zábavných), školení v rámci této třídy, pořádání a řízení pracovních setkání (školení), pořádání neobchodních odborných gastronomických výstav a veletrhů, vydávání periodických a neperiodických publikací, organizování kulturních a společenských aktivit, výchovná, vzdělávací a zábavní činnost; (43) služby zajišťující stravování a nápoje, cateringové služby, pořádání neobchodních odborných gastronomických akcí, bary (služby), bufety, jídelny (služby), kavárny, restaurace, zajištění stravování.
(591) Barevná
(730) **Mystery Services s.r.o.**, Evropská 2690/17, Praha 6, Dejvice, 16000, CZ

(210) **O-554507**
(220) 14.03.2019
(320) 14.03.2019
(511) 35, 36, 41, 42
(540)



(510) (35) reklama spočívající zejména v distribuci bankovních půjček, pojištění, investic, řízení obchodní činnosti, služby spočívající v záznamu, přepisu, vytváření, sestavování nebo systematizaci písemných sdělení a záznamů, sběr matematických či statistických údajů, obchodní administrativa, kancelářské práce; (36) pojištění, služby poskytované pojišťovacími zprostředkovateli, služby pojištěným a uzavírání pojištění, finančníctví, služby zprostředkování investování, služby makléřů obchodujících s cennými papíry a majetkem, služby burzovních makléřů, peněžnictví, správa peněžních prostředků, zúčtovací služby, služby v oblasti nemovitostí; (41) vzdělávání, školení, zábava, sportovní a kulturní činnosti; (42) vědecké a technické služby a související výzkum a projektování, průmyslová analýza a výzkum, návrh a vývoj počítačového hardwaru a softwaru.
(591) Barevná
(730) **FPF a.s.**, Sokolská 1605/66, Praha 2, Nové Město, 12000, CZ
(740) **ŠTILEC & PARTNERS** advokátní kancelář, s. r. o., Mgr. Jakub Štilec, Slezská 949/32, Praha 2, Vinohrady, 12000

(210) **O-554520**
(220) 14.03.2019
(320) 14.03.2019
(511) 35, 44
(540)



(510) (35) nákup a prodej kosmetických a hygienických výrobků, holičských nástrojů a pomůcek; (44) péče o krásu a hygienu osob, holičské a kadeřnické služby, služby solária, masérské služby.
(591) Barevná
(730) **Kopřiva Patrik**, Ve Smečkách 1312/17, Praha 1, Nové Město, 11000, CZ
(740) LANGROVA, s.r.o., Skřetova 1011/48, Plzeň, Jižní Předměstí, 30100

(210) **O-554524**
(220) 14.03.2019
(320) 14.03.2019
(511) 41, 43
(540)



(510) (41) služby v oblasti vzdělávání, zábavy a sportu, zábavní centra, zábavní služby, provozování muzeí, služby muzeí, výstavy v muzeích, vzdělávací a školící služby, příprava a pořádání zábavných akcí, pořádání předváděcích akcí pro zábavní účely, vzdělávací kurzy, vydávání publikací, vydávání tiskovin a tištěných publikací, vydávání elektronických publikací, knihy (vydávání knih); (43) poskytování jídla a nápojů, restaurace, zásobování (catering), gastronomické služby, firemní akce (poskytování jídel a nápojů), pořádání banketů, poradenské služby v oblasti přípravy jídel, kavárny, poradenství pro vaření, restaurační služby zahrnující bary s povolením k prodeji alkoholu.
(730) **Baldessarro Alessio**, U Studánky 139/22, Praha 7, 17000, CZ
Bahdanava Vitaliya, U Studánky 139/22, Praha 7, 17000, CZ
(740) AK Jan Bárta s.r.o., advokátní kancelář, JUDr. Jan Bárta, Kaprova 42/14, Praha 1, Staré Město, 11000

(210) **O-554565**
(220) 16.03.2019
(320) 16.03.2019
(511) 37
(540)



(510) (37) čištění potrubí pro rozvody vzduchu.
(591) Barevná
(730) **Delphia MORAVIA, s.r.o.**, U pošty 402/14, Brno, Starý Lískovec, 62500, CZ

(210) **O-554566**
(220) 16.03.2019
(320) 16.03.2019
(511) 37
(540)



(510) (37) čištění potrubí pro rozvody vzduchu, čištění odvětrávacích šachet v panelových a bytových domech.
(591) Barevná
(730) **Delphia MORAVIA, s.r.o.**, U pošty 402/14, Brno, Starý Lískovec, 62500, CZ

(210) **O-554567**
(220) 16.03.2019
(320) 16.03.2019
(511) 37
(540)



(510) (37) čištění potrubí pro rozvody vzduchu.
(591) Barevná
(730) **Delphia MORAVIA, s.r.o.**, U pošty 402/14, Brno, Starý Lískovec, 62500, CZ

(210) **O-554569**
(220) 17.03.2019
(320) 17.03.2019
(511) 9, 16, 41, 42
(540)

IMPERIAL CZECH ORCHESTRA

(510) (9) nahraný obsah (počítačové programy, data a informace), počítačový software; (16) vstupenky, tištěné vstupenky na akce; (41) služby agentur prodávajících vstupenky do divadel, služby prodeje vstupenek (zábava), poskytování služeb spojených s vyzvednutím předem zaplacených vstupenek na zábavní, sportovní a kulturní akce v pokladně prodejce, pořádání koncertů, pořádání hudebních koncertů, pořádání a uvádění koncertů, organizace a pořádání koncertů, příprava a pořádání hudebních koncertů, pořádání, vedení a organizování koncertů, konzultační a informační služby vztahující se k pořádání, vedení a organizování koncertů; (42) služby v oblasti informačních technologií.
(730) **Jevtušenko Vjačeslav**, Příčná 1632/9, Praha 1, Nové Město, 11000, CZ
(740) Mgr. Petr Horáček, LL.M., advokát, Mgr. Petr Horáček LL.M., Týnská 1053/21, Praha 1, Staré Město, 11000

(210) **O-554570**
(220) 17.03.2019
(320) 17.03.2019
(511) 9, 16, 41, 42
(540)

IMPERIAL PRAGUE ORCHESTRA

(510) (9) nahraný obsah (počítačové programy, data a informace), počítačový software; (16) vstupenky, tištěné vstupenky na akce; (41) služby agentur prodávajících vstupenky do divadel, služby prodeje vstupenek (zábava), poskytování služeb spojených s vyzvednutím předem zaplacených vstupenek na zábavní, sportovní a kulturní akce v pokladně prodejce, pořádání koncertů, pořádání hudebních koncertů, pořádání a uvádění

koncertů, organizace a pořádání koncertů, příprava a pořádání hudebních koncertů, pořádání, vedení a organizování koncertů, konzultační a informační služby vztahující se k pořádání, vedení a organizování koncertů; (42) služby v oblasti informačních technologií.

- (730) **Jevtušenko Vjačeslav**, Příčná 1632/9, Praha 1, Nové Město, 11000, CZ
(740) Mgr. Petr Horáček, LLM, advokát, Mgr. Petr Horáček LLM, Týnská 1053/21, Praha 1, Staré Město, 11000

(210) **O-554571**

- (220) 17.03.2019
(320) 17.03.2019
(511) 9, 16, 41, 42

(540) **IMPERIAL BOHEMIAN ORCHESTRA**

(510) (9) nahraný obsah (počítačové programy, data a informace), počítačový software; (16) vstupenky, tištěné vstupenky na akce; (41) služby agentur prodávajících vstupenky do divadel, služby prodeje vstupenek (zábava), poskytování služeb spojených s vyzvednutím předem zaplacených vstupenek na zábavní, sportovní a kulturní akce v pokladně prodejce, pořádání koncertů, pořádání hudebních koncertů, pořádání a uvádění koncertů, organizace a pořádání koncertů, příprava a pořádání hudebních koncertů, pořádání, vedení a organizování koncertů, konzultační a informační služby vztahující se k pořádání, vedení a organizování koncertů; (42) služby v oblasti informačních technologií.

- (730) **Jevtušenko Vjačeslav**, Příčná 1632/9, Praha 1, Nové Město, 11000, CZ
(740) Mgr. Petr Horáček, LLM, advokát, Mgr. Petr Horáček LLM, Týnská 1053/21, Praha 1, Staré Město, 11000

(210) **O-554578**

- (220) 18.03.2019
(320) 18.03.2019
(511) 43

(540) **Merklův statek Skalička**

(510) (43) restaurační služby, stravovací služby, pohostinství (služby), hotelové a ubytovací služby.

- (730) **Houserová Marta**, Skalička 16, Skalice, 50003, CZ
(740) PPS advokáti s.r.o., Velké náměstí 135/19, Hradec Králové, 50003

(210) **O-554581**

- (220) 18.03.2019
(320) 18.03.2019
(511) 29, 30

(540) **KAPSÍK**

(510) (29) mléko, sýry a mléčné výrobky, mléčné dezerty a zákusky, jedlé oleje a tuky; (30) kakao, čokoláda, pečivo, cukrovinky, zmrzlina.

- (730) **SAVENCIA SA**, Rue Rieussec 42, Viroflay, FR
(740) Kania, Sedlák, Smola, Ing. Lucie Lunzarová, Mendlovo náměstí 907/1a, Brno, Staré Brno, 60300

(210) **O-554583**

- (220) 18.03.2019
(320) 18.03.2019
(511) 25
(540)

NEVEREST
NEVER RESTING SPORTSWEAR

(510) (25) oděvy, obuv.

- (591) Barevná
(730) **Lin Yi**, Pod Valem 837, Průhonice, 25243, CZ

(210) **O-554599**

- (220) 18.03.2019
(320) 18.03.2019
(511) 29, 30, 32
(540)



(510) (29) mléko, mléko v prášku, krystalizované, ochucené a šlehané mléko, mléčné výrobky, zejména mléčné dezerty, jogurtové nápoje, pěny, krémy a šlehačky, šlehačky a krémy na dezerty, sladká smetana a čerstvá šlehačka, máslo, přírodní nebo ochucené nápoje složené hlavně z mléka a/nebo mléčných výrobků, mléčné nápoje obsahující ovoce, kvašené přírodní či ochucené mléčné výrobky, přesnídávky, zejména mléčné přesnídávky, mimo zmrzliny, ledového mléka a mražených jogurtů, sýrové přesnídávky, sýry, sýrové pomazánky, zrající sýry, zrající sýry s plísní, nezralé čerstvé sýry a sýry naložené v solném láku, tvarohové sýry, čerstvé sýry v tekutém nebo pastovém stavu, jogurtové sýry, jogurty; (30) káva, čaj, kakao, čokoláda, kávové nápoje, kakaové nápoje, čokoládové nápoje, cukr, rýže, burizony, tapioka, mouka, dorty a koláče sladké či slané, pizzy, přírodní či ochucená a/nebo plněná těsta, přípravky vyrobené z obilnin, snídaně obilniny, hotová jídla obsahující převážně těsto, jídla vyrobená převážně z dortového těsta, chléb, suchary, sušenky sladké nebo kořeněné, oplatky, vafle, koláče, cukrářské výrobky, všechny uvedené výrobky buď jako přírodní a/nebo obalované a/nebo plněné a/nebo ochucené, sladké nebo slané předkrmky obsahující chléb, sušenky nebo cukrářské těsto, cukrovinky, jedlé cukrové polevy, jedlé cukrové polevy vyrobené převážně z jogurtu, zmrzliny, ledu do potravin, mražených jogurtů (jedlé cukrové polevy), ochucený led, med, sůl, hořčice, ocet, omáčky (chuťové přísady), sladké omáčky, těstové omáčky; (32) minerální vody, pramenité vody, stolní vody, limonády, piva, nealkoholické šumivé nápoje, šťávy ovocné, sirupy na výrobu nápojů, sirupy pro limonády, minerální vody ochucené a jiné nealkoholické nápoje, přípravky na výrobu minerální vody, přírodní či perlivé vody (minerální nebo neminerální), ovocné nebo zeleninové šťávy (nápoje), ovocné nebo zeleninové nápoje, sodovky, zázvorové limonády, šerbety, nápojové přípravky, nealkoholické ovocné nebo zeleninové výtažky, nealkoholické nápoje obsahující činnidla pro mléčné kvašení.

(591) Barevná

(730) **Poděbradka, a.s.**, Nymburská 239, Poděbrady, Velké Zboží, 29001, CZ

(740) **AK Mrázek - Mrázková, JUDr. Josef Mrázek, advokát, Pernerova 11, Praha 8, 18600**

(210) **O-554604**

- (220) 18.03.2019
(320) 18.03.2019
(511) 29, 30, 32
(540)



(510) (29) mléko, mléko v prášku, krystalizované, ochucené a šlehané mléko, mléčné výrobky, zejména mléčné dezerty, jogurtové nápoje, pěny, krémy a šlehačky, šlehačky a krémy na dezerty, sladká smetana a čerstvá šlehačka, máslo, přírodní nebo ochucené nápoje složené hlavně z mléka a/nebo mléčných výrobků, mléčné nápoje obsahující ovoce, kvašené přírodní či ochucené mléčné výrobky, přesnídávky, zejména mléčné přesnídávky, mimo zmrzliny, ledového mléka a mražených jogurtů, sýrové přesnídávky, sýry, sýrové pomazánky, zrající sýry, zrající sýry s plísní, nezralé čerstvé sýry a sýry naložené v solném láku, tvarohové sýry, čerstvé sýry v tekutém nebo pastovém stavu, jogurtové sýry, jogurty; (30) káva, čaj, kakao, čokoláda, kávové nápoje, kakaové nápoje, čokoládové nápoje, cukr, rýže, burizony, tapioka, mouka, dorty a koláče sladké či slané, pizzy, přírodní či ochucená a/nebo plněná těsta, přípravky vyrobené z obilnin, snídaně obilniny, hotová jídla obsahující převážně těsto, jídla vyrobená převážně z dortového těsta, chléb, suchary, sušenky sladké nebo kořeněné, oplatky, vafle, koláče, cukrářské výrobky, všechny uvedené výrobky buď jako

přírodní a/nebo obalované a/nebo plněné a/nebo ochucené, sladké nebo slané předkrmy obsahující chléb, sušenky nebo cukrářské těsto, cukrovinky, jedlé cukrové polevy, jedlé cukrové polevy vyrobené převážně z jogurtu, zmrzliny, ledu do potravin, mražených jogurtů (jedlé cukrové polevy), ochucený led, med, sůl, hořčice, ocet, omáčky (chutňové přísady), sladké omáčky, těstové omáčky; (32) minerální vody, pramenité vody, stolní vody, limonády, piva, nealkoholické šumivé nápoje, šťávy ovocné, sirupy na výrobu nápojů, sirupy pro limonády, minerální vody ochucené a jiné nealkoholické nápoje, přípravky na výrobu minerální vody, přírodní či perlivé vody (minerální nebo neminerální), ovocné nebo zeleninové šťávy (nápoje), ovocné nebo zeleninové nápoje, sodovky, zázvorové limonády, šerbety, nápojové přípravky, nealkoholické ovocné nebo zeleninové výtažky, nealkoholické nápoje obsahující činnidla pro mléčné kvašení.

- (591) Barevná
(730) **Poděbradka, a.s.**, Nymburská 239, Poděbrady, Velké Zboží, 29001, CZ
(740) AK Mrázek - Mrázková, JUDr. Josef Mrázek, advokát, Pernerova 11, Praha 8, 18600

(210) **O-554652**

- (220) 20.03.2019
(320) 20.03.2019
(511) 24, 25

(540)

DENI & MELI

- (510) (24) bytový textil; (25) oděvy, čepice, rukavice, ponožky.
(730) **HAZAL TEXTIL s.r.o.**, Klimkovičská 2154, Ostrava - Poruba, 70800, CZ

(210) **O-554663**

- (220) 20.03.2019
(320) 20.03.2019
(511) 5

(540)

ENDITRIL

- (510) (5) farmaceutické přípravky.
(730) **SANOFLI**, rue La Boétie 54, Paris, 75008, FR
(740) C|K|T ČERVENKA TURKOVÁ & PARTNERS Advokátní, patentová a známková kancelář, Mgr. Radka Červenková advokátka, Anny Letenské 34/7, Praha 2, Vinohrady, 12000

(210) **O-554666**

- (220) 21.03.2019
(320) 21.03.2019
(511) 5

(540)

Univitalis

- (510) (5) potravní doplňky a dietetické přípravky.
(730) **UNISTRY s.r.o.**, Zahradní 836, Přeštice, 33401, CZ

(210) **O-554671**

- (220) 21.03.2019
(320) 21.03.2019
(511) 9, 41

(540)



- (510) (9) nosiče zvukových, obrazových a zvukově-obrazových nahrávek; (41) příprava a pořádání kulturních a zábavních aktivit a vzdělávacích akcí, živé hudební koncerty, pořádání koncertů, organizování živých vystoupení, pořádání festivalů pro kulturní účely, výroba zvukových a obrazových záznamů na zvukových a obrazových nosičích, školení a vzdělávání, vydavatelská činnost a zpravodajství, hudební a knižní vydavatelství, produkce rozhlasových a televizních programů.

- (591) Barevná
(730) **NILE Agency, s.r.o.**, Ke Kalvárii 1363/8, Praha 5, 15500, CZ
(740) Ing. Libor Markes, patentový zástupce, Grohova 54, Brno, 60200

(210) **O-554708**

- (220) 22.03.2019
(320) 22.03.2019
(511) 17, 19, 35, 40
(540)



- (510) (17) polotovary z plastických hmot, tepelně izolační výrobky, vodotěsné a vlhkostí odolné výrobky a materiály, hydroizolační těsnění, nekovová těsnění na ochranu proti povětrnostním vlivům; (19) střešní desky (nekovové -), střešní krytina z nekovových materiálů, fasádní stavební dílce z nekovových materiálů, obkladové materiály (nekovové); (35) propagační činnost, reklama, pomoc při řízení obchodní činnosti, obchodní administrativy, kancelářské práce, organizování výstav pro obchodní nebo reklamní účely; (40) úprava a zpracování plastových materiálů, zpracování materiálu z odpadů (regenerace), tvarování plastových materiálů.

- (591) Barevná
(730) **Vážeme s.r.o.**, Podskalí 78, Choceň, 56501, CZ
(740) JUDr. Tomáš Lejček MBA, Slezská 169/10, Praha 2, 12000

(210) **O-554709**

- (220) 22.03.2019
(320) 22.03.2019
(511) 1, 17, 35, 40
(540)



- (510) (1) nezpracované plasty v jakékoliv formě, chemické látky, chemické materiály a chemické přípravky a přírodní chemické prvky, plasty ve formě granulí určené pro průmysl, plastické hmoty v surovém stavu ve formě prášku nebo granulí, polymerový granulát k použití ve výrobě; (17) umělé hmoty jako polotovary, lisované plasty ve formě pelet pro použití ve výrobě, recyklované plastické hmoty, syntetický kaučuk v podobě granulí, polyester, extrudované plasty používané ve výrobě, polymerový granulát k použití ve výrobě; (35) propagační činnost, reklama, pomoc při řízení obchodní činnosti, obchodní administrativy; kancelářské práce, organizování výstav pro obchodní nebo reklamní účely; (40) třídění odpadů a recyklovatelných materiálů, zpracování odpadních materiálů v oblasti regulace znečištění životního prostředí, zpracování plastů, recyklace plastických hmot, recyklace odpadu, tvarování plastových materiálů, poskytování informací vztahujících se ke zpracování plastových materiálů.

- (591) Barevná
(730) **Vážeme s.r.o.**, Podskalí 78, Choceň, 56501, CZ
(740) JUDr. Tomáš Lejček MBA, Slezská 169/10, Praha 2, 12000

(210) **O-554715**
(220) 22.03.2019
(320) 22.03.2019
(511) 9, 35, 38, 41, 42, 44
(540)

aiomica

(510) (9) přístroje a nástroje vědecké, výzkumné, navigační, geodetické, fotografické, kinematografické, audiovizuální, optické, přístroje a nástroje pro vážení, signalizaci, měření, kontrolu (dohled), detekci, testování, inspekci, záchranu a výuku, zařízení a přístroje pro vedení, přepínání, přeměnu, akumulaci, regulaci nebo řízení distribuce nebo použití elektrického proudu, zařízení a nástroje pro záznam, přenos, reprodukci nebo zpracování zvuku, obrazu nebo dat, média se záznamem a stahovatelná média, počítačový software, prázdná digitální nebo analogová záznamová a úložná média, výpočetní zařízení, počítače a periferní zařízení počítačů; (35) reklama, propagace, řízení obchodní činnosti, obchodní administrativy, kancelářské práce; (38) telekomunikace; (41) vzdělávání, školení, zábava, sportovní a kulturní činnosti; (42) vědecké a technické služby a související výzkum a projektování, průmyslová analýza a průmyslový výzkum, navrhování a vývoj počítačového hardwaru a softwaru; (44) lékařské služby, veterinární služby, péče o hygienu a krásu osob a zvířat, zemědělské, zahradnické a lesnické služby.

(730) **aiomica, a.s.**, Poděbradská 173/5, Praha 9, 19000, CZ

(poskytování jídel a nápojů), delikatesy (restaurace), hotelové restaurační služby, informace a poradenství týkající se přípravy pokrmů, gril - restaurace, podávání alkoholických nápojů, podávání jídel a nápojů, podávání jídel a nápojů hostům v restauracích, podávání stravování a nápojů v restauracích a barech, poradenské služby v oblasti přípravy jídel, poskytování jídel a nápojů v restauracích, poskytování ubytování na zvláštní příležitosti, příprava jídel, restaurace.

(591) Barevná
(730) **obec Trojanovice**, č. p. 210, Trojanovice, 74401, CZ
(740) iAdvokacie, advokátní kancelář s.r.o., JUDr. Tomáš Panáček, Požární 643, Fulnek, 74245

(210) **O-554773**
(220) 25.03.2019
(320) 25.03.2019
(511) 9, 35, 39, 41, 42, 44, 45
(540)

MEDDI app

(210) **O-554716**
(220) 22.03.2019
(320) 22.03.2019
(511) 28, 35, 42
(540)



(510) (28) hry; (35) reklama prostřednictvím elektronických médií a zejména internetu; (42) webhostingové služby a software jako služba a pronájem softwaru.

(730) **VOID CZ, s.r.o.**, Michnova 1625/1, Praha 4, Chodov, 14900, CZ

(510) (9) přístroje a nástroje vědecké, lodní, geodetické, fotografické, kinematografické, optické, přístroje a nástroje pro vážení, měření, kontrolu (dohled), záchranu a výuku, zařízení a přístroje pro vedení, přepínání, přeměnu, akumulaci, regulaci nebo řízení elektrického proudu, zařízení pro záznam, přenos, reprodukci zvuku nebo obrazu, magnetické datové nosiče, záznamové disky, kompaktní disky, DVD a jiná digitální záznamová média, mechanismy pro zařízení uváděná do chodu vhozením mincí, registrační pokladny, kalkulačky, zařízení na zpracování dat, počítače, počítačové programy (software), hasicí přístroje; (35) reklama, propagace, řízení obchodní činnosti, obchodní administrativy, kancelářské práce; (39) doprava, balení a skladování zboží, organizování cest; (41) vzdělávání, školení, zábava, sportovní a kulturní činnosti; (42) vědecké a technické služby u aplikací, určené pro webové rozhraní a mobilní telefony se zaměřením na zdravotnický obor a poskytování asistenčních zdravotnických služeb, průmyslová analýza a výzkum, navrhování a vývoj počítačového hardware a software; (44) lékařské služby, veterinární služby, péče o hygienu a krásu osob a zvířat, zemědělské, zahradnické a lesnické služby; (45) právní služby, bezpečnostní služby pro fyzickou ochranu hmotného majetku a osob, osobní a sociální služby poskytované jinými osobami za účelem uspokojování potřeb fyzických osob.

(730) **UNITED HEALTH CARE s.r.o.**, Opletalova 1284/37, Praha 1, Nové Město, 11000, CZ
(740) Kania, Sedlák, Smola, s.r.o., Mendlovo náměstí 907/1a, Brno, Staré Brno, 60300

(210) **O-554728**
(220) 22.03.2019
(320) 22.03.2019
(511) 39
(540)

SPO GREEN TAXI

(510) (39) doprava a přeprava, taxislužba.

(730) **Vlčková Katarína PhDr.**, K. Čapka 1210/4, Karlovy Vary, 36001, CZ

(210) **O-554774**
(220) 25.03.2019
(320) 25.03.2019
(511) 9, 35, 39, 41, 42, 44, 45
(540)

(210) **O-554751**
(220) 25.03.2019
(320) 25.03.2019
(511) 41, 43
(540)



(510) (41) pronájem zařízení a vybavení ke vzdělávání, zábavě, sportu a kultuře, služby v oblasti vzdělávání, zábavy a sportu, poskytování rekreačních zařízení; (43) dočasné ubytování, hotely, ubytovny a penziony, prázdninové a turistické ubytování, bufetové služby, bufety, bufety rychlého občerstvení, čajovny, dekorace potravin, denní bary (v restauraci, hotelu), firemní akce



(510) (9) přístroje a nástroje vědecké, lodní, geodetické, fotografické, kinematografické, optické, přístroje a nástroje pro vážení, měření, kontrolu (dohled), záchranu a výuku, zařízení a přístroje pro vedení, přepínání, přeměnu, akumulaci, regulaci nebo řízení elektrického proudu, zařízení pro záznam, přenos, reprodukci zvuku nebo obrazu, magnetické datové nosiče, záznamové disky, kompaktní disky, DVD a jiná digitální záznamová média, mechanismy pro zařízení uváděná do chodu vhozením mincí, registrační

počítačové programy (software), hasicí přístroje; (35) reklama, propagace, řízení obchodní činnosti, obchodní administrativa, kancelářské práce; (39) doprava, balení a skladování zboží, organizování cest; (41) vzdělávání, školení, zábava, sportovní a kulturní činnosti; (42) vědecké a technické služby u aplikací, určené pro webové rozhraní a mobilní telefony se zaměřením na zdravotnický obor a poskytování asistenčních zdravotnických služeb, průmyslová analýza a výzkum, navrhování a vývoj počítačového hardware a software; (44) lékařské služby, veterinární služby, péče o hygienu a krásu osob a zvířat, zemědělské, zahradnické a lesnické služby; (45) právní služby, bezpečnostní služby pro fyzickou ochranu hmotného majetku a osob, osobní a sociální služby poskytované jinými osobami za účelem uspokojování potřeb fyzických osob.

- (730) **UNITED HEALTH CARE s.r.o.**, Opletalova 1284/37, Praha 1, Nové Město, 11000, CZ
(740) Kania, Sedlák, Smola, s.r.o., Mendlovo náměstí 907/1a, Brno, Staré Brno, 60300

- (210) **O-554787**
(220) 26.03.2019
(320) 26.03.2019
(511) 41, 43, 44
(540)



(510) (41) cvičení pro těhotné, plavání pro těhotné, aqua aerobic pro těhotné a po porodu, cvičení rodičů s dětmi, plavání s dětmi do 6-ti měsíců v domácím prostředí, plavání s dětmi od 6-ti měsíců do 15-ti let, plavání pro dospělé a seniory, plavání pro mateřské a základní školy, lektorská činnost, publikace odborných článků, předporodní příprava skupinová v rámci této třídy, předporodní příprava individuální v rámci této třídy, příprava otců k porodu v rámci této třídy; (43) organizace pobytů rodičů s dětmi; (44) masáže kojenců, komplexní péče o těhotné ženy před porodem v rámci této třídy, návštěvní služba po porodu, komplexní péče o ženy po porodu, laktiční poradenství.

- (591) Barevná
(730) **Marková Lucie Mgr., DiS.**, Křivenická 450/21, Praha 8, 18100, CZ

- (210) **O-554803**
(220) 26.03.2019
(320) 26.03.2019
(511) 36
(540)



(510) (36) služby realitní kanceláře, majetkové investice (realitní), nemovitostní (realitní) konzultační služby.
(730) **RealCare Invest s.r.o.**, Na Týnci 113, Chýnice, 25217, CZ

- (210) **O-554809**
(220) 26.03.2019
(320) 26.03.2019
(511) 41
(540)

E L E A |

- (510) (41) odborné kurzy, semináře, školení a jiné vzdělávací akce včetně lektorské činnosti.
(730) **Grec Tomáš**, Španielova 1269/1, Praha 6, Řepy, 16300, CZ
(740) BS LEGAL advokátní kancelář, s.r.o., JUDr. Vít Berka, Jánský vršek 323/13, Praha 1, 11800

- (210) **O-554810**
(220) 26.03.2019
(320) 26.03.2019
(511) 9, 28, 41
(540)



(510) (9) software na hry, software pro počítačové hry, programy pro elektronické hry, softwarové programy na video hry, interaktivní programy pro video hry, cartridge na počítačové hry (software), cartridge na video hry (software), software, počítačový software, vzdělávací software, aplikační software, počítačový telefonní software, interaktivní počítačový software, počítačový komunikační software, počítačové programy, elektronické komponenty do hracích automatů, cartridge s hrami používané s elektronickými hracími přístroji, automaty hudební, hrací skříně uváděné do chodu vhozením mince, peněžní automaty; (28) kvízové hry, zařízení na hry, losovací bubny (loterie), loterijní lístky, hrací automaty, automaty (stroje), hrací automaty na mince, hrací zařízení na bankovky, LCD hrací automaty, žetony (hrací známky), hrací stoly, zábavní přístroje k použití v hernách; (41) hazardní hry, organizace loterijní hry, losování cen (loterie), pořádání loterií, provozování loterií, loterijní služby, vedení loterií, pronájem hracích automatů, poskytování zařízení kasin, pronájem kasino her, provozování kasin (hazardní hry), poskytování služeb kasin a heren, provozování heren.

- (591) Barevná
(730) **Eagleline Limited**, 84, St. Francis Street, Balzan, MT
(740) JUDr. Pavel Hrášek, advokát, Týnská 1053/21, Praha 1, Staré Město, 11000

- (210) **O-554811**
(220) 26.03.2019
(320) 26.03.2019
(511) 9, 28, 41
(540)

Burning Dice

(510) (9) software na hry, software pro počítačové hry, programy pro elektronické hry, softwarové programy na video hry, interaktivní programy pro video hry, cartridge na počítačové hry (software), cartridge na video hry (software), software, počítačový software, vzdělávací software, aplikační software, počítačový telefonní software, interaktivní počítačový software, počítačový komunikační software, počítačové programy, elektronické komponenty do hracích automatů, cartridge s hrami používané s elektronickými hracími přístroji, automaty hudební, hrací skříně uváděné do chodu vhozením mince, peněžní automaty; (28) kvízové hry, zařízení na hry, losovací bubny (loterie), loterijní lístky, hrací automaty, automaty (stroje), hrací automaty na mince, hrací zařízení na bankovky, LCD hrací automaty, žetony (hrací známky), hrací stoly, zábavní přístroje k použití v

hernách; (41) hazardní hry, organizace loterijní hry, losování cen (loterie), pořádání loterií, provozování loterií, loterijní služby, vedení loterií, pronájem hracích automatů, poskytování zařízení kasin, pronájem kasino her, provozování kasin (hazardní hry), poskytování služeb kasin a heren, provozování heren.

(730) **Eagleline Limited**, 84, St. Francis Street, Balzan, MT

(740) JUDr. Pavel Hrášek, advokát, Týnská 1053/21, Praha 1, Staré Město, 11000

(210) **O-554812**

(220) 26.03.2019

(320) 26.03.2019

(511) 9, 28, 41

(540)

Eldorado Treasure

(510) (9) software na hry, software pro počítačové hry, programy pro elektronické hry, softwarové programy na video hry, interaktivní programy pro video hry, cartridge na počítačové hry (software), cartridge na video hry (software), software, počítačový software, vzdělávací software, aplikační software, počítačový telefonní software, interaktivní počítačový software, počítačový komunikační software, počítačové programy, elektronické komponenty do hracích automatů, cartridge s hrami používané s elektronickými hracími přístroji, automaty hudební, hrací skříně uváděné do chodu vhozením mince, peněžní automaty; (28) kvízové hry, zařízení na hry, losovací bubny (loterie), loterijní lístky, hrací automaty, automaty (stroje), hrací automaty na mince, hrací zařízení na bankovky, LCD hrací automaty, žetony (hrací známky), hrací stoly, zábavní přístroje k použití v hernách; (41) hazardní hry, organizace loterijní hry, losování cen (loterie), pořádání loterií, provozování loterií, loterijní služby, vedení loterií, pronájem hracích automatů, poskytování zařízení kasin, pronájem kasino her, provozování kasin (hazardní hry), poskytování služeb kasin a heren, provozování heren.

(730) **Eagleline Limited**, 84, St. Francis Street, Balzan, MT

(740) JUDr. Pavel Hrášek, advokát, Týnská 1053/21, Praha 1, Staré Město, 11000

(210) **O-554813**

(220) 26.03.2019

(320) 26.03.2019

(511) 9, 28, 41

(540)



(510) (9) software na hry, software pro počítačové hry, programy pro elektronické hry, softwarové programy na video hry, interaktivní programy pro video hry, cartridge na počítačové hry (software), cartridge na video hry (software), software, počítačový software, vzdělávací software, aplikační software, počítačový telefonní software, interaktivní počítačový software, počítačový komunikační software, počítačové programy, elektronické komponenty do hracích automatů, cartridge s hrami používané s elektronickými hracími přístroji, automaty hudební, hrací skříně uváděné do chodu vhozením mince, peněžní automaty; (28) kvízové hry, zařízení na hry, losovací bubny (loterie), loterijní lístky, hrací automaty, automaty (stroje), hrací automaty na mince, hrací zařízení na bankovky, LCD hrací automaty, žetony (hrací známky), hrací stoly, zábavní přístroje k použití v hernách; (41) hazardní hry, organizace loterijní hry, losování cen (loterie), pořádání loterií, provozování loterií, loterijní služby, vedení loterií, pronájem hracích automatů, poskytování zařízení kasin, pronájem kasino her, provozování kasin (hazardní hry), poskytování služeb kasin a heren, provozování heren.

(591) Barevná

(730) **Eagleline Limited**, 84, St. Francis Street, Balzan, MT

(740) JUDr. Pavel Hrášek, advokát, Týnská 1053/21, Praha 1, Staré Město, 11000

(210) **O-554814**

(220) 26.03.2019

(320) 26.03.2019

(511) 9, 28, 41

(540)

Hell Game

(510) (9) software na hry, software pro počítačové hry, programy pro elektronické hry, softwarové programy na video hry, interaktivní programy pro video hry, cartridge na počítačové hry (software), cartridge na video hry (software), software, počítačový software, vzdělávací software, aplikační software, počítačový telefonní software, interaktivní počítačový software, počítačový komunikační software, počítačové programy, elektronické komponenty do hracích automatů, cartridge s hrami používané s elektronickými hracími přístroji, automaty hudební, hrací skříně uváděné do chodu vhozením mince, peněžní automaty; (28) kvízové hry, zařízení na hry, losovací bubny (loterie), loterijní lístky, hrací automaty, automaty (stroje), hrací automaty na mince, hrací zařízení na bankovky, LCD hrací automaty, žetony (hrací známky), hrací stoly, zábavní přístroje k použití v hernách; (41) hazardní hry, organizace loterijní hry, losování cen (loterie), pořádání loterií, provozování loterií, loterijní služby, vedení loterií, pronájem hracích automatů, poskytování zařízení kasin, pronájem kasino her, provozování kasin (hazardní hry), poskytování služeb kasin a heren, provozování heren.

(730) **Eagleline Limited**, 84, St. Francis Street, Balzan, MT

(740) JUDr. Pavel Hrášek, advokát, Týnská 1053/21, Praha 1, Staré Město, 11000

(210) **O-554815**

(220) 26.03.2019

(320) 26.03.2019

(511) 9, 28, 41

(540)



(510) (9) software na hry, software pro počítačové hry, programy pro elektronické hry, softwarové programy na video hry, interaktivní programy pro video hry, cartridge na počítačové hry (software), cartridge na video hry (software), software, počítačový software, vzdělávací software, aplikační software, počítačový telefonní software, interaktivní počítačový software, počítačový komunikační software, počítačové programy, elektronické komponenty do hracích automatů, cartridge s hrami používané s elektronickými hracími přístroji, automaty hudební, hrací skříně uváděné do chodu vhozením mince, peněžní automaty; (28) kvízové hry, zařízení na hry, losovací bubny (loterie), loterijní lístky, hrací automaty, automaty (stroje), hrací automaty na mince, hrací zařízení na bankovky, LCD hrací automaty, žetony (hrací známky), hrací stoly, zábavní přístroje k použití v hernách; (41) hazardní hry, organizace loterijní hry, losování cen (loterie), pořádání loterií, provozování loterií, loterijní služby, vedení loterií, pronájem hracích automatů, poskytování zařízení kasin, pronájem kasino her, provozování kasin (hazardní hry), poskytování služeb kasin a heren, provozování heren.

(591) Barevná

(730) **Eagleline Limited**, 84, St. Francis Street, Balzan, MT

(740) JUDr. Pavel Hrášek, advokát, Týnská 1053/21, Praha 1, Staré Město, 11000

(210) **O-554818**

(220) 26.03.2019

(320) 26.03.2019

(511) 9, 28, 41

(540)

Jewel Fruit

(510) (9) software na hry, software pro počítačové hry, programy pro elektronické hry, softwarové programy na video hry, interaktivní programy pro video hry, cartridge na počítačové hry (software), cartridge na video hry (software), software, počítačový software, vzdělávací software, aplikační

software, počítačový telefonní software, interaktivní počítačový software, počítačový komunikační software, počítačové programy, elektronické komponenty do hracích automatů, cartridge s hrami používané s elektronickými hracími přístroji, automaty hudební, hrací skříně uváděné do chodu vhozením mince, peněžní automaty; (28) kvízové hry, zařízení na hry, losovací bubny (loterie), loterijní lístky, hrací automaty, automaty (stroje), hrací automaty na mince, hrací zařízení na bankovky, LCD hrací automaty, žetony (hrací známky), hrací stoly, zábavní přístroje k použití v hernách; (41) hazardní hry, organizace loterijní hry, losování cen (loterie), pořádání loterií, provozování loterií, loterijní služby, vedení loterií, pronájem hracích automatů, poskytování zařízení kasin, pronájem kasino her, provozování kasin (hazardní hry), poskytování služeb kasin a heren, provozování heren.

- (730) **Eagleline Limited**, 84, St. Francis Street, Balzan, MT
(740) JUDr. Pavel Hrášek, advokát, Týnská 1053/21, Praha 1, Staré Město, 11000

- (210) **O-554819**
(220) 26.03.2019
(320) 26.03.2019
(511) 9, 28, 41
(540)



- (510) (9) software na hry, software pro počítačové hry, programy pro elektronické hry, softwarové programy na video hry, interaktivní programy pro video hry, cartridge na počítačové hry (software), cartridge na video hry (software), software, počítačový software, vzdělávací software, aplikační software, počítačový telefonní software, interaktivní počítačový software, počítačový komunikační software, počítačové programy, elektronické komponenty do hracích automatů, cartridge s hrami používané s elektronickými hracími přístroji, automaty hudební, hrací skříně uváděné do chodu vhozením mince, peněžní automaty; (28) kvízové hry, zařízení na hry, losovací bubny (loterie), loterijní lístky, hrací automaty, automaty (stroje), hrací automaty na mince, hrací zařízení na bankovky, LCD hrací automaty, žetony (hrací známky), hrací stoly, zábavní přístroje k použití v hernách; (41) hazardní hry, organizace loterijní hry, losování cen (loterie), pořádání loterií, provozování loterií, loterijní služby, vedení loterií, pronájem hracích automatů, poskytování zařízení kasin, pronájem kasino her, provozování kasin (hazardní hry), poskytování služeb kasin a heren, provozování heren.

- (591) Barevná
(730) **Eagleline Limited**, 84, St. Francis Street, Balzan, MT
(740) JUDr. Pavel Hrášek, advokát, Týnská 1053/21, Praha 1, Staré Město, 11000

- (210) **O-554820**
(220) 26.03.2019
(320) 26.03.2019
(511) 9, 28, 41
(540)

R.U.R.

- (510) (9) software na hry, software pro počítačové hry, programy pro elektronické hry, softwarové programy na video hry, interaktivní programy pro video hry, cartridge na počítačové hry (software), cartridge na video hry (software), software, počítačový software, vzdělávací software, aplikační software, počítačový telefonní software, interaktivní počítačový software, počítačový komunikační software, počítačové programy, elektronické komponenty do hracích automatů, cartridge s hrami používané s elektronickými hracími přístroji, automaty hudební, hrací skříně uváděné do chodu vhozením mince, peněžní automaty; (28) kvízové hry, zařízení na hry, losovací bubny (loterie), loterijní lístky, hrací automaty, automaty (stroje), hrací automaty na mince, hrací zařízení na bankovky, LCD hrací automaty, žetony (hrací známky), hrací stoly, zábavní přístroje k použití v hernách; (41) hazardní hry, organizace loterijní hry, losování cen (loterie), pořádání loterií, provozování loterií, loterijní služby, vedení loterií,

pronájem hracích automatů, poskytování zařízení kasin, pronájem kasino her, provozování kasin (hazardní hry), poskytování služeb kasin a heren, provozování heren.

- (730) **Eagleline Limited**, 84, St. Francis Street, Balzan, MT
(740) JUDr. Pavel Hrášek, advokát, Týnská 1053/21, Praha 1, Staré Město, 11000

- (210) **O-554821**
(220) 26.03.2019
(320) 26.03.2019
(511) 9, 28, 41
(540)



- (510) (9) software na hry, software pro počítačové hry, programy pro elektronické hry, softwarové programy na video hry, interaktivní programy pro video hry, cartridge na počítačové hry (software), cartridge na video hry (software), software, počítačový software, vzdělávací software, aplikační software, počítačový telefonní software, interaktivní počítačový software, počítačový komunikační software, počítačové programy, elektronické komponenty do hracích automatů, cartridge s hrami používané s elektronickými hracími přístroji, automaty hudební, hrací skříně uváděné do chodu vhozením mince, peněžní automaty; (28) kvízové hry, zařízení na hry, losovací bubny (loterie), loterijní lístky, hrací automaty, automaty (stroje), hrací automaty na mince, hrací zařízení na bankovky, LCD hrací automaty, žetony (hrací známky), hrací stoly, zábavní přístroje k použití v hernách; (41) hazardní hry, organizace loterijní hry, losování cen (loterie), pořádání loterií, provozování loterií, loterijní služby, vedení loterií, pronájem hracích automatů, poskytování zařízení kasin, pronájem kasino her, provozování kasin (hazardní hry), poskytování služeb kasin a heren, provozování heren.

- (591) Barevná
(730) **Eagleline Limited**, 84, St. Francis Street, Balzan, MT
(740) JUDr. Pavel Hrášek, advokát, Týnská 1053/21, Praha 1, Staré Město, 11000

- (210) **O-554822**
(220) 26.03.2019
(320) 26.03.2019
(511) 9, 28, 41
(540)

War of the Titans

- (510) (9) software na hry, software pro počítačové hry, programy pro elektronické hry, softwarové programy na video hry, interaktivní programy pro video hry, cartridge na počítačové hry (software), cartridge na video hry (software), software, počítačový software, vzdělávací software, aplikační software, počítačový telefonní software, interaktivní počítačový software, počítačový komunikační software, počítačové programy, elektronické komponenty do hracích automatů, cartridge s hrami používané s elektronickými hracími přístroji, automaty hudební, hrací skříně uváděné do chodu vhozením mince, peněžní automaty; (28) kvízové hry, zařízení na hry, losovací bubny (loterie), loterijní lístky, hrací automaty, automaty (stroje), hrací automaty na mince, hrací zařízení na bankovky, LCD hrací automaty, žetony (hrací známky), hrací stoly, zábavní přístroje k použití v hernách; (41) hazardní hry, organizace loterijní hry, losování cen (loterie), pořádání loterií, provozování loterií, loterijní služby, vedení loterií, pronájem hracích automatů, poskytování zařízení kasin, pronájem kasino her, provozování kasin (hazardní hry), poskytování služeb kasin a heren, provozování heren.

- (730) **Eagleline Limited**, 84, St. Francis Street, Balzan, MT
(740) JUDr. Pavel Hrášek, advokát, Týnská 1053/21, Praha 1, Staré Město, 11000

(210) **O-554823**
(220) 26.03.2019
(320) 26.03.2019
(511) 9, 28, 41
(540)



(510) (9) software na hry, software pro počítačové hry, programy pro elektronické hry, softwarové programy na video hry, interaktivní programy pro video hry, cartridge na počítačové hry (software), cartridge na video hry (software), software, počítačový software, vzdělávací software, aplikační software, počítačový telefonní software, interaktivní počítačový software, počítačový komunikační software, počítačové programy, elektronické komponenty do hracích automatů, cartridge s hrami používané s elektronickými hracími přístroji, automaty hudební, hrací skříně uváděné do chodu vhozením mince, peněžní automaty; (28) kvízové hry, zařízení na hry, losovací bubny (loterie), loterijní listky, hrací automaty, automaty (stroje), hrací automaty na mince, hrací zařízení na bankovky, LCD hrací automaty, žetony (hrací známky), hrací stoly, zábavní přístroje k použití v hernách; (41) hazardní hry, organizace loterijní hry, losování cen (loterie), pořádání loterií, provozování loterií, loterijní služby, vedení loterií, pronájem hracích automatů, poskytování zařízení kasin, pronájem kasino her, provozování kasin (hazardní hry), poskytování služeb kasin a heren, provozování heren.

(591) Barevná
(730) **Eagleline Limited**, 84, St. Francis Street, Balzan, MT
(740) JUDr. Pavel Hrášek, advokát, Týnská 1053/21, Praha 1, Staré Město, 11000

(210) **O-554824**
(220) 26.03.2019
(320) 26.03.2019
(511) 9, 28, 41
(540)

Wooden Fruits

(510) (9) software na hry, software pro počítačové hry, programy pro elektronické hry, softwarové programy na video hry, interaktivní programy pro video hry, cartridge na počítačové hry (software), cartridge na video hry (software), software, počítačový software, vzdělávací software, aplikační software, počítačový telefonní software, interaktivní počítačový software, počítačový komunikační software, počítačové programy, elektronické komponenty do hracích automatů, cartridge s hrami používané s elektronickými hracími přístroji, automaty hudební, hrací skříně uváděné do chodu vhozením mince, peněžní automaty; (28) kvízové hry, zařízení na hry, losovací bubny (loterie), loterijní listky, hrací automaty, automaty (stroje), hrací automaty na mince, hrací zařízení na bankovky, LCD hrací automaty, žetony (hrací známky), hrací stoly, zábavní přístroje k použití v hernách; (41) hazardní hry, organizace loterijní hry, losování cen (loterie), pořádání loterií, provozování loterií, loterijní služby, vedení loterií, pronájem hracích automatů, poskytování zařízení kasin, pronájem kasino her, provozování kasin (hazardní hry), poskytování služeb kasin a heren, provozování heren.

(730) **Eagleline Limited**, 84, St. Francis Street, Balzan, MT
(740) JUDr. Pavel Hrášek, advokát, Týnská 1053/21, Praha 1, Staré Město, 11000

(210) **O-554825**
(220) 26.03.2019
(320) 26.03.2019
(511) 9, 28, 41
(540)



(510) (9) software na hry, software pro počítačové hry, programy pro elektronické hry, softwarové programy na video hry, interaktivní programy pro video hry, cartridge na počítačové hry (software), cartridge na video hry (software), software, počítačový software, vzdělávací software, aplikační software, počítačový telefonní software, interaktivní počítačový software, počítačový komunikační software, počítačové programy, elektronické komponenty do hracích automatů, cartridge s hrami používané s elektronickými hracími přístroji, automaty hudební, hrací skříně uváděné do chodu vhozením mince, peněžní automaty; (28) kvízové hry, zařízení na hry, losovací bubny (loterie), loterijní listky, hrací automaty, automaty (stroje), hrací automaty na mince, hrací zařízení na bankovky, LCD hrací automaty, žetony (hrací známky), hrací stoly, zábavní přístroje k použití v hernách; (41) hazardní hry, organizace loterijní hry, losování cen (loterie), pořádání loterií, provozování loterií, loterijní služby, vedení loterií, pronájem hracích automatů, poskytování zařízení kasin, pronájem kasino her, provozování kasin (hazardní hry), poskytování služeb kasin a heren, provozování heren.

(591) Barevná
(730) **Eagleline Limited**, 84, St. Francis Street, Balzan, MT
(740) JUDr. Pavel Hrášek, advokát, Týnská 1053/21, Praha 1, Staré Město, 11000

(210) **O-554834**
(220) 27.03.2019
(320) 27.03.2019
(511) 36, 37, 42
(540)

TOMI GROUP

(510) (36) pojišťovací a realitní služby, pronájem nemovitostí a majetku; (37) stavebnictví; (42) projektování ve výstavbě.
(730) **TOMI GROUP CZ - building equipment, s.r.o.**, Výstavní 1928/9, Ostrava, Moravská Ostrava, 73572, CZ

(210) **O-554837**
(220) 27.03.2019
(320) 27.03.2019
(511) 31, 32, 33
(540)



(510) (31) slad na výrobu piva a destilátů, vinná réva (rostliny); (32) chmelové výtažky pro výrobu piva, koktejly na bázi piva, pивní mladina, pivo, sladina, sladové pivo; (33) alkoholické nápoje obsahující ovoce, alkoholické nápoje s výjimkou piva, alkoholické výtažky z ovoce, alkoholové esence, alkoholové výtažky, cider, destilované nápoje, lihoviny (nápoje), vína.

(591) Barevná
(730) **PROQIN s.r.o.**, Na Kopečku 628, Velké Němčice, 69163, CZ
(740) JUDr. VOJTĚCH MIHALÍK, advokát, JUDr. Vojtěch Mihalík, advokát, Brněnská 154/32, Mikulov, 69201

(210) **O-554838**

(220) 27.03.2019

(320) 27.03.2019

(511) 31, 32, 33

(540)

GOLDEN PRAGUE

(510) (31) slad na výrobu piva a destilátů, vinná réva (rostliny); (32) chmelové výtažky pro výrobu piva, koktejly na bázi piva, pivní mladina, pivo, sladina, sladové pivo; (33) alkoholické nápoje obsahující ovoce, alkoholické nápoje s výjimkou piva, alkoholické výtažky z ovoce, alkoholové esence, alkoholové výtažky, cider, destilované nápoje, lihoviny (nápoje), vína.

(730) **PROQIN s.r.o.**, Na Kopečku 628, Velké Němčice, 69163, CZ

(740) JUDr. VOJTĚCH MIHALÍK, advokát, JUDr. Vojtěch Mihalík, advokát, Brněnská 154/32, Mikulov, 69201

(210) **O-554848**

(220) 27.03.2019

(320) 27.03.2019

(511) 30, 32

(540)

PEVNÁ JAKO SKÁLA

(510) (30) čajové nápoje; (32) vody, minerální vody (nápoje), nealkoholické nápoje, šumivé nealkoholické nápoje a jiné nealkoholické nápoje.

(730) **Kofola a.s.**, Rajecká Lesná súp.č. 1, 013 15 Rajecká Lesná, SK

(740) Čermák a spol., JUDr. Karel Čermák jr. Ph.D., LL.M., Elišky Peškové 735/15, Praha 5, 15000

(210) **O-554860**

(220) 15.04.2019

(320) 15.04.2019

(511) 5, 42, 44

(540)

Visage

(510) (5) farmaceutické a veterinářské výrobky, hygienické výrobky pro léčebné účely, dezinfekční přípravky, farmaceutické přípravky pro péči o pokožku; (42) testování DNA pro účely vědeckého výzkumu, genetický výzkum, služby genetického inženýrství, vědecký výzkum v oboru genetiky a genetického inženýrství, vědecký výzkum v oblasti genetiky, vědecké a technologické služby a související výzkum a projektování, analytické a výzkumné služby v průmyslu, navrhování a vývoj počítačového hardwaru a softwaru; (44) genetické poradenství, genetické testy pro lékařské účely, lékařské a zdravotnické služby týkající se DNA, genetiky a genetického testování, lékařské testy, lékařské informace, lékařské poradenství, kliniky (lékařské), lékařské služby, služby lékařské péče, lékařské vyšetření osob, lékařské zobrazovací služby, lékařské poradenské služby, služby lékařské kliniky, poskytování lékařského ošetření, zajištění lékařského ošetření, služby lékařského vyšetření, půjčování lékařského zařízení, služby zdravotnických klinik (lékařské), dietetické konzultační služby (lékařské), rezidenční služby lékařského ošetření, DNA vyšetření pro lékařské účely, služby v oblasti lékařské péče, služby péče o zdraví zvířat, služby péče o hygienu a krásu, služby zdravotní péče, analýza DNA.

(730) **GHC GENETICS, s.r.o.**, Krakovská 581/8, Praha 1, Nové Město, 11000, CZ

(210) **O-554861**

(220) 15.04.2019

(320) 15.04.2019

(511) 5, 42, 44

(540)

VisionGen

(510) (5) farmaceutické a veterinářské výrobky, hygienické výrobky pro léčebné účely; (42) testování DNA pro účely vědeckého výzkumu, genetický výzkum, služby genetického inženýrství, vědecký výzkum v oboru genetiky a genetického inženýrství, vědecký výzkum v oblasti genetického výzkumu inovačních výrobků, vědecké a technologické služby a služby související s výzkumem, konzultační a poradenská činnost, analytické a výzkumné služby v průmyslu, navrhování a vývoj počítačového hardwaru a softwaru; (44) genetické poradenství, genetické testy pro lékařské účely, lékařské a zdravotnické služby týkající se DNA, genetiky a genetického testování, lékařské testy, lékařské informace, lékařské poradenství, kliniky (lékařské), lékařské služby, služby lékařské péče, lékařské vyšetření osob, lékařské zobrazovací služby, lékařské poradenské služby, služby lékařské kliniky,

poskytování lékařského ošetření, zajištění lékařského ošetření, služby lékařského vyšetření, půjčování lékařského zařízení, služby zdravotnických klinik (lékařské), dietetické konzultační služby (lékařské), rezidenční služby lékařského ošetření, DNA vyšetření pro lékařské účely, služby v oblasti lékařské péče, služby péče o zdraví zvířat, služby péče o hygienu a krásu, služby zdravotní péče, analýza DNA.

(730) **GHC GENETICS, s.r.o.**, Krakovská 581/8, Praha 1, Nové Město, 11000, CZ

(210) **O-554862**

(220) 15.04.2019

(320) 15.04.2019

(511) 5, 42, 44

(540)

DermaGen

(510) (5) farmaceutické a veterinářské výrobky, hygienické výrobky pro léčebné účely, dietetické přípravky pro léčebné účely, potraviny pro batolata, náplasti, obvazový materiál, materiály pro plombování zubů a pro zubní otisky, dezinfekční přípravky, výrobky pro hubnutí škodlivých zvířat, fungicidy, herbicidy, farmaceutické přípravky pro péči o pokožku; (42) testování DNA pro účely vědeckého výzkumu, genetický výzkum, služby genetického inženýrství, vědecký výzkum v oboru genetiky a genetického inženýrství, vědecký výzkum v oblasti geneticky vědecké a technologické služby a související výzkum a projektování, analytické a výzkumné služby v průmyslu, navrhování a vývoj počítačového hardwaru a softwaru; (44) genetické poradenství, genetické testy pro lékařské účely, lékařské a zdravotnické služby týkající se DNA, genetiky a genetického testování, lékařské testy, lékařské informace, lékařské poradenství, kliniky (lékařské), lékařské služby, služby lékařské péče, lékařské vyšetření osob, lékařské zobrazovací služby, lékařské poradenské služby, služby lékařské kliniky, poskytování lékařského ošetření, zajištění lékařského ošetření, služby lékařského vyšetření, půjčování lékařského zařízení, služby zdravotnických klinik (lékařské), dietetické konzultační služby (lékařské), rezidenční služby lékařského ošetření, DNA vyšetření pro lékařské účely, služby v oblasti lékařské péče, služby péče o zdraví zvířat, služby péče o hygienu a krásu, služby zdravotní péče, analýza DNA.

(730) **GHC GENETICS, s.r.o.**, Krakovská 581/8, Praha 1, Nové Město, 11000, CZ

(210) **O-554870**

(220) 28.03.2019

(320) 28.03.2019

(511) 35, 36, 41

(540)

VENDIDO

(510) (35) propagační činnost, pomoc při řízení obchodní činnosti, obchodní administrativní, kancelářské práce; (36) pojištění, služby finanční, služby peněžní, služby nemovitostní; (41) výchova, vzdělávání, zábava, sportovní a kulturní aktivity.

(591) Barevná

(730) **VENDIDO app s.r.o.**, Přečíllova 2695/4, Praha 5, 15500, CZ

(210) **O-554881**

(220) 28.03.2019

(320) 28.03.2019

(511) 14, 18, 25

(540)

PRAGUE STORY

(510) (14) přívěsky na klíče; (18) tašky, kabelky; (25) čepice, rukavice, šály.

(730) **EUROPE J - IAYA s.r.o.**, Na Provaznici 2063/3, Praha 5, Smíchov, 15000, CZ

(210) **O-554911**
(220) 29.03.2019
(320) 29.03.2019
(511) 23, 24
(540)



(510) (23) bavlněné nitě a příže, elastické nitě a příže pro textilní účely, pružné nitě a příže pro textilní účely; (24) bavlněné látky, textilní látky, textilní materiály, vlněné látky.

(591) Barevná
(730) **Nguyen Dinh Nam**, Donovalská 1661, Praha 4, 14900, CZ

(210) **O-554971**
(220) 02.04.2019
(320) 02.04.2019
(511) 24, 25, 35
(540)



(510) (24) tkaniny a textilie pro výrobu oděvů a kusového textilu, zejména funkční textil na výrobu sportovních oděvů, dresů pro cyklisty; (25) oděvy, pokrývky hlavy, zejména sportovní cyklistické oděvy jako dresy, kombinézy, kraťasy a kalhoty se šlemi, bundy, vesty, volné šortky, návleky na ruce a nohy, návleky na tretry, cyklistické rukavice, pokrývky hlavy jako sportovní čepice, ponožky, dále oděvy pro sport a volný čas jako běžecká tílka, běžecká trička, běžecké topy, běžecké kalhoty a kraťasy, mikiny, kalhoty a bundy pro volný čas a speciální sportovní kolekce určené na triatlon; (35) reklamní, marketingové a propagační služby, tvorba reklamních předmětů a reklam, internetový obchod (e-shop), prodej se zaměřením na oděvy pro cyklisty jako jsou dresy, kombinézy, bundy, vesty, mikiny, sportovní oblečení na běh a volný čas jako jsou kalhoty, šortky, trička, tílka, topy, mikiny, bundy, vesty a příslušenství související s těmito výrobky jako jsou rukavice, ponožky, pokrývky hlavy, tyto služby jsou nabízeny na komunikačních prostředcích všeho druhu pro maloobchodní prodej, nebo pro propagaci a vytváření kolekcí na zakázku, všechny výše uvedené služby mohou být nabízeny na komunikačních prostředcích všeho druhu, propagační činnost, reklama, šíření reklamních materiálů (letáků, prospektů, tiskovin, vzorků) a reklamních předmětů jako jsou hrnky, psací potřeby, peněženky, náramky, klíčenky, přívěšky na klíče, vydávání a šíření reklamních inzerátů na komunikačních prostředcích všeho druhu, reklama on-line v počítačové síti.

(730) **Sports Brands & Domains, s.r.o.**, Botičská 419/2, Praha 2, Nové Město, 12800, CZ

(740) **PatentCentrum Sedláč & Partners s.r.o.**, Husova tř. 1847/5, České Budějovice, České Budějovice 3, 37001

(210) **O-554975**
(220) 02.04.2019
(320) 02.04.2019
(511) 24, 25, 35
(540)

KALAS

(510) (24) tkaniny a textilie pro výrobu oděvů a kusového textilu, zejména funkční textil na výrobu sportovních oděvů, dresů pro cyklisty; (25) oděvy, pokrývky hlavy, zejména sportovní cyklistické oděvy jako dresy, kombinézy, kraťasy a kalhoty se šlemi, bundy, vesty, volné šortky, návleky

na ruce a nohy, návleky na tretry, cyklistické rukavice, pokrývky hlavy jako sportovní čepice, ponožky, dále oděvy pro sport a volný čas jako běžecká tílka, běžecká trička, běžecké topy, běžecké kalhoty a kraťasy, mikiny, kalhoty a bundy pro volný čas a speciální sportovní kolekce určené na triatlon; (35) reklamní, marketingové a propagační služby, tvorba reklamních předmětů a reklam, internetový obchod (e-shop), prodej se zaměřením na oděvy pro cyklisty jako jsou dresy, kombinézy, bundy, vesty, mikiny, sportovní oblečení na běh a volný čas jako jsou kalhoty, šortky, trička, tílka, topy, mikiny, bundy, vesty a příslušenství související s těmito výrobky jako jsou rukavice, ponožky, pokrývky hlavy, tyto služby jsou nabízeny na komunikačních prostředcích všeho druhu pro maloobchodní prodej, nebo pro propagaci a vytváření kolekcí na zakázku, všechny výše uvedené služby mohou být nabízeny na komunikačních prostředcích všeho druhu, propagační činnost, reklama, šíření reklamních materiálů (letáků, prospektů, tiskovin, vzorků) a reklamních předmětů jako jsou hrnky, psací potřeby, peněženky, náramky, klíčenky, přívěšky na klíče, vydávání a šíření reklamních inzerátů na komunikačních prostředcích všeho druhu, reklama on-line v počítačové síti.

(730) **Sports Brands & Domains, s.r.o.**, Botičská 419/2, Praha 2, Nové Město, 12800, CZ

(740) **PatentCentrum Sedláč & Partners s.r.o.**, Husova tř. 1847/5, České Budějovice, České Budějovice 3, 37001

(210) **O-555000**
(220) 02.04.2019
(320) 02.04.2019
(511) 12
(540)

Crystal Face

(510) (12) automobily a jejich části a příslušenství, to vše ve třídě 12.

(730) **ŠKODA AUTO a.s.**, tř. Václava Klementa 869, Mladá Boleslav, Mladá Boleslav II, 29301, CZ

(210) **O-555283**
(220) 12.04.2019
(320) 12.04.2019
(511) 7
(540)



(510) (7) klínové řemeny, ozubené řemeny, ploché řemeny, hnací řemeny pro motory a jiné hnací stroje.

(591) Barevná

(730) **Trelleborg Bohemia, a.s.**, Akademika Bedmy 531/8a, Hradec Králové, Věkoše, 50003, CZ

(740) **Rott, Růžička & Guttman a spol.**, Vinohradská 938/37, Praha 2, Vinohrady, 12000

(210) **O-555390**
(220) 17.04.2019
(320) 17.04.2019
(511) 16, 28, 29, 30
(540)



MELICANTE

(510) (16) knihy, plakáty, reklamní předměty z papíru, prospekty, reklamní tiskoviny, letáky, tištěná přání a gratulace, obalový materiál zařazený do třídy 16, dárkové balení, dárkové krabičky, tašky a sáčky; (28) hry a hračky; (29) konzervované, sušené a vařené ovoce, želé, džemy, kompoty, potravinářské oleje; (30) káva, čaj, kakao a náhražky kávy, tapioka,

cukrovinky, čokoláda, cukr, med, kořenící přísady, koření, konzervované
byliny, omáčky a jiná ochucovadla.
(730) **Melicante s.r.o.**, Donínská 124, Hrádek nad Nisou, Donín, 46334, CZ

(740) Rott, Růžička & Guttman a spol., Vinohradská 938/37, Praha 2,
Vinohrady, 12000

Zamítnuté a částečně odmítnuté/zamítnuté přihlášky ochranných známek po zveřejnění

Zjistí-li Úřad v průběhu řízení o námitkách, že přihlašovaná ochranná známka nespĺňuje podmínky pro zápis, přihlášku zamítne. Zjistí-li, že přihlašovaná ochranná známka nespĺňuje podmínky pro zápis jen pro některé výrobky nebo služby, přihlášku odmítne/zamítne v rozsahu výrobků nebo služeb, pro které přihláška nespĺňuje podmínky zápisu. S ohledem na tuto skutečnost, obsahuje tato kapitola údaje o rozhodnutích o zamítnutí přihlášky ochranné známky v celém nebo částečném rozsahu na základě ustanovení § 26 zákona č. 441/2003 Sb.

Údaje o výsledku rozhodnutí (zamítnutí přihlášky, částečné odmítnutí/zamítnutí přihlášky) jsou uvedeny jako datum právní moci rozhodnutí/výsledek rozhodnutí.

(210) **O-525215**

(540)

Prima MAX

26.04.2019/NABYTÍ P.M. - ČÁSTEČNÉ ZAMÍTNUTÍ PŘIHL. PO ZVEŘ.

(210) **O-527982**

(540)

SKYTEC

19.04.2019/NABYTÍ P.M. - ZAMÍTNUTÍ PŘIHLÁŠKY PO ZVEŘEJNĚNÍ

(210) **O-532980**

(540)



23.04.2019/NABYTÍ P.M. - ČÁSTEČNÉ ZAMÍTNUTÍ PŘIHL. PO ZVEŘ.

(210) **O-534273**

(540)

BIODERMA.CZ

23.04.2019/NABYTÍ P.M. - ZAMÍTNUTÍ PŘIHLÁŠKY PO ZVEŘEJNĚNÍ

(210) **O-536055**

(540)

kasa fik red

16.04.2019/NABYTÍ P.M. - ČÁSTEČNÉ ZAMÍTNUTÍ PŘIHL. PO ZVEŘ.

Zamítnuté námítky týkající se ochranných známek

V průběhu řízení o námítkách může být Úřadem zjištěno, že přihlašovaná ochranná známka, která byla zveřejněna ve Věstníku, nezasahuje do zákonem chráněných starších práv třetích osob, tzv. namítajících, uvedených v ustanovení § 7 zákona č. 441/2003 Sb., a proto Úřad námítky zamítne. Údaje o rozhodnutích o zamítnutí námítek na základě ustanovení § 26 zákona č. 441/2003 Sb. jsou obsaženy v této kapitole.

(210) **O-515661**
(540)

beemy

19.04.2019/ NABYTÍ P.M. – ZAMÍTNUTÍ NÁMITEK

(210) **O-540828**
(540)



24.04.2019/ NABYTÍ P.M. – ZAMÍTNUTÍ NÁMITEK

(210) **O-535791**
(540)

Ellada

16.04.2019/ NABYTÍ P.M. – ZAMÍTNUTÍ NÁMITEK

Zápis ochranných známek bez změny ve vztahu ke zveřejněným přihláškám

- (111) **372414**
(220) 22.04.2015
(320) 22.04.2015
(442) 16.01.2019
(451) 24.04.2019
(730) **Heineken Česká republika, a.s.**, U Pivovaru 1, Krušovice, 27053, CZ
(740) JUDr. Milan Kyjovský, Poštovská 455/8, Brno střed, město, 60200
(210) O-521773
(510) (21) zboží skleněné spadající do této třídy, tj. lahve, sklenice na pití, půllitry, poháry keramické, keramické a porcelánové tácky, porcelánové džbány, vázičky, nádoby z plastu, karafy, stolní lahve, podtácky kromě papírových a určených k prostírání, pohárky z papíru nebo umělých hmot, poháry, tácky papírové, tácky (podnosy), cestovní lahve, otvírák) - na lahve, štíty vývěsní, reklamní z porcelánu nebo skla, desky na jídelní lístky, pouzdra na jídelní lístky, tepelně izolační nádoby, termosky na jídlo, termosky na nápoje, krabice na jídlo; (43) barové služby, bufety, hotelové služby, rezervace hotelů, jídelny a závodní jídelny, kavárny, poskytování přechodného ubytování, poskytování gastronomických služeb, provoz hotelového ubytování, půjčování stanů, půjčování židlí, stolků, prostírání, nápojového skla, restaurace, služby spojené s provozováním pohostinství, ubytovací služby (hotely, penziony), zásobování, čepování piva.
(511) 21, 43
(540)

Saaz Late

- (111) **372415**
(220) 07.07.2015
(320) 07.07.2015
(442) 16.01.2019
(451) 24.04.2019
(730) **PUSTEVNY, s.r.o.**, Trojanovice č.p. 477, Trojanovice, 74401, CZ
(740) JUDr. Milan Kyjovský, Poštovská 455/8, Brno střed, město, 60200
(210) O-523627
(510) (35) maloobchodní služby s reklamními předměty; (41) provozování skiareálu, provoz lanové dráhy.
(511) 35, 41
(540)

Pustevny

- (111) **372416**
(220) 19.08.2016
(320) 19.08.2016
(442) 08.03.2017
(451) 24.04.2019
(730) **CLEVERLABEL s.r.o.**, Marie Cibulkové 394/19, Praha 4 - Nusle, 14000, CZ
(210) O-532828
(510) (16) etikety s výjimkou textilních, papírové a plastové obaly; (35) marketing a propagační činnost, obchodní informace a poradenství; (41) vzdělávání, pořádání školení.
(511) 16, 35, 41
(540)

CleverLabel

- (111) **372417**
(220) 06.09.2016
(320) 06.09.2016
(442) 16.01.2019
(451) 24.04.2019
(730) **ZBROJOVKA BRNO, s.r.o.**, Lazaretní 1/7, Brno, Zábřovice, 61500, CZ
(740) Ing. Petr Soukup, patentový zástupce, tř. Svobody 43/39, Olomouc, 77900
(210) O-533725
(510) (9) informace, data a databáze na elektronických, magnetických a optických nosičích všeho druhu a v elektronických, datových, informačních a telekomunikačních sítích všeho druhu, multimediální aplikace, jmenovitě elektronické informační katalogy, průvodce, časopisy a periodika, knihy v elektronické podobě, nahrané zvukové a zvukově-obrazové a obrazové záznamy, včetně software na CD a DVD discích a magnetických nosičích, software pro počítače; (13) střelné zbraně, střelivo (munice) a střely, výbušniny, ohňostroje, kulometry, lovecké střelné zbraně, revolvery, lučičky spouští zbraní a pušek, mířidla, hledáčky střelných zbraní, munice pro střelné zbraně, munice, střelivo, nábojnice, náboje, nábojnicová pouzdra, nárameníky na zbraně, pažby, pistole (zbraně), plničky nábojnic, plynové zbraně (slzné), pouzdra na zbraně a zásobníky, terče (k vojenskému užití), pušky, pyrotechnické výrobky, rozbušky, slzotvorné zbraně, sportovní střelné zbraně, vzduchové pistole (zbraně); (16) tiskoviny všeho druhu, jmenovitě periodické a neperiodické publikace na papírových nosičích, jako jsou časopisy, noviny, knihy, prospekty, katalogy, průvodce, plakáty, letáky, data a databáze na papírových nosičích, kalendáře, fotografie, pohlednice, samolepky, knihařské výrobky, prospekty, reklamní tabule z papíru nebo lepenky, billboardy (papírové), informační a propagační výrobky z papíru, včetně dekorativních předmětů z papíru, obalový materiál z papíru a balicí folie z plastu, papírové a plastové sáčky a tašky, kancelářské potřeby (vyjma nábytku); (18) kůže a imitace kůže, výrobky z kůže a imitace kůže, a to kožená galanterie, deštníky, slunečníky, hole, kufrty, kufříky, zavazadla, vaky, tašky, ledvinky, kabelky, aktovky, peněženky, klíčenky, batohy, diplomatky, obaly na doklady, sportovní tašky, náprsní tašky, cestovní necesery, dámské taštičky, kožené obaly na diáře a dopisní soupřavy, obaly na manikúru a pedikúru, vše v rámci této třídy; (21) výrobky z uměleckého a užitkového skla, keramiky a porcelánu, suvenýry spadající do této třídy, sklenice, šálky, podšálky, džbány, vázy, čajové servisy, hrnky, výrobky z křišťálového skla, otvíráky na lahve, vývrtky, vše spadající do této třídy; (26) brože, přezky, prýmký, spony v rámci této třídy, knoflíky, jehlice do kravat, odznaky a přívěsky nikoliv z drahých kovů, ozdoby do vlasů, ozdoby na oděvy a na pokrývky hlavy, ozdoby textilních výrobků nažehlovací, záplaty oděvů nažehlovací, nášivky, výšivky, emblémy nažehlovací nebo přišívací (galanterie); (35) služby obchodního zprostředkování a pomoc při řízení obchodní činnosti, obchodní administrativní, kancelářské práce, zprostředkování obchodních kontaktů, reklamní a propagační činnost, poskytování obchodních informačních produktů, a to multimediálních informací pro reklamní a obchodní účely, včetně jejich vyhledávání, inzertní a propagační činnost, včetně on-line inzerce a prezentace uživatelů v počítačové síti Internet, obchodní využití sítě Internet v oblasti vyhledávacích služeb a e-businessu, vydávání reklamních a/nebo náborových textů, propagačních a inzertních tiskovin, rozšiřování reklamních a/nebo inzertních materiálů, pronájem reklamních ploch na nosičích všeho druhu, obchodní průzkum, studie a analýzy trhu, marketing, marketingový průzkum a hledání obchodních partnerů, organizace reklamních a obchodních předváděcích akcí výrobků a služeb, včetně obchodních výstav a jejich doprovodných akcí, a to komerčních módních přehlídek, distribuce zboží a tiskovin k reklamním účelům, obchodní zastoupení tuzemských a zahraničních firem, obchodní a podnikatelský informační servis, obchodní poradenské a konzultační služby, obchodní management a podnikové poradenství, reklamní podpora hotelových služeb, hotelů a nemovitostí; (36) služby nemovitostní, makléřské služby v oblasti nemovitostí, prodej a pronájem nemovitostí, bytů, kanceláří nebo podnikatelských nebo soukromých prostor, správa nemovitého majetku, zejména budov, bytů, nebytových prostor, výrobních a provozních objektů a pozemků, vyhotovování nájemních smluv, inkasování nájemného, zprostředkování obchodu s nemovitostmi, realitami, provozování realitní kanceláře, odhady nemovitostí, oceňování nemovitého a movitého majetku, poskytování informací v oblasti realit, investic a nemovitostí pomocí prostředků globální počítačové sítě, posudková činnost v oboru realit, včetně správy a oceňování majetku, pojišťovací, peněžní a finanční služby, sponzorské služby a finanční sponzorování, finanční služby pro druhé, zejména finanční informace a finanční odhady, finanční analýzy,

finanční operace, tvorba kapitálu, investování kapitálu, investování finančních prostředků, poskytování zástavních půjček; (37) stavitelství a stavebnictví, zprostředkování oprav staveb, generální dodávky staveb, jejich změny a odstraňování, kompletní dodávky interiérů, stavební práce, údržba staveb a pozemků (stavebnictví), poradenská, konzultační a obstaravatelská činnost ve stavebnictví a stavitelství, služby ve stavebnictví, zprostředkování služeb souvisejících s přípravou, koordinací a kolaudací staveb, údržba nemovitostí, činnost technických poradců v oblasti stavebnictví; (38) telekomunikační služby, šíření elektronických informací, zpráv textových, zvukových a zvukově-obrazových, a to elektronických časopisů, knih a děl prostřednictvím počítačové sítě Internet a satelitů, výměna elektronických zpráv a informací, služby zabezpečující audiovizuální komunikaci prostřednictvím informačních a telekomunikačních sítí, a to počítačové sítě Internet a satelitů, šíření audiovizuálních děl, zpráv a informací, anket a soutěží, odborná informační a poradenská činnost v daných oborech; (39) pronájem garáží a parkovišť, doprava, balení a skladování zboží, organizování prohlídek a cest; (41) činnost vyučovací, výchovná, vzdělávací a zábavní, pořádání symposií a konferencí, doprovodných výstav, organizování výstav, doprovodných programů, společenských akcí a školení ke vzdělávacím, kulturním, výchovným a zábavním účelům, pořádání zábavných soutěží, nakladatelství a vydavatelství periodických a neperiodických publikací, zejména v oboru investiční výstavby, realit a architektury na papírových nosičích, nebo v elektronické podobě; (42) architektonické, projekční, designérské a inženýrské služby, zejména v oblasti exteriérů a interiérů, včetně odborného a technického poradenství a jejich realizace, tvorba developerských projektů, vědecké a technologické služby a s nimi spojený výzkum a návrhy, analytické a výzkumné služby v průmyslu, navrhování a vývoj počítačového hardwaru a softwaru; (43) hostinská a restaurační činnost, provozování stánků rychlého občerstvení, ubytovací služby, pronajímání restauračních a jednacích místností k pořádání seminářů, konferencí, školení a kulturních a společenských akcí, organizace a zajišťování rautů, oslav, recepcí, banketů, firemních party, svatebních hostin, promocií, pronajímání jednacích místností a salónek.

(511) 9, 13, 16, 18, 21, 26, 35, 36, 37, 38, 39, 41, 42, 43
(540)



(111) **372418**
(220) 06.09.2016
(320) 06.09.2016
(442) 16.01.2019
(151) 24.04.2019
(730) **ZBROJOVKA BRNO, s.r.o.**, Lazaretní 1/7, Brno, Zábřovice, 61500, CZ
(740) Ing. Petr Soukup, patentový zástupce, tř. Svobody 43/39, Olomouc, 77900
(210) O-533728
(510) (9) informace, data a databáze na elektronických, magnetických a optických nosičích všeho druhu a v elektronických, datových, informačních a telekomunikačních sítích všeho druhu, multimediální aplikace, jmenovitě elektronické informační katalogy, průvodce, časopisy a periodika, knihy v elektronické podobě, nahrané zvukové a zvukově-obrazové a obrazové záznamy, včetně software na CD a DVD discích a magnetických nosičích, software pro počítače; (13) střelné zbraně, střelivo (munice) a střely, výbušniny, ohňostroje, kulometry, lovecké střelné zbraně, revolvery, lučičky spouští zbraní a pušek, mířidla, hledáčky střelných zbraní, munice pro střelné zbraně, munice, střelivo, nábojnice, náboje, nábojnicová pouzdra, nárameníky na zbraně, pažby, pistole (zbraně), plničky nábojnic, plynové zbraně (slzné), pouzdra na zbraně a zásobníky, terče (k vojenskému užití), pušky, pyrotechnické výrobky, rozbušky, slzotvorné zbraně, sportovní střelné zbraně, vzduchové pistole (zbraně); (16) tiskoviny všeho druhu, jmenovitě periodické a neperiodické publikace na papírových nosičích, jako jsou časopisy, noviny, knihy, prospekty, katalogy, průvodce, plakáty, letáky, data a databáze na papírových nosičích, kalendáře, fotografie, pohlednice, samolepky, knihařské výrobky, prospekty, reklamní tabule z papíru nebo lepenky, billboardy (papírové), informační a propagační

výrobky z papíru, včetně dekoračních předmětů z papíru, obalový materiál z papíru a balicí folie z plastu, papírové a plastové sáčky a tašky, kancelářské potřeby (vyjma nábytku); (18) kůže a imitace kůže, výrobky z kůže a imitace kůže, a to kožená galanterie, deštníky, slunečníky, hole, kufry, kufříky, zavazadla, vaky, tašky, ledvinky, kabelky, aktovky, peněženky, klíčenky, batohy, diplomátky, obaly na doklady, sportovní tašky, náprsní tašky, cestovní neceséry, dámské taštičky, kožené obaly na diáře a dopisní soupravy, obaly na manikúru a pedikúru, vše v rámci této třídy; (21) výrobky z umělého a užitkového skla, keramiky a porcelánu, suvenýry spadající do této třídy, sklenice, šálky, podšálky, džbánky, vázy, čajové servisy, hrnky, výrobky z křišťálového skla, otvíráky na lahve, vývrtky, vše spadající do této třídy; (26) brože, přezky, prýmký, spony v rámci této třídy, knoflíky, jehlice do kravat, odznaky a přívěsky nikoliv z drahých kovů, ozdoby do vlasů, ozdoby na oděvy a na pokrývky hlavy, ozdoby textilních výrobků nažehlovací, záplaty oděvů nažehlovací, nášivky, výšivky, emblémy nažehlovací nebo přišívací (galanterie); (35) služby obchodního zprostředkování a pomoc při řízení obchodní činnosti, obchodní administrativa, kancelářské práce, zprostředkování obchodních kontaktů, reklamní a propagační činnost, poskytování obchodních informačních produktů, a to multimediálních informací pro reklamní a obchodní účely, včetně jejich vyhledávání, inzertní a propagační činnost, včetně on-line inzerce a prezentace uživatelů v počítačové síti Internet, obchodní využití sítě Internet v oblasti vyhledávacích služeb a e-businessu, vydávání reklamních a/nebo náborových textů, propagačních a inzertních tiskovin, rozšiřování reklamních a/nebo inzertních materiálů, pronájem reklamních ploch na nosičích všeho druhu, obchodní průzkum, studie a analýzy trhu, marketing, marketingový průzkum a hledání obchodních partnerů, organizace reklamních a obchodních předváděcích akcí výrobků a služeb, včetně obchodních výstav a jejich doprovodných akcí, a to komerčních módních přehlídek, distribuce zboží a tiskovin k reklamním účelům, obchodní zastoupení tuzemských a zahraničních firem, obchodní a podnikatelský informační servis, obchodní poradenské a konzultační služby, obchodní management a podnikové poradenství, reklamní podpora hotelových služeb, hotelů a nemovitostí; (36) služby nemovitostní, makléřské služby v oblasti nemovitostí, prodej a pronájem nemovitostí, bytů, kanceláří nebo podnikatelských nebo soukromých prostor, správa nemovitého majetku, zejména budov, bytů, nebytových prostor, výrobních a provozních objektů a pozemků, vyhotovování nájemních smluv, inkasování nájemného, zprostředkování obchodu s nemovitostmi, realitami, provozování realitní kanceláře, odhady nemovitostí, oceňování nemovitého a movitého majetku, poskytování informací v oblasti realit, investic a nemovitostí pomocí prostředků globální počítačové sítě, posudková činnost v oboru realit, včetně správy a oceňování majetku, pojišťovací, peněžní a finanční služby, sponzorské služby a finanční sponzorování, finanční služby pro druhé, zejména finanční informace a finanční odhady, finanční analýzy, finanční operace, tvorba kapitálu, investování kapitálu, investování finančních prostředků, poskytování zástavních půjček; (37) stavitelství a stavebnictví, zprostředkování oprav staveb, generální dodávky staveb, jejich změny a odstraňování, kompletní dodávky interiérů, stavební práce, údržba staveb a pozemků (stavebnictví), poradenská, konzultační a obstaravatelská činnost ve stavebnictví a stavitelství, služby ve stavebnictví, zprostředkování služeb souvisejících s přípravou, koordinací a kolaudací staveb, údržba nemovitostí, činnost technických poradců v oblasti stavebnictví; (38) telekomunikační služby, šíření elektronických informací, zpráv textových, zvukových a zvukově-obrazových, a to elektronických časopisů, knih a děl prostřednictvím počítačové sítě Internet a satelitů, výměna elektronických zpráv a informací, služby zabezpečující audiovizuální komunikaci prostřednictvím informačních a telekomunikačních sítí, a to počítačové sítě Internet a satelitů, šíření audiovizuálních děl, zpráv a informací, anket a soutěží, odborná informační a poradenská činnost v daných oborech; (39) pronájem garáží a parkovišť, doprava, balení a skladování zboží, organizování prohlídek a cest; (41) činnost vyučovací, výchovná, vzdělávací a zábavní, pořádání symposií a konferencí, doprovodných výstav, organizování výstav, doprovodných programů, společenských akcí a školení ke vzdělávacím, kulturním, výchovným a zábavním účelům, pořádání zábavných soutěží, nakladatelství a vydavatelství periodických a neperiodických publikací, zejména v oboru investiční výstavby, realit a architektury na papírových nosičích, nebo v elektronické podobě; (42) architektonické, projekční, designérské a inženýrské služby, zejména v oblasti exteriérů a interiérů, včetně odborného a technického poradenství a jejich realizace, tvorba developerských projektů, vědecké a technologické služby a s nimi spojený výzkum a návrhy, analytické a výzkumné služby v průmyslu, navrhování a vývoj počítačového hardwaru a softwaru; (43) hostinská a restaurační činnost, provozování stánků rychlého občerstvení, ubytovací služby, pronajímání restauračních a jednacích místností k pořádání seminářů, konferencí,

školení a kulturních a společenských akcí, organizace a zajišťování rautů, oslav, recepcí, banketů, firemních party, svatebních hostin, promocií, pronajímání jednacích místností a salónek.

(511) 9, 13, 16, 18, 21, 26, 35, 36, 37, 38, 39, 41, 42, 43
(540)



(111) **372419**
(220) 18.05.2017
(320) 18.05.2017
(442) 16.01.2019
(151) 24.04.2019
(730) **Sitárová Tereza Bc.**, Baranova 1832/13, Praha 3 Žižkov, 13000, CZ
(740) GATODE s. r. o., Ing. Mgr. Denisa Dudová, Vršovická 478/51, Praha 10 Vršovice, 10100
(210) O-539743
(510) (16) knihy, tištěné publikace, tiskoviny, noviny, časopisy, fotografie, papír a lepenka, tiskárenské výrobky, potřeby pro knižní vazby, fotografie, papírenské zboží, lepidla pro papírenství nebo domácnost, materiál pro umělce, štetce, psací stroje a kancelářské potřeby (vyjímaje nábytek), učební a vyučovací pomůcky s výjimkou přístrojů, plastické obaly (nezařazené do jiných tříd), informační a propagační materiály, letáky, kalendáře, obrazy, alba, karty, pohlednice, prospekty, samolepky (papírnické výrobky); (25) oděvy s výjimkou oblečení pro miminka; (28) sportovní potřeby a vybavení, potřeby pro gymnastiku a sport, které nejsou uvedeny v jiných třídách, pásy na cvičení jógy, míče ke cvičení jógy, bloky (pomůcky) na cvičení jógy, vánoční ozdoby; (41) výchova, vzdělávání, zábava, sportovní a kulturní aktivity, rekreační služby, vyučování jógy, vzdělávací služby týkající se jógy, zprostředkovatelská a poradenská činnost v oblasti jógy, vzdělávací kurzy, letní tábory (zábava a vzdělávání), pořádání vikendových akcí, pořádání festivalů pro zábavní a rekreační účely, výuka v oblasti scénického umění, organizování a vedení konferencí, kolokvií a seminářů, koučink (školení), profesní requalifikace, pořádání a řízení školení, služby v oblasti výuky angličtiny, vydavatelská činnost a zpravodajství, informace o výchově a vzdělání, vydávání knih, vydávání publikací, vydávání tiskovin, vydávání a publikace časopisů, online elektronické publikace knih a periodik, překladatelské a tlumočnické služby.

(511) 16, 25, 28, 41

(540) **Little Bubbles - dětská jóga s angličtinou**

(111) **372420**
(220) 27.06.2017
(320) 27.06.2017
(442) 16.08.2017
(151) 24.04.2019
(730) **Penny Market s.r.o.**, Počernická 257, Radnice, 25073, CZ
(740) JUDr. Miroslav Kupka, JUDr. Miroslav Kupka, Levého 1532, Rakovník II, 26901
(210) O-540672
(591) Barevná
(510) (29) konzervované, sušené a zavařené ovoce a ořechy; (30) pochutiny obsahující ořechy a sušené, konzervované nebo zavařené ovoce - spadající do třídy 30; (31) zemědělské, zahradnické a lesní produkty nezahrnuté v jiných třídách, čerstvé ovoce a ořechy.

(511) 29, 30, 31

(540)



(111) **372421**
(220) 08.08.2017
(320) 08.08.2017
(442) 16.01.2019
(151) 24.04.2019
(730) **Q-termo, s.r.o.**, Hlavná ulica 487/37, Košeca, 01864, SK
(740) KANIA*SEDLÁK*SMOLA Patentová a známková kancelář, Ing. Tomáš Benda, Mendlovo náměstí 907/1a, Brno, 60300
(210) O-541495
(510) (35) propagační činnost, řízení obchodní činnosti, obchodní administrativa, administrativa, administrativní zpracování zakázek klientů, aktualizace reklamních materiálů, styky s veřejností, průzkum trhu, reklama on-line v síti Internet, organizování výstav na komerční a propagační účely, prezentace výrobků, poskytování obchodních informací a poradenství pro spotřebitele (obchodní poradenství v obchodě), uveřejňování reklamních textů, šíření reklamních materiálů, systematizace informací do počítačových databází, komprimování a kompilování informací v počítačových databázích, tvorba reklamních textů.

(511) 35

(540)

SUNSYSTEM

(111) **372422**
(220) 02.11.2017
(320) 02.11.2017
(442) 16.01.2019
(151) 24.04.2019
(730) **Moravia Gas Storage a.s.**, Úprkova 807/6, Hodonín, 69501, CZ
(740) Mgr. Ing. Tereza Juráková, advokát, Ruská 1233/160, Praha 10, 10000
(210) O-543476
(591) Barevná
(510) (4) průmyslové oleje a tuky, ropa, paliva včetně benzínu pro motory, motorové oleje a mazadla; (36) pronájem nemovitostí; (37) důlní těžba, hornická činnost a činnost prováděná hornickým způsobem, zejména zvláštní zásahy do zemské kůry spočívající ve zřizování, provozu, zajištění a likvidaci podzemních zásobníků plynů, poradenství v oblasti hornické činnosti, montáž, údržba a opravy strojů a plynových zařízení, pronájem plynárenských zařízení a technologických zařízení pro hornickou činnost; (40) úprava a zušlechťování ropy a plynu; (42) geologické výzkumy, geologické průzkumy a geologické expertizy, průzkum ropných polí, analýzy chemické, analýzy těžby ropných polí, expertizy v oblasti hornické činnosti, inženýrské práce, projektování, vyhledávání a průzkum ložisek nerostů.

(511) 4, 36, 37, 40, 42

(540)



(111) **372423**
(220) 07.11.2017
(320) 07.11.2017
(442) 16.01.2019
(151) 24.04.2019
(730) **Pražská plynárenská, a.s.**, Národní 37/38, Praha 1, Nové Město, 11000, CZ

- (210) O-543578
(510) (4) průmyslové oleje a tuky, maziva, přípravky pro pohlcování, zvlhčování a vázání prachu, paliva (včetně pohonných hmot do motorů) a osvětlovací látky, svíčky a knoty na svícení; (9) přístroje a nástroje vědecké, lodní, geodetické, fotografické, kinematografické, optické, přístroje a nástroje pro vážení, měření, kontrolu (dohled), záchranu a výuku, zařízení a přístroje pro vedení, přepínání, přeměnu, akumulaci, regulaci nebo řízení elektrického proudu, zařízení pro záznam, přenos, reprodukci zvuku nebo obrazu, magnetické datové nosiče, záznamové disky, kompaktní disky, DVD a jiná digitální záznamová média, mechanismy pro zařízení uváděná do chodu vhozením mincí, registrační pokladny, kalkulačky, zařízení na zpracování dat, počítače, počítačové programy (software), hasicí přístroje; (12) vozidla, dopravní prostředky pro pohyb po zemi, vodě nebo vzduchem; (37) stavebnictví, opravy a údržba vozidel; (39) doprava, balení a skladování zboží, organizování cest.
- (511) 4, 9, 12, 37, 39
(540)

deppo 

- (111) **372424**
(220) 20.12.2017
(320) 20.12.2017
(442) 16.01.2019
(151) 24.04.2019
(730) **probiolab s.r.o.**, Varšavská 715/36, Praha 2, 12000, CZ
(740) Mgr. Martin Jebavý, Verdunská 725/23, Praha 6, 16000
(210) O-544677
(510) (1) bakteriální přípravky, jiné než pro lékařské a veterinární použití, bakteriologické přípravky, jiné než pro lékařské a veterinární použití, mléčné fermenty pro potravinářský průmysl, přípravky mikroorganismů, jiné než pro lékařské a veterinární použití, proteiny pro potravinářský průmysl, vitamíny pro potravinářský průmysl; (5) bakteriální přípravky pro lékařské a veterinární účely, bakteriologické přípravky pro lékařské a veterinární účely, biologické přípravky pro léčebné účely, biologické přípravky pro veterinární účely, biologické tkáňové kultury pro veterinární účely, biologické tkáňové kultury pro veterinární účely, bonbony s léčebnými přísadami, dietetická vláknina, dietetické látky pro léčebné účely, dietetické nápoje pro léčebné účely, dietetické potraviny pro léčebné účely, enzymatické přípravky pro léčebné účely, enzymatické přípravky pro veterinární účely, enzymy pro léčebné účely, enzymy pro veterinární účely, farmaceutika, farmaka, humánní léčiva, imunostimulanty, kaseinové potravinové doplňky, minerální potravinové doplňky, mléčné fermenty pro farmaceutické účely, proteinové potravinové doplňky, proteinové potraviny pro léčebné účely, potravinové doplňky obsahující enzymy, potravinové doplňky pro zvířata, proteinové doplňky pro zvířata, přípravky na pročištění, přípravky s mikroorganismy pro lékařské a veterinární účely, tablety na hubnutí, tablety na potlačení chuti k jídlu, veterinární léčiva, veterinární přípravky, výživové doplňky, výživové přípravky pro léčebné a lékařské účely, kultury mikroorganismů pro lékařské a veterinární účely; (29) jogurt, kefír (mléčný nápoj), mléčné výrobky, mléko, proteinová mléka.
- (511) 1, 5, 29
(540)

Slimbiose

- (111) **372425**
(220) 09.01.2018
(320) 09.01.2018
(442) 16.01.2019
(151) 24.04.2019
(730) **PQ PARTNERS LIMITED**, Athinon 5, Nicosia, CY
(740) JUDr. Tomáš Vymazal, advokát, Wellnerova 1322/3c, Olomouc, Nová Ulice, 77900
(210) O-544934
(510) (5) potravní doplňky a dietetické přípravky, tablety na hubnutí, léčebné přípravky na hubnutí, kapsle na hubnutí; (29) oleje a tuky, zpracované

ovoce, houby a zelenina (včetně ořechů a luštěnin); (30) káva, čaj, kakao a jejich náhražky, cukr, přírodní sladidla, sladké polevy a náplně, výrobky z velkých produktů, soli, chuťové přísady, ochucovadla a koření, zpracované obilí, škrob a produkty z nich vyrobené, pečící přípravky a droždí.

(511) 5, 29, 30

(540)

Lipoxal

- (111) **372426**
(220) 15.01.2018
(320) 15.01.2018
(442) 16.01.2019
(151) 24.04.2019
(730) **Privileges Services s.r.o.**, K Hrnčířům 394, Praha 4, 14900, CZ
(740) AK Jan Bárta, JUDr. Jan Bárta, Kaprova 42/14, Praha 1, Staré Město, 11000
(210) O-545081
(591) Barevná
(510) (35) marketingové služby, marketingové poradenské služby, propagační marketing, reklamní a marketingové služby v oblasti automobilového průmyslu, poskytování informací prostřednictvím internetu ohledně prodeje automobilů, služby týkající se registrace automobilů, asistence managementu obchodních firem, asistence při organizování obchodních činností, asistence pro průmyslové a obchodní firmy při jejich podnikání, management a konzultace v oblasti obchodních postupů, obchodní akvizice, obchodní informace, poradenské a konzultační služby, obchodní management vozových parků pro třetí osoby, pořádání prezentací pro komerční účely, řízení odběratelských vztahů (customer relationship management), obchodní poradenství pro jednotlivce, zprostředkování dohod týkajících se prodeje a nákupu zboží, zprostředkování smluv pro třetí osoby v oblasti prodeje zboží, prezentace zboží a služeb, registrace vozidel a převod vlastnického práva, poskytování obchodních informací spotřebitelům, obchodní průzkum a informační služby, průzkum trhu, průzkum obchodních informací, služby v oblasti výzkumu vztahujícího se k obchodování, obchodní analýzy, poradenství v oblasti prodeje společností, vývoj marketingových strategií a koncepcí, vývoj propagačních kampaní pro obchodování, služby vztahů s veřejností (public relations), zajišťování reklamy, reklamní a propagační služby, pořádání veletrhů, organizace obchodních veletrhů, řízení obchodních veletrhů, pořádání veletrhů pro obchodní či reklamní účely, pořádání a vedení veletrhů a výstav pro obchodní účely, grafická úprava pro reklamní účely, služby pro maloobchod nebo velkoobchod s farmaceutickými, veterinárními a sanitárními přípravky a zdravotnickým materiálem, účetnictví, vedení účetních knih, vedení účetnictví, daňové poradenství (účetnictví), příprava a realizace mediálních a reklamních plánů a koncepcí, maloobchodní prodej uměleckých děl, velkoobchodní prodej uměleckých děl, maloobchodní prodej sportovního vybavení, velkoobchodní prodej sportovního vybavení, maloobchodní služby v oblasti sportovních potřeb, velkoobchodní služby v oblasti sportovního zboží, poskytování poradenství spotřebitelům v oblasti prodeje kosmetiky, maloobchodní služby v oblasti módních doplňků, velkoobchodní služby v oblasti módních doplňků, maloobchodní prodej šperků, velkoobchodní prodej šperků, maloobchodní služby zaměřené na prodej oděvů a oděvních doplňků, velkoobchodní služby zaměřené na prodej oděvů a oděvních doplňků, podpora prodeje, propagace pro třetí strany (podpora prodeje), pomoc v obchodní a podnikatelské činnosti, plánování v oblasti obchodního managementu, jmenovitě vyhledávání partnerů pro fúze a převzetí podniků, stejně jako pro jejich zakládání, akvizice (informace ohledně obchodních akvizic), akvizice (poradenství v oblasti obchodních akvizic); (36) zprostředkování pojištění motorových vozidel, finanční leasing, financování leasingu automobilů, pomoc a sjednávání financování, financování týkající se automobilů, poskytování záruk na vozidla, poskytování záruk na ojetá motorová pozemní vozidla, poskytování informací vztahujících se k pronájmu automobilů, finanční a investiční služby, finanční investice a poradenství, poskytování finančního poradenství, poradenství v oblasti pojišťovnictví, investiční služby, správa investic, management investic, sjednávání investic, služby týkající se investic v oblasti cenných papírů, služby obchodování s akciemi, makléřství s akciemi a cennými papíry, investice do podílových fondů, investiční makléřství, finanční investiční služby, finanční ručení (ručitelské služby), služby finančních investičních fondů, služby obchodu s deriváty (finanční nástroje), služby v oblasti finančních průzkumů, organizování obchodních trhů pro finanční služby, finanční informace a poradenské služby, služby správy finančních informací a analýz, makléřské služby, služby v oblasti investování do obchodního majetku, sdílení nemovitostí, financování nemovitostí, financování rozvoje

- nemovitostí, sjednávání pronájmu nemovitostí, asistence při koupi nemovitostí, služby v oblasti správy nemovitostí a majetku, řízení investic do nemovitostí, finanční poradenství v oblasti investic do nemovitostí, management nemovitostí, správa portfolií nemovitostí, poradenství v oblasti nemovitostí, pronájem nemovitostí všeho druhu, služby nemovitostní (realitní služby), pojišťování pro majitele nemovitostí, akvizice pozemků k pronájmu, akvizice nemovitostí pro třetí strany, akvizice pro finanční investice, finanční výzkum, ekonomicko-finanční výzkumné služby, poradenské a zprostředkovací služby v oblasti cestovního pojištění, poskytování daňového poradenství (nikoliv účetnictví); (37) opravy, údržba a servis motorových vozidel a jejich částí, poskytování informací vztahujících se k opravám nebo údržbě automobilů, poskytování informací vztahujících se k opravám a údržbě elektromotorů; (39) pronajímání automobilů, zprostředkování pronájmu automobilů, zařizování pronájmu automobilů, poskytování pronajatých vozidel, poradenství týkající se přepravy, skladování vozidel, půjčování vozidel, přeprava motorových vozidel, zprostředkování odtahování motorových vozidel, zprostředkování odtahování vozidel, služby týkající se odtahování automobilů, organizování prohlídek pamětihodností a okružních jízd, služby průvodců a organizování cest a výletů, organizování cestovních zájezdů, služby cestovního průvodce, služby v oblasti cestovního ruchu, poskytování turistických cestovních informací, cestovní konzultační a informační služby, poradenské činnosti v oblasti cestovního ruchu, koordinování cestovních příprav pro jednotlivce a skupiny, obstarávání a zprostředkování přepravy turistů a jejich zavazadel, organizování a zprostředkování zájezdů, služby pořádání zájezdů, služby týkající se rezervace zájezdů a výletů, služby týkající se rezervaci cestovních lístků a lístků na zájezdy, dopravní služby, pronájem dopravních prostředků; (41) vzdělávací a školicí služby, organizování školicích kurzů, školení (pořádání a řízení), vzdělávací kurzy vztahující se k výzkumu a vývoji, organizování kulturních a uměleckých akcí, vedení kulturních akcí, organizování zábavních a kulturních akcí, pořádání, vedení a organizování konferencí, organizování kongresů a konferencí pro kulturní a vzdělávací účely, organizování kulturních a vzdělávacích výstav, vedení kulturních akcí, školení v oblasti vztahů s veřejností (public relations), organizování a pořádání veletrhů pro kulturní nebo vzdělávací účely, organizace seminářů, vedení seminářů, pořádání seminářů, zajišťování vzdělávacích seminářů on-line, příprava a pořádání vzdělávacích seminářů, organizování workshopů, pořádání a vedení workshopů za účelem vzdělávání, grafické zpracování informací, služby grafické, nikoliv k reklamním účelům, grafické zpracování informací, odborné vzdělávání v oblasti zdraví a wellness, vzdělávací služby ve zdravotnictví, organizování sportovních akcí, soutěží a sportovních turnajů, sportovní a kulturní aktivity, služby v oblasti sportu a fitness, služby umělecké galerie; (42) kontroly automobilů, inspekční služby pro nová a použitá vozidla určená pro osoby kupující nebo prodávající vozidla, navrhování, tvorba a programování webových stránek, plánování, navrhování, vývoj a údržba on-line webových stránek pro třetí strany, správa webových stránek, odborné poradenství se zaměřením na informační technologie, služby v oblasti informačních technologií, módní návrhářství, design (grafické umění), průmyslový design (umělecký), navrhování klenotů, design a návrh bižuterie a klenotů, služby v oblasti designu šperků, strojírenské návrhy a poradenství, výzkum v oblasti strojírenství, návrh strojírenských výrobků, oděvní návrhářství (služby); (43) služby rezervace ubytování, rezervace turistického ubytování, zprostředkování hotelového ubytování, zajišťování přechodného ubytování, zprostředkovávání rezervací dočasného ubytování, poskytování informací o službách dočasného ubytování, zajištění stravování, gastronomické služby; (44) lázeňské služby, poradenské služby v oblasti zdravotní péče (lékařské), poradenské služby týkající se zdraví, konzultační služby týkající se lékařské zdravotní péče, zdravotnické služby nabízené prostřednictvím sítě poskytovatelů zdravotní péče na smluvním základě, služby zdravotní péče, kosmetické poradenství, kosmetická péče, kadeřnické služby; (45) služby právní pomoci, služby v oblasti právního poradenství, poskytování informací o módě, osobní konzultační služby v oblasti módy.
- (511) 35, 36, 37, 39, 41, 42, 43, 44, 45
(540)



- (111) **372427**
(220) 15.01.2018
(320) 15.01.2018
(442) 16.01.2019
(151) 24.04.2019
(730) **Privileges Services s.r.o.**, K Hrnčířům 394, Praha 4, 14900, CZ
(740) AK Jan Bárta, JUDr. Jan Bárta, Kaprova 42/14, Praha 1, Staré Město, 11000
(210) O-545082
(510) (35) marketingové služby, marketingové poradenské služby, propagační marketing, reklamní a marketingové služby v oblasti automobilového průmyslu, poskytování informací prostřednictvím internetu ohledně prodeje automobilů, služby týkající se registrace automobilů, asistence managementu obchodních firem, asistence při organizování obchodních činností, asistence pro průmyslové a obchodní firmy při jejich podnikání, management a konzultace v oblasti obchodních postupů, obchodní akvizice, obchodní informace, poradenské a konzultační služby, obchodní management vozových parků pro třetí osoby, pořádání prezentací pro komerční účely, řízení odběratelských vztahů (customer relationship management), obchodní poradenství pro jednotlivce, zprostředkování dohod týkajících se prodeje a nákupu zboží, zprostředkování smluv pro třetí osoby v oblasti prodeje zboží, prezentace zboží a služeb, registrace vozidel a převod vlastnického práva, poskytování obchodních informací spotřebitelům, obchodní průzkum a informační služby, průzkum trhu, průzkum obchodních informací, služby v oblasti výzkumu vztahujícího se k obchodování, obchodní analýzy, poradenství v oblasti prodeje společností, vývoj marketingových strategií a koncepcí, vývoj propagačních kampaní pro obchodování, služby vztahů s veřejností (public relations), zajišťování reklamy, reklamní a propagační služby, pořádání veletrhů, organizace obchodních veletrhů, řízení obchodních veletrhů, pořádání veletrhů pro obchodní či reklamní účely, pořádání a vedení veletrhů a výstav pro obchodní účely, grafická úprava pro reklamní účely, služby pro maloobchod nebo velkoobchod s farmaceutickými, veterinárními a sanitárními přípravky a zdravotnickým materiálem, účetnictví, vedení účetních knih, vedení účetnictví, daňové poradenství (účetnictví), příprava a realizace mediálních a reklamních plánů a koncepcí, maloobchodní prodej uměleckých děl, velkoobchodní prodej uměleckých děl, maloobchodní prodej sportovního vybavení, velkoobchodní prodej sportovního vybavení, maloobchodní služby v oblasti sportovních potřeb, maloobchodní služby v oblasti sportovního zboží, poskytování poradenství spotřebitelům v oblasti prodeje kosmetiky, maloobchodní služby v oblasti módních doplňků, velkoobchodní služby v oblasti módních doplňků, maloobchodní prodej šperků, velkoobchodní prodej šperků, maloobchodní služby zaměřené na prodej oděvů a oděvních doplňků, velkoobchodní služby zaměřené na prodej oděvů a oděvních doplňků, podpora prodeje, propagace pro třetí strany (podpora prodeje), pomoc v obchodní a podnikatelské činnosti, plánování v oblasti obchodního managementu, jmenovitě vyhledávání partnerů pro fúze a převzetí podniků, stejně jako pro jejich zakládání, akvizice (informace ohledně obchodních akvizic), akvizice (poradenství v oblasti obchodních akvizic); (36) zprostředkování pojištění motorových vozidel, finanční leasing, financování leasingu automobilů, pomoc a sjednávání financování, financování týkající se automobilů, poskytování záruk na vozidla, poskytování záruk na ojetá motorová pozemní vozidla, poskytování informací vztahujících se k pronájmu automobilů, finanční a investiční služby, finanční investice a poradenství, poskytování finančního poradenství, poradenství v oblasti pojišťovnictví, investiční služby, správa investic, management investic, sjednávání investic, služby týkající se investic v oblasti cenných papírů, služby obchodování s akciemi, makléřství s akciemi a cennými papíry, investice do podílových fondů, investiční makléřství, finanční investiční služby, finanční ručení (ručitelské služby), služby finančních investičních fondů, služby obchodu s deriváty (finanční nástroje), služby v oblasti finančních průzkumů, organizování obchodních trhů pro finanční služby, finanční informace a poradenské služby, služby správy finančních informací a analýz, makléřské služby, služby v oblasti investování do obchodního majetku, sdílení nemovitostí, financování nemovitostí, financování rozvoje nemovitostí, sjednávání pronájmu nemovitostí, asistence při koupi nemovitostí, služby v oblasti správy nemovitostí a majetku, řízení investic do nemovitostí, finanční poradenství v oblasti investic do nemovitostí, management nemovitostí, správa portfolií nemovitostí, poradenství v oblasti nemovitostí, pronájem nemovitostí všeho druhu, služby nemovitostní (realitní služby), pojišťování pro majitele nemovitostí, akvizice pozemků k pronájmu, akvizice nemovitostí pro třetí strany, akvizice pro finanční investice, finanční výzkum, ekonomicko-finanční výzkumné služby, poradenské a zprostředkovací služby v oblasti cestovního pojištění, poskytování daňového poradenství (nikoliv účetnictví); (37)

opravy, údržba a servis motorových vozidel a jejich částí, poskytování informací vztahujících se k opravám nebo údržbě automobilů, poskytování informací vztahujících se k opravám a údržbě elektromotorů; (39) pronajímání automobilů, zprostředkování pronájmu automobilů, zařizování pronájmu automobilů, poskytování pronajatých vozidel, poradenství týkající se přepravy, skladování vozidel, půjčování vozidel, přeprava motorových vozidel, zprostředkování odtahování motorových vozidel, zprostředkování odtahování vozidel, služby týkající se odtahování automobilů, organizování prohlídek pamětihodností a okružních jízd, služby průvodců a organizování cest a výletů, organizování cestovních zájezdů, služby cestovního průvodce, služby v oblasti cestovního ruchu, poskytování turistických cestovních informací, cestovní konzultační a informační služby, poradenská činnost v oblasti cestovního ruchu, koordinování cestovních příprav pro jednotlivce a skupiny, obstarávání a zprostředkování přepravy turistů a jejich zavazadel, organizování a zprostředkování zájezdů, služby pořádání zájezdů, služby týkající se rezervace zájezdů a výletů, služby týkající se rezervací cestovních lístků a lístků na zájezdy, dopravní služby, pronájem dopravních prostředků; (41) vzdělávací a školicí služby, organizování školicích kurzů, školení (pořádání a řízení), vzdělávací kurzy vztahující se k výzkumu a vývoji, organizování kulturních a uměleckých akcí, vedení kulturních akcí, organizování zábavních a kulturních akcí, pořádání, vedení a organizování konferencí, organizování kongresů a konferencí pro kulturní a vzdělávací účely, organizování kulturních a vzdělávacích výstav, vedení kulturních akcí, školení v oblasti vztahů s veřejností (public relations), organizování a pořádání veletrhů pro kulturní nebo vzdělávací účely, organizace seminářů, vedení seminářů, pořádání seminářů, zajišťování vzdělávacích seminářů on-line, příprava a pořádání vzdělávacích seminářů, organizování workshopů, pořádání a vedení workshopů za účelem vzdělávání, grafické zpracování informací, služby grafické, nikoliv k reklamním účelům, grafické zpracování informací, odborné vzdělávání v oblasti zdraví a wellness, vzdělávací služby ve zdravotnictví, organizování sportovních akcí, soutěží a sportovních turnajů, sportovní a kulturní aktivity, služby v oblasti sportu a fitness, služby umělecké galerie; (42) kontroly automobilů, inspekční služby pro nová a použitá vozidla určená pro osoby kupující nebo prodávající vozidla, navrhování, tvorba a programování webových stránek, plánování, navrhování, vývoj a údržba on-line webových stránek pro třetí strany, správa webových stránek, odborné poradenství se zaměřením na informační technologie, služby v oblasti informačních technologií, módní návrhářství, design (grafické umění), průmyslový design (umělecký), navrhování klenotů, design a návrh bižuterie a klenotů, služby v oblasti designu šperků, strojírenské návrhy a poradenství, výzkum v oblasti strojírenství, návrh strojírenských výrobků, oděvní návrhářství (služby); (43) služby rezervace ubytování, rezervace turistického ubytování, zprostředkování hotelového ubytování, zajišťování přechodného ubytování, zprostředkování rezervací dočasného ubytování, poskytování informací o službách dočasného ubytování, zajištění stravování, gastronomické služby; (44) lázeňské služby, poradenské služby v oblasti zdravotní péče (lékařské), poradenské služby týkající se zdraví, konzultační služby týkající se lékařské zdravotní péče, zdravotnické služby nabízené prostřednictvím sítě poskytovatelů zdravotní péče na smluvním základě, služby zdravotní péče, kosmetické poradenství, kosmetické péče, kadeřnické služby; (45) služby právní pomoci, služby v oblasti právního poradenství, poskytování informací o módě, osobní konzultační služby v oblasti módy.

(511) 35, 36, 37, 39, 41, 42, 43, 44, 45

(540)

Privileges Services

(111) **372428**

(220) 18.01.2018

(320) 18.01.2018

(442) 16.01.2019

(511) 24.04.2019

(730) **Dlouhý Alexandr**, Průchova 1012/60, Praha 5, Košíře, 15000, CZ

(740) PROPATENT, Ing. Vlasta Sedláčková, Pod Pekařkou 1, Praha 4 - Podolí, 14700

(210) O-545176

(510) (7) stavební mechanismy, obráběcí stroje, výtahy, pracovní plošiny, zemědělské nářadí; (9) měřicí a regulační technika, vodoměry a měřiče tepla, bytová, domovní a průmyslová regulace a řídicí systémy, aparáty a přístroje vědecké, námořní, geodetické, elektrické, fotografické, filmové, optické, přístroje pro vážení, měření, signalizaci, kontrolu, přístroje pro zpracování informací, telekomunikační zařízení; (11) přístroje pro osvětlení, topení, výrobu páry, vaření, chlazení, sušení, ventilaci, distribuci vody a zdravotní zařízení, kotle a hořáky plynové, olejové a kombinované

(olej a plyn), zateplovací systémy; (12) dopravní prostředky pozemní, vodní i vzdušné; (36) pronájem věcí nemovitých, činnost realitní kanceláře, pronájem nemovitostí, bytů a nebytových prostor; (37) zámečnictví, nástrojářství, montáž, opravy, revize a zkoušky plynových zařízení a plnění nádob plyny, montáž, opravy, revize a zkoušky elektrických zařízení, instalace, opravy elektrických strojů a přístrojů, elektronických a telekomunikačních zařízení; (40) výroba energie.

(511) 7, 9, 11, 12, 36, 37, 40

(540)

DLOUHY
TECHNOLOGY

(111) **372429**

(220) 26.02.2018

(320) 12.09.2017

(442) 16.01.2019

(511) 24.04.2019

(730) **British American Tobacco (Brands) Limited**, Globe House, 4 Temple Place, London, WC2R 2PG, GB

(740) Baker & McKenzie s.r.o., advokátní kancelář, JUDr. Jiří Čermák, advokát, Klimentská 46, Praha 1, Nové Město, 11002

(210) O-546053

(591) Barevná

(510) (34) tabák, surový nebo zpracovaný, tabákové výrobky, náhražky tabáku (ne pro léčebné účely), všechno k účelům zahřívání, ale nikoli ke spalování, potřeby pro kuřáky, elektronická zařízení a jejich části pro účely zahřívání tabáku.

(511) 34

(540)

neo

(111) **372430**

(220) 20.04.2018

(320) 20.04.2018

(442) 16.01.2019

(511) 24.04.2019

(730) **DIEDER s.r.o.**, Na Hradbách 2632/18, Ostrava, Moravská Ostrava, 70200, CZ

(740) Advokátní kancelář Klega, Mgr. Jiří Klega, Bohumínská 1553, Rychvald, 73532

(210) O-547481

(510) (9) bezpečnostní, zabezpečovací, ochranná a signalizační zařízení, informační technologie a audiovizuální, multimediální a fotografické přístroje, magnety, magnetizéry a demagnetizéry, měřicí, detekční a monitorovací přístroje, indikátory a ovladače, nahraný obsah (počítačové programy, data a informace), navigační, řídicí, sledovací, zaměřovací a kartografická zařízení, optické přístroje, zvětšovače a korektory, přístroje, nástroje a kabely pro oblast elektřiny, vědecké výzkumné a laboratorní přístroje, přístroje pro vyučování a simulátory, zařízení v oblasti informačních technologií a audiovizuální zařízení, potápěčské přístroje, potápěčská výzbroj, potápěčská výstroj; (35) reklama, marketing a propagační služby, obchodní analýzy a průzkum, obchodní informační služby, informace nebo zprávy zaměřené na obchodní činnost a marketing, informační služby vztahující se k obchodním záležitostem, obchodní studie, poskytování digitalizovaných obchodních informací, obchodní služby a to administrativa prodeje, elektronické zpracování objednávek, nákupní služby, objednávání pro třetí strany, provozování online trhu pro kupující a prodejce výrobků a služeb, obchodní informace pro spotřebitele, pomoc v obchodní a podnikatelské činnosti, management a administrativní služby; (40) zpracování a přeměna materiálů a to recyklace a zpracování odpadů, zpracování materiálů z odpadů (regenerace), služby nakládání s odpady

(recyklace), bioremediační služby, broušení, barvení, chromování, elektrochemické zpracování, galvanizace, laminování, polymerace, vulkanizace (úprava materiálu), 3D tisk, zpracování potravin a nápojů, tiskárenské služby, vyvolávání a zpracování fotografií a kinematografických filmů, kopírování zvukových a obrazových záznamů, úprava a čištění vzduchu a vody, výroba energie, zakázková výroba a montážní služby na objednávku, řeznictví, porážení zvířat; (42) návrhářství, počítačové služby, služby testování, služby ověřování a služby kontroly kvality, služby v oblasti informačních technologií, vědecké a technologické služby.

(511) 9, 35, 40, 42
(540)



(111) **372431**
(220) 23.04.2018
(320) 23.04.2018
(442) 16.01.2019
(151) 24.04.2019
(730) **MIA Club, a.s.**, Na poříčí 1046/24, Praha 1, Nové Město, 11000, CZ
(740) Bc. Vanda Horáčková Seidelová, U Vlachovky 5, Praha 8, 18200
(210) O-547513
(591) Barevná
(510) (9) multifunkční karty pro finanční služby; (35) obchodní analýzy, průzkum a informační služby, obchodní služby a informace pro spotřebitele, pomoc v obchodní a podnikatelské činnosti, management a administrativní služby, reklamní, marketingové a propagační služby, řízení obchodní činnosti a obchodní administrativa, pomoc při řízení obchodní činnosti průmyslovým nebo obchodním firmám, počítačové řízení obchodní činnosti (pro třetí osoby), pomoc při řízení obchodní a průmyslové činnosti, pomoc při řízení obchodních záležitostí nebo obchodní činnosti průmyslových nebo obchodních podniků, řízení obchodní činnosti v oboru dopravy a doručování, služby řízení obchodní činnosti v oblasti elektronického obchodování, pomoc při řízení a provozu společností a obchodních a průmyslových činností, pomoc při řízení obchodních záležitostí nebo činností v průmyslovém nebo obchodním podniku; (36) komoditní finančníctví, služby v oblasti průmyslového finančníctví, finanční a peněžní služby a bankovní služby.
(511) 9, 35, 36
(540)



(111) **372432**
(220) 27.04.2018
(320) 27.04.2018
(442) 16.01.2019
(151) 24.04.2019
(730) **Różycki Zbigniew**, Magazynowa 21, Katowice, PL
(740) Ing. Jan Chwistek, patentový zástupce, Náměstí ČSA 5/3, Český Těšín, 73701
(210) O-547613
(591) Barevná
(510) (6) kovové dveře, kovové pancéřované dveře, kovové kyvné dveře (lítačky), kovové skládací dveře, kovové dveřní rámy, kovové dveřní zárubně, kovové dveřní panely, kovové dveřní závěsy, kovová dveřní kování, kovové dveřní kliky, dveřní zámky (kovové), vložky (kovové) do dveřních zámků, kovová okna, kovová špaletová okna, kovová křídlová okna, kovové okenní

rámy, kovové okenice, kovové okenní kliky, kovová okenní kování, kovová kování pro dveře a okna, kovové štítky, kovové brány, kovová vrata, kovové ploty; (19) dveře, ne kovové, dveřní rámy, ne kovové, zárubně dveří, ne kovové, dveřní výplně, ne kovové, kyvné dveře (lítačky), ne kovové, pancéřované dveře, ne kovové, skládací dveře, ne kovové, brány, ne kovové, vrata, ne kovová, špaletová okna, ne kovová, okenice, ne kovové, okenní rámy, ne kovové; (37) montáž a instalace dveří, oken, bran a vrat, servisní služby pro dveře, okna, brány a vrata.

(511) 6, 19, 37
(540)



(111) **372433**
(220) 27.04.2018
(320) 27.04.2018
(442) 16.01.2019
(151) 24.04.2019
(730) **NEW PRESENCE JEWELS s.r.o.**, Zarámí 4422, Zlín, 76001, CZ
(740) Všečeka Zelený Švorčík Kalenský a partneři, advokátní a patentová kancelář, JUDr. Michal Havlík, advokát, Hálkova 1406/2, Praha 2, 12000
(210) O-547648
(510) (14) klenotnické výrobky, hodinky, šperkařské doplňky, doplňky pro hodinky, šperky, bižuterní díly a příslušenství, části a příslušenství pro hodinářské nástroje, pouzdra na hodinky, šperkovnice a krabičky na hodinky, klenotnické spojovací prvky, hodinářské výrobky, výrobky z drahých kovů a jejich slitin a výrobky potažené takovými kovy, které nejsou zahrnuty v jiných třídách, a to komponenty na výrobu šperků, příslušenství k hodinkám, části a součásti klenotů, části a součásti hodinářských potřeb, zapínání ke šperkům, krabice a kazety z drahých kovů, odznaky, pouzdra na hodinářské výrobky a na šperky, figurky z drahých kovů, řetízky na klíče, přívěsky na klíče, přívěsky s figurkami, drahé kameny, perly, drahé kovy a jejich imitace, kroužky na klíče, řetízky a klíčenky; (18) peněženky z drahých kovů; (21) lahve, čajníky, džbány, louskáčky, svícny, košíky z drahých kovů nebo jimi pokryté, kroužky na ubrousky, kuchyňské nádobí, hrnky, talíře, poháry, pudřenky (prázdné), držáky na ubrousky, slánky, talířky, vázy, dekorativní předměty osobní potřeby, a to lahvíčky, čajové konvice, stolní nádobí, sklenice na pití, kuchyňské náčiní, korbele, misky, šálky, podsálky, nádoby na pudr, stojánky na ubrousky, vše z drahých kovů nebo jimi pokryté.
(511) 14, 18, 21
(540)

PRESENCE

(111) **372434**
(220) 23.05.2018
(320) 23.05.2018
(442) 16.01.2019
(151) 24.04.2019
(730) **HMG s.r.o.**, Hyberská 1674/42, Praha 1, Nové Město, 11000, CZ
(740) Advokátní kancelář Vyšanská, Majer s.r.o., JUDr. Jana Vyšanská Ph.D., Korunní 810/104, Praha 10, 10100
(210) O-548151
(510) (41) diskotéky, klubové služby, služby nočního klubu, zábava; (43) restaurace, bary, kavárna, pořádání banketů, smluvní gastronomické služby.
(511) 41, 43

(540)



- (111) **372435**
(220) 23.05.2018
(320) 23.05.2018
(442) 16.01.2019
(151) 24.04.2019
(730) **HMG s.r.o.**, Hybernská 1674/42, Praha 1, Nové Město, 11000, CZ
(740) Advokátní kancelář Vyšanská, Majer s.r.o., JUDr. Jana Vyšanská Ph.D., Korunní 810/104, Praha 10, 10100
(210) O-548153
(510) (41) diskotéky, klubové služby, služby nočního klubu, zábava; (43) restaurace, bary, kavárna, pořádání basketů, smluvní gastronomické služby.
(511) 41, 43
(540)

MAJESTY ROOM

- (111) **372436**
(220) 30.05.2018
(320) 30.05.2018
(442) 16.01.2019
(151) 24.04.2019
(730) **Replac-BM a.s.**, Sv. Čecha 889, Jičín, 50601, CZ
(210) O-548300
(510) (2) barvy a laky, především malířské barvy a nátěry, pro interiér i exteriér, včetně tónovacích barev a pigmentů a včetně barev s přísadami, především s přísadami strukturálními, protiplišňovými, aromatickými a optickými, báze pro výrobu barev dosazováním barevné složky; (39) ukládání barevných směsí do obalů, především ukládání s mechanizovaným, automatizovaným či počítačově řízeným dávkováním a mícháním složek při tomto plnění obalů; (40) míchání barev na zakázku, především pro dosažení žádaného tónu, a to s použitím mechanizovaných, automatizovaných či počítačově řízených míchacích strojů, respektive míchacích a dávkovačích strojů.
(511) 2, 39, 40
(540)

Rainbow

- (111) **372437**
(220) 06.06.2018
(320) 06.06.2018
(442) 16.01.2019
(151) 24.04.2019
(730) **Borsk house s.r.o.**, Na Jarově 2424/2, Praha 3, Žižkov, 13000, CZ
(740) Macek and Partners, Mgr. Jiří Macek, Sázavská 751/16, Praha 2, Vinohrady, 12000
(210) O-548462
(510) (4) průmyslové oleje a tuhy, mazadla, výrobky na pohlcování, zavlažování a vázání prachu, paliva včetně benzínu pro motory a osvětlovací látky, svíčky a knoty na svícení, uhlí (černé, hnědé a rostlinné); (35) maloobchod, eshop, a to vše s výše uvedenými výrobky ve třídě 4; (39) doprava, balení a skladování zboží.
(511) 4, 35, 39
(540)

UHELNÉ SKLADY PEKLO

- (111) **372438**
(220) 15.06.2018
(320) 15.06.2018
(442) 16.01.2019
(151) 24.04.2019
(730) **Prague Lions Sports, z.s.**, Šrobárova 1869/14, Praha 10, Vinohrady, 10100, CZ
(740) JUDr. Jiří Štáidl, advokát, Apolinářská 445/6, Praha 2, 12800
(210) O-548709
(510) (25) sportovní oblečení, sportovní obuv, čepice, vše uvedené ve vztahu k americkému fotbalu; (35) reklama (propagace), vyhledávání sponzorů, vše uvedené ve vztahu k americkému fotbalu a určené k propagaci amerického fotbalu; (41) organizování sportovních soutěží, provozování sportovních zařízení, pronájem sportovních zařízení (s výjimkou dopravních prostředků), půjčování sportovního nářadí (s výjimkou dopravních prostředků), vše uvedené ve vztahu k americkému fotbalu a činnostem souvisejícím se sportem.
(511) 25, 35, 41
(540)

Prague Lionesses

- (111) **372439**
(220) 03.07.2018
(320) 03.07.2018
(442) 16.01.2019
(151) 24.04.2019
(730) **Lankašová Barbora Mgr.**, Hlavní 1161, Smržovka, 46851, CZ
Rakušanová Lucie Mgr., Hlavní 1161, Smržovka, 46851, CZ
(740) Mgr. Barbora Lankašová, Hlavní 1161, Smržovka, 46851
(210) O-549095
(510) (16) papír a lepenka, tiskárenské výrobky, potřeby pro vazbu knih, fotografie, papírnické zboží a kancelářské potřeby s výjimkou nábytku, lepidla pro kancelářské potřeby nebo pro domácnost, potřeby pro rýsování a kreslení a potřeby pro umělce malířské štětce, instruktážní a výukové materiály, plastové archy, fólie a sáčky pro balení a obaly, tiskařské typy, štočky; (41) vzdělávání, školení, zábava, sportovní a kulturní činnosti.
(511) 16, 41
(540)



- (111) **372440**
(220) 10.07.2018
(320) 10.07.2018
(442) 12.09.2018
(151) 24.04.2019
(730) **PERNÍK s.r.o.**, Těchlovice č. p. 130, Těchlovice, 50327, CZ
(740) Mgr. David Müller, Filipova 2016/6, Praha 4, Chodov, 14800
(210) O-549193
(510) (5) dietetické cukrovinky k léčebnému použití; (30) cukrářské výrobky, pekárenské výrobky, cukrovinky, oplatky, sušenky, perník, cukrářské piškoty (pečivo), koláčky, müsli, chléb a pečivo, perníčky, směsi na těsta, směsi na přípravu pekárenských výrobků, strouhanka, trvanlivé pečivo.
(511) 5, 30

(540)



(111) **372441**

(220) 06.08.2018

(320) 06.08.2018

(442) 16.01.2019

(151) 24.04.2019

(730) **ABEL-Computer s.r.o.**, Oblouková 2831/1, Opava, Předměstí, 74601, CZ

(740) Patentová a známková kancelář, Ing. Jaromír Příkryl, Včelín 1161, Hulín, 76824

(210) O-549693

(510) (2) inkoustové kazety (naplněné do tiskáren), inkousty do kopírek, kazety naplněné tonerem, kazety plněné tonerem do počítačových tiskáren, toner, toner do kopírek, toner v kazetách, toner v kazetách k použití do počítačových tiskařských zařízení, tonerové kazety k použití s počítačem, tonerové náplně do laserových tiskáren, tonerové náplně do inkoustových tiskáren (plně), tonerové náplně do laserových tiskáren (plně), tonerové náplně do tiskáren a kopírovacích přístrojů, tonerové náplně pro jehličkové tiskárny, tonery do kopírovacích strojů a zařízení; (9) kancelářská, výpočetní, reprografická a telekomunikační technika všeho druhu, včetně doplňků a příslušenství spadající do této třídy, informační systémy pro přenos dat (software), vybavení pro zpracování informací pro počítače, přístroje pro záznam, přenos a reprodukci zvuku nebo obrazu, software, přístroje pro záznam a reprodukci mluveného slova, zapisovací pokladny, kancelářské děrovací stroje na děrné štítky, hasící přístroje; (35) automatické zpracování dat, maloobchodní a velkoobchodní prodej, zprostředkovatelská činnost v oblasti obchodu a internetový obchod, vše s výše uvedenými výrobky ve třídě 2 a 9, marketing, reklamní, inzertní a propagační činnost; (37) instalace, servis a opravy kancelářské, výpočetní, reprografické a telekomunikační techniky; (40) renovace a recyklace kazet všeho druhu, zejména pro tiskárny, kopírky, faxy a psací stroje; (42) vývoj a tvorba software, služby v oblasti výpočetní techniky, zejména v oblasti přenosu dat a operačních systémů, technického poradenství v oblasti software a výpočetní techniky, inženýrské služby v oblasti kancelářské a výpočetní techniky, vypracovávání programů pro hromadné zpracování dat.

(511) 2, 9, 35, 37, 40, 42

(540) **INFINITY PRINT PROGRAM ABEL**

(111) **372442**

(220) 06.08.2018

(320) 06.08.2018

(442) 16.01.2019

(151) 24.04.2019

(730) **ABEL-Computer s.r.o.**, Oblouková 2831/1, Opava, Předměstí, 74601, CZ

(740) Patentová a známková kancelář, Ing. Jaromír Příkryl, Včelín 1161, Hulín, 76824

(210) O-549697

(510) (2) inkoustové kazety (naplněné do tiskáren), inkousty do kopírek, kazety naplněné tonerem, kazety plněné tonerem do počítačových tiskáren, toner, toner do kopírek, toner v kazetách, toner v kazetách k použití do počítačových tiskařských zařízení, tonerové kazety k použití s počítačem, tonerové náplně do laserových tiskáren, tonerové náplně do inkoustových tiskáren (plně), tonerové náplně do laserových tiskáren (plně), tonerové náplně do tiskáren a kopírovacích přístrojů, tonerové náplně pro jehličkové tiskárny, tonery do kopírovacích strojů a zařízení; (9) kancelářská, výpočetní, reprografická a telekomunikační technika všeho druhu, včetně doplňků a příslušenství spadající do této třídy, informační systémy pro přenos dat (software), vybavení pro zpracování informací pro počítače, přístroje pro záznam, přenos a reprodukci zvuku nebo obrazu, software, přístroje pro záznam a reprodukci mluveného slova, zapisovací pokladny, kancelářské děrovací stroje na děrné štítky, hasící přístroje; (35)

automatické zpracování dat, maloobchodní a velkoobchodní prodej, zprostředkovatelská činnost v oblasti obchodu a internetový obchod, vše s výše uvedenými výrobky ve třídě 2 a 9, marketing, reklamní, inzertní a propagační činnost; (37) instalace, servis a opravy kancelářské, výpočetní, reprografické a telekomunikační techniky; (40) renovace a recyklace kazet všeho druhu, zejména pro tiskárny, kopírky, faxy a psací stroje; (42) vývoj a tvorba software, služby v oblasti výpočetní techniky, zejména v oblasti přenosu dat a operačních systémů, technického poradenství v oblasti software a výpočetní techniky, inženýrské služby v oblasti kancelářské a výpočetní techniky, vypracovávání programů pro hromadné zpracování dat.

(511) 2, 9, 35, 37, 40, 42

(540)



(111) **372443**

(220) 17.08.2018

(320) 17.08.2018

(442) 16.01.2019

(151) 24.04.2019

(730) **ZC s.r.o.**, Jiráskovo předměstí 633, Jindřichův Hradec, Jindřichův Hradec III, 37701, CZ

(210) O-549935

(591) Barevná

(510) (1) chemické výrobky určené pro průmysl, vědy a fotografie, jakož i pro zemědělství, zahradnictví a lesnictví, hnojivá pro půdu; (2) barvy, nátěry, laky; (3) parfumerie, vonné oleje, kosmetika, vlasové vody (lotions), zubní pasty; (5) potravní doplňky pro lidskou potřebu a pro zvířata, výrobky pro hubnutí škodlivých zvířat, fungicidy, herbicidy; (8) nářadí a nástroje s ručním pohonem; (9) počítačový software; (16) papír, lepenka a výrobky z těchto materiálů, a to: tiskoviny, sáčky (obálky, váčky) z papíru nebo plastických hmot na balení, papírové stuhy jiné než galanterie a ozdoby do vlasů, papírové obaly na květináče, papírové mašle, kromě galanterních či vlasových ozdob, obaly (papírové zboží), karty, časopisy (periodika), které nejsou zařazeny do jiných tříd, tiskárenské výrobky, potřeby pro domácnost, materiál pro umělce, štětce; (17) kaučuk, gutaperča, azbest, guma, slída a výrobky z těchto materiálů, a to: pěnová hmota pro aranžování květin (polotovary), zavlažovací hadice, které nejsou zahrnuty do jiných tříd, polotovary z plastických hmot, materiály těsnící, ucpávací a izolační, ohebné trubky nekovové; (22) lana, provazy, síťky, stany, plachty, pytle (neobsažené v jiných třídách), materiál na vycpávky (s výjimkou kaučuku nebo plastických hmot), textilní materiály ze surových vláken; (25) oděvy, obuv, kloboučnické zboží; (28) potřeby pro gymnastiku a sport, které nejsou uvedeny v jiných třídách; (30) káva, čaj, kakao a kávové náhražky; (31) zrní a zemědělské, zahradnické a lesní produkty nezahrnuté v jiných třídách, semena, rostliny a květiny; (35) propagační činnost, reklama; (44) zemědělské, zahradnické a lesnické služby.

(511) 1, 2, 3, 5, 8, 9, 16, 17, 22, 25, 28, 30, 31, 35, 44

(540)



(111) **372444**

(220) 18.08.2018

(320) 18.08.2018

(442) 16.01.2019

- (151) 24.04.2019
(730) **Spohr Sylvio**, Na Zderaze 1946/5, Praha 2, Nové Město, 12000, CZ
(740) NEOLEGAL - advokátní a patentová kancelář, JUDr. Petr Novotný, Římská 2135/45, Praha 2, Vinohrady, 12000

- (210) O-549977
(510) (30) cukrářské výrobky, cukrovinky, čaj, čokoláda, čokoládové nápoje s mlékem, dorty, fondány, cheeseburgery (sendviče), kakao, kakaové nápoje s mlékem, káva, kávové nápoje s mlékem, koláče, křehké pečivo - sušenky, ledový čaj, lívance, makronky (cukroví), marcipán, mražený jogurt (mražený sladký výrobek), menší koláče, minizákusky, nápoje na bázi čaje, nápoje na bázi čokolády, nápoje na bázi kakaa, nápoje na bázi kávy, nepražená káva, palačinky, příchutě do kávy, pudinky, sendviče, sorbety (zmrzlina), sušenky, vaflé, zmrzlina; (41) výchova učňů, pronájem kulečnických stolů; (43) pohostinské, restaurační a kavárenské služby, ubytovací služby, cukrárny, zásobování (catering).

(511) 30, 41, 43

(540)

Café Louvre

- (111) **372445**
(220) 24.08.2018
(320) 24.08.2018
(442) 16.01.2019
(151) 24.04.2019
(730) **Kvičera Jan**, Elišky Peškové 323/1, Praha 5, Smíchov, 15000, CZ
(740) SOLARIS.media s.r.o., Viktora Huga 468/11, Praha 5, Smíchov, 15000
(210) O-550083
(591) Barevná

- (510) (3) přípravky k čištění koberců, přípravky na čištění vozidel, šampon na čištění koberců, přípravky na čištění tapet, přípravky pro čištění podlah, přípravky pro čištění tapet, přípravky pro čištění skla, oleje na čištění, roztoky na čištění; (21) úklidové utěrky, smetáky na úklid, utěrky na úklid, rukavice (látkové) na úklid, rukavice na úklid do domácnosti, utěrky na úklid z mikrovlákna, čističí a úklidové potřeby, kartáče na čištění, utěrky na čištění; (37) úklid domácnosti, úklid nemovitostí, úklid nemocnic, úklid továren, úklid objektů, úklid škol, úklid obchodů, úklid hotelů, úklid veřejných budov, čištění interiérů a exteriérů budov, čištění, čištění kůže, čištění nábytku, čištění koberců, čištění oken, čištění textilních tapet, čištění vertikálních žaluzií, mokré čištění, suché čištění, čištění matrací, čištění pohovek.

(511) 3, 21, 37

(540)



- (111) **372446**
(220) 25.08.2018
(320) 25.08.2018
(442) 16.01.2019
(151) 24.04.2019
(730) **Jevtušenko Vjačeslav**, Příčná 1632/9, Praha 1, Nové Město, 11000, CZ
(740) Mgr. Petr Horáček LLM, advokát, Na zbořenci 276/14, Praha 2, Nové Město, 12000

(210) O-550094

- (510) (9) nahraný obsah (počítačové programy, data a informace), počítačový software, upevňovací držáky upravené pro počítače; (16) vstupenky, tištěné vstupenky na akce; (41) služby agentur prodávajících vstupenky do divadel, služby prodeje vstupenek (zábava), poskytování služeb spojených s vyzvednutím předem zaplacených vstupenek na zábavní, sportovní a kulturní akce v pokladně prodejce, organizace a pořádání koncertů, konzultační a informační služby vztahující se k pořádání, vedení a organizování koncertů; (42) služby v oblasti informačních technologií.

(511) 9, 16, 41, 42

(540)

Praha Mozart Orchestra

- (111) **372447**
(220) 31.08.2018
(320) 31.08.2018
(442) 16.01.2019
(151) 24.04.2019
(730) **Cunningham Bibiána**, Centrum II. 1760/69, Dubnica nad Váhom 01841, SK
(740) Advokátní kancelář JUDr. Olga Suchá s.r.o., Revoluční 762/13, Praha 1 - Staré Město, 11000
(210) O-550198
(591) Barevná
(510) (35) marketingové poradenské služby, konzultační a poradenské služby a pomoc v oblasti reklamní, marketingové a propagační činnosti, reklamní služby, personální poradenství, poradenství v oblasti organizace a řízení obchodní činnosti v oboru personálního řízení, poradenství v oblasti komunikační strategie při styku s veřejností, poradenství týkající se komunikačních strategií v oblasti reklamy, poradenství v oblasti firemního managementu, poradenství v oblasti budování firemní image, poskytování marketingových konzultačních služeb v oblasti sociálních médií, obchodní poradenství pro firmy, poradenství v oblasti obchodního řízení, poradenství v oboru obchodních strategií, poradenství (obchodní) pro řízení rizik, obchodní management, poradenství v oblasti obchodního managementu prostřednictvím internetu, služby v oblasti obchodní strategie a plánování; (41) vedení kurzů, seminářů a workshopů; (42) tvorba, navrhování a údržba webových stránek, konzultace v oblasti navrhování webových stránek.

(511) 35, 41, 42

(540)

BUSINESSCURE
REACH YOUR POTENTIAL

- (111) **372448**
(220) 04.09.2018
(320) 04.09.2018
(442) 16.01.2019
(151) 24.04.2019
(730) **Pozemstav Brno, akciová společnost**, Masarykova 427/31, Brno, Brno-město, 60200, CZ
(210) O-550244
(510) (6) kovové stavební materiály zejména prefabrikované betonářské výztuže, kovové stavební konstrukce, obecné kovy a slitiny v jiné třídě neuvedené; (35) provozování rozmnožovny a plánografie; (36) provozování směnárny, pronájem nemovitostí spojený s poskytováním dalších služeb spadajících do této třídy; (37) provádění průmyslových staveb, provádění inženýrských staveb včetně technického vybavení sídlišť, provádění bytových a občanských staveb, rekonstrukce z oblasti stavebnictví včetně provádění dodávek v profesích zednictví, tesařství, obklady, štukatérství a čištění fasád, revizní činnost v oblasti tlakových nádob a kotlů; (39) služby cestovní kanceláře týkající se zprostředkování zájezdů a dopravy; (40) zpracování materiálů pro stavební účely zejména ohýbání stavební oceli; (41) zajišťování výchovných a vzdělávacích akcí, přezkušování svářečů; (42) provozování archivní služby a to: elektronické ukládání a archivace elektronických dat; (43) služby cestovní kanceláře týkající se ubytování, ubytovací služby v ubytovacích zařízeních v kategorii hotel vč. hostinských činností v těchto zařízeních, hostinská činnost spočívající v závodním stravování také pro cizí subjekty.

(511) 6, 35, 36, 37, 39, 40, 41, 42, 43

(540)



(111) **372449**

(220) 05.09.2018

(320) 05.09.2018

(442) 16.01.2019

(151) 24.04.2019

(730) **Pacovská Tereza Mgr.**, Přestavky 42, Tršice, 78357, CZ

(740) Pavla Běčáková, Vítkovická 3083/1, Ostrava, Moravská Ostrava, 70200

(210) O-550265

(510) (16) papír a lepenka, papírenské výrobky, tiskárenské výrobky, obrazy, obrázky, fotografie, papírenské zboží, nosiče a dekorační materiály a materiály pro umělce, učebnice, papírnické zboží a učební pomůcky (s výjimkou zařízení), učební materiál (s výjimkou přístrojů); (28) hry, hračky, vzdělávací hračky, sportovní vybavení obsažené v této třídě; (41) organizování učebních programů, vydávání učebních materiálů, pronájem učebních materiálů, výchova, vzdělávání, zábava a sportovní činnost, organizování a vedení soutěží (výchova a zábava), předškolní vzdělávání.

(511) 16, 28, 41

(540)

DĚTI NA VĚTVI

(111) **372450**

(220) 13.09.2018

(320) 13.09.2018

(442) 16.01.2019

(151) 24.04.2019

(730) **FTV Prima, spol. s r.o.**, Na žertvách 132/24, Praha 8, Libeň, 18000, CZ

(210) O-550464

(510) (38) telekomunikace, přenášení televizního signálu pomocí satelitních družic, přenos zpráv a obrazových informací pomocí počítače, televizní vysílání a přenosy, audiovizuální přenosové služby, digitální vysílání, elektronická pošta, služby elektronických nástěnek (telekomunikační služby), informační kanceláře (poskytování informací o telekomunikačních), vysílání kabelové televize, služby dálkových konferencí, počítačová komunikace, posílání zpráv, poskytování internetových diskusních fór, pronájem přístrojů pro přenos zpráv, pronájem přístupového času ke globálním počítačovým sítím, pronájem zařízení pro přenos informací, půjčování telekomunikačních zařízení, teleshoppingové služby (poskytování televizních kanálů pro teleshoppingové služby), televizní vysílání zábavných, vzdělávacích, výchovných, soutěžních, diskusních a informačních pořadů, šíření elektronických časopisů, informací, elektronických periodik, knih v elektronické podobě, audio nebo audiovizuálních děl prostřednictvím informační, datové, elektronické, komunikační, telekomunikační nebo počítačové sítě, zejména internetu, pomocí satelitů a jiných sítí, přenos digitálních dat prostřednictvím televize, služby na internetu související s televizním vysíláním, přenos dat (obrázků, fotografií, 3D aplikací) prostřednictvím globální počítačové sítě, streaming zvukového materiálu a videomateriálu na internetu, služby přenosu videa na vyžádání (VoD), poskytování služeb v oblasti on-line komunikace, přenos interaktivního zábavního software, přenos zpráv prostřednictvím elektronických médií, informační služby týkající se televizního vysílání; (41) nakladatelství a vydavatelství, ediční činnost, publikační činnost, nahrávání nosičů zvukových nebo obrazově zvukových, služby v oblasti digitálního zpracování obrazu, elektronické publikování (DTP), služby v oblasti estrád, tvorba a výroba televizních a audiovizuálních programů a nahrávek, zpravodajství, reportéřské služby, filmová produkce (jiná než reklamní), služby televizního studia, filmová studia, filmové projekce, půjčování filmů, fotografování, informace o možnostech zábavy, informace o výchově a vzdělávání, výchovně zábavné klubové služby, vydávání knih, služby nahrávacího studia, nahrávání videopásek, organizace společenských a kulturních akcí a festivalů, organizace, provozování a provádění her a soutěží i veřejných, organizování vzdělávacích nebo zábavných soutěží, výstavní činnost v oblasti kultury, zábavy, výchovy nebo vzdělávání, plánování a organizování večírků, poskytování on-line

elektronických publikací (bez možnosti stažení), pronájem audionahrávek, pronájem dekorací, pronájem kinematografických filmů, provozování her on-line (z počítačové sítě), výroba divadelních nebo jiných představení, půjčování videopásek, psaní scénářů, organizování a vedení seminářů, televizní zábava, výroba titulků, dabing, opatřování titulků, výuka, vydávání elektronických knih a časopisů on-line, zveřejňování a vydávání textů (s výjimkou reklamních nebo náborových), výroba videofilmů, pronájem zvukového nahrávacího zařízení, organizování živých vystoupení, čtenářská anketa, divácká anketa; (42) hosting prostoru pro webové stránky, hosting portálu na internetu, hosting on-line platformy pro nahrávání, návrhy, strukturování a programování či jiné vytváření a instalace, údržba a správa internetových portálů a serverů, internetových či intranetových počítačových stránek a nástěnek a internetových či intranetových aplikací, návrhy, strukturování a programování či jiné vytváření a instalace a údržba počítačových programů, počítačových systémů, databází a databázových systémů, výzkum a vývoj a tvorba systémů pro elektronické obchodování včetně příslušného software a hardware, tvorba software, programování internetových databázových systémů, programování multimediálních aplikací, tvorba interaktivních grafických programů, tvorba multimediálních dokumentů, prezentací, aplikací a katalogů, konstrukce www prezentací, softwarové řešení www serverů, návrh www stránek, tvorba počítačové animace a vizualizace, poskytování vyhledávačů pro internet, převod (konverze) počítačových programů, dat či jiných údajů v elektronické podobě z různých formátů do jiných formátů (ne fyzických), převod (konverze) dokumentů, dat či jiných údajů z fyzických médií na elektronická média.

(511) 38, 41, 42

(540)



(111) **372451**

(220) 13.09.2018

(320) 13.09.2018

(442) 16.01.2019

(151) 24.04.2019

(730) **FTV Prima, spol. s r.o.**, Na žertvách 132/24, Praha 8, Libeň, 18000, CZ

(210) O-550465

(510) (38) telekomunikace, přenášení televizního signálu pomocí satelitních družic, přenos zpráv a obrazových informací pomocí počítače, televizní vysílání a přenosy, audiovizuální přenosové služby, digitální vysílání, elektronická pošta, služby elektronických nástěnek (telekomunikační služby), informační kanceláře (poskytování informací o telekomunikačních), vysílání kabelové televize, služby dálkových konferencí, počítačová komunikace, posílání zpráv, poskytování internetových diskusních fór, pronájem přístrojů pro přenos zpráv, pronájem přístupového času ke globálním počítačovým sítím, pronájem zařízení pro přenos informací, půjčování telekomunikačních zařízení, teleshoppingové služby (poskytování televizních kanálů pro teleshoppingové služby), televizní vysílání zábavných, vzdělávacích, výchovných, soutěžních, diskusních a informačních pořadů, šíření elektronických časopisů, informací, elektronických periodik, knih v elektronické podobě, audio nebo audiovizuálních děl prostřednictvím informační, datové, elektronické, komunikační, telekomunikační nebo počítačové sítě, zejména internetu, pomocí satelitů a jiných sítí, přenos digitálních dat prostřednictvím televize, služby na internetu související s televizním vysíláním, přenos dat (obrázků, fotografií, 3D aplikací) prostřednictvím globální počítačové sítě, streaming zvukového materiálu a videomateriálu na internetu, služby přenosu videa na vyžádání (VoD), poskytování služeb v oblasti on-line komunikace, přenos interaktivního zábavního software, přenos zpráv prostřednictvím elektronických médií, informační služby týkající se televizního vysílání; (41) nakladatelství a vydavatelství, ediční činnost, publikační činnost, nahrávání nosičů zvukových nebo obrazově zvukových, služby v oblasti digitálního zpracování obrazu, elektronické publikování (DTP), služby v oblasti estrád, tvorba a výroba televizních a audiovizuálních programů a nahrávek, zpravodajství, reportéřské služby, filmová produkce (jiná než reklamní), služby televizního studia, filmová studia, filmové projekce, půjčování filmů, fotografování, informace o možnostech zábavy, informace o výchově a vzdělávání, výchovně zábavné klubové služby, vydávání knih,

služby nahrávacího studia, nahrávání videopásek, organizace společenských a kulturních akcí a festivalů, organizace, provozování a provádění her a soutěží i veřejných, organizování vzdělávacích nebo zábavných soutěží, výstavní činnost v oblasti kultury, zábavy, výchovy nebo vzdělávání, plánování a organizování večírků, poskytování on-line elektronických publikací (bez možnosti stažení), pronájem audionahrávek, pronájem dekorací, pronájem kinematografických filmů, provozování her on-line (z počítačové sítě), výroba divadelních nebo jiných představení, půjčování videopásek, psaní scénářů, organizování a vedení seminářů, televizní zábava, výroba titulků, dabing, opatřování titulky, výuka, vydávání elektronických knih a časopisů on-line, zveřejňování a vydávání textů (s výjimkou reklamních nebo náborových), výroba videofilmů, pronájem zvukového nahrávacího zařízení, organizování živých vystoupení, čtenářská anketa, divácká anketa; (42) hosting prostoru pro webové stránky, hosting portálu na internetu, hosting on-line platformy pro nahrávání, návrhy, strukturování a programování či jiné vytváření a instalace, údržba a správa internetových portálů a serverů, internetových či intranetových počítačových stránek a nástěnek a internetových či intranetových aplikací, návrhy, strukturování a programování či jiné vytváření a instalace a údržba počítačových programů, počítačových systémů, databází a databázových systémů, výzkum a vývoj a tvorba systémů pro elektronické obchodování včetně příslušného software a hardware, tvorba software, programování internetových databázových systémů, programování multimediálních aplikací, tvorba interaktivních a grafických programů, tvorba multimediálních dokumentů, prezentací, aplikací a katalogů, konstrukce www prezentací, softwarové řešení www serverů, návrh www stránek, tvorba počítačové animace a vizualizace, poskytování vyhledávačů pro internet, převod (konverze) počítačových programů, dat či jiných údajů v elektronické podobě z různých formátů do jiných formátů (ne fyzický), převod (konverze) dokumentů, dat či jiných údajů z fyzických médií na elektronická média.

(511) 38, 41, 42
(540)



(111) **372452**

(220) 13.09.2018
(320) 13.09.2018
(442) 16.01.2019
(151) 24.04.2019

(730) **FTV Prima, spol. s r.o.**, Na žertvách 132/24, Praha 8, Libeň, 18000, CZ

(210) O-550466

(510) (38) telekomunikace, přenášení televizního signálu pomocí satelitních družic, přenos zpráv a obrazových informací pomocí počítače, televizní vysílání a přenosy, audiovizuální přenosové služby, digitální vysílání, elektronická pošta, služby elektronických nástěnek (telekomunikační služby), informační kanceláře (poskytování informací o telekomunikacích), vysílání kabelové televize, služby dálkových konferencí, počítačová komunikace, posílání zpráv, poskytování internetových diskusních fór, pronájem přístrojů pro přenos zpráv, pronájem přístupového času ke globálnímu počítačovému sítem, pronájem zařízení pro přenos informací, půjčování telekomunikačních zařízení, teleshoppingové služby (poskytování televizních kanálů pro teleshoppingové služby), televizní vysílání zábavných, vzdělávacích, výchovných, soutěžních, diskusních a informačních pořadů, šíření elektronických časopisů, informací, elektronických periodik, knih v elektronické podobě, audio nebo audiovizuálních děl prostřednictvím informační, datové, elektronické, komunikační, telekomunikační nebo počítačové sítě, zejména internetu, pomocí satelitů a jiných sítí, přenos digitálních dat prostřednictvím televize, služby na internetu související s televizním vysíláním, přenos dat (obrázků, fotografií, 3D aplikací) prostřednictvím globální počítačové sítě, streaming zvukového materiálu a videomateriálu na internetu, služby přenosu videa na vyžádání (VoD), poskytování služeb v oblasti on-line komunikace, přenos interaktivního zábavního software, přenos zpráv prostřednictvím elektronických médií, informační služby týkající se televizního vysílání; (41) nakladatelství a vydavatelství, ediční činnost, publikační činnost, nahrávání nosičů zvukových nebo obrazových zvukových, služby v oblasti

digitálního zpracování obrazu, elektronické publikování (DTP), služby v oblasti estrád, tvorba a výroba televizních a audiovizuálních programů a nahrávek, zpravodajství, reportážní služby, filmová produkce (jiná než reklamní), služby televizního studia, filmová studia, filmové projekce, půjčování filmů, fotografování, informace o možnostech zábavy, informace o výchově a vzdělávání, výchovně zábavné klubové služby, vydávání knih, služby nahrávacího studia, nahrávání videopásek, organizace společenských a kulturních akcí a festivalů, organizace, provozování a provádění her a soutěží i veřejných, organizování vzdělávacích nebo zábavných soutěží, výstavní činnost v oblasti kultury, zábavy, výchovy nebo vzdělávání, plánování a organizování večírků, poskytování on-line elektronických publikací (bez možnosti stažení), pronájem audionahrávek, pronájem dekorací, pronájem kinematografických filmů, provozování her on-line (z počítačové sítě), výroba divadelních nebo jiných představení, půjčování videopásek, psaní scénářů, organizování a vedení seminářů, televizní zábava, výroba titulků, dabing, opatřování titulky, výuka, vydávání elektronických knih a časopisů on-line, zveřejňování a vydávání textů (s výjimkou reklamních nebo náborových), výroba videofilmů, pronájem zvukového nahrávacího zařízení, organizování živých vystoupení, čtenářská anketa, divácká anketa; (42) hosting prostoru pro webové stránky, hosting portálu na internetu, hosting on-line platformy pro nahrávání, návrhy, strukturování a programování či jiné vytváření a instalace, údržba a správa internetových portálů a serverů, internetových či intranetových počítačových stránek a nástěnek a internetových či intranetových aplikací, návrhy, strukturování a programování či jiné vytváření a instalace a údržba počítačových programů, počítačových systémů, databází a databázových systémů, výzkum a vývoj a tvorba systémů pro elektronické obchodování včetně příslušného software a hardware, tvorba software, programování internetových databázových systémů, programování multimediálních aplikací, tvorba interaktivních a grafických programů, tvorba multimediálních dokumentů, prezentací, aplikací a katalogů, konstrukce www prezentací, softwarové řešení www serverů, návrh www stránek, tvorba počítačové animace a vizualizace, poskytování vyhledávačů pro internet, převod (konverze) počítačových programů, dat či jiných údajů v elektronické podobě z různých formátů do jiných formátů (ne fyzický), převod (konverze) dokumentů, dat či jiných údajů z fyzických médií na elektronická média.

(511) 38, 41, 42
(540)



(111) **372453**

(220) 13.09.2018
(320) 13.09.2018
(442) 16.01.2019
(151) 24.04.2019

(730) **FTV Prima, spol. s r.o.**, Na žertvách 132/24, Praha 8, Libeň, 18000, CZ

(210) O-550467

(510) (38) telekomunikace, přenášení televizního signálu pomocí satelitních družic, přenos zpráv a obrazových informací pomocí počítače, televizní vysílání a přenosy, audiovizuální přenosové služby, digitální vysílání, elektronická pošta, služby elektronických nástěnek (telekomunikační služby), informační kanceláře (poskytování informací o telekomunikacích), vysílání kabelové televize, služby dálkových konferencí, počítačová komunikace, posílání zpráv, poskytování internetových diskusních fór, pronájem přístrojů pro přenos zpráv, pronájem přístupového času ke globálnímu počítačovému sítem, pronájem zařízení pro přenos informací, půjčování telekomunikačních zařízení, teleshoppingové služby (poskytování televizních kanálů pro teleshoppingové služby), televizní vysílání zábavných, vzdělávacích, výchovných, soutěžních, diskusních a informačních pořadů, šíření elektronických časopisů, informací, elektronických periodik, knih v elektronické podobě, audio nebo audiovizuálních děl prostřednictvím informační, datové, elektronické, komunikační, telekomunikační nebo počítačové sítě, zejména internetu, pomocí satelitů a jiných sítí, přenos digitálních dat prostřednictvím televize, služby na internetu související s televizním vysíláním, přenos dat (obrázků, fotografií, 3D aplikací) prostřednictvím globální počítačové sítě, streaming

zvukového materiálu a videomateriálu na internetu, služby přenosu videa na vyžádání (VoD), poskytování služeb v oblasti on-line komunikace, přenos interaktivního zábavního software, přenos zpráv prostřednictvím elektronických médií, informační služby týkající se televizního vysílání; (41) nakladatelství a vydavatelství, ediční činnost, publikační činnost, nahrávání nosičů zvukových nebo obrazově zvukových, služby v oblasti digitálního zpracování obrazu, elektronické publikování (DTP), služby v oblasti estrád, tvorba a výroba televizních a audiovizuálních programů a nahrávek, zpravodajství, reportážní služby, filmová produkce (jiná než reklamní), služby televizního studia, filmová studia, filmové projekce, půjčování filmů, fotografování, informace o možnostech zábavy, informace o výchově a vzdělávání, výchovně zábavné klubové služby, vydávání knih, služby nahrávacího studia, nahrávání videopásek, organizace společenských a kulturních akcí a festivalů, organizace, provozování a provádění her a soutěží i veřejných, organizování vzdělávacích nebo zábavných soutěží, výstavní činnost v oblasti kultury, zábavy, výchovy nebo vzdělávání, plánování a organizování večírků, poskytování on-line elektronických publikací (bez možnosti stažení), pronájem audionahrávek, pronájem dekorací, pronájem kinematografických filmů, provozování her on-line (z počítačové sítě), výroba divadelních nebo jiných představení, půjčování videopásek, psaní scénářů, organizování a vedení seminářů, televizní zábava, výroba titulků, dabing, opatřování titulky, výuka, vydávání elektronických knih a časopisů on-line, zveřejňování a vydávání textů (s výjimkou reklamních nebo náborových), výroba videofilmů, pronájem zvukového nahrávacího zařízení, organizování živých vystoupení, čtenářská anketa, divácká anketa; (42) hosting prostoru pro webové stránky, hosting portálu na internetu, hosting on-line platformy pro nahrávání, návrhy, strukturování a programování či jiné vytváření a instalace, údržba a správa internetových portálů a serverů, internetových či intranetových počítačových stránek a nástěnek a internetových či intranetových aplikací, návrhy, strukturování a programování či jiné vytváření a instalace a údržba počítačových programů, počítačových systémů, databází a databázových systémů, výzkum a vývoj a tvorba systémů pro elektronické obchodování včetně příslušného software a hardware, tvorba software, programování internetových databázových systémů, programování multimediálních aplikací, tvorba interaktivních a grafických programů, tvorba multimediálních dokumentů, prezentací, aplikací a katalogů, konstrukce www prezentací, softwarové řešení www serverů, návrh www stránek, tvorba počítačové animace a vizualizace, poskytování vyhledávačů pro internet, převod (konverze) počítačových programů, dat či jiných údajů v elektronické podobě z různých formátů do jiných formátů (ne fyzický), převod (konverze) dokumentů, dat či jiných údajů z fyzických médií na elektronická média.

(511) 38, 41, 42
(540)

KOKO'TRONIK

(111) **372454**
(220) 20.09.2018
(320) 20.09.2018
(442) 16.01.2019
(151) 24.04.2019
(730) **MANN + HUMMEL (CZ) v.o.s.**, Nová Ves 66, Nová Ves, 67521, CZ
(740) Bc. Et. Bc. Michal Halačka, Plaňanská 404/2, Praha, 10800
(210) O-550617
(510) (35) propagační činnost, reklama, pomoc při řízení obchodní činnosti, obchodní administrativní, kancelářská práce; (41) výchova, vzdělávání, zábava, sportovní a kulturní aktivity.
(511) 35, 41

(540)



(111) **372455**
(220) 21.09.2018
(320) 21.09.2018
(442) 16.01.2019
(151) 24.04.2019
(730) **Matějková Renata**, Podjavorinské 1601/8, Praha 4, 14900, CZ
(210) O-550636
(591) Barevná
(510) (35) obchodní vedení kadeřnických salónů, služby řízení obchodní činnosti v oblastech elektronického obchodování; (44) kadeřnické salóny.
(511) 35, 44
(540)



(111) **372456**
(220) 23.09.2018
(320) 23.09.2018
(442) 16.01.2019
(151) 24.04.2019
(730) **Labská spol. s.r.o.**, U Vorlíků 367/3, Praha 6, 16000, CZ
(740) Advokátní kancelář Julie Pítrová, JUDr. Julie Pítrová, Kudeřřikové 1103/11a, Praha 4, Kunratice, 14800
(210) O-550667
(510) (35) televizní a mediální reklama, rozhlasová a venkovní reklama, marketing, propagační, reklamní a inzertní služby prostřednictvím jakéhokoliv média, prostřednictvím počítačů, telefonní, datové nebo jiné informační sítě a/nebo elektronických médií, franchising, obchodní a zprostředkovatelská činnost v oblasti potravin, nápojů a výrobků rychlého občerstvení, dodavatelské služby pro třetí osoby (nákup výrobků a služeb pro jiné podniky), zprostředkovatelské služby v oblasti obchodu s potravinami, nápoji a výrobky rychlého občerstvení i prostřednictvím internetu, export - import, vše s potravinářskými, kosmetickými, nezpracovanými zemědělskými produkty a nápoji, vše v rámci této třídy; (36) směnárenské služby, peněžní služby, leasingové služby; (39) služby v oblasti dodávky potravin a nápojů; (41) provozování a pořádání sportovních, rekreačních a relaxačních pobytů, obrazové zpravodajství, půjčování kol, sportovního nářadí, snowboardů, lyžařského vybavení s výjimkou dopravních prostředků, služby související s provozováním plaveckého bazénu, organizování a pořádání soutěží v oblasti kuchařského umění, vše v rámci této třídy; (43) zprostředkování a rezervace přechodného ubytování, provoz hotelového ubytování, cateringové služby, služby v oblasti přípravy a poskytování polévek, jídel, nápojů, pokrmových specialit a lahůdek včetně výrobků studené i teplé kuchyně, nápojů a moučnicků, poskytování gastronomických služeb, fastfood, stravovací služby, pořádání hostin, rautů a gastronomických akcí, provoz restaurace, kavárny, cukrárny a baru, provozování automatů rychlého občerstvení, obstaravatelská a zprostředkovatelská činnost v souvisejících oborech spadající do této třídy, zprostředkovatelské služby v oblasti stravování; (44) služby v oblasti péče o hygienu, krásu a vzhled osob, kosmetické služby, provoz solária a sauny,

služby fyzioterapeutů, masáže, rekondiční a regenerační služby a služby s tím související spadající do této třídy, služby související s provozováním sauny. (540)

(511) 35, 36, 39, 41, 43, 44

(540) **Hotel Labská bouda**

(111) **372457**

(220) 27.09.2018

(320) 27.09.2018

(442) 16.01.2019

(151) 24.04.2019

(730) **Dubský Vladimír Ing.**, Purkyňova 648/125, Brno, Medlánky, 61200, CZ

(210) O-550741

(591) Barevná

(510) (6) kovové roury a trubky, potrubí, fitinky, spojky na potrubí, zámečnické výrobky, obecné kovy v surovém a polozpracovaném stavu a jejich slitiny i s nekovovými materiály, kovové kabely a dráty, šrouby, vruty; (7) čerpadla, zařízení pro izolování a zkoušení potrubí; (35) zprostředkovatelská činnost v oblasti obchodu, maloobchod-velkoobchod, export-import, internetový obchod, vše s výše uvedenými výrobky ve třídách 6 a 7, marketing, reklama, propagace, inzerce všemi druhy médií, činnost organizačních a ekonomických poradců, zprostředkovatelská činnost v oblasti marketingu a reklamy; (37) montáž, opravy, revize a zkoušky plynových zařízení, potrubí a zařízení pro přepravu a rozvod ropných produktů a chemických látek, provádění inženýrských a průmyslových staveb; (42) projektová činnost v investiční výstavbě, technické testování, měření a analýzy, poradenská činnost v oboru průmyslových a stavebních činností, konstruování zařízení pro jadernou energetiku.

(511) 6, 7, 35, 37, 42

(540)



(111) **372458**

(220) 27.09.2018

(320) 27.09.2018

(442) 16.01.2019

(151) 24.04.2019

(730) **TIPSPORT a.s.**, Politických vězňů 156/21, Beroun, 26601, CZ

(210) O-550756

(591) Barevná

(510) (35) inzertní, reklamní, propagační činnost, vydávání reklamních textů, provozování reklamních ploch, reklamních bannerů, reklamních balonů, reklamních klipů, marketing k provozování hazardních her; (41) provozování a organizování hazardních her v souladu s obecně závaznými právními předpisy prostřednictvím poboček sázkové kanceláře a dalších smluvně zavázaných prodejních míst a na internetu, hraní o peníze, informace o možnostech rozptýlení, informace o možnostech zábavy, pořádání hazardních her, zábava, pobavení, prodej losů.

(511) 35, 41



(111) **372459**

(220) 27.09.2018

(320) 27.09.2018

(442) 16.01.2019

(151) 24.04.2019

(730) **TIPSPORT a.s.**, Politických vězňů 156/21, Beroun, 26601, CZ

(210) O-550757

(591) Barevná

(510) (35) inzertní, reklamní, propagační činnost, vydávání reklamních textů, provozování reklamních ploch, reklamních bannerů, reklamních balonů, reklamních klipů, marketing k provozování hazardních her; (41) provozování a organizování hazardních her v souladu s obecně závaznými právními předpisy prostřednictvím poboček sázkové kanceláře a dalších smluvně zavázaných prodejních míst a na internetu, hraní o peníze, informace o možnostech rozptýlení, informace o možnostech zábavy, pořádání hazardních her, zábava, pobavení, prodej losů.

(511) 35, 41

(540)



(111) **372460**

(220) 27.09.2018

(320) 27.09.2018

(442) 16.01.2019

(151) 24.04.2019

(730) **TIPSPORT a.s.**, Politických vězňů 156/21, Beroun, 26601, CZ

(210) O-550758

(591) Barevná

(510) (35) inzertní, reklamní, propagační činnost, vydávání reklamních textů, provozování reklamních ploch, reklamních bannerů, reklamních balonů, reklamních klipů, marketing k provozování hazardních her; (41) provozování a organizování hazardních her v souladu s obecně závaznými právními předpisy prostřednictvím poboček sázkové kanceláře a dalších smluvně zavázaných prodejních míst a na internetu, hraní o peníze, informace o možnostech rozptýlení, informace o možnostech zábavy, pořádání hazardních her, zábava, pobavení, prodej losů.

(511) 35, 41

(540)



(111) **372461**

(220) 01.10.2018

(320) 01.10.2018

(442) 16.01.2019

(151) 24.04.2019

(730) **VALATRANS a.s.**, Liptál 483, Liptál, 75631, CZ

(740) Ing. Michal Jupa, patentový zástupce, Na Baních 1385, Praha 5 - Zbraslav, 15600

(210) O-550802

(510) (35) administrativní provozování obchodního a nákupního centra (maloobchodní a velkoobchodní prodej či elektronický prodej) a to v oblasti kosmetiky, léčiv, zdravotnických, hygienických potřeb, spotřební elektroniky, telekomunikační, výpočetní a audio-vizuální techniky, oděvů, módních doplňků, bižuterie, šperků, hodinek, brýlí a optických potřeb, potřeb pro domácnost a kuchyň, sanitární techniky, nábytku, potřeb pro zvířata, dárků, novin, časopisů, kuřáckých, potřeb, rostlin, knih, obuvi, potravin, potravinových doplňků, hraček, sportovních a turistických potřeb, provoz obchodních jednotek a prodejních stánků, provoz a pronájem prodejních automatů, reklamní a marketingové činnosti, marketingové studie, průzkum, veřejného mínění, průzkum trhu, pořádání veletrhů pro obchodní a reklamní účely, předvádění zboží pro reklamní účely a podporu prodeje, rozšiřování reklamních materiálů zákazníkům (letáky, prospekty, tisky, vzorky), prezentace výrobků v komunikačních médiích pro účely maloobchodu, zaslání reklamních materiálů zákazníkům, pronájem reklamních ploch, aranžování výkladů; (36) činnosti související s nemovitostmi (pronájem a správa nákupních center, hypermarketů a supermarketů), služby pronájmu a finanční služby spojené s pronájmem a prodejem nemovitostí (obchodních prostor, nákupních center, hypermarketů a supermarketů, kauce, zámků, garance, konzultační služby), obchodování s nemovitostmi, inkasování nájemného, služby spojené se správou nemovitostí, pronájem nebytových prostor včetně poskytování služeb, zajišťujících řádný provoz nemovitostí a nebytových prostor (úschova cenností, uzavírání pojistek proti požáru, zprostředkování pojištění), správa majetku, činnost realitní kanceláře, vše v rámci této třídy; (41) výchovná, vzdělávací, školicí, zábavní, kulturní, společenská a sportovní činnost, organizace a pořádání koncertů, hudebních produkcí, divadelních představení, organizování konferencí, seminářů, kulturních nebo vzdělávacích výstav, organizování zábavných, vzdělávacích nebo i sportovních soutěží, organizování živých vystoupení, módních přehlídek, pořádání loterií, pořádání soutěží krásy, provozování heren a kasin, provozování sportovních zařízení, kursy fitness, kaučink, fotografování, elektronické publikování; (43) poskytování stravovacích služeb v restauracích, kavárnách, barech, nočních klubech, bistroch a zařízeních rychlého občerstvení.

(511) 35, 36, 41, 43

(540)

Galerie Valaška

(111) **372462**

(220) 01.10.2018

(320) 01.10.2018

(442) 16.01.2019

(151) 24.04.2019

(730) **VALATRANS a.s.**, Liptál 483, Liptál, 75631, CZ

(740) Ing. Michal Jupa, patentový zástupce, Na Baních 1385, Praha 5 - Zbraslav, 15600

(210) O-550803

(510) (35) administrativní provozování obchodního a nákupního centra (maloobchodní a velkoobchodní prodej či elektronický prodej) a to v oblasti kosmetiky, léčiv, zdravotnických, hygienických potřeb, spotřební elektroniky, telekomunikační, výpočetní a audio-vizuální techniky, oděvů, módních doplňků, bižuterie, šperků, hodinek, brýlí a optických potřeb, potřeb pro domácnost a kuchyň, sanitární techniky, nábytku, potřeb pro zvířata, dárků, novin, časopisů, kuřáckých, potřeb, rostlin, knih, obuvi, potravin, potravinových doplňků, hraček, sportovních a turistických potřeb, provoz obchodních jednotek a prodejních stánků, provoz a pronájem prodejních automatů, reklamní a marketingové činnosti, marketingové studie, průzkum, veřejného mínění, průzkum trhu, pořádání veletrhů pro obchodní a reklamní účely, předvádění zboží pro reklamní účely a podporu prodeje, rozšiřování reklamních materiálů zákazníkům (letáky, prospekty, tisky, vzorky), prezentace výrobků v komunikačních médiích pro účely maloobchodu, zaslání reklamních materiálů zákazníkům, pronájem reklamních ploch, aranžování výkladů; (36) činnosti související s nemovitostmi (pronájem a správa nákupních center, hypermarketů a supermarketů), služby pronájmu a finanční služby spojené s pronájmem a prodejem nemovitostí (obchodních prostor, nákupních center, hypermarketů a supermarketů, kauce, zámků, garance, konzultační služby), obchodování s nemovitostmi, inkasování nájemného, služby spojené se správou nemovitostí, pronájem nebytových prostor včetně poskytování služeb, zajišťujících řádný provoz nemovitostí a nebytových prostor (úschova cenností, uzavírání pojistek proti požáru, zprostředkování pojištění), správa majetku, činnost realitní kanceláře, vše v rámci této třídy; (41) výchovná, vzdělávací, školicí, zábavní, kulturní, společenská a sportovní činnost, organizace a pořádání koncertů, hudebních produkcí, divadelních představení, organizování konferencí, seminářů, kulturních nebo vzdělávacích výstav, organizování zábavných, vzdělávacích nebo i sportovních soutěží, organizování živých vystoupení, módních přehlídek, pořádání loterií, pořádání soutěží krásy, provozování heren a kasin, provozování sportovních zařízení, kursy fitness, kaučink, fotografování, elektronické publikování; (43) poskytování stravovacích služeb v restauracích, kavárnách, barech, nočních klubech, bistroch a zařízeních rychlého občerstvení.

(511) 35, 36, 41, 43

(540)

Obchodní galerie Valaška

(111) **372463**

(220) 02.10.2018

(320) 02.10.2018

(442) 16.01.2019

(151) 24.04.2019

(730) **Tufka s.r.o.**, Ruprechtická 538/24, Liberec, 46001, CZ

(740) JUDr. Michal Šimek, Vojická 19, Praha 9, 19300

(210) O-550840

(510) (18) aktovky, batohy, cestovní tašky, malá cestovní zavazadla, aktovky, nákupní tašky, plážové tašky, sportovní tašky; (25) šle, body (spodní prádlo), bundy a krátké kabáty s výplní, čapky, čelenky (oděvy), dámská přiléhavá tílka (spodní prádlo), trička, dámské spodní kalhotky, dámské šaty, hotové podšívky (části oděvů), hřejivé návleky na nohy, kabáty, kalhoty, kalhoty kratší délky, kapesníčky do horní kapsy saka, kapuce, klobouky, kombiné (spodní prádlo), konfekční oděvy, konfekce, korzety (spodní prádlo), kostry na klobouky, formy na klobouky, košile, košile s krátkými rukávy, kožené oděvy, kožichy, kravaty, legíny (kalhoty), límce a límečky (oděvy), manžety, obuv, oděvy, palčáky (rukavice), pánské krátké spodky, pánské trenýrky, pánské plavky, plastrony (kravatové šátky), plážové oděvy, pletené oděvní výrobky, pokrývky hlavy, ponožky, pulovry, punčochy, pyžama, rukavice (oděvy), saka (oděvy), spodní prádlo, sukně, svetry, šátky a šály, šatové sukně, vesty, živůtky, šněrovačky, župany; (35) aranžování výkladů, marketing, modeling pro reklamní účely nebo podporu prodeje, návrh reklamních materiálů, pořádání módních přehlídek pro reklamní účely, pořádání veletrhů pro obchodní či reklamní účely, poskytování obchodních informací prostřednictvím webových stránek, prezentace výrobků v komunikačních médiích pro účely maloobchodu, propagace; (40) dámské krejčovství, zakázkové krejčovství.

(511) 18, 25, 35, 40

(540)



(111) **372464**
(220) 08.10.2018
(320) 08.10.2018
(442) 16.01.2019
(151) 24.04.2019
(730) **Janků Rostislav**, Nade Mží 682/6, Plzeň - Skvrňany, 31800, CZ
(210) O-550962

(510) (16) papír, lepenka a výrobky z těchto materiálů, a to balicí papír, barevné tisky, archy papíru, balicí papír na knihy, tiskárenské výrobky, potřeby pro knižní vazby, fotografie, papírenské zboží, lepidla pro papírenství nebo domácnost, materiál pro umělce, štetce, psací stroje a kancelářské potřeby (vyjímaje nábytek), učební a vyučovací pomůcky s výjimkou přístrojů, plastické obaly (nezařazené do jiných tříd), tiskařské typy, štočky; (25) oděvy, obuv, kloboučnické zboží; (28) hry, potřeby pro gymnastiku a sport, které nejsou uvedeny v jiných třídách, vánoční ozdoby; (35) propagační činnost, reklama, pomoc při řízení obchodní činnosti, obchodní administrativa, kancelářské práce; (36) pojištění, služby finanční, služby peněžní, služby nemovitostní; (37) stavebnictví, opravy počítačového hardwaru a telekomunikačních přístrojů, instalační služby v oblasti filmových a eventových dekorací; (39) doprava, balení a skladování zboží, organizování cest; (41) výchova, vzdělávání, zábava, sportovní a kulturní aktivity; (42) vědecké a technologické služby a související výzkum a projektování, analytické a výzkumné služby v průmyslu, navrhování a vývoj počítačového hardwaru a softwaru; (43) služby zajišťující stravování a nápoje, dočasné ubytování; (44) lékařské služby, veterinární služby, péče o hygienu a krásu osob a zvířat, zemědělské, zahradnické a lesnické služby; (45) právní služby, bezpečnostní služby pro ochranu majetku a jednotlivců.

(511) 16, 25, 28, 35, 36, 37, 39, 41, 42, 43, 44, 45
(540)

h

herečky sro

(111) **372465**
(220) 08.10.2018
(320) 08.10.2018
(442) 16.01.2019
(151) 24.04.2019
(730) **Janků Rostislav**, Nade Mží 682/6, Plzeň, 31800, CZ
(210) O-550963

(510) (16) papír, lepenka a výrobky z těchto materiálů, a to balicí papír, barevné tisky, archy papíru, balicí papír na knihy, tiskárenské výrobky, potřeby pro knižní vazby, fotografie, papírenské zboží, lepidla pro papírenství nebo domácnost, materiál pro umělce, štetce, psací stroje a kancelářské potřeby (vyjímaje nábytek), učební a vyučovací pomůcky s výjimkou přístrojů, plastické obaly (nezařazené do jiných tříd), tiskařské typy, štočky; (25) oděvy, obuv, kloboučnické zboží; (28) hry, potřeby pro gymnastiku a sport, které nejsou uvedeny v jiných třídách, vánoční ozdoby; (35) propagační činnost, reklama, pomoc při řízení obchodní činnosti, obchodní administrativa, kancelářské práce; (36) pojištění, služby finanční, služby peněžní, služby nemovitostní; (37) stavebnictví, opravy počítačového hardwaru a telekomunikačních přístrojů, instalační služby v oblasti filmových a eventových dekorací; (39) doprava, balení a skladování zboží,

organizování cest; (41) výchova, vzdělávání, zábava, sportovní a kulturní aktivity; (42) vědecké a technologické služby a související výzkum a projektování, analytické a výzkumné služby v průmyslu, navrhování a vývoj počítačového hardwaru a softwaru; (43) služby zajišťující stravování a nápoje, dočasné ubytování; (44) lékařské služby, veterinární služby, péče o hygienu a krásu osob a zvířat, zemědělské, zahradnické a lesnické služby; (45) právní služby, bezpečnostní služby pro ochranu majetku a jednotlivců.

(511) 16, 25, 28, 35, 36, 37, 39, 41, 42, 43, 44, 45

(540)

JARO
Event

(111) **372466**
(220) 08.10.2018
(320) 08.10.2018
(442) 16.01.2019
(151) 24.04.2019
(730) **Legerova 19 s.r.o.**, Legerova 1864/19, Praha, 12000, CZ
(740) JUDr. Irena Kozlová, advokátka, U Zahradního města 3168/1a, Praha, 10600

(210) O-550979

(510) (43) bary, denní bary (v restauraci, hotelu), dočasné ubytování, dočasný pronájem pokojů, gastronomické služby, hostely, hotelové a motelové služby, hotelové restaurační služby, hotelové rezervace, hotelové rezervační služby poskytované prostřednictvím internetu, hotelové služby pro prioritní zákazníky, hotely, ubytovny a penziony, prázdninové a turistické ubytování, informace o hotelích, informace o hotelech, kavárna, penziony, pohostinství (služby), poskytování dočasného ubytování jako součást pobytových balíčků, poskytování dočasného ubytování v penzionech, poskytování hotelového ubytování, poskytování informací o dočasném ubytování přes internet, poskytování informací o možnostech ubytování na cestách a rezervování ubytování pro turisty, poskytování informací vztahujících se k hotelům, poskytování informací vztahujících se k restauracím, poskytování informací vztahujících se k rezervování ubytování, poskytování ubytování na schůze, poskytování ubytování na zvláštní příležitosti, pronajímání konferenčních místností, pronajímání jednacích místností, recepční služby v zařízeních pro dočasné ubytování (správa příchoďů a odchodů), restaurace, restaurační služby poskytované hotely, rezervace hotelového ubytování, rezervace hotelových pokojů pro turisty, rezervace ubytování v penzionech, rezervační služby pro hotely, služby hotelových rekreačních středisek, služby mládežnických hostelů, služby recepce pro přechodné ubytování (správa odjezdů a příjezdů), služby v oblasti rezervace ubytování (časové sdílení), služby v oblasti rezervování ubytování na dovolenou, smluvní gastronomické služby, ubytovací služby na schůze, ubytovací služby na zvláštní příležitosti, ubytovací služby v rekreačních střediscích, zajišťování dočasných ubytovacích prostor vybavených nábytkem, zajišťování přechodného ubytování, zajišťování konferenčních prostor a zařízení, zprostředkovávání rezervací dočasného ubytování.

(511) 43

(540)



AVENUE
HOTELS

(111) **372467**
(220) 09.10.2018
(320) 09.10.2018

(442) 16.01.2019
(151) 24.04.2019
(730) **BB Pharma a.s.**, Durychova 101/66, Praha 4, Lhotka, 14200, CZ
(210) O-550990
(510) (5) léčiva a veterinární přípravky a výrobky.
(511) 5
(540)

BBP

(111) **372468**
(220) 09.10.2018
(320) 09.10.2018
(442) 16.01.2019
(151) 24.04.2019
(730) **Beňová Lucie**, Oldřichovice 493, Třinec, 73961, CZ
(210) O-550993
(591) Barevná
(510) (29) výrobky ze sušeného ovoce a zeleniny, máslo, ořechové nebo arašidové máslo, sušené datle, rybí sušenky, želé, džemy, kompoty, vejce, mléko a mléčné výrobky, maso, ryby, drůbež a zvěřina, jedlé oleje a tuky, marmelády; (30) sušenky sladké nebo slané, nepečené pralinky, máslové sušenky, celozrné sušenky, směsi na sušenky, káva, čaj, kakao a kávové náhražky, rýže, tapioka a ságo, mouka a obilninové přípravky, chléb, pečivo a cukrovinky, dorty, dorty z čerstvého či sušeného ovoce, bezlepkové dorty, ořechové dorty, pekárenské výrobky, nugety (čokoládovo-ofíškové pomazánky), polevy, cukr, med, melasa, droždí, prášek do pečiva, sůl, hořčice, ocet, omáčky (chuťové přísady), koření, zmrzlina, bonbóny, krekry, semínkové krekry, slané krekry, sušenky bezlepkové, sušenky z ovesných vloček slazené medem, melasou nebo sušeným ovocem, sušenky z quino, špaldové sušenky; (35) propagační činnost, reklama, pomoc při řízení obchodní činnosti, obchodní administrativa, kancelářské práce, maloobchod, velkoobchod a zásilkový prodej s potravinami, pokrmy, nápoji, doplňky stravy, tiskovinami, kuchařkami, recepty, propagačními předměty, nádobím, výrobky a surovinami pro vaření, obchodní informační služby pro spotřebitele, prezentace výrobků prostřednictvím sdělovacích prostředků, internetu, katalogu nebo výstav pro propagační a maloobchodní účely, předvádění zboží pro účely maloobchodu (prezentace výrobků v komunikačních médiích pro účely maloobchodu), výstavy komerční, reklamní nebo propagační, přeskupování a shromažďování (kromě dopravy) různých výrobků pro třetí osoby za účelem umožnit spotřebiteli pohodlně vybrat, prohlížet a kupovat (kromě přepravy) prostřednictvím katalogu, internetu a/nebo zásilkového prodeje.
(511) 29, 30, 35
(540)



(111) **372469**
(220) 15.10.2018
(320) 15.10.2018
(442) 16.01.2019
(151) 24.04.2019
(730) **Goods Globe s.r.o.**, Branická 213/53, Praha 4, 14700, CZ
(210) O-551130
(591) Barevná
(510) (3) parfumerní výrobky (parfémy); (25) oděvy (trička); (25) oděvy (trička); (21) domácí a kuchyňské potřeby spadající do této třídy, vařečky.
(511) 3, 21, 25

(540)



(111) **372470**
(220) 16.10.2018
(320) 16.10.2018
(442) 16.01.2019
(151) 24.04.2019
(730) **Vydra Petr**, Velká Úpa 350, Pec Pod Sněžkou, 54221, CZ
(740) MIRA Patentová a známková kancelář, Blanka Fišerová, V kapslovně 2770/11, Praha 3, 13000
(210) O-551144
(510) (35) televizní a mediální reklama, rozhlasová a venkovní reklama, marketing, propagační, reklamní a inzertní služby prostřednictvím jakéhokoliv média, prostřednictvím počítačů, telefonní, datové nebo jiné informační sítě a/nebo elektronických médií, franchising, obchodní a zprostředkovatelská činnost v oblasti potravin, nápojů a výrobků rychlého občerstvení, dodavatelské služby pro třetí osoby (nákup výrobků a služeb pro jiné podniky), zprostředkovatelské služby v oblasti obchodu s potravinami, nápoji a výrobky rychlého občerstvení i prostřednictvím internetu, maloobchodní prodej s kosmetickými neléčebnými výrobky, s výrobky z papíru, s papírovými výrobky, s potravinářskými výrobky, s pečivem, s cukrářskými výrobky a s dorty, s nezpracovanými zemědělskými produkty, s nápoji nealkoholickými, s alkoholickými, s cigaretami a tabákem, vše v rámci této třídy; (36) směnárenské služby, peněžní a pojišťovací služby, leasingové služby; (41) provozování a pořádání sportovních, rekreačních a relaxačních pobytů, obrazové zpravodajství, půjčování kol, sportovního nářadí, snowboardů, lyžařského vybavení s výjimkou dopravních prostředků, služby související s provozováním plaveckého bazénu, organizování a pořádání soutěží v oblasti kuchařského umění, vše v rámci této třídy; (43) zprostředkování a rezervace přechodného ubytování, provoz hotelového ubytování, cateringové služby, služby v oblasti přípravy a poskytování polévek, jídel, nápojů, pokrmových specialit a lahůdek včetně výrobků studené i teplé kuchyně, nápojů a moučníků, poskytování gastronomických služeb, fast food, stravovací služby, pořádání hostin, rautů a gastronomických akcí, provoz restaurace, kavárny, cukrárny a baru, provozování automatů rychlého občerstvení, obstaravatelská a zprostředkovatelská činnost ve výše uvedených a souvisejících oborech spadajících do této třídy, zprostředkovatelské služby v oblasti stravování; (44) služby v oblasti péče o hygienu, krásu a vzhled osob, kosmetické služby, provoz solária a sauny, služby fyzioterapeutů, masáže, rekondiční a regenerační služby a služby s tím související spadající do této třídy, služby související s provozováním sauny.
(511) 35, 36, 41, 43, 44
(540)

Kolínská Bouda

(111) **372471**
(220) 16.10.2018
(320) 16.10.2018
(442) 16.01.2019
(151) 24.04.2019
(730) **Kopecký Ondřej**, Třešňová 699, Štěnovice, 33209, CZ
Zeman Marek Ing., Jetišov 14, Nihošovice, 38719, CZ
(740) GATODE s. r. o., Ing. Mgr. Denisa Dudová, Vršovická 478/51, Praha 10, Vršovice, 10100
(210) O-551176
(510) (35) obchodní poradenské a konzultační služby, průzkum trhu, organizace spotřebitelských soutěží, spotřebitelská anketa, shromažďování obchodních a statistických informací pro obchodní účely, vše vztahující se k obchodní a reklamní činnosti v oblasti finančnictví, investic, bankovníctví a pojišťovnictví, merchandising, pořádání a vedení marketingových propagačních akcí pro třetí osoby, propagace výrobků a služeb jiných subjektů prostřednictvím reklamy na internetových stránkách, poskytování obchodních informací v oblasti sociálních médií ve vztahu k finančnictví, investicím, bankovníctví a pojišťovnictví; (36) bankovníctví, poskytování bankovních služeb, bankovní pojištění, internetové bankovníctví,

informační služby vztahující se k bankovníctví, hypoteční bankovní pojištění, finanční oceňování (pojišťovnictví, bankovníctví, nemovitosti), finanční služby, finanční služby týkající se vydávání bankovních karet a debetních karet, bankovníctví a finanční služby zaměřené na affluetní segment, služby privátního bankovního a investičního poradenství, pronájem nemovitostí, financování nemovitostí, investice do nemovitostí, správa portfolií nemovitostí, správa nemovitostí spojená s transakcemi nemovitostí, konzultace o nemovitostech, asistence při koupi nemovitostí, řízení investic do nemovitostí, pojišťování pro majitele nemovitostí, odhad nemovitostí a jejich hodnocení, služby realitní kanceláře, poskytování informací týkajících se realitních záležitostí prostřednictvím internetu, finanční investice a poradenství, kapitálové investice, developerské investice, finanční služby související s investicemi, svěřenecké služby, správa svěřeného majetku, poskytování informací o správě svěřeneckých účtů; (41) vzdělávání a školicí služby, školení, kurzy, workshopy, konference, vzdělávací kurzy vztahující se k bankovníctví, koučink, koučink vztahující se k financím, odborná příprava v oblasti správy nemovitostí, elektronické publikování, vzdělávací informace, psaní textů a publikování textů, s výjimkou reklamních textů, elektronické publikace knih a periodik on-line, poradenské a konzultační služby vztahující se k obchodnímu vzdělávání, zábavní, sportovní a kulturní aktivity.

(511) 35, 36, 41

(540)

Alpha Value

(111) **372472**

(220) 17.10.2018

(320) 17.10.2018

(442) 16.01.2019

(151) 24.04.2019

(730) **MARELL s.r.o.**, Herčíkova 246/1a, Brno, Královo Pole, 61200, CZ

(740) Ing. Zdeněk Kučera, Dlouhá 207 (P.O.Box 92), Slušovice, 76315

(210) O-551178

(591) Barevná

(510) (19) stavební materiály nekovové, nekovové podlahy, nekovové materiály pro výrobu podlah; (20) nábytek všech druhů; (27) podlahové krytiny.

(511) 19, 20, 27

(540)



(111) **372473**

(220) 21.10.2018

(320) 21.10.2018

(442) 16.01.2019

(151) 24.04.2019

(730) **EDUKAČNÍ LABORATOŘ, z.s.**, Křižíkova 237/36a, Praha 8, Karlín, 18600, CZ

Písařík Jan, Nad Závěrkou 1108/15, Praha 6, Břevnov, 16900, CZ

(740) JUDr. Tereza Novobilská, advokát, Haštalská 760/27, Praha 1, Staré Město, 11000

JUDr. Tereza Novobilská, Haštalská 760/27, Praha 1, Staré Město, 11000

(210) O-551248

(510) (16) periodické i neperiodické publikace, tiskoviny všeho druhu (noviny, časopisy), knihy, obrázkové knihy, odborné publikace, kalendáře, fotografie, katalogy, veškeré propagační materiály a předměty v rámci této třídy (plakáty, letáky, brožury, prospekty, katalogy), dětské knihy, manuály, papírové omalovánky, vystřihovánky a skládky, herní plány (návodů ke hře), papírové etikety, samolepky, obtisky, slevové poukázky, papír a reklamní výrobky z papíru, knihařské výrobky, tiskárenské výrobky, potřeby pro knižní vazby, papírové obaly a tašky, obalové materiály z plastických hmot, kancelářské potřeby v rámci této třídy, psací, školní a učební potřeby spadající do této třídy, tiskoviny k reklamním účelům, firemní a účetní tiskoviny, psací, školní, učební a kancelářské potřeby k reklamním účelům; (35) maloobchodní, velkoobchodní a elektronický prodej tiskovin a nahraných nosičů dat (knihkupectví), reklamní/propagační činnost, marketingová činnost, inzertní činnost, obchodní průzkumy, předvádění výrobků, obchodní poradenství, služby manažerů, pomoc při řízení obchodní činnosti, činnost organizačních a ekonomických poradců, obchodní administrativa, kancelářské práce, automatizované zpracování a správa obchodních dat, služby databank, obchodní zastoupení jiných podnikatelských subjektů - výrobců, distribuce zboží a tiskovin k reklamním účelům, pořádání reklamních a prodejních akcí, poskytování obchodních/prodejních informací, poskytování obchodních slev; (41) vydavatelská a nakladatelská činnost, redakční činnost, poradenská činnost v oboru vydavatelství a nakladatelství, nakladatelství a vydavatelství periodických a neperiodických publikací v tištěné i elektronické podobě, ediční činnost, vydávání knih a časopisů, elektronické publikování, vydávání elektronických knih a časopisů on-line, čtenářský klub, pronájem/půjčování knih, filmů a hudby, fotografování, pořádání vzdělávacích, výchovných, kulturních, společenských, zábavních a sportovních akcí a soutěží, pořádání knižních veletrhů, autogramiády autorů a umělců, překladatelská činnost, jazykové kurzy, provoz vzdělávacích, výchovných, kulturních, společenských, zábavních a sportovních zařízení, audio-vizuální produkce, knižní produkce, umělecká produkce, filmová produkce, hudební produkce, činnosti umělecké agentury, zastupování

předvádění výrobků, obchodní poradenství, služby manažerů, pomoc při řízení obchodní činnosti, činnost organizačních a ekonomických poradců, obchodní administrativa, kancelářské práce, automatizované zpracování a správa obchodních dat, služby databank, obchodní zastoupení jiných podnikatelských subjektů - výrobců, distribuce zboží a tiskovin k reklamním účelům, pořádání reklamních a prodejních akcí, poskytování obchodních/prodejních informací, poskytování obchodních slev; (41) vydavatelská a nakladatelská činnost, redakční činnost, poradenská činnost v oboru vydavatelství a nakladatelství, nakladatelství a vydavatelství periodických a neperiodických publikací v tištěné i elektronické podobě, ediční činnost, vydávání knih a časopisů, elektronické publikování, vydávání elektronických knih a časopisů on-line, čtenářský klub, pronájem/půjčování knih, filmů a hudby, fotografování, pořádání vzdělávacích, výchovných, kulturních, společenských, zábavních a sportovních akcí a soutěží, pořádání knižních veletrhů, autogramiády autorů a umělců, překladatelská činnost, jazykové kurzy, provoz vzdělávacích, výchovných, kulturních, společenských, zábavních a sportovních zařízení, audio-vizuální produkce, knižní produkce, umělecká produkce, filmová produkce, hudební produkce, činnosti umělecké agentury, zastupování autorů a umělců, poskytování informací prostřednictvím elektronických internetových portálů v oblasti vzdělávání, kultury, zábavy a sportu, pořádání a zajišťování audiovizuálních akcí, nahrávání nosičů zvukových nebo obrazově zvukových, půjčování nahraných zvukových a zvukově obrazových záznamů, tvorba, výroba audiovizuálních děl, tvorba programů, prezentace vizuálního umění nebo literatury veřejnosti pro kulturní a vzdělávací účely, dětské jesle a školky (vzdělávání).

(511) 16, 35, 41

(540)

Pan Kaktus

(111) **372474**

(220) 22.10.2018

(320) 21.10.2018

(442) 16.01.2019

(151) 24.04.2019

(730) **EDUKAČNÍ LABORATOŘ, z.s.**, Křižíkova 237/36a, Praha 8, Karlín, 18600, CZ

Písařík Jan, Nad Závěrkou 1108/15, Praha 6, Břevnov, 16900, CZ

(740) JUDr. Tereza Novobilská, advokát, Haštalská 760/27, Praha 1, Staré Město, 11000

JUDr. Tereza Novobilská, Haštalská 760/27, Praha 1, Staré Město, 11000

(210) O-551249

(510) (16) periodické i neperiodické publikace, tiskoviny všeho druhu (noviny, časopisy), knihy, obrázkové knihy, odborné publikace, kalendáře, fotografie, katalogy, veškeré propagační materiály a předměty v rámci této třídy (plakáty, letáky, brožury, prospekty, katalogy), dětské knihy, manuály, papírové omalovánky, vystřihovánky a skládky, herní plány (návodů ke hře), papírové etikety, samolepky, obtisky, slevové poukázky, papír a reklamní výrobky z papíru, knihařské výrobky, tiskárenské výrobky, potřeby pro knižní vazby, papírové obaly a tašky, obalové materiály z plastických hmot, kancelářské potřeby v rámci této třídy, psací, školní a učební potřeby spadající do této třídy, tiskoviny k reklamním účelům, firemní a účetní tiskoviny, psací, školní, učební a kancelářské potřeby k reklamním účelům; (35) maloobchodní, velkoobchodní a elektronický prodej tiskovin a nahraných nosičů dat (knihkupectví), reklamní/propagační činnost, marketingová činnost, inzertní činnost, obchodní průzkumy, předvádění výrobků, obchodní poradenství, služby manažerů, pomoc při řízení obchodní činnosti, činnost organizačních a ekonomických poradců, obchodní administrativa, kancelářské práce, automatizované zpracování a správa obchodních dat, služby databank, obchodní zastoupení jiných podnikatelských subjektů - výrobců, distribuce zboží a tiskovin k reklamním účelům, pořádání reklamních a prodejních akcí, poskytování obchodních/prodejních informací, poskytování obchodních slev; (41) vydavatelská a nakladatelská činnost, redakční činnost, poradenská činnost v oboru vydavatelství a nakladatelství, nakladatelství a vydavatelství periodických a neperiodických publikací v tištěné i elektronické podobě, ediční činnost, vydávání knih a časopisů, elektronické publikování, vydávání elektronických knih a časopisů on-line, čtenářský klub, pronájem/půjčování knih, filmů a hudby, fotografování, pořádání vzdělávacích, výchovných, kulturních, společenských, zábavních a sportovních akcí a soutěží, pořádání knižních veletrhů, autogramiády autorů a umělců, překladatelská činnost, jazykové kurzy, provoz vzdělávacích, výchovných, kulturních, společenských, zábavních a sportovních zařízení, audio-vizuální produkce, knižní produkce, umělecká produkce, filmová produkce, hudební produkce, činnosti umělecké agentury, zastupování

autorů a umělců, poskytování informací prostřednictvím elektronických internetových portálů v oblasti vzdělávání, kultury, zábavy a sportu, pořádání a zajišťování audiovizuálních akcí, nahrávání nosičů zvukových nebo obrazově zvukových, půjčování nahraných zvukových a zvukově obrazových záznamů, tvorba, výroba audiovizuálních děl, tvorba programů, prezentace vizuálního umění nebo literatury veřejnosti pro kulturní a vzdělávací účely, dětské jesle a školky (vzdělávání).

(511) 16, 35, 41

(540)



(111) **372475**

(220) 22.10.2018

(320) 22.10.2018

(442) 16.01.2019

(151) 24.04.2019

(730) **Nové háro, z.s.**, Lužice č. p. 105, Lužice, 43524, CZ

(740) Mgr. Ing. Stanislav Babický Ph.D., tř. Budovatelů 2407/20, Most, 43401

(210) O-551275

(591) Barevná

(510) (26) vlasy lidské, příčesky z vlasů, příčesky jako část paruky (tupé), paruky, tupé (částečná paruka), vlasové copy, vlasové pletence, vlasové vrkoče, umělé vlasy; (44) kadernické salóny.

(511) 26, 44

(540)



(111) **372476**

(220) 22.10.2018

(320) 22.10.2018

(442) 16.01.2019

(151) 24.04.2019

(730) **Stock Slovensko s.r.o.**, Galvaniho 7/A, Ružinov, Bratislava, 82104, SK

(740) ZIVKO MIJATOVIĆ & PARTNERS s.r.o., Jugoslávských partyzánů 639/26, Praha 6, 16000

(210) O-551279

(510) (33) alkoholické nápoje s výjimkou piva.

(511) 33

(540)

TRI STROMY

(111) **372477**

(220) 23.10.2018

(320) 23.10.2018

(442) 16.01.2019

(151) 24.04.2019

(730) **CZECH FROST s.r.o.**, Dýšina 408, Dýšina, 33002, CZ

(740) POLÁČEK & kol., patentoprávní a známková kancelář, Ing. Jiří Poláček, Dominikánská 6, Plzeň, 30112

(210) O-551283

(591) Barevná

(510) (16) archy papíru, balicí papír, blahopřání, brožury, periodika, dopisní papír, etikety kromě textilních, reprodukce grafické, grafiky, kalendáře, kapsníky papírové, knihy, lepicí pásy, noviny, obálky, obaly, papír, papír

toaletní, papírenské výrobky, ubrousky papírové, ubrusy papírové, pastelky, plakáty, pohlednice, potřeby na psaní, praporečky papírové, prostírání papírové, pytlíky papírové, ručníky papírové, školní potřeby, těžítka, tužky, fólie na balení z plastických hmot; (29) hranolky mražené, hrozinky, jedlé oleje a tuky, jogurt, kandované ovoce, kefir, kokosová moučka, kůry ovocné, mandle zpracované, margarín, marmeláda, máslo, maso, mléčné nápoje, mléčné výrobky, mléko, mražené ovoce, mražené polotovary jídel z potravin spadajících do této třídy, oříšky zpracované, konzervované ovoce, ovocná dřev mražená, ovocné rosoly, smetana, smetanové krémy, tvarohové krémy, sušená vejce, syrovátka, šlehačka, vejce, zelenina mražená, želatina, raci (s výjimkou živých), ančovičky, garnát (neživý), humři (neživí), kaviár, konzervy rybí, koryši (s výjimkou živých), krevety (neživé), langusty (neživé), losos (neživý), rybí moučka pro lidskou spotřebu, mušle jedlé (neživé), rybí plátky, nasolené ryby, potraviny z ryb, ryby marinované, saláty s podílem ryb, slanečci, sardinky (neživé), tuňák (neživý), ryby uzené, rybí omáčky, hotová jídla s podílem ryb, mořské plody, rabi saláty, rybí pomazánky, chlazené a mražené výrobky z ryb; (30) cukroví, cukrovinky mražené, čokoláda, čokoládové nápoje, dorty mražené, jemné pečivo, kakao, kakaové nápoje, káva, kávoviny, kávové nápoje, keksy, koláče mražené, kukuřičné vločky, led pro osvěžení, listkové těsto mražené, masové pirožky mražené, med, mražené krémy, perníky, müsli, palačinky mražené, pizzy mražené, příchutě (aroma) v rámci této třídy, pudinky, zmrzlina, pojiva a přísady do zmrzliny; (39) balení zboží, automobilová doprava, pronájem skladů a mrazicích boxů, vykládání a skladování zboží, informace o skladování; (40) zmrazování potravin, konzervace potravin a nápojů.

(511) 16, 29, 30, 39, 40

(540)



(111) **372478**

(220) 24.10.2018

(320) 24.10.2018

(442) 16.01.2019

(151) 24.04.2019

(730) **Petr Čech Sport, a.s.**, Hvězdova 1716/2b, Praha 4, Nusle, 14000, CZ

(740) AK Jana Fráňová, JUDr. Jana Fráňová, advokát, Jakubská 14, Praha 1, 11000

(210) O-551331

(591) Barevná

(510) (16) tištěné propagační materiály, papír, tiskárenské výrobky, vstupenky, tištěné listky, prospekty, blahopřání, bloky (papírnické výrobky), brožury, časopisy (periodika), desky (papírnické výrobky), dopisní papír, etikety kromě textilních, formuláře, fotografie (tištěné), kalendáře, karty, knihy, kornouty (papírové), mapy, noviny, obálky (papírnické výrobky), obaly (papírnické výrobky), obaly bublinové (z umělých hmot), obaly na lahve (lepenkové nebo papírové), obrazy, obtisky, papírenské výrobky, pera (kancelářské potřeby), pohlednice, poutače z papíru nebo lepenky, prospekty, publikace, pytlíky jako obaly (z papíru nebo umělých hmot), samolepky (papírnické výrobky), razítka, vložky (papírové); (35) reklamní a inzertní materiály, inzertní, informační, reklamní a propagační služby, vše uvedené se vztahuje k jízdě na kole, hodnocení jízdy na kole a jízdy na horských kolech; (41) výchova, vzdělávání, zábava, organizování kulturních a sportovních aktivit, a to soutěží, organizování cyklistických závodů.

(511) 16, 35, 41

(540)



- (111) **372479**
(220) 24.10.2018
(320) 24.10.2018
(442) 16.01.2019
(151) 24.04.2019
(730) **Petr Čech Sport, a.s.**, Hvězdova 1716/2b, Praha 4, Nusle, 14000, CZ
(740) AK Jana Fraňová, JUDr. Jana Fraňová, advokát, Jakubská 14, Praha 1, 11000
(210) O-551332
(591) Barevná
(510) (16) tištěné propagační materiály, papír, tiskárenské výrobky, vstupenky, tištěné listky, prospekty, blahopřání, bloky (papírnické výrobky), brožury, časopisy (periodika), desky (papírnické výrobky), dopisní papír, etikety kromě textilních, formuláře, fotografie (tištěné), kalendáře, karty, knihy, kornouty (papírové), mapy, noviny, obálky (papírnické výrobky), obaly (papírnické výrobky), obaly bublinové (z umělých hmot), obaly na lahve (lepenkové nebo papírové), obrazy, obtisky, papírenské výrobky, pera (kancelářské potřeby), pohlednice, poutače z papíru nebo lepenky, prospekty, publikace, pytlíky jako obaly (z papíru nebo umělých hmot), samolepky (papírnické výrobky), razítka, vlajky (papírové); (35) reklamní a inzertní materiály, inzertní, informační, reklamní a propagační služby, vše uvedené se vztahuje k jízdě na kole, hodnocení jízdy na kole a jízdy na horských kolech; (41) výchova, vzdělávání, zábava, organizování kulturních a sportovních aktivit, a to soutěží, organizování cyklistických závodů.
(511) 16, 35, 41
(540)



- (111) **372480**
(220) 24.10.2018
(320) 24.10.2018
(442) 16.01.2019
(151) 24.04.2019
(730) **Petr Čech Sport, a.s.**, Hvězdova 1716/2b, Praha 4, Nusle, 14000, CZ
(740) AK Jana Fraňová, JUDr. Jana Fraňová, advokát, Jakubská 14, Praha 1, 11000
(210) O-551333
(591) Barevná
(510) (16) tištěné propagační materiály, papír, tiskárenské výrobky, vstupenky, tištěné listky, prospekty, blahopřání, bloky (papírnické výrobky), brožury, časopisy (periodika), desky (papírnické výrobky), dopisní papír, etikety kromě textilních, formuláře, fotografie (tištěné), kalendáře, karty, knihy, kornouty (papírové), mapy, noviny, obálky (papírnické výrobky), obaly (papírnické výrobky), obaly bublinové (z umělých hmot), obaly na lahve (lepenkové nebo papírové), obrazy, obtisky, papírenské výrobky, pera (kancelářské potřeby), pohlednice, poutače z papíru nebo lepenky, prospekty, publikace, pytlíky jako obaly (z papíru nebo umělých hmot), samolepky (papírnické výrobky), razítka, vlajky (papírové); (35) reklamní a inzertní materiály, inzertní, informační, reklamní a propagační služby, vše uvedené se vztahuje k jízdě na kole, hodnocení jízdy na kole a jízdy na horských kolech; (41) výchova, vzdělávání, zábava, organizování kulturních a sportovních aktivit, a to soutěží, organizování cyklistických závodů.
(511) 16, 35, 41
(540)



- (111) **372481**
(220) 24.10.2018
(320) 24.10.2018
(442) 16.01.2019
(151) 24.04.2019
(730) **Sonnentor s.r.o.**, Příhon 943, Čejkovice, 69615, CZ
(740) Ing. Petr Soukup, tř. Svobody 43/39, Olomouc, 77900
(210) O-551336
(510) (3) parfumerie, kosmetické přípravky a desodoranty pro osobní potřebu, esenciální a éterické oleje, oleje pro kosmetické účely, adstringentní přípravky pro kosmetické účely, přísady do koupelí, mýdla všeho druhu, voňavky, parfémy, holicí přípravky, kosmetické ubrousky napuštěné pleťovými vodami či parfémy, spreje pro osvěžení dechu, opalovací přípravky, vonná dřeva, vonné sáčky do prádla, prací prostředky, kosmetické barvy, zubní pasty, odstraňovací přípravky pro kosmetické barvy, vata pro kosmetické účely, vatové tyčinky pro kosmetické účely; (5) bylinné čaje léčebné, léčivé byliny, čaj astmatický, odtučňovací čaje pro lékařské účely, čaje léčivé, dietní potraviny upravené pro lékařské účely, drogy pro léčebné účely, fenykl pro lékařské účely, farmaceutické přípravky, irský mech (karagen) pro lékařské účely, pastilky pro farmaceutické účely, léčivé kořeny, nápoje léčivé, nápoje dietetické upravené pro lékařské účely, posilující přípravky pro lékařské účely, tonika (léky), vitamínové přípravky, potravní doplňky léčebné i neléčebné, vyrobené na bázi směsi bylin, léčivé přípravky z bylin pro regeneraci lidského organismu a relaxaci, léčivé extrakty vyrobené z bylin, léčivé bylinné výtažky z pupenů rostlin, diabetické a dietetické nápoje léčebné; (21) sklo, porcelán a majolika neobsažené v jiných třídách, nádobí nikoliv z drahých nebo plátovaných kovů a neelektrické, nádobí hliněné, smaltované, železné, kovové, plechové a dřevěné, nádoby přenosné pro kuchyně, domácnost i veřejné pohoštění, nádoby izolační, nádoby izolované proti úniku tepla, též na pokrmy a nápoje, čajové a kávové soupravy, konvice, šálky, podnosy, náčiní pro domácnost nebo kuchyň nikoliv z drahých kovů; (30) čaje všeho druhu, včetně jejich směsí ne pro lékařské účely, zejména čaje sypané, porcované, sáčkové, lisované, instantní a čajové extrakty z ovoce, bylin, zeleniny a jiných přírodních produktů, například kořenů, kůr, a to přírodní i aromatizované, včetně s přidavkem vitamínů, vlákniny a minerálních látek a ochucovacích přípravků, čajové esence přírodní i ochucené, nápoje na bázi čaje, výrobky z obilnin, výrobky z mouky, výrobky z rýže, jako chléb, housky, pečivo, těsta, těstoviny, pečivo ochucené či neochucené, celozrnné extrudované a expandované pečivo ochucené či neochucené, celozrnné extrudované a expandované pečivo s polevou nebo bez polevy, jemné pečivo, dorty, zákusky, cukroví a cukrovinky, včetně cukrovinek arašídových, koláče s náplní, rýže, rýžové koláčky, rýžové chlebičky, rýžová kaše, instantní rýžová kaše, rýžové nudle, trvanlivé potravinářské výrobky na bázi rýže a amarantu, obilné vločky či lupínky, potraviny na bázi ovsu, pražená kukuřice (popcorn), kukuřičné mšlí, kukuřičné vločky, škrob a škrobové výrobky jako potravina, nekynutý chléb, knackebrot, potravinářské mouky včetně mouky cereální, oplatky, pizzy, suchary, sušenky, keksy, kreky, biskvity, medovníky, perníky, pufované pečivo, mšlí tyčinky, nízkoenenergetické tyčinky s vlákninou, tyčinky na bázi zrn s ovocem anebo suchými plody s polevou nebo bez ní, žvýkačky ne pro lékařské účely, med, chuťové přísady, glukóza pro výživu, přírodní sladidla, čokoláda a čokoládové výrobky všech druhů, nápoje čokoládové včetně nápojů čokoládových s mlékem, kakao, nápoje kakaové včetně nápojů kakaových s mlékem, nápoje kávové včetně nápojů kávových s mlékem, pudinky, přísady do nápojů jiné než esence, koření, kořenící směsi, směsi koření a bylin, tekuté kořenící přípravky, chilli omáčky, sojové omáčky, marinády, zálivky na ochucení, tekutá ochucovadla, studené omáčky spadající do této třídy, omáčky, chuťové přísady, směsi v prášku a v pastě pro přípravu hotových pokrmů, omáček a šťáv k masům připravených především na základě rostlinných surovin (především zeleniny, mouky obilovin, luštěnin, koření a bylin) a jejich směsí, zlepšující a přídavné látky na kuchyňské použití (zahušťovadla, aromata), káva, kávové esence a kávové výtažky, kávové směsi, cikorka, cikorkové směsi, náhražky kávy, kávové nápoje a přípravky na výrobu těchto nápojů, zmrzlinové krémy, zmrzlina, vodové zmrzliny, mražené cukrovinky, přípravky pro výrobu zmrzlin a vodových zmrzlin a mražených cukrovinek, bílý i třtinový cukr a výrobky z cukru, modifikace cukru, pevný a tekutý cukr, výrobky studené a teplé kuchyně vyrobené převážně z pečiva, rýže nebo těstovin náležející do této třídy, chlebičky; (32) nealkoholické nápoje sycené i nesycené, včetně nápojů minerálních, šumivých, iontových a energetických, sirupy, koncentráty a jiné přípravky pro přípravu nápojů, ovocné a zeleninové šťávy (nápoje), mošty, ovocné směsi a nápoje z ovocných šťáv, stolní a minerální vody, diabetické a dietetické nápoje

neléčebné, práškové nealkoholické nápoje, práškové přípravky a příchutě pro výrobu nealkoholických nápojů a likérů, obohacené vitamínové nápoje a koncentráty, nealkoholické aperitivy a koktejly, soda, tablety pro přípravu šumivých nápojů; (35) zprostředkovatelská činnost, maloobchodní a velkoobchodní činnost, export a import výrobků, vše výše uvedené v souvislosti s výrobky uvedenými ve třídách 3, 5, 21, 30, 32.

(511) 3, 5, 21, 30, 32, 35

(540)

Rarášci

(111) **372482**

(220) 24.10.2018

(320) 24.10.2018

(442) 16.01.2019

(151) 24.04.2019

(730) **Sonnentor s.r.o.**, Příhon 943, Čejkovice, 69615, CZ

(740) Ing. Petr Soukup, tř. Svobody 43/39, Olomouc, 77900

(210) O-551337

(510) (3) parfumerie, kosmetické přípravky a desodoranty pro osobní potřebu, esenciální a éterické oleje, oleje pro kosmetické účely, adstringentní přípravky pro kosmetické účely, přísady do koupelí, mýdla všeho druhu, voňavky, parfémy, holicí přípravky, kosmetické ubrousky napuštěné pleťovými vodami či parfémy, spreje pro osvěžení dechu, opalovací přípravky, vonná dřeva, vonné sáčky do prádla, prací prostředky, kosmetické barvy, zubní pasty, odstraňovací přípravky pro kosmetické barvy, vata pro kosmetické účely, vatové tyčinky pro kosmetické účely; (5) bylinné čaje léčebné, léčivé byliny, čaj astmatický, odtučňovací čaje pro lékařské účely, čaje léčivé, dietní potraviny upravené pro lékařské účely, drogy pro léčebné účely, fenykl pro lékařské účely, farmaceutické přípravky, irský mech (karagen) pro lékařské účely, pastilky pro farmaceutické účely, léčivé kořeny, nápoje léčivé, nápoje dietetické upravené pro lékařské účely, posilující přípravky pro lékařské účely, tonika (léky), vitamínové přípravky, potravní doplňky léčebné i neléčebné, vyrobené na bázi směsi bylin, léčivé přípravky z bylin pro regeneraci lidského organismu a relaxaci, léčivé extrakty vyrobené z bylin, léčivé bylinné výtažky z pupenů rostlin, diabetické a dietetické nápoje léčebné; (30) čaje všeho druhu, včetně jejich směsí ne pro lékařské účely, zejména čaje sypané, porcované, sáčkové, lisované, instantní a čajové extrakty z ovoce, bylin, zeleniny a jiných přírodních produktů, například kořenů, kůr, a to přírodní i aromatizované, včetně s přísadkou vitamínů, vlákniny a minerálních látek a ochucovacích přípravků, čajové esence přírodní i ochucené, nápoje na bázi čaje, výrobky z obilnin, výrobky z mouky, výrobky z rýže, jako chléb, housky, pečivo, těsta, těstoviny, pečivo ochucené či neochucené, celozrné extrudované a expandované pečivo ochucené či neochucené, celozrné extrudované a expandované pečivo s polevou nebo bez polevy, jemné pečivo, dorty, zákusky, cukroví a cukrovinky, včetně cukrovinek arašidových, koláče s náplní, rýže, rýžové koláčky, rýžové chlebičky, rýžová kaše, instantní rýžová kaše, rýžové nudle, trvanlivé potravinářské výrobky na bázi rýže a amarantu, obilné vločky či lupínky, potraviny na bázi ova, pražená kukuřice (popcorn), kukuřičné mšlí, kukuřičné vločky, škrob a škrobové výrobky jako potrava, nekynutý chléb, knackebrot, potravinářské mouky včetně mouky cereální, oplatky, pizzy, suchary, sušenky, keksy, kreky, biskvity, medovíčky, perníky, pufované pečivo, mšlí tyčinky, nízkoenergetické tyčinky s vlákninou, tyčinky na bázi zrn s ovocem nebo suchými plody s polevou nebo bez ní, žvýkačky ne pro lékařské účely, med, chuťové přísady, glukóza pro výživu, přírodní sladidla, čokoláda a čokoládové výrobky všech druhů, nápoje čokoládové včetně nápojů čokoládových s mlékem, kakao, nápoje kakaové včetně nápojů kakaových s mlékem, nápoje kávové včetně nápojů kávových s mlékem, pudinky, přísady do nápojů jiné než esence, koření, kořenící směsi, směsi koření a bylin, tekuté kořenící přípravky, chilli omáčky, sojové omáčky, marinády, zálivky na ochucení, tekutá ochucovadla, studené omáčky spadající do této třídy, omáčky, chuťové přísady, směsi v prášku a v pastě pro přípravu hotových pokrmů, omáček a šťáv k masům připravených především na základě rostlinných surovin (především zeleniny, mouky obilovin, luštěnin, koření a bylin) a jejich směsí, zlepšující a přídavné látky na kuchyňské použití (zahušťovadla, aromata), káva, kávové esence a kávové výtažky, kávové směsi, cikorka, cikorkové směsi, náhražky kávy, kávové nápoje a přípravky na výrobu těchto nápojů, zmrzlinové krémy, zmrzlina, vodové zmrzliny, mražené cukrovinky, přípravky pro výrobu zmrzlin a vodových zmrzlin a mražených cukrovinek, bílý i třtinový cukr a výrobky z cukru, modifikace cukru, pevný a tekutý cukr, výrobky studené a teplé kuchyně vyrobené převážně z pečiva, rýže nebo těstovin náležející do této třídy, chlebičky; (32) nealkoholické nápoje syčené i nesyčené, včetně nápojů minerálních, šumivých, iontových

a energetických, sirupy, koncentráty a jiné přípravky pro přípravu nápojů, ovocné a zeleninové šťávy (nápoje), mošty, ovocné nektary a nápoje z ovocných šťáv, stolní a minerální vody, diabetické a dietetické nápoje neléčebné, práškové nealkoholické nápoje, práškové přípravky a příchutě pro výrobu nealkoholických nápojů a likérů, obohacené vitamínové nápoje a koncentráty, nealkoholické aperitivy a koktejly, soda, tablety pro přípravu šumivých nápojů.

(511) 3, 5, 30, 32

(540)

USMRKÁNEK

(111) **372483**

(220) 26.10.2018

(320) 26.10.2018

(442) 16.01.2019

(151) 24.04.2019

(730) **Kopečný Tomáš**, Pod Beránkou 2471/9, Praha 6, Dejvice, 16000, CZ

(740) GATODE s. r. o., Ing. Mgr. Denisa Dudová, Vršovická 478/51, Praha 10, Vršovice, 10100

(210) O-551437

(510) (14) hodinky, hodinky a jejich části, hodinové stroje a strojky, průmyslové hodiny, Quartz hodinky, budíky, časoměry, chronografy, chronometry, lodní chronometry, digitální hodiny, potápěčské hodinky, přístroje pro měření času při sportu (stopky), skříně na hodiny, klenoty k osobnímu krášení, manžetové knoflíky, medaile, náhrdelníky, náramky, náušnice, klíčenky, bižuterie a řetízky, kazety na šperky, dárková pouzdra na hodinářské výrobky, kryty na hodinky, pouzdra na hodinky, šperkovnice; (25) oděvy, oděvy z kůže, oděvní výrobky z kůže, oděvy pro automobilisty a motocyklisty z kůže, rukavice, včetně rukavic z kůže, surové kůže nebo kožešiny, opasky a pásy k oděvům, sportovní oděvy, sportovní obuv, náhrdelníky, náramky, náušnicemi, klíčenkami, oděvy, oděvní výrobky z kůže, rukavicemi, opasky, sportovními oděvy a obuví, rozšiřování reklamních a propagačních materiálů související s hodinkami a jejich částmi, klenoty, náhrdelníky, náramky, náušnicemi, klíčenkami, oděvy, oděvními výrobky z kůže, rukavicemi, opasky, sportovními oděvy a obuví.

(511) 14, 25, 35

(540)



(111) **372484**

(220) 29.10.2018

(320) 29.10.2018

(442) 16.01.2019

(151) 24.04.2019

(730) **Mladí konzervativci, z.s.**, Zborovská 542/42, Praha 5, Smíchov, 15000, CZ

(210) O-551474

(591) Barevná

(510) (16) papír a lepenka, jednorázové papírové výrobky, papírnické zboží a učební pomůcky, umělecké předměty a figuriny z papíru a lepenky a architektonické modely, pytle a balicí a obalové materiály a materiály pro skladování z papíru, lepenky nebo z plastů, vzdělávací manuály, tištěné vzdělávací materiály, trojrozměrné modely pro vzdělávací účely, ilustrované nástěnné mapy pro vzdělávací účely, tiskoviny, vzdělávací publikace; (35) reklama, reklama (příprava), televizní reklama, reklama online, filmová reklama, bannerová reklama, venkovní reklama, rozhlasová reklama, PPC reklama, reklama a marketing, propagace cestování (reklama), propagace koncertů (reklama), reaktivní (ohlasová) reklama, obchodní služby a informace pro spotřebitele, pomoc v obchodní a podnikatelské činnosti, management a administrativní služby, kancelářské služby, kancelářské služby (administrativa), správa kulturních a

vzdělávacích výměnných programů; (41) služby v oblasti vzdělávání, zábavy a sportu, organizování konferencí, výstav a soutěží, pořádání soutěží (vzdělání nebo zábava), organizování a vedení soutěží [výchova a zábava], služby v oblasti sportu a fitness, vzdělávací a školicí služby, pořádání výroční vzdělávací konference.

(511) 16, 35, 41
(540)



Mladí konzervativci

(111) **372485**

(220) 29.10.2018
(320) 29.10.2018
(442) 16.01.2019
(151) 24.04.2019

(730) **VITANA, a.s.**, Mělnická 133, Byšice, 27732, CZ

(210) O-551483

(510) (30) koření, kořenici směsi, směsi koření a bylin, upravená sezamová semínka, tekuté kořenici přípravky, zálivky na ochucení, tekutá ochucovadla, kuskus, těstoviny, tortellini, studené omáčky spadající do této třídy a další hotové omáčky a jejich základy podávané po tepelné úpravě, chuťové přísady, krutónky (kousky osmaženého chleba nebo housky), sypké ochucovadlo na bázi soli a zeleniny, bezlepkové tekuté koření, tekuté zálivky, vše spadající do této třídy; (35) propagační činnost, reklama, prezentace výrobků v komunikačních médiích a sociálních sítích, předvádění zboží, inzerce, pronájem reklamní plochy a času v komunikačních médiích a na sociálních sítích, distribuce reklamních materiálů a vzorků výrobků, poskytování informací komerčního nebo reklamního charakteru, multimediálních informací komerčního charakteru, zprostředkování v oblasti nákupu a prodeje výrobků výše uvedených ve třídě 30 včetně prodeje prostřednictvím Internetu a sociálních sítí, maloobchodní a velkoobchodní prodej výrobků výše uvedených ve třídě 30.

(511) 30, 35

(540)

Vitana Dáme salát!

(111) **372486**

(220) 31.10.2018
(320) 31.10.2018
(442) 16.01.2019
(151) 24.04.2019

(730) **Loving Education & Technology Group Co., Ltd.**, Room 3-808, Floor 8, No. 28, Chengfu Road, Haidian District, Beijing, CN

(740) Ing. Václav Kratochvíl, Husníkova 2086/22, Praha 5, Stodůlky, 15800

(210) O-551534

(510) (41) vyučování, vzdělávání, přezkušování (pedagogická činnost), školení, akademie (vzdělávání), individuální vyučování, vydávání knih, organizování a vedení kongresů, organizování a vedení vzdělávacích fór s osobní účastí, organizování kulturních nebo vzdělávacích výstav, organizování a vedení tvořivých dílen (výuka), organizování vědomostních nebo zábavních soutěží, on-line vydávání elektronických knih a časopisů, on-line poskytování elektronických publikací (bez možnosti kopírování), on-line poskytování videozáznamů (bez možnosti kopírování), turistické prohlídky s průvodcem, překladatelské a tlumočnické služby, dětské školky (vzdělávání).

(511) 41

(540)

LOVING

(111) **372487**

(220) 01.11.2018
(320) 01.11.2018
(442) 16.01.2019
(151) 24.04.2019

(730) **SAZUS s.r.o.**, Vratislavova 129/36, Praha 2, Vyšehrad, 12800, CZ

(740) FISCHER & PARTNER IP s.r.o., Na hrobcí 294/5, Praha 2, Nové Město, 12800

(210) O-551566

(510) (6) kovové stavební materiály; (17) izolační stavební materiály, izolační barvy a nátěry; (19) nekovové stavební a konstrukční materiály a prvky; (35) maloobchod a velkoobchod se stavebními materiály; (37) stavebnictví, sanace a zateplování budov, údržba a opravy budov, instalační a montážní služby ve stavebnictví, stavební poradenství, stavební dozor, pronájem stavebního zařízení, vybavení a nářadí, pronájem stavebních lešení; (42) stavební inženýrství, plánování stavebních projektů, energetická certifikace budov, zpracování certifikovaných posudků a návrhů řešení sanace zateplení budov.

(511) 6, 17, 19, 35, 37, 42

(540)

SAZUS

(111) **372488**

(220) 02.11.2018
(320) 02.11.2018
(442) 16.01.2019
(151) 24.04.2019

(730) **Urban Miroslav**, Jilemnického 1130, Mladá Boleslav, Mladá Boleslav III, 29301, CZ

(740) Advokátní kancelář CINK a partneři, s. r. o., Mgr. Ing. Pavel Cink, Veleslavínova 363/33, Plzeň, Vnitřní Město, 30100

(210) O-551590

(591) Barevná

(510) (20) nábytek, kovové regály, plastové regály na nářadí, skladovací regály a police, regály a police do obchodů, úložné regály pro posilovací závaží, expoziční regály k prezentaci zboží na prodej, expoziční regály k prezentaci zboží na výstavě, úložné regály pro vybavení k udržování fyzické kondice; (35) reklama a propagace, maloobchod a velkoobchod s regály a regálovými systémy; (37) montáž regálů

(511) 20, 35, 37

(540)

 **euro regály**

(111) **372489**

(220) 02.11.2018
(320) 02.11.2018
(442) 16.01.2019
(151) 24.04.2019

(730) **Medialight s.r.o.**, Platněská 90/13, Praha 1, Staré Město, 11000, CZ

(740) eLegal advokátní kancelář s.r.o., Mgr. Petra Dolejšová, Na příkopě 583/15, Praha 1, Staré Město, 11000

(210) O-551606

(510) (9) informační technologie a audiovizuální, multimediální a fotografické přístroje, přístroje na uchování dat, audiovizuální zařízení, fotografické přístroje, multimediální záznamy, nahraný obsah (počítačové programy,

data a informace), komunikační zařízení, obsah médií, digitální fotografie ke stažení, diapositivy (fotografie); (16) tiskoviny, barevné tisky, denní tisk (noviny), věstníky (tiskárenský výrobek), tisky, tiskopisy, obrazy, obrázky, fotografie, paspartované a nepaspartované, podepsané fotografie; (35) reklamní, marketingové a propagační služby, reklamní texty (psaní), vydávání reklamních textů, poskytování prostor, času a médií pro reklamu, rozšiřování reklamních marketingových a propagačních materiálů; (40) služby zapouzdření materiálu v podobě archu pro fotografie, tiskárenské služby, vyvolávání a zpracování fotografií a kinematografických filmů; (41) služby v oblasti vzdělávání, zábavy a sportu, zvuková, obrazová a multimediální produkce a fotografie, online služby knihoven, zejména poskytování elektronických knihovnických služeb zaměřených na noviny, časopisy, fotografie a obrázky prostřednictvím online počítačové sítě, služby knihoven poskytované prostřednictvím počítačové databáze obsahující informace vyňaté z novin, vydavatelská činnost a zpravodajství, elektronická vydavatelská činnost, vydávání tiskovin, publikování a editování tiskovin, multimediální vydávání odborných časopisů; (42) vědecké a technologické služby, testování, ověřování a kontrola kvality; (45) poskytování licencí k právům duševního vlastnictví.

(511) 9, 16, 35, 40, 41, 42, 45
(540)



(111) **372490**

(220) 05.11.2018
(320) 05.11.2018
(442) 16.01.2019
(151) 24.04.2019

(730) **Bachor Jan**, Nádražní 330, Rudná u Prahy, 25219, CZ
(740) Mgr. Ing. Marek Němec, advokát, Nádražní, box 223 106, Sedlčany, 26401

(210) O-551639

(510) (25) oděvy všeho druhu, zejména košile, trička, kalhoty, obleky, sukně, plavky, spodní prádlo, čepice, klobouky, boty; (41) hudební produkce, pořizování zvukových a obrazových záznamů, vydavatelská a nakladatelská činnost v oblasti hudby a kultury, pořádání hudebních akcí a koncertů, filmová produkce, vydávání knih, služby nahrávacího studia, organizování živých uměleckých vystoupení; (42) grafický a průmyslový design, výzdoba interiérů, oděvní návrhářství, návrhy obalů, tvorba software.

(511) 25, 41, 42
(540)

BACH®

(111) **372491**

(220) 05.11.2018
(320) 05.11.2018
(442) 16.01.2019
(151) 24.04.2019

(730) **Bubble Factory s.r.o.**, Školní náměstí 39/33, Lysá nad Labem, 28922, CZ
(210) O-551642

(591) Barevná

(510) (28) sliz (hmota ke hraní), hračky; (35) předvádění zboží, obchodní vedení umělecké agentury, prezentace výrobků v komunikačních médiích pro účely maloobchodu, reklama; (41) pořádání estrád, pořádání živých představení a živých vystoupení, zábava, pobavení.

(511) 28, 35, 41

(540)



(111) **372492**

(220) 05.11.2018
(320) 05.11.2018
(442) 16.01.2019
(151) 24.04.2019

(730) **KeVu s.r.o.**, Feřtekova 546/9, Praha 8, 18100, CZ

(210) O-551643

(591) Barevná

(510) (35) obchodní služby, a to obchodní poradenství, služby v oblasti obchodní administrativy, obchodní konzultační služby, vše ve vztahu k oblasti gastronomie, informace pro spotřebitele, maloobchod a velkoobchod s výrobky a službami týkajícími se oblasti gastronomie, reklamní, marketingové a propagační služby; (39) doprava a přeprava, doprava a doručování zboží, rozvoz jídel restauracemi; (43) samoobslužné restaurace, poskytování jídla a nápojů, restaurace rychlého občerstvení, kavárna, poskytování jídla a nápojů, zajišťování hromadného stravování (catering), restaurace servírující porcované maso, restaurace.

(511) 35, 39, 43

(540)



(111) **372493**

(220) 06.11.2018
(320) 06.11.2018
(442) 16.01.2019
(151) 24.04.2019

(730) **LAYNO Tour s.r.o.**, Mánesova 310/8, Opava, 74601, CZ

(210) O-551648

(510) (25) oděvy, pokrývky hlavy; (39) organizování zájezdů; (41) organizace kulturních, zábavních a sportovních akcí.

(511) 25, 39, 41

(540)

LAYNO

(111) **372494**

(220) 06.11.2018
(320) 06.11.2018
(442) 16.01.2019
(151) 24.04.2019

(730) **BUILDING ELEMENTS, s.r.o.**, nám. 1. května 4/1306, Kuřim, 66434, CZ

(210) O-551651

(510) (17) fólie z PVC nebo jiných plastů pro střechy, spodní stavby, bazény, jezírka a další použití ve stavebnictví včetně příslušenství k těmto fóliím, materiály k izolaci budov proti tekutinám (vlhkosti), desky a tyče z plastických hmot, polotovary z plastických hmot, střešní fólie a izolace na bázi syntetických vláken, nepromokavé membrány určené k pokrývání střech, stavební hydroizolační materiály, vše spadající do této třídy; (19) nekovové stavební materiály, plastové fólie k použití ve stavebnictví, asfaltová střešní fólie, vše spadající do této třídy.

(511) 17, 19

(540) **HYDROTOP**

(111) **372495**

(220) 06.11.2018

(320) 06.11.2018

(442) 16.01.2019

(151) 24.04.2019

(730) **MSV SYSTEMS CZ s.r.o.**, Obchodní 606, Liberec, Liberec XI-Růžodol I, 46001, CZ

(740) Ing. Dobroslav Musil, patentová kancelář, Ing. Dobroslav Musil, Zábřdovická 801/11, Brno, Zábřdovice, 61500

(210) O-551660

(510) (6) zámečnické výrobky; (7) stroje s elektrickým pohonem, zejména montážní automaty, účelové stroje pro linky, automaty na montáže sestav, automatické linky, zařízení skládací, zařízení pohonné pro výtahy, 3D tiskárny, jejich součásti a příslušenství; (9) zařízení elektrické pro dozor, ověřování a dálkové ovládání průmyslových operací, zařízení měřicí, zařízení pro naprogramování automatických přístrojů, zařízení pro seřizování elektrických a optických přístrojů, měřicí přístroje; (37) instalace a servis elektrických strojů a přístrojů; (40) tisk, 3D tisk.

(511) 6, 7, 9, 37, 40

(540)

MSV 3D

(111) **372496**

(220) 06.11.2018

(320) 06.11.2018

(442) 16.01.2019

(151) 24.04.2019

(730) **MSV SYSTEMS CZ s.r.o.**, Obchodní 606, Liberec, Liberec XI-Růžodol I, 46001, CZ

(740) Ing. Dobroslav Musil, patentová kancelář, Ing. Dobroslav Musil, Zábřdovická 801/11, Brno, Zábřdovice, 61500

(210) O-551661

(510) (6) zámečnické výrobky; (7) stroje s elektrickým pohonem, zejména montážní automaty, účelové stroje pro linky, automaty na montáže sestav, automatické linky, zařízení skládací, zařízení pohonné pro výtahy, 3D tiskárny, jejich součásti a příslušenství; (9) zařízení elektrické pro dozor, ověřování a dálkové ovládání průmyslových operací, zařízení měřicí, zařízení pro naprogramování automatických přístrojů, zařízení pro seřizování elektrických a optických přístrojů, měřicí přístroje; (37) instalace a servis elektrických strojů a přístrojů; (40) tisk, 3D tisk.

(511) 6, 7, 9, 37, 40

(540)

MSV

(111) **372497**

(220) 06.11.2018

(320) 06.11.2018

(442) 16.01.2019

(151) 24.04.2019

(730) **Ondra Lukáš Ing.**, Antonínská 137, Hluk, 68725, CZ

(210) O-551676

(591) Barevná

(510) (9) automatické časové spínače, detektory, detektory dýmu, detektory kouře, elektrická relé, digitální meteorologické stanice, elektrické regulátory, regulátory tepelné, regulátory osvětlení, elektrické stmívače

[regulační zařízení], stmívače, automatické vypínače, přerušovače, vypínače, dotykové vypínače, vypínače světél, elektrické vypínače, tlačítkové vypínače (elektrické -), vypínače do domácnosti (elektrické), doplňky nástěnných světél (vypínače -), elektrické spínače, elektrické zámky, chytré zámky, elektrické dveřní zámky, elektronické přístupové systémy (zabezpečení dveří), chůvičky, chytré měřiče, chytré telefony (smartphony), chytré dveřní zámky, indikátory ztrát elektrické energie, integrované obvody, elektrické integrované obvody, interaktivní terminály, interaktivní software, interaktivní elektronické tabule, interkomunikační zařízení, průtokoměry, elektrické průtokoměry, přístroje pro reprodukci zvuku, zařízení pro reprodukci zvuku, reproduktory, amplióny, domácí reproduktory, spínače reproduktorů, systémy reproduktorů, osobní reproduktory, basové reproduktory, inteligentní reproduktory, bezdrátové reproduktory, vodorovné reproduktory, přenosné reproduktory, elektroinstalační skříně, reproduktorové skříně, pojistkové skříně, dotykové panely, digitální panely, LCD panely, elektronické řídicí systémy, elektrické řídicí přístroje, řídicí jednotky reproduktorů, televize, vlhkoměry, hygrometry, teploměry s vlhkoměry, zařízení k ovládání kotlů, elektronická čidla tlaku, elektrické zásuvky, elektrické zaslepovací zásuvky, zásuvky konektorů (elektrické), zástrčky, zesilovače, zesilovače zvuku, elektrické zesilovače; (37) instalace a opravy elektrospotřebičů, instalace a opravy zavlažovacích zařízení, instalace a opravy požárních hlásičů, instalace a opravy elektrických spotřebičů, instalace a opravy topných zařízení, instalace a opravy poplašných zařízení, instalace a opravy klimatizačních zařízení, instalace kuchyňského zařízení, instalace a opravy počítačového hardwaru; (42) instalace, opravy a údržba počítačového softwaru, navrhování interiérů, navrhování interiérů budov, služby v oblasti navrhování vybavení interiérů budov, počítačové programování, programování počítačového softwaru, poradenství v oblasti počítačových technologií, poradenství v oblasti informačních technologií [IT], odborné poradenství vztahující se k technologiím, poradenství v oblasti úspor energie, poskytování technického poradenství týkajícího se opatření vedoucích k úspoře energie, projektování, projektování elektrických systémů, projektování budov (design), projektování průmyslových budov, inženýrské a průmyslové projektování, služby v oblasti projektování domů.

(511) 9, 37, 42

(540)

Smart Lion 

(111) **372498**

(220) 07.11.2018

(320) 07.11.2018

(442) 16.01.2019

(151) 24.04.2019

(730) **Centrum Karviná s.r.o.**, Václavské náměstí 834/17, Praha 1, Nové Město, 11000, CZ

(210) O-551693

(591) Barevná

(510) (35) reklama, propagace, řízení obchodní činnosti, obchodní administrativa, kancelářské práce; (36) pojištění, finančnictví, peněžnictví, služby v oblasti nemovitostí; (41) vzdělávání, školení, zábava, sportovní a kulturní činnosti.

(511) 35, 36, 41

(540)

KORSO
KARVINÁ 

(111) **372499**

(220) 07.11.2018

(320) 07.11.2018

- (442) 16.01.2019
(151) 24.04.2019
(730) **Polívka Ondřej Ing**, Chalabalova 1613/1, Praha 5, Stodůlky, 15500, CZ
(210) O-551695
(591) Barevná
(510) (35) reklamní, marketingové a propagační služby; (39) služby v oblasti cestování a osobní doprava, služby cestovní kanceláře pro zajišťování cest, služby cestovních průvodců, služby cestovních agentur a rezervační služby, služby v oblasti cestovního ruchu, služby týkající se informací a průvodcovství v oblasti cestovního ruchu, služby v oblasti leteckého cestovního ruchu; (41) vydavatelská činnost a zpravodajství.
(511) 35, 39, 41
(540)



- (111) **372500**
(220) 08.11.2018
(320) 08.11.2018
(442) 16.01.2019
(151) 24.04.2019
(730) **Sedláčková Alena Bc.**, Markušova 1630/3, Praha 4 - Chodov, 14900, CZ
(210) O-551710
(591) Barevná
(510) (41) výroba filmů s výjimkou reklamních.
(511) 41
(540)



- (111) **372501**
(220) 12.11.2018
(320) 12.11.2018
(442) 16.01.2019
(151) 24.04.2019
(730) **Němec Jan RNDr.**, Lublaňská 125/20, Praha 2, 12000, CZ
(210) O-551782
(591) Barevná
(510) (29) mléčné nápoje, chlazené mléčné dezerty, dezerty z mléčných výrobků, jogurtové nápoje, ochucené mléčné nápoje, mléčné nápoje obsahující ovoce, mléčné nápoje s kakaem, nápoje z kokosového mléka, nápoje vyrobené z mléčných výrobků, nápoje vyrobené na bázi mléka, nápoje na bázi kokosového mléka, nápoje na bázi mandlového mléka, nápoje na bázi arašidového mléka, mléčné nápoje s převažujícím podílem mléka, nápoje vyrobené z mléka nebo obsahující mléko, nápoje na bázi mléka s obsahem ovocné šťávy, nápoje na bázi sóji používané jako náhražky mléka; (30) mléčná zmrzlina, ovocná zmrzlina, vodová zmrzlina, šerbety, zmrzlina a led, zmrzlina neobsahující mléko, vodová a smetanová zmrzlina, jogurtová zmrzlina, suflé, müsli dezerty, čokoládové dezerty, čokoládová pěna, hotové dezerty, krémy z vajec a mléka; (43) zajištění stravování, zajišťování stravování a nápojů v bistrech, zajišťování stravování a nápojů pro hosty, zajišťování stravování a nápojů hostům v restauracích, zajišťování stravování a nápojů v internetových kavárnách, podávání stravování a nápojů v restauracích a barech, zajišťování stravování a nápojů v restauracích a barech, příprava a poskytování stravování a nápojů pro okamžitou spotřebu.

- (511) 29, 30, 43
(540)



- (111) **372502**
(220) 13.11.2018
(320) 13.11.2018
(442) 16.01.2019
(151) 24.04.2019
(730) **oaza - net spol. s r.o.**, Dr. Milady Horákové 117/81, Liberec, Liberec VI-Rochlice, 46006, CZ
(210) O-551787
(591) Barevná
(510) (9) bezpečnostní, zabezpečovací, ochranná a signalizační zařízení, obvody pro silnoproud, silnoproudá a rozvodná zařízení, nadzemní kabely pro silnoproud; (37) montáž, opravy a instalace elektrických strojů a přístrojů, oprava a instalace elektrických spotřebičů, opravy a instalace kancelářských strojů a přístrojů, montáž, servis, údržba a opravy počítačového vybavení a výpočetní techniky, opravy a instalace reprodukční techniky, servisní a montážní služby pro elektrické a elektronické přístroje a zařízení, instalace počítačových sítí, odrušování elektrických přístrojů, vše v rámci této třídy; (42) počítačové služby, služby v oblasti informačních technologií.
(511) 9, 37, 42
(540)



- (111) **372503**
(220) 14.11.2018
(320) 14.11.2018
(442) 16.01.2019
(151) 24.04.2019
(730) **Silvertown productions s.r.o.**, Palackého 1637/44, Jihlava, 58601, CZ
(740) GATODE s. r. o., Ing. Mgr. Denisa Dudová, Vršovická 478/51, Praha 10, Vršovice, 10100
(210) O-551840
(510) (9) elektronické zprávy ke stažení, stahovatelné elektronické publikace, elektronické informační bulletiny ke stažení, data, databáze a systémy na zpracování dat, software pro místní správu sítí (SaaS); (16) tiskoviny, noviny, časopisy, tištěné informační listy, papír a papírenské zboží; (35) shromažďování a třídění informací do počítačových databází, inzerce a inzertní služby, on-line inzerce v počítačové síti, reklama a propagace, zprostředkování propagace, služby a poradenství v oblasti obchodní propagace, propagace prodeje pro třetí osoby, on-line propagace počítačových sítí a webových stránek, pronájem informačních míst pro reklamu, rozšiřování a poskytování reklamních a inzertních materiálů, partnerský marketing, merchandising; (41) vydavatelská činnost a zpravodajství, ediční činnost, publikační činnost, publicistika, televizní zpravodajství, novinové zprávy, služby reportérů (zpravodajství), fotografické zpravodajství, obrazové zpravodajství, syndikace zpravodajství, poskytování informací o vzdělávání, kulturních akcích a sportovní zábavě prostřednictvím on-line portálu, publikování pomocí elektronických prostředků, vydávání a poskytování elektronických publikací bez možnosti stažení, služby vydávání informačních bulletinů, služby v oblasti grafické úpravy pro jiné než reklamní účely v oblasti vydavatelství a nakladatelství (DTP), zábavní kluby (služby), zábavní a vzdělávací služby zaměřené na elektronická média a multimediální obsah,

pořádání zábavních nebo kulturních nebo vzdělávacích akcí, organizace, provozování a provádění her a soutěží.

(511) 9, 16, 35, 41
(540)



(111) **372504**

(220) 15.11.2018
(320) 15.11.2018
(442) 16.01.2019
(151) 24.04.2019

(730) **Honkyš Vladimír**, Horní Březinka 116, Světlá nad Sázavou, 58291, CZ

(210) O-551844

(510) (7) kovoobráběcí stroje, ořezávací stroje, roboty v rámci této třídy, řezací hořáky termické, řezací přístroje, řezací stroje, suporty (části strojů), tvářecí stroje, zařízení na řezání elektrickým obloukem; (9) brýle sluneční, čtecí zařízení, data, kalkulačky, kalkulačky kapesní, kompaktní disky, kompaktní optické disky, CD-ROM, masky ochranné, ochranné přilby, počítačové periferie, periferní zařízení počítačů, počítačový software, podložky pod myš, posuvná měřítka, rukavice ochranné, řídicí kontrolní panely, sluchátka, USB disky; (16) alba, balicí papír, blahopřání, bloky, brožury, desky na dokumenty, desky rytecké, dopisní papír, etikety, formuláře, fotografie tištěné, globusy, grafické reprodukcce, grafiky, kalendáře, kameny inkoustové, kancelářské potřeby (s výjimkou nábytku), kapesníky papírové, výrobky z kartónu, katalogy, knihy, krabice lepenkové nebo papírové, křída na psaní, lepenka, lepicí pásky pro kancelářské účely a použití v domácnosti, letáky, listky, manuály, nálepky pro kancelářské použití nebo pro domácnost, napínáčky, obálky, ocelová pera, pastelky, pera, plakáty, potřeby na psaní, pouzdra na pera, prospekty, příručky, publikace, ročenky, rýsovací pera, sešity, tabule reklamní z papíru nebo lepenky, tikety, tužky, zápisníky; (25) boty šněrovací, bundy, čepice, kalhoty, kombinézy pracovní, košile, kravaty, pláště pracovní, rukavice, svetry, trička, vesty; (35) reklamní materiál (rozšiřování), obchodní informace, obchodní reklama, prezentace výrobků v komunikačních médiích pro účely maloobchodu, pořádání veletrhů pro obchodní a reklamní účely, předvádění zboží, reklama, reklamní plochy (pronájem), reklamní texty (vydávání), televizní reklama, venkovní reklama, vylepování plakátů.

(511) 7, 9, 16, 25, 35

(540)



(111) **372505**

(220) 15.11.2018
(320) 15.11.2018
(442) 16.01.2019
(151) 24.04.2019

(730) **PHARMADIS s.r.o.**, Vrbovská cesta 123, Piešťany, SK

(210) O-551874

(510) (5) farmaceutika, léčebné a veterinární přípravky, hygienické přípravky pro zdravotnické účely, dietetické potraviny a přípravky upravené pro léčebné či veterinární účely, potraviny pro kojenca a batolata, potravinové doplňky pro lidskou spotřebu a zvířata, náplasti, obvazové materiály a krytí, materiály pro plombování zubů, dentální vosky, dezinfekční přípravky, přípravky na hubení škůdců, fungicidy, herbicidy; (32) piva, minerální a syčené vody a jiné nealkoholické nápoje, ovocné nápoje a ovocné šťávy,

sirupy a jiné přípravky pro přípravu nápojů; (35) reklama, propagace, řízení obchodní činnosti, obchodní administrativní, kancelářské práce.

(511) 5, 32, 35

(540)



(111) **372506**

(220) 16.11.2018
(320) 16.11.2018
(442) 16.01.2019
(151) 24.04.2019

(730) **Kemr Jakub**, Močedník 23, Vitice, 28163, CZ

(740) Advokátní kancelář CINK a partneři, s. r. o., Mgr. Ing. Pavel Cink LL. M., Veleslavínova 363/33, Plzeň, Vnitřní Město, 30100

(210) O-551882

(591) Barevná

(510) (16) nálepky (obtisky), papírové nálepky, nálepky na zeď, reklamní letáky, tištěné letáky, tištěné informační letáky, brožury, příručky (knihy), knihy, knihy s plakáty, kapesníky, ubrousky, barevné propisovací tužky, ořezávatka na tužky, bloky [kancelářské potřeby], tužky na kreslení, tužky s gumami, mechanické tužky, patentní tužky, automatické tužky (krajóny), propisky, kulčičková pera; (18) nákupní tašky, víkendové tašky, plátěné tašky, plážové tašky, froté tašky; (25) neformální oblečení, trička, trička bez rukávů, trička s potiskem, trička s dlouhým rukávem, trička s falešným rolákem, kalhoty, krátké kalhoty, mikiny, mikiny s kapucí, svetry, roláky [svetry], svetry se zipem, svetry ke krku, šortky (oděvy), šátky (oděvy), obuv, pletené čepice, klobouky, čepce (klobouky), pokrývky hlavy, košile (neformální), úpletové košile, manšestrové košile, teplákové bundy, nepromokavé bundy, zimní bundy, dlouhé bundy, bundy prošívané, džínové bundy, manšestrové kalhoty, punčochové kalhoty, dětské kalhoty, teplákové kalhoty, ponožky, punčochy, kotníčkové ponožky, vlněné ponožky, punčochové ponožky, sukně, kalhotové sukně, plisované sukně, letní šaty, šaty bez rukávů, šaty muu muu [volné šaty rovně splývající dolů], šaty pro kojenca a batolata, šátky, šály, šátky na krk [šály], šály a šátky na hlavu, kšiltky (pokrývky hlavy), čepice s kšiltem, čepice s bambulí, čepice, dětské spodní prádlo, dámské spodní prádlo, pánské spodní prádlo, dámské spodní kalhotky, šatové zástěry, zástěry [oděvy].

(511) 16, 18, 25

(540)

WEGAN

(111) **372507**

(220) 16.11.2018
(320) 17.05.2018
(442) 16.01.2019
(151) 24.04.2019

(730) **KLEMBER a SPOL., s.r.o.**, Jesenského 1204/2, Dunajská Streda, 92901, SK

(740) AK BRICHTA & PARTNERS, JUDr. Tatiana Brichtová, Grösslingová 6-8, Bratislava, 811 09

(210) O-551921

(591) Barevná

(510) (30) kávové příchutě, káva, nepražená káva, rostlinné přípravky (kávové náhražky), cikorka (kávová náhražka), chuťové přísady, mléčné kávové nápoje, kávové nápoje, kávové náhražky; (35) maloobchodní a velkoobchodní služby s nápoji, maloobchodní a velkoobchodní služby s

výrobky uvedenými ve třídě 30 tohoto seznamu, zprostředkování obchodu se zbožím uvedeným ve třídě 30 tohoto seznamu, pomoc při řízení obchodní činnosti, podpora prodeje (pro třetí osoby) v oblasti nákupu a prodeje zboží ve třídě 30 tohoto seznamu, inzertní služby oblasti nákupu a prodeje zboží ve třídě 30 tohoto seznamu, poskytování obchodních nebo podnikatelských informací, kanceláře zabývající se dovozem a vývozem, rozšiřování reklamních sdělení, poradenství při organizování a řízení obchodní činnosti, pomoc při řízení obchodní činnosti, rozšiřování reklamních materiálů zákazníkům (letáky, prospekty, tiskoviny, vzorky), rozšiřování vzorků zboží, průzkum trhu, obchodní nebo podnikatelský průzkum, reklama, pořádání obchodních nebo reklamních výstav, pořádání reklamních akcí, včetně prohlídek zboží a služeb, obchodní informace a rady spotřebitelům při výběru zboží a služeb; (39) balení zboží uvedeného ve třídě 30 tohoto seznamu, skladování zboží uvedeného ve třídě 30 tohoto seznamu, expedice zboží uvedeného ve třídě 30 tohoto seznamu, přeprava zboží uvedeného ve třídě 30 tohoto seznamu.

(511) 30, 35, 39
(540)



(111) **372508**
(220) 16.11.2018
(320) 17.05.2018
(442) 16.01.2019
(151) 24.04.2019
(730) **KLEMBER a SPOL, s.r.o.**, Jesenského 1204/2, Dunajská Streda, 92901, SK
(740) **AK BRICHTA & PARTNERS, JUDr. Tatiana Brichtová, Grösslingová 6-8, Bratislava, 811 09**
(210) O-551922
(591) Barevná
(510) (30) kávové příchutě, káva, nepražená káva, rostlinné přípravky (kávové náhražky), cikorka (kávová náhražka), chuťové přísady, mléčné kávové nápoje, kávové nápoje, kávové náhražky; (35) maloobchodní a velkoobchodní služby s nápoji, maloobchodní a velkoobchodní služby s výrobky uvedenými ve třídě 30 tohoto seznamu, zprostředkování obchodu se zbožím uvedeným ve třídě 30 tohoto seznamu, pomoc při řízení obchodní činnosti, podpora prodeje (pro třetí osoby) v oblasti nákupu a prodeje zboží ve třídě 30 tohoto seznamu, inzertní služby oblasti nákupu a prodeje zboží ve třídě 30 tohoto seznamu, poskytování obchodních nebo podnikatelských informací, kanceláře zabývající se dovozem a vývozem, rozšiřování reklamních sdělení, poradenství při organizování a řízení obchodní činnosti, pomoc při řízení obchodní činnosti, rozšiřování reklamních materiálů zákazníkům (letáky, prospekty, tiskoviny, vzorky), rozšiřování vzorků zboží, průzkum trhu, obchodní nebo podnikatelský průzkum, reklama, pořádání obchodních nebo reklamních výstav, pořádání reklamních akcí, včetně prohlídek zboží a služeb, obchodní informace a rady spotřebitelům při výběru zboží a služeb; (39) balení zboží uvedeného ve třídě 30 tohoto seznamu, skladování zboží uvedeného ve třídě 30 tohoto seznamu, expedice zboží uvedeného ve třídě 30 tohoto seznamu, přeprava zboží uvedeného ve třídě 30 tohoto seznamu.

(511) 30, 35, 39

(540)



(111) **372509**
(220) 19.11.2018
(320) 19.11.2018
(442) 16.01.2019
(151) 24.04.2019
(730) **TART, s.r.o.**, Vinohradská 366/91, Brno, 61800, CZ
(210) O-551937
(591) Barevná
(510) (17) kaučuk, gutaperča, guma, azbest, slída, nezpracované a jako polotovary a jejich náhražky, plastické hmoty a pryskyřice v extrudované formě pro použití ve výrobě, těsnicí, ucpávací a izolační materiály, ohebná nekovová potrubí, trubky a hadice.
(511) 17
(540)



(111) **372510**
(220) 19.11.2018
(320) 19.11.2018
(442) 16.01.2019
(151) 24.04.2019
(730) **PALÁC MYŠÁK a.s.**, Vodičkova 710/31, Praha 1, Nové Město, 11000, CZ
(740) **KOREJZOVA LEGAL v.o.s., JUDr. Petra Sauvage de Brantes, advokátka, Korunní 810/104, Praha 10, Vinohrady, 10100**
(210) O-551938
(510) (16) papír, papírenské výrobky, tiskárenské výrobky, a to tiskopisy, knihy, periodické a neperiodické tiskoviny, zejména časopisy, katalogy, prospekty, plakáty, letáky a jiné propagační, informační a reklamní materiály na papírovém nosiči, kancelářské a psací potřeby, kalendáře, diáře, pohlednice, fotografie a jiná vyobrazení, upomínkové předměty z papíru, papírové hmoty a plastů náležející do třídy 16, papírové ručníky, kapesníky, ubrousky, ubrusy, banketní sukně, sáčky a tašky papírové a z plastů náležející do třídy 16; (21) výrobky ze skla, porcelánu a keramiky, zejména stolní nádobí a nápojové sklo, stolní a kuchyňské nádobí kovové (nikoliv z drahých kovů), výrobky ze skla, porcelánu a keramiky ozdobné náležející do třídy 21, upomínkové předměty ze skla, porcelánu a keramiky náležející do třídy 21, reklamní a propagační předměty ze skla, porcelánu a keramiky náležející do třídy 21, kelímky z papíru a plastů, tácky z papíru a plastů; (30) výrobky mlynářské, těstářenské, pekařské a cukrářské, dorty, káva, kakao, čaj, čokoláda, čokoládové nápoje, čokoládové nápoje s mlékem, kakaové nápoje, kakaové nápoje s mlékem, kávové nápoje, náhražky kávy, med, pekárenské extrudované výrobky, cukrovinky, zmrzlina, mražené krémy, obložené chleby a chlebičky, pralinky, křehké pečivo – sušenky, minizákusky (dortíky), koláče; (32) limonády, nealkoholické aperitivy, nealkoholické koktejly, nealkoholické nápoje, nealkoholické výtažky z ovoce, ovocné šťávy (nápoje), pivo; (33) alkoholické nápoje s výjimkou piva, lihoviny (nápoje), koktejly, whisky, vodka, vína, rum, likéry, medovina, šumivá vína; (35) propagační činnost,

reklama, pomoc při řízení obchodní činnosti, služby velkoobchodního a maloobchodního prodeje pro výrobky ve výše uvedených třídách 16, 21, 30, 32, 33; (39) doprava, balení a skladování zboží, organizování cest, zásilkové služby přes internet pro výrobky ve výše uvedených třídách 16, 21, 30, 32, 33, rozvoz zmrzliny a cukrářských výrobků; (43) stravovací služby v cukrárnách a kavárnách, provozování cukrárny a kavárny, příprava cukrářských výrobků a nápojů s možností odnosu s sebou.

(511) 16, 21, 30, 32, 33, 35, 39, 43

(540)

CUKRÁRNA MYŠÁK

(111) **372511**

(220) 19.11.2018

(320) 19.11.2018

(442) 16.01.2019

(151) 24.04.2019

(730) **SAVENCIA SA**, Rue Rieussec 42, Viroflay, FR

(740) Kania, Sedlák, Smola, Ing. Lucie Lunzarová, Mendlovo náměstí 907/1a, Brno, Staré Brno, 60300

(210) O-551942

(591) Barevná

(510) (29) sýr na bázi rostlinného tuhu.

(511) 29

(540)

MR. PIZZER

(111) **372512**

(220) 21.11.2018

(320) 21.11.2018

(442) 16.01.2019

(151) 24.04.2019

(730) **Donoci s.r.o.**, Pražská 2532/4, Blansko, 67801, CZ

(740) Silesia Patent, s.r.o., Soukromá 261, Václavovice, 73934

(210) O-551998

(510) (9) přístroje, nástroje a kabely pro oblast elektřiny, fotovoltaická zařízení, elektrické a elektronické prvky, kabely a dráty, elektrické obvody a deskové obvody, elektroinstalace příslušenství zejména prodlužovací kabely, dráty a připojovací kabely, rozdujky, zásuvky, zástrčky, napájecí zdroje, transformátory, zdrojové transformátory, pohybová čidla, domovní zvonky, programátory, svorkovnice, relé, jističe, elektrické přípojky, kolektory, časované spínače aj. elektrické ovládací a rozvodné prvky, elektrické pojistky, spojky, připojovací svorky, elektrické baterie a cívky akumulátory, nabíječky akumulátorů, pozorovací kamery, vnitřní telefony, domácí videotelefony, elektrické články, elektronky, optické přístroje, zvětšovače a korektory, optické zvětšovače, bezpečnostní, zabezpečovací, ochranná a signalizační zařízení, alarmy, poplašná zařízení a výstražná zařízení, zařízení pro kontrolu vstupu, signalizační přístroje, ochranné a bezpečnostní prostředky, navigační, řídicí, sledovací, zaměřovací a kartografická zařízení, měřicí, detekční a monitorovací přístroje, indikátory a ovladače, čidla a detektory, hlásiče, senzory pohybu, přístroje na testování a kontrolu kvality, přístroje na měření, počítání, usměrňování a kalibraci, přístroje a zařízení na zaznamenání a registraci dat, přístroje na měření času (nikoliv hodiny a hodinky), přístroje na měření hmotnosti, přístroje na měření vzdálenosti a velikosti, přístroje na měření teploty, přístroje na měření elektřiny, ovladače (regulátory), vědecké výzkumné a laboratorní přístroje, přístroje pro vyučování a simulátory, světelné firemní štíty a reklamy s příslušnými přístroji, elektrické, televizní, telefonní zásuvky, zástrčky a spojky, zásuvky na antény, elektrické zaslepovací zásuvky, zásuvky konektorů (elektrické), kryty na elektrické zásuvky, skříně na elektrické zásuvky, spínače, a to elektrické, magnetické, elektromagnetické, telekomunikační, ruťové spínače, vysokofrekvenční, tepelné a teplotní, optické, časové, teplotní, spínače elektrického osvětlení a elektrického proudu, spínače regulující vlhkost, spínače mechanické, spínače senzorů, koncové spínače, pákové spínače hladinové spínače, odbočné spínače, prodlužovací kabely, elektrické prodlužovací kabely a jejich díly a doplňky, konektory, spojovací a zásuvkové konektory, optické konektory, elektrické konektory; (11) přístroje pro osvětlení, osvětlovací zařízení včetně

osvětlovacích těles, žárovek zářivek, výbojek, svítících reklam, svítících tlačítek, kapesní svítilny, elektrické a bezpečnostní osvětlení, interiérové osvětlení, venkovní a pouliční osvětlení, osvětlení zahrad, nouzové osvětlení a jeho instalace, dekorativní osvětlení, designové osvětlení, osvětlení jako bezpečnostní systémy, zařízení na pouliční osvětlení, elektrické jednotky pásového osvětlení, osvětlení k vystavovacím účelům, bezpečnostní osvětlení s tepelným senzorem, reflektory do zařízení na osvětlení velkých ploch světla pro nepřímé osvětlení, přenosná osvětlovací zařízení, solární řetězec světla, spotřebiče a osvětlovací zařízení přístroje pro osvětlení, příslušenství a doplňky k osvětlení, přístroje a zařízení na osvětlení filmových scén, doplňky elektrického osvětlení k použití na nebezpečných místech, vlákna k osvětlení, topná zařízení; (35) maloobchodní a velkoobchodní služby, zprostředkování interaktivního obchodu pomocí globálních komunikačních sítí (internet), shromažďování různého zboží pro třetí osoby (kromě jejich přepravy) za účelem umožnění spotřebitelům, aby si tyto výrobky mohli pohodlně prohlížet a nakupovat, elektronický obchod prostřednictvím internetu (online-shop), vše s výrobky: chemické výrobky určené pro průmysl, vědu a fotografii, jakož i pro zemědělství, zahradnictví a lesnictví, umělé pryskyřice v surovém stavu, plastické hmoty v surovém stavu, hnojiva pro půdu, hasicí přístroje (složení), prostředky pro kalení a letování kovů, chemické výrobky určené ke konzervování potravin, tříslicí materiály, lepidla pro průmysl, barvy, nátěry, laky, ochranné výrobky proti korozi a proti deteriorizaci dřeva, barviva, mořidla, přírodní pryskyřice v surovém stavu, kovy listkové a práškové pro malíře, dekorátory a umělce, přípravky pro bělení a jiné prací prostředky, přípravky pro čištění, leštění, odmašťování a broušení, mýdla, parfumerie, vonné oleje, kosmetika, vlasové vody (lotions), zubní pasty, průmyslové oleje a tuky, mazadla, výrobky pro pohlcování, zavlažování a vázání prachu, paliva včetně benzínu pro motory a osvětlovací látky, svíčky a knoty, farmaceutické a veterinářské výrobky, hygienické výrobky pro léčebné účely, dietní potraviny a dietetické přípravky pro léčebné nebo veterinární účely, potravní doplňky pro lidskou potřebu a pro zvířata, náplasti, obvazový materiál, materiály pro plombování zubů a pro zubní otisky, dezinfekční přípravky, výrobky pro hubnutí škodlivých zvířat, fungicidy, herbicidy, obecné kovy a jejich slitiny, kovové stavební materiály, kovové stavební materiály přenosné, kovové materiály pro železnice, kovové kabely a dráty neelektrické, kovové potřeby zámečnické a klempířské, kovové trubky, seřfy, rudy, obráběcí stroje, motory (s výjimkou motorů pro pozemní vozidla), spojky a transmisní zařízení mimo ty, které jsou pro pozemní vozidla, zemědělské nástroje, kromě nástrojů poháněných ručně, lihně pro vejce, prodejní automaty, nářadí a nástroje s ručním pohonem, nože, vidličky a lžice, sečné zbraně, břitvy, přístroje a nástroje vědecké, námořní, geodetické, fotografické, filmové, optické, měřicí, měření, měření, signalizaci, kontrolu (inspekci), záchranu a přístroje pro vyučování, přístroje a nástroje pro vedení, přepínání, přeměnu, akumulaci, regulaci nebo řízení elektrického proudu, přístroje pro záznam, převod, reprodukci zvuku nebo obrazu, nosiče dat magnetické, záznamové disky, kompaktní disky, dvd a ostatní digitální záznamové nosiče, ústrojí pro přístroje na mince, pokladny registrační, kalkulačky, zařízení na zpracování dat, počítače, počítačový software, hasicí přístroje, přístroje a nástroje chirurgické, zubní a veterinářské, umělé údy, oči a zuby, ortopedické potřeby, materiál na sešívání ran, přístroje pro osvětlení, topení, výrobu páry, pro vaření, přístroje chladič, pro sušení, ventilaci, rozvod vody a sanitární zařízení, vozidla, dopravní prostředky pozemní, vzdušné nebo vodní, stříelné zbraně, střelivo (munice) a střely, výbušniny, ohňostroje, vzácné kovy a jejich slitiny, pozlacené nebo postříbřené šperky, medaile, klenoty, bižuterie, drahokamy, hodinářské potřeby a chronometrické přístroje, hudební nástroje, papír, lepenka, tiskárenské výrobky, potřeby pro knižní vazby, fotografie, papírenské zboží, lepidla pro papírenství nebo domácnost, materiál pro umělce, štětce, psací stroje a kancelářské potřeby (vyjímaje nábytek), učební a vyučovací pomůcky s výjimkou přístrojů, plastické obaly, tiskařské typy, štočky, kaučuk, gutaperča, guma, azbest, slída, polotovary z plastických hmot, materiály těsnicí, ucpávací a izolační, ohebné trubky nekovové, kůže a její imitace, zvířecí kůže, usně, kufrý a cestovní tašky, deštníky a slunečníky, vycházkové hole, biče, jezdecké postroje a sedla, stavební materiály nekovové, neohebné trubky nekovové pro stavebnictví, asfalt, směla, přenosné konstrukce nekovové, nekovové pomníky, nábytek, zrcadla, rámy, dřevěné výrobky, dekorační a zdobící výrobky z přírodních materiálů zejména ze slonoviny, želatiny, jantaru, perleti, mořské pěny a jejich náhražek, pomůcky a nádoby pro kuchyň, hřebeny a mycí houby, kartáče (s výjimkou štětců), materiály pro výrobu kartáčů, čistící potřeby, drátky na čištění parket, sklo surové nebo opracované (s výjimkou stavebního skla), sklo, porcelán a majolika, lana, provazy, síčky, stany, plachty, plachtoviny, pytle, materiál na vycpávky (s výjimkou kaučuku nebo plastických hmot), textilní materiály ze surových vláken, vlákna pro textilní účely, textil a

textilní zboží, povlečení, ubrusy, oděvy, obuv, kloboučnické zboží, krajky a výšivky, stuhy a tkaničky, knoflíky, háčky a očka, poutka - galanterie, špendlíky a jehly, umělé květiny, koberce, rohožky, rohože, linoleum a jiné obklady podlah, tapety na stěny nikoliv textilní, hry, hračky, potřeby pro gymnastiku a sport, vánoční ozdoby, maso, ryby, drůbež a zvěřina, masové výtažky, konzervované, mražené, sušené a vařené ovoce a zelenina, želé, džemy, kompoty, vejce, mléko a mléčné výrobky, jedlé oleje a tuky, káva, čaj, kakao a kávové náhražky, rýže, tapioka a ságo, mouka a obilninové přípravky, chléb, pečivo a cukrovinky, polevy, cukr, med, melasa, droždí, prášek do pečiva, sůl, hořčice, ocet, omáčky (chuťové přísady), koření, zmrzlina, zrní a zemědělské, zahradnické a lesní produkty, živá zvířata, čerstvé ovoce a zelenina, semena, rostliny a květiny, krmiva pro zvířata, slad, piva, minerální vody, šumivé nápoje a jiné nápoje nealkoholické, nápoje a šťávy ovocné, sirupy a jiné přípravky k zhotovení nápojů, alkoholické nápoje (s výjimkou pív), tabák, potřeby pro kuřáky, zápalky, inzerce organizování a zajišťování obchodních předváděcích akcí výrobků a služeb, obchodní nebo podnikatelské informace, pomoc, poradenství a poskytování konzultací v obchodní činnosti, vytváření obchodních a obchodně-informačních sítí, reklamní a propagační činnost, zprostředkování reklamní činnosti, organizování komerčních a reklamních výstav, rozšiřování vzorků zboží, obchodní pomoc v oblasti svítidel a osvětlovací techniky, vše v rámci této třídy, vypracování statistických přehledů, poradenství v oblasti organizace a ekonomiky podnikání, marketing, průzkum a analýzy trhů, distribuce zboží k reklamním účelům, rozmnožování dokumentů, direct mailing, on-line reklama na datové komunikační síti, on-line inzerce, zajištění a realizace reklamních kampaní, předváděcí činnost pro obchodní a reklamní účely, export a import.

(511) 9, 11, 35
(540)

brilagi

(111) **372513**
(220) 21.11.2018
(320) 21.11.2018
(442) 16.01.2019
(151) 24.04.2019
(730) **A 11 s.r.o.**, Bělehradská 568/92, Praha 2, Vinohrady, 12000, CZ
(210) O-552010
(591) Barevná
(510) (16) časopisy, publikace, periodika; (41) vydávání časopisů, vydávání elektronických časopisů, publikování časopisů, vydavatelská činnost a zpravodajství.
(511) 16, 41
(540)



(111) **372514**
(220) 21.11.2018
(320) 21.11.2018
(442) 16.01.2019
(151) 24.04.2019
(730) **Globus ČR, k.s.**, Kostelecká 822/75, Praha 9 - Čakovice, 19600, CZ
(740) Rott, Růžička & Guttman, Patentové, známkové a advokátní kanceláře, JUDr. Vladimír Rott, patentový zástupce, Vinohradská 938/37, Praha 2, Vinohrady, 12000
(210) O-552014
(591) Barevná
(510) (16) papír, tištěné materiály, papírnické zboží, katalogy, brožury, kalendáře, diáře, krabice lepenkové nebo papírové, obálky, plastové obaly, papírové obaly, plakáty, prospekty, publikace, zápisníky, toaletní papír, papírové kapesníky, papírové ubrusy.
(511) 16

(540)

Soft for you

(111) **372515**
(220) 21.11.2018
(320) 21.11.2018
(442) 16.01.2019
(151) 24.04.2019
(730) **Bohemia Servis Finance, a.s.**, Volyňských Čechů 837, Žatec, 43801, CZ
(210) O-552015
(591) Barevná
(510) (35) propagační činnost, reklama, pomoc při řízení obchodní činnosti, obchodní administrativa, kancelářské práce; (36) pojišťovnictví, služby finanční, služby nemovitostní (realitní služby); (41) výchova, vzdělávání, zábava, sport a kulturní aktivity.
(511) 35, 36, 41
(540)



(111) **372516**
(220) 21.11.2018
(320) 21.11.2018
(442) 16.01.2019
(151) 24.04.2019
(730) **KLARET DISTILLERY s.r.o.**, třída Bří Čapků 3222/9, Hodonín, 69501, CZ
(740) Felix a spol. advokátní kancelář, s.r.o., Mgr. Jaroslav Tajbr, advokát, U Nikolajky 833/5, Praha 5, 15000
(210) O-552023
(591) Barevná
(510) (32) nealkoholické nápoje, odalkoholizované nápoje, pivo a pivovarnické výrobky, přípravky k výrobě nápojů; (35) reklama, marketing a propagační služby, obchodní analýzy, průzkum a informační služby, obchodní služby a informace pro spotřebitele, pomoc v obchodní a podnikatelské činnosti, management a administrativní služby (to vše pro výrobky a služby uvedené ve tř. 32 a 43); (43) poskytování jídla a nápojů.
(511) 32, 35, 43
(540)

you

love
watermelon & litchi

(111) **372517**
(220) 22.11.2018

- (320) 22.11.2018
(442) 16.01.2019
(151) 24.04.2019
(730) **Tvarůžková Romana**, č. ev. 1158, Horní Lhota, 74764, CZ
(210) O-552029
(591) Barevná
(510) (3) čisticí přípravky, roztoky a prostředky, přípravky pro vytírání podlah, leštění skel a skleněných ploch, přípravků na mytí oken, skel, zrcadel a skleněných ploch, prostředky pro mytí, impregnaci a ochranu sanitárních povrchů, prostředky pro neutralizaci zápachů, prostředky pro odmašťování, přípravky pro čištění a leštění nerez, prostředky a přípravky pro čištění a impregnaci textilu, kůže, čalounění a koberců, přípravky a prostředky pro mytí, čištění a leštění interiérů a exteriérů motorových vozidel; (21) čisticí a úklidové prostředky a pomůcky; (37) úklidové a čisticí služby, úklid a čištění kanceláří, úklid a čištění obchodních prostor, úklid a čištění domácností, úklid a čištění budov (interiér), úklid a čištění nemocnic a zdravotnických zařízení, úklid a čištění ve školách, školkách a školících prostorech, úklid a mytí podlah a podlahových krytín, čištění a mytí oken, čištění a mytí motorových vozidel, strojové a ruční mytí, impregnace a ochrana skleněných ploch, impregnace a ochrana sanitárních prostor, čištění a impregnace textilních i kožených výrobků, čalounění a koberců.
(511) 3, 21, 37
(540)



- (111) **372518**
(220) 22.11.2018
(320) 22.11.2018
(442) 16.01.2019
(151) 24.04.2019
(730) **Luxusní vlasy, s.r.o.**, Kaprova 42/14, Praha 1, 11000, CZ
(210) O-552030
(510) (3) vlasová kosmetika (šampóny, kondicionéry, masky, oleje, krémy, stylingové přípravky), parfěmy, deodoranty, toaletní vody, tělové kosmetika, kosmetika pro muže (péče o vousy); (4) svíčky; (5) vitamínové prostředky pro péči o pleť a vlasy, hygienické výrobky pro osobní hygienu; (24) ručníky; (35) prodej kosmetických přípravků, provozování obchodních středisek na internetu; (41) vzdělávání v oblasti vlasové kosmetiky; (44) aplikace vlasové kosmetiky, poradenství a konzultace v oblasti vlasové kosmetiky.
(511) 3, 4, 5, 24, 35, 41, 44
(540) **THIS BY MICHAL ZAPOMĚL**

- (111) **372519**
(220) 22.11.2018
(320) 22.11.2018
(442) 16.01.2019
(151) 24.04.2019
(730) **Laurits Group s.r.o.**, Na Hořici 177, Dobrovíz, 25261, CZ
(740) Mgr. Štěpán Ciprýn, advokát, Rumunská 1720/12, Praha 2, 12000
(210) O-552041
(591) Barevná
(510) (16) tiskoviny, tištěné publikace, časopisy (periodika); (35) šíření reklamních materiálů, propagace, reklama, zprostředkování propagace, zprostředkování reklamy, zpracování textu, online inzerce v počítačové síti, poskytování obchodních informací prostřednictvím webových stránek; (38) přenos zpráv a obrázků pomocí počítačů, poskytování online fór, streaming dat; (41) zábava, pořádání soutěží (vzdělávacích nebo zábavných), vydávání textů s výjimkou reklamních, vydávání knih, klubové služby (zábava nebo vzdělání), informace o vzdělávání, informace o zábavě, informace o rekreaci, online vydávání elektronických knih a časopisů, poskytování elektronických publikací online bez možnosti stažení, obrazové zpravodajství.
(511) 16, 35, 38, 41

(540)

 **cas jen pro me**

- (111) **372520**
(220) 27.11.2018
(320) 27.11.2018
(442) 16.01.2019
(151) 24.04.2019
(730) **Lenz Vlastimil**, Dukelská 491, Strakonice 2, 38602, CZ
(740) Ing. Francis Jupa, patentový zástupce, Měchenická 4/2554, Praha 4, 14100
(210) O-552135
(510) (16) tiskoviny všeho druhu zařazené do třídy 16, knihy, časopisy, periodika, bulletiny, neperiodické tiskoviny, propagační materiály, plakáty, fotografie; (35) maloobchod-velkoobchod, internetový obchod (e-shop), vše s následujícími výrobky: potraviny, potravinové doplňky a nápoje všeho druhu, kosmetické, drogistické a hygienické výrobky, parfumerie, časopisy, periodika, knihy, učebnice, bulletiny, propagační materiály, plakáty, fotografie, dekorace, spotřební elektronika, elektronické hry, přístroje pro záznam a reprodukci zvuku a obrazu, hračky, hry, sportovní potřeby a vybavení, textilní a obuvnické výrobky a jejich doplňky, sklo, keramika, mince, hodinky, šperky, marketing, šíření a distribuce vzorků a reklamních předmětů, předvádění zboží, reklama, propagace a inzerce všemi druhy médií; (41) vydavatelská, nakladatelská, vzdělávací a školící činnost, tvorba, šíření a pronájem audiovizuálních děl, filmů a televizních programů, vydávání publikací, elektronických knih a časopisů.
(511) 16, 35, 41
(540)

MEDVÍD

- (111) **372521**
(220) 27.11.2018
(320) 27.11.2018
(442) 16.01.2019
(151) 24.04.2019
(730) **Matoušek Jiří**, Kutnohorská 76/2, Hradec Králové, 50004, CZ
(210) O-552142
(510) (30) nápoje na bázi čaje; (32) nealkoholické nápoje, nealkoholické šumivé nápoje, nealkoholické ovocné nápoje, nealkoholické zeleninové nápoje, nealkoholické ovocné nektary, nealkoholické koktejly, minerální vody, mošty, džusy, limonády, příchutě na výrobu nápojů, sirupy pro výrobu nápojů, přípravky pro výrobu nápojů.
(511) 30, 32
(540)



KALCIA

- (111) **372522**
(220) 27.11.2018
(320) 27.11.2018
(442) 16.01.2019
(151) 24.04.2019
(730) **MAGU s.r.o.**, Nad Hliníkem 1202/2, Praha 5, Košíře, 15000, CZ
(740) Advokátní kanceláře CHYTRÝ, VALTROVÁ & partneři, s.r.o., JUDr. Filip Chytrý, advokát, Malátova 633/12, Praha 5, Smíchov, 15000
(210) O-552145
(510) (5) potravinové doplňky pro lidskou potřebu; (30) káva, čaj, náhražky kávy; (35) reklama, propagace.

(511) 5, 30, 35
(540)

MAGU KOMBUCHA

(111) **372523**

(220) 27.11.2018

(320) 27.11.2018

(442) 16.01.2019

(151) 24.04.2019

(730) **MAGU s.r.o.**, Nad Hliníkem 1202/2, Praha 5, Košíře, 15000, CZ

(740) Advokátní kanceláře CHYTRÝ, VALTROVÁ & partneři, s.r.o., JUDr.

Filip Chytrý, advokát, Malátova 633/12, Praha 5, Smíchov, 15000

(210) O-552146

(510) (5) potravinové doplňky pro lidskou spotřebu; (30) káva, čaj, náhražky kávy; (35) reklama, propagace.

(511) 5, 30, 35

(540)

MAGU

(111) **372524**

(220) 27.11.2018

(320) 27.11.2018

(442) 16.01.2019

(151) 24.04.2019

(730) **Ústav vývoje a klinických aplikací, z.ú.**, Technologická 372/2, Ostrava, Pustkovec, 70800, CZ

(210) O-552150

(510) (35) aktualizace a údržba dat v počítačových databázích, sběr údajů do počítačových databází, sestavování statistik, systematizace údajů do počítačových databází, vedení počítačové evidence, vyhotovování hospodářských prognóz, zaznamenávání písemných sdělení a údajů; (42) aktualizace počítačového softwaru, analýza počítačových systémů, cloud computing, externí zálohování dat, instalace počítačového softwaru, konverze počítačových programů a dat (s výjimkou fyzické konverze), kopírování počítačových programů, obnova počítačových dat, počítačové programování, poradenství v oblasti informačních technologií, poradenství v oblasti navrhování a vývoje počítačového hardwaru, poradenství v oblasti počítačového softwaru, poradenství v oblasti počítačových technologií, poskytování informací o počítačových technologiích a programování prostřednictvím webových stránek, poskytování outsourcingových služeb v oblasti informačních technologií, pronájem počítačového softwaru, pronájem webových serverů, provádění studií technických projektů, software jako služba (SaaS), tvorba počítačového softwaru, tvorba počítačových systémů, údržba počítačového softwaru, ukládání elektronických dat, vědecký výzkum, vzdálené monitorování počítačových systémů; (44) lékařské služby, nemocnice, ošetrovatelské služby, pronájem zdravotnického vybavení, telemedicina, zdravotní péče, zdravotní poradenství, zdravotnická střediska, zotavovny, sanatoria.

(511) 35, 42, 44

(540)

Národní centrum elektronického zdravotnictví - NCEZ

(111) **372525**

(220) 28.11.2018

(320) 28.11.2018

(442) 16.01.2019

(151) 24.04.2019

(730) **4Fresh s.r.o.**, Evropská 689/148, Praha 6, Vokovice, 16000, CZ

(210) O-552176

(591) Barevná

(510) (41) akademie (vzdělávání), elektronické publikování (DTP), gymnastický výcvik, informace o vzdělávání, klubové služby (zábava nebo vzdělávání), koučink (školení), měření času při sportovních akcích, on-line vydávání elektronických knih a časopisů, plánování večírků (zábava), pořádání a vedení konferencí, pořádání a vedení kongresů, pořádání a vedení osobních vzdělávacích fór, pořádání a vedení seminářů, pořádání a vedení workshopů (školení), pořádání soutěží (vzdělávacích nebo zábavných), poskytování elektronických publikací on-line bez možnosti stažení, praktický výcvik (předvádění), prázdninové tábory (zábava), profesní rekvalifikace, pronájem sportovišť, pronájem stadionů, provozování rekreačních zařízení, provozování sportovních zařízení, předprodej vstupenek (zábava), půjčování sportovního vybavení (s výjimkou vozidel), služby grafické

úpravy (nikoliv k reklamním účelům), služby klubů zdraví (zdravotní a kondiční cvičení), služby osobního trenéra (kondiční trénink), soukromá výuka, sportovní tábory, školení, tělesná výchova, vedení kurzů kondičního cvičení, vedení túr s horským průvodcem, výcvik aikido, vydávání knih, vydávání textů (s výjimkou reklamních), výuka, vzdělávací služby, vzdělávání na internátních školách, zábava; (43) bary, bufety, kavárny, penziony, prázdninové tábory (ubytování), pronájem jednacích místností, pronájem kuchyňských přístrojů, pronájem přechodného ubytování, pronájem přenosných staveb, pronájem stanů, pronájem židlí, stolů, ubrusů, skleněného nádobí, provozování kempů, restaurace, rezervace přechodného ubytování, rezervace ubytování v hotelech, rezervace ubytování v penzionech, samoobslužné jídelny, služby recepce pro přechodné ubytování (správa odjezdů a příjezdů), služby ubytovací kanceláře (hotely, penziony), turistické ubytovny, zajištění stravování; (44) farmaceutické poradenství, fyzioterapie, chiropraxe, lázeňské služby, lékařské služby, masáže, oplodňování in vitro, ortodontické služby, pronájem zdravotnického vybavení, příprava receptů lékárníky, sauny, turecké lázně, zdravotní péče, zdravotní poradenství, zdravotnická střediska.

(511) 41, 43, 44

(540)



(111) **372526**

(220) 28.11.2018

(320) 28.11.2018

(442) 16.01.2019

(151) 24.04.2019

(730) **Vaše DEDRA, s.r.o.**, Podhradní 69, Česká Skalice, 55203, CZ

(740) Mgr. Lukáš Lorenc, advokát, Štefánikova 256/34, Praha 5, 15000

(210) O-552180

(510) (7) mechanické elektrické smetáky; (21) smetáky mechanické, neelektrické mechanické smetáky na koberce, čistící a úklidové potřeby, potřeby pro domácnost; (37) úklid domácnosti.

(511) 7, 21, 37

(540)

MOPOSPRAY

(111) **372527**

(220) 29.11.2018

(320) 29.11.2018

(442) 16.01.2019

(151) 24.04.2019

(730) **IDC - FOOD, s.r.o.**, Jablonořská 238, Holohlavky, 50303, CZ

(740) Ing. Francis Jupa, patentový zástupce, Měchenická 4/2554, Praha 4, 14100

(210) O-552187

(510) (5) potravinové doplňky pro lidskou výživu (potraviny pro zvláštní výživu), dietní výrobky, přípravky k redukci tělesné hmotnosti, přípravky zvláštní výživy pro sportovce a osoby s vysokým energetickým výdajem (doplňky stravy), výživné přípravky pro denní doplnění stravy, proteinové výrobky a přípravky pro lidskou potřebu, vše pro nelékařské účely; (35) maloobchod-velkoobchod, export-import, internetový obchod (e-shop), vše s výše uvedenými výrobky ve třídě 5, marketing, propagace, inzerce, reklama všemi druhy médií.

(511) 5, 35

(540)



- (111) **372528**
(220) 29.11.2018
(320) 29.11.2018
(442) 16.01.2019
(151) 24.04.2019
(730) **Vaše DEDRA, s.r.o.**, Podhradní 69, Česká Skalice, 55203, CZ
(740) Mgr. Lukáš Lorenc, advokát, Štefánikova 256/34, Praha 5, 15000
(210) O-552199
(510) (20) nábytek a bytové zařízení, botníky, skladovací regály a police, odkládací vanička na obuv (nábytek), vystavovací stojany, organizéry na oděvy, plastový nábytek, věšáky, věšáky (nábytek); (21) výrobky pro péči o oděvy a obuv.

(511) 20, 21

(540)

BOTOŠTOS

- (111) **372529**
(220) 29.11.2018
(320) 29.11.2018
(442) 16.01.2019
(151) 24.04.2019
(730) **Michna Milan**, Boženy Němcové 769, Frýdlant nad Ostravicí, Frýdlant, 73911, CZ
(210) O-552207
(591) Barevná
(510) (5) vitaminové nápoje, proteinové potravinové doplňky, potravinové doplňky z proteinového prášku; (16) tištěné propagační materiály; (25) sportovní oblečení; (32) nápoje iontové, izotonické nápoje, energetické nápoje, nápoje pro sportovce obohacené proteiny; (41) pořádání sportovních soutěží a sportovních akcí; (44) sportovní masáže.

(511) 5, 16, 25, 32, 41, 44

(540)



- (111) **372530**
(220) 30.11.2018
(320) 30.11.2018
(442) 16.01.2019
(151) 24.04.2019
(730) **PERNÍK s.r.o.**, Těchlovice č. p. 130, Těchlovice, 50327, CZ
(740) Mgr. David Müller, Filipova 2016/6, Praha 4, Chodov, 14800
(210) O-552215
(591) Barevná
(510) (5) dietetické cukrovinky k léčebnému použití; (30) cukrářské výrobky, pekárenské výrobky, cukrovinky, oplatky, sušenky, perník, cukrářské piškoty (pečivo), koláčky, müsli, chléb a pečivo, perníčky, směsi na těsta, směsi na přípravu pekárenských výrobků, strouhanka, trvanlivé pečivo.

(511) 5, 30

(540)



- (111) **372531**
(220) 30.11.2018
(320) 30.11.2018
(442) 16.01.2019
(151) 24.04.2019
(730) **Lottovate Limited**, 5th Floor One New Change, London, EC4M 9AF, GB
(740) HAVEL & PARTNERS s.r.o., advokátní kancelář, Mgr. Robert Nešpůrek LL.M., advokát, Na Florenci 2116/15, Praha 1, Nové Město, 11000

(210) O-552217

- (510) (9) hardware a software pro informační technologie a audiovizuální zařízení, zařízení a příslušenství na zpracování dat, platební terminály pro zprostředkování on-line plateb, elektronické terminály pro generování loteriích lístků, počítačové terminály a hardware používaný při provozu loteriích a herních systémů, elektronické hrací karty (elektronické stírací losy), počítačové hry (programy), interaktivní počítačové herní programy, počítačové programy, elektronický herní software pro kapesní elektronická zařízení, elektronické prodejní terminály, elektronické terminály pro generování loteriích lístků, počítačový software pro správu databází, programy na zpracování dat, elektronické databáze, elektronické nosiče dat, nástroje datové komunikace, zařízení a vybavení pro počítačové sítě a pro datovou komunikaci, světelné reklamní tabule, elektronické oznamovací tabule, elektronické platební terminály; (41) organizování a pořádání loterií, provozování loterií, heren, rulet a kasin, organizování provozu a organizování pořádání sázkových her, výherních loterií, tombol, soutěží, vlastní provozování sázkových her a loterií o peníze prostřednictvím Internetu, včetně stíracích losů s možností výhry, provozování výherních i nevyherních hracích zařízení, služby vztahující se k hrám, sázení, hazardním hrám včetně hazardních her na dálku, loteriím, kasinům a ruletám v rámci této třídy, organizování sportovních sázek a číselných loterií, prodej losů a příjem sázek, pořádání a organizování kulturních, sportovních a společenských událostí, předprodej a prodej vstupenek, organizování a pořádání vzdělávacích akcí, provozování sportovních zařízení, provozování her on-line, zprostředkování loterií prostřednictvím e-losů, služby uzavírání sázek, přijímání sázek (služby bookmakerů), služby v oblasti sázek, výchova, vzdělávání, zábava a sportovní činnost, organizování soutěží, loterie (organizace loteriích her), loterní služby, správa loterií pro třetí osoby, poskytování interaktivních on-line počítačových her, provozování her on-line z počítačové sítě, zábava prostřednictvím telefonu, hazardní hry, služby v oblasti hazardních her, vydavatelská činnost a zpravodajství.

(511) 9, 41

(540)

NUMERA

- (111) **372532**
(220) 03.12.2018
(320) 03.12.2018
(442) 16.01.2019
(151) 24.04.2019
(730) **TART, s.r.o.**, Vinohradská 366/91, Brno, 61800, CZ
(210) O-552246
(591) Barevná
(510) (17) kaučuk, gutaperča, guma, azbest, slída, nezpracované a jako polotovary a jejich náhražky, plastické hmoty a pryskyřice v extrudované formě pro použití ve výrobě, těsnicí, ucpávací a izolační materiály, ohebná nekovová potrubí, trubky a hadice.

(511) 17

(540)

SUNFLEX

- (111) **372533**
(220) 04.12.2018
(320) 04.12.2018
(442) 16.01.2019
(151) 24.04.2019
(730) **JetBrains s.r.o.**, Na hřebenech II 1718/10, Praha 4, Nusle, 14000, CZ

(740) Rott, Růžička & Guttman, Patentové, známkové a advokátní kanceláře,
JUDr. Vladimír Rott, patentový zástupce, Vinohradská 938/37, Praha 2,
Vinohrady, 12000

(210) O-552283

(510) (9) počítačový software.

(511) 9

(540)

CODE VISION

(111) **372534**

(220) 06.12.2018

(320) 06.12.2018

(442) 16.01.2019

(151) 24.04.2019

(730) **NOVIKO Animal Health s.r.o.**, R. Svobodové 1444, Milevsko, 39901,
CZ

(740) Ing. Jarmila Javoříková, Slunečná 4566, Zlín, 76005

(210) O-552340

(510) (5) zvěrolékařské přípravky, potravinové doplňky, potravinové doplňky pro
zvířata, dietetické výrobky pro zvířata, vitamínové a minerální doplňky
stravy, léčiva pro zvěrolékařské účely, biologické přípravky pro
zvěrolékařské účely, chemické přípravky pro zvěrolékařské účely; (31)
potraviny pro zvířata, krmivo pro zvířata, nápoje pro zvířata, přípravky
posilující pro zvířata.

(511) 5, 31

(540)



Zápisy licenčních smluv k ochranným známkám

V této kapitole jsou zveřejněny zápisy licenčních smluv podle ustanovení § 18 odst. 1 zákona č. 441/2003 Sb.

Číslo zápisu (111)	Vlastník (730)	Nabyvatel licence (791)	Druh licence (793)	Datum uzavření licenční smlouvy (793)	S účinností od data (580)
273972	KEZ o.p.s., Poděbradova 909, Chrudim, 53701, CZ	ProBovin s.r.o., V olšínách 2300/75, Praha 10, Strašnice, 10000, CZ	nevýhradní	16.04.2019	30.04.2019
337749	Cymedica Holding, s.r.o., Pod nádražím 308/24, Hořovice, 26801, CZ	CYMEDICA, spol. s r.o., Pod Nádražím 308/24, Hořovice, 26801, CZ	nevýhradní	10.04.2019	25.04.2019
337750	Cymedica Holding, s.r.o., Pod nádražím 308/24, Hořovice, 26801, CZ	CYMEDICA, spol. s r.o., Pod Nádražím 308/24, Hořovice, 26801, CZ	nevýhradní	10.04.2019	25.04.2019
337751	Cymedica Holding, s.r.o., Pod nádražím 308/24, Hořovice, 26801, CZ	CYMEDICA, spol. s r.o., Pod Nádražím 308/24, Hořovice, 26801, CZ	nevýhradní	10.04.2019	25.04.2019
350612	Motor AG s.r.o., č. p. 63, Olešnice v Orlických horách, 51783, CZ	Pigs production s.r.o., Nad Týncem 1183/42, Plzeň, Doubrovka, 31200, CZ	výhradní	03.04.2019	30.04.2019
365717	PIVOVARSKÉ CENTRUM a.s., Světova 523/1, Praha 8, Libeň, 18000, CZ	TYSSA METAL a.s., Světova 523/1, Praha 8, Libeň, 18000, CZ	výhradní	29.03.2018	24.04.2019
365718	PIVOVARSKÉ CENTRUM a.s., Světova 523/1, Praha 8, Libeň, 18000, CZ	TYSSA METAL a.s., Světova 523/1, Praha 8, Libeň, 18000, CZ	výhradní	29.03.2018	24.04.2019
369023	Envisolution, s.r.o., Hradební 856/10, Hradec Králové, 50003, CZ	Remobil, z.s., Neklanova 152/44, Praha 2, Vyšehrad, 12800, CZ	výhradní	01.03.2019	25.04.2019

Ochranné známky zrušené a prohlášené za neplatné

Tato kapitola obsahuje údaje o rozhodnutích o zrušení ochranné známky na základě ustanovení § 31 zákona č. 441/2003 Sb. nebo o prohlášení ochranné známky za neplatnou na základě ustanovení § 32 zákona č. 441/2003 Sb. Existuje-li důvod zrušení/prohlášení ochranné známky za neplatnou pouze ve vztahu k některým z výrobků nebo služeb, Úřad ochrannou známku zruší/prohlásí za neplatnou pouze pro tyto výrobky nebo služby. Údaje o výsledku rozhodnutí (zrušení ochranné známky, částečné zrušení ochranné známky, prohlášení ochranné známky za neplatnou, prohlášení ochranné známky za částečně neplatnou) jsou uvedeny za datem právní moci rozhodnutí s názvem "Datum právní moci rozhodnutí/výsledek rozhodnutí".

(111) 325327
(540)



19.04.2019 / NABYTÍ P.M. - PROHLÁŠENÍ OZ ZA NEPLATNOU

Přehled obnov zápisu ochranných známek

Kapitola obsahuje údaje o ochranných známkách, u kterých byl na žádost vlastníka obnoven zápis podle ustanovení § 28 odst. 2 zákona č. 441/2003 Sb.

Číselný přehled (111)											
100373	154162	159031	159130	159621	164261	164312	164445	167803	167804	167974	225198
225199	225642	226257	226266	226267	226833	227500	227519	227551	227552	227553	227555
227600	227740	228210	228357	228616	229136	229175	229221	229223	229226	229227	229228
229590	230024	230025	230026	230028	230030	231117	231600	231918	232314	232574	232753
236602	237188	238214	241844	244646	247909	247910	305794	306400	306841	307268	307615
307646	307651	307657	307794	307904	307905	307921	307937	308020	308051	308058	308281
308422	308590	308689	308879	309013	309061	309062	309167	309168	309184	309633	309786
309918	309927	309956	309991	310516	310517	310518	310519	310520	310521	311096	311097
311374	311408	311671	311769	311823	312344	312345	312430	312756	312771	312814	313087
313267	313505	313506	313507	313508	313951	314450	314758	314759	314760	314761	315413
315437	315440	315441	315442	315515	315745	331684					

Obnovy zápisu ochranných známek

(111) **100373**
(220) 06.06.1939
(151) 06.06.1939
(540)

DEVILAN

(730) **Biomedica, spol. s r.o.**, Pekařská 601/8, Praha 5, Jinonice, 15500, CZ
(510) Léčivé a lékárnické prostředky a přípravky, přípravky pro zubní praxi, drogy, lučební výrobky pro lékařské, průmyslové, vědecké, fotografické, zemědělské a lesnické účely, desinfekční prostředky, dietetické a výživné prostředky a přípravky.
(511) 1, 5
(210) O-19134

(111) **154162**
(220) 30.04.1959
(151) 29.02.1960
(540)



(730) **ČKD PRAHA HOLDING, a.s.**, Kolbenova 609/38, Praha 9, Vysočany, 19000, CZ
(740) **FISCHER & PARTNER Intellectual Property s.r.o.**, Ing. Michael Fischer, Na Hrobci 294/5, Praha 2, 12000
(510) Transformátory energetické regulační i neregulační, tlumivky, transformátory pro usměrňovače, transformátory zkušební, pecové, pro elektrolysu, transformátorové přepínače, transformátory měřicí; hydroalternátory vertikální i horizontální, synchronní alternátory a motory dvou i více pólové všech výkonů, asynchronní motory dvou i více pólové velkých a největších výkonů, velké stejnosměrné motory a řídicí dynamo, budiče, trakční stejnosměrné motory, kompensátory účinníku dvou i více pólové; rtuťové usměrňovače ocelové, usměrňovače stykové, usměrňovače rotační, germaniové usměrňovače, křemíkové usměrňovače, příslušenství usměrňovačů jako rozvaděče, vakuové agregáty, vývěvy a vakuoměry, úplné měničny, pojízdné měničny; elektrické výzbroj dieselelektrických lokomotiv a motorových vozů, tramvají, trolejbusů, elektrické topení pro vagóny; elektrické pohony těžních strojů na proud střídavý i stejnosměrný, průmyslové pohony pro doly, hutě, chemický a chladírenský průmysl, papírny; elektrické obloukové pece, metalizační poloautomaty; elektrické přístroje, bleskojistky, vypínače expansní, máloolejové, vzduchové, rychlovypínače, jističe, stykače, regulátory a odpory, odbuzovací zařízení, odpojovače, podpěrky, průchodky, plynová relé, elektrická relé, nevybušné spínací skříně, rozvaděče skříněové i panelové, rozvodny, řídicí ventilové skříně, výroby stlačeného vzduchu, přístroje pro defektoskopii, betatrony, kolorimetry; tepelné elektrárny stovebnicové; elektrické trolejové důlní lokomotivy, naftové motory všech druhů; parní stroje a příslušenství; lokomobily; vývěvy, strojní zařízení na výrobu chladu a ledu, tepelná čerpadla; hydraulické převody; těžní stroje a jejich příslušenství, jako hloubkoměry, stanoviště strojníka, fríční vraty, bobinové vraty, pomocné vraty, těžní klece, skippy, skipoklece, stavítka, těžní lanovnice, klinové úvazky, převínovací cívky, šachetní dvířka, těžní věže, narážecí zařízení pro naložení důlních vozíků do těžní klece, sklopné můstky, normální spádové vozíkové oběhy, vyklápěče důlních vozíků, šikmé řetězovky, posunovací řetězovky, zkrácené vozíkové oběhy, třídící rošty, třídící síta, pásové dopravníky, článkové a hřeblové dopravníky, redlery, konvejory, šnekové dopravníky, korečkové výtahy, výsypky a násypky, spirálové skluzky, stírače jednostranné i oboustranné, zásobníky hlubinné i povrchové, uzávěry zásobníků, zařízení skládek; hydraulické otočné automobilní jeřáby, automobilní vyprošťovací (havarijní) jeřáby, samohybné jeřáby, hadridlové jeřáby; ocelové konstrukce a strojní zařízení vodních děl jako slupice, válcové jezy, klapkové jezy, segmentové a tabulové jezy, vrata plavebních

komor, lodní výtahy na sportovní loď; lopatová rýpadla a příslušenství; pneumatická kolejová brzda; ocelové konstrukce nýtované a svařované (těžních věží, dopravních mostů pro důlní a ostatní zařízení, třídíren ap.).
(511) 6, 7, 8, 9, 11, 12
(210) O-19246

(111) **159031**
(220) 14.03.1969
(151) 24.06.1969
(540)

FREON

(730) **The Chemours Company FC, LLC**, 1209 Orange Street, Wilmington, 19801, DE, US
(740) Traplová Hakr Kubát, advokátní a patentová kancelář, Mgr. Jana Šuranová Traplová, advokátka, Přístavní 531/24, Praha 7, Holešovice, 17000
(510) Mrazičí látky ve formě chemických produktů používaných při chlazení a mrazení; mrazičí zařízení, přístroje a příslušenství pro chlazení a mrazení.
(511) 1, 11
(210) O-42913

(111) **159130**
(220) 26.05.1969
(151) 23.07.1969
(540)

PIONEER

(730) **Pioneer Hi-Bred International, Inc.**, 7100 N.W. 62nd Avenue, P.O.Box 1014, Johnston, IA, US
(740) Čermák a spol., JUDr. Karel Čermák jr. Ph.D., LL.M., Elišky Peškové 735/15, Praha 5, 15000
(510) (31) zemědělské sadby a zrniny včetně krmných zrní /obilí, kukuřice, čirok, ječmen/, drobné zrniny /pšenice, ječmen, rýže, oves/, zeleniny /vojtěška, sojové boby, jetel/, živá zvířata a živá drůbež, chovná zvířata včetně dobytka, drůbež včetně kvočen, násady, zvířecí sémě, potrava a krmení pro zvířata a pro drůbež.
(511) 31
(210) O-43196

(111) **159621**
(220) 12.03.1969
(151) 27.03.1970
(540)

XEROX

(730) **XEROX CORPORATION**, 201 Merritt 7, Norwalk, CT, US
(740) **KANIA, SEDLÁK, SMOLA, s.r.o.**, Mendlovo náměstí 907/1a, Brno, Staré Brno, 60300
(510) (1) chemické výrobky pro průmyslové a vědecké účely s výjimkou hydrazinů nebo sloučenin hydrazinů vesměs pro použití při úpravě vody nebo jakéhokoliv zboží stejného druhu jako některé z tohoto vyloučeného zboží, chemické výrobky určené pro fotografii, zemědělství, zahradnictví a lesnictví, umělé pryskyřice, plastické hmoty v surovém stavu (v prášku, pastách nebo v tekutém stavu), půdní hnojiva, přírodní a umělá, hasicí prostředky, prostředky pro kalení a pro svařování, chemické prostředky pro konzervování potravin, tříslovin, průmyslová pojidla; (3) prostředky k čištění, leštění, drhnutí a obrušování; (9) kopírovací stroje, promítací přístroje na obrazy a zařízení a přístroje pro zobrazování, stroje pro záznam obrazů elektrostatickými prostředky, fotografické a optické přístroje, součásti a příslušenství pro všechny tyto druhy zboží; (16) papír, papírové výrobky a lepenkové výrobky, lepenka, tiskoviny, noviny, periodické tiskopisy, materiál k instrukcím a určení (kromě přístrojů), kancelářské potřeby (kromě nábytku), papírové pásy k použití při záznamu dat, indexové a záznamové karty a formuláře, typy a klišé pro tiskaře (stereotypy), litografie, litografické desky, knihy, fotografie, papírnické zboží, lepidla papírnická, potřeby pro umělce (kromě barev nebo laků), malířské štetce, pásy na čištění, lístky, soupravy blan, polštářky na razítka, svorky na doklady, desky na doklady, příhrádky na doklady (pokud nejde o nábytek), adresovací stroje a stroje na sestavování seznamů a součásti pro tyto stroje, adresové desky pro adresovací stroje, indexové podnosy, indikátory pro indexové systémy, zařízení pro podávání formulářů, stroje na psaní formulářů, pásy pro psací stroje, číslovací stroje papírnické, indexové karty, indexové proužky, držadla pro indexové karty a proužky, skříňky a zásobníky pro použití v kanceláři (pokud nejde o nábytek),

elektricky vodivé inkousty a tužky pokud jsou papírnickým zbožím, nosiče pro podávání dokladů ke kopírování do kopírovacího zařízení a pro vyjímání dokladů z kopírovacího zařízení, pokud jsou papírnickým zbožím, litografická zařízení, datovací a číslovací stroje, duplikátory a desky k nim, stroje ke skládání papíru, stroje ke skládání a zasunování papíru pro použití v kanceláři.

(511) 1, 3, 9, 16
(210) O-42914

(111) **164261**
(220) 21.03.1979
(151) 07.01.1980
(540)

TIONA

(730) **Cristal Pigment UK Limited**, Laporte Road, Stallingborough, Grimsby, Northeast Lincolnshire, GB
(740) Čermák a spol., JUDr. Karel Čermák jr. Ph.D., LL.M., Elišky Peškové 735/15, Praha 5, 15000
(510) (2) barvy, fermeže, laky; ochranné prostředky proti rzi a proti kažení dřeva; barvířské přípravky, barviva; mořidla; přírodní pryskyřice; kovy ve foliích a v prášku pro malíře a dekoratéry.
(511) 2
(210) O-51054

(111) **164312**
(220) 06.05.1979
(151) 19.02.1980
(540)

TRIMIN

(730) **Zenit, spol. s r.o.**, Pražská 162/19, Čáslav, Čáslav-Nové Město, 28601, CZ
(740) JUDr. Marcela Kislingerová, Sladkovského 767, Pardubice, 53002
(510) (5) prostředek na praní a čištění.
(511) 5
(210) O-51134

(111) **164445**
(220) 06.06.1979
(151) 17.06.1980
(540)

SHOP-VAC

(730) **Shop-Vac Corporation, společnost zřízená podle zákonů státu New Jersey**, 2323 Reach Road, Williamsport, PA, US
(740) CJK|T ČERVENKA TURKOVÁ & PARTNERS Advokátní, patentová a známková kancelář, Mgr. Jana Turková, Anny Letenské 34/7, Praha 2, 12000
(510) (9) elektrická zařízení na vysávání nečistot.
(511) 9
(210) O-51174

(111) **167803**
(220) 06.09.1989
(151) 12.07.1990
(540)

NUROMAX

(730) **ASPEN GLOBAL INCORPORATED**, GBS Plaza, Cnr. La Salette & Royal Roads Grand Bay, MU
(740) Všeťečka Zelený Švorčík Kalenský & Partners, advokátní a patentová kancelář, JUDr. Michal Havlík, advokát, Hálkova 1406/2, Praha 2, 12000
(510) (5) farmaceutické a lékařské přípravky a látky.

(511) 5
(210) O-56523

(111) **167804**
(220) 06.09.1989
(151) 12.07.1990
(540)

MIVACRON

(730) **ASPEN GLOBAL INCORPORATED**, GBS Plaza, Cnr. La Salette & Royal Roads Grand Bay, MU
(740) Všeťečka Zelený Švorčík Kalenský & Partners, advokátní a patentová kancelář, JUDr. Michal Havlík, advokát, Hálkova 1406/2, Praha 2, 12000
(510) (5) farmaceutické a lékařské přípravky a látky, zejména neuromuskulární blokátory.
(511) 5
(210) O-56524

(111) **167974**
(220) 16.08.1989
(151) 19.10.1990
(540)



(730) **Iconix Luxembourg Holdings SARL**, 65 boulevard Grande Duchesse-Charlotte, L-1331 Luxembourg, LU
(740) Všeťečka Zelený Švorčík Kalenský a partneři, advokátní a patentová kancelář, JUDr. Michal Havlík, Hálkova 1406/2, Praha 2, Nové Město, 12000
(510) (25) oděvní výrobky včetně obuvi.
(511) 25
(210) O-56472

(111) **225198**
(220) 08.06.1999
(151) 26.06.2000
(540)

(730) **VLTAVA LABE MEDIA a.s.**, U Trezorky 921/2, Praha 5 - Jinonice, 15800, CZ
(740) AK Jana Fráňová, JUDr. Jana Fráňová, advokátka, Jakubská 14, Praha 1, 11000
(510) (35) propagační a inzertní činnost, tvorba a vedení předplatitelských kmenů.
(511) 35
(210) O-143634

(111) **225199**
(220) 08.06.1999
(151) 26.06.2000
(540)



(730) **VLTAVA LABE MEDIA a.s.**, U Trezorky 921/2, Praha 5 - Jinonice, 15800, CZ
(740) AK Jana Fráňová, JUDr. Jana Fráňová, advokátka, Jakubská 14, Praha 1, 11000
(510) (16) periodické a neperiodické tiskoviny, noviny; (39) distribuce tisku; (41) vydavatelská a nakladatelská činnost.
(511) 16, 39, 41
(210) O-143635

(111) **225642**
(220) 10.05.1999
(151) 21.07.2000
(540)



(730) **VLTAVA LABE MEDIA a.s.**, U Trezorky 921/2, Praha 5 - Jinonice, 15800, CZ
(740) AK Jana Fráňová, JUDr. Jana Fráňová, advokátka, Jakubská 14, Praha 1, 11000
(510) (16) tiskoviny všeho druhu, periodický a neperiodický tisk, periodika; (35) inzertní, reklamní a propagační činnost, poskytování pomoci při výkonu hospodářské činnosti, poskytování informací, poskytování informací prostřednictvím sítě Internet, zprostředkování obchodních záležitostí; (41) vydavatelská a nakladatelská činnost, zprostředkování v oblasti vydávání a distribuce tiskovin.
(511) 16, 35, 41
(210) O-142720

(111) **226257**
(220) 27.05.1999
(151) 24.08.2000
(540)



(730) **ALFAMIN s.r.o.**, Nivky 630, Blučina, 66456, CZ
(740) Ing. Markes Libor, Grohova 54, Brno, 60200
(510) (5) veterinární léčivé přípravky; (31) krmiva, minerální přísady do krmiv.
(511) 5, 31
(210) O-143274

(111) **226266**
(220) 31.05.1999
(151) 24.08.2000
(540)

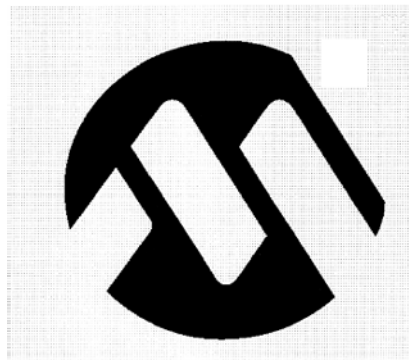

(730) **Microchip Technology Incorporated**, 2355 West Chandler Blvd., Chandler, AZ, US
(740) Advokátní a patentová kancelář Traplová, Hakr, Kubát, Mgr. Jana Šuranová Traplová, Přístavní 24, Praha 7, 17000
(510) (9) přístroje a nástroje vědecké, námořní, geodetické, elektrické, fotografické, filmové, optické, přístroje pro vážení, měření, signalizaci, kontrolu (inspekci), záchranu a přístroje pro vyučování, přístroje pro záznam, převod, reprodukci zvuku nebo obrazu, magnetické nosiče zvukových záznamů, záznamové disky obsahující technický a propagační materiál vztahující se k předcházejícím a následujícím výrobkům, avšak obsahově se nevztahující k zábavním, výchovným, sportovním nebo kulturním aktivitám a službám, automatické distributory a mechanismy pro přístroje na mince, zapisovací pokladny, počítačové stroje, přístroje pro zpracování informací a počítače, hasicí přístroje; (16) papír, lepenka a výrobky z těchto materiálů, které nejsou zařazeny do jiných tříd, tiskárenské výrobky, potřeby pro knižní vazby, fotografie, papírenské zboží, lepidla pro papírenství nebo domácnost, materiál pro umělce, štětce, psací stroje s výjimkou přístrojů, plastické obaly (nezařazené do jiných tříd), hrací karty, tiskařské typy, štočky; (42) konzultační, designérské, testovací, výzkumné a poradenské služby, vše vztahující se na využití počítače a počítačové programování, konstruktérské, designérské a kresličské služby s využitím počítačů, litografický tisk, počítačové systémové analýzy, služby související s použitím velkého společného ústředního počítače - počítačové rozdělování času, výzkum a rozvoj počítačového hardwaru a softwaru, technologické služby vztahující se na využití počítačů, pronájem počítačů, leasing přístupového času k počítačovým databázím, počítačové programování, pronájem počítačů a modernizování (uvádění na nejnovější stav) počítačového softwaru, navrhování počítačového softwaru, leasing počítačových databází, informační a poradenské služby vztahující se na uvedené činnosti.
(511) 9, 16, 42
(210) O-143359

(111) **226267**
(220) 31.05.1999
(151) 24.08.2000
(540)



- (730) **Microchip Technology Incorporated**, 2355 West Chandler Blvd., Chandler, AZ, US
(740) Advokátní a patentová kancelář Traplová, Hakr, Kubát, Mgr. Jana Šuranová Traplová, Přístavní 24, Praha 7, 17000
(510) (9) přístroje a nástroje vědecké, námořní, geodetické, elektrické, fotografické, filmové, optické, přístroje pro vážení, měření, signalizaci, kontrolu (inspekci), záchranu a přístroje pro vyučování, přístroje pro záznam, převod, reprodukci zvuku nebo obrazu, magnetické nosiče zvukových záznamů, záznamové disky obsahující technický a propagační materiál vztahující se k předcházejícím a následujícím výrobkům, avšak obsahově se nevztahující k zábavním, výchovným, sportovním nebo kulturním aktivitám a službám, automatické distributory a mechanismy pro přístroje na mince, zapisovací pokladny, počítačové stroje, přístroje pro zpracování informací a počítače, hasicí přístroje; (16) papír, lepenka a výrobky z těchto materiálů, které nejsou zařazeny do jiných tříd, tiskárenské výrobky, potřeby pro knižní vazby, fotografie, papírenské zboží, lepidla pro papírenství nebo domácnost, materiál pro umělce, štětce, psací stroje s výjimkou přístrojů, plastické obaly (nezařazené do jiných tříd), hrací karty, tiskařské typy, štočky; (42) konzultační, designérské, testovací, výzkumné a poradenské služby, vše vztahující se na využití počítače a počítačové programování, konstruktérské, designérské a kresličské služby s využitím počítačů, litografický tisk, počítačové systémové analýzy, služby související s použitím velkého společného ústředního počítače - počítačové rozdělování času, výzkum a rozvoj počítačového hardwaru a softwaru, technologické služby vztahující se na využití počítačů, pronájem počítačů, leasing přístupového času k počítačovým databázím, počítačové programování, pronájem počítačů a modernizování (uvádění na nejnovější stav) počítačového softwaru, navrhování počítačového softwaru, leasing počítačových databází, informační a poradenské služby vztahující se na uvedenou činnost.
(511) 9, 16, 42
(210) O-143360

(111) **226833**
(220) 20.04.1999
(151) 21.09.2000
(540)



- (730) **ARCIDIEČZNÍ CHARITA PRAHA**, Londýnská 44, Praha 2, 12000, CZ
(740) Mgr. Ing. Marek Němec, advokát, Nádražní 106, Sedlčany, 26401
(510) (36) organizování a pořádání sbírek; (41) nakladatelství a vydavatelství publikací v tištěné i elektronické formě, výchovná činnost, pořádání kulturních akcí a přednášek, zprostředkovatelská a poradenská činnost v

oblasti výchovy a osvěty, půjčování publikací v tištěné i elektronické formě, pořizování zvukových a obrazových záznamů, provozování výchovných a vzdělávacích ústavů, misijní a sociální služby, poskytování duchovní pomoci a duchovních služeb; (42) ubytování, hostinská činnost, občerstvení, veřejné vývařovny, lékařské a právní poradenství, poradny pro volbu povolání, léčebné a zdravotnické a sociální ústavy, sociální útulky, hledání a zprostředkovávání náhradních rodičů.

(511) 36, 41, 42
(210) O-142063

(111) **227500**
(220) 25.05.1999
(151) 19.10.2000
(540)

RUSTIKA

- (730) **Kaderková Věra**, Svitavská 166, Jevíčko, 56943, CZ
(510) (35) propagační činnost, reklama.
(511) 35
(210) O-143145

(111) **227519**
(220) 27.05.1999
(151) 19.10.2000
(540)

AndREY

- (730) **Bielak Andrej**, Česká 14, Brno, 60200, CZ
(740) Ing. Markes Libor, Grohova 54, Brno, 60200
(510) (35) propagační činnost, pořádání výstav k obchodním a reklamním účelům, činnost reklamních agentur, obchodní zprostředkovatelství; (41) vydávání periodických i neperiodických tiskovin, pořádání výstav ke kulturním účelům, provozování galerie výtvarných děl; (42) tvorba grafických návrhů včetně jejich realizace, architektonické studie, řešení stánek, návrhy interiérů, fotografování, technické zabezpečení výstav.
(511) 35, 41, 42
(210) O-143272

(111) **227551**
(220) 02.06.1999
(151) 19.10.2000
(540)

CHARBIT

- (730) **Zdeněk Charvát s.r.o.**, Družstevní 289, Doudleby nad Orlicí, 51742, CZ
(740) JUDr. Aleš Zábřeh, advokát a patentový zástupce, Na Beránce 2, Praha 6, 16000
(510) (17) kaučuk, gutaperča, guma, slída a azbest, polotovary z plastických hmot, materiály těsnící, ucpávkové a izolační, zejména izolační materiály pro stavebnictví; (19) stavební materiály nekovové, zejména asfaltové, izolační materiály jako asfaltové lepenky na střechy, asfaltové pásy pro stavební účely, asfaltové obkladové výrobky, papír pro stavebnictví; (35) poskytování pomoci při provozu obchodu zejména při velkoobchodní činnosti, obstaravatelská činnost v oblasti obchodu, obchodní administrativa.
(511) 17, 19, 35
(210) O-143453

(111) **227552**
(220) 02.06.1999
(151) 19.10.2000
(540)

ÁČKO

- (730) **Zdeněk Charvát s.r.o.**, Družstevní 289, Doudleby nad Orlicí, 51742, CZ
(740) JUDr. Aleš Zábřeh, advokát a patentový zástupce, Na Beránce 2, Praha 6, 16000
(510) (17) kaučuk, gutaperča, guma, slída a azbest, polotovary z plastických hmot, materiály těsnící, ucpávkové a izolační, zejména izolační materiály pro

stavebnictví; (19) stavební materiály nekovové, zejména asfaltové, izolační materiály jako asfaltové lepenky na střechy, asfaltové pásy pro stavební účely, asfaltové obkladové výrobky, papír pro stavebnictví; (35) poskytování pomoci při provozu obchodu zejména při velkoobchodní činnosti, obstaravatelská činnost v oblasti obchodu, obchodní administrativa.

(511) 17, 19, 35
(210) O-143454

(111) **227553**
(220) 02.06.1999
(151) 19.10.2000
(540)

ALUBIT

(730) **Zdeněk Charvát s.r.o.**, Družstevní 289, Douleby nad Orlicí, 51742, CZ
(740) JUDr. Aleš Zábrš, advokát a patentový zástupce, Na Beránce 2, Praha 6, 16000

(510) (17) kaučuk, gutaperča, guma, slída a azbest, polotovary z plastických hmot, materiály těsnící, ucpávkové a izolační, zejména izolační materiály pro stavebnictví; (19) stavební materiály nekovové, zejména asfaltové, izolační materiály jako asfaltové lepenky na střechy, asfaltové pásy pro stavební účely, asfaltové obkladové výrobky, papír pro stavebnictví; (35) poskytování pomoci při provozu obchodu zejména při velkoobchodní činnosti, obstaravatelská činnost v oblasti obchodu, obchodní administrativa.

(511) 17, 19, 35
(210) O-143455

(111) **227555**
(220) 02.06.1999
(151) 19.10.2000
(540)

ERKO

(730) **Zdeněk Charvát s.r.o.**, Družstevní 289, Douleby nad Orlicí, 51742, CZ
(740) JUDr. Aleš Zábrš, advokát a patentový zástupce, Na Beránce 2, Praha 6, 16000

(510) (17) kaučuk, gutaperča, guma, slída a azbest, polotovary z plastických hmot, materiály těsnící, ucpávkové a izolační, zejména izolační materiály pro stavebnictví; (19) stavební materiály nekovové, zejména asfaltové, izolační materiály jako asfaltové lepenky na střechy, asfaltové pásy pro stavební účely, asfaltové obkladové výrobky, papír pro stavebnictví; (35) poskytování pomoci při provozu obchodu zejména při velkoobchodní činnosti, obstaravatelská činnost v oblasti obchodu, obchodní administrativa.

(511) 17, 19, 35
(210) O-143457

(111) **227600**
(220) 16.06.1999
(151) 19.10.2000
(540)



(730) **VLTAVA LABE MEDIA a.s.**, U Trezorky 921/2, Praha 5 - Jinonice, 15800, CZ

(740) AK Jana Fraňová, JUDr. Jana Fraňová, advokátka, Jakubská 14, Praha 1, 11000

(510) (16) periodické a neperiodické tiskoviny všeho druhu; (35) inzertní a reklamní činnost; (41) vydavatelská, nakladatelská a publikační činnost.

(511) 16, 35, 41
(210) O-143872

(111) **227740**
(220) 04.08.1999
(151) 19.10.2000
(540)

VELKÝ BUDDHA

(730) **Soutruzník Jaroslav**, Skřivančí 298, Chlumeč, 40339, CZ

(510) (32) piva, minerální vody, šumivé nápoje a jiné nápoje nealkoholické, nápoje a šťávy ovocné, sirupy a jiné přípravky k zhotovování nápojů; (41) výchova, vzdělávání, zábava, sportovní a kulturní aktivity; (42) restaurace (strava), dočasné ubytování.

(511) 32, 41, 42
(210) O-145518

(111) **228210**
(220) 20.04.1999
(151) 20.11.2000
(540)

ADOPCE NA DÁLKU

(730) **ARCIDIECZŇNÍ CHARITA PRAHA**, Londýnská 44, Praha 2, 12000, CZ

(740) Mgr. Ing. Marek Němec, advokát, Nádražní 106, Sedlčany, 26401

(510) (36) organizování a pořádání sbírek; (41) nakladatelství a vydavatelství publikací v tištěné i elektronické formě, výchovná činnost, pořádání kulturních akcí a přednášek, zprostředkovatelská a poradenská činnost v oblasti výchovy a osvěty, půjčování publikací v tištěné i elektronické formě, pořizování zvukových a obrazových záznamů, provozování výchovných a vzdělávacích ústavů, misijní a sociální služby, poskytování duchovní pomoci a duchovních služeb; (42) ubytování, hostinská činnost, občerstvení, veřejné vývařovny, lékařské a právní poradenství, poradny pro volbu povolání, léčebné a zdravotnické a sociální ústavy, sociální útulky, hledání a zprostředkovávání náhradních rodičů.

(511) 36, 41, 42
(210) O-142062

(111) **228357**
(220) 24.06.1999
(151) 20.11.2000
(540)



(730) **TONAK a.s.**, Zborovská č.p. 823, Nový Jičín, 74111, CZ

(740) JUDr. Jahnová Dagmar, Generála Hlad'ho 18, Nový Jičín, 74111

(510) (25) kloboučnické zboží.

(511) 25
(210) O-144154

(111) **228616**
(220) 16.09.1999
(151) 20.11.2000
(540)



- (730) **Kotlant Jiří**, Dubinská 1085, Pardubice, 53012, CZ
(510) (16) papírenské zboží a kancelářské potřeby, zejména blahopřání, pohlednice, přívěsky na dárky, papír v listech, plakáty, zápisníky, kalendáře, rozvrhy hodin, papírové nástěnné hodiny jako vyučovací pomůcky, periodické i neperiodické publikace, pera, tužky, psací potřeby, kreslicí náčiní, malířské štětce, malířská plátna, malířské válečky pro interiéry, alba, školní potřeby, atlasy, savé papíry, tiskopisy, brožury, tiskařská písma, razítka a papírové odznaky, reklamní a umělecké fotografie, kartonové nebo papírové odznaky, reklamní a umělecké fotografie, kartonové nebo papírové ohlašovací tabulky, papírové praporky, etikety, geografické mapy, kresby, grafiky, knihařské materiály, prospekty, hrací karty, korespondenční listky, výrobky z kartonu, katalogy, lepidla pro kancelářské účely a domácnost, adresní štítky, letáky, obálky, plastické obaly, pouzdra na pera a psací potřeby, balící papír; (41) nakladatelská činnost, vydávání periodických publikací.
(511) 16, 41
(210) O-146956

(111) **229136**
(220) 09.04.1999
(151) 27.12.2000
(540)

DIEBOLD

- (730) **Diebold, Incorporated**, 5995 Mayfair Road, North Canton, OH, US
(740) Všečka Zelený Švorčík Kalenský a partneři, advokátní a patentová kancelář, JUDr. Michal Havlík, Hálkova 1406/2, Praha 2, Nové Město, 12000
(510) (6) kovové kartotéky, registrační skříňky a přihrádky na záznamy, obchodní dokumentaci, pro archivaci a úschovu dokumentů, a to s protipožárními stěnami nebo bez nich, a jejich součástí, sejfy včetně zařízení pro ukládání, ohnivzdorné pokladny, bezpečnostní sejfy a jejich součástí, dveře trezorů a jejich součástí, zámky a jejich součástí, protipožární dveře, skříňky na peníze jako nedobytné pokladny a jejich součástí, kovové konstrukce fungující jako bezpečnostní schránky a jejich součástí, uzamykatelné bezpečnostní boxy pro bankomaty a pro personální obsluhu těchto zařízení, uzamykatelná pouzdra pro depozita a záznamy bankomatů, ochranné bankovní zásuvky, výsuvná bankovní okénka, pohyblivé a výsuvné bankovní přepážky, to vše vyrobeno z kovů; (9) bankomaty aktivované zákazníkem, bankomaty aktivované pokladní obsluhou a nahané počítačové programy pro užití v elektronizovaném bankovníctví, kontrolní terminály vstupu, kamery pro ostrahu, policejní alarmy, zařízení pro třídění bankovek, kuponů, tiketů, poukázek a mincí, zařízení pro příjem vkladů a inkasních šeků a počítačové programy pro řízení těchto zařízení, terminály pro operace s kreditními a debetními kartami, automatická zařízení pro výdej medikamentů a medicínských výrobků, včetně léků, katetrů, injekčních stříkaček a obvazů a počítačový software pro řízení těchto zařízení a pro sledování zásob jednotlivých vydávaných položek pro použití zdravotními odborníky, elektrické přístroje pro přepravu a dodávání jednotlivých položek stlačeným vzduchem, elektronické terminály v areálech institucí jako jsou vysoké školy a univerzity, užívané oprávněnými osobami k obstarávání peněžních prostředků a úvěrů nebo k účtování výnosů za zboží nebo služby poskytované institucí na její konto a využití vyhrazených prostředků instituce; (37) servis a údržba sejfů, trezorů, policejních alarmů, automatických pokladních zařízení, terminálů operujících s kreditními a debetními kartami, automatických zařízení pro výdej medikamentů a medicínských výrobků, terminálů na výdej peněžních hotovostí, kontrolních terminálů vstupu, elektrických přístrojů pro přepravu a dodávání jednotlivých položek stlačeným vzduchem, kamer pro ostrahu a elektronických terminálů.

(511) 6, 9, 37
(210) O-141762

(111) **229175**
(220) 17.05.1999
(151) 27.12.2000
(540)

FRAME

- (730) **FRAME B.D.D., s.r.o.**, Hlubočepská 701/38c, Praha 5, 15200, CZ
(740) Dana Lukajová, patentový zástupce, Voršilská 10, Praha 1, 11000
(510) (9) videokazety nahané i nenahané, audiokazety nahané i nenahané, audiovizuální díla na jakémkoliv strojně čitelném nosiči, filmy, počítačové animace, počítačové hry, multimédia, reklamní přístroje na střídavé obrazy, reklama světelná, reklamní světelné přístroje, reklamní a propagační filmy a díla na jakémkoliv strojně čitelném nosiči; (35) reklamní, inzertní a propagační činnost, reklamní, inzertní a propagační činnost prostřednictvím jakéhokoliv média, propagace značek, tvorba marketingového konceptu firmy nebo výrobků, reklamní, inzertní a propagační činnost prostřednictvím telefonní sítě nebo datové sítě nebo informační sítě, poskytování informací a jiných informačních produktů všeho druhu, informačních produktů reklamního charakteru, multimediálních informací, inzerce a marketing, komerční využití Internetu v oblastech komerčních internetových médií a vyhledávacích služeb, on-line inzerce, marketing a obchod, činnost reklamní agentury, zprostředkování v obchodních vztazích, zprostředkovatelská činnost v oblasti obchodu, franchising, merchandising, poradenská a konzultační činnost v oblasti reklamy, marketingu, propagace, designu výrobků nebo obalů, tvorba image firmy, tvorba firemního stylu, tvorba vizuálního firemního nebo výrobkového stylu; (41) nahrávání nosičů zvukových nebo obrazových zvukových, tvorba a šíření audiovizuálních děl a filmů, tvorba a šíření animací, výroba, tvorba, nahrávání a šíření obrazových nebo zvukově obrazových děl a záznamů; (42) výtvarná a designérská činnost, průmyslový design, grafický design, technické kreslení, návrhy designu výrobků a obalů, tvorba značek a ochranných známek, příprava podkladů pro tisk, návrhy interiérů i exteriérů.
(511) 9, 35, 41, 42
(210) O-142920

(111) **229221**
(220) 21.06.1999
(151) 27.12.2000
(540)



- (730) **VLTAVA LABE MEDIA a.s.**, U Trezorky 921/2, Praha 5, Jinonice, 15800, CZ
(740) AK Jana Fraňová, JUDr. Jana Fraňová, advokát, Jakubská 14, Praha 1, 11000
(510) (9) nahané i nenahané nosiče informací všeho druhu jako disky, diskety, CD ROM, pásky, nahané i nenahané nosiče zvuku a/nebo obrazu, software; (16) tiskoviny všeho druhu, zejména noviny a časopisy; (35) inzertní a reklamní služby všeho druhu včetně inzerce a reklamy poskytované v počítačových, telekomunikačních a obdobných sítích; (38) šíření tiskovin, časopisů, periodik v elektronické podobě prostřednictvím počítačové sítě včetně Internetu, prostřednictvím satelitů apod., šíření a přenos inzerce a reklamy prostřednictvím telefonních sítí, zveřejňování, rozšiřování a přenos informací prostřednictvím všech informačních a telekomunikačních prostředků a sítí, satelitů apod., šíření informací prostřednictvím počítačových a telekomunikačních sítí včetně Internetu; (41) nakladatelství, vydavatelství včetně vydávání tiskovin prostřednictvím počítačových sítí.
(511) 9, 16, 35, 38, 41
(210) O-144016

(111) **229223**
(220) 21.06.1999
(151) 27.12.2000
(540)

Auto
ANNONCE

- (730) **VLTAVA LABE MEDIA a.s.**, U Trezorky 921/2, Praha 5, Jinonice, 15800, CZ
(740) AK Jana Fráňová, JUDr. Jana Fráňová, advokát, Jakubská 14, Praha 1, 11000
(510) (9) nahrané i nenahrané nosiče informací všeho druhu jako disky, diskety, CD ROM, pásky, nahrané i nenahrané nosiče zvuku a/nebo obrazu, software; (16) tiskoviny všeho druhu, zejména noviny a časopisy; (35) inzertní a reklamní služby všeho druhu včetně inzerce a reklamy poskytované v počítačových, telekomunikačních a obdobných sítích; (38) šíření tiskovin, časopisů, periodik v elektronické podobě prostřednictvím počítačové sítě včetně Internetu, prostřednictvím satelitů apod., šíření a přenos inzerce a reklamy prostřednictvím telefonních sítí, zveřejňování, rozšiřování a přenos informací prostřednictvím všech informačních a telekomunikačních prostředků a sítí, satelitů apod., šíření informací prostřednictvím počítačových a telekomunikačních sítí včetně Internetu; (41) nakladatelství, vydavatelství včetně vydávání tiskovin prostřednictvím počítačových sítí.
(511) 9, 16, 35, 38, 41
(210) O-144018

(111) **229226**
(220) 21.06.1999
(151) 27.12.2000
(540)

www.annonce.cz

- (730) **VLTAVA LABE MEDIA a.s.**, U Trezorky 921/2, Praha 5, Jinonice, 15800, CZ
(740) AK Jana Fráňová, JUDr. Jana Fráňová, advokát, Jakubská 14, Praha 1, 11000
(510) (38) šíření tiskovin, časopisů, periodik v elektronické podobě prostřednictvím počítačové sítě včetně Internetu, prostřednictvím satelitů apod., šíření a přenos inzerce a reklamy prostřednictvím telefonních sítí, zveřejňování, rozšiřování a přenos informací prostřednictvím všech informačních a telekomunikačních prostředků a sítí, satelitů apod., šíření informací prostřednictvím počítačových a telekomunikačních sítí včetně Internetu.
(511) 38
(210) O-144021

(111) **229227**
(220) 21.06.1999
(151) 27.12.2000
(540)

ANNONCE

- (730) **VLTAVA LABE MEDIA a.s.**, U Trezorky 921/2, Praha 5, Jinonice, 15800, CZ
(740) AK Jana Fráňová, JUDr. Jana Fráňová, advokát, Jakubská 14, Praha 1, 11000
(510) (9) nahrané i nenahrané nosiče informací všeho druhu jako disky, diskety, CD ROM, pásky, nahrané i nenahrané nosiče zvuku a/nebo obrazu, software; (38) šíření tiskovin, časopisů, periodik v elektronické podobě prostřednictvím počítačové sítě včetně Internetu, prostřednictvím satelitů apod., šíření a přenos inzerce a reklamy prostřednictvím telefonních sítí, zveřejňování, rozšiřování a přenos informací prostřednictvím všech informačních a telekomunikačních prostředků a sítí, satelitů apod., šíření informací prostřednictvím počítačových a telekomunikačních sítí včetně Internetu.
(511) 9, 38
(210) O-144022

(111) **229228**
(220) 21.06.1999
(151) 27.12.2000
(540)

Bydlení
ANNONCE

- (730) **VLTAVA LABE MEDIA a.s.**, U Trezorky 921/2, Praha 5, Jinonice, 15800, CZ
(740) AK Jana Fráňová, JUDr. Jana Fráňová, advokát, Jakubská 14, Praha 1, 11000
(510) (9) nahrané i nenahrané nosiče informací všeho druhu jako disky, diskety, CD ROM, pásky, nahrané i nenahrané nosiče zvuku a/nebo obrazu, software; (16) tiskoviny všeho druhu, zejména noviny a časopisy; (35) inzertní a reklamní služby všeho druhu včetně inzerce a reklamy poskytované v počítačových, telekomunikačních a obdobných sítích; (38) šíření tiskovin, časopisů, periodik v elektronické podobě prostřednictvím počítačové sítě včetně Internetu, prostřednictvím satelitů apod., šíření a přenos inzerce a reklamy prostřednictvím telefonních sítí, zveřejňování, rozšiřování a přenos informací prostřednictvím všech informačních a telekomunikačních prostředků a sítí, satelitů apod., šíření informací prostřednictvím počítačových a telekomunikačních sítí včetně Internetu; (41) nakladatelství, vydavatelství včetně vydávání tiskovin prostřednictvím počítačových sítí.
(511) 9, 16, 35, 38, 41
(210) O-144023

(111) **229590**
(220) 08.10.1999
(151) 27.12.2000
(540)

ENERGOFIN

- (730) **ENERGOFIN s.r.o.**, Solvayova 1597/3, Ústí nad Labem, Ústí nad Labem-centrum, 40001, CZ
(510) (35) poskytování pomoci při výkonu hospodářské činnosti, ekonomické a organizační poradenství, kontrolní, zprostředkovatelská a obstaravatelská činnost v oblasti obchodní a podnikatelské; (37) inženýrská činnost ve stavebnictví, stavební činnost; (42) projektová činnost v investiční výstavbě, kompletní architektonická činnost, inženýrsko-projektční služby.
(511) 35, 37, 42
(210) O-147682

(111) **230024**
(220) 09.07.1999
(151) 22.01.2001
(540)

ANNONCE

- (730) **VLTAVA LABE MEDIA a.s.**, U Trezorky 921/2, Praha 5, Jinonice, 15800, CZ
(740) AK Jana Fráňová, JUDr. Jana Fráňová, advokát, Jakubská 14, Praha 1, 11000
(510) (38) šíření, zveřejňování a přenos informací a zpráv prostřednictvím teletextu.
(511) 38
(210) O-144793

(111) **230025**
(220) 09.07.1999
(151) 22.01.2001
(540)

Práce **ANNONCE**

(730) **VLTAVA LABE MEDIA a.s.**, U Trezorky 921/2, Praha 5, Jinonice, 15800, CZ
(740) AK Jana Fráňová, JUDr. Jana Fráňová, advokát, Jakubská 14, Praha 1, 11000
(510) (38) šíření, zveřejňování a přenos informací prostřednictvím teletextu.
(511) 38
(210) O-144794

(111) **230026**
(220) 09.07.1999
(151) 22.01.2001
(540)

Auto **ANNONCE**

(730) **VLTAVA LABE MEDIA a.s.**, U Trezorky 921/2, Praha 5, Jinonice, 15800, CZ
(740) AK Jana Fráňová, JUDr. Jana Fráňová, advokát, Jakubská 14, Praha 1, 11000
(510) (38) šíření, zveřejňování a přenos informací prostřednictvím teletextu.
(511) 38
(210) O-144795

(111) **230028**
(220) 09.07.1999
(151) 22.01.2001
(540)

www.annonce.cz

(730) **VLTAVA LABE MEDIA a.s.**, U Trezorky 921/2, Praha 5, Jinonice, 15800, CZ
(740) AK Jana Fráňová, JUDr. Jana Fráňová, advokát, Jakubská 14, Praha 1, 11000
(510) (38) šíření, zveřejňování a přenos informací a zpráv prostřednictvím teletextu.
(511) 38
(210) O-144798

(111) **230030**
(220) 09.07.1999
(151) 22.01.2001
(540)

Bydlení **ANNONCE**

(730) **VLTAVA LABE MEDIA a.s.**, U Trezorky 921/2, Praha 5, Jinonice, 15800, CZ
(740) AK Jana Fráňová, JUDr. Jana Fráňová, advokát, Jakubská 14, Praha 1, 11000
(510) (38) šíření, zveřejňování a přenos informací a zpráv prostřednictvím teletextu.
(511) 38
(210) O-144800

(111) **231117**
(220) 09.12.1999
(151) 21.02.2001
(540)

STUTOX-I

(730) **AGROCHEMA, družstvo**, č. p. 195, Studenec, 67502, CZ
(740) PROPATENT, Ing. Vlasta Sedláčková, Pod Pekařkou 1, Praha 4, 14700
(510) (5) rodenticid k hubení hraboše polního.
(511) 5
(210) O-149722

(111) **231600**
(220) 09.04.1999
(151) 28.03.2001
(540)

Diebold

(730) **Diebold, Incorporated**, 5995 Mayfair Road, North Canton, OH, US
(740) Všečečka Zelený Švorčík Kalenský a partneři, advokátní a patentová kancelář, JUDr. Michal Havlík, Hálkova 1406/2, Praha 2, Nové Město, 12000
(510) (6) kovové kartotéky, registrační skříňky a příhrádky na záznamy, obchodní dokumentaci, pro archivaci a úschovu dokumentů, a to s protipožárními stěnami nebo bez nich, a jejich součástí, sejfy včetně zařízení pro ukládání, ohnivzdorné pokladny, bezpečnostní sejfy a jejich součástí, dveře trezorů a jejich součástí, zámky a jejich součástí, protipožární dveře, skříňky na peníze jako nedobytné pokladny a jejich součástí, kovové konstrukce fungující jako bezpečnostní schránky a jejich součástí, uzamykatelné bezpečnostní boxy pro bankomaty a pro personální obsluhu těchto zařízení, uzamykatelná pouzdra pro depozita a záznamy bankomatů, to vše vyrobeno převážně z kovů; (9) bankomaty aktivované zákazníkem, bankomaty aktivované pokladní obsluhou a nahrané počítačové programy pro užití v elektronizovaném bankovníctví, ochranná zařízení pokladních přepážek, výsuvná bankovní okénka, pohyblivé a výsuvné bankovní přepážky, kontrolní terminály vstupu, kamery pro ostrahu, policejní alarmy, zařízení pro třídění bankovek, kuponů, tiketů, poukázek a mincí, zařízení pro příjem vkladů a inkasních šeků a počítačové programy pro řízení těchto zařízení, terminály pro operace s kreditními a debetními kartami, automatická zařízení pro výdej medikamentů a medicínských výrobků, včetně léků, katetrů, injekčních stříkaček a obvazů a počítačový software pro řízení těchto zařízení a pro sledování zásob jednotlivých vydávaných položek pro použití zdravotními odborníky, elektrické přístroje pro přepravu a dodávání jednotlivých položek stlačeným vzduchem, elektronické terminály v areálech institucí jako jsou vysoké školy a univerzity, užívané oprávněnými osobami k obstarávání peněžních prostředků a úvěrů nebo k účtování výnosů za zboží nebo služby poskytované institucí na její konto a využití vyhrazených prostředků instituce; (36) služby obsluhy a zajišťování provozu sejfů, trezorů, policejních alarmů, automatických pokladních zařízení, terminálů operujících s kreditními a debetními kartami, automatických zařízení pro výdej medikamentů a medicínských výrobků, terminálů na výdej peněžních hotovostí, kontrolních terminálů vstupu, elektrických přístrojů pro přepravu a dodávání jednotlivých položek stlačeným vzduchem, kamer pro ostrahu a elektronických terminálů.
(511) 6, 9, 36
(210) O-141764

(111) **231918**
(220) 14.12.1999
(151) 28.03.2001
(540)

HYUNDAI SANTA FE

(730) **Hyundai Motor Company**, Yangjae-Dong, Seocho-Gu 231, Seoul, 137-938, KR
(740) ZIVKO MJATOVIC & PARTNERS s.r.o., Jugoslávských partyzánů 639/26, Praha 6, 16000
(510) (12) malá dodávková auta (minivany), sportovní automobily, autobusy, osobní automobily, motocykly, volanty pro automobily, kola pro automobily.

(511) 12
(210) O-149863

(111) **232314**
(220) 07.04.2000
(151) 28.03.2001
(540)



(730) **RAŠ, spol. s r.o.**, Sladkovského 410, Pardubice, Zelené Předměstí, 53002, CZ
(510) (35) zprostředkovatelská činnost v obchodu; (36) zprostředkovatelská činnost v oblasti nemovitostí a v informativním servisu, obsahujícím nemovitosti; (42) hostinská činnost.
(511) 35, 36, 42
(210) O-154158

(111) **232574**
(220) 17.05.1999
(151) 24.04.2001
(540)



(730) **NATUR HAIR cz, s.r.o.**, Vinohradská 3216/165, Praha 10, Strašnice, 10000, CZ
(740) artpatent, advokátní kancelář s.r.o., Mgr. Tomáš Bejček, advokát, Dukelských hrdinů 976/12, Praha 7, Holešovice, 17000
(510) (3) vlasová kosmetika; (21) hřebeny; (26) paruky, přičesy, sponky; (42) poskytování kadeřnických služeb a prodlužování vlasů.
(511) 3, 21, 26, 42
(210) O-142908

(111) **232753**
(220) 02.11.1999
(151) 24.04.2001
(540)

KSS

(730) **WAPRO spol. s r.o.**, Rumunská 27, Prostějov, 79601, CZ
(510) (17) výrobky z plastů, PVC, nylonu 66 a PE, obzvláště plastové stahovací pásy.
(511) 17
(210) O-148370

(111) **236602**
(220) 10.04.2000
(151) 19.09.2001
(540)

Café Charlotte

(730) **Nechvátalová Eva**, V Bezovce 1028/3, Plzeň, 30100, CZ
(510) (42) provozování kavárny a cukrárny.

(511) 42
(210) O-154194

(111) **237188**
(220) 16.07.1999
(151) 22.10.2001
(540)

SYNERGIE RECRUITMENT

(730) **SYNERGIE Sociétés Européenne**, 11 Avenue du Colonel Bonnet, 75016 Paris, FR
(740) Všeťečka Zelený Švorčík Kalenský a partneři, advokátní a patentová kancelář, JUDr. Michal Havlík, advokát, Hálkova 2, Praha 2, 12000
(510) (35) agenturní činnost v oblasti personalistiky, podnikání a obchodu, zprostředkování práce, poradenská a konzultační činnost v oblasti obchodu, reklamy, marketingu, propagace a personalistiky, umístění pracovníků a nábor pracovních sil, poradenská služba v oblasti personalistiky, vedení personálních záležitostí, vypracování osobních posudků, agenturní služby pro sjednávání obchodních kontaktů, průzkumy trhu, marketing, průzkum trhu pracovních příležitostí, statistika a analýza trhu pracovních příležitostí, reklamní, inzertní a propagační činnost, podnikatelské záměry a průzkumy, vypracování a příprava obchodních zpráv, pomoc při řízení obchodní činnosti; (41) výchovná, vzdělávací činnost, s výjimkou oblasti informatiky, zábavní činnost, výuka cizích jazyků, vzdělávací činnost v oblasti personalistiky a podnikání, zajišťování odborných seminářů, konferencí, kursů a školicích akcí a programů; (42) poradenská služba při volbě povolání, rešeršní a analytická činnost v oblasti trhu práce a v oblasti personalistiky, vypracování posudků a zpráv, zejména v oblasti personalistiky a podnikání.
(511) 35, 41, 42
(210) O-144982

(111) **238214**
(220) 20.03.2000
(151) 23.11.2001
(540)



(730) **JIZERSKÉ PEKÁRNY spol. s r.o.**, Generála Svobody 374/9a, Liberec, Liberec XIII-Nové Pavlovice, 46001, CZ
(740) PATENTSERVIS Praha a.s., Na Podkovce 281/10, Praha 4, Podolí, 14700
(510) (5) dietní potravinářské výrobky, jmenovitě potraviny určené pro zvláštní výživu, jako jsou potraviny bezlepkové, potraviny určené pro diabetiky, potraviny bez fenylalaninu, potraviny s nízkým obsahem laktózy nebo bezlaktózové, potraviny s nízkým a velmi nízkým obsahem sodíku nebo bez sodíku; (30) mouka a přípravky z obilnin, pekárenské a cukrárenské výrobky obsahující kakao, cukr, droždí, prášky do těsta, sůl a koření.
(511) 5, 30
(210) O-153236

(111) **241844**
(220) 20.07.1999
(151) 22.03.2002
(540)

TONOCALCIN

(730) **ALFASIGMA S.p.A.**, Via Ragazzi del 99, 5, 40133 Bologna (BO), IT
(740) **KOREJZOVÁ LEGAL v.o.s.**, JUDr. Petra Sauvage de Brantes, Korunní 810/104 E, Praha 10, Vinohrady, 10100
(510) (5) léčiva, léčivé přípravky, farmaceutické výrobky.
(511) 5
(210) O-145026

(111) **244646**
(220) 27.05.1999
(151) 24.06.2002
(540)

SIRIUS

(730) **ASPRA a.s.**, Ericha Roučky 1291/4, Brno, Černovice, 62700, CZ
(740) Ing. Libor Markes, Grohova 54, Brno, 60200
(510) (9) datové sítě, optické kabelové systémy, elektrické a optické kabely, odrušovací prvky a systémy.
(511) 9
(210) O-143273

(111) **247909**
(220) 09.09.1999
(151) 29.10.2002
(540)



(730) **Dynamic Cassette International Limited**, Marsh Lane, Boston, PE21 7TX Lincolnshire, GB
(740) Advokátní kancelář HOLEC, ZUSKA & Partneři, JUDr. Oldřich Trojan, Radlická 3185/1c, Praha 5, Smíchov, 15000
(510) (2) tiskařské barvy a tonery; (9) počítače a příslušenství k počítačům; (16) kancelářské potřeby, zejména kancelářský papír a speciální papíry, etikety a štítky, barvicí pásy do jehličkových tiskáren a registračních pokladen.
(511) 2, 9, 16
(210) O-146647

(111) **247910**
(220) 09.09.1999
(151) 29.10.2002
(540)

JET TEC

(730) **Dynamic Cassette International Limited**, Marsh Lane, Boston, PE21 7TX Lincolnshire, GB
(740) Advokátní kancelář HOLEC, ZUSKA & Partneři, JUDr. Oldřich Trojan, Radlická 3185/1c, Praha 5, Smíchov, 15000
(510) (2) tiskařské barvy a tonery; (9) počítače a příslušenství k počítačům; (16) kancelářské potřeby, zejména kancelářský papír a speciální papíry, etikety a štítky, barvicí pásy do jehličkových tiskáren a registračních pokladen.
(511) 2, 9, 16
(210) O-146648

(111) **305794**
(220) 20.01.2009
(151) 03.06.2009
(540)

INDANCE

(730) **Piskořová Veselá Marie**, Na Vápence 419, Psáry, 25244, CZ
(740) Bugan Legal s.r.o. advokáti, JUDr. Ing. Bystrík Bugan, Hradčanské nám. 61/11, Praha 1, 11800
(510) (16) tiskoviny, zejména knihy, časopisy, brožury, metodické příručky, plakáty, fotografie, pohlednice, kalendáře, skládky, obtisky, pouzdra z papíru, krabice z papíru, obaly z papíru a umělých hmot pro tiskoviny, papírové učební pomůcky, tiskárenské a kartonážní výrobky; (35) propagační činnost, reklama, pomoc při řízení obchodní činnosti; (41) výchova, vzdělávání, zábava, sportovní a kulturní aktivity, zejména činnost taneční školy, pořádání tanečních kurzů, výchovných, vzdělávacích, zábavných, sportovních a společenských akcí, taneční tábory, hudební a pohybová výchova, tvorba choreografických děl, pořádání národních a mezinárodních festivalů taneční tvorby a pohybového divadla, pořádání seminářů, dílen, konferencí v oblasti umění, provozování prostorů pro

produkci, tvorba a realizace uměleckých děl, podpora a rozvoj tanečního a jiného umění na domácí i mezinárodní úrovni, produkce uměleckých děl.
(511) 16, 35, 41
(210) O-465175

(111) **306400**
(220) 20.01.2009
(151) 08.07.2009
(540)

TANEC BEZ HRANIC

(730) **Piskořová Veselá Marie**, Na Vápence 419, Psáry, 25244, CZ
(740) Bugan Legal s.r.o. advokáti, JUDr. Ing. Bystrík Bugan, Hradčanské nám. 61/11, Praha 1, 11800
(510) (16) tiskoviny, zejména knihy, časopisy, brožury, metodické příručky, plakáty, fotografie, pohlednice, kalendáře, skládky, obtisky, pouzdra z papíru, krabice z papíru, obaly z papíru a umělých hmot pro tiskoviny, papírové učební pomůcky, tiskárenské a kartonážní výrobky; (35) propagační činnost, reklama, pomoc při řízení obchodní činnosti; (41) výchova, vzdělávání, zábava, sportovní a kulturní aktivity, zejména činnost taneční školy, pořádání tanečních kurzů, výchovných, vzdělávacích, zábavných, sportovních a společenských akcí, taneční tábory, hudební a pohybová výchova, tvorba choreografických děl, pořádání národních a mezinárodních festivalů taneční tvorby a pohybového divadla, pořádání seminářů, dílen, konferencí v oblasti umění, provozování prostorů pro produkci, tvorba a realizace uměleckých děl, podpora a rozvoj tanečního a jiného umění na domácí i mezinárodní úrovni, produkce uměleckých děl.
(511) 16, 35, 41
(210) O-465177

(111) **306841**
(220) 27.02.2009
(151) 29.07.2009
(540)

GENIUS VITIS

(730) **Maňák Josef**, Perná 233, Perná, 69186, CZ
(740) Ing. Jarmila Javoříková, Slunečná 4566, Zlín, 76005
(510) (33) alkoholické nápoje.
(511) 33
(210) O-466197

(111) **307268**
(220) 04.03.2009
(151) 19.08.2009
(540)

ARARA

(730) **Martínus, s.r.o.**, Gorkého 4, 036 01 Martin, SK
(740) A. Holas & partner Patentová a známková kancelář, Ing. Mgr. Hana Holasová, Křížová 4, Brno, 60300
(510) (16) knihy, periodika, tiskoviny, prospekty, papírové nebo kartonové vizitky, poutače z papíru nebo lepenky, brožury, časopisy, plakáty, katalogy, kalendáře, příručky, fotografie, grafické reprodukcce, školní potřeby, papírové vlajky, razítka, pečeti, pečetní vosky, psací potřeby, nálepky, netextilní etikety, kancelářské potřeby s výjimkou nábytku, papírnické zboží, alba, atlasy, umělohmotné fólie na balení, formuláře, lepicí štítky, lepidla a lepicí pásy pro kancelářské účely a použití v domácnosti, papírové utěrky, sáčky z papíru nebo plastických materiálů; (35) maloobchodní a velkoobchodní činnost s kosmetikou, parfémů, CD a DVD disky, knihami, tiskovinami, shromažďování různých výrobků pro třetí osoby (kromě dopravy) s cílem umožnit zákazníkům, aby si mohli tyto výrobky pohodlně prohlížet a nakupovat, a to zejména prostřednictvím webových stránek, Internetu, prostřednictvím maloobchodních prodejen, velkoobchodních prodejen, prostřednictvím katalogového prodeje nebo elektronickými prostředky, nebo prostřednictvím telenákupu, kanceláře zabývající se dovozem a vývozem, reklama, rozhlasová a televizní reklama, on-line reklama na počítačové komunikační síti, vydávání a aktualizace reklamních nebo náborových materiálů, pomoc při řízení obchodních aktivit, obchodní management a řízení, pomoc při řízení obchodní činnosti, marketingové služby, ekonomické a organizační poradenství, průzkum trhu, vedení kartoték v počítači, vyhledávání informací v počítačových souborech pro zákazníky, služby porovnávání cen, organizování komerčních nebo reklamních výstav a veletrhů, podpora prodeje pro třetí osoby, předvádění zboží, prezentace výrobků v komunikačních médiích, na Internetu pro maloobchod, sekretářské služby, administrativní práce,

administrativní zpracování obchodních objednávek, analýzy nákladů, přepisování, zpracování textů, obchodní rady a informace spotřebitelům, obchodní zprostředkování služeb kosmetického průmyslu, poskytování uvedených služeb prostřednictvím komunikačních médií, elektronické pošty, SMS zpráv, počítačových sítí a internetu, obchodní zprostředkování služeb ve třídách 35, 38 a 42; (42) vytváření a udržování počítačových webových stránek pro zákazníky, webhosting, odborné poradenské služby ve vztahu k software, hardware a vývoji počítačových programů, příprava a tvorba softwarového rozhraní přes síť s umožněním specifického zákaznického přístupu na globální celosvětovou počítačovo-informační síť k přenosu a šíření informací, tvorba software, počítačové programování, pronájem počítačových periferních zařízení, převod a konverze údajů a dokumentů z fyzických médií na elektronická média, vytváření a udržování počítačových stránek pro zákazníky, hosting na počítačových stránkách, grafický a průmyslový design, návrhy obalů.

(511) 16, 35, 42
(210) O-466332

(111) **307615**
(220) 02.04.2009
(151) 09.09.2009
(540)

MANSAYER

(730) **Rathouský Václav**, Jičínská 2348/10, Praha 3, Vinohrady, 13000, CZ
(740) Ing. Zdeněk Kučera, Dlouhá 207 (P.O.BOX 92), Slušovice, 76315
(510) (9) elektronika pro výpočetní techniku, výpočetní technika, hardware, software, speciální počítačové programy chránící a šetřící hardware i software PC, příslušenství k výpočetní technice, nahrané i nenahrané nosiče informací (zvuku, obrazu i dat); (41) vydavatelská a nakladatelská činnost, organizování a pořádání kulturních, společenských, výchovných, zábavných a vzdělávacích akcí; (42) software - vývoj a tvorba programů, služby v oblasti aplikace speciálních software a hardware pro PC.

(511) 9, 41, 42
(210) O-467039

(111) **307646**
(220) 21.04.2009
(151) 09.09.2009
(540)



(591) Barevná
(730) **Albert Česká republika, s.r.o.**, Radlická 520/117, Praha 5, Jinonice, 15800, CZ
(740) Mgr. Lukáš Lorenc, Štefánikova 256/34, Praha 5, Smíchov, 15000
(510) (2) barvy, nátěry, laky, ochranné výrobky proti korozi a proti deteriorizaci dřeva, barviva, mořidla; (3) přípravky pro bělení a jiné prací prostředky, přípravky pro čištění, leštění, odmašťování a broušení, mýdla, parfumerie, vonné oleje, kosmetika, vlasové vody (lotions), zubní pasty; (4) průmyslové oleje a tuky, mazadla, výrobky pro pohlcování, zavlažování a vázání prachu, paliva včetně benzínu pro motory a osvětlovací látky, svíčky a knoty; (5) hygienické výrobky pro léčebné účely, potraviny pro batolata, náplastí, obvazový materiál, dezinfekční přípravky, výrobky pro hubení škodlivých zvířat; (8) nářadí a nástroje s ručním pohonem, nože, vidličky a lžice, sečné zbraně, břitvy; (9) přístroje a nástroje fotografické, filmové, optické, přístroje pro vážení, měření, signalizaci, kontrolu (inspekci), záchranu a přístroje pro vyučování, přístroje pro záznam, převod, reprodukci zvuku nebo obrazu, magnetické nosiče zvukových záznamů, gramofonové desky, počítačové stroje, přístroje pro zpracování informací a počítače; (11) přístroje pro osvětlení, topení, výrobu páry, pro vaření přístroje chladicí, pro sušení, ventilaci, rozvod vody a sanitární zařízení; (12) vozidla, dopravní prostředky pozemní nebo vodní; (13) ohňostroje; (14) klenoty, bižuterie, drahokamy, hodinářské potřeby a chronometrické přístroje; (15) hudební nástroje; (16) papír, lepenka a výrobky z těchto

materiálů, které nejsou zařazeny do jiných tříd, tiskárenské výrobky, potřeby pro knižní vazby, fotografie, papírenské zboží, lepidla pro papírenství nebo domácnost, materiál pro umělce, štetce, psací stroje a kancelářské potřeby (vyjímaje nábytek), učební a vyučovací pomůcky s výjimkou přístrojů, plastické obaly (nezařazené do jiných tříd); (17) materiály těsnící, ucpávací a izolační, ohebné trubky nekovové; (18) kůže, imitace kůže, výrobky z těchto materiálů, které nejsou zahrnuty do jiných tříd, kůže ze zvířat, kufrý a zavazadla, deštníky, slunečníky a hole; (20) nábytek, zrcadla, rámy, výrobky nejmenované v jiných třídách ze dřeva, korku, rákosu, vrbového proutí, z rohu, kosti, slonoviny, z kopic, želvoviny, jantaru, perleti, mořské pěny, náhražky všech těchto materiálů nebo náhražky z plastických hmot; (21) pomůcky a nádoby pro domácnost a kuchyň, hřebeny a mycí houby, kartáče (s výjimkou štětců), materiály pro výrobu kartáčů, čisticí potřeby, drátky na čištění parket, sklo surové nebo opracované (s výjimkou stavebního skla), sklo, porcelán a majolika neobsazené v jiných třídách; (22) lana, provazy, sítky, stany, plachty, plachtoviny, pytle (neobsazené v jiných třídách); (23) vlákna pro textilní účely; (24) tkaniny a textilní výrobky, které nejsou uvedeny v jiných třídách, pokrývky ložní a ubrusy; (25) oděvy, obuv, kloboučnické zboží; (26) krajky a výšivky, stuhy a tkaničky, knoflíky, háčky a očka, poutka - galanterie, špendlíky a jehly, umělé květiny; (27) koberce, rohožky, rohože, linoleum a jiné obklady podlah, tapety na stěny nikoliv textilní; (28) hry, hračky, potřeby pro gymnastiku a sport, které nejsou uvedeny v jiných třídách, vánoční ozdoby; (29) maso, ryby, drůbež a zvěřina, masové výtahy zavařované, mražené, sušené a vařené ovoce a zelenina, želé, džemy, vejce, mléko a mléčné výrobky, oleje a tuky jedlé; (30) káva, čaj, kakao, cukr, rýže, tapioka, ságo, kávové náhražky, med, sirup melasový, droždí, prášky do těsta, sůl, hořčice, ocet, nálevy (k ochucení), koření, led pro osvětlení; (31) výrobky zemědělské, zahradnické, lesní a zrní neuvedené v jiných třídách, živá zvířata, čerstvé ovoce a zelenina, osivo, rostliny a přírodní květiny, krmivo pro zvířata, slad; (32) piva, minerální vody, šumivé nápoje a jiné nápoje nealkoholické, nápoje a šťávy ovocné; (33) alkoholické nápoje (s výjimkou pív); (34) tabák, potřeby pro kuřáky, zápalky; (35) propagační činnost, reklama, obchodní činnost s nárokováním zbožím ve výše uvedených třídách; (36) služby finanční, služby peněžní; (41) výchova, vzdělávání, zábava, sportovní a kulturní aktivity; (43) služby zajišťující stravování a nápoje.

(511) 2, 3, 4, 5, 8, 9, 11, 12, 13, 14, 15, 16, 17, 18, 20, 21, 22, 23, 24, 25, 26, 27, 28, 29, 30, 31, 32, 33, 34, 35, 36, 41, 43
(210) O-467436

(111) **307651**
(220) 28.04.2009
(151) 09.09.2009
(540)



(730) **MEA Water Management s.r.o.**, Domažlická 180, Plzeň - Skvrňany, 31456, CZ
(740) Ing. Francis Jupa, patentový zástupce, Měchenická 4/2554, Praha 4, 14100
(510) (6) odvodňovací žlaby, poklapy na dlažbu, sklepní světlíky a větrací šachty, vše z kovových materiálů; (7) odlučovače ropných látek, odlučovače tuků a škrobů, regulátory průtoku a stavidla jako části strojů, technologické zařízení přečerpávacích stanic pro dešťovou a odpadní vodu, vše v rámci této třídy; (19) sklepní světlíky, větrací šachty, odvodňovací žlaby, zatrávňovací panely s výjimkou kovových, plastové poklapy, plastové prvky na ochranu kořenů, plastové elementy ztraceného bednění, podzemní vodojemy jako nekovové stavební konstrukce; (20) retenční, vsakovací a akumulací nádrže s výjimkou kovových; (35) zprostředkovatelská obchodní činnost se službami ve stavebnictví; (37) stavební činnost; (42) zpracování projektové dokumentace, technické poradenství ve stavebnictví.
(511) 6, 7, 19, 20, 35, 37, 42
(210) O-467616

(111) **307657**
(220) 04.05.2009
(151) 09.09.2009
(540)

K.voice

(730) **KODYS, spol. s r.o.**, Hošťálkova 7/520, Praha 6 - Břevnov, 16900, CZ
(510) (9) počítačový software určený primárně pro skladovou evidenci a inventarizaci zboží využívající technologie rozpoznání hlasu; (35) automatizované zpracování dat v oblasti typických skladových operací (vychystávání, naskladňování apod.), elektronická evidence a inventarizace zboží pomocí technologie rozpoznání hlasu; (42) tvorba software pro skladovou evidenci využívající technologie rozpoznání hlasu - programování počítačů, vývoj, výzkum a projektování uvedeného software, aktualizace uvedeného software, instalační a servisní služby v oblasti uvedeného software, konzultační a poradenská činnost v oblasti uvedeného software.
(511) 9, 35, 42
(210) O-467733

(111) **307794**
(220) 27.04.2009
(151) 15.09.2009
(540)

Xypyr

(730) **AgriStar - agrochemicals s.r.o.**, Liboš 98, Liboš, 78313, CZ
(740) Ing. Petr Soukup, patentový zástupce, tř. Svobody 43/39, Olomouc, 77900
(510) (1) agrochemikálie s výjimkou fungicidů, herbicidů, insekticidů a přípravků na hubení parazitů, biologické přípravky, jiné než pro lékařské a zvěrolékařské účely, chemikálie pro vědecké účely (jiné než pro lékařské a veterinární účely), chemické výrobky určené pro lesnictví s výjimkou fungicidů, insekticidů a přípravků proti parazitům, umělá hnojiva, přípravky pro hnojení, zahradnické chemikálie, s výjimkou fungicidů, herbicidů, insekticidů a přípravků proti parazitům, průmyslové chemikálie, vše v rámci této třídy; (5) insekticidy, germicidy, herbicidy, algicidy, parasitocidy, pesticidy a přípravky na hubení plevelu.
(511) 1, 5
(210) O-467593

(111) **307904**
(220) 27.04.2009
(151) 22.09.2009
(540)

Klomazon

(730) **AgriStar - agrochemicals s.r.o.**, Liboš 98, Liboš, 78313, CZ
(740) Ing. Petr Soukup, patentový zástupce, tř. Svobody 43/39, Olomouc, 77900
(510) (1) agrochemikálie s výjimkou fungicidů, herbicidů, insekticidů a přípravků na hubení parazitů, biologické přípravky, jiné než pro lékařské a zvěrolékařské účely, chemikálie pro vědecké účely (jiné než pro lékařské a veterinární účely), chemické výrobky určené pro lesnictví s výjimkou fungicidů, insekticidů a přípravků proti parazitům, umělá hnojiva, přípravky pro hnojení, zahradnické chemikálie s výjimkou fungicidů, herbicidů, insekticidů a přípravků proti parazitům, průmyslové chemikálie, vše v rámci této třídy; (5) insekticidy, germicidy, herbicidy, algicidy, parasitocidy, pesticidy a přípravky na hubení plevelu.
(511) 1, 5
(210) O-467596

(111) **307905**
(220) 27.04.2009
(151) 22.09.2009
(540)

Sirano

(730) **AgriStar - agrochemicals s.r.o.**, Liboš 98, Liboš, 78313, CZ
(740) Ing. Petr Soukup, patentový zástupce, tř. Svobody 43/39, Olomouc, 77900
(510) (1) agrochemikálie s výjimkou fungicidů, herbicidů, insekticidů a přípravků na hubení parazitů, biologické přípravky, jiné než pro lékařské a zvěrolékařské účely, chemikálie pro vědecké účely (jiné než pro lékařské a veterinární účely), chemické výrobky určené pro lesnictví s výjimkou fungicidů, insekticidů a přípravků proti parazitům, umělá hnojiva, přípravky pro hnojení, zahradnické chemikálie s výjimkou fungicidů, herbicidů, insekticidů a přípravků proti parazitům, průmyslové chemikálie, vše v rámci této třídy; (5) insekticidy, germicidy, herbicidy, algicidy, parasitocidy, pesticidy a přípravky na hubení plevelu.

(511) 1, 5
(210) O-467597

(111) **307921**
(220) 14.05.2009
(151) 22.09.2009
(540)

Amloratio

(730) **ratiopharm GmbH**, Graf-Arco-Str. 3, 89079 Ulm, DE
(740) ČERVENKA, KLEINTOVÁ, TURKOVÁ Patentová, známková a advokátní kancelář, Ing. Eva Kleintová, Budečská 6/974, Praha 2, 12000
(510) (5) farmaceutické přípravky.
(511) 5
(210) O-467956

(111) **307937**
(220) 27.05.2009
(151) 22.09.2009
(540)



(730) **DUOTEX, s.r.o.**, Čemernianska 57/45, Vranov nad Topľou 09303, SK
(740) Ing. Blanka Brodská, patentový zástupce, Josefy Faimonové 14, Brno, 62800
(510) (25) punčochové zboží, punčochy, ponožky, podkolenky, ťapky, punčochové kalhoty, nadkolenky, legíny, spodní prádlo.
(511) 25
(210) O-468232

(111) **308020**
(220) 27.04.2009
(151) 29.09.2009
(540)

Etefon

(730) **AgriStar - agrochemicals s.r.o.**, Liboš 98, Liboš, 78313, CZ
(740) Ing. Petr Soukup, patentový zástupce, tř. Svobody 43/39, Olomouc, 77900
(510) (1) agrochemikálie s výjimkou fungicidů, herbicidů, insekticidů a přípravků na hubení parazitů, biologické přípravky, jiné než pro lékařské a zvěrolékařské účely, chemikálie pro vědecké účely (jiné než pro lékařské a veterinární účely), chemické výrobky určené pro lesnictví s výjimkou fungicidů, insekticidů a přípravků proti parazitům, umělá hnojiva, přípravky pro hnojení, zahradnické chemikálie s výjimkou fungicidů, herbicidů, insekticidů a přípravků proti parazitům, průmyslové chemikálie, vše v rámci této třídy; (5) insekticidy, germicidy, herbicidy, algicidy, parasitocidy, pesticidy a přípravky na hubení plevelu.
(511) 1, 5
(210) O-467598

(111) **308051**
(220) 14.05.2009
(151) 29.09.2009
(540)

nano
Ag

(730) **JIMIPLET, s.r.o.**, Mutěnická 4126/7, Brno, Židenice, 62800, CZ
(510) (24) bavlněné látky, textilie, cestovní příkrývky, filtrační materiál (textilní), flanel (textilie), hedvábní (textilie z -), hedvábné tkaniny pro tištěné vzory, kapesníky látkové, klobouky textilní (podšívky pro klobouky), koupelňové textilie s výjimkou oblečení, krep (textilie), látky, ložní pokrývky a příkrývky, ložní prádlo, lůžkové přehozy, lůžkoviny, matrace (povlaky na matrace), matracovina, nábytek (potahy na -) z textilních materiálů, nábytkové potahy ochranné, obuv (textilie pro -), odličovací ubrusy textilní, okenní záclony, plátno, ubrus voskovaný, plědy, podšívky textilní, podšívky textilní pro klobouky, podšívky textilní pro obuv, pokrývky ozdobné na polštáře, pokrývky polštářové ozdobné, polštáře (ochranné povlaky na -), portiéry (závěsy), potahy na matrace, potahy na nábytek (ze syntetických materiálů), potahy na nábytek z textilních materiálů, potahy na postele, potahy ochranné na nábytek, povlaky na nábytek ze syntetických materiálů, povlaky na polštáře, povlaky na sklápěcí kryty toalet, povlaky ochranné na polštáře, prádlo ložní, prádlo ložní a stolní (pro domácnost), prádlo pro domácnost, prádlo stolní, prádlo vyšívané, praporce (ne z papíru), prostěradla, povlečení, přehozy na postele, příkrývky a pokrývky ložní, příkrývky cestovní, příkrývky prošívané prachové nebo péřové, příkrývky včetně přehozů přes postele, rubáše, ručníky (textilní -), ručníky textilní na obličej, rukavice (mycí -), rukavice na umývání, samet, síť proti moskýtům, spací pytle, stolní pokrývky (ne z papíru), stolní ubrusy látkové, syntetické materiály (náhražkové tkaniny), tapety textilní, textilie (materiály), textilie imitující kůži, textilie netkané, textilie pro boty a obuv, textilie pro koupelny s výjimkou oděvů, textilie ze syntetických materiálů (náhražkové tkaniny), textilie, látky bavlněné, textilní podšívky (pro obuv), textilní ručníky na obličej, tkaniny, tkaniny elastické, tkaniny hedvábné pro potisk vzorů, tkaniny k textilnímu užití, tkaniny napodobující kůži, tkaniny pro čalouníky, tkaniny pro luxusní prádlo, tkaniny přílnavé za tepla, toalety (povlaky na sklápěcí kryty -), tyl, ubrusy na odličování (textilní), ubrusy stolní látkové, ubrusy textilní odličovací, ubrusy textilní pod talíře atd., ubrusy, s výjimkou papírových, úplet, utěrky, ručníky textilní, utěrky na sklo, vlněné (ne z papíru), vyšívací tkaniny s předkresleným vzorem, vyšívání prádlo, záclonovina (etamin), záclony okenní, závěsy na dveřích, závěsy na stěnu (textilní -), závěsy textilní nebo plastové, žerzej (tkaniny), žínky hygienické, žínky pro hygienické účely; (25) body (spodní prádlo), bryndáčky (ne z papíru), bundy sportovní, čapky (přiléhavé), čelenky, čepce jeptišek, čepice, dětské pleny z textilu, dětské textilní plenky, chrániče uší (proti chladu jako pokrývka hlavy), kabátky krátké, kabáty (svrchní -), kalhotky plenkové pro děti, kalhoty, kalhoty jezdecké krátké, kamaše, kapesníčky do vrchní kapsy saka, kloboukové formy, kloboukové konstrukce, klobouky, kombiné (spodní prádlo), kombinézy (oděvy), kombinézy pracovní, konfekce, korzety (kombinace podvazkového pásu a podprsanky), korzety (prádlo), korzety (spodní prádlo), kostýmy, obleky, košile, košilová sedla, kravaty, kšiltly (čepice s -), kšiltly (sluneční -), kůže (oděvy z napodobenin -), kůže (oděvy z -), leginy, límce, límce snímatelné, límečky, manipuly (části mešních rouch), manžety, masky (na spaní), masky na spaní, maškarní kostýmy, mitry (prelátské -), nánožníky (ne elektricky vyhříváné), náprsenky (části košile), noční kabátky, oblečení, obuv, obuv plátěná, oděvy, oděvy koupací, oděvy nepromokavé, oděvy plážové, oděvy pletené, oděvy pro cyklisty, oděvy pro motoristy, oděvy tělocvičné, oděvy z napodobenin kůže, opasky na peníze (oděvy), pánské plavky, pantofle, pláště, pláště koupací, pláště pracovní, pláštěnky, pláštěnky dámské (peleríny), plavky, plavky dámské, plavky pánské, plenkové kalhotky pro děti, plenky (dětské textilní -), plenky dětské (textilní), plenky dětské (textilní), pleny (dětské textilní -), pleny dětské (textilní), pletené zboží (stávkové zboží), podešve vnitřní, podpatěnky (vločky do boty pod patu), podprsanky, podšívky hotové konfekční (jako části oděvů), podvazkové pásy, podvazky, podvazky k ponožkám, podvazky na punčochy, podvazky pánské, podvlékačky (dlouhé spodky),

pokrývky hlavy, ponožky, potítka, prádlo (osobní), prádlo (spodní), prádlo (spodní) pohlcující pot, prádlo spodní (proti pocení), prádlo spodní pohlcující pot, prelátské mitry, přehozy (přes ramena), přehozy kolem ramen, převlečníky (kabáty), přezůvky přes boty, psi dečky (nízké kamaše), pulovry, punčocháče (punčochové kalhoty), punčochy, punčochy (pohlcující pot), pytle na oděvy, pyžama, ramínka u dámského prádla, roucha mešní, ornáty, rukavice, rukavice (dámské dlouhé -), rukavice bez prstů, rukavice palcové, rukávnický, rybářské vesty, saka, sáří (oděv indických žen), sedlo u košil, slintáčky (ne z papíru), snímatelné límce, spodky, spodky pánské, spodní prádlo, spodní prádlo pohlcující pot, spodní prádlo pohlcující pot, spodničky, sportovní obuv, stávkové zboží (pletené), střevice, střevice domácí, sukně, svetry, svetry silně vlněné, svetry, bundy sportovní, svrchní kabáty, svrchníky (kabáty), svršky (na obuv), svršky obuvi, šály, šály na krk, šátky kolem krku, šátky, šály, šaty dámské, šerpy, šle, ramínka u dámského prádla, štolý kožešinové, textilní dětské pleny, textilní plenky (dětské), tílka, košilký, tílka, nátělníky, tógy, trepky, trička, turbany, úbor koupací, uniformy, vaky na oděvy, vesty, vesty (rybářské -), vložky hotové konfekční (jako součást oděvu), výbavička pro novorozeně, zástěry, závoje, zimníky, živůtky, živůtky (krátké kabátky), živůtky (náprsenky), župany; (28) hračky plyšové, loketní chrániče (jako sportovní potřeby), loutky, maskovací clony (sportovní vybavení), masky divadelní, masky karnevalové, masky šermířské, medvídci plyšový, motýli (sítě na -), ochranné vycpávky jako části sportovní výstroje, pákkařské rukavice na kriket nebo baseball (herní potřeby), panenky, panenky (postýlky pro -), panenky (šatíčky pro -), pokoje pro panenky, pokojíčky pro panenky, postýlky pro panenky, rukavice (pro sportovní hry), rukavice baseballové, rukavice boxerské, rukavice golfové, rukavice pro pákkaře na kriket nebo baseball (herní potřeby), rukavice pro šermíře, rukavice šermířské, síť (sportovní potřeby), síť na motýly.

(511) 24, 25, 28

(210) O-467940

(111) **308058**

(220) 18.05.2009

(151) 29.09.2009

(540)

PROTON

(730) **HP TRONIC Zlín, spol. s r.o.**, Prštné - Kútiky 637, Zlín, 76001, CZ

(740) Ing. Jarmila Javoříková, Slunečná 4566, Zlín, 76005

(510) (35) marketing, průzkum a analýza trhu, zprostředkování obchodních záležitostí v oboru výroby, prodeje a propagace elektrospotřebičů a souvisejícího zboží, poradenství v otázkách organizování obchodní činnosti, vytváření a provozování obchodních sítí, pořádání komerčních výstav a veletrhů; (39) balení zboží a výrobků, zásilková služba, přeprava zboží motorovými vozidly; (41) pořádání výstav a přehlídek nekomerčních zaměření, pořádání kulturních, společenských a sportovních akcí, vydavatelská a nakladatelská činnost.

(511) 35, 39, 41

(210) O-468016

(111) **308281**

(220) 07.05.2009

(151) 14.10.2009

(540)

Wellness B♀♂k

(730) **Bc. Miroslav Sanytrák, MBA**, U Pily 944, Unhošť, 27351, CZ

(740) JUDr. Aleš Zábřeh, Na Beránce 2, Praha 6, 16000

(510) (9) záznamy, data, databáze a jiné informační produkty na nosičích dat a v elektronických datových a informačních telekomunikačních sítích všeho druhu spadajících do tř. 9, zejména pak elektronické časopisy, elektronická periodika, knihy, multimediální aplikace a multimediální informační katalogy; (16) výrobky z papíru a lepenky, které nejsou zařazeny do jiných tříd, zejména periodické a neperiodické publikace, knihy, časopisy, brožury,

fotografie, plakáty, pohledy, kalendáře, manuály, samolepky, obtisky, psací, učební a vyučovací pomůcky s výjimkou přístrojů, plastické obaly nezařazené do jiných tříd, papírové vložky, čepice a stínítka, informační a reklamní produkty v papírové formě, data a databáze na papírových nosičích, prezentační a klubové karty, formuláře, papírové ozdobné předměty; (35) šíření a přenos inzerce a reklamy všech druhů prostřednictvím informačních, telekomunikačních a počítačových sítí včetně Internetu a sítí mobilních telefonů, obstaravatelská a zprostředkovatelská činnost v oblasti obchodu s informacemi, marketing, administrativní práce; (38) šíření zpráv, informací, tiskovin, časopisů, periodik a knih v elektronické podobě, poskytování komunikačních a diskusních služeb na Internetu a na sítích mobilních telefonů, poskytování přístupů k on-line službám, služby webových portálů, zprostředkovatelská a obchodní služba v telekomunikačních službách a v šíření informací; (41) nakladatelské a vydavatelské činnosti a služby spojené s vydáváním periodických a neperiodických publikací v elektronické i tištěné podobě, zejména vydávání elektronických odborných, zpravodajských a vzdělávacích časopisů a knih, tvorba rozhlasových, televizních a jiných audiovizuálních pořadů, kulturní aktivity, zejména soutěže a organizování a pořádání her, přednášková, výchovná a vzdělávací činnost, zejména vedení přednášek, seminářů a kurzů.

(511) 9, 16, 35, 38, 41
(210) O-467840

(111) **308422**
(220) 03.06.2009
(151) 21.10.2009
(540)



(591) Barevná
(730) **Destinace Třeboňsko o.p.s.**, Novohradská 224, Třeboň, Třeboň II, 37901, CZ
(740) PROPATENT, Ing. Vlasta Sedláčková, Pod Pekařkou 1, Praha 4, 14700
(510) (16) tiskoviny, výrobky z papíru, periodické i neperiodické publikace, informační, reklamní a propagační letáky, plakáty, prospekty, pohlednice, mapy, průvodce, kalendáře, samolepky, tašky, tužky, těžítka, tiskárenské a kartonážní výrobky; (35) reklama, propagační a inzertní služby, marketing, pořádání výstav a veletrhů pro obchodní a reklamní účely, pronájem reklamních ploch, reklama on-line v počítačové síti; (36) pronájem nemovitostí, získávání prostředků pro humanitární účely, charitativní sbírky, finanční sponzorství, poskytování finanční podpory pro služby humanitární pomoci, charitativní služby finančního rázu, jako finanční granty, vše v rámci této třídy; (39) služby cestovního ruchu, prodej a rezervace jízdenek, autobusové, vlakové a lodní cesty v České republice, organizování i zprostředkování zájezdů a cest dopravními prostředky, poskytování informací ohledně cest a autobusové, železniční, letecké a lodní dopravy, zprostředkování doprovázení turistů, organizování a zprostředkování výletů, zprostředkování turistických prohlídek, okružních plaveb, obstarávání ostatních služeb v oblasti dopravy souvisejících s cestováním, zajišťování rekreačních pobytů v ČR v oblasti přepravy turistů, zprostředkování a poskytování pronájmu automobilů a autobusů, zprostředkování pronájmu lodí, autobusů, automobilů, zprostředkování víz, služby cestovní kanceláře a cestovních agentur; (41) organizování prohlídek muzeí, kulturních sbírek, knihoven, zámků, hradů a kulturních ústavů, návštěv divadel, koncertů, kin, všech kulturních, zábavních a sportovních podniků, organizování konferencí, kongresů, sympozií, seminářů, předprodej vstupenek na kulturní a sportovní akce, obstarávání tlumočnicků a překladatelů, organizování výstav a veletrhů ke kulturním nebo vzdělávacím účelům, organizování tiskových konferencí, organizování vernisáží, doprovodných kulturních programů, divadelních představení, hudebních vystoupení, organizování sportovních akcí, poskytování informací o možnostech rekreace, organizování seminářů v oblasti cestovního ruchu, vydavatelská činnost, vydavatelství a nakladatelství pro knihy, noviny, časopisy a elektronické nosiče zvukových a zvukově

obrazových záznamů, výchovná, zábavní, sportovní a kulturní činnost, jako organizace společenských, sportovních, turistických, ekologických a kulturních akcí a slavností, pořádání táborů pro děti a mládež (zábava), půjčování a rozšiřování knih, novin a časopisů, loterie, poskytování on-line publikací, zábava, živá představení, jejichž součástí je též tombola a soutěže o ceny, vše v rámci této třídy; (42) tvorba internetových stránek a jejich optimalizace pro vyhledávače (SAO marketing); (43) zajišťování ubytování a stravování, poskytování hotelových služeb, poskytování přechodného ubytování, rezervace ubytování v hotelích, penzionech a jiných ubytovacích zařízeních v ČR, obstarávání ostatních služeb v oblasti ubytování a stravování souvisejících s cestováním, zajišťování rekreačních pobytů v ČR v oblasti ubytování a stravování turistů, restaurační a stravovací služby a ubytovací činnost, catering a zajištění obsluhy.

(511) 16, 35, 36, 39, 41, 42, 43
(210) O-468399

(111) **308590**
(220) 27.03.2009
(151) 04.11.2009
(540)

PBF

(730) **euroB.A.CH s. r. o.**, Březová 36, Šenov, 73934, CZ
(740) Mgr. Václav Pacl, Pod Školou 1278, Šenov u Ostravy, 73934
(510) (9) identifikační obaly pro elektrické vodiče; (17) polotovary z umělých (plastických) hmot, materiály a prostředky těsnící, ucpávací, izolační a lepicí, spadající do této třídy, materiál na podkládání z umělých hmot, ohebné trubky nekovové, teplem smrštitelné materiály a polotovary, spadající do této třídy, hadice, též opatřené lepidlem, trubky, bužírky, smršťovací bužírky, izolační obaly elektrických vodičů, izolační trubková vedení elektrických kabelů, plastové hadičky na elektrické vodiče, bužírky, též smršťovací bužírky pro elektrické vodiče, sestavy smršťovacích hadic ke spojování kabelů; (35) maloobchodní a velkoobchodní služby s výrobky uvedenými ve třídách 9 a 17, zprostředkování obchodních záležitostí pro výrobky ve třídách 9 a 17, shromažďování různého zboží pro třetí osoby (kromě jejich přepravy), v rozsahu zboží tříd 9 a 17, za účelem umožnění spotřebitelům, aby si tyto výrobky mohli pohodlně prohlížet a nakupovat, dovozní a vývozní agentura.

(511) 9, 17, 35
(210) O-466911

(111) **308689**
(220) 27.04.2009
(151) 11.11.2009
(540)



(730) **Cimburek Jan**, Severní 233, Příbram I, 26101, CZ
Cimburek Martin, Okružní 201, Příbram VII, 26101, CZ
(510) (17) hmoty filtrační, materiály na izolace, prostředky pro tepelnou izolaci, izolační materiály, izolační nátěry, omítky, materiály zabraňující sálení tepla, izolační látky proti vlhkosti staveb, zvukově-izolační materiály, izolační záruvzdorné materiály, izolační materiály pro železnice; (19) nekovové dlaždice na stěny pro stavebnictví, skleněné granule na značení cest, sklo na stavby pro izolace, nekovové střešní krytiny, nekovové obklady ve stavebnictví, nekovové obklady stěn, nekovové obklady zdí, obložení (deštění) nekovové, nekovové stavební panely, nekovové pažnice, nekovové pláště budov, stavební sklo, nekovové hmoty pro stavby, nekovové panely pro stavby, sklo pro stavby, nekovové střešní krytiny, stavební hmoty - struska, šterk, materiály a pokrývky na stavbu vozovky; (35) aktualizování reklamních materiálů, dodavatelské služby pro třetí osoby (nákup výrobků a služeb pro jiné podniky), spotřebitelská poradna (komerční informace a rady pro spotřebitele), prezentace výrobků v komunikačních médiích pro účely maloobchodu, marketingové studie, analýzy nákupních cen, velkoobchodních cen, obchodní management a

- podnikové poradenství, obchodní nebo podnikatelský průzkum, obchodní průzkum, předvádění zboží, služby, poradenství v obchodní činnosti; (37) utěšňování budov, izolování proti vlhkosti, izolování staveb; (40) likvidace odpadu, recyklace odpadu, informace o zpracování a úpravě materiálů.
- (111) 17, 19, 35, 37, 40
(210) O-467588

- (111) **308879**
(220) 07.05.2009
(151) 25.11.2009
(540)



- (730) **Sdružení odborových organizací Czech Coal Group**, J. Seiferta 2112, Most, 43401, CZ
- (510) (16) brožury, časopisy, fotografie, tašky plastové, kalendáře, knihy, letáky, odborná literatura, pera plnicí a psací, periodika, plakáty, publikace, razítka, samolepky, tiskoviny, papír, lepenka a výrobky z těchto materiálů, reklamní, propagační a užitkové výrobky z papíru, periodické i neperiodické publikace, informační, reklamní a propagační materiály v rámci této třídy, tiskárenské a kartonážní výrobky, data a databáze na papírových nosičích, psací potřeby, diáře, bilboardy (plakáty); (25) oděvní doplňky jako šály, čepice, šátky, kravaty, vázanky, motýlky; (26) odznaky a přívěsky nikoliv z drahých kovů, ozdoby na oděvy a na pokrývky hlavy, ozdoby textilních výrobků nažehlovací, záplaty oděvů nažehlovací, emblémy nažehlovací nebo přišívací, medaile, plakety zejména pro účely dárkové, upomínkové a reklamní; (35) propagační činnost, reklama, vydávání reklamních a propagačních materiálů; (36) pronájem nemovitostí a nebytových prostor; (41) organizování a vedení konferencí, kongresů, seminářů, symposií, organizování kulturních akcí, organizování zábavných soutěží, organizování sportovních soutěží, zajišťování vzdělávacích, sportovních, uměleckých a kulturních aktivit v rámci této třídy, služby pro oddech a rekreaci, pořádání a řízení školení, výchovná a vzdělávací činnost; (43) dočasné ubytování, hostinská činnost, příprava pokrmů a nápojů, restaurační služby, služby zajišťující stravování, služby spojené s provozováním pohostinství, restaurace, služby zajišťující stravování a nápoje - občerstvení, automaty, bufety, zásobování, ubytovací a stravovací služby; (45) odborné poradenství v oblasti pracovně-právní problematiky, bezpečnosti práce a ochrany zdraví při práci, právní poradenství, včetně zprostředkování právního zastoupení před soudy, úřady a orgány státní správy a samosprávy ve věcech pracovního práva, bezpečnosti a zdraví při práci, zprostředkování odborných informací v oblasti pracovně-právní problematiky, bezpečnosti práce a ochrany zdraví při práci.
- (511) 16, 25, 26, 35, 36, 41, 43, 45
(210) O-467845

- (111) **309013**
(220) 22.05.2009
(151) 02.12.2009
(540)



- (730) **CIMEX INVEST s.r.o.**, Na Pankráci 1062/58, Praha 4, 14000, CZ
- (510) (35) správa hotelů, obchodní management a podnikové poradenství, franchising, marketing, zprostředkovatelská činnost ve službách uvedených ve tř. 35; (43) ubytovací služby, hotely, kavárny, ubytovací zařízení, stravovací služby, hostinská činnost, pronájem ubytování, pronájem jednacích místností, zprostředkovatelská činnost ve službách uvedených ve tř. 43; (44) péče o hygienu a krásu osob, lázeňské služby, poradenské služby týkající se zdraví, provozování wellness masáží, zábalů a koupelí.
- (511) 35, 43, 44
(210) O-468149

- (111) **309061**
(220) 09.07.2009
(151) 02.12.2009
(540)

OREA FAMILY INN

- (730) **CIMEX INVEST s.r.o.**, Na Pankráci 1062/58, Praha 4, 14000, CZ
- (510) (35) správa hotelů, obchodní management a podnikové poradenství, franchising, marketing, zprostředkovatelská činnost ve službách uvedených ve tř. 35; (43) ubytovací služby, hotely, kavárny, ubytovací zařízení, stravovací služby, hostinská činnost, pronájem ubytování, pronájem jednacích místností, zprostředkovatelská činnost ve službách uvedených ve tř. 43; (44) péče o hygienu a krásu osob, lázeňské služby, poradenské služby týkající se zdraví, provozování wellness masáží, zábalů a koupelí.
- (511) 35, 43, 44
(210) O-469365

- (111) **309062**
(220) 09.07.2009
(151) 02.12.2009
(540)

FAMILY INN BY OREA

- (730) **CIMEX INVEST s.r.o.**, Na Pankráci 1062/58, Praha 4, 14000, CZ
- (510) (35) správa hotelů, obchodní management a podnikové poradenství, franchising, marketing, zprostředkovatelská činnost ve službách uvedených ve tř. 35; (43) ubytovací služby, hotely, kavárny, ubytovací zařízení, stravovací služby, hostinská činnost, pronájem ubytování, pronájem jednacích místností, zprostředkovatelská činnost ve službách uvedených ve tř. 43; (44) péče o hygienu a krásu osob, lázeňské služby, poradenské služby týkající se zdraví, provozování wellness masáží, zábalů a koupelí.
- (511) 35, 43, 44
(210) O-469366

- (111) **309167**
(220) 24.06.2009
(151) 09.12.2009
(540)

SHOCKING

- (730) **Al - Namura, spol s r.o.**, Lysolajské údolí 107/25, Praha 6, 16500, CZ
- (740) JUDr. Aleš Zábřeh, Na Beránce 2, Praha 6, 16000
- (510) (5) nápoje pro léčebné účely, zejména s obsahem lecitinu, vitamínů a jiných posilujících látek, iontové a energetické nápoje pro léčebné účely, potraviny a dietetické výrobky pro léčebné účely, posilující a povzbuzující prostředky a nutriční doplňky pro léčebné účely; (32) vody minerální (přírodní nebo umělé), šumivé nápoje a jiné nealkoholické nápoje, iontové a energetické nápoje, ovocné a zeleninové nápoje a občerstvující šťávy, sirupy a jiné přípravky k výrobě nápojů, pivo, lehká piva a ležáky; (35) inzertní, reklamní

a propagační činnost, obstaravatelská a zprostředkovatelská činnost v oblasti obchodu s potravinami a nápoji, zejména energetickými nápoji, marketing, obchodní administrativa, poskytování pomoci při provozu obchodu.

(511) 5, 32, 35
(210) O-469007

(111) **309168**
(220) 24.06.2009
(151) 09.12.2009
(540)

SHOCKING POWER

(730) **AI - Namura, spol s r.o.**, Lysolajské údolí 107/25, Praha 6, 16500, CZ
(740) JUDr. Aleš Zábrš, Na Beránce 2, Praha 6, 16000
(510) (5) nápoje pro léčebné účely, zejména s obsahem lecitinu, vitamínů a jiných posilujících látek, iontové a energetické nápoje pro léčebné účely, potraviny a dietetické výrobky pro léčebné účely, posilující a povzbuzující prostředky a nutriční doplňky pro léčebné účely; (32) vody minerální (přírodní nebo umělé), šumivé nápoje a jiné nealkoholické nápoje, iontové a energetické nápoje, ovocné a zeleninové nápoje a občerstvující šťávy, sirupy a jiné přípravky k výrobě nápojů, pivo, lehká piva a ležáky; (35) inzertní, reklamní a propagační činnost, obstaravatelská a zprostředkovatelská činnost v oblasti obchodu s potravinami a nápoji, zejména energetickými nápoji, marketing, obchodní administrativa, poskytování pomoci při provozu obchodu.

(511) 5, 32, 35
(210) O-469008

(111) **309184**
(220) 03.07.2009
(151) 09.12.2009
(540)



(730) **CIMEX INVEST s.r.o.**, Na Pankráci 1062/58, Praha 4, 14000, CZ
(510) (35) správa hotelů, obchodní management a podnikové poradenství, franchising, marketing, zprostředkovatelská činnost ve službách uvedených ve třídě 35; (43) ubytovací služby, hotely, kavárny, ubytovací zařízení, stravovací služby, hostinská činnost, pronájem ubytování, pronájem jednacích místností, zprostředkovatelská činnost ve službách uvedených ve třídě 43; (44) péče o hygienu a krásu osob, lázeňské služby, poradenské služby týkající se zdraví, provozování wellness masáží, zábalů a koupelí.

(511) 35, 43, 44
(210) O-469242

(111) **309633**
(220) 30.04.2009
(151) 29.12.2009
(540)

UMS WorkMate

(730) **CZECHGEEKS, s.r.o.**, Jeseniova 2829/20, Praha 3, Žižkov, 13000, CZ
(740) FISCHER & PARTNER Intellectual Property, s.r.o., Na Hrobci 294/5, Praha 2, 12800
(510) (9) magnetické a optické nosiče datových, zejména zvukových, obrazových a textových záznamů, software, zejména pro komunikaci, správu počítačových sítí a pro výuku, přístroje optické, aparáty pro záznam, převod a reprodukci zvuku a obrazu, přístroje a nástroje k přenášení povelů, poplašná a signalizační zařízení elektronická, optická a akustická, ovládací zařízení na magnetické, mechanické, čipové a jiné karty, detekční karty spadající do této třídy, magnetické a elektronické autentikační předměty, požární, poplachové a navigační systémy a zařízení; (16) tiskoviny všeho druhu, zejména bulletiny, návody k obsluze, periodika a knihy, učební pomůcky spadající do této třídy, papírové a umělohmotné obaly spadající

do této třídy, papírenské zboží; (35) záznam, přepis, vypracování, shromažďování, přenášení nebo systematická sdělení a i záznamů; (38) provozování počítačových sítí prostřednictvím telekomunikačních prostředků a přenos textových, obrazových a zvukových dat v těchto sítích; (39) archivace elektronicky uložených dat nebo dokumentů, informace o dopravě, informace o skladování, kurýrní služby; (42) programování počítačů, poskytování a pronájem software, zejména pro vzdálenou výuku, pro indikaci provozních závad a pro správu počítačových sítí, poradenská činnost v oblasti výpočetní techniky a software, správa počítačových sítí.

(511) 9, 16, 35, 38, 39, 42
(210) O-467699

(111) **309786**
(220) 27.04.2009
(151) 06.01.2010
(540)

Klopyr

(730) **AgriStar - agrochemicals s.r.o.**, Liboš 98, Liboš, 78313, CZ
(740) Ing. Petr Soukup, patentový zástupce, tř. Svobody 43/39, Olomouc, 77900
(510) (1) agrochemikálie s výjimkou fungicidů, herbicidů, insekticidů a přípravků na hubení parazitů, biologické přípravky, jiné než pro lékařské a zvěrolékařské účely, chemikálie pro vědecké účely (jiné než pro lékařské a veterinární účely), chemické výrobky určené pro lesnictví s výjimkou fungicidů, insekticidů a přípravků proti parazitům, umělá hnojiva, přípravky pro hnojení, zahradnické chemikálie, s výjimkou fungicidů, herbicidů, insekticidů a přípravků proti parazitům, průmyslové chemikálie, vše v rámci této třídy; (5) insekticidy, germicidy, herbicidy, algicidy, parasiticidy, pesticidy a přípravky na hubení plevele.

(511) 1, 5
(210) O-467590

(111) **309918**
(220) 06.05.2009
(151) 13.01.2010
(540)

Bodzámecké víno

(730) **Konečný Vlastimil**, Okružní 829, Čejkovice, 69515, CZ
(510) (16) papírové obaly na lahve, viněty, kartóny, reklamní, propagační a informační materiály, tiskoviny; (33) vína všeho druhu; (35) obstaravatelská a zprostředkovatelská činnost v oblasti obchodu s alkoholickými nápoji, zejména s víny; (40) zpracování hroznů, výroba vína, poradenství a poskytování informací ve výše uvedených činnostech.

(511) 16, 33, 35, 40
(210) O-467793

(111) **309927**
(220) 03.06.2009
(151) 13.01.2010
(540)



(591) Barevná
(730) **Destinace Třeboňsko o.p.s.**, Novohradská 224, Třeboň, Třeboň II, 37901, CZ
(740) PROPATENT, Ing. Vlasta Sedláčková, Pod Pekařkou 1, Praha 4, 14700
(510) (16) tiskoviny, výrobky z papíru, periodické i neperiodické publikace, informační, reklamní a propagační letáky, plakáty, prospekty, pohlednice, mapy, průvodce, kalendáře, samolepky, tašky, sešity, tužky, těžitka, tiskárenské a kartonážní výrobky; (35) reklama, propagační a inzertní služby, marketing, pořádání výstav a veletrhů pro obchodní a reklamní účely, pronájem reklamních ploch, reklama on-line v počítačové síti; (36) pronájem nemovitostí, získávání prostředků pro humanitární účely, charitativní sbírky, finanční sponzorství, poskytování finanční podpory pro služby humanitární pomoci, charitativní služby finančního rázu, jako finanční granty, vše v rámci této třídy; (39) služby cestovního ruchu, prodej a rezervace jízdenek, autobusové, vlakové a lodní cesty v České republice, organizování i zprostředkování zájezdů a cest dopravními prostředky, poskytování informací ohledně cest a autobusové, železniční, letecké a lodní dopravy, zprostředkování doprovázení turistů, organizování a zprostředkování výletů, zprostředkování turistických prohlídek, okružních plaveb, obstarávání ostatních služeb v oblasti dopravy souvisejících s cestováním, zajišťování rekreačních pobytů v ČR v oblasti přepravy turistů, zprostředkování a poskytování pronájmu automobilů a autobusů, zprostředkování pronájmu lodí, autobusů, automobilů, zprostředkování víz, služby cestovní kanceláře a cestovních agentur; (41) organizování prohlídek muzeí, kulturních sbírek, knihoven, zámků, hradů a kulturních ústavů, návštěv divadel, koncertů, kin, všech kulturních, zábavních a sportovních podniků, organizování konferencí, kongresů, sympozií, seminářů, předprodej vstupenek na kulturní a sportovní akce, obstarávání tlumočnicků a překladatelů, organizování výstav a veletrhů ke kulturním nebo vzdělávacím účelům, organizování tiskových konferencí, organizování vernisáží, doprovodných kulturních programů, divadelních představení, hudebních vystoupení, organizování sportovních akcí, poskytování informací o možnostech rekreace, organizování seminářů v oblasti cestovního ruchu, vydavatelská činnost, vydavatelství a nakladatelství pro knihy, noviny, časopisy a elektronické nosiče zvukových a zvukově obrazových záznamů, výchovná, zábavní, sportovní a kulturní činnost, jako organizace společenských, sportovních, turistických, ekologických a kulturních akcí a slavností, pořádání táborů pro děti a mládež (zábava), půjčování a rozšiřování knih, novin a časopisů, loterie, poskytování on-line publikací, zábava, živá představení, jejichž součástí je též tombola a soutěže o ceny, vše v rámci této třídy; (42) tvorba internetových stránek a jejich optimalizace pro vyhledávače (SAO marketing); (43) zajišťování ubytování a stravování, poskytování hotelových služeb, poskytování přechodného ubytování, rezervace ubytování v hotelích, penzionech a jiných ubytovacích zařízeních v ČR, obstarávání ostatních služeb v oblasti ubytování a stravování souvisejících s cestováním, zajišťování rekreačních pobytů v ČR v oblasti ubytování a stravování turistů, restaurační a stravovací služby a ubytovací činnost, catering a zajištění obsluhy.
(511) 16, 35, 36, 39, 41, 42, 43
(210) O-468400

(111) **309956**
(220) 10.07.2009
(151) 13.01.2010
(540)



(591) Barevná
(730) **Langrova, s.r.o.**, Skrétova 48, Plzeň, 30100, CZ
(510) (36) oceňování nehmotného majetku; (41) pořádání kurzů a školení v oblasti průmyslového vlastnictví, licenční a autorsko-právní problematiky a nekalé soutěže; (45) právní služby všeho druhu, poskytování odborné pomoci fyzickým a právnickým osobám ve věcech týkajících se průmyslového vlastnictví včetně obstarávání a zprostředkování těchto služeb, zprostředkovatelská činnost v oblasti autorsko-právní ochrany, poradenská činnost v oblasti poskytování odborné pomoci v licenční problematice, poradenská činnost v oblasti nekalé soutěže, znalecké posudky v oblasti průmyslových práv.
(511) 36, 41, 45
(210) O-469396

(111) **309991**
(220) 18.08.2009
(151) 13.01.2010
(540)

STOPRATOX

(730) **MIKROP ČEBÍN a.s.**, Čebín 416, Čebín, 66423, CZ
(740) Patentová a známková kancelář, Ing. Jaromír Příkrýl, Včelín 1161, Hulín, 76824
(510) (5) výrobky pro hubení rostlinných a živočišných škůdců, fungicidy, herbicidy, antiparazitní látky, dezinfekční přípravky; (35) obchodní činnost s výrobky ve třídě 5.
(511) 5, 35
(210) O-470209

(111) **310516**
(220) 06.10.2009
(151) 02.02.2010
(540)

TOOTOO

(730) **INTREA-PIKO spol. s r.o.**, Sasanková 2657/2, Praha 10, 10600, CZ
(740) HAVEL & PARTNERS s.r.o., advokátní kancelář, Mgr. Robert Nešpůrek LL.M., advokát, Na Florenci 2116/15, Praha 1, Nové Město, 11000
(510) (12) jízdní kola (dětská), tříkolky; (28) koloběžky (s velkými koly, skládací), odrážedla, další dětská vozítka.
(511) 12, 28
(210) O-471267

(111) **310517**
(220) 06.10.2009
(151) 02.02.2010
(540)

MAU

(730) **INTREA-PIKO spol. s r.o.**, Sasanková 2657/2, Praha 10, 10600, CZ
(740) HAVEL & PARTNERS s.r.o., advokátní kancelář, Mgr. Robert Nešpůrek LL.M., advokát, Na Florenci 2116/15, Praha 1, Nové Město, 11000
(510) (12) tříkolky; (28) koloběžky (s velkými koly, skládací).
(511) 12, 28
(210) O-471268

(111) **310518**
(220) 06.10.2009
(151) 02.02.2010
(540)

TIDIT

(730) **INTREA-PIKO spol. s r.o.**, Sasanková 2657/2, Praha 10, 10600, CZ
(740) HAVEL & PARTNERS s.r.o., advokátní kancelář, Mgr. Robert Nešpůrek LL.M., advokát, Na Florenci 2116/15, Praha 1, Nové Město, 11000
(510) (12) jízdní kola (dětská), tříkolky; (28) koloběžky (s velkými koly, skládací), odrážedla, další dětská vozítka.
(511) 12, 28
(210) O-471269

(111) **310519**
(220) 06.10.2009
(151) 02.02.2010
(540)

WOLFER

(730) **INTREA-PIKO spol. s r.o.**, Sasanková 2657/2, Praha 10, 10600, CZ
(740) HAVEL & PARTNERS s.r.o., advokátní kancelář, Mgr. Robert Nešpůrek LL.M., advokát, Na Florenci 2116/15, Praha 1, Nové Město, 11000
(510) (12) jízdní kola (dětská), tříkolky; (28) koloběžky (s velkými koly, skládací), odrážedla, další dětská vozítka.
(511) 12, 28
(210) O-471270

(111) **310520**
(220) 06.10.2009
(151) 02.02.2010
(540)

OX

(730) **INTREA-PIKO spol. s r.o.**, Sasanková 2657/2, Praha 10, 10600, CZ
(740) HAVEL & PARTNERS s.r.o., advokátní kancelář, Mgr. Robert Nešpůrek LL.M., advokát, Na Florenci 2116/15, Praha 1, Nové Město, 11000
(510) (12) jízdní kola (dětská), tříkolky; (28) koloběžky (s velkými koly, skládací), odrážedla, další dětská vozítka.
(511) 12, 28
(210) O-471272

(111) **310521**
(220) 06.10.2009
(151) 02.02.2010
(540)

WZOOM

(730) **INTREA-PIKO spol. s r.o.**, Sasanková 2657/2, Praha 10, 10600, CZ
(740) HAVEL & PARTNERS s.r.o., advokátní kancelář, Mgr. Robert Nešpůrek LL.M., advokát, Na Florenci 2116/15, Praha 1, Nové Město, 11000
(510) (12) jízdní kola (dětská), tříkolky; (28) koloběžky (s velkými koly, skládací), odrážedla, další dětská vozítka.
(511) 12, 28
(210) O-471274

(111) **311096**
(220) 05.10.2009
(151) 17.03.2010
(540)



(730) **FORUM Ústí s.r.o.**, Rybná 682/14, Praha 1, Staré Město, 11000, CZ
(510) (35) marketing, vedení obchodů, průzkum trhu, distribuce vzorků zboží, aranžování výloh, poskytování a vyhledávání obchodních informací, ukládání a zpracování dat a informací, pronájem reklamních ploch,

kancelářský provoz, administrativní práce, obchodní management, poradenství při vedení podniků, poradenská činnost v oblasti obchodu a služeb, činnost organizačních a ekonomických poradců, činnost účetních poradců, vedení účetnictví, předvádění zboží; (36) správa a údržba nemovitostí, zprostředkování nemovitostí, činnost realitní kanceláře, finanční informace a služby, správa majetku, pronájem nemovitostí, bytů a nebytových prostor, včetně poskytování jiných než základních služeb, zajišťujících řádný provoz nemovitostí, bytů a nebytových prostor, investorská činnost ve výstavbě; (37) zprostředkovatelská činnost ve stavebnictví, poradenská a konzultační činnost v oblasti výstavby a stavebnictví, inženýrské práce stavební, stavebnictví, údržba staveb, demolice staveb; (39) doprava, přeprava, balení a skladování zboží, zásilkový obchod, doručování zboží, pronájem garáží, pronájem parkovacích ploch, pronájem skladišť, skladování zboží; (41) vzdělávání, kulturní aktivity; (42) projektové a inženýrské činnosti, zajišťování projektové a průmyslové dokumentace, inženýrská činnost v investiční výstavbě, činnost technických poradců; (44) poskytování služeb pro zemědělství a zahradnictví, lékařské služby, optici, salóny krásy a kadeřnické salóny.

(511) 35, 36, 37, 39, 41, 42, 44
(210) O-471244

(111) **311097**
(220) 05.10.2009
(151) 17.03.2010
(540)



(730) **FORUM Ústí s.r.o.**, Rybná 682/14, Praha 1, Staré Město, 11000, CZ
(510) (35) vedení obchodů, aranžování výloh, poskytování a vyhledávání obchodních informací, ukládání a zpracování dat a informací, kancelářský provoz, administrativní práce, obchodní management, poradenství při vedení podniků, poradenská činnost v oblasti obchodu a služeb, činnost organizačních a ekonomických poradců, činnost účetních poradců, vedení účetnictví; (36) správa a údržba nemovitostí, zprostředkování nemovitostí, činnost realitní kanceláře, finanční informace a služby, správa majetku, pronájem nemovitostí, bytů a nebytových prostor, včetně poskytování jiných než základních služeb, zajišťujících řádný provoz nemovitostí, bytů a nebytových prostor, investorská činnost ve výstavbě; (37) zprostředkovatelská činnost ve stavebnictví, poradenská a konzultační činnost v oblasti výstavby a stavebnictví, inženýrské práce stavební, stavebnictví, údržba staveb, demolice staveb; (39) doprava, přeprava, balení a skladování zboží, zásilkový obchod, doručování zboží, pronájem garáží, pronájem parkovacích ploch, pronájem skladišť, skladování zboží; (41) vzdělávání, kulturní aktivity; (42) projektové a inženýrské činnosti, zajišťování projektové a průmyslové dokumentace, inženýrská činnost v investiční výstavbě, činnost technických poradců.

(511) 35, 36, 37, 39, 41, 42
(210) O-471245

(111) **311374**
(220) 22.10.2009
(151) 31.03.2010
(540)

Zelená úsporám

(591) Barevná
(730) **Státní fond životního prostředí České republiky**, Kaplanova 1931/1,
Praha 11 - Chodov, 14800, CZ
(510) (36) půjčky (financování), finanční služby, konzultační služby finanční;
(42) poradenství v ochraně životního prostředí.
(511) 36, 42
(210) O-471650

(111) **311408**
(220) 09.11.2009
(151) 31.03.2010
(540)



(730) **RVC sportswear s.r.o.**, Pasecká 5575, Zlín, 76001, CZ
(740) Ing. Jiří Štřelák, Šumberova 42, Praha 6, 16200
(510) (18) zavazadla všeho druhu - batohy, tašky sportovní a pro volný čas, tašky a kufry cestovní, aktovky, kabelky, kufříky, kožená galanterie, kůže, imitace kůže, opasky a pásky z kůže, peněženky, taštičky kolem pasu - ledvinky, taštičky (pouzdra) na doklady, deštníky a slunečníky; (25) oděvy všeho druhu spadající do této třídy, zejména oděvy pro sport a volný čas, obuv všeho druhu spadající do této třídy, zejména obuv pro sport a volný čas, pokrývky hlavy, textilní opasky a oděvní doplňky spadající do této třídy; (35) maloobchodní a velkoobchodní služby s oděvy, obuví, zavazadly, koženým zbožím a sportovními potřebami, elektronický prodej (e-shop) oděvů, obuvi, zavazadel, koženého zboží a sportovních potřeb, obchodní provoz obchodních prodejen s oděvy, obuví, zavazadly, koženým zbožím a sportovními potřebami, obchodní provoz slevových obchodních prodejen (outletů) s oděvy, obuví, zavazadly, koženým zbožím a sportovními potřebami, zprostředkování v oblasti prodeje oděvů, obuvi, zavazadel, koženého zboží a sportovních potřeb, obchodní zastoupení jiných výrobních nebo obchodních subjektů, marketingová a reklamní činnost, průzkumy trhu, obchodně-administrativní služby, automatizované zpracování dat, organizování a pořádání obchodních a reklamních akcí, předvádění výrobků, módní přehlídky a modelling za účelem prodeje výrobků; (39) dopravní a zasilatelské činnosti, dopravní služby zásilkového velkoobchodu, distribuce objednaného zboží, zaslání zboží na zakázku - velkoobchodníkům i konečným zákazníkům za zakázku, skladovací činnosti, provoz skladů, poskytování dopravních informací; (40) zpracování a úprava materiálů, zejména textilu a kůže, výroba (zhotovování) oděvů, šití oděvů na zakázku.
(511) 18, 25, 35, 39, 40
(210) O-471980

(111) **311671**
(220) 09.11.2009
(151) 28.04.2010
(540)

**FATRAROOF**

(730) **Fatra, a.s.**, tř. T. Bati 1541, Napajedla, 76361, CZ
(510) (6) střešní materiály kovové, stavební materiály kovové; (11) solární kolektory; (17) fólie z umělých hmot, kromě fólií na balení, izolace proti vlhkosti staveb, izolační materiály, tepelně izolační materiály, hydroizolační fólie; (19) střechy nekovové, střešní materiály nekovové, stavební hmoty nekovové; (37) izolování proti vlhkosti, izolování staveb, stavebnictví.
(511) 6, 11, 17, 19, 37
(210) O-471995

(111) **311769**
(220) 02.11.2009
(151) 05.05.2010
(540)

ШВЕЙК-ТУР

(730) **CESTOVNÍ AGENTURA ŠVEJK TOUR s.r.o.**, Kytlická 862/4, Praha 9, Prosek, 19000, CZ
(510) (39) zařízení cest, služby cestovní kanceláře; (41) služby, jejichž hlavním cílem jsou zábava, rozptýlení nebo rekreace osob; (43) rezervace ubytování a stravování pro cestující.
(511) 39, 41, 43
(210) O-471837

(111) **311823**
(220) 07.12.2009
(151) 05.05.2010
(540)

LAMAL

(730) **Lamal s.r.o.**, Pertoltice pod Ralskem 72, Mimoň, 47124, CZ
(510) (35) zpracování dat; (37) montáž a opravy vyhrazených elektrických zařízení, instalace a opravy elektrických strojů a přístrojů, výroba rozvaděčů nízkého napětí, přípravné práce pro stavby v rámci této třídy; (42) tvorba software a poradenství v oblasti hardware a software, služby databank (počítačové služby), správa sítí, revize a zkoušky vyhrazených elektrických zařízení; (45) poskytování technických služeb k ochraně majetku a osob.

(511) 35, 37, 42, 45
(210) O-472609

(111) **312344**
(220) 10.12.2009
(151) 02.06.2010
(540)

HYUNDAI

(730) **HYUNDAI CORPORATION**, 226, Shinmunro-1 ka, Jongno-gu, Seoul, KR

(740) Všeťečka Zelený Švorčík Kalenský a partneři, advokátní a patentová kancelář, JUDr. Michal Havlík, Háľkova 1406/2, Praha 2, Nové Město, 12000

(510) (11) plynové grily, vodní filtry pro domácnost, dezinfekční přístroje na nádoby, boxy na led (s výjimkou přenosných), chladničky na led, plynové sporáky, plynové hořáky, plynové kohouty, hořáky pro kempování, pražírny, pražírny na slad, lávové kameny pro použití v grilech, žhavicí hořáky, vodíkové hořáky, germicidní hořáky, benzinové hořáky, přenosné naftové pece na vaření, acetylenové hořáky, hořáky na alkohol, trouby, olejové hořáky, pece pro pekaře, kuchyňské trouby, přenosné hliněné pece na vaření, zařízení na uzení masa, benzinové hořáky, záchodové mísy, záchodová sedátka, bidety, pisoáry, sprchy, sprchové kabiny, umyvadla na umývání rukou (části sanitárních instalací), umyvadla, vany, obklady, prefabrikované koupelny, sanitární technika pro koupelny, pamí sauny pro použití v domácnostech, sauny pro použití v domácnostech, plynové kotle, plynové sporáky, kotle pro domácnosti, krby, zvlhčovače pro vytápění, ohřívací pánve, uzávěry radiátorů, radiátory, naftová kamna, kamna na uhlí, rychlovarné ohříváče vody, horkovzdušná topidla, horkovzdušné pece, ohříváče vody, topidla na horkou vodu, parní vytápění zařízení, hmce na oheň, plynové ledničky, chladicí zařízení, chlazení výměníky, chladicí věže, chladicí nádrže, mrazničky, klimatizace, ventilátory, větráky pro ventilátory, plynové lampy, plynové punčošky, lampy ve tvaru glóbu, držáky na stínidla, vzpěry závěsných lamp, kryty lamp, reflektory, skla pro lampy, nádrže na zpracování odpadních vod v domácnosti, hydranty, nádrže na výkaly skládající se ze 3 částí, zavlažovací zařízení, vodovodní kohoutky, vodní potrubí pro sanitární zařízení, fontány na pití, instalace pro nakládání s exkrementy, okrasné fontány, solární kolektory (vytápění), cyklická světla, světla pro automobily, světlomety pro automobily, směrová světla automobilů, zařízení zabraňující oslnění, rozmrazovače pro automobily, klimatizace pro automobily, reflektory pro automobily, ventilační (klimatizačních) zařízení pro automobily, topení pro automobily, světla pro jízdní kola, zařízení na čištění plynu, sterilizátory vzduchu, zařízení a přístroje na čištění vzduchu, přístroje na deodoraci vzduchu, sterilizátory vody, zařízení na úpravu vody, přístroje pro sušení potravin a organických materiálů, zařízení pro výrobu ledu, přístroje na chlazení nápojů, pouliční lampy, bezpečnostní lampy pro použití v podzemí, germicidní lampy pro čištění vzduchu, neonové lampy, lucerny, lampy na dynamo, výbojkové lampy a jejich součásti, žárovkové lampy, žárovkové lampy a jejich příslušenství, ultrafialové nikolivy pro lékařské účely, germicidní lampy, lustry, lampy pro osvětlení vodní plochy, rtuťové lampy, světla do akvárií, bodová světla, obloukové lampy, lampy bezpečnostní, světla pro potápění, pohádková světla pro slavnostní výzdobu, infračervené žárovky, kapesní svítlny, světla pro rybářské účely, nástrojní svítidla, elektrická světla na vánoční stromček, standardní lampy, světlomety, umělé solární lampy, reflektory, zářivky, kapesní světlomety, zvlhčovače, vysoušeče vlasů, pokojová chladicí zařízení pro domácnost, elektricky vyhřívávané příkrývky nikolivy pro lékařské účely, elektricky vytápěné polštáře nikolivy pro lékařské účely, elektrické ventilátory, elektrické chladničky, elektrické chladicí vitríny, elektrické sporáky, elektricky vyhřívávané nánovníky, elektrické sušičky prádla, elektrické tlakové nádoby na vaření, autoklávy (elektrické tlakové hmce), elektrická zařízení na výrobu vařil, elektrické přístroje pro výrobu jogurtu, elektrické ohříváče kojeneckých láhví, elektrické konvice, elektrické kávovary, elektrické kávové filtry, elektrické kávovary na překapávanou

kávu, elektrické fritovací hmce, elektrická proudová čerpadla na svítily, elektrické povlečení, elektrické ohříváče nohou, elektrické šálky na kávu, elektrické sporáky, elektrické vysoušeče, elektrické toastovače, elektrické kuchyňské sporáky, elektrické pece pro domácnost, elektricky vyhřívávané koberce, mikrovlnné sporáky, ohříváče do postele.

(511) 11
(210) O-472728

(111) **312345**
(220) 10.12.2009
(151) 02.06.2010
(540)

HYUNDAI

(730) **Hyundai Corporation**, 226, Shinmunro-1ka, Jongno-gu, Seoul, KR

(740) Všeťečka Zelený Švorčík Kalenský a partneři, advokátní a patentová kancelář, JUDr. Michal Havlík, Háľkova 1406/2, Praha 2, Nové Město, 12000

(510) (14) budíky, řídicí hodiny, stopky, atomové hodiny, elektrické hodiny a hodinky, elektronické hodiny a hodinky, náramkové hodinky.

(511) 14
(210) O-472729

(111) **312430**
(220) 08.10.2009
(151) 09.06.2010
(540)

Serenaders Sisters

(730) **Bartoš Juraj Mgr.**, Pútnická 214/A, 841 06 Bratislava, SK

(740) PROPATENT, Ing. Vlasta Sedláčková, Pod Pekařkou 1, Praha 4, 14700

(510) (9) přístroje na nahrávání, přenos a reprodukci zvuku a nebo obrazu, nosiče údajů s výjimkou papírových, záznamová média; (16) tiskoviny, neperiodické publikace, reklamní papírové materiály, fotografie, kalendáře, ročenky; (41) zprostředkovatelská činnost v oblasti kultury, zábavná umělecká a koncertní činnost, vydávání neperiodických publikací s výjimkou reklamních.

(511) 9, 16, 41
(210) O-471348

(111) **312756**
(220) 27.01.2010
(151) 23.06.2010
(540)



(591) Barevná
(730) **MAX CRYSTAL s.r.o.**, Palackého 474, Turnov, 51101, CZ
(510) (11) svítidla, lustry, lampy; (21) sklářské výrobky všeho druhu - v rámci této třídy; (40) zpracování skla, sklářské práce, zejména zušlechťování a úprava skla, foukání skla, tepelné tvarování, leštění, broušení, pískování, barvení, malování, leptání, ztlacení, rytí, malování.

(511) 11, 21, 40
(210) O-473777

(111) **312771**
(220) 04.02.2010
(151) 23.06.2010
(540)

Demycan

(730) **Kejdová Marta**, Pujmanové 889/11, Praha 4, Podolí, 14000, CZ
(740) PROPATENT, Ing. Vlasta Sedláčková, Pod Pekařkou 107/1, Praha 4, Podolí, 14700
(510) (5) farmaceutické přípravky, léčiva pro humánní medicínu, léčiva pro zvěrolékařské účely, chemické přípravky pro ošetřování plísní, dezinfekční přípravky pro hygienické účely, fungicidy, přípravky proti pocení nohou.
(511) 5
(210) O-474033

(111) **312814**
(220) 07.05.2009
(151) 30.06.2010
(540)



(591) Barevná
(730) **Čedok a.s.**, Na příkopě 857/18, Praha 1, Nové Město, 11000, CZ
(740) PATENTSERVIS Praha a.s., Jivenská 1273/1, Praha 4, 14021
(510) (16) pouzdra na doklady a pasy, reklamní tabule zařazené v této třídě; (35) propagační činnost, reklama, zasílání reklamních a propagačních materiálů zákazníkům, vydávání reklamních, propagačních a inzertních textů, pomoc při řízení obchodní činnosti, poradenství v obchodní činnosti, obchodní administrativa, kancelářské práce, organizování výstav a veletrhů k obchodním a reklamním účelům; (41) organizování výstav a veletrhů ke kulturním účelům.
(511) 16, 35, 41
(210) O-467841

(111) **313087**
(220) 20.11.2009
(151) 14.07.2010
(540)



(591) Barevná
(730) **OXALIS, spol. s r.o.**, K Teplínám 663, Slušovice, 76315, CZ
(740) Ing. Yveta Vinklerová, Mojmirovo náměstí 2993/13, Brno, Královo Pole, 61200
(510) (5) výrobky farmaceutické, zdravotnické, potravinové doplňky pro zdravou výživu, děti, nemocné a sportovce s léčebnými účely, vitamínové přípravky, med lékařský, diabetické a medicínální čaje všeho druhu, sypané, sáčkové, granulované a tekuté včetně jejich směsí, bylinné a ovocné čaje, sušené byliny, výtažky a aroma z bylin, vše výše uvedené k léčebným účelům; (8) jídelní přístroje, kávové a čajové lžičky; (21) porcelánové a

keramické kuchyňské nádobí, hrníčky, čajové soupravy, cedníky, sítky, cukřenky, naběračky, nerez kuchyňské nářadí a nádobí, čajové plechové dózy; (29) konzervované, sušené i vařené ovoce, zavařeniny, marmelády, ovocné džemy, konzervované, sušené i vařené rostliny a lesní plody všeho druhu spadající do této třídy; (30) káva a čaje všeho druhu, včetně čajů rostlinných a ovocných a jejich směsí, a to sypané, sáčkové, granulované a tekuté, čajové nápoje, bylinné a rostlinné potravinářské výtažky a aroma vyjma éterických olejů, kakao, kávové náhražky, cukr, mouka a obilnářské výrobky, sůl, koření, nápoje z kakaa, kávy a čokolády, med a cukrovinky, med pravý, čajové pečivo, čokoláda a výrobky z ní, přírodní sladidla, osvěžující pastilky, bonbóny, kandysový cukr a kostky, mentolové a želatinové cukrovinky; (32) nealkoholické nápoje a sirupy, nealkoholické ovocné nápoje; (39) skladování, balení, expedice a doprava čajů, cukrovinek, sušeného ovoce, rostlin, bylin, včetně jejich směsí.

(511) 5, 8, 21, 29, 30, 32, 39
(210) O-472252

(111) **313267**
(220) 15.12.2009
(151) 21.07.2010
(540)



(730) **A-Z THERM s.r.o.**, Květnového vítězství 1000, Praha 4, 14900, CZ
(740) Ing. Václav Kratochvíl, patentový zástupce, Tábořská 758/33, Mladá Boleslav, 29301
(510) (4) teplo, energie (elektrická); (7) regulátory pro stroje, motory a hnací stroje, regulátory tlaku; (9) elektrické regulátory, tepelné regulátory, měřicí zařízení, detektory, diagnostické přístroje jiné než k lékařským účelům; (11) regulátory topení, regulačně bezpečnostní zařízení pro plynové potrubí a vodovodní zařízení, tlumiče hluku ve ventilaci, klimatizační filtry, klimatizační zařízení, ohříváče vzduchu a vody, rekuperační jednotky; (37) montáž a opravy měřicí a regulační techniky, zprostředkovatelská činnost v oblasti investiční výstavby, montáž, opravy a údržba elektrických a elektronických zařízení, instalace a opravy vytápění a větrání.
(511) 4, 7, 9, 11, 37
(210) O-472811

(111) **313505**
(220) 21.04.2009
(151) 04.08.2010
(540)



(591) Barevná
(730) **Albert Česká republika, s.r.o.**, Radlická 520/117, Praha 5, Jinonice, 15800, CZ
(740) Mgr. Lukáš Lorenc, Štefánikova 256/34, Praha 5, Smíchov, 15000
(510) (2) barvy, nátěry, laky, ochranné výrobky proti korozi a proti deteriorizaci dřeva, barviva, mořidla; (3) přípravky pro bělení a jiné prací prostředky, přípravky pro čištění, leštění, odmašťování a broušení, mýdla, parfumerie, vonné oleje, kosmetika, vlasové vody (lotions), zubní pasty; (4) průmyslové oleje a tuky, mazadla, výrobky pro pohlcování, zavlažování a vázání prachu, paliva včetně benzínu pro motory a osvětlovací látky, svíčky a

knoty; (5) hygienické výrobky pro léčebné účely, potraviny pro batolata, náplasti, obvazový materiál, dezinfekční přípravky, výrobky pro hubení škodlivých zvířat; (8) nářadí a nástroje s ručním pohonem, nože, vidličky a lžice, sečné zbraně, břitvy; (9) přístroje a nástroje fotografické, filmové, optické, přístroje pro vážení, měření, signalizaci, kontrolu (inspekci), záchranu a přístroje pro vyučování, přístroje pro záznam, převod, reprodukci zvuku nebo obrazu, magnetické nosiče zvukových záznamů, gramofonové desky; (11) přístroje pro osvětlení, topení, výrobu páry, pro vaření přístroje chladicí, pro sušení, ventilaci, rozvod vody a sanitární zařízení; (12) vozidla, dopravní prostředky pozemní nebo vodní; (13) ohňostroje; (14) klenoty, bižuterie, drahokamy, hodinářské potřeby a chronometrické přístroje; (15) hudební nástroje; (16) papír, lepenka a výrobky z těchto materiálů, které nejsou zařazeny do jiných tříd, tiskárenské výrobky, potřeby pro knižní vazby, fotografie, papírenské zboží, lepidla pro papírenství nebo domácnost, materiál pro umělce, štětce, psací stroje a kancelářské potřeby (vyjímaje nábytek), učební a vyučovací pomůcky s výjimkou přístrojů, plastické obaly (nezařazené do jiných tříd); (17) materiály těsnící, ucpávací a izolační, ohebné trubky nekovové; (18) kůže, imitace kůže, výrobky z těchto materiálů, které nejsou zahrnuty do jiných tříd, kůže ze zvířat, kufry a zavazadla, deštníky, slunečníky a hole; (20) nábytek, zrcadla, rámy, výrobky nejmenované v jiných třídách ze dřeva, korku, rákosu, vrbového proutí, z rohu, kosti, slonoviny, z kostic, želvoviny, jantaru, perleti, mořské pěny, náhražky všech těchto materiálů nebo náhražky z plastických hmot; (21) pomůcky a nádoby pro domácnost a kuchyň, hřebeny a mycí houby, kartáče (s výjimkou štětců), materiály pro výrobu kartáčů, čistící potřeby, drátky na čištění parket, sklo surové nebo opracované (s výjimkou stavebního skla), sklo, porcelán a majolika neobsažené v jiných třídách; (22) lana, provazy, sítky, stany, plachty, plachtoviny, pytle (neobsažené v jiných třídách); (23) vlákna pro textilní účely; (24) tkaniny a textilní výrobky, které nejsou uvedeny v jiných třídách, pokrývky ložní a ubrusy; (25) oděvy, obuv, kloboučnické zboží; (26) krajky a výšivky, stuhy a tkaničky, knoflíky, háčky a očka, poutka - galanterie, špendlíky a jehly, umělé květiny; (27) koberce, rohožky, rohože, linoleum a jiné obklady podlah, tapety na stěny nikoliv textilní; (28) hry, hračky, potřeby pro gymnastiku a sport, které nejsou uvedeny v jiných třídách, vánoční ozdoby; (29) maso, ryby, drůbež a zvěřina, masové výtažky zavařované, mražené, sušené a vařené ovoce a zelenina, želé, džemy, vejce, mléko a mléčné výrobky, oleje a tuky jedlé; (30) káva, čaj, kakao, cukr, rýže, tapioka, ságo, kávové náhražky, med, sirup melasový, droždí, prášky do těsta, sůl, hořčice, ocet, nálevy (k ochucení), koření, led pro osvětlení; (31) výrobky zemědělské, zahradnické, lesní a zrní neuvedené v jiných třídách, živá zvířata, čerstvé ovoce a zelenina, osivo, rostliny a přírodní květiny, krmivo pro zvířata, slad; (33) alkoholické nápoje (s výjimkou pív); (34) tabák, potřeby pro kuřáky, zápalky; (35) propagační činnost, reklama, obchodní činnost s nárokovaným zbožím ve výše uvedených třídách; (36) služby finanční, služby peněžní; (41) výchova, vzdělávání, zábava, sportovní a kulturní aktivity; (43) služby zajišťující stravování a nápoje.

(511) 2, 3, 4, 5, 8, 9, 11, 12, 13, 14, 15, 16, 17, 18, 20, 21, 22, 23, 24, 25, 26, 27, 28, 29, 30, 31, 33, 34, 35, 36, 41, 43

(210) O-467431

(111) **313506**

(220) 21.04.2009

(151) 04.08.2010

(540)



(591) Barevná

(730) **Albert Česká republika, s.r.o.**, Radlická 520/117, Praha 5, Jinonice, 15800, CZ

(740) Mgr. Lukáš Lorenc, Štefánikova 256/34, Praha 5, Smíchov, 15000

(510) (2) barvy, nátěry, laky, ochranné výrobky proti korozi a proti deteriorizaci dřeva, barviva, mořidla; (3) přípravky pro bělení a jiné prací prostředky, přípravky pro čištění, leštění, odmašťování a broušení, mýdla, parfumerie, vonné oleje, kosmetika, vlasové vody (lotions), zubní pasty; (4) průmyslové

oleje a tuky, mazadla, výrobky pro pohlcování, zavlažování a vázání prachu, paliva včetně benzínu pro motory a osvětlovací látky, svíčky a knoty; (5) hygienické výrobky pro léčebné účely, potraviny pro batolata, náplasti, obvazový materiál, dezinfekční přípravky, výrobky pro hubení škodlivých zvířat; (8) nářadí a nástroje s ručním pohonem, nože, vidličky a lžice, sečné zbraně, břitvy; (9) přístroje a nástroje fotografické, filmové, optické, přístroje pro vážení, měření, signalizaci, kontrolu (inspekci), záchranu a přístroje pro vyučování, přístroje pro záznam, převod, reprodukci zvuku nebo obrazu, magnetické nosiče zvukových záznamů, gramofonové desky; (11) přístroje pro osvětlení, topení, výrobu páry, pro vaření přístroje chladicí, pro sušení, ventilaci, rozvod vody a sanitární zařízení; (12) vozidla, dopravní prostředky pozemní nebo vodní; (13) ohňostroje; (14) klenoty, bižuterie, drahokamy, hodinářské potřeby a chronometrické přístroje; (15) hudební nástroje; (16) papír, lepenka a výrobky z těchto materiálů, které nejsou zařazeny do jiných tříd, tiskárenské výrobky, potřeby pro knižní vazby, fotografie, papírenské zboží, lepidla pro papírenství nebo domácnost, materiál pro umělce, štětce, psací stroje a kancelářské potřeby (vyjímaje nábytek), učební a vyučovací pomůcky s výjimkou přístrojů, plastické obaly (nezařazené do jiných tříd); (17) materiály těsnící, ucpávací a izolační, ohebné trubky nekovové; (18) kůže, imitace kůže, výrobky z těchto materiálů, které nejsou zahrnuty do jiných tříd, kůže ze zvířat, kufry a zavazadla, deštníky, slunečníky a hole; (20) nábytek, zrcadla, rámy, výrobky nejmenované v jiných třídách ze dřeva, korku, rákosu, vrbového proutí, z rohu, kosti, slonoviny, z kostic, želvoviny, jantaru, perleti, mořské pěny, náhražky všech těchto materiálů nebo náhražky z plastických hmot; (21) pomůcky a nádoby pro domácnost a kuchyň, hřebeny a mycí houby, kartáče (s výjimkou štětců), materiály pro výrobu kartáčů, čistící potřeby, drátky na čištění parket, sklo surové nebo opracované (s výjimkou stavebního skla), sklo, porcelán a majolika neobsažené v jiných třídách; (22) lana, provazy, sítky, stany, plachty, plachtoviny, pytle (neobsažené v jiných třídách); (23) vlákna pro textilní účely; (24) tkaniny a textilní výrobky, které nejsou uvedeny v jiných třídách, pokrývky ložní a ubrusy; (25) oděvy, obuv, kloboučnické zboží; (26) krajky a výšivky, stuhy a tkaničky, knoflíky, háčky a očka, poutka - galanterie, špendlíky a jehly, umělé květiny; (27) koberce, rohožky, rohože, linoleum a jiné obklady podlah, tapety na stěny nikoliv textilní; (28) hry, hračky, potřeby pro gymnastiku a sport, které nejsou uvedeny v jiných třídách, vánoční ozdoby; (29) maso, ryby, drůbež a zvěřina, masové výtažky zavařované, mražené, sušené a vařené ovoce a zelenina, želé, džemy, vejce, mléko a mléčné výrobky, oleje a tuky jedlé; (30) káva, čaj, kakao, cukr, rýže, tapioka, ságo, kávové náhražky, med, sirup melasový, droždí, prášky do těsta, sůl, hořčice, ocet, nálevy (k ochucení), koření, led pro osvětlení; (31) výrobky zemědělské, zahradnické, lesní a zrní neuvedené v jiných třídách, živá zvířata, čerstvé ovoce a zelenina, osivo, rostliny a přírodní květiny, krmivo pro zvířata, slad; (33) alkoholické nápoje (s výjimkou pív); (34) tabák, potřeby pro kuřáky, zápalky; (35) propagační činnost, reklama, obchodní činnost s nárokovaným zbožím ve výše uvedených třídách; (36) služby finanční, služby peněžní; (41) výchova, vzdělávání, zábava, sportovní a kulturní aktivity; (43) služby zajišťující stravování a nápoje.

(511) 2, 3, 4, 5, 8, 9, 11, 12, 13, 14, 15, 16, 17, 18, 20, 21, 22, 23, 24, 25, 26, 27, 28, 29, 30, 31, 33, 34, 35, 36, 41, 43

(210) O-467432

(111) **313507**

(220) 21.04.2009

(151) 04.08.2010

(540)



(591) Barevná

(730) **Albert Česká republika, s.r.o.**, Radlická 520/117, Praha 5, Jinonice, 15800, CZ

(740) Mgr. Lukáš Lorenc, Štefánikova 256/34, Praha 5, Smíchov, 15000

(510) (2) barvy, nátěry, laky, ochranné výrobky proti korozi a proti deteriorizaci dřeva, barviva, mořidla; (3) přípravky pro bělení a jiné prací prostředky,

přípravky pro čištění, leštění, odmašťování a broušení, mýdla, parfumerie, vonné oleje, kosmetika, vlasové vody (lotions), zubní pasty; (4) průmyslové oleje a tuky, mazadla, výrobky pro pohlcování, zavlažování a vázání prachu, paliva včetně benzínu pro motory a osvětlovací látky, svíčky a knoty; (5) hygienické výrobky pro léčebné účely, potraviny pro batolata, náplastí, obvazový materiál, dezinfekční přípravky, výrobky pro hubení škodlivých zvířat; (8) nářadí a nástroje s ručním pohonem, nože, vidličky a lžice, sečné zbraně, břitvy; (9) přístroje a nástroje fotografické, filmové, optické, přístroje pro vážení, měření, signalizaci, kontrolu (inspekci), záchranu a přístroje pro vyučování, přístroje pro záznam, převod, reprodukci zvuku nebo obrazu, magnetické nosiče zvukových záznamů, gramofonové desky; (11) přístroje pro osvětlení, topení, výrobu páry, pro vaření přístroje chladicí, pro sušení, ventilaci, rozvod vody a sanitární zařízení; (12) vozidla, dopravní prostředky pozemní nebo vodní; (13) ohňostroje; (14) klenoty, bižuterie, drahokamy, hodinářské potřeby a chronometrické přístroje; (15) hudební nástroje; (16) papír, lepenka a výrobky z těchto materiálů, které nejsou zařazeny do jiných tříd, tiskářské výrobky, potřeby pro knižní vazby, fotografie, papírenské zboží, lepidla pro papírenství nebo domácnost, materiál pro umělce, štětce, psací stroje a kancelářské potřeby (vyjímaje nábytek), učební a vyučovací pomůcky s výjimkou přístrojů, plastické obaly (nezařazené do jiných tříd); (17) materiály těsnící, ucpávací a izolační, ohebné trubky nekovové; (18) kůže, imitace kůže, výrobky z těchto materiálů, které nejsou zahrnuty do jiných tříd, kůže ze zvířat, kufry a zavazadla, deštníky, slunečníky a hole; (20) nábytek, zrcadla, rámy, výrobky nejmenované v jiných třídách ze dřeva, korku, rákosu, vrbového proutí, z rohu, kosti, slonoviny, z kostic, želvoviny, jantaru, perleti, mořské pěny, náhražky všech těchto materiálů nebo náhražky z plastických hmot; (21) pomůcky a nádoby pro domácnost a kuchyň, hřebeny a mycí houby, kartáče (s výjimkou štětců), materiály pro výrobu kartáčů, čistící potřeby, drátky na čištění parket, sklo surové nebo opracované (s výjimkou stavebního skla), sklo, porcelán a majolika neobsažené v jiných třídách; (22) lana, provazy, sítky, stany, plachty, plachtoviny, pytle (neobsažené v jiných třídách); (23) vlákna pro textilní účely; (24) tkaniny a textilní výrobky, které nejsou uvedeny v jiných třídách, pokrývky ložní a ubrusy; (25) oděvy, obuv, kloboučnické zboží; (26) krajky a výšivky, stuhy a tkaničky, knoflíky, háčky a očka, poutka - galanterie, špendlíky a jehly, umělé květiny; (27) koberce, rohožky, rohože, linoleum a jiné obklady podlah, tapety na stěny nikoliv textilní; (28) hry, hračky, potřeby pro gymnastiku a sport, které nejsou uvedeny v jiných třídách, vánoční ozdoby; (29) maso, ryby, drůbež a zvěřina, masové výtahy zavařované, mražené, sušené a vařené ovoce a zelenina, želé, džemy, vejce, mléko a mléčné výrobky, oleje a tuky jedlé; (30) káva, čaj, kakao, cukr, rýže, tapioka, ságo, kávové náhražky, med, sirup melasový, droždí, prášky do těsta, sůl, hořčice, ocet, nálevy (k ochucení), koření, led pro osvětlení; (31) výrobky zemědělské, zahradnické, lesní a zrní neuvedené v jiných třídách, živá zvířata, čerstvé ovoce a zelenina, osivo, rostliny a přírodní květiny, krmivo pro zvířata, slad; (33) alkoholické nápoje (s výjimkou pív); (34) tabák, potřeby pro kuřáky, zápalky; (35) propagační činnost, reklama, obchodní činnost s nárokovaným zbožím ve výše uvedených třídách; (36) služby finanční, služby peněžní; (41) výchova, vzdělávání, zábava, sportovní a kulturní aktivity; (43) služby zajišťující stravování a nápoje.

(511) 2, 3, 4, 5, 8, 9, 11, 12, 13, 14, 15, 16, 17, 18, 20, 21, 22, 23, 24, 25, 26, 27, 28, 29, 30, 31, 33, 34, 35, 36, 41, 43

(210) O-467433

(111) **313508**
(220) 21.04.2009
(151) 04.08.2010
(540)



(591) Barevná
(730) **Albert Česká republika, s.r.o.**, Radlická 520/117, Praha 5, Jinonice, 15800, CZ
(740) Mgr. Lukáš Lorenc, Štefánikova 256/34, Praha 5, Smíchov, 15000
(510) (2) barvy, nátěry, laky, ochranné výrobky proti korozi a proti deteriorizaci dřeva, barviva, mořidla; (3) přípravky pro bělení a jiné prací prostředky, přípravky pro čištění, leštění, odmašťování a broušení, mýdla, parfumerie, vonné oleje, kosmetika, vlasové vody (lotions), zubní pasty; (4) průmyslové oleje a tuky, mazadla, výrobky pro pohlcování, zavlažování a vázání prachu, paliva včetně benzínu pro motory a osvětlovací látky, svíčky a knoty; (5) hygienické výrobky pro léčebné účely, potraviny pro batolata, náplastí, obvazový materiál, dezinfekční přípravky, výrobky pro hubení škodlivých zvířat; (8) nářadí a nástroje s ručním pohonem, nože, vidličky a lžice, sečné zbraně, břitvy; (9) přístroje a nástroje fotografické, filmové, optické, přístroje pro vážení, měření, signalizaci, kontrolu (inspekci), záchranu a přístroje pro vyučování, přístroje pro záznam, převod, reprodukci zvuku nebo obrazu, magnetické nosiče zvukových záznamů, gramofonové desky; (11) přístroje pro osvětlení, topení, výrobu páry, pro vaření přístroje chladicí, pro sušení, ventilaci, rozvod vody a sanitární zařízení; (12) vozidla, dopravní prostředky pozemní nebo vodní; (13) ohňostroje; (14) klenoty, bižuterie, drahokamy, hodinářské potřeby a chronometrické přístroje; (15) hudební nástroje; (16) papír, lepenka a výrobky z těchto materiálů, které nejsou zařazeny do jiných tříd, tiskářské výrobky, potřeby pro knižní vazby, fotografie, papírenské zboží, lepidla pro papírenství nebo domácnost, materiál pro umělce, štětce, psací stroje a kancelářské potřeby (vyjímaje nábytek), učební a vyučovací pomůcky s výjimkou přístrojů, plastické obaly (nezařazené do jiných tříd); (17) materiály těsnící, ucpávací a izolační, ohebné trubky nekovové; (18) kůže, imitace kůže, výrobky z těchto materiálů, které nejsou zahrnuty do jiných tříd, kůže ze zvířat, kufry a zavazadla, deštníky, slunečníky a hole; (20) nábytek, zrcadla, rámy, výrobky nejmenované v jiných třídách ze dřeva, korku, rákosu, vrbového proutí, z rohu, kosti, slonoviny, z kostic, želvoviny, jantaru, perleti, mořské pěny, náhražky všech těchto materiálů nebo náhražky z plastických hmot; (21) pomůcky a nádoby pro domácnost a kuchyň, hřebeny a mycí houby, kartáče (s výjimkou štětců), materiály pro výrobu kartáčů, čistící potřeby, drátky na čištění parket, sklo surové nebo opracované (s výjimkou stavebního skla), sklo, porcelán a majolika neobsažené v jiných třídách; (22) lana, provazy, sítky, stany, plachty, plachtoviny, pytle (neobsažené v jiných třídách); (23) vlákna pro textilní účely; (24) tkaniny a textilní výrobky, které nejsou uvedeny v jiných třídách, pokrývky ložní a ubrusy; (25) oděvy, obuv, kloboučnické zboží; (26) krajky a výšivky, stuhy a tkaničky, knoflíky, háčky a očka, poutka - galanterie, špendlíky a jehly, umělé květiny; (27) koberce, rohožky, rohože, linoleum a jiné obklady podlah, tapety na stěny nikoliv textilní; (28) hry, hračky, potřeby pro gymnastiku a sport, které nejsou uvedeny v jiných třídách, vánoční ozdoby; (29) maso, ryby, drůbež a zvěřina, masové výtahy zavařované, mražené, sušené a vařené ovoce a zelenina, želé, džemy, vejce, mléko a mléčné výrobky, oleje a tuky jedlé; (30) káva, čaj, kakao, cukr, rýže, tapioka, ságo, kávové náhražky, med, sirup melasový, droždí, prášky do těsta, sůl, hořčice, ocet, nálevy (k ochucení), koření, led pro osvětlení; (31) výrobky zemědělské, zahradnické, lesní a zrní neuvedené v jiných třídách, živá zvířata, čerstvé ovoce a zelenina, osivo, rostliny a přírodní květiny, krmivo pro zvířata, slad; (33) alkoholické nápoje (s výjimkou pív); (34) tabák, potřeby pro kuřáky, zápalky; (35) propagační činnost, reklama, obchodní činnost s nárokovaným zbožím ve výše uvedených třídách; (36) služby finanční, služby peněžní; (41) výchova, vzdělávání, zábava, sportovní a kulturní aktivity; (43) služby zajišťující stravování a nápoje.

(511) 2, 3, 4, 5, 8, 9, 11, 12, 13, 14, 15, 16, 17, 18, 20, 21, 22, 23, 24, 25, 26, 27,
28, 29, 30, 31, 32, 33, 34, 35, 36, 41, 43
(210) O-467434

(111) **313951**
(220) 09.04.2010
(151) 25.08.2010
(540)

AULIX

(730) **AULIX lighting spol. s r.o.**, Náměstí Na Sádkách 705, Dolní Břežany, 25241, CZ
(510) (11) osvětlovací výrobky všeho druhu vnitřní i venkovní a jejich součásti, zejména svítidla, osvětlení, osvětlovací tělesa, světelné zdroje, žárovky, zářivky, výbojky; (20) nábytek všeho druhu, zrcadla a rámy, výrobky ze dřeva, rákosu, korku, vrbového proutí, z rohu, kostí, slonoviny, z kotic, želvoviny, jantaru, perleti, mořské pěny, náhražky všech těchto materiálů nebo náhražky z plastických hmot; (24) tkaniny a textilní výrobky, zejména bytový textil, textilní metráž, potahové a dekorační látky, pokrývky, ložní prádlo, ubrusy, prostěradla, záclony, potahy, povlaky, textilní umělecké dekorace, stínicí textilní technika, vše v rámci této třídy; (36) činnost realitní kanceláře, pronájem bytových a nebytových prostor, jejich koupě a prodej a zprostředkování, správa nemovitostí; (37) údržba nemovitostí, instalace, montáž, opravy, servis a údržba výrobků uvedených ve tř. 11, 20 a 24; (41) školení, vzdělávací činnost, pořádání a provozování seminářů, přednášek, kurzů, konferencí a dalších podobných akcí v oblasti osvětlovací techniky, nábytku, bytových dekoračních předmětů a stínicí techniky; (42) vývoj, konstrukce, návrhy, design, projektová a architektonická činnost, poradenství, vše v oblasti dekorativní a stínicí techniky, nábytku a osvětlovací techniky.
(511) 11, 20, 24, 36, 37, 41, 42
(210) O-475797

(111) **314450**
(220) 22.04.2010
(151) 22.09.2010
(540)

ARS MUSIC

FINE INSTRUMENTS

(591) Barevná
(730) **AKORD KVINT spol. s r.o.**, Chebská 378, Luby, 35137, CZ
(740) HALAXOVÁ & HALAXOVÁ, TETRAPAT, RNDr. Zdeňka Halaxová, Dukelská 891/4, Olomouc, 77200
(510) (35) specializovaný maloobchod a velkoobchod se strunnými smyčcovými hudebními nástroji a jejich příslušenstvím, předvádění zboží, vytváření obchodních sítí, administrativní činnost, reklama, propagace a inzerce, organizování komerčních a reklamních výstav, prodej strunných smyčcových hudebních nástrojů; (37) servis strunných smyčcových hudebních nástrojů a jejich příslušenství; (40) výroba strunných smyčcových hudebních nástrojů a jejich příslušenství.
(511) 35, 37, 40
(210) O-476133

(111) **314758**
(220) 28.04.2009
(151) 13.10.2010
(540)



(730) **C.E.B., a.s.**, Lublaňská 5/57, Praha 2, 12000, CZ
(740) Ing. Petr Soukup, patentový zástupce, tř. Svobody 43/39, Olomouc, 77900
(510) (35) organizační a ekonomické poradenství, poradenská činnost v oblasti risk managementu; (36) pojišťovnictví, finančnictví a peněžnictví, služby v oblasti peněžnictví a pojišťovnictví včetně související zprostředkovatelské a makléřské činnosti, činnosti související s pojišťovací, zábrannou a zajišťovací činností, šetření ve finančních a pojistných záležitostech, likvidace pojistných událostí, zprostředkovatelská činnost v oblasti pojišťovnictví.
(511) 35, 36
(210) O-467628

(111) **314759**
(220) 28.04.2009
(151) 13.10.2010
(540)



(730) **C.E.B., a.s.**, Lublaňská 5/57, Praha 2, 12000, CZ
(740) Ing. Petr Soukup, patentový zástupce, tř. Svobody 43/39, Olomouc, 77900
(510) (35) organizační a ekonomické poradenství, poradenská činnost v oblasti risk managementu; (36) pojišťovnictví, finančnictví a peněžnictví, služby v oblasti peněžnictví a pojišťovnictví včetně související zprostředkovatelské a makléřské činnosti, činnosti související s pojišťovací, zábrannou a zajišťovací činností, šetření ve finančních a pojistných záležitostech, likvidace pojistných událostí, zprostředkovatelská činnost v oblasti pojišťovnictví.
(511) 35, 36
(210) O-467629

(111) **314760**
(220) 28.04.2009
(151) 13.10.2010
(540)



(730) **C.E.B., a.s.**, Lublaňská 5/57, Praha 2, 12000, CZ
(740) Ing. Petr Soukup, patentový zástupce, tř. Svobody 43/39, Olomouc, 77900
(510) (35) organizační a ekonomické poradenství, poradenská činnost v oblasti risk managementu; (36) pojišťovnictví, finančnictví a peněžnictví, služby v oblasti peněžnictví a pojišťovnictví včetně související zprostředkovatelské a makléřské činnosti, činnosti související s pojišťovací, zábrannou a zajišťovací činností, šetření ve finančních a pojistných záležitostech, likvidace pojistných událostí, zprostředkovatelská činnost v oblasti pojišťovnictví.
(511) 35, 36
(210) O-467630

(111) **314761**
(220) 28.04.2009
(151) 13.10.2010
(540)



(730) **C.E.B., a.s.**, Lublaňská 5/57, Praha 2, 12000, CZ
(740) Ing. Petr Soukup, patentový zástupce, tř. Svobody 43/39, Olomouc, 77900
(510) (35) organizační a ekonomické poradenství, poradenská činnost v oblasti risk managementu; (36) pojišťovnictví, finančnictví a peněžnictví, služby v oblasti peněžnictví a pojišťovnictví včetně související zprostředkovatelské a makléřské činnosti, činnosti související s pojišťovací, zábrannou a zajišťovací činností, šetření ve finančních a pojistných záležitostech, likvidace pojistných událostí, zprostředkovatelská činnost v oblasti pojišťovnictví.
(511) 35, 36
(210) O-467631

(111) **315413**
(220) 02.10.2009
(151) 24.11.2010
(540)

eKonto Flexi

(730) **Raiffeisenbank a.s.**, Hvězdova 1716/2b, Praha 4, 14078, CZ
(510) (9) platební karty; (36) bankovníctví, internetové bankovníctví, vydávání a provozování debetních a kreditních karet, platební převody vykonávané elektronicky, provádění bezhotovostních operací a ostatní služby spojené s bankovníctvím - v rámci této třídy.
(511) 9, 36
(210) O-471192

(111) **315437**
(220) 16.04.2010
(151) 24.11.2010
(540)

Relax - Miluj život

(730) **Grupa Maspex Sp. z o.o. Sp. k.**, Legionów 37, Wadowice, PL
(740) Dana Lukajová, patentový zástupce, Voršilská 10, Praha 1, 11000
(510) (32) piva, minerální vody, šumivé nápoje a jiné nápoje nealkoholické, nápoje a šťávy ovocné, sirupy a jiné přípravky k zhotovování nápojů.
(511) 32
(210) O-475984

(111) **315440**
(220) 21.04.2010
(151) 24.11.2010
(540)

PASSERINVEST GROUP

(730) **PASSERINVEST GROUP, a.s.**, Želetavská 1525/1, Praha 4 - Michle, 14000, CZ
(510) (1) chemické výrobky určené pro průmysl, vědy a fotografie, jakož i pro zemědělství, zahradnictví a lesnictví, umělé pryskyřice v surovém stavu, plastické hmoty v surovém stavu, hnojiva pro půdu, hasicí přístroje (složení), prostředky pro kalení a letování kovů, chemické výrobky určené ke konzervování potravin, tříslicí materiály, lepidla pro průmysl; (2) barvy, nátěry, laky, ochranné výrobky proti korozi a proti deteriorizaci dřeva, barviva, mořidla, přírodní pryskyřice v surovém stavu, kovy lístkové a práškové pro malíře, dekoratéry a umělce; (3) přípravky pro bělení a jiné prací prostředky, přípravky pro čištění, leštění, odmašťování a broušení, mýdla, parfumerie, vonné oleje, kosmetika, vlasové vody (lotions), zubní pasty; (4) průmyslové oleje a tuky, mazadla, výrobky pro pohlcování, zavlažování a vázání prachu, paliva včetně benzínu pro motory a osvětlovací látky, svíčky a knoty; (5) farmaceutické a veterinářské výrobky, hygienické výrobky pro léčebné účely, dietetické přípravky pro léčebné účely, potraviny pro batolata, náplasti, obvazový materiál, materiály pro plombování zubů a pro zubní otisky, dezinfekční přípravky, výrobky pro hubení škodlivých zvířat, fungicidy, herbicidy; (6) obecné kovy a jejich slitiny, kovové stavební materiály, kovové stavební materiály přenosné, kovové materiály pro železnice, kovové kabely a dráty neelektrické, kovové potřeby dražnické a klempířské, kovové trubky, sejfy, kovové výrobky, které nejsou uvedeny v jiných třídách, rudy; (7) stroje a obráběcí stroje, motory (s výjimkou motorů pro pozemní vozidla), spojky a transmissní zařízení mimo ty, které jsou pro pozemní vozidla, zemědělské nástroje, kromě nástrojů poháněných ručně, lišně pro vejce; (8) nářadí a nástroje s ručním pohonem, nože, vidličky a lžíce, sečné zbraně, břitvy; (9) přístroje a nástroje vědecké, námořní, geodetické, fotografické, filmové, optické, přístroje pro vážení, měření, signalizaci, kontrolu (inspekci), záchranu a přístroje pro vyučování, přístroje a nástroje pro vedení, přepínání, přeměnu, akumulaci, regulaci nebo řízení elektrického proudu, přístroje pro záznam, převod, reprodukci zvuku nebo obrazu, magnetické nosiče zvukových záznamů, gramofonové desky, automatické distributory a mechanismy pro přístroje a mince, zapisovací pokladny, počítačové stroje, přístroje pro zpracování informací a počítače, hasicí přístroje; (10) přístroje a nástroje chirurgické, zubní a veterinářské, umělé údy, oči a zuby, ortopedické potřeby, materiál na sešívání ran; (11) přístroje pro osvětlení, topení, výrobu páry, pro vaření přístroje chladič, pro sušení, ventilaci rozvod vody a sanitární zařízení; (12) vozidla, dopravní prostředky pozemní, vzdušné nebo vodní; (13) střelné zbraně, střelivo (munice) a střely, výbušniny, ohňostroje; (14) vzácné kovy a jejich slitiny a výrobky z těchto látek nebo posříbeného nebo pozlaceného kovu, nejsou-li uvedeny v jiných třídách, klenoty, bižuterie, drahokamy, hodinářské potřeby a chronometrické přístroje; (15) hudební nástroje; (16) papír, lepenka a výrobky z těchto materiálů, které nejsou zařazeny do jiných tříd, tiskárenské výrobky, potřeby pro knižní vazby, fotografie, papírenské zboží, lepidla pro papírenství nebo domácnost, materiál pro umělce, štetce, psací stroje a kancelářské potřeby (vyjímaje nábytek), učební a vyučovací pomůcky s výjimkou přístrojů, plastické obaly (nezařazené do jiných tříd), tiskařské typy, štočky; (17) kaučuk, gutaperča, guma, azbest, slída a výrobky z těchto materiálů, které nejsou zahrnuty do jiných tříd, polotovary z plastických hmot, materiály těsnící, ucpávací a izolační, ohebné trubky nekovové; (18) kůže, imitace kůže, výrobky z těchto materiálů, které nejsou zahrnuty do jiných tříd, kůže ze zvířat, kuřry a zavazadla, deštníky, slunečníky a hole, biče a sedlářské výrobky; (19) stavební materiály nekovové, neohebné trubky nekovové pro stavebnictví, asfalt, smůla, přenosné konstrukce nekovové, nekovové pomníky; (20) nábytek, zrcadla, rámy, výrobky nejmenované v jiných třídách ze dřeva, korku, rákosu, vrbového proutě, z rohu, kosti, slonoviny, z

kostic, želvoviny, jantaru, perleti, mořské pěny, náhražky všech těchto materiálů z plastických hmot; (21) pomůcky a nádoby pro domácnost a kuchyň, hřebeny a mycí houby, kartáče (s výjimkou štětců), materiály pro výrobu kartáčů, čisticí potřeby, drátky na čištění parket, sklo surové nebo opracované (s výjimkou stavebního skla), sklo, porcelán a majolika neobsažené v jiných třídách; (22) lana, provazy, síčky, stany, plachty, plachtoviny, pytle (neobsažené v jiných třídách), materiál na vycpávky (s výjimkou kaučuku nebo plastických hmot), textilní materiály ze surových vláken; (23) vlákna pro textilní účely; (24) tkaniny a textilní výrobky, které nejsou uvedeny v jiných třídách, pokrývky ložní a ubrusy; (25) oděvy, obuv, kloboučnické zboží; (26) krajky a výšivky, stuhy a tkaničky; (27) koberce, rohožky, rohože, linoleum a jiné obklady podlah, tapety na stěny nikoliv textilní; (28) hry, hračky, potřeby pro gymnastiku a sport, které nejsou uvedeny v jiných třídách, vánoční ozdoby; (29) maso, ryby, drůbež a zvěřina, masové výtažky, zavařované, mražené, sušené a vařené ovoce a zelenina, želé, džemy, vejce, mléko a mléčné výrobky, oleje a tuky jedlé; (30) káva, čaj, kakao, cukr, rýže, tapioka, ságo, kávové náhražky, mouka a přípravky z obilnin, chléb, pečivo, cukrovinky, zmrzlina, med, sirup melasový, droždí, prášky do těsta, sůl, hořčice, ocet, nálevy (k ochucení), koření, led pro osvěžení; (31) výrobky zemědělské, zahradnické, lesní a zrní neuvedené v jiných třídách, živá zvířata, čerstvé ovoce a zelenina, osivo, rostliny a přírodní květiny, krmivo pro zvířata, slad; (32) piva, minerální vody, šumivé nápoje a jiné nápoje nealkoholické, nápoje a šťávy ovocné, sirupy a jiné přípravky k zhotovování nápojů; (33) alkoholické nápoje (s výjimkou pív); (34) tabák, potřeby pro kuřáky, zápalky; (35) propagační činnost, reklama, pomoc při řízení obchodní činnosti, obchodní administrativa, kancelářské práce; (36) pojištění, služby finanční, služby peněžní, služby nemovitostní; (37) stavebnictví, opravy, instalační služby; (38) spoje (komunikace); (39) doprava, balení a skladování zboží, organizování cest; (40) zpracování materiálů; (41) výchova, vzdělávání, zábava, sportovní a kulturní aktivity; (42) vědecké a technologické služby a související výzkum a projektování, analytické a výzkumné služby v průmyslu, navrhování a vývoj počítačového hardwaru a softwaru; (43) služby zajišťující stravování a nápoje, dočasné ubytování; (44) lékařské služby, veterinární služby, péče o hygienu a krásu osob a zvířat, zemědělské, zahradnické a lesnické služby; (45) právní služby, bezpečnostní služby pro ochranu majetku a jednotlivců.

(511) 1, 2, 3, 4, 5, 6, 7, 8, 9, 10, 11, 12, 13, 14, 15, 16, 17, 18, 19, 20, 21, 22, 23, 24, 25, 26, 27, 28, 29, 30, 31, 32, 33, 34, 35, 36, 37, 38, 39, 40, 41, 42, 43, 44, 45
(210) O-476084

(111) **315441**
(220) 21.04.2010
(151) 24.11.2010
(540)



(591) Barevná
(730) **Balance Club Brumlovka, a.s.**, Želetavská 1525/1, Praha 4, Michle, 14000, CZ
(510) (35) propagační činnost, reklama, pomoc při řízení obchodní činnosti, obchodní administrativa, kancelářské práce; (36) služby nemovitostní; (41) výchova, vzdělávání, zábava, sportovní a kulturní aktivity; (43) služby zajišťující stravování a nápoje, dočasné ubytování; (44) lékařské služby, péče o hygienu a krásu osob; (45) osobní a sociální služby poskytované ostatními za účelem uspokojování potřeb jednotlivců.
(511) 35, 36, 41, 43, 44, 45
(210) O-476086

(111) **315442**
(220) 21.04.2010
(151) 24.11.2010
(540)



(730) **Balance Club Brumlovka, a.s.**, Želetavská 1525/1, Praha 4, Michle, 14000, CZ
(510) (35) propagační činnost, reklama, pomoc při řízení obchodní činnosti, obchodní administrativa, kancelářské práce; (36) služby nemovitostní; (41) výchova, vzdělávání, zábava, sportovní a kulturní aktivity; (43) služby zajišťující stravování a nápoje, dočasné ubytování; (44) lékařské služby, péče o hygienu a krásu osob; (45) osobní a sociální služby poskytované ostatními za účelem uspokojování potřeb jednotlivců.
(511) 35, 36, 41, 43, 44, 45
(210) O-476087

(111) **315515**
(220) 01.04.2010
(151) 01.12.2010
(540)

Czech Over

(730) **CZECH POINT 101 s.r.o.**, Jeneweinova 189/63, Brno, Komárov, 61700, CZ
(510) (35) účetnictví, obchodní nebo podnikatelské poradenství, průzkum trhu; (36) realitní kanceláře, investování kapitálu, pronájem nemovitostí; (45) právní (komerční služby).
(511) 35, 36, 45
(210) O-475600

(111) **315745**
(220) 02.10.2009
(151) 15.12.2010
(540)

eKonto Garant

(730) **Raiffeisenbank a.s.**, Hvězdova 1716/2b, Praha 4, 14078, CZ
(510) (9) platební karty; (36) bankovníctví, internetové bankovníctví, vydávání a provozování debetních a kreditních karet, platební převody vykonávané elektronicky, provádění bezhotovostních operací a ostatní služby spojené s bankovníctvím.
(511) 9, 36
(210) O-471193

(111) **331684**
(220) 21.04.2010
(151) 05.06.2013
(540)

BB CENTRUM

(730) **BB C - SERVICES, s.r.o.**, Želetavská 1525/1, Praha 4 - Michle, 14000, CZ
(510) (1) chemické výrobky určené pro průmysl, vědy a fotografii, jakož i pro zemědělství, zahradnictví a lesnictví, umělé pryskyřice v surovém stavu, plastické hmoty v surovém stavu, hnojiva pro půdu, hasicí přístroje (složení), prostředky pro kalení a letování kovů, chemické výrobky určené ke konzervování potravin, tříslicí materiály, lepidla pro průmysl; (2) barvy, nátěry, laky, ochranné výrobky proti korozi a proti deteriorizaci dřeva, barviva, mořidla, přírodní pryskyřice v surovém stavu, kovy listkové a práškové pro malíře, dekoratéry a umělce; (3) přípravky pro bělení a jiné prací prostředky, přípravky pro čištění, leštění, odmašťování a broušení, mýdla, parfumerie, vonné oleje, kosmetika, vlasové vody (lotions), zubní pasty; (4) průmyslové oleje a tuky, mazadla, výrobky pro pohlcování, zavlažování a vázání prachu, paliva včetně benzínu pro motory a osvětlovací látky, svíčky a knoty; (5) farmaceutické a veterinářské výrobky,

hygienické výrobky pro léčebné účely, dietetické přípravky pro léčebné účely, potraviny pro batolata, náplasti, obvazový materiál, materiály pro plombování zubů a pro zubní otisky, dezinfekční přípravky, výrobky pro hubení škodlivých zvířat, fungicidy, herbicidy; (7) stroje a obráběcí stroje, motory (s výjimkou motorů pro pozemní vozidla), spojky a transmissní zařízení mimo ty, které jsou pro pozemní vozidla, zemědělské nástroje, kromě nástrojů poháněných ručně, líhně pro vejce; (8) nářadí a nástroje s ručním pohonem, nože, vidličky a lžice, sečné zbraně, břitvy; (9) přístroje a nástroje pro vedení, přepínání, přeměnu, akumulaci, regulaci nebo řízení elektrického proudu, automatické distributory a mechanismy pro přístroje a mince, zapisovací pokladny, hasicí přístroje; (10) přístroje a nástroje chirurgické, zubní a veterinářské, umělé údy, oči a zuby, ortopedické potřeby, materiál na sešívání ran; (11) přístroje pro topení, výrobu páry, pro vaření přístroje chladicí, pro sušení, ventilaci rozvod vody a sanitární zařízení; (12) vozidla, dopravní prostředky pozemní, vzdušné nebo vodní; (13) střelné zbraně, střelivo (munice) a střely, výbušniny, ohňostroje; (14) vzácné kovy a jejich slitiny a výrobky z těchto látek nebo postříbřeného nebo pozlaceného kovu, nejsou-li uvedeny v jiných třídách, klenoty, bižuterie, drahokamy, hodinářské potřeby a chronometrické přístroje; (15) hudební nástroje; (16) papír, lepenka a výrobky z těchto materiálů, které nejsou zařazeny do jiných tříd, tiskárenské výrobky, potřeby pro knižní vazby, fotografie, papírenské zboží, lepidla pro papírenství nebo domácnost, materiál pro umělce, štětce, psací stroje a kancelářské potřeby (vyjímaje nábytek), učební a vyučovací pomůcky s výjimkou přístrojů, plastické obaly (nezařazené do jiných tříd), tiskařské typy, štočky; (17) kaučuk, gutaperča, guma, azbest, slída a výrobky z těchto materiálů, které nejsou zahrnuty do jiných tříd, polotovary z plastických hmot, materiály těsnící, ucpávací a izolační, ohebné trubky nekovové; (18) kůže, imitace kůže, výrobky z těchto materiálů, které nejsou zahrnuty do jiných tříd, kůže ze zvířat, kufry a zavazadla, deštníky, slunečníky a hole, biče a sedlářské výrobky; (19) stavební materiály nekovové, neohebné trubky nekovové pro

stavebnictví, asfalt, smůla, přenosné konstrukce nekovové, nekovové pomníky; (21) pomůcky pro domácnost a kuchyň, hřebeny a mycí houby, kartáče (s výjimkou štětců), materiály pro výrobu kartáčů, čisticí potřeby, drátky na čištění parket, sklo surové nebo opracované (s výjimkou stavebního skla); (22) lana, provazy, síťky, stany, plachty, plachtoviny, pytle (neobsažené v jiných třídách), materiál na vycpávky (s výjimkou kaučuku nebo plastických hmot), textilní materiály ze surových vláken; (23) vlákna pro textilní účely; (24) tkaniny a textilní výrobky, které nejsou uvedeny v jiných třídách, pokrývky ložní a ubrusy; (25) oděvy, obuv, kloboučnické zboží; (26) krajky a výšivky, stuhy a tkaničky; (27) koberce, rohožky, rohože, linoleum a jiné obklady podlah, tapety na stěny nikoliv textilní; (29) maso, ryby, drůbež a zvěřina, masové výtažky, zavařované, mražené, sušené a vařené ovoce a zelenina, želé, džemy, vejce, mléko a mléčné výrobky, oleje a tuky jedlé; (30) káva, čaj, kakao, cukr, rýže, tapioka, ságo, kávové náhražky, mouka a přípravky z obilnin, chléb, pečivo, cukrovinky, zmrzlina, med, sirup melasový, droždí, prášky do těsta, sůl, hořčice, ocet, nálevy (k ochucení), koření, led pro osvěžení; (31) výrobky zemědělské, zahradnické, lesní a zrní neuvedené v jiných třídách, čerstvé ovoce a zelenina, osivo, rostliny a přírodní květiny, krmivo pro zvířata, slad; (32) piva, minerální vody, šumivé nápoje a jiné nápoje nealkoholické, nápoje a šťávy ovocné, sirupy a jiné přípravky k zhotovování nápojů; (33) alkoholické nápoje (s výjimkou pív); (34) tabák, potřeby pro kuřáky, zápalky; (36) pojištění, služby nemovitostní; (37) stavebnictví; (39) doprava, balení a skladování zboží, organizování cest; (40) zpracování materiálů; (45) bezpečnostní služby pro ochranu majetku a jednotlivců.

(511) 1, 2, 3, 4, 5, 7, 8, 9, 10, 11, 12, 13, 14, 15, 16, 17, 18, 19, 21, 22, 23, 24, 25, 26, 27, 29, 30, 31, 32, 33, 34, 36, 37, 39, 40, 45

(210) O-476085

Zániky ochranných známek uplynutím doby platnosti

Kapitola obsahuje údaje o ochranných známkách, které zanikly uplynutím doby platnosti podle ustanovení § 29 odst. 1 zákona č. 441/2003 Sb.

Číslo zápisu (111)	Datum zániku (141)
167148	25.09.2018
216872	25.09.2018
216873	28.09.2018
216874	28.09.2018
217617	25.09.2018
218158	28.09.2018
221035	23.09.2018
221449	25.09.2018
221912	24.09.2018
221914	25.09.2018

Číslo zápisu (111)	Datum zániku (141)
222336	24.09.2018
222338	24.09.2018
222339	24.09.2018
222340	24.09.2018
223259	24.09.2018
223262	25.09.2018
223878	23.09.2018
224902	28.09.2018
225374	24.09.2018
225375	24.09.2018

Číslo zápisu (111)	Datum zániku (141)
231546	23.09.2018
303336	23.09.2018
303337	23.09.2018
303338	23.09.2018
303339	23.09.2018
303340	23.09.2018
303341	23.09.2018
303342	23.09.2018
303678	23.09.2018
303679	23.09.2018

Číslo zápisu (111)	Datum zániku (141)
304166	23.09.2018
304349	23.09.2018
304350	23.09.2018
304351	23.09.2018
304352	23.09.2018
304353	23.09.2018
305565	23.09.2018
308125	23.09.2018

Vzdání se práv k ochranné známce

Vlastník ochranné známky se může podle ustanovení § 30 zákona č. 441/2003 Sb. u Úřadu písemným prohlášením vzdát práv k ochranné známce v rozsahu všech výrobků nebo služeb, pro které byla zapsána, nebo některých z nich. Účinky tohoto prohlášení nastávají dnem doručení prohlášení vlastníka ochranné známky Úřadu a nelze je vzít zpět. V této kapitole je tedy uvedeno datum účinnosti vzdání se práv k ochranné známce. Pokud se vlastník vzdal práv k ochranné známce jen v rozsahu některých výrobků a služeb, je pod příslušným INID kódem zveřejněn rovněž zbývající seznam výrobků a služeb, pro které ochranné známka zůstává zapsána. Tato kapitola dále zahrnuje údaje o ochranných známkách, u kterých vlastník písemným prohlášením omezil rozsah ochrany ve vztahu k prvku ochranné známky.

(111) 370625

(540)

Domanský Toyot'ák

(210) O-549642

(580) s účinností ode dne 17.04.2019/vzdání se práv k ochranné známce

Změny vlastníků ochranných známek

Kapitola obsahuje údaje o ochranných známkách, které byly převedeny nebo přešly ve smyslu ustanovení § 15 odst. 1, 2 a § 16 zákona č. 441/2003 Sb. na jiného vlastníka v rozsahu všech zapsaných výrobků nebo služeb.

Číslo zápisu (111)	Dřívější vlastník (770)	Nynější vlastník (730)	S účinností od (580)
159621	XEROX LIMITED, Bridge House, Oxford Road, Uxbridge, Middlesex, GB	XEROX CORPORATION, 201 Merritt 7, Norwalk, CT, US	30.04.2019
168527	ALFA WASSERMANN S.p.A., Via Enrico Fermi 1, Alanno (Pescara), IT	ALFASIGMA S.p.A., Viale Sarca, 223, 20126 Milano, IT	30.04.2019
181151	The Concentrate Manufacturing Company of Ireland, Swan Building, 3rd Floor, 26 Victoria Street, Hamilton, HM12, BM	Fruto-Lay Trading Company (Europe) GmbH, Spitalgasse 2, CH-3011 Bern, CH	30.04.2019
191877	Geoffrey, LLC, One Geoffrey Way, Wayne, NJ, US	TRU Kids Inc., 5 Wood Hollow Road, Parsippany, 07054, NJ, US	30.04.2019
193809	South Cone, Inc., 5935 Darwin Court, Carlsbad, 92008, CA, US	Trestles IP Holdings, LLC, 1220 Washington St., West Newton, MA, US	30.04.2019
199348	South Cone, Inc., 5935 Darwin Court, Carlsbad, 92008, CA, US	Trestles IP Holdings, LLC, 1220 Washington St., West Newton, MA, US	30.04.2019
207956	BUSY BEE s.r.o., Diskařská 2431/4, Praha 6 Břevnov, 16900, CZ	Fotbalová asociace České republiky, Atletická 2474/8, Praha 6, Břevnov, 16900, CZ	30.04.2019
207957	BUSY BEE s.r.o., Diskařská 2431/4, Praha 6 Břevnov, 16900, CZ	Fotbalová asociace České republiky, Atletická 2474/8, Praha 6, Břevnov, 16900, CZ	30.04.2019
208728	Ivan Rudzinskyj, Závodu míru 1888, Pardubice, 53002, CZ	WATCH STAR MEDIA s.r.o., Olšanská 54/3, Praha 3, Žižkov, 13000, CZ	30.04.2019
220540	GlaxoSmithKline Consumer Healthcare (UK) IP Limited, 980 Great West Road, Brentford, Middlesex TW8 9GS, GB	Perrigo Pharma International D.A.C., Treasury Building, Grand Canal Street Lower, Dublin 2, IE	30.04.2019
220541	GlaxoSmithKline Consumer Healthcare (UK) IP Limited, 980 Great West Road, Brentford, Middlesex TW8 9GS, GB	Perrigo Pharma International D.A.C., Treasury Building, Grand Canal Street Lower, Dublin 2, IE	30.04.2019
220542	GlaxoSmithKline Consumer Healthcare (UK) IP Limited, 980 Great West Road, Brentford, Middlesex TW8 9GS, GB	Perrigo Pharma International D.A.C., Treasury Building, Grand Canal Street Lower, Dublin 2, IE	30.04.2019
220543	GlaxoSmithKline Consumer Healthcare (UK) IP Limited, 980 Great West Road, Brentford, Middlesex TW8 9GS, GB	Perrigo Pharma International D.A.C., Treasury Building, Grand Canal Street Lower, Dublin 2, IE	30.04.2019
220544	GlaxoSmithKline Consumer Healthcare (UK) IP Limited, 980 Great West Road, Brentford, Middlesex TW8 9GS, GB	Perrigo Pharma International D.A.C., Treasury Building, Grand Canal Street Lower, Dublin 2, IE	30.04.2019
220545	GlaxoSmithKline Consumer Healthcare (UK) IP Limited, 980 Great West Road, Brentford, Middlesex TW8 9GS, GB	Perrigo Pharma International D.A.C., Treasury Building, Grand Canal Street Lower, Dublin 2, IE	30.04.2019
220556	GlaxoSmithKline Consumer Healthcare (UK) IP Limited, 980 Great West Road, Brentford, Middlesex TW8 9GS, GB	Perrigo Pharma International D.A.C., Treasury Building, Grand Canal Street Lower, Dublin 2, IE	30.04.2019
220617	South Cone, Inc., 5935 Darwin Court, Carlsbad, CA, US	Trestles IP Holdings, LLC, 1220 Washington St., West Newton, MA, US	30.04.2019
220618	South Cone, Inc., 5935 Darwin Court, Carlsbad, CA, US	Trestles IP Holdings, LLC, 1220 Washington St., West Newton, MA, US	30.04.2019
220967	GlaxoSmithKline Consumer Healthcare (UK) IP Limited, 980 Great West Road, Brentford, Middlesex TW8 9GS, GB	Perrigo Pharma International D.A.C., Treasury Building, Grand Canal Street Lower, Dublin 2, IE	30.04.2019
220971	GlaxoSmithKline Consumer Healthcare (UK) IP Limited, 980 Great West Road, Brentford, Middlesex TW8 9GS, GB	Perrigo Pharma International D.A.C., Treasury Building, Grand Canal Street Lower, Dublin 2, IE	30.04.2019
221233	GlaxoSmithKline Consumer Healthcare (UK) IP Limited, 980 Great West Road, Brentford, Middlesex TW8 9GS, GB	Perrigo Pharma International D.A.C., Treasury Building, Grand Canal Street Lower, Dublin 2, IE	30.04.2019
224457	VITANA, a.s., Mělnická 133, Byšice, 27732, CZ	COOP Centrum družstvo, U Rajske zahrady 1912/3, Praha 3, Žižkov, 13000, CZ COOP MORAVA, s.r.o., Sukova 553/2, Brno, Brno-město, 60200, CZ	30.04.2019
224908	South Cone, Inc., 5935 Darwin Court, Carlsbad, CA, US	Trestles IP Holdings, LLC, 1220 Washington St., West Newton, MA, US	30.04.2019
224909	South Cone, Inc., 5935 Darwin Court, Carlsbad, CA, US	Trestles IP Holdings, LLC, 1220 Washington St., West Newton, MA, US	30.04.2019
225416	Rudzinskyj Ivan, Závodu míru 1888, Pardubice, 53002, CZ	WATCH STAR MEDIA s.r.o., Olšanská 54/3, Praha 3, Žižkov, 13000, CZ	30.04.2019
225942	Amorgos a.s., Nemocniční 987/12, Ostrava, Moravská Ostrava, 70200, CZ	AT Computers a.s., Těšínská 1970/56, Ostrava, Slezská Ostrava, 71000, CZ	30.04.2019
226359	BUSY BEE s.r.o., Radlická 663/28, Praha 5, 15000, CZ	Fotbalová asociace České republiky, Atletická 2474/8, Praha 6, Břevnov, 16900, CZ	30.04.2019

Číslo zápisu (111)	Dřívější vlastník (770)	Nynější vlastník (730)	S účinností od (580)
228637	South Cone, Inc., 5935 Darwin Court, 92008 Carlsbad, CA, US	Trestles IP Holdings, LLC, 1220 Washington St., West Newton, MA, US	30.04.2019
241844	ALFA WASSERMANN, S.p.A., Via Enrico Fermi n. 1, 65020 Alanno (Pescara), IT	ALFASIGMA S.p.A., Viale Sarca, 223, 20126 Milano, IT	30.04.2019
242031	Amorgos a.s., Nemocniční 987/12, Ostrava, Moravská Ostrava, 70200, CZ	AT Computers a.s., Těšínská 1970/56, Ostrava, Slezská Ostrava, 71000, CZ	30.04.2019
242248	Amorgos a.s., Nemocniční 987/12, Ostrava, Moravská Ostrava, 70200, CZ	AT Computers a.s., Těšínská 1970/56, Ostrava, Slezská Ostrava, 71000, CZ	30.04.2019
242249	Amorgos a.s., Nemocniční 987/12, Ostrava, Moravská Ostrava, 70200, CZ	AT Computers a.s., Těšínská 1970/56, Ostrava, Slezská Ostrava, 71000, CZ	30.04.2019
268215	Geoffrey, LLC, One Geoffrey Way, Wayne, NJ, US	TRU Kids Inc., 5 Wood Hollow Road, Parsippany, 07054, NJ, US	30.04.2019
287207	VLTAVA LABE MEDIA a.s., U Trezorky 921/2, Praha 5 - Jinonice, 15800, CZ	UP Media & Production, s.r.o., Francouzská 299/98, Praha 10, Vršovice, 10100, CZ	30.04.2019
287539	SVUS Pharma a.s., Smetanovo nábřeží 1238/20a, Hradec Králové, 50002, CZ	Neuraxpharm Bohemia s.r.o., náměstí Republiky 1078/1, Praha 1, Nové Město, 11000, CZ	30.04.2019
288195	Wild Herbs s.r.o., Římov 50, Římov, 37324, CZ	Phytovet s.r.o., Náměstí J. Gurreho 50, Římov, 37324, CZ	30.04.2019
288477	WILD HERBS, s.r.o., Římov 50, Římov, 37324, CZ	Phytovet s.r.o., Náměstí J. Gurreho 50, Římov, 37324, CZ	30.04.2019
307651	ZETR Stavební prvky s.r.o., Solná cesta 183, Uherské Hradiště - Sady, 68601, CZ	MEA Water Management s.r.o., Domažlická 180, Plzeň - Skvrňany, 31456, CZ	30.04.2019
313975	SVUS Pharma a.s., Smetanovo nábřeží 1238/20a, Hradec Králové, 50002, CZ	Neuraxpharm Bohemia s.r.o., náměstí Republiky 1078/1, Praha 1, Nové Město, 11000, CZ	30.04.2019
320916	SVUS Pharma a.s., Smetanovo nábřeží 1238/20a, Hradec Králové, 50002, CZ	Neuraxpharm Bohemia s.r.o., náměstí Republiky 1078/1, Praha 1, Nové Město, 11000, CZ	30.04.2019
335115	BUSY BEE s.r.o., Radlická 663/28, Praha 5, 15000, CZ	Fotbalová asociace České republiky, Atletická 2474/8, Praha 6, Břevnov, 16900, CZ	30.04.2019
343910	Vostřáková Simona, Francouzská 79/2, Praha 2, Vinohrady, 12000, CZ Kuběnová Kateřina Bc., Hlinky 134/66, Brno, 60300, CZ	Vostřáková Simona, Francouzská 79/2, Praha 2, Vinohrady, 12000, CZ	30.04.2019
358829	Voice of Prague, s.r.o., Rohanské nábřeží 661/5, Praha 8 - Karlín, 18600, CZ	Relative PR & Consultancy, s.r.o., U Sluncové 666/12a, Praha 8, Karlín, 18000, CZ	30.04.2019
361352	Voice of Prague, s.r.o., Rohanské nábřeží 661/5, Praha 8 - Karlín, 18600, CZ	Relative PR & Consultancy, s.r.o., U Sluncové 666/12a, Praha 8, Karlín, 18000, CZ	30.04.2019
369242	OR MEDIA s.r.o., Olomoucká 2332, Praha 9, Horní Počernice, 19300, CZ	WATCH STAR MEDIA s.r.o., Olšanská 54/3, Praha 3, Žižkov, 13000, CZ	30.04.2019
369588	OR MEDIA s.r.o., Olomoucká 2332, Praha 9, Horní Počernice, 19300, CZ	WATCH STAR MEDIA s.r.o., Olšanská 54/3, Praha 3, Žižkov, 13000, CZ	30.04.2019
370774	Hemek Lukáš, Plojharova 1895/1, Praha 6, Břevnov, 16200, CZ	beyond surface s.r.o., Rybná 716/24, Praha 1, Staré Město, 11000, CZ	30.04.2019

Změny v údajích o vlastních ochranných známkách

Kapitola obsahuje ochranné známky, u kterých byla v rejstříku ochranných známek vyznačena změna v údajích o vlastních ve smyslu ustanovení § 27 odst. 2 a 7 zákona č. 441/2003 Sb.

Číslo zápisu (111)	Vlastník (730)	S účinností od (580)
100373	Biomedica, spol. s r.o., Pekařská 601/8, Praha 5, Jinonice, 15500, CZ	29.04.2019
110858	ŠKODA INVESTMENT a.s., Emila Škody 2922/1, Plzeň, Jižní Předměstí, 30100, CZ	24.04.2019
110859	ŠKODA INVESTMENT a.s., Emila Škody 2922/1, Plzeň, Jižní Předměstí, 30100, CZ	24.04.2019
110860A	ŠKODA INVESTMENT a.s., Emila Škody 2922/1, Plzeň, Jižní Předměstí, 30100, CZ	24.04.2019
110860	ŠKODA INVESTMENT a.s., Emila Škody 2922/1, Plzeň, Jižní Předměstí, 30100, CZ	24.04.2019
110999A	ŠKODA INVESTMENT a.s., Emila Škody 2922/1, Plzeň, Jižní Předměstí, 30100, CZ	24.04.2019
110999	ŠKODA INVESTMENT a.s., Emila Škody 2922/1, Plzeň, Jižní Předměstí, 30100, CZ	24.04.2019
111109A	ŠKODA INVESTMENT a.s., Emila Škody 2922/1, Plzeň, Jižní Předměstí, 30100, CZ	24.04.2019
111109	ŠKODA INVESTMENT a.s., Emila Škody 2922/1, Plzeň, Jižní Předměstí, 30100, CZ	24.04.2019
111110B	ŠKODA INVESTMENT a.s., Emila Škody 2922/1, Plzeň, Jižní Předměstí, 30100, CZ	24.04.2019
111110	ŠKODA INVESTMENT a.s., Emila Škody 2922/1, Plzeň, Jižní Předměstí, 30100, CZ	24.04.2019
111111B	ŠKODA INVESTMENT a.s., Emila Škody 2922/1, Plzeň, Jižní Předměstí, 30100, CZ	24.04.2019
111111	ŠKODA INVESTMENT a.s., Emila Škody 2922/1, Plzeň, Jižní Předměstí, 30100, CZ	24.04.2019
111113A	ŠKODA INVESTMENT a.s., Emila Škody 2922/1, Plzeň, Jižní Předměstí, 30100, CZ	24.04.2019
111113	ŠKODA INVESTMENT a.s., Emila Škody 2922/1, Plzeň, Jižní Předměstí, 30100, CZ	24.04.2019
111114A	ŠKODA INVESTMENT a.s., Emila Škody 2922/1, Plzeň, Jižní Předměstí, 30100, CZ	24.04.2019
111114	ŠKODA INVESTMENT a.s., Emila Škody 2922/1, Plzeň, Jižní Předměstí, 30100, CZ	24.04.2019
111115A	ŠKODA INVESTMENT a.s., Emila Škody 2922/1, Plzeň, Jižní Předměstí, 30100, CZ	24.04.2019
111115	ŠKODA INVESTMENT a.s., Emila Škody 2922/1, Plzeň, Jižní Předměstí, 30100, CZ	24.04.2019
111382B	ŠKODA INVESTMENT a.s., Emila Škody 2922/1, Plzeň, Jižní Předměstí, 30100, CZ	24.04.2019
111382	ŠKODA INVESTMENT a.s., Emila Škody 2922/1, Plzeň, Jižní Předměstí, 30100, CZ	24.04.2019
111450	ŠKODA INVESTMENT a.s., Emila Škody 2922/1, Plzeň, Jižní Předměstí, 30100, CZ	24.04.2019
152673B	ŠKODA INVESTMENT a.s., Emila Škody 2922/1, Plzeň, Jižní Předměstí, 30100, CZ	24.04.2019
152673	ŠKODA INVESTMENT a.s., Emila Škody 2922/1, Plzeň, Jižní Předměstí, 30100, CZ	24.04.2019
152674B	ŠKODA INVESTMENT a.s., Emila Škody 2922/1, Plzeň, Jižní Předměstí, 30100, CZ	24.04.2019
152674	ŠKODA INVESTMENT a.s., Emila Škody 2922/1, Plzeň, Jižní Předměstí, 30100, CZ	24.04.2019
152715B	ŠKODA INVESTMENT a.s., Emila Škody 2922/1, Plzeň, Jižní Předměstí, 30100, CZ	24.04.2019
152715	ŠKODA INVESTMENT a.s., Emila Škody 2922/1, Plzeň, Jižní Předměstí, 30100, CZ	24.04.2019
153355B	ŠKODA INVESTMENT a.s., Emila Škody 2922/1, Plzeň, Jižní Předměstí, 30100, CZ	24.04.2019
153355	ŠKODA INVESTMENT a.s., Emila Škody 2922/1, Plzeň, Jižní Předměstí, 30100, CZ	24.04.2019
154162	ČKD PRAHA HOLDING, a.s., Kolbenova 609/38, Praha 9, Vysočany, 19000, CZ	30.04.2019
155444	ŠKODA INVESTMENT a.s., Emila Škody 2922/1, Plzeň, Jižní Předměstí, 30100, CZ	24.04.2019
155456	ŠKODA INVESTMENT a.s., Emila Škody 2922/1, Plzeň, Jižní Předměstí, 30100, CZ	24.04.2019
161813	NIPPON STEEL CORPORATION, 6-1, Marunouchi 2-chome, Chiyoda-ku, Tokyo, JP	26.04.2019
163618	NIPPON STEEL CORPORATION, 6-1, Marunouchi 2-chome, Chiyoda-ku, Tokyo, JP	26.04.2019
164312	Zenit, spol. s r.o., Pražská 162/19, Čáslav, Čáslav-Nové Město, 28601, CZ	29.04.2019
165193	BAUSCH HEALTH IRELAND LIMITED, 3013 Lake Drive, Citywest Business Campus, Dublin 24, IE	29.04.2019
165389	BAUSCH HEALTH IRELAND LIMITED, 3013 Lake Drive, Citywest Business Campus, Dublin 24, IE	29.04.2019
165676	BAUSCH HEALTH IRELAND LIMITED, 3013 Lake Drive, Citywest Business Campus, Dublin 24, IE	29.04.2019
165844	BAUSCH HEALTH IRELAND LIMITED, 3013 Lake Drive, Citywest Business Campus, Dublin 24, IE	29.04.2019
167701	Mamiya Digital Imaging Co., Ltd., 24-1, Higashi-ueno 2-chome, Taito-ku, Tokyo, JP	29.04.2019
167701	Mamiya Digital Imaging Co., Ltd., 2-2, Koraku 1-chome, Bunkyo-ku, Tokyo, JP	29.04.2019
167701	MDI CO., LTD., 24-1, Higashi-ueno 2-chome, Taito-ku, Tokyo, JP	29.04.2019
167701	MDI CO., LTD., 57-1, Yoyogi 1-chome, Shibuya-ku, Tokyo, JP	29.04.2019
167701	MDI CO., LTD., 24-1, Higashi-ueno 2-chome, Taito-ku, Tokyo, JP	29.04.2019
167701	MDI CO., LTD., 3-18, Kanda Nishiki-cho, Chiyoda-ku, Tokyo, JP	29.04.2019
168527	ALFASIGMA S.p.A., Via Ragazzi del 99, 5, 40133 Bologna (BO), IT	30.04.2019
175428	Koch-Glitsch S.à r.l., Zone Industrielle Riedgen, L-3401 Dudelange, Grand Duchy of Luxembourg, LU	30.04.2019
175431	Koch-Glitsch S.à r.l., Zone Industrielle Riedgen, L-3401 Dudelange, Grand Duchy of Luxembourg, LU	30.04.2019

Číslo zápisu (111)	Vlastník (730)	S účinností od (580)
176102A	ŠKODA INVESTMENT a.s., Emila Škody 2922/1, Plzeň, Jižní Předměstí, 30100, CZ	24.04.2019
176102	ŠKODA INVESTMENT a.s., Emila Škody 2922/1, Plzeň, Jižní Předměstí, 30100, CZ	24.04.2019
176135A	ŠKODA INVESTMENT a.s., Emila Škody 2922/1, Plzeň, Jižní Předměstí, 30100, CZ	24.04.2019
176135	ŠKODA INVESTMENT a.s., Emila Škody 2922/1, Plzeň, Jižní Předměstí, 30100, CZ	24.04.2019
176136A	ŠKODA INVESTMENT a.s., Emila Škody 2922/1, Plzeň, Jižní Předměstí, 30100, CZ	24.04.2019
176136	ŠKODA INVESTMENT a.s., Emila Škody 2922/1, Plzeň, Jižní Předměstí, 30100, CZ	24.04.2019
181151	The Concentrate Manufacturing Company of Ireland, Swan Building, 3rd Floor, 26 Victoria Street, Hamilton, HM12, BM	30.04.2019
186868	LUSIANA, spol. s r.o., Na hřebenech I 1204/8, Praha 4, Podolí, 14700, CZ	25.04.2019
192648A	ŠKODA INVESTMENT a.s., Emila Škody 2922/1, Plzeň, Jižní Předměstí, 30100, CZ	24.04.2019
192648	ŠKODA INVESTMENT a.s., Emila Škody 2922/1, Plzeň, Jižní Předměstí, 30100, CZ	24.04.2019
192649A	ŠKODA INVESTMENT a.s., Emila Škody 2922/1, Plzeň, Jižní Předměstí, 30100, CZ	24.04.2019
192649	ŠKODA INVESTMENT a.s., Emila Škody 2922/1, Plzeň, Jižní Předměstí, 30100, CZ	24.04.2019
192650A	ŠKODA INVESTMENT a.s., Emila Škody 2922/1, Plzeň, Jižní Předměstí, 30100, CZ	24.04.2019
192650	ŠKODA INVESTMENT a.s., Emila Škody 2922/1, Plzeň, Jižní Předměstí, 30100, CZ	24.04.2019
199082A	ŠKODA INVESTMENT a.s., Emila Škody 2922/1, Plzeň, Jižní Předměstí, 30100, CZ	24.04.2019
199082	ŠKODA INVESTMENT a.s., Emila Škody 2922/1, Plzeň, Jižní Předměstí, 30100, CZ	24.04.2019
201079	BAUSCH HEALTH IRELAND LIMITED, 3013 Lake Drive, Citywest Business Campus, Dublin 24, IE	29.04.2019
206199	BAUSCH HEALTH IRELAND LIMITED, 3013 Lake Drive, Citywest Business Campus, Dublin 24, IE	29.04.2019
215586	SEGA Games Co., Ltd., Sumitomo Fudosan Osaki Garden Tower, 1-1-1 Nishi-Shinagawa, Shinagawa-ku, Tokyo, JP	30.04.2019
216783	SEGA Games Co., Ltd., Sumitomo Fudosan Osaki Garden Tower, 1-1-1 Nishi-Shinagawa, Shinagawa-ku, Tokyo, JP	30.04.2019
227500	Kaderková Věra, Svitavská 166, Jevíčko, 56943, CZ	25.04.2019
228616	Kotlant Jiří, Dubinská 1085, Pardubice, 53012, CZ	30.04.2019
232314	RASŠ, spol. s r.o., Sladkovského 410, Pardubice, Zelené Předměstí, 53002, CZ	26.04.2019
232574	NATUR HAIR cz, s.r.o., Vinohradská 3216/165, Praha 10, Strašnice, 10000, CZ	29.04.2019
235559	Autoklub České republiky, Opletalova 1337/29, Praha 1, Nové Město, 11000, CZ	29.04.2019
236602	Nechvátalová Eva, V Bezovce 1028/3, Plzeň, 30100, CZ	26.04.2019
241844	ALFASIGMA S.p.A., Via Ragazzi del 99, 5, 40133 Bologna (BO), IT	30.04.2019
258984	BAUSCH HEALTH IRELAND LIMITED, 3013 Lake Drive, Citywest Business Campus, Dublin 24, IE	29.04.2019
259393	KĀSTLE CZ, a.s., U Pohledce 1347, Nové Město na Moravě, 59231, CZ	30.04.2019
262048	TITAN spol. s r.o., Koněvova 2660/141, Praha 3, Žižkov, 13000, CZ	26.04.2019
263153	BAUSCH HEALTH IRELAND LIMITED, 3013 Lake Drive, Citywest Business Campus, Dublin 24, IE	29.04.2019
267218	Albert Česká republika, s.r.o., Radlická 520/117, Praha 5, Jinonice, 15800, CZ	24.04.2019
267822	Albert Česká republika, s.r.o., Radlická 520/117, Praha 5, Jinonice, 15800, CZ	24.04.2019
268180	Albert Česká republika, s.r.o., Radlická 520/117, Praha 5, Jinonice, 15800, CZ	24.04.2019
275614	Albert Česká republika, s.r.o., Radlická 520/117, Praha 5, Jinonice, 15800, CZ	24.04.2019
275615	Albert Česká republika, s.r.o., Radlická 520/117, Praha 5, Jinonice, 15800, CZ	24.04.2019
276121	Albert Česká republika, s.r.o., Radlická 520/117, Praha 5, Jinonice, 15800, CZ	24.04.2019
278563	TITAN spol. s r.o., Koněvova 2660/141, Praha 3, Žižkov, 13000, CZ	26.04.2019
278939	Albert Česká republika, s.r.o., Radlická 520/117, Praha 5, Jinonice, 15800, CZ	24.04.2019
283771	Albert Česká republika, s.r.o., Radlická 520/117, Praha 5, Jinonice, 15800, CZ	24.04.2019
284002	ŠKODA INVESTMENT a.s., Emila Škody 2922/1, Plzeň, Jižní Předměstí, 30100, CZ	24.04.2019
289815	KĀSTLE CZ, a.s., U Pohledce 1347, Nové Město na Moravě, 59231, CZ	30.04.2019
295141	Albert Česká republika, s.r.o., Radlická 520/117, Praha 5, Jinonice, 15800, CZ	24.04.2019
295663	BAUSCH HEALTH IRELAND LIMITED, 3013 Lake Drive, Citywest Business Campus, Dublin 24, IE	29.04.2019
297135	Albert Česká republika, s.r.o., Radlická 520/117, Praha 5, Jinonice, 15800, CZ	24.04.2019
300034	BAUSCH HEALTH IRELAND LIMITED, 3013 Lake Drive, Citywest Business Campus, Dublin 24, IE	29.04.2019
301488	Resort Media s.r.o., Škroupovo náměstí 1255/9, Praha 3, Žižkov, 13000, CZ	25.04.2019
301788	Albert Česká republika, s.r.o., Radlická 520/117, Praha 5, Jinonice, 15800, CZ	24.04.2019
301789	Albert Česká republika, s.r.o., Radlická 520/117, Praha 5, Jinonice, 15800, CZ	24.04.2019
301795	Albert Česká republika, s.r.o., Radlická 520/117, Praha 5, Jinonice, 15800, CZ	24.04.2019
301796	Albert Česká republika, s.r.o., Radlická 520/117, Praha 5, Jinonice, 15800, CZ	24.04.2019
302075	Albert Česká republika, s.r.o., Radlická 520/117, Praha 5, Jinonice, 15800, CZ	24.04.2019
302079	Albert Česká republika, s.r.o., Radlická 520/117, Praha 5, Jinonice, 15800, CZ	24.04.2019
303948	Albert Česká republika, s.r.o., Radlická 520/117, Praha 5, Jinonice, 15800, CZ	24.04.2019

Číslo zápisu (111)	Vlastník (730)	S účinností od (580)
306013	BAUSCH HEALTH IRELAND LIMITED, 3013 Lake Drive, Citywest Business Campus, Dublin 24, IE	29.04.2019
307615	Rathouský Václav, Jičínská 2348/10, Praha 3, Vinohrady, 13000, CZ	26.04.2019
307646	Albert Česká republika, s.r.o., Radlická 520/117, Praha 5, Jinonice, 15800, CZ	24.04.2019
308051	JIMIPLET, s.r.o., Mutěnická 4126/7, Brno, Židenice, 62800, CZ	30.04.2019
308422	Destinace Třeboňsko o.p.s., Novohradská 224, Třeboň, Třeboň II, 37901, CZ	24.04.2019
309633	CZECHGEEKS, s.r.o., Jeseniova 2829/20, Praha 3, Žižkov, 13000, CZ	30.04.2019
309927	Destinace Třeboňsko o.p.s., Novohradská 224, Třeboň, Třeboň II, 37901, CZ	24.04.2019
311096	FORUM Ústí s.r.o., Rybná 682/14, Praha 1, Staré Město, 11000, CZ	25.04.2019
311097	FORUM Ústí s.r.o., Rybná 682/14, Praha 1, Staré Město, 11000, CZ	25.04.2019
311769	CESTOVNÍ AGENTURA ŠVEJK TOUR s.r.o., Kytlická 862/4, Praha 9, Prosek, 19000, CZ	29.04.2019
312430	Bartoš Juraj Mgr., Pútnická 214/A, 841 06 Bratislava, SK	24.04.2019
312549	Albert Česká republika, s.r.o., Radlická 520/117, Praha 5, Jinonice, 15800, CZ	24.04.2019
312814	Čedok a.s., Na příkopě 857/18, Praha 1, Nové Město, 11000, CZ	29.04.2019
313505	Albert Česká republika, s.r.o., Radlická 520/117, Praha 5, Jinonice, 15800, CZ	24.04.2019
313506	Albert Česká republika, s.r.o., Radlická 520/117, Praha 5, Jinonice, 15800, CZ	24.04.2019
313507	Albert Česká republika, s.r.o., Radlická 520/117, Praha 5, Jinonice, 15800, CZ	24.04.2019
313508	Albert Česká republika, s.r.o., Radlická 520/117, Praha 5, Jinonice, 15800, CZ	24.04.2019
313951	AULIX lighting spol. s r.o., Náměstí Na Sádkách 705, Dolní Břežany, 25241, CZ	26.04.2019
314332	ŠKODA INVESTMENT a.s., Emila Škody 2922/1, Plzeň, Jižní Předměstí, 30100, CZ	24.04.2019
315515	CZECH POINT 101 s.r.o., Jeneweinova 189/63, Brno, Komárov, 61700, CZ	26.04.2019
320535	spinning4health.cz, z. s., Moskevská 25/369, Praha 10-Vršovice, 10100, CZ	24.04.2019
329420	NIPPON STEEL CORPORATION, 6-1, Marunouchi 2-chome, Chiyoda-ku, Tokyo, JP	26.04.2019
329645	Albert Česká republika, s.r.o., Radlická 520/117, Praha 5, Jinonice, 15800, CZ	24.04.2019
329646	Albert Česká republika, s.r.o., Radlická 520/117, Praha 5, Jinonice, 15800, CZ	24.04.2019
329647	Albert Česká republika, s.r.o., Radlická 520/117, Praha 5, Jinonice, 15800, CZ	24.04.2019
329828	Albert Česká republika, s.r.o., Radlická 520/117, Praha 5, Jinonice, 15800, CZ	24.04.2019
331469	BAUSCH HEALTH IRELAND LIMITED, 3013 Lake Drive, Citywest Business Campus, Dublin 24, IE	29.04.2019
332801	Albert Česká republika, s.r.o., Radlická 520/117, Praha 5, Jinonice, 15800, CZ	24.04.2019
338630	Albert Česká republika, s.r.o., Radlická 520/117, Praha 5, Jinonice, 15800, CZ	24.04.2019
339425	BAUSCH HEALTH IRELAND LIMITED, 3013 Lake Drive, Citywest Business Campus, Dublin 24, IE	29.04.2019
340498	BAUSCH HEALTH IRELAND LIMITED, 3013 Lake Drive, Citywest Business Campus, Dublin 24, IE	29.04.2019
343585	Albert Česká republika, s.r.o., Radlická 520/117, Praha 5, Jinonice, 15800, CZ	24.04.2019
343910	Kuběnová Kateřina Bc., Hlinky 134/66, Brno, 60300, CZ	30.04.2019
346726	Espresso s.r.o., Strakonická 3309/2e, Praha 5, Smíchov, 15000, CZ	25.04.2019
348155	Albert Česká republika, s.r.o., Radlická 520/117, Praha 5, Jinonice, 15800, CZ	24.04.2019
348543	Albert Česká republika, s.r.o., Radlická 520/117, Praha 5, Jinonice, 15800, CZ	24.04.2019
351288	Albert Česká republika, s.r.o., Radlická 520/117, Praha 5, Jinonice, 15800, CZ	24.04.2019
358468	Albert Česká republika, s.r.o., Radlická 520/117, Praha 5, Jinonice, 15800, CZ	24.04.2019
358469	Albert Česká republika, s.r.o., Radlická 520/117, Praha 5, Jinonice, 15800, CZ	24.04.2019
358647	Albert Česká republika, s.r.o., Radlická 520/117, Praha 5, Jinonice, 15800, CZ	24.04.2019
365852	BAUSCH HEALTH IRELAND LIMITED, 3013 Lake Drive, Citywest Business Campus, Dublin 24, IE	29.04.2019
366515	BAUSCH HEALTH IRELAND LIMITED, 3013 Lake Drive, Citywest Business Campus, Dublin 24, IE	29.04.2019
367312	Albert Česká republika, s.r.o., Radlická 520/117, Praha 5, Jinonice, 15800, CZ	24.04.2019
367313	Albert Česká republika, s.r.o., Radlická 520/117, Praha 5, Jinonice, 15800, CZ	24.04.2019
367331	Albert Česká republika, s.r.o., Radlická 520/117, Praha 5, Jinonice, 15800, CZ	24.04.2019
367332	Albert Česká republika, s.r.o., Radlická 520/117, Praha 5, Jinonice, 15800, CZ	24.04.2019
368155	Albert Česká republika, s.r.o., Radlická 520/117, Praha 5, Jinonice, 15800, CZ	24.04.2019

Ostatní rozhodné údaje a úřední opravy

Kapitola zahrnuje zejména přetřídění seznamu výrobků a služeb v návaznosti na mezinárodní zápis, opravu chyb ve formulaci, přepisů a zjevných nesprávností za účelem uvedení do souladu se skutečností. V této kapitole jsou zveřejňovány jen takové údaje, které nemohou být zveřejněny spolu se zveřejněním přihlášky nebo se zápisem ochranné známky. Dále kapitola obsahuje důležitá úřední sdělení.

(11) **306648**

(21) PV 2004-259

Ve věstníku 26/2017 a v patentovém rejstříku byl nesprávně uveden jako majitel patentu Erik Kenneth Nordin, Jégého 16999/8, Bratislava, 821 08, Slovenská republika. Rozhodnutím předsedy ÚPV č.j. 2019/D18078658/70/ÚPV ze dne 8. 3. 2019 bylo zrušeno osvědčení o zápisu převodu vydané dne 15. 6. 2017. Majitelem patentu č. 306648 je i nadále společnost JOLTBEAM TECHNOLOGY LTD., se sídlem Shoeburyness, Velká Británie.
