

Číselné INID kódy pro označování bibliografických dat technických řešení

INID Codes for the identification of bibliographic data of technical solutions

(Standard WIPO ST. 9 a ST. 80)

(11)	číslo patentu/zápisu/osvědčení	(11)	Number of the patent/registration/certification
(15)	datum zápisu průmyslového vzoru	(15)	Industrial design registration date
(21)	číslo přihlášky/žádosti	(21)	Application number
(22)	datum podání přihlášky/žádosti	(22)	Date of application filling
(23)	údaje o výstavní prioritě	(23)	Exhibition priority data
(28)	počet průmyslových vzorů	(28)	Number of industrial designs included in the application
(31)	číslo prioritní přihlášky	(31)	Number of priority application
(32)	datum podání prioritní přihlášky	(32)	Filing date of priority application
(33)	země priority	(33)	Priority country
(40)	datum zveřejnění přihlášky vynálezu	(40)	Date of publication of patent application
(45)	datum zveřejnění zapsaného průmyslového vzoru	(45)	Publication date of the registered industrial design
(47)	datum zveřejnění udělení patentu a zápisu užitého vzoru, datum zápisu užitého vzoru, datum oznámení udělení evropského patentu v Evropském patentovém věstníku	(47)	Publication date of patent granting and publication date of utility model registration, registration date of utility model, publication date of European patent granting in the European patent bulletin
(51)	mezinárodní patentové třídění/Locarnské třídění průmyslových vzorů	(51)	International Patent Classification/ Locarno Classification for Industrial Designs
(54)	Název	(54)	Title
(55)	vyobrazení průmyslového vzoru	(55)	Reproduction of the industrial design
(57)	Anotace	(57)	Abstract
(68)	číslo základního patentu	(68)	Number of the basic patent
(71)	označení přihlašovatele/žadatele	(71)	Applicant
(72)	označení původce	(72)	Inventor
(73)	označení majitele/vlastníka	(73)	Owner
(74)	označení zástupce	(74)	Attorney's name and address
(86)	číslo mezinárodní přihlášky	(86)	International application number
(87)	číslo mezinárodního zveřejnění	(87)	International publication number
(92)	datum a číslo první registrace přípravku pro Českou republiku	(92)	Date and number(s) of the first authorization to market the product in the CZ
(93)	datum, číslo a země první registrace přípravku v rámci Společenství	(93)	Date, number(s) and country of the first authorization to market the product in the EEC
(94)	doba platnosti osvědčení	(94)	Term of certification validity
(95)	označení a typ přípravku	(95)	Name of the product and product type
(96)	datum podání a číslo evropské patentové přihlášky	(96)	European patent application filling date and number
(97)	datum zveřejnění a číslo zveřejnění evropské patentové přihlášky v Evropském patentovém věstníku	(97)	European patent application publication date and publication number in the European patent bulletin

Číselné INID kódy pro označování bibliografických dat ochranných známek

INID codes and minimum required for the identification of bibliographic data relating to marks

(Standard WIPO ST.60)

(111)	Číslo zápisu ochranné známky (registrace)	(111)	Number of registration
(151)	Datum zápisu ochranné známky	(151)	Date of the registration
(210)	Číslo přihlášky ochranné známky (spisu)	(210)	Number of the application
(220)	Datum podání přihlášky	(220)	Date of filing of the application
(320)	Datum vzniku práva přednosti	(320)	Date of the first application
(442)	Datum zveřejnění přihlášky po průzkumu	(442)	Date of the publication of the examined application
(450)	Datum zveřejnění zápisu ochranné známky ve Věstníku	(450)	Date of publication of the registration
(510)	Seznam výrobků a služeb	(510)	List of goods and/or services
(511)	Číslo třídy výrobků a služeb	(511)	Number of the class of goods and/or services
(526)	Omezení rozsahu ochrany o prvek	(526)	Disclaimer
(540)	Znění nebo vyobrazení ochranné známky	(540)	Reproduction of the mark
(551)	Kolektivní ochranná známka	(551)	Collective mark
(554)	Prostorová ochranná známka	(554)	Three-dimensional mark
(558)	Ochranná známka tvořená pouze barvou nebo kombinací barev	(558)	Mark consisting exclusively of one or several colours
(580)	Datum zápisu jakékoliv transakce v souvislosti s přihláškou nebo zápisem ochranné známky do rejstříku, např. změna majitele, změna jména nebo adresy, vzdání se práv k ochranné známce atd. (účinnost)	(580)	Date of recording of any kind of transaction in respect of applications or registrations (e.g. change in ownership, change in name or address, renunciation, termination of protection)
(591)	Údaje o barevnosti ochranné známky	(591)	Information concerning colour claimed
(730)	Přihlašovatel/vlastník ochranné známky	(730)	The applicant or the holder of the mark
(740)	Zástupce	(740)	Name and address of the representative
(770)	Jméno a adresa dřívějšího přihlašovatele nebo vlastníka (v případě změny vlastnictví)	(770)	Name and address of the previous applicant or holder (in case of change in ownership)
(791)	Jméno a adresa nabyvatele licence	(791)	Name and address of the licensee
(793)	Podmínky a omezení licence	(793)	Indication of conditions and/or restrictions under the license
(800)	Mezinárodní zápis ochranné známky	(800)	International registration

Kódy pro kódování záhlaví oznámení publikovaných ve Věstníku

(Standard WIPO ST. 17)

BB9A	zveřejněné přihlášky vynálezů	MK1K	zánik užitého vzoru uplynutím doby platnosti
FG1K	zapsané užité vzory	MK4A	zánik patentů uplynutím doby platnosti
FG4A	udělené patenty	MK4F	zánik autorských osvědčení uplynutím doby platnosti
FG4Q	zapsané průmyslové vzory	MK4Q	zánik průmyslového vzoru uplynutím doby ochrany
LD3K	částečný výmaz užitého vzoru	MM4A	zánik patentů pro nezaplacení ročních poplatků
LD4Q	částečný výmaz průmyslového vzoru	MM4F	zánik autorských osvědčení pro nezaplacení ročních poplatků
MA4A	zánik patentů vzdáním se	ND1K	prodloužení platnosti užitého vzoru
MA4F	zánik autorských osvědčení vzdáním se	ND4Q	obnova doby ochrany průmyslového vzoru
MC3K	výmaz užitého vzoru	PA4A	změna autorského osvědčení na patent
MC4A	zrušení patentu	PC9A	změna dispozičního práva k vynálezu
MC4F	zrušení autorského osvědčení	PD1K	převod práv a ostatní změny majitelů užitého vzoru
MC4Q	výmaz průmyslového vzoru	PD4A	převod práv a ostatní změny majitelů patentů
MH1K	zánik užitého vzoru vzdáním se	PD4Q	převod práv a ostatní změny vlastníků průmyslových vzorů
MH4A	částečné zrušení patentu	QA9A	nabídka licence
MH4F	částečné zrušení autorského osvědčení	SB4A	zapsané patenty do rejstříku po odtajnění
MH4Q	zánik průmyslového vzoru vzdáním se	SB4F	zapsaná autorská osvědčení do rejstříku po odtajnění

Opravy Změny Různé

Opravy u přihlášek vynálezů s žádostí o udělení patentu

HA9A	jmenování vynálezce		
HB9A	oprava jmen	HG9A	oprava chyb v třídění
HC9A	změna jmen	HH9A	oprava nebo změna všeobecně
HD9A	oprava adres	HK9A	tiskové chyby v úředních věstnicích
HE9A	změna adres		
HF9A	oprava dat		

Opravy ochranných dokumentů

Patenty	autorská osvědčení	užité vzory	průmyslové vzory	
TA4A	TA4F	TA1K	TA4Q	jmenování vynálezce
TB4A	TB4F	TB1K	TB4Q	oprava jmen
TC4A	TC4F	TC1K	TC4Q	změna jmen
TD4A	TD4F	TD1K	TD4Q	oprava adres
TE4A	TE4F	TE1K	TE4Q	změna adres
TF4A	TF4F	TF1K	TF4Q	oprava dat
TG4A	TG4F	TG1K	TG4Q	oprava chyb v třídění
TH4A	TH4F	TH1K	TH4Q	oprava nebo změna všeobecně
TK9A	TK9F	TK1K	TK4Q	tiskové chyby v úřed. věstnicích

Kódy pro označování zemí a mezinárodních organizací použité ve věstníku

AE	Spojené arabské emiráty
AT	Rakousko
CA	Kanada
CY	Kypr
CZ	Česká republika
DE	Spolková republika Německo
FR	Francie
GB	Velká Británie
HU	Maďarsko
JP	Japonsko
KR	Korejská republika
NL	Nizozemsko
PL	Polsko
SE	Švédsko
SK	Slovensko
US	Spojené státy americké

Kódy pro označování států USA použité ve věstníku

CA	California
MA	Massachusetts
NJ	New Jersey
NY	New York
TN	Tennessee

BB9A

Zveřejněné přihlášky vynálezů - přehled podle čísel přihlášek

Dále uvedené přihlášky vynálezů byly zveřejněny dnem, uvedeným ve Věstníku podle zákona č. 527/1990 Sb., o vynálezech a zlepšovacích návrzích, ve znění pozdějších předpisů, a jsou k dispozici v patentové knihovně Úřadu průmyslového vlastnictví, Antonína Čermáka 2a, 160 68, Praha 6.

(21)	(51)	(2006.01)	(21)	(51)	(2006.01)
2017-215	B 22 F 5/00		2017-729	B 23 K 10/00	
2017-511	G 01 H 1/00		2017-741	C 22 C 19/03	
2017-521	D 04 H 1/728		2017-858	E 04 D 13/064	
2017-593	B 60 Q 1/068		2018-120	C 08 J 11/10	
2017-594	H 02 J 50/12		2018-150	A 61 K 31/416	
2017-601	C 08 J 11/10		2018-190	A 61 K 35/35	
2017-725	E 01 C 3/06				

Zveřejněné přihlášky vynálezů - řazené podle MPT

- (51) **A61K 31/416** (2006.01)
A61K 31/4439 (2006.01)
A61K 31/4035 (2006.01)
A61K 47/38 (2006.01)
A61K 47/58 (2017.01)
A61K 9/20 (2006.01)
A61K 9/28 (2006.01)
A61K 9/16 (2006.01)
A61K 9/48 (2006.01)
- (21) **2018-150**
(71) Zentiva, k.s., Praha 10, Dolní Měcholupy, CZ
(72) Žvátora Pavel, Praha 9, Černý Most, CZ
Svobodová Jaroslava, Křenice, CZ
Vogl Aleš, Praha 4, Podolí, CZ
Šimek Michal, Jindřichův Hradec, Jindřichův Hradec III, CZ
Gajdošová Michaela, Praha 6, Bubeneč, CZ
- (54) **Farmaceutické kompozice pro okamžité uvolňování léčiva**
(22) 26.03.2018
(57) Popisují se farmaceutické kompozice pro okamžité uvolňování léčiva, které obsahují metastabilní formu farmaceuticky aktivní látky a/nebo farmaceuticky aktivní látku ve formě s vyšší rychlostí rozpouštění při podání na lačno než po jídle, a dále obsahují iontový polymer, který slouží k vyrovnání rozdílů v rychlosti rozpouštění farmaceuticky aktivní látky při zvolení odlišné pevné formy a/nebo při podání na lačno a po jídle.
- (74) HARBER IP s.r.o., Dukelských hrdinů 567/52, Praha 7, Holešovice, 17000

- (21) **2017-215**
(71) Ústav termomechaniky AV ČR, v. v. i., Praha 8 Libeň, CZ
(72) Šonský Jiří Ing., Ph.D., Dyšina, Nová Huť, CZ
Tesař Václav prof. Ing., CSc., Praha 4, CZ
- (54) **Způsob a zařízení ke zhotovování kovových výrobků**
(22) 20.04.2017
(57) Jedná se o zhotovování výrobků z kovových materiálů aditivním způsobem, při němž je výrobek sestaven z velkého počtu postupně přidávaných malých kapek roztaveného kovu. K vytváření kapek se podle vynálezu využívá poměrů u vrcholu kuželu (111) z roztaveného kovu vytvořeného účinkem elektrostatického pole. Toto anebo jiné nezávisle nastavitelné elektrostatické pole mezi taveninou (100) a výrobkem (110) také kapky urychluje do zvoleného místa na povrchu zhotovovaného výrobku (110).

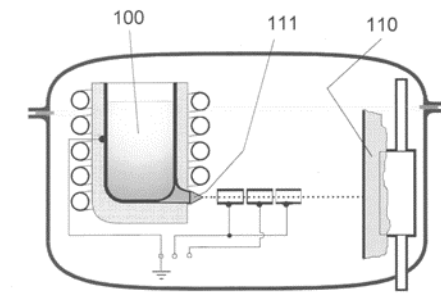

- (51) **A61K 35/35** (2015.01)
C12N 5/0775 (2010.01)
C12N 13/00 (2006.01)
- (21) **2018-190**
(71) Národní Centrum Tkání a Buněk a.s., Brno, Starý Lískovec, CZ
(72) Kaško Tomáš Mgr., 04501 Moldava nad Bodvou, SK
Forostyak Serhiy MUDr., Ph.D., Praha 8, Karlín, CZ
- (54) **Způsob přípravy stromální vaskulární frakce buněk adipózní tkáně**
(22) 19.04.2018
(57) Předkládané řešení poskytuje způsob přípravy stromální vaskulární frakce buněk adipózní tkáně z adipózní tkáně, při němž se adipózní tkáň podrobí ultrazvukové kavitaci a následně centrifugaci, kde se adipózní tkáň před a/nebo po ultrazvukové kavitaci promyje roztokem monosacharidu nebo disacharidu. Promývání sacharidy namísto obvyklého promývání roztokem chloridu sodného či nepromytí materiálu vede ke zvýšení viability buněk. Dále se promytím sacharidy spolehlivě odstraní zbytky a komponenty krve, což vede ke snížení rizika nežádoucích účinků přípravků obsahujících SVF buňky u pacientů.
- (74) HARBER IP s.r.o., Dukelských hrdinů 567/52, Praha 7, Holešovice, 17000
- (51) **B22F 5/00** (2006.01)
C22B 9/20 (2006.01)

- (51) **B23K 10/00** (2006.01)
H05H 1/34 (2006.01)
H05H 1/26 (2006.01)
B23K 9/26 (2006.01)
- (21) **2017-729**
(71) B&Bartoni spol. s r.o., Doubravička, CZ
(72) Chumchal Roman, Velké Všelisy, CZ
Adamec Michal, Čachovice, CZ
- (54) **Elektroda pro plazmový obloukový hořák a způsob její výroby**
(22) 10.11.2017
(57) Vynález se týká kapalinou nebo vzduchem chlazené elektrody (100) pro plazmový obloukový hořák, která má tělo (101) z mědi nebo slitiny mědi, vytvořené v podstatě ve tvaru dutého válce, jehož zadní konec je upraven k připojení do plazmového obloukového hořáku a v jehož předním konci je koaxiální otvor (108) procházející od předního konce elektrody (100) dovnitř těla (101) elektrody, přičemž v koaxiálním otvoru (108) je uložena vysoko vodivá vložka (102), v jejíž přední části je koaxiálně uložena emisivní výplň (103). Vysoko vodivá vložka (102) je v koaxiálním otvoru (108) zalisována s rozšířením průměru v důsledku plastické deformace na své straně nacházející se na předním konci těla (101) elektrody na průměr (d1) větší než je průměr (d) koaxiálního otvoru (108). Při způsobu výroby takovéto elektrody (100) se vytvoří tělo (101) elektrody z mědi nebo slitiny mědi, do koaxiálního otvoru (108) v předním konci těla (101) elektrody se

zalisuje vysoce vodivá vložka (102), a do vysoce vodivé vložky (102) se zalisuje emisivní výplň (103). Po zalisování emisivní výplně (103) do koaxiálního vývrtu vysoce vodivé vložky (102) se vysoce vodivá vložka (102) protisměrně zalisuje do koaxiálního otvoru (108) působením prstencového lisovacího nástroje (112) na přední stranu vysoce vodivé vložky (102) pro vyvolání plastické deformace vysoce vodivé vložky (102) při rozšíření přední strany vysoce vodivé vložky (102) na průměr (d1) větší než je průměr (d) koaxiálního otvoru (108).

- (74) Šindelka & Lachmannová, advokáti, Mgr. Eva Lachmannová, Římská 103/12, Praha 2, Vinohrady, 12000

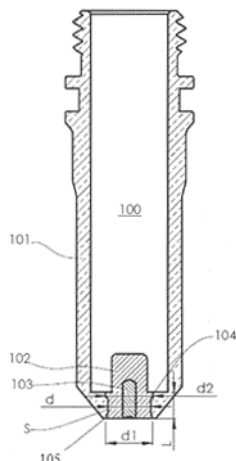

- (51) **B60Q 1/068** (2006.01)
B60Q 1/06 (2006.01)

(21) **2017-593**

(71) Varroc Lighting Systems, s.r.o., Šenov u Nového Jičína, CZ

(72) Kunzl Pavel Ing., Nový Jičín, CZ

(73) Světlík Zdeněk, Dobruška, CZ

(54) **Světlomet motorových vozidel**

(22) 29.09.2017

(57) Vynález se týká světlometu motorových vozidel obsahujícího nosné pouzdro (2) uzpůsobené pro uchycení optické jednotky (4). Optická jednotka (4) je ve vnitřním prostoru (14) nosného pouzdra (2) uložena na trojici přestavitelných montážních uzlů (1), z nichž každý obsahuje jeden systémový bod (1a', 1b', 1c') a systémové body (1a', 1b', 1c') jsou seskupeny do systémového trojúhelníku (1). Některé montážní uzly (1) jsou spřaženy s nastavovacími členy (10) situovanými ve vnějším prostoru (15) nosného pouzdra (2). Primární montážní uzel (1a) je opatřen prostředky pro natáčení systémového trojúhelníku (1) bez změny polohy primárního systémového bodu (1a). Sekundární montážní uzel (1b) je opatřen prostředky pro změnu polohy sekundárního systémového bodu (1b') v horizontální rovině (X-Y) a terciální montážní uzel (1c) je opatřen prostředky pro změnu polohy terciálního systémového bodu (1c') ve všech směrech souřadného systému (X, Y, Z).

- (74) Ing. Dobroslav Musil, patentová kancelář, Ing. Dobroslav Musil, Zábrdovická 801/11, Brno, Zábrdovice, 61500

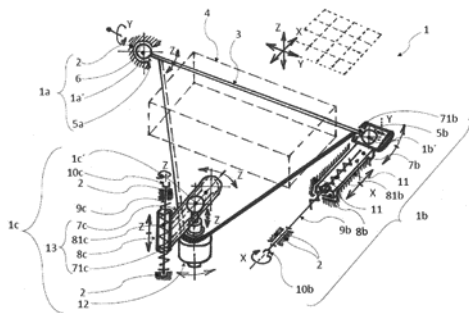

- (51) **C08J 11/10** (2006.01)
C10G 1/10 (2006.01)

(21) **2017-601**

(71) Lebeděv Igor Ing., Postoloprty, CZ

- Martínek Jan Mgr., Meziboří, CZ
Malá Martina, Postoloprty, CZ
(72) Lebeděv Igor Ing., Postoloprty, CZ
Martínek Jan Mgr., Meziboří, CZ
Malá Martina, Postoloprty, CZ

(54) **Způsob výroby aromatických uhlovodíků molekulární destrukcí a reformingem polymerů a zařízení k tomuto způsobu**

(22) 03.10.2017

(57) Způsob zahrnuje proces ohřevu vstupní polymerní suroviny, proces molekulární destrukce polymerů a proces rektifikace. Polymerní tavenina se ohřívá v zóně molekulární destrukce o teplotě maximálně 700 °C. Vzniklá polymerní paroplynová směs vstupuje do zóny reformingu a dále do rektifikačního bloku (5). Odtud se odvádí paroplynová směs o předem definované teplotě, přičemž zkvapalnělá frakce stéká zpět do zóny reformingu k opětovnému zpracování. Paroplynová směs dále částečně kondenzuje a vzniká výsledný produkt. Zařízení obsahuje reaktor (2) majícího vstupní zónu (21) a tepelnou zónu (22), tvořenou přípravou tepelnou zónou (24) molekulární destrukce a zónou (25) reformingu. Nad zónou (25) reformingu je k reaktoru (2) připojen rektifikační blok (5) a navazující chladicí věž (6).

- (74) LANGROVA, s.r.o., Skřetova 1011/48, Plzeň, Jižní Předměstí, 30100

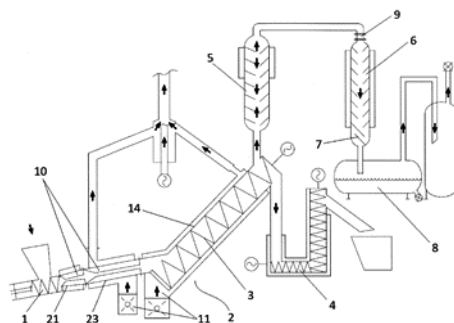

- (51) **C08J 11/10** (2006.01)
C08J 11/20 (2006.01)
C08J 11/24 (2006.01)
C08J 11/16 (2006.01)
C07C 51/09 (2006.01)
C07C 63/26 (2006.01)

(21) **2018-120**

(71) JBPV s.r.o., Protivanov, CZ

(72) Šrámek Jaromír Ing., Praha 9, Satalice, CZ

Trzewiczek Michał, Miedzylesie 57-530, PL

Trávníček Karel, Ochoz, CZ

(54) **Způsob získání kyseliny tereftalové z odpadního polyethyltereftalátu**

(22) 12.03.2018

(57) Způsob získání kyseliny tereftalové z odpadního polyethyltereftalátu depolymerací s mikrovlnným ohřevem reakční směsi, a její následné čištění, kdy je po depolymeraci směs produktů depolymerační reakce rozmíchána ve vodě, ze vzniklé směsi je odseparována tuhá fáze, získaný roztok je podroben extrakci s vodou nemísitelným organickým rozpouštědlem a po oddělení fází jsou z vodné fáze odstraněny rozpouštědlem a po oddělení fází jsou z vodné fáze odstraněny rozpouštědlem nečistoty jejím kontaktem se sorbentem, který je nato odseparován, přičemž po oddělení sorbentu je kyselina tereftalová z roztoku vysrážena jeho okyselením a následně ze vzniklé suspenze odseparována.

- (74) Rott, Růžička & Guttman Patentová, známková a advokátní kancelář, Ing. Václav Krmenčík, patentový zástupce, Vinohradská 37/938, Praha 2, 12000

- (51) **C22C 19/03** (2006.01)
C22C 14/00 (2006.01)
C22C 30/00 (2006.01)

(21) **2017-741**

(71) Vysoká škola chemicko-technologická v Praze, Praha 6, Dejvice, CZ

(72) Salvetr Pavel Ing., Klatovy, CZ

Novák Pavel doc. Ing., Ph.D., Kladno, CZ

- (54) **Slitina Ni-Ti-Si se zvýšenými teplotami fázových přeměn**
(22) 16.11.2017
(57) Slitina Ni-Ti-Si se vyznačuje zvýšenými teplotami fázových přeměn mezi vysokoteplotní (austenitickou) a nízkoteplotní (martenzitickou) strukturou oproti binární slitině Ni-Ti. Tyto fázové přeměny je dle vynálezu možné nastavit volbou přidaného množství křemíku. Na teplotách fázových přeměn jsou závislé tvarové – paměťové efekty superelasticitu a jev tvarové paměti. Využití lze očekávat jako teplotní čidla a senzory v energetice, automobilovém a leteckém průmyslu.

(51) **D04H 1/728** (2012.01)
D01D 5/06 (2006.01)
D01D 5/08 (2006.01)
B82B 3/00 (2006.01)

- (21) **2017-521**
(71) Technická univerzita v Liberci, Liberec, Liberec I-Staré Město, CZ
(72) Beran Jaroslav prof. Ing., CSc., Liberec, Liberec XXX-Vratislavice nad Nisou, CZ
Lukáš David prof. Ing., CSc., Liberec, Liberec VI-Rochlice, CZ
Pokorný Pavel doc. Ing., Ph.D., Frýdlant, Větrov, CZ
Kalous Tomáš Ing., Liberec, Liberec XXX-Vratislavice nad Nisou, CZ
Valtera Jan Ing., Ph.D., Liberec, Liberec I-Staré Město, CZ

- (54) **Způsob pro výrobu polymerních nanovláken elektrickým nebo elektrostatickým zvlákňováním roztoku nebo taveniny polymeru, zvlákňovací elektroda pro tento způsob, a zařízení pro výrobu polymerních nanovláken osazené alespoň jednou takovou zvlákňovací elektrodou**

- (22) 07.09.2017
(57) Vynález se týká zvlákňovací elektrody (1) pro výrobu polymerních nanovláken elektrickým nebo elektrostatickým zvlákňováním roztoku nebo taveniny (5) polymeru, která obsahuje vedení (2) roztoku nebo taveniny (5) polymeru, jehož jedno čelo (6) tvoří zvlákňovací plochu (60) zvlákňovací elektrody (1), nebo které je na jednom svém konci opatřené rozšířením (20), na kterém je vytvořená směrem dolů zaoblená nebo zalomená zvlákňovací plocha (60) zvlákňovací elektrody (1). Podstatou této elektrody je to, že ve vnitřním prostoru jejího vedení (2) roztoku nebo taveniny (5) je otočně uložený šnekový hřídel (8), který s vnitřní stěnou tohoto vedení (2) tvoří šnekový dopravník. Tento šnekový hřídel (8) přitom vystupuje svým spodním koncem mimo toto vedení (2) a je na tomto konci spojený s nábojem (9) magnetické spojky nebo opatřený prostředky pro spojení s nábojem (9) magnetické spojky. Kromě toho se vynález týká také zařízení pro výrobu polymerních nanovláken elektrickým nebo elektrostatickým zvlákňováním roztoku nebo taveniny polymeru a způsobu pro výrobu polymerních nanovláken elektrickým nebo elektrostatickým zvlákňováním roztoku nebo taveniny polymeru.

- (74) Ing. Dobroslav Musil, patentová kancelář, Ing. Dobroslav Musil, Zábrdovická 801/11, Brno, Zábrdovice, 61500

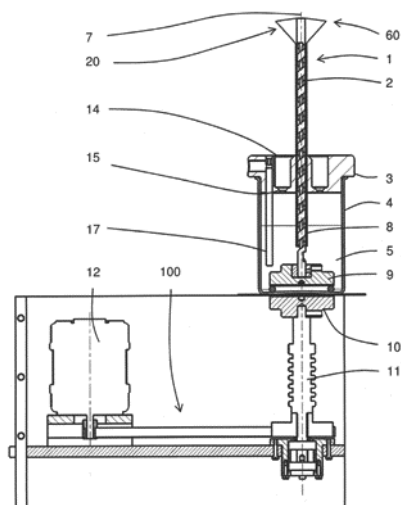

(51) **E01C 3/06** (2006.01)
E01C 13/02 (2006.01)
E01C 9/00 (2006.01)
E01F 5/00 (2006.01)

E02B 11/00 (2006.01)
E02D 31/02 (2006.01)
B32B 3/12 (2006.01)

- (21) **2017-725**
(71) ČEGAN HOLDING, a.s., Šlapanice, CZ
(72) Čegan Slavoj Ing., Šlapanice, CZ
(54) **Konstrukční úprava drenážního elementu**
(22) 10.11.2017
(57) Konstrukční úprava drenážního elementu tvořeného nosným prvkem (1), vnitřními buňkami (2), vnějšími buňkami (2') a propustnou folií (7), kde vnitřní stěny (4) vnitřních buněk (2) a vnější stěny (6) vnějších buněk (2') jsou opatřeny alespoň čtyřmi zářezy (3) ze strany vrchní plochy (5) nosného prvku drenážního elementu, pro usnadnění stohování, skladování a přepravy elementů.
(74) INPARTNERS GROUP, Ing. Dušan Kendereški, Koliště 1965/13a, Brno, Černá Pole, 60200

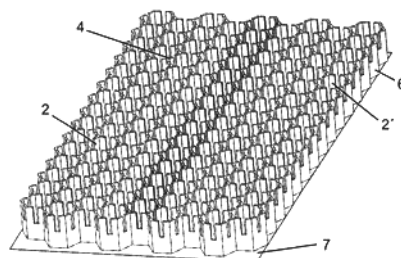

(51) **E04D 13/064** (2006.01)
E04D 13/04 (2006.01)

- (21) **2017-858**
(71) BILBO Invest s.r.o., Kladno, Dubí, CZ
(72) Truneček Tomáš Ing., Kladno, Dubí, CZ
(54) **Zaatickový a mezistřešní žlab**
(22) 29.12.2017
(57) Zaatickový a mezistřešní žlab se skládá z jediného nenapojovaného kusu hydroizolační krytiny (1) z ohebného a pružného materiálu, která je nerozebíratelně, nejvhodněji lepením, spojena s podkladní latí (2) tak, že hydroizolační krytina (1) přesahuje šířku (21) podkladní latě (2), která se skládá z jednoho nebo více na sebe navazujících, ale vzájemně nespojených dílců (23), tak aby bylo před vlastní instalací žlabu na budovu možné jej přepravovat složený. Instalovaný žlab je poté dále opatřen dvěma kolmy na podkladní latě (2) po jejich stranách umístěnými dvěma vnějšími bočními deskami (3) žlabu a vnitřními bočními deskami (4) umístěnými kolmo nad podkladní latě (2).

- (74) MACHU IP | patentová kancelář, Mgr. Matěj Machů Ph.D., Václavské náměstí 804/58, Praha 1, Nové Město, 11000

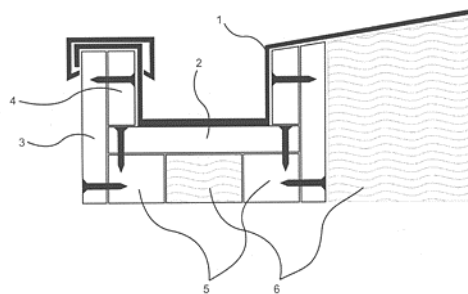

(51) **G01H 1/00** (2006.01)
G01N 29/28 (2006.01)
A01G 7/00 (2006.01)

- (21) **2017-511**
(71) Mendelova univerzita v Brně, Brno, Černá Pole, CZ
(72) Dostál Petr Ing., Ph.D., Brno, Štýřice, CZ
Trojan Václav MVDr. Ing., Ph.D., Brno, Židenice, CZ
(54) **Vlnovod pro přenos akustického vlnění mezi rostlinou a senzorem akustického vlnění**
(22) 01.09.2017

- (57) Předmětem vynálezu je vlnovod pro přenos akustického vlnění mezi rostlinou a senzorem akustického vlnění tvořený plátem (5) pro biologický organismus nezávadného akusticky vodivého materiálu o minimální rychlosti šíření zvuku 4980 m.s^{-1} , který je opatřen na první straně (4) plátu kontaktní plochou pro přímý kontakt se senzorem akustické emise a na druhé straně (1) plátu ve výhodném řešení čtyřmi piny (2) pro zabodnutí pod povrch stonku rostliny do hloubky v rozptylu alespoň 40 % - 70 % průměru stonku, přičemž vlnovod je vyroben z jednoho kusu materiálu, kdy piny (2) vystupují na druhou stranu (1) plátu (5) a v plátu (5) je po každém pinu (2) štěrbina (3) pinu.

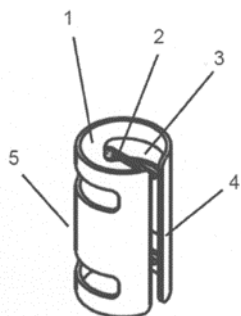

- (51) **H02J 50/12** (2016.01)
H02J 50/10 (2016.01)
H02J 50/00 (2016.01)
H02J 50/80 (2016.01)
H01F 38/14 (2006.01)

(21) **2017-594**

(71) Západočeská univerzita v Plzni, Plzeň, Jižní Předměstí, CZ

(72) Kavalír Tomáš, Kraslice, CZ

Kindl Vladimír, Plasy, CZ

Turjanica Pavel, Bezděkov, CZ

Pušman Lukáš, Plzeň, Jižní Předměstí, CZ

- (54) **Zařízení k bezkontaktnímu přenosu elektrické energie na rotující součást**

(22) 29.09.2017

- (57) Zařízení na rotující součásti (1) obsahuje přijímací část (2) a v pracovní vzdálenosti umístěnou vysílací část (3). Mohou být opatřeny nejméně jedním komunikačním datovým kanálem. Zařízení je uzpůsobeno k přenosu elektrické energie prostřednictvím rezonanční elektromagnetické vazby. Přijímací část (2) obsahuje nejméně jednu přijímací anténu (4). Přijímací anténa (4) je opatřena vlastním usměrňovačem (5). Výstupy usměrňovačů (5) jsou vzájemně spojeny stejnosměrnou sběrnicí (6). Vysílací část (3) obsahuje alespoň jednu vysílací anténu (7) s vysílačem (8). Rezonanční elektromagnetická vazba mezi vysílací částí (3) a přijímací částí (2) je dynamická. Přijímací anténa (4) může být k navazujícím obvodům připojena přes impedanční přizpůsobení (9). Orientace přijímacích antén (4) na rotující součásti (1) může být uzpůsobena k příjmu elektrické energie v radiálním nebo axiálním směru. Vysílací část (3) může být umístěna na pohyblivé součásti (10).

- (74) LANGROVA, s.r.o., Skřetova 1011/48, Plzeň, Jižní Předměstí, 30100

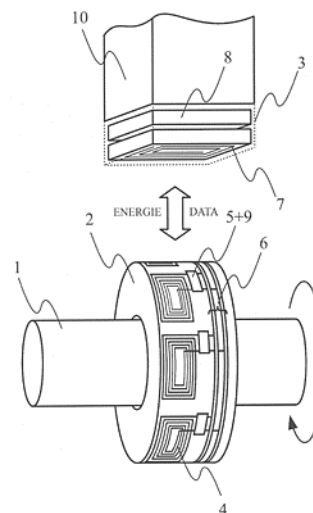

Zveřejněné přihlášky vynálezů - přehled podle třídících znaků

(51)		(21)		(51)		(21)
A 01 G 7/00	(2006.01)	2017-511		C 12 N 5/0775	(2010.01)	2018-190
A 61 K 9/16	(2006.01)	2018-150		C 12 N 13/00	(2006.01)	2018-190
A 61 K 9/20	(2006.01)	2018-150		C 22 B 9/20	(2006.01)	2017-215
A 61 K 9/28	(2006.01)	2018-150		C 22 C 14/00	(2006.01)	2017-741
A 61 K 9/48	(2006.01)	2018-150		C 22 C 30/00	(2006.01)	2017-741
A 61 K	(2006.01)	2018-150		D 01 D 5/06	(2006.01)	2017-521
31/4035				D 01 D 5/08	(2006.01)	2017-521
A 61 K	(2006.01)	2018-150		E 01 C 9/00	(2006.01)	2017-725
31/4439				E 01 C 13/02	(2006.01)	2017-725
A 61 K 47/38	(2006.01)	2018-150		E 01 F 5/00	(2006.01)	2017-725
A 61 K 47/58	(2017.01)	2018-150		E 02 B 11/00	(2006.01)	2017-725
B 23 K 9/26	(2006.01)	2017-729		E 02 D 31/02	(2006.01)	2017-725
B 32 B 3/12	(2006.01)	2017-725		E 04 D 13/04	(2006.01)	2017-858
B 60 Q 1/06	(2006.01)	2017-593		G 01 N 29/28	(2006.01)	2017-511
B 82 B 3/00	(2006.01)	2017-521		H 01 F 38/14	(2006.01)	2017-594
C 07 C 51/09	(2006.01)	2018-120		H 02 J 50/00	(2016.01)	2017-594
C 07 C 63/26	(2006.01)	2018-120		H 02 J 50/10	(2016.01)	2017-594
C 08 J 11/16	(2006.01)	2018-120		H 02 J 50/80	(2016.01)	2017-594
C 08 J 11/20	(2006.01)	2018-120		H 05 H 1/26	(2006.01)	2017-729
C 08 J 11/24	(2006.01)	2018-120		H 05 H 1/34	(2006.01)	2017-729
C 10 G 1/10	(2006.01)	2017-601				

Seznam přihlašovatelů zveřejněných přihlášek vynálezů

(71)	(21)	(51)		(71)	(21)	(51)	
B&Bartoni spol. s r.o., Dobruška, CZ	2017-729	B 23 K 10/00	(2006.01)	Ústav termomechaniky AV ČR, v. v. i., Praha 8 Libeň, CZ	2017-215	B 22 F 5/00	(2006.01)
BILBO Invest s.r.o., Kladno, Dubí, CZ	2017-858	E 04 D 13/064	(2006.01)	Varroc Lighting Systems, s.r.o., Šenov u Nového Jičína, CZ	2017-593	B 60 Q 1/068	(2006.01)
ČEGAN HOLDING, a.s., Šlapanice, CZ	2017-725	E 01 C 3/06	(2006.01)	Vysoká škola chemicko- technologická v Praze, Praha 6, Dejvice, CZ	2017-741	C 22 C 19/03	(2006.01)
JBPV s.r.o., Protivanov, CZ	2018-120	C 08 J 11/10	(2006.01)	Západočeská univerzita v Plzni, Plzeň, Jižní Předměstí, CZ	2017-594	H 02 J 50/12	(2016.01)
Mendelova univerzita v Brně, Brno, Černá Pole, CZ	2017-511	G 01 H 1/00	(2006.01)	Zentiva, k.s., Praha 10, Dolní Měcholupy, CZ	2018-150	A 61 K 31/416	(2006.01)
Národní Centrum Tkání a Buněk a.s., Brno, Starý Lískovec, CZ	2018-190	A 61 K 35/35	(2015.01)	Lebeděv Igor Ing., Postoloprty, CZ	2017-601	C 08 J 11/10	(2006.01)
Technická univerzita v Liberci, Liberec, Liberec I- Staré Město, CZ	2017-521	D 04 H 1/728	(2012.01)				

FG4A

Udělené patenty - přehled podle čísel patentů

V období uzávěrky tohoto čísla Věstníku udělil Úřad průmyslového vlastnictví tyto patenty.

(11)	(51)		(11)	(51)		(11)	(51)	
307736	<i>A 61 K 9/16</i>	(2006.01)	307742	<i>A 61 M 5/20</i>	(2006.01)	307748	<i>B 23 K 10/00</i>	(2006.01)
307737	<i>C 02 F 1/70</i>	(2006.01)	307743	<i>C 07 K 14/195</i>	(2006.01)	307749	<i>E 04 D 13/064</i>	(2006.01)
307738	<i>G 06 F 17/40</i>	(2006.01)	307744	<i>G 01 H 1/00</i>	(2006.01)	307750	<i>A 61 K 35/35</i>	(2015.01)
307739	<i>A 61 F 2/36</i>	(2006.01)	307745	<i>D 04 H 1/728</i>	(2012.01)	307751	<i>C 08 J 11/10</i>	(2006.01)
307740	<i>B 60 R 19/20</i>	(2006.01)	307746	<i>E 01 C 3/06</i>	(2006.01)			
307741	<i>C 04 B 18/16</i>	(2006.01)	307747	<i>C 22 C 19/03</i>	(2006.01)			

FG4A

Udělené patenty - přehled podle MPT

(51)	<i>A61F 2/36</i>	(2006.01)	(11)	307742	
(11)	307739		(40)	27.03.2019	
(40)	07.07.2017		(21)	2017-544	
(21)	2015-948		(73)	OLD and RICH spol. s r.o., Praha 5, CZ	
(73)	České vysoké učení technické v Praze, Praha 6, Dejvice, CZ		(72)	Uher Oldřich, Praha 5, CZ	
(72)	Daniel Matej prof. RNDr., Ph.D., Slaný, CZ		(54)	Jednokomorový autoinjektor	
(54)	Kloubní hlavice totálních náhrad kyčelního kloubu		(22)	15.09.2017	
(22)	29.12.2015				
(74)	Ing. Vladimír Belfin, Litovická 305, Hostivice, 25301				
<hr/>					
(51)	<i>A61K 35/35</i>	(2015.01)	(51)	<i>B23K 10/00</i>	(2006.01)
	<i>C12N 5/0775</i>	(2010.01)		<i>H05H 1/34</i>	(2006.01)
	<i>C12N 13/00</i>	(2006.01)		<i>H05H 1/26</i>	(2006.01)
(11)	307750			<i>B23K 9/26</i>	(2006.01)
(40)	10.04.2019		(11)	307748	
(21)	2018-190		(40)	10.04.2019	
(73)	Národní Centrum Tkání a Buněk a.s., Brno, Starý Lískovec, CZ		(21)	2017-729	
(72)	Kaško Tomáš Mgr., 04501 Moldava nad Bodvou, SK		(73)	B&Bartoni spol. s r.o., Doubravička, CZ	
	Forostyak Serhiy MUDr., Ph.D., Praha 8, Karlín, CZ		(72)	Chumchal Roman, Velké Všelisy, CZ	
(54)	Způsob přípravy stromální vaskulární frakce buněk adipózní tkáně			Adamec Michal, Čachovice, CZ	
(22)	19.04.2018		(54)	Elektroda pro plazmový obloukový hořák a způsob její výroby	
(74)	HARBER IP s.r.o., Dukelských hrdinů 567/52, Praha 7, Holešovice, 17000		(22)	10.11.2017	
			(74)	Šindelka & Lachmannová, advokáti, Mgr. Eva Lachmannová, Římská 103/12, Praha 2, Vinohrady, 12000	
<hr/>					
(51)	<i>A61K 9/16</i>	(2006.01)	(51)	<i>B60R 19/20</i>	(2006.01)
	<i>A61K 45/06</i>	(2006.01)		<i>B60R 21/36</i>	(2011.01)
	<i>A61K 45/08</i>	(2006.01)	(11)	307740	
	<i>A61K 31/192</i>	(2006.01)	(40)	01.11.2017	
	<i>B01J 2/20</i>	(2006.01)	(21)	2016-229	
	<i>A61P 29/00</i>	(2006.01)	(73)	Havlik Martin, Citonice, CZ	
	<i>B29C 48/14</i>	(2019.01)		Kubera Pavel, Nová Ves u Chotěboře, CZ	
	<i>B29C 48/88</i>	(2019.01)		Hanuliak Alojz Ing., Brno - Trnitá, CZ	
(11)	307736			Mátal Roman Ing., Brno, Královo Pole, CZ	
(40)	16.02.2005		(72)	Hanuliak Alojz Ing., Brno - Trnitá, CZ	
(21)	2004-21		(54)	Zařízení pro tlumení nárazu, zejména vozidla	
(73)	Reckitt Benckiser Healthcare (UK) Limited, Slough, Berkshire, GB		(22)	20.04.2016	
(72)	Sherry Robert Arthur, Nottingham, GB		(74)	Ing. Dobroslav Musil, patentová kancelář, Ing. Dobroslav Musil, Zábřdovická 801/11, Brno, Zábřdovice, 61500	
	Dring Richard James, Nottingham, GB				
	Edinburgh Nicholas David, Nottingham, GB				
(54)	Způsob přípravy granulární kompozice s obsahem nesteroidního protizánětlivého léčiva		(51)	<i>C02F 1/70</i>	(2006.01)
(32)	07.06.2001			<i>C02F 1/72</i>	(2006.01)
(31)	2001 0113841			<i>C02F 1/28</i>	(2006.01)
(33)	GB		(11)	307737	
(86)	PCT/GB2002/002556		(40)	12.08.2015	
(87)	WO 2002/098391		(21)	2014-42	
(22)	30.05.2002		(73)	Univerzita Palackého v Olomouci, Olomouc, CZ	
(74)	TRAPLOVÁ HAKR KUBÁT Advokátní a patentová kancelář, Ing. Eduard Hakr, Přístavní 24, Praha 7, 17000			ASIO, spol. s r.o., Jiřkovice, CZ	
			(72)	Holba Marek Ing., Ph.D., Dolní Kralovice, CZ	
				Škorvan Ondřej Ing., Melč, CZ	
				Plotěný Miroslav Ing., Jiřkovice, CZ	
				Filip Jan Mgr., Ph.D., Olomouc, CZ	
				Machalová Šišková Karolína RNDr., Ph.D., Jihlava, CZ	
				Zbořil Radek prof. RNDr., Ph.D., Jihlava, CZ	
(51)	<i>A61M 5/20</i>	(2006.01)			
	<i>A61M 5/32</i>	(2006.01)			

(54) **Způsob úpravy znečištěných a odpadních vod, zejména splaškových a průmyslových, za kombinovaného použití částic Fe(0) a sloučenin Fe(IV) a/nebo Fe(VI) k redukcí a oxidací polutantů pod ochrannou atmosférou a zařízení k jeho provádění**

(22) 20.01.2014

(74) INPARTNERS GROUP, Ing. Dušan Kendereški, Koliště 1965/13a, Brno, 60200

(51) **C04B 18/16** (2006.01)

(11) 307741

(40) 31.10.2018

(21) **2017-187**

(73) ERC-TECH a.s., Praha 1, Nové Město, CZ

(72) Polák František, Řícmanice, CZ

(54) **Způsob pro přípravu betonu s využitím recyklátu z inertního stavebně demoličního odpadu**

(22) 31.03.2017

(74) Ing. Dobroslav Musil, patentová kancelář, Ing. Dobroslav Musil, Zábrdovická 801/11, Brno, Zábrdovice, 61500

(51) **C07K 14/195** (2006.01)

C07K 14/31 (2006.01)

C07K 14/26 (2006.01)

A61K 38/00 (2006.01)

A61K 9/19 (2006.01)

A61K 9/20 (2006.01)

(11) 307743

(40) 19.12.2018

(21) **2017-797**

(73) MB PHARMA s.r.o., Praha 2, Vinohrady, CZ

(72) Moša Marek RNDr., Ph.D., Mečeříž, CZ

(54) **Terapeutický prostředek na bázi bakteriálních lyzátů**

(22) 12.12.2017

(74) Rott, Růžička & Guttmann Patentové, známkové a advokátní kanceláře, Ing. Ivana Jirotková, patentová zástupkyně, Vinohradská 37, Praha 2, 12000

(51) **C08J 11/10** (2006.01)

C08J 11/20 (2006.01)

C08J 11/24 (2006.01)

C08J 11/16 (2006.01)

C07C 51/09 (2006.01)

C07C 63/26 (2006.01)

(11) 307751

(40) 10.04.2019

(21) **2018-120**

(73) JBPV s.r.o., Protivanov, CZ

(72) Šrámek Jaromír Ing., Praha 9, Satalice, CZ

Trzewiczek Michal, Miedzylesie 57-530, PL

Trávníček Karel, Ochoz, CZ

(54) **Způsob získání kyseliny tereftalové z odpadního polyethyltereftalátu**

(22) 12.03.2018

(74) Rott, Růžička & Guttmann Patentové, známkové a advokátní kancelář, Ing. Václav Krmenčík, patentový zástupce, Vinohradská 37/938, Praha 2, 12000

(51) **C22C 19/03** (2006.01)

C22C 14/00 (2006.01)

C22C 30/00 (2006.01)

(11) 307747

(40) 10.04.2019

(21) **2017-741**

(73) Vysoká škola chemicko-technologická v Praze, Praha 6, Dejvice, CZ

(72) Salvetr Pavel Ing., Klatovy, CZ

Novák Pavel doc. Ing., Ph.D., Kladno, CZ

(54) **Slitina Ni-Ti-Si se zvýšenými teplotami fázových přeměn**

(22) 16.11.2017

(51) **D04H 1/728** (2012.01)

D01D 5/06 (2006.01)

D01D 5/08 (2006.01)

B82B 3/00 (2006.01)

(11) 307745

(40) 10.04.2019

(21) **2017-521**

(73) Technická univerzita v Liberci, Liberec, Liberec I-Staré Město, CZ

(72) Beran Jaroslav prof. Ing., CSc., Liberec, Liberec XXX-Vratislavice nad Nisou, CZ

Lukáš David prof. Ing., CSc., Liberec, Liberec VI-Rochlice, CZ

Pokorný Pavel doc. Ing., Ph.D., Frýdlant, Větrov, CZ

Kalous Tomáš Ing., Liberec, Liberec XXX-Vratislavice nad Nisou, CZ

Valtera Jan Ing., Ph.D., Liberec, Liberec I-Staré Město, CZ

(54) **Způsob pro výrobu polymerních nanovláken elektrickým nebo elektrostatickým zvlákňováním roztoku nebo taveniny polymeru, zvlákňovací elektroda pro tento způsob, a zařízení pro výrobu polymerních nanovláken osazené alespoň jednou takovou zvlákňovací elektrodou**

(22) 07.09.2017

(74) Ing. Dobroslav Musil, patentová kancelář, Ing. Dobroslav Musil, Zábrdovická 801/11, Brno, Zábrdovice, 61500

(51) **E01C 3/06** (2006.01)

E01C 13/02 (2006.01)

E01C 9/00 (2006.01)

E01F 5/00 (2006.01)

E02B 11/00 (2006.01)

E02D 31/02 (2006.01)

B32B 3/12 (2006.01)

(11) 307746

(40) 10.04.2019

(21) **2017-725**

(73) ČEGAN HOLDING, a.s., Šlapanice, CZ

(72) Čegan Slavoj Ing., Šlapanice, CZ

(54) **Konstrukční úprava drenážního elementu**

(22) 10.11.2017

(74) INPARTNERS GROUP, Ing. Dušan Kendereški, Koliště 1965/13a, Brno, Černá Pole, 60200

(51) **E04D 13/064** (2006.01)

E04D 13/04 (2006.01)

(11) 307749

(40) 10.04.2019

(21) **2017-858**

(73) BILBO Invest s.r.o., Kladno, Dubí, CZ

(72) Truneček Tomáš Ing., Kladno, Dubí, CZ

(54) **Zaatickový a mezistřešní žlab**

(22) 29.12.2017

(74) MACHU IP | patentová kancelář, Mgr. Matěj Machů Ph.D., Václavské náměstí 804/58, Praha 1, Nové Město, 11000

(51) **G01H 1/00** (2006.01)

G01N 29/28 (2006.01)

A01G 7/00 (2006.01)

(11) 307744

(40) 10.04.2019

(21) **2017-511**

(73) Mendelova univerzita v Brně, Brno, Černá Pole, CZ

(72) Dostál Petr Ing., Ph.D., Brno, Štýřice, CZ

Trojan Václav MVDr. Ing., Ph.D., Brno, Židenice, CZ

(54) **Vlnovod pro přenos akustického vlnění mezi rostlinou a senzorem akustického vlnění**

(22) 01.09.2017

(51) **G06F 17/40** (2006.01)

G06Q 50/08 (2012.01)

H04L 9/00 (2006.01)

(11) 307738

(40) 08.02.2017

(21) **2015-514**

(73) R.O.G. s.r.o., Praha 5, CZ

(72) Příkryl Marek Ing., Ph.D., Praha 5 - Velká Chuchle, CZ

Obr Vítězslav Ing., Ph.D., Třebíč, CZ

(54) **Metoda manipulace s daty získaných 3D skenováním prostorových objektů**
(22) 20.07.2015

(74) Kania, Sedlák, Smola, Ing. Tomáš Benda, Mendlovo nám. 1a, Brno, 60300

Seznam majitelů udělených patentů

(73)	(11)	(51)	(73)	(11)	(51)
ASIO, spol. s r.o., Jiříkovice, CZ	307737	C 02 F 1/70	OLD and RICH spol. s r.o., Praha 5, CZ	307742	A 61 M 5/20
B&Bartoni spol. s r.o., Doubravička, CZ	307748	B 23 K 10/00	Reckitt Benckiser Healthcare (UK) Limited, Slough, Berkshire, GB	307736	A 61 K 9/16
BILBO Invest s.r.o., Kladno, Dubí, CZ	307749	E 04 D 13/064	R.O.G. s.r.o., Praha 5, CZ	307738	G 06 F 17/40
ČEGAN HOLDING, a.s., Šlapanice, CZ	307746	E 01 C 3/06	Technická univerzita v Liberci, Liberec, Liberec I-Staré Město, CZ	307745	D 04 H 1/728
České vysoké učení technické v Praze, Praha 6, Dejvice, CZ	307739	A 61 F 2/36	Univerzita Palackého v Olomouci, Olomouc, CZ	307737	C 02 F 1/70
ERC-TECH a.s., Praha 1, Nové Město, CZ	307741	C 04 B 18/16	Vysoká škola chemicko-technologická v Praze, Praha 6, Dejvice, CZ	307747	C 22 C 19/03
JBPV s.r.o., Protivanov, CZ	307751	C 08 J 11/10	Hanuliak Alojz Ing., Brno - Trnitá, CZ	307740	B 60 R 19/20
MB PHARMA s.r.o., Praha 2, Vinohrady, CZ	307743	C 07 K 14/195	Havlík Martin, Citonice, CZ	307740	B 60 R 19/20
Mendelova univerzita v Brně, Brno, Černá Pole, CZ	307744	G 01 H 1/00	Kubera Pavel, Nová Ves u Chotěboře, CZ	307740	B 60 R 19/20
Národní Centrum Tkání a Buněk a.s., Brno, Starý Lískovec, CZ	307750	A 61 K 35/35	Mátl Roman Ing., Brno, Královo Pole, CZ	307740	B 60 R 19/20

(97) EP 3401972 (47) 27.03.2019 (97) EP 3404403 (47) 27.03.2019 (97) EP 3411257 (47) 27.03.2019 (97) EP 3421455 (47) 27.03.2019

Zveřejněné překlady evropských patentových spisů

U následujících udělených evropských patentů s účinky pro Českou republiku byl majitelem předložen překlad patentového spisu do českého jazyka (§ 35c odst. 2 až 4 zákona č. 527/1990 Sb., v platném znění). Údaje jsou řazeny vzestupně podle čísel evropských patentů.

(97) EP 1647534		BERNARD, François-Xavier, F-94000 Créteil, FR
(47) 19.12.2018		LEROUX, Frédéric, F-94000 Créteil, FR
(97) 19.04.2006		(54) Řídicí a výkonový modul pro točivý elektrický stroj
(51) C03B 33/033	(2006.01)	(32) 0409212
C03B 33/04	(2006.01)	(31) 31.08.2004
C03B 33/03	(2006.01)	(33) FR
(96) 15.10.2004		(86) PCT/FR2005/002178
(96) 04405645.5		(87) WO 2006/027481
(73) Bystronic Maschinen AG, 4922 Bützberg, CH		(74) Traplová Hakr Kubát, advokátní a patentová kancelář, Ing. Eduard Hakr
(72) Schenk, Mark, 4600 Olten, CH		patentový zástupce, Přístavní 24, Praha 7, 17000
(54) Zařízení a způsob na lámání skla		
(74) Všeťečka Zelený Švorčík Kalenský a partneři, advokátní a patentová kancelář, JUDr. Michal Havlík, Hálkova 1406/2, Praha 2, Nové Město, 12000		
<hr/>		
(97) EP 1707295		(97) EP 1850892
(47) 09.01.2019		(47) 09.01.2019
(97) 04.10.2006		(97) 27.07.2006
(51) B23K 9/167	(2006.01)	(51) A61M 5/30
B23K 35/38	(2006.01)	A61M 5/20
(96) 22.03.2006		A61M 5/28
(96) 06111528.3		A61M 5/178
(73) Messer Group GmbH, 65812 Bad Soden, DE		A61M 5/32
(72) Hildebrandt, Bernd, 47918 Tönisvorst, DE		A61M 5/46
Wankum, Achim, 47809 Krefeld, DE		A61M 5/48
(54) Ochranný plyn pro WIG-svařování		(96) 24.01.2006
(32) 102005014615		(96) 06719329.2
(31) 31.03.2005		(73) Antares Pharma, Inc., Minneapolis, MN 55441, US
(33) DE		(72) LESCH, JR., Paul, R., Lino Lakes, Minnesota 55014, US
(74) Traplová Hakr Kubát, advokátní a patentová kancelář, ing. Eduard Hakr patentový zástupce, Přístavní 24, Praha 7, 17000		(54) Injekční stříkačka s přednaplněnou ampulí s jehlou
<hr/>		
(97) EP 1772194		(32) 645590 P, 709116 P
(47) 09.01.2019		(31) 24.01.2005, 18.08.2005
(97) 11.04.2007		(33) US, US
(51) B05B 5/16	(2006.01)	(86) PCT/US2006/002429
B05B 12/08	(2006.01)	(87) WO 2006/079064
B05B 12/14	(2006.01)	(74) Kania, Sedlák, Smola, s.r.o., Mendlovo náměstí 907/1a, Brno, Staré Brno, 60300
(96) 06.10.2006		
(96) 06021045.7		
(73) Dürr Systems AG, 74321 Bietigheim-Bissingen, DE		
(72) Melcher, Rainer, 71720 Oberstenfeld, DE		
Semih, Erlik, 24149 Kiel, DE		
Herre, Frank, 71739 Oberriexingen, DE		
Michelfelder, Manfred, 71711 Steinheim, DE		
Baumann, Michael, 74223 Flein, DE		
Martin, Herbert, 71384 Weinstadt, DE		
Seiz, Bernhard, 74348 Lauffen a.N., DE		
(54) Zařízení pro přívod nanášených prostředků a příslušný provozní proces		
(32) 102005048223, 102005060959		
(31) 07.10.2005, 20.12.2005		
(33) DE, DE		
(74) Čermák a spol., JUDr. Karel Čermák jr. Ph.D., LL.M., Elišky Peškové 735/15, Praha 5, 15000		
<hr/>		
(97) EP 1790071		(97) EP 1888476
(47) 30.01.2019		(47) 12.12.2018
(97) 16.03.2006		(97) 23.11.2006
(51) H02P 9/10	(2006.01)	(51) C03C 17/36
H02H 7/06	(2006.01)	
H02P 7/00	(2016.01)	
(96) 31.08.2005		
(96) 05800599.2		
(73) VALEO EQUIPEMENTS ELECTRIQUES MOTEUR, 94017 Créteil Cedex, FR		
(72) CHEMIN, Michaël, F-51700 Festigny, FR		
<hr/>		
(54) Antisolární sestava		
(32) 05103917		
(31) 11.05.2005		
(33) EP		
(86) PCT/EP2006/062204		
(87) WO 2006/122900		
(74) Traplová Hakr Kubát, advokátní a patentová kancelář, Ing. Eduard Hakr patentový zástupce, Přístavní 24, Praha 7, 17000		
<hr/>		
(97) EP 1889899		(97) EP 1888476
(47) 02.01.2019		(47) 12.12.2018
(97) 20.02.2008		(97) 23.11.2006
(51) C11C 3/04	(2006.01)	(51) C03C 17/36
C10L 1/02	(2006.01)	
C07C 67/03	(2006.01)	
(96) 15.08.2007		
(96) 07016033.8		
(73) REG Seneca, LLC, Ames, IA 50010, US		
(72) Jackam, John P., 59701 Butte, MT, US		
Pierce, Joel M., 59701 Butte, MT, US		
Jones, Jeffrey D., 59701 Butte, MT, US		
Talley, Richard H., 59701 Butte, MT, US		
(54) Výroba bionafty a glycerolu ze vstupních surovin s vysokým obsahem volných mastných kyselin		
(32) 504828		

(31) 15.08.2006		(97) EP 2043215	
(33) US		(47) 02.01.2019	
(74) Čermák a spol., JUDr. Karel Čermák jr. Ph.D., LL.M., Elišky Peškové 735/15, Praha 5, 15000		(97) 01.04.2009	
		(51) H02G 3/32	(2006.01)
		(96) 03.09.2008	
(97) EP 1940599		(96) 08015498.2	
(47) 05.12.2018		(73) Tehalit GmbH, 67716 Heltersberg, DE	
(97) 03.05.2007		(72) Schwarz, Jürgen, 67705 Trippstadt, DE	
(51) B29B 9/06	(2006.01)	(54) Vodící kanál vedení s montážním zařízením	
B29B 9/12	(2006.01)	(32) 202007013520 U	
(96) 18.10.2006		(31) 27.09.2007	
(96) 06806378.3		(33) DE	
(73) versalis S.p.A., 20097 San Donato Milanese (MI), IT		(74) Čermák a spol., JUDr. Karel Čermák jr. Ph.D., LL.M., Elišky Peškové 735/15, Praha 5, 15000	
(72) CASALINI, Alessandro, I-46100 Mantova, IT			
SAIU, Maurizio, I-46100 Mantova, IT		(97) EP 2084586	
PASQUALI, Francesco, I-37100 Verona, IT		(47) 26.12.2018	
FERRI, Dino, I-37067 Valeggio Sul Mincio-Verona, IT		(97) 02.05.2008	
(54) Způsob řezání termoplastických polymerů za vodokružní štěrbinou		(51) G05B 11/42	(2006.01)
(32) MI20052054		H02P 29/50	(2016.01)
(31) 27.10.2005		H02M 1/12	(2006.01)
(33) IT		H02P 21/22	(2016.01)
(86) PCT/EP2006/010065		(96) 22.10.2007	
(87) WO 2007/048536		(96) 07844485.8	
(74) Všetěčka Zelený Švorčík Kalenský a partneři, advokátní a patentová kancelář, JUDr. Michal Havlík, Hálkova 1406/2, Praha 2, Nové Město, 12000		(73) Unico, Inc., Franksville, WI 53126-0505, US	
		(72) GARLOW, Mark E., Kenosha, Wisconsin 53144, US	
(97) EP 2032836		HAMMEL, William S., Franksville, Wisconsin 53126, US	
(47) 16.01.2019		SEIDL, David R., Racine, Wisconsin 53402, US	
(97) 27.12.2007		(54) Regulátor harmonických poruch	
(51) F02N 15/02	(2006.01)	(32) 552333	
F16D 41/07	(2006.01)	(31) 24.10.2006	
(96) 19.06.2007		(33) US	
(96) 07789663.7		(86) PCT/US2007/082045	
(73) TOYOTA JIDOSHA KABUSHIKI KAISHA, Toyota-shi, Aichi-ken, 471- 8571, JP		(87) WO 2008/051884	
(72) SUZUKI, Tomoaki, Toyota-shi Aichi-ken, 471-8571, JP		(74) Traplová Hakr Kubát, advokátní a patentová kancelář, Ing. Eduard Hakr patentový zástupce, Přístavní 24, Praha 7, 17000	
ASADA, Toshiaki, Toyota-shi Aichi-ken, 471-8571, JP			
ISHIKAWA, Makoto, Toyota-shi Aichi-ken, 471-8571, JP		(97) EP 2111544	
SHIBA, Toshimitsu, Toyota-shi Aichi-ken, 471-8571, JP		(47) 12.12.2018	
SAKAI, Kazuhito, Toyota-shi Aichi-ken, 471-8571, JP		(97) 04.09.2008	
(54) Ozubené kolo, mechanismus pro převod točivého momentu při startování spalovacího motoru, a způsob výroby tohoto ozubeného kola		(51) G01N 25/08	(2006.01)
(32) 2006173762		G01N 25/10	(2006.01)
(31) 23.06.2006		G01N 25/14	(2006.01)
(33) JP		G01N 33/28	(2006.01)
(86) PCT/IB2007/002408		(96) 08.02.2008	
(87) WO 2007/148228		(96) 08762049.8	
(74) Všetěčka Zelený Švorčík Kalenský a partneři, advokátní a patentová kancelář, JUDr. Michal Havlík, Hálkova 1406/2, Praha 2, Nové Město, 12000		(73) Instrumentation Scientifique de Laboratoire ISL, 14790 Verson, FR	
		(72) URVANTSAU, Viachaslau, F-14120 Mondeville, FR	
(97) EP 2041228		CLERIS, Hervé, F-14220 Cury sur Orne, FR	
(47) 26.12.2018		(54) Způsob automatické destilace kapalných vzorků za atmosférického tlaku ve standardizovaném destilačním přístroji	
(97) 02.05.2008		(32) 0753218	
(51) C09D 1/00	(2006.01)	(31) 13.02.2007	
C23C 28/04	(2006.01)	(33) FR	
C23C 18/12	(2006.01)	(86) PCT/FR2008/050192	
C23C 26/00	(2006.01)	(87) WO 2008/104685	
(96) 23.10.2007		(74) Traplová Hakr Kubát, advokátní a patentová kancelář, ing. Eduard Hakr patentový zástupce, Přístavní 24, Praha 7, 17000	
(96) 07821731.2			
(73) EPG (Engineered nanoProducts Germany) AG, 64347 Griesheim, DE		(97) EP 2149710	
(72) AKARSU, Murat, Tucson, AZ 85750, US		(47) 16.01.2019	
ARPAC, Ertugrul, 07058 Antalya, TR		(97) 03.02.2010	
SCHMIDT, Helmut, 66130 Saarbrücken-Güdingen, DE		(51) F04D 19/04	(2006.01)
(54) Povlak odolný vůči zásadám na povrchu neželezných kovů		F04D 29/60	(2006.01)
(32) 102006050102		F04D 27/02	(2006.01)
(31) 24.10.2006		(96) 03.07.2009	
(33) DE		(96) 09008725.5	
(86) PCT/EP2007/061368		(73) PFEIFFER VACUUM GMBH, 35614 Asslar, DE	
(87) WO 2008/049846		(72) Watz, Robert, 35781 Weilburg, DE	
(74) Macek and Partners, Mgr. Jiří Macek, Sázavská 751/16, Praha 2, Vinohrady, 12000		(54) Uspořádání vakuového čerpadla	
		(32) 102008035972	
		(31) 31.07.2008	
		(33) DE	

(74) Všeťečka Zelený Švorčík Kalenský a partneři, advokátní a patentová kancelář, JUDr. Michal Havlík, Hálkova 1406/2, Praha 2, Nové Město, 12000

(97) **EP 2150125**

(47) 10.10.2018

(97) 30.10.2008

(51) **A23L 21/00** (2016.01)

A23P 20/10 (2016.01)

A23P 20/15 (2016.01)

(96) 23.04.2008

(96) 08733251.6

(73) Agrana Beteiligungs- Aktiengesellschaft, 1020 Wien, AT

(72) EGGENREICH, Karin, A-8160 Weiz, AT

HARIOT, Frederic, F-75010 Paris, FR

ULREICH, Martin, A-7423 Pinkafeld, AT

(54) **Potravinářská ingredience malých rozměrů**

(32) 6302007

(31) 23.04.2007

(33) AT

(86) PCT/AT2008/000148

(87) WO 2008/128271

(74) Všeťečka Zelený Švorčík Kalenský a partneři, advokátní a patentová kancelář, JUDr. Michal Havlík, Hálkova 1406/2, Praha 2, Nové Město, 12000

(97) **EP 2214946**

(47) 19.12.2018

(97) 07.05.2009

(51) **B61C 9/50** (2006.01)

B61F 3/04 (2006.01)

(96) 29.09.2008

(96) 08844204.1

(73) Siemens AG Österreich, 1210 Wien, AT

(72) BRANDSTETTER, Jochen, A-8010 Graz, AT

LÖFFLER, Gerd, A-8081 Empersdorf, AT

RACKL, Hugo, A-8046 Stattegg, AT

REITMAYR, Herbert, A-4810 Gmunden, AT

WEIDENFELDER, Thomas, A-8111 Judendorf-Strassengel, AT

(54) **Pohon s převodovkou uspořádanou k jízdě na nápravě pro vysoké rychlosti**

(32) 17692007

(31) 31.10.2007

(33) AT

(86) PCT/EP2008/062997

(87) WO 2009/056415

(74) Čermák a spol., JUDr. Karel Čermák jr. Ph.D., LL.M., Elišky Peškové 735/15, Praha 5, 15000

(97) **EP 2252159**

(47) 26.12.2018

(97) 17.09.2009

(51) **A23C 19/076** (2006.01)

A23C 19/082 (2006.01)

A23C 19/097 (2006.01)

A23C 19/02 (2006.01)

(96) 24.02.2009

(96) 09718844.5

(73) Fromageries Bel, 92150 Suresnes, FR

(72) FURLING, Olivier, F-72300 Sable sur Sarthe, FR

(54) **Způsob výroby termizovaného čerstvého sýra a získaný sýr**

(32) 0851283

(31) 28.02.2008

(33) FR

(86) PCT/FR2009/050292

(87) WO 2009/112753

(74) A. Holas & partner Patentová a známková kancelář, Ing. Mgr. Hana Holasová, Křížová 105/4, Brno, 60300

(97) **EP 2279431**

(47) 20.02.2019

(97) 26.11.2009

(51) **G01S 15/93** (2006.01)

G01S 7/523 (2006.01)

(96) 07.05.2009

(96) 09749549.3

(73) Valeo Schalter und Sensoren GmbH, 74321 Bietigheim-Bissingen, DE

(72) GOTZIG, Heinrich, 74081 Heilbronn, DE

LILL, Anton, 74348 Lauffen am Neckar, DE

BAUER, Jürgen, 71732 Tamm, DE

(54) **Uspořádání pro ovládání ultrazvukových senzorů**

(32) 102008024963

(31) 23.05.2008

(33) DE

(86) PCT/EP2009/003252

(87) WO 2009/141059

(74) Traplová Hakr Kubát, advokátní a patentová kancelář, ing. Eduard Hakr patentový zástupce, Přístavní 24, Praha 7, 17000

(97) **EP 2280796**

(47) 27.02.2019

(97) 22.10.2009

(51) **B23C 5/02** (2006.01)

B23C 5/20 (2006.01)

(96) 14.04.2008

(96) 08741340.7

(73) TaeguTec Ltd., Gachang-myeon Dalseong-gun, Daegu 711-860, KR

(72) CHOI, Chang Hee, Dalsung-gun Daegu 711-860, KR

PARK, Chang Gyu, Dalsung-gun Daegu 711-860, KR

JUNG, Kang Sool, Dalsung-gun Daegu 711-860, KR

(54) **Vyměnitelná řezná vložka**

(86) PCT/KR2008/002095

(87) WO 2009/128568

(74) Čermák a spol., JUDr. Karel Čermák jr. Ph.D., LL.M., Elišky Peškové 735/15, Praha 5, 15000

(97) **EP 2297496**

(47) 26.12.2018

(97) 10.12.2009

(51) **F16K 17/16** (2006.01)

B23C 3/34 (2006.01)

(96) 07.05.2009

(96) 09758923.8

(73) Fike Corporation, Blue Springs, MO 64015, US

(72) SHAW, Bon, F., Blue Springs MO 64015, US

STILWELL, Bradford, T., Blue Springs MO 64015, US

KREBILL, Michael, D., Lee's Summit MO 64063, US

(54) **Průtržná membrána s obrobenu linií otevření**

(32) 133266

(31) 04.06.2008

(33) US

(86) PCT/US2009/043144

(87) WO 2009/148760

(74) Rott, Růžička & Guttmann a spol., Vinohradská 938/37, Praha 2, Vinohrady, 12000

(97) **EP 2331946**

(47) 26.12.2018

(97) 04.03.2010

(51) **G01N 23/225** (2018.01)

H01J 37/08 (2006.01)

H01J 27/26 (2006.01)

H01J 37/05 (2006.01)

H01J 37/26 (2006.01)

H01J 37/28 (2006.01)

(96) 27.08.2009

(96) 09791973.2

(73) Carl Zeiss Microscopy, LLC, Thornwood, NY 10594, US

(72) RAHMAN, FHM-Faridur, Nort Andover, Massachusetts 01845, US

FARKAS, Louis, S., III, Durham New Hampshire 03824, US

NOTTE, John, A., IV, Gloucester Massachusetts 01930, US

(54) **Stabilizace iontového paprsku**

(32) 93064 P

(31) 29.08.2008

(33) US

(86) PCT/US2009/055127

(87) WO 2010/025211

(74) Traplová Hakr Kubát, advokátní a patentová kancelář, ing. Eduard Hakr patentový zástupce, Přístavní 24, Praha 7, 17000

(97) **EP 2350178**

(47) 28.11.2018

(97) 27.05.2010
(51) **C08J 9/00** (2006.01)
(96) 24.11.2009
(96) 09775134.1
(73) Soudal, 2300 Turnhout, BE
(72) DIRCKX, Veerle, B-3270 Scherpenheuvel, BE
GEBOES, Peter, B-2630 Aartselaar, BE
(54) **Způsob výroby kompozice vytvářející pěnu zpomalující hoření**
(32) 08169803
(31) 24.11.2008
(33) EP
(86) PCT/EP2009/065783
(87) WO 2010/058036
(74) Všeťečka Zelený Švorčík Kalenský a partneři, advokátní a patentová kancelář, JUDr. Michal Havlík, Hálkova 1406/2, Praha 2, Nové Město, 12000

(97) **EP 2392343**
(47) 21.11.2018
(97) 07.12.2011
(51) **A61K 33/00** (2006.01)
A61K 38/18 (2006.01)
A61K 38/40 (2006.01)
A61K 38/47 (2006.01)
A61K 39/395 (2006.01)
A61P 31/04 (2006.01)
A01N 59/00 (2006.01)
A01N 59/12 (2006.01)
(96) 03.07.2007
(96) 11177009.5
(73) Perraudin, Jean-Paul, 1180 Brussel, BE
(72) Perraudin, Jean-Paul, 1180 Brussel, BE
(54) **Antimikrobiální prostředky obsahující oxohalogenový a/nebo thiokyanatanový iont a jejich použití**
(32) 480676, PCT/EP2006/006452
(31) 03.07.2006, 03.07.2006
(33) US, EP
(74) ŽOVICOVÁ & ŽOVIC IP, s.r.o., Záhradnícka 36, Bratislava, 82108

(97) **EP 2416343**
(47) 02.01.2019
(97) 08.02.2012
(51) **H01J 37/28** (2006.01)
H01J 9/02 (2006.01)
H01J 37/08 (2006.01)
H01J 37/252 (2006.01)
H01J 37/305 (2006.01)
H01J 37/317 (2006.01)
B81B 1/00 (2006.01)
H01J 27/26 (2006.01)
B82Y 10/00 (2011.01)
H01J 37/20 (2006.01)
(96) 15.11.2006
(96) 11182566.7
(73) Carl Zeiss Microscopy, LLC, Thornwood, NY 10594, US
(72) Mantz, Ulrich, 89601 Schelklingen, DE
Steigerwald, Michael, 73463 Westhausen, DE
Ward, Billy W., Boyce, 71409, US
Notte, John A., Gloucester, 01930-5113, US
Farkas, Louis, Belmont, New Hampshire 03220, US
Percival, Randall, Raymond, 03077, US
Hill, Raymond, Rowley, 01969, US
(54) **Iontové zdroje, systémy a způsoby**
(32) 741956 P, 385215, 385136, 784390 P, 784388 P, 784331 P, 784500 P, 795806 P, 799203 P
(31) 02.12.2005, 20.03.2006, 20.03.2006, 20.03.2006, 20.03.2006, 20.03.2006, 20.03.2006, 28.04.2006, 09.05.2006
(33) US, US, US, US, US, US, US, US, US
(74) Traplová Hakr Kubát, advokátní a patentová kancelář, Ing. Eduard Hakr patentový zástupce, Přístavní 24, Praha 7, 17000

(97) **EP 2416646**
(47) 26.12.2018
(97) 14.10.2010
(51) **A01N 1/00** (2006.01)
A01N 31/02 (2006.01)

(96) 02.04.2010
(96) 10723188.8
(73) Arkema France, 92700 Colombes, FR
(72) COUTURIER, Jean-Luc, F-69006 Lyon, FR
DUBOIS, Jean-Luc, F-69390 Millery, FR
SIGOURE, Jean, F-42300 Mably, FR
(54) **Kompozice pro konzervaci lidského nebo zvířecího těla**
(32) 0952251
(31) 07.04.2009
(33) FR
(86) PCT/FR2010/050632
(87) WO 2010/116075
(74) Všeťečka Zelený Švorčík Kalenský a partneři, advokátní a patentová kancelář, JUDr. Michal Havlík, Hálkova 1406/2, Praha 2, Nové Město, 12000

(97) **EP 2429502**
(47) 26.12.2018
(97) 18.11.2010
(51) **A61K 9/26** (2006.01)
A61K 31/616 (2006.01)
(96) 10.05.2010
(96) 10775187.7
(73) Bayer Healthcare LLC, Whippany, NJ 07981, US
(72) FIRST, Eric, R., Morristown, NJ 07960, US
PATEL, Ashish, B., West Orange, NJ 07960, US
SCHMITZ, Guido, Sparta, NJ 07871, US
PETAWAY-HICKSON, Stephanie, Morris Plains, NJ 07950, US
TONG, Hung-Huar, Basking Ridge, NJ 07920, US
(54) **Způsob a kompozice pro zlepšení absorpce aspirinu**
(32) 387977
(31) 11.05.2009
(33) US
(86) PCT/US2010/001375
(87) WO 2010/132095
(74) Traplová Hakr Kubát, advokátní a patentová kancelář, ing. Eduard Hakr patentový zástupce, Přístavní 24, Praha 7, 17000

(97) **EP 2437799**
(47) 16.01.2019
(97) 09.12.2010
(51) **A61L 27/36** (2006.01)
A61L 27/38 (2006.01)
C12N 5/077 (2010.01)
C12N 5/0775 (2010.01)
(96) 04.06.2010
(96) 10724772.8
(73) Université Catholique de Louvain, 1348 Louvain-la-Neuve, BE
Cliniques Universitaires Saint-Luc, 1200 Bruxelles, BE
(72) DUFRANE, Denis, 1380 Lasne, BE
DELLOYE, Christian, B-1970 Wezembeek-Oppem, BE
(54) **Vícerozměrný biomateriál a metoda jeho výroby**
(32) 09161976
(31) 04.06.2009
(33) EP
(86) PCT/EP2010/057847
(87) WO 2010/139792
(74) ŽOVICOVÁ & ŽOVIC IP, s.r.o., Záhradnícka 36, Bratislava, 82108

(97) **EP 2479082**
(47) 02.01.2019
(97) 25.07.2012
(51) **B62B 3/00** (2006.01)
E05B 63/22 (2006.01)
E05B 65/10 (2006.01)
E05C 9/04 (2006.01)
E05C 19/02 (2006.01)
(96) 13.01.2012
(96) 12151143.0
(73) BLANCO Professional GmbH + Co KG, 75038 Oberderdingen, DE
(72) Hipp, Wolfram, 75245 Neulingen, DE
Heidelberger, Helmut, 75015 Bretten, DE
Bittner, Miroslav, 73951 Dobrá, CZ
(54) **Dopravní vozík s uzavíracím zařízením**
(32) 102011002998
(31) 21.01.2011

(33) DE		F04D 29/38	(2006.01)
(74) Čermák a spol., JUDr. Karel Čermák jr. Ph.D., LL.M., Elišky Peškové 735/15, Praha 5, 15000		F04D 29/58	(2006.01)
		F04D 29/66	(2006.01)
		B60H 1/00	(2006.01)
		F28C 1/00	(2006.01)
		F28B 1/06	(2006.01)
(97) EP 2492423		(96) 05.04.2011	
(47) 26.12.2018		(96) 11716675.1	
(97) 29.08.2012		(73) Moore Fans LLC, Marceline, MO 64658-1602, US	
(51) E05B 77/36 (2014.01)		(72) MOORE, John, D., Marceline, MO 64658, US	
E05B 85/26 (2014.01)		(54) Komerční vzduchem chlazené přístroje zahrnující axiální průtokové ventilátory obsahující super nízkohlučné lopatky ventilátoru	
E05B 15/04 (2006.01)		(32) 321127 P	
(96) 28.02.2012		(31) 05.04.2010	
(96) 12001330.5		(33) US	
(73) Brose Schliesssysteme GmbH & Co. KG, 42369 Wuppertal, DE		(86) PCT/US2011/000618	
(72) Kothe, Markus, 42553 Velbert, DE		(87) WO 2011/126568	
El-Hamoumi, Abdelali, 42369 Wuppertal, DE		(74) Konečná & Zacha, s.r.o., advokátní kancelář, Mgr. Tomáš Zacha, advokát, Lazarská 1718/3, Praha 1, Nové Město, 11000	
Schmidt, Tatjana, 51373 Leverkusen, DE			
Reinert, Jörg, 42899 Remscheid, DE			
(54) Blokovací mechanismus s otevírací tendencí			
(32) 102011012651			
(31) 28.02.2011			
(33) DE		(97) EP 2563732	
(74) Traplová Hakr Kubát, advokátní a patentová kancelář, ing. Eduard Hakr patentový zástupce, Přístavní 24, Praha 7, 17000		(47) 19.12.2018	
		(97) 03.11.2011	
		(51) C03C 4/02 (2006.01)	
		C03C 14/00 (2006.01)	
		C03C 1/10 (2006.01)	
		C03C 3/095 (2006.01)	
		C03C 3/118 (2006.01)	
(97) EP 2494152		(96) 27.04.2011	
(47) 20.02.2019		(96) 11722279.4	
(97) 05.05.2011		(73) D. Swarovski KG, 6112 Wattens, AT	
(51) F01D 5/06 (2006.01)		(72) PROWATKE, Stefan, A-6112 Wattens, AT	
F16D 1/076 (2006.01)		MAIER, Johannes, A-6020 Innsbruck, AT	
F04D 29/044 (2006.01)		(54) Červeně zbarvené sklo a způsob jeho výroby	
F01D 5/02 (2006.01)		(32) 6962010	
F01D 11/00 (2006.01)		(31) 28.04.2010	
(96) 13.10.2010		(33) AT	
(96) 10785110.7		(86) PCT/AT2011/000207	
(73) Safran Helicopter Engines, 64510 Bordes, FR		(87) WO 2011/133994	
(72) LE BRUSQ, Pascal, Pierre, F-64320 Idron, FR		(74) Rott, Růžička & Guttmann a spol., Vinohradská 938/37, Praha 2, Vinohrady, 12000	
OUSTY, Jean-Philippe, F-64420 Soumoulou, FR			
SCULLER, Lionel, F-64140 Billere, FR			
(54) Spojka a související rotorová řada turbínového stroje			
(32) 0957653			
(31) 30.10.2009			
(33) FR			
(86) PCT/FR2010/052170			
(87) WO 2011/051592			
(74) Všetečka Zelený Švorčík Kalenský a partneři, advokátní a patentová kancelář, JUDr. Michal Havlík, Hálkova 1406/2, Praha 2, Nové Město, 12000			
(97) EP 2551361		(97) EP 2610050	
(47) 27.02.2019		(47) 26.12.2018	
(97) 29.09.2011		(97) 03.07.2013	
(51) C21D 9/08 (2006.01)		(51) B31D 5/00 (2017.01)	
C21D 1/34 (2006.01)		B65D 81/03 (2006.01)	
C21D 9/00 (2006.01)		B65D 81/05 (2006.01)	
F27D 11/02 (2006.01)		B65D 30/24 (2006.01)	
F27D 19/00 (2006.01)		(96) 23.07.2012	
(96) 23.03.2011		(96) 12177446.7	
(96) 11759011.7		(73) Air- Bag Packing Co., Ltd., New Taipei City, TW	
(73) Nippon Steel & Sumitomo Metal Corporation, Tokyo 100-8071, JP		Liao, Chieh-Hua, New Taipei City, TW	
(72) KUBOTA, Kazuto, Osaka-shi Osaka 541-0041, JP		(72) Liao, Chieh-Hua, New Taipei City, TW	
OKADA, Seiji, Osaka-shi Osaka 541-0041, JP		(54) Výplňový vzuchový vak s předem stanoveným otvorem v oblasti otáčení vzduchového válce a způsob jeho výroby	
TATSUOKA, Mikio, Osaka-shi Osaka 541-0041, JP		(32) 100150083	
(54) Způsob tepelného ošetření výrobku o větší délce, způsob výroby výrobku o větší délce a pec pro tepelné ošetření použitá pro uvedení způsob		(31) 31.12.2011	
(32) 2010069981		(33) TW	
(31) 25.03.2010		(74) Rott, Růžička & Guttmann a spol., Vinohradská 938/37, Praha 2, Vinohrady, 12000	
(33) JP			
(86) PCT/JP2011/001684			
(87) WO 2011/118201			
(74) PATENTSERVIS Praha a.s., Na Podkovce 281/10, Praha 4, Podolí, 14700			
(97) EP 2556259		(97) EP 2619117	
(47) 02.01.2019		(47) 20.02.2019	
(97) 13.10.2011		(97) 29.03.2012	
(51) F04D 29/02 (2006.01)		(51) B65H 29/04 (2006.01)	
		B65G 23/44 (2006.01)	
		(96) 08.09.2011	
		(96) 11757173.7	
		(73) BOBST MEX SA, 1031 Mex, CH	
		(72) CUENNET, Ludovic, CH-1870 Montey, CH	
		MORELLI, Sandro, CH-1020 Renens, CH	
		REBEAUD, Jean-Claude, CH-1052 Le Mont-sur-Lausanne, CH	
		(54) Stroj pro zpracovávání plochých prvků zahrnující napínač řetězových sad	
		(32) 10010183	

(31) 22.09.2010		(51) B62J 1/00	(2006.01)
(33) EP		B62J 1/08	(2006.01)
(86) PCT/EP2011/004534		B62J 1/18	(2006.01)
(87) WO 2012/038035		(96) 07.02.2012	
(74) Všeťečka Zelený Švorčík Kalenský a partneři, advokátní a patentová kancelář, JUDr. Michal Havlík, Háľkova 1406/2, Praha 2, Nové Město, 12000		(96) 12705976.4	
		(73) SELLE SMP SAS DI MAURIZIO SCHIAVON, 35020 Casalserugo (PD), IT	
		(72) RIONDATO, Francesco, 36061 Bassano del Grappa (VI), IT	
(97) EP 2628474		(54) Cyklistické sedlo	
(47) 28.11.2018		(32) V120110024	
(97) 21.08.2013		(31) 11.02.2011	
(51) A61J 1/10	(2006.01)	(33) IT	
A61M 5/00	(2006.01)	(86) PCT/EP2012/000552	
B65D 83/16	(2006.01)	(87) WO 2012/107215	
A61J 1/14	(2006.01)	(74) Všeťečka Zelený Švorčík Kalenský a partneři, advokátní a patentová kancelář, JUDr. Michal Havlík, Háľkova 1406/2, Praha 2, Nové Město, 12000	
(96) 24.10.2012			
(96) 12007290.5			
(73) optiferm GmbH, 87466 Oy-Mittelberg, DE			
(72) Wilhelm, Fleischer, 91732 Merkendorf, DE			
Weichhard, Edgar, 87466 Oy-Mittelberg (Oberzollhaus), DE			
(54) Vak pro uložení a odběr tekuté přísady za aseptických podmínek			
(32) 102011117268		(97) EP 2676679	
(31) 28.10.2011		(47) 02.01.2019	
(33) DE		(97) 25.12.2013	
(74) ŽOVICOVÁ & ŽOVIC IP, s.r.o., Záhradnícka 36, Bratislava, 82108		(51) A61K 39/39	(2006.01)
		A61K 39/09	(2006.01)
		A61K 39/095	(2006.01)
		A61K 47/26	(2006.01)
		A61K 47/64	(2017.01)
		A61K 47/12	(2006.01)
		A61K 39/385	(2006.01)
		A61K 39/00	(2006.01)
(97) EP 2631327		(96) 19.04.2007	
(47) 19.12.2018		(96) 13185292.3	
(97) 28.08.2013		(73) Wyeth LLC, New York, NY 10017-5755, US	
(51) C23C 14/22	(2006.01)	(72) Khandke, Lakshmi, Nanuet, New York 10954, US	
C23C 4/12	(2016.01)	Han, Hanyoung, Fort Lee, New Jersey 07024, US	
C23C 14/08	(2006.01)	Seid, Robert Chancery Jr., Gaithersburg, Maryland 20878, US	
C23C 14/02	(2006.01)	Jin, Zhaowei, Cary, North Carolina 27513, US	
(96) 31.01.2013		Look, Jee Loon, Gaithersburg, Maryland 20878, US	
(96) 13153375.4		Malone, Ronald, Pearl River, New York 10965, US	
(73) Forschungszentrum Jülich GmbH, 52428 Jülich, DE		Yang, Xudong, Tappan, New York 10983, US	
Oerlikon Metco AG, Wohlen, 5610 Wohlen, CH		Chen, Ying, Apex, North Carolina 27502, US	
(72) Hospach, Andreas, 52428 Jülich, DE		(54) Lékové formy, které stabilizují a inhibují srážení imunogenmních prostředků	
Vassen, Robert Prof. Dr., 52134 Herzogenrath, DE		(32) 795261 P	
Mauer, Georg Dr., 47918 Tönisvorst, DE		(31) 26.04.2006	
Rauwald, Karl-Heinz, 52428 Jülich, DE		(33) US	
Stöver, Detlev Prof. Dr., 52382 Niederzier, DE		(74) Všeťečka Zelený Švorčík Kalenský a partneři, advokátní a patentová kancelář, JUDr. Pavel Zelený, Háľkova 1406/2, Praha 2, 12000	
von Niessen, Konstantin Dr., 5632 Buttwil, CH			
Gindrat, Malko Dr., 5610 Wohlen, CH			
(54) Způsob nanášení tepelné izolační vrstvy			
(32) 12156756			
(31) 23.02.2012			
(33) EP			
(74) JUDr. Petra Sauvage de Brantes, KOREJZOVA LEGAL v.o.s., Korunní 810/104, Praha 10, Vinohrady, 10100			
(97) EP 2650577		(97) EP 2689774	
(47) 26.12.2018		(47) 30.01.2019	
(97) 16.10.2013		(97) 27.09.2012	
(51) F16L 5/06	(2006.01)	(51) A61K 9/00	(2006.01)
H02G 3/06	(2006.01)	C08L 101/14	(2006.01)
F16B 37/08	(2006.01)	A61K 38/39	(2006.01)
H02G 3/08	(2006.01)	A61K 9/06	(2006.01)
H02G 3/22	(2006.01)	(96) 21.03.2011	
H02G 15/013	(2006.01)	(96) 11861767.9	
(96) 23.03.2013		(73) Broda Technologies Co., Ltd, Pudong Shanghai 201206, CN	
(96) 13001501.9		(72) LU, Shaoxiang, Shanghai 201206, CN	
(73) Pflitsch GmbH & Co. KG., 42499 Hückerwagen, DE		LU, Jeffrey, Plainsboro New Jersey 08536, US	
(72) Lechner, Martin, 51789 Lindlar, DE		(54) Reverzně termo-reverzibilní hydrogelové kompozice	
Schwinning, Ulrike, 42499 Hückerwagen, DE		(86) PCT/CN2011/000462	
(54) Zařizování pro zavedení dlouhých tvarových dílů přes stěny zařízení		(87) WO 2012/126140	
(32) 102012007460		(74) PatentEnter s.r.o., Koliště 1965/13a, Brno, Černá Pole, 60200	
(31) 13.04.2012			
(33) DE			
(74) Všeťečka Zelený Švorčík Kalenský a partneři, advokátní a patentová kancelář, JUDr. Otakar Švorčík, Háľkova 1406/2, Praha 2, Nové Město, 12000			
(97) EP 2673183		(97) EP 2690188	
(47) 19.12.2018		(47) 23.01.2019	
(97) 16.08.2012		(97) 27.09.2012	
		(51) C21D 6/00	(2006.01)
		C21D 7/02	(2006.01)
		C21D 7/10	(2006.01)
		C21D 9/08	(2006.01)
		C21D 8/10	(2006.01)
		B21B 19/06	(2006.01)
		B21D 3/02	(2006.01)
		B21B 19/04	(2006.01)

	<i>B21C 1/00</i>	(2006.01)	(51)	<i>A23K 40/20</i>	(2016.01)
	<i>C21D 9/14</i>	(2006.01)		<i>A23K 20/105</i>	(2016.01)
	<i>C22C 38/00</i>	(2006.01)		<i>A23K 20/158</i>	(2016.01)
	<i>C22C 38/02</i>	(2006.01)		<i>A23K 20/10</i>	(2016.01)
	<i>C22C 38/04</i>	(2006.01)		<i>A23K 50/75</i>	(2016.01)
	<i>C22C 38/42</i>	(2006.01)		<i>A23K 40/25</i>	(2016.01)
	<i>C22C 38/44</i>	(2006.01)	(96)	17.06.2012	
	<i>F16L 9/02</i>	(2006.01)	(96)	12805299.0	
(96)	19.03.2012		(73)	Anitox Corporation, Lawrenceville, GA 30043, US	
(96)	12759950.4		(72)	PIMENTEL, Julio, Buford, GA 30519, US	
(73)	Nippon Steel & Sumitomo Metal Corporation, Tokyo 100-8071, JP			RICHARDSON, Kurt, Maysville, GA 30558, US	
(72)	SAWAWATARI, Naoki, Tokyo 100-8071, JP			WILSON, Don, Milton, FL 32583, US	
	KURODA, Kouichi, Tokyo 100-8071, JP		(54)	Přípravek pro kondicionování krmiva pro zvířata za studeného počasí	
	SUWABE, Hitoshi, Tokyo 100-8071, JP		(32)	201161501225 P	
	UEYAMA, Masaki, Tokyo 100-8071, JP		(31)	26.06.2011	
(54)	Trubka ze slitiny austenitického systému a způsob její výroby		(33)	US	
(32)	2011065895		(86)	PCT/US2012/042848	
(31)	24.03.2011		(87)	WO 2013/003080	
(33)	JP		(74)	Traplová Hakr Kubát, advokátní a patentová kancelář, ing. Eduard Hakr patentový zástupce, Přístavní 24, Praha 7, 17000	
(86)	PCT/JP2012/057041				
(87)	WO 2012/128258				
(74)	A. Holas & partner Patentová a známková kancelář, Ing. Mgr. Hana Holasová, Křížová 105/4, Brno, 60300		(97)	EP 2729006	
			(47)	26.12.2018	
			(97)	17.01.2013	
(97)	EP 2691585		(51)	<i>A01N 43/40</i>	(2006.01)
(47)	09.01.2019			<i>A01N 43/56</i>	(2006.01)
(97)	04.10.2012			<i>A01N 45/02</i>	(2006.01)
(51)	<i>E04C 3/04</i>	(2006.01)		<i>A01N 43/90</i>	(2006.01)
	<i>E04C 3/07</i>	(2006.01)		<i>A01N 47/16</i>	(2006.01)
	<i>E04B 2/74</i>	(2006.01)		<i>A01P 3/00</i>	(2006.01)
(96)	03.11.2011		(96)	15.06.2012	
(96)	11791029.9		(96)	12731752.7	
(73)	Etex Building Performance International SAS, 84000 Avignon, FR		(73)	Ishihara Sangyo Kaisha, Ltd., Osaka-shi, Osaka 550-0002, JP	
(72)	SOULHAT, Julien, F-84000 Avignon, FR		(72)	OGAWA, Munekazu, Kusatsu-shi Shiga 525-0025, JP	
	SHADDICK, Mark, Bristol BS13 7RH, GB			KAWAI, Yuzuka, Kusatsu-shi Shiga 525-0025, JP	
	WATKINS, Andrew, Bristol BS31 2PB, GB		(54)	Fungicidní kompozice a způsob regulace chorob rostlin	
	VIAL, Emmanuel, F-30900 Nimes, FR		(32)	2011151807	
	DEMANET, Cyrille, F-84000 Avignon, FR		(31)	08.07.2011	
	ARESE, Roger, F-84800 Isle sur la Sorgue, FR		(33)	JP	
(54)	Zlepšení týkající se konstrukce		(86)	PCT/JP2012/065925	
(32)	201105383		(87)	WO 2013/008604	
(31)	30.03.2011		(74)	Rott, Růžička & Guttman Patentové, známkové a advokátní kanceláře, Ing. Jana Fuchsová, patentový zástupce, Vinohradská 938/37, Praha 2, 12000	
(33)	GB				
(86)	PCT/GB2011/052138				
(87)	WO 2012/131284				
(74)	Čermák a spol., JUDr. Karel Čermák jr. Ph.D., LL.M., Elišky Peškové 735/15, Praha 5, 15000		(97)	EP 2729748	
			(47)	19.12.2018	
			(97)	10.01.2013	
(97)	EP 2714087		(51)	<i>F27B 3/04</i>	(2006.01)
(47)	31.10.2018			<i>F27B 3/18</i>	(2006.01)
(97)	06.12.2012			<i>F27D 27/00</i>	(2010.01)
(51)	<i>A61K 47/26</i>	(2006.01)		<i>C22B 7/00</i>	(2006.01)
	<i>A61K 38/48</i>	(2006.01)		<i>C22B 21/00</i>	(2006.01)
	<i>A61K 9/08</i>	(2006.01)	(96)	09.07.2012	
	<i>C12N 9/64</i>	(2006.01)	(96)	12737668.9	
(96)	04.06.2012		(73)	Pyrotek Inc., Solon, OH 44139, US	
(96)	12748588.6		(72)	HOWITT, Roger, Solon, OH 44139, US	
(73)	Baxalta GmbH, 6300 Zug, CH			GRAYSON, Jim, Solon, OH 44139, US	
	Baxalta Incorporated, Bannockburn, IL 60015, US			BOLTON, Mark, Solon, OH 44139, US	
(72)	HASSLACHER, Meinhard, A-1020 Wien, AT			BOSWORTH, Paul, Solon, OH 44139, US	
	CITKOWICZ, Andrzej, Fremont, CA 94536, US		(54)	Systém pro ponořování šrotu	
	WHITE, Catherine, Albany, CA 94706, US		(32)	201161505156 P, 201261625134 P	
	FRANKE, Ken, Davis, CA 95616, US		(31)	07.07.2011, 17.04.2012	
(54)	Formulace rekombinantního furinu		(33)	US, US	
(32)	201161492712 P		(86)	PCT/US2012/045919	
(31)	02.06.2011		(87)	WO 2013/006852	
(33)	US		(74)	Všetečka Zelený Švorčík Kalenský a partneři, advokátní a patentová kancelář, JUDr. Michal Havlík, Hálkova 1406/2, Praha 2, Nové Město, 12000	
(86)	PCT/US2012/040790				
(87)	WO 2012/167271				
(74)	Všetečka Zelený Švorčík Kalenský a partneři, advokátní a patentová kancelář, JUDr. Michal Havlík, Hálkova 1406/2, Praha 2, Nové Město, 12000		(97)	EP 2733311	
			(47)	02.01.2019	
			(97)	21.05.2014	
(97)	EP 2723189		(51)	<i>F01D 9/04</i>	(2006.01)
(47)	26.12.2018			<i>F01D 17/16</i>	(2006.01)
(97)	03.01.2013		(96)	15.11.2013	

(96) 13192993.7
(73) ABB Turbo Systems AG, 5400 Baden, CH
(72) Richner, Matthias, 5430 Wettingen, CH
Bättig, Josef, 5704 Egliswil, CH
(54) **Tryskový prsteneč**
(32) 12193018
(31) 16.11.2012
(33) EP
(74) Čermák a spol., JUDr. Karel Čermák jr. Ph.D., LL.M., Elišky Peškové
735/15, Praha 5, 15000

(97) **EP 2735338**
(47) 06.02.2019
(97) 28.05.2014
(51) **A61P 25/04** (2006.01)
A61K 31/137 (2006.01)
(96) 04.09.2009
(96) 14000597.6
(73) Grüenthal GmbH, 52078 Aachen, DE
(72) Schiene, Klaus, D-41363 Jüchen, DE
Bloms-Funke, Petra, D-52146 Würselen, DE
Christoph, Thomas, D-52080 Aachen, DE
(54) **Farmaceutická kombinace 3-(3-dimethylamino-1-ethyl-2-methyl-propyl)-fenolu a pregabalínu nebo gabapentínu**
(32) 08015625
(31) 05.09.2008
(33) EP
(74) PatentEnter s.r.o., Koliště 1965/13a, Brno, Černá Pole, 60200

(97) **EP 2755794**
(47) 07.11.2018
(97) 21.03.2013
(51) **B23K 26/00** (2014.01)
B23P 25/00 (2006.01)
C21D 5/00 (2006.01)
C21D 9/30 (2006.01)
F16C 3/06 (2006.01)
(96) 14.09.2012
(96) 12812820.4
(73) Hegenscheidt-MFD GmbH & Co. KG, 41812 Erkelenz, DE
(72) MALDANER, Jandrey, 52159 Roetgen, DE
HEIMANN, Alfred, 52078 Aachen, DE
(54) **Postup ke zlepšení kvality povrchů klikových hřídelí**
(32) 102011113801
(31) 16.09.2011
(33) DE
(86) PCT/DE2012/000915
(87) WO 2013/037353
(74) Traplová Hakr Kubát, advokátní a patentová kancelář, Ing. Jan Kubát
patentový zástupce, Přístavní 24, Praha 7, 17000

(97) **EP 2760848**
(47) 28.11.2018
(97) 16.05.2013
(51) **C07F 7/18** (2006.01)
C07D 305/14 (2006.01)
A61K 31/335 (2006.01)
(96) 21.09.2012
(96) 12783667.4
(73) Fresenius Kabi Oncology Limited, New Delhi 110 066, IN
(72) LAHIRI, Saswata, Gurgaon 122001 Haryana, IN
GUPTA, Nitin, Gurgaon 122001 Haryana, IN
AZIM, Abul, Gurgaon 122001 Haryana, IN
PANDA, Nilendu, Gurgaon 122001 Haryana, IN
MISHRA, Bhuwan Bhaskar, Gurgaon 122001 Haryana, IN
SANGHANI, Sunil, Gurgaon 122001 Haryana, IN
(54) **Způsob přípravy cabazitaxelu zahrnující C(7)-OH a C(13)-OH silylace nebo jen C(7)-OH silylace**
(32) 2794DE2011
(31) 26.09.2011
(33) IN
(86) PCT/IN2012/000630
(87) WO 2013/069027
(74) Traplová Hakr Kubát, advokátní a patentová kancelář, Ing. Eduard Hakr
patentový zástupce, Přístavní 24, Praha 7, 17000

(97) **EP 2763979**
(47) 26.12.2018
(97) 18.04.2013
(51) **C07D 401/10** (2006.01)
C07D 401/14 (2006.01)
C07D 405/14 (2006.01)
C07D 413/10 (2006.01)
C07D 413/14 (2006.01)
C07D 417/14 (2006.01)
C07D 498/08 (2006.01)
A61K 31/506 (2006.01)
A61K 31/444 (2006.01)
A61P 25/28 (2006.01)
(96) 03.10.2012
(96) 12781479.6
(73) Takeda Pharmaceutical Company Limited, Osaka-shi, Osaka 541-0045, JP
(72) KOIKE, Tatsuki, Fujisawa-shi Kanagawa 251-0012, JP
YOSHIKAWA, Masato, Fujisawa-shi Kanagawa 251-0012, JP
ANDO, Haruhi, Fujisawa-shi Kanagawa 251-0012, JP
FARNABY, William John, Cambridge CB4 0PA, GB

(54) **Sloučeniny 1-arylkarbonyl-4-oxypiperidinu užitečné pro léčení neurodegenerativních onemocnění**
(32) 2011222741
(31) 07.10.2011
(33) JP
(86) PCT/JP2012/076257
(87) WO 2013/054822
(74) RNDr. Naděžda Nowaková CSc., Donínská 2390, Praha 9, 19016

(97) **EP 2766102**
(47) 26.12.2018
(97) 18.04.2013
(51) **B62B 3/00** (2006.01)
(96) 11.10.2012
(96) 12781253.5
(73) Aurotec GmbH, 4844 Regau, AT
(72) RAUCH, Ernst, 4840 Vöcklabruck, AT
ZIKELI, Stefan, 4844 Regau, AT
(54) **Elektrický vozík**
(32) 5562011 U
(31) 11.10.2011
(33) AT
(86) PCT/AT2012/050148
(87) WO 2013/052977
(74) Ing. Marie Smrčková, patentový zástupce, Velflíkova 1431/10, Praha 6,
16000

(97) **EP 2769036**
(47) 13.02.2019
(97) 25.04.2013
(51) **E05B 17/08** (2006.01)
E05B 15/10 (2006.01)
E05B 85/20 (2014.01)
(96) 26.10.2012
(96) 12822992.9
(73) Kiekert Aktiengesellschaft, 42579 Heiligenhaus, DE
(72) RIEDEL, Christian, 45468 Mülheim, DE
(54) **Zámek motorového vozidla se samočinným zpětným mazáním**
(32) 102011084960
(31) 21.10.2011
(33) DE
(86) PCT/IB2012/002829
(87) WO 2013/057591
(74) Rott, Růžička & Guttmann Patentové, známkové a advokátní kanceláře,
Ing. Jiří Andera, patentový zástupce, Vinohradská 37/938, Praha 2, 12000

(97) **EP 2771214**
(47) 23.01.2019
(97) 02.05.2013
(51) **B60S 1/38** (2006.01)
(96) 26.10.2011
(96) 11775788.0
(73) Federal-Mogul S.A., 6790 Aubange, BE
(72) BOLAND, Xavier, B-6700 Arlon, BE
(54) **Stírací zařízení čelního skla**

- (86) PCT/EP2011/068732
(87) WO 2013/060364
(74) PATENTSERVIS Praha a.s., Na Podkovce 281/10, Praha 4, Podolí, 14700
-
- (97) **EP 2774992**
(47) 19.12.2018
(97) 10.09.2014
(51) **C12P 7/10** (2006.01)
C12P 19/14 (2006.01)
C12P 7/14 (2006.01)
(96) 06.02.2014
(96) 14305162.1
(73) IFP Energies nouvelles, 92500 Rueil-Malmaison, FR
(72) Aymard, Caroline, 69002 Lyon, FR
Bouillon, Pierre-Antoine, 69003 Lyon, FR
Fleurier, Stéphanie, 69007 Lyon, FR
Louret, Sylvain, 69003 Lyon, FR
Perotta, Larissa, 69007 Lyon, FR
Toth, Eszter, 69008 Lyon, FR
(54) **Způsob výroby alkoholů a/nebo rozpouštědel z lignocelulóзовé biomasy s promytím pevného zbytku získaného po hydrolyze**
(32) 1351992
(31) 06.03.2013
(33) FR
(74) Traplová Hakr Kubát, advokátní a patentová kancelář, ing. Eduard Hakr patentový zástupce, Přístavní 24, Praha 7, 17000
-
- (97) **EP 2778588**
(47) 12.12.2018
(97) 17.09.2014
(51) **F27B 9/02** (2006.01)
C04B 33/32 (2006.01)
F27B 9/24 (2006.01)
F27B 9/36 (2006.01)
(96) 03.03.2014
(96) 14000750.1
(73) Keller HCW GmbH, 49479 Ibbenbüren-Laggenbeck, DE
(72) Gausmann, Heiner, 49205 Hasbergen, DE
Heitman, Peter, 48612 Horstmar, DE
Hüsing, Rainer, 48480 Spelle, DE
(54) **Pec k vypalování keramických tvarovek**
(32) 102013004265
(31) 13.03.2013
(33) DE
(74) Všeťečka Zelený Švorčík Kalenský a partneři, advokátní a patentová kancelář, JUDr. Michal Havlík, Hálkova 1406/2, Praha 2, Nové Město, 12000
-
- (97) **EP 2782650**
(47) 24.10.2018
(97) 30.05.2013
(51) **A63H 19/24** (2006.01)
A63H 19/10 (2006.01)
H04N 7/18 (2006.01)
(96) 21.11.2012
(96) 12851646.5
(73) Bartlett, Richard, Houston, TX 77025, US
Bartlett, William, Houston, TX 77025, US
(72) Bartlett, Richard, Houston, TX 77025, US
(54) **Bezdrátový video systém pro modely lokomotivy**
(32) 201161563309 P
(31) 23.11.2011
(33) US
(86) PCT/US2012/066207
(87) WO 2013/078273
(74) PATENTSERVIS Praha a.s., Na Podkovce 281/10, Praha 4, Podolí, 14700
-
- (97) **EP 2788175**
(47) 23.01.2019
(97) 13.06.2013
(51) **B29C 70/34** (2006.01)
B60B 5/02 (2006.01)
B29L 31/32 (2006.01)
(96) 03.12.2012
(96) 12797861.7
(73) ThyssenKrupp Carbon Components GmbH, 01723 Kesselsdorf, DE
- (72) WERNER, Jens, 01640 Coswig, DE
KÖHLER, Christian, 01099 Dresden, DE
BARTSCH, André, 01307 Dresden, DE
MÁKE, Sandro, 01796 Dohma, DE
DREBLER, Michael, 01307 Dresden, DE
LEPPER, Martin, 01279 Dresden, DE
HUFENBACH, Werner, 01324 Dresden, DE
(54) **Prohlubeň ráfku s integrovanou přírubou z vláknitého kompozitu, jakož i způsob její výroby**
(32) 102011087921
(31) 07.12.2011
(33) DE
(86) PCT/EP2012/074187
(87) WO 2013/083502
(74) Všeťečka Zelený Švorčík Kalenský a partneři, advokátní a patentová kancelář, JUDr. Michal Havlík, Hálkova 1406/2, Praha 2, Nové Město, 12000
-
- (97) **EP 2789960**
(47) 19.12.2018
(97) 15.10.2014
(51) **F27D 1/16** (2006.01)
F27D 21/00 (2006.01)
(96) 12.04.2013
(96) 13163565.8
(73) Refractory Intellectual Property GmbH & Co. KG, 1100 Wien, AT
(72) Lammer, Gregor, 1030 Wien, AT
Jandl, Christoph, 4020 Linz, AT
Zettl, Karl-Michael, 1100 Wien, AT
(54) **Způsob pro stanovení stavu žáruvzdorné vyzdívky hutní tavící nádoby**
(74) Všeťečka Zelený Švorčík Kalenský a partneři, advokátní a patentová kancelář, JUDr. Petr Kalenský, advokát, Hálkova 1406/2, Praha 2, 12000
-
- (97) **EP 2791471**
(47) 20.02.2019
(97) 20.06.2013
(51) **F02C 6/12** (2006.01)
F01D 5/04 (2006.01)
F04D 29/20 (2006.01)
F04D 29/26 (2006.01)
F04D 29/02 (2006.01)
(96) 06.12.2012
(96) 12795463.4
(73) Nuovo Pignone S.p.A., 50127 Florence, IT
(72) BAEHMANN, Peggy Lynn, I-50127 Florence, IT
FINN, Scott Roger, I-50127 Florence, IT
MASSINI, Andrea, I-50127 Florence, IT
GIOVANNETTI, Iacopo, I-50127 Florence, IT
(54) **Rotační stroj obsahující strojový rotor s kompozitní částí oběžného kola a kovovou hřídelovou část**
(32) CO20110064
(31) 14.12.2011
(33) IT
(86) PCT/EP2012/074619
(87) WO 2013/087496
(74) Všeťečka Zelený Švorčík Kalenský a partneři, advokátní a patentová kancelář, JUDr. Michal Havlík, Hálkova 1406/2, Praha 2, Nové Město, 12000
-
- (97) **EP 2809479**
(47) 16.01.2019
(97) 08.08.2013
(51) **B24C 1/00** (2006.01)
(96) 01.02.2013
(96) 13712614.0
(73) Cold Jet LLC, Loveland, OH 45140, US
(72) LEHNIG, Tony, R., Loveland, OH 45140, US
HARDOERFER, Scott, T., Loveland, OH 45140, US
BROECKER, Richard, J., Loveland, OH 45140, US
BISCHOFF, William, L., Loveland, OH 45140, US
(54) **Zařízení a způsob pro otryskávání vysokým proudem částic bez ukládání částic**
(32) 201261594347 P, 201261608639 P
(31) 02.02.2012, 08.03.2012
(33) US, US

- (86) PCT/US2013/024425
(87) WO 2013/116710
(74) Čermák a spol., JUDr. Karel Čermák jr. Ph.D., LL.M., Elišky Peškové 735/15, Praha 5, 15000
-
- (97) **EP 2810413**
(47) 26.12.2018
(97) 08.08.2013
(51) **H04L 25/00** (2006.01)
(96) 01.02.2013
(96) 13716045.3
(73) Telefonaktiebolaget LM Ericsson (publ), 164 83 Stockholm, SE
(72) ROYZ, Mikhail, Ottawa, Ontario K2G 6L2, CA
CAO, Carl, San Jose, California 95131, US
CHHATBAR, Pulin, Plano, Texas 75024, US
GAO, Fang, Beijing 100101, CN
- (54) **Zařízení vhodné pro použití v pokročilém digitálním procesoru základního pásma**
(32) 201261594470 P
(31) 03.02.2012
(33) US
(86) PCT/IB2013/050875
(87) WO 2013/114335
(74) KOREJZOVA LEGAL v.o.s., JUDr. Petra Sauvage de Brantes, Korunní 810/104, Praha 10, Vinohrady, 10100
-
- (97) **EP 2821310**
(47) 06.03.2019
(97) 07.01.2015
(51) **B61D 41/04** (2006.01)
(96) 16.06.2014
(96) 14172483.1
(73) Siemens Mobility GmbH, 81739 München, DE
(72) Hohlstein, Nadine, 40235 Düsseldorf, DE
Staub, Ralf, 47799 Krefeld, DE
Stepke, Markus, 47506 Neukirchen-Vluyn, DE
- (54) **Struktura zobrazovacího zařízení pro elektronické zobrazení rezervace míst ve vozidle**
(32) 102013213111
(31) 04.07.2013
(33) DE
(74) Čermák a spol., JUDr. Karel Čermák jr. Ph.D., LL.M., Elišky Peškové 735/15, Praha 5, 15000
-
- (97) **EP 2822722**
(47) 28.11.2018
(97) 12.09.2013
(51) **B23B 31/26** (2006.01)
B23Q 3/12 (2006.01)
B23Q 3/157 (2006.01)
B23Q 3/155 (2006.01)
B23B 31/00 (2006.01)
(96) 16.01.2013
(96) 13710016.0
(73) Innse-Berardi S.p.A., 25127 Brescia, IT
(72) FLORIS, Fabio, I-25127 Brescia, IT
Valsecchi, Natale, I-25127 Brescia, IT
- (54) **Redukční příslušenství se systémem pro jeho spojení s vřetenem obráběcího stroje**
(32) BS20120032
(31) 09.03.2012
(33) IT
(86) PCT/IB2013/050383
(87) WO 2013/132358
(74) Všeťečka Zelený Švorčík Kalenský a partneři, advokátní a patentová kancelář, JUDr. Michal Havlík, Hálkova 1406/2, Praha 2, Nové Město, 12000
-
- (97) **EP 2823169**
(47) 20.02.2019
(97) 12.09.2013
(51) **F02C 7/12** (2006.01)
F02C 7/20 (2006.01)
(96) 06.03.2013
(96) 13707415.9
(73) Nuovo Pignone S.r.l., 50127 Florence, IT
- (72) BEI, Simone, 50100 Florence, IT
VITI, Filippo, 50100 Florence, IT
LAZZERI, Marco, 50100 Florence, IT
MERLO, Roberto, 50100 Florence, IT
MARCUCCI, Daniele, 50100 Florence, IT
- (54) **Plynová turbína s primárním a sekundárním chladičem mazacího oleje**
(32) FI20120047
(31) 08.03.2012
(33) IT
(86) PCT/EP2013/054528
(87) WO 2013/131970
(74) Všeťečka Zelený Švorčík Kalenský a partneři, advokátní a patentová kancelář, JUDr. Michal Havlík, Hálkova 1406/2, Praha 2, Nové Město, 12000
-
- (97) **EP 2826663**
(47) 09.01.2019
(97) 21.01.2015
(51) **B60N 2/56** (2006.01)
(96) 07.07.2014
(96) 14002312.8
(73) I.G. Bauerhin GmbH, 63584 Gründau, DE
(72) Bauer, Stefan, 63755 Alzenau, DE
Schleucher, Thorsten, 63594 Hasselroth, DE
- (54) **Klimatizační zařízení pro sedadlo vozidla**
(32) 202013006135 U
(31) 09.07.2013
(33) DE
(74) Ing. Václav Herman, Hlavní 43, Průhonice, 25243
-
- (97) **EP 2829454**
(47) 02.01.2019
(97) 28.01.2015
(51) **B61F 19/08** (2006.01)
(96) 03.07.2014
(96) 14175527.2
(73) Siemens Mobility GmbH, 81739 München, DE
(72) Starke, Jürgen, 40223 Düsseldorf, DE
- (54) **Pasivní ochrana proti zachycení osob**
(32) 102013214424
(31) 24.07.2013
(33) DE
(74) Čermák a spol., JUDr. Karel Čermák jr. Ph.D., LL.M., Elišky Peškové 735/15, Praha 5, 15000
-
- (97) **EP 2853440**
(47) 26.12.2018
(97) 01.04.2015
(51) **B60N 2/42** (2006.01)
B60N 2/427 (2006.01)
(96) 22.09.2014
(96) 14185863.9
(73) NEXTER Systems, 42328 Roanne, FR
(72) Tanty, Fabien, 18023 Bourges, FR
Carrie, Sébastien, 18023 Bourges, FR
Lebaillif, David, 18023 Bourges, FR
Mallat, Didier, 18023 Bourges, FR
- (54) **Struktura vertikálně pohyblivé sedačky**
(32) 1302232
(31) 25.09.2013
(33) FR
(74) Všeťečka Zelený Švorčík Kalenský a partneři, advokátní a patentová kancelář, JUDr. Michal Havlík, Hálkova 1406/2, Praha 2, Nové Město, 12000
-
- (97) **EP 2877008**
(47) 02.01.2019
(97) 30.01.2014
(51) **A01N 43/40** (2006.01)
A01P 13/00 (2006.01)
A01N 37/18 (2006.01)
A01N 37/20 (2006.01)
A01N 37/22 (2006.01)
A01N 37/26 (2006.01)
A01N 43/10 (2006.01)

	<i>A01N 43/12</i>	(2006.01)	(97) EP 2885105	
	<i>A01N 43/20</i>	(2006.01)	(47) 16.01.2019	
	<i>A01N 43/78</i>	(2006.01)	(97) 17.04.2014	
	<i>A01N 43/80</i>	(2006.01)	(51) B23K 9/133	(2006.01)
	<i>A01N 43/82</i>	(2006.01)	(51) B65H 49/12	(2006.01)
	<i>A01N 47/12</i>	(2006.01)	(96) 09.10.2013	
	<i>A01N 47/16</i>	(2006.01)	(96) 13805509.0	
	<i>A01N 47/38</i>	(2006.01)	(73) Lincoln Global, Inc., Santa Fe Springs, CA 90670, US	
	<i>A01N 57/14</i>	(2006.01)	(72) WEISSBROD, Paul, A., South Euclid, OH 44121, US	
(96)	19.07.2013		(72) JUSZCZYK, Brandon, Montor-on-the-Lake, OH 44060, US	
(96)	13822431.6		HARTMAN, Dennis, K., North Ridgeville, OH 44039, US	
(73)	Dow AgroSciences LLC, Indianapolis, IN 46268, US		(54) Systém pro hromadné přivádění drátu	
(72)	YERKES, Carla, Crawfordsville, IN 47933, US		(32) 201261711558 P, 201313826216	
	MANN, Richard, Franklin, IN 46131, US		(31) 09.10.2012, 14.03.2013	
	SHIRAISHI, Ikuo, Tokyo, JP		(33) US, US	
	YANAGIYAMA, Shingo, Tokyo, JP		(86) PCT/IB2013/002237	
(54)	Herbicidní prostředek obsahující 4-amino-3-chlor-5-fluor-6-(4-chlor-2-fluor-3-methoxyfenyl)pyridin-2-karboxylovou kyselinu nebo její derivát a herbicidy inhibující syntézu VLCFA a syntézu mastné kyseliny/lipidu		(87) WO 2014/057336	
(32)	201261675105 P, 201313840306		(74) Čermák a spol., JUDr. Karel Čermák jr. Ph.D., LL.M., Elišky Peškové 735/15, Praha 5, 15000	
(31)	24.07.2012, 15.03.2013			
(33)	US, US			
(86)	PCT/US2013/051302			
(87)	WO 2014/018397			
(74)	PATENTSERVIS Praha a.s., Na Podkovce 281/10, Praha 4, Podolí, 14700			
(97)	EP 2880037		(97) EP 2893040	
(47)	19.12.2018		(47) 02.01.2019	
(97)	06.02.2014		(97) 13.03.2014	
(51)	C07D 489/08	(2006.01)	(51) C12Q 1/68	(2018.01)
(96)	02.08.2013		(96) 04.09.2013	
(96)	13747622.2		(96) 13834427.0	
(73)	Johnson Matthey Public Limited Company, London EC4A 4AB, GB		(73) Guardant Health, Inc., Redwood City, CA 94063, US	
(72)	ARCHER, Nicolas, Edinburgh EH11 2QA, GB		(72) TALASAZ, AmirAli, Menlo Park, CA 94025, US	
	YOUNG, Maureen, Edinburgh EH11 2QA, GB		ELTOUKHY, Helmy, Atherton, CA 94027, US	
	DAVIES, Timothy, Edinburgh EH11 2QA, GB		(54) Způsob detekce vzácných mutací a variací počtu kopií	
	PRICE, Amy, Edinburgh EH11 2QA, GB		(32) 201261696734 P, 201261704400 P, 201361793997 P, 201361845987 P	
	BEASE, Michael, Edinburgh EH11 2QA, GB		(31) 04.09.2012, 21.09.2012, 15.03.2013, 13.07.2013	
	JAMIESON, Barbara, Edinburgh EH11 2QA, GB		(33) US, US, US, US	
	GRANT, Ewart, Devens, Massachusetts 01434, US		(86) PCT/US2013/058061	
	HEINRICH, Brian, Devens, Massachusetts 01434, US		(87) WO 2014/039556	
	MATHARU, Saroop, Devens, Massachusetts 01434, US		(74) PATENTSERVIS Praha a.s., Na Podkovce 281/10, Praha 4, Podolí, 14700	
(54)	Způsob přípravy oxykodonu		(97) EP 2901048	
(32)	201213874, 201310275		(47) 28.11.2018	
(31)	03.08.2012, 10.06.2013		(97) 03.04.2014	
(33)	GB, GB		(51) D04C 1/02	(2006.01)
(86)	PCT/US2013/053338		D04C 3/02	(2006.01)
(87)	WO 2014/022733		F16J 15/22	(2006.01)
(74)	Všetečka Zelený Švorčík Kalenský a partneři, advokátní a patentová kancelář, JUDr. Pavel Zelený, Hálkova 1406/2, Praha 2, 12000		(96) 26.09.2013	
(97)	EP 2882440		(96) 13774334.0	
(47)	27.02.2019		(73) A.W. Chesterton Company, Woburn, MA 01801, US	
(97)	13.02.2014		(72) AZIBERT, Henri, V., Windham, NH 03087, US	
(51)	A61K 31/506	(2006.01)	MAHONEY, Philip, Michael, Roslindale, MA 02131, US	
	A61K 31/4439	(2006.01)	STARBILE, Paul, Vincent, Winter Haven, FL 33881, US	
	A61K 31/517	(2006.01)	(54) Způsoby a přístroje pro výrobu kompresního manžetového těsnění, obsahujícího dvojstranný spletený plášť, a způsoby jeho použití	
	A61P 35/00	(2006.01)	(32) 201261705886 P	
(96)	05.08.2013		(31) 26.09.2012	
(96)	13748243.6		(33) US	
(73)	Novartis AG, 4056 Basel, CH		(86) PCT/US2013/061989	
(72)	CAPONIGRO, Giordano, Cambridge Massachusetts 02139, US		(87) WO 2014/052636	
	STUART, Darrin, Emeryville California 94608, US		(74) Všetečka Zelený Švorčík Kalenský a partneři, advokátní a patentová kancelář, JUDr. Michal Havlík, Hálkova 1406/2, Praha 2, Nové Město, 12000	
	MOUTOUH-DE PARSEVAL, Laure, CH-4002 Basel, CH		(97) EP 2908918	
(54)	FARMACEUTICKÉ KOMBINACE OBSAHUJÍCÍ INHIBITOR B-RAF, INHIBITOR EGFR A PŘÍPADNĚ INHIBITOR PI3K-ALFA		(47) 09.01.2019	
(32)	201261680473 P		(97) 24.04.2014	
(31)	07.08.2012		(51) A63C 11/10	(2006.01)
(33)	US		A63C 5/08	(2006.01)
(86)	PCT/US2013/053619		B62D 51/04	(2006.01)
(87)	WO 2014/025688		A63C 11/00	(2006.01)
(74)	Traplová Hakr Kubát, advokátní a patentová kancelář, Ing. Jan Kubát patentový zástupce, Přístavní 24, Praha 7, 17000		A63C 5/00	(2006.01)
			B62D 51/02	(2006.01)
			B62D 55/00	(2006.01)
			H01M 10/00	(2006.01)
			B62D 51/00	(2006.01)
			B60P 1/04	(2006.01)
			B62D 55/07	(2006.01)
			H01M 10/06	(2006.01)
			H01M 10/625	(2014.01)

H01M 10/6561 (2014.01)
(96) 19.10.2012
(96) 12886660.5
(73) Martel, Yvon, Chicoutimi, Québec G7H 8C9, CA
(72) Martel, Yvon, Chicoutimi, Québec G7H 8C9, CA
(54) **Kompaktní pohonná jednotka zahrnující pásy umístěné vedle sebe**
(86) PCT/CA2012/050747
(87) WO 2014/059511
(74) PatentEnter s.r.o., Koliště 1965/13a, Brno, Černá Pole, 60200

(97) **EP 2910354**
(47) 19.12.2018
(97) 26.08.2015
(51) **B28B 13/02** (2006.01)
(96) 20.05.2014
(96) 14169034.7
(73) Barabas, Arpad, 8200 Veszprem, HU
(72) Barabas, Arpad, 8200 Veszprem, HU
(54) **Zařízení a způsob pro výrobu dlažební kostky mající skvrnitý nášlapný povrch**
(32) 1400101
(31) 25.02.2014
(33) HU
(74) Všeťečka Zelený Švorčík Kalenský a partneři, advokátní a patentová kancelář, JUDr. Michal Havlík, Hálkova 1406/2, Praha 2, Nové Město, 12000

(97) **EP 2910597**
(47) 26.12.2018
(97) 26.08.2015
(51) **C08J 5/10** (2006.01)
C08L 77/00 (2006.01)
C08J 5/04 (2006.01)
C08L 77/06 (2006.01)
(96) 21.02.2014
(96) 14156190.2
(73) LANXESS Deutschland GmbH, 50569 Köln, DE
(72) Benighaus, Tobias, 40215 Düsseldorf, DE
Joachimi, Detlev, 47800 Krefeld, DE
Margraf, Günter, 41539 Dormagen, DE
(54) **Termoplastické kompozice**
(74) Traplová Hakr Kubát, advokátní a patentová kancelář, ing. Eduard Hakr patentový zástupce, Přístavní 24, Praha 7, 17000

(97) **EP 2913142**
(47) 19.12.2018
(97) 01.05.2014
(51) **B23K 35/363** (2006.01)
B23K 35/28 (2006.01)
F28F 21/08 (2006.01)
B23K 35/36 (2006.01)
B23K 35/362 (2006.01)
B23K 35/02 (2006.01)
F28D 1/053 (2006.01)
F28F 1/12 (2006.01)
B23K 101/06 (2006.01)
B23K 101/14 (2006.01)
(96) 26.09.2013
(96) 13849003.2
(73) Harima Chemicals, Inc., Kakogawa-shi, Hyogo 675-0019, JP
(72) KIGA, Daigo, Kakogawa-shi Hyogo 675-0019, JP
(54) **Trubice pro tepelný výměník**
(32) 2012235159
(31) 24.10.2012
(33) JP
(86) PCT/JP2013/076005
(87) WO 2014/065074
(74) Všeťečka Zelený Švorčík Kalenský a partneři, advokátní a patentová kancelář, JUDr. Otakar Švorčík, Hálkova 1406/2, Praha 2, Nové Město, 12000

(97) **EP 2919870**
(47) 19.12.2018
(97) 22.05.2014
(51) **A63B 67/04** (2006.01)
A63B 69/00 (2006.01)

(96) 13.11.2013
(96) 13824510.5
(73) Teqball Holding S.à r.l., 1855 Luxembourg, LU
(72) BORSÁNYI, Gábor, 1037 Budapest, HU
(54) **Víceúčelový sportovní aparát**
(32) 1200223 U
(31) 14.11.2012
(33) HU
(86) PCT/HU2013/000107
(87) WO 2014/076515
(74) Všeťečka Zelený Švorčík Kalenský a partneři, advokátní a patentová kancelář, JUDr. Michal Havlík, Hálkova 1406/2, Praha 2, Nové Město, 12000

(97) **EP 2925350**
(47) 30.01.2019
(97) 12.06.2014
(51) **A61K 39/00** (2006.01)
A61P 35/00 (2006.01)
C07K 16/28 (2006.01)
(96) 03.12.2013
(96) 13811698.3
(73) Bristol-Myers Squibb Company, Princeton, NJ 08543, US
(72) ENGELHARDT, John, J., Redwood City, CA 94063, US
KORMAN, Alan, J., Redwood City, CA 94063, US
QUIGLEY, Michael, Redwood City, CA 94063, US
SELBY, Mark, J., Redwood City, CA 94063, US
WANG, Changyu, Union City, CA 94587, US
(54) **Zvýšení protirakovinné aktivity imunomodulačních FC fúzních proteinů**
(32) 201261732760 P, 201361801187 P
(31) 03.12.2012, 15.03.2013
(33) US, US
(86) PCT/US2013/072918
(87) WO 2014/089113
(74) PATENTSERVIS Praha a.s., Na Podkovce 281/10, Praha 4, Podolí, 14700

(97) **EP 2928686**
(47) 26.12.2018
(97) 12.06.2014
(51) **B32B 17/10** (2006.01)
(96) 12.11.2013
(96) 13789321.0
(73) Saint-Gobain Glass France, 92400 Courbevoie, FR
(72) MENNIG, Julius, F-60200 Compiègne, FR
(54) **Zasklívací dílec s elektricky přepínatelnými optickými vlastnostmi**
(32) 12195799
(31) 06.12.2012
(33) EP
(86) PCT/EP2013/073575
(87) WO 2014/086555
(74) Všeťečka Zelený Švorčík Kalenský a partneři, advokátní a patentová kancelář, JUDr. Michal Havlík, Hálkova 1406/2, Praha 2, Nové Město, 12000

(97) **EP 2930269**
(47) 27.02.2019
(97) 14.10.2015
(51) **E01C 11/14** (2006.01)
E01C 11/08 (2006.01)
(96) 12.06.2006
(96) 15162038.2
(73) Hengelhoeft Concrete Joints NV, 3600 Genk, BE
(72) Meuwissen, Dirk, 3600 Genk, BE
Alexandre, Etienne, 5021 Boninne, BE
(54) **Konstrukční spoj**
(74) ŽOVICOVÁ & ŽOVIC IP, s.r.o., Záhradnícka 36, Bratislava, 82108

(97) **EP 2937644**
(47) 02.01.2019
(97) 28.10.2015
(51) **F24H 8/00** (2006.01)
F24D 12/02 (2006.01)
(96) 22.04.2015
(96) 15164578.5
(73) Vaillant GmbH, 42859 Remscheid, DE

- (72) Heinen, Lars, 53123 Bonn, DE
Salg, Frank, 42897 Remscheid, DE
Wegner, Alexander, 45881 Gelsenkirchen, DE
Spahn, Hans-Josef, 40699 Erkrath, DE
- (54) **Topný agregát s tepelným čerpadlem**
- (32) 102014207540
(31) 22.04.2014
(33) DE
- (74) Všeťečka Zelený Švorčík Kalenský a partneři, advokátní a patentová kancelář, JUDr. Michal Havlík, Hálkova 1406/2, Praha 2, Nové Město, 12000
-
- (97) **EP 2938075**
(47) 05.12.2018
(97) 28.10.2015
(51) **H04N 19/176** (2014.01)
H04N 19/61 (2014.01)
H04N 19/14 (2014.01)
H04N 19/82 (2014.01)
H04N 19/86 (2014.01)
H04N 19/117 (2014.01)
H04N 19/182 (2014.01)
- (96) 06.10.2011
(96) 15171919.2
(73) Velos Media International Limited, Dublin 18, IE
- (72) Norkin, Andrey, 16960 Solna, SE
Sjöberg, Rickard, 11362 Stockholm, SE
Andersson, Kenneth, 80263 Gävle, SE
- (54) **Odfiltrování blokování**
- (32) 201161432751 P
(31) 14.01.2011
(33) US
- (74) Traplová Hakr Kubát, advokátní a patentová kancelář, Ing. Eduard Hakr patentový zástupce, Přístavní 531/24, Praha 7, Holešovice, 17000
-
- (97) **EP 2946901**
(47) 26.12.2018
(97) 25.11.2015
(51) **B29C 41/04** (2006.01)
B29C 41/06 (2006.01)
B29C 41/20 (2006.01)
B29C 70/32 (2006.01)
B29C 33/14 (2006.01)
- (96) 18.05.2015
(96) 15168046.9
(73) Elkamet Kunststofftechnik GmbH, 35216 Biedenkopf, DE
(72) Emrich, Marco, 35327 Ulrichstein, DE
- (54) **Formování plastového materiálu a způsob jeho výroby**
- (32) 102014106998
(31) 19.05.2014
(33) DE
- (74) Kania, Sedlák, Smola, s.r.o., Mendlovo náměstí 907/1a, Brno, Staré Brno, 60300
-
- (97) **EP 2951309**
(47) 30.01.2019
(97) 07.08.2014
(51) **C12N 15/90** (2006.01)
C12N 15/85 (2006.01)
C07K 16/00 (2006.01)
- (96) 01.02.2014
(96) 14708935.3
(73) Selexis S.A., 1228 Plan-les-Ouates, CH
(72) LE FOURN, Valérie, 1228 Plan-les-Ouates, CH
MERMOD, Nicolas, 1228 Plan-les-Ouates, CH
REGAMEY, Alexandre, 1228 Plan-les-Ouates, CH
BUCETA, Montse, 1228 Plan-les-Ouates, CH
LEY, Déborah, 1228 Plan-les-Ouates, CH
HARRAGHY, Niamh, 1228 Plan-les-Ouates, CH
KOSTYRKO, Kaja, 1228 Plan-les-Ouates, CH
GIRO, Pierre-Alain, 1228 Plan-les-Ouates, CH
CALABRESE, David, 1228 Plan-les-Ouates, CH
- (54) **Vylepšená exprese transgenů a zpracování**
- (32) 201361759802 P, 201361800244 P, 201361806634 P
(31) 01.02.2013, 15.03.2013, 29.03.2013
(33) US, US, US
-
- (86) PCT/IB2014/000100
(87) WO 2014/118619
(74) PatentEnter s.r.o., Koliště 1965/13a, Brno, Černá Pole, 60200
-
- (97) **EP 2953482**
(47) 16.01.2019
(97) 14.08.2014
(51) **A23L 7/104** (2016.01)
A23L 33/00 (2016.01)
- (96) 28.01.2014
(96) 14749131.0
(73) Oatly AB, 261 51 Landskrona, SE
(72) TRIANTAFYLLOU, Angeliki, GR-17455 Alimos, GR
- (54) **Tekutý ovesný základ**
- (32) 1300087
(31) 05.02.2013
(33) SE
- (86) PCT/SE2014/000010
(87) WO 2014/123466
(74) Traplová Hakr Kubát, advokátní a patentová kancelář, Ing. Eduard Hakr patentový zástupce, Přístavní 24, Praha 7, 17000
-
- (97) **EP 2973938**
(47) 26.12.2018
(97) 11.06.2015
(51) **H02J 7/00** (2006.01)
- (96) 10.02.2014
(96) 14867034.2
(73) SZ DJI Technology Co., Ltd., Shenzhen, Guangdong 518057, CN
(72) ZHAO, Tao, Nanshan Guangdong 518057, CN
- (54) **Baterie a bezpilotní letadlo s baterií**
- (32) 201310659214
(31) 06.12.2013
(33) CN
- (86) PCT/CN2014/071940
(87) WO 2015/081636
(74) Rott, Růžička & Guttmann Patentové, známkové a advokátní kanceláře, Ing. Jiří Andera, patentový zástupce, Vinohradská 37/938, Praha 2, 12000
-
- (97) **EP 2984407**
(47) 28.11.2018
(97) 16.10.2014
(51) **F22B 31/00** (2006.01)
F23C 10/00 (2006.01)
F23C 10/10 (2006.01)
- (96) 07.04.2014
(96) 14783173.9
(73) The Babcock & Wilcox Company, Barberton, OH 44203-0351, US
(72) DESELLEM, James, F., Salineville, OH 43945, US
HEIL, Karl, M., North Canton, OH 44720, US
YODER, Jeremiah, J., Monroe, NC 28110, US
LARUE, Albert, D., Uniontown, OH 44685, US
MARYAMCHIK, Mikhail, Fairlawn, OH 44333, US
STIRGWOLT, William, R., Wadsworth, OH 44281, US
- (54) **Dvofázový dodavač paliva pro kotle**
- (32) 201361810960 P
(31) 11.04.2013
(33) US
- (86) PCT/US2014/033199
(87) WO 2014/168881
(74) Traplová Hakr Kubát, advokátní a patentová kancelář, ing. Eduard Hakr patentový zástupce, Přístavní 24, Praha 7, 17000
-
- (97) **EP 2993779**
(47) 02.01.2019
(97) 09.03.2016
(51) **H02P 9/02** (2006.01)
- (96) 22.07.2015
(96) 15177844.6
(73) Basler Electric Company, Highland, IL 62249-1074, US
(72) KIM, Kiyong, Collinsville, IL Illinois 62234, US
BURNWORTH, Jeffrey, Swansea, IL Illinois 62226, US
- (54) **Systém a způsob pro funkcionalitu předvídání zatížení a způsob jeho ladění pro generátorové soustrojí**
- (32) 201462028653 P, 201462033482 P, 201514718504
(31) 24.07.2014, 05.08.2014, 21.05.2015

(33) US, US, US		(51) C07C 51/265	(2006.01)
(74) Všetečka Zelený Švorčík Kalenský a partneři, advokátní a patentová kancelář, JUDr. Michal Havlík, Hálkova 1406/2, Praha 2, Nové Město, 12000		C07C 51/31	(2006.01)
		C07C 63/16	(2006.01)
		C07D 307/89	(2006.01)
(97) EP 3007884		(96) 16.06.2014	
(47) 21.11.2018		(96) 14818631.5	
(97) 18.12.2014		(73) BASF SE, 67056 Ludwigshafen am Rhein, DE	
(51) B29C 70/48	(2006.01)	(72) FISCHER, Nico Frederik, 69115 Heidelberg, DE	
B29C 33/30	(2006.01)	ZÜHLKE, Jürgen, 67346 Speyer, DE	
B29C 45/26	(2006.01)	ALLMANN, Hans-Martin, 74867 Neunkirchen, DE	
B29C 33/44	(2006.01)	KRÄMER, Michael, 67734 Katzweiler, DE	
B60B 5/02	(2006.01)	(54) Způsob pro náběh reaktoru pro oxidaci plynné fáze	
(96) 13.06.2014		(32) 13173691	
(96) 14741506.1		(31) 26.06.2013	
(73) ThyssenKrupp Carbon Components GmbH, 01723 Wilsdruff STT Kesselsdorf, DE		(33) EP	
(72) WERNER, Jens, 01640 Coswig, DE		(86) PCT/IB2014/062256	
KÖHLER, Christian, 01099 Dresden, DE		(87) WO 2014/207604	
MÄKE, Sandro, 01796 Dohma, DE		(74) Všetečka Zelený Švorčík Kalenský a partneři, advokátní a patentová kancelář, JUDr. Otakar Švorčík, Hálkova 1406/2, Praha 2, Nové Město, 12000	
DRESSLER, Michael, 01159 Dresden, DE			
BARTSCH, André, 02747 Großhennersdorf, DE		(97) EP 3020730	
(54) Zařízení pro výrobu součástky z vláknitého kompozitního materiálu		(47) 26.12.2018	
(32) 102013106196		(97) 18.05.2016	
(31) 13.06.2013		(51) A61K 51/10	(2006.01)
(33) DE		A61K 39/00	(2006.01)
(86) PCT/DE2014/100196		A61K 47/68	(2017.01)
(87) WO 2014/198263		C07K 16/28	(2006.01)
(74) Macek and Partners, Mgr. Jiří Macek, Sázavská 751/16, Praha 2, Vinohrady, 12000		C07K 16/30	(2006.01)
		C12N 15/115	(2010.01)
		(96) 19.01.2012	
(97) EP 3011005		(96) 15197139.7	
(47) 05.12.2018		(73) Cantargia AB, 223 81 Lund, SE	
(97) 24.12.2014		(72) Fioretos, Thoas, 227 30 Lund, SE	
(51) C12G 3/02	(2006.01)	Järås, Marcus, 224 60 Lund, SE	
C12G 3/04	(2006.01)	(54) Profilátky proti IL1RAP a jejich použití pro léčbu solidních nádorů	
C12C 5/02	(2006.01)	(32) 201161434040 P	
C12C 11/11	(2006.01)	(31) 19.01.2011	
C12C 12/00	(2006.01)	(33) US	
(96) 17.06.2014		(74) PatentEnter s.r.o., Koliště 1965/13a, Brno, Černá Pole, 60200	
(96) 14730900.9			
(73) Anheuser-Busch InBev S.A., 1000 Brussels, BE		(97) EP 3035835	
(72) MALCORPS, Philippe, B-3000 Leuven, BE		(47) 26.12.2018	
DAENEN, Luk, B-3000 Leuven, BE		(97) 26.02.2015	
(54) Způsoby přípravy fermentovaného nápoje a fermentovaný nápoj takto připravený		(51) A47L 13/58	(2006.01)
(32) 13172517		(96) 02.07.2014	
(31) 18.06.2013		(96) 14746950.6	
(33) EP		(73) Carl Freudenberg KG, 69469 Weinheim, DE	
(86) PCT/EP2014/062643		(72) WEIS, Norbert, 69469 Weinheim, DE	
(87) WO 2014/202564		DINGERT, Uwe, 69518 Abtsteinach, DE	
(74) ŽOVICOVÁ & ŽOVIC IP, s.r.o., Záhradnícka 36, Bratislava, 82108		HOHENHAUS, Johannes, 47877 Willich, DE	
		WALLBAUM, Reiner, 40489 Düsseldorf, DE	
		(54) Torzní ždímací zařízení	
(97) EP 3011973		(32) 102013013707	
(47) 16.01.2019		(31) 20.08.2013	
(97) 24.12.2014		(33) DE	
(51) A61K 9/36	(2006.01)	(86) PCT/EP2014/001811	
A61K 47/38	(2006.01)	(87) WO 2015/024611	
(96) 13.06.2014		(74) Traplová Hakr Kubát, advokátní a patentová kancelář, Ing. Eduard Hakr patentový zástupce, Přístavní 24, Praha 7, 17000	
(96) 14813986.8			
(73) Nippon Soda Co., Ltd., Tokyo 100-8165, JP		(97) EP 3041629	
(72) UMEZAWA Tadashi, Joetsu-shi Niigata 949-2392, JP		(47) 12.12.2018	
SHIMOTORI Takeshi, Joetsu-shi Niigata 949-2392, JP		(97) 12.03.2015	
TSUE Shinichiro, Joetsu-shi Niigata 949-2392, JP		(51) B22F 9/08	(2006.01)
(54) Prostředek pro povlékání s obsahem hydroxyalkyl celulózy		B01J 2/06	(2006.01)
(32) 2013126671		B22F 9/10	(2006.01)
(31) 17.06.2013		B22F 1/00	(2006.01)
(33) JP		C21B 3/08	(2006.01)
(86) PCT/JP2014/065740		C21C 7/00	(2006.01)
(87) WO 2014/203819		C22C 33/02	(2006.01)
(74) KOREJZOVA LEGAL v.o.s., JUDr. Petra Sauvage de Brantes, Korunní 810/104, Praha 10, Vinohrady, 10100		(96) 04.09.2014	
		(96) 14842554.9	
(97) EP 3013784		(73) Uvån Holding AB, 183 57 Täby, SE	
(47) 26.12.2018		(72) LUNDSTRÖM, Per-Åke, S-183 57 Täby, SE	
(97) 31.12.2014		(54) Zařízení a způsob pro granulování roztaveného materiálu	

(32) 13183062, 1450379		A61P 35/00	(2006.01)
(31) 05.09.2013, 31.03.2014		(96) 17.10.2014	
(33) EP, SE		(96) 14854037.0	
(86) PCT/SE2014/051016		(73) University Health Network, Toronto, Ontario M5G 2C4, CA	
(87) WO 2015/034425		(72) SAMPSON, Peter Brent, Oakville, Ontario L6M 4A5, CA	
(74) PATENTSERVIS Praha a.s., Na Podkovce 281/10, Praha 4, Podolí, 14700		(72) FEHER, Miklos, New York, New York 10023, US	
<hr/>			
(97) EP 3044510		(54) Sůl a krystalické formy inhibitoru PLK-4	
(47) 07.11.2018		(32) 201361892564 P	
(97) 12.03.2015		(31) 18.10.2013	
(51) F23G 5/00	(2006.01)	(33) US	
F23C 7/00	(2006.01)	(86) PCT/CA2014/051001	
F23G 5/12	(2006.01)	(87) WO 2015/054793	
(96) 09.09.2014		(74) Čermák a spol., JUDr. Věra Čermáková, advokát, Elišky Peškové 735/15, Praha 5, Smíchov, 15000	
(96) 14787242.8		<hr/>	
(73) MGH Burners Limited, Gawber Barnsley S75 2RG, GB		(97) EP 3059488	
Harris, Michael, Doncaster DN7 6DU, GB		(47) 05.12.2018	
(72) HARRIS, Michael, Doncaster DN7 6DU, GB		(97) 24.08.2016	
(54) Spalovací zařízení pro spalování recyklovatelného nebo odpadního materiálu		(51) F17C 13/04	(2006.01)
(32) 201315979		F17C 13/12	(2006.01)
(31) 09.09.2013		F16K 1/30	(2006.01)
(33) GB		(96) 30.09.2015	
(86) PCT/GB2014/052724		(96) 15187639.8	
(87) WO 2015/033170		(73) Gas Tec S.r.l., 80131 Napoli (NA), IT	
(74) ŽOVICOVÁ & ŽOVIC IP, s.r.o., Záhradnícka 36, Bratislava, 82108		(72) MIGLIACCIO, Marco, 84079 Vibbonati SA, IT	
<hr/>			
(97) EP 3045027		(72) MAROTTA, Carmine, 80100 Napoli NA, IT	
(47) 27.02.2019		(72) GENTA, Corrado, 81020 San Nicola la Strada CE, IT	
(97) 20.07.2016		(54) Ventil se zařízením pro zabraňování opětovnému plnění pro jednorázové nádoby plynu pod tlakem	
(51) A01B 23/02	(2006.01)	(32) MI20150258	
(96) 04.01.2016		(31) 23.02.2015	
(96) 16401001.9		(33) IT	
(73) Amazonen-Werke H. Dreyer GmbH & Co. KG, 49205 Hasbergen, DE		(74) Všeťečka Zelený Švorčík Kalenský a partneři, advokátní a patentová kancelář, JUDr. Michal Havlík, Hálkova 1406/2, Praha 2, Nové Město, 12000	
(72) Scherf, Silvio, 39444 Hecklingen OT Cochstedt, DE		<hr/>	
(72) Polster, Joachim, 04229 Leipzig, DE		(97) EP 3065828	
(54) Radlice na obdělávání půdy		(47) 09.01.2019	
(32) 102015100554		(97) 14.05.2015	
(31) 15.01.2015		(51) A61K 31/7125	(2006.01)
(33) DE		A61P 35/02	(2006.01)
(74) Traplová Hakr Kubát, advokátní a patentová kancelář, Ing. Jan Kubát patentový zástupce, Přístavní 24, Praha 7, 17000		C12Q 1/68	(2018.01)
<hr/>			
(97) EP 3050874		A61K 47/54	(2017.01)
(47) 09.01.2019		C12Q 1/6883	(2018.01)
(97) 03.08.2016		C12Q 1/6886	(2018.01)
(51) C07D 231/56	(2006.01)	(96) 05.11.2014	
C07D 249/18	(2006.01)	(96) 14860231.1	
C07D 471/04	(2006.01)	(73) Mayo Foundation for Medical Education and Research, Rochester, MN 55905, US	
C07D 487/04	(2006.01)	(72) Tefferi, Ayalew, Rochester, MN 55902-1692, US	
A61P 33/00	(2006.01)	(54) Způsoby a materiály pro léčbu hematologických malignit	
A01N 43/707	(2006.01)	(32) 201361900854 P, 201361904195 P	
A01N 37/34	(2006.01)	(31) 06.11.2013, 14.11.2013	
(96) 13.11.2009		(33) US, US	
(96) 15181173.4		(86) PCT/US2014/064112	
(73) Merial Inc., Duluth, GA 30096, US		(87) WO 2015/069758	
(72) SOLL, Mark David, Alpharetta, GA 30005, US		(74) Traplová Hakr Kubát, advokátní a patentová kancelář, ing. Eduard Hakr patentový zástupce, Přístavní 24, Praha 7, 17000	
LE HIR DE FALLOIS, Loïc Patrick, Atlanta Georgia 30305, US		<hr/>	
HUBER, Scot Kevin, Rayleigh, NC 27612, US		(97) EP 3066319	
LEE, Hyoung Ik, Cary, NC 27519, US		(47) 20.02.2019	
WILKINSON, Douglas Edward, Wake Forest, NC 27587, US		(97) 07.05.2015	
JACOBS, Robert Toms, Wake Forest, NC 27587, US		(51) F02C 7/052	(2006.01)
BECK, Brent Christopher, Apex, NC 27539, US		F02C 7/055	(2006.01)
(54) Enantiomerně obohacené aryloazol-2-yl kyanoethylamino parazitocidní sloučeniny		F01D 25/00	(2006.01)
(32) 114656 P, 114665 P, 176136 P		F04D 29/70	(2006.01)
(31) 14.11.2008, 14.11.2008, 07.05.2009		(96) 30.10.2014	
(33) US, US, US		(96) 14798728.3	
(74) Traplová Hakr Kubát, advokátní a patentová kancelář, ing. Eduard Hakr patentový zástupce, Přístavní 24, Praha 7, 17000		(73) Nuovo Pignone S.r.l., 50127 Florence, IT	
<hr/>			
(97) EP 3057965		(72) MORRIELLO, Pierenzo, I-50127 Florence, IT	
(47) 02.01.2019		PITTELLA, Gianfranco, I-50127 Florence, IT	
(97) 23.04.2015		MARCUCCI, Daniele, I-50127 Florence, IT	
(51) C07D 413/14	(2006.01)	FRATTALLONE, Marco, I-50127 Florence, IT	
A61K 31/5377	(2006.01)	(54) Integrovaný čistící systém pro plynovou turbínu	
		(32) CO20130056	

- (31) 04.11.2013
(33) IT
(86) PCT/EP2014/073320
(87) WO 2015/063206
(74) Všeťečka Zelený Švorčík Kalenský a partneři, advokátní a patentová kancelář, JUDr. Michal Havlík, Hálkova 1406/2, Praha 2, Nové Město, 12000
-
- (97) **EP 3069098**
(47) 09.01.2019
(97) 13.08.2015
(51) **F41H 1/04** (2006.01)
(96) 14.11.2014
(96) 14881432.0
(73) The Regents Of The University Of Michigan, Ann Arbor, Michigan 48109, US
(72) THOULESS, Michael, Ann Arbor, Michigan 48109-2125, US
ARRUDA, Ellen M., Ann Arbor, Michigan 48109-2125, US
RAHIMZADEH, Tanaz, Ann Arbor, Michigan 48109-2125, US
WAAS, Anthony M., Ann Arbor, Michigan 48109-2140, US
(54) **Vyladění a zmírnění frekvence exploze/nárazu**
(32) 201361904206 P
(31) 14.11.2013
(33) US
(86) PCT/US2014/065658
(87) WO 2015/119695
(74) Čermák a spol., JUDr. Karel Čermák jr. Ph.D., LL.M., Elišky Peškové 735/15, Praha 5, 15000
-
- (97) **EP 3070090**
(47) 12.12.2018
(97) 21.09.2016
(51) **A61K 9/00** (2006.01)
A61K 9/20 (2006.01)
C07D 487/04 (2006.01)
A61K 31/519 (2006.01)
(96) 12.06.2008
(96) 16152794.0
(73) Incyte Holdings Corporation, Wilmington, DE 19803, US
(72) LI, Hui-Yin, Hockessin, DE 19707, US
RODGERS, James, D., Landenberg, PA 19350, US
(54) **Použití solí inhibitoru Janus kinázy (R)-3-(4-(7H-pyrrolo[2,3-d]pyrimidin-4-yl)-1Hpyrazol-1-yl)-3- cyklopentylpropanitritlu.**
(32) 943705 P
(31) 13.06.2007
(33) US
(74) PATENTSERVIS Praha a.s., Na Podkovce 281/10, Praha 4, Podolí, 14700
-
- (97) **EP 3071034**
(47) 26.12.2018
(97) 28.05.2015
(51) **A01N 33/12** (2006.01)
A01N 37/42 (2006.01)
A01N 25/04 (2006.01)
A01P 21/00 (2006.01)
(96) 19.11.2014
(96) 14824096.3
(73) Adama Celsius B.V., Amsterdam (NL), Schaffhausen Branch, 8200 Schaffhausen, CH
(72) WINDREICH, Shlomo, 5237699 Ramat-Gan, IL
NAHMOUD, Sergio, 7775113 Ashdod, IL
(54) **Mikroemulzní formulace připravené směsi**
(32) 201361906486 P
(31) 20.11.2013
(33) US
(86) PCT/IB2014/066160
(87) WO 2015/075646
(74) Rott, Růžička & Guttman a spol., Vinohradská 938/37, Praha 2, Vinohrady, 12000
-
- (97) **EP 3087026**
(47) 28.11.2018
(97) 02.07.2015
(51) **B67D 1/14** (2006.01)
B67D 1/00 (2006.01)
(96) 19.12.2014
- (96) 14816262.1
(73) Anheuser-Busch InBev S.A., 1000 Brussels, BE
(72) PEIRSMAN, Daniel, B-3000 Leuven, BE
VANDEKERCKHOVE, Stijn, B-3000 Leuven, BE
(54) **Metoda stáčení nápoje na bázi sladu a zařízení pro stáčení nápoje na bázi sladu**
(32) 13199705
(31) 27.12.2013
(33) EP
(86) PCT/EP2014/078823
(87) WO 2015/097095
(74) ŽOVICOVÁ & ŽOVIC IP, s.r.o., Záhradnicka 36, Bratislava, 82108
-
- (97) **EP 3087253**
(47) 26.12.2018
(97) 25.06.2015
(51) **F01D 5/32** (2006.01)
F01D 5/30 (2006.01)
(96) 28.11.2014
(96) 14830588.1
(73) Franco Tosi Meccanica S.p.A., 20025 Legnano (MI), IT
(72) CROTTI, Stefano, 20025 Legnano (MI), IT
BISTOLFI, Simone, 20025 Legnano (MI), IT
PESATORI, Emanuel, 20025 Legnano (MI), IT
BACHSCHMID, Nicolò, 20025 Legnano (MI), IT
(54) **Rotorový stupeň axiální turbíny s čepem, blokujícím patky lopatek**
(32) MI20132124
(31) 18.12.2013
(33) IT
(86) PCT/IB2014/066427
(87) WO 2015/092584
(74) Všeťečka Zelený Švorčík Kalenský a partneři, advokátní a patentová kancelář, JUDr. Michal Havlík, Hálkova 1406/2, Praha 2, Nové Město, 12000
-
- (97) **EP 3089915**
(47) 26.12.2018
(97) 13.08.2015
(51) **B65B 23/12** (2006.01)
B65G 21/14 (2006.01)
B65G 47/31 (2006.01)
B65G 47/64 (2006.01)
B65G 47/71 (2006.01)
(96) 03.02.2015
(96) 15702267.4
(73) Loesch Verpackungstechnik GmbH, 96146 Altendorf, DE
(72) HETZER, Tobias, 91054 Erlangen, DE
PLEICHINGER, Roland, 91356 Kirchhehnbach, DE
(54) **Zařízení a způsob k rozdělování toku kusových produktů**
(32) 102014202087
(31) 05.02.2014
(33) DE
(86) PCT/EP2015/052123
(87) WO 2015/117931
(74) Všeťečka Zelený Švorčík Kalenský a partneři, advokátní a patentová kancelář, JUDr. Michal Havlík, Hálkova 1406/2, Praha 2, Nové Město, 12000
-
- (97) **EP 3090978**
(47) 09.01.2019
(97) 09.11.2016
(51) **B66D 1/38** (2006.01)
(96) 30.12.2015
(96) 15203144.9
(73) Pisek - Vitli Krpan, d.o.o., 3240 Smarje pri Jelsah, SI
(72) Pisek, Franc, Smarje pri Jelsah, SI
(54) **Mechanismus vodícího ramene pro drátěné lano navijáku**
(32) 201500122
(31) 08.05.2015
(33) SI
(74) HARBER IP s.r.o., Dukelských hrdinů 567/52, Praha 7, Holešovice, 17000
-
- (97) **EP 3093098**
(47) 02.01.2019
(97) 30.12.2015

(51) B23K 35/26	(2006.01)	(72) Schweiger, Gerald, 2630 Ternitz, AT
C22C 13/00	(2006.01)	Spitzer, Franz, 2831 Warth/Kirchau, AT
C22C 13/02	(2006.01)	(54) Svodidlový element pro vytvoření nouzového otvoru
B23K 35/36	(2006.01)	(32) 5072015
B23K 35/362	(2006.01)	(31) 29.07.2015
B23K 35/02	(2006.01)	(33) AT
B23K 35/22	(2006.01)	(74) Čermák a spol., JUDr. Karel Čermák jr. Ph.D., LL.M., Elišky Peškové 735/15, Praha 5, 15000
H05K 3/34	(2006.01)	
B23K 101/36	(2006.01)	
B23K 101/42	(2006.01)	
(96) 28.08.2014		(97) EP 3127759
(96) 14853188.2		(47) 06.02.2019
(73) Harima Chemicals, Inc., Kakogawa-shi, Hyogo 675-0019, JP		(97) 08.10.2015
(72) IKEDA, Kazuki, Kakogawa-shi Hyogo 675-0019, JP		(51) B60R 21/235
INOUE, Kosuke, Kakogawa-shi Hyogo 675-0019, JP		(2006.01)
ICHIKAWA, Kazuya, Kakogawa-shi Hyogo 675-0019, JP		D03D 1/02
TAKEMOTO, Tadashi, Tsukuba-shi Ibaraki 3002635, JP		(2006.01)
(54) Pájecí slitina, pájecí pasta a elektronická obvodová deska		D06M 15/643
(32) 2014129472		(2006.01)
(31) 24.06.2014		(96) 22.12.2014
(33) JP		(96) 14888155.0
(86) PCT/JP2014/072576		(73) Toyobo Co., Ltd., Osaka-shi Osaka 530-8230, JP
(87) WO 2015/198497		(72) AKECHI, Tsutomu, Otsu-shi Shiga 520-0292, JP
(74) Všetečka Zelený Švorčík Kalenský a partneři, advokátní a patentová kancelář, JUDr. Otakar Švorčík, Hálkova 1406/2, Praha 2, Nové Město, 12000		(54) Potažená tkanina pro airbag
		(32) 2014071445
		(31) 31.03.2014
		(33) JP
		(86) PCT/JP2014/083964
		(87) WO 2015/151358
		(74) PATENTSERVIS Praha a.s., Na Podkovce 281/10, Praha 4, Podolí, 14700
(97) EP 3117928		
(47) 09.01.2019		(97) EP 3138785
(97) 18.01.2017		(47) 30.01.2019
(51) B22C 19/00	(2006.01)	(97) 08.03.2017
B22C 23/00	(2006.01)	(51) B65D 33/22
B22C 5/04	(2006.01)	(2006.01)
B22C 15/24	(2006.01)	A24F 23/02
(96) 08.04.2011		(2006.01)
(96) 16184969.0		B65B 29/00
(73) Laempe Mössner Sinto GmbH, 39179 Barleben OT Meltzendorf, DE		(2006.01)
(72) WINTGENS, Rudolf, 79650 Schopfheim, DE		B65B 41/10
FALLER, Martin, 79688 Hausen, DE		(2006.01)
(54) Způsob a zařízení pro udržení vlhkosti ve zpracovávané tvářecí směsi při produkci forem nebo jader		B65B 51/02
(32) 102010018751		(2006.01)
(31) 29.04.2010		B65B 51/10
(33) DE		(2006.01)
(74) PATENTSERVIS Praha a.s., Na Podkovce 281/10, Praha 4, Podolí, 14700		B65B 59/00
		(2006.01)
		B65B 61/06
		(2006.01)
		B65B 9/087
		(2012.01)
		(96) 02.09.2016
		(96) 16187086.0
		(73) Sluis Cigar Machinery B.V., 8263 BC Kampen, NL
		(72) WOLF, Jan, 8263 BC Kampen, NL
		BULK, Martinus Johannes, 3481 KD Harmelen, NL
		VOLKERS, Jacob, 8191 VX Wapenveld, NL
		(54) Metoda a systém výroby tabákového sáčku
		(32) 2015390
		(31) 02.09.2015
		(33) NL
		(74) PATENTSERVIS Praha a.s., Na Podkovce 281/10, Praha 4, Podolí, 14700
(97) EP 3122323		
(47) 16.01.2019		(97) EP 3144295
(97) 01.10.2015		(47) 05.12.2018
(51) A61K 8/37	(2006.01)	(97) 22.03.2017
A61K 8/67	(2006.01)	(51) C07C 231/02
A61Q 19/00	(2006.01)	(2006.01)
A61Q 19/10	(2006.01)	C07C 231/12
A61K 8/97	(2017.01)	(2006.01)
A61K 8/06	(2006.01)	
A61K 8/73	(2006.01)	(96) 23.10.2015
(96) 20.03.2015		(96) 15003058.3
(96) 15720266.4		(73) Divi's Laboratories Limited, Telangana, IN
(73) BIO.LO.GA. S.r.l., 31015 Conegliano (TV), IT		(72) Satchandra Kiran Divi, Hyderabad 500032 Telangana, IN
(72) PANIN, Giorgio, 45100 Rovigo, IT		Mysore Aswatha Narayana Rao, Hyderabad 500032 Telangana, IN
(54) Prostředek pro osobní hygienu		Shaik Nowshuddin, Hyderabad - 500032 Telangana, IN
(32) MI20140495		(54) Způsob přípravy lakosamidů
(31) 24.03.2014		(32) 5001CH2015
(33) IT		(31) 18.09.2015
(86) PCT/EP2015/055927		(33) IN
(87) WO 2015/144583		(74) Čermák a spol., JUDr. Karel Čermák jr. Ph.D., LL.M., Elišky Peškové 735/15, Praha 5, 15000
(74) Ing. Dobroslav Musil, patentová kancelář, Ing. Dobroslav Musil, Zábrdovická 801/11, Brno, Zábrdovice, 61500		
(97) EP 3124703		(97) EP 3145892
(47) 02.01.2019		(47) 02.01.2019
(97) 01.02.2017		(97) 15.09.2016
(51) E01F 15/00	(2006.01)	(51) C04B 28/14
(96) 28.07.2016		(2006.01)
(96) 16181601.2		C04B 28/16
(73) Kirchdorfer Fertigteilhholding GmbH, 2752 Wöllersdorf, AT		(2006.01)
		(96) 08.03.2016
		(96) 16709338.4

- (73) Uzin Utz AG, 89079 Ulm, DE
(72) WILDE, Markus, 89269 Vöhringen-Illerzell, DE
SCHILLER, Sven, 89335 Ichenhausen, DE
GRETZ, Markus, 89312 Günzburg, DE
HAMBERGER, Robert, 89081 Ulm, DE
TSALOS, Johannes, 89081 Ulm, DE
(54) **Chemická stavební směs**
(32) 15158268
(31) 09.03.2015
(33) EP
(86) PCT/EP2016/054875
(87) WO 2016/142365
(74) Rott, Růžička & Guttman a spol., Vinohradská 938/37, Praha 2, Vinohrady, 12000
-
- (97) **EP 3146135**
(47) 13.02.2019
(97) 26.11.2015
(51) **E06B 9/307** (2006.01)
E06B 9/325 (2006.01)
E06B 9/78 (2006.01)
E06B 9/322 (2006.01)
(96) 24.03.2015
(96) 15736649.3
(73) Pellini S.p.A., 26845 Codogno (Lodi), IT
(72) NICOLOSI, Giovanni, 20070 Dresano (MI), IT
(54) **Systém pro zavírání žaluzie nebo podobně, uložené v dvojitém zasklení nebo v dvojitém skle, opatřené prostředky pro zabránění pohybu žaluzie během transportu nebo montáže systému**
(32) MI20140941
(31) 22.05.2014
(33) IT
(86) PCT/IT2015/000078
(87) WO 2015/177816
(74) Všetěčka Zelený Švorčík Kalenský a partneři, advokátní a patentová kancelář, JUDr. Michal Havlík, Hálkova 1406/2, Praha 2, Nové Město, 12000
-
- (97) **EP 3150236**
(47) 26.12.2018
(97) 05.04.2017
(51) **A61L 29/16** (2006.01)
A61L 29/18 (2006.01)
(96) 09.02.2007
(96) 16197537.0
(73) B. Braun Melsungen AG, 34212 Melsungen, DE
(72) Von Holst, Armin, 12247 Berlin, DE
Heitzmann, Christoph, 13125 Berlin, DE
(54) **Způsob nanášení povlaku na skládaný balónek**
(32) 102006006067
(31) 09.02.2006
(33) DE
(74) Čermák a spol., JUDr. Karel Čermák jr. Ph.D., LL.M., Elišky Peškové 735/15, Praha 5, 15000
-
- (97) **EP 3155163**
(47) 19.12.2018
(97) 17.12.2015
(51) **D06M 15/263** (2006.01)
C08J 5/06 (2006.01)
C09J 109/08 (2006.01)
D06M 15/55 (2006.01)
D06M 15/693 (2006.01)
(96) 11.06.2015
(96) 15731247.1
(73) Kordsa Teknik Tekstil A.S, Izmit / Kocaeli, TR
(72) CEVAHIR, Nacide Nurcin, 41310 Kocaeli, TR
ACAR, A. Ersin, 34342 Istanbul, TR
SEN, Mustafa Yasin, 41310 Kocaeli, TR
(54) **Namáčecí roztok pro kordové tkaniny**
(32) 14002027
(31) 12.06.2014
(33) EP
-
- (86) PCT/EP2015/001182
(87) WO 2015/188939
(74) Rott, Růžička & Guttman a spol., Vinohradská 938/37, Praha 2, Vinohrady, 12000
-
- (97) **EP 3159419**
(47) 12.12.2018
(97) 26.04.2017
(51) **C21D 9/00** (2006.01)
B21D 5/00 (2006.01)
B21D 5/08 (2006.01)
C21D 8/00 (2006.01)
(96) 21.10.2015
(96) 15190867.0
(73) Voestalpine Krems Gmbh, 3500 Krems, AT
(72) Seyr, Alfred, 3125 Statzendorf, AT
Rouet, Christian, 3494 Gedersdorf, AT
(54) **Způsob výroby válečky tvarovaných částečně kalených profilů**
(74) Ing. Václav Kratochvíl, Husnikova 2086/22, Praha 5, Stodůlky, 15800
-
- (97) **EP 3164220**
(47) 26.12.2018
(97) 22.09.2016
(51) **B03C 3/06** (2006.01)
B03C 3/49 (2006.01)
B03C 3/86 (2006.01)
B03C 3/16 (2006.01)
(96) 11.03.2016
(96) 16716459.9
(73) Steuler Korrosionsschutz Holding GmbH, 56427 Siershahn, DE
(72) SCHARKOWSKI, Jürgen, 56424 Mogendorf, DE
HERZOG, Matthias, 56271 Isenburg, DE
(54) **Svazek kondenzačních trubek pro mokrý elektrostatický odlučovač a způsob výroby**
(32) 102015103759
(31) 13.03.2015
(33) DE
(86) PCT/DE2016/100111
(87) WO 2016/146104
(74) Traplová Hakr Kubát, advokátní a patentová kancelář, Ing. Eduard Hakr, patentový zástupce, Přístavní 24, Praha 7, 17000
-
- (97) **EP 3166418**
(47) 27.02.2019
(97) 10.12.2015
(51) **A23J 3/26** (2006.01)
A23L 15/00 (2016.01)
(96) 01.06.2015
(96) 15732017.7
(73) Verso Food Oy, 01620 Vantaa, FI
(72) OLLILA, Tarja, FI-00670 Helsinki, FI
(54) **Potravinářské výrobky z proteinu bobu obecného**
(32) 201409881
(31) 03.06.2014
(33) GB
(86) PCT/FI2015/050379
(87) WO 2015/185800
(74) FISCHER & PARTNER IP s.r.o., Na hrobci 294/5, Praha 2, Nové Město, 12800
-
- (97) **EP 3167679**
(47) 26.12.2018
(97) 14.01.2016
(51) **H04W 74/08** (2009.01)
H04W 84/12 (2009.01)
H04W 74/00 (2009.01)
(96) 24.02.2015
(96) 15709783.3
(73) Telefonaktiebolaget LM Ericsson (publ), 164 83 Stockholm, SE
(72) SÖDER, Johan, S-126 28 Hägersten, SE
WILHELMSSON, Leif, S-247 55 Dalby, SE
MESTANOV, Filip, S-191 49 Sollentuna, SE
WANG, Yu, S-169 74 Solna, SE
(54) **Rozvrhování na základě snímání média nebo kanálu**
(32) 201462023263 P
(31) 11.07.2014

- (33) US
(86) PCT/SE2015/050208
(87) WO 2016/007062
(74) KOREJZOVA LEGAL v.o.s., JUDr. Petra Sauvage de Brantes, Korunní 810/104, Praha 10, Vinohrady, 10100
-
- (97) **EP 3167709**
(47) 12.12.2018
(97) 17.05.2017
(51) **A01J 25/12** (2006.01)
A23C 19/00 (2006.01)
A01J 25/13 (2006.01)
A01J 25/15 (2006.01)
(96) 24.10.2016
(96) 16195210.6
(73) Kalt Maschinenbau AG, 9604 Lütisburg, CH
(72) Grüninger, Siegfried, 9011 St. Gallen, CH
(54) **Způsob a zařízení na manipulaci se sýrovými bochánky**
(32) 16532015
(31) 13.11.2015
(33) CH
(74) Traplová Hakr Kubát, advokátní a patentová kancelář, ing. Eduard Hakr patentový zástupce, Přístavní 24, Praha 7, 17000
-
- (97) **EP 3173727**
(47) 28.11.2018
(97) 31.05.2017
(51) **F28G 1/16** (2006.01)
F28G 15/04 (2006.01)
F23J 3/02 (2006.01)
F28G 15/02 (2006.01)
F22B 37/48 (2006.01)
F28G 15/08 (2006.01)
(96) 23.03.2015
(96) 16002686.0
(73) Martin GmbH für Umwelt- und Energietechnik, 80807 München, DE
(72) Stramka, Claudia, DE - 82205 Gilching, DE
Dräger, Ralf, DE - 85221 Dachau, DE
(54) **Zařízení k čištění kouřovodů kotle s čistící hadicí**
(32) 102014004639
(31) 01.04.2014
(33) DE
(74) ŽOVICOVÁ & ŽOVIC IP, s.r.o., Záhradnícka 36, Bratislava, 82108
-
- (97) **EP 3180020**
(47) 26.12.2018
(97) 18.02.2016
(51) **A61K 38/20** (2006.01)
C07K 14/55 (2006.01)
C07K 17/08 (2006.01)
A61K 38/00 (2006.01)
(96) 10.08.2015
(96) 15831523.4
(73) Delinia, Inc., Cambridge MA 02139, US
(72) GREVE, Jeffrey, Berkeley, California 94708, US
(54) **Modifikované varianty IL-2, které selektivně aktivují regulační T lymfocyty, pro léčení autoimunitních onemocnění**
(32) 201462070016 P
(31) 11.08.2014
(33) US
(86) PCT/US2015/044462
(87) WO 2016/025385
(74) Všetečka Zelený Švorčík Kalenský a partneři, advokátní a patentová kancelář, JUDr. Michal Havlík, Hálkova 1406/2, Praha 2, Nové Město, 12000
-
- (97) **EP 3183159**
(47) 26.12.2018
(97) 25.02.2016
(51) **B62D 1/19** (2006.01)
B62D 1/184 (2006.01)
B62D 1/185 (2006.01)
(96) 07.07.2015
(96) 15734201.5
(73) ThyssenKrupp Presta AG, 9492 Eschen, LI
thyssenkrupp AG, 45143 Essen, DE
- (72) SCHIELE, Emanuel, 88131 Lindau, DE
DE CASTRO RIEMANN, Felix, A-6800 Feldkirch, AT
(54) **Sloupek řízení pro motorové vozidlo**
(32) 102014111775
(31) 18.08.2014
(33) DE
(86) PCT/EP2015/065463
(87) WO 2016/026608
(74) Všetečka Zelený Švorčík Kalenský a partneři, advokátní a patentová kancelář, JUDr. Michal Havlík, Hálkova 1406/2, Praha 2, Nové Město, 12000
-
- (97) **EP 3185247**
(47) 26.12.2018
(97) 25.02.2016
(51) **G21F 9/06** (2006.01)
G21F 9/02 (2006.01)
G21F 9/08 (2006.01)
B01D 59/40 (2006.01)
C25B 1/04 (2006.01)
G21F 9/00 (2006.01)
C02F 1/00 (2006.01)
C02F 1/04 (2006.01)
C02F 1/461 (2006.01)
C25B 15/08 (2006.01)
C02F 101/00 (2006.01)
(96) 28.01.2015
(96) 15833259.3
(73) De Nora Permelec Ltd, Fujisawa-shi Kanagawa 252-0816, JP
(72) MANABE, Akiyoshi, Kanagawa 252-0816, JP
OHARA, Masahiro, Kanagawa 252-0816, JP
NISHIKI, Yoshinori, Kanagawa 252-0816, JP
KUNIMATSU, Akira, Kanagawa 252-0816, JP
(54) **Způsob čištění surové vody obsahující tritiovou vodu**
(32) 2014166113
(31) 18.08.2014
(33) JP
(86) PCT/JP2015/052345
(87) WO 2016/027479
(74) Rott, Růžička & Guttman a spol., Vinohradská 938/37, Praha 2, Vinohrady, 12000
-
- (97) **EP 3186268**
(47) 28.11.2018
(97) 05.01.2017
(51) **C07J 73/00** (2006.01)
A61K 31/58 (2006.01)
A61P 35/00 (2006.01)
(96) 28.06.2016
(96) 16739424.6
(73) Galenica S.A., 14564 Kifissia, GR
Energonbio Technologies S.A., 18451 Nikaia, GR
(72) TRAFALIS, Dimitrios, 18451 Nikaia, GR
(54) **Estery steroidních laktamů a deriváty bis(2-chlorethyl) aminofenoxipropanové kyseliny**
(32) 15386022
(31) 29.06.2015
(33) EP
(86) PCT/EP2016/065071
(87) WO 2017/001439
(74) Všetečka Zelený Švorčík Kalenský a partneři, advokátní a patentová kancelář, JUDr. Michal Havlík, Hálkova 1406/2, Praha 2, Nové Město, 12000
-
- (97) **EP 3189318**
(47) 26.12.2018
(97) 10.03.2016
(51) **G01L 5/00** (2006.01)
G01L 5/10 (2006.01)
(96) 02.07.2015
(96) 15733462.4
(73) NV Bekaert SA, 8550 Zwevegem, BE
(72) YANG, Tiehong, Jiangsu 21334, CN
YU, Zhigao, Jiangsu 214434, CN
ZHOU, Liu, Jiangsu 214429, CN
GU, Lei, Jiangsu 214429, CN

SHEN, Wei, Jiangsu 214429, CN
VANLANDEGHEM, Bart, B-9770 Kruishoutem, BE
GOMMERS, Tom, B-9000 Gent, BE
VERECKEN, Erwin, B-9270 Kalken, BE
DOORNAERT, Ghislain, Puntarenas OSA Peninsula, CR
(54) **Zařízení a způsob pro měření zbytkového smykového napětí v krutu**
(32) PCT/CN2014/085699
(31) 02.09.2014
(33) CN
(86) PCT/EP2015/065103
(87) WO 2016/034306
(74) Traplová Hakr Kubát, advokátní a patentová kancelář, Ing. Eduard Hakr, patentový zástupce, Přístavní 24, Praha 7, 17000

(97) **EP 3191444**
(47) 12.12.2018
(97) 17.03.2016
(51) **C07C 46/10** (2006.01)
C07C 50/28 (2006.01)
(96) 10.09.2015
(96) 15766775.9
(73) Pharma Nord ApS, 6500 Vojens, DK
(72) MOESGAARD, Sven, DK-6051 Almind, DK
PAULIN, Helge, Schousen, DK-6580 Vamdrup, DK
(54) **Rekrytalizace ubidekarenonu za účelem zlepšené biodostupnosti**
(32) 14184327, 14184328
(31) 10.09.2014, 10.09.2014
(33) EP, EP
(86) PCT/EP2015/070737
(87) WO 2016/038146
(74) Všetečka Zelený Švorčík Kalenský a partneři, advokátní a patentová kancelář, JUDr. Michal Havlík, Hálkova 1406/2, Praha 2, Nové Město, 12000

(97) **EP 3191691**
(47) 26.12.2018
(97) 26.05.2016
(51) **F01D 9/02** (2006.01)
F01D 17/18 (2006.01)
(96) 11.11.2015
(96) 15794887.8
(73) Siemens Aktiengesellschaft, 80333 München, DE
(72) HECKER, Simon, 45657 Recklinghausen, DE
KUHNS, Martin, 41468 Neuss, DE
KÄSTNER, Christoph, 46117 Oberhausen, DE
TODOROV, Alexander, 45468 Mülheim, DE
(54) **Vstupní obrys pro jednohřídelové uspořádání**
(32) 14194077
(31) 20.11.2014
(33) EP
(86) PCT/EP2015/076312
(87) WO 2016/078984
(74) Čermák a spol., JUDr. Karel Čermák jr. Ph.D., LL.M., Elišky Peškové 735/15, Praha 5, 15000

(97) **EP 3192952**
(47) 26.12.2018
(97) 19.07.2017
(51) **E05B 77/30** (2014.01)
E05B 81/16 (2014.01)
E05B 77/28 (2014.01)
(96) 13.01.2017
(96) 17151388.0
(73) Brose Schliesssysteme GmbH & Co. KG, 42369 Wuppertal, DE
(72) Kothe, Markus, 42553 Velbert, DE
Reinert, Jörg, 01936 Königsbrück, DE
Runge, Katharina, 42929 Wermelskirchen, DE
Ugur, Beytullah, 44623 Herne, DE
(54) **Zámek motorového vozidla**
(32) 202016100135 U
(31) 13.01.2016
(33) DE
(74) Traplová Hakr Kubát, advokátní a patentová kancelář, Ing. Eduard Hakr, patentový zástupce, Přístavní 24, Praha 7, 17000

(97) **EP 3194288**
(47) 02.01.2019
(97) 24.03.2016
(51) **B65D 43/14** (2006.01)
(96) 15.09.2015
(96) 15767414.4
(73) Mauser-Werke GmbH, 50321 Brühl, DE
(72) BISCHOFF, Sebastian, 53859 Niederkassel, DE
SIEDE, Daniel, 50259 Pulheim, DE
(54) **Víko kontejneru**
(32) 102014013328
(31) 15.09.2014
(33) DE
(86) PCT/EP2015/001842
(87) WO 2016/041633
(74) Traplová Hakr Kubát, advokátní a patentová kancelář, Ing. Eduard Hakr, patentový zástupce, Přístavní 24, Praha 7, 17000

(97) **EP 3197822**
(47) 21.11.2018
(97) 31.03.2016
(51) **B67D 1/00** (2006.01)
B67D 1/12 (2006.01)
A47J 31/40 (2006.01)
B67D 1/07 (2006.01)
B67D 1/08 (2006.01)
(96) 25.09.2015
(96) 15770517.9
(73) Anheuser-Busch InBev S.A., 1000 Brussels, BE
(72) PELLAUD, Jerome, New Rochelle, New York 10801, US
(54) **Metoda čepování nápoje s variabilním tlakem**
(32) 14186698
(31) 26.09.2014
(33) EP
(86) PCT/EP2015/072145
(87) WO 2016/046385
(74) ŽOVICOVÁ & ŽOVIC IP, s.r.o., Záhradnícka 36, Bratislava, 82108

(97) **EP 3198211**
(47) 12.12.2018
(97) 31.03.2016
(51) **F28F 9/02** (2006.01)
(96) 23.09.2015
(96) 15766878.1
(73) Valeo Systemes Thermiques, 78320 Le Mesnil-Saint-Denis Cedex, FR
(72) DEVEDEUX, Sébastien, F-78000 Versailles, FR
ODILLARD, Laurent, F-72390 Le Luart, FR
FERLAY, Benjamin, F-78720 Cernay La Ville, FR
(54) **Tepelný výměník**
(32) 1458942
(31) 23.09.2014
(33) FR
(86) PCT/EP2015/071888
(87) WO 2016/046270
(74) Všetečka Zelený Švorčík Kalenský a partneři, advokátní a patentová kancelář, JUDr. Michal Havlík, Hálkova 1406/2, Praha 2, Nové Město, 12000

(97) **EP 3198214**
(47) 02.01.2019
(97) 31.03.2016
(51) **F28F 21/06** (2006.01)
F28D 19/04 (2006.01)
(96) 23.09.2015
(96) 15780777.7
(73) ElringKlinger AG, 72581 Dettingen, DE
(72) SCHLIPF, Michael, 84508 Burgkirchen, DE
WIDMANN, Katja, 73434 Aalen, DE
(54) **Voštinový blok a z něho vyrobené elementy výměníků tepla, zejména pro čisticí zařízení kouřových plynů elektrárn**
(32) 102014114052
(31) 26.09.2014
(33) DE

(86) PCT/EP2015/071854
(87) WO 2016/046257
(74) Čermák a spol., JUDr. Karel Čermák jr. Ph.D., LL.M., Elišky Peškové
735/15, Praha 5, 15000

(97) **EP 3199259**
(47) 26.12.2018
(97) 02.08.2017
(51) **B21D 41/02** (2006.01)
B21D 41/04 (2006.01)
E04G 25/04 (2006.01)
E04G 25/06 (2006.01)
(96) 10.04.2014
(96) 17151898.8
(73) Peri GmbH, 89264 Weissenhorn, DE
(72) Andree, Jürgen, 89233 Neu-Ulm, DE
Specht, Rudolf, 89233 Neu-Ulm, DE
(54) **Teleskopická podpora a vnější trubka teleskopické podpory**
(32) 102013206577
(31) 12.04.2013
(33) DE
(74) PatentEnter s.r.o., Koliště 1965/13a, Brno, Černá Pole, 60200

(97) **EP 3201250**
(47) 26.12.2018
(97) 07.04.2016
(51) **C08G 18/48** (2006.01)
C08G 18/62 (2006.01)
C08J 3/03 (2006.01)
C08G 18/73 (2006.01)
C09D 175/04 (2006.01)
C08K 7/20 (2006.01)
C08K 7/22 (2006.01)
(96) 30.09.2015
(96) 15798316.4
(73) Mankiewicz Gebr. & Co. GmbH & Co KG, 21107 Hamburg, DE
(72) KARL, Hans-Jürgen, 20249 Hamburg, DE
(54) **Závěrná vrstva a její použití v nátěrových systémech pro substráty z plastů**
(32) 102014014098
(31) 30.09.2014
(33) DE
(86) PCT/DE2015/000475
(87) WO 2016/050231
(74) Čermák a spol., JUDr. Karel Čermák jr. Ph.D., LL.M., Elišky Peškové
735/15, Praha 5, 15000

(97) **EP 3202938**
(47) 27.02.2019
(97) 07.04.2016
(51) **C22C 38/02** (2006.01)
C22C 38/04 (2006.01)
C22C 38/06 (2006.01)
C22C 38/12 (2006.01)
C22C 38/14 (2006.01)
C22C 38/16 (2006.01)
C22C 38/08 (2006.01)
C22C 38/00 (2006.01)
C22C 38/38 (2006.01)
C22C 38/24 (2006.01)
C22C 38/22 (2006.01)
C22C 38/32 (2006.01)
C21D 9/46 (2006.01)
C21D 8/02 (2006.01)
C21D 8/10 (2006.01)
C21D 6/00 (2006.01)
(96) 28.09.2015
(96) 15846352.1
(73) Nippon Steel & Sumitomo Metal Corporation, Tokyo 100-8071, JP
(72) KOBAYASHI, Kenji, Tokyo 100-8071, JP
TOMIO, Yusaku, Tokyo 100-8071, JP
(54) **Vysoce pevný ocelový materiál pro ropné vrty, a potrubí ropných vrtů**
(32) 2014203076
(31) 01.10.2014
(33) JP

(86) PCT/JP2015/077301
(87) WO 2016/052397
(74) PATENTSERVIS Praha a.s., Na Podkovce 281/10, Praha 4, Podolí, 14700

(97) **EP 3204532**
(47) 19.12.2018
(97) 14.04.2016
(51) **C23G 1/06** (2006.01)
C11D 1/66 (2006.01)
C11D 3/33 (2006.01)
C11D 11/00 (2006.01)
C23G 1/08 (2006.01)
C23G 1/26 (2006.01)
(96) 26.06.2015
(96) 15735726.0
(73) NCH Corporation, Irving, Texas 75062, US
(72) WEBSTER, Martin, COSSAL Nottinghamshire NG16 2RZ, GB
(54) **Odrezovací prostředek neutrálním pH**
(32) 201417633
(31) 06.10.2014
(33) GB
(86) PCT/GB2015/051869
(87) WO 2016/055758
(74) Čermák a spol., JUDr. Karel Čermák jr. Ph.D., LL.M., Elišky Peškové
735/15, Praha 5, 15000

(97) **EP 3209888**
(47) 12.12.2018
(97) 28.04.2016
(51) **F16B 5/02** (2006.01)
F16B 21/04 (2006.01)
(96) 22.09.2015
(96) 15766846.8
(73) Böllhoff Verbindungstechnik GmbH, 33649 Bielefeld, DE
Volkswagen Aktiengesellschaft, 38440 Wolfsburg, DE
(72) JODELEIT, Martin, 33617 Bielefeld, DE
DEMBOWSKY, Hans-Joachim, 21035 Hamburg, DE
MATTHES, Jörg, 32051 Herford, DE
JANSSEN, André, 38550 Isenbüttel, DE
HÜBNER, Torsten, 38444 Wolfsburg, DE
(54) **Rychlý přípevňovací prvek, způsob pro spojování dvou komponent pomocí rychlého přípevňovacího prvku a způsob jeho výroby**
(32) 102014221266
(31) 20.10.2014
(33) DE
(86) PCT/EP2015/071787
(87) WO 2016/062488
(74) Všetečka Zelený Švorčík Kalenský a partneři, advokátní a patentová kancelář, JUDr. Otakar Švorčík, Hálkova 1406/2, Praha 2, Nové Město, 12000

(97) **EP 3215507**
(47) 26.12.2018
(97) 12.05.2016
(51) **C07D 487/04** (2006.01)
C07D 233/24 (2006.01)
C07D 295/088 (2006.01)
(96) 05.11.2015
(96) 15790141.4
(73) Bayer Pharma Aktiengesellschaft, 13353 Berlin, DE
(72) PETERS, Jan-Georg, 42719 Solingen, DE
STIEHL, Jürgen, 45549 Sprockhövel, DE
LOVIS, Kai, 40215 Düsseldorf, DE
(54) **Syntéza copanlisibu a jeho hydrochloridové soli**
(32) 14192202
(31) 07.11.2014
(33) EP
(86) PCT/EP2015/075765
(87) WO 2016/071426
(74) Traplová Hakr Kubát, advokátní a patentová kancelář, ing. Eduard Hakr
patentový zástupce, Přístavní 24, Praha 7, 17000

(97) **EP 3217059**
(47) 12.12.2018
(97) 13.09.2017
(51) **F16L 23/00** (2006.01)

	F16L 23/04	(2006.01)	(97)	EP 3224080	
	F16L 23/08	(2006.01)	(47)	19.12.2018	
(96)	06.03.2017		(97)	02.06.2016	
(96)	17159386.6		(51)	B60L 8/00	(2006.01)
(73)	Etablissements Caillau, 92130 Issy-les-Moulineaux, FR		(96)	25.11.2015	
(72)	VOSGEOIS, Cyril, 41200 ROMORANTIN, FR		(96)	15813105.2	
	PREVOT, Fabrice, 41130 SELLES-SUR-CHER, FR		(73)	Universidade do Porto, 4099-002 Porto, PT	
	RIGOLLET, Nicolas, 41200 ROMORANTIN, FR			Addvolt S.A., 4200-135 Porto, PT	
	GOULET, Patrick, 41130 GIEVRES, FR		(72)	DA SILVA CARVALHO, Adriano, P-4200-465 Porto, PT	
(54)	Svirací systém zahrnující smyčku a jednotlivé svorky pro použití při předběžné instalaci			AZEVEDO COSTA, Bruno Filipe, P-4200-135 Porto, PT	
(32)	1651881			FERREIRA DUARTE, José Manuel, P-4200-465 Porto, PT	
(31)	07.03.2016			SOUSA SOARES, José Ricardo, P-4200-135 Porto, PT	
(33)	FR			NETO DE SOUSA, Justino Miguel, P-4200-135 Porto, PT	
(74)	Všetečka Zelený Švorčík Kalenský a partneři, advokátní a patentová kancelář, JUDr. Michal Havlík, Hálkova 1406/2, Praha 2, Nové Město, 12000		(54)	Zařízení pro využití ztrátových energií a energií z okolí pro dopravní vozidlo	
			(32)	2014108060	
			(31)	25.11.2014	
			(33)	PT	
			(86)	PCT/IB2015/059124	
			(87)	WO 2016/084017	
			(74)	ŽOVICOVÁ & ŽOVIC IP, s.r.o., Záhradnícka 36, Bratislava, 82108	
(97)	EP 3220641		(97)	EP 3226701	
(47)	02.01.2019		(47)	28.11.2018	
(97)	20.09.2017		(97)	09.06.2016	
(51)	H04N 19/117	(2014.01)	(51)	A24D 3/02	(2006.01)
	H04N 19/82	(2014.01)	(96)	01.12.2015	
	H04N 19/70	(2014.01)	(96)	15818050.5	
(96)	20.04.2012		(73)	MONTRADE S.p.A., 40132 Bologna, IT	
(96)	17169267.6		(72)	GIANNINI, Antonella, I-40132 Bologna, IT	
(73)	HFI Innovation Inc., Hsinchu County 302, TW			MONZONI, Alberto, I-40132 Bologna, IT	
(72)	FU, Chih-Ming, Hsinchu City, TW		(54)	Zařízení a způsob pro vyložení materiálu na pohybující se substrát	
	CHEN, Ching-Yeh, Taipei City, TW		(32)	TO20141004	
	TSAI, Chia-Yang, New Taipei City, TW		(31)	02.12.2014	
	HUANG, Yu-Wen, Taipei City, TW		(33)	IT	
	LEI, Shaw-Min, Zhubei City, Hsinchu County, TW		(86)	PCT/IB2015/059251	
(54)	Způsob a zařízení pro vylepšené filtrování ve smyčce		(87)	WO 2016/088039	
(32)	201161477689 P, 201161547281 P, 201261595914 P, 201261595900 P,		(74)	Všetečka Zelený Švorčík Kalenský a partneři, advokátní a patentová kancelář, JUDr. Michal Havlík, Hálkova 1406/2, Praha 2, Nové Město, 12000	
	201261597995 P, 201261600028 P				
(31)	21.04.2011, 14.10.2011, 07.02.2012, 07.02.2012, 13.02.2012, 17.02.2012				
(33)	US, US, US, US, US, US				
(74)	KOREJZOVA LEGAL v.o.s., JUDr. Petra Sauvage de Brantes, Korunní 810/104, Praha 10, Vinohrady, 10100				
(97)	EP 3221056		(97)	EP 3226941	
(47)	02.01.2019		(47)	30.01.2019	
(97)	26.05.2016		(97)	09.06.2016	
(51)	B02C 18/22	(2006.01)	(51)	A61M 5/315	(2006.01)
(96)	23.11.2015		(96)	04.12.2015	
(96)	15823380.9		(96)	15813216.7	
(73)	Eliet NV, 8553 Otegem, BE		(73)	Tolmar Therapeutics, Inc., Fort Collins, CO 80526, US	
(72)	LIETAER, Frederic, 8553 Otegem, BE		(72)	MCCANN, Kevin, Fort Collins, CO 80526, US	
(54)	Vyprazdňovací zařízení pro rozmělněnou organickou hmotu			MUGOYE, Eric, Fort Collins, CO 80525, US	
(32)	201405081			MADRIL, Dominic, Loveland, CO 80538, US	
(31)	21.11.2014		(54)	Plunžrový pístový systém pro injekční stříkačku se samouzamykací závitovou geometrií	
(33)	BE		(32)	201462087436 P	
(86)	PCT/IB2015/059034		(31)	04.12.2014	
(87)	WO 2016/079723		(33)	US	
(74)	Všetečka Zelený Švorčík Kalenský a partneři, advokátní a patentová kancelář, JUDr. Michal Havlík, Hálkova 1406/2, Praha 2, Nové Město, 12000		(86)	PCT/US2015/063934	
			(87)	WO 2016/090220	
			(74)	Všetečka Zelený Švorčík Kalenský a partneři, advokátní a patentová kancelář, JUDr. Michal Havlík, Hálkova 1406/2, Praha 2, Nové Město, 12000	
(97)	EP 3221647		(97)	EP 3228494	
(47)	19.12.2018		(47)	02.01.2019	
(97)	26.05.2016		(97)	11.10.2017	
(51)	F24F 6/12	(2006.01)	(51)	B60N 2/56	(2006.01)
	F24F 7/06	(2006.01)	(96)	16.03.2017	
	F24F 12/00	(2006.01)	(96)	17000429.5	
(96)	17.11.2015		(73)	I.G. Bauerrhin GmbH, 63584 Gründau, DE	
(96)	15798369.3		(72)	Bauer, Stefan, 63755 Gründau, DE	
(73)	Reichenbach, Albert, 58640 Iserlohn, DE			Henß, Felix, 63639 Flörsbachtal, DE	
(72)	Reichenbach, Albert, 58640 Iserlohn, DE			Bialek, Saskia, 63607 Wächtersbach, DE	
(54)	Uspořádání skříně a ventilačního zařízení a způsob klimatizace skříně			Schleucher, Thorsten, 63594 Hasselroth, DE	
(32)	202014105531 U, 15156137			Michelmann, Jochen, 63571 Gelnhausen, DE	
(31)	18.11.2014, 23.02.2015		(54)	Klimatizační zařízení pro sedadlo vozidla	
(33)	DE, EP				
(86)	PCT/EP2015/076764				
(87)	WO 2016/079088				
(74)	PatentEnter s.r.o., Koliště 1965/13a, Brno, Černá Pole, 60200				

- (32) 202016002041 U
(31) 04.04.2016
(33) DE
(74) Ing. Václav Herman, Hlavní 43, Průhonice, 25243
-
- (97) **EP 3231615**
(47) 26.12.2018
(97) 18.10.2017
(51) **B41J 2/175** (2006.01)
B41J 3/36 (2006.01)
(96) 07.04.2017
(96) 17165415.5
(73) EBS Ink Jet Systeme GmbH, 51588 Nümbrecht, DE
(72) Slomianny, Jan, 51588 Nümbrecht, DE
Slomianny, Andreas, 51588 Nümbrecht, DE
- (54) **Inkoustová trysová tiskárna pro popisování zboží s filtrem a filtr
takové inkoustové trysové tiskárny**
- (32) 102016106686
(31) 12.04.2016
(33) DE
(74) Všeťečka Zelený Švorčík Kalenský a partneři, advokátní a patentová
kancelář, JUDr. Pavel Zelený, Hálkova 1406/2, Praha 2, 12000
-
- (97) **EP 3232839**
(47) 27.02.2019
(97) 23.06.2016
(51) **A24F 47/00** (2006.01)
(96) 14.12.2015
(96) 15817136.3
(73) Philip Morris Products S.A., 2000 Neuchâtel, CH
(72) SILVESTRINI, Patrick Charles, 2000 Neuchâtel, CH
- (54) **Sestava ohřívače pro systém generující aerosol s nepřetržitým
režimem**
- (32) 14197974
(31) 15.12.2014
(33) EP
(86) PCT/EP2015/079600
(87) WO 2016/096733
(74) PatentEnter s.r.o., Koliště 1965/13a, Brno, Černá Pole, 60200
-
- (97) **EP 3234949**
(47) 03.10.2018
(97) 23.06.2016
(51) **G21C 15/18** (2006.01)
G21D 3/00 (2006.01)
G21D 3/06 (2006.01)
(96) 16.12.2015
(96) 15817210.6
(73) NAVAL GROUP, 75015 Paris, FR
(72) MASDUPUY, Jean, 78230 Le Pecq, FR
PUC CETTI, Fabien, 49000 Angers, FR
HARATYK, Geoffrey, Paul, Etienne, 21000 Dijon, FR
GOURMEL, Vincent, 75014 Paris, FR
- (54) **Způsob řízení odstavení tlakovodního jaderného reaktoru**
- (32) 1402889
(31) 17.12.2014
(33) FR
(86) PCT/EP2015/080103
(87) WO 2016/097061
(74) A. Holas & partner Patentová a známková kancelář, Ing. Mgr. Hana
Holasová, Křížová 105/4, Brno, 60300
-
- (97) **EP 3241968**
(47) 09.01.2019
(97) 08.11.2017
(51) **E05F 11/04** (2006.01)
E05F 11/06 (2006.01)
E05F 15/627 (2015.01)
E05F 15/619 (2015.01)
(96) 03.05.2017
(96) 17169288.2
(73) Roto Frank AG, 70771 Leinfelden-Echterdingen, DE
(72) Stang, Uwe, 97980 Bad Mergentheim-Wachbach, DE
Scheffel, Jörg, 97980 Bad Mergentheim-Edelfingen, DE
Haas, Raimund, 97980 Bad Mergentheim-Wachbach, DE
- (54) **Pohonné zařízení pro okenní křídlo bytového střešního okna a bytové
střešní okno s takovým pohonným zařízením**
- (32) 102016005507
(31) 04.05.2016
(33) DE
(74) Čermák a spol., JUDr. Karel Čermák jr. Ph.D., LL.M., Elišky Peškové
735/15, Praha 5, 15000
-
- (97) **EP 3247857**
(47) 26.12.2018
(97) 28.07.2016
(51) **E06B 9/08** (2006.01)
E06B 9/68 (2006.01)
E05F 15/40 (2015.01)
E05F 15/70 (2015.01)
(96) 12.01.2016
(96) 16700421.7
(73) ENTREMATIC BELGIUM NV, 9310 Moorsel, BE
(72) BOSTYN, Frédéric, 9310 Moorsel, BE
LORENZANI, Mauro, 21046 Malnate (VA), IT
LLORET MADRID, Juan Jorge, 35027 Noventa Padovana (PD), IT
- (54) **Vrata odolná vůči větru**
- (32) 1550051
(31) 21.01.2015
(33) SE
(86) PCT/EP2016/050450
(87) WO 2016/116325
(74) Rott, Růžička & Guttman Patentové, známkové a advokátní kanceláře,
Ing. Jiří Andera, patentový zástupce, Vinohradská 37/938, Praha 2, 12000
-
- (97) **EP 3247992**
(47) 26.12.2018
(97) 28.07.2016
(51) **G01N 21/47** (2006.01)
G01N 21/55 (2014.01)
G01N 21/25 (2006.01)
G01N 21/86 (2006.01)
A47L 9/30 (2006.01)
(96) 11.01.2016
(96) 16700868.9
(73) Vorwerk & Co. Interholding GmbH, 42275 Wuppertal, DE
(72) WINDORFER, Harald, 40822 Mettmann, DE
- (54) **Čisticí zařízení pro čištění povrchu**
- (32) 102015100977
(31) 23.01.2015
(33) DE
(86) PCT/EP2016/050337
(87) WO 2016/116309
(74) Macek and Partners, Mgr. Jiří Macek, Sázavská 751/16, Praha 2,
Vinohrady, 12000
-
- (97) **EP 3249136**
(47) 21.11.2018
(97) 29.11.2017
(51) **E04H 1/12** (2006.01)
F21S 9/00 (2006.01)
(96) 25.05.2016
(96) 16171254.2
(73) ADCO Umweltdienste Holding GmbH, 40880 Ratingen, DE
(72) Bonewitz, André, 36289 Friedewald, DE
Diwisch, Stephan, 36251 Bad Hersfeld, DE
Steigerwald, Norbert, 63825 Schöllkrippen, DE
- (54) **Sanitární kabina**
- (74) Čermák a spol., JUDr. Karel Čermák jr. Ph.D., LL.M., Elišky Peškové
735/15, Praha 5, 15000
-
- (97) **EP 3257893**
(47) 26.12.2018
(97) 20.12.2017
(51) **C08K 5/5313** (2006.01)
C08K 5/5317 (2006.01)
C08K 13/02 (2006.01)
C08L 77/00 (2006.01)
(96) 15.05.2017
(96) 17170995.9
(73) LANXESS Deutschland GmbH, 50569 Köln, DE

- (72) ENDTNER, Jochen, 50679 Köln, DE
BIENMÜLLER, Matthias, 47803 Krefeld, DE
SEIDEL, Stefan, 33102 Paderborn, DE
- (54) **Vlákno-matricový polotovar**
- (32) 16174524, 16186750
(31) 15.06.2016, 01.09.2016
(33) EP, EP
(74) Traplová Hakr Kubát, advokátní a patentová kancelář, Ing. Eduard Hakr, patentový zástupce, Přístavní 24, Praha 7, 17000
-
- (97) **EP 3262364**
(47) 26.12.2018
(97) 01.09.2016
(51) **F28D 21/00** (2006.01)
F28G 1/08 (2006.01)
F28G 3/10 (2006.01)
F28G 1/16 (2006.01)
F28G 3/16 (2006.01)
F28F 19/00 (2006.01)
(96) 18.02.2016
(96) 16706332.0
(73) ACO Severin Ahlmann GmbH & Co. KG, 24782 Büdelsdorf, DE
(72) JÄGER, Matthias, 36100 Petersberg, DE
PALUCHOWSKI, Dariusz, 36039 Fulda, DE
BRAUN, Karsten, 36433 Bad Salzungen, DE
EULENSTEIN, Marco, 67731 Otterberg, DE
- (54) **Způsob čištění přepážky určené pro přenos tepla v jednotce zpětného získávání tepla pro odpadní vodu, jakož i jednotka pro zpětné získávání tepla**
- (32) 102015102648
(31) 25.02.2015
(33) DE
(86) PCT/EP2016/053408
(87) WO 2016/135028
(74) Traplová Hakr Kubát, advokátní a patentová kancelář, Ing. Eduard Hakr, patentový zástupce, Přístavní 24, Praha 7, 17000
-
- (97) **EP 3265402**
(47) 26.12.2018
(97) 03.11.2016
(51) **B65D 85/804** (2006.01)
A47J 31/44 (2006.01)
(96) 23.02.2016
(96) 16707015.0
(73) Nestec S.A., 1800 Vevey, CH
(72) NOTH, André, 1009 Pully, CH
- (54) **Kód a nádobka systému pro přípravu nápoje nebo potravin**
- (32) 15165924
(31) 30.04.2015
(33) EP
(86) PCT/EP2016/053729
(87) WO 2016/173735
(74) KOREJZOVA LEGAL v.o.s., JUDr. Petra Sauvage de Brantes, Korunní 810/104, Praha 10, Vinohrady, 10100
-
- (97) **EP 3265579**
(47) 12.12.2018
(97) 09.09.2016
(51) **C12Q 1/66** (2006.01)
G01N 33/50 (2006.01)
(96) 01.03.2016
(96) 16714989.7
(73) Clean Cells, 85600 Bouffere, FR
(72) BONNAUDET, Véronique, 85600 Saint Hilaire De Loulay, FR
BRETAUDEAU, Laurent, 44690 Maisdon Sur Sevre, FR
ROSSIGNOL, Alexis, 85600 ST GEORGES DE MONTAIGU, FR
- (54) **Neradioaktivní způsob stanovení cytolytického účinku činidla na cílové buňky, jeho použití a příslušná souprava**
- (32) 1551835, 1557175
(31) 05.03.2015, 28.07.2015
(33) FR, FR
(86) PCT/FR2016/050458
(87) WO 2016/139415
(74) Traplová Hakr Kubát, advokátní a patentová kancelář, Ing. Eduard Hakr, patentový zástupce, Přístavní 24, Praha 7, 17000
-
- (97) **EP 3265716**
(47) 26.12.2018
(97) 09.09.2016
(51) **F17C 13/04** (2006.01)
(96) 24.02.2016
(96) 16714979.8
(73) L'Air Liquide Société Anonyme pour l'Etude et l'Exploitation des Procédés Georges Claude, 75007 Paris, FR
- (72) FRENAL, Antoine, 95460 Ezanville, FR
- (54) **Kohout, nádoba a způsob plnění, odběru a vytvoření vakua**
- (32) 1551811
(31) 04.03.2015
(33) FR
(86) PCT/FR2016/050426
(87) WO 2016/139404
(74) Všetečka Zelený Švorčík Kalenský a partneři, advokátní a patentová kancelář, JUDr. Michal Havlík, Hálkova 1406/2, Praha 2, Nové Město, 12000
-
- (97) **EP 3268656**
(47) 23.01.2019
(97) 22.09.2016
(51) **F16M 5/00** (2006.01)
F16M 1/08 (2006.01)
(96) 18.02.2016
(96) 16707387.3
(73) Sew-Eurodrive GmbH & Co. KG, 76646 Bruchsal, DE
(72) LAUER, Christian, 67378 Zeiskam, DE
BARTON, Peter, 75015 Bretten, DE
- (54) **Hnací souprava**
- (32) 102015003144
(31) 13.03.2015
(33) DE
(86) PCT/EP2016/000274
(87) WO 2016/146234
(74) Rott, Růžička & Guttmann a spol., Vinohradská 938/37, Praha 2, Vinohrady, 12000
-
- (97) **EP 3271109**
(47) 12.12.2018
(97) 22.09.2016
(51) **B23P 6/00** (2006.01)
B23Q 9/02 (2006.01)
B23F 17/00 (2006.01)
(96) 11.06.2015
(96) 15732864.2
(73) Fives FCB, 59650 Villeneuve d'Ascq, FR
(72) BOUDOT, François, 59650 Villeneuve d'Ascq, FR
KOTRYS, David, 59310 FAUMONT, FR
VANLERENBERGHE, Olivier, 59650 Villeneuve d'Ascq, FR
- (54) **Způsob opravy ozubení ozubeného korunného kola**
- (32) 1552197
(31) 17.03.2015
(33) FR
(86) PCT/FR2015/051550
(87) WO 2016/146900
(74) KOREJZOVA LEGAL v.o.s., JUDr. Petra Sauvage de Brantes, Korunní 810/104, Praha 10, Vinohrady, 10100
-
- (97) **EP 3273953**
(47) 02.01.2019
(97) 06.10.2016
(51) **A61K 31/137** (2006.01)
A61K 9/08 (2006.01)
A61K 47/12 (2006.01)
A61P 25/04 (2006.01)
(96) 23.03.2016
(96) 16714327.0
(73) Grünenthal GmbH, 52078 Aachen, DE
(72) SCHILLER, Marc, 52076 Aachen, DE
VAN HEMELRIJCK, Carlos, 52062 Aachen, DE
STRAUB, Stefanie, Bad Vilbel 61118, DE
WULSTEN, Eva Cornelia, 47877 Willich, DE
BERTRAM, Ulrike, 52066 Aachen, DE
REINHOLD, Ulrich, 52076 Aachen, DE
- (54) **Stabilní formulace pro parenterální podávání tapentadolu**

(32) 15161487, 15169730	(97) 05.01.2017	
(31) 27.03.2015, 28.05.2015	(51) F28F 9/02	(2006.01)
(33) EP, EP	F28F 27/02	(2006.01)
(86) PCT/EP2016/056376	F28D 7/12	(2006.01)
(87) WO 2016/156147	(96) 03.06.2016	
(74) PatentEnter s.r.o., Koliště 1965/13a, Brno, Černá Pole, 60200	(96) 16726609.7	
	(73) ARVOS GmbH, 34123 Kassel, DE	
(97) EP 3277941	(72) HETZER, Jens, 34119 Kassel, DE	
(47) 20.02.2019	INCHAURBE, Aitzol, 34130 Kassel, DE	
(97) 06.10.2016	PARUCH, Volker, 34125 Kassel, DE	
(51) F02C 7/22	ROTHENPIELER, Klaus, 34119 Kassel, DE	
F02C 9/32	STÜCKRATH, Karsten, 34246 Vellmar, DE	
F15C 1/02	WEIDENFELLER, Jörg, 34233 Fulda, DE	
F15C 1/16	(54) Výměník tepla	
G05D 7/01	(32) 102015212433	
(96) 31.03.2016	(31) 02.07.2015	
(96) 16718428.2	(33) DE	
(73) Safran Helicopter Engines, 64510 Bordes, FR	(86) PCT/EP2016/062643	
(72) FALGAREIRO, Damien, 77550 Moissy-Cramayel, FR	(87) WO 2017/001147	
BARITEAU, Elisa, 77550 Moissy-Cramayel, FR	(74) Všeťečka Zelený Švorčík Kalenský a partneři, advokátní a patentová kancelář, JUDr. Michal Havlík, Háľkova 1406/2, Praha 2, Nové Město, 12000	
THORY, Elise, 77550 Moissy-Cramayel, FR		
RIZZO, Pascal, 77550 Moissy-Cramayel, FR		
LONGIN, Alexis, 77550 Moissy-Cramayel, FR		
(54) Omezovač průtoku	(97) EP 3332855	
(32) 1552882	(47) 05.12.2018	
(31) 03.04.2015	(97) 13.06.2018	
(33) FR	(51) B01D 35/06	(2006.01)
(86) PCT/FR2016/050717	B01D 35/153	(2006.01)
(87) WO 2016/156740	B01D 29/35	(2006.01)
(74) Všeťečka Zelený Švorčík Kalenský a partneři, advokátní a patentová kancelář, JUDr. Michal Havlík, Háľkova 1406/2, Praha 2, Nové Město, 12000	(96) 24.11.2017	
	(96) 17203566.9	
	(73) Euroacque S.r.l., 29029 Rivergaro PC, IT	
	(72) BORDI, Paolo, 29122 Piacenza PC, IT	
	(54) Filtrační zařízení pro oddělování nečistot	
	(32) 201600119549	
	(31) 25.11.2016	
	(33) IT	
	(74) Všeťečka Zelený Švorčík Kalenský a partneři, advokátní a patentová kancelář, JUDr. Michal Havlík, Háľkova 1406/2, Praha 2, Nové Město, 12000	
(97) EP 3295073	(97) EP 3334398	
(47) 20.02.2019	(47) 26.12.2018	
(97) 24.11.2016	(97) 16.02.2017	
(51) F17C 5/02	(51) A61G 13/02	(2006.01)
(96) 16.05.2016	(96) 09.08.2016	
(96) 16726806.9	(96) 16751283.9	
(73) Cryostar SAS, 68220 Helsingue, FR	(73) Maquet GmbH, 76437 Rastatt, DE	
(72) OURY, Simon, 68300 Saint Louis, FR	(72) GRAF, Heiko, 76744 Wörth, DE	
(54) Distribuční stanice pro kryogenní kapalinu	JÖRGER, Matthias, 77855 Achern, DE	
(32) 1554382	BÖSKE, Winfried, 76135 Karlsruhe, DE	
(31) 15.05.2015	(54) Zařízení a způsob pro ovládání alespoň jednoho hnacího mechanismu operačního stolu	
(33) FR	(32) 102015113110	
(86) PCT/EP2016/060940	(31) 10.08.2015	
(87) WO 2016/184826	(33) DE	
(74) Traplová Hakr Kubát, advokátní a patentová kancelář, Ing. Eduard Hakr, patentový zástupce, Přístavní 24, Praha 7, 17000	(86) PCT/EP2016/068972	
	(87) WO 2017/025541	
	(74) Macek and Partners, Mgr. Jiří Macek, Sázavská 751/16, Praha 2, Vinohrady, 12000	
(97) EP 3304667	(97) EP 3341423	
(47) 13.02.2019	(47) 12.12.2018	
(97) 08.12.2016	(97) 12.04.2018	
(51) H02H 7/085	(51) C08F 12/26	(2006.01)
H02P 29/00	C07F 7/10	(2006.01)
H02H 1/00	C08F 212/14	(2006.01)
H02H 3/05	C08F 236/10	(2006.01)
(96) 30.05.2016	C08L 9/06	(2006.01)
(96) 16725863.1	(96) 04.10.2017	
(73) ebm-papst Mulfingen GmbH & Co. KG, 74673 Mulfingen, DE	(96) 17780382.2	
(72) BÜRKERT, Martin, 74677 Dörzbach-Hohebach, DE	(73) Synthos Dwory 7 Spolka z ograniczona odpowiedzialnoscia spolka jawna, 32-600 Oswiecim, PL	
KAMMLEITER, Steffen, 97959 Assamstadt, DE	Fundacja Uniwersytetu im. Adama Mickiewicza w Poznaniu, PL-61-612 Poznan, PL	
HAAS, Günter, 74673 Mulfingen, DE		
KÖNIG, Daniel, Gerabronn 74582, DE		
(54) Ochrana před přehřátím	(97) EP 3317603	
(32) 102015108587	(47) 02.01.2019	
(31) 01.06.2015		
(33) DE		
(86) PCT/EP2016/062195		
(87) WO 2016/193228		
(74) Všeťečka Zelený Švorčík Kalenský a partneři, advokátní a patentová kancelář, JUDr. Michal Havlík, Háľkova 1406/2, Praha 2, Nové Město, 12000		

JANOWSKI, Bartłomiej, 39-200 Debica, PL
ROGOZA, Jarosław, 32-060 Kryspinów, PL
MACIEJEWSKI, Hieronim, 60-184 Poznań, PL
SZYMANSKA, Anna, 61-651 Poznań, PL
(54) **[Bis(trihydrokarbylsilyl)aminosilyl]-funkcionalizovaný styren a způsob jeho přípravy**
(32) 16461559
(31) 06.10.2016
(33) EP
(86) PCT/EP2017/075251
(87) WO 2018/065486
(74) Rott, Růžička & Guttman a spol., Vinohradská 938/37, Praha 2, Vinohrady, 12000

(97) **EP 3348686**
(47) 09.01.2019
(97) 18.07.2018

(51) **D03D 1/00** (2006.01)
A43B 13/00 (2006.01)
B32B 27/12 (2006.01)
D03D 13/00 (2006.01)
D03D 15/00 (2006.01)
(96) 06.03.2017
(96) 17159327.0
(73) Antonio Moron de Blas, S.L., 26580 Arnedo, ES
(72) MORÓN RUBIO, José Antonio, 26580 Arnedo, ES
(54) **Osnovní a útková jednovrstvá kompozitní tkanina pro nekovové podešve bezpečnostní obuvi a získaná stélka**
(32) 201730023
(31) 12.01.2017
(33) ES
(74) A. Holas & partner Patentová a známková kancelář, Ing. Mgr. Hana Holasová, Křížová 105/4, Brno, 60300

Evropské patenty zachované v pozměněném nebo omezeném znění

V této části jsou uvedeny evropské patenty s účinky pro Českou republiku, které byly Evropským úřadem podle článku 102 Úmluvy o udělování evropských patentů zachovány v omezeném znění podle čl. 105a - 105c EPC 2000, nebo v pozměněném znění (§ 35f zákona č. 527/1990 Sb., v platném znění).

(97)	Datum oznámení o zachování patentu	(97)	Datum oznámení o zachování patentu
EP 2228242	27.03.2019	EP 2361842	27.03.2019

Evropské patenty zrušené Evropským patentovým úřadem

Následující evropské patenty udělené Evropským patentovým úřadem s účinky pro Českou republiku byly zrušeny Evropským patentovým úřadem podle článku 102 Úmluvy o udělování evropských patentů (§ 35f odst 2 zákona č. 527/1990 Sb., v platném znění).

(97) EP 1678212	(97) EP 1977244	(97) EP 2219954	(97) EP 2787830
(97) EP 1842535	(97) EP 2211829	(97) EP 2654453	

MM4A Zánik evropských patentů nezaplacením poplatků za udržování platnosti patentu

Následující evropské patenty udělené Evropským patentovým úřadem s účinky pro Českou republiku zanikly pro nezaplacení poplatků za udržování platnosti patentu (§ 22 písm. b) zákona č. 527/1990 Sb., v platném znění).

(97) EP 1327453	(97) EP 1796891	(97) EP 2086552	(97) EP 2355760
(97) EP 1402904	(97) EP 1796935	(97) EP 2165879	(97) EP 2420240
(97) EP 1419776	(97) EP 1796981	(97) EP 2168594	(97) EP 2480546
(97) EP 1430020	(97) EP 1799932	(97) EP 2190424	(97) EP 2480768
(97) EP 1433255	(97) EP 1802339	(97) EP 2193022	(97) EP 2480815
(97) EP 1442175	(97) EP 1906067	(97) EP 2195885	(97) EP 2573073
(97) EP 1517503	(97) EP 1911698	(97) EP 2197928	(97) EP 2573134
(97) EP 1518633	(97) EP 1927355	(97) EP 2205754	(97) EP 2619392
(97) EP 1518727	(97) EP 1927356	(97) EP 2223401	(97) EP 2712895
(97) EP 1545825	(97) EP 1927357	(97) EP 2301640	(97) EP 2737103
(97) EP 1546550	(97) EP 1931660	(97) EP 2301643	(97) EP 2757952
(97) EP 1664955	(97) EP 1940387	(97) EP 2301881	(97) EP 2851468
(97) EP 1670440	(97) EP 1940448	(97) EP 2302131	(97) EP 2853849
(97) EP 1700233	(97) EP 2066537	(97) EP 2326530	(97) EP 3074632
(97) EP 1794450	(97) EP 2071732	(97) EP 2338856	(97) EP 3087277

PD4A Převod práv a ostatní změny majitelů evropských patentů

(97) **EP 1925769**
(73) PICOT SAS, 53800 Congrier, FR

(97) **EP 2129684**
(73) Baxalta GmbH, 6300 Zug, CH

(97) **EP 2035642**
(73) PICOT SAS, 53800 Congrier, FR

(97) **EP 2239766**
(73) Nippon Steel & Sumikin Materials Co., Ltd., Tokyo 1040061, JP

(97) **EP 2040234**
(73) PICOT SAS, 53800 Congrier, FR

(97) **EP 2239766**
(73) NIPPON STEEL Chemical & Material Co., Ltd., Tokyo 1040061, JP

(97) **EP 2349344**
(73) Ellipses Pharma Limited, London W1J 6BD, GB

(97) **EP 2631327**
(73) Oerlikon Metco AG, Wohlen, 5610 Wohlen, CH

(97) **EP 2447380**
(73) NIPPON STEEL Chemical & Material Co., Ltd., Tokyo 1040061, JP

(97) **EP 3245743**
(73) SEAK, s.r.o., 080 06 Prešov, SK

Zápisy licenčních smluv do českého rejstříku evropských patentů

(97) **EP 2844307**
(73) Smart Matrix Intellectual Property Limited,
Northwood, Middlesex, HA6 2RN, GB
Nabyvatel: Smart Matrix Limited, Northwood, Middlesex HA6
2RN, GB
Druh licence: výlučná
Datum uzavření smlouvy: 29.10.2014
Datum zápisu smlouvy: 28.03.2019

FG1K

Zapsané užité vzory - přehled podle čísel zápisu

V období uzávěrky tohoto čísla Věstníku zapsal Úřad průmyslového vlastnictví tyto užité vzory.

(11)	(51)		(11)	(51)		(11)	(51)	
32713	B 65 F 1/14	(2006.01)	32719	A 23 L 33/16	(2016.01)	32725	G 01 T 1/24	(2006.01)
32714	A 61 K 9/24	(2006.01)	32720	A 21 D 13/04	(2017.01)	32726	A 61 N 1/18	(2006.01)
32715	C 04 B 14/04	(2006.01)	32721	H 02 H 3/24	(2006.01)	32727	G 01 N 21/64	(2006.01)
32716	A 23 K 10/30	(2016.01)	32722	C 08 L 67/06	(2006.01)	32728	E 04 H 15/18	(2006.01)
32717	H 02 P 7/03	(2016.01)	32723	B 32 B 3/12	(2006.01)			
32718	C 04 B 28/26	(2006.01)	32724	A 61 L 2/14	(2006.01)			

FG1K

Zapsané užité vzory - řazené podle MPT

(51)	A21D 13/04	(2017.01)	(74)	INPARTNERS GROUP, Ing. Leopold Dadej, patentový zástupce, Na Valtické 339/6, Břeclav 4, 69141					
	A21D 13/80	(2017.01)							
(11)	32720								
(21)	2018-35565		(51)	A61L 2/14	(2006.01)				
(22)	02.11.2018		(11)	32724					
(47)	02.04.2019		(21)	2018-35654					
(73)	Vysoká škola chemicko-technologická v Praze, Praha 6, CZ		(22)	23.11.2018					
(72)	Hrušková Marie doc. Ing., CSc., Praha 4, CZ		(47)	02.04.2019					
	Filip Vladimír Prof. Ing., CSc., Praha 4, CZ		(73)	Fyzikální ústav AV ČR, v. v. i., Praha 8, Libeň, CZ					
(54)	Pšeničné pečivo se lněnou vlákninou		(72)	Remeš Zdeněk Mgr., Ph.D., Praha 8, Libeň, CZ					
				Chang Yu-Ying Mgr., Praha 8, Libeň, CZ					
(51)	A23K 10/30	(2016.01)	(54)	Otočný držák práškového vzorku a vakuová sestava vhodná pro umístění do nízkotlakého plasmového reaktoru					
	A23K 50/50	(2016.01)	(74)	Fyzikální ústav AV ČR, v. v. i./CITT, Karel Bauer, Za Radnicí 835, Dolní Břežany, 25241					
(11)	32716								
(21)	2018-35462		(51)	A61N 1/18	(2006.01)				
(22)	15.10.2018		(11)	32726					
(47)	02.04.2019		(21)	2018-35718					
(73)	Mendelova univerzita v Brně, Brno, Černá Pole, CZ		(22)	07.12.2018					
(72)	Šťastník Ondřej Ing., Ph.D., Kojetín, Kojetín I-Město, CZ		(47)	02.04.2019					
	Pavlatá Leoš prof. MUDr., Ph.D., Brno, Veveří, CZ		(73)	Kravicí Miloš MUDr., Praha 6, Řepy, CZ					
	Mrkvicová Eva Mgr. Ing., Ph.D., Velké Němčice, CZ			Markova Natálie, Praha 2, Nové Město, CZ					
(54)	Kompletní granulovaná krmná směs pro výkrm brojlerových králíků s podílem purpurové pšenice		(72)	Kravicí Miloš MUDr., Praha 6, Řepy, CZ					
				Markova Natálie, Praha 2, Nové Město, CZ					
(51)	A23L 33/16	(2016.01)	(54)	Mikrojehličkový přístroj pro ošetřování tkáně radiofrekvenčními elektrickými impulzy					
	A23L 33/24	(2016.01)	(74)	Ing. Václav Kratochvíl, Husnikova 2086/22, Praha 5, Stodůlky, 15800					
	A23L 33/175	(2016.01)							
(11)	32719		(51)	B32B 3/12	(2006.01)				
(21)	2018-35557			G01N 25/72	(2006.01)				
(22)	31.10.2018		(11)	32723					
(47)	02.04.2019		(21)	2018-35628					
(73)	AQM s.r.o., Bohumín, Nový Bohumín, CZ		(22)	19.11.2018					
(72)	Krajiček Milan PharmDr., Chvalíkovice, CZ		(47)	02.04.2019					
	Čechová Eliška RNDr., Ph.D., Krnov, Pod Bezručovým vrchem, CZ		(73)	Česká republika - Ministerstvo obrany, Praha 6, CZ					
	Stuchlík Milan RNDr., Opava, Předměstí, CZ		(72)	Tříška Václav Ing., Ph.D., Brno, CZ					
	Štěpánek Jiří Ing., Křelov-Břuchotín, Křelov, CZ			Chlebeček Tomáš Ing., Ph.D., Praha 4, CZ					
(54)	Doplněk stravy s kombinací selenu a jódu			Petrásek Miloslav Doc. Ing., CSc., Brno, CZ					
(74)	INPARTNERS GROUP, Ing. Leopold Dadej, patentový zástupce, Na Valtické 339/6, Břeclav 4, 69141								
			(54)	Sendvičový panel s topným elementem pro rychlou termografickou kontrolu stavu					
(51)	A61K 9/24	(2006.01)							
	A61K 31/575	(2006.01)	(51)	B65F 1/14	(2006.01)				
	A61K 47/38	(2006.01)		B65F 1/04	(2006.01)				
	A61K 47/14	(2017.01)		B65D 3/10	(2006.01)				
	A61K 47/12	(2006.01)		B65D 30/10	(2006.01)				
(11)	32714		(11)	32713					
(21)	2018-35416		(21)	2018-34874					
(22)	01.10.2018		(22)	17.04.2018					
(47)	02.04.2019		(47)	02.04.2019					
(73)	AQM s.r.o., Bohumín, Nový Bohumín, CZ		(73)	Váchová Veronika Ing., Luštěnice, Zelená, CZ					
(72)	Krajiček Milan PharmDr., Chvalíkovice, CZ		(72)	Vácha Martin, Rožďalovice, CZ					
	Čechová Eliška RNDr., Ph.D., Krnov, CZ		(54)	Souprava pro odnos nákupu nebo pro třídění odpadu					
	Rychlá Pavla Ing., Krnov, CZ		(74)	Loskotová & partneři, patentová a známková kancelář, Ing. Jarmila Loskotová, K závětinám 727, Praha 5, Reporyje, 15500					
(54)	Enterosolventní vícevrstvý potah pevných lékových forem								

(51) C04B 14/04 (2006.01) C04B 14/06 (2006.01) C04B 28/04 (2006.01)	(73) Mendelova univerzita v Brně, Brno, Černá Pole, CZ (72) Halačka Karel Ing., CSc., Brno, Stránice, CZ Mareš Jan prof. Dr. Ing., Brno, Černá Pole, CZ
(11) 32715 (21) 2018-35453 (22) 12.10.2018 (47) 02.04.2019 (73) euro-floor brtnice s.r.o., Brtnice, CZ (54) Betonová směs pro průmyslové strojně hlazené podlahy	(54) Detektor barvení nativního biologického materiálu Alizarinovou červení S
(51) C04B 28/26 (2006.01) C04B 14/04 (2006.01) C04B 14/30 (2006.01) C04B 12/04 (2006.01)	(51) G01T 1/24 (2006.01) H01L 31/16 (2006.01)
(11) 32718 (21) 2018-35552 (22) 31.10.2018 (47) 02.04.2019 (73) Vysoká škola chemicko-technologická v Praze, Praha 6, CZ (72) Antoš Petr Dr. Ing., Ph.D., Ústí nad Labem, CZ Urbánek Jan Ing., Praha 6, CZ (54) Geopolymerní povlak se zvýšenou teplotní odolností	(11) 32725 (21) 2018-35715 (22) 07.12.2018 (47) 02.04.2019 (73) evolving systems consulting, s.r.o., Praha 8, Libeň, CZ (72) Marčišovská Maria, Praha 9, Libeň, CZ Marčišovský Michal Ing., Ph.D., Praha 9, Libeň, CZ Havránek Miroslav, Dolany, CZ Janoška Zdenko, Nový Smokovec, SK Tomášek Lukáš, Praha 10, Strašnice, CZ Vrba Václav, Praha 5, Stodůlky, CZ Kafka Vladimír, Liberec, Liberec VI-Rochlice, CZ Vančura Pavel, Libeznice, CZ Suchánek Petr Ing., Ph.D., Praha 10, Petrovice, CZ Sysala Richard Ing., Praha 8, CZ Brož Pavel Ing., Praha 9, CZ Česák Petr Ing., Odolena Voda, CZ Veličko Vitalij Ing., Praha 9, CZ
(51) C08L 67/06 (2006.01) C08L 71/02 (2006.01)	(54) Segmentovaný pixelový monitor kosmického záření pro letecké, orbitální a meziplanetární prostředky s funkcí včasného varování
(11) 32722 (21) 2018-35572 (22) 06.11.2018 (47) 02.04.2019 (73) Univerzita Tomáše Bati, Zlín, CZ (72) Pummerová Martina Ing., Ph.D., Uherský Brod, CZ Válková Petra Ing., Havířov, Město, CZ Sedlářik Vladimír prof. Ing., Ph.D., Zlín, Malenovice, CZ (54) Biologicky rozložitelné změkčovadlo biodegradabilních polymerů na bázi kyseliny mléčné (74) UTB ve Zlíně, Ing. Dana Kreizlová, nám. T. G. Masaryka 5555, Zlín, 76001	(74) PatentCentrum Sedlák & Partners s.r.o., Husova tř. 1847/5, České Budějovice, České Budějovice 3, 37001
(51) E04H 15/18 (2006.01) E04H 15/54 (2006.01)	(51) H02H 3/24 (2006.01) H02H 3/02 (2006.01)
(11) 32728 (21) 2018-35751 (22) 17.12.2018 (47) 02.04.2019 (73) Ecos Choceň s.r.o., Choceň, CZ (72) Kretek Zdeněk, Ostravice, CZ (54) Mobilní zařízení na vytvoření slunečního stínu (74) Ing. Radmila Baumová, nám. Republiky 75/2, Žďár nad Sázavou, Žďár nad Sázavou 1, 59101	(11) 32721 (21) 2018-35566 (22) 02.11.2018 (47) 02.04.2019 (73) Local Energies, a.s., Zlín, Malenovice, CZ (72) Renč Josef, Tisá, CZ (54) Zařízení pro ochranu elektrického spotřebiče před výpadkem nebo poklesem napětí v elektrické rozvodné síti (74) PatentCentrum Sedlák & Partners s.r.o., Husova tř. 1847/5, České Budějovice, České Budějovice 3, 37001
(51) G01N 21/64 (2006.01) A01K 61/90 (2017.01)	(51) H02P 7/03 (2016.01) H02P 7/00 (2016.01)
(11) 32727 (21) 2018-35727 (22) 11.12.2018 (47) 02.04.2019	(11) 32717 (21) 2018-35479 (22) 18.10.2018 (47) 02.04.2019 (73) Vysoká škola polytechnická Jihlava, Jihlava, CZ (72) Červinka Dalibor Ing., Ph.D., Kobylnice, CZ Zezulka František prof. Ing., CSc., Brno, CZ Pazdera Ivo Ing., Ph.D., Osová Bítýška, CZ
	(54) Zapojení řízení bezkomutátorového elektromotoru pro letecké aplikace

Seznam majitelů zapsaných užitéch vzorů

(73) AQM s.r.o., Bohumín, Nový Bohumín, CZ	(11) 32719	(51) A 23 L 33/16	(2016.01)	(73) evolving systems consulting, s.r.o., Praha 8, Libeň, CZ	(11) 32725	(51) G 01 T 1/24	(2006.01)
AQM s.r.o., Bohumín, Nový Bohumín, CZ	32714	A 61 K 9/24	(2006.01)	Fyzikální ústav AV ČR, v. v. i., Praha 8, Libeň, CZ	32724	A 61 L 2/14	(2006.01)
Česká republika - Ministerstvo obrany, Praha 6, CZ	32723	B 32 B 3/12	(2006.01)	Local Energies, a.s., Zlín, Malenovice, CZ	32721	H 02 H 3/24	(2006.01)
Ecos Choceň s.r.o., Choceň, CZ	32728	E 04 H 15/18	(2006.01)	Mendelova univerzita v Brně, Brno, Černá Pole, CZ	32716	A 23 K 10/30	(2016.01)
euro-floor brtnice s.r.o., Brtnice, CZ	32715	C 04 B 14/04	(2006.01)	Mendelova univerzita v Brně, Brno, Černá Pole, CZ	32727	G 01 N 21/64	(2006.01)

(73)	(11)	(51)		(73)	(11)	(51)	
Univerzita Tomáše Bati, Zlín, CZ	32722	C 08 L 67/06	(2006.01)	Kravec Miloš MUDr., Praha 6, Řepy, CZ	32726	A 61 N 1/18	(2006.01)
Vysoká škola chemicko- technologická v Praze, Praha 6, CZ	32718	C 04 B 28/26	(2006.01)	Markova Natálie, Praha 2, Nové Město, CZ	32726	A 61 N 1/18	(2006.01)
Vysoká škola chemicko- technologická v Praze, Praha 6, CZ	32720	A 21 D 13/04	(2017.01)	Váchová Veronika Ing., Luštěnice, Zelená, CZ	32713	B 65 F 1/14	(2006.01)
Vysoká škola polytechnická Jihlava, Jihlava, CZ	32717	H 02 P 7/03	(2016.01)				

FG4Q

Zapsané průmyslové vzory - přehled podle čísel zápisu

V období uzávěrky tohoto čísla Věstníku zapsal Úřad průmyslového vlastnictví tyto průmyslové vzory:

(11)	(51)	(11)	(51)	(11)	(51)
37316	12-16	37318	12-08	37320	06-13
37317	25-02	37319	12-16	37321	10-01

FG4Q

Zapsané průmyslové vzory - přehled podle tříd

- (51) **06-13**
(11) 37320
(21) 2018-41127
(22) 24.01.2018
(15) 27.03.2019
(54) **Dětský spací pytel**
(28) 1
(73) Ondrušková Hana, Horní Bečva, CZ
(72) Ondrušková Hana, Horní Bečva, CZ



1.1



1.2



1.3



1.4



1.5

- (51) **10-01**
(11) 37321
(21) 2018-41150
(22) 26.02.2018
(15) 27.03.2019
(54) **Kyvadlové hodiny**
(28) 3
(73) Vojtěch Bohuslav, Ústí nad Labem, CZ
(72) Vojtěch Bohuslav, Ústí nad Labem, CZ

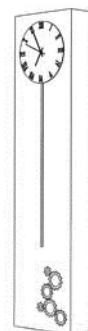

1.1



1.2



1.3

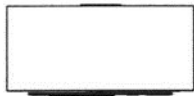

1.4



1.5



1.6

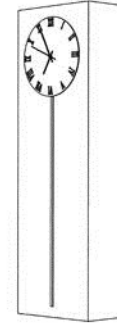

2.1

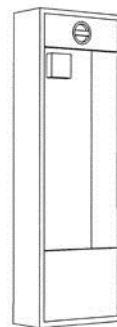

2.2

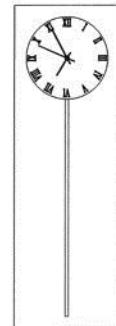

2.3

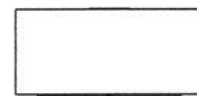

2.4



2.5



2.6

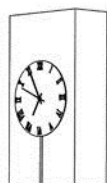

3.1

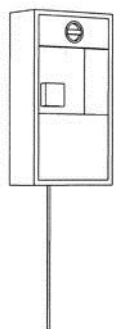

3.2



3.3

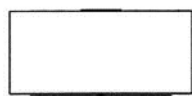

3.4

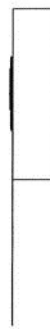

3.5

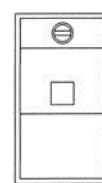

3.6

-
- (51) **12-08**
(11) 37318
(21) 2017-41102
(22) 08.12.2017
(15) 27.03.2019
(54) **Ochranný rám vozidla**
(28) 1
(73) Křesťan Lubomír, Bohdalov, CZ
(72) Křesťan Lubomír, Bohdalov, CZ
(74) Loskotová & partneři, patentová a známková kancelář, Ing. Jarmila Loskotová, K Závětínám 727, Praha 5, Řeporyje, 15500

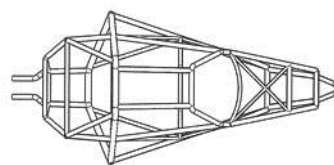

1.1

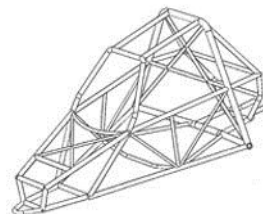

1.2

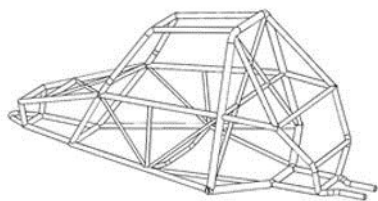

1.3

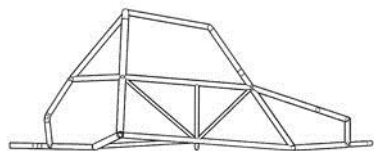

1.4

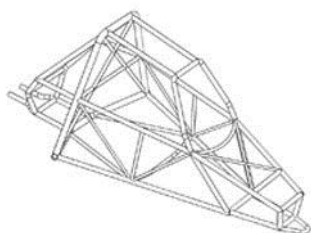

1.5

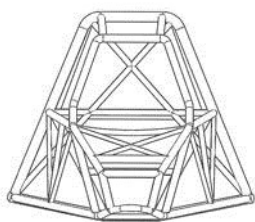

1.6

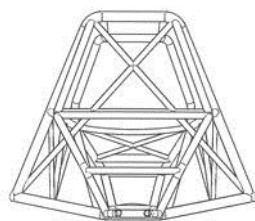

1.7



1.1



1.2



1.3



1.4

-
- (51) **12-16**
(11) 37316
(21) 2017-41027
(22) 05.09.2017
(15) 27.03.2019
(54) **Nárazník vozidla**
(28) 1
(73) Scania CV AB, Södertälje, SE
(72) HANSÉN Kristofer, Stockholm, SE
MACDONALD Allan, Södertälje, SE
LUNDGREN Anders, Södertälje, SE
GUSTAFSSON Lennart, Södertälje, SE
GRAHL Fredrik, Trollhättan, SE
(74) FISCHER & PARTNER IP s.r.o., Na hrobci 294/5, Praha 2, Nové Město,
12800



1.5



1.6



1.7

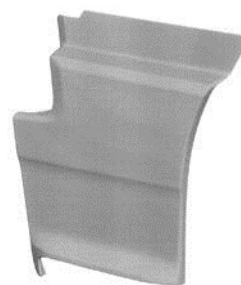

1.1



1.2



1.3



1.4



1.5

-
- (51) **12-16**
(11) 37319
(21) 2017-41104
(22) 15.12.2017
(15) 27.03.2019
(54) **Nástupní kryt vozidla**
(28) 1
(73) Scania CV AB, Södertälje, SE
(72) HANSÉN Kristofer, Stockholm, SE
MACDONALD Allan, Södertälje, SE
LUNDGREN Anders, Södertälje, SE
LARSSON Mikael, Årsta, SE
ELIASSON Erik, Jönköping, SE
NANO Maikel, Södertälje, SE
(74) FISCHER & PARTNER IP s.r.o., Na hrobci 294/5, Praha 2, Nové Město,
12800



1.6



1.7

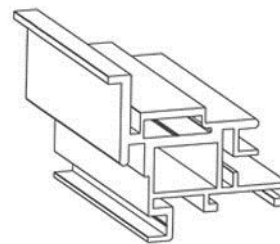

1.1

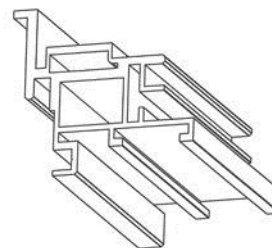

1.2

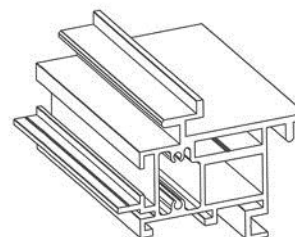

2.1

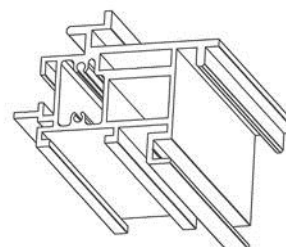

2.2

-
- (51) **25-02**
(11) 37317
(21) 2017-41082
(22) 14.11.2017
(15) 27.03.2019
(54) **Profily pro dveřní zárubeň**
(28) 2
(73) JAP FUTURE s.r.o., Přerov, Přerov III-Lověšice, CZ
(72) Šampan Adam, Olomouc, CZ
(74) Ing. Petr Soukup, patentový zástupce, tř. Svobody 43/39, Olomouc, 77900

Seznam vlastníků zapsaných průmyslových vzorů

(73)	(11)	(51)	(73)	(11)	(51)
JAP FUTURE s.r.o., Přerov, Přerov III-Lověšice, CZ	37317	25-02	Ondrušková Hana, Horní Bečva, CZ	37320	06-13
Křesťan Lubomír, Bohdalov, CZ	37318	12-08	Scania CV AB, Södertälje, SE	37316	12-16
			Scania CV AB, Södertälje, SE	37319	12-16
Vojtěch Bohuslav, Ústí nad Labem, CZ	37321	10-01			

Dodatková ochranná osvědčení pro léčiva a pro přípravky na ochranu rostlin

Udělení osvědčení

- | | |
|---|--|
| (73) REGENERON PHARMACEUTICALS, INC., Tarrytown, NY, US | (73) Richter Gedeon Nyrt., 1103 Budapest, HU |
| (68) 302689 | (68) 1663996 |
| (11) 302689/266 | (11) 1663996/543 |
| (54) Izolovaná molekula nukleové kyseliny, fúzní polypeptid jí kódovaný, vektor s jejím obsahem, systém vektor-hostitel pro produkci fúzního polypeptidu a způsob jeho přípravy, antagonist dimerního VEGF a použití | (54) (Thio)karbamoyl-cyklohexanové deriváty jako antagonisté receptorů D3/D2 |
| (92) EU/1/12/797/001-002, 26.11.2012 | (92) EU/1/17/1209, 17.07.2017 |
| (93) EU/1/12/797/001-002, 26.11.2012, EU | (93) EU/1/17/1209, 17.07.2017, EU |
| (95) EYLEA (ZALTRAP) - afliberceptum, léčivý přípravek | (95) Reagila - kariprazin, popřípadě ve formě soli, včetně kariprazin hydrochloridu, léčivý přípravek |
| (94) 23.05.2025 | (94) 21.05.2029 |
-

Zastavení řízení a zamítnutí žádosti o osvědčení

- | | |
|---|--|
| (21) SPC/CZ2016/461 | (93) EU/1/08/451/001-004, 20.11.2015, EU |
| (73) Gilead Sciences, Inc., Foster City, CA 94404, CA, US | (95) Volibris - ambrisentan, léčivý přípravek |
| (68) 2101777 | |
| (54) Prostředek pro léčení plicní hypertenze | |
| (92) EU/1/17/1209, 20.11.2015 | |
-

Zánik dodatkového osvědčení na patent

- (11) 288891/98

Úřední rozhodnutí a oznámení

MK4A, MK4F

Zánik patentů a autorských osvědčení uplynutím doby platnosti

(11)	(21)	Int.Cl.(51)	(11)	(21)	Int.Cl.(51)
287214	1999-1130	8/H01T 13/20	301421	2000-3435	8/C02F 1/28
288891	2000-1415	8/A61P 9/10	301851	2000-3579	8/A61K 31/445
293145	2001-1531	8/F25D 23/08	301912	2000-3766	8/A61K 38/09
298927	2000-3622	8/B61L 5/04	302025	2000-3639	8/B01J 23/04
300840	2000-3583	8/A61K 9/16	302147	2000-3485	8/C07C 217/52
300850	2000-3571	8/A61K 31/535	304880	2009-58	8/B01J 23/04
301013	2000-3484	8/C07D 233/58			

MM4A, MM4F

Zániky patentů a autorských osvědčení pro nezaplacení udržovacích poplatků

(11)	(21)	Int.Cl.(51)	(11)	(21)	Int.Cl.(51)
292686	2001-3356	8/G01N 33/68	300380	2007-650	8/A63H 33/08
292887	1999-3396	8/F23H 3/02	300871	2000-3410	8/C03B 9/38
297003	2003-965	8/A01N 47/40	301882	2008-577	8/A61N 1/18
297232	2002-3221	8/E06B 9/40	304397	2008-568	8/A44B 18/00
297457	2003-1003	8/B61D 19/00	304841	2013-712	8/G01N 30/46
298074	2000-1826	8/C03C 13/06	306763	2013-701	8/B60G 15/00
299155	2004-417	8/B21D 5/14	307181	2006-591	8/B61F 3/16

MK1K

Zániky užitných vzorů uplynutím doby platnosti

(11)	(21)	(51)	(11)	(21)	(51)
19606	2009-21043	A61K 35/74	27469	2014-29979	B05B 1/06
19626	2009-21036	A01K 23/00	27471	2014-29998	G01W 1/06
19627	2009-21041	E03F 5/04	27494	2014-29967	B65G 47/16
19698	2009-21042	B65F 5/00	27495	2014-29976	A61K 8/92
19699	2009-21044	H02G 3/30	27527	2014-30002	E05F 1/04
22787	2011-24842	A43B 17/00	27629	2014-29971	E01F 9/696
23018	2011-24876	E04B 1/02	27631	2014-30003	A23J 3/16
23019	2011-24877	E04B 1/02	27696	2014-30005	H03F 3/26
23043	2011-24872	B32B 7/04	27736	2014-29982	C10L 5/48
23051	2011-24858	F28D 7/10	27811	2014-29987	E04B 1/76
23265	2011-24859	C12F 3/06	27843	2014-30007	F16M 11/00
23266	2011-24870	G01N 3/08	27952	2014-30006	B01D 53/14
23290	2011-24865	F02B 73/00	27953	2014-30009	E04C 3/34
23326	2011-24841	B65D 1/02	28409	2014-29981	E05B 77/22
23780	2011-24835	E04B 1/48	28986	2014-29970	E02B 11/00
27456	2014-29988	F41A 21/12	29361	2014-30001	E04C 3/32

MK4Q

Zániky práva ze zapsaných průmyslových vzorů uplynutím doby ochrany

(11)	(21)	Int.Cl.(51)	(11)	(21)	Int.Cl.(51)
36208	2013-39685	9/15-09	36209	2013-39686	9/15-09

LD4Q

Částečné výmazy průmyslových vzorů

- (11) 36247
- (21) 2014-39858
- (22) 18.03.2014
- (54) Obuv

Datum nabytí právní moci rozhodnutí o
částečném výmazu: 22.03.2019

Průmyslový vzor č. 7 zapsaný pod číslem hromadného zápisu 36 247 se vymazává z rejstříku průmyslových vzorů. Výmaz má účinek, jako by průmyslový vzor nebyl do rejstříku zapsán.

ND1K

První prodloužení doby platnosti užitných vzorů

- (51) **G05B 19/18** (2006.01)
- G05B 19/19** (2006.01)
- G05D 3/00** (2006.01)
- (11) 28145
- (21) 2015-30642
- (22) 27.01.2015
- (73) MAXWARE Re, a.s., Pardubice, Zelené Předměstí, CZ
- (54) Přenosový a řídicí systém pro zabezpečení plynulého přenosu informací

- (51) **C02F 103/06** (2006.01)
- (11) 28863
- (21) 2015-30875
- (22) 20.03.2015
- (73) Vysoká škola chemicko-technologická v Praze, Praha 6, Dejvice, CZ
CHEMCOMEX Praha, a.s., Praha 5 - Zbraslav, CZ
- (54) Stabilizát a solidifikát odpadů se specifickou záměsovou kapalinou

ND4Q

První obnovy doby ochrany průmyslových vzorů

- (51) 03-01
- (11) 36396
- (21) 2014-39861
- (22) 19.03.2014
- (54) Pouzdro na nátrubek

- (51) 12-02
- (11) 36709
- (21) 2014-40119
- (22) 17.12.2014
- (54) Klec přepravní

ND4Q

Druhé obnovy doby ochrany průmyslových vzorů

- (51) 25-02
- (11) 34521
- (21) 2008-37515
- (22) 25.08.2008
- (54) Dřevěná koncovka

PD4A

Převod práv a ostatní změny majitelů patentů

- (11) 304729
- (21) 2013-411
- (73) 4RAIL, a.s., České Budějovice, České Budějovice 4, CZ

- (11) 304870
- (21) 2013-410
- (73) 4RAIL, a.s., České Budějovice, České Budějovice 4, CZ

PD1K

Převod práv a ostatní změny majitelů užitných vzorů

- (11) 23952
- (21) 2012-25872
- (73) NanoTrade s.r.o., Olomouc, Nové Sady, CZ

QA9A

Nabídka licence

- (73) Vysoká škola báňská-Technická univerzita Ostrava, Ostrava, Poruba, CZ
- (11) 307795
- (54) Teploměr pro kontaktní měření v abrazivním prostředí

Zamítnuté a částečně zamítnuté přihlášky ochranných známek před zveřejněním

Kapitola obsahuje údaje o rozhodnutích o přihláškách ochranných známek, u kterých byly na základě provedeného věcného průzkumu shledány Úřadem důvody pro zamítnutí přihlášky ochranné známky podle ustanovení § 4 nebo 6 zákona č. 441/2003 Sb. Na základě toho Úřad vydal rozhodnutí o zamítnutí přihlášky podle ustanovení § 22 zákona č. 441/2003 Sb., a to pro celý seznam výrobků a služeb nebo pro jeho část. Údaje o výsledku rozhodnutí (zamítnutí přihlášky, částečné zamítnutí přihlášky) jsou uvedeny jako datum právní moci rozhodnutí/výsledek rozhodnutí.

(210) **O-528423**
(540)

NASEDORTY.CZ

19.03.2019/NABYTÍ P.M. - ZAMÍTNUTÍ PŘIHLÁŠKY

(210) **O-546699**
(540)

Creative Week

27.03.2019/NABYTÍ P.M. - ZAMÍTNUTÍ PŘIHLÁŠKY

(210) **O-528424**
(540)

Naše dorty

19.03.2019/NABYTÍ P.M. - ZAMÍTNUTÍ PŘIHLÁŠKY

(210) **O-547232**
(540)



27.03.2019/NABYTÍ P.M. - ZAMÍTNUTÍ PŘIHLÁŠKY

(210) **O-532028**
(540)

Banka zdravých financí

27.03.2019/NABYTÍ P.M. - ZAMÍTNUTÍ PŘIHLÁŠKY

(210) **O-546698**
(540)

Prague Creative Week

27.03.2019/NABYTÍ P.M. - ZAMÍTNUTÍ PŘIHLÁŠKY

(210) **O-547555**
(540)

CBD Joint

26.03.2019/NABYTÍ P.M. - ZAMÍTNUTÍ PŘIHLÁŠKY

Zveřejněné přihlášky ochranných známek

- (210) **O-534014**
(220) 19.09.2016
(320) 19.09.2016
(511) 16, 25, 32, 35, 41
(540)

pečet' sládků

- (510) (16) papír a papírenské zboží, lepenka, tiskárenské výrobky, reklamní, propagační a informační materiály z papíru a plastických hmot, neperiodické a periodické tiskoviny na papírových nosičích, diplomy a čestné listiny, jídelní listky, papírové ubrusky, stojánky rezervy papírové, katalogy, prospekty, plakáty, letáky, prezentační a firemní tiskoviny, ceníky a jiné reklamní, propagační a informační materiály na papírových nosičích, soubory dat na papírových nosičích, papírové a lepenkové poutače, reklamní tabule, vývěsky a billboardy, pohlednice, fotografie a jiná grafická díla, kartografická díla, obtisky, nálepky, papírové a plastové obálky, sáčky, tašky a pytle, vše v rámci této třídy, krabice a krabičky lepenkové nebo papírové, papírové visačky, papírové a plastové obaly, balicí papír a plastové fólie na balení, lepicí pásy papírové, lepicí pásy plastové pro kancelářské a balicí účely, papírové utěrky, ubrusky a ubrusy, banketní sukně papírové, kalendáře, diáře, dekorativní, propagační a upomínkové předměty z papíru, papírové hmoty a plastu zahrnuté ve třídě 16, papírový odpad; (25) oblečení, obuv, pokrývky hlavy, péřové/prošívané oděvy, oděvy z kůže, spodní prádlo, spodní prádlo bez nohavic, bundy, džíny, kalhoty, spodky, šortky, potítka, manžety, košile, neformální košile, neformální oděvy (oděvy pro volný čas), trička, trička bez rukávů, nátlčníky, halenky a blůzy, sukně a šaty, spodní trička, vesty, kabáty, mikiny, oděvy pro sport, teplákové a sportovní soupravy a tepláky, tílka a topy, dresy a sportovní trika, sportovní košile a trika s límečkem, kombinézy a overaly, soupravy a oblečení pro fitness a do posilovny, obleky, župany, pulovry, svetry, propínací svetry a svetry se zipem (kardigany), čelenky, čepice, klobouky, sluneční kšilty, šátky a šály, kravaty, ponožky, pásky, opasky na oděvy, návleky, legíny, punčochy, punčocháče, vysoké boty a holínky, domácí obuv, pantofle, nepromokavé oděvy a pláštěnky, ponča, rukavice, palčáky, pletené oděvní výrobky, zástěry číšnícké, vesty (vesty číšnícké), plavky, vaky na oděvy; (32) minerální vody a přípravky na jejich výrobu přírodní nebo umělé, zejména trestí (ne éterické oleje), tablety a prášky, ovocné a zeleninové šťávy a nápoje, proteinové, vitamínové, multivitaminové, energetické, iontové, izotonické, těž obohacené adaptogeny a výživové nápoje, serbety (nápoje), sodovky, dietní nápoje (ne pro léčebné účely), přípravky nebo příchutě na výrobu nealkoholických nápojů, zejména koncentráty a sirupy, ovocné nebo zeleninové šťávy a nápoje z ovocných šťáv, džusy a mošty, tablety a prášky na přípravu šumivých nealkoholických nápojů, pramenité vody, stolní vody perlivé i neperlivé, nápoje z rajčatové šťávy; (35) maloobchodní a velkoobchodní služby, zprostředkování interaktivního obchodu pomocí globálních komunikačních sítí (internet), shromažďování různého zboží pro třetí osoby (kromě jejich přepravy) za účelem umožnění spotřebitelům, aby si tyto výrobky mohli pohodlně prohlížet a nakupovat, elektronický obchod prostřednictvím internetu (e-shop), vše s výrobky: chemické výrobky určené pro průmysl, vědu a fotografii, jakož i pro zemědělství, zahradnictví a lesnictví, umělé pryskyřice v surovém stavu, plastické hmoty v surovém stavu, hnojiva pro půdu, hasicí přístroje (složení), prostředky pro kalení a letování kovů, chemické výrobky určené ke konzervování potravin, tříslicí materiály, lepidla pro průmysl, barvy, nátěry, laky, ochranné výrobky proti korozi a proti deteriorizaci dřeva, barviva, mořidla, přírodní pryskyřice v surovém stavu, kovy listkové a práškové pro malíře, dekorativní a umělé, přípravky pro bělení a jiné práci prostředky, přípravky pro čištění, leštění, odmašťování a broušení, mýdla, parfumerie, vonné oleje, kosmetika, vlasové vody (lotions), zubní pasty, průmyslové oleje a tuky, mazadla, výrobky pro pohlcování, zavlažování a vázání prachu, paliva (včetně benzínu) pro motory a osvětlovací látky, svíčky a knoty, farmaceutické a veterinářské výrobky, hygienické výrobky pro léčebné účely, dietní potraviny a dietetické přípravky pro léčebné nebo veterinární účely, potravní doplňky pro lidskou potřebu a pro zvířata, náplasti, obvazový materiál, materiály pro plombování zubů a pro zubní obtisky, dezinfekční přípravky, výrobky pro hubení škodlivých zvířat, fungicidy, herbicidy, obecné kovy a jejich slitiny, kovové stavební materiály, kovové stavební materiály přenosné, kovové materiály pro železnice, kovové kabely a dráty neelektrické, kovové potřeby zámečnické a klempířské, kovové trubky, sejfy, rudy, obráběcí stroje, motory (s výjimkou motorů pro pozemní vozidla), spojky a transmisní zařízení mimo ta, která jsou pro pozemní vozidla, zemědělské nástroje (kromě nástrojů poháněných ručně), líhně pro vejce, prodejní automaty, nářadí a nástroje s ručním pohonem, nože, vidličky a lžice, sečné zbraně, břitvy, přístroje a nástroje vědecké, námořní,

geodetické, fotografické, filmové, optické, přístroje pro vážení, měření, signalizaci, kontrolu (inspekci), záchranu a přístroje pro vyučování, přístroje a nástroje pro vedení, přepínání, přeměnu, akumulaci, regulaci nebo řízení elektrického proudu, přístroje pro záznam, převod, reprodukci zvuku nebo obrazu, nosiče dat magnetické, záznamové disky, kompaktní disky, DVD a ostatní digitální záznamové nosiče, ústrojí pro přístroje na mince, pokladny registrační, kalkulačky, zařízení na zpracování dat, počítače, počítačový software, hasicí přístroje, přístroje a nástroje chirurgické, zubní a veterinářské, umělé údy, oči a zuby, ortopedické potřeby, materiál na sešívání ran, přístroje pro osvětlení, topení, výrobu páry a pro vaření, přístroje chladicí, pro sušení, ventilaci, rozvod vody a sanitární zařízení, vozidla, dopravní prostředky pozemní, vzdušné nebo vodní, střelné zbraně, střelivo (munice) a střely, výbušniny, ohňostroje, vzácné kovy a jejich slitiny, pozlacené nebo postříbřené šperky, medaile, klenoty, bižuterie, drahokamy, hodinářské potřeby a chronometrické přístroje, hudební nástroje, papír, lepenka, tiskárenské výrobky, potřeby pro knižní vazby, fotografie, papírenské zboží, lepidla pro papírenství nebo domácnost, materiál pro umělec, štětce, psací stroje a kancelářské potřeby (s výjimkou nábytku), učební a vyučovací pomůcky (s výjimkou přístrojů), plastické obaly, tiskařské typy, štočky, kaučuk, gutaperča, guma, azbest, slída, polotovary z plastických hmot, materiály těsnící, ucpávací a izolační, ohebné trubky nekovové, kůže a její imitace, zvířecí kůže, usně, kufry a cestovní tašky, deštníky a slunečníky, vycházkové hole, biče, jezdecké postroje a sedla, stavební materiály nekovové, neohebné trubky nekovové pro stavebnictví, asfalt, směla, přenosné konstrukce nekovové, nekovové pomníky, nábytek, zrcadla, rámy, dřevěné výrobky, dekorativní a zdobící výrobky z přírodních materiálů, zejména ze slonoviny, želvoviny, jantaru, perleti, mořské pěny a jejich náhražek, pomůcky a nádoby pro kuchyň, hřebeny a mycí houby, kartáče (s výjimkou štětců), materiály pro výrobu kartáčů, čistící potřeby, drátky na čištění parket, sklo surové nebo opracované (s výjimkou stavebního skla), sklo, porcelán a majolika, lana, provazy, síťky, stany, plachty, plachtoviny, pytle, materiál na vycpávky (s výjimkou kaučuku nebo plastických hmot), textilní materiály ze surových vláken, vlákna pro textilní účely, textil a textilní zboží, povlečení, ubrusy, oděvy, obuv, kloboučnické zboží, krajky a výšivky, stuhu a tkaníčky, knoflíky, háčky a očka, poutka - galanterie, špendlíky a jehly, umělé květiny, koberce, rohožky, rohože, linoleum a jiné obklady podlah, tapety na stěny (nikoliv textilní), hry, hračky, potřeby pro gymnastiku a sport, vánoční ozdoby, maso, ryby, drůbež a zvěřina, masové výtažky, konzervované, mražené, sušené a vařené ovoce a zelenina, želé, džemy, kompoty, vejce, mléko a mléčné výrobky, jedlé oleje a tuky, káva, čaj, kakao a kávové náhražky, rýže, tapioka a ságo, mouka a obilninové přípravky, chléb, pečivo a cukrovinky, polevy, cukr, med, melasa, droždí, prášek do pečiva, sůl, hořčice, ocet, omáčky (chuťové přísady), kofení, zmrzlina, zrní a zemědělské, zahradnické a lesní produkty, živá zvířata, čerstvé ovoce a zelenina, semena, rostliny a květiny, krmiva pro zvířata, minerální vody, nápoje a šťávy ovocné, sirupy a jiné přípravky ke zhotovování nápojů, alkoholické nápoje (s výjimkou pív), tabák, potřeby pro kuřáky, zápalky, inzerce, obchodní nebo podnikatelské informace, pomoc, poradenství a poskytování konzultací v obchodní činnosti, vytváření obchodních a obchodně-informačních sítí, reklamní a propagační činnost, zprostředkování reklamní činnosti, vypracování statistických přehledů, poradenství v oblasti organizace a ekonomiky podnikání, marketing, průzkum a analýzy trhů, rozmnožování dokumentů, direct mailing, on-line reklama na datové komunikační síti, on-line inzerce, zajištění a realizace reklamních kampaní, export a import; (41) činnosti společenského, kulturního a sportovního charakteru, organizování klubové činnosti, organizace diskoték, plánování a organizování večírků, soutěží, kulturních a společenských aktivit, plánování a organizování různých setkání, vše v rámci této třídy, pořádání soutěží krásy, zprostředkování služeb sloužících k zábavě a pobavení, spadajících do této třídy, provozování zařízení sloužících k zábavě, zejména provozování sálů s výherními hracími přístroji, a to i s hraním o peníze, informace o možnostech zábavy, zprostředkování provozu nočních klubů, zprostředkování provozu her on-line z počítačové sítě, zprostředkování demonstrace a výuky pravidel her pro pobavení, též hazardních her kasina, pronájem herního vybavení.

- (730) **3E PROJEKT, a.s.**, Mjr. Nováka 1490/14, Hrabůvka, Ostrava, 70030, CZ
(740) Silesia Patent, s.r.o, Soukromá 261, Václavovice

(210) **O-541874**

(220) 28.08.2017

(320) 28.08.2017

(511) 33, 40, 41, 43

(540)

SEKT BAR PAVLOV

(510) (33) alkoholické nápoje obsahující ovoce, alkoholické nápoje s výjimkou pív, alkoholické výtažky z ovoce, alkoholové extrakty, aperitivy, lihoviny, likéry, matolinové víno, nápoje (destilované), perlivé víno, sekt, šumivé víno, víno; (40) lisování ovoce, výroba sektů, výroba vína; (41) společenské, kulturní a soutěžní aktivity; (43) bary, bufety, jídelny, kavárny, restaurace, vinárny, vinné sklepy, zajištění stravování.

(730) **Moric František**, Polešovice 711, Polešovice, 68737, CZ

(740) Mgr. Radim Němeček, Kollárova 447, Uherské Hradiště, 68601

(210) **O-542827**

(220) 10.10.2017

(320) 10.10.2017

(511) 9, 18, 24, 25, 26, 28, 35

(540)

ZebraStores

(510) (9) přístroje a nástroje vědecké, námořní, geodetické, fotografické, filmové, optické, přístroje pro vážení, měření, signalizaci, kontrolu (inspekci), záchranu a přístroje pro vyučování, přístroje a nástroje pro vedení, přepínání, přeměnu, akumulaci, regulaci nebo řízení elektrického proudu, přístroje pro záznam, převod, reprodukci zvuku nebo obrazu, automatické distributory a mechanismy pro přístroje a mince, zapisovací pokladny, počítačové stroje, přístroje pro zpracování informací, počítače, informace a záznamy na nosičích zařazených ve třídě 9, elektronická data a databáze, informační produkty v elektronických, datových, informačních a telekomunikačních sítích všeho druhu, software a hardware, periodika a knihy v elektronické podobě, databázové produkty zařazené ve třídě 9, nosiče dat či záznamů včetně audiokazet nahrané i nenahrané, elektronické, datové nebo informační sítě, multimediální aplikace na nosičích zařazených ve tř. 9 nebo v sítích, interaktivní a grafické programy, software, zejména pro systémy pro přenos dat, dešifrovací soustavy, platební karty nebo magnetické a čipové karty pro použití v bankovníctví, pojišťovnictví, v oblasti služeb a v obchodním styku, mezinárodní platební karty, elektronické peněženky, čipy, multimediální nebo informační katalogy, audiovizuální programy a díla, exponované filmy, hudební díla na nosičích, CD disky, programové vybavení pro počítače, software, hardware výpočetní, komunikační nebo informační techniky, elektronické databáze a databázové produkty, informace a záznamy na nosiči s výjimkou nosičů papírových ze třídy 16, informace a data na nosičích nebo i v elektronických, datových, informačních, počítačových a komunikačních sítích, související software a hardware, elektronické, datové nebo informační nebo komunikační nebo výpočetní sítě včetně jednotlivých součástí a náhradních dílů obsažených ve třídě 9, multimediální aplikace, počítačové hry, identifikátor typu dat informačních technologií, hlavolamy elektrické nebo elektronické - v rámci této třídy, hasicí přístroje; ochranné brýle pro sportovní účely, ochranné brýle proti slunci, mrazu a větru; pouzdra na brýle, antireflexní brýle; (18) kůže, imitace z kůže, surové kůže, kufrы a cestovní brašny, hole, hole se sedátkem, chlebníky, kožené krabice na klobouky, biče, postroje na koně a sedlářské výrobky, cestovní tašky, batohy, zavazadla pro nošení na zádech, zavazadla s popruhy či řemeny, kufříky, diplomaty, aktovky, kabelky, peněženky, pásky, váčky, pouzdra na kreditní karty, portfolia, diáře, adresáře a pouzdra na šekové knížky, vše vyrobeno z kůže, soupravy cestovních zavazadel a toaletních kufříků z kůže, kožené šňůrky, kožené lemovky, kožené tkaničky, zástěry a příkrývky nohou, jmenovky, klíčenky, kožešiny (kůže zvířat), semiš, kožené řemeny, ruksaky, cestovní obaly na oděvy, školní tašky, kožené předměty, zboží, obaly a pouzdra zařazené ve tř. 18, vaky, cestovní vaky, náprsní tašky, nákupní tašky, cestovní tašky, tašky na kolečkách, tašky lovecké, tašky a vaky na nošení dětí, plážové tašky, taštičky řetízkové (kromě taštiček z drahých kovů), pouzdra, kazety, kufříky a neceséry s toaletními potřebami, tomy, zavazadla, deštníky, slunečníky; (24) látky, tkaniny, a textilní výrobky v rámci této třídy, ubrusy, závěsy, okenní záclony, prostírání, bytové textil, pokrývky, přehozy, potahy, povlaky na pokrývky, prádlo ložní a stolní, příkrývky prošívané prachové a pěřové, příkrývky z dutého vlákna, barchet, brokát, cestovní příkrývky, ručníky, damašek, drožet, držáky na záclony a závěsy z textilních materiálů, esparo, etamin (záclonovina), frýz, gáza jako tkanina, hedvábí, látkové kapesníky, jutové textilie, kanava na vyšívání a tapiserie, kartoun, korouhev, papíre, koupelnové textilie (s výjimkou oblečení), krep, maňšestry, povlaky na matrace, matracovina, moleskin, moskytiéry, potahy na nábytek z textilních

materiálů, textilie pro obuv, hrubé ztužené plátno, voskované ubrusy, plédy, plst, textilní podšívky, pogumované textilie, polštářové ozdobné pokrývky, portiéry (závěsy), potahy na nábytek ze syntetických materiálů, potahy na postele, povlaky na sklápěcí kryty toalet, ochranné povlaky na polštáře, povlečení z papíru, prádlo pro domácnost, stolní prádlo, vyšívané prádlo, prapory, pytlovina, rajón, ramie, rubáše, mycí rukavice, spací pytle, sprchové závěsy z textilu nebo umělé hmoty, stolní ubrousky látkové, sypkovina, taft, textilní tapety, netkané textilie, textilie z juty, textilie žinylkové, textilní podšívky, tkaniny k textilnímu použití, konopné tkaniny, tkaniny napodobující kůži, tkaniny pro čalouníky, tkaniny přílnavé za tepla, tkaniny sisalové, tkaniny ze skleněných vláken pro textilní užití, úplet, utěrky, utěrky na sklo, závěsy textilní nebo plastové, zefír, textilní značky, žerzej, hygienické žínky, vybavení domu a bytu spadající do třídy 24; (25) oděvy včetně sportovních oděvů a oděvů pro volný čas, obuv včetně sportovní obuvi, pantofle, sandály, střevíce, pokrývky hlavy, kloboučnické zboží, zejména baret, cylindry, čapky, čepice, klobouky, klobouky textilní, punčochové zboží, rukavice včetně rukavic bez prstů, palcových a dámských dlouhých rukavic, rukávničky, konfekce, zejména svrchní oblečení, např. bundy, vesty, saka, trička a nátělníky, fleecové (počesávané) oblečení, trepky, jamí, letní, podzimní a zimní oblečení dámské, pánské i dětské, jako šaty krátké i dlouhé, košile, polokošile, bundokošile, obleky, halenky, kalhoty krátké i dlouhé, kabáty a pláště, šátky a šály, uniformy, kostýmy, jeansy, kombinézy, dětské oblečení, elastické pletené zboží, kožichy, kožešiny (oděvy), oděvní zboží, oblečení z kůže a z imitace kůže, prádlo osobní, prádlo spodní všeho druhu, oděvní doplňky spadající do této třídy, šponovky, plavky a plážové oblečení, oblečení do deště, oblečení na tenis, na golf a na další sporty, blejzry, pláštěnky, kabátky, živůtky, smokinky a večerní oblečení, svetry, pulovry, paleta a ponča včetně kožešinových, teplákové soupravy, oblečení na spaní a domácí oblečení, župany, spodky, negligé včetně pletených a krajkových, kombiné, korzety, bokovky, podprsенky, cvičební, baletní a sportovní trikoty, punčochy, ponožky a punčochové kalhoty, spodničky, kimona, kaftany, oblečení typu kabuki, harémové oblečení, kravaty, motýlky, přezůvky, obuv určená pro jízdu na snowboardech a lyžích a ostatní obuv ve třídě 25, podkolenky, turistické oděvy, pracovní oděvy spadající do této třídy, oděvnícké zboží z elastických tkanin, cyklistické oděvy, nátepničky, sportovní čelenky, džínové oblečení pro děti i dospělé, boa (kožešinové límce), body (spodní prádlo), bryndáčky (ne z papíru), kamaše, kapuce, maškami kostýmy, košilová sedla, koupací pláště, pracovní pláště spadající do této třídy, legíny, límečky, livrej, manžety, noční kabátky, opasky, pásky ke kalhotám, pletené zboží (stávkové zboží), podpatěnky, podpatky, podrážky k obuvi, podvazky, potítka, pytle na oděvy, ramínka u dámského prádla, slintáčky (ne z papíru), snímatelné límce, šerpy, výbavička pro novorozence, zástěry, závoje, zimníky, nadměrné velikosti výrobků této třídy; (26) galanterie textilní pro vyšívání, jehly šicí, krajky, lemování, spony na oděvy nebo šaty, stehované obruby, zipy, stuhy, cedulky a značky na prádlo, krabice pro šicí potřeby, ozdoby na oděvy, bambule, brože, copy vlasové, čelenky, gumy do prázda, hříbky na látání, jehelníčky, jehlice, kalouny, kanýry, umělé kníry, korzetové kostice, knoflíky, kokardy, krajky, květiny umělé, náplet, náprstky, natáčky, obruby, lemovky, oděvní šňůrky, ozdobné odznaky, ovoce umělé, pajetky, panenky čajové, paspulky, patentky, paruky, pštrosí pera, ptačí peří, podvazkové pásky, pikoty, prýmky, porta, popruhy na vodění dětí, přezky, přičesky z vlasů, rozety, sítky do vlasů, sponky do vlasů, startovní čísla, stehované obruby, střapce, šněrovadlo do bot, špendlíky, třásně, tkaničky do bot, tupé, umělé věnce, spony na šle, vlásenky, volány, umělé vousy, vrkoče, vycpávky ramenní, výšivky, výztuže límců, lemovky na záclony, zdrhovadla, zipy, značky na prádlo, žinylka; (28) sportovní zboží v rámci této třídy, sportovní náčiní a potřeby pro sport, posilovací stroje, posilovače svalů, činky, cvičné pytle, sportovní nástroje jako jsou rukavice pro baseball, šerm, golf, box, a další sporty, lyže, lyže vodní, obaly na lyže, snowboardy, skateboardy, prkna na surfing a windsurfing, brusle lední, kolečkové i in-line, boby, sáně, činky, disky, golfové hole, gymnastické zařízení, hokejky, hráčské pátky, hůlky pro mažoretky, chrániče a ochranné vycpávky jako části sportovní výstroje, kulečnicková tága, kuželky, lukostřelecké náčiní, náboje a pistole na paintball, ploutve na plavání, potápění, puky hokejové, rakety s pružným výpletem a výplety pro tyto rakety, stoly pro stolní tenis a stolní fotbal, šipky, talíře létající, tenisové a podobné sítě, terče, vosky na lyže, biliardové (kulečnickové) koule, horolezecká výstroj, sítě na motýly, rybářské náčiní, umělé vánoční stromčky, ozdoby a stojany na vánoční stromčky (s výjimkou osvětlení a cukrovinek), hračky, dětské hrncířské kruhy, loutky, maňasci, marionety, loutková divadla a divadélka, společenské, deskové a stolní hry jako dáma, šachy, mah-jong, puzzle, vrhcávy, hra v kostky, domino, dostihy, šachovnice, hrací karty, žetony, koule, kuličky a další příslušenství her, autička na hraní, automobilové modely zmenšené, balónky na hraní, bublifuk, panenky, domečky, šatičky, pokojíčky, postýlky, sací láhve pro

panenky, draci létající, houpačky, hračky plyšové, hračky pohyblivé, chrastítka, káča, vlček, koloběžky, koně houpací, stavebnice a stavebnicové kostky, míče a míčky na hraní, pistole a pistolky jako hračky, hračky pro domácí zvířata, hry automatické, s výjimkou těch, které se uvádějí do chodu vhozením mince nebo těch, které jsou užívány výhradně s televizním přijímačem, hry elektronické, s výjimkou her, které jsou používány výhradně ve spojení s televizním přijímačem, zábavné stroje, automatické a automaty, výrobky zábavné pyrotechniky jako rachejtle, petardy, rozbušky a kapsle, divadelní a karnevalové masky, kaleidoskopy, kanadské žertíky (atrapy), žertovné předměty, konfety, girlandy, kouzelnické potřeby;

(35) marketing, obstaravatelská a zprostředkovatelská služba v rámci propagace, reklamy, obchodní činnosti a kancelářských prací, komerční správa licencí na výrobky a služby ostatních, účetnictví, zpracování počítačových dat a spravování databází, marketingové služby v oblasti správy nemovitostí, logistiky, obchodní administrativa a kancelářské práce, aranžérství a průzkum trhu v souvislosti s uvedenými výrobky a službami pro jiné firmy a zákazníky, rozesílání prospektů, pořizování informačních tiskovin, účetní služby, poradenské komerční služby, inzertní činnost, poskytování pomoci při provozu obchodu, včetně zprostředkování obchodních a souvisejících obchodně personálních záležitostí, kontrola, vedení, vypracování statistických přehledů, poradenství v oblasti organizace a ekonomiky podnikání, poradenské služby při výběru zaměstnání, organizování výstav a veletrhů k reklamním a obchodním účelům, provádění aukcí a dražeb, pronájem kancelářských strojů a zařízení, distribuce zboží k reklamním účelům, vykonávání administrativních prací pomocí výpočetní techniky, zprostředkování nákupu a prodeje v oblasti výpočetní techniky (hardware i software), kopírování nebo rozmnožování dokumentů, dokladů apod., příprava a vyhotovení daňových přiznání, pronájem reklamních ploch, půjčování fotokopírovacích strojů, revize účtů (audit), pomoc při celním řízení, zajištění reklamy za účelem prezentace podnikatelů v oblasti vnitrostátní a mezinárodní dopravy, přepravy, zaslátelství a skladističních zařízení, pronájem prodejních automatů, komerční využití Internetu v oblastech komerčních internetových médií a vyhledávacích služeb, on-line inzerce, prezentace uživatelů na stránkách World Wide Web v počítačové síti Internet.

- (730) **Salač Václav Mgr., LL.M.**, Spálená 480/1, Brno, Trnitá, 60200, CZ
Borák Miroslav Ing., Františka Kožíka 2640, Uherský Brod, 68801, CZ
(740) **DANĚK & PARTNERS** Advokátní a patentová kancelář, Ing. Vilém Daněk Ph.D., LL.M., Vinohradská 403/17, Praha 2, Vinohrady, 12000

- (210) **O-545052**
(220) 15.01.2018
(320) 15.01.2018
(511) 35, 36, 41
(540)



- (510) (35) administrativní služby, administrativní zpracování objednávek, aktualizace a údržba dat v počítačových databázích, aktualizace reklamních materiálů, cílené zaslání reklamních materiálů, cílený marketing, grafická úprava pro reklamní účely, indexace webových stránek pro obchodní nebo reklamní účely, marketing, marketing v rámci softwarového publikování, modeling pro reklamní účely nebo podporu prodeje, návrh reklamních materiálů, poskytování obchodních informací, obchodní informace a rady pro spotřebitele ve výběru produktů a služeb, obchodní průzkum, obchodní správa licencí k výrobkům a službám jiných osob, obchodní zprostředkovatelské služby, online inzerce v počítačové síti, optimalizace návštěvnosti webových stránek, optimalizace vyhledávačů pro účely podpory prodeje, podpora prodeje jiných osob, pomoc při řízení obchodní činnosti, poskytování obchodních nebo podnikatelských informací, poradenství v oblasti komunikačních strategií při styku s veřejností, poradenství v oblasti komunikačních strategií v reklamě, poskytování obchodních informací prostřednictvím webových stránek, PPC reklama, prezentace výrobků v komunikačních médiích pro účely maloobchodu, profesionální obchodní poradenství, pronájem reklamních ploch, propagace, poskytování online tržního prostředí pro kupující a prodejce výrobků a služeb, průzkum trhu, průzkum veřejného mínění, předvádění

zboží, psaní reklamních textů, psaní scénářů pro reklamní účely, reklama, rozhlasová reklama, sběr údajů do počítačových databází, sestavování katalogů informací pro obchodní či reklamní účely, sjednávání a uzavírání obchodních transakcí pro třetí strany, sjednávání obchodních smluv pro jiné osoby, služby maloobchodu v oblasti uměleckých děl poskytované uměleckými galeriemi, služby pro maloobchod s farmaceutickými, veterinárními a sanitárními přípravky a zdravotnickým materiálem, služby velkoobchodu v oblasti farmaceutických, veterinárních a sanitárních přípravků a v oblasti dodávek zdravotnického materiálu, správa zákaznických věrnostních programů, subdodavatelské služby (pomoc v obchodní činnosti), šíření reklamních materiálů, šíření vzorků, telemarketing, televizní reklama, vedení dražeb, venkovní reklama, vydávání reklamních textů, výroba teleshoppingových programů, zásilková reklama, zpracování textu, zprostředkování obchodních informací, zprostředkování propagace, zprostředkování reklamy; (36) financování formou koupě na splátky, finanční hodnocení (pojištění, bankovníctví, nemovitosti), poskytování finančních informací, finanční poradenství, hypoteční bankovníctví, makléřské služby, oceňování nemovitostí, pronájem bytů, pronájem farem, pronájem kanceláří (nemovitosti), pronájem nemovitostí, pronájem sdílených kanceláří, služby realitní kanceláře, služby ubytovací kanceláře (byty), správa bytového domu, správa nemovitostí, zprostředkování pojištění, zprostředkování v oblasti nemovitostí; (41) fotografování, poskytování videí online bez možnosti stažení.

- (730) **NICE GHOST s.r.o.**, Helénská 1799/4, Praha 2, Vinohrady, 12000, CZ

- (210) **O-545255**
(220) 23.01.2018
(320) 23.01.2018
(511) 9, 25, 41
(540)



- (510) (9) veškeré obrazové, zvukové a zvukově obrazové nosiče, nahané i nenahané magnetické, optické a obdobné nosiče zvuku, obrazu a jiných dat, software, elektronické publikace, přístroje pro záznam, převod, reprodukci zvuku nebo obrazu, přístroje pro snímání, záznam a reprodukci zvuku a obrazu, včetně jejich příslušenství; (25) oděvy, obuv, pokrývky hlavy; (41) umělecká činnost, kulturní tvorba, včetně veřejných vystoupení, organizace a pořádání koncertů, živá vystoupení, zábavní činnost, publikační činnost, nahrávání nosičů zvukových nebo obrazově zvukových, půjčování nahaných zvukových a zvukově obrazových záznamů, výroba, tvorba a šíření audio děl a audiovizuálních děl, hudební produkce, produkční činnost, poskytování on-line hudby bez možnosti stažení, pronájem audio nahrávek, předprodej vstupenek, služby diskžokejů, nakladatelská a vydavatelská činnost.
- (730) **Kratochvíl Jan**, Marie Cibulkové 1177/10, Praha 4, 14000, CZ
Franek Tomáš, Náměstí hrdinů 100, Staré Město, 68603, CZ
(740) Jan Kratochvíl, Bechlínská 705/4, Praha 9, Letňany, 19900

(210) **O-545614**
(220) 07.02.2018
(320) 07.02.2018
(511) 35, 39, 41
(540)



(510) (35) pomoc v obchodní a podnikatelské činnosti, management a administrativní služby, reklamní, marketingové a propagační služby, aktualizace reklamních materiálů, obchodní administrativa, řízení obchodní činnosti, obchodní administrativa v oblasti přepravy, správa obchodních věcí v oblasti franšiz, správa programů udělování pobídek na podporu prodeje výrobků a služeb jiných subjektů, konzultační a poradenské služby a pomoc v oblasti reklamní, marketingové a propagační činnosti, obchodní analýzy, obchodní průzkum a informační služby, obchodní správa v oboru dopravy a doručování, správa prodejních a propagačních pobídkových programů, správa zákaznických věrnostních programů a pobídkových programů, správa programů pro věrné zákazníky v oblasti osobní letecké dopravy, správa kulturních a vzdělávacích výměnných programů, aktualizace reklamních informací v počítačové databázi, asistence managementu v oblasti podpory obchodní činnosti, asistence pro vedení v obchodních podnicích ohledně reklamy, event marketing (získávání zákazníků pořádáním akcí), vedení počítačové evidence, administrativní pomoc v rámci reagování na výzvy k podávání nabídek, administrativní řízení hotelů, administrativní zpracování dat, asistence managementu a provozu obchodních podniků, obchodní poradenství vztahující se k franchisingu, poradenství v oblasti obchodního managementu vztahující se k franchisingu, sběr údajů do počítačových databází, poradenství ohledně vyhledávání sponzorů, vyhledávání sponzorů, propagace sportovních soutěží a akcí, obchodní informace pro spotřebitele, vydávání reklamních, inzertních a propagačních materiálů; (39) doprava a přeprava, organizování a rezervace výletů, organizování exkurzí, organizování a rezervace poznávacích výletů, organizování a rezervace jednodenních výletů, organizování a pořádání výletů a cest, organizování prohlídek pamětihodností a okružních jízd, služby průvodců, služby v oblasti cestování a osobní doprava, doprovázení cestujících, agenturní služby týkající se zajišťování zájezdů, agentury na objednávání cestování, agentury na zprostředkování zájezdů, automobilová přeprava cestujících, cestovní kancelář a rezervační služby, cestovní konzultační a informační služby, fyzické ukládání elektronicky uložených digitálních dat, fotografie, zvukových a obrazových souborů, pronájem jízdních kol, doprava pronajatými automobily, pronájem dopravních prostředků, pronájem vozidel, zejména automobilů a nákladních vozidel, služby pronájmu aut s řidičem, pronájem parkovacích míst, pronájem parkovacích míst v garáži, pronájem garáží, cestovní informace o přerušení dopravy v důsledku nepříznivých povětrnostních podmínek, pronájem rekreačních vozidel, doručování dárkových košů s vybraným zbožím pro speciální příležitosti nebo specifické účely, koordinování cestovních příprav pro jednotlivce a skupiny, služby v oblasti doručování potravin, balení a skladování zboží, poskytování údajů o přepravě cestujících, poskytování informací o cestovních trasách, pozemní doprava, pozemní osobní doprava, pronájem vozidel na cestování, řízení dopravy prostřednictvím pokročilé komunikační sítě a technologie, poskytování informací o dopravě a cestování prostřednictvím mobilních telekomunikačních přístrojů a zařízení, organizování vyhlídkových cest, organizování autobusových zájezdů, zajišťování turistických průvodců, přeprava cestovních zavazadel, navigační služby pro řidiče při cestování, poskytování on-line informací o cestování; (41) překladatelské a tlumočnické služby, sportovní tábory, tábory (kurzy) se sportovním zaměřením, služby v oblasti fitness, výchova, vzdělávání, zábava a sportovní činnost, organizování konferencí, organizování kulturních a vzdělávacích výstav, zvuková, obrazová a multimediální produkce a fotografie, školicí služby, vzdělávací a školicí služby vztahující se ke hrám, vzdělávací a školicí služby vztahující se ke sportu, informační a poradenské služby v oblasti volby povolání a kariéry (vzdělávací a školicí poradenství), pořádání vzdělávacích nebo zábavních

soutěží, organizace atletických soutěží, organizace kvízů, her a soutěží, organizování závodních soutěží, informační služby týkající se sportu, informační služby o závodech, informační služby o vstupenkách na sportovní akce, hodiny (lekce) pohybových aktivit, dohled nad tělesným cvičením, pořádání slavnostních udílení cen, pořádání a vedení přednášek, další vzdělávání.

(591) Barevná
(730) **Mičanová Vladimíra, MBA**, Velkoosecká 770, Praha 9, Vinoř, 19017, CZ

(210) **O-546445**
(220) 13.03.2018
(320) 13.03.2018
(511) 25
(540)

JST

(510) (25) oděvy, obuv, pokrývky hlavy.
(730) **Bin Qian**, Modrého 1104/1, Praha 9, 19800, CZ
(740) Advokátní kancelář Mgr. Liliana Křístková, náměstí I. P. Pavlova 3/1785, Praha 2, 12000

(210) **O-548293**
(220) 30.05.2018
(320) 30.05.2018
(511) 35, 41, 43
(540)

ASIA de CUBA

(510) (35) reklama, propagace, řízení obchodní činnosti, obchodní administrativa, kancelářské práce; (41) vzdělávání, školení, zábava, sportovní a kulturní činnost; (43) služby zajišťující stravování a nápoje, dočasné ubytování.
(730) **E EVENTS PRODUCTION, s.r.o.**, Mrštíkova 492/4, Praha 10, Strašnice, 10000, CZ
(740) Mgr. Martin Bahleda, advokát, Římská 526/20, Praha 2, Vinohrady, 12000

(210) **O-550159**
(220) 30.08.2018
(320) 30.08.2018
(511) 16, 35, 38, 41
(540)

Proměna.TV

(510) (16) periodické a neperiodické publikace, nálepky, plakáty, obtisky, tiskárenské výrobky, publikace, časopisy, knihy, brožované tiskoviny, manuály, tištěné průvodce, katalogy, fotografie, papírenské zboží, obrazy, kapesní kalendáře, kalendáře, fotoalba, grafická tištěná vyobrazení, psací potřeby, osobní organizéry, adresáře, zápisníky, kancelářské potřeby; (35) marketingové, reklamní a propagační služby, obchodní informace, průzkumy trhu a tržní informace, propagace zboží a služeb třetích osob prostřednictvím počítačových a komunikačních sítí, poskytování on-line obchodních informačních služeb, inzeráty (služby), prezentace výrobků v komunikačních médiích, prezentace zboží a služeb, příprava a prezentace audiovizuálních předváděcích akcí pro reklamní účely; (38) televizní vysílání, televizní vysílání programů, televizní vysílání pořadů, vysílání prostřednictvím počítačových a komunikačních sítí, vysílání pořadů prostřednictvím počítačových a komunikačních sítí, poskytování informací pomocí internetu, on-line diskusní fóra, provozování internetového serveru, provozování internetového portálu, provozování audiovizuálního pořadu; (41) výchova, vzdělávání, nakladatelství, vydavatelství, publikování elektronických deníků, blogů, vlogů, weblogů zaměřených na uživatelem vytvářený nebo specifikovaný obsah, elektronické vydavatelství služby pro třetí osoby, zábavní služby, TV produkce, video produkce, audiovizuální produkce, filmová produkce.
(730) **Gerasimov Dmitrij**, Hořelické náměstí 1220/1, Rudná, 25219, CZ

(210) **O-550347**
(220) 10.09.2018
(320) 10.09.2018
(511) 30, 32, 43
(540)



(510) (30) káva, čaj, kakao, cukr, rýže, tapioka, ságo, kávové náhražky, mouka a přípravky z obilnin, chléb, pečivo, cukrovinky, zmrzlina, med, sirup melasový, droždí, prášky do těsta, sůl, hořčice, ocet, nálevy k ochucení, koření, led pro osvěžení, arašidové cukrovinky, aromatické přípravky do potravin, bonbóny, cukroví, mentolové cukroví, cukrovinky k ozdobení vánočních stromků, čokoláda, čokoládové nápoje, čokoládové nápoje s mlékem, dorty, fondány, jemné pečivo, karamely, bonbóny, káva, kávové náhražky rostlinného původu, kávové nápoje s mlékem, keksy, koláče s náplní, krekry, pražená kukuřice, listové těsto, lupínky, vločky obilné, makaróny, mandlové cukrovinky, mandlové těsto, marcipán, marinády, chuťové přísady, máslové, tukové těsto, masové paštiky zapečené v těstě, masové pirožky, medovíčky, perníky, mentol do cukrovinek, výrobky z kukuřičné mouky, müsli, kakaové nápoje, omáčka sójová ostrá, oplatky, potraviny na bázi ovesa, ovesné vločky, jedlé ozdoby na dorty, palačinky, pastilky, pečivo s masovou náplní, pívni ocet, pizzy, popcorn, pražená kukuřice, potraviny z mouky, pralinky, prášek do pečiva, příchutě, aroma, příchutě do nápojů s výjimkou éterických olejů, přípravky do potravin aromatické, pudinky, rýžové koláčky, přírodní sladidla, sladový výtažek jako potravinová, suchary, sušenky, sušenky máslové, keksy, biskvity, suši, šerbet (zmrzlinový nápoj), škrobové výrobky jako potrava, ztužovače šlehačky, špagety, rajčatová šťáva, šťávy s výjimkou dresinků, tabletky, cukrovinky, těstoviny, tresty do potravin, nikoliv pro lékařské účely, včelí kasička pro lidskou spotřebu ne pro lékařské účely, kukuřičné vločky, mořská voda na vaření, výrobky z kakaa, výrobky z obilovin, zahušťovací přípravky na kuchyňské použití, zákusky, koláče, zálivky na ochucení, zjemňující látky na maso pro domácnost, pojiva jako přísady do zmrzliny, zmrzlina jogurtová, zmrzlinové poháry, želé ovocné, žvýkačky ne pro lékařské účely; (32) nealkoholické nápoje, minerálky, soda, stolové vody, šumivá voda, piva, nealkoholické nápoje syčené i nesycené, včetně nápojů minerálních, šumivých, iontových a energetických, nápojové přípravky, sirupy do nápojů, sirupy, koncentráty a jiné přípravky pro přípravu nápojů, ovocné a zeleninové šťávy, mošty, ovocné nektary a nápoje z ovocných šťáv, diabetické a dietetické nápoje neléčebné, práškové nealkoholické nápoje, práškové přípravky a příchutě pro výrobu nealkoholických nápojů a likérů, mošty, obohacené vitamínové nápoje a koncentráty, nealkoholické aperitivy, kvasné mošty, ovocné nápoje a šťávy, aperitivy nealkoholické, citronády, koktejly (nealkoholické), sladové pivo, šerbety (nápoje), tablety na přípravu šumivých nápojů, voda obsahující lithium, zeleninové šťávy (nápoje); (43) kavárny, vinárny, cafeterie, restaurace, bary, snack bary, gastroservis – zásobování restaurací a provozování potravinářskými výrobky a nápoji, hromadné dodávání hotových jídel, nápojů do restaurací, jídelen, služby spojené s ubytováním, stravováním a občerstvením, provozování penzionů, hotelů, hostelů, motelů, hostinských činností, motoresty, hostince, kantýny, závodní jídelny, menzy, rychlé občerstvení, catering, zajištění stravování při společenských akcích a služby spojené s nákupem a obstaráváním potravin, nápojů a občerstvení, pohostinství, příprava jídel, společné stravování, podávání jídel a nápojů, příprava jídel a nápojů ke spotřebě, poskytování a obstarávání jídel a nápojů, automat pro občerstvení, zásobování v rámci této třídy, poskytování gastronomických služeb, příprava jídel a výrobků studené kuchyně, pořádání hostin, provozování pizzerie, bufetu, samoobslužné restaurace, poradenství v oboru hotelnictví, poradenství v oboru gastronomie, zajišťování hotelových pobytů, pronájem apartmánů, sálů, salonků a jiných nebytových prostor obsažených v této třídě, poradenství v oboru provozování hotelů a gastronomických provozů.

(730) **VOBORSKÝ company s.r.o.**, Erbenova 566/3, Tábor, 39002, CZ
(740) **DANĚK & PARTNERS** Advokátní a patentová kancelář, Ing. Vilém Daněk Ph.D., LL.M., Vinohradská 403/17, Praha 2, Vinohrady, 12000

(210) **O-550517**
(220) 17.09.2018
(320) 17.09.2018
(511) 41
(540)



(510) (41) kulturní služby.
(591) Barevná
(730) **Statutární město Plzeň - Městský obvod Plzeň 2 Slovany**, Koterovská 83, Plzeň, 30753, CZ
(740) JUDr. Petr Bauer, advokát, Purkyňova 593/10, Plzeň, Jižní Předměstí, 30100

(210) **O-550698**
(220) 25.09.2018
(320) 25.09.2018
(511) 16, 35, 41, 43
(540)

Pinkasova noční můra

(510) (16) nosiče informací v rozsahu třídy 16, zahrnující tiskoviny a polygrafické výrobky, zejména plakáty, propagační tisky, letáky, programy, vstupenky, účtenky, jídelní a nápojové lístky, papírové podtácky pod pívni sklenice, vizitky, fotografie, pohlednice, psací papír, papírové ubrousky, papírové tašky a sáčky, papírové stolní ubrusy a prostírání, tištěné upomínkové publikace; (35) reklamní a propagační služby spojené s pořádáním sportovních, kulturních a zábavních akcí a akcí pro pobavení osob, včetně reklamních a propagačních služeb na internetu; (41) organizování a pořádání sportovních soutěží a her, pořádání zábavních, kulturních, společenských a sportovních akcí a akcí pro pobavení osob; (43) restaurační služby a zajištění stravování.
(730) **Restaurace "U Pinkasů", spol. s r.o.**, Jungmannovo náměstí 756/15, Praha 1, Nové Město, 11000, CZ
(740) JUDr. Vladimír Trnka, advokát, Mánesova 752/10, Praha 2, Vinohrady, 12000

(210) **O-551312**
(220) 23.10.2018
(320) 23.10.2018
(511) 7, 9, 11, 24, 25, 42
(540)



(510) (7) čerpadla (stroje), generátory elektřiny, kompresory (stroje), nástroje (součásti strojů); (9) detektory, diagnostické přístroje, ne lékařské, elektrické kabely, elektrické měřicí přístroje, filmové kamery, fotoaparáty, chytré hodinky, chytré telefony (smartphony), interkomunikační zařízení, měřidla, monitorovací počítačové programy, notebooky, počítače, přístroje pro přesná měření, radiotelefonní zařízení, telefonní přístroje, testovací přístroje, ne lékařské, vysílače elektronických signálů, záchranná zařízení a vybavení; (11) elektrické ventilátory pro osobní potřebu, klimatizační zařízení, hořáky, ohřivače vody, osvětlovací přístroje a zařízení; (24) cestovní přikrývky, látky, textilie, tkaniny, netkané textilie; (25) bundy a krátké kabáty s výplní, čepice, kabáty, kalhoty, klobouky, kombinézy, košile, nepromokavé oděvy, obuv, oděvy, pokrývky hlavy, ponožky, spodní prádlo, svetry, vesty; (42) testování materiálů, testování textilií, vědecký výzkum.
(591) Barevná

(730) **Univerzita Karlova**, Ovocný trh 560/5, Praha 1, Staré Město, 11636, CZ

(210) **O-551321**
(220) 23.10.2018
(320) 23.10.2018
(511) 7, 9, 11, 24, 25, 42
(540)



(510) (7) čerpadla (stroje), generátory elektřiny, kompresory (stroje), nástroje (součásti strojů); (9) detektory, diagnostické přístroje, ne lékařské, elektrické kabely, elektrické měřicí přístroje, filmové kamery, fotoaparáty, chytré hodinky, chytré telefony (smartphony), interkomunikační zařízení, měřidla, monitorovací počítačové programy, notebooky, počítače, přístroje pro přesná měření, radiotelefonní zařízení, telefonní přístroje, testovací přístroje, ne lékařské, vysílače elektronických signálů, záchranná zařízení a vybavení; (11) elektrické ventilátory pro osobní potřebu, klimatizační zařízení, hořáky, ohřívače vody, osvětlovací přístroje a zařízení; (24) cestovní přikrývky, látky, textilie, tkaniny, netkané textilie; (25) bundy a krátké kabáty s výplní, čepice, kabáty, kalhoty, klobouky, kombinézy, košile, nepromokavé oděvy, obuv, oděvy, pokrývky hlavy, ponožky, spodní prádlo, svetry, vesty; (42) testování materiálů, testování textilií, vědecký výzkum.

(730) **Univerzita Karlova**, Ovocný trh 560/5, Praha 1, Staré Město, 11636, CZ

(210) **O-551408**
(220) 26.10.2018
(320) 26.10.2018
(511) 35, 36, 37, 39, 42
(540)

Malý Háj

(510) (35) konzultační a poradenská činnost v oblasti obchodu, zprostředkování obchodních záležitostí, propagace, inzerce a poskytování obchodních informací prostřednictvím všech druhů médií, marketing, činnost podnikatelských, organizačních a ekonomických poradců, výstavní akce pro komerční účely; (36) činnost finančních poradců, činnost realitní kanceláře, realitní služby - koupě, prodej a pronájem bytových a nebytových prostor, nákup a prodej garáží, skladovacích prostor a ploch, parkovacích a odstavných ploch, správa nemovitostí, zprostředkovatelská činnost v oblasti obchodu s nemovitostmi; (37) poradenská a obstaravatelská činnost v investiční výstavbě, provádění bytových, občanských, dopravních a průmyslových staveb a investičních celků, jejich změny a odstraňování, odborná pomoc a autorský dozor ve stavebnictví, zprostředkovatelská, poradenská a obstaravatelská činnost v uvedených oblastech; (39) pronájem garáží, skladovacích prostor a ploch, parkovacích a odstavných ploch; (42) inženýrská a projektová činnost v investiční výstavbě a stavebnictví, zprostředkovatelská, konzultační a poradenská činnost v uvedených oblastech.

(730) **FINEP HOLDING, SE**, Havlíčkova 1030/1, Praha 1, Nové Město, 11000, CZ

(210) **O-551493**
(220) 30.10.2018
(320) 30.10.2018
(511) 3, 14, 18, 25, 44
(540)



(510) (3) kosmetické přípravky, masti (neléčivé), kosmetické výrobky, mýdla, sprchové gely, krémy, tělová mléka, šampóny, oleje, pěny do koupele, parfémové deodoranty, balzámy, pleťové vody, koupelové soli, koupelové pěny, pleťové masky a masky na vlasy, toaletní vody, přípravky na mytí vlasů, vše výše uvedené pro kosmetické účely; (14) šperky z kůže; (18) deštníky a slunečníky, surové kůže, kůže a imitace kůže, aktovky, tašky, kufrы, cestovní brašny, vaky, batohy a ostatní příruční zavazadla, dámské kabelky, náprsní tašky, peněženky a jiná pouzdra z kůže, pásky z kůže, řemeny, kožené řemínky; (25) opasky, oděvy, obuv, kloboučnické zboží; (44) kadeřnictví, služby salónu krásy, holičství, služby péče o hygienu a krásu osob a ducha v rámci této třídy, služby vizážístů, služby sanatoria nebo zotavovny, lázeňské služby, fyzioterapie, terapeutické služby, relaxační terapie, kosmetické služby, masáže, analýzy a kontroly zdravotního a psychického stavu, poradenská a konzultační činnost v oblasti péče o hygienu a krásu osob a ducha a životního stylu v rámci této třídy.

(730) **Horvath Ondřej**, Biskupská 3330/8, Ostrava, 70200, CZ

(210) **O-551727**
(220) 08.11.2018
(320) 08.11.2018
(511) 6, 20, 25
(540)

VINTAGE ENGINE

(510) (6) kovové a nesevětelné exteriérové a interiérové označení budov a domů (tabule, tabulky i samostatná čísla, písmena a obrázky); (20) nekovové a nesevětelné exteriérové a interiérové označení budov a domů (tabule, tabulky i samostatná čísla, písmena a obrázky); (25) oděvy, pánské, dámské, dětské oděvy, plavky, pyžama, noční košile, spodní prádlo, erotické prádlo, oděvy pro profesionální i rekreační sport a volný čas, obuv, sportovní obuv, rukavice, šály, pokrývky hlavy, opasky.

(730) **Panhead s.r.o.**, Dr. E. Beneše 512, Otrokovice, 76502, CZ

(740) Ing. Zdeněk Kučera, Dlouhá 207 (P.O.Box 92), Slušovice, 76315

(210) **O-551759**
(220) 12.11.2018
(320) 12.11.2018
(511) 16, 35, 41
(540)



(510) (16) tiskoviny periodické i neperiodické, publikace, manuály, fotografie, plakáty, kancelářské a školní potřeby a pomůcky v rámci této třídy, psací potřeby, papír, papírnické výrobky v rámci této třídy; (35) propagační, reklamní a inzertní činnost, reklamní materiály (aktualizace), tvorba reklamních kampaní, aktualizování reklamních materiálů, rozšiřování a zasilání reklamních materiálů, především letáků, prospektů, katalogů, periodických a neperiodických publikací, tiskovin, pronájem reklamní plochy, vydávání reklamních textů, rozhlasová a televizní reklama, venkovní reklama, organizace a pořádání výstav ke komerčním a reklamním účelům, prezentace uživatelů na stránkách World Wide Web v počítačové síti internet, tvorba strategií a koncepcí reklamy, poradenské služby vztahující se k výše uvedeným službám, komerční využití internetu

v oblastech komerčních internetových médií a vyhledávacích služeb, on-line inzerce, zprostředkovatelská činnost v oblasti marketingu, reklamy, inzerce, zprostředkovávání obchodních kontaktů, činnost organizačních a ekonomických poradců, ekonomické prognózy, komerční informační kancelář, systemizace informací do počítačové databáze, obchodní průzkum, průzkum trhu, pomoc při řízení obchodní činnosti, služby a poradenství v obchodní činnosti, obchodní nebo podnikatelské informace, marketingové studie, organizační poradenství, provádění obchodních operací, služby databank v rámci této třídy; (41) informace o možnostech vzdělávání, pořádání odborných kurzů, školení a jiných vzdělávacích akcí, pořádání a řízení pracovních setkání (školení), lektorská činnost, školicí a vzdělávací činnost, instruktáž a praktický výcvik, výchova, služby v oblasti vzdělávání, organizování a pořádání odborných konferencí, kongresů a kolokvií, organizování a pořádání odborných seminářů, vydavatelská činnost, vydávání odborné literatury, pořádání neobchodních výstav, elektronické publikování (DTP), korespondenční kurzy, profesní rekvalifikace, zprostředkování výše uvedených služeb, vydavatelství a nakladatelství.

(730) **Spolek vysokoškolsky vzdělaných sester**, J. Boreckého 1167/27, České Budějovice, 37011, CZ

(740) Ing. Josef Bocek, Dělnická 19/1168, Havířov-Město, 73601

(210) **O-551900**

(220) 16.11.2018

(320) 16.11.2018

(511) 35

(540)



(510) (35) maloobchod a velkoobchod – prodej výrobků pro děti nebo s dětskou tematikou, obchodní informace a poradenství pro spotřebitele při výběru výrobků a služeb, maloobchodní prodej oděvů, maloobchodní prodej podestýlek, maloobchodní prodej oblečení, maloobchodní prodej vaků, maloobchodní prodej nábytku, maloobchodní prodej šperků, maloobchodní prodej nádobí, maloobchodní prodej deštníků, maloobchodní prodej obuvi, maloobchodní prodej her, maloobchodní prodej hraček, maloobchodní prodej pokrývek hlavy, maloobchodní prodej sportovního vybavení, maloobchodní prodej hudebních nástrojů, maloobchodní prodej školních pomůcek, maloobchodní prodej papírnického zboží, maloobchodní prodej toaletních potřeb, maloobchodní prodej sportovních předmětů, maloobchodní prodej šicí potřeb, maloobchodní prodej jednorázových papírových výrobků, maloobchodní prodej krytin na stěny, maloobchodní prodej zařízení do bytu.

(591) Barevná

(730) **Barbora Humlová Bc.**, Pionýrská 368, Broumov, 55001, CZ

(740) Martin Huml, Hejtmánkovice 9, Broumov, 55001

(210) **O-552086**

(220) 23.11.2018

(320) 23.11.2018

(511) 35, 36, 37

(540)

ScapaFlow Investments

(510) (35) dražební služby, příprava a pořádání dražeb nemovitostí, reklamní, marketingové a propagační služby, reklamní služby v oblasti nemovitostí, marketing nemovitostí, inzerce komerčních nebo obytných nemovitostí; (36) služby nemovitostní (realitní služby), finanční a peněžní služby a bankovní služby, finanční odhady, inkasování nájemného, výběr dluhů souvisejících s pronájmem nemovitostí, půjčky a úvěry, leasing - nákup na splátky, investiční služby, finanční informace, údaje, poradenské a konzultační služby, poradenství v oblasti hypoték na obytné nemovitosti, oceňovací služby; (37) stavebnictví a demolice staveb, stavba nemovitostí, výstavba průmyslových nemovitostí, stavba komerčních nemovitostí, stavba obytných nemovitostí, instalace, montáž, opravy, čištění a údržba, vše související a týkající se nemovitostí, úklid nemovitostí, renovace nemovitostí, poradenství pro renovaci nemovitostí.

(730) **Hamouz Jiří, Hamouz**, Nad Koulkou 2545/15, Praha 5, Smíchov, 15000, CZ

(210) **O-552165**

(220) 28.11.2018

(320) 28.11.2018

(511) 29, 35, 40

(540)



(510) (29) ryby, maso, vepřové maso, krůtí maso, hovězí maso, telecí maso, čerstvé maso, mražené maso, zpracované maso, kachní maso, mražené masové výrobky, mražená zelenina, mražené hranolky, mražené ryby, mražení měkkýši, mražené dary moře, chobotnice (neživé), loupané krevety, losos, neživý, jikry z mořských lososů do potravin, platýsi (neživí), tuňák (neživý), tuňák v oleji, mečouni (neživí), mořští okouni (neživí), pstruzi (neživí), tresky (neživé); (35) maloobchodní prodej masa, velkoobchodní prodej masa, maloobchodní prodej ryb, velkoobchodní prodej ryb, počítačové on-line maloobchodní a velkoobchodní služby s masem a masnými výrobky, zprostředkovatelská činnost v oblasti obchodu a obchodních služeb s masem a masnými výrobky, elektronický prodej potravin, zejména masa a masných výrobků a hotových jídel; (40) zpracování ryb, mražení potravin, zpracování potravin, zpracování masa a masných výrobků.

(591) Barevná

(730) **BonFood s.r.o.**, Holečkova 789/49, Praha 5, Smíchov, 15000, CZ

(740) Advokátní kancelář CINK a partneři, s. r. o., Mgr. Ing. Pavel Cink LL. M., Veleslavínova 363/33, Plzeň, Vnitřní Město, 30100

(210) **O-552174**

(220) 28.11.2018

(320) 28.11.2018

(511) 36

(540)

Sugar Palace

(510) (36) služby nemovitostní (realitní služby), nemovitostní (realitní) konzultační služby.

(730) **UBM Development Czechia, s.r.o.**, Václavské náměstí 837/11, Praha 1, Nové Město, 11000, CZ

(210) **O-552412**

(220) 10.12.2018

(320) 10.12.2018

(511) 35, 41, 43

(540)

MENU PRAHA

(510) (35) produktový marketing, propagační marketing, marketing, digitální marketing, cílený marketing, přímý marketing, marketingové poradenství, reklama, obchodní informace a poradenství, průzkum trhu, poradenství v oblasti hodnocení trhu, poradenství v oblasti průzkumu trhu; (41) služby v oblasti vzdělávání, zábavy a sportu, zábavní akce ve formě zážitkové gastronomie s divadelní inscenací; (43) smluvní gastronomické služby.

(730) **Brožková Zuzana Mgr.**, Olgy Havlové 2896/1, Praha 3, Žižkov, 13000, CZ

(210) **O-552481**

(220) 12.12.2018

(320) 12.12.2018

(511) 1, 2, 35

(540)

SOLAKRYL

(510) (1) chemické látky určené pro použití v průmyslu, umělé pryskyřice v surovém stavu, lepidla pro použití v průmyslu, lepidla pro apretování a základní nátěry, lepidlo na bázi butylmetakrylátu, chemické výrobky určené pro výrobu nátěrových hmot a lepidel, mořidla na kovy, mořidla na opracování kůže, olejový, sklenářský a štěpařský tmel, tmel na kůži, tmel

na pneumatiky, chemické hmoty pro úpravu kovů, plastické hmoty v surovém stavu, chemické hmoty pro úpravu dřeva, kamene, betonu, lepenky, sádry a kameniva, tmely (plniva); (2) barvy, nátěry, laky, mořidla, mořidla na dřevo, mořidla na kůži, barviva, ředidla, fermeže, konzervační přípravky proti korozi a proti deterioraci dřeva, nátěrové hmoty pro impregnační a antikorozi úpravy, nástřikové a nátěrové hmoty, pojiva pro výrobu barev a laků, přírodní pryskyřice v surovém stavu, barviva a materiály pro povrchovou úpravu, tiskové barvy, pigmenty a práškové barvy; (35) zprostředkování v oblasti obchodu, maloobchodní a velkoobchodní služby s výrobky uvedenými výše ve třídách 1 a 2.

- (730) **Lučební závody Draslovka a.s. Kolín**, Havlíčkova 605, Kolín, Kolín IV, 28002, CZ
(740) PROPATENT, JUDr. Matěj Sedláček, Pod Pekařkou 107/1, Praha 4, Podolí, 14700

- (210) **O-552515**
(220) 13.12.2018
(320) 13.12.2018
(511) 25, 28, 35, 41
(540)

Basketpoint

- (510) (25) oděvy, obuv, pokrývky hlavy a jiné oděvní doplňky spadající do této třídy, sportovní oblečení, sportovní obuv, sportovní čepice, sportovní dresy a krátké kalhoty, sportovní ponožky, šály, spodní prádlo; (28) hry, hračky a výrobky určené ke hraní, zařízení na videohry, sportovní míče, basketbalové míče, přístroje a zařízení pro basketball - basketbalové koše, basketbalové sítky, odrazové desky, basketbalové obroučky, cvičební a sportovní potřeby a vybavení spadající do této třídy; (35) reklamní, inzertní a propagační činnost, reklama on-line v počítačové síti, šíření reklamních materiálů on-line, marketing, manažerské služby, pomoc při řízení obchodní činnosti, maloobchodní a velkoobchodní prodej oděvů, obuvi, sportovního oblečení, sportovní obuvi a pokrývek hlavy, obchodní administrativa, kancelářské práce; (41) výchova, vzdělávání, zábava, sportovní a kulturní aktivity, sportovní výuka, trénink a instruktáž, produkce, propagace, organizování a pořádání sportovních soutěží, výroba, prezentace, distribuce a pronájem rozhlasových programů, televizních programů, kinematografických filmů, filmů na videopáskách, programů kabelové a satelitní televize, video a zvukových záznamů, kompaktních disků, mini disků, mp3, DVD a diapositivů, sportovní informace a sportovní servis na internetu, vedení a pořádání basketbalových kroužků, soustředění a táborů, soustředění a táborů pro trenéry, basketbalových utkání, informace o basketbalu a servis v oblasti basketbalu na internetu, pořádání a organizování sportovních akcí, organizování basketbalových utkání a turnajů, poskytování informací a zábavy v oblasti sportu, poskytování praktických školení a názorných ukázek, sportovní školení a koučování, pronájem sportovního vybavení, pronájem basketbalových hřišť, poskytování zpráv a informací v oboru basketbalu, zábavní, vzdělávací, rekreační a sportovní informace poskytované prostřednictvím internetu nebo jiných komunikačních sítí, poskytování sportovních zpráv online, informace vztahující se ke sportu a zábavě poskytované online z počítačové databáze nebo internetu, poskytování elektronických publikací bez možnosti stažení, včetně zvukového streamingu a videostreamingu, poskytovaného online nebo prostřednictvím internetu, sportovní kluby (služby), zajišťování provozu sportovních klubů, provozování veřejných tělovýchovných škol, poskytování prostor ke sportovním utkáním a turnajům, pronájem sportovních zařízení, školicí služby vztahující se ke sportu, trenérské služby v oblasti sportovních aktivit, služby zajišťování vstupenek na sportovní akce.

- (591) Barevná
(730) **Basketpoint Frýdek-Místek z.s.**, tř. T. G. Masaryka 503, Frýdek-Místek, Frýdek, 73801, CZ
(740) Ing. Pavel Nádvořík s.r.o., Klínová 620/1, Ostrava, Hulváky, 70900

- (210) **O-552516**
(220) 13.12.2018
(320) 13.12.2018
(511) 25, 28, 35, 41
(540)



- (510) (25) oděvy, obuv, pokrývky hlavy a jiné oděvní doplňky spadající do této třídy, sportovní oblečení, sportovní obuv, sportovní čepice, sportovní dresy a krátké kalhoty, sportovní ponožky, šály, spodní prádlo; (28) hry, hračky a výrobky určené ke hraní, zařízení na videohry, sportovní míče, basketbalové míče, přístroje a zařízení pro basketball - basketbalové koše, basketbalové sítky, odrazové desky, basketbalové obroučky, cvičební a sportovní potřeby a vybavení spadající do této třídy; (35) reklamní, inzertní a propagační činnost, reklama on-line v počítačové síti, šíření reklamních materiálů on-line, marketing, manažerské služby, pomoc při řízení obchodní činnosti, maloobchodní a velkoobchodní prodej oděvů, obuvi, sportovního oblečení, sportovní obuvi a pokrývek hlavy, obchodní administrativa, kancelářské práce; (41) výchova, vzdělávání, zábava, sportovní a kulturní aktivity, sportovní výuka, trénink a instruktáž, produkce, propagace, organizování a pořádání sportovních soutěží, výroba, prezentace, distribuce a pronájem rozhlasových programů, televizních programů, kinematografických filmů, filmů na videopáskách, programů kabelové a satelitní televize, video a zvukových záznamů, kompaktních disků, mini disků, mp3, DVD a diapositivů, sportovní informace a sportovní servis na internetu, vedení a pořádání basketbalových kroužků, soustředění a táborů, soustředění a táborů pro trenéry, basketbalových utkání, informace o basketbalu a servis v oblasti basketbalu na internetu, pořádání a organizování sportovních akcí, organizování basketbalových utkání a turnajů, poskytování informací a zábavy v oblasti sportu, poskytování praktických školení a názorných ukázek, sportovní školení a koučování, pronájem sportovního vybavení, pronájem basketbalových hřišť, poskytování zpráv a informací v oboru basketbalu, zábavní, vzdělávací, rekreační a sportovní informace poskytované prostřednictvím internetu nebo jiných komunikačních sítí, poskytování sportovních zpráv online, informace vztahující se ke sportu a zábavě poskytované online z počítačové databáze nebo internetu, poskytování elektronických publikací bez možnosti stažení, včetně zvukového streamingu a videostreamingu, poskytovaného online nebo prostřednictvím internetu, sportovní kluby (služby), zajišťování provozu sportovních klubů, provozování veřejných tělovýchovných škol, poskytování prostor ke sportovním utkáním a turnajům, pronájem sportovních zařízení, školicí služby vztahující se ke sportu, trenérské služby v oblasti sportovních aktivit, služby zajišťování vstupenek na sportovní akce.
- (591) Barevná
(730) **Basketpoint Frýdek-Místek z.s.**, tř. T. G. Masaryka 503, Frýdek-Místek, Frýdek, 73801, CZ
(740) Ing. Pavel Nádvořík s.r.o., Klínová 620/1, Ostrava, Hulváky, 70900

(210) **O-552624**
(220) 19.12.2018
(320) 19.12.2018
(511) 42
(540)

enovation
energo

(510) (42) konzultace v oblasti úspor energie, poradenství v oblasti úspor energie, odborné poradenství v oblasti udržování energie, poradenství vztahující se k technologickým službám v oblasti energie a dodávek energie, poradenské služby vztahující se k využívání energie, odborné poradenství vztahující se k efektivnímu využívání energie v budovách, poskytování technického poradenství týkajícího se opatření vedoucích k úspoře energie, technické poradenství v souvislosti s opatřeními pro úsporu energie, technologické poradenství v oblasti produkce a používání energie.
(591) Barevná
(730) **enovation s.r.o.**, Na příkopě 583/15, Praha 1, Staré Město, 11000, CZ
(740) eLegal advokátní kancelář s.r.o., Mgr. Petra Dolejšová, advokátka, Na příkopě 583/15, Praha 1, Staré Město, 11000

(210) **O-552626**
(220) 19.12.2018
(320) 19.12.2018
(511) 42
(540)

energo

(510) (42) konzultace v oblasti úspor energie, poradenství v oblasti úspor energie, odborné poradenství v oblasti udržování energie, poradenství vztahující se k technologickým službám v oblasti energie a dodávek energie, poradenské služby vztahující se k využívání energie, odborné poradenství vztahující se k efektivnímu využívání energie v budovách, poskytování technického poradenství týkajícího se opatření vedoucích k úspoře energie, technické poradenství v souvislosti s opatřeními pro úsporu energie, technologické poradenství v oblasti produkce a používání energie.
(730) **enovation s.r.o.**, Na příkopě 583/15, Praha 1, Staré Město, 11000, CZ
(740) eLegal advokátní kancelář s.r.o., Mgr. Petra Dolejšová, advokátka, Na příkopě 583/15, Praha 1, Staré Město, 11000

(210) **O-552627**
(220) 19.12.2018
(320) 19.12.2018
(511) 12, 19, 21, 37
(540)

Thorax

(510) (12) čelní sklo vozidel; (19) netřítivé sklo; (21) bezpečnostní sklo na výrobu oken vozidel; (37) instalace čelních oken na vozidla.
(730) **Endres Lukáš**, K lesu 924/III, Rokycany, 33701, CZ

(210) **O-552705**
(220) 21.12.2018
(320) 21.12.2018
(511) 35, 38, 41
(540)

Matky nebudou sedět v koutě

(510) (35) reklamní a marketingové služby poskytované prostřednictvím blogů, reklamní, marketingové a propagační služby, obchodní analýzy, průzkum a informační služby, pomoc v obchodní a podnikatelské činnosti, management a administrativní služby, informační služby týkající se zaměstnání a možností budování kariéry, poradenství v oblasti zaměstnání a pracovního uplatnění, poradenské služby vztahující se k zaměstnání, konzultační služby při zprostředkování zaměstnání, agentury pro zprostředkování dočasných zaměstnání, zprostředkování zaměstnání, reklamní a marketingové služby poskytované prostřednictvím blogů; (38) komunikace prostřednictvím on-line blogů, poskytování přístupu k portálům na internetu, poskytování přístupu k on-line databázím, komunikace prostřednictvím počítače, online služby, zejména zaslání

zpráv, poskytování on-line chatových místností ke komunikaci v rámci sociálních sítí, poskytování online fór, poskytování přístupu k obsahu, webovým stránkám a portálům, služby diskusních místností pro sociální sítě; (41) vydavatelská činnost a zpravodajství, služby v oblasti vzdělávání, zábavy a sportu, organizování konferencí, výstav a soutěží, vzdělávací a školicí služby, semináře, vzdělávání, organizování, pořádání a vedení workshopů (školení), počítačové školení, psaní blogů, poskytování on-line elektronických publikací, vydávání textů.

(730) **Rybka Ondřej**, Rösslerova 1409, Česká Třebová, 56002, CZ
(740) Dana Lukajová, patentový zástupce, Voršilská 1409, Praha 1, 11000

(210) **O-552719**
(220) 27.12.2018
(320) 27.12.2018
(511) 16, 21, 25
(540)



(510) (16) publikace, letáky, samolepky (papírové výrobky), razítka, vlajky (papírové), papírové suvenýry, reklamní výrobky v rámci této třídy, a to papírové reklamní výrobky, reklamní propisky a tužky; (21) láhve na vodu na jízdní kola, sportovní láhve prázdné, láhve z plastu, termosky (izolační láhve), kartáče na čištění dílů jízdních kol; (25) obuv, oděvy, pokrývky hlavy, ponožky, rukavice, rukavice pro cyklisty, oděvy pro cyklisty, cyklistická trička, cyklistické čepice, cyklistická obuv, cyklistické kalhoty, oděvy pro muže, ženy a děti.
(730) **Hrubý Petr Ing.**, Husova 1095, Jičín, 50601, CZ

(210) **O-552721**
(220) 27.12.2018
(320) 27.12.2018
(511) 1, 3, 5, 18, 29
(540)

4YOU

(510) (1) čisticí prostředky pro výrobu a průmysl; (3) kosmetické přípravky, parfumerie, přípravky pro osobní hygienu, čisticí prostředky a vonné přípravky; (5) hygienické přípravky a výrobky; (18) kůže a imitace kůže, surové kůže a usně a výrobky z těchto materiálů; (29) zpracované ovoce, houby a zelenina (včetně ořechů a luštěnin).
(730) **AYRIA CORPORATION s.r.o.**, Högerova 1098/11, Praha 5, Hlubočepy, 15200, CZ

(210) **O-552745**
(220) 28.12.2018
(320) 28.12.2018
(511) 25, 35, 36, 41, 42
(540)



(510) (25) sportovní oblečení, neformální oblečení; (35) finanční marketing, obchodní poradenské služby vztahující se k marketingu kampaní ke shromažďování finančních prostředků, marketing, propagační marketing, digitální marketing, produktový marketing, internetový marketing; (36) finanční burza; (41) poskytování školení a vzdělání; (42) hosting internetových stránek.
(591) Barevná
(730) **Kútník Ján**, Nelepeč 6, Nelepeč-Žernůvka, 66601, CZ

(210) **O-552859**

(220) 08.01.2019

(320) 08.01.2019

(511) 5

(540) **VAHONIZED 69 Základní minerály pro vaše tělo**

(510) (5) výrobky farmaceutické a parafarmaceutické, vitamíny, minerály a stopové prvky, vitamínové přípravky, multivitaminové a multiminerálové preparáty, vitamínová a minerální výživa, medicínální sirupy, výtažky z léčivých bylin a kombinované přípravky vitamínů, minerálů, stopových prvků a bylinných výtažků, léčivé cukrovinky a pastilky, léčivé čaje, léčivé kořeny, léčivé rostliny, dietní a nutriční přípravky a léčiva, dietetické látky upravené pro lékařské účely, dietní potraviny a potraviny pro zvláštní výživu upravené pro lékařské účely, výživové doplňky a doplňky stravy pro lékařské účely, potravinové doplňky s léčebnými účinky, doplňky stravy, výživové, dietní a/nebo potravinové doplňky a přípravky a potraviny pro zvláštní výživu obsahující látky živočišného původu (nikoliv pro lékařské účely), výživové, dietní a/nebo potravinové doplňky a přípravky na bázi bílkovin, s přísadkou vitamínů, minerálů, probiotik, proteinů, a to buď odděleně nebo v kombinaci s nimi (nikoliv pro lékařské účely), doplňky stravy, výživové, dietní a/nebo potravinové doplňky a přípravky a potraviny pro zvláštní výživu obsahující látky rostlinného původu (nikoliv pro lékařské účely), výživové, dietní a/nebo potravinové doplňky a přípravky na bázi sacharidů s přísadkou vitamínů, minerálů, solí, a to buď odděleně nebo v kombinaci s nimi (nikoliv pro lékařské účely).

(730) **SHOP TV 69 s.r.o.**, Mikuleckého 1311/8, Praha 4, Braník, 14700, CZ

(740) Mgr. Kateřina Čápková, advokát, Mikuleckého 1311/8, Praha 4, Braník, 14700

(210) **O-552863**

(220) 08.01.2019

(320) 08.01.2019

(511) 5

(540) **C LONG FORTE 69 Král vitamínů**

(510) (5) výrobky farmaceutické a parafarmaceutické, vitamíny, minerály a stopové prvky, vitamínové přípravky, multivitaminové a multiminerálové preparáty, vitamínová a minerální výživa, medicínální sirupy, výtažky z léčivých bylin, kombinované přípravky vitamínů, minerálů, stopových prvků a bylinných výtažků, léčivé cukrovinky a pastilky, léčivé čaje, léčivé kořeny, léčivé rostliny, dietní a nutriční přípravky a léčiva, dietetické látky upravené pro lékařské účely, dietní potraviny a potraviny pro zvláštní výživu upravené pro lékařské účely, výživové doplňky a doplňky stravy pro lékařské účely, potravinové doplňky s léčebnými účinky, doplňky stravy, výživové, dietní a/nebo potravinové doplňky a přípravky a potraviny pro zvláštní výživu (nikoliv pro lékařské účely) obsahující látky živočišného původu, výživové, dietní a/nebo potravinové doplňky a přípravky na bázi bílkovin, s přísadkou vitamínů, minerálů, probiotik, proteinů, a to buď odděleně, nebo v kombinaci s nimi (nikoliv pro lékařské účely), doplňky stravy, výživové, dietní a/nebo potravinové doplňky a přípravky a potraviny pro zvláštní výživu (nikoliv pro lékařské účely) obsahující látky rostlinného původu, výživové, dietní a/nebo potravinové doplňky a přípravky na bázi sacharidů s přísadkou vitamínů, minerálů, solí, a to buď odděleně nebo v kombinaci s nimi (nikoliv pro lékařské účely).

(730) **SHOP TV 69 s.r.o.**, Mikuleckého 1311/8, Praha 4, Braník, 14700, CZ

(740) Mgr. Kateřina Čápková, advokát, Mikuleckého 1311/8, Praha 4, Braník, 14700

(210) **O-552892**

(220) 09.01.2019

(320) 09.01.2019

(511) 32, 33, 35, 39, 43

(540)

OstrawINA

(510) (32) nealkoholické nápoje, minerální a perlivé vody, nealkoholické aperitivy a koktejly, šumivé nápoje a jiné nápoje nealkoholické, nealkoholické výtažky z ovoce a zeleniny, mošty, též hroznové, sorbety (nápoje), limonády, výtažky a sirupy do nápojů a k přípravě nealkoholických nápojů, ovocné šťávy a nápoje z ovocných šťáv, nealkoholický cider, slazené ovocné nápoje, jiné přípravky ke zhotovování nealkoholických nápojů; (33) alkoholické nápoje (s výjimkou piva), alkoholické nápoje obsahující ovoce, destilované nápoje, digestivy, vína všech druhů, alkoholové esence a výtažky, aperitivy, koktejly, konzumní a značkové lihoviny, lihoviny, likéry, medovina, gin, griotka, brandy, cider, rum, vodka, whiskey; (35) obchodní provoz vinotéky (s specializovaného obchodu pro prodej a ochutnávku alkoholických nápojů, zprostředkování dovozu a vývozu, maloobchodní, velkoobchodní nebo elektronický prodej výrobků uvedených výše ve tř 32 a 33, obchodní zprostředkovatelské služby, reklamní a marketingové činnosti, propagace, zprostředkování propagace a reklamy, prezentace výrobků, předvádění zboží, organizace a pořádání výstav a veletrhů pro obchodní, prezentační a reklamní účely, pronájem prodejních stánků, automatizované zpracování a správa obchodních dat, poskytování informací o obchodních kontaktech, zprostředkování obchodních informací, podpora prodeje jiných osob, pomoc při řízení obchodní činnosti v oboru vinařství a sommeliérství, administrativní služby, administrativní zpracování objednávek; (39) doprava, rozvážka a skladování vín a alkoholických a nealkoholických nápojů; (43) služby vinoték, služby vináren, bary, bufety, kavárny, pronájem jednacích místností, restaurační služby, zajištění stravování a nápojů, služby ochutnávky vín (zajištění nápojů), vinařská turistika (degustace vína, poskytování nápojů a jídel, návštěva vinného sklepa), provozování pohostinských služeb ve vinotékách a vinných sklepech.

(591) Barevná

(730) **OstrawINA company a.s.**, Cihelní 3286, Ostrava, Moravská Ostrava, 70200, CZ

(740) Aleš Vejř, advokátní kancelář, Mgr. Aleš Vejř, Umělecká 305/1, Ostrava, Moravská Ostrava, 70200

(210) **O-552941**

(220) 11.01.2019

(320) 11.01.2019

(511) 16, 35, 38, 41, 42

(540)

Gr

graphite-studio

(510) (16) grafické umělecké publikace; (35) propagační činnost, reklama; (38) spoje (komunikace); (41) grafické zpracování informací, služby animace, zejména speciální efekty pro film a video, zvuková produkce a videoprodukce a fotografování; (42) průmyslový a grafický design, počítačem podporovaný grafický design, design a grafický design pro tvorbu webových stránek, vývoj řešení pro aplikace počítačového softwaru, design obchodních interiérů.

(730) **GRAPHITE STUDIO s.r.o.**, Vinařská 418/4, Praha 7, Holešovice, 17000, CZ

(210) **O-552943**
(220) 11.01.2019
(320) 11.01.2019
(511) 16, 35, 41, 42
(540)

graphite.studio

(510) (16) grafické umělecké publikace; (35) propagační činnost, reklama; (41) grafické zpracování informací, služby animace, zejména speciální efekty pro film a video, zvuková produkce a videoprodukce a fotografování; (42) průmyslový a grafický design, počítačem podporovaný grafický design, design a grafický design pro tvorbu webových stránek, vývoj řešení pro aplikace počítačového softwaru, design obchodních interiérů.
(730) **GRAPHITE STUDIO s.r.o.**, Vinařská 418/4, Praha 7, Holešovice, 17000, CZ

(210) **O-552947**
(220) 13.01.2019
(320) 13.01.2019
(511) 35, 36, 41, 42, 45
(540)



(510) (35) administrativní služby související s odkazováním klientů na právníky; (36) informatizované právní služby vymáhání pohledávek, sjednávání pojištění pro předplacené právní služby, služby týkající se pojištění právních nákladů, osobní pojistné služby v oblasti poskytování právních služeb, osobní pojistné služby v oblasti poskytování právního poradenství, služby týkající se pojištění odstupňovaného vyplácení poskytovaného právníkům, finanční transakce prostřednictvím blockchainu; (41) výchova, vzdělávání, zábava a sportovní činnost, služby v oblasti vzdělávání, zábavy a sportu; (42) uchovávání dat prostřednictvím blockchainu, ověřování platnosti dat prostřednictvím blockchainu, služby v oblasti informačních technologií, vývoj softwaru, programování a implementace softwaru, software (pronájem počítačového -), software jako služba [SaaS], počítačový software (pronájem počítačového softwaru), konzultační služby v oboru software jako služba (SAAS), poskytování dočasného použití online software bez možnosti stažení pro použití při vydávání a tisku; (45) právní služby, sledování [právní služby], právní advokátní služby, registrační služby (právní), služby právní pomoci, právní rešeršní služby, právní průzkumové služby, služby právních asistentů, služby právního zástupce, právnícké (komerční služby), služby soudního vykonavatele (právní služby), právní zprostředkovatelské (mediační) služby, právní služby pro firmy, advokátní a právní služby, právní služby pro bono, služby převodu vlastnických práv majetku (právní služby), registrace názvů domén [právní služby], registrace doménových jmen (právní služby), právní služby týkající se závětí, licencování tiskárenských výrobků [právní služby], licencování autorských práv [právní služby], monitorování ochranných známek [právní služby], licencování počítačového softwaru (právní služby), licencování kreslených postav [právní služby], služby v oblasti právního poradenství, služby v oblasti mimosoudního řešení sporů (právní služby), právní služby týkající se využívání patentů, licenční služby vztahující se k výrobě zboží [právní služby], udělování licencí k databázím [právní služby], výzkumné služby v oboru právních informací, poskytování licencí k počítačovému softwaru [právní služby], udělování licencí k hudebním dílům [právní služby], právní služby týkající se využívání vysílacích práv, právní služby týkající se využívání přenosových práv, udělování licencí na franšizové koncepty [právní služby], udělování licencí k patentovým přihláškám [právní služby], právní služby týkající se registrace ochranných známek, udělování licencí k ochranným známkám [právní služby], poskytování licencí na počítačový software (právní služby), právní služby v oblasti nabývání duševního vlastnictví, informační služby vztahující se k právním záležitostem, licenční služby vztahující se k právům na veřejné předvádění [právní služby], udělování licencí [právní služby] v rámci vydávání softwaru, poradenské služby týkající se spotřebitelských práv (právní poradenství), udělování licencí k výzkumu a vývoji [právní služby], právní služby poskytované v souvislosti se soudními řízeními, právní služby týkající se zakládání a registrací společností, právní služby v oblasti práv k duševnímu vlastnictví, právní služby související s právy týkajícími se timesharingu, poradenské služby vztahující se k právním

aspektům franšizingu, právní služby týkající se využívání autorských práv k filmům, poskytování licencí k filmům, televizi a videím [právní služby], udělování licencí k rozhlasovým a televizním programům [právní služby], právní služby pro postupy týkající se práv průmyslového vlastnictví, udělování licencí k patentům a patentovým přihláškám [právní služby], právní služby týkající se udělování licencí k autorským právům, vydávání licenčních práv vztahujících se k videoprodukcím [právní služby], poskytování licenčních práv vztahujících se k filmům [právní služby], právní služby vztahující se k využívání práv duševního vlastnictví, udělování licenčních práv vztahujících se k audioprodukcím [právní služby], právní služby související se sjednáváním smluv pro třetí strany, právní služby v oblasti sjednávání smluv pro jiné osoby, informační a poradenské služby vztahující se k právním záležitostem, služby právního a soudního výzkumu v oblasti duševního vlastnictví.

(591) Barevná
(730) **Blockchain Legal, advokátní kancelář s. r. o.**, Dukelských hrdinů 567/52, Praha 7, Holešovice, 17000, CZ

(210) **O-552964**
(220) 14.01.2019
(320) 14.01.2019
(511) 1, 7, 40
(540)

BIGAAN

(510) (1) materiály pro vytváření tvrdé vrstvy nebo tvrdého povlaku pro nanášení fyzikálními a/nebo chemickými metodami v rámci této třídy, zejména tvrdé vrstvy nebo tvrdé povlaky na bázi kovů; (7) stroje a zařízení pro nanášení tvrdých povlaků nebo vrstev; (40) úpravy materiálu, a to povlakování nástrojů tvrdými vrstvami, nanášení tvrdých vrstev, zejména tvrdých vrstev na bázi kovů fyzikálními a/nebo chemickými metodami.
(730) **SHM, s.r.o.**, Průmyslová 3020/3, Šumperk, 78701, CZ

(210) **O-552977**
(220) 14.01.2019
(320) 14.01.2019
(511) 9, 35, 41
(540)

Strážmistr Topinka

(510) (9) kinematografické filmy, nahrané filmy, filmy v elektronické podobě s možností stažení, audiovizuální díla nahraná i v elektronické podobě s možností stažení; (35) reklamní, inzertní a propagační činnost, marketing, merchandising, vše v souvislosti s tvorbou a produkcí filmů, maloobchodní prodej reklamních a propagačních předmětů, audiovizuálních děl na nosičích, tiskovin, nosičů záznamů (nahranych) a hrnků, to vše v souvislosti s tvorbou a produkcí filmů; (41) výchova, vzdělávání, zábava, sportovní a kulturní aktivity, nahrávání nosičů zvukových nebo obrazově zvukových, půjčování nahranych zvukových a zvukově obrazových záznamů, tvorba audiovizuálních děl, TV produkce, televizní zábava, filmová produkce, tvorba a výroba televizních a audiovizuálních programů, zprostředkování v oblasti kultury, výchovy, zábavy a sportu, výchovná, vzdělávací, soutěžní a zábavní činnost, provozování divadla, provozování kina, výstavní činnost v oblasti kultury nebo zábavy nebo výchovy nebo vzdělávání, digitální zpracování obrazu (služby), elektronické publikování (DTP), nahrávací studia (služby), poskytování on-line elektronických publikací a děl (bez možnosti stažení), poskytování on-line audiovizuálních děl bez možnosti stažení, poskytování on-line elektronických publikací, vydávání elektronických knih a on-line časopisů, poskytování publikací z celosvětové počítačové sítě nebo Internetu s možností prohlédávání, pronájem kinematografických filmů, rozhlasové a televizní programy (výroba).
(730) **Bionaut s.r.o.**, Dělnická 503/47, Praha 7, Holešovice, 17000, CZ
(740) Dana Lukajová, patentový zástupce, Voršílská 130/10, Praha 1, Nové Město, 11000

- (210) **O-552992**
(220) 15.01.2019
(320) 15.01.2019
(511) 10, 17, 19, 20, 35, 37, 40
(540)



- (510) (10) nábytek pro lékařské účely; (17) fólie z plastických hmot (nikoliv pro balení), průhledné a neprůhledné fólie na bázi polyetyleny, pvc, polyuretanu (nikoliv pro balení), samolepicí plastové fólie a plošné polepy pro průmyslové účely (stavebnictví, nábytkářství); (19) nekovové plošné povrchově upravené deskové materiály určené pro interiéry staveb, sklo a skleněné tabule pro stavebnictví, nekovové dveře a dveřní rámy, nekovové stavební panely a příčky, skleněné obložení stěn včetně skel s grafickým potiskem, tepelně tvrzené sklo, nerozbitné sklo, izolační sklo, konstrukční sklo, okenní sklo, včetně skla proti vloupání, pancéřované sklo, mozaikové sklo, válcované tabulové sklo, sendvičové sklo; (20) nábytek všeho druhu (dřevěný, ratanový, proutěný, kovový, čalouněný, plastový, skleněný), nábytkové díly a bytové doplňky zařazené v této třídě, včetně sektorového nábytku, kuchyní, kuchyňských linek a dílů pro ně zařazených v této třídě, koupelnového nábytku a jeho dílů zařazených v této třídě, kancelářského nábytku a jeho dílů zařazených v této třídě, nábytku pro ložnice, nábytku pro obývací, dětské a studentské pokoje, nábytku pro pracovní, předškolního nábytku a vestavěných skříní, zahradního nábytku, nábytku pro kempink, nábytková dvířka a dvířka kuchyňských linek, předškolního nábytku a vestavěných skříní; (35) inzertní a reklamní činnost v oblasti obchodu s nábytkem a nábytkovými doplňky, provozování sítě obchodů s výše uvedenými výrobky ve tř. 10, 17, 19 a 20; (37) renovace nábytku a nábytkových doplňků, truhlářství - v rámci této třídy; (40) digitální potisk dekorativních panelů, čelních ploch nábytku, laminátových desek, dřevotřískových desek i v kombinaci s povrchovou úpravou pvc, pet fólií, dřevotřískových desek, dýhovaných a masivních materiálů, skla, plastových materiálů, obkladů keramických i nekeramických, kovových a nerezových plošných materiálů, vše pro interiéry staveb, zpracování, barvení, tvrzení, lepení, řezání, smaltování, spojování a povrchové úpravy skla, vše pro využití ve stavebnictví, při tvorbě zařízení interiérů a exteriérů budov a v nábytkářském průmyslu.

- (730) **Trachea, a.s.**, Hájecká 1068/14, Brno, Černovice, 61800, CZ
(740) Ing. Petr Soukup, tř. Svobody 43/39, Olomouc, 77900

- (210) **O-552994**
(220) 15.01.2019
(320) 15.01.2019
(511) 10, 17, 19, 20, 35, 37, 40
(540)



- (510) (10) nábytek pro lékařské účely; (17) fólie z plastických hmot (nikoliv pro balení), průhledné a neprůhledné fólie na bázi polyetyleny, pvc, polyuretanu (nikoliv pro balení), samolepicí plastové fólie a plošné polepy pro průmyslové účely (stavebnictví, nábytkářství); (19) nekovové plošné povrchově upravené deskové materiály určené pro interiéry staveb, sklo a skleněné tabule pro stavebnictví, nekovové dveře a dveřní rámy, nekovové stavební panely a příčky, skleněné obložení stěn včetně skel s grafickým potiskem, tepelně tvrzené sklo, nerozbitné sklo, izolační sklo, konstrukční sklo, okenní sklo, včetně skla proti vloupání, pancéřované sklo, mozaikové sklo, válcované tabulové sklo, sendvičové sklo; (20) nábytek všeho druhu (dřevěný, ratanový, proutěný, kovový, čalouněný, plastový, skleněný), nábytkové díly a bytové doplňky zařazené v této třídě, včetně sektorového nábytku, kuchyní, kuchyňských linek a dílů pro ně zařazených v této třídě, koupelnového nábytku a jeho dílů zařazených v této třídě, kancelářského

nábytku a jeho dílů zařazených v této třídě, nábytku pro ložnice, nábytku pro obývací, dětské a studentské pokoje, nábytku pro pracovní, předškolního nábytku a vestavěných skříní, zahradního nábytku, nábytku pro kempink, nábytková dvířka a dvířka kuchyňských linek, předškolního nábytku a vestavěných skříní; (35) inzertní a reklamní činnost v oblasti obchodu s nábytkem a nábytkovými doplňky, provozování sítě obchodů s výše uvedenými výrobky ve tř. 10, 17, 19 a 20; (37) renovace nábytku a nábytkových doplňků, truhlářství - v rámci této třídy; (40) digitální potisk dekorativních panelů, čelních ploch nábytku, laminátových desek, dřevotřískových desek i v kombinaci s povrchovou úpravou pvc, pet fólií, dřevotřískových desek, dýhovaných a masivních materiálů, skla, plastových materiálů, obkladů keramických i nekeramických, kovových a nerezových plošných materiálů, vše pro interiéry staveb, zpracování, barvení, tvrzení, lepení, řezání, smaltování, spojování a povrchové úpravy skla, vše pro využití ve stavebnictví, při tvorbě zařízení interiérů a exteriérů budov a v nábytkářském průmyslu.

- (730) **Trachea, a.s.**, Hájecká 1068/14, Brno, Černovice, 61800, CZ
(740) Ing. Petr Soukup, tř. Svobody 43/39, Olomouc, 77900

- (210) **O-553008**
(220) 16.01.2019
(320) 16.01.2019
(511) 9, 16, 35, 38, 41
(540)

Manželství po česku

- (510) (9) audiovizuální programy, audiovizuální díla na nosičích, audiovizuální díla v digitální podobě; (16) tiskoviny, časopisy, periodika, knihy, databázové produkty v papírové formě; (35) reklamní, inzertní a propagační činnost, marketing; (38) telekomunikace, televizní vysílání, digitální vysílání, televizní vysílání zábavných, vzdělávacích, výchovných, soutěžních, diskusních a informačních pořadů, šíření, výměna nebo získávání zpráv a informací (telekomunikační služby), šíření elektronických časopisů, informací, elektronických periodik, knih v elektronické podobě, audio a audiovizuálních děl prostřednictvím informační, datové, elektronické, komunikační, telekomunikační nebo počítačové sítě, zejména internetu, pomocí satelitů a jiných sítí, informační služby na internetu související s televizním vysíláním, služby na internetu související s televizním vysíláním, komunikace, poradenská činnost v oblasti sdělovacích prostředků, telekomunikací a informační služby v oblasti telekomunikací, informační kancelář (poskytování informačních služeb v oblasti telekomunikací prostřednictvím počítačů); (41) tvorba televizních a audiovizuálních pořadů, nakladatelství a vydavatelství, ediční činnost, publikační činnost, nahrávání nosičů zvukových nebo obrazově zvukových, půjčování nahraných zvukových a zvukově obrazových záznamů, distribuce audiovizuálních děl, filmová produkce, výchovná, vzdělávací, soutěžní a zábavní činnost, organizace, provozování a provádění her a soutěží i veřejných, výstavní činnost v oblasti kultury, zábavy a vzdělávání, výuka a školení, kurzy, výstava knih, fejetonů a článků zveřejněných v periodikách.

- (730) **Barrandov Televizní Studio a.s.**, Kříženeckého náměstí 322/5, Praha 5, Hlubočepy, 15200, CZ
(740) Mgr. Kateřina Čápková, advokát, Mikuleckého 1311/8, Praha 4, Braník, 14700

- (210) **O-553031**
(220) 17.01.2019
(320) 17.01.2019
(511) 35, 41
(540)

SOCRATIA

- (510) (35) pomoc v obchodní a podnikatelské činnosti, management a administrativní služby; (41) služby v oblasti vzdělávání, zábavy a sportu.
(591) Barevná
(730) **Stejskalová Jaromíra Mgr.**, Foersterova 1136, Říčany, 25101, CZ

(210) **O-553062**
(220) 17.01.2019
(320) 17.01.2019
(511) 18, 25, 28
(540)



(510) (18) tašky; (25) sportovní oblečení, oděvy, boty; (28) sportovní potřeby a vybavení.
(591) Barevná
(730) **Espex spol. s r.o.**, Za návsí 1642/8, Praha 10, Záběhlice, 10600, CZ

(210) **O-553103**
(220) 21.01.2019
(320) 21.01.2019
(511) 3, 20, 29, 30, 33
(540)



(510) (3) neléčivé kosmetické a toaletní přípravky, neléčivé přípravky pro ústní hygienu, parfumerní výrobky, éterické oleje; (20) bedny, boxy, truhly; (29) maso, paštiky, salámy, marmelády, zpracovaná zelenina, jedlé oleje; (30) cukrovinky, čokoláda, omáčky a jiná ochucovadla, čatní, káva, led, sušenky, koření; (33) alkoholické nápoje (s výjimkou pív).
(730) **Legát Lukáš**, Nad Konvářkou 310/13, Praha 5, Radlice, 15000, CZ

(210) **O-553117**
(220) 21.01.2019
(320) 21.01.2019
(511) 28, 41, 45
(540)



(510) (28) hračky, hry a zertovné předměty; (41) služby v oblasti vzdělávání, zábavy a sportu, výchova, vzdělávání, zábava a sportovní činnost, vydavatelská činnost a zpravodajství; (45) hlídání dětí, konzultace v oboru osobních vztahů, online služby navazování sociálních kontaktů, podpora při úmrtí blízké osoby, poradenství při úmrtí blízké osoby, poskytování emocionální podpory rodinám, služby osobního představení, služby v oblasti manželského poradenství.

(591) Barevná
(730) **CEKAS, z.ú.**, Vinohradská 1414/145, Praha 3, Žižkov, 13000, CZ
HoSt - Home-Start Česká republika, z.ú., Slovenská 1566/6, Praha 10, Vinohrady, 10100, CZ
(740) Mgr. Ing. Jan Levý, advokát, Štefánikova 249/28, Praha 5, Smíchov, 15000

(210) **O-553120**
(220) 21.01.2019
(320) 21.01.2019
(511) 28, 41, 45
(540)



(510) (28) hračky, hry a zertovné předměty; (41) služby v oblasti vzdělávání, zábavy a sportu, výchova, vzdělávání, zábava a sportovní činnost, vydavatelská činnost a zpravodajství; (45) hlídání dětí, konzultace v oboru osobních vztahů, online služby navazování sociálních kontaktů, podpora při úmrtí blízké osoby, poradenství při úmrtí blízké osoby, poskytování emocionální podpory rodinám, služby osobního představení, služby v oblasti manželského poradenství.

(591) Barevná
(730) **CEKAS, z.ú.**, Vinohradská 1414/145, Praha 3, Žižkov, 13000, CZ
HoSt - Home-Start Česká republika, z.ú., Slovenská 1566/6, Praha 10, Vinohrady, 10100, CZ
(740) Mgr. Ing. Jan Levý, advokát, Štefánikova 249/28, Praha 5, Smíchov, 15000

(210) **O-553159**
(220) 22.01.2019
(320) 22.01.2019
(511) 16, 21, 32, 43
(540)



Kunratický Ležák

(510) (16) papír, tiskoviny, fotografie, papírové etikety, papírové tácky, papírové obaly, karton; (21) sklenice, lahve, nádoby na nápoje, nádoby; (32) pivo všeho druhu, nealkoholické nápoje všeho druhu; (43) hostinská činnost, provoz stravovacích zařízení všeho druhu, catering, poskytování informací v oblasti pohostinství.

(730) **Pivovar SPOJOVNA, a.s.**, Nábřeží 87/2, Praha 5, Smíchov, 15000, CZ
(740) Ing. Jiří Střelák, Šumberova 42, Praha 6, 16200

(210) **O-553161**
(220) 22.01.2019
(320) 22.01.2019
(511) 25, 35
(540)



(510) (25) oděvy, obuv, kloboučnické zboží, módní doplňky zahrnuté v této třídě, šály, šátky, přehozy na ramena, rukavice, kravaty, límce, manžety, opasky (oděvy), prádlo; (35) propagační činnost, reklama, pomoc při řízení obchodní činnosti, obchodní administrativa, kancelářské práce, prezentace výrobků v komunikačních médiích pro účely maloobchodu, shromažďování, ve prospěch ostatních, různého zboží (s výjimkou přepravy tohoto zboží) tak, aby si zákazníci mohli toto zboží pohodlně prohlédnout a nakoupit, služby maloobchodu nebo velkoobchodu prostřednictvím objednávkových katalogů nebo elektronických médií nebo prostřednictvím internetových stránek nebo prostřednictvím teleshopingu, provozování e-shopu a/nebo maloobchodu s výrobky jako jsou oděvy, obuv, kloboučnické zboží, prádlo, oděvní doplňky, módní doplňky, šperky, bižuterie, ozdoby, kabelky, tašky, kožené zboží, zavazadla, pásky, galanterní zboží a ozdoby, ložní prádlo, povlečení, doplňky do domácnosti, výrobky pro zdraví a pro krásu, kosmetické výrobky, doplňky stravy a výrobky související s módou.

(730) **PackWay s.r.o.**, Dělnická 390, Pardubice, Pardubičky, 53301, CZ
(740) Dana Lukajová, patentový zástupce, Voršílská 130/10, Praha 1, Nové Město, 11000

(210) **O-553172**

(220) 23.01.2019

(320) 23.01.2019

(511) 3, 5, 44

(540)



(510) (3) neléčivé kosmetické a toaletní přípravky, zejména přípravky pro péči a pěstění pokožky, neléčivé přípravky pro ústní hygienu, parfumerní výrobky, vonné oleje, mýdla, kosmetika, vlasové vody (lotions), zubní pasty, přípravky na ošetření rtů, přípravky pro výživu vlasů, šampony, vlasové kondicionéry, přípravky pro péči o nehty, nehtové kondicionéry, pleťová výživa, neléčivé krémy, čistící krémy, parfémované krémy, exfoliační krémy, ochranné krémy, krémové kondicionéry, aromaterapeutické krémy, krémy na zpevnění pokožky, noční krémy, denní krémy, sprchové krémy, krémy na ruce, krémy na oční okolí, kosmetické výživné krémy, odličovací krémy, krémy k redukci celulitidy, hydratační krémy po holení, krémy na redukci stařeckých skvrn, krémy k redukci chloupků, kosmetické balzámy, hydratační emulze a gely, opalovací krémy a mléka, gely pro zpomalení stárnutí, dentální gely, gelové spreje jako pomůcky pro styling, masážní gely jiné než pro léčebné účely, koupelové a sprchové gely, vitamínové preparáty pro tělovou kosmetiku a pro zeštíhlení, masážní přípravky pro odstranění svalové a kloubní bolesti a únavy a na zlepšení kondice, nikoliv pro léčebné účely, deodoranty pro lidskou potřebu, přípravky na osvěžení vzduchu v místnostech, kosmetické pomůcky, kolagenové přípravky pro kosmetické účely, kosmetické soupravy, pleťové vody po holení, hygienické přípravky bez léčivých přísad používané jako toaletní přípravky, ubrousky napuštěné pleťovou vodou, ubrousky napuštěné přípravky na odličování, přípravky pro obnovení vzhledu, pleťové masky; (5) léčebné a veterinární přípravky, hygienické přípravky pro zdravotnické účely, kolagenové gely urychlující hojení ran, dietetické potraviny a přípravky upravené pro léčebné či veterinární účely, potraviny pro kojenice a batolata, potravinové doplňky pro lidskou spotřebu a zvířata, náplasti, obvazové materiály a krytí, dezinfekční přípravky, potravinové doplňky, probiotika, minerální a výživové doplňky, proteinové potravinové doplňky, vitamínové doplňky pro lidskou potřebu, bylinné tekuté doplňky, potravinové doplňky s obsahem zinku, potravinové doplňky z droždí, doplňky výživy, práškové nápojové směsi s ovocnou příchutí jako potravinové doplňky, potravinové doplňky, zejména na bázi kolagenu, ne pro lékařské účely; (44) péče o hygienu a krásu osob, alternativní medicína, kadeřnictví, manikúra, masáže, salony krásy.

(591) Barevná

(730) **NEZESTÁRNI s.r.o.**, Karla Tomana 823, Kladno, 27204, CZ

(210) **O-553184**

(220) 23.01.2019

(320) 23.01.2019

(511) 30

(540)



(510) (30) čokoláda, hořká čokoláda, porézní čokoláda, mléčná čokoláda, plněná čokoláda, tabulková čokoláda obsahující mletá kávová zrna, čokoláda s jádrem s příchutí máty, čokoláda ve tvaru mořských mušlí, čokoláda do cukrovinek a pečiva, čokoláda do adventního kalendáře, čokoláda s japonským křenem, čokoláda bez léčivých přísad, čokoláda bez mléčných produktů, čokoláda ve tvaru pralinek, čokoláda s likérem, čokoláda s alkoholem, čokoláda na polevy.

(730) **Mlenská Dana**, 5.května 154/1, Litoměřice, 41201, CZ

(210) **O-553245**

(220) 25.01.2019

(320) 25.01.2019

(511) 9, 16, 35, 38, 41

(540)

PAGE
news

(510) (9) informace, data a databáze na elektronických, magnetických a optických nosičích všeho druhu a v elektronických, datových, informačních a telekomunikačních sítích všeho druhu, multimediální aplikace, zejména elektronické informační katalogy, časopisy a periodika, knihy v elektronické podobě, nahrané zvukové a zvukově-obrazové a obrazové záznamy, včetně softwaru na CD a DVD discích a magnetických nosičích, software pro počítače; (16) tiskoviny všeho druhu, zejména periodické a neperiodické publikace na papírových nosičích, a to časopisy, noviny, knihy, prospekty, plakáty, data a databáze na papírových nosičích, kalendáře, fotografie, pohlednice, plakáty, samolepky, knihařské výrobky, informační a propagační výrobky z papíru, včetně dekoračních předmětů z papíru, obalový materiál z papíru a balicí fólie z plastu, papírové a plastové sáčky a tašky, kancelářské potřeby (s výjimkou nábytku); (35) zprostředkovatelská činnost v oblasti obchodu s výše uvedenými výrobky ve třídách 9 a 16, pomoc při řízení obchodní činnosti, zprostředkování obchodních kontaktů, reklamní a propagační činnost, poskytování obchodních informačních produktů, a to multimediálních informací pro reklamní a obchodní účely, distribuce zboží a tiskovin k reklamním účelům, obchodní zastoupení tuzemských a zahraničních firem, obchodní a podnikatelský informační servis, obchodní poradenské a konzultační služby; (38) šíření elektronických informací, zpráv textových, zvukových a zvukově-obrazových, a to elektronických časopisů, knih a děl prostřednictvím počítačové sítě Internet a satelitů, výměna elektronických zpráv a informací, služby zabezpečující audiovizuální komunikaci prostřednictvím informačních a telekomunikačních sítí, a to počítačové sítě Internet a satelitů, šíření audiovizuálních děl, zpráv a informací, anket a soutěží, odborná informační a poradenská činnost v daných oborech třídy 38; (41) nakladatelství a vydavatelství periodických a neperiodických publikací, zejména společenských, zábavních, vzdělávacích a odborných časopisů, a to tištěných na papírových nosičích i v elektronické podobě, včetně textových, zvukových a zvukově-obrazových zpráv a informací na elektronických, magnetických a optických nosičích všeho druhu, ediční a publikační činnost, včetně nahrávání zvukových a zvukově-obrazových nosičů a pořadů pro rozhlasové a televizní vysílání, půjčování publikací a nahraných zvukových a zvukově-obrazových nosičů, produkční a agenturní činnost v oblasti zábavy, vzdělávání, kultury a sportu, včetně pořádání zábavních a vzdělávacích soutěží a akcí, hobby-soutěží, zájmových klubů, setkání a přednášek, včetně akcí na podporu zdravého životního stylu a společenského uplatnění a aktivity zájmových skupin, kulturních a/nebo vzdělávacích výstav, informační, konzultační, poradenské a obstaravatelské služby v oboru nakladatelské a vydavatelské činnosti, produkční a agenturní činnost v oblasti zábavy, kultury, vzdělávání, zájmové činnosti a společenských aktivit.

(730) **EUROMEDIA GROUP, a.s.**, Nádražní 896/30, Praha 5, Smíchov, 15000, CZ

(740) **Šafář & Partners s.r.o.**, advokátní kancelář, JUDr. Jitka Šilerová LL.M., advokát, Lazarská 1718/3, Praha 1, Staré Město, 11000

(210) **O-553288**

(220) 28.01.2019

(320) 28.01.2019

(511) 5

(540)

STRONG MAN 69 Funguje vám i doma

(510) (5) výrobky farmaceutické a parafarmaceutické, vitamíny, minerály a stopové prvky, vitamínové přípravky, multivitaminové a multiminerálové preparáty, vitamínová a minerální výživa, medicínální sirupy, výtažky z léčivých bylin a kombinované přípravky vitamínů, minerálů, stopových prvků a bylinných výtažků, léčivé cukrovinky a pastilky, léčivé čaje, léčivé kořeny, léčivé rostliny, dietní a nutriční přípravky a léčiva, dietetické látky upravené pro lékařské účely, dietní potraviny a potraviny pro zvláštní

výživu upravené pro lékařské účely, výživové doplňky a doplňky stravy pro lékařské účely, potravinové doplňky s léčebnými účinky, doplňky stravy, výživové, dietní a/nebo potravinové doplňky a přípravky a potraviny pro zvláštní výživu (nikoliv pro lékařské účely) obsahující látky živočišného původu, výživové, dietní a/nebo potravinové doplňky a přípravky (nikoliv pro lékařské účely) na bázi bílkovin, s přidavkem vitamínů, minerálů, probiotik, proteinů, a to buď odděleně nebo v kombinaci s nimi, doplňky stravy, výživové, dietní a/nebo potravinové doplňky a přípravky a potraviny pro zvláštní výživu (nikoliv pro lékařské účely) obsahující látky rostlinného původu, výživové, dietní a/nebo potravinové doplňky a přípravky (nikoliv pro lékařské účely) na bázi sacharidů s přidavkem vitamínů, minerálů, solí, a to buď odděleně nebo v kombinaci s nimi.

(730) SHOP TV 69 s.r.o., Mikuleckého 1311/8, Praha 4, Braník, 14700, CZ

(740) Mgr. Kateřina Čápková, advokát, Mikuleckého 1311/8, Praha 4, Braník, 14700

(210) O-553290

(220) 28.01.2019

(320) 28.01.2019

(511) 5

(540) **TRIOFIT 69 Trojí síla pro vaše klouby a kosti**

(510) (5) výrobky farmaceutické a parafarmaceutické, vitamíny, minerály a stopové prvky, vitamínové přípravky, multivitaminové a multiminerálové preparáty, vitamínová a minerální výživa, medicínální sirupy, výtažky z léčivých bylin a kombinované přípravky vitamínů, minerálů, stopových prvků a bylinných výtažků, léčivé cukrovinky a pastilky, léčivé čaje, léčivé kořeny, léčivé rostliny, dietní a nutriční přípravky a léčiva, dietetické látky upravené pro lékařské účely, dietní potraviny a potraviny pro zvláštní výživu upravené pro lékařské účely, výživové doplňky a doplňky stravy pro lékařské účely, potravinové doplňky s léčebnými účinky, doplňky stravy, výživové, dietní a/nebo potravinové doplňky a přípravky a potraviny pro zvláštní výživu (nikoliv pro lékařské účely) obsahující látky živočišného původu, výživové, dietní a/nebo potravinové doplňky a přípravky (nikoliv pro lékařské účely) na bázi bílkovin, s přidavkem vitamínů, minerálů, probiotik, proteinů, a to buď odděleně nebo v kombinaci s nimi, doplňky stravy, výživové, dietní a/nebo potravinové doplňky a přípravky a potraviny pro zvláštní výživu (nikoliv pro lékařské účely) obsahující látky rostlinného původu, výživové, dietní a/nebo potravinové doplňky a přípravky (nikoliv pro lékařské účely) na bázi sacharidů s přidavkem vitamínů, minerálů, solí, a to buď odděleně nebo v kombinaci s nimi.

(730) SHOP TV 69 s.r.o., Mikuleckého 1311/8, Praha 4, Braník, 14700, CZ

(740) Mgr. Kateřina Čápková, advokát, Mikuleckého 1311/8, Praha 4, Braník, 14700

(210) O-553291

(220) 28.01.2019

(320) 28.01.2019

(511) 5

(540) **C LONG FORTE 69 Vitamín prakticky na všechno**

(510) (5) výrobky farmaceutické a parafarmaceutické, vitamíny, minerály a stopové prvky, vitamínové přípravky, multivitaminové a multiminerálové preparáty, vitamínová a minerální výživa, medicínální sirupy, výtažky z léčivých bylin a kombinované přípravky vitamínů, minerálů, stopových prvků a bylinných výtažků, léčivé cukrovinky a pastilky, léčivé čaje, léčivé kořeny, léčivé rostliny, dietní a nutriční přípravky a léčiva, dietetické látky upravené pro lékařské účely, dietní potraviny a potraviny pro zvláštní výživu upravené pro lékařské účely, výživové doplňky a doplňky stravy pro lékařské účely, potravinové doplňky s léčebnými účinky, doplňky stravy, výživové, dietní a/nebo potravinové doplňky a přípravky a potraviny pro zvláštní výživu (nikoliv pro lékařské účely) obsahující látky živočišného původu, výživové, dietní a/nebo potravinové doplňky a přípravky (nikoliv pro lékařské účely) na bázi bílkovin, s přidavkem vitamínů, minerálů, probiotik, proteinů, a to buď odděleně nebo v kombinaci s nimi, doplňky stravy, výživové, dietní a/nebo potravinové doplňky a přípravky a potraviny pro zvláštní výživu (nikoliv pro lékařské účely) obsahující látky rostlinného původu, výživové, dietní a/nebo potravinové doplňky a přípravky (nikoliv pro lékařské účely) na bázi sacharidů s přidavkem vitamínů, minerálů, solí, a to buď odděleně nebo v kombinaci s nimi.

(730) SHOP TV 69 s.r.o., Mikuleckého 1311/8, Praha 4, Braník, 14700, CZ

(740) Mgr. Kateřina Čápková, advokát, Mikuleckého 1311/8, Praha 4, Braník, 14700

(210) O-553329

(220) 29.01.2019

(320) 29.01.2019

(511) 16, 21, 33

(540)



(510) (16) časopisy, tiskoviny, periodika, knihy, knihařské výrobky, fotografie, pohlednice, plakáty, papírnické zboží, etikety, viněty, obaly z papíru a z plastických hmot spadající do této třídy, veškeré obaly a přebaly na víno a lihoviny spadající do této třídy; (21) skleněné obaly, poháry a pohárky na vína, lihoviny a míchané alkoholické nápoje s výjimkou piva; (33) alkoholické nápoje, vína všech druhů, lihoviny, míchané alkoholické nápoje.

(591) Barevná

(730) VÍNO SLOVÁCKO a.s., Masarykovo náměstí 34, Uherské Hradiště, 68601, CZ

(740) Ing. Zdeněk Kučera, Dlouhá 207 (P.O.Box 92), Slušovice, 76315

(210) O-553339

(220) 29.01.2019

(320) 29.01.2019

(511) 6, 9, 40

(540)

EURO XSecure

(510) (6) zámečnické výrobky včetně klíčů a hrubých klíčů, válcových vložek zámků, zapadacích plechů, kování a příslušenství, zavíračů dveří (neelektrických), kovových pantů (závěsů), cylindrických vložek, klik z kovu nebo převážně z kovu, kovových závor a ústrojí pro nouzové otvírání a zavírání dveří, visacích a lankových zámků, zadlabacích zámků, nábytkových zámků, drobné železářské výrobky, kovové dopisní schránky, bezpečnostní schránky, části k výše uvedeným výrobkům v rámci této třídy; (9) zámkové karty a čtečky zámkových karet, elektrické a elektromechanické zámky, elektrické zapadací plechy, elektrické dveřní zavírače a otvírače, signalizační a kontrolní přístroje a nástroje; (40) frézování klíčů.

(730) Richter Czech s.r.o., Křesomyslova 543/13, Praha 4, Nusle, 14000, CZ

(740) JUDr. Martin Kubánek, advokát, Jindřišská 937/16, Praha 1, 11000

(210) O-553340

(220) 29.01.2019

(320) 29.01.2019

(511) 6, 9, 40

(540)

EURO XPlus

(510) (6) zámečnické výrobky včetně klíčů a hrubých klíčů, válcových vložek zámků, zapadacích plechů, kování a příslušenství, zavíračů dveří (neelektrických), kovových pantů (závěsů), cylindrických vložek, klik z kovu nebo převážně z kovu, kovových závor a ústrojí pro nouzové otvírání a zavírání dveří, visacích a lankových zámků, zadlabacích zámků, nábytkových zámků, drobné železářské výrobky, kovové dopisní schránky, bezpečnostní schránky, části k výše uvedeným výrobkům v rámci této třídy; (9) zámkové karty a čtečky zámkových karet, elektrické a elektromechanické zámky, elektrické zapadací plechy, elektrické dveřní zavírače a otvírače, signalizační a kontrolní přístroje a nástroje; (40) frézování klíčů.

(730) Richter Czech s.r.o., Křesomyslova 543/13, Praha 4, Nusle, 14000, CZ

(740) JUDr. Martin Kubánek, advokát, Jindřišská 937/16, Praha 1, 11000

(210) **O-553349**

(220) 30.01.2019

(320) 30.01.2019

(511) 16, 25, 41

(540)

WAH GWAAN

(510) (16) plakáty, letáky, vstupenky, klubové vlajky papírové, razítka, diplomy, děkovné a pamětní listy, poutače z papíru nebo lepenky, neperiodické i periodické publikace, zejména se sportovní a taneční tematikou, časopisy, kalendáře, katalogy, knihy, oběžníky, zpěvníky, brožury, knihy k nalepování výstřížků (alba), komiksy, archy papíru, lístky, tiskoviny, mapy, atlasy, obrazy, pohlednice a jiné propagační a informační materiály a upomínkové předměty z papíru spadající do této třídy, jako propagační publikace, ročenky, papírové propagační samolepky, manuály, noviny, knihařské výrobky, papír a výrobky z papíru, a to papír pro kopírování, papír balící, papír voskovaný, filtrační papír, papírové podložky pod sklenice, i pívni, papírové ubrusy a ubrusy, papírové obaly na lahve, lepenka a kartonážní výrobky (obaly), alba, blahopřání i hudební, diagramy, fotografie, stojany na fotografie, grafické reprodukcce, grafiky, lepty, litografie, olejotisky, malby (obrazy) zarámované či nezarámované, portréty, prospekty, rytiny, psací potřeby, tiskařské typy, štočky, obaly z papíru, samolepky, bloky (papírnické výrobky), dopisní papír, etikety (kromě textilních), formuláře, karty (ne hrací), karty a pásy papírové na počítačové programy, obálky, poštovní známky, pořadače (kancelářské potřeby), papírnické zboží kancelářské, obalové materiály z plastu, pouzdra na pera, pouzdra na razítka, připínáčky, razítka, seznamy (rejstříky), těžítka, tikety, účetní knihy, zápisníky (notesy), krabice lepenkové nebo papírové, obtisky, pásy doutníkové, podložky (psací), pouzdra na doklady, papírové praporečky, pytlíky jako obaly (z papíru nebo umělých hmot), ručníky papírové, štíty vývěsní z papíru nebo lepenky, tabule reklamní z papíru nebo lepenky; (25) textilní výrobky spadající do této třídy, oděvy včetně sportovních oděvů, oděvů pro tanec a oděvů pro volný čas, trička a nátělníky, obuv včetně sportovní obuvi, pantofle, sandály, střevice, pokrývky hlavy, kšiltovky, kloboučnické zboží, zejména barety, cylindry, čapky, čepice, klobouky, klobouky textilní, punčochové zboží, rukavice včetně rukavic bez prstů, palcových a dámských dlouhých rukavic, rukávničky, konfekce, zejména svrchní oblečení, bundy, vesty, saka, fleecové (počesávané) oblečení, trepky, jamy, letní, podzimní a zimní oblečení dámské, pánské i dětské, šaty krátké i dlouhé, košile, polokošile, bundokošile, obleky, halenky, kalhoty krátké i dlouhé, kabáty a pláště, šátky a šály, uniformy, kostýmy, kombinézy, dětské oblečení, elastické pletené zboží, kožichy, kožešiny (oděvy), oděvní zboží, oblečení z kůže a z imitace kůže, prádlo osobní, prádlo spodní všeho druhu, oděvní doplňky spadající do této třídy, šponovky, plavky a plážové oblečení, oblečení do deště, oblečení na tenis, golf a na další sporty, blejzry, pláštěnky, kabátky, živůtky, smokinky a večerní oblečení, svetry, pulovry, paleta a ponča včetně kožešinových, teplákové soupravy, oblečení na spaní, domácí oblečení, župany, negligé včetně pletených a krajkových, kombiné, korzety, bokovky, podprsenky, cvičební, baletní a sportovní trikoty, punčochy, ponožky a punčochové kalhoty, spodničky, kimona, kaftany, oblečení typu kabuki, harémové oblečení, kravaty, motýlky, přezůvky, obuv určená pro jízdu na snowboardech a lyžích a ostatní obuv ve třídě 25, podkolenky, turistické oděvy, pracovní oděvy spadající do této třídy, oděvnícké zboží z elastických tkanin, cyklistické oděvy, nátepníčky, sportovní čelenky, džínové oblečení pro děti i dospělé, boa (kožešinové límce), body (spodní prádlo), bryndáčky (ne z papíru), kamaše, kapuce, maškarní kostýmy, košilová sedla, koupací pláště, legíny, límečky, livreje, manžety, noční kabátky, opasky, pásy ke kalhotám, pletené zboží (stávkové zboží), podpatěnky, podpatky, podrážky k obuvi, podvazky, potítka, pytle na oděvy, ramínka u dámského prádla, snímatelné límce, šerpy, výbavičky pro novorozeňata, zástěry, závoje, zimníky, nadměrné velikosti výrobků uvedených výše v této třídě; (41) pořádání tanečních soutěží, pořádání tanečních kurzů, organizování vzdělávacích a zábavných akcí, lektorská činnost v oblasti výuky tance, prezentace umění a tance (představení, výstavy), choreografie, činnost tanečního klubu a školy, pořádání sportovních soutěží, tělesná výchova, provozování a pronájem sportovních zařízení, zejména tanečních sálů, pronájem golfových hřišť, stadionů, tenisových dvorců a plaveckých bazénů, gymnastický výcvik, půjčování sportovního nářadí, pořádání soutěží krásy, vzdělávací a školicí činnosti v rámci této třídy, pořádání festivalů, hudební produkce v rámci této třídy, služby pro oddech a rekreaci, informace a zprostředkování možností rekreace, rozptýlení a zábavy, organizování kulturních nebo vzdělávacích výstav, organizování živých představení a vystoupení, pořádání divadelních představení, provozování kinosálů, koncertní síně, provozování muzeí, knihovny (půjčovny knih), pořádání diskoték, organizování a vedení kolokvií, konferencí, kongresů, seminářů a sympozií, informace o výchově a vzdělávání, školení, praktická

cvičení, instruktážní výcvik, zkoušení, přezkoušení, dálkové studium, korespondenční kurzy, internátní školy, prázdninové tábory (zábava), náboženská výchova, pomoc a poradenství pro volbu povolání (vzdělávací služby), galerijní činnost v rámci této třídy, provozování kasin a heren, provozování her on-line (z počítačové sítě), noční kluby, karaoke, výchovně-zábavné klubové služby, kluby zdraví (zdravotní a kondiční cvičení), cirkusy, drezúra zvířat, provozování zoologických zahrad, půjčování filmů, umělecké a módní agentury (kromě obchodního managementu), estrády, pořádání loterií, organizování plesů, plánování a organizování večírků a oslav, předprodej vstupenek, filmová tvorba (kromě reklamní), filmová studia, dabing, digitální zpracování obrazu, nahrávací studia, výroba rozhlasových a televizních programů, zpravodajské služby, obrazové zpravodajství, fotografování, půjčování a pronájem divadelních a jiných dekorací včetně osvětlení, pronájem rozhlasových a televizních přijímačů, půjčování přenosných videokamer, vydávání knih, elektronické publikování (DTP), poskytování on-line elektronických publikací (bez možnosti stažení), vydávání elektronických knih a časopisů on-line, posunková řeč (tlumočení), překladatelské služby, pořádání a řízení pracovních setkání.

(730) **MIRNO s.r.o.**, Molákova 577/34, Praha 8, 18600, CZ

(740) **DANĚK & PARTNERS** Advokátní a patentová kancelář, Ing. Vilém Daněk Ph.D., LL.M., Vinohradská 403/17, Praha 2, Vinohrady, 12000

(210) **O-553387**

(220) 31.01.2019

(320) 31.01.2019

(511) 35, 41, 42

(540)

**infografika
city.**

(510) (35) reklamní, marketingové a propagační služby; (41) vzdělávací a školicí služby; (42) vývoj softwaru, programování a implementace softwaru, grafický design.

(591) Barevná

(730) **Chumpitaz Gonzales Luis Alberto**, Glitz 3, Tower 2, Apt: 621, Dubai, AE

(740) **Tríska & Žák**, advokátní kancelář, s.r.o., Mgr. Ing. Vojtěch Tríska, advokát, Národní 60/28, Praha 1, 11000

(210) **O-553391**

(220) 31.01.2019

(320) 31.01.2019

(511) 9, 41

(540)

YZOMANDIAS

(510) (9) zařízení pro záznam, přenos, reprodukci zvuku nebo obrazu, magnetické datové nosiče, záznamové disky, kompaktní disky, DVD a jiná digitální média; (41) zábava, sportovní a kulturní činnosti.

(730) **Milion Plus s.r.o.**, 17. listopadu 2753, Pardubice, 53002, CZ

(210) **O-553392**

(220) 31.01.2019

(320) 31.01.2019

(511) 9, 41

(540)

NIK TENDO

(510) (9) zařízení pro záznam, přenos, reprodukci zvuku nebo obrazu, magnetické datové nosiče, záznamové disky, kompaktní disky, DVD a jiná digitální média; (41) zábava, sportovní a kulturní činnosti.

(730) **Milion Plus s.r.o.**, 17. listopadu 2753, Pardubice, 53002, CZ

(210) **O-553404**
(220) 31.01.2019
(320) 31.01.2019
(511) 9, 16, 35, 38, 41
(540)



(510) (9) data, databáze a jiné informační produkty na nosičích spadajících do tř. 9 a v elektronických, datových, informačních a telekomunikačních sítích všeho druhu, související software a hardware, nosiče dat všeho druhu, elektronické sítě, multimediální aplikace, multimediální informační katalogy, elektronické časopisy, elektronická periodika a knihy v elektronické podobě, software pro počítače, nahraný software na CD a DVD discích a magnetických médiích, zvukové a obrazové záznamy na optických, magnetických a magnetooptických nosičích, výrobky výpočetní techniky, jako kupř. počítače, notebooky, tiskárny, monitory, scannery, doplňkové vybavení, kupř. myši, klávesnice, a pod., disky a programové vybavení, spotřební materiál k výše uvedeným výrobkům, komunikační a telekomunikační systémy a zařízení pro vysílání a příjem hlasu, dat a obrazu prostřednictvím rádiových, drátových a optických spojů, pevné a mobilní telefonní, datové a zobrazovací terminály, telekomunikační technika zejména telefonní přístroje s drátem i bezdrátové, vizuální telefony a přístroje na videotext, mobilní telefony, mobilní radiotelegrafické přístroje, terminální účastnické telefonní stanice, faxy, zařízení pro reprodukci dat, telecomputery, kopírovací stroje, spotřební elektronika, elektronická zabezpečovací technika, informační, měřicí, monitorovací a řídicí systémy, přístroje a zařízení, analogové a digitální karty, karty s pamětí nebo mikroprocesorem, čipové karty s inteligencí, kódované magnetické karty, smart karty, speciální pouzdra pro přístroje a nástroje, dráty, kabely, a optická vlákna pro telekomunikaci, rádiové zařízení včetně antén, vysílací zařízení, výrobky pro paging a přenos dat, zařízení pro konverzi hlasových, obrazových a datových signálů na alternativní datové protokoly, přístroje pro správu telekomunikačních sítí, dálková hlasová komunikace a obrazové informace, elektronické a optoelektrické aktivní a pasivní součástky a integrované obvody, optické součástky a součástky z optických vláken; (16) papír, informační produkty na papírových nosičích, letáky, plakáty, data a databáze na papírových nosičích, tištěné manuály, reklamní, propagační a užitkové výrobky z papíru, kupř. pohlednice, dopisní papíry, obálky, přání, kalendáře, samolepky, obtisky, pexesa, puzzle, vystřihovánky, kartičky, balící papír, tašky, sešity, skicáky; (35) informační centrum, multimediální informace, komerční využití internetu, vyhledávací služby, on-line inzerce, marketing a zprostředkování obchodu s výrobky výše zařazenými do tř. 9 a 16, reklamní a propagační činnost v souvislosti s prodejem a vysíláním televizních pořadů, zprostředkovatelská činnost v oblasti nákupu a prodeje televizních programů, poradenské a konzultační služby ve výše uvedených oblastech; (38) spoje, provozování spojových sítí, komunikace, telekomunikace, poskytování telekomunikační služby přenosu dat a dalších informací, provozování datové sítě, služby zprostředkování přístupu k počítačové síti, služby internetu, služby zabezpečující audiovizuální komunikaci prostřednictvím informačních a telekomunikačních sítí, kupř. počítačové sítě internet, satelitu, pozemních stanic, sítí VSAT apod., rozšiřování a zveřejňování a přenos informací, dat a zpráv prostřednictvím informačních a telekomunikačních prostředků a sítí, šíření elektronických časopisů, elektronických periodik, knih a dalších tiskovin v elektronické podobě prostřednictvím počítačové sítě, pomocí satelitů ap., organizační a technické zabezpečování televizního vysílání, šíření audiovizuálních děl, vysílání a přenos televizních programů, služby televizního vysílání televizních programů, pronájem zařízení pro přenos informací, pro přenos zpráv, konzultační a poradenská činnost ve výše uvedených oblastech; (41) nahrávání zvukových nebo obrazových zvukových nosičů, výroba a šíření audiovizuálních děl, TV produkce, filmová produkce, výroba televizních a audiovizuálních programů, zprostředkovatelská činnost v oblasti výroby a zpracování televizních programů, poradenská a konzultační činnost ve výše uvedených oblastech.

(591) Barevná
(730) **INTV, spol. s r.o.**, Jana Masaryka 252/6, Praha 2, Vinohrady, 12000, CZ
(740) **BOHEMIA PATENT**, Ing. Jana Vanděliková, Vodičkova 791/41, Praha 1, 11000

(210) **O-553415**
(220) 01.02.2019
(320) 01.02.2019
(511) 17, 35, 37
(540)

HEMAH +

(510) (17) izolační materiály, materiály pro tepelnou a zvukovou izolaci, izolační materiály na minerální bázi; (35) maloobchodní a velkoobchodní prodej izolačních materiálů, materiálů pro tepelnou a zvukovou izolaci, včetně internetového prodeje; (37) provádění tepelných a zvukových izolací.
(730) **UO TEX, s.r.o.**, Sokolská 5, Ústí nad Orlicí, Kerhartice, 56204, CZ
(740) Ing. Dobroslav Musil, patentová kancelář, Ing. Dobroslav Musil, Zábřdovická 801/11, Brno, Zábřdovice, 61500

(210) **O-553422**
(220) 01.02.2019
(320) 01.02.2019
(511) 9, 16, 35, 38, 41
(540)



(510) (9) data, informace a databáze, nahrané zvukové a zvukově-obrazové záznamy, vše na elektronických, magnetických, optických a jiných nosičích v rámci třídy 9 nebo v elektronických, datových, informačních a telekomunikačních sítích, elektronická periodika a knihy, stahovatelné počítačové programy, počítačový software, stahovatelné multimediální aplikace zejména pro zachycení, zpracování, vyhodnocení, synchronizaci či sdílení dat v oblastech zdravého životního stylu, fitness a výživy, přístroje pro zpracování dat; (16) tiskoviny všeho druhu, noviny, časopisy, periodika, knihy, učebnice, učební pomůcky s výjimkou přístrojů, křížovky, katalogy, papírenské zboží, fotografie, plakáty, samolepky, pohlednice, programy a informační letáky, vstupenky, katalogy, tištěné nosiče informací a záznamů všeho druhu v rozsahu této třídy; (35) inzertní činnost, reklamní a propagační činnost, marketing, prezentace výrobků a služeb v komunikačních médiích pro účely maloobchodu, pronájem reklamních ploch na Internetu, prodej po telefonu výše uvedených výrobků ve tř. 9 a 16, telemarketing (nikoliv prodej), maloobchodní služby zaměřené na farmaceutické, hygienické přípravky a lékařské potřeby, podpora prodeje, analýzy nákladů a cen, obchodní průzkumy, zajišťování předplatného novin a časopisů, průzkum trhu, průzkum veřejného mínění, komerční informace a rady pro spotřebitele, služby v oblasti srovnávání cen, distribuce reklamních materiálů, organizování akcí, výstav, časopisů, prodejních trhů a přehlídek pro obchodní, propagační a reklamní účely, organizace spotřebitelských soutěží reklamního charakteru zaměřených zejména na podporu prodeje, vyhlašování výsledků soutěží reklamního charakteru zaměřených zejména na podporu prodeje, organizace spotřebitelských soutěží - v rámci této třídy, spotřebitelská anketa, propagace výherce soutěže či ankety; (38) přenos zpráv a informací, komunikace, šíření elektronických periodik a knih, vše prostřednictvím počítačů, elektronických, počítačových, datových a telekomunikačních sítí (zejména prostřednictvím Internetu), poskytování přístupu k databázím, informační služby na Internetu, provozování internetových portálů, poskytování internetových diskusních fór; (41) výchovná, vzdělávací a zábavná činnost, sportovní a kulturní aktivity, organizování sportovních, vzdělávacích a zábavných soutěží, obrazové a textové zpravodajství, vydavatelská činnost, vydávání elektronických knih a časopisů on-line, poskytování on-line elektronických publikací (bez možnosti stažení), provozování her on-line, nahrávání a vydávání zvukových a zvukově-obrazových záznamů, poskytování informací o možnostech zábavy, rekreace a rozptýlení, o výchově, vzdělávání a sportu, pořádání a realizace workshopů, pořádání přednášek, vzdělávací a školicí služby týkající se zdraví, pořádání festivalů pro kulturní, zábavní, vzdělávací a školicí účely, pořádání výstav pro kulturní, zábavní a vzdělávací účely.

(591) Barevná

(730) **CZECH NEWS CENTER a.s.**, Komunardů 1584/42, Praha 7,
Holešovice, 17000, CZ

(210) **O-553442**
(220) 01.02.2019
(320) 01.02.2019
(511) 29, 35, 40, 41
(540)

CHALUPÁŘI

(510) (29) drůbež (neživá), játra, játrová paštika, jedlé tuky, klobásy, salámy, párky, masové konzervy, koncentrované vývary, rybí konzervy, maso, konzervované maso, nasolené potraviny, polévky, slanina, šunka, uzeniny, zvěřina, hotová jídla v konzervách na bázi masa, drůbeže, ryb a zeleniny; (35) počítačové on-line maloobchodní a velkoobchodní služby s výrobky výše uvedenými ve tř 29, pomoc při řízení obchodní činnosti, obchodní konzultace v oblasti distribuce zboží, zasilání katalogů, objednávky zboží, dovozní a vývozní kancelář, obchodní nebo podnikatelské poradenství, reklama, administrativní práce, organizování komerčních nebo reklamních výstav, zprostředkovatelská činnost v oblasti obchodu a obchodních služeb s výrobky výše uvedenými ve tř 29, činnost ekonomických poradců, maloobchodní, velkoobchodní a elektronický prodej potravin, zejména masa a masných výrobků a hotových jídel, zprostředkování v oblasti nákupu a prodeje potravin a potravinářských surovin, poskytování obchodních informací, průzkumy trhu, předvádění výrobků, organizování a pořádání prodejních a reklamních akcí, automatizované i ruční zpracování dat; (40) zpracování masa a masných výrobků, uzení potravin, žeznictví, sušení a mražení potravin; (41) organizování kulturních a vzdělávacích výstav, zábava, organizace a pořádání koncertů, organizace vzdělávacích nebo zábavních soutěží, pořádání společenských a kulturních akcí, slavností a výstav v rámci této třídy.

(730) **Kostecké uzeniny a.s.**, Kostelec č. p. 60, Kostelec, 58861, CZ
(740) Ing. Václav Kratochvíl, Husníkova 2086/22, Praha 5, Stodůlky, 15800

(210) **O-553443**
(220) 01.02.2019
(320) 01.02.2019
(511) 16, 41, 44
(540)



(510) (16) komiksy, časopisy, tiskoviny, odborné časopisy, lékařské časopisy, komiksové knihy, obálky časopisů, periodické publikace, tištěná periodika, propagační a upomínkové předměty spadající do této třídy; (41) vydavatelská činnost, elektronická vydavatelská činnost, lékařské vzdělávací služby, poskytování komiksů, semináře, školení; (44) informační služby se zaměřením na lékařskou péči, informační služby týkající se zdravotní péče, konzultační služby týkající se péče o zdraví, poradenské služby v oblasti zdravotní péče (lékařské), poskytování informací o zdraví, zdravotní poradenství.

(591) Barevná
(730) **ROCHE s.r.o.**, Futurama Business Park Bld F, Sokolovská 685/136f,
Praha 8, Karlín, 18600, CZ
(740) HAVEL & PARTNERS s.r.o., Mgr. Ivan Rámeš, advokát, Na Florenci
2116/15, Praha 1, Nové Město, 11000

(210) **O-553448**
(220) 01.02.2019
(320) 01.02.2019
(511) 41
(540)

Virtuosi Brunenses

(510) (41) hudební produkce, organizace a pořádání koncertů, orchestry, živá vystoupení.

(730) **Vávra Miloslav**, Lelekovická 256/16, Brno, 62100, CZ

(210) **O-553449**
(220) 01.02.2019
(320) 01.02.2019
(511) 41
(540)

Moravia Virtuosi

(510) (41) hudební produkce, organizace a pořádání koncertů, orchestry, živá vystoupení.

(730) **Vávra Miloslav**, Lelekovická 256/16, Brno, 62100, CZ

(210) **O-553450**
(220) 01.02.2019
(320) 01.02.2019
(511) 41
(540)

Brno Strings

(510) (41) hudební produkce, organizace a pořádání koncertů, orchestry, živá vystoupení.

(730) **Vávra Miloslav**, Lelekovická 256/16, Brno, 62100, CZ

(210) **O-553466**
(220) 04.02.2019
(320) 04.02.2019
(511) 16, 41, 42
(540)



ČESKÁ UNIVERZITA

(510) (16) učební a vyučovací pomůcky, učebnice všeho druhu, sešity, skripta, školní potřeby spadající do této třídy, periodické a neperiodické tiskoviny - odborná literatura, knihy, časopisy, brožury, plakáty, prospekty, letáky, publikace, fotografie; (41) školství, dálkové studium, výchova, vzdělávání, informace o výchově a vzdělávání, mateřská škola, základní škola, střední škola, vyšší odborná škola, vysoká škola, celoživotní vzdělávání, vyučování, tělesná výchova, vzdělávací informace, zkoušení, přezkoušení, služby týkající se výchovy a vzdělávání, sportovní a kulturní aktivity, pořádání konferencí, seminářů, kurzů a školení, manažerské kurzy, ediční činnost, vydavatelská a nakladatelská činnost, zejména učebních textů, skript, učebnic a knih, publikace výsledků odborných pedagogických a vědeckých aktivit, poradenství pro vzdělávací a školicí činnost, pořádání výstav ke kulturním a výchovným účelům, vedení a provozování knihoven, provoz vzdělávacího zařízení; (42) vědecká, výzkumná, expertizní a znalecká činnost v akreditovaných studijních oborech, vydávání odborných posudků, poskytování odborného poradenství a konzultační činnost v oblastech akreditovaných oborů, oponentní, konzultační a odborná poradenská činnost v rámci uvedeného, spadající do této třídy.

(730) **Kotlán Igor prof. JUDr. Ing., Ph.D.**, 17. listopadu 1110/34, Havířov,
Podlesí, 73601, CZ

(210) **O-553485**
(220) 04.02.2019
(320) 04.02.2019
(511) 12
(540)



KONA

(510) (12) SUV (sportovní užitková vozidla).

- (730) **HYUNDAI MOTOR COMPANY**, Hoelleung-ro 12, Seocho-gu, Seoul, KR
(740) Čermák a spol., JUDr. Karel Čermák jr. Ph.D., LL.M., Elišky Peškové 735/15, Praha 5, 15000

(210) **O-553486**

- (220) 04.02.2019
(320) 04.02.2019
(511) 12
(540)

HYUNDAI KONA

- (510) (12) SUV (sportovní užitková vozidla).
(730) **HYUNDAI MOTOR COMPANY**, Hoelleung-ro 12, Seocho-Gu, Seoul, KR
(740) Čermák a spol., JUDr. Karel Čermák jr. Ph.D., LL.M., Elišky Peškové 735/15, Praha 5, 15000

(210) **O-553500**

- (220) 05.02.2019
(320) 05.02.2019
(511) 16, 35, 41
(540)

LMA - Lean Manufacturing Academy

- (510) (16) tiskoviny, učební a instruktážní pomůcky (s výjimkou přístrojů), tištěné příručky výukových aktivit, tištěné vzdělávací materiály, knihy, brožury, časopisy; (35) profesionální konzultační služby vztahující se k řízení podniků, obchodní informace, poradenské a konzultační služby, obchodní management, služby managementu kanceláře (pro třetí osoby), poskytování pomoci v oblasti řízení podniku, pomoc v obchodní a podnikatelské činnosti, management a administrativní služby, obchodní analýzy, analýzy obchodních dat; (41) vzdělávání a výuka, odborné vzdělávání a školení, konzultace v oblasti vzdělávání, organizace zkoušek (vzdělávání), průzkum v oblasti vzdělávání, poradenské služby v oblasti vzdělávání, vzdělávání vztahující se k podnikání, předávání know-how (odborné vzdělávání), pořádání konferencí v oblasti odborného vzdělávání, vydávání tiskovin vztahujících se ke vzdělávání, služby vzdělávání dospělých v oblasti managementu, služby dálkového vzdělávání poskytované on-line, poskytování kurzů odborného školení, pořádání odborných workshopů a výukových kurzů, vedení vzdělávacích kurzů v oboru obchodního řízení, praktický výcvik, organizování učebních programů.
(730) **Focus People s.r.o.**, Čalounická 477, Šenov, 73934, CZ
(740) Ing. Pavel Nádvorník s.r.o., Klínová 620/1, Ostrava, Hulváky, 70900

(210) **O-553515**

- (220) 05.02.2019
(320) 05.02.2019
(511) 9, 43, 44
(540)

EAT TO
BE SLIM

- (510) (9) aplikace ke stažení pro použití s mobilními zařízeními; (43) poradenství týkající se kuchyňských receptů; (44) nutriční poradenství.
(730) **OnTheGo s.r.o.**, Rybná 716/24, Praha 1, 11000, CZ

(210) **O-553535**

- (220) 06.02.2019
(320) 06.02.2019
(511) 3, 5, 10
(540)



- (510) (3) parfumerie a kosmetika, pleťové krémy, tělová mléka, tělové gely, oleje pro kosmetické a toaletní účely, přípravky pro osobní hygienu, toaletní přípravky; (5) farmaceutické a veterinární přípravky, potravní doplňky pro lidskou potřebu a pro zvířata, obvazový materiál, náplasti; (10) inhalátory.
(730) **CB21 Pharma, s.r.o.**, Studentská 812/6, Brno, Bohunice, 62500, CZ
(740) Rott, Růžička & Guttman a spol., Vinohradská 938/37, Praha 2, Vinohrady, 12000

(210) **O-553537**

- (220) 06.02.2019
(320) 06.02.2019
(511) 5
(540)



- (510) (5) hygienické vložky, hygienické kalhotky, hygienické spodní prádlo, slipové vložky (hygienické), inkontinenční vložky, absorpční inkontinenční spodní prádlo, inkontinenční pleny, jednorázové pleny a plenkové kalhotky vyrobené z papíru a celulózy.
(591) Barevná
(730) **Essity Hygiene and Health Aktiebolag**, 405 03 Göteborg, SE
(740) Všetěčka Zelený Švorčík Kalenský a partneři, advokátní a patentová kancelář, JUDr. Michal Havlík, Hálkova 1406/2, Praha 2, Nové Město, 12000

(210) **O-553544**

- (220) 06.02.2019
(320) 06.02.2019
(511) 16, 21, 32, 33, 43
(540)



- (510) (16) tištěné originální etikety na láhve na víno, ručně malované papírové etikety na láhve na víno, pytle a balicí a obalové materiály a materiály pro skladování z papíru, lepenky, nebo z plastů (originálně potištěné obalové materiály pro odnos a uložení vína z papíru, lepenky nebo plastů), papírové dárkové tašky na víno, 3D obtisky s chráněným motivem k použití na

jakémkoli povrchu, dekorace na stůl z papíru, kartonové stolní prostírání, kartonové podtácky, jednorázové ubrousky, tiskoviny, reklamní propagační a informační materiály k vínu spadající do této třídy; (21) ubrousky (ne z papíru nebo látkové); (32) nealkoholické víno, ječmenné nealkoholické víno; (33) alkoholické nápoje (s výjimkou piva), ječmenné víno; (43) poskytování jídla a nápojů, hostinské služby, ochutnávka vín a alkoholických nápojů (poskytování nápojů).

- (730) VINIUM a.s., Hlavní 666/2, Velké Pavlovice, 69106, CZ
(740) JUDr. Iveta Sokolová, advokátka, Mládeže 1477/12, Praha 6, Břevnov, 16900

- (210) **O-553545**
(220) 06.02.2019
(320) 06.02.2019
(511) 16, 21, 32, 33, 43
(540)



(510) (16) tištěné originální etikety na láhve na víno, ručně malované papírové etikety na láhve na víno, pytle a balicí a obalové materiály a materiály pro skladování z papíru, lepenky, nebo z plastů (originálně potištěné obalové materiály pro odnos a uložení vína z papíru, lepenky nebo plastů), papírové dárkové tašky na víno, 3D obtisky s chráněným motivem k použití na jakémkoli povrchu, dekorace na stůl z papíru, kartonové stolní prostírání, kartonové podtácky, jednorázové ubrousky, tiskoviny, reklamní propagační a informační materiály k vínu spadající do této třídy; (21) ubrousky (ne z papíru nebo látkové); (32) nealkoholické víno, ječmenné nealkoholické víno; (33) alkoholické nápoje (s výjimkou piva), ječmenné víno; (43) poskytování jídla a nápojů, hostinské služby, ochutnávka vín a alkoholických nápojů (poskytování nápojů).

- (591) Barevná
(730) VINIUM a.s., Hlavní 666/2, Velké Pavlovice, 69106, CZ
(740) JUDr. Iveta Sokolová, advokátka, Mládeže 1477/12, Praha 6, Břevnov, 16900

- (210) **O-553548**
(220) 06.02.2019
(320) 06.02.2019
(511) 16, 21, 32, 33, 43
(540)



(510) (16) tištěné originální etikety na láhve na víno, ručně malované papírové etikety na láhve na víno, pytle a balicí a obalové materiály a materiály pro skladování z papíru, lepenky, nebo z plastů (originálně potištěné obalové materiály pro odnos a uložení vína z papíru, lepenky nebo plastů), papírové dárkové tašky na víno, 3D obtisky s chráněným motivem k použití na jakémkoli povrchu, dekorace na stůl z papíru, kartonové stolní prostírání, kartonové podtácky, jednorázové ubrousky, tiskoviny, reklamní propagační a informační materiály k vínu spadající do této třídy; (21) ubrousky (ne z papíru nebo látkové); (32) nealkoholické víno, ječmenné nealkoholické víno; (33) alkoholické nápoje (s výjimkou piva), ječmenné víno; (43) poskytování jídla a nápojů, hostinské služby, ochutnávka vín a alkoholických nápojů (poskytování nápojů).

- (730) VINIUM a.s., Hlavní 666/2, Velké Pavlovice, 69106, CZ
(740) JUDr. Iveta Sokolová, advokátka, Mládeže 1477/12, Praha 6, Břevnov, 16900

- (210) **O-553552**
(220) 06.02.2019
(320) 06.02.2019
(511) 29
(540)



- (510) (29) mléko a výrobky z mléka.
(591) Barevná
(730) Bidfood Czech Republic s.r.o., V Růžovém údolí 553, Kralupy nad Vltavou, Mikovice, 27801, CZ

- (210) **O-553553**
(220) 06.02.2019
(320) 06.02.2019
(511) 16, 21, 32, 33, 43
(540)



(510) (16) tištěné originální etikety na láhve na víno, ručně malované papírové etikety na láhve na víno, pytle a balicí a obalové materiály a materiály pro skladování z papíru, lepenky, nebo z plastů (originálně potištěné obalové materiály pro odnos a uložení vína z papíru, lepenky nebo plastů), papírové dárkové tašky na víno, 3D obtisky s chráněným motivem k použití na jakémkoli povrchu, dekorace na stůl z papíru, kartonové stolní prostírání, kartonové podtácky, jednorázové ubrousky, tiskoviny, reklamní propagační a informační materiály k vínu spadající do této třídy; (21) ubrousky (ne z papíru nebo látkové); (32) nealkoholické víno, ječmenné nealkoholické víno; (33) alkoholické nápoje (s výjimkou piva), ječmenné víno; (43) poskytování jídla a nápojů, hostinské služby, ochutnávka vín a alkoholických nápojů (poskytování nápojů).

- (730) VINIUM a.s., Hlavní 666/2, Velké Pavlovice, 69106, CZ
(740) JUDr. Iveta Sokolová, advokátka, Mládeže 1477/12, Praha 6, Břevnov, 16900

- (210) **O-553576**
(220) 07.02.2019
(320) 07.02.2019
(511) 36, 37, 43
(540)



(510) (36) financování, finanční analýza, finanční hodnocení, finanční informace, finanční poradenství, finanční řízení, hypoteční poradenství, informace o pojištění, investování peněžních prostředků, kapitálové investice, leasingové financování, makléřské služby, makléřství jednatelství, oceňování nemovitostí, poradenství v oblasti pojištění, poskytování

finančních informací prostřednictvím webových stránek, pronájem bytů, pronájem kanceláří, pronájem nemovitostí, pronájem sdílených kanceláří, provozování zastavárny, půjčky, půjčky se zástavou, služby agentury vymáhající pohledávky, služby realitní kanceláře, služby ubytovací kanceláře (byty), směňování peněžních prostředků, správa bytového domu, správa nemovitostí, svěcenectví, výběr nájemného, zprostředkování pojištění, zprostředkování v oblasti nemovitostí; (37) praní, praní prádla, výstavba, zednické služby, zednictví; (43) bary, bufety, dětské jesle, domovy pro seniory, hotelové služby, jídelny, kavárny, motely, penziony, prázdninové tábory, pronájem jednacích místností, pronájem přechodného ubytování, pronájem přenosných staveb, pronájem stanů, pronájem zásobníků na pitnou vodu, pronájem židlí, stolů, ubrusů, skleněného nádobí, provozování kempů, restaurace, rezervace přechodného ubytování, rezervace ubytování v hotelech, rezervace ubytování v penzionech, samoobslužné jídelny, samoobslužné restaurace, služby recepce pro přechodné ubytování, služby ubytovací kanceláře (hotely, penziony), turistické ubytovny, zajištění stravování.

(591) Barevná

(730) **Baňka Marek**, Ťačevská 1573/29, Bardejov, SK

(210) **O-553660**

(220) 11.02.2019

(320) 11.02.2019

(511) 7

(540)

CORSA

(510) (7) zemědělské stroje, sečí stroje, pluh pro zemědělské účely, brány (traktorem tažené zemědělské nářadí), radlice, pěchovací stroje, kultivátory (stroje), zemědělské nástroje jiné než na ruční pohon, sečí stroje (části strojů), spádové stroje k připevnění na sečí stroje, zemědělské stroje pro obdělávání půdy.

(730) **BEDNAR FMT s.r.o.**, Lohenická 607, Praha 9, Vinoř, 19017, CZ

(740) Mgr. David Müller, Filipova 2016/6, Praha 4, Chodov, 14800

(210) **O-553662**

(220) 11.02.2019

(320) 11.02.2019

(511) 29, 30, 32, 35

(540)



NATURAL PRODUKT

(510) (29) jedlé oleje a tuky, maso, ryby, drůbež a zvěřina, masové výtahy, konzervované, mražené, sušené a vařené ovoce a zelenina, želé, džemy, kompoty, vejce, mléko a mléčné výrobky; (30) káva, čaj, kakao a náhražky kávy, rýže, mouka a přípravky vyrobené z obilnin, chléb, pečivo a cukrovinky, produkty určené ke konzumaci v mraženém stavu, cukr, med, melasa, droždí, kypřicí prášek do pečiva, sůl, hořčice, ocet, omáčky, ochucovadla, koření; (32) piva, minerální a sycené vody a jiné nealkoholické nápoje, ovocné nápoje a ovocné šťávy, sirupy a jiné přípravky pro přípravu nápojů; (35) reklama, propagace.

(730) **FABIO PRODUKT spol. s r.o.**, Holín č. p. 92, Jičín, 50601, CZ

(210) **O-553663**

(220) 11.02.2019

(320) 11.02.2019

(511) 29, 30, 32, 35

(540)



NATURAL PRODUKT

(510) (29) jedlé oleje a tuky, maso, ryby, drůbež a zvěřina, masové výtahy, konzervované, mražené, sušené a vařené ovoce a zelenina, želé, džemy, kompoty, vejce, mléko a mléčné výrobky; (30) káva, čaj, kakao a náhražky kávy, rýže, mouka a přípravky vyrobené z obilnin, chléb, pečivo a cukrovinky, produkty určené ke konzumaci v mraženém stavu, cukr, med, melasa, droždí, kypřicí prášek do pečiva, sůl, hořčice, ocet, omáčky, ochucovadla, koření; (32) piva, minerální a sycené vody a jiné nealkoholické nápoje, ovocné nápoje a ovocné šťávy, sirupy a jiné přípravky pro přípravu nápojů; (35) reklama, propagace.

(591) Barevná

(730) **FABIO PRODUKT spol. s r.o.**, Holín č. p. 92, Jičín, 50601, CZ

(210) **O-553668**

(220) 11.02.2019

(320) 11.02.2019

(511) 7

(540)

CADDY

(510) (7) zemědělské stroje, sečí stroje, pluh pro zemědělské účely, brány (traktorem tažené zemědělské nářadí), radlice, pěchovací stroje, kultivátory (stroje), zemědělské nástroje jiné než na ruční pohon, sečí stroje (části strojů), spádové stroje k připevnění na sečí stroje, zemědělské stroje pro obdělávání půdy.

(730) **BEDNAR FMT s.r.o.**, Lohenická 607, Praha 9, Vinoř, 19017, CZ

(740) Mgr. David Müller, Filipova 2016/6, Praha 4, Chodov, 14800

(210) **O-553672**

(220) 11.02.2019

(320) 11.02.2019

(511) 32, 41, 43

(540)



(510) (32) pivo, nealkoholické nápoje, limonády, mošt, sladové pivo; (41) pořádání a uvádění koncertů, výchovná a zábavní činnost, hudební produkce, provozování rekreačních zařízení; (43) restaurace, bary, bufety, jídelny, kavárny, samoobslužné restaurace, zajištění stravování.

(730) **Pivovar Pražan, spol. s r.o.**, V Lomech 746/13, Praha 4, 14900, CZ

(210) **O-553689**
(220) 11.02.2019
(320) 11.02.2019
(511) 7
(540)



(510) (7) zemědělské stroje, sečí stroje, pluhy pro zemědělské účely, brány (traktorem tažené zemědělské nářadí), radlice, pěchovací stroje, kultivátory (stroje), zemědělské nástroje jiné než na ruční pohon, sečí stroje (části strojů), spádové stroje k připevnění na sečí stroje, zemědělské stroje pro obdělávání půdy.
(730) **BEDNAR FMT s.r.o.**, Lohenická 607, Praha 9, Vinoř, 19017, CZ
(740) Mgr. David Müller, Filipova 2016/6, Praha 4, Chodov, 14800

(210) **O-553694**
(220) 11.02.2019
(320) 11.02.2019
(511) 9, 16, 35, 36, 37, 38, 41, 42
(540)

Pohodové splátky od Hypotečky

(510) (9) multifunkční magnetické a čipové karty pro oblast bankovních a finančních služeb i pro obchodní síť, elektronické peněženky, magnetické karty a karty s pamětí nebo s mikroprocesorem, počítačové programy, elektronické operační expertní systémy včetně speciálních programů k ukládání, přenosu, výběru a kontrole dat i informací, nosiče informací a edice uživatelských i odborných informací šířených na veškerých paměťových médiích spadajících do této třídy, nosiče digitálních podpisů k identifikaci odesílatele, elektronické reklamní, inzertní, propagační, uživatelské a instruktážní materiály na nosičích dat, databázové produkty; (16) cenné papíry (tiskoviny), propagační a inzertní materiály, reklamní tabule z papíru nebo z lepenky, plakáty, papírové vlaječky, tištěné reklamní katalogy, periodické i neperiodické tiskoviny, papír, psací potřeby, gratulace, novoročenky, kalendáře, papírové dárkové tašky, obaly a obalový materiál spadající do této třídy, kancelářský papír (papírnické zboží), tiskoviny, polygrafické výrobky spadající do této třídy; (35) mediální komunikace, marketing, obchodní management, obchodní informační servis, propagační, reklamní a inzertní činnost prostřednictvím jakéhokoliv média prostřednictvím telefonní, datové nebo informační sítě, televizní a rozhlasová reklama, pořádání komerčních výstav, pomoc při řízení zahraničně-obchodní činnosti, administrativní služby, automatizované zpracování dat a obchodních informací v oborech bankovníctví, peněžnictví i v oblasti ochrany finančních prostředků k nemovitostem, k bytům a nebytovým prostorům, zprostředkovatelské služby v oblasti vydávání reklamních tiskovin; (36) poskytování úvěrů s upravitelným splácením, bankovní a peněžní služby spojené s poskytnutím nadstandardních investičních instrumentů a finančních produktů, bankovní, finanční a makléřské služby, peněžní služby a obchodování s cizími měnami, přijímání peněžních prostředků od třetích osob do správy ve formě vkladů, vkladové operace včetně poskytování záruk, operace a uzavírání úvěrových smluv a úvěrový obrat, finanční sponzorování a leasing, vydávání zástavních listů i dluhopisů a související zástavní operace, finanční cenné papíry (služby), obchodování s cennými papíry, finanční operace a služby finančního managementu, úvěrové obchody a produkty včetně souvisejících služeb v rámci této třídy, poskytované rovněž on-line, poskytování speciálních úvěrů využívající zástavu nemovitosti, kombinací se stavebním spořením, s odloženou splátkou jistiny, s investicí do hypotečních zástavních listů, se zabezpečením movitého a nemovitého majetku se zabezpečením schopností splácení úvěru a/nebo s jinými investičními instrumenty, úvěry s podporou jejich bezproblémového splácení, finanční analýzy, veškeré služby poskytované v souvislosti s vyhledáváním vhodných úvěrových zdrojů a poskytováním úvěrů, výkon funkce depozitáře majetku firem (finanční služby), kapitálové investice a obchody, správa kapitálových vkladů, finanční expertízy, služby týkající se vyhodnocení, odhadů a posudků v

oblasti bytů, nemovitostí a nebytových prostor, konzultační a poradenské služby v celé oblasti financí, bydlení, úvěrů a schopností jejich splácení, komplexní služby bankovních a finančních produktů, poskytování finančních služeb na výstavách a veletrzích v oblasti bankovníctví i nemovitostí, finanční půjčky, pojištění a zprostředkování pojištění, činnost osobních hypotečních poradců poskytované rovněž on-line, nepřetržitý peněžní i úvěrový informační servis a úvěrové peněžní doplňkové služby poskytované on-line, finanční patronace v oblasti sportovních činností; (37) služby developerů (služby spojené se stavební činností) v oblasti výstavby bytů, nemovitostí a nebytových staveb, staveb pro výrobu a služby; (38) šíření informací v oblasti nemovitostí, bydlení, spoření, poskytování úvěrů a státního příspěvku, šíření finančních a bankovních informací i záznamů v elektronické podobě, šíření elektronických tiskovin, vše prostřednictvím počítačových sítí, satelitů, internetu a jiných telekomunikačních sítí a všech dostupných médií, šíření elektronických tiskovin v rámci této třídy, poskytování přístupu a pronajímání přístupového času k počítačovým sítím, poskytování komunikačních služeb prostřednictvím elektronických médií a webových stránek; (41) lektorská činnost, výchova a vzdělávání, zprostředkovatelské služby v oblasti vydávání uživatelských tiskovin, služby v oblasti sportovních aktivit a jejich patronace, organizace a zajištění sportovních soutěží; (42) tvorba a správa webových stránek, provozování webové stránky www.hypotekapanohodu.cz, programování počítačové, počítačové systémy (tvorba), služby v oblasti kódování a dekodování zabezpečovacích systémů, tvorba automatizovaných konfiguračních skriptů, služby techniků (vyhodnocení, odhady, posudky v oblasti bytů, nemovitostí a nebytových prostor).

(730) **Hypoteční banka, a.s.**, Radlická 333/150, Praha 5, Radlice, 15000, CZ
(740) MIRA Patentová a známková kancelář, Blanka Fišerová, V kapslovně 2770/11, Praha 3, 13000

(210) **O-553707**
(220) 11.02.2019
(320) 11.02.2019
(511) 9, 25
(540)

#SUNDEJSE

(510) (9) brýle, polarizační brýle, optické brýle, cyklistické brýle, lyžařské brýle, brýle (optika), dioptrické brýle, dětské brýle, potápěčské brýle, korekční brýle, antireflexní brýle, ochranné brýle, bezpečnostní brýle, plavecké brýle, sluneční brýle; (25) čepice, koupací čepice, vlněné čepice, golfové čepice, baseballové čepice, sportovní čepice, pletené čepice, sprchovací čepice, lyžařské čepice, cyklistické čepice, kuchařské čepice, trička, ragbyová trička, fotbalová trička, cyklistická trička, těhotenská trička, trička bez rukávů, trička s potiskem, trička na jógu, trička s dlouhým rukávem, trička (s krátkým rukávem), trička s falešným rolákem, dámská krátká přiléhavá trička, sportovní trička odvádějící vlhkost, sportovní trička s krátkým rukávem, mikiny, mikiny s kapucí, sportovní mikiny s kapucí, sportovní svetry, svetry (oděvy), roláky (svetry), námořnické vlněné svetry, svetry se zipem, svetry ke krku, svetry s falešným rolákem, svetry s vykrojením ve tvaru písmene V u krku, bundy, letecké bundy, lyžařské bundy, sportovní bundy, kožešínové bundy, nepromokavé bundy, kožené bundy, dlouhé bundy, zimní bundy, reflexní bundy, teplákové bundy, džínové bundy, rybářské bundy, bundy prošívané, ponožky, atletické ponožky, vlněné ponožky, punčochy, tenisové ponožky, pánské ponožky, kotníčkové ponožky, protiskluzové ponožky, prstové ponožky, punčochové ponožky, termo ponožky, nepromokavé ponožky, japonské ponožky (tabi), ponožky do obuvi, suspenzory (spodní prádlo), pletené spodní prádlo, spodní prádlo (oděvy), pánské spodní prádlo, kombiné (spodní prádlo), teplé spodní prádlo, dámské spodní prádlo, funkční spodní prádlo, body (spodní prádlo), korzety (spodní prádlo).
(730) **Kumpošt Roman**, Na Vyhliďce 1043, Liberec, Liberec XIV-Ruprechtice, 46014, CZ

(210) **O-553708**

(220) 11.02.2019

(320) 11.02.2019

(511) 30

(540)

SALVATORE

(510) (30) těsto chlazené, těsto mražené, těsto kynuté, listové těsto, těsto na pizzu, těsto na přípravu sušenek a pečiva, potraviny vyrobené z těsta, směsi na přípravu těsta, pečivo, výrobky z těsta připravené k pečení, pizza, koláče.

(730) **Milkin a.s.**, Českobrodská 1174, Praha 9, Kyje, 19800, CZ

(740) **FISCHER & PARTNER IP s.r.o.**, Na hrobcí 294/5, Praha 2, Nové Město, 12800

(210) **O-553719**

(220) 12.02.2019

(320) 12.02.2019

(511) 6, 36, 45

(540)



(510) (6) kovové bezpečnostní schránky v kombinaci s plastem; (36) bezpečnostní schránky (úschovni služby), úschova cenností - úschova v bezpečnostních schránkách; (45) pronájem bezpečnostních schránek.

(591) Barevná

(730) **anji s.r.o.**, Na Poříčí 1071/17, Praha 1, Nové Město, 11000, CZ

(210) **O-553724**

(220) 12.02.2019

(320) 12.02.2019

(511) 1, 42

(540)

PENTANAL

(510) (1) chemické výrobky pro laboratorní analýzy, chemické výrobky určené pro laboratorní analýzy (s výjimkou těch pro léčebné a veterinářské účely), chemické látky, chemické materiály a chemické přípravky a přírodní chemické prvky; (42) laboratorní analýzy, laboratorní analýzy v oblasti chemie.

(730) **Ing. Petr Švec - PENTA s.r.o.**, Radiová 1122/1, Praha 10, Hostivař, 10200, CZ

(210) **O-553726**

(220) 12.02.2019

(320) 12.02.2019

(511) 16

(540)



(554) Prostorová

(510) (16) papír a lepenka, absorpční papír, papírové ručníky na obličej, jednorázové papírové ubrousky, stolní papírové ubrousky, kapesníky, ubrousky a obličejové ubrousky z papíru, toaletní papír, kuchyňský papír v rolích, papírové ručníky, papírové ubrusy, balicí materiály z plastu (nezařazené do jiných tříd), balicí materiály.

(591) Barevná

(730) **Metsa Tissue Slovakia s.r.o.**, Celulóžka 3494, SK-011 61 Žilina, SK

(740) **PATENTSERVIS Praha a.s.**, Na Podkovce 281/10, Praha 4, Podolí, 14700

(210) **O-553738**

(220) 12.02.2019

(320) 12.02.2019

(511) 5, 29, 30, 31, 32, 33, 35, 41

(540)



(510) (5) dietetické potraviny a přípravky upravené pro léčebné či veterinární účely, potraviny pro kojenec a batolata, potravinové doplňky pro lidskou spotřebu a zvířata; (29) maso, ryby, drůbež a zvěřina, masové výtažky, konzervované, mražené, sušené a vařené ovoce a zelenina, želé, džemy, kompoty, vejce, mléko, sýry, máslo, jogurty a jiné mléčné výrobky, potravinářské oleje a tuky; (30) káva, čaj, kakao a náhražky kávy, rýže, těstoviny a nudle, tapioka a ságo, mouka a přípravky vyrobené z obilnin, chléb, pečivo a cukrovinky, čokoláda, zmrzliny, sorbety a jiné produkty určené ke konzumaci v mraženém stavu, cukr, med, melasa, droždí, kypřicí prášek do pečiva, sůl, kořenící přísady, koření, konzervované byliny, ocet, omáčky a jiná ochucovadla, led (zmrazená voda); (31) surové a nezpracované zemědělské, akvakulturní, zahradnické a lesní produkty, zrna a semena surová nebo nezpracovaná, čerstvé ovoce a zelenina, čerstvé bylinky, přírodní rostliny a květiny, cibule a hlízy, sazenice a semena pro pěstování rostlin, živá zvířata, krmiva a nápoje pro zvířata, slad; (32) piva, nealkoholické nápoje, minerální a syčené vody, ovocné nápoje a ovocné šťávy, sirupy a jiné nealkoholové přípravky pro přípravu nápojů; (33) alkoholické nápoje (s výjimkou pív), alkoholové přípravky pro přípravu nápojů; (35) reklama, propagace, řízení obchodní činnosti, obchodní administrativa, kancelářské práce; (41) vzdělávání, školení, zábava, sportovní a kulturní činnosti.

(591) Barevná

(730) **Potravinářská komora České republiky**, Počernická 272/96, Praha 10, Malesice, 10803, CZ

(210) **O-553739**

(220) 12.02.2019

(320) 12.02.2019

(511) 5, 29, 30, 31, 32, 33, 35, 41

(540)



(510) (5) dietetické potraviny a přípravky upravené pro léčebné či veterinární účely, potraviny pro kojenec a batolata, potravinové doplňky pro lidskou spotřebu a zvířata; (29) maso, ryby, drůbež a zvěřina, masové výtažky, konzervované, mražené, sušené a vařené ovoce a zelenina, želé, džemy, kompoty, vejce, mléko, sýry, máslo, jogurty a jiné mléčné výrobky, potravinářské oleje a tuky; (30) káva, čaj, kakao a náhražky kávy, rýže, těstoviny a nudle, tapioka a ságo, mouka a přípravky vyrobené z obilnin, chléb, pečivo a cukrovinky, čokoláda, zmrzliny, sorbety a jiné produkty určené ke konzumaci v mraženém stavu, cukr, med, melasa, droždí, kypřicí prášek do pečiva, sůl, kořenící přísady, koření, konzervované byliny, ocet, omáčky a jiná ochucovadla, led (zmrazená voda); (31) surové a nezpracované zemědělské, akvakulturní, zahradnické a lesní produkty, zrna a semena surová nebo nezpracovaná, čerstvé ovoce a zelenina, čerstvé

bylinky, přírodní rostliny a květiny, cibule a hlízy, sazenice a semena pro pěstování rostlin, živá zvířata, krmiva a nápoje pro zvířata, slad; (32) piva, nealkoholické nápoje, minerální a syčené vody, ovocné nápoje a ovocné šťávy, sirupy a jiné nealkoholové přípravky pro přípravu nápojů; (33) alkoholické nápoje (s výjimkou pív), alkoholové přípravky pro přípravu nápojů; (35) reklama, propagace, řízení obchodní činnosti, obchodní administrativa, kancelářské práce; (41) vzdělávání, školení, zábava, sportovní a kulturní činnosti.

(591) Barevná

(730) **Potravinářská komora České republiky**, Počernická 272/96, Praha 10, Malešice, 10803, CZ

(210) **O-553752**

(220) 13.02.2019

(320) 13.02.2019

(511) 19, 20, 25, 35, 37, 42

(540)

Odkolek

(510) (19) domy na klíč nekovové, komplexy budov (nekovové), přenosné domy nekovové, stavební materiály nekovové - surové nebo polozpracované a nekovové stavební výrobky a konstrukce obsažené ve třídě 19, neohébné trubky nekovové pro stavebnictví, přenosné konstrukce nekovové, beton, břidlice, cement a cementové desky, cihly, lepenka dehtovaná a pro stavební účely, nekovové dlaždice na podlahy, na stěny a pro stavebnictví, stavební dřevo, nekovové dveře, geotextilie, stavební kámen, kamenina pro stavebnictví, nekovové konstrukce, střešní krokve a krytiny, křemenný písek, latě, lemování střech, nekovová lešení, lišty nekovové, malta, též suché maltové směsi, malta stavební, mozaiky pro stavebnictví, mramor, nátěrové hmoty pro stavebnictví, nekovové nosníky, nekovové obklady, nekovové obklady stěn a zdí, obklady vinylové, nekovová obložení ve stavebnictví, obložení dřevěná, ohnivzdorné cementové ochranné vrstvy, nekovové okenice, nekovová dveřní okénka, nekovové rámy, nekovové okenní rámy, omítky, též sanační a strukturální omítky, omítkové směsi i hotové, zateplené omítky, opuka, nekovové stavební panely, nekovové pláště budov, papír pro stavebnictví, nekovové pláty, plst pro stavební účely, parketové podlahy, vlysy u podlah, podlahy nekovové, též lité, prkna, nekovové překlady okenní a dveřní, překližka, nekovové příčky, rákos pro stavební účely, venkovní rolety kromě kovových a textilních, řezivo, nekovové římsy a lišty pro římsy, sádra, sádrové bloky, sádrokartóny, sádrovec, nekovová schodiště, nekovové schody a stupně, nekovové budovy, stavební sklo, sklo izolační pro stavby, mozaikové sklo, sklo okenní kromě skel pro automobily, tabulové sklo pro stavby, nekovové přenosné stavby, nekovové stavební hmoty, nekovové stropy, struska jako stavební hmota, šindele, škvára, šterk i drčený, střešní nekovové tašky, nekovové trámy, nekovové drenážní trubky, kameninové trubky, nekovové trubky, tvárnice, úžlabí střech nekovová, vápenec, materiály na stavbu a pokryv či potahy vozovky, nekovové výztuže pro stavebnictví, nekovové zárubně dveří, nekovové okapní žlaby, žáruvzdorné materiály; (20) nábytek včetně kovového a kempinkového nábytku, broušená skla jako součástí nábytku, broušená zrcadla, rámy, výrobky ze dřeva, korku, rákosu, třtiny, vrbového proutí, rohoviny, kostí, slonoviny, kostic, želvoviny, jantaru, perleti, mořské pěny, buničiny, pokud nejsou zařazeny v jiných třídách, výrobky z plastických hmot, pokud nejsou zařazeny v jiných třídách, ložní potřeby, matrace, žíněnky, podhlavníky a podobně, nábytek (bytové zařízení), sedadla, lůžka, lehátka, stoly, křesla, židle, postele, kování na okna (nekovová), křesla, stoly na květiny, lišty u nábytku z umělých hmot, školní nábytek, nábytkové police, police do registračních skříní, rámy, bambusové závěsy, barely (nekovové), bečky (nekovové), bedny (nekovové), bidla nekovová, boudy, pelech, hnízda pro domácí zvířata, stojany na časopisy, části nábytku ze dřeva, čepy (nekovové), čísla domovní kromě kovových a svítících, dávkovače ručniců, upevněné (nekovové), dekorační předměty (přenosné), desky (stolní), desky k vystavování zboží, desky pod psací stroje, stojany na deštníky, držáky na kartáče, držáky na noviny, držáky na záclony a závěsy, kromě držáků z textilních materiálů, dřevěné rolety, dvířka k nábytku, fitinky na rakve (nekovové), gauče, háčky na oděvy (nekovové), háčky na záclony, háčky k věšákům (nekovové), skříňky na hračky, chodítka dětská, věšáky na kabáty, kancelářský nábytek, kartotéky (nábytek), kazety na šperky, kromě kazet z drahých kovů, tabule s háčky na zavěšení klíčů, stojany na klobouky, sloupky na drápání pro kočky, kolébky, kolečka k nábytku nekovová, komody kontejnery (nekovové), kontejnery přepravní (nekovové), konzole na záclony a závěsy, ozdobné závěsy z korálků, koše, košíky (nekovové), krabice ze dřeva nebo z umělých hmot, kryty ochranné proti žáru pro domácnost, křesla kadeřnická, podstavce na květináče, stojany na lahve, lavičky (nábytek), lávky (nekovové), lehátka skládací, lékárníčky, lenošky, lištové rolety

vnitřní, žaluzie, lůžka vodní, lůžkoviny (s výjimkou ložního prádla), mechanoterapeutická lůžka, stoly na masáže, matrace, matrace nafukovací, kromě matrací k léčebným účelům, stojany na odkapávání nádobí, obaly ochranné na oděvy, obložení nábytku (nekovové), ramínka na oděvy, ohrádky pro děti, opěrky na hlavu (u nábytku), ošatky, ozdoby nástěnné (bytové zařízení), ozdoby pohyblivé (ozdobné pohyblivé před mety vydávající zvuky, zpravidla zvonečky nebo tyčinky), ozdoby z umělých hmot pro potraviny, palety (nakládací, nekovové), palety na manipulaci se zbožím (nekovové), paravány (nábytek), pelesti postelí dřevěné, stolky pojízdné pro počítače, podhlavníky, podnožky, podušky, podušky nafukovací, kromě podušek k léčebným účelům, pohovky, pohovky čalouněné s podnožkou police, police na knihy, polštáře pro domácí zvířata, poštovní schránky, kromě zděných a kovových, poutače ze dřeva nebo z umělých hmot, prádelníky (se zásuvkami), prkénka na krájení a sekání masa, proutěné zboží, příborníky psací stoly, pultíky, pulty, rakve, rámy (na obrazy), rámy na vyšívání, rátan, regály, registratury, reklamní předměty nafukovací, sekretáře, servírovací stolky pojízdné, schody (stupně, nekovové), schůdky pohyblivé pro nastupování cestujících (nekovové), stříbřené sklo (pro výrobu zrcadel), skříně, skříňky na jídlo (spížky, nekovové), sláma pletená (s výjimkou rohoží), sofa, stojany na střelné zbraně, stolky odkládací, stolky toaletní, stoly rýsovací, stoly pracovní, stoly zámečnické (nekovové), šoupátka nekovová (kromě šoupátek jako součástí strojů), špalky na krájení a sekání masa (pro řezníky), šitky (identifikační, nekovové), štíty (vývěsní) ze dřeva nebo umělých hmot, tabule vývěsní, truhlářské umělecké výrobky, truhly (nekovové), tyčky k rostlinám, umělecká díla ze dřeva, vosku, sádry nebo umělých hmot, nekovové truhlářské výrobky, urny pohřební, váhy na nošení břemen, vějíře, vitríny (nábytek), vycpaná zvířata, zámky (kromě kovových a elektrických), zástěny, zástěny ochranné u topenišť pro domácnost, zásuvky, zrcadla, desky skleněné pro zrcadla, žebříky ze dřeva nebo z umělých hmot, žerdě (vlajkové), židle vysoké pro děti; (25) textilní výrobky spadající do této třídy, oděvy včetně sportovních oděvů a oděvů pro volný čas, obuv včetně sportovní obuvi, pantofle, sandály, střevice, pokrývky hlavy, kloboučnické zboží, zejména barety, cylindry, čapky, čepice, klobouky, klobouky textilní, punčochové zboží, rukavice včetně bez prstů, palcových a dámských dlouhých, rukávničky, konfekce, zejména svrchní oblečení, např. bundy, vesty, saka, trička a nátláčky, fleecové (počesávané) oblečení, trepky, jamy, letní, podzimní a zimní oblečení dámské, pánské i dětské jako šaty krátké i dlouhé, košile, polokošile, bundokošile, obleky, halenky, kalhoty krátké i dlouhé, kabáty a pláště, šátky a šály, uniformy, kostýmy, jeansy, kombinézy, dětské oblečení, elastické pletené zboží, kožichy, kožešiny (oděvy), oděvní zboží, oblečení z kůže a z imitace kůže, prádlo osobní, prádlo spodní všeho druhu, oděvní doplňky spadající do této třídy, šponovky, plavky a plážové oblečení, oblečení do deště, oblečení na tenis, na golf a na další sporty, blejzry, pláštěnky, kabátky, živůtky, smokingy a večerní oblečení, svetry, pulovry, paleta a ponča včetně kožšínových, teplákové soupravy, oblečení na spaní a domácí oblečení, župany, spodky, negligé včetně pletených a krajkových, kombiné, korsety, bokovky, podprsenky, cvičební, baletní a sportovní trikoty, punčochy, ponožky a punčochové kalhoty, spodničky, kimona, kaftany, oblečení typu kabuki, harémové oblečení, kravaty, motýlky, přezůvky, obuv určená pro jízdu na snowboardech a ostatní obuv ve třídě 25, podkolenky, turistické oděvy, pracovní oděvy spadající do této třídy, oděvnícké zboží z elastických tkanin, cyklistické oděvy, nátepníčky, sportovní čelenky, džínové oblečení pro děti i dospělé, boa (kožšínové límce), body (spodní prádlo), bryndáčky (ne z papíru), kamaše, kapuce, kostýmy (maškarní), košilová sedla, koupací pláště, pracovní pláště spadající do této třídy, legíny, límečky, livrej, manžety, noční kabátky, opasky, pásky ke kalhotám, penky dětské textilní, pletené zboží (stávkové zboží), podpatěnky, podpatky, podrážky k obuvi, podvazky, potítka, pytle na oděvy, ramínka u dámského prádla, slintáčky (ne z papíru), snímatelné límce, šerpy, výbavička pro novorozence, zástěry, závoje, zimníky; (35) marketing, obstaravatelská a zprostředkovatelská služba v rámci propagace, reklamy, obchodní činnosti a kancelářských prací, účetnictví, zpracování počítačových dat a spravování databází, marketingové služby v oblasti správy nemovitostí, logistiky, obchodní administrativa a kancelářské práce, aranžerství a průzkum trhu v souvislosti s výše uvedenými výrobky ve třídách 19, 20, 25, a to pro jiné firmy a zákazníky, rozesílání prospektů, pořizování informačních tiskovin, to vše v rámci této třídy, účetní služby, poradenské komerční služby, inzertní činnost, poskytování pomoci při provozu obchodu, včetně zprostředkování obchodních a souvisejících obchodně personálních záležitostí, kontrola, vedení, vypracování statistických přehledů, poradenství v oblasti organizace a ekonomiky podnikání, poradenské služby při výběru zaměstnání, organizování výstav a veletrhů k reklamním a obchodním účelům, provádění aukcí a dražeb, pronájem kancelářských strojů a zařízení, distribuce zboží k reklamním účelům, vykonávání

administrativních prací pomocí výpočetní techniky, zprostředkování nákupu a prodeje v oblasti výpočetní techniky (hardware i software), kopírování nebo rozmnožování dokumentů, dokladů apod., příprava a vyhotovení daňových přiznání, pronájem reklamních ploch, půjčování fotokopírovacích strojů, management turistických destinací, revize účtů (audit), pomoc při celním řízení v rámci této třídy, zajištění reklamy za účelem prezentace podnikatelů v oblasti vnitrostátní a mezinárodní dopravy, přepravy, zasilatelství a skladních zařízení, zprostředkování v oblasti obchodních služeb ve stavebnictví spadající do této třídy; (37) stavby na klíč a developerské stavby v rámci této třídy, výstavba a přestavba budov, developerské práce, zprostředkovatelská činnost v oblasti investiční výstavby, modernizace a rekonstrukce v oblasti nemovitostí, stavby a rekonstrukce domů, zajišťování komplexních služeb v oblasti výstavby, provádění investičních staveb, stavebních prací, služby developera, údržba nemovitostí, poradenská a obstaravatelská činnost ve stavebnictví, stavebnictví, práce omítkářské a sádrovací, služby ve stavebnictví, pronájem stavebních strojů, technologických a provozních zařízení, montáž technologických zařízení a ocelových konstrukcí, natěračské práce, provádění staveb, jejich změn a odstraňování, montáž a údržba konstrukcí, montáž lešení, stavební práce, rekonstrukce, montáž nábytku, montáž, opravy a servisní služby ve stavebnictví, provádění povrchových úprav budov, rekonstrukce fasád, provádění zateplování fasád a střeš, spárování a rekonstrukce spár panelových objektů, montáž skládaných a sendvičových obvodových pláštů zateplených i nezateplených, opravy a izolování okenních spár, klempířské práce, zednické práce, kompletace a instalace oken a dveří včetně zárubní a okenních rámu, vrat všech typů, zimních zahrad, zasklených lodžii, prosklených fasád a jiných kovových a nekovových konstrukcí, servisní, údržbářské a opravárenské práce ve stavebnictví, pokrývačské služby, informační služby týkající se stavby budov, renovace nemovitostí, rozvoj stavebních pozemků, údržba a opravy budov, opravy a údržba budov pro případ demolice, údržba a opravy vybavení budov, údržba a opravy budov poskytované údržbářem, údržba a opravy součástí a příslušenství budov, údržba a opravy částí budov, stavby budov, budování staveb, budování základů inženýrských staveb, výstavba průmyslových nemovitostí, výstavba konstrukcí, stavební služby vztahující se k přestavbě budov určených k průmyslovým účelům a budov s byty a kanceláři; (42) expertizy a znalecké posudky ve stavebnictví, stavebně technické a statické průzkumy, odborné služby v oblasti statiky staveb, odborné služby v oblasti statiky ocelových a dřevěných konstrukcí pozemních a inženýrských staveb, návrhy sanací a rekonstrukcí budov včetně historických, výpočty zatížitelnosti ve stavebnictví, grafické návrhy interiérů, grafický design, developerské projekty, design průmyslový, umělecký design, interiérová výzdoba, vývoj a výzkum nových výrobků, zkoušky materiálů, inženýrská činnost ve výstavbě, projektová činnost v investiční výstavbě, technické dozory, grafické práce související se stavebnictvím, geologické a kartografické práce, tvorba softwaru, vědecké a technologické služby, průmyslové analýzy, zprostředkování v oblasti služeb vybavení interiérů, informace o nových trendech v bydlení, zajištění stavebního povolení a dotací, to vše spadající do této třídy, zkoušení textilu, oděvní návrhářství, konzultační, asistenční, analytické, designéřské, vyhodnocovací a programovací služby týkající se počítačového softwaru, firmwaru, hardwaru a informačních technologií, konzultace týkající se hodnocení, výběru a zavádění počítačového softwaru, firmwaru, hardwaru, informačních technologií a systému zpracování dat, informačních technologií a duševního vlastnictví, a to i prostřednictvím telekomunikačních sítí, dodávkou on-line, Internetem a sítí World Wide Web, webhosting, webdesing, výzkumné služby, kódování a dekódování zabezpečovacích systémů (tvorba softwaru), poradenská činnost v oblasti aplikace výpočetní techniky, v oblasti informatiky, vytváření virtuálních/počítačových 3D animací a modelů, informačních technologií, navrhování a realizace automatizovaných systémů řízení, programátorská činnost, projekce počítačových sítí, instalace, opravy, údržba a servis softwaru, vytváření interaktivních aplikací umožňující předávání a tvorbu grafické podoby prostřednictvím sítí Internet, programování, software - návrhy, převod a konverze počítačových programů a údajů (kromě fyzické konverze), převod a konverze údajů a dokumentů z fyzických médií na elektronická média, tvorba a údržba počítačových stránek WEB pro zákazníky, hostování na počítačových stránkách WEB, instalace počítačových programů, návrh počítačových systémů, programování internetových databázových systémů a internetových aplikací, konstrukce WWW prezentací a řešení WWW serverů, aktualizace a údržba počítačových programů, pronájem času dat a údajů na přístup do počítačových databází, zhotovování kopií počítačových programů, technické studie v oblasti počítačů a programového vybavení, výzkum, vývoj a tvorba systémů pro elektronické obchodování, včetně příslušného

softwaru a hardwaru, poskytování know-how pro oblast elektronického obchodování a informačních technologií v rámci této třídy, programování multimediálních aplikací, vytváření interaktivních a grafických programů, počítačové animace a vizualizace, zavádění, aktualizace, návrhy, strukturování a programování či jiné vytváření databází, jiných datových systémů a aplikací pro jejich zpracování, včetně jejich poskytování přístupu k nim a jejich instalace, zavádění, aktualizace a údržby, návrhy, strukturování a programování či jiné vytváření internetových či intranetových počítačových stránek a nástěnek (webpages a websites) a internetových či intranetových aplikací, hostování (poskytování volného prostoru) pro internetové či intranetové informace, stránky a nástěnky (webpages a websites), hostování (poskytování volného prostoru) pro internetové či intranetové aplikace, převod (konverze) počítačových programů, dat či jiných údajů v elektronické podobě z různých formátů do jiných formátů, převod (konverze) dokumentů, dat či jiných údajů z fyzických médií na elektronická média, zálohování dat a informací elektronickými a počítačovými prostředky a prostřednictvím elektronické pošty, poradenství v oblasti výpočetní a informační techniky.

- (730) **Groene Lucie**, 26033 Cape Dr 341, Laguna Niguel 92677, CA, US
(740) DANĚK & PARTNERS Advokátní a patentová kancelář, Ing. Vilém Daněk Ph.D., LL.M., Vinohradská 403/17, Praha 2, Vinohrady, 12000

- (210) **O-553754**
(220) 13.02.2019
(320) 13.02.2019
(511) 6, 9, 37, 39, 42
(540)



- (510) (6) značky a informační a reklamní tabule (kovové); (9) nahraný obsah (počítačové programy, data a informace), zařízení a příslušenství na zpracování dat (elektrická a mechanická), počítačový software a hardware, signalizační, navigační, řídicí, sledovací zařízení, měřicí a monitorovací přístroje, dopravní informační panely (světelná značení), elektrické informační panely, přístroje a zařízení pro bezdrátový přenos akustických informací, akustické měřicí zařízení, palubní počítače, jednotky řídicí procesy (elektrické), digitální informační tabule (elektrické), informační led panely; (37) montáž, instalace, servis, čištění, opravy a údržba výše uvedených výrobků ve třídách 6 a 9; (39) doprava a přeprava, dopravní informace, poskytování informací vztahující se k dopravě a cestování prostřednictvím elektronických prostředků; (42) vědecké a technologické služby, tvorba software a tvorba počítačových systémů, vývoj, instalace a údržba softwaru, počítačové programování, výzkum a vývoj vztahující se k elektronickým informačním zařízením pro vozidla, služby technického navrhování elektronických informačních zařízení pro vozidla.
(591) Barevná
(730) **BUSTEC GROUP a.s.**, Horní Štěpánov 373, Horní Štěpánov, 79847, CZ
(740) PatentCentrum Sedlák & Partners s.r.o., Husova tř. 1847/5, České Budějovice, České Budějovice 3, 37001

(210) **O-553755**
(220) 13.02.2019
(320) 13.02.2019
(511) 35, 43
(540)



(510) (35) marketing, návrh reklamních materiálů, poptávky, pronájem reklamních ploch, propagace, reklama, subdodavatelské služby (pomoc v obchodní činnosti), venkovní reklama; (43) bary, bufety, hotelové služby, jídelny, kavárny, restaurace, samoobslužní jídelny, samoobslužné restaurace, zajištění stravování.
(730) **Flames grill pub & restaurant s.r.o.**, Veveří 3219/113, Brno, 61600, CZ
(740) Právní partneři, JUDr. Milan Švejda Ph.D., Marie Steyskalové 686/38, Brno, Žabovřesky, 61600

(210) **O-553758**
(220) 13.02.2019
(320) 13.02.2019
(511) 5, 30
(540)

PEDRO

(510) (5) žvýkačky pro léčebné účely; (30) cukrovinky, cukrářské výrobky, žvýkačky, bonbóny, pastilky.
(730) **The Candy Plus Sweet Factory, s.r.o.**, Vítězná 200/6, Rohatec, 69601, CZ
(740) LEGAL Černý advokátní kancelář s.r.o., Adam Černý, Dřevná 382/2, Praha 2, Nové Město, 12800

(210) **O-553763**
(220) 13.02.2019
(320) 13.02.2019
(511) 9, 11, 19
(540)

KombiAir

(510) (9) měřicí a kontrolní, ovládací a regulační zařízení pro ventilaci a klimatizaci; (11) elektrotechnická zařízení pro ventilaci a klimatizaci; (19) nekovové stavební materiály pro větrací šachty.
(730) **Schiedel GmbH**, Friedrich-Schiedel-Straße 2 - 6, 4542 Nussbach, AT
(740) Traplová Hakr Kubát, advokátní a patentová kancelář, Mgr. Jana Šuranová Traplová, advokátka, Přístavní 531/24, Praha 7, Holešovice, 17000

(210) **O-553768**
(220) 13.02.2019
(320) 13.02.2019
(511) 30, 33, 43
(540)



(510) (30) čaj, čokoládové nápoje s mlékem, kakao, kakaové nápoje s mlékem, káva, kávové nápoje s mlékem; (33) vína; (43) bufety, kavárny, pronájem kuchyňských přístrojů, restaurace, samoobslužné jídelny, samoobslužné restaurace.

(730) **Italicus s.r.o.**, Klimentská 1746/52, Praha 1, 11000, CZ
(740) Navrat & Partners, s.r.o., Nademlejnská 600/1, Praha 9, Hloubětín, 19800

(210) **O-553769**
(220) 13.02.2019
(320) 13.02.2019
(511) 35, 36, 39
(540)



(510) (35) administrativní pomoc při reakci na výzvy k účasti ve výběrových řízeních, administrativní pomoc při vypracování nabídek k poptávkám (RFP), administrativní zpracování objednávek, poptávky, zprostředkování dovozu a vývozu; (36) zprostředkování pojištění, zpracování plateb debetní kartou; (39) automobilová doprava, doprava, dopravní informace, doprovázení cestujících, informace o dopravě, osobní doprava, přeprava cestujících, rezervace dopravy, taxi doprava, zařizování přepravy osob pro jiné osoby prostřednictvím online aplikace, zprostředkování dopravy.
(730) **Potapov Vladimír**, Hlavní 336, Vlnařice, 27307, CZ
(740) Navrat & Partners, s.r.o., Nademlejnská 600/1, Praha 9, Hloubětín, 19800

(210) **O-553771**
(220) 13.02.2019
(320) 13.02.2019
(511) 35, 42, 44
(540)

EUC Klinika

(510) (35) marketingové služby, poskytování reklamního prostoru, maloobchodní nebo velkoobchodní služby pro farmaceutické, veterinární a sanitární přípravky a lékařské potřeby; (42) služby v oblasti informačních technologií pro farmaceutický průmysl a zdravotnictví, návrh, údržba, vývoj a aktualizace počítačového softwaru; (44) aromaterapeutické služby, aromaterapie, bylinkářství, chiropraktika, chiropraxe, dietetické konzultační služby (lékařské), dietetické služby, dohled nad programy snižování hmotnosti, domy s pečovatelskou službou, elektroterapeutické služby v oblasti fyzioterapie, fyzická rehabilitace, farmaceutické služby, fyzioterapie, genetické poradenství, genetické testy na zvířatech pro diagnostické nebo léčebné účely, hlasová a řečová terapie, hlubkové masáže, hodnocení kontroly hmotnosti, homeopatické klinické služby, hospice, hydroterapeutické služby, hydroterapie, hypnoterapie, informace týkající se masáží, informační služby se zaměřením na zdravotní péči, kliniky nebo sanatoria (soukromé), konzultace vztahující se k biorytmům, konzultace vztahující se ke zdravotní péči, konzultační služby týkající se výživy, konzultační služby týkající se lékařské zdravotní péče, konzultační služby vztahující se k hubnutí, kryoterapeutické služby, laboratorní analytické služby týkající se ošetřování osob, lázeňské služby, léčba alergií, léčba drogové závislosti, léčba pro odvykání kouření, léčba toxikomanů, léčba týkající se kontroly hmotnosti, lidské tkáňové banky, logopedické služby, logopedie, masáž chodidel, masáž horkými kameny, masáže, masáže a terapeutické shiatsu masáže, meditace (služby), monitorování pacientů, moxibusce, muzikoterapie pro fyzické, psychologické a poznávací účely, naprapatie, nemocniční služby pečovatelských domů, nutriční poradenství, oční optiky, odborné poradenství se zaměřením na zdraví, odborné poradenství spojené se zdravotní péčí, odborné poradenství v oblasti výživy, odlehčovací služby v podobě ošetřovatelských služeb, online poskytování lékařských záznamů s výjimkou zubního lékařství, ošetřovatelská péče (domácí návštěvy), osteopatie, ozdravní, patologické služby týkající se léčby osob, péče o zdraví v podobě organizací pro zachování zdraví, péče pro hospitalizované a ambulantní pacienty, pečovatelské domy (služby), pečovatelské domy, plánované rodičovství, plánování a dohled v oblasti snižování tělesné hmotnosti, plánování a kontrola diet, plánování programů snižování hmotnosti, pomoc jednotlivcům při odvykání kouření, poradenské služby týkající se zdraví, poradenské služby týkající se diet, poradenské služby týkající se regulace

hmotnosti, poradenské služby týkající se úbytku váhy, poradenství týkající se pracovní terapie, poradenství v oblasti diety a výživy, poradenství v oblasti kojení, poradenství v oblasti stravování, poradenství v oblasti stravování a výživy, poradenství v oblasti výživy, porodní asistentky (služby -), poskytování cvičebních prostor a zařízení k léčebným rehabilitačním účelům, poskytování informací o kojení, poskytování informací o potravinových doplňcích a výživě, poskytování informací o zdravotní péči po telefonu, poskytování informací o zdraví, poskytování informací týkajících se tradičních japonských masáží, poskytování informací týkajících se lékařského vyšetření, poskytování informací týkající se akupunktury, poskytování informací týkajících se dietního a výživového poradenství, poskytování informací týkajících se chiropraxe, poskytování informací týkajících se moxibusce, poskytování informací týkajících se dietních a výživových doplňků, poskytování informací v oblasti výživy, poskytování léčebných služeb o oblasti odvykání kouření, poskytování programů na snížení hmotnosti, poskytování respitní péče, poskytování služeb týkajících se zdravotní péče v domácím prostředí, poskytování výživových informací o jídle, poskytování zařízení pro tělesnou rehabilitaci, pracovní terapie a rehabilitace, příprava zpráv vztahujících se k záležitostem v oblasti zdravotní péče, přizpůsobování naslouchacích pomůček, pronájem zařízení k péči o lidské zdraví, průzkumy v oblasti hodnocení zdravotního rizika, rady ohledně alergií, reflexologie, rehabilitace drogově závislých pacientů, rehabilitace pacientů závislých na drogách, rehabilitace pacientů závislých alkoholu, rehabilitace pacientů závislých na narkotikách, rehabilitace pacientů zneužívajících omamné látky, řízená zdravotní péče, sanatoria, služby akupunktury, služby autogenní terapie, služby hudební terapie, služby kyslíkového baru, služby lymfodrenáže, služby mikrodermabraze, služby oční optiky, služby optiků, služby péče o duševní zdraví, služby poporodní péče o ženy, služby porodní asistentky, služby poskytované dietetikem, služby pracovní terapie, služby pro léčbu nespavosti, služby pro léčbu závislosti, služby respitní péče v podobě domácí ošetrovatelské péče, služby sanatorií, služby týkající se reiki, služby v oblasti baňkové terapie, služby v oblasti domácí hydroterapie, služby v oblasti domácí ošetrovatelské péče, služby v oblasti domácí zdravotní péče, služby v oblasti plánování programů na snižování hmotnosti, služby v oblasti plánování diet za účelem redukce tělesné hmotnosti, služby v oblasti reflexologie, služby v oblasti snižování hmotnosti, služby v oblasti udržování tělesné hmotnosti, služby v oblasti zvládnání stresu, služby v oboru světelné terapie, služby v oboru trichologie (nauka o vlasech a vlasové pokožce), služby zdravotnických klinik, služby zdravotnických zařízení, služby zubního lékařství.

(730) **EUC a.s.**, Evropská 859/115, Praha 6, Vokovice, 16000, CZ

(210) **O-553776**

(220) 13.02.2019

(320) 13.02.2019

(511) 30

(540)

Sládkův čaj

(510) (30) instantní čaj.

(730) **Mikeš Aleš**, náměstí Míru 230/1, Rýmařov, 79501, CZ

(210) **O-553784**

(220) 14.02.2019

(320) 14.02.2019

(511) 35, 41, 45

(540)

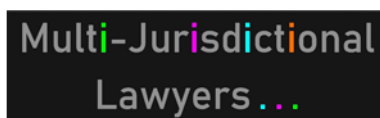

(510) (35) reklamní, marketingové a propagační služby, zprostředkování propagace, poskytování obchodních informací, marketing, reklama, včetně on-line reklamy na Internetu, zprostředkovatelské služby v oblasti reklamy, šíření reklamy pro třetí osoby prostřednictvím on-line komunikačních sítí po Internetu, služby vztahů s veřejností (public relations), vydávání reklamních, inzertních, propagačních materiálů, marketingové konzultační služby, administrativní služby, administrativní služby související s odkazováním klientů na právníky, administrativní služby spojené s

vyhledáváním právních služeb, zprostředkování obchodních záležitostí, obchodní průzkum, oceňování podniků, pomoc při řízení obchodní činnosti, profesionální obchodní poradenství, účetnictví, kancelářské práce, marketingové studie a analýza marketingových studií, systematizace informací do databází, vyhledávání dat v počítačových souborech pro třetí osoby; (41) pořádání kurzů, školení a seminářů, publikační a přednášková činnost, vzdělávací služby, služby vzdělávání v oblasti práva, organizace pracovních setkání a vzdělávacích a informativních akcí v oblasti práva, pořádání a vedení konferencí, pořádání a vedení workshopů, on-line vydávání elektronických knih a časopisů, překladatelské služby; (45) právní služby, advokátní služby, služby patentových zástupců, registrační služby (právní), služby právní pomoci, právní řešeršní služby, služby právních asistentů, služby právního zástupce, právní zprostředkovatelské (mediační) služby, zastupování fyzických a právnických osob v soudních a správních řízeních, právní poradenství, činnost správců svěrenských fondů, zprostředkovatelství (mediace), služby právního a soudního výzkumu, poskytování a zprostředkování informací v oblasti práva.

(591) Barevná

(730) **Ambruz Vladimír, LL.M.**, Průběžná 20, Zdiby, Přemyšlení, 25066, CZ

(740) **HARBER IP s.r.o.**, Dukelských hrdinů 567/52, Praha 7, Holešovice, 17000

(210) **O-553791**

(220) 14.02.2019

(320) 14.02.2019

(511) 1, 5, 44

(540)

SYMVITRO

(510) (1) chemické výrobky určené pro průmysl, vědy a fotografii, jakož i pro zemědělství, zahradnictví a lesnictví a pro odpadové hospodářství, bakteriální přípravky, jiné než pro lékařské a zvěrolékařské účely, biologické přípravky (biopreparáty), jiné než pro lékařské a zvěrolékařské účely, mikroorganismy, jiné než pro lékařské a zvěrolékařské použití, přípravky pro hnojení, hnojiva pro půdy, tříslicí materiály, přípravky pro rekultivaci, sanaci a zlepšování půdy, přípravky pro vázání či zadržování vody v půdě, přípravky a substráty z mykorrhizních hub; (5) bakteriologické kultury, výživné látky pro mikroorganismy, výrobky pro hubení škodlivých zvířat, fungicidy, herbicidy, insekticidy, pesticidy, dezinfekční přípravky; (44) zemědělské, zahradnické a lesnické služby, zejména hnojení, hubení škůdců v zemědělství, zahradnictví a lesnictví, výroba substrátů z mykorrhizních hub, očkování rostlin.

(730) **Biozahrada, s.r.o.**, Sázava 170, Sázava, 56301, CZ

(740) **INPARTNERS GROUP**, Ing. Leopold Dadej, patentový zástupce, Na Valtické 339/6, Břeclav, Charvátská Nová Ves, 69141

(210) **O-553794**

(220) 14.02.2019

(320) 14.02.2019

(511) 35, 38, 41

(540)



(510) (35) služby personální agentury a poradenství, personální firemní audity a analýzy, výběrová řízení pro obsazování pracovních pozic, kompilace a třídění dat z oblasti personálního poradenství a sestavování do databází, zpracování dat a informací z oblasti personálního poradenství elektronickými a počítačovými prostředky a prostřednictvím elektronické pošty, obchodní management a podnikové poradenství, poradenství při vedení podniků, posuzování efektivnosti a racionalizace práce, průzkumy se zaměřením na hodnocení a motivaci zaměstnanců; (38) provoz internetového portálu se zaměřením na firemní vzdělávání, management, včetně vyhodnocování systémů firemních školení, vzdělávání a řízení lidí v rámci firmy; (41) školící a vzdělávací činnost zaměřená na firemní vzdělávání, výchovu, manažerské dovednosti, koučing, organizování a vedení výukových a motivačních programů, seminářů, školení a kurzů, včetně e-learningu, korespondenčních výukových programů, provoz vzdělávacích zařízení, zvyšování kvalifikace zaměstnanců, školení

zaměstnanců v krátkodobých kurzech a seminářích, lektorská činnost, výuka, jazykové a rekvalifikační kurzy, outdoorové kurzy, manažerské kurzy, kooperace v oblasti zajištění studia v zahraničí, studijní programy, zprostředkování v oblasti vzdělávání, informace o firemním vzdělávání, organizování a vedení kolokvií, konferencí, kongresů, seminářů, sympozií, workshopů a podobných vzdělávacích a konzultačních akcí, pořádání a řízení pracovních setkání, školení, přednášky a studijní akce, školení a vyučování pracovníků firem, instruktážní a výchovný výcvik pracovníků firem, praktické cvičení a trénink pracovníků firem, tréninkové a vzdělávací programy, školení v oblastech managementu, marketingu a prodeje, péče o zákazníky, dále v oblastech prezentace, firemní kultury, komunikace, motivace, sebepoznání, rozvoje duševních schopností, asertivity, v oblastech týmové práce a interpersonálních vztahů, strategie řízení a rozvoje lidských zdrojů, odborné poradenství a lektorská činnost v oboru řízení lidských zdrojů, vydavatelská činnost, vydávání odborných a učebních textů.

(591) Barevná

(730) **Image Lab s.r.o.**, Kunderka 1994/20, Praha 8, Libeň, 18000, CZ

(740) Mgr. Jitka Vejražková, patentová zástupkyně, Podkovářská 6, Praha 9, 19000

(210) **O-553821**

(220) 15.02.2019

(320) 15.02.2019

(511) 5, 29, 30, 35

(540)



(510) (5) potravinové doplňky v rámci této třídy, minerální a vitamínové doplňky, proteinové potravní doplňky; (29) rostlinná másla v rámci této třídy, sušené vařené a jinak konzervované ovoce a zelenina v rámci této třídy, želé, džemy, potravinářské oleje a tuky, kaše v rámci této třídy, ořechy v rámci této třídy; (30) cereální výrobky a potraviny v rámci této třídy, káva, čaj, pečivo, med, čokoláda a čokoládové výrobky v rámci této třídy, kaše v rámci této třídy; (35) maloobchod, velkoobchod, internetový obchod (i jeho zprostředkování) s potravinami, nápoji, potravinovými a výživovými doplňky, oděvy, obuví, módními doplňky, sportovním vybavením a doplňky, publikacemi v tištěné i elektronické podobě, nádobím, kuchyňským náčiním a nádobami, dekoračními předměty, šperky, proteinovými potravinovými doplňky, oříškovými másly, cereálními výrobky, cukrovinkami, kávou, čajem, pečivem, ochucovadly, čokoládou a výrobky z čokolády, cereálními kašemi.

(730) **HappyPower s.r.o.**, Karlovo náměstí 290/16, Praha 2, Nové Město, 12000, CZ

(210) **O-553858**

(220) 18.02.2019

(320) 18.02.2019

(511) 1, 2, 19

(540)



(510) (1) chemické látky používané v průmyslu, vědě a v oblasti fotografie, jakož i v zemědělství, zahradnictví a lesnictví, umělé pryskyřice v surovém stavu, plastické hmoty v surovém stavu, hnojiva, hasící směsi, přípravky na popouštění a pájení, chemické přípravky pro konzervování potravin, tříslicí látky, lepidla používaná v průmyslu; (2) barvy, nátěry, laky, konzervační

přípravky proti korozi a proti deterioraci dřeva, barviva, mořidla, přírodní pryskyřice v surovém stavu, lístkové a práškové kovy pro použití při malování, dekorování, tisku a v umění; (19) stavební materiály (ne kovové), ne kovové neohebné trubky pro stavebnictví, asfalt, dehet a živice, nekovové přenosné stavby, nekovové pomníky.

(730) **SURFACE SOLUTIONS s.r.o.**, Nademlejská 600/1, Praha, 19800, CZ

(210) **O-553912**

(220) 20.02.2019

(320) 20.02.2019

(511) 11

(540)

LESSAR

(510) (11) elektrická a elektronická zařízení pro přívod, pohyb, větrání, čištění, klimatizaci, ohřívání a chlazení vzduchu, zejména přenosné a průmyslové ventilátory, domácí a průmyslové klimatizační zařízení a přístroje, domácí a průmyslové čističe vzduchu, domácí a průmyslová zařízení (systémy) teplovzdušného vytápění a zařízení (systémy) přívodu a rozvodu vzduchu.

(730) **ACEA group s.r.o.**, Blanická 590/3, Praha 2, Vinohrady, 12000, CZ

(740) Rott, Růžička & Guttman a spol., Vinohradská 938/37, Praha 2, Vinohrady, 12000

(210) **O-553915**

(220) 20.02.2019

(320) 20.02.2019

(511) 44

(540)



Porodnice mého srdce

(510) (44) porodnické služby, poradenství v oblasti porodu, služby poporodní péče o ženu.

(591) Barevná

(730) **Mělnická zdravotní, a.s.**, Pražská 528/29, Mělník, 27601, CZ

(740) Advokátní kancelář CINK a partneři, s. r. o., JUDr. Ing. Pavel Cink LL. M., Veleslavina 363/33, Plzeň, Vnitřní Město, 30100

(210) **O-553920**

(220) 20.02.2019

(320) 20.02.2019

(511) 7

(540)

CARERA

(510) (7) zemědělské stroje, zemědělské nástroje jiné než na ruční pohon, zemědělské dopravníky, tažné zemědělské stroje, pluhy pro zemědělské účely, žací stroje, radlice, brány (traktorem tažené zemědělské nářadí), kypřiče (zemědělské nástroje), pěchovací stroje, secí stroje, secí stroje (části strojů), kultivátory (stroje), sekačky na trávu.

(730) **BEDNAR FMT s.r.o.**, Lohenická 607, Praha 9, Vinoř, 19017, CZ

(740) Mgr. David Müller, Filipova 2016/6, Praha 4, Chodov, 14800

(210) **O-553921**
(220) 20.02.2019
(320) 20.02.2019
(511) 11, 35, 42
(540)



(510) (11) zařízení vzduchotechnická, klimatizační, pro topení, osvětlení, ventilaci, chlazení, sušení a pro výrobu páry, zařízení sanitární a součásti a příslušenství uvedených zařízení; (35) inzertní, reklamní a propagační činnost, poskytování pomoci při provozu obchodu, obstaravatelská a zprostředkovatelská činnost v oblasti obchodu, zejména obchodu se vzduchotechnickými zařízeními, marketing; (42) činnost techniků v oblasti vzduchotechniky, poradenská činnost v oblasti vzduchotechniky.
(591) Barevná
(730) **2VV s.r.o.**, Fáblovka 568, Pardubice, Polabiny, 53352, CZ
(740) NOVALIA advokátní kancelář, Mgr. Ondřej Mánek, Jungmannova 750/34, Praha 1, Nové Město, 11000

(210) **O-553922**
(220) 20.02.2019
(320) 20.02.2019
(511) 11, 35, 42
(540)



(510) (11) zařízení vzduchotechnická, klimatizační, pro topení, osvětlení, ventilaci, chlazení, sušení a pro výrobu páry, zařízení sanitární a součásti a příslušenství uvedených zařízení; (35) inzertní, reklamní a propagační činnost, poskytování pomoci při provozu obchodu, obstaravatelská a zprostředkovatelská činnost v oblasti obchodu, zejména obchodu se vzduchotechnickými zařízeními, marketing; (42) činnost techniků v oblasti vzduchotechniky, poradenská činnost v oblasti vzduchotechniky.
(591) Barevná
(730) **2VV s.r.o.**, Fáblovka 568, Pardubice, Polabiny, 53352, CZ
(740) NOVALIA advokátní kancelář, Mgr. Ondřej Mánek, Jungmannova 750/34, Praha 1, Nové Město, 11000

(210) **O-553942**
(220) 20.02.2019
(320) 20.02.2019
(511) 7
(540)



(510) (7) zemědělské stroje, zemědělské nástroje jiné než na ruční pohon, zemědělské dopravníky, tažné zemědělské stroje, pluhy pro zemědělské účely, žací stroje, radlice, brány (traktorem tažené zemědělské nářadí), kypřiče (zemědělské nástroje), pěchovací stroje, secí stroje, secí stroje (části strojů), kultivátory (stroje), sekačky na trávu.
(591) Barevná
(730) **BEDNAR FMT s.r.o.**, Lohenická 607, Praha 9, Vínová, 19017, CZ
(740) Mgr. David Müller, Filipova 2016/6, Praha 4, Chodov, 14800

(210) **O-553962**
(220) 21.02.2019
(320) 21.02.2019
(511) 5, 35
(540)



(510) (5) vitamínové a minerální doplňky, potravní doplňky pro lidskou potřebu a pro zvířata, bylinné doplňky, léčivé byliny, výtažky a odvary z léčivých bylin, bylinné masti, dietní potraviny a dietetické přípravky pro léčebné a veterinární účely, farmaceutické a veterinářské výrobky, doplňky stravy; (35) předvádění výrobků pro reklamní účely a podporu prodeje, rozšiřování reklamních nebo inzertních materiálů zákazníkům, propagační činnost, reklama, velkoobchodní, maloobchodní služby a internetový obchod (e-shop) v oblasti obchodu s výše uvedenými výrobky ve tř. 5.
(591) Barevná
(730) **Doplň vitamín s.r.o.**, Roháčova 145/14, Praha 3, Žižkov, 13000, CZ
(740) PatentCentrum Sedlák & Partners s.r.o., Husova tř. 1847/5, České Budějovice, České Budějovice 3, 37001

(210) **O-553969**
(220) 21.02.2019
(320) 21.02.2019
(511) 37, 39
(540)



(510) (37) úklidové vyklízení práce; (39) stěhování, autodoprava.
(591) Barevná
(730) **Žyla Petr**, Medový Újezd č. p. 77, Medový Újezd, 33701, CZ

(210) **O-553973**
(220) 21.02.2019
(320) 21.02.2019
(511) 34, 35, 43
(540)

MARVIN

(510) (34) vodní dýmky, podstavce na dýmky, pouzdra na dýmky, elektronické vodní dýmky, dýmky, tabáky do vodní dýmky, tekutiny do elektronických cigaret, korunky pro vodní dýmky, zvlhčovače tabáku, pouzdra na tabák, dózy na tabák, beztabákové náplně pro vodní dýmky, příslušenství a náhradní díly pro vodní dýmky, vaponizery a inhalátory s nikotinem i bez nikotinu pro elektronické cigarety pro použití jako alternativa k tradičním tabákovým cigaretám; (35) maloobchodní a velkoobchodní prodej vodních dýmek a příslušenství k vodním dýmкам včetně náplní do vodních dýmek, reklama on-line, administrativní služby internetového obchodu; (43) služby barů s vodními dýmky, služby čajovny, klubové služby (poskytování jídla a nápojů).
(730) **marvin smoke s.r.o.**, Dráhy 847, Brušperk, 73944, CZ
(740) Ing. Iva Rylková, Polská 1525/12, Ostrava, Poruba, 70800

(210) **O-553987**
(220) 22.02.2019
(320) 22.02.2019
(511) 36, 44
(540)



(510) (36) správa nemovitostí, správa finančních záležitostí v oblasti nemovitostí, pojišťovací a realitní služby, sdílené vlastnictví nemovitostí, nemovitostní (realitní) konzultační služby, poradenské služby v oblasti vlastnictví nemovitostí, úvěrové konzultace, úvěrové služby; (44) konzultační služby týkající se lékařské zdravotní péče, poskytování informací týkajících se lékařského vyšetření.

(591) Barevná
(730) **SEVER Plus s.r.o.**, Zámecká 32/2, Bilina, 41801, CZ
(740) Advokátní kancelář CINK a partneři, s. r. o., JUDr. Ing. Pavel Cink LL. M., Veleslavínova 363/33, Plzeň, Vnitřní Město, 30100

(210) **O-554003**
(220) 22.02.2019
(320) 22.02.2019
(511) 35, 36, 39, 42
(540)



(510) (35) analytické služby pro podniky, analýzy cen a nákladů, analýzy obchodních informací, benchmarking, ekonomické prognostické analýzy pro podnikatelské účely, outsourcingové služby v oblasti obchodních analýz, sběr a systematizace dat z obchodní a podnikatelské činnosti, statistické analýzy obchodní činnosti, tvorba nákladových analýz; (36) nezávislé poradenství vztahující se k finančnímu plánování; (39) počítačové IT služby v oblasti dopravy, logistika v dopravě; (42) analytické služby v oblasti počítačů, konzultační poradenské a informační služby v IT, navrhování a vývoj software pro elektrické databáze, navrhování a vývoj počítačových strojů a software pro obchodní analýzy a reporty, poskytování outsourcingových služeb v oblasti informačních technologií, vývoj software programování a implementace software, webhostingové služby a software jako služba a pronájem software, výzkum vztahující se k počítačové automatizaci administrativních procesů.

(591) Barevná
(730) **ATHELAS Computing s.r.o.**, Šárecká 1023/25, Praha 6, 16000, CZ

(210) **O-554005**
(220) 22.02.2019
(320) 22.02.2019
(511) 16, 35, 40, 41
(540)

KNA

(510) (16) kalendáře, časopisy (periodika), knihy, periodika, tištěné publikace; (35) pronájem prodejních stánků, marketing, propagace; (40) tisk, vazba knih, sítotisk; (41) knihovnické služby, vydávání knih, online vydávání elektronických knih a časopisů, akademie (vzdělávání), náboženská výchova, pořádání a vedení kolokvií, pořádání a vedení kongresů, pořádání a vedení seminářů, informace o vzdělávání, pořádání a vedení osobních vzdělávacích fór.

(730) **Karmelitánské nakladatelství s.r.o.**, Thákurova 676/3, Praha 6, Dejvice, 16000, CZ
(740) JUDr. Daniel Futej, Thákurova 676/3, Praha 6, Dejvice, 16000

(210) **O-554014**
(220) 24.02.2019
(320) 24.02.2019
(511) 43
(540)

NOMINOS
Pizza - Pasta - Kebab - Zmrzlina

(510) (43) stravovací služby.
(591) Barevná
(730) **Sejdini Emir**, Hlavní třída 706/74, Ostrava - Poruba, 70800, CZ

(210) **O-554020**
(220) 25.02.2019
(320) 25.02.2019
(511) 16, 21, 35
(540)



(510) (16) plátna malířská, napínací rámy na malířská plátna, malířské štětce, umělecké štětce, malířské krabice s barvami a štětce, plátno pro umělce, reprodukce na plátně, tištěná plátna se vzorem na vymalování; (21) stojany a držáky na kartáče a štětce; (35) maloobchodní služby v oblasti prodeje tištěných pláten se vzorem na vymalování, velkoobchodní služby v oblasti prodeje tištěných pláten se vzorem na vymalování.

(591) Barevná
(730) **Housing Invest s.r.o.**, Rybná 716/24, Praha 1, Staré Město, 11000, CZ
(740) Advokátní kancelář CINK a partneři, s.r.o., JUDr. Ing. Pavel Cink LL. M., Veleslavínova 363/33, Plzeň, Vnitřní Město, 30100

(210) **O-554036**
(220) 25.02.2019
(320) 25.02.2019
(511) 41
(540)

Jihočeská intermezza

(510) (41) pořádání a uvádění koncertů, pořádání a vedení seminářů, pořádání a vedení symposií, pořádání soutěží (vzdělávacích nebo zábavných), poskytování hudby online bez možnosti stažení, předprodej vstupenek (zábava), předvádění živých vystoupení, předvádění varietních představení, skládání hudby, služby poskytované orchestry.

(730) **Jihočeská filharmonie**, Kněžská 411/6, České Budějovice, 37001, CZ
(740) Navrat & Partners, s.r.o., Nademlejnská 600/1, Praha 9, Hloubětín, 19800

(210) **O-554063**
(220) 26.02.2019
(320) 26.02.2019
(511) 41, 43
(540)



(510) (41) rekreace - služby pro oddech, sportovní zařízení - provozování; (43) ubytovací služby (hotely, penziony), restaurace.
(591) Barevná
(730) **MALEVIL, s.r.o.**, Heřmanice v Podještědí 280, Jablonné v Podještědí, 47125, CZ

(210) **O-554071**
(220) 26.02.2019
(320) 26.02.2019
(511) 1, 3, 21
(540)

CreteCol

(510) (1) chemické látky používané v průmyslu, vědě a v oblasti fotografie, jakož i v zemědělství, zahradnictví a lesnictví, umělé pryskyřice v surovém stavu, plastické hmoty v surovém stavu, hnojiva, hasicí směsi, přípravky na popouštění a pájení, chemické přípravky pro konzervování potravin, tříslicí látky, lepidla používaná v průmyslu; (3) bělicí přípravky a další prací prostředky, přípravky na čištění, leštění, drhnutí a broušení, neléčivá mýdla, parfém, éterické oleje, neléčivé kosmetické přípravky, neléčivé vlasové vody, neléčivé prostředky ústní hygieny; (21) domácí a kuchyňské potřeby a nádoby, hřebeny a mycí houby, kartáče, ne však malířské štětce, materiály pro výrobu kartáčů, pomůcky pro čištění, sklo v surovém stavu nebo částečně zpracované, kromě stavebního skla, výrobky ze skla, porcelánu a kameniny.
(730) **SURFACE SOLUTIONS s.r.o.**, Nademlejnská 600/1, Praha 9, Hloubětín, 19800, CZ

(210) **O-554072**
(220) 26.02.2019
(320) 26.02.2019
(511) 1, 2, 19
(540)



(510) (1) chemické látky používané v průmyslu, vědě a v oblasti fotografie, jakož i v zemědělství, zahradnictví a lesnictví, umělé pryskyřice v surovém stavu, plastické hmoty v surovém stavu, hnojiva, hasicí směsi, přípravky na popouštění a pájení, chemické přípravky pro konzervování potravin, tříslicí látky, lepidla používaná v průmyslu; (2) barvy, nátěry, laky, konzervační přípravky proti korozi a proti deterioraci dřeva, barviva, mořidla, přírodní pryskyřice v surovém stavu, listkové a práškové kovy pro použití při malování, dekorování, tisku a v umění; (19) stavební materiály (ne kovové), ne kovové neohebné trubky pro stavebnictví, asfalt, dehet a živice, ne kovové přenosné stavby, ne kovové pomníky.
(730) **SURFACE SOLUTIONS s.r.o.**, Nademlejnská 600/1, Praha 9, Hloubětín, 19800, CZ

(210) **O-554086**
(220) 26.02.2019
(320) 03.09.2018
(511) 5
(540)

ABHEPAR

(510) (5) farmaceutické výrobky.
(730) **SANOFL**, rue La Boétie 54, Paris, 75008, FR
(740) **C|K|T ČERVENKA TURKOVÁ & PARTNERS** Advokátní, patentová a známková kancelář, Mgr. Radka Červenková, advokátka, Anny Letenské 34/7, Praha 2, Vinohrady, 12000

(210) **O-554104**
(220) 27.02.2019
(320) 27.02.2019
(511) 8, 9, 11
(540)

Lumilogic

(510) (8) nářadí pro elektromontážní firmy; (9) zařízení spínaných zdrojů, napájecí zdroje pro led osvětlovací techniku, nouzové moduly pro led, systémy řízení osvětlení pro interiér, systém řízení kategorie smartcity, systém řízení osvětlení pro průmyslové haly; (11) elektroluminiscenční diody (led), led moduly, led pásy.
(730) **TRON ELEKTRONICKÉ SOUČÁSTKY, s.r.o.**, Běly Pažoutové 742/1, Brno, Komín, 62400, CZ
(740) **PatentEnter s.r.o.**, Koliště 1965/13a, Brno, Černá Pole, 60200

(210) **O-554117**
(220) 27.02.2019
(320) 27.02.2019
(511) 9, 18, 25
(540)

VOLUNTEER

(510) (9) optické přístroje a nástroje a pomůcky, brýle, pouzdra na brýle, brýlové řetízky, brýlová skla, brýlové obroučky, ochranné brýle, kontaktní čočky, ochranné brýle k použití přes dioptrické brýle, skla s uv filtrem, optické sklo, optické výrobky; (18) kůže, imitace kůže, kufry, deštníky, slunečníky, hole, aktovky, diplomatky, kožená galanterie, batohy, kabelky, kožené krabice na klobouky, kostry kabelek, kožešiny (kůže zvířat), pokrývky z kožešiny, kufříky na toaletní potřeby, pouzdra na navštívenky, neceséry cestovní, cestovní obaly na oděvy, peněženky, pouzdra - na pružiny, na klíče, na deštníky, na vizitky, kožené sáčky jako obaly, cestovní tašky, tašky na kolečkách, tašky plážové, taštičky řetízkové; (25) oděvy, obuv, vše v rámci této třídy, sportovní oblečení, kloboučnické zboží, klapky na uši, kloboukové formy, kloboukové konstrukce, kombiné, kombinézy, gumové kombinézy pro vodní lyžování, pracovní kombinézy, konfekce, kostýmy, obleky, košile, koupací pláště, kožešiny (oděvy), kravaty, kšiltovky, oděvy koupací, oděvy nepromokavé, oděvy papírové, oděvy plážové, oděvy pletené, oděvy pro cyklisty, oděvy pro motoristy, oděvy tělocvičné, oděvy z kůže, oděvy z napodobenin kůže, opasky, plavky, pánské plavky, dámské plavky, pantofle, plastróny, podprsenky, podvazkové pásy, podvazky, podvlékačky, ponožky, potítky, prádlo osobní, prádlo osobní (lněné), prádlo spodní, prádlo spodní pohlcující pot, přehozy přes ramena, kabáty, pulovry, punčocháče, punčochy, pytle na oděvy, pyžama, rukavice, rukávnicky, saka, sandály, koupací sandály, sportovní obuv, domácí střevíce, střevíce, svetry, sportovní bundy, svrchníky, svrchní kabáty, obuv, šály, šátky, šaty dámské, šněrovací boty, trička, koupací úbor, uniformy, kožené pásy.
(730) **Phong Van Nguyen**, U Libušské sokolovny 973/29, Praha 4, 14200, CZ
(740) **BOHEMIA PATENT**, Ing. Jana Vandělíková, Vodičkova 791/41, Praha 1 - Nové Město, 11000

(210) **O-554322**
(220) 07.03.2019
(320) 07.03.2019
(511) 29, 30
(540)

(730) **KR REAL s.r.o.**, Na příkopě 1047/17, Praha 1, Staré Město, 11000, CZ
(740) Ing. Petr Soukup, tř. Svobody 43/39, Olomouc, 77900



(510) (29) sušené ovoce a zelenina; (30) výrobky z obilnin.

Přehled zápisů ochranných známek bez změny ve vztahu ke zveřejněným přihláškám

Kapitola obsahuje údaje o ochranných známkách zapsaných na základě ustanovení § 28 odst. 1 zákona č. 441/2003 Sb., u kterých nedošlo ke změně údajů oproti zveřejněné přihlášce ochranné známky.

Číselný přehled (111)											
372098	372101	372104	372105	372106	372107	372108	372109	372110	372111	372112	372113
372114	372115	372116	372117	372118	372119	372120	372121	372122	372123	372124	372125
372126	372127	372128	372129	372130	372131	372132	372133	372134	372135	372136	372137
372138	372139	372140	372141	372142	372143	372144	372145	372146	372147	372148	372149
372150	372151	372152	372153	372154	372155	372156	372157	372158	372159	372160	372161
372162	372163	372164	372165	372166	372167	372168	372169	372170	372171	372172	372173
372174	372175	372176	372177	372178	372179	372180	372181	372182	372183	372184	372185
372186	372187	372188	372189	372190	372191	372192	372193	372194	372195	372196	372197
372198	372199	372200	372201	372202	372203	372204	372205	372206	372207	372208	372209
372210	372211	372212	372213	372214	372215						

Zápis ochranných známek bez změny ve vztahu ke zveřejněným přihláškám

- (111) **372098**
(220) 19.02.2016
(320) 19.02.2016
(442) 19.12.2018
(151) 27.03.2019
(730) **UNIVOX spol. s r.o.**, Kolonie 392/2, Český Těšín, 73701, CZ
(740) Silesia Patent & Trademark s.r.o., Pod Školou 1278, Šenov, 73934
(210) O-528983
(510) (16) papír a papírenské zboží a lepenka, papírový odpad, sáčky jako obaly (z papíru nebo z umělých hmot), folie na balení z umělých hmot; (35) obchodní nebo podnikatelské informace, administrativní práce spadající do této třídy, kopírovací práce, referenční servis, marketing, reklamní činnost, organizování komerčních a reklamních výstav, pronájem kancelářských strojů a zařízení, dovozní a vývozní agentura, předvádění zboží, zprostředkování obchodních záležitostí, vytváření obchodních a obchodně-informačních sítí, zprostředkování interaktivní obchodní činnosti pomocí globálních komunikačních sítí (Internet), maloobchodní a velkoobchodní prodej, shromažďování různého zboží pro třetí osoby, (kromě jejich přepravy) za účelem umožnění spotřebitelům, aby si tyto výrobky mohli pohodlně prohlížet a nakupovat a elektronický obchod prostřednictvím Internetu (online-shop), vše výše uvedené s výrobky ve třídách 1 - 34, a to s: chemické výrobky určené pro průmysl, vědu a fotografii, jakož i pro zemědělství, zahradnictví a lesnictví, umělé pryskyřice v surovém stavu, plastické hmoty v surovém stavu, hnojiva pro půdu, hasicí přístroje (složení), prostředky pro kalení a letování kovů, chemické výrobky určené ke konzervování potravin, tříslicí materiály, lepidla pro průmysl, barvy, nátěry, laky, ochranné výrobky proti korozi a proti deteriorizaci dřeva, barviva, mořidla, přírodní pryskyřice v surovém stavu, kovy listkové a práškové pro malíře, dekoratéry a umělce, přípravky pro bělení a jiné prací prostředky, přípravky pro čištění, leštění, odmašťování a broušení, mýdla, parfumerie, vonné oleje, kosmetika, vlasové vody (lotions), zubní pasty, průmyslové oleje a tuky, mazadla, výrobky pro pohlcování, zavlažování a vázání prachu, paliva včetně benzínu pro motory a osvětlovací látky, svíčky a knoty, farmaceutické a veterinářské výrobky, hygienické výrobky pro léčebné účely, dietní potraviny a dietetické přípravky pro léčebné nebo veterinární účely, potraviní doplňky pro lidskou potřebu a pro zvířata, náplasti, obvazový materiál, materiály pro plombování zubů a pro zubní otisky, dezinfekční přípravky, výrobky pro hubení škodlivých zvířat, fungicidy, herbicidy, obecné kovy a jejich slitiny, kovové stavební materiály, kovové stavební materiály přenosné, kovové materiály pro železnice, kovové kabely a dráty neelektrické, kovové potřeby zámečnické a klempířské, kovové trubky, seřfy, kovové výrobky, rudy, stroje a obráběcí stroje, motory (s výjimkou motorů pro pozemní vozidla), spojky a transmisní zařízení mimo ty, které jsou pro pozemní vozidla, zemědělské nástroje, kromě nástrojů poháněných ručně, lihně pro vejce, prodejní automaty, nářadí a nástroje s ručním pohonem, nože, vidličky a lžice, sečné zbraně, břitvy, přístroje a nástroje vědecké, námořní, geodetické, fotografické, filmové, optické, přístroje pro vážení, měření, signalizaci, kontrolu (inspekci), záchranu a přístroje pro vyučování, přístroje a nástroje pro vedení, přepínání, přeměnu, akumulaci, regulaci nebo řízení elektrického proudu, přístroje pro záznam, převod, reprodukci zvuku nebo obrazu, nosiče dat magnetické, záznamové disky, kompaktní disky, DVD a ostatní digitální záznamové nosiče, ústrojí pro přístroje na mince, pokladny registrační, kalkulačky, zařízení na zpracování dat, počítače, počítačový software, hasicí přístroje, přístroje a nástroje chirurgické, zubní a veterinářské, umělé údy, oči a zuby, ortopedické potřeby, materiál na sešívání ran, přístroje pro osvětlení, topení, výrobu páry, pro vaření, přístroje chladicí, pro sušení, ventilaci, rozvod vody a sanitární zařízení, vozidla, dopravní prostředky pozemní, vzdušné nebo vodní, střelné zbraně, střelivo (munice) a střely, výbušniny, ohňostroje, vzácné kovy a jejich slitiny a výrobky z těchto látek nebo postříbřeného nebo pozlaceného kovu, klenoty, bižuterie, drahokamy, hodinářské potřeby a chronometrické přístroje, hudební nástroje, papír, lepenka, fotografie, papírenské zboží, lepidla pro papírenství nebo domácnost, materiál pro umělce, štetce, psací stroje, učební a vyučovací pomůcky s výjimkou přístrojů, plastické obaly, tiskářské typy, štočky, kaučuk, gutaperča, guma, azbest, slída, polotovary z plastických hmot, materiály těsnící, ucpávací a izolační, ohebné trubky nekovové, kůže a její imitace, zvířecí kůže, usně, kufrý a cestovní tašky, deštníky a slunečníky, vycházkové hole, biče, jezdecké postroje a sedla, stavební materiály nekovové, neohebné trubky nekovové pro stavebnictví, asfalt, směla, přenosné konstrukce nekovové, nekovové pomníky, nábytek, zrcadla, rámy, pomůcky a nádoby pro domácnost a kuchyň, hřebeny a mycí houby, kartáče (s výjimkou štetců), materiály pro výrobu kartáčů, čistící potřeby, drátky na čištění parket, sklo surové nebo opracované (s výjimkou

stavebního skla), sklo, porcelán a majolika, lana, provazy, sítky, stany, plachty, plachtoviny, pytle, materiál na vycpávky (s výjimkou kaučuku nebo plastických hmot), textilní materiály ze surových vláken, vlákna pro textilní účely, textil a textilní zboží nezahrnuté v jiných třídách, povlečení, ubrusy, oděvy, obuv, kloboučnické zboží, krajky a výšivky, stuhu a tkaničky, knoflíky, háčky a očka, pouška – galanterie, špendlíky a jehly, umělé květiny, koberce, rohožky, rohože, linoleum a jiné obklady podlah, tapety na stěny nikoliv textilní, hry, hračky, potřeby pro gymnastiku a sport, vánoční ozdoby, maso, ryby, drůbež a zvěřina, masové výtažky, konzervované, mražené, sušené a vařené ovoce a zelenina, želé, džemy, kompoty, vejce, mléko a mléčné výrobky, jedlé oleje a tuky, káva, čaj, kakao a kávové náhražky, rýže, tapioka a ságo, mouka a obilninové přípravky, chléb, pečivo a cukrovinky, polevy, cukr, med, melasa, droždí, prášek do pečiva, sůl, hořčice, ocet, omáčky (chuťové přísady), koření, zmrzlina, zrní a zemědělské, zahradnické a lesní produkty, živá zvířata, čerstvé ovoce a zelenina, semena, rostliny a květiny, krmiva pro zvířata, slad, piva, minerální vody, šumivé nápoje a jiné nápoje nealkoholické, nápoje a šťávy ovocné, sirupy a jiné přípravky k zhotovování nápojů, alkoholické nápoje (s výjimkou pív), tabák, potřeby pro kuřáky, zápalky; (40) polygrafické služby a polygrafická výroba v rámci třídy 40, odborné poradenství k polygrafickým službám, laminování, litografické a ofsetové tisky, sitotisk, tisk vzorů, informace o zpracování a úpravě materiálů, nakládání s odpady, a to jejich zpracováním, likvidací, spalováním a recyklací, ekologická likvidace tonerových a inkoustových kazet.

(511) 16, 35, 40

EURO TWIN WIRE BINDING SYSTEM

- (111) **372101**
(220) 03.10.2016
(320) 03.10.2016
(442) 14.12.2016
(151) 27.03.2019
(730) **LAVON trade s.r.o.**, Puškinská 590, Kutná Hora, 28401, CZ
(740) LANGROVA, s.r.o., Skřetova 48, Plzeň, 30100
(210) O-534282
(510) (1) chemické výrobky pro průmysl, vědu a fotografii, jakož i pro zemědělství, zahradnictví a lesnictví, přípravky pro změkčení vody pro průmyslové využití, škrob pro průmyslové účely, namáčecí přípravky (bělení), chemické přípravky pro odstraňování vosku, organická bělidla, organické čistící přípravky, změkčovačla, odmašťovací přípravky pro použití ve výrobním procesu, chemické chladicí přípravky, prostředky pro odstraňování námrazy na automobilech, nemrzoucí kapaliny pro ostřikování automobilových skel, kovová mýdla pro průmyslové účely, chemické rozjasňovače pro průmyslové účely; (3) mýdla, parfumerie, vonné oleje, kosmetika, vlasové vody, šampóny na vlasy a sprchování, laky na vlasy, přípravky pro čištění, péči a zkrášlování pleti, pokožky hlavy a vlasů, kolínské vody, toaletní vody, dezodoranty pro osobní potřebu, pleťová mléka, pleťové krémy, koupelové pěny, zubní pasty, ústní vody, prací prostředky, namáčecí prostředky, přípravky pro odstraňování vodního kamene pro domácnost, přípravky pro čištění odpadových rour pro domácnost, avivážní přípravky, přípravky pro bělení, přípravky pro čištění, leštění, odmašťování, prostředky na čištění skel, oken, čistící a lešticí prostředky pro autokosmetiku s výjimkou detergentů pro průmysl, šampóny pro zvířata chovaná v domácnosti; (5) chemické desinfekční prostředky na WC, desinfekční přípravky pro hygienické potřeby, náplasti, leukoplasty, obvazový materiál, vata pro lékařské účely, menstruační vložky, lékařské přípravky na podporu růstu vlasů, hygienické ubrousky, zubní abraziva, antiseptické přípravky, hygienické čistící prostředky zařazené ve třídě 5, dezodoranty (nikoli pro osobní potřebu), repelenty proti hmyzu, přípravky pro osvěžení a čištění vzduchu, přípravky na mytí psů; (35) propagační činnost, pomoc při provozování obchodů a obchodní činnosti průmyslového nebo obchodního podniku, služby při provozování záznamů, přepisů, vypracování, kompilací, přenašeni nebo systematickému písemnému sdělení a záznamů, jakož i při využívání nebo kompilaci matematických nebo statistických údajů.

(511) 1, 3, 5, 35

(540)

LAVON

- (111) **372104**
(220) 22.03.2017

- (320) 22.03.2017
(442) 19.12.2018
(151) 27.03.2019
(730) **SAVENCIA SA**, Rue Rieussec 42, Viroflay, FR
(740) **KANIA, SEDLÁK, SMOLA**, Ing. Lucie Lunzarová, Mendlovo náměstí 1a, Brno, 60300
(210) O-538282
(591) Barevná
(510) (29) sýr.
(511) 29
(540)



- (111) **372105**
(220) 22.03.2017
(320) 22.03.2017
(442) 19.12.2018
(151) 27.03.2019
(730) **SAVENCIA SA**, Rue Rieussec 42, Viroflay, FR
(740) **KANIA, SEDLÁK, SMOLA**, Ing. Lucie Lunzarová, Mendlovo náměstí 1a, Brno, 60300
(210) O-538285
(591) Barevná
(510) (29) sýr.
(511) 29
(540)



- (111) **372106**
(220) 22.03.2017
(320) 22.03.2017
(442) 19.12.2018
(151) 27.03.2019
(730) **SAVENCIA SA**, Rue Rieussec 42, Viroflay, FR
(740) **KANIA, SEDLÁK, SMOLA**, Ing. Lucie Lunzarová, Mendlovo náměstí 1a, Brno, 60300
(210) O-538286
(591) Barevná
(510) (29) sýr.
(511) 29

(540)



- (111) **372107**
(220) 27.10.2017
(320) 27.10.2017
(442) 19.12.2018
(151) 27.03.2019
(730) **GIGA Clinic Prague s.r.o.**, Všenorská 45, Jíloviště, 25202, CZ
(210) O-543338
(510) (35) propagační činnost, reklama, inzertní činnost, internetový obchod s knihami, publikacemi, časopisy, CD-ROM tituly, audiovizuálními díly; (41) nakladatelská a vydavatelská činnost, vydávání knih, publikací, časopisů, CD-ROM titulů, korespondenční kurzy, výchovně-zábavné klubové služby, organizování a pořádání soutěží, půjčování nahraných zvukových a zvukově obrazových záznamů, tvorba a šíření audiovizuálních děl, výchovná, vzdělávací, soutěžní a zábavní činnost, výstavní činnost v oblasti kultury, zábavy, výchovy nebo vzdělávání, zajišťování dalšího vzdělávání zdravotnických zaměstnanců a jiných odborných zaměstnanců ve zdravotnictví, pořádání a organizace odborných kurzů, seminářů, konferencí a sympozií v oblasti lékařských věd, léčebné péče a zdravotnictví, organizování a vedení seminářů a školení, e-learning pro výuku specialistů; (44) farmaceutické poradenství, fyzioterapie, laserová terapie, plastická chirurgie, cévní chirurgie, implantace vlasů, klinika, lékařské služby, rentgenové pracoviště, masáže, neurologie, ošetrovatelské služby, psychologie, zdravotní péče, akupunktura, ortopedie, rehabilitace, interní lékařství, homeopatie, gynekologie a porodnictví, onkologie, radiodiagnostika, léčebná kosmetika (služby), anesteziologie a resuscitace, dermatologie, kosmetické služby, provozování zdravotnických a farmaceutických zařízení, lázně, pronájem zdravotnických zařízení, zotavovny, konzultační činnost v oblastech uvedených ve třídě 44 tohoto seznamu.
(511) 35, 41, 44
(540)

GIGA
CLINIC PRAGUE

- (111) **372108**
(220) 06.12.2017
(320) 06.12.2017
(442) 31.01.2018
(151) 27.03.2019
(730) **NUTREND D.S., a.s.**, Chválkovice 604, Olomouc, 77900, CZ
(740) **HAVEL & PARTNERS s.r.o.**, advokátní kancelář, Mgr. Robert Nešpůrek LL.M., advokát, Na Florenci 2116/15, Praha 1 - Nové Město, 11000
(210) O-544259
(510) (5) vitamínové, minerální, potravinové doplňky pro posílení imunity organismu, proteinové pasty jako potravinové doplňky, doplňky stravy pro posílení imunity organismu a zlepšení zdraví živočišného původu pro neléčebné účely, potravinové doplňky pro posílení imunity organismu a zlepšení zdraví rostlinného původu pro neléčebné účely, výživné bylinné extrakty (potravní doplňky); (29) protein pro lidskou spotřebu, konzervy masové, konzervy rybí, konzervovaná zelenina, konzervované ovoce, konzervované luštěniny, ovocné dřeně a poživatiny z ovoce a upravených bílkovin a olejnin, masové výtažky, rybí výtažky, zeleninové výtažky,

ovocné výtažky, instantní strava složená z mléka v prášku nebo živočišných proteinů, tuky, jedlé oleje; (30) obilné výrobky určené k lidské výživě, mšlí, pekařské, cukrářské a cukrovinkářské výrobky - především cereální tyčinky, mšlí tyčinky, obilné tyčinky, čokoládové tyčinky, ovocné tyčinky, tyčinky s obsahem ořechů, proteinové tyčinky; (32) nealkoholické nápoje sycené i nesycené, koncentráty a jiné přípravky pro přípravu nápojů, ovocné a zeleninové šťávy, mošty, ovocné nektary a nápoje z ovocných šťáv, stolní a minerální vody, iontové a energetické nápoje, diabetické a dietetické nápoje a vody pro neléčebné účely, práškové nealkoholické nápoje, práškové přípravky a příchutě pro výrobu nealkoholických nápojů, nápojové směsi a prášky k přípravě izotonických, karnitinových a kofeinových nápojů.

(511) 5, 29, 30, 32

(540)

NUXTREND

(111) **372109**

(220) 30.04.2018

(320) 30.04.2018

(442) 19.12.2018

(151) 27.03.2019

(730) **Řízek Petr**, Prostřední 634/28, Praha 4, Michle, 14100, CZ

(210) O-547669

(510) (39) distribuce masa a potravin ze tř. 29; (40) zpracování masa a potravin ze tř. 29.

(511) 39, 40

(540)

PIONEER'S sušené maso

(111) **372110**

(220) 04.06.2004

(320) 04.06.2004

(442)

(151) 27.03.2019

(730) **Apple Inc.**, 1 Infinite Loop, Cupertino, 95014-2084, CA, US

(740) Havel & Partners s.r.o., advokátní kancelář, Mgr. Ivan Rámeš, Na Florenci 2116/15, Praha, 11000

(210) O-548192

(510) (9) přenosná digitální elektronická zařízení a počítačový software související s takovými zařízeními, příruční digitální elektronická zařízení a jejich software, digitální audio přehrávače včetně digitálních hudebních přehrávačů, a s tím souvisejícího softwaru, digitální video přehrávače a počítačový software související s takovými přehrávači, MP3 přehrávače a související software, ruční počítače, kapesní počítače, pagery, elektronické organizéry, elektronické poznámkové bloky, telefonní přístroje, mobilní telefony, videotelefony, automaty s počítačovými hrami.

(511) 9

(540)

SHUFFLE

(111) **372111**

(220) 06.06.2018

(320) 06.06.2018

(442) 05.09.2018

(151) 27.03.2019

(730) **Net Magnet s.r.o.**, Šumavská 500, Český Krumlov, Horní Brána, 38101, CZ

(740) PatentCentrum Sedlák & Partners s.r.o., Husova tř. 1847/5, České Budějovice, České Budějovice 3, 37001

(210) O-548451

(591) Barevná

(510) (35) reklamní, marketingové a propagační služby, internetový marketing, konzultační a poradenské služby v oblasti reklamní, marketingové a propagační činnosti; (42) služby designu a tvorby webových stránek, navrhování, vývoj a údržba webových stránek, počítačové programování, navrhování a vývoj softwaru v oblasti mobilních aplikací, vývoj aplikací k počítačovým programům, plánování, navrhování, vývoj a údržba webových stránek pro třetí osoby, hosting mobilních aplikací, tvorba software a tvorba počítačových systémů, vývoj, instalace a údržba softwaru, design softwaru, poskytování dočasného používání webových aplikací, poskytování elektronického paměťového prostoru (webového prostoru) na internetu, pronájem aplikačního softwaru, vše uvedené nikoliv související s online

hrami a gamblingem; (45) poskytování licencí na počítačový software nikoliv související s online hrami a gamblingem.

(511) 35, 42, 45

(540)



(111) **372112**

(220) 18.06.2018

(320) 18.06.2018

(442) 19.12.2018

(151) 27.03.2019

(730) **GalvanKo s.r.o.**, Areál Tatry 1451/7, Koprivnice, 74221, CZ

(740) Silesia Patent, s.r.o., Soukromá 261, Václavovice, 73934

(210) O-548766

(591) Barevná

(510) (12) pozemní vozidla a dopravní prostředky, karosérie, pohonné jednotky a další části k dopravním prostředkům, včetně náhradních dílů a doplňků, vše spadající do této třídy; (35) maloobchodní a velkoobchodní služby, dodavatelské služby, zprostředkování interaktivního obchodu pomocí globálních komunikačních sítí (internet), shromažďování různého zboží pro třetí osoby (kromě jejich přepravy) za účelem umožnění spotřebitelům, aby si tyto výrobky mohli pohodlně prohlížet a nakupovat, elektronický obchod prostřednictvím internetu (online-snop) to vše s výrobky: chemické výrobky určené pro průmysl, vědu a fotografii, jakož i pro zemědělství, zahradnictví a lesnictví, umělé pryskyřice v surovém stavu, plastické hmoty v surovém stavu, hnojiva pro půdu, hasicí přístroje (složení), prostředky pro kalení a letování kovů, chemické výrobky určené ke konzervování potravin, třeslicí materiály, lepidla pro průmysl, barvy, nátěry, laky, ochranné výrobky proti korozi a proti exteriorizaci dřeva, barviva, mořidla, přírodní pryskyřice v surovém stavu, kovy listkové a práškové pro malíře, dekorativní a uměle, přípravky pro bělení a jiné prací prostředky, přípravky pro čištění, leštění, odmašťování a broušení, mýdla, parfumerie, vonné oleje, kosmetika, vlasové vody (lotos), zubní pasty, průmyslové oleje a tuky, mazadla, výrobky pro pohlcování, zavlažování a vázání prachu, paliva včetně benzínu pro motory a osvětlovací látky, svíčky a knoty, farmaceutické a veterinářské výrobky, hygienické výrobky pro léčebné účely, dietní potraviny a dietetické přípravky pro léčebné nebo veterinární účely, potravní doplňky pro lidskou potřebu a pro zvířata, náplastí, obvazový materiál, materiály pro plombování zubů a pro zubní otisky, dezinfekční přípravky, výrobky pro hubení škodlivých zvířat, fungicidy, herbicidy, obecné kovy a jejich slitiny, kovové stavební materiály, kovové stavební materiály přenosné, kovové materiály pro železnice, kovové kabely a dráty neelektrické, kovové potřeby zámečnické a klempířské, kovové trubky, sejfy, kovové výrobky, rudy, stroje a obráběcí stroje, motory (s výjimkou motorů pro pozemní vozidla), spojky a transmisní zařízení mimo ty, které jsou pro pozemní vozidla, zemědělské nástroje, kromě nástrojů poháněných ručně, lihně pro vejce, prodejní automaty, nářadí a nástroje s ručním pohonem, nože, vidličky a lžice, sečné zbraně, břitvy, přístroje a nástroje vědecké, námořní, geodetické, fotografické, filmové, optické, přístroje pro vážení, měření, signalizaci, kontrolu (inspekci), záchranu a přístroje pro vyučování, přístroje a nástroje pro vedení, přepínání, přeměnu, akumulaci, regulaci nebo řízení elektrického proudu, přístroje pro záznam, převod, reprodukci zvuku nebo obrazu, nosiče dat magnetické, záznamové disky, kompaktní disky, DVD a ostatní digitální záznamové nosiče, ústrojí pro přístroje na mince, pokladny registrační, kalkulačky, zařízení na zpracování dat, počítače, počítačový software, hasicí přístroje, přístroje a nástroje chirurgické, zubní a veterinářské, umělé údy, oči a zuby, ortopedické potřeby, materiál na sešívání ran, přístroje pro osvětlení, topení, výrobu páry, pro vaření, přístroje chladicí, pro sušení, ventilaci, rozvod vody a sanitární zařízení, vozidla, dopravní prostředky pozemní, vzdušné nebo vodní, střelné zbraně, střelivo (munice) a střely, výbušniny, ohňostroje, vzácné kovy a jejich slitiny a výrobky z těchto látek nebo postříbeného nebo pozlaceného kovu, klenoty, bižuterie, drahokamy, hodinářské potřeby a chronometrické přístroje, hudební nástroje, papír, lepenka a výrobky z těchto materiálů, tiskářské výrobky, potřeby pro knižní vazby, fotografie, papírenské zboží, lepidla pro papírenství nebo domácnost, materiál pro umělce, štětce, psací stroje a kancelářské potřeby

(vyjímaje nábytek), učební a vyučovací pomůcky, plastické obaly, tiskařské typy, štočky, kaučuk, gutaperča, guma, azbest, slída a výrobky z těchto materiálů, polotovary z plastických hmot, materiály těsnící, ucpávací a izolační, ohebné trubky nekovové, kůže a její imitace, zboží vyrobené z těchto materiálů, zvířecí kůže, usně, kufrы a cestovní tašky, deštníky a slunečníky, vycházkové hole, biče, jezdecké postroje a sedla, stavební materiály nekovové, neohebné trubky nekovové pro stavebnictví, asfalt, směla, přenosné konstrukce nekovové, nekovové pomníky, nábytek, zrcadla, rámy, výrobky nejmenované v jiných třídách ze dřeva, korku, rákosu, vrbového proutí, z rohu, kosti, slonoviny, z koster, želvoviny, jantaru, perleti, mořské pěny, náhražky všech těchto materiálů nebo náhražky z plastických hmot, pomůcky a nádoby pro domácnost a kuchyň, hřebeny a mycí houby, kartáče, materiály pro výrobu kartáčů, čisticí potřeby, drátky na čištění parket, sklo surové nebo opracované (s výjimkou stavebního skla), sklo, porcelán a majolika, lana, provazy, sítky, stany, plachty, plachtoviny, pytle, materiál na vycpávky (s výjimkou kaučuku nebo plastických hmot), textilní materiály ze surových vláken, vlákna pro textilní účely, textil a textilní zboží nezahrnuté v jiných třídách, povlečení, ubrusy, oděvy, obuv, kloboučnické zboží, krajky a výšivky, stuhu a tkaničky, knoflíky, háčky a očka, poutka, špendlíky a jehly, umělé květiny, koberec, rohožky, rohože, linoleum a jiné obklady podlah, tapety na stěny nikoliv textilní, hry, hračky, potřeby pro gymnastiku a sport, vánoční ozdoby, maso, ryby, drůbež a zvěřina, masové výtahy, konzervované, mražené, sušené a vařené ovoce a zelenina, želé, džemy, kompoty, vejce, mléko a mléčné výrobky, jedlé oleje a tuky, káva, čaj, kakao a kávové náhražky, rýže, tapioka a ságo, mouka a obilninové přípravky, chléb, pečivo a cukrovinky, polevy, cukr, med, melasa, droždí, prášek do pečiva, sůl, hořčice, ocet, omáčky (chuťové přísady), koření, zmrzlina, zrní a zemědělské, zahradnické a lesní produkty, živá zvířata, čerstvé ovoce a zelenina, semena, rostliny a květiny, krmiva pro zvířata, slad, piva, minerální vody, šumivé nápoje a jiné nápoje nealkoholické, nápoje a šťávy ovocné, sirupy a jiné přípravky k zhotovování nápojů, alkoholické nápoje, tabák, potřeby pro kuřáky, zápalky, inzerce, organizování a zajišťování obchodních předváděcích akcí výrobků a služeb, poskytování obchodních nebo podnikatelských informací, pomoc, propagační činnost, organizování komerčních a reklamních výstav, rozšiřování vzorků zboží, správa obchodních zájmů třetích osob, vypracování statistických přehledů, poradenství v oblasti organizace a ekonomiky podnikání, marketing, průzkum a analýzy trhů, distribuce zboží k reklamním účelům, rozmnožování dokumentů, direct mailing, on-line propagace na datové komunikační síti, on-line inzerce, zajištění a realizace propagačních kampaní, předváděcí činnost, personální poradenství, export a import; (37) opravy, montáž, demontáž, údržba a servis karosérií, pohonných jednotek a dalších částí k dopravním prostředkům, včetně náhradních dílů, údržbářsko-opravářská činnost v oblasti povrchových úprav kovových materiálů, obnova strojů (použitých nebo částečně zničených), strojní zámečnictví, poskytování informací o opravách ve výše uvedených oborech; (40) zpracování a úprava materiálů a to, zpracování kovových materiálů, povrchová úprava kovů, broušení, galvanizace kovů včetně galvanického nanášení kovových vrstev a elektrochemického pokovování, elektrolytické pokovování, vytváření konečné úpravy pokovovaných vrstev, elektrokinetické nanášení práškových plastů včetně s tím souvisejících operací, prášková metalurgie, kompletní povrchová úprava kovů, moření a pasivování, provozování galvanovny a zinkovny, odborné poradenství v oboru povrchových úprav kovových materiálů, zpracování materiálů mechanickou transformací, opracování kovů a plechového materiálu a jeho úprava, obrábění, broušení, leštění, svařování, pájení, tepelné dělení kovů, pokovování, komaxitování, chromování, kalení, smaltování, kovovýroba, kovovýroba, vše v rámci této třídy, kovářské práce, kalení, pokovování, truhlářství, klempířství, zámečnictví, nástrojařství, konečná úprava výrobků ve výše uvedených oborech, leštění, pogumování, pokovování, barvení, broušení, frézování, impregnace materiálů, rytí, gravírování, značení a označování materiálů a výrobků, nakládání s odpady, včetně nebezpečných, jejich zpracování, recyklace a likvidace, dekontaminace nebezpečných látek, třídění odpadu a recyklovaného materiálu, poskytování informací o zpracování a úpravě materiálu ve výše uvedených oborech.

(511) 12, 35, 37, 40
(540)

GALVANKO

- (111) **372113**
(220) 19.06.2018
(320) 19.06.2018
(442) 19.12.2018
(151) 27.03.2019
(730) **Klement Miroslav**, Nýřanská 1291/32, Plzeň, Bolevec, 32300, CZ
(740) JUDr. Helena Zelenková Ottová, Jiráskovo náměstí 47/27, Plzeň, Východní Předměstí, 32600
(210) O-548794
(591) Barevná
(510) (16) krabice a obaly na rozvoz hotových jídel a rychlého občerstvení, zejména na pizzu, těstoviny a saláty, tiskoviny, papír, výrobky z papíru jako polygrafické výrobky, periodické a neperiodické publikace, časopisy, brožury, etikety, kartony, ubrousky, fotografie, informační produkty a reklamní materiály na papírových nosičích, data a databáze na papírových nosičích, plakáty, kalendáře, samolepky, obtisky, papírové a umělohmotné tašky, papírové obaly všeho druhu, ostatní obaly zařazené do tř. 16 včetně papírových a lepenkových krabic, ubrousky a ubrusy, tácky, tiskopisy, prospekty, katalogy, ročenky, potištěný balicí papír, propagační předměty; (20) obaly (nádob) na potraviny) z umělých hmot; (29) ovocné, zeleninové a jiné saláty v rámci této třídy, hamburgery, maso, ryby, drůbež, masové výtahy, zavařované, mražené, sušené a vařené ovoce a zelenina, želé, džemy, vejce, mléko a mléčné výrobky, masné výrobky; (30) pizza, mražená pizza, plněná pizza, čerstvá pizza, chlazená pizza, omáčky na pizzu, plněná pizza s posypem, těsto na pizzu, těstoviny a plněné těstoviny, salátové dresinky, pizza a přísady spojené s výrobou pizzy v rámci této třídy, těsto na pizzu a hotová jídla, zejména těstoviny, bagety, výrobky studené kuchyně, tortilly, obložené chleby, chlebičky, saláty, výrobky z těst a těstovin, občerstvení na bázi rýže, pečivo, cukrovinky, zmrzlina, v rámci této třídy, zálivky na saláty, mouka a přípravky vyrobené z obilnin, chléb, pečivo a cukrovinky, zmrzlina, led, med, kvasnice, kypřicí prášek, sůl, hořčice, ocet, koření, omáčky jako chuťové přísady, ochucovač a chuťové přísady, bílé pečivo, sušenky, strouhanka, koláče, rýže, cukrovinky, káva, káva s sebou, čaj, kakaové a čokoládové nápoje, dezerty, dorty, cukr, kávové náhražky, cereální potraviny, sirup z masly, prášky do pečiva; (32) nealkoholické nápoje, ovocné a zeleninové šťávy, nealkoholické výtahy z ovoce, iontové nápoje, pivo, prášky pro přípravu šumivých nápojů, příchutě a přípravky pro nápoje, přípravky pro výrobu likérů, sodová voda, minerálky, sirupy, sladové nápoje, stolní voda, syrovátkové nápoje; (33) alkoholové esence, alkoholické nápoje, alkoholové extrakty, aperitivy, brandy, destilované nápoje, likéry a pálenky, gin, mošty s alkoholem, koktejly spadající do třídy 33, lihoviny, medovina, rum, saké, víno, vodka, whisky; (35) franchisingové služby a řízení franchisingové sítě, pomoc při řízení obchodní činnosti, obchodní poradenské služby, administrativní zpracování přijatých objednávek, reklama, propagační služby, organizování, vykonávání a řízení prodejních a propagačních motivačních akcí, distribuce reklamních vzorků, brožur a prospektů a reklama prostřednictvím emailů, brožur a prospektů, obstarávání obchodních informací, šíření reklamních materiálů, provozování e-shopu v oblasti prodeje potravin a nápojů, včetně prodeje jídel na objednávku, reklamní bannery, plakáty, předvádění zboží, aranžování zboží, zprostředkovatelská činnost v oblasti obchodu s nápoji a potravinami, maloobchod a velkoobchod s nápoji a potravinami, nákup a prodej pizza pečí; (39) dovoz zboží, odnos a dodávka jídel a nápojů (doprava), dodávka jídel na objednávku do domu (doprava), rozvoz pizzy - zásobování, rozvoz nápojů, balení zboží, doručovací a kurýrní služby, distribuce zboží; (43) vydávání nápojů, rychlého občerstvení a hotových jídel, zejména pizzy, těstovin, salátů a studené kuchyně, příprava a dodávka jídel na objednávku, dodávky jídel objednávaných prostřednictvím prostředků komunikace na dálku, hostinská a restaurační činnost, restaurace s odnosem jídla s sebou, poskytování gastronomických služeb, služby zajišťující stravování a nápoje, zásobování, restaurace, bary, bistra, kavárny, vinné bary, hotelové služby, poskytování hotelového ubytování, stravovací služby poskytované penziony, poskytování ubytování v penzionech, zajišťování jídel objednávaných prostřednictvím on-line počítačové sítě, příprava jídel na objednávku do domu, služby kaváren, kafetérií, jídelen, restaurací, snackbarů a veřejného stravování, informace a poradenské služby související se službami výše uvedenými ve tř. 43, hostinská činnost, samoobslužné restaurace, catering, zapůjčení pizza pečí.
- (511) 16, 20, 29, 30, 32, 33, 35, 39, 43

(540)



- (111) **372114**
(220) 19.07.2018
(320) 19.07.2018
(442) 19.12.2018
(151) 27.03.2019
(730) **AWEC Aluminium Products s.r.o.**, Haškova 153/17, Brno, Lesná, 63800, CZ
(740) Mgr. Jiří Koláček, advokátní kancelář, Mgr. Jiří Koláček, Lidická 2006/26, Brno, Černá Pole, 60200
(210) O-549351
(510) (6) kovové materiály pro stavebnictví a konstrukce, přenosné kovové budovy, drobné kovové železářské výrobky, kovové kontejnery pro skladování nebo přepravu, sejfy; (7) automatizované jednoúčelové výrobní linky pro strojní průmysl, obráběcí stroje, motorem poháněné nástroje a motorem poháněná nářadí, motory, s výjimkou motorů pro pozemní vozidla, zemědělské nástroje a nářadí, s výjimkou ručních nástrojů a nářadí na ruční pohon, výdejní automaty; (9) přístroje a nástroje vědecké, lodní, geodetické, fotografické, kinematografické, optické, přístroje a nástroje pro vážení, měření, kontrolu (dohled), záchranu a výuku, zařízení a přístroje pro vedení, přepínání, přeměnu, akumulaci, regulaci nebo řízení elektrického proudu, zařízení pro záznam, přenos, reprodukci zvuku nebo obrazu, registrační pokladny, kalkulačky, zařízení na zpracování dat, počítače, počítačové programy (software), hasicí přístroje; (10) chirurgické, lékařské, stomatologické a veterinární přístroje a nástroje, terapeutické a pomocné přístroje uzpůsobené pro osoby se zdravotním postižením; (11) zařízení na osvětlování, vytápění, výrobu páry, vaření, chlazení, sušení, ventilaci, rozvod vody a zařízení pro sanitární účely; (40) obrábění kovů železných i neželezných, zpracování plechů, řezání kovů, řezání tvarů z plechových tabulí, ohýbání plechů, tvarování plechů, svařování plechů, kovů, profilů, lisování kovů, lisování součástek, lakování plechových dílců, obrušování povrchů, povrchová úprava kovů, svařování funkčních celků, zakázková výroba strojů a jejich částí, zakázková výroba jednoúčelových strojů, zakázková výroba ekologicky prospěšných zařízení; (42) konstrukční činnost, vývojová činnost, vývoj ekologicky prospěšných zařízení, konstrukce a vývoj zařízení podporujících automatizaci.

(511) 6, 7, 9, 10, 11, 40, 42

(540)

awec GROUP

- (111) **372115**
(220) 19.07.2018
(320) 19.07.2018
(442) 19.12.2018
(151) 27.03.2019
(730) **AWEC Aluminium Products s.r.o.**, Haškova 153/17, Brno, Lesná, 63800, CZ
(740) Mgr. Jiří Koláček, advokátní kancelář, Mgr. Jiří Koláček, Lidická 2006/26, Brno, Černá Pole, 60200
(210) O-549352
(510) (6) kovové materiály pro stavebnictví a konstrukce, přenosné kovové budovy, drobné kovové železářské výrobky, kovové kontejnery pro skladování nebo přepravu, sejfy; (7) automatizované jednoúčelové výrobní linky pro strojní průmysl, obráběcí stroje, motorem poháněné nástroje a motorem poháněná nářadí, motory, s výjimkou motorů pro pozemní vozidla, zemědělské nástroje a nářadí, s výjimkou ručních nástrojů a nářadí na ruční pohon, výdejní automaty; (9) přístroje a nástroje vědecké, lodní, geodetické, fotografické, kinematografické, optické, přístroje a nástroje pro vážení, měření, kontrolu (dohled), záchranu a výuku, zařízení a přístroje pro vedení, přepínání, přeměnu, akumulaci, regulaci nebo řízení elektrického proudu, zařízení pro záznam, přenos, reprodukci zvuku nebo obrazu, registrační pokladny, kalkulačky, zařízení na zpracování dat, počítače, počítačové programy (software), hasicí přístroje; (10) chirurgické, lékařské,

stomatologické a veterinární přístroje a nástroje, terapeutické a pomocné přístroje uzpůsobené pro osoby se zdravotním postižením; (11) zařízení na osvětlování, vytápění, výrobu páry, vaření, chlazení, sušení, ventilaci, rozvod vody a zařízení pro sanitární účely; (40) obrábění kovů železných i neželezných, zpracování plechů, řezání kovů, řezání tvarů z plechových tabulí, ohýbání plechů, tvarování plechů, svařování plechů, kovů, profilů, lisování kovů, lisování součástek, lakování plechových dílců, obrušování povrchů, povrchová úprava kovů, svařování funkčních celků, zakázková výroba strojů a jejich částí; (42) konstrukční činnost.

(511) 6, 7, 9, 10, 11, 40, 42

(540)

awec PRENAS

- (111) **372116**
(220) 19.07.2018
(320) 19.07.2018
(442) 19.12.2018
(151) 27.03.2019
(730) **AWEC Aluminium Products s.r.o.**, Haškova 153/17, Brno, Lesná, 63800, CZ
(740) Mgr. Jiří Koláček, advokátní kancelář, Mgr. Jiří Koláček, Lidická 2006/26, Brno, Černá Pole, 60200
(210) O-549353
(510) (6) kovové materiály pro stavebnictví a konstrukce, přenosné kovové budovy, drobné kovové železářské výrobky, kovové kontejnery pro skladování nebo přepravu, sejfy; (7) automatizované jednoúčelové výrobní linky pro strojní průmysl, obráběcí stroje, motorem poháněné nástroje a motorem poháněná nářadí, motory, s výjimkou motorů pro pozemní vozidla, zemědělské nástroje a nářadí, s výjimkou ručních nástrojů a nářadí na ruční pohon, výdejní automaty; (9) přístroje a nástroje vědecké, lodní, geodetické, fotografické, kinematografické, optické, přístroje a nástroje pro vážení, měření, kontrolu (dohled), záchranu a výuku, zařízení a přístroje pro vedení, přepínání, přeměnu, akumulaci, regulaci nebo řízení elektrického proudu, zařízení pro záznam, přenos, reprodukci zvuku nebo obrazu, registrační pokladny, kalkulačky, zařízení na zpracování dat, počítače, počítačové programy (software), hasicí přístroje; (10) chirurgické, lékařské, stomatologické a veterinární přístroje a nástroje, terapeutické a pomocné přístroje uzpůsobené pro osoby se zdravotním postižením; (11) zařízení na osvětlování, vytápění, výrobu páry, vaření, chlazení, sušení, ventilaci, rozvod vody a zařízení pro sanitární účely; (40) obrábění kovů železných i neželezných, zpracování plechů, řezání kovů, svařování kovů, lakování plechových dílců, obrušování povrchů, povrchová úprava kovů, svařování funkčních celků, zakázková výroba strojů a jejich částí.

(511) 6, 7, 9, 10, 11, 40

(540)

awec INDUSTRIAL

- (111) **372117**
(220) 19.07.2018
(320) 19.07.2018
(442) 19.12.2018
(151) 27.03.2019
(730) **AWEC Aluminium Products s.r.o.**, Haškova 153/17, Brno, Lesná, 63800, CZ
(740) Mgr. Jiří Koláček, advokátní kancelář, Mgr. Jiří Koláček, Lidická 2006/26, Brno, Černá Pole, 60200
(210) O-549354
(510) (6) kovové materiály pro stavebnictví a konstrukce, přenosné kovové budovy, drobné kovové železářské výrobky, kovové kontejnery pro skladování nebo přepravu, sejfy; (7) automatizované jednoúčelové výrobní linky pro strojní průmysl, obráběcí stroje, motorem poháněné nástroje a motorem poháněná nářadí, motory, s výjimkou motorů pro pozemní vozidla, zemědělské nástroje a nářadí, s výjimkou ručních nástrojů a nářadí na ruční pohon, výdejní automaty; (9) přístroje a nástroje vědecké, lodní, geodetické, fotografické, kinematografické, optické, přístroje a nástroje pro vážení, měření, kontrolu (dohled), záchranu a výuku, zařízení a přístroje pro vedení, přepínání, přeměnu, akumulaci, regulaci nebo řízení elektrického proudu, zařízení pro záznam, přenos, reprodukci zvuku nebo obrazu, registrační pokladny, kalkulačky, zařízení na zpracování dat, počítače, počítačové programy (software), hasicí přístroje; (10) chirurgické, lékařské, stomatologické a veterinární přístroje a nástroje, terapeutické a pomocné přístroje uzpůsobené pro osoby se zdravotním postižením; (11) zařízení na osvětlování, vytápění, výrobu páry, vaření, chlazení, sušení, ventilaci, rozvod vody a zařízení pro sanitární účely; (40) zakázková výroba

jednouúčelových strojů, zakázková výroba ekologicky prospěšných zařízení;
(42) konstrukční činnost, vývojová činnost, vývoj ekologicky prospěšných
zařízení, konstrukce a vývoj zařízení podporujících automatizaci.

(511) 6, 7, 9, 10, 11, 40, 42

(540)

awec PLANET

(111) **372118**

(220) 29.07.2018

(320) 29.07.2018

(442) 19.12.2018

(151) 27.03.2019

(730) **Kotěšovec Václav Ing.**, Sněženková 985/11, Plzeň, 32600, CZ

(740) JUDr. Andrea Rečková, advokátní kancelář, JUDr. Andrea Rečková,
advokátka, Anglické nábřeží 2434/1, Plzeň, 30100

(210) O-549536

(510) (37) stavebnictví, opravy a instalační služby spojené s výstavbou budov,
silnic, mostů, přehrad nebo přenosového vedení a služby podniků
specializujících se na stavebnictví, doplňkové služby pro stavebnictví,
pronájem nářadí nebo stavebního materiálu, opravárenské služby, a to
rekonstrukce závadných budov nebo jiných objektů, které mají být uvedeny
do původního stavu, opravy a údržby budov, silnic či mostů; (40)
zpracování stavebních hmot, asfaltobetonu, kovu, dřeva, kameniva, zeminy
a odpadu; (42) vědecké a technické služby a související výzkum a
projektování, průmyslová analýza a výzkum, navrhování a vývoj
počítačového hardwaru a softwaru.

(511) 37, 40, 42

(540)



(111) **372119**

(220) 08.08.2018

(320) 08.08.2018

(442) 19.12.2018

(151) 27.03.2019

(730) **Pánek Jan**, Roosewelta 1458, Sokolov, 35601, CZ

(740) Macek and Partners, Mgr. Jiří Macek, Sázavská 751/16, Praha 2,
Vinohrady, 12000

(210) O-549752

(510) (24) textil a textilní zboží nezahnuté v jiných třídách; (25) oděvy, obuv,
pokrývky hlavy, spodní prádlo, dámské prádlo, pásky, rukavice, domácí
oděvy, stávkové zboží (pletené); (35) propagační činnost, reklama,
obchodní činnost, velkoobchod, maloobchod, eshop, to vše s výrobky výše
uvedenými ve třídách 24 a 25.

(511) 24, 25, 35

(540)



(111) **372120**

(220) 08.08.2018

(320) 08.08.2018

(442) 19.12.2018

(151) 27.03.2019

(730) **Advanced Materials - JTT s.r.o.**, Kamenné Žehrovice 23, Kamenné
Žehrovice, 27301, CZ

(740) Dana Lukajová, patentová zástupkyně, Voršilská 130/10, Praha 1, Nové
Město, 11000

(210) O-549776

(591) Barevná

(510) (1) fotokatalyzátory, ochranné nátěry na budovy (jiné než barvy nebo oleje),
čisticí prostředky pro použití ve výrobních procesech, chemické výrobky
určené pro zemědělství, chemické výrobky určené pro zahradnictví (s
výjimkou fungicidů, herbicidů, insekticidů a přípravků proti parazitům),
chemické výrobky určené pro lesnictví, s výjimkou fungicidů, insekticidů a
přípravků proti parazitům, chemické přípravky pro prevenci vzniku plísní,
chemické přípravky pro antimikrobiální ochranu stromů a keřů; (2) nátěry
proti usazeninám, nátěry pro odstraňování pachů, sanitární nátěry (laky),
ochranné nátěry na střešní krytiny (barvy), nátěry pro potrubí kovová i
nekovová pro ventilační a klimatizační zařízení (s výjimkou izolačních
nátěrů), barvy, ochranné přípravky pro kovy, přípravky na ošetření a
konzervaci dřeva, přípravky zamezující poškození dřeva, nátěry (barvy),
ochranné nátěry, anti-graffiti nátěry (barvy), baktericidní nátěry, barvy, čiré
ochranné nátěry na vozidla, nátěrové směsi na ochranu zdiva (barvy nebo
oleje), ochranné nátěry na podvozky vozidel, barvy bránící výskytu plísní;
(3) chemické čisticí přípravky pro použití v domácnosti, čisticí přípravky,
čisticí prostředky, jiné než pro použití při výrobních procesech a pro
lékařské účely, odmašťovací přípravky, jiné než pro použití ve výrobních
procesech, čisticí prostředky k použití v domácnosti, čisticí roztoky; (5)
antibakteriální, dezinfekční přípravky, antibakteriální spreje, antiseptické
přípravky, antiseptika, baktericidní látky, dezinfekční přípravky do bazénů,
germicidy, mikrobicidy na úpravu odpadních vod, chemické přípravky proti
plísním; (19) nátěrové hmoty pro stavebnictví, nátěrové hmoty pro vnější a
vnitřní fasády domů, omítky, nátěrové hmoty na betonové silniční bariéry,
chlěvy, stáje, přenosné stavby pro zvířata, panely pro stavby, nátěrové
hmoty pro stavební příčky, kryty, sklepy, nátěrové hmoty (stavební
materiály); (37) dezinfekce budov a objektů, služby deratizace (s výjimkou
deratizace v zemědělství), informace o nátěrových hmotách ve stavebnictví
a opravách vnějších stavebních úprav, hubení škůdců, dezinfekce a ochrana
proti škůdcům, čištění budov (vnější povrch), čištění budov (interiérů),
nanášení povrchových nátěrů na budovy, interiéry, plavecké bazény,
potrubí; (44) informace o nátěrech pro ošetřování stromů a keřů proti
škůdcům a plísním.

(511) 1, 2, 3, 5, 19, 37, 44

(540)



(111) **372121**

(220) 08.08.2018

(320) 08.08.2018

(442) 19.12.2018

(151) 27.03.2019

(730) **Advanced Materials - JTT s.r.o.**, Kamenné Žehrovice 23, Kamenné
Žehrovice, 27301, CZ

(740) Dana Lukajová, patentová zástupkyně, Voršilská 130/10, Praha 1, Nové
Město, 11000

(210) O-549777

(510) (1) fotokatalyzátory, ochranné nátěry na budovy (jiné než barvy nebo oleje),
čisticí prostředky pro použití ve výrobních procesech, chemické výrobky
určené pro zemědělství, chemické výrobky určené pro zahradnictví (s
výjimkou fungicidů, herbicidů, insekticidů a přípravků proti parazitům),
chemické výrobky určené pro lesnictví, s výjimkou fungicidů, insekticidů a
přípravků proti parazitům, chemické přípravky pro prevenci vzniku plísní,
chemické přípravky pro antimikrobiální ochranu stromů a keřů; (2) nátěry
proti usazeninám, nátěry pro odstraňování pachů, sanitární nátěry (laky),
ochranné nátěry na střešní krytiny (barvy), nátěry pro potrubí kovová i
nekovová pro ventilační a klimatizační zařízení (s výjimkou izolačních
nátěrů), barvy, ochranné přípravky pro kovy, přípravky na ošetření a
konzervaci dřeva, přípravky zamezující poškození dřeva, nátěry (barvy),
ochranné nátěry, anti-graffiti nátěry (barvy), baktericidní nátěry, barvy, čiré
ochranné nátěry na vozidla, nátěrové směsi na ochranu zdiva (barvy nebo

oleje), ochranné nátěry na podvozky vozidel, barvy bránící výskytu plísní; (3) chemické čisticí přípravky pro použití v domácnosti, čisticí přípravky, čisticí prostředky, jiné než pro použití při výrobních procesech a pro lékařské účely, odmašťovací přípravky, jiné než pro použití ve výrobních procesech, čisticí prostředky k použití v domácnosti, čisticí roztoky; (5) antibakteriální, dezinfekční přípravky, antibakteriální spreje, antiseptické přípravky, antiseptika, baktericidní látky, dezinfekční přípravky do bazénů, germicidy, mikrobicidy na úpravu odpadních vod, chemické přípravky proti plísním; (19) nátěrové hmoty pro stavebnictví, nátěrové hmoty pro vnější a vnitřní fasády domů, omítky, nátěrové hmoty na betonové silniční bariéry, chlévy, stáje, přenosné stavby pro zvířata, panely pro stavby, nátěrové hmoty pro stavební příčky, kryty, sklepy, nátěrové hmoty (stavební materiály); (37) dezinfekce budov a objektů, služby deratizace (s výjimkou deratizace v zemědělství), informace o nátěrových hmotách ve stavebnictví a opravách vnějších stavebních úprav, hubení škůdců, dezinfekce a ochrana proti škůdcům, čištění budov (vnější povrch), čištění budov (interiérů), nanášení povrchových nátěrů na budovy, interiéry, plavecké bazény, potrubí; (44) informace o nátěrech pro ošetřování stromů a keřů proti škůdcům a plísním.

(511) 1, 2, 3, 5, 19, 37, 44

(540)

FN NANO

(111) **372122**

(220) 15.08.2018

(320) 15.08.2018

(442) 19.12.2018

(151) 27.03.2019

(730) **100 CZK COMPANY s.r.o.**, Gotthardská 25/7, Praha 6, 16000, CZ

(740) Vladislav Karasev, Gotthardská 25/7, Praha 6 - Bubeneč

(210) O-549905

(591) Barevná

(510) (35) administrativní služby, administrativní zpracování objednávek, marketing, návrh reklamních materiálů, obchodní zprostředkovatelské služby a provozování obchodu s kosmetikou pro vlasy a tělo a kadeřnickou techniku; (44) konzultace a poradenství v oblasti péči o krásu.

(511) 35, 44

(540)



(111) **372123**

(220) 23.08.2018

(320) 23.08.2018

(442) 03.10.2018

(151) 27.03.2019

(730) **FAMEDIA Group, s.r.o.**, Na Kocourkách 29/5, Praha 6 - Střešovice, 16900, CZ

(210) O-550067

(510) (35) administrativní zpracování nákupních objednávek, fakturace, obchodní nebo podnikatelské informace, prezentace výrobků v komunikačních médiích pro účely maloobchodu, marketingové studie, příprava mezd a výplatních listin, poradenství v obchodní činnosti, obchodní management a podnikové poradenství, obchodní reklama (pro třetí osoby), podnikové poradenství a obchodní management, průzkum trhu, předvádění zboží, reklama, reklamní agentury, pronájem reklamních ploch, psaní, vydávání, zveřejňování, oznámení, vyhlášení a publikování reklamních textů, rozšiřování reklamních nebo inzertních materiálů, poradenství v oblasti řízení obchodní činnosti a podnikové organizace, venkovní reklama, propagační činnost, pomoc při řízení obchodní činnosti, obchodní administrativní práce, vyhledávání nových obchodních příležitostí v oblasti reklamních médií; (41) výchova, vzdělávání, zábava, sportovní a kulturní aktivity.

(511) 35, 41

(540)



(111) **372124**

(220) 24.08.2018

(320) 24.08.2018

(442) 19.12.2018

(151) 27.03.2019

(730) **Malý Objevitel s.r.o.**, Mezi školami 2476/27, Praha 5 - Stodůlky, 15800, CZ

(210) O-550089

(591) Barevná

(510) (41) pořádání workshopů, pořádání workshopů pro chůvy, pořádání workshopů pro veřejnost, pořádání dětských akcí, vzdělávání, vyučování, doučování, výuka jazyků, výuka hudebních nástrojů, školení, tvorba plánu komplexní podpory rozvoje osobnosti dítěte, zábava, kreativní činnosti, pořádání výletů, konference; (43) dětské jesle a školky; (45) hlídání dětí, hlídání dětí v domácnostech, kreativní činnosti v rámci hlídání, hlídání dětí v dětském koutku, hlídání dětí na akcích, hlídání dětí na oslavách.

(511) 41, 43, 45

(540)



(111) **372125**

(220) 26.08.2018

(320) 26.08.2018

(442) 19.12.2018

(151) 27.03.2019

(730) **Štál Petr Ing., Ph.D.**, Drahotínská 383, Kaznějov, 33151, CZ

(210) O-550096

(510) (26) vlásenky, paruky, lidské vlasy, vlasy na prodlužování vlasů, kadeře vlasů, tupé (částečná paruka), umělé vlasy; (35) marketing, internetový marketing, cílený marketing; (36) organizování charitativních sbírek, získávání finančních prostředků a finanční sponzorování; (41) instruktáž v oblasti kadeřnictví, organizování kurzů, vzdělávací kurzy, školení; (44) služby kadeřnictví a salónu krásy, služby péče o hygienu a krásu, střihání vlasů, kadeřnické salóny.

(511) 26, 35, 36, 41, 44

(540)

Dlouhovláska

(111) **372126**

(220) 27.08.2018

(320) 27.08.2018

(442) 19.12.2018

(151) 27.03.2019

(730) **Multitrans CZ s.r.o.**, Jana Palacha 1590, Pardubice, 53002, CZ

(210) O-550098

(591) Barevná

(510) (39) letecká doprava, námořní doprava, realizace spedice, silniční doprava, skladování.

(511) 39

(540)



(111) **372127**

(220) 27.08.2018

(320) 27.08.2018

(442) 19.12.2018

(151) 27.03.2019

(730) **Hubáček Petr**, Poděbradova 58, Brno, 61200, CZ

(210) O-550101

(591) Barevná

(510) (35) reklama, propagace, řízení obchodní činnosti, kancelářské práce; (36) finančnínictví, peněžnictví služby v oblasti nemovitostí; (41) zábava, sportovní a kulturní činnosti.

(511) 35, 36, 41

(540)



(111) **372128**

(220) 27.08.2018

(320) 27.08.2018

(442) 19.12.2018

(151) 27.03.2019

(730) **GOLDEN GATE CZ a.s.**, Václavské náměstí 1282/51, Praha 1, Nové Město, 11000, CZ

(740) Švehlík & Mikuláš advokáti s.r.o., Mgr. Ing. Zdeněk Mikuláš, advokát, Purkyňova 74/2, Praha 1, 11000

(210) O-550105

(591) Barevná

(510) (14) drahé kovy včetně zlata, stříbra a platiny a jejich slitiny, drahé kovy včetně zlata, stříbra a platiny surové, tepané či jako polotovary, výrobky z drahých kovů a/nebo jejich slitin nebo postříbřeného nebo pozlaceného kovu, zejména cihly, mince (včetně investičních, sběratelských, pamětních či upomínkových), slitky, ingoty, klenoty, bižuterie, šperky, medaile, odznaky, figury a umělecká díla, drahé kameny a výrobky z drahých kamenů; (35) administrativní zpracování nákupních objednávek, dodavatelské služby pro třetí osoby, hospodářské a ekonomické prognózy, prognózy na trzích s drahými kovy, obchodní informace, komerční informace a rady pro spotřebitele a investory, nákup a prodej (velkoobchodní i maloobchodní) drahých kovů včetně zlata, stříbra a platiny a jejich slitin a výrobků z drahých kovů a/nebo jejich slitin nebo postříbřeného nebo pozlaceného kovu, to vše rovněž prostřednictvím osobního prodeje, světových počítačových sítí či zásilkového prodeje, online inzerce v počítačové síti, prezentace výrobků v komunikačních médiích pro účely velkoobchodu a maloobchodu, reklamní, marketingové a propagační služby, příprava elektronických pozvánek, zprostředkování obchodů s drahými kovy včetně zlata, stříbra a platiny a jejich slitin a s výrobky z drahých kovů a/nebo jejich slitin nebo postříbřeného nebo pozlaceného kovu, nákupní objednávky, nákupní ceny (analýzy), velkoobchodní ceny (analýzy), obchodní management a podnikové poradenství, obchodní nebo podnikatelské poradenství, personální poradenství, odborné obchodní poradenství, poradenství při vedení podniků, pořádání veletrhů pro obchodní a reklamní účely, posuzování efektivnosti provozu a racionalizace práce, obchodní nebo podnikatelské informace (poskytování), obchodní a průmyslové podniky (pomoc při řízení), oceňování a odhady v oblasti podnikání; (36) nákup na splátky (financování), platby na splátky, koupě na splátky (financování), oceňování

nemovitostí, pronájem nemovitostí, správa nemovitostí, nemovitostí (zprostředkování, obchodování), nemovitostí (odhady), finanční informace, oceňování a odhady v oblasti trhů, fondů, investic, finanční poradenství, hodnocení investičního rizika (služby), finanční poradenství zaměřené na správu rizik, sjednávání investic, finanční a investiční konzultační služby, správa aktiv, oceňování drahých kovů a výrobků z drahých kovů, makléřství v oblasti drahých kovů, makléřské služby v oblasti drahých kovů, zajišťování financování, poradenství a zprostředkování v uvedených oborech; (39) skladování a uchovávání drahých kovů včetně zlata, stříbra a platiny a jejich slitiny a výrobků z drahých kovů anebo jejich slitin nebo postříbřeného nebo pozlaceného kovu; (41) informace o výchově a vzdělávání, vyučování, vzdělávání, vzdělávací informace, školení, vyučování, školení (pořádání a řízení), pořádání a řízení pracovních setkání (školení), organizování a vedení seminářů.

(511) 14, 35, 36, 39, 41

(540)



(111) **372129**

(220) 27.08.2018

(320) 27.08.2018

(442) 19.12.2018

(151) 27.03.2019

(730) **GOLDEN GATE CZ a.s.**, Václavské náměstí 1282/51, Praha 1, Nové Město, 11000, CZ

(740) Švehlík & Mikuláš advokáti s.r.o., Mgr. Ing. Zdeněk Mikuláš, advokát, Purkyňova 74/2, Praha 1, 11000

(210) O-550106

(591) Barevná

(510) (14) drahé kovy včetně zlata, stříbra a platiny a jejich slitiny, drahé kovy včetně zlata, stříbra a platiny surové, tepané či jako polotovary, výrobky z drahých kovů a/nebo jejich slitin nebo postříbřeného nebo pozlaceného kovu, zejména cihly, mince (včetně investičních, sběratelských, pamětních či upomínkových), slitky, ingoty, klenoty, bižuterie, šperky, medaile, odznaky, figury a umělecká díla, drahé kameny a výrobky z drahých kamenů; (35) administrativní zpracování nákupních objednávek, dodavatelské služby pro třetí osoby, hospodářské a ekonomické prognózy, prognózy na trzích s drahými kovy, obchodní informace, komerční informace a rady pro spotřebitele a investory, nákup a prodej (velkoobchodní i maloobchodní) drahých kovů včetně zlata, stříbra a platiny a jejich slitin a výrobků z drahých kovů a/nebo jejich slitin nebo postříbřeného nebo pozlaceného kovu, to vše rovněž prostřednictvím osobního prodeje, světových počítačových sítí či zásilkového prodeje, online inzerce v počítačové síti, prezentace výrobků v komunikačních médiích pro účely velkoobchodu a maloobchodu, reklamní, marketingové a propagační služby, příprava elektronických pozvánek, zprostředkování obchodů s drahými kovy včetně zlata, stříbra a platiny a jejich slitin a s výrobky z drahých kovů a/nebo jejich slitin nebo postříbřeného nebo pozlaceného kovu, nákupní objednávky, nákupní ceny (analýzy), velkoobchodní ceny (analýzy), obchodní management a podnikové poradenství, obchodní nebo podnikatelské poradenství, personální poradenství, odborné obchodní poradenství, poradenství při vedení podniků, pořádání veletrhů pro obchodní a reklamní účely, posuzování efektivnosti provozu a racionalizace práce, obchodní nebo podnikatelské informace (poskytování), obchodní a průmyslové podniky (pomoc při řízení), oceňování a odhady v oblasti podnikání; (36) nákup na splátky (financování), platby na splátky, koupě na splátky (financování), oceňování nemovitostí, pronájem nemovitostí, správa nemovitostí, nemovitostí (zprostředkování, obchodování), nemovitostí (odhady), finanční informace, oceňování a odhady v oblasti trhů, fondů, investic, finanční poradenství, hodnocení investičního rizika (služby), finanční poradenství zaměřené na správu rizik, sjednávání investic, finanční a investiční konzultační služby, správa aktiv, oceňování drahých kovů a výrobků z drahých kovů, makléřství v oblasti drahých kovů, makléřské služby v oblasti drahých kovů, zajišťování financování, poradenství a zprostředkování v uvedených oborech; (39) skladování a uchovávání drahých kovů včetně zlata, stříbra a platiny a jejich slitiny a výrobků z drahých kovů anebo jejich slitin nebo

postřibřeného nebo pozlaceného kovu; (41) informace o výchově a vzdělávání, vyučování, vzdělávání, vzdělávací informace, školení, vyučování, školení (pořádání a řízení), pořádání a řízení pracovních setkání (školení), organizování a vedení seminářů.

(511) 14, 35, 36, 39, 41
(540)



(111) **372130**
(220) 28.08.2018
(320) 28.08.2018
(442) 19.12.2018
(151) 27.03.2019
(730) **Fuhrmannová Barbora Ing.**, Drahotěšice 143, Drahotěšice, 37341, CZ
(210) O-550115
(510) (16) fotografie; (35) služby v oblasti grafické úpravy pro reklamní účely; (40) tiskárenské služby vyvolávání a zpracování fotografií a kinematografických filmů; (41) výuka fotografování, vzdělávací služby týkající se fotografování, zvuková produkce a videoprodukce a fotografování, služby v oblasti grafické úpravy, jiné než pro reklamní účely.

(511) 16, 35, 40, 41
(540)

FOTOFACE

(111) **372131**
(220) 03.09.2018
(320) 03.09.2018
(442) 19.12.2018
(151) 27.03.2019
(730) **Míček Jan**, Frenštátská 582, Příbor, 74258, CZ
(740) **JUDr. Petr Holub**, Tyršova 504/5, Koprivnice, 74221
(210) O-550219
(591) Barevná
(510) (11) grilovací rožně, hořáky, kamna (topná zařízení), pece, pekařské trouby ne laboratorní, krby, venkovní grily, komínové klapky, komínová hradítka, lampiony, lávové kameny na grilování, popelníky do topenišť, rošty do topenišť, tvarovky pro kamna a trouby, topná zařízení, komínové kouřovody, kuchyňské sporáky, rekuperační výměníky, topné kotle, domácí krby, šamot pro kamna a krby, šamotové obklady pro kamna a krby, komínové ventilátory, kotelní trubky pro vytápěcí zařízení, kotle, ne části strojů, kovové konstrukce pro trouby a pece, plynové kotle, topná tělesa, topná zařízení na pevná, kapalná nebo plyná paliva; (35) provozování online trhu pro kupující a prodejce výrobků a služeb, reklama, cílené zaslání reklamních materiálů, cílený marketing, marketing, online inzerece v počítačové síti, PPC reklama, pronájem reklamních ploch, prezentace výrobků v komunikačních médiích pro účely maloobchodu; (37) instalace a opravy pecí, instalace a opravy topných zařízení.

(511) 11, 35, 37
(540)



(111) **372132**
(220) 03.09.2018
(320) 03.09.2018
(442) 19.12.2018
(151) 27.03.2019
(730) **Nadační fond REGI Base I.**, Konvitská 291/24, Praha 1, 11000, CZ
(210) O-550220

(591) Barevná
(510) (5) potravní doplňky a dietetické přípravky; (30) kreky, jídla z těstovin, pekárenské výrobky; (32) pivo a pivovarnické výrobky, nealkoholické nápoje, přípravky ke zhotovování nápojů.

(511) 5, 30, 32
(540)



(111) **372133**
(220) 03.09.2018
(320) 03.09.2018
(442) 19.12.2018
(151) 27.03.2019
(730) **Robota Rastislav**, Opatovská 123/164, 911 01 Trenčín, SK
(740) **FAJNOR IP s.r.o.**, Pobřežní 249/46, Praha 8, Karlín, 18600
(210) O-550223
(510) (9) potápěčské obleky, potápěčské rukavice, brýle, dýchací přístroje pro plavání pod vodou, respirátory na filtraci vzduchu, dýchací přístroje, ne pro umělé dýchání, špunty do uší pro potápěče, záchranné vesty, záchranné pásky, záchranné kruhy, pouzdra na brýle, značkovací bóje, potápěčské masky, ochranné brýle pro sportovní účely, nosní klipсы pro potápěče a plavce, ochranné helmy pro sportovní účely, chrániče úst (sportovní pomůcky), chrániče hlavy pro sport; (11) potápěčská světla; (12) čluny, nákladní čluny, motorové přepravní čluny, manipulační vozíky; (18) horské hole, trekové hole, školní aktovky, batohy, sportovní tašky, tašky, trekkingové hole; (25) obuv, koupací sandály, koupací pantofle, čepice, vyšší obuv, šněrovací vyšší obuv, kšiltý k čepicím, župany, pulovry, ponožky, oděvy, pokrývky hlavy, neoprénové obleky pro vodní lyžování, kombinézy (oděvy), rukavice (oděvy), šátky a šály, obuv s provázkovou podešví, sportovní dresy, plážové oděvy, plážová obuv, sandály, koupací čepice, pánské plavky, plavky, koupací pláště, sportovní vyšší obuv, čepice do sprchy, lyžařské rukavice, kšiltý (k nošení na hlavě); (28) míče na míčové hry, balónky na hraní, hračky, stavebnicové kostky (hračky), pistole (hračky), harpunovací pušky (sportovní výstroj), společenské hry, hry, pátky (sportovní náčiní), plavecké ploutve, kolečkové brusle, brusle na led, prkna na surfing, stoly na stolní tenis, loketní chrániče (sportovní potřeby), kolenní chrániče (sportovní potřeby), plyšové medvídci, vodní lyže, deskové hry, plyšové hračky, bublifuky (hračky), autička na hraní, sněhové koule, prkna na bodyboarding, in-line kolečkové brusle, destičky na plavání, vycpané hračky, křídélka na plavání, pásky na plavání, plovací vesty, bazény ke hře, koloběžky (hračky), vzduchové pistole (hračky), sněžnice, modely (hračky); (35) zásobovací služby pro jiné osoby (nákup zboží a služeb pro jiné podniky), služby maloobchodu a velkoobchodu pro výrobky: potápěčské obleky, potápěčské rukavice, brýle, dýchací přístroje pro plavání pod vodou, respirátory na filtraci vzduchu, dýchací přístroje, ne pro umělé dýchání, špunty do uší pro potápěče, záchranné vesty, záchranné pásky, záchranné kruhy, pouzdra na brýle, značkovací bóje, potápěčské masky, ochranné brýle pro sportovní účely, nosní klipсы pro potápěče a plavce, ochranné helmy pro sportovní účely, chrániče úst (sportovní pomůcky), chrániče hlavy pro sport, potápěčská světla, čluny, nákladní čluny, motorové přepravní čluny, manipulační vozíky, horské hole, trekové hole, školní aktovky, batohy, sportovní tašky, tašky, trekkingové hole, obuv, koupací sandály, koupací pantofle, čepice, vyšší obuv, šněrovací vyšší obuv, kšiltý k čepicím, župany, pulovry, ponožky, oděvy, pokrývky hlavy, neoprénové obleky pro vodní lyžování, kombinézy (oděvy), rukavice (oděvy), šátky a šály, obuv s provázkovou podešví, sportovní dresy, plážové oděvy, plážová obuv, sandály, koupací čepice, pánské plavky, plavky, koupací pláště, sportovní vyšší obuv, čepice do sprchy, lyžařské rukavice, kšiltý (k nošení na hlavě), míče na míčové hry, balónky na hraní, hračky, stavebnicové kostky (hračky), pistole (hračky), harpunovací pušky (sportovní výstroj), společenské hry, hry, pátky (sportovní náčiní), plavecké ploutve, kolečkové brusle, brusle na led, prkna na surfing, stoly na stolní tenis, loketní chrániče (sportovní potřeby), kolenní chrániče (sportovní potřeby), plyšové medvídci, vodní lyže, deskové hry, plyšové hračky, bublifuky (hračky), autička na hraní, sněhové koule, prkna na bodyboarding, in-line kolečkové brusle, destičky na plavání, vycpané hračky, křídélka na plavání, pásky na plavání, plovací vesty, bazény ke hře,

koloběžky (hračky), vzduchové pistole (hračky), sněžnice, modely (hračky).
(511) 9, 11, 12, 18, 25, 28, 35
(540)

aquaro

(111) **372134**
(220) 04.09.2018
(320) 04.09.2018
(442) 19.12.2018
(151) 27.03.2019
(730) **Zdražilová Tereza Mgr.**, Smilova 354, Pardubice, 53002, CZ
(210) O-550226

(510) (14) acháty, amulety (šperky), bižuterní zapínání, brože (šperky), cestovní šperkovnice (zavinovací pouzdra), drahokamy, hodinky, jehlice (šperky), jehlice do kravat, kabošony, kazety na šperky, klíčenky (dělené kroužky s ozdobou nebo jako přívěsek), komponenty na výrobu šperků, korálky na výrobu šperků, manžetové knoflíčky, náhrdelníky (šperky), náramkové hodinky, náramky (šperky), náramky z vyšívaného textilu (šperky), náušnice, odznaky, ozdobné jehlice, perly (šperky), polodrahokamy, prsteny (šperky), přívěsky (šperky), přívěsky ke kroužkům na klíče, rhodium, řemínky k náramkovým hodinkám, řetízky (šperky), řetízky k hodinkám, skleněná bižuterie (imitace drahokamů), spony na kravaty, šperkovnice, šperky, šperky ke zdobení klobouků, šperky ke zdobení obuvi, zapínání ke šperkům; (18) dámské peněženky, deštníky, imitace kůže, klíčenky; (26) brože (oděvní doplňky), čelenky do vlasů, mašle (textilní galanterie), mašle do vlasů, nášivky (textilní galanterie), ozdobné odznaky (knoflíky), ozdobné prvky na oděvy, ozdoby do vlasů, ozdoby na klobouky, ozdoby na obuv, pinetky, sponky do vlasů, spony do vlasů, střípce (textilní galanterie), stuhý a mašle na balení dárků, ne papírové, stuhý do vlasů, stuhý textilní galanterie, vlásenky, výšivky.

(511) 14, 18, 26
(540)



(111) **372135**
(220) 04.09.2018
(320) 04.09.2018
(442) 19.12.2018
(151) 27.03.2019
(730) **Kooperativa pojišťovna, a.s., Vienna Insurance Group**, Pobřežní 665/21, Praha 8, Karlín, 18600, CZ
(210) O-550234
(591) Barevná

(510) (36) pojištění, garance pojištění, sjednávání pojištění, správa pojištění, pojištění úvěrů, bankovní pojištění, uzavírání životního pojištění, likvidace škody [pojištění], uzavírání neživotního pojištění, uzavírání pojistných smluv a oceňování a odhady pro účely pojištění, pojišťovací služby, úrazové pojištění, životní pojištění, zprostředkování pojištění, služby životního pojištění, sjednávání úvěrového pojištění, zprostředkování životního pojištění, smíšené životní pojištění, správa skupinového pojištění, hypotéční bankovní pojištění, poskytování informací o pojištění, poradenské služby v oblasti životního pojištění, služby plánování v oblasti životního pojištění.

(511) 36
(540)



(111) **372136**
(220) 04.09.2018
(320) 04.09.2018
(442) 19.12.2018
(151) 27.03.2019
(730) **Kooperativa pojišťovna, a.s., Vienna Insurance Group**, Pobřežní 665/21, Praha 8, Karlín, 18600, CZ

(210) O-550235
(591) Barevná
(510) (36) pojištění, garance pojištění, sjednávání pojištění, správa pojištění, pojištění úvěrů, bankovní pojištění, uzavírání životního pojištění, likvidace škody [pojištění], uzavírání neživotního pojištění, uzavírání pojistných smluv a oceňování a odhady pro účely pojištění, pojišťovací služby, úrazové pojištění, životní pojištění, zprostředkování pojištění, služby životního pojištění, sjednávání úvěrového pojištění, zprostředkování životního pojištění, smíšené životní pojištění, správa skupinového pojištění, hypotéční bankovní pojištění, poskytování informací o pojištění, poradenské služby v oblasti životního pojištění, služby plánování v oblasti životního pojištění.

(511) 36
(540)



(111) **372137**
(220) 05.09.2018
(320) 05.09.2018
(442) 19.12.2018
(151) 27.03.2019
(730) **Aylla shoes s.r.o.**, Jiráskova 29, Pardubice, Zelené Předměstí, 53002, CZ
(210) O-550257
(591) Barevná

(510) (25) obuv, podrážky vnitřní, svršky obuvi, podpatky a podpatkové části pro obuv, vnitřní podešve a vnější podešve pro obuv; (35) propagační činnost, reklama, obchodní činnost, výstavy komerční a reklamní; (41) sportovní a kulturní aktivity, zábavné a vzdělávací aktivity, vzdělávací a školicí služby v oblasti pohybových aktivit, informace o možnostech vhodných pohybových aktivit, organizování sportovních soutěží, praktický výcvik, prázdninové tábory, provozování sportovních zařízení, půjčování sportovního zařízení, rekreace, organizování a vedení seminářů a školení, služby klubové, služby osobního trenéra.

(511) 25, 35, 41
(540)



(111) **372138**
(220) 05.09.2018
(320) 05.09.2018
(442) 19.12.2018
(151) 27.03.2019
(730) **Bosý Bod s.r.o.**, Jiráskova 29, Pardubice, Zelené Předměstí, 53002, CZ
(210) O-550258
(591) Barevná

(510) (25) obuv, podrážky vnitřní, svršky obuvi, podpatky a podpatkové části pro obuv, vnitřní podešve a vnější podešve pro obuv; (35) propagační činnost, reklama, obchodní činnost, výstavy komerční a reklamní; (41) sportovní a kulturní aktivity, zábavné a vzdělávací aktivity, vzdělávací a školicí služby v oblasti pohybových aktivit, informace o možnostech vhodných pohybových aktivit, organizování sportovních soutěží, praktický výcvik, prázdninové tábory, provozování sportovních zařízení, půjčování

sportovního zařízení, rekreace, organizování a vedení seminářů a školení, služby klubové, služby osobního trenéra.

(511) 25, 35, 41
(540)



(111) **372139**
(220) 05.09.2018
(320) 05.09.2018
(442) 19.12.2018
(151) 27.03.2019
(730) **VOLTEN s.r.o.**, Spolková 221/31, Plzeň, Lobzy, 31200, CZ
(210) O-550273

(510) (9) ochranné helmy, ochranné rukavice proti úrazům, chrániče těla pro motocyklisty, páteřové chrániče a ledvinové pásy pro motocyklisty, brýle, ochranné oděvy pro motocyklisty na ochranu před úrazem nebo zraněním, signalizační houkačky, prosvětlené značky a nápisy; (11) osvětlovací zařízení a reflektory pro vozidla, odrazová světla pro dopravní prostředky; (12) jízdní kola, šlapací koloběžky, elektrická vozidla, motorové tříkolky (cyklokáry), přívesy za jízdní kola (riyakah), klaksony a houkačky vozidel, pneumatiky pro kola vozidel, kola vozidel, vozidla a dopravní prostředky, autokary; (25) oděvy, obuv, pokrývky hlavy; (28) hračky, hry, odrážedla (hračky), dětská pojízdná vozidla (hračky), koloběžky (hračky), dětské tříkolky (hračky), chrániče těla pro sportovní účely, a to ochranné vycpávky, chrániče kolen, holení a loktů, jako části sportovní výstroje, šlapací auta (hračky).

(511) 9, 11, 12, 25, 28

(540) **FUNNY WHEELS RIDER**

(111) **372140**
(220) 07.09.2018
(320) 07.09.2018
(442) 19.12.2018
(151) 27.03.2019
(730) **FILM SERVIS FESTIVAL KARLOVY VARY, a.s.**, Panská 892/1, Praha 1, Nové Město, 11000, CZ
(740) JUDr. Jiří Štaidl, Apolinářská 445/6, Praha 2, Nové Město, 12800
(210) O-550327

(510) (9) nosiče informací všech druhů, zvukových, obrazových a zvukově – obrazových záznamů, včetně jejich obalů, software všeho druhu, přístroje a zařízení pro reprodukci zvukových, obrazových a zvukově – obrazových snímků a záznamů všeho druhu, filmové, televizní a audiovizuální programy, audioprogramy, filmová díla, zábavné pořady hudební a audiovizuální díla, informace a záznamy, vše na jakémkoli nosiči v rámci této třídy; (16) tiskoviny a polygrafické výrobky všeho druhu, publikace, včetně publikací obsahujících hudební díla s textem i bez textu, literární, vědecká a umělecká díla v papírové formě, fotografie, reprodukce (grafické); (35) reklamní, inzertní a propagační činnost, zprostředkování reklamy a obchodu, šíření zvukových, obrazových a zvukově – obrazových snímků a záznamů všeho druhu pro reklamní účely, rozšiřování tiskovin a polygrafických výrobků všeho druhu pro reklamní účely, merchandising, vyhledávání sponzorů; (37) opravy a údržba audiovizuálních záznamů; (38) televizní a rozhlasové vysílání všech druhů programů, komunikační služby prostřednictvím rozhlasu, televize, datových sítí a sociálních sítí, poskytování telekomunikačních služeb, poskytování telekomunikačního připojení do datových a sociálních sítí, poskytování telekomunikačních kanálů na telenáupy, poskytování prostoru pro diskuze na datových a sociálních sítích, přenos a šíření zpráv, informací, publikací, audiovizuálních děl prostřednictvím datových a sociálních sítí, tiskové kanceláře, poradenské a informační služby v oblasti uvedených služeb ve třídě 38; (39) distribuce, doručování, dovoz a doprava zvukových, obrazových a zvukově – obrazových snímků a záznamů všeho druhu, tiskovin a polygrafických výrobků všeho druhu, přeprava osob, organizování cest; (41) pořádání a organizování společenských, kulturních a vzdělávacích akcí, festivalů a školení, služby nahrávacího studia, videostudia, filmových ateliérů, kina, pronájem nahrávacích studií, produkce, pořizování a šíření zvukových, obrazových a zvukově – obrazových snímků a záznamů všeho druhu, pořizování a šíření publikací obsahujících hudební díla s textem i bez textu, literárních, vědeckých a uměleckých děl, výchovná a zábavní činnost, pořádání soutěží, pronájem a půjčování nosičů zvukových, obrazových nebo zvukově – obrazových záznamů, služby vydavatelství a nakladatelství periodických a neperiodických publikací v tištěné i elektronické podobě, vydávání a publikování dat a publikací v rámci datových a sociálních sítí (v rámci této třídy), tvorba rozhlasových a televizních pořadů, dabing, služby v oblasti prodeje vstupenek; (42) tvorba programových prostředků – programování, instalace počítačového software, tvorba a pronájem software, tvorba,

organizování cest; (41) pořádání a organizování společenských, kulturních a vzdělávacích akcí, festivalů a školení, služby nahrávacího studia a videostudia, filmových ateliérů, kina, pronájem nahrávacích studií, produkce, pořizování a šíření zvukových, obrazových a zvukově – obrazových snímků a záznamů všeho druhu, pořizování a šíření publikací obsahujících hudební díla s textem i bez textu, literárních, vědeckých a uměleckých děl, výchovná a zábavní činnost, pořádání soutěží, pronájem a půjčování nosičů zvukových, obrazových nebo zvukově – obrazových záznamů, služby vydavatelství a nakladatelství periodických a neperiodických publikací v tištěné i elektronické podobě, vydávání a publikování dat a publikací v rámci datových a sociálních sítí (v rámci této třídy), tvorba rozhlasových a televizních pořadů, dabing, služby v oblasti prodeje vstupenek; (42) tvorba programových prostředků – programování, instalace počítačového software, tvorba a pronájem software, tvorba, zpracování a pronájem webových stránek; (43) služby zajišťující stravování a nápoje, provozování pohostinství, restaurace, zásobování – catering, dočasné ubytování; (45) správa autorských a příbuzných práv, získávání nakladatelských práv k literárním, vědeckým a uměleckým dílům, provádění a zprostředkování převodu těchto práv, získávání autorských práv, práv výkonných umělců a práv výrobců zvukových a obrazových záznamů, provádění nebo zprostředkování převodu těchto práv pro všechny druhy užití takových záznamů.

(511) 9, 16, 35, 37, 38, 39, 41, 42, 43, 45

(540)

KVIFF

(111) **372141**
(220) 07.09.2018
(320) 07.09.2018
(442) 19.12.2018
(151) 27.03.2019
(730) **FILM SERVIS FESTIVAL KARLOVY VARY, a.s.**, Panská 892/1, Praha 1, 11000, CZ
(740) **ŠTAIDL LEŠKA ADVOKÁTI, JUDr. Jiří Štaidl, Apolinářská 445/6, Praha 2, Nové Město, 12800**
(210) O-550328

(510) (9) nosiče informací všech druhů, zvukových, obrazových a zvukově – obrazových záznamů, včetně jejich obalů, software všeho druhu, přístroje a zařízení pro reprodukci zvukových, obrazových a zvukově – obrazových snímků a záznamů všeho druhu, filmové, televizní a audiovizuální programy, audioprogramy, filmová díla, zábavné pořady hudební a audiovizuální díla, informace a záznamy, vše na jakémkoli nosiči v rámci této třídy; (16) tiskoviny a polygrafické výrobky všeho druhu, publikace, včetně publikací obsahujících hudební díla s textem i bez textu, literární, vědecká a umělecká díla v papírové formě, fotografie, reprodukce (grafické); (35) reklamní, inzertní a propagační činnost, zprostředkování reklamy a obchodu, šíření zvukových, obrazových a zvukově – obrazových snímků a záznamů všeho druhu pro reklamní účely, rozšiřování tiskovin a polygrafických výrobků všeho druhu pro reklamní účely, merchandising, vyhledávání sponzorů; (37) opravy a údržba audiovizuálních záznamů; (38) televizní a rozhlasové vysílání všech druhů programů, komunikační služby prostřednictvím rozhlasu, televize, datových sítí a sociálních sítí, poskytování telekomunikačních služeb, poskytování telekomunikačního připojení do datových a sociálních sítí, poskytování telekomunikačních kanálů na telenáupy, poskytování prostoru pro diskuze na datových a sociálních sítích, přenos a šíření zpráv, informací, publikací, audiovizuálních děl prostřednictvím datových a sociálních sítí, tiskové kanceláře, poradenské a informační služby v oblasti uvedených služeb ve třídě 38; (39) distribuce, doručování, dovoz a doprava zvukových, obrazových a zvukově – obrazových snímků a záznamů všeho druhu, tiskovin a polygrafických výrobků všeho druhu, přeprava osob, organizování cest; (41) pořádání a organizování společenských, kulturních a vzdělávacích akcí, festivalů a školení, služby nahrávacího studia, videostudia, filmových ateliérů, kina, pronájem nahrávacích studií, produkce, pořizování a šíření zvukových, obrazových a zvukově – obrazových snímků a záznamů všeho druhu, pořizování a šíření publikací obsahujících hudební díla s textem i bez textu, literárních, vědeckých a uměleckých děl, výchovná a zábavní činnost, pořádání soutěží, pronájem a půjčování nosičů zvukových, obrazových nebo zvukově – obrazových záznamů, služby vydavatelství a nakladatelství periodických a neperiodických publikací v tištěné i elektronické podobě, vydávání a publikování dat a publikací v rámci datových a sociálních sítí (v rámci této třídy), tvorba rozhlasových a televizních pořadů, dabing, služby v oblasti prodeje vstupenek; (42) tvorba programových prostředků – programování, instalace počítačového software, tvorba a pronájem software, tvorba,

zpracování a pronájem webových stránek; (43) služby zajišťující stravování a nápoje, provozování pohostinství, restaurace, zásobování – catering, dočasné ubytování; (45) správa autorských a příbuzných práv, získávání nakladatelských práv k literárním, vědeckým a uměleckým dílům, provádění a zprostředkování převodu těchto práv, získávání autorských práv, práv výkonných umělců a práv výrobců zvukových a obrazových záznamů, provádění nebo zprostředkování převodů těchto práv pro všechny druhy užití takových záznamů.

(511) 9, 16, 35, 37, 38, 39, 41, 42, 43, 45

(540)

MFFKV

(111) **372142**

(220) 07.09.2018

(320) 07.09.2018

(442) 19.12.2018

(151) 27.03.2019

(730) **Prague CBD, s.r.o.**, Na Florenci 2116/15, Praha 1, Nové Město, 11000, CZ

(740) Jiří Effmert, Družstevní 1424/12, Říčany, 25101

(210) O-550333

(591) Barevná

(510) (35) administrativní provozování obchodního, nákupního a kancelářského centra, pronájem reklamních a informačních ploch, pomoc při řízení obchodní činnosti, obchodní administrativy, kancelářské práce, tvorba reklamy, poskytování propagačních informací, reklamní, inzertní a propagační činnost prostřednictvím jakéhokoli média, rozšiřování a poskytování reklamních a inzertních materiálů, periodických a neperiodických tiskovin, novin a časopisů určených pro reklamu a propagaci, prospektů, letáků, katalogů, reklamní literatury a jiných nosných médií i prostřednictvím sítě internet, reklama on-line v počítačové síti, průzkumy trhu, inzerce, marketing, obchodní rešerše, příprava a vkládání informací o reálních nabídkách a poptávkách do počítačových databází, systemizace informací do počítačové databáze, vytváření, zpracovávání a třídění dat v rámci databází; (36) činnost reální kanceláře, zahrnující správu a obhospodařování nemovitostí, zprostředkování správy a obhospodařování nemovitostí, nájem, pronájem a zprostředkování nájmu a pronájmu nemovitostí, obchodů, kanceláří, bytů a rodinných domků, nákup, prodej a výměna nemovitostí, zprostředkování nákupu, prodeje a výměny nemovitostí, odhady a oceňování nemovitostí, úvěrové a hypoteční konzultace, poskytování a zprostředkování úvěrů a hypotečních výpůjček, konzultační a poradenská činnost spojená s kompletní činností reální kanceláře, finanční služby v oblasti obchodu s realitami, konzultační a poradenská činnost v oblasti obchodu s realitami, poskytování informací o nemovitostech prostřednictvím sítě internet (pomocí fotografií, videí a filmů umístěných na internetu), developerské služby v oblasti nemovitostí, informační činnost v oblasti reální, poskytování základních služeb spojených s pronájmem nemovitostí spadajících do této třídy; (37) výstavba a přestavba budov v občanské a investiční výstavbě včetně rodinných domů dřevěných i zděných, činžovních domů, kladení podlah, montáž, inspekce, servis, údržba a opravy staveb a zařízení ve shora uvedených oborech, stavební úpravy v rámci dokončování staveb, výstavba hřišť, zejména dětských hřišť, instalace objektů zahradní architektury, údržba objektů zahradní architektury, montování objektů zahradní architektury, výstavba parků (stavební služby), developerská činnost ve stavebnictví; (39) pronájem garážových, parkovacích a skladovacích prostor, včetně poskytování základních služeb s tím souvisejících spadajících do této třídy; (41) pořádání a provozování společenských, kulturních, zábavních i sportovních akcí; (42) sdílení (poskytování přístupového času prostřednictvím sítě internet) fotografií, videí, filmů; (43) hotelové služby, ubytovací služby, hostinská a restaurační činnost, provozování restaurací a kaváren.

(511) 35, 36, 37, 39, 41, 42, 43

(540)



(111) **372143**

(220) 10.09.2018

(320) 10.09.2018

(442) 19.12.2018

(151) 27.03.2019

(730) **Hirst Richard**, náměstí 14. října 1307/2, Praha 5, Smíchov, 15000, CZ
(740) PROPATENT, JUDr. Matěj Sedláček, Pod Pekařkou 107/1, Praha 4, Podolí, 14700

(210) O-550363

(591) Barevná

(510) (9) audio a video nahrávky, elektronicky zaznamenaná data, nahrávací a vysílací přístroje, digitální a magnetická záznamová média se zvukem či hudbou, zařízení pro přehrávání mediálního obsahu, mediální obsah, stahovatelné hudební nahrávky, obrázky a videa, paměťová média, zařízení a vybavení pro vysílání počítačové hry a programy, videohry, interaktivní počítačové programy, stahovatelné programy, aplikace a hry pro mobilní telefony a tablety, pouzdra na mobilní telefony, elektronické diáře a tablety, hry pro herní konzole, klávesnice, cartridge pro videohry, televizní herní sety, elektronické herní přístroje, počítače, herní sestavy, díly a příslušenství pro všechny výrobky uvedené ve třídě 9; (16) kancelářské potřeby, fotografický materiál a tiskoviny, tištěné publikace všeho druhu včetně knih, časopisů, novin, brožur, katalogů a reklamních materiálů, fotografie, pohlednice, nálepky a samolepky, kalendáře, balicí a obalový papír, plastové fólie jako obalový materiál, umělecká díla a figurky z papíru a lepenky, kapesníky a jednorázové ubrousky, karty, vzory pro výrobu oděvů; (21) stolní nádobí, nádobí na pečení a vaření, kuchyňské náčiní a nádoby, kosmetické a toaletní potřeby do koupelny, koupelňové doplňky, nádoby na pití a jídlo, džbánky a hrnky, kartáče na vlasy, potřeby pro domácnost, pokladničky (prasátka), papírové kelímky a talíře; (24) prostěradla, povlečení, ložní prádlo, přehozy, ručníky, textilní a plastové závěsy; (25) oblečení, obuv, pokrývky hlavy; (28) hračky, hry a žertovné předměty, sportovní potřeby a vybavení, ozdoby pro slavnostní příležitosti, ruční elektronické herní přístroje, panenky a postavičky, stolní hry, díly a příslušenství uvedených výrobků ze třídy 28; (35) marketingové a propagační služby, obchodní management umělecké činnosti a výkonných umělců; (38) přenos videí, videofilmů, podcastů, digitálních dokumentů, obrázků, fotek, her, uživatelsky generovaného obsahu a informací přes internet, vysílání audiovizuálního a multimediálního obsahu prostřednictvím internetu, digitální audio vysílání; (41) zábavní a vzdělávací služby, kulturní služby a aktivity, on-line zábava, hudební vystoupení, živá hudební představení a vystoupení, poskytování digitální hudby, organizování zábavy, nahrávací a vydavatelské služby, multimediální publikování, publikování on-line elektronických publikací v oblasti hudby a videa, vydávání tiskovin a tištěných publikací, tvorba, nahrávání a produkce audionahrávek, videí, filmů, počítačových her a aplikací pro mobilní telefony, produkce živých vystoupení, organizování soutěží (zábavních nebo vzdělávacích), produkce televizních, rozhlasových a videohramí a elektronickými hrami, výroba interaktivní zábavy, počítačových a mobilních her, poradenské a konzultační služby vztahující se k výše uvedeným službám.

(511) 9, 16, 21, 24, 25, 28, 35, 38, 41

(540)



(111) **372144**

(220) 10.09.2018

(320) 10.09.2018

(442) 19.12.2018

(151) 27.03.2019

(730) **Auto*Mat, z.s.**, Vodičkova 704/36, Praha 1, Nové Město, 11000, CZ
(740) Kateřina Joštová, Hradecká 1689/4, Hradec Králové, Nový Hradec Králové, 50012

(210) O-550372

(510) (35) reklama (propagace), průzkum veřejného mínění, styky s veřejností; (39) doprava, informace o dopravě, cyklo doprava, osobní doprava; (41) informace o výchově a vzdělávání, informace o možnostech rekreace, organizování a vedení konferencí, kongresů, seminářů a workshopů, psaní textů (jiných než reklamních), organizování soutěží (sportovních, vzdělávacích nebo zábavných), organizování soutěží pro zaměstnance, organizování osvětových kampaní, vzdělávání, zábava, vzdělávací aktivity v oblasti udržitelného rozvoje a udržitelné dopravy; (42) vědecké a technické služby a související výzkum a projektování, průmyslová analýza a výzkum, navrhování a vývoj počítačového hardwaru a softwaru.

(511) 35, 39, 41, 42

(540)

Auto*Mat

(111) **372145**

(220) 11.09.2018

(320) 11.09.2018

(442) 19.12.2018

(151) 27.03.2019

(730) **ELEKTROMEDIA s.r.o.**, tř. Míru 2117, Tachov, 34701, CZ

(210) O-550376

(591) Barevná

(510) (3) papírové ubrousky napuštěné čistícími prostředky, papírové ubrousky napuštěné dezinfekčními prostředky, papírové ubrousky napuštěné odpuzovací hmyzu, papírové ubrousky napuštěné deodoranty, papírové ubrousky napuštěné kosmetickými lotiony.

(511) 3

(540)



(111) **372146**

(220) 11.09.2018

(320) 11.09.2018

(442) 19.12.2018

(151) 27.03.2019

(730) **Šmída Richard**, U Spořitelny 157/5, Prostějov, 79601, CZ

(740) Ing. Libor Markes, patentový zástupce, Grohova 54, Brno, 60200

(210) O-550381

(510) (12) jízdní kola, blatníky pro jízdní kola, pedály pro jízdní kola, řetězy pro jízdní kola, řídítka pro jízdní kola, brzdy pro jízdní kola, převody pro jízdní kola, sedla pro jízdní kola, pneumatiky a duše pro jízdní kola, nosiče zavazadel pro jízdní kola, brašny a košíky pro jízdní kola, držáky lahví pro jízdní kola, zvonky pro jízdní kola, stojany pro jízdní kola, vzduchové pumpy pro jízdní kola, přívesy za jízdní kola; (25) oděvy, obuv, pokrývky hlavy.

(511) 12, 25

(540)



(111) **372147**

(220) 11.09.2018

(320) 11.09.2018

(442) 19.12.2018

(151) 27.03.2019

(730) **Lipa Learning s.r.o.**, Pod Krejčárkem 975/2, Praha 3, Žižkov, 13000, CZ

(740) AK Vlasák advokáti s.r.o., JUDr. Jiří Vlasák, Jankovcova 1518/2, Praha 7, Holešovice, 17000

(210) O-550382

(510) (9) vzdělávací tabletové aplikace, vzdělávací mobilní aplikace, vzdělávací počítačové aplikace, interaktivní zábavní software, počítačový software, vzdělávací software, dětský vzdělávací software, interaktivní multimediální počítačový herní program, počítačový program stažený prostřednictvím internetu, dětský počítačový herní program stažený prostřednictvím internetu; (28) elektronické hry, elektronické hry pro výuku dětí, elektronické vzdělávací hry, hračky pro děti, hračky pro rozvoj dětí, hry rozvíjející dovednosti dětí, kvízové hry; (41) předškolní vzdělávání, vzdělávání prostřednictvím elektronických vzdělávacích her, vzdělávání prostřednictvím elektronických interaktivních aplikací.

(511) 9, 28, 41

(540)

Lipa Land

(111) **372148**

(220) 11.09.2018

(320) 11.09.2018

(442) 19.12.2018

(151) 27.03.2019

(730) **Arbull s.r.o.**, Hadovitá 962/10, Praha 4 - Michle, 14100, CZ

(740) AK Jan Bárta s.r.o., advokátní kancelář, JUDr. Jan Bárta, Kaprova 42/14, Praha 1, 11000

(210) O-550397

(510) (9) počítačové programy, počítačový software, aplikační software, počítačový telefonní software, počítačový software pro správu databází, databáze, počítačový hardware pro připojení k sítím, digitální telefonní platformy a software, platformy počítačového softwaru, počítačový komunikační software; (35) marketingové služby, služby v oblasti uvedení databází na trh, počítačová správa souborů, propagační činnost, reklama, průzkum trhu, referenční marketing, marketing prostřednictvím telefonu, služby v oblasti obchodního managementu, marketingové poradenské služby, partnerský marketing, poradenské služby v oblasti partnerského marketingu, shromažďování a třídění dat v počítačových databázích, sběr a ukládání informací do počítačových databází, aktualizace a údržba dat v počítačových databázích, obchodní správa licencí na výrobky a služby pro třetí osoby, přepis sdělení (kancelářské práce), přímá poštovní reklama, zajišťování předplatného telekomunikačních služeb (pro třetí osoby), poskytování obchodního prostoru on-line pro nakupující a prodávající výrobků a služeb, prezentace výrobků v komunikačních médiích pro účely maloobchodu, poradenství v oblasti organizování a obchodního managementu, obchodní management pro poskytovatele služeb na volné noze, optimalizace provozu na webových stránkách, reklama on-line v počítačové síti, pronájem reklamního času v komunikačních médiích, pronájem reklamních ploch, služby vztahů s veřejností (public relations), obchodní audity, poskytování obchodních informací, věrnostní, pobídkové a bonusové programy, zprostředkování smluv týkající se telekomunikačních služeb a mobilních služeb, zprostředkování smluv týkajících se dodávek energie, zprostředkování obchodů, poskytování srovnání telekomunikačních služeb, šíření reklamy prostřednictvím internetu, obchodní informační služby poskytované přes internet, poradenství v oblasti obchodního managementu, rovněž prostřednictvím internetu, reklama prostřednictvím mobilních telefonních sítí, poskytování srovnání služeb dodávek energií a zprostředkovaných nabídek poskytovatelů energií, prodej dodávek energií, služby srovnávání cen energií, prodej telekomunikačních služeb a mobilních tarifů, průzkum trhu, srovnávací služby v oblasti cen; (36) finanční zprostředkování, úvěrové poradenství a služby zprostředkování úvěrů, peněžní a finanční služby a bankovní služby, půjčky, úvěry a leasingy, nákup na splátky, poradenské služby zaměřené na úvěry, hypoteční úvěry, finanční poradenství zaměřené na půjčky, poskytování financí pro půjčky na bydlení, konzultační služby (finanční), hypotéky (poskytování půjček), finanční sponzorování, shromažďování transakce, finanční poradenství, finanční analýza, finanční služby, půjčky (financování), finanční sponzorování, služby finančních transakcí v oblasti úrokových sazeb, poradenské služby, služby finančních úspor, obchodní finanční služby, osobní finanční služby, finanční platební služby, půjčky na splátky, obchodní finanční služby, finanční úvěrové služby, splátkové úvěry, poradenské služby, poradenské služby zaměřené na úvěry, finanční převody a transakce a platební služby, zprostředkování pojištění, zařizování pojištění, uzavírání pojistných smluv a oceňování a odhady pro účely pojištění, pojištění, záruky pojištění, sjednávání pojištění; (38) informace z oboru telekomunikačních služeb, poradenství týkající se telekomunikačních služeb, konzultační služby v oblasti telekomunikačních

služeb, provozování internetového portálu, zejména v oblasti zprostředkování obchodů, služby v oblasti placeného televizního vysílání, služby mobilní komunikace, telefonní služby a mobilní telefonní služby, služby v oblasti bezdrátových mobilních telefonů, televizní komunikační služby, televizní vysílací služby, služby rozhlasového a televizního nahrávání, služby přenosu textu prostřednictvím obrazovky; (42) software jako služba (saas), instalace a údržba počítačového softwaru, řešení problémů počítačového hardwaru a softwaru, konfigurace počítačového hardwaru s použitím softwaru, platforma jako služba (paas), vývoj softwaru, programování a implementace softwaru, poskytování informací, uchovávání dat v elektronické podobě, hosting počítačových databází, poradenství v oblasti úspor energie, konzultační služby ohledně úspor energie, poradenské služby vztahující se k využívání energie, poskytování informací v oboru dodávek energií.

(511) 9, 35, 36, 38, 42

(540)

Lead Express

(111) **372149**

(220) 14.09.2018

(320) 14.09.2018

(442) 19.12.2018

(151) 27.03.2019

(730) **Kovaříková Jana Ing.**, Lovošská 1033/16, Lovosice, 41002, CZ

(210) O-550476

(510) (14) šperky, náramkové hodinky, řetízký (šperky), náušnice, náramky, prsteny (šperky), přívěšky (šperky), náhrdelníky, hodinky, brože (šperky), ozdobné jehlice, ozdobné zapínání a spony na šály, šátky a oděvy (jako šperky), klíčenky (drobné předměty nebo přívěšky), ozdoby na nohy (klenotnické šňůrkové řetízký na kotníky), šperkovnice, kazety na hodinky, kazety na šperky; (18) kabelky, aktovky, tašky, příruční tašky, batohy, cestovní zavazadla, cestovní kufry, cestovní tašky, cestovní vaky, kufry, kufříky, toaletní kufříky nevybavené, toaletní tašky prodávané bez vybavení, toaletní taštičky prázdné, vesačky na zavazadla, dámské peněženky, pánské peněženky, deštníky, obaly na deštníky, plážové tašky, klíčenky, pouzdra na platební karty, pouzdra na vizitky; (25) pánské, dámské a dětské oděvy, šály, šátky, límce, pokrývky hlavy, pánské spodní prádlo, dámské spodní prádlo, dětské spodní prádlo, pánská obuv, dámská obuv, dětská obuv, opasky, rukavice, pánské, dámské a dětské plavky, plážová obuv, plážové oděvy; (26) ozdoby na klobouky, ozdoby na boty, spony a sponky do vlasů, přívěšky na kabelky (nikoli klenoty nebo přívěšky na klíče, prstýnký nebo řetízký); (35) maloobchodní prodej šperků, velkoobchodní prodej šperků, maloobchodní prodej oděvů, velkoobchodní prodej oblečení, maloobchodní prodej obuvi, velkoobchodní prodej obuvi, maloobchodní prodej zavazadel, velkoobchodní prodej zavazadel, maloobchodní prodej deštníků, velkoobchodní prodej deštníků.

(511) 14, 18, 25, 26, 35

(540)

Glamperfe

(111) **372150**

(220) 14.09.2018

(320) 14.09.2018

(442) 19.12.2018

(151) 27.03.2019

(730) **RESORT BORO VANY s.r.o.**, Rybná 669/4, Praha 1, Staré Město, 11000, CZ

(210) O-550486

(510) (16) tiskoviny, prospekty, tištěné publikace, mapy v rámci této třídy, informační letáky, brožury a průvodce (knihy), samolepky, návštěvnické karty v rámci této třídy, fotografie, pohlednice; (35) reklamní a propagační činnost v oblasti sportovní, rekreační a kulturní; (41) zábava, sportovní a kulturní aktivity, rekreace osob (služby), služby v oblasti sportu, zábavy, kultury, výchovy a vzdělání, vydavatelská a nakladatelská činnost, fotografická tvorba, video tvorba.

(511) 16, 35, 41

(540)

Borovanské stezky

(111) **372151**

(220) 19.09.2018

(320) 19.09.2018

(442) 19.12.2018

(151) 27.03.2019

(730) **Presidential Cruises, a.s.**, U hranic 3221/18, Praha 10, Strašnice, 10000, CZ

(740) **Ostrý & Co., s.r.o.**, JUDr. Artur Ostrý, advokát, Arbesovo náměstí 257/7, Praha 5, Smíchov, 15000

(210) O-550590

(510) (39) doprava a doručování zboží, doprava (lodní -), doprava (lodní trajektová -), charitativní služby, zejména poskytování dopravy, doprava (rezervace -), dopravní informační služby (jízdni řady, způsob dopravy aj.), konzultace vztahující se k dopravě, lámání ledu, lodivodství, lodní makléřství, lodní pilotáž, logistika v dopravě, námořní doprava, námořní vlečné služby, navigační služby (určování polohy a určování trasy a kursu), organizování dopravy a cest, osobní doprava, poskytování informací o cenách přepravy, poskytování informací o dopravě a cestování prostřednictvím mobilních telekomunikačních přístrojů a zařízení, poskytování informací o kotvení, poskytování informací o silniční dopravě, poskytování informací o zprostředkování lodní dopravy, poskytování informací týkajících se přístavů, poskytování informací týkajících se jízdneho, poskytování silničních a dopravních informací, poskytování údajů o způsobech přepravy, přeprava cestujících, přístavní služby, profesionální poradenství týkající se dopravy, pronájem dopravních prostředků, pronájem námořních plavidel, provozování trajektů, provozování zastávek k dopravním účelům, rezervace dopravy přes globální počítačové sítě, rezervační služby týkající se lodní dopravy, rezervační služby týkající se námořní dopravy, říční doprava, řízení dopravy prostřednictvím pokročilé komunikační sítě a technologie, služby lodní přepravy; (41) služby v oblasti výchovy, vzdělávání, zábavy a sportu; (43) poskytování jídla a nápojů, firemní akce (poskytování jídel a nápojů), gril - restaurace, informace o restauracích (služby), bufetové služby, bary, bary nabízející ovocné nápoje, bary (služby -), bistra (služby), bufety rychlého občerstvení, dekorace potravin, delikatesy (restaurace), denní bary (v restauraci, hotelu), modelování potravin, podávání alkoholických nápojů, podávání jídel a nápojů, pohostinství (služby), pořádání banketů, pořádání svatebních recepcí (potraviny a nápoje), příprava a poskytování stravování a nápojů pro okamžitou spotřebu, příprava jídel pro druhé na základě využití outsourcingu, příprava pokrmů, služby mobilních restaurací, služby ochutnávký vín (zajištění nápojů), služby osobního šéfkuchaře, služby restauračních klubů pro soukromé členy.

(511) 39, 41, 43

(540)

Presidential Cruises

(111) **372152**

(220) 19.09.2018

(320) 19.09.2018

(442) 19.12.2018

(151) 27.03.2019

(730) **Presidential Cruises, a.s.**, U hranic 3221/18, Praha 10, Strašnice, 10000, CZ

(740) **Ostrý & Co., s.r.o.**, JUDr. Artur Ostrý, advokát, Arbesovo náměstí 257/7, Praha 5, Smíchov, 15000

(210) O-550591

(510) (39) doprava a doručování zboží, doprava (lodní -), doprava (lodní trajektová -), charitativní služby, zejména poskytování dopravy, doprava (rezervace -), dopravní informační služby (jízdni řady, způsob dopravy aj.), konzultace vztahující se k dopravě, lámání ledu, lodivodství, lodní makléřství, lodní pilotáž, logistika v dopravě, námořní doprava, námořní vlečné služby, navigační služby (určování polohy a určování trasy a kursu), organizování dopravy a cest, osobní doprava, poskytování informací o cenách přepravy, poskytování informací o dopravě a cestování prostřednictvím mobilních telekomunikačních přístrojů a zařízení, poskytování informací o kotvení, poskytování informací o silniční dopravě, poskytování informací o zprostředkování lodní dopravy, poskytování informací týkajících se přístavů, poskytování informací týkajících se jízdneho, poskytování silničních a dopravních informací, poskytování údajů o způsobech přepravy, přeprava cestujících, přístavní služby, profesionální poradenství týkající se dopravy, pronájem dopravních prostředků, pronájem námořních plavidel, provozování trajektů, provozování zastávek k dopravním účelům, rezervace dopravy přes globální počítačové sítě, rezervační služby týkající se lodní dopravy, rezervační služby týkající se námořní dopravy, říční doprava, řízení dopravy prostřednictvím pokročilé komunikační sítě a technologie, služby lodní přepravy; (41) služby v oblasti výchovy, vzdělávání, zábavy a sportu; (43) poskytování jídla a nápojů, firemní akce (poskytování jídel a nápojů), gril - restaurace, informace o restauracích (služby), bufetové služby, bary, bary nabízející ovocné nápoje,

bary (služby -), bistra (služby), bufety rychlého občerstvení, dekorace potravin, delikatesy (restaurace), denní bary (v restauraci, hotelu), modelování potravin, podávání alkoholických nápojů, podávání jídel a nápojů, pohostinství (služby), pořádání banketů, pořádání svatebních recepcí (potraviny a nápoje), příprava a poskytování stravování a nápojů pro okamžitou spotřebu, příprava jídel pro druhé na základě využití outsourcingu, příprava pokrmů, služby mobilních restaurací, služby ochutnávky vín (zajištění nápojů), služby osobního šéfkuchaře, služby restauračních klubů pro soukromé členy.

(511) 39, 41, 43

(540)

Prezidentské plavby

(111) **372153**

(220) 19.09.2018

(320) 19.09.2018

(442) 19.12.2018

(151) 27.03.2019

(730) **Čížek Antonín**, Pod Sychrovem I 1095/13, Praha 10, Vršovice, 10100, CZ

(740) GATODE s. r. o., Ing. Mgr. Denisa Dudová, Vršovická 478/51, Praha 10, Vršovice, 10100

(210) O-550597

(510) (9) chytré hodinky, chytré náramky, kódované identifikační magnetické náramky, sluchátka, elektronická paměťová čidla, elektronické součásti, elektronické organizéry, elektronické ovládací nástroje, elektronické zobrazovací nástroje, počítačový software; (14) hodinky, hodinky a jejich části, hodinové stroje a strojky, budíky, časoměry, chronografy, chronometry, lodní chronometry, digitální hodiny, potápěčské hodinky, přístroje pro měření času při sportu (stopky); (35) merchandising, reklamní, inzertní a propagační činnost, maloobchodní, zásilkový prodej a elektronický obchod (e-shop) prostřednictvím komunikačních sítí (Internet) s chytrými hodinkami, chytrými náramky, sluchátky, hodinkami a jejich částmi, časoměry a počítačovým softwarem, předvádění výrobků za účelem propagace a reklamy, organizování propagačních nebo komerčních výstav.

(511) 9, 14, 35

(540)

Miiwatch

(111) **372154**

(220) 20.09.2018

(320) 20.09.2018

(442) 19.12.2018

(151) 27.03.2019

(730) **EP Line SE**, Hráského 2231/25, Praha 4 - Chodov, 14800, CZ

(210) O-550624

(510) (16) papír, lepenka, papírenské zboží, papírenské výrobky, papírnické zboží, papírnické výrobky, dárkové papírenské zboží, papírové dárkové předměty, dárkové tašky, školní potřeby, kancelářské potřeby, psací potřeby, výtvarné potřeby, papírové materiály pro tvůrčí činnost, balicí materiály, sběratelská alba, sběratelské karty, učební a vyučovací pomůcky, tiskárenské výrobky, tiskoviny, publikace, knihy, časopisy, noviny, tištěné publikace, karty, obrázkové karty, omalovánky, dočasná tetování, katalogy, brožury, letáky, prospekty, pozvánky, vstupenky, plakáty, komiksy, skládky, manuály, příručky, kalendáře, diáře (tiskoviny), památníky, fotografie, dětské knížky, dětské komiksy, dětské knihy, knihy pro malé děti, reklamní, inzertní, propagační materiály spadající do této třídy, návody k hrám; (28) hračky, hry, věci na hraní, hračky do dětských postýlek, hračky plyšové, plyšová zvířátka (hračky), svítící plyšová zvířátka (hračky), plyšová zvířátka se světélkem (hračky), hračky pro kojence, hračky pro nejmenší děti, elektronické hračky, mluvicí hračky, figurky (hračky), hračky na baterky, hračky pro rozvoj dětí, hračky s dálkovým ovládním, hračky zvířata, panenky, hrací karty, herní plány; (41) provozování dětského zábavního koutku, provozování dětského hracího koutku, provozování dětského herního koutku, služby v oblasti zábavy pro děti, poskytování zábavních služeb pro děti, poskytování herních prostor pro děti, pořádání kulturních, zábavních a sportovních akcí, služby v oblasti výchovy a vzdělávání, zábava prostřednictvím webových stránek, poskytování zábavy a informací pro děti prostřednictvím webových stránek.

(511) 16, 28, 41

(540)



(111) **372155**

(220) 21.09.2018

(320) 21.09.2018

(442) 19.12.2018

(151) 27.03.2019

(730) **WOODparket s.r.o.**, Dolánky u Turnova 13, Turnov, 51101, CZ

(740) Advokátní kancelář CINK a partneři, s. r. o., Mgr. Ing. Pavel Cink, Veleslavínova 363/33, Plzeň, Vnitřní Město, 30100

(210) O-550633

(591) Barevná

(510) (19) ploty (nekovové), nekovové pergoly, dřevěné stavební konstrukce, dřevěná zábradlí, konstrukce pro stavebnictví nekovové, nekovové plotové sloupy, nekovové oplocení, nekovové přenosné stavby, nekovové přístřešky, nekovové stavby, plastové ploty, plošiny z nekovových materiálů, terasy (nekovové); (20) truhlářské výrobky; (37) služby generálního stavebního dodavatele, stavebnictví, truhlářské služby, truhlářské práce (opravy).

(511) 19, 20, 37

(540)



(111) **372156**

(220) 21.09.2018

(320) 22.03.2018

(442) 19.12.2018

(151) 27.03.2019

(730) **Rarus s.r.o.**, Bajkalská 9, Bratislava, 83104, SK

(740) AK BRICHTA & PARTNERS, JUDr. Tatiana Brichtová, Grösslingová 6-8, Bratislava, 81109

(210) O-550658

(510) (16) papír, plakáty, reklamní tabule z papíru nebo lepenky, archy papíru, karton, lepenka, tuby z kartonu, obaly (papírenské zboží), balicí papír, dopisní papír, papírové ubrusy, papírové nebo plastové sáčky a tašky na balení, papírové podložky na stůl (anglické prostírání), papírové nebo lepenkové krabice, papírové podložky pod sklenice, plastové bublinové fólie (na balení), papírové nebo lepenkové obaly na láhve, papírové nebo lepenkové etikety, papírové nebo plastové absorpční archy nebo fólie na balení potravin, papírové nebo plastové archy nebo fólie regulující vlhkost pro balení potravin, papírové nebo lepenkové balicí materiály (výplňové, tlumící), papírové obaly na potraviny (kromě nádob), plastové obaly na potraviny (kromě nádob), papírové kapesníky, balicí plastové fólie, papírové ubrusy, papírové ubrusy (prostírání); (39) dovoz, doprava, balení zboží, doručovací služby (zprávy nebo zboží), doručovací služby, rozvoz stravy, donáška jídel (doprava), doručování zboží; (43) dodávání hotových jídel a nápojů na objednávku (catering), restaurační (stravovací) služby, rychlé občerstvení (snack bary), bary (služby), samoobslužné restaurace, závodní jídelny, kavárny, restaurace s japonskou kuchyní (washoku).

(511) 16, 39, 43

(540)



(111) **372157**

(220) 21.09.2018

(320) 21.09.2018

(442) 19.12.2018

(151) 27.03.2019

(730) **Veselý Jan**, Gerstnerova 4126, Chomutov, 43003, CZ
Klegová Eva, Blatenská 883/68, Chomutov, 43001, CZ

(740) Jan Veselý, Gerstnerova 4126, Chomutov, 43003

(210) O-550659

(510) (14) vzácné kovy a jejich slitiny, šperky, drahokamy a polodrahokamy, horologické a chrono metrické přístroje; (25) oděvy, obuv, pokrývky hlavy; (14) vzácné kovy a jejich slitiny, šperky, drahokamy a polodrahokamy, horologické a chrono metrické přístroje; (18) kůže a imitace kůže, zvířecí kůže, zavazadla a brašny, deštníky a slunečníky, vycházkové hole, biče, postroje a sedlářské výrobky, obojky, vodítka a oblečky pro zvířata.

(511) 14, 18, 25

(540)

Y A N E V A

(111) **372158**

(220) 24.09.2018

(320) 24.09.2018

(442) 19.12.2018

(151) 27.03.2019

(730) **Asociace vydavatelů audioknih z.s.**, Výstupní 1129/6, Praha 10, Vršovice, 10100, CZ

(740) Macek and Partners, Mgr. Jiří Macek, Sázavská 751/16, Praha 2, Vinohrady, 12000

(210) O-550678

(510) (9) kniha ve zvukové formě, nosiče záznamu zvuku a obrazu; (16) kniha v psané nebo grafické formě, periodické a neperiodické publikace všeho druhu; (35) reklama, marketing a propagační služby; (38) síťové telekomunikační služby, televizní vysílání pořadů, rozhlasové vysílání pořadů; (41) nakladatelská a vydavatelská činnost, výchovná a zábavní činnost, pořádání soutěží, koncertů, kulturních akcí.

(511) 9, 16, 35, 38, 41

(540)



(111) **372159**

(220) 26.09.2018

(320) 26.09.2018

(442) 19.12.2018

(151) 27.03.2019

(730) **Q4IT s.r.o.**, Výstaviště 405/1, Brno, Pisárky, 60300, CZ

(210) O-550721

(591) Barevná

(510) (9) data, databáze a jiné informační produkty na magnetických, elektronických a optických nosičích, související software a hardware, nosiče dat všeho druhu, elektronické a datové sítě, multimediální aplikace, 3d animace, multimediální informační katalogy, software pro počítače, modulární aplikační softwarový systém, počítačový informační a správní systém pro evidenci počítačů a správu software, programové vybavení pro informační technologie a pro komunikaci, programové vybavení umožňující elektronické obchodování, nahrání software na CD a DVD discích a magnetických médiích, systémy informačních technologií, systémy výpočetní, komunikační a informační techniky, databáze a počítačové programy přístupné přes počítačové sítě, interaktivní aplikace, softwarové aplikace s prvky umělé inteligence; (16) tištěné materiály, publikace, návody, katalogy, tištěné články, kalendáře, sešity, poznámkové bloky, otevírače obálek, adresáře, plakáty, školící materiály a publikace, manuály, manuály pro analýzy informačních technologií, výukové materiály pro informační technologie, učební pomůcky, balící materiál, tištěný marketingový materiál, certifikáty, školící návody, grafické obrázky, samolepky, obálky, tašky, popisky, zákaznické dopisy, krabice, časopisy, tištěná periodika, fotografie, mapy, reklamní materiál, papír s ochrannými prvky, jmenovky, vlaječky, plastické tašky; (35) konzultační a poradenská činnost v rámci této třídy, posuzování efektivitu organizační struktury, výzkum v oblasti řízení organizací, komerční poradenství v oblasti informačních technologií, modelování a analýza obchodních procesů a posuzování jejich vyspělosti, analýzy a jejich statistické vyhodnocování, služby statistického zpracování, analýza dovedností a jejich řízení, plánování zdrojů, výzkum trhu a jeho zpracování v oblasti informačních technologií, nábor lidských zdrojů, zpracování dat, příprava reportů, konzultace v oblasti modelů řízení IT, služby statistického porovnání a vyhodnocování, benchmarking, řízení a rozvoj inovací, posuzování kvality a její zlepšování v rámci této třídy, nákup (služby obchodního zprostředkování) a posuzování nákupních procesů, marketing, řízení vztahu s klienty – public relation, vytváření dokumentace, vytváření návodů a postupů v oblasti řízení organizací a informační technologií, a jejich vizualizace, distribuce zpracovaných dat, vydávání certifikátů kvality řízení, statistické posuzování úrovně kvality IT, vše v rámci této třídy; (38) elektronická pošta, shromažďování, ukládání, předávání a distribuce dat a vizuálních informací přes komunikační média, zpřístupnění dat přes internet a elektronickou poštu; (41) publikační služby, lektorská, školící a vzdělávací činnost, pořádání odborných kurzů a školení, informační služby v oblasti vzdělávání, vydávání tiskovin a elektronických publikací obchodního charakteru.

(511) 9, 16, 35, 38, 41

(540)



(111) **372160**

(220) 03.10.2018

(320) 03.10.2018

(442) 19.12.2018

(151) 27.03.2019

(730) **Seznam.cz, a.s.**, Radlická 3294/10, Praha 5, Smíchov, 15000, CZ

(740) PatentCentrum Sedlák & Partners s.r.o., Husova tř. 1847/5, České Budějovice, České Budějovice 3, 37001

(210) O-550870

(591) Barevná

(510) (9) audiovizuální díla, data, databáze, databázové produkty, informace a záznamy v elektronické podobě, bez ohledu na to, zda uložené na samostatných nosičích a/nebo v rámci datových, informačních či telekomunikačních sítí; (35) shromažďování, poskytování, třídění, překlad nebo jiné zpracovávání obchodních nebo podnikatelských informací, včetně vytváření, zpracovávání a třídění dat v rámci databází, pomoc při řízení obchodní činnosti, průzkum trhu, šíření propagačních informací, reklamní a propagační činnost, prostřednictvím jakéhokoliv média, inzertní činnost, pronájem informačních míst, organizační zabezpečování televizního vysílání, předvádění zboží za účelem reklamy nebo prodeje, předvádění zboží prostřednictvím internetu a televize za účelem reklamy nebo prodeje,

příprava a vývoj reklamních kampaní; (38) telekomunikace, televizní vysílání, rozhlasové vysílání, digitální vysílání, televizní vysílání prostřednictvím internetu, televizní vysílání zábavných, vzdělávacích, výchovných, soutěžních, diskuzních a informačních pořadů a programů, šíření, výměna nebo získávání zpráv a informací, streaming dat, přenos datových, audio, video a multimediálních souborů, včetně souborů ke stažení a souborů streamových přes globální počítačovou síť, poskytování multimediálního obsahu nebo informací prostřednictvím internetu a nebo jiné komunikační sítě, komunikace a přenos dat, zvuku, obrazu, audio a video obsahu prostřednictvím veřejné nebo neveřejné telekomunikační sítě včetně internetu, pomocí telefonů, mobilních telefonů, telefaxů, satelitů, počítačů či terminálů nebo jakýmkoliv jinými prostředky, včetně přenosu elektronické pošty a přenosu dat v reálném čase (přenosu zvuku, obrazu, textu nebo jiných dat či informací) včetně poskytování přístupu a připojení k těmto telekomunikačním sítím včetně internetu, provozování veřejné nebo neveřejné telekomunikační sítě, poskytování obsahu včetně šíření a zpřístupňování elektronických tiskovin, časopisů, periodik, knih a jiných dat prostřednictvím veřejné nebo neveřejné telekomunikační sítě včetně internetu, shromažďování, zpracovávání a poskytování informačních služeb na internetu včetně provozování elektronických nástěnek, diskusních skupin a fór a poskytování přístupu k on-line informačním službám a databázím, tisková agentura, vysílání elektronických médií nebo informací prostřednictvím internetu nebo jiných komunikačních sítí, poskytování přístupu k internetovému portálu, služby dtp studia; (41) služby v oblasti vzdělávání, zábavy a sportu, elektronické publikování knih, magazínů, elektronických publikací a online žurnálu, digitální zpracování obrazu, tvorba a šíření audiovizuálních děl, zábavní a vzdělávací služby zaměřené na elektronická média, multimediální obsah, videa, filmy, obraz, text, fotografie, hry, uživatelem generovaný obsah a související informace přes počítačové a komunikační sítě, on-line digitální vydavatelské služby, nakladatelství a vydavatelství, ediční činnost, publikační činnost, nahrávání nosičů zvukových nebo zvukově-obrazových, zpravodajství, publicistika, televizní zpravodajství, filmová produkce (kromě reklamní), tvorba programů, tvorba a výroba televizních a audiovizuálních programů, pořádání zábavních nebo kulturních nebo vzdělávacích akcí, organizace, provozování a provádění her a soutěží, výstavní činnost v oblasti kultury nebo zábavy.

(511) 9, 35, 38, 41
(540)



(111) **372161**
(220) 04.10.2018
(320) 04.10.2018
(442) 19.12.2018
(151) 27.03.2019
(730) **Zastavárna u Přemka, spol. s r.o.**, Cihelny 128/27, Ostrava, Moravská Ostrava, 70200, CZ
(210) O-550890
(510) (35) maloobchodní prodej s elektronikou, automobily, nábytkem a se zlatými a stříbrnými šperky; (36) provozování zastavárny, prodej pozemků a nemovitostí.

(511) 35, 36
(540)

ZASTAVÁRNA U Přemka

(111) **372162**
(220) 04.10.2018
(320) 04.10.2018
(442) 19.12.2018
(151) 27.03.2019
(730) **ABESS, s.r.o.**, manž. Topinkových 796, Kladlo, Dubí, 27201, CZ
(740) Ing. Michal Jupa, patentový zástupce, Na Baních 1385, Praha 5 - Zbraslav, 15600
(210) O-550898

(510) (5) enzymy, enzymatické přípravky a bioenzymy - vše pro chov zvířat v domácích chovech; (11) úpravy vody, čistírný odpadních, průmyslových, splaškových a technologických vod, zařízení pro regulaci vody, domovní čistírný odpadních vod, uzavírací armatury, biologické zemní filtry, filtrační zařízení a filtry na úpravu vody všeho druhu, filtrační náplně, vsakovací galerie; (37) montáž, instalace, úpravy, údržba, servis a opravy čistíren odpadních vod, čerpacích jímek a dalších výrobků uvedených ve třídě 11, technický dozor staveb, poradenská činnost při výstavbě čistíren odpadních, průmyslových, splaškových a technologických vod; (42) projektová, konstrukční, vývojová, inženýrská a poradenská činnost v oboru čištění a filtrování odpadních, průmyslových, splaškových a technologických vod, v oblasti výroby bioplynů a bioplynových stanic, v oblasti biotechnologií pro urychlení rozkladu organických látek, v oblasti likvidace odpadů, v oblasti snižování emisí organických a zápachajících látek a v oblasti sanace kontaminovaných půd.

(511) 5, 11, 37, 42
(540)

ABESS

(111) **372163**
(220) 05.10.2018
(320) 05.10.2018
(442) 19.12.2018
(151) 27.03.2019
(730) **Navrátil Team s. r. o.**, Brněnská 515/27c, Vyškov, Vyškov-Město, 68201, CZ
(210) O-550934
(591) Barevná
(510) (25) oděvy, sportovní dresy a krátké kalhoty, sportovní oděvy.
(511) 25
(540)



(111) **372164**
(220) 05.10.2018
(320) 05.10.2018
(442) 19.12.2018
(151) 27.03.2019
(730) **Axland.cz s.r.o.**, Aleje 473/109, Ostrava, Hošťálkovice, 72528, CZ
(740) Ing. Pavel Nádvořník s.r.o., Klínová 620/1, Ostrava, Hulváky, 70900
(210) O-550955
(591) Barevná
(510) (23) vlákna, nitě, příže, příže a nitě obsahující směsi bavlny, pletací příže vyrobené z akrylových materiálů, předená polyesterová vlákna k textilnímu použití, vlny pro ruční pletení, vlákna z umělého hedvábí, textilní příže vyrobené z bambusových vláken, mykaná příže z bambusových vláken k textilnímu použití, elastické nitě a příže k textilnímu použití; (26) příslušenství a doplňky oblečení (galanterie), šicí potřeby a ozdobné textilní výrobky; (35) velkoobchodní a maloobchodní prodej nití, příží a galanterie, prodej nití, příží a galanterie prostřednictvím e-shopu, reklama, včetně on-line reklamy na počítačové síti, marketing, průzkum trhu, předvádění zboží pro reklamní účely, elektronické obchodní služby, jmenovitě poskytování informací o výrobcích prostřednictvím telekomunikačních sítí pro reklamní a prodejní účely.
(511) 23, 26, 35
(540)



- (111) **372165**
(220) 09.10.2018
(320) 09.10.2018
(442) 19.12.2018
(151) 27.03.2019
(730) **Kočková Stanislava**, Nerudova 240/33, Praha 1, 11800, CZ
(740) Rott, Růžička & Guttman, Patentové, známkové a advokátní kanceláře, JUDr. Vladimír Rott, patentový zástupce, Vinohradská 938/37, Praha 2, Vinohrady, 12000
(210) O-551022
(510) (38) telekomunikační služby, komunikace prostřednictvím telefonu; (41) výchovná a vzdělávací činnost, organizování a vedení seminářů, besed, kurzů, vzdělávací aktivity pro duchovní rozvoj schopností osob, vzdělávací aktivity v oblasti duchovního rozvoje a tantry, poradenská činnost v uvedených oblastech této třídy; (45) poskytování služeb osobního charakteru, jako sestavování horoskopů, konzultace v oblasti horoskopů, činnost astrologů, kartářek, numerologů, věštění všeho druhu včetně věštění po telefonu, věštecké služby prostřednictvím elektronických médií, esoterika, poradenské služby v těchto uvedených oblastech.
(511) 38, 41, 45
(540)

Astrokoučink

- (111) **372166**
(220) 09.10.2018
(320) 09.10.2018
(442) 19.12.2018
(151) 27.03.2019
(730) **Kočková Stanislava**, Nerudova 240/33, Praha 1, 11800, CZ
(740) Rott, Růžička & Guttman, Patentové, známkové a advokátní kanceláře, JUDr. Vladimír Rott, patentový zástupce, Vinohradská 938/37, Praha 2, Vinohrady, 12000
(210) O-551023
(510) (38) telekomunikační služby, komunikace prostřednictvím telefonu; (41) výchovná a vzdělávací činnost, organizování a vedení seminářů, besed, kurzů, vzdělávací aktivity pro duchovní rozvoj schopností osob, vzdělávací aktivity v oblasti duchovního rozvoje a tantry, poradenská činnost v uvedených oblastech této třídy; (45) poskytování služeb osobního charakteru, jako sestavování horoskopů, konzultace v oblasti horoskopů, činnost astrologů, kartářek, numerologů, věštění všeho druhu včetně věštění po telefonu, věštecké služby prostřednictvím elektronických médií, esoterika, poradenské služby v těchto uvedených oblastech.
(511) 38, 41, 45
(540)

Helen Stanku

- (111) **372167**
(220) 09.10.2018
(320) 09.10.2018
(442) 19.12.2018
(151) 27.03.2019
(730) **SMART Comp. a.s.**, Kubičkova 1115/8, Brno, Bystrc, 63500, CZ
(740) HAVEL & PARTNERS s.r.o., Mgr. Ivan Rámeš, advokát, Na Florenci 2116/15, Praha 1, Nové Město, 11000
(210) O-551024
(510) (9) data, databáze a jiné informační produkty na magnetických, elektronických a optických nosičích, elektronické a datové sítě, multimediální aplikace, 3D animace, programové vybavení pro informační technologie a pro komunikaci, programové vybavení umožňující elektronické obchodování, videohry, nahraný software na CD a DVD discích a magnetických médiích, veškeré počítačové programy a software bez ohledu na záznamová média nebo prostředky šíření, to je software nahraný na médiích nebo stažený ze vzdálené počítačové sítě, elektronické publikace, kabely z optických vláken, nosiče dat všeho druhu spadající do třídy 9, operační systémy, počítače, počítačové hry, programy operačních systémů, technologická platforma (software) pro příjem a šíření rozhlasového a televizního vysílání, softwarové aplikace pro poskytování služeb rozhlasového a televizního vysílání prostřednictvím mobilních telefonů, tabletu a počítačů; (35) poradenské a konzultační služby v oblasti reklamy na Internetu, odborné obchodní poradenství, poskytování multimediálních informací k obchodním a reklamním účelům, komerční využití Internetu v oblastech komerčních internetových médií a vyhledávacích služeb, e-business v oboru výrobků a služeb uvedených ve

třídách 9 a 38, on-line inzerce, prezentace uživatelů na stránkách World Wide Web v počítačové síti Internet, reklamní činnost a marketing v oblasti Internetu a služeb elektronických komunikací, zpracování dat a tvorba počítačových databází v rámci třídy 35, služby databank a správa sítí v rámci třídy 35; (37) přípravné práce pro stavby, výstavba (zajišťování) veřejných komunikačních sítí; (38) služby zabezpečující audiovizuální komunikaci prostřednictvím informačních a komunikačních sítí, například počítačové sítě Internet, satelitu a podobně, rozšiřování, zveřejňování a přenos informací prostřednictvím informačních a telekomunikačních prostředků a sítí, satelitů a podobně, výměna a šíření informací a zpráv prostřednictvím komunikační sítě, datové sítě, informační nebo komunikační nebo elektronické techniky, šíření elektronických publikací prostřednictvím počítačové sítě, pomocí satelitů a podobně, komunikace pomocí terminálů, komunikace prostřednictvím telefonu, mobilních komunikačních síťových služeb s využitím drátového vedení a (nebo) satelitů a (nebo) mikrovlnného spojení a (nebo) rádiového spojení, elektronická pošta, počítačový přenos obrazu a zvuku, komunikace a transakce v síti, služby konverze přenosového protokolu, formátů a kódu, služby zprostředkování přístupu k počítačové síti, služby hlasové schránky, služby krátkých textových zpráv, šíření televizních a rozhlasových programů prostřednictvím internetového protokolu (poskytování telekomunikačního připojení), poskytování služeb elektronických komunikací (zejména přístupu ke službě Internet, telefonních služeb, včetně mobilních telefonních služeb, televizních služeb), zajišťování veřejných komunikačních sítí, pronájem telekomunikačních zařízení, rozšiřování publikací (prostřednictvím Internetu a sítí elektronických komunikací); (42) návrh, aktualizace a údržba programového vybavení, programování počítačů, pronájem doby přístupu k databázi, technické studie v oblasti počítačů a programového vybavení, pronájem programového vybavení a počítačů, základní a aplikovaný výzkum, podpora rozvoje komerčního využití Internetu a jiných počítačových, datových a komunikačních sítí, vyhledávací služby (ovládání vyhledávacích nástrojů), výzkum a vývoj a tvorba systémů pro elektronické obchodování včetně příslušného software a hardware, know-how pro oblast elektronického obchodování a informačních technologií, tvorba, navrhování a vývoj software, programování internetových databázových systémů a internetových aplikací, programování multimediálních aplikací, vytváření a modelování 3D animací, tvorba interaktivních a grafických programů, tvorba multimediálních dokumentů, prezentací, aplikací, katalogů a podobně, konstrukce WWW prezentací a řešení WWW serverů, tvorba počítačové animace a vizualizace, hosting webových stránek, programové projekty, aktualizace počítačových programů, tvorba počítačových systémů, inženýrská činnost v investiční výstavbě; (45) služby zajišťující ostrahu majetku a osob prostřednictvím kamerového systému, poskytování poradenství ohledně zajišťování ostrahu majetku a osob.

- (511) 9, 35, 37, 38, 42, 45
(540)



- (111) **372168**
(220) 10.10.2018
(320) 10.10.2018
(442) 19.12.2018
(151) 27.03.2019
(730) **BIKE puzzle s.r.o.**, Pod Skalkou 1384, Mníšek pod Brdy, 25210, CZ
(740) JUDr. Petra Vlachová, advokát, Vodičkova 31/710, Praha, 11000
(210) O-551035
(511) Barevná
(510) (9) ochranné přílby pro cyklisty; (12) jízdní kola a jejich části, tašky na jízdní kola, tašky pro jízdní kola, brašny na jízdní kola, přívěsné vozíky pro děti, stojánky jízdních kol, cyklistické nožní stojánky; (25) oděvy pro sporty včetně oděvů pro cyklisty, cyklistické obuv; (41) sportovní aktivity, sportovní akce.
(511) 9, 12, 25, 41

(540)



(111) **372169**

(220) 10.10.2018

(320) 10.10.2018

(442) 19.12.2018

(151) 27.03.2019

(730) **NH Car, s.r.o.**, Chodecká 2341/2, Praha 6 - Břevnov, 16900, CZ

(740) Ing. Michal Jupa, patentový zástupce, Na Baních 1385, Praha 5 - Zbraslav, 15600

(210) O-551040

(510) (12) motorová a přípojná vozidla všeho druhu, jejich součástí, příslušenství a náhradní díly k nim, nemotorové dopravní prostředky, vše zařazené do této třídy; (35) zprostředkovatelská činnost v oblasti obchodu, maloobchod-velkoobchod, export-import, internetový obchod, vše s výrobky zařazenými výše do třídy 12 a dále s ochrannými pomůckami pro motoristy, oblečením a doplňky oblečení všeho druhu, marketing, propagace, inzerce a reklama všemi druhy médií, administrativní služby v oblasti přihlašování motorových vozidel, služby v oblasti administrativní správy a služby organizačně hospodářské povahy, obstaravatelská, poradenská, konzultační činnost ve výše uvedených oblastech, výstavní činnost pro obchodní a reklamní účely; (37) montáž, opravy a servis motorových, přípojných a nemotorových vozidel, jejich součástí a příslušenství; (39) vnitrostátní a mezinárodní silniční doprava, balení, skladování a expedice zboží, pronájem motorových vozidel, skladů, garáží a parkovacích ploch; (41) vydavatelská a nakladatelská činnost, vzdělávání, školicí služby, zábavní a klubová činnost, organizování konferencí, kulturních a vzdělávacích výstav a soutěží, nahrávání, rozmnožování a šíření audiovizuálních děl.

(511) 12, 35, 37, 39, 41

(540)

e - NHC

(111) **372170**

(220) 10.10.2018

(320) 10.10.2018

(442) 19.12.2018

(151) 27.03.2019

(730) **FUNTASTY Digital s.r.o.**, Veselá 238/39, Brno, Brno-město, 60200, CZ

(210) O-551050

(510) (35) administrativní pomoc při reakci na výzvy k účasti ve výběrových řízeních, administrativní pomoc při vypracování nabídek k požadavkům, administrativní služby, administrativní zpracování objednávek, aktualizace a údržba dat v počítačových databázích, aktualizace a údržba údajů v rejstřících, aktualizace reklamních materiálů, cílený marketing, externí správa společností, fakturace, grafická úprava pro reklamní účely, indexace webových stránek pro obchodní nebo reklamní účely, marketing, marketing v rámci softwarového publikování, nábor zaměstnanců, návrh reklamních materiálů, obchodní informace, obchodní průzkum, obchodní zprostředkovatelské služby, optimalizace návštěvnosti webových stránek, optimalizace vyhledávačů pro účely podpory prodeje, podpora prodeje jiných osob, pomoc při řízení obchodní činnosti, pomoc při řízení obchodních či průmyslových podniků, požadavky, poradenství v oblasti komunikačních strategií při styku s veřejností, poradenství v oblasti komunikačních strategií v reklamě, poradenství v oblasti řízení a organizace podniku, poradenství v oblasti řízení lidských zdrojů, poradenství v oblasti řízení obchodní činnosti, pořádání módních přehlídek pro reklamní účely, pořádání veletrhů pro obchodní či reklamní účely, pořádání výstav pro obchodní či reklamní účely, poskytování informací o obchodních kontaktech, poskytování obchodních informací prostřednictvím webových stránek, PPC reklama, prezentace výrobků v komunikačních médiích pro účely maloobchodu, profesionální obchodní poradenství, pronájem kancelářských strojů a zařízení, pronájem prodejních stánků, pronájem reklamního času v komunikačních médiích, pronájem reklamních materiálů, pronájem reklamních ploch, provádění podnikových auditů, provozování on-line trhu pro kupující a prodejce výrobků a služeb, průzkum trhu, průzkum veřejného mínění, psaní reklamních textů, psaní scénářů pro

reklamní účely, reklama, rozhlasová reklama, sběr údajů do počítačových databází, sestavování statistiky, sjednávání a uzavírání obchodních transakcí pro třetí strany, sjednávání obchodních smluv pro jiné osoby, služby dočasného řízení obchodní činnosti za předem dohodnutých podmínek, služby maloobchodu v oblasti uměleckých děl poskytované uměleckými galeriemi, služby odborníka na výkonnost podniku, služby podnikům při jejich přesídlení, správa zákaznických věrnostních programů, subdodavatelské služby (pomoc v obchodní činnosti), systematizace údajů do počítačových databází, šíření reklamních materiálů, upomínání schůzek (kancelářské práce), vedení počítačové evidence, venkovní reklama, vydávání reklamních textů, výroba reklamních filmů, zpracování textu, zprostředkování obchodních informací, zprostředkování obchodů v oblasti financování, zprostředkování propagace, zprostředkování reklamy, zprostředkování zaměstnání; (42) aktualizace počítačového softwaru, analýza počítačových systémů, architektonické služby, cloud computing, digitalizace dokumentů (skenování), elektronické sledování osobních identifikačních údajů za účelem odhalení internetové krádeže identity, elektronické sledování pohybů na kreditní kartě za účelem odhalení internetových podvodů, hosting webových stránek, instalace počítačového softwaru, konverze počítačových programů a dat (s výjimkou fyzické konverze), kopírování počítačových programů, navrhování interiérů, navrhování obalů, obnova počítačových dat, odblokování mobilních telefonů, ochrana proti počítačovým virům, platforma jako služba (PaaS), počítačové programování, poradenství v oblasti architektury, poradenství v oblasti informačních technologií, poradenství v oblasti internetového zabezpečení, poradenství v oblasti navrhování a vývoje počítačového hardwaru, poradenství v oblasti navrhování webových stránek, poradenství v oblasti počítačového softwaru, poradenství v oblasti počítačových technologií, poradenství v oblasti šifrování, poradenství v oblasti telekomunikačních technologií, poradenství v oblasti zabezpečení dat, poradenství v oblasti zabezpečení počítačů, poskytování informací o počítačových technologiích a programování prostřednictvím webových stránek, poskytování outsourcingových služeb v oblasti informačních technologií, pronájem počítačového softwaru, pronájem počítačů, pronájem webových serverů, provádění studií technických projektů, provozování internetových vyhledávačů, průmyslový design, převod dat nebo dokumentů z fyzických nosičů na elektronická média, serverhosting, sledování počítačových systémů za účelem odhalení nepovoleného přístupu nebo úniku dat, sledování počítačových systémů za účelem odhalení poruch, software jako služba (SaaS), styling (průmyslový design), technické psaní, technický výzkum, technologické poradenství, testování materiálů, tvorba počítačového softwaru, tvorba počítačových systémů, údržba počítačového softwaru, ukládání elektronických dat, umělecký design, vědecký výzkum, vytváření a navrhování webových katalogů informací pro jiné osoby (služby v oblasti informačních technologií), vytváření a údržba webových stránek pro jiné osoby, vývoj softwaru v rámci softwarového publikování, výzkum a vývoj nových výrobků pro jiné osoby, vzdálené monitorování počítačových systémů.

(511) 35, 42

(540)

Futured

(111) **372171**

(220) 10.10.2018

(320) 10.10.2018

(442) 19.12.2018

(151) 27.03.2019

(730) **FUNTASTY Digital s.r.o.**, Veselá 238/39, Brno, Brno-město, 60200, CZ

(210) O-551052

(510) (35) administrativní pomoc při reakci na výzvy k účasti ve výběrových řízeních, administrativní pomoc při vypracování nabídek k požadavkům, administrativní služby, administrativní zpracování objednávek, aktualizace a údržba dat v počítačových databázích, aktualizace a údržba údajů v rejstřících, aktualizace reklamních materiálů, cílený marketing, externí správa společností, fakturace, grafická úprava pro reklamní účely, indexace webových stránek pro obchodní nebo reklamní účely, marketing, marketing v rámci softwarového publikování, nábor zaměstnanců, návrh reklamních materiálů, obchodní informace, obchodní průzkum, obchodní zprostředkovatelské služby, optimalizace návštěvnosti webových stránek, optimalizace vyhledávačů pro účely podpory prodeje, podpora prodeje jiných osob, pomoc při řízení obchodní činnosti, pomoc při řízení obchodních či průmyslových podniků, požadavky, poradenství v oblasti komunikačních strategií při styku s veřejností, poradenství v oblasti komunikačních strategií v reklamě, poradenství v oblasti řízení a organizace

podniku, poradenství v oblasti řízení lidských zdrojů, poradenství v oblasti řízení obchodní činnosti, pořádání módních přehlídek pro reklamní účely, pořádání veletrhů pro obchodní či reklamní účely, pořádání výstav pro obchodní či reklamní účely, poskytování informací o obchodních kontaktech, poskytování obchodních informací prostřednictvím webových stránek, PPC reklama, prezentace výrobků v komunikačních médiích pro účely maloobchodu, profesionální obchodní poradenství, pronájem kancelářských strojů a zařízení, pronájem prodejních stánků, pronájem reklamního času v komunikačních médiích, pronájem reklamních databází, pronájem reklamních ploch, provádění podnikových auditů, provozování on-line trhu pro kupující a prodejce výrobků a služeb, průzkum trhu, průzkum veřejného mínění, psaní reklamních textů, psaní scénářů pro reklamní účely, reklama, rozhlasová reklama, sběr údajů do počítačových databází, sestavování statistiky, sjednávání a uzavírání obchodních transakcí pro třetí strany, sjednávání obchodních smluv pro jiné osoby, služby dočasného řízení obchodní činnosti za předem dohodnutých podmínek, služby maloobchodu v oblasti uměleckých děl poskytované uměleckými galeriemi, služby odborníka na výkonnost podniku, služby podnikům při jejich přesídlení, správa zákaznických věrnostních programů, subdodavatelské služby (pomoc v obchodní činnosti), systematizace údajů do počítačových databází, šíření reklamních materiálů, upomínání schůzek (kancelářské práce), vedení počítačové evidence, venkovní reklama, vydávání reklamních textů, výroba reklamních filmů, zpracování textu, zprostředkování obchodních informací, zprostředkování obchodů v oblasti propojení možných soukromých investorů s podnikateli, kteří potřebují financování, zprostředkování propagace, zprostředkování reklamy, zprostředkování zaměstnání; (42) aktualizace počítačového softwaru, analýza počítačových systémů, architektonické služby, cloud computing, digitalizace dokumentů (skenování), elektronické sledování osobních identifikačních údajů za účelem odhalení internetové krádeže identity, elektronické sledování pohybů na kreditní kartě za účelem odhalení internetových podvodů, hosting webových stránek, instalace počítačového softwaru, konverze počítačových programů a dat (s výjimkou fyzické konverze), kopírování počítačových programů, navrhování interiérů, navrhování obalů, obnova počítačových dat, odblokování mobilních telefonů, ochrana proti počítačovým virům, platforma jako služba (PaaS), počítačové programování, poradenství v oblasti architektury, poradenství v oblasti informačních technologií, poradenství v oblasti internetového zabezpečení, poradenství v oblasti navrhování a vývoje počítačového hardwaru, poradenství v oblasti navrhování webových stránek, poradenství v oblasti počítačového softwaru, poradenství v oblasti počítačových technologií, poradenství v oblasti šifrování, poradenství v oblasti telekomunikačních technologií, poradenství v oblasti zabezpečení dat, poradenství v oblasti zabezpečení počítačů, poskytování informací o počítačových technologiích a programování prostřednictvím webových stránek, poskytování outsourcingových služeb v oblasti informačních technologií, pronájem počítačového softwaru, pronájem počítačů, pronájem webových serverů, provádění studií technických projektů, provozování internetových vyhledávačů, průmyslový design, převod dat nebo dokumentů z fyzických nosičů na elektronická média, serverhosting, sledování počítačových systémů za účelem odhalení nepovoleného přístupu nebo úniku dat, sledování počítačových systémů za účelem odhalení poruch, software jako služba (SaaS), styling (průmyslový design), technické psaní, technický výzkum, technologické poradenství, testování materiálů, tvorba počítačového softwaru, tvorba počítačových systémů, údržba počítačového softwaru, ukládání elektronických dat, umělecký design, vědecký výzkum, vytváření a navrhování webových katalogů informací pro jiné osoby (služby v oblasti informačních technologií), vytváření a údržba webových stránek pro jiné osoby, vývoj softwaru v rámci softwarového publikování, výzkum a vývoj nových výrobků pro jiné osoby, vzdálené monitorování počítačových systémů.

(511) 35, 42
(540)

 **Futured**

(111) **372172**
(220) 15.10.2018
(320) 15.10.2018

(442) 19.12.2018
(151) 27.03.2019
(730) **Kristelová Kateřina**, Vršovická 68, Praha 10, 10100, CZ
(210) O-551119

(510) (3) kosmetické výrobky všeho druhu spadající do této třídy – mýdla, přípravky do koupele, vonné oleje, soli, parfémy, toaletní vody, pleťové vody, deodoranty, antiperspiranty, líčidla všeho druhu, rtěnky, řasenky, vlasová kosmetika, šampóny, barvy na vlasy, zubní pasty, opalovací kosmetika, kosmetické přípravky používané na obličej, parfémované ubrusky, kosmetická vata, obličejové krémy; (16) papír, plakáty, fotografie, pohledy, obtisky, bloky, věci do školy spadající do této třídy, omalovánky, sešity vzpomínkové, upomínkové předměty spadající do této třídy; (25) spodní prádlo, čepice, oblečení, mikiny, kalhoty a veškeré oblečení v rámci této třídy; (35) reklamní, inzertní a propagační činnost, poskytování komerčních a reklamních informací, merchandising, pomoc při provozu a řízení podniku, teleshopping, přepis, vypracování, shromažďování dokumentů, sdělení, kompilace údajů, distribuce vzorků, rozšiřování reklamních vzorků, reklama v televizi, rozhlas, na Internetu, prezentace publicistických, literárních, audio i audiovizuálních záznamů a sdělení, reklama prostřednictvím muzických produktů; (36) finanční služby spojené se zřízením nadace a fondu, shromažďování finančních prostředků pro podporu činnosti nadace, pro studijní programy, pro ceny literární a umělecké i v oblasti kultury, pronájem nemovitostí, správa nemovitostí; (41) umělecká produkce – hudební, divadelní, filmová, kulturní, společenská, zábavní a sportovní činnost, organizování a pořádání kulturních, společenských akcí, konzultační činnost v oblasti umění, kultury a zábavy, nakladatelská i vydavatelská činnost, elektronické publikování, agenturní činnost v oblasti kultury, činnost umělecké agentury, tvorba a nahrávání audiovizuálních děl, poskytování informací v rámci této třídy.

(511) 3, 16, 25, 35, 36, 41
(540)

KATEŘINA KRISTELOVÁ

(111) **372173**
(220) 15.10.2018
(320) 15.10.2018
(442) 19.12.2018
(151) 27.03.2019
(730) **Řepka Tomáš**, Pod Kaštany 2, Praha 6, 16000, CZ
(740) Kateřina Kristelová, Vršovická 68, Praha 10, 10100
(210) O-551120

(510) (3) kosmetické výrobky všeho druhu spadající do této třídy, a to oleje, holení, krémy, parfémy, kosmetika, toaletní vody; (16) papír, plakáty, fotografie, pohledy, obtisky, bloky, věci do školy spadající do této třídy, omalovánky, vzpomínkové a upomínkové předměty spadající do této třídy; (25) veškeré oblečení v rámci této třídy, čepice, mikiny, kalhoty; (34) tabák, potřeby pro kuřáky, zapalovače, sirky, IQOS, cigarety, vše spadající do této třídy; (35) reklamní, inzertní a propagační činnost, poskytování komerčních a reklamních informací, merchandising, pomoc při provozu a řízení podniku, teleshopping, přepis, vypracování, shromažďování dokumentů, sdělení, kompilace údajů, distribuce vzorků, rozšiřování reklamních vzorků, reklama v televizi, rozhlas, na Internetu, prezentace publicistických, literárních, audio i audiovizuálních záznamů a sdělení, reklama prostřednictvím muzických produktů; (36) finanční služby spojené se zřízením nadace a fondu, shromažďování finančních prostředků pro podporu činnosti nadace, pro studijní programy, pro ceny literární a umělecké i v oblasti kultury, pronájem nemovitostí, správa nemovitostí; (41) umělecká produkce – hudební, divadelní, filmová, kulturní, společenská, zábavní a sportovní činnost, organizování a pořádání kulturních, společenských akcí, konzultační činnost v oblasti umění, kultury a zábavy, nakladatelská i vydavatelská činnost, elektronické publikování, agenturní činnost v oblasti kultury, činnost umělecké agentury, tvorba a nahrávání audiovizuálních děl, poskytování informací v rámci této třídy.

(511) 3, 16, 25, 34, 35, 36, 41
(540)

TOMÁŠ ŘEPKA

(111) **372174**
(220) 16.10.2018
(320) 16.10.2018
(442) 19.12.2018
(151) 27.03.2019
(730) **Michálková Jana Ing.**, Vančurova 54, Klatovy, Klatovy I, 33901, CZ

- (740) EKOPOD Ekologie podniku, Bc. Pavel Suchý, Makovského 1177/1, Praha, 16300
(210) O-551165
(591) Barevná
(510) (35) propagační činnost, reklama, pomoc při řízení obchodní činnosti, obchodní administrativa, kancelářské práce, pomoc při provozu a řízení podniku, pomoc při provozování obchodů a obchodních činnostech průmyslového nebo obchodního podniku, jakož i služby reklamních kanceláří, které se zabývají hlavně sdělováním veřejnosti, prohlášeními nebo inzeráty a používají všechny možné prostředky sdělovací, týkající se všech druhů zboží nebo služeb, shromažďování, ve prospěch ostatních, různého zboží (s výjimkou přepravy tohoto zboží) tak, aby si zákazníci mohli toto zboží pohodlně prohlédnout a nakoupit, takové služby mohou být poskytovány maloobchody, velkoobchody, pomocí objednávkových katalogů nebo elektronických médií, např. prostřednictvím internetových stránek nebo teleshoppingu, služby, které zahrnují záznam, přepis a vypracování, kompilaci (shromažďování dokumentů), přenášení nebo systemizaci písemných sdělení a záznamů, jakož i kompilaci matematických a statistických údajů, služby reklamních agentur, jakož i služby, jako jsou distribuce prospektů přímo nebo poštou nebo distribuce vzorků a jiné služby týkající se reklamy, jako služby týkající se bankovních půjček nebo reklamy rozhlasem
(511) 35
(540)



- (111) **372175**
(220) 17.10.2018
(320) 17.10.2018
(442) 19.12.2018
(151) 27.03.2019
(730) **C.P.A. CZECH s.r.o.**, U Panasonicu 376, Pardubice, Staré Čivice, 53006, CZ
(740) Advokátní a patentová kancelář, JUDr. Aleš Zábrš, Na Beránce 2, Praha 6, 16000
(210) O-551184
(510) (9) mobilní telefony, příslušenství pro mobilní telefony, a to stolní napáječe, CL adaptéry, baterie, antény, anténní adaptéry, boostery, repeatery, pouzdra pro mobilní telefony, kryty mobilních telefonů; (12) sady pro instalaci mobilních telefonů do automobilů, držáky telefonů do automobilů, bezpilotní dopravní prostředky, drony, drony s kamerou, ovladače dronů; (37) servis a opravy mobilních telefonů, počítačů a dronů a servis a opravy příslušenství k mobilním telefonům, počítačům a dronům.
(511) 9, 12, 37
(540)



- (111) **372176**
(220) 19.10.2018
(320) 19.10.2018
(442) 19.12.2018
(151) 27.03.2019
(730) **ATLAS consulting spol. s r.o.**, Výstavní 292/13, Ostrava, Moravská Ostrava, 70200, CZ
(740) JUDr. Miroslav Kupka, patentový zástupce, Levého 1532, Rakovník, Rakovník II, 26901
(210) O-551244
(591) Barevná

- (510) (9) přístroje na zpracování dat a informací, počítače včetně periferních zařízení, programové vybavení počítačů, optické a magnetické nosiče dat; (16) periodické a neperiodické publikace; (35) služby zajišťování obchodních transakcí a jejich plánování, služby obchodního plánování, kontrola obchodních záležitostí, shromažďování a sestavování statistických informací, studie a průzkum trhu, pomoc při řízení obchodní činnosti, strategické plánování informačních technologií, tvorba informačních systémů a specializovaných podnikových evidencí (systemizace informací), poradenství v oblasti organizace a ekonomiky, překlad informací do počítačových databází, systemizace a kompilace informací do počítačových databází, zpracování dat a textů, vedení kartoték v počítači, posuzování efektivnosti provozu a racionalizace práce, účetnictví, sestavování účetních výpisů, poradenství při řízení podniků, služby obchodního zprostředkování v oblasti ekonomiky, poskytování obchodních nebo podnikatelských informací s výjimkou reklamy a inzerce, zejména prostřednictvím Internetu; (36) finanční odhady, analýzy, daňové odhady a oceňování, zprostředkovatelská činnost v oblasti financí; (38) přenos dat, textových a obrazových informací pomocí počítačů, šíření elektronických publikací prostřednictvím sítí; (41) informace o výchově a vzdělávání, pořádání a řízení pracovních setkání, vzdělávacích a sportovních akcí, zveřejňování textů s výjimkou textů reklamních (pro kulturní a vzdělávací účely); (42) aktualizace počítačových programů, programování pro počítače, údržba počítačových programů, pronájem času na přístup do počítačových databází, pronajímání vybavení času pro počítačová data, regenerace počítačových dat (obnova), počítačové systémové analýzy, studie technických projektů, technický průzkum, pronájem počítačového software, vývoj a výzkum nových výrobků, poradenství v oblasti bezpečnosti výpočetní techniky a programového vybavení, odborné poradenství v oblasti kvalifikované informatiky.
(511) 9, 16, 35, 36, 38, 41, 42
(540)



- (111) **372177**
(220) 19.10.2018
(320) 19.10.2018
(442) 19.12.2018
(151) 27.03.2019
(730) **Penny Market s.r.o.**, Počernická 257, Radonice, 25073, CZ
(740) JUDr. Miroslav Kupka, patentový zástupce, Levého 1532, Rakovník, Rakovník II, 26901
(210) O-551245
(591) Barevná
(510) (16) instruktážní a učební materiály (tištěné), publikace, brožury, periodika, prospekty, katalogy; (25) oděvy, včetně triček, sportovního oblečení, obuvi, pokrývek hlavy; (35) shromažďování zboží pro reklamní účely, aby si je spotřebitelé mohli prohlédnout a zakoupit, poskytování informací spotřebitelům a zákazníkům o cenách a kvalitě zboží, inzerce pro prázdninové tábory, klubové vesnice a hotely, včetně dalších hotelových a stravovacích zařízení, a to vše v rámci této třídy, obchodní administrativa, reklama v rádiu, v televizi, reklama obecně; (36) zprostředkování v oblasti nemovitostí, prázdninových táborů, klubových vesnic a hotelů a dalších hotelových a stravovacích zařízení, pronájem prázdninových táborů, klubových vesnic a hotelů, správa nemovitostí, zejména správa prázdninových táborů, klubových vesnic a hotelů; (38) služby poskytování portálů na internetu, zajišťování přístupu k informacím na internetu; (39) služby zajišťování a organizace dopravy do rekreačních zařízení, zejména do klubových vesnic, prázdninových táborů a hotelů, doprovod (doprovázení) a přeprava cestujících, zejména zajišťování transferů na/z letiště a poskytování poradenství v oblasti cestovního ruchu; (43) zajišťování stravy a pití a dočasného ubytování pro cestující.
(511) 16, 25, 35, 36, 38, 39, 43

(540)



- (111) **372178**
(220) 19.10.2018
(320) 19.10.2018
(442) 19.12.2018
(151) 27.03.2019
(730) **Strýček Příhoda s.r.o.**, Jungmannova 1176, Kadaň, 43201, CZ
(210) O-551247
(591) Barevná
(510) (36) pojištění, finančníctví, peněžnictví, služby v oblasti nemovitosti; (38) telekomunikace; (45) právní služby, bezpečnostní služby pro fyzickou ochranu hmotného majetku a osob.
- (511) 36, 38, 45
(540)



- (111) **372179**
(220) 22.10.2018
(320) 22.10.2018
(442) 19.12.2018
(151) 27.03.2019
(730) **Helfer Roman**, Bratří Venclíků 1073/8, Praha 9, 19000, CZ
(740) BOHEMIA PATENT, Ing. Jana Vanděliková, Vodičkova 791/41, Praha 1, 11000
(210) O-551264
(510) (29) maso, ryby, drůbež, zvěřina a výrobky z nich, mleté maso, tofu, falafel (tradiční arabské jídlo), masové výrobky, vařená kuřata, smažená kuřata, zeleninové saláty, vařená a sušená zelenina, polévkové směsi, masové výrobky konzervované i čerstvé, nakládané, pasterované, sušené, važené a trvanlivé, míchané saláty s masem, rybami, drůbeží a zvěřinou, aspiky, hamburgery, hovězí hamburgery, zeleninové hamburgery, kebab, gyros, hotové saláty, vejce, sýr, mléko, mléčné výrobky, oleje a tuky, oleje na vaření, nakládaná zelenina, cibulové kroužky, bramborové hranolky, bramborové placky, hotová jídla vyrobené převážně z masa, drůbeže, ryb, zeleniny, ovoce a mléčných výrobků; (30) chléb a pečivo, housky, plněné housky, žemle, koláče, cukrovinky, majonéza, hořčice, kečup, těstoviny, cukr, sůl, ochucovadla, omáčky, koření, chuťové přísady, sušené byliny, droždí, prášky do pečiva, salátové dresinky, dresinky na pokrmy, pečivo plněné masem, kuřecí sendviče, rychlé občerstvení, zejména ve formě corn chipsů, rýžových chipsů, tortilla chipsů, crackerů, preclíků a popcornu, cheesburgy (sendviče), grilované sendviče, hamburgery v housce, obložené chlebové bulky, brusinková omáčka (chuťová přísada), bylinky pro kulinářské účely, čokoládové příchutě, jablečná omáčka (chuťová přísada), kávové příchutě, koření do jídel, omáčky do salátů, ovocné omáčky, polevy na zmrzlinu, bylinkové omáčky, dresinky na pokrmy, ochucovadla k jídlu, omáčky na opékané maso, potravinářské dresinky (omáčky), salátové zálivky, čokoládové dorty, dorty, koláče s náplní, muffiny, ledové nápoje na bázi čokolády, jogurtová zmrzlina (s větším podílem zmrzliny), jedlé ovocné polevy, ledové nápoje na bázi kávy, mléčná zmrzlina, čaj, čokoláda, čokoládové nápoje, frappé (ledový nápoj),

espresso, kávové nápoje, ledová káva, nápoje na bázi kávy, nápoje obsahující čokoládu, ovocné čaje, ochucená káva, hot dogy (párky v rohlíku), zálivky (na ochucení), základ pro výrobu mléčných koktejlů (příchutě) - vše vyráběné v souladu s předpisy o ekologickém zemědělství; (35) propagace a reklama, pomoc při řízení obchodní činnosti, poskytování a řízení franšizingu pro provoz restauračních zařízení, obchodní administrativa, online objednávkové služby, obchodní poradenské služby vztahující se k provozování restaurací, pomoc v oblasti obchodního řízení při zakládání a provozování restaurací, obchodní poradenské služby vztahující se k provozování bufetů, maloobchodní zásilkové služby týkající se nealkoholických nápojů; (39) rozvoz jídel restauracemi, doprava potravin, doprava a doručování zboží, donáška jídla, služby cestovních průvodců; (43) zajišťování ubytování a stravování, poskytování hotelových služeb, poskytování přechodného ubytování, rezervace ubytování v hotelích, penzionech a jiných ubytovacích zařízeních, služby zajišťující stravování a nápoje, provozování hostinských a restauračních činností a zařízení, služby rychlého občerstvení, catering, zajišťování hromadného stravování (catering), zásobování catering, catering - jídlo a nápoje pro bankety, catering - jídlo a nápoje pro instituce, restaurace, bary, snack bary, bufety, hotely, noční kluby (poskytování jídla), kavárny, vinárny, provoz automatů pro občerstvení, poskytování gastronomických služeb, zprostředkovatelská činnost v oblasti gastronomie v rámci služeb restaurací a pivnic, příprava a zhotovování jídel a výrobků teplé a studené kuchyně, provozování pizzerie, provozování grill-baru, pronajímání společenských a jednacích místností a salónek, provoz kempů, půjčování restauračního zařízení, pořádání gastronomických festivalů, přehlídek a ochutnávek v rámci této třídy (zajištění potravin a nápojů), zajištění stravování při společenských a kulturních akcích, organizování recepcí a koktejlů se zaměřením na gastronomii (zajištění potravin a nápojů), zásobování restaurací a provozoven potravinářskými výrobky a nápoji, poradenství v oboru gastronomie v rámci této třídy.

- (511) 29, 30, 35, 39, 43
(540)



- (111) **372180**
(220) 22.10.2018
(320) 22.10.2018
(442) 19.12.2018
(151) 27.03.2019
(730) **Helfer Roman**, Bratří Venclíků 1073/8, Praha 9, 19000, CZ
(740) BOHEMIA PATENT, Ing. Jana Vanděliková, Vodičkova 791/41, Praha 1, 11000
(210) O-551265
(510) (29) maso, ryby, drůbež, zvěřina a výrobky z nich, mleté maso, tofu, falafel (tradiční arabské jídlo), masové výrobky, vařená kuřata, smažená kuřata, zeleninové saláty, vařená a sušená zelenina, polévkové směsi, masové výrobky konzervované i čerstvé, nakládané, pasterované, sušené, važené a trvanlivé, míchané saláty s masem, rybami, drůbeží a zvěřinou, aspiky, hamburgery, hovězí hamburgery, zeleninové hamburgery, kebab, gyros, hotové saláty, vejce, sýr, mléko, mléčné výrobky, oleje a tuky, oleje na vaření, nakládaná zelenina, cibulové kroužky, bramborové hranolky, bramborové placky, hotová jídla vyrobené převážně z masa, drůbeže, ryb, zeleniny, ovoce a mléčných výrobků; (30) chléb a pečivo, housky, plněné housky, žemle, koláče, cukrovinky, majonéza, hořčice, kečup, těstoviny, cukr, sůl, ochucovadla, omáčky, koření, chuťové přísady, sušené byliny, droždí, prášky do pečiva, salátové dresinky, dresinky na pokrmy, pečivo plněné masem, kuřecí sendviče, rychlé občerstvení, zejména ve formě corn chipsů, rýžových chipsů, tortilla chipsů, crackerů, preclíků a popcornu, cheesburgy (sendviče), grilované sendviče, hamburgery v housce, obložené chlebové bulky, brusinková omáčka (chuťová přísada), bylinky pro kulinářské účely, čokoládové příchutě, jablečná omáčka (chuťová přísada), kávové příchutě, koření do jídel, omáčky do salátů, ovocné

omáčky, polevy na zmrzlinu, bylinkové omáčky, dresinky na pokrmy, ochucovadla k jídlu, omáčky na opékané maso, potravinářské dresinky (omáčky), salátové zálivky, čokoládové dorty, dorty, koláče s náplní, muffiny, ledové nápoje na bázi čokolády, jogurtová zmrzlina (s větším podílem zmrzliny), jedlé ovocné polevy, ledové nápoje na bázi kávy, mléčná zmrzlina, čaj, čokoláda, čokoládové nápoje, frappé (ledový nápoj), espresso, kávové nápoje, ledová káva, nápoje na bázi kávy, nápoje obsahující čokoládu, ovocné čaje, ochucená káva, hot dogy (párky v rohlíku), zálivky (na ochucení), základ pro výrobu mléčných koktejlů (příchutě) - vse vyráběné v souladu s předpisy o ekologickém zemědělství; (35) propagace a reklama, pomoc při řízení obchodní činnosti, poskytování a řízení franšizingu pro provoz restauračních zařízení, obchodní administrativa, on-line objednávkové služby, obchodní poradenské služby vztahující se k provozování restaurací, pomoc v oblasti obchodního řízení při zakládání a provozování restaurací, obchodní poradenské služby vztahující se k provozování bufetů, obchodní poradenské služby týkající se ke zřizování bufetů, maloobchodní zásilkové služby týkající se nealkoholických nápojů; (39) rozvoz jídel restauracemi, doprava potravin, doprava a doručování zboží, donáška jídel, služby cestovních průvodců; (43) zajišťování ubytování a stravování, poskytování hotelových služeb, poskytování přechodného ubytování, rezervace ubytování v hotelích, penzionech a jiných ubytovacích zařízeních, služby zajišťující stravování a nápoje, provozování hostinských a restauračních činností a zařízení, služby rychlého občerstvení, catering, zajišťování hromadného stravování (catering), zásobování (catering), catering - jídlo a nápoje pro bankety, catering - jídlo a nápoje pro instituce, restaurace, bary, snack bary, bufety, hotely, noční kluby (poskytování jídel), kavárny, vinárny, provoz automatů pro občerstvení, poskytování gastronomických služeb, zprostředkovatelská činnost v oblasti gastronomie v rámci služeb restaurací a pivnic, příprava a zhotovování jídel a výrobků teplé a studené kuchyně, provozování pizzerie, provozování grill-baru, pronajímání společenských a jednacích místností a salónek, provoz kempů, půjčování restauračního zařízení, pořádání gastronomických festivalů, přehlídek a ochutnávek v rámci této třídy (zajištění potravin a nápojů), zajištění stravování při společenských a kulturních akcích, organizování recepce a koktejlů se zaměřením na gastronomii (zajištění potravin a nápojů), zásobování restaurací a provozování potravinářskými výrobky a nápoji, poradenství v oboru gastronomie v rámci této třídy.

(511) 29, 30, 35, 39, 43
(540)



(111) **372181**
(220) 25.10.2018
(320) 25.10.2018
(442) 19.12.2018
(151) 27.03.2019
(730) **PMJ Assen s.r.o.**, U Hrubků 3060/145, Ostrava, Zábřeh, 70030, CZ
(740) Mgr. Ivan Rámeš, advokát, Skácelova 2792/34, Brno, 61200
(210) O-551374

(510) (21) tácky papírové, pohárky z papíru, skla nebo umělých hmot, sklenice na pití, poháry keramické, stojany na jídelní lístky, porcelánové džbány, lahve, džbány a džbánky, půllitry, žejdlíky na pivo, otvíráky na lahve; (32) pivo, lehká piva a ležáky, nealkoholická piva, nápoje na bázi piva, míchané nápoje s obsahem piva, výtažky z chmele na výrobu piva, sladové nápoje, nealkoholické nápoje, minerální vody, stolní vody, kvas (nealkoholické nápoje); (40) sladovnictví a pivovarnictví, příprava surovin pro výrobu piva, výroba a zpracování sladu, fermentace, odborné poradenství a konzultační služby v oboru vaření piva; (43) služby spojené s provozováním pohostinství, restaurace, provozování rychlého občerstvení, čepování piva a nealkoholických nápojů, dočasné ubytování.

(511) 21, 32, 40, 43

(540)



(111) **372182**
(220) 25.10.2018
(320) 25.10.2018
(442) 19.12.2018
(151) 27.03.2019
(730) **PMJ Assen s.r.o.**, U Hrubků 3060/145, Ostrava, Zábřeh, 70030, CZ
(740) Mgr. Ivan Rámeš, advokát, Skácelova 2792/34, Brno, 61200
(210) O-551375
(510) (43) služby spojené s provozováním pohostinství a restaurací.
(511) 43
(540)

ASSEN

(111) **372183**
(220) 25.10.2018
(320) 25.10.2018
(442) 19.12.2018
(151) 27.03.2019
(730) **BlueTouch, s.r.o.**, U hranic 3221/18, Praha 10, Strašnice, 10000, CZ
(740) Mgr. Petra Radzová, advokát, Vodičkova 709/33, Praha 1, Nové Město, 11000
(210) O-551392
(591) Barevná
(510) (12) brašny na jízdní kola, elektrická jízdní kola, elektrická vozidla, jízdní kola, koloběžky (dopravní prostředky), košíky na jízdní kola, mopedy, motocykly, rámy jízdních kol, řídítka na jízdní kola, sedla na jízdní kola, sedla pro motocykly, skútry (motocykly), tříkolky; (28) dětské tříkolky (hračky), koloběžky (hračky); (35) cílený marketing, marketing, obchodní průzkum, on-line inzerce v počítačové síti, poradenství v oblasti komunikačních strategií v reklamě, prezentace výrobků v komunikačních médiích pro účely maloobchodu, pronájem billboardů (reklamních tabulí), pronájem reklamních ploch, propagace, reklama, šíření reklamních materiálů, venkovní reklama, zprostředkování dovozu a vývozu, zprostředkování propagace, zprostředkování reklamy.
(511) 12, 28, 35
(540)



BLUETOUCH.

(111) **372184**
(220) 25.10.2018
(320) 25.10.2018
(442) 19.12.2018
(151) 27.03.2019
(730) **BlueTouch, s.r.o.**, U hranic 3221/18, Praha 10, Strašnice, 10000, CZ
(740) Mgr. Petra Radzová, advokát, Vodičkova 709/33, Praha 1, Nové Město, 11000
(210) O-551395
(510) (12) brašny na jízdní kola, elektrická jízdní kola, elektrická vozidla, jízdní kola, koloběžky (dopravní prostředky), košíky na jízdní kola, mopedy, motocykly, rámy jízdních kol, řídítka na jízdní kola, sedla na jízdní kola, sedla pro motocykly, skútry (motocykly), tříkolky; (28) dětské tříkolky (hračky), koloběžky (hračky); (35) cílený marketing, marketing, obchodní průzkum, on-line inzerce v počítačové síti, poradenství v oblasti

komunikačních strategií v reklamě, prezentace výrobků v komunikačních médiích pro účely maloobchodu, pronájem billboardů (reklamních tabulí), pronájem reklamních ploch, propagace, reklama, šíření reklamních materiálů, venkovní reklama, zprostředkování dovozu a vývozu, zprostředkování propagace, zprostředkování reklamy.

(511) 12, 28, 35
(540)

BLUETOUCH

(111) **372185**

(220) 29.10.2018

(320) 29.10.2018

(442) 19.12.2018

(151) 27.03.2019

(730) **Tavali Petra**, Březina 97, Břasy, 33824, CZ

(210) O-551472

(591) Barevná

(510) (44) tetování.

(511) 44

(540)



(111) **372186**

(220) 29.10.2018

(320) 29.10.2018

(442) 19.12.2018

(151) 27.03.2019

(730) **EMÍ, s. r. o.**, Příkop 838/6, Brno, Zábřovice, 60200, CZ

(210) O-551480

(510) (11) všechny druhy osvětlení a světelných zdrojů a jejich části a doplňky spadající do této třídy; (37) instalace elektrických zařízení, instalace vybavení pro automatizaci budov, poradenské služby vztahující se k instalaci vybavení pro automatizaci budov, instalace osvětlovacích systémů, instalace přístrojů pro osvětlení; (42) poradenství v oblasti automatizace v kancelářích a na pracovištích, projektování elektrických systémů, projektování budov (design), projektování obchodů (design), projektování kancelářských prostor, projektování restaurací (design), stavební návrhy, technické návrhy a konzultace, inženýrské služby týkající se návrhu elektronických systémů, služby v oblasti počítačem podporovaných konstrukčních návrhů, inženýrské služby týkající se navrhování strojů, inženýrské služby týkající se navrhování komunikačních systémů, služby v oblasti počítačem podporovaného konstrukčního návrhářství a kreslení.

(511) 11, 37, 42

(540)



(111) **372187**

(220) 30.10.2018

(320) 30.10.2018

(442) 19.12.2018

(151) 27.03.2019

(730) **Maloobchodní síť BALA s.r.o.**, Žukovského 888/2, Praha 6, Ruzyně, 16100, CZ

(740) HSP & Partners advokátní kancelář v.o.s., JUDr. Lenka Příkazská, advokátka, Vodičkova 710/31, Praha 1, 11000

(210) O-551491

(510) (3) prací prostředky, mýdla, zubní pasty, čisticí a odmašťovací prostředky; (29) maso, konzervované ovoce a zelenina, oleje, tuky jedlé, mléko a výrobky z mléka, vejce; (30) cukrovinky, obilninové přípravky, cukr, kakao, čaj, chléb, pečivo, chuťové přísady - omáčky, koření, rýže; (32) nealkoholické nápoje a piva; (33) alkoholické nápoje (s výjimkou piva); (34) tabák a tabákové výrobky, kuřácké potřeby, zápalky.

(511) 3, 29, 30, 32, 33, 34

(540)

BALA Cestou domů

(111) **372188**

(220) 31.10.2018

(320) 31.10.2018

(442) 19.12.2018

(151) 27.03.2019

(730) **BETOSAN s.r.o.**, Na Dolinách 148/28, Praha 4, Podolí, 14700, CZ

(210) O-551523

(510) (19) sanační malta s inhibitorem koroze.

(511) 19

(540)

UNISAN

(111) **372189**

(220) 31.10.2018

(320) 31.10.2018

(442) 19.12.2018

(151) 27.03.2019

(730) **BETOSAN s.r.o.**, Na Dolinách 148/28, Praha 4, Podolí, 14700, CZ

(210) O-551525

(510) (19) křemenné plnivo pro stavebnictví.

(511) 19

(540)

BETOFIL

(111) **372190**

(220) 31.10.2018

(320) 31.10.2018

(442) 19.12.2018

(151) 27.03.2019

(730) **BETOSAN s.r.o.**, Na Dolinách 148/28, Praha 4, Podolí, 14700, CZ

(210) O-551527

(510) (19) suchá maltová směs.

(511) 19

(540)

COROLIT

(111) **372191**

(220) 31.10.2018

(320) 31.10.2018

(442) 19.12.2018

(151) 27.03.2019

(730) **BETOSAN s.r.o.**, Na Dolinách 148/28, Praha 4, Podolí, 14700, CZ

(210) O-551528

(510) (19) injektážní materiál.

(511) 19

(540)

INJEKTOSTOP

(111) **372192**

(220) 31.10.2018

(320) 31.10.2018

(442) 19.12.2018

(151) 27.03.2019

(730) **BETOSAN s.r.o.**, Na Dolinách 148/28, Praha 4, Podolí, 14700, CZ

(210) O-551529

(510) (2) hydroizolační stěrka; (17) pružná těsnící kompozice.

(511) 2, 17
(540)

WODAFLEX

(111) **372193**

(220) 01.11.2018

(320) 01.11.2018

(442) 19.12.2018

(151) 27.03.2019

(730) **Rodinný pivovar BERNARD a.s.**, 5. května 1, Humpolec, 39601, CZ

(740) Advokátní kancelář BŘESKÝ, HEIPLÍK, VOSÁTKA, s.r.o., JUDr.

Ladislav Břeský, advokát, Botičská 1936/4, Praha 2, Nové Město, 12800

(210) O-551565

(591) Barevná

(510) (32) piva, nealkoholická piva, minerální vody, šumivé nápoje a jiné nápoje nealkoholické, nápoje a šťavy ovocné, sirupy a jiné přípravky k zhotovení nápojů; (33) alkoholické nápoje (s výjimkou pív), lihoviny; (43) služby zajišťující stravování a nápoje, dočasné ubytování, restaurační a hostinské služby, půjčování židlí, stolů, prostírání, nápojového skla, chladičů nápojů a výčepních zařízení, zásobování (catering).

(511) 32, 33, 43

(540)



(111) **372194**

(220) 05.11.2018

(320) 05.11.2018

(442) 19.12.2018

(151) 27.03.2019

(730) **Dubský Jan**, U obecního dvora 799/7, Praha 1, Staré Město, 11000, CZ

(740) Mgr. Karolina Panská, advokát, Mgr. Karolina Panská, Dejvická 998/52, Praha 6, Bubeneč, 16000

(210) O-551631

(510) (35) marketing, poskytování obchodních informací prostřednictvím webových stránek, propagace, reklama, řízení obchodní činnosti hotelů; (41) informace o rekreaci, informace o zábavě, plánování večírků (zábava), pořádání a vedení konferencí, pořádání a vedení kongresů, pořádání a vedení seminářů, pořádání a vedení symposií, pořádání a vedení workshopů (školení), rezervace vstupenek na estrády, školení, zábava; (43) bary, bufety, hotelové služby, jídelny, kavárny, modelování potravin, penziony, pronájem jednacích místností, pronájem přechodného ubytování, pronájem židlí, stolů, ubrusů, skleněného nádobí, restaurace, rezervace přechodného ubytování, rezervace ubytování v hotelech, rezervace ubytování v penzionech, samoobslužné jídelny, samoobslužné restaurace, služby recepce pro přechodné ubytování (správa odjezdů a příjezdů), služby ubytovací kanceláře (hotely, penziony), turistické ubytovny, zajištění stravování.

(511) 35, 41, 43

(540)



(111) **372195**

(220) 05.11.2018

(320) 05.11.2018

(442) 19.12.2018

(151) 27.03.2019

(730) **NOVACOAST s.r.o.**, Thámova 402/4, Praha 8, Karlín, 18600, CZ

(740) **BOHEMIA PATENT**, Ing. Jana Vandělíková, Vodičkova 791/41, Praha 1, 11000

(210) O-551641

(510) (1) protein pro lidskou spotřebu; (5) výrobky farmaceutické, parafarmaceutické a veterinární, vitamíny a minerály a stopové prvky, dietní a nutriční přípravky a léčiva, medicínální sirupy, výtažky z léčivých bylin a kombinované přípravky vitamínů, minerálů, stopových prvků a bylinných výtažků, potravinové doplňky obohacené vitamíny nebo minerály nebo stopovými prvky, vitamínové přípravky, vitamíny a multivitaminové preparáty, minerály a multiminerálové preparáty, bylinné čaje, léčivé byliny, cukrovinky nebo pastilky nebo tabletky nebo tobolky nebo kapsle nebo žvýkačky s léčivými přísadami, dietetické látky upravené pro lékařské účely, minerální vody a dietetické nápoje upravené pro lékařské účely, dietní potraviny upravené pro lékařské účely, doplňky výživové pro lékařské účely, bílkovinné přípravky nebo potrava pro lékařské účely, balzámy a krémy a masti pro lékařské účely, chemické přípravky pro lékařské účely, léčivé oleje, oleje pro lékařské účely, tuky pro lékařské účely, léčivé soli, tinktury pro lékařské účely, bylinné výtažky nebo sirupy, vitamínová a minerální výživa ve formě koncentrátů, proteinové koncentráty jako výživné přídavky k potravinám, droždí pro farmaceutické účely, potravinové doplňky s léčebnými účinky, výživné nebo dietetické přípravky pro lékařské účely pro denní doplnění stravy jako rozpustná strava nebo samostatná směs, která se skládá hlavně z mléka v prášku nebo ze živočišných nebo zeleninových proteinů, také s přídavkem vitamínů nebo minerálů nebo stopových prvků nebo cukru - vše v rámci této třídy, potravinové doplňky ne pro lékařské účely (zařazené v této třídě) a obsahující látky živočišného původu, proteinové výrobky a přípravky pro výživu, přípravky zvláštní výživy pro sportovce nebo osoby s vysokým energetickým výdejem; (29) jedlá želatina, želatinové výrobky a přípravky pro výživu na bázi želatiny, tuky jedlé, oleje jedlé, extrakty z chaluh jako výživa, výživné přípravky pro denní doplnění stravy, která se skládá hlavně z mléka v prášku nebo ze živočišných nebo zeleninových proteinů, také s přídavkem vitamínů nebo minerálů, stopových prvků nebo cukru - vše v rámci této třídy.

(511) 1, 5, 29

(540)

Alavis Maxima

(111) **372196**

(220) 07.11.2018

(320) 07.11.2018

(442) 19.12.2018

(151) 27.03.2019

(730) **Sun Marketing, s.r.o.**, Hyberská 1271/32, Praha 1, Nové Město, 11000, CZ

(740) Advokátní kancelář Benešová Beránek Blaha s.r.o., Mgr. Ing. Ondřej Blaha, Sokolovská 47/73, Praha 8, Karlín, 18600

(210) O-551703

(510) (35) reklama a propagace, řízení obchodní činnosti, obchodní administrativní, kancelářské práce; (41) akademie (vzdělávání), školení, zábava, sportovní a kulturní aktivity; (42) navrhování a vývoj počítačového softwaru, navrhování a vývoj počítačového hardwaru, vědecké a technické služby a související výzkum a projektování, průmyslová analýza a výzkum.

(511) 35, 41, 42

(540)

Taste Sun

(111) **372197**

(220) 07.11.2018

(320) 07.11.2018

(442) 19.12.2018

(151) 27.03.2019

(730) **Taste Lovebrand, s.r.o.**, Hyberská 1271/32, Praha 1, Nové Město, 11000, CZ

(740) Advokátní kancelář Benešová Beránek Blaha s.r.o., Mgr. Ing. Ondřej Blaha, Sokolovská 47/73, Praha 8, Karlín, 18600

(210) O-551704

(510) (35) reklama a propagace, řízení obchodní činnosti, obchodní administrativní, kancelářské práce; (41) akademie (vzdělávání), školení, zábava, sportovní a kulturní aktivity; (42) navrhování a vývoj počítačového softwaru, navrhování a vývoj počítačového hardwaru, vědecké a technické služby a související výzkum a projektování, průmyslová analýza a výzkum.

(511) 35, 41, 42
(540)

Taste Lovebrand

(111) **372198**
(220) 07.11.2018
(320) 07.11.2018
(442) 19.12.2018
(151) 27.03.2019
(730) **Fikar Jindřich Ing.**, nám. 1. května 1306/4, Kuřim, 66434, CZ
(740) Mgr. Lukáš Dlabáček, patentový zástupce, Bolzanova 5, Brno, 61800
(210) O-551708
(510) (3) kosmetické krémy; (5) masti s léčivými účinky pro lidskou potřebu.
(511) 3, 5
(540)

SMARAGDOVÁ MAST

(111) **372199**
(220) 08.11.2018
(320) 08.11.2018
(442) 19.12.2018
(151) 27.03.2019
(730) **S.Europe, s.r.o.**, Hrabákova 1/1861, Ostrava, 70200, CZ
(210) O-551709
(510) (35) propagační činnost, reklama, pomoc při řízení obchodní činnosti, obchodní administrativní, kancelářské práce, služby v oblasti administrativní správy a služby organizačně hospodářské povahy, spadající do této třídy, zprostředkování obchodu - prodej v dražbě, provádění veřejných dražeb, činnost související se zakládáním nových společností a podniků, spadající do této třídy, pomoc při řízení obchodních a průmyslových společností a podniků, obchodní management, oceňování obchodních podniků, zprostředkovatelská činnost v oblasti prodeje společností a organizování valných hromad, činnost podnikatelských, organizačních a ekonomických poradců, spadající do této třídy, obchodní nebo podnikatelské informace, poradenství a poskytování konzultací v obchodní činnosti, zprostředkování interaktivního obchodu pomocí globálních komunikačních sítí (internet), referenční servis, marketing, zprostředkování reklamní činnosti, zejména pomocí globálních komunikačních sítí, styky s veřejností, služby v oblasti získávání obchodních kontraktčních partnerů, organizování komerčních výstav; (36) pojištění, služby finanční, služby peněžní, služby nemovitostní, obstaravatelská činnost v rámci této třídy, zajišťování prostředků na humanitární a dobročinné účely, na podporu projektů v oblasti kultury, vzdělávání, vědy, veřejných a sociálních záležitostí, činnost realitní kanceláře a jednatelství k této činnosti, vedení nájemních a činžovních domů v rámci této třídy, obchodování s nemovitostmi a zprostředkování této činnosti, pronájem nemovitostí, správa majetku, domovníctví v rámci správy nemovitostí, služby odhadců nemovitostí (zprostředkování), poradenské a konzultační služby v oblasti realit a investic, průzkum a analýza trhu realit, oceňování a finanční odhady nemovitostí, zprostředkování financování nákupu na splátky a prostřednictvím leasingu, inkasování nájemného, investorská a obstaravatelská činnost v oblasti výstavby, zprostředkování finančních operací, záruk, zástav, kaucí a ručení, zprostředkování úvěrů a hypoték, finanční poradenství, kapitálové investice, odkup pohledávek, přebírání závazků; (41) výchova, vzdělávání, zábava, sportovní a kulturní aktivity, vydávání periodických a neperiodických publikací, poskytování on-line elektronických publikací (bez možnosti stažení), organizování klubové činnosti, organizování školení a konferencí; (42) právní služby a poradenství, zejména služby v oblasti alternativního řešení sporů - rozhodčí řízení, mediace.

(511) 35, 36, 41, 42

(540)



(111) **372200**
(220) 08.11.2018
(320) 08.11.2018
(442) 19.12.2018
(151) 27.03.2019
(730) **Pilgr Richard**, Francouzská 861/58, Brno, 60200, CZ
(740) Mgr. Lukáš Dlabáček, patentový zástupce, Bolzanova 461/5, Brno, 61800
(210) O-551714
(510) (5) afrodisiaka v rámci této třídy, povzbuzující přípravky z ovoce, bylin (květín) a jiných přírodních produktů - vše s léčebnými účinky; (16) tiskoviny, tiskárenské výrobky, papírenské zboží, fotografie, papír, lepenka, kancelářské potřeby (vyjímaje nábytek), učební a vyučovací pomůcky s výjimkou přístrojů, plastické obaly (nezařazené do jiných tříd); (28) stolní a společenské hry, hračky, figurky vyrobené z umělé hmoty (hračky), škrabošky.

(511) 5, 16, 28

(540)

SEXESO

(111) **372201**
(220) 09.11.2018
(320) 09.11.2018
(442) 19.12.2018
(151) 27.03.2019
(730) **KEYPACK s.r.o.**, Na Roudné 80, Plzeň, 30165, CZ
(740) POLÁČEK a kol. Patentová a známková kancelář, Ing. Jiří Poláček, patentový zástupce, Dominikánská 6, Plzeň, 30112
(210) O-551731
(510) (6) konstrukce kovové přenosné, kontejnery jako obal kovové, vodící lišty kovové, manipulační palety kovové, palety kovové k manipulaci a přepravě, zámečnické výrobky; (12) vozíky manipulační se zbožím, vozíky pro sklady; (16) papírový a plastový obalový materiál včetně výplní a výtuh, papírové a plastové boxy, papírové a plastové a plastové reklamní nosiče; (17) nekovový konstrukční materiál ve strojírenství spadající do této třídy, tepelná a zvuková izolace; (19) materiál k vytváření stavebních forem spadající do této třídy; (20) regály kovové, nábytek kovový, stojany na zboží, kontejnery přepravní nekovové; (37) opravy a údržba manipulačních a skladových zařízení; (42) vývoj obalů a balicí techniky.

(511) 6, 12, 16, 17, 19, 20, 37, 42

(540)



(111) **372202**
(220) 09.11.2018
(320) 09.11.2018
(442) 19.12.2018
(151) 27.03.2019
(730) **Elektrotechnický zkušební ústav, s.p.**, Pod lisem 129/2, Praha 8, 17102, CZ
(210) O-551733
(591) Barevná
(510) (42) certifikace a zkoušení.

(511) 42
(540)



(111) **372203**

(220) 09.11.2018
(320) 09.11.2018
(442) 19.12.2018
(151) 27.03.2019

(730) **Ilčík Tomáš**, Rýnská 1049, Dolní Bojanovice, 69617, CZ
(740) INPARTNERS GROUP, Ing. Leopold Dadej, patentový zástupce, Na Valtické 339/6, Břeclav 4, 69141

(210) O-551741

(510) (19) nekovové stavební a konstrukční materiály a prvky, nekovové dveře, vrata, okna a okenní kryty, nekovové konstrukce a přenosné stavební prvky; (37) stavebnictví a demolice staveb, opravy a rekonstrukce staveb, pronájem nástrojů, strojů, zařízení a vybavení používaných ve stavebnictví, instalační a montážní služby ve stavebnictví, zednické služby, konzultace a poradenská činnost ve stavebnictví; (42) stavební projektování, poradenství v oblasti projektování a architektury staveb, služby v oblasti počítačem podporovaného projektování vztahující se ke stavebním projektům, architektonické služby, inženýrská činnost ve stavebnictví.

(511) 19, 37, 42
(540)



(111) **372204**

(220) 09.11.2018
(320) 09.11.2018
(442) 19.12.2018
(151) 27.03.2019

(730) **FUTURA, a.s.**, Politických vězňů 1531/9, Praha 1, Nové Město, 11000, CZ

(740) PROPATENT, Ing. Vlasta Sedláčková, Pod Pekařkou 107/1, Praha 4, Podolí, 14700

(210) O-551748

(591) Barevná

(510) (16) tiskoviny, periodika, fotografie, letáky, kalendáře, noviny a časopisy; (35) propagace, reklama, inzerce; (41) nakladatelství, vydavatelství, publikace, vydávání novin a časopisů, vydávání internetových publikací.

(511) 16, 35, 41
(540)



(111) **372205**

(220) 13.11.2018
(320) 13.11.2018
(442) 19.12.2018
(151) 27.03.2019

(730) **Technologická agentura ČR**, Evropská 1692/37, Praha 6, Dejvice, 16000, CZ

(210) O-551792

(591) Barevná

(510) (16) periodické publikace, časopisy, tiskoviny; (35) marketing, obchodní informace, pomoc při řízení obchodní činnosti, propagace, styk s veřejností, šíření reklamních materiálů; (42) vědecký výzkum, vědecký výzkum a vývoj, vědecký a průmyslový výzkum.

(511) 16, 35, 42

(540)



(111) **372206**

(220) 13.11.2018
(320) 13.11.2018
(442) 19.12.2018
(151) 27.03.2019

(730) **Technologická agentura ČR**, Evropská 1692/37, Praha 6, Dejvice, 16000, CZ

(210) O-551796

(510) (35) marketing v rámci vydávání softwaru, reklamní, marketingové a propagační služby, obchodní informace, propagace, sběr údajů do počítačových databází, vedení počítačové evidence; (42) tvorba počítačového softwaru, tvorba počítačových systémů, tvorba počítačových programů, vědecký výzkum.

(511) 35, 42

(540)

STARFOS

(111) **372207**

(220) 13.11.2018
(320) 13.11.2018
(442) 19.12.2018
(151) 27.03.2019

(730) **Řezáč Marek Ing., MSc.**, Hojkov 84, Dušejov, 58805, CZ

(740) JUDr. Vladimíra Pluskalová, Jašíkova 1533/4, Praha 4, Chodov, 14900

(210) O-551800

(510) (9) přístroje a nástroje pro měření, signalizaci, kontrolu (inspekci), přístroje a nástroje pro vedení, přepínání, přeměnu, akumulaci, regulaci nebo řízení elektrického proudu, zařízení na zpracování dat, počítače, počítačový software; (37) restaurování objektů, informace (stavební), informace o opravách, instalace dveří a oken, počítačové vybavení (montáž, údržba a opravy); (42) vědecké a technologické služby a související výzkum a projektování, analytické a výzkumné služby v průmyslu, navrhování a vývoj počítačového hardwaru a softwaru.

(511) 9, 37, 42

(540)



(111) **372208**

(220) 13.11.2018
(320) 13.11.2018
(442) 19.12.2018
(151) 27.03.2019

(111) **372208**

(220) 13.11.2018
(320) 13.11.2018
(442) 19.12.2018
(151) 27.03.2019

(730) **LEMO Internet a.s.**, Kubelíkova 798, Trutnov, Střední Předměstí, 54101, CZ

(740) Halaxová & Halaxová TETRAPAT, Mgr. Eva Halaxová, Jinonická 804/80, Praha 5, Košíře, 15800

(210) O-551802

(510) (35) sjednávání předplatného na internetové služby; (38) internetové telefonní a komunikační služby, služby komunikace prostřednictvím internetové telefonie (VoIP), poskytování přístupu na internet, komunikace přes mezinárodní telekomunikační sítě, přenos databázových informací přes telekomunikační sítě a internet, komunikace přes sítě z optických vláken, služby v oblasti komunikace, šíření a přenosu dat a informací přes počítačové sítě a internet, poskytování bezdrátových komunikací prostřednictvím elektronické komunikační sítě, audio a video přenosy přes počítačové sítě, elektrický přenos dat prostřednictvím vzdálené globální sítě na zpracování dat včetně internetu, služby internetových providerů, služby pro přístup k internetu; (42) poradenství v oblasti internetového zabezpečení, pronájem paměťového prostoru pro internetové stránky, webhosting, programování SW pro internetové platformy, inženýrské služby v oblasti komunikačních technologií, inženýrské služby vztahující se k informačním technologiím, inženýrské služby týkající se aplikací ve velkých a středních počítačových systémech.

(511) 35, 38, 42

(540)

LEMO Internet

(111) **372209**

(220) 13.11.2018

(320) 13.11.2018

(442) 19.12.2018

(151) 27.03.2019

(730) **LEMO Internet a.s.**, Kubelíkova 798, Trutnov, Střední Předměstí, 54101, CZ

(740) Halaxová & Halaxová TETRAPAT, Mgr. Eva Halaxová, Jinonická 804/80, Praha 5, Košíře, 15800

(210) O-551803

(591) Barevná

(510) (35) sjednávání předplatného na internetové služby; (38) internetové telefonní a komunikační služby, služby komunikace prostřednictvím internetové telefonie (voip), poskytování přístupu na internet, komunikace přes mezinárodní telekomunikační sítě, přenos databázových informací přes telekomunikační sítě a internet, komunikace přes sítě z optických vláken, služby v oblasti komunikace, šíření a přenosu dat a informací přes počítačové sítě a internet, poskytování bezdrátových komunikací prostřednictvím elektronické komunikační sítě, audio a video přenosy přes počítačové sítě, elektrický přenos dat prostřednictvím vzdálené globální sítě na zpracování dat včetně internetu, služby internetových providerů, služby pro přístup k internetu; (42) poradenství v oblasti internetového zabezpečení, pronájem paměťového prostoru pro internetové stránky, webhosting, programování sw pro internetové platformy, inženýrské služby v oblasti komunikačních technologií, inženýrské služby vztahující se k informačním technologiím, inženýrské služby týkající se aplikací ve velkých a středních počítačových systémech.

(511) 35, 38, 42

(540)



(111) **372210**

(220) 13.11.2018

(320) 13.11.2018

(442) 19.12.2018

(151) 27.03.2019

(730) **FINPOS s.r.o.**, Hodějovského 541, Benešov, 25601, CZ

(740) JUDr. Josef Pavelka, advokát, Na Srážku 2071/6, Praha 4, Modřany, 14300

(210) O-551809

(591) Barevná

(510) (36) finanční analýza, finanční poradenství.

(511) 36

(540)



(111) **372211**

(220) 15.11.2018

(320) 15.11.2018

(442) 19.12.2018

(151) 27.03.2019

(730) **STYLE PLUS s.r.o.**, Moravská 1259, Litomyšl, Litomyšl-Město, 57001, CZ

(740) Ing. Petr Soukup, tř. Svobody 43/39, Olomouc, 77900

(210) O-551850

(591) Barevná

(510) (16) časopisy, brožury, fotografie, plakáty, pohlednice, kalendáře, manuály, objednávkové formuláře, samolepky, nálepky (obtisky), psací potřeby, plastové obaly, papírové vlajky a vlaječky, lepenka na balení, propagační publikace, papír a lepenka; (35) publikace reklamních, inzertních textů, pomoc při plánování obchodní činnosti, pomoc při řízení obchodní činnosti, podpora prodeje, propagace prodeje, služby on-line maloobchodních prodejen v oblasti sanitárních zařízení a sanitárních výrobků, reklamní, marketingové a propagační služby, obchodně-propagační služby, příprava obchodních reklamních textů, propagace, reklama a marketing on-line webových stránek, reklamní služby k propagaci elektronického obchodu, vydávání propagačních letáků, reklama prostřednictvím elektronických médií a zejména internetu, obchodní informační služby poskytované přes internet; (38) diskusní fóra (poskytování internetových diskusních fór); (39) doprava zboží, skladování zboží, balení zboží.

(511) 16, 35, 38, 39

(540)



(111) **372212**

(220) 15.11.2018

(320) 15.11.2018

(442) 19.12.2018

(151) 27.03.2019

(730) **STYLE PLUS s.r.o.**, Moravská 1259, Litomyšl, Litomyšl-Město, 57001, CZ

(740) Ing. Petr Soukup, tř. Svobody 43/39, Olomouc, 77900

(210) O-551852

(510) (16) časopisy, brožury, fotografie, plakáty, pohlednice, kalendáře, manuály, objednávkové formuláře, samolepky, nálepky (obtisky), psací potřeby, plastové obaly, papírové vlajky a vlaječky, lepenka na balení, propagační publikace, papír a lepenka; (35) publikace reklamních, inzertních textů, pomoc při plánování obchodní činnosti, pomoc při řízení obchodní činnosti, podpora prodeje, propagace prodeje, služby on-line maloobchodních prodejen v oblasti sanitárních zařízení a sanitárních výrobků, reklamní, marketingové a propagační služby, obchodně-propagační služby, příprava obchodních reklamních textů, propagace, reklama a marketing on-line webových stránek, reklamní služby k propagaci elektronického obchodu, vydávání propagačních letáků, reklama prostřednictvím elektronických médií a zejména internetu, obchodní informační služby poskytované přes internet; (38) diskusní fóra (poskytování internetových diskusních fór); (39) doprava zboží, skladování zboží, balení zboží.

(511) 16, 35, 38, 39

(540)



(111) **372213**

(220) 15.11.2018

(320) 15.11.2018

(442) 19.12.2018

(151) 27.03.2019

(730) **DD IP Holder LLC**, 130 Royall Street, Canton, Massachusetts 02021, MA, US

(740) Traplová Hadr Kubát, advokátní a patentová kancelář, Mgr. Jana Šuranová Traplová, advokátka, Přístavní 531/24, Praha 7, Holešovice, 17000

(210) O-551875

(510) (30) koblíhy a donuty, pekařské výrobky, sušenky, dorty, koláče, muffiny, smažené pečivo obyčejné, s polevou, obalované a plněné, bagely, sendviče, pizza, cukr, mouka, výtažky k dochucení, cukrářské konfety a zdobení na pečeni, med, droždí, kypřící prášek do pečiva, krémové a pudinkové náplně do moučnicků, náplně do koláčů na bázi čokolády, poleva na bázi čokolády, káva a nápoje na bázi kávy, čaj a nápoje na bázi čaje, kakao a nápoje na bázi kakaa, husté nápoje a tříště s kávovou příchutí; (32) nealkoholické nápoje, ovocné nápoje a ovocné šťávy a džusy, husté nápoje a tříště s ovocnou příchutí, smoothie (mixované nápoje z čerstvého ovoce nebo zeleniny), nealkoholické nápoje s příchutí kávy, sirupy a jiné přípravky, koncentráty a prášky na přípravu nealkoholických nápojů a ovocných nápojů; (43) restaurace, kavárny, bufety, restaurační služby v oblasti rychlého občerstvení.

(511) 30, 32, 43

(540)

DUNKIN'

(111) **372214**

(220) 21.11.2018

(320) 21.11.2018

(442) 19.12.2018

(151) 27.03.2019

(730) **Harris Research, Inc.**, 12th Avenue South 124, Nashville, 37203, TN, US

(740) Triska & Žák, advokátní kancelář, s.r.o., Mgr. Ing. Vojtěch Triska, advokát, Národní 60/28, Praha 1, 11000

(210) O-551985

(510) (37) čištění koberců a rohoží, čištění čalounění, čištění textilu, čištění koberců a rohoží s vůní, čištění čalounění s vůní, čištění textilu s vůní.

(511) 37

(540)



(111) **372215**

(220) 21.11.2018

(320) 21.11.2018

(442) 19.12.2018

(151) 27.03.2019

(730) **MEDOCHEMIE LTD.**, Constantinoupoleos Str. 1-10, Limassol, CY

(740) MEDOPHARM, s.r.o., Ing. Jaroslav Litera CSc., Lehárova 1808/11, Praha, 14300

(210) O-552001

(510) (5) farmaceutické výrobky, doplňky stravy.

(511) 5

(540)

KiWalin

Přehled zápisů ochranných známek se změnou ve vztahu ke zveřejněným přihláškám

Kapitola obsahuje údaje o ochranných známkách zapsaných na základě ustanovení § 28 odst. 1 zákona č. 441/2003 Sb., u kterých došlo ke změně údajů oproti zveřejněné přihlášce ochranné známky.

Číselný přehled (111)				
372097	372099	372100	372102	372103

Zápisy ochranných známek se změnou ve vztahu ke zveřejněným přihláškám

(111) **372097**
(220) 15.02.2016
(320) 15.02.2016
(442) 23.03.2016
(151) 27.03.2019
(540)

**UNDER
GROUND
FITNESS**

(730) **Kaufman Family s.r.o.**, Přívozní 1562/1, Praha 7, 17000, CZ
(740) Jansa, Mokřý, Otevřel & partneři s.r.o., Mgr. et Mgr. Petr Malíš, advokát, Sokola Tůmy 743/16, Ostrava - Mariánské hory, 70900
(510) (5) vitamíny, stopové prvky, vitamínové a multivitaminové přípravky, dietní a výživové přípravky pro léčebné účely, potravní doplňky obohacené vitamíny, minerály nebo stopovými prvky, povzbuzující a posilující přípravky včetně potravních doplňků, výživové doplňky pro léčebné účely, energeticko-výživné poživatiny, potraviny obohacené vitamíny a minerály ve formě koncentrátu pro léčebné účely, proteinové koncentráty sloužící jako výživové potravní doplňky pro léčebné i neléčebné účely, potravní doplňky s léčebným účinkem, výživové a dietní doplňky pro potřeby výživy atletů a osob věnujících se sportu, které přispívají k lepšímu výkonu, potravní doplňky ne pro lékařské účely (zařazené v této třídě), rostlinné směsi a extrakty určené k dietetickým účelům s léčebnými účinky a směsi uvedených látek a přípravků, dietetické přísady do jídla s léčebnými účinky, dietní potraviny upravené pro lékařské účely, potraviny pro kojence a batolata; (41) gymnastický výcvik.
(591) Barevná
(511) 5, 41
(210) O-528794

(111) **372099**
(220) 09.05.2016
(320) 09.05.2016
(442) 11.01.2017
(151) 27.03.2019
(540)

MERLIN

(730) **Hotel Merlin, s.r.o.**, Gorazdova 331/22, Praha 2, 12000, CZ
(740) BOHEMIA PATENT, Ing. Jana Vandělková, Vodčickova 791/41, Praha 1 - Nové Město, 11000
(510) (35) vedení a správa hotelu, marketing, marketingové studie, poskytování obchodních nebo podnikatelských informací, reklama (propagace), pomoc při řízení obchodní činnosti, ekonomické poradenství týkající se provozu hotelů, gastronomických provozů, provozu léčebných a rekondičních zařízení; (43) kavárna, internetová kavárna, hotelové služby a ubytovací služby, včetně stravování, provozování restaurací, barů, kaváren, taveren, cukráren, bufetů a fast-food stánků, samoobslužné restaurace, příprava jídla a dodávky také pro hosty, zajištění hostin; (45) služby bodyguardů, hotelové detektivní služby, noční hlídací služby.
(511) 35, 43, 45
(210) O-531022

(111) **372100**
(220) 13.05.2016
(320) 13.05.2016
(442) 15.06.2016
(151) 27.03.2019

(540)

**MAX
KINO**

(730) **FTV Prima, spol. s r.o.**, Na Žertvách 132/24, Praha 8 - Libeň, 18000, CZ
(510) (38) elektronická pošta, služby elektronických nástěnek (telekomunikační služby), informační kanceláře, služby dálkových konferencí, počítačová komunikace, posílání zpráv, poskytování internetových diskusních fór, pronájem přístrojů pro přenos zpráv, pronájem přístupového času ke globálnímu počítačovým sítím, pronájem zařízení pro přenos informací, půjčování telekomunikačních zařízení, šíření elektronických časopisů, elektronických periodik, knih v elektronické podobě prostřednictvím informační nebo datové nebo elektronické nebo komunikační nebo telekomunikační nebo počítačové sítě, zejména internetu, pomocí satelitů a jiných sítí, přenos dat (obrázků, fotografií, 3D aplikací) prostřednictvím globální počítačové sítě; (41) nakladatelství a vydavatelství, ediční činnost, publikační činnost, elektronické publikování (DTP), vydávání knih, poskytování on-line elektronických publikací (bez možnosti stažení), pronájem dekorací, psaní scénářů, vydávání elektronických knih a časopisů on-line, zveřejňování a vydávání textů, s výjimkou reklamních nebo náborových.
(511) 38, 41
(210) O-531171

(111) **372102**
(220) 16.01.2017
(320) 16.01.2017
(442) 15.02.2017
(151) 27.03.2019
(540)

NATU

(730) **NATU s.r.o.**, Paroplavební 61/3, Praha 5, Malá Chuchle, 15900, CZ
(510) (3) kosmetické přípravky všeho druhu, kosmetické prostředky, kosmetické výrobky, voňavkářské výrobky, mýdla, drogistické zboží, aloe vera pro kosmetické účely, éterické oleje, éterické esence, výtažky z květin, opalovací přípravky; (5) přípravky farmaceutické s výjimkou farmaceutických nápojů pro léčebné účely, přípravky pro hubnutí s léčivými účinky, léčivé byliny a rostliny, léčivé čaje, koupelové soli s léčivými účinky, posilující přípravky s léčivými účinky, aloe vera pro léčebné účely, balzámy pro lékařské účely, doplňky stravy výživové, hygienické ubrousky, kojenecká strava, léčiva, vitaminové přípravky, vody termální; (21) náčiní a nádoby pro domácnost nebo kuchyň, hřebeny a mycí houby, kartáče (s výjimkou štětců), čisticí potřeby, sklo, porcelán a majolika neobsazené v jiných třídách, sochy, figurky, plakety a medaile a umělecké předměty vyrobené z porcelánu, terakoty, nebo skla - zahrnuté v této třídě; (31) zemědělské, zahradnické a lesnické výrobky nezahrnuté do jiných tříd, živé rostliny a zvířata, semena, čerstvé ovoce, čerstvá zelenina, houby, krmné směsi, čerstvé ořechy, sazenice, krmivo pro zvířata; (35) maloobchodní prodej výrobků shora uvedených ve třídách 3, 21 a 31 v obchodech nebo prostřednictvím světových počítačových sítí; maloobchodní prodej v obchodech nebo prostřednictvím světových počítačových sítí výrobků: přípravky farmaceutické s výjimkou farmaceutických nápojů pro léčebné účely, přípravky pro hubnutí s léčivými účinky, léčivé byliny a rostliny, koupelové soli s léčivými účinky, posilující přípravky s léčivými účinky, aloe vera pro léčebné účely, balzámy pro lékařské účely, doplňky stravy výživové, hygienické ubrousky, kojenecká strava, léčiva, vitaminové přípravky, vody termální; (41) školící a vzdělávací činnost, nakladatelská a vydavatelská činnost, vydávání elektronických knih a časopisů on-line, elektronické publikování (DTP), výchovná a zábavní činnost, služby spojené s pořádáním zábavy, a to pořádání oslav, provozování programu při udílení cen a jednorázových událostí, organizace spotřebitelských soutěží; (43) pronájem jednacích místností.
(511) 3, 5, 21, 31, 35, 41, 43
(210) O-536655

(540)

(111) **372103**
(220) 01.02.2017
(320) 01.02.2017
(442) 15.03.2017
(151) 27.03.2019



(730) **BRAWO life s.r.o.**, Školská 694/32, Praha 1, 11000, CZ
(510) (41) vzdělávání, zábava.
(591) Barevná
(511) 41
(210) O-537078

Zápisy licenčních smluv k ochranným známkám

V této kapitole jsou zveřejněny zápisy licenčních smluv podle ustanovení § 18 odst. 1 zákona č. 441/2003 Sb.

Číslo zápisu (111)	Vlastník (730)	Nabyvatel licence (791)	Druh licence (793)	Datum uzavření licenční smlouvy (793)	S účinností od data (580)
206035	BOHEMIA SEKT, s.r.o., Smetanova 220, Starý Plzenec, 33202, CZ	Gotberg, a.s., U Sadu 394, Popice, 69127, CZ	nevýhradní	25.03.2019	02.04.2019
243575	NOVACOAST LIMITED, Avlonos 1, MARIA HOUSE, 1075 Nicosia, CY	LIGHTHOUSE INTERNATIONAL INC., 255 Keele St., Toronto M6P-2K1, CA	nevýhradní	05.01.2019	27.03.2019
309713	Centrum pro rodinu a sociální péči, Biskupská 280/7, Brno, 60200, CZ	Středisko volného času Domeček Valašské Meziříčí, příspěvková organizace, Zdeňka Fibicha 287, Valašské Meziříčí, 75701, CZ	nevýhradní	04.03.2019	29.03.2019
317350	Benediktinské opatství Rajhrad, Klášter 1, Rajhrad, 66461, CZ	Klášterní officína s.r.o., Kalouskova 637/35, Rousínov, Rousínovec, 68301, CZ	výhradní	01.08.2018	27.03.2019
369427	AXXOS hotel & spa management s.r.o., U dubu 691/48, Praha 4, Braník, 14700, CZ	DOMINICAN HOTEL s.r.o., U dubu 691/48, Praha 4, Braník, 14700, CZ	nevýhradní	28.11.2018	27.03.2019

Přehled obnov zápisu ochranných známek

Kapitola obsahuje údaje o ochranných známkách, u kterých byl na žádost vlastníka obnoven zápis podle ustanovení § 28 odst. 2 zákona č. 441/2003 Sb.

Číselný přehled (111)											
102744	111112B	111112D	111112	153906	154162A	158907	167288A	167317	167548	167972	168849
221519	223565	224193	224203	224483	224609	225172	226135	226172	226217	226749	226755
226757	226967	227349	227350	227409	227501	227522	227697	227698	228240	228422	230810
230811	231682	232499	232647	232749	232750	232950	232951	235461	235462	237155	237175
237176	245346	249922	251200	263859	268106	306606	307053A	307053B	307053	307054A	307054B
307054	307055A	307055B	307055	307165	307490	307620	307680	307681	308085	308185	308298
308310	308597A	308597	308598A	308598	308599A	308599	308810	308975	309021	309022	309126
310110	310281	310880	311010	311465	311551	311864	311865	312543	313448	313560	313561
313562	313638	314647	315750	318553							

Obnovy zápisu ochranných známek

(111) **102744**
(220) 17.05.1919
(151) 17.05.1919
(540)

HARMONY

(730) **SHP Harmanec, a.s.**, Harmanec, 97603, SK
(740) INPARTNERS GROUP, Mgr. Simona Hejdová, Koliště 13a, Brno, 60200
(510) Skupina I. Spony, hliníkové zboží všeho druhu, automobilová kola, automobilové součástky, klenotnické zboží všeho druhu, rámy na obrazy, plechové zboží všeho druhu, držáky na blůzy, těžítka na dopisy, svorky na dopisy, pisárenské potřeby, okrasy na vánoční stromek, drátěné zboží všeho druhu, stiskací knoflíky všeho druhu, nálepky, jízdní kola, součástky k jízdním kolům, držátka na péra, krabice na péra, zapalovače, náprstky všeho druhu, uzávěrky lahví, plnicí péra, ozdobné zboží všeho druhu, zlaté zboží všeho druhu, vlásničky, háčkovače všeho druhu, háčky a očka, kalhotové knoflíky všeho druhu, podkovy, podkováky, jehlice do klobouků, knoflíky všeho druhu, připevňovače knoflíků, límcové knoflíky všeho druhu, podpěrky na límce, držáky na vázanky, kroužky na vázanky, pravítka, malířské potřeby, manžetové knoflíky všeho druhu, měřítka, měřičky nástroje, nožirské zboží všeho druhu, kovové zboží všeho druhu, módní knoflíky všeho druhu, jehlářské zboží všeho druhu, hřebíky, jehly všeho druhu, niklové zboží všeho druhu, uška všeho druhu, závěsy k návěštím, plomby, zámky k peněženkám, břitvy, kuřácké potřeby, napínací hřebíčky, kroužky, poutka ke kabátům, přesky, šrouby, psací péra, psací potřeby, spinadla obuvi, zavírací špendlíky všeho druhu, stříbrné zboží všeho druhu, hračky všeho druhu, ocelové zboží všeho druhu, mázníčky všeho druhu, špendlíky všeho druhu, jehlice ku pletení všeho druhu, spony k podvazkům, kování na brašny, kalamáře, hodiny, kreslířské potřeby. Skupina II. Pisárenské potřeby, skleněné zboží, malířské potřeby, porculánové zboží, psací potřeby, kamenné zboží, hliněné zboží, kreslířské potřeby. Skupina III. Koštěné zboží, pisárenské zboží, kartáčnické zboží, celuloidové zboží, galalitové zboží, gumové zboží, knoflíky rohové, košíkářské zboží, kožené zboží, malířské potřeby, dřevěné zboží, korkové zboží, papírové zboží, perleťové zboží, psací potřeby, kamenáčové knoflíky, slaměné zboží, párátko, kreslířské potřeby, cigaretové dutinky, cigaretový papír. Skupina IV. Stuhly všeho druhu, bavlněné zboží, zboží oděvnické z různých látek, rukavičkářské zboží, šle, lněné knoflíky, rukodilné zboží, prýmkařské zboží, ozdobnické zboží, věšáky na šaty, obuvnické zboží, hedvábnické zboží, provaznické zboží, tkané zboží, tkalcovské zboží stávkové a pletené, nitě, nitěné knoflíky.
(511) 6, 7, 8, 16, 17, 18, 20, 21, 26, 28, 34
(210) O-17928

(111) **11112B**
(220) 05.11.1929
(151) 07.04.2000
(540)

ŠKODA

(730) **ŠKODA INVESTMENT a.s.**, Emila Škody 2922/1, Plzeň, Jižní Předměstí, 30100, CZ
(740) Mgr. Lukáš Lorenc, advokát, Štefánikova 256/34, Praha 5, 15000
(510) (7) motory elektrické (s výjimkou pro dopravní prostředky) a jejich součástí, součástí leteckých motorů.
(511) 7
(210) O-154053

(111) **11112D**
(220) 05.11.1929
(151) 07.04.2000
(540)

ŠKODA

(730) **ŠKODA ELECTRIC a. s.**, Tylova 1/57, Plzeň, 30128, CZ
(740) Čermák a spol., Mgr. Lukáš Lorenc, advokát, Národní 32, Praha 1, 11000
(510) (7) motory elektrické a jejich součástí (s výjimkou pro automobily).
(511) 7
(210) O-487554

(111) **111112**
(220) 05.11.1929
(151) 05.11.1929
(540)

ŠKODA

(730) **ŠKODA INVESTMENT a.s.**, Emila Škody 2922/1, Plzeň, Jižní Předměstí, 30100, CZ
(740) Mgr. Lukáš Lorenc, advokát, Štefánikova 256/34, Praha 5, 15000
(510) (7) motory letecké; (12) traktory a jejich součásti.
(511) 7, 12
(210) O-5157

(111) **153906**
(220) 20.06.1959
(151) 12.07.1959
(540)



(730) **ALTESE s.r.o.**, Slavičkova 93/11, Praha 6, Bubeneč, 16000, CZ
(740) JUDr. Zuzana Císařová, advokát, Havlíčkova 1043/11, Praha 1, 11000
(510) Kotle a sporáky /na uhlí, plyn, elektřinu/ pánve, universální kuchyňské stroje, myčky na nádobí, škrabky na brambory, cukrářské a pekařské pece, mycí dřezy, ohřívací stoličky /na elektřinu a plyn/.
(511) 6, 7, 8, 11, 21
(210) O-19642

(111) **154162A**
(220) 30.04.1959
(151) 20.09.2005
(540)



(730) **ŠKODA VAGONKA a.s.**, 1. máje 3176/102, Ostrava, 70300, CZ
(740) Čermák a spol., Mgr. Lukáš Lorenc, advokát, Elišky Peškové 15/735, Praha 5, 15000
(510) (12) motorové lokomotivy všech druhů.
(511) 12
(210) O-429951

(111) **158907**
(220) 08.04.1969
(151) 12.05.1969
(540)



(730) **FläktGroup Czech Republic a.s.**, Slovanská 781, Liberec, Liberec XXV-Vesec, 46312, CZ
(740) PATING, Ing. Strnad Václav, Rychtářská 375/31, Liberec 14, 46014
(510) Odsavače, vysavače, ventilátory, filtry, topné soupravy, větrací jednotky, zařízení pro úpravu vzdušiny v místnostech a jiných prostorách, filtroventilační zařízení, zařízení vysokotlaké klimatizace, vzduchotechnické celky, projekční služby.
(511) 7, 9, 11, 21, 37
(210) O-43032

(111) **167288A**
(220) 06.04.1989
(151) 20.09.2005
(540)



(730) **ŠKODA VAGONKA a.s.**, 1. máje 3176/102, Ostrava, 70300, CZ
(740) Čermák a spol., Mgr. Lukáš Lorenc, advokát, Elišky Peškové 15/735, Praha 5, 15000
(510) (12) lokomotivy motorové s výkonem od 180 kW a lokomotivy vícezdrojové, vozidla kolejová osobní městské hromadné dopravy.
(511) 12
(210) O-429953

(111) **167317**
(220) 06.04.1989
(151) 05.08.1989
(540)



(730) **Crystal BOHEMIA, a.s.**, Jiráskova 223, Poděbrady, 29001, CZ
(740) Ing. Jaroslav Seifrt, Jiráskova 223, Poděbrady, 29001
(510) (21) výrobky užitkového a uměleckého skla hladkého i zušlechtěného.
(511) 21
(210) O-56226

(111) **167548**
(220) 02.02.1989
(151) 26.01.1990
(540)

PEPE

(730) **PJ Hungary Szolgáltató Korlátolt Felelősségű Társaság**, Hajógyári sziget 122, Ép fszt. 3, Budapest, HU
(740) Čermák a spol., JUDr. Karel Čermák jr. Ph.D., LL.M., Elišky Peškové 735/15, Praha 5, 15000
(510) (25) svrchní oblečení a obuv jako doplněk oblečení.

(511) 25
(210) O-56099

(111) **167972**
(220) 21.06.1989
(151) 19.10.1990
(540)

HELLMANN'S

(730) **Conopco, Inc.**, 700 Sylvan Avenue, Englewood Cliffs, NJ, US
(740) Baker & McKenzie v.o.s., advokátní kancelář, JUDr. Jiří Čermák, advokát, Klimentská 46, Praha 1, 11002
(510) (29) majonézy, zálivky na saláty, polevy na sendviče, tatarské omáčky, kečupy.
(511) 29
(210) O-56373

(111) **168849**
(220) 20.02.1989
(151) 18.11.1991
(540)



(730) **ZENIT, spol. s r.o.**, Radlická 138, Praha 5, 15000, CZ
(740) Velišek & Podpěra - advokátní kancelář s.r.o., Holečkova 105/6, Praha 5 - Smíchov, 15000
(510) Poskytování služeb v oblasti obchodního zastoupení, zprostředkovatelské služby v oblasti obchodu. Propagační služby. Poradenská činnost zahrnující - odborné technické informace a instruktáže o vlastnostech a účelném používání smluvních výrobků - konzultace a návody pro obsluhu, údržbu a opravy smluvních výrobků - semináře, konference a předvádění smluvních výrobků - servis na základě souhlasu organizace. Zřizování konsignačních skladů zahraniční osoby a zajišťovat jejich provoz.
(511) 35, 36, 39, 41, 42
(210) O-56130

(111) **221519**
(220) 21.04.1999
(151) 22.11.1999
(540)



(730) **Palírna U Zeleného stromu a.s.**, Drážďanská 14/84, Ústí nad Labem - Krásné Březno, 40007, CZ
(740) Mgr. Tomáš Chleboun, advokát, Vinohradská 6, Praha 2, 12000
(510) (33) alkoholické nápoje vyjma piva.

(511) 33
(210) O-142087

(111) **223565**
(220) 17.05.1999
(151) 23.03.2000
(540)



(591) Barevná
(730) **Crystal BOHEMIA, a.s.**, Jiráskova 223, Poděbrady, 29001, CZ
(740) Ing. Jaroslav Seifrt, Jiráskova 223, Poděbrady, 29001
(510) (21) výrobky užitkového a uměleckého skla hladkého i zušlechtěného - sklo domáckenské, nápojové, figurativní a dekorativní.
(511) 21
(210) O-142910

(111) **224193**
(220) 05.03.1999
(151) 19.04.2000
(540)



(730) **BMT Medical Technology s.r.o.**, Cejl 50, Brno, 65660, CZ
(740) INPARTNERS GROUP, Ing. Dušan Kendereški, Koliště 1965/13a, Brno, 60200
(510) (5) výrobky, farmaceutické, zvěrolékařské a zdravotnické, náplasti, obvazový materiál, dezinfekční prostředky, prostředky k hubení rostlinných a živočišných škůdců; (6) obecné kovy v surovém a polozpracovaném stavu a jejich slitiny, kovové výrobky zahrnuté do této třídy, slévarenské výrobky, zámečnické potřeby; (9) výpočetní technika a software, data na strojově čitelných nosičích, zejména magnetických a optických, přístroje pro zkoušky tepelnými cykly, laboratorní přístroje, přístroje a nástroje vědecké, přístroje pro kultivaci mikroorganismů; (10) zdravotnická technika zahrnutá do této třídy, sterilizátory pro lékařské účely, zdravotnické prostředky zahrnuté do této třídy, zejména lékařské nástroje, přístroje a rentgenové přístroje a nářadí, zubolékařské a zvěrolékařské přístroje a nástroje, nábytek pro stomatologické ordinace; (11) sterilizátory pro lékařské účely, sterilizátory pro průmyslové použití, tepelné zdroje pro sterilizační přístroje a příslušenství pro sterilizační přístroje včetně náhradních dílů, přístroje destilační, přístroje pro klimatizaci, sušící přístroje a zařízení, přístroje pro ohřev, chladicí přístroje a zařízení, temperovací skříně a zařízení zahrnuté do této třídy; (35) propagační činnost, obchodní propagační tisky, reklamní korespondence, marketing, reklamní činnost, reklamní inzertce, pomoc při řízení obchodní činnosti; (37) servis a opravy přístrojů a zařízení laboratorní a zdravotnické techniky, servis zdravotnických nástrojů, servis výpočetní techniky; (39) doprava, skladování; (40) zámečnictví - zpracování materiálů; (42) softwarové služby, tvorba programů, inženýrské práce a projektování v oblasti zdravotnické a laboratorní techniky, výzkum a vývoj zdravotnické techniky a zdravotnických prostředků a laboratorních přístrojů a techniky, automatizované zpracování dat, ubytovací služby, pohostinství.

(511) 5, 6, 9, 10, 11, 35, 37, 39, 40, 42
(210) O-140645

(111) **224203**
(220) 10.03.1999
(151) 19.04.2000
(540)

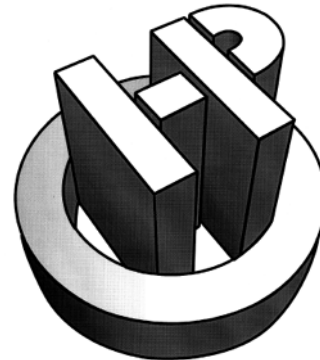

(730) **HUTNÍ PROJEKT OSTRAVA a.s.**, 28. října 1142/168, Ostrava, 70900, CZ
(510) (37) provádění staveb, jejich změn a odstraňování; (42) projektová činnost ve výstavbě, projektování elektrických zařízení, výkon zeměměřičských prací.
(511) 37, 42
(210) O-140769

(111) **224483**
(220) 28.12.1998
(151) 23.05.2000
(540)



(730) **TEMAR spol. s r.o.**, Vítkovická č.p. 1708/17, Ostrava 1, 70200, CZ
(740) UNIPATENT, Mgr. Jiří Macek, Sázavská 16, Praha 2 - Vinohrady, 12000
(510) (9) přístroje a nástroje vědecké, navigační, geodetické, fotografické, kinematografické, optické, přístroje a nástroje k vážení, měření, signalizování, pro účely kontrolní, záchranné a pro výuku, pouzdra pro tyto nástroje a přístroje, automatické přístroje uváděné v činnost vhozením mince, známky apod., stroje pro záznam, přenos, zesilování a reprodukci zvuku nebo obrazu, zapisovací (kontrolní) pokladny, počítačové stroje, počítače, kalkulačky, nosiče magnetických záznamů, gramofonové desky, kompaktní desky, hasicí přístroje, ruční elektrické svářečky, elektrické žehličky, elektronické součástky, brýle, speciální záchranné oděvy, ochranné oděvy proti úrazům, sportovní dýchací přístroje, elektronické hry a hračky, sluneční brýle, brýle, monokly, zvětšovací skla a čočky, divadelní kukátka; (35) inzertní, reklamní a propagační služby, poskytování pomoci při provozu obchodu, marketingové služby, reprodukce a rozmnožování tiskem, zprostředkování obchodních záležitostí, automatizované zpracování dat; (37) služby stavební a opravárenské, služby malířské, klempířské, instalátérské, topenářské, truhlářské, pokrývačské, inspekce stavebních návrhů, pronájem stavebních strojů, nářadí a materiálů, servisní služby, údržbářské služby, bourání staveb, instalace poplašných systémů a souvisejících stavebních úprav.
(511) 9, 35, 37
(210) O-138822

(111) **224609**
(220) 03.03.1999
(151) 23.05.2000
(540)



- (730) **Jiří Pavlovský - Knihkupectví a antikvariát**, Čáslavská 15, Praha 3, 13000, CZ
(740) MIRA - patentová a známková kancelář, Blanka Fišerová, V Kapslovně 11, Praha 3, 13000
(510) (16) výrobky z papíru, knižní a kartonážní výrobky včetně ostatních polygrafických výrobků, obtisky, skládačková kartonáž, záložky, fotografie, pohlednice, hrací karty, kalendáře, psací potřeby a potřeby pro umělce, školní potřeby, knihy, monografie, katalogy, brožury, časopisy, noviny, ostatní periodické a neperiodické tiskoviny, knihy v Braillovém písmu, karty bez inteligence, inzertní, reklamní a propagační materiály, upomínkové předměty, obaly na knihy a veškerý obalový materiál zař. ve tř. 16; (38) služby prostřednictvím Internetu v oblasti marketingu, obchodu a distribuce výrobků, internetové služby; (39) zasilatelské služby, balení a distribuce výrobků z papíru a veškerých periodických a neperiodických tiskovin, distribuce polygrafických výrobků, zprostředkovatelská činnost v oblasti distribuce polygrafických výrobků; (41) služby vydavatelské a nakladatelské, zprostředkovatelská činnost v oblasti vydávání polygrafických výrobků, agenturní služby v oblasti kultury, výchovná a zábavní činnost, poskytování vzdělávání, zábavy a informací prostřednictvím počítačové sítě Internet, aktivity v oblasti rozvoje duševních schopností osob, služby v oblasti kulturně-společenských akcí, služby v oblasti vzdělávání formou besed a setkání s autory vydávaných knih, provozování výchovně-zábavního zájmového klubu, kulturní a vzdělávací vystavování grafických, autorských i uměleckých děl, knihkupecká činnost; (42) služby redakční, překladatelské, hostinské služby, restaurace, bar, kavárna, rychlé občerstvení, cukrárna, poskytování počítačových služeb, provádění potisků (ne jako tisk vzorů), polygrafické služby všeho druhu.
(511) 16, 38, 39, 41, 42
(210) O-140595

(111) **225172**
(220) 12.05.1999
(151) 26.06.2000
(540)



- (730) **CZECH PRESS GROUP a. s.**, Klíšská 1432/18, Ústí nad Labem, 40001, CZ
(510) (16) noviny, časopisy, periodické a neperiodické tiskoviny; (35) reklamní agentury; (41) tvorba televizních a rozhlasových pořadů, vydavatelství a nakladatelství.
(511) 16, 35, 41
(210) O-142818

(111) **226135**
(220) 02.04.1999
(151) 24.08.2000
(540)

TCHÝNĚ ROKU

- (730) **VLTAVA LABE MEDIA a.s.**, U Trezorky 921/2, Praha 5 - Jinonice, 15800, CZ
(740) JUDr. Jana Fráňová, advokátka, Jakubská 14, Praha 1, 11000
(510) (16) periodické a neperiodické tiskoviny všeho druhu, tiskárenské výrobky, zejména pohledy, obtisky, záložky, fotografie, papírenské zboží všeho druhu, kancelářské potřeby, zejména bloky, kalendáře, fotoalba, dopisní

papíry, desky, psací potřeby, drobné kancelářské potřeby z plastů a kovu, učební pomůcky, plastické obaly (nezařazené do jiných tříd), hrací karty, štočky; (28) hry, hračky, potřeby pro gymnastiku, sport a různé hry nezařazené do jiných tříd; (38) šíření tiskovin prostřednictvím Internetu a jiných počítačových sítí; (41) výchova, zábava, sportovní a kulturní aktivity, zejména soutěže, estrády, vydavatelství a nakladatelství.

(511) 16, 28, 38, 41
(210) O-141511

(111) **226172**
(220) 23.04.1999
(151) 24.08.2000
(540)



- (591) Barevná
(730) **Holečková Miroslava - MIRKA Sport**, Turistická 177, Hrádek nad Nisou - Donín, 46334, CZ
(740) Strnad Václav Ing., Rychtářská 375/31, Liberec 14, 46014
(510) (24) textilní materiály tkané a pletené, textilní podšívky, textilní štítky a značky; (25) oděvy, zejména sportovní oděvy, oblečení pro volný čas, turistiku, pláž, nepromokavé oděvy a pláště, bundy, trička, osobní a spodní prádlo všeho druhu, doplňky oděvů a sportovních oděvů jako jsou příkladně klobouky, čepice, čepice s kšiltlem, čelenky, pásky, šály, kravaty, motýlky, šátky, rukavice v jiné třídě neuvedené; (35) akviziční, marketingová, propagační, reklamní, informační a inzertní obchodní a podnikatelská činnost, zprostředkování obchodněpodnikatelské činnosti.
(511) 24, 25, 35
(210) O-142138

(111) **226217**
(220) 18.05.1999
(151) 24.08.2000
(540)



- (730) **STOCK Plzeň-Božkov s.r.o.**, Palirenská 641/2, Plzeň-Božkov, 32600, CZ
(740) ZIVKO MIJATOVIĆ & PARTNERS s.r.o., Jugoslávských partyzánů 639/26, Praha 6, 16000
(510) (33) lihoviny.
(511) 33
(210) O-142938

(111) **226749**
(220) 25.03.1999
(151) 21.09.2000
(540)

ROVNOST
Moravské noviny

(730) **VLTAVA LABE MEDIA a.s.**, U Trezorky 921/2, Praha 5 - Jinonice, 15800, CZ
(740) AK Jana Fráňová, JUDr. Jana Fráňová, advokátka, Jakubská 14, Praha 1, 11000
(510) (16) noviny, fotografie; (35) reklamní, propagační a inzertní činnost; (41) vydavatelství, nakladatelství.
(511) 16, 35, 41
(210) O-141270

(111) **226755**
(220) 26.03.1999
(151) 21.09.2000
(540)



(730) **VITANA, a.s.**, Mělnická 133, Byšice, 27732, CZ
(510) (29) polévky; (30) omáčky, hotová jídla, těstoviny s omáčkou, instantní kaše, moučníky, deserty, pudinky.
(511) 29, 30
(210) O-141302

(111) **226757**
(220) 26.03.1999
(151) 21.09.2000
(540)

PANLITE

(730) **TEIJIN KABUSHIKI KAISHA (TEIJIN LIMITED)**, 2-4, Nakanoshima 3-chome, Kita-ku, Osaka, JP
(510) (1) polykarbonátní pryskyřice.
(511) 1
(210) O-141311

(111) **226967**
(220) 07.06.1999
(151) 21.09.2000
(540)

Dafné

(730) **DAFNÉ PROFI s.r.o.**, V Slavětíně 2632/23, Praha 9 - Horní Počernice, 19300, CZ
(510) (25) pracovní, profesní a reklamní oděvy - montérky, trička, mikiny, bundy, svetry, kostýmy, blůzy, saka, obleky, drobné oděvní doplňky (kravaty, šátky atd.), spadající do této třídy; (35) zprostředkovatelská činnost v obchodě.

(511) 25, 35
(210) O-143569

(111) **227349**
(220) 12.04.1999
(151) 19.10.2000
(540)



(591) Barevná
(730) **UNILEVER ČR, spol. s r.o.**, Voctářova 2497/18, Praha 8, Libeň, 18000, CZ
(740) Baker & McKenzie s.r.o., advokátní kancelář, JUDr. Jiří Čermák, advokát, Klimentská 1216/46, Praha 1, 11002
(510) (30) mražený krém, zmrzlina.
(511) 30
(210) O-141799

(111) **227350**
(220) 12.04.1999
(151) 19.10.2000
(540)



(591) Barevná
(730) **UNILEVER ČR, spol. s r.o.**, Voctářova 2497/18, Praha 8, Libeň, 18000, CZ
(740) Baker & McKenzie s.r.o., advokátní kancelář, JUDr. Jiří Čermák, advokát, Klimentská 1216/46, Praha 1, 11002
(510) (30) mražený krém, zmrzlina.
(511) 30
(210) O-141800

(111) **227409**
(220) 27.04.1999
(151) 19.10.2000
(540)

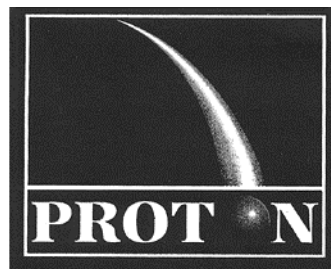

(730) **HP TRONIC ZLÍN, spol.s r.o.**, Prštné-Kútiky 637, Zlín, 76001, CZ
(740) Ing. Jarmila Javoříková, Slunečná 4566, Zlín, 76005
(510) (35) marketing, průzkum a analýza trhu, zprostředkování obchodních záležitostí v oboru výroby, prodeje a propagace elektrospotřebičů a

souvisejícího zboží, poradenství v otázkách organizování obchodní činnosti, vytváření a provozování obchodních sítí, pořádání komerčních výstav a veletrhů; (39) balení zboží a výrobků, zásilková služba, přeprava zboží motorovými vozidly; (41) pořádání výstav a přehlídek nekomerčních zaměření, pořádání kulturních, společenských a sportovních akcí, vydavatelská a nakladatelská činnost.

(511) 35, 39, 41
(210) O-142410

(111) **227501**
(220) 25.05.1999
(151) 19.10.2000
(540)



(730) **Jack Daniel's Properties, Inc.**, 4040 Civic Center Drive, Suite 528, San Rafael, CA, US
(740) Všecka Zelený Švorčík Kalenský a partneři, advokátní a patentová kancelář, JUDr. Pavel Zelený, Hálkova 1406/2, Praha 2, 12000
(510) (33) alkoholické nápoje, konkrétně whisky.
(511) 33
(210) O-143191

(111) **227522**
(220) 27.05.1999
(151) 19.10.2000
(540)

LILIEN

(730) **Vojtěch Dubec**, Čajkovského 956, Hradec Králové, 50009, CZ
(740) PatentCentrum Sedlák & Partners s.r.o., Husova 5, České Budějovice, 37001
(510) (3) kosmetické výrobky.
(511) 3
(210) O-143288

(111) **227697**
(220) 26.07.1999
(151) 19.10.2000
(540)



(730) **VINLAND, a.s.**, Na struze 227/1, Praha 1, Nové Město, 11000, CZ
(510) (16) tiskárenské výrobky, fotografie; (35) propagační činnost, reklama, reprografické služby; (42) tiskárenské a polygrafické služby.
(511) 16, 35, 42
(210) O-145162

(111) **227698**
(220) 26.07.1999
(151) 19.10.2000
(540)

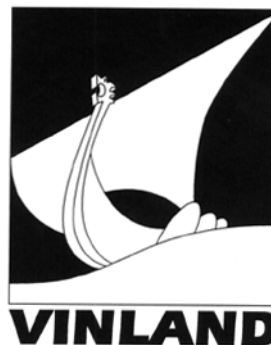

(730) **VINLAND, a.s.**, Na struze 227/1, Praha 1, Nové Město, 11000, CZ
(510) (16) tiskárenské výrobky, fotografie; (35) propagační činnost, reklama, reprografické služby; (42) tiskárenské a polygrafické služby.
(511) 16, 35, 42
(210) O-145163

(111) **228240**
(220) 06.05.1999
(151) 20.11.2000
(540)

NATURE

(730) **MADETA a.s.**, Rudolfovska tř. 246/83, České Budějovice, České Budějovice 4, 37001, CZ
(740) PatentCentrum Sedlák & Partners s.r.o., Husova 5, České Budějovice, 37001
(510) (29) mléko a mléčné výrobky.
(511) 29
(210) O-142642

(111) **228422**
(220) 08.07.1999
(151) 20.11.2000
(540)



(591) Barevná
(730) **MAFRA Print, a.s.**, Karla Engliše 519/11, Praha 5, Smíchov, 15000, CZ
(740) Rott, Růžička & Guttman Patentové, známkové a advokátní kanceláře, JUDr. Michal Růžička, Vinohradská 37, Praha 2, 12000
(510) (16) tiskoviny všeho druhu, periodický a neperiodický tisk, zejména časopisy, noviny, knihy, prospekty, fotografie, pohlednice, dopisnice, dopisní papír, kalendáře, knihařské výrobky, propagační materiály a předměty z papíru a plastu, zejména brožury, letáky, obtisky, pexesa, obalový materiál z papíru a plastu, tiskařské typy a štočky, ozdobné předměty z papíru; (35) reklamní, inzertní a propagační činnost, obchodní a poradenské služby v oboru obchodu, reklamy, inzerce a propagace, informační servis, pořádání reklamních a obchodních výstav a předváděcích akcí zboží a služeb, distribuce zboží k reklamním účelům; (39) distribuční činnost v oboru zábavních, odborných a vzdělávacích tiskovin, publikací, zpráv a informací, vč. jejich expedice; (41) nakladatelská, vydavatelská činnost v oboru zábavních, odborných a vzdělávacích tiskovin, publikací, zpráv a informací, obstaravatelská a zprostředkovatelská činnost v tomto oboru, produkční a agenturní činnost v oblasti zábavy, výchovy a kultury, pořádání zábavních soutěží, zájmových klubů, společenských akcí, půjčování a šíření nahraných zvukových a audiovizuálních nosičů, pořádání módních přehlídek; (42) polygrafické služby všeho druhu, odborné a zprostředkovatelské služby v daném oboru.

(511) 16, 35, 39, 41, 42
(210) O-144761

(111) **230810**
(220) 10.09.1999
(151) 21.02.2001
(540)

MAKROFLAM

(730) UNIPETROL RPA, s.r.o., Litvínov - Záluží 1, 43670, CZ
(510) (1) chemické výrobky pro průmysl a vědu, zejména chemické přípravky pro snižování hořlavosti plastických hmot a plastické hmoty jako suroviny nezpracované ve formě granulátu nebo prášku, charakterizované sníženou hořlavostí; (17) materiály těsnící, ucpávací a izolační, izolační materiály pro elektrické vedení, folie, desky, tyče, hadice a podobné polotovary z plastických hmot se sníženou hořlavostí; (40) zpracování a úprava materiálů, zejména služby spojené s výrobou plastických hmot se sníženou hořlavostí.

(511) 1, 17, 40
(210) O-146699

(111) **230811**
(220) 10.09.1999
(151) 21.02.2001
(540)

MAKROPLUS

(730) UNIPETROL RPA, s.r.o., Litvínov - Záluží 1, 43670, CZ
(510) (1) chemické výrobky pro průmysl a vědu, zejména koncentráty aditiv k modifikaci vlastností plastických hmot a plastické hmoty s obsahem antistatických, nukleárních nebo kluzných činidel jako suroviny; (40) zpracování a úprava materiálů, zejména služby spojené s úpravou vlastností plastických hmot pomocí aditiv.

(511) 1, 40
(210) O-146700

(111) **231682**
(220) 19.08.1999
(151) 28.03.2001
(540)

MAKROSTAB

(730) UNIPETROL RPA, s.r.o., Litvínov - Záluží 1, 43670, CZ
(510) (1) chemické výrobky pro průmysl a vědu, zejména chemické přípravky pro thermo - a UV stabilizaci plastických hmot, plastické hmoty v surovém stavu pro výrobu stabilizačních koncentrátů; (40) zpracování a úprava materiálů, zejména služby spojené s výrobou stabilizačních koncentrátů pro plasty a úpravou vlastností plastických hmot pomocí aditiv.

(511) 1, 40
(210) O-145952

(111) **232499**
(220) 22.04.1999
(151) 12.04.2001
(540)

ETA TECHNIK

(730) HP TRONIC-prodejny elektro a.s., Kútíky 637, Zlín - Prštné, 76001, CZ
(740) Ing. Jarmila Javoříková, Slunečná 4566, Zlín, 76005
(510) (6) kovové potřeby zámečnické a klempířské, kovové trubky a kovové výrobky využívané pro výrobu elektrospotřebičů a jejich příslušenství; (7) stroje a obráběcí stroje, motory, elektrotechnické výrobky pro průmysl a domácnosti, rotační spotřebiče jako jsou univerzální a speciální kuchyňské spotřebiče (elektrické kávomlýnky, šlehače, hnětače těsta, lisy na ovoce, brusky na nože, mixéry, řezačky masa, strouhače, strojky na zmrzlinu, škrabače brambor), úklidové spotřebiče (elektrické vysavače prachu, vysavače prachu z prostoru za mokra, leštiče parket, šamponovače, klepače, drátkovače); (8) nářadí a přístroje s ručním pohonem; (9) spotřebiče pro elektrickou tepelnou úpravu (elektrické žehličky, všeho druhu, mandly, ondulační spotřebiče); (11) veškeré tepelné spotřebiče na principu přímého a nepřímého topení (elektrické vařiče, ohříváče vody, teploměty, infrazářiče, grily, pečenky, trouby, ohříváče vzduchu, elektrická kamna, klimatizátory, tělesa pro ohřev různých lázní, vysoušeče vlasů); (37) zámečnické práce.

(511) 6, 7, 8, 9, 11, 37
(210) O-142118

(111) **232647**
(220) 19.08.1999
(151) 24.04.2001
(540)

M-COLOR

(730) UNIPETROL RPA, s.r.o., Litvínov - Záluží 1, 43670, CZ
(510) (1) chemické výrobky určené pro průmysl a vědu, zejména chemické přípravky pro výrobu organických a anorganických pigmentů, antistatické přípravky, thermo stabilizátory, UV- stabilizátory, plastické hmoty jako suroviny nezpracované, plastifikáty, disperze plastických hmot, plastisoly, chemické přípravky pro výrobu barev; (2) barvy, nátěry, barviva, mořidla, glazury, emulze, barevný prášek, zahušťovače, akvarely, laky, barevné koncentráty zejména organické a anorganické pigmenty; (40) zpracování materiálů, zejména služby spojené s barvením, barvení předmětů zejména z polystyrénu, polypropylénu a polyethylénu, vstříkávání, vytlačování, vyfukování makromolekulárních látek.

(511) 1, 2, 40
(210) O-145953

(111) **232749**
(220) 29.10.1999
(151) 24.04.2001
(540)



(730) Národní galerie v Praze, Staroměstské náměstí 606/12, Praha 1, Staré Město, 11000, CZ
(740) Mgr. Jitka Vejražková, patentová zástupkyně, Podkovářská 6, Praha 9, 19000
(510) (37) restaurování sbírkových předmětů; (40) konzervování sbírkových předmětů; (41) výchova, vzdělávání, zábava, kulturní aktivity; (42) vědecký výzkum, zajišťování ochrany sbírek pomocí mechanických i elektronických zabezpečovacích a protipožárních systémů a ostrahou.

(511) 37, 40, 41, 42
(210) O-148295

(111) **232750**
(220) 29.10.1999
(151) 24.04.2001
(540)



(730) Národní galerie v Praze, Staroměstské náměstí 606/12, Praha 1, Staré Město, 11000, CZ
(740) Mgr. Jitka Vejražková, patentová zástupkyně, Podkovářská 6, Praha 9, 19000
(510) (37) restaurování sbírkových předmětů; (40) konzervování sbírkových předmětů; (41) výchova, vzdělávání, zábava, kulturní aktivity; (42) vědecký výzkum, zajišťování ochrany sbírek pomocí mechanických i elektronických zabezpečovacích a protipožárních systémů a ostrahou.

(111) 37, 40, 41, 42
(210) O-148296

(111) **232950**
(220) 26.01.2000
(151) 24.04.2001
(540)



(730) **Pivovar Holba a.s.**, Pivovarská 261, Hanušovice, 78833, CZ
(740) HALAXOVÁ & HALAXOVÁ, TETRAPAT, RNDr. Zdeňka Halaxová, Dukelská 891/4, Olomouc, 77200
(510) (32) pivo, minerální vody, šumivé nápoje, jiné nápoje nealkoholické, nápoje a šťávy ovocné, sirupy a jiné přípravky ke zhotovování nápojů.
(511) 32
(210) O-151276

(111) **232951**
(220) 26.01.2000
(151) 24.04.2001
(540)



(730) **Pivovar Holba a.s.**, Pivovarská 261, Hanušovice, 78833, CZ
(740) HALAXOVÁ & HALAXOVÁ, TETRAPAT, RNDr. Zdeňka Halaxová, Dukelská 891/4, Olomouc, 77200
(510) (32) pivo, minerální vody, šumivé nápoje, jiné nápoje nealkoholické, nápoje a šťávy ovocné, sirupy a jiné přípravky ke zhotovování nápojů.
(511) 32
(210) O-151277

(111) **235461**
(220) 09.09.1999
(151) 27.08.2001
(540)



(730) **NetSys, spol. s r.o.**, Za Dráhou 4268/1, Hodonín, 69501, CZ
(510) (9) kancelářské stroje, kancelářské zařízení, kancelářská technika a přístroje na zpracování a oznamování dat, elektrické stroje a přístroje v oblasti výpočetní techniky spadající do této třídy, počítače, počítačové periferní zařízení, počítačové sítě, výpočetní technika, software, včetně nahaného, části a součásti uvedeného zboží; (35) pronájem kancelářských strojů, kancelářských zařízení, kancelářské techniky a přístrojů na zpracování a oznamování dat, elektrických strojů a přístrojů, počítačů, počítačových periferních zařízení, počítačových sítí, výpočetní techniky, software, včetně nahaného, částí a součástí uvedeného zboží; (37) instalace, údržba, servis včetně modernizace a opravy kancelářských strojů, kancelářských zařízení, kancelářské techniky a přístrojů na zpracování a oznamování dat, elektrických strojů a přístrojů, počítačů, počítačových periferních zařízení, počítačových sítí, výpočetní techniky, software, včetně nahaného, částí a součástí uvedeného zboží; (42) projektování počítačových sítí, odborné poradenské služby a konzultace v oblasti technologie informací a využívání výpočetní techniky, pronájem elektrických strojů a přístrojů, počítačů, počítačových periferních zařízení, počítačových sítí, výpočetní techniky, software, včetně nahaného, částí a součástí uvedeného zboží, instalace, údržba a servis software, včetně nahaného.
(511) 9, 35, 36, 37, 42
(210) O-146645

(111) **235462**
(220) 09.09.1999
(151) 27.08.2001
(540)



(730) **NetSys, spol. s r.o.**, Za Dráhou 4268/1, Hodonín, 69501, CZ
(510) (9) kancelářské stroje, kancelářské zařízení, kancelářská technika a přístroje na zpracování a oznamování dat, elektrické stroje a přístroje v oblasti výpočetní techniky spadající do této třídy, počítače, počítačové periferní zařízení, počítačové sítě, výpočetní technika, software, včetně nahaného, části a součásti uvedeného zboží; (35) pronájem kancelářských strojů, kancelářských zařízení, kancelářské techniky a přístrojů na zpracování a oznamování dat, elektrických strojů a přístrojů, počítačů, počítačových periferních zařízení, počítačových sítí, výpočetní techniky, software, včetně nahaného, částí a součástí uvedeného zboží; (37) instalace, údržba, servis včetně modernizace a opravy kancelářských strojů, kancelářských zařízení, kancelářské techniky a přístrojů na zpracování a oznamování dat, elektrických strojů a přístrojů, počítačů, počítačových periferních zařízení, počítačových sítí, výpočetní techniky, software, včetně nahaného, částí a součástí uvedeného zboží; (42) projektování počítačových sítí, odborné poradenské služby a konzultace v oblasti technologie informací a využívání výpočetní techniky, pronájem elektrických strojů a přístrojů, počítačů, počítačových periferních zařízení, počítačových sítí, výpočetní techniky, software, včetně nahaného, částí a součástí uvedeného zboží, instalace, údržba a servis software, včetně nahaného.
(511) 9, 35, 36, 37, 42
(210) O-146646

(111) **237155**
(220) 06.05.1999
(151) 22.10.2001
(540)

nedělní máslo

(730) **MADETA a.s.**, Rudolfovská tř. 246/83, České Budějovice, České Budějovice 4, 37001, CZ
(740) PatentCentrum Sedláč & Partners s.r.o., Husova 5, České Budějovice, 37001
(510) (29) máslo.
(511) 29
(210) O-142640

(111) **245346**
(220) 01.04.1999
(151) 29.07.2002
(540)



(111) **237175**
(220) 11.06.1999
(151) 22.10.2001
(540)

KLAUDIE

(730) **MAFRA Print, a.s.**, Karla Engliše 519/11, Praha 5, Smíchov, 15000, CZ
(740) Rott, Růžička & Guttman Patentové, známkové a advokátní kanceláře, JUDr. Michal Růžička, Vinohradská 37, Praha 2, 12000
(510) (35) reklamní, inzertní a propagační činnost, informační servis, pořádání reklamních a obchodních výstav, předváděcích akcí zboží a služeb, distribuce zboží k reklamním účelům, obchodní služby v daném oboru, pořádání módních přehlídek - předvádění zboží; (39) distribuční činnost v oboru zábavních, odborných a vzdělávacích tiskovin, publikací, zpráv a informací, včetně jejich expedice; (41) nakladatelská, vydavatelská činnost v oboru zábavních, odborných, zpravodajských a vzdělávacích tiskovin, publikací, zpráv a informací, obstaravatelská a zprostředkovatelská činnost v tomto oboru, produkční a agenturní činnost v oblasti zábavy, výchovy a kultury, pořádání zábavních soutěží, zájmových klubů a společenských akcí, včetně módních přehlídek, šíření nahraných zvukových a audiovizuálních nosičů; (42) polygrafické služby všeho druhu, zejména tiskařské a rozmnožovací, odborné a zprostředkovatelské služby v daném oboru.
(511) 35, 39, 41, 42
(210) O-143785

(730) **UNILEVER N.V.**, Weena 455, Rotterdam, NL
(740) Baker & McKenzie s.r.o., advokátní kancelář, JUDr. Jiří Čermák, advokát, Klimentská 46, Praha 1, 11002
(510) (30) zmrzlina krémová, zmrzlina na bázi vody, mražené cukrovinky, přípravky k výrobě shora uvedeného zboží, vše ve třídě 30.
(511) 30
(210) O-141467

(111) **237176**
(220) 11.06.1999
(151) 22.10.2001
(540)

CLAUDIA

(730) **MAFRA Print, a.s.**, Karla Engliše 519/11, Praha 5, Smíchov, 15000, CZ
(740) Rott, Růžička & Guttman Patentové, známkové a advokátní kanceláře, JUDr. Michal Růžička, Vinohradská 37, Praha 2, 12000
(510) (35) reklamní, inzertní a propagační činnost, informační servis, pořádání reklamních a obchodních výstav, předváděcích akcí zboží a služeb, distribuce zboží k reklamním účelům, obchodní služby, vše v oboru zábavních, odborných a vzdělávacích publikací; (39) distribuční činnost v oboru zábavních, odborných a vzdělávacích tiskovin, publikací, zpráv a informací, včetně jejich expedice; (42) polygrafické služby všeho druhu, zejména tiskařské a rozmnožovací, odborné a zprostředkovatelské služby v daném oboru.
(511) 35, 39, 42
(210) O-143792

(111) **249922**
(220) 14.03.2000
(151) 30.12.2002
(540)



(730) **J.A.D. FOOD s.r.o.**, Uničovská 1324/21, Litovel, 78401, CZ
(740) Halaxová & Halaxová, TETRAPAT, RNDr. Zdeňka Halaxová, Jínonická 80, Praha 5, 15800
(510) (30) zmrzlina dovážená z Ruska.
(511) 30
(210) O-153085

(111) **251200**
(220) 14.03.2000
(151) 24.02.2003
(540)



(730) **J.A.D. FOOD s.r.o.**, Uničovská 1324/21, Litovel, 78401, CZ
(740) Halaxová & Halaxová, TETRAPAT, RNDr. Zdeňka Halaxová, Jinoňická 80, Praha 5, 15800
(510) (30) zmrzliny dovážené z Ruska.
(511) 30
(210) O-153086

(111) **263859**
(220) 09.04.1999
(151) 28.06.2004
(540)

BIOSTART

(730) **Trouw Nutrition Biofaktory s.r.o.**, Na Chvalce 2049, Praha 9, 19300, CZ
(740) JUDr. Milada Špaňhelová, advokát, Žižkova 1200, Řevnice, 25230
(510) (5) výživný doplněk, určený především k ochraně, k léčebným účelům; (31) krmivo pro zvířata.
(511) 5, 31
(210) O-141759

(111) **268106**
(220) 02.03.1999
(151) 28.12.2004
(540)



(730) **Best a.s.**, Rybnice 148, Kaznějov, 33151, CZ
(740) Mgr. Ing. Marek Němec, advokát, Nádražní 106, Sedlčany, 26401
(510) (2) barvy, laky, fermeže, ochranné nátěry, protikoroziční nátěry, mořidla, protijiskrové nátěry do výbušného prostředí, ochranné prostředky proti hnilobě a plísním, barvy pro nástřik na stavby, přírodní pryskyřice; (6) obecné kovy a jejich slitiny, kovové stavební materiály, zámečnické výrobky a potřeby, kování stavební i nábytkové, klempířské výrobky a potřeby kovové, hřebíky, šrouby, vruty, matice, podložky, litinová zábradlí, litinové sloupky, litinové mříže a jiné litinové stavební prvky a doplňky, trezory, kovové výrobky jako rámy, trámy, mříže, žebříky, dveře, okna a neuvedené jinde; (11) zařízení a přístroje pro osvětlení, jako elektrická svítidla stropní, oblouková, stojací, závěsná a kapesní, zařízení a přístroje pro topení, jako elektrická přímotopná nebo akumulární topná tělesa, teplomety s ventilátorem nebo bez něho; (16) tiskoviny periodické i neperiodické, papír, lepenka, lepidla, reklamní letáky, kalendáře, diáře,

poznámkové bloky, novoročenky, papírové ubrusy, ubrousky, kancelářské potřeby, propisovací tužky, obálky, katalogy, nákupní tašky, pytlíky; (17) kaučuk, guma, azbest, slída a výrobky z těchto materiálů, plastické hmoty, izolační barvy a nátěry, těsnící a izolační materiály, zejména pro izolaci tepelnou a akustickou, protihlukové stěny a bariéry z uvedených hmot, hadice; (19) výroba cementového zboží a umělého kamene, dlažební prvky včetně tvarovaných dlaždic, dlažebních panelů, dlažebních kostek a kamenů, dělicí a okrajové stavební prvky jako obrubníky, mostní obruby, vozovkové dělicí prvky, tvarovky, kameninové a cementové roury, keramické stavební prvky a keramické stavební doplňky, stavební dřevo, stavební sklo včetně skleněných cihel a dlaždic, betonové, keramické a kamenné stavební prvky pro veřejná prostranství, venkovní architekturu a architektonické prvky; (37) provádění doplňkových staveb pro intravilánovou, parkovou a zahradní architekturu, výstavba a údržba pěších a cyklistických stezek a chodníků, lakování, natírání a malování, pronájem stavebních strojů, mechanismů a nářadí, restaurování budov a údržbářské služby.

(511) 2, 6, 11, 16, 17, 19, 37
(210) O-140524

(111) **306606**
(220) 02.03.2009
(151) 15.07.2009
(540)



(591) Barevná
(730) **SHP Harmanec, a.s.**, Harmanec, Harmanec, 97603, SK
(740) INPARTNERS GROUP, Mgr. Simona Hejdová, Koliště 13a, Brno, 60200
(510) (16) papír, kartón, lepenka a výrobky z těchto materiálů, které nejsou zahrnuté v jiných třídách, toaletní papír, papírové kapesníky, papírové ubrusy, knižní výrobky, výrobky z papíru.
(511) 16
(210) O-466249

(111) **307053A**
(220) 03.04.2009
(151) 05.08.2009
(540)



(730) **ŠKODA TRANSPORTATION a.s.**, Emila Škody 2922/1, Plzeň, Jižní Předměstí, 30100, CZ
(740) Čermák a spol., Mgr. Lukáš Lorenc, advokát, Elišky Peškové 15/735, Praha 5, 15000
(510) (12) vozidla městské hromadné dopravy, zejména tramvaje, autobusy a vozové soupravy podzemních drah (s výjimkou trolejbusů), železniční vozidla, zejména lokomotivy, osobní vozy lokomotivních souprav, elektrické jednotky, motorové vozy a soupravy (dieselové), jejich části, komponenty a příslušenství; (37) montáž, uvedení do provozu, servis, údržba, opravy, rekonstrukce a modernizace pozemních a podzemních dopravních prostředků (s výjimkou automobilů) a dopravních zařízení, jejich částí, komponent a příslušenství; (42) konzultační a inženýrské činnosti a služby v oblasti dopravního strojírenství, výzkum, vývoj,

projekce a konstrukce pozemních a podzemních dopravních prostředků (s výjimkou automobilů) a dopravních zařízení, jejich částí, komponent a příslušenství, testování, měření a analýza v oblasti pozemních a podzemních dopravních prostředků a jejich částí, komponent a příslušenství (s výjimkou automobilů).

(511) 12, 37, 42
(210) O-485138

(111) **307053B**
(220) 03.04.2009
(151) 05.08.2009
(540)



(730) **ŠKODA ELECTRIC a. s.**, Tylova 1/57, Plzeň, 30128, CZ
(740) Čermák a spol., Mgr. Lukáš Lorenc, advokát, Národní 32, Praha 1, 11000
(510) (9) elektrická výzbroj pozemních a podzemních dopravních prostředků (s výjimkou automobilů), zejména trakční motory a trakční elektrická zařízení, jako měniče pro hlavní a pomocné pohony a napěťové střídače, elektrická a elektronická informační, řídicí, kontrolní a diagnostická zařízení pro pozemní a podzemní dopravní prostředky (s výjimkou automobilů), baterie a nabíječky baterií pro pozemní a podzemní vozidla (s výjimkou automobilů); (12) trolejbusy.

(511) 9, 12
(210) O-487568

(111) **307053**
(220) 03.04.2009
(151) 05.08.2009
(540)



(730) **ŠKODA INVESTMENT a.s.**, Emila Škody 2922/1, Plzeň, Jižní Předměstí, 30100, CZ
(740) Mgr. Lukáš Lorenc, advokát, Štefánikova 256/34, Praha 5, 15000
(510) (37) dodávka, montáž, uvedení do provozu, servis, údržba, revize, opravy a rekonstrukce strojů a zařízení pro elektrárny, teplárny, chemická a petrochemická zařízení, úpravní vody a zařízení pro zpracování a/nebo likvidaci různých druhů odpadů.

(511) 37
(210) O-467079

(511) 37
(210) O-467079

(111) **307054A**
(220) 03.04.2009
(151) 05.08.2009
(540)

ŠKODA

(730) **ŠKODA TRANSPORTATION a.s.**, Emila Škody 2922/1, Plzeň, Jižní Předměstí, 30100, CZ
(740) Čermák a spol., Mgr. Lukáš Lorenc, advokát, Elišky Peškové 15/735, Praha 5, 15000
(510) (12) vozidla městské hromadné dopravy, zejména tramvaje, autobusy a vozové soupravy podzemních drah (s výjimkou trolejbusů), železniční vozidla, zejména lokomotivy, osobní vozy lokomotivních souprav, elektrické jednotky, motorové vozy a soupravy (dieselové), jejich částí, komponenty a příslušenství; (37) montáž, uvedení do provozu, servis, údržba, opravy, rekonstrukce a modernizace podzemních a podzemních dopravních prostředků (s výjimkou automobilů) a dopravních zařízení, jejich částí, komponent a příslušenství; (42) konzultační a inženýrské činnosti a služby v oblasti dopravního strojírenství, výzkum, vývoj, projekce a konstrukce pozemních a podzemních dopravních prostředků (s výjimkou automobilů) a dopravních zařízení, jejich částí, komponent a příslušenství, testování, měření a analýza v oblasti pozemních a podzemních dopravních prostředků a jejich částí, komponent a příslušenství (s výjimkou automobilů).

(511) 12, 37, 42
(210) O-485139

(111) **307054B**
(220) 03.04.2009
(151) 05.08.2009
(540)

ŠKODA

(730) **ŠKODA ELECTRIC a. s.**, Tylova 1/57, Plzeň, 30128, CZ
(740) Čermák a spol., Mgr. Lukáš Lorenc, advokát, Národní 32, Praha 1, 11000
(510) (9) elektrická výzbroj pozemních a podzemních dopravních prostředků (s výjimkou automobilů), zejména trakční motory a trakční elektrická zařízení, jako měniče pro hlavní a pomocné pohony a napěťové střídače, elektrická a elektronická informační, řídicí, kontrolní a diagnostická zařízení pro pozemní a podzemní dopravní prostředky (s výjimkou automobilů), baterie a nabíječky baterií pro pozemní a podzemní vozidla (s výjimkou automobilů); (12) trolejbusy.

(511) 9, 12
(210) O-487573

(511) 9, 12
(210) O-487573

(111) **307054**
(220) 03.04.2009
(151) 05.08.2009
(540)

ŠKODA

(730) **ŠKODA INVESTMENT a.s.**, Emila Škody 2922/1, Plzeň, Jižní Předměstí, 30100, CZ
(740) Mgr. Lukáš Lorenc, advokát, Štefánikova 256/34, Praha 5, 15000
(510) (37) dodávka, montáž, uvedení do provozu, servis, údržba, revize, opravy a rekonstrukce strojů a zařízení pro elektrárny, teplárny, chemická a petrochemická zařízení, úpravný vody a zařízení pro zpracování a/nebo likvidaci různých druhů odpadů.
(511) 37
(210) O-467080

(111) **307055A**
(220) 03.04.2009
(151) 05.08.2009
(540)



(730) **ŠKODA TRANSPORTATION a.s.**, Emila Škody 2922/1, Plzeň, Jižní Předměstí, 30100, CZ
(740) Čermák a spol., Mgr. Lukáš Lorenc, advokát, Elišky Peškové 15/735, Praha 5, 15000
(510) (12) vozidla městské hromadné dopravy, zejména tramvaje, autobusy a vozové soupravy podzemních drah (s výjimkou trolejbusů), železniční vozidla, zejména lokomotivy, osobní vozy lokomotivních souprav, elektrické jednotky, motorové vozy a soupravy (dieselové), jejich částí, komponenty a příslušenství; (37) montáž, uvedení do provozu, servis, údržba, opravy, rekonstrukce a modernizace pozemních a podzemních dopravních prostředků (s výjimkou automobilů) a dopravních zařízení, jejich částí, komponent a příslušenství; (42) konzultační a inženýrské činnosti a služby v oblasti dopravního strojírenství, výzkum, vývoj, projekce a konstrukce pozemních a podzemních dopravních prostředků (s výjimkou automobilů) a dopravních zařízení, jejich částí, komponent a příslušenství, testování, měření a analýza v oblasti pozemních a podzemních dopravních prostředků a jejich částí, komponent a příslušenství (s výjimkou automobilů).
(511) 12, 37, 42
(210) O-485141

(111) **307055B**
(220) 03.04.2009
(151) 05.08.2009
(540)



(730) **ŠKODA ELECTRIC a. s.**, Tylova 1/57, Plzeň, 30128, CZ
(740) Čermák a spol., Mgr. Lukáš Lorenc, advokát, Národní 32, Praha 1, 11000
(510) (9) elektrická výzbroj pozemních a podzemních dopravních prostředků (s výjimkou automobilů), zejména trakční motory a trakční elektrická zařízení, jako měniče pro hlavní a pomocné pohony a napěťové střídače, elektrická a elektronická informační, řídicí, kontrolní a diagnostická zařízení pro pozemní a podzemní dopravní prostředky (s výjimkou automobilů), baterie a nabíječky baterií pro pozemní a podzemní vozidla (s výjimkou automobilů); (12) trolejbusy.
(511) 9, 12
(210) O-487574

(111) **307055**
(220) 03.04.2009
(151) 05.08.2009
(540)



(730) **ŠKODA INVESTMENT a.s.**, Emila Škody 2922/1, Plzeň, Jižní Předměstí, 30100, CZ
(740) Mgr. Lukáš Lorenc, advokát, Štefánikova 256/34, Praha 5, 15000
(510) (37) dodávka, montáž, uvedení do provozu, servis, údržba, revize, opravy a rekonstrukce strojů a zařízení pro elektrárny, teplárny, chemická a petrochemická zařízení, úpravný vody a zařízení pro zpracování a/nebo likvidaci různých druhů odpadů.
(511) 37
(210) O-467081

(111) **307165**
(220) 23.03.2009
(151) 12.08.2009
(540)



(591) Barevná
(730) **Víno z Velkých Pavlovic, z. s.**, U Zastávky 1142/8, Velké Pavlovice, 69106, CZ
(510) (33) víno, nápoje alkoholické (s výjimkou piva), matolinové víno.

(511) 33
(210) O-466782

(111) **307490**
(220) 03.04.2009
(151) 02.09.2009
(540)

RESTART

(730) **Palírna U Zeleného stromu a.s.**, Drážďanská 14/84, Ústí nad Labem, Krásné Březno, 40007, CZ
(740) Mgr. Tomáš Chleboun, advokát, Vinohradská 6, Praha 2, 12000
(510) (33) alkoholické nápoje všeho druhu, zejména vína, lihoviny a likéry, destilované nápoje, destiláty vinné, ovocné, bylinné, destiláty ušlechtilé a řezané, alkoholické aperitivy a koktejly, koncentráty k přípravě alkoholických nápojů a esence do lihovin, pálenky, alkoholové extrakty.
(511) 33
(210) O-467063

(111) **307620**
(220) 06.04.2009
(151) 09.09.2009
(540)



(591) Barevná
(730) **Česká republika - Ministerstvo zemědělství**, Těšnov 17, Praha 1, 11705, CZ
(510) (9) data, databáze a jiné produkty na nosičích dat a v elektronických, datových, informačních, telekomunikačních sítích všeho druhu; (16) propagační a informační materiály, a to obálky, štítky, formuláře, tiskopisy, dopisní papíry, pořadače, psací potřeby, obaly na spisy, samolepky, kancelářské potřeby, obtisky, plakáty, fotografie, katalogy, reklamní tiskoviny, inzertní listy, etikety, prospekty, novoročenky, vizitky, pohlednice, kalendáře, periodické a neperiodické publikace, mapy, razítka a razidla, vše v rámci této třídy; (35) reklamní a propagační činnost a/nebo služby související s koncepční, řídicí a metodickou činností v oboru pozemkových úprav a činností pozemkových úřadů, organizace a pořádání výstav v rámci této třídy, vydávání propagačních, reklamních a inzertních textů, vyhledávání dat v počítačových souborech pro třetí osoby, systemizace informací do počítačové databáze, správa počítačových souborů; (38) šíření informací z oboru pozemkových úprav a činností pozemkových úřadů prostřednictvím komunikačních sítí; (41) vzdělávací, výchovná a osvětová činnost v oboru pozemkových úprav a činností pozemkových úřadů, organizování a vedení konferencí, seminářů, vzdělávacích akcí a školení v tomto oboru, organizace a pořádání výstav v tomto oboru v rámci této třídy; (44) konzultační a posudková činnost v oboru pozemkových úprav a činností pozemkových úřadů.
(511) 9, 16, 35, 38, 41, 44
(210) O-467097

(111) **307680**
(220) 14.05.2009
(151) 09.09.2009
(540)

AMWOOD

(730) **Melicher Milan Ing.**, Pivcova 958/10, Praha 5, 15200, CZ
(510) (19) parkety, dřevěné podlahy; (27) podlahové krytiny; (35) zprostředkování prodeje výrobků uvedených v těchto třídách.
(511) 19, 27, 35
(210) O-467947

(111) **307681**
(220) 14.05.2009
(151) 09.09.2009
(540)

Amwood

(591) Barevná
(730) **Melicher Milan Ing.**, Pivcova 958/10, Praha 5, 15200, CZ
(510) (19) parkety, dřevěné podlahy; (27) podlahové krytiny; (35) zprostředkování prodeje výrobků uvedených v těchto třídách.
(511) 19, 27, 35
(210) O-467948

(111) **308085**
(220) 28.05.2009
(151) 29.09.2009
(540)

PROŽENY.cz

(591) Barevná
(730) **Seznam.cz, a.s.**, Radlická 3294/10, Praha 5 - Smíchov, 15000, CZ
(740) PatentCentrum Sedlák & Partners s.r.o., Husova 5, České Budějovice, 37001
(510) (9) software pro správu a využití dat, data vložená na elektronických, magnetických, optických a jiných nosičích, multimediální aplikace, multimediální a informační katalogy v elektronické podobě, elektronické časopisy, elektronická periodika a knihy v elektronické podobě; (16) kancelářské a papírenské výrobky, tiskoviny a tiskárenské výrobky, učební pomůcky, informační a reklamní materiály zařazené v této třídě; (35) reklama, propagace, obchodní informace, inzerce, pomoc při provozování obchodů a obchodních činností průmyslového nebo obchodního podniku, služby reklamních kanceláří, týkající se všech druhů zboží nebo služeb; (38) informační kancelář, samostatný přenos dat nebo informací prostřednictvím telekomunikačních zařízení, počítačů, mobilních telefonů, služby zabezpečující audiovizuální komunikaci prostřednictvím informačních telekomunikačních sítí, kupř. počítačové sítě Internet, mobilních telefonů, satelitu apod., rozšiřování, zveřejňování a přenos informací prostřednictvím informačních a telekomunikačních zařízení a sítí, mobilních telefonů, satelitů atp., výměna a šíření informací a zpráv pomocí telekomunikačních sítí, datových sítí, informační nebo komunikační nebo elektronické techniky, on-line chat room/diskusní skupiny na Internetu a na síti mobilních telefonů, elektronické nástěnky (služby) - telekomunikační služby, poskytování přístupu k on-line službám, služby webových portálů,

komunikace mobilními telefony a počítačová komunikace, posílání zpráv, pošta (elektronická), přenos zpráv a obrazových informací pomocí počítačů, šíření elektronických publikací v elektronické podobě pomocí počítačových a telekomunikačních sítí, pomocí mobilních telefonů, satelitu atp., komunikace a transakce v síti, služby datové sítě, pronájem informačních a komunikačních míst, služby krátkých textových zpráv a mobilních multimediálních zpráv MMS; (41) elektronické publikování (DTP), poskytování on-line publikací, organizování vzdělávacích a zábavných soutěží, provozování her on-line z počítačové sítě, vydávání knih a časopisů on-line, informace o možnostech zábavy, informace o možnostech rekreace, informace o výchově a vzdělávání, publikování a vydávání knih, časopisů a magazinů, služby v oblasti vzdělávání, zábavy a sportu, digitální zpracování obrazu; (42) návrhy, strukturování a programování či jiné vytváření počítačových programů a počítačových systémů, zejména programového vybavení internetových, intranetových či jiných síťových serverů, serverových stanic a systémů, včetně jejich instalace, zavádění, aktualizace a údržby, návrhy, strukturování a programování či jiné vytváření databází, jiných datových systémů a aplikací pro jejich zpracování, včetně jejich poskytování, přístupu k nim a jejich instalace, zavádění, aktualizace a údržby, návrhy, strukturování a programování či jiné vytváření internetových či intranetových počítačových stránek a nástěnek (webpages a websites) a internetových či intranetových aplikací, včetně jejich instalace, zavádění, aktualizace a údržby, hostování (poskytování volného prostoru) pro internetové či intranetové počítačové stránky a nástěnky (webpages a websites) nebo hostování (poskytování volného prostoru) v rámci těchto stránek či nástěnek, hostování (poskytování volného prostoru) pro internetové či intranetové aplikace, převod (konverze) počítačových programů, dat či jiných údajů v elektronické podobě z různých formátů do jiných formátů, převod (konverze) dokumentů, dat či jiných údajů z fyzických médií na elektronická média.

(511) 9, 16, 35, 38, 41, 42
(210) O-468285

(111) **308185**
(220) 18.05.2009
(151) 06.10.2009
(540)



(730) **MAFRA Print, a.s.**, Karla Engliše 519/11, Praha 5, Smíchov, 15000, CZ
(740) Rott, Růžička & Guttman Patentové, známkové a advokátní kanceláře, JUDr. Michal Růžička, Vinohradská 37, Praha 2, 12000
(510) (9) informace, data a databáze na elektronických, magnetických a optických nosičích všeho druhu a v elektronických, datových, informačních a telekomunikačních sítích všeho druhu, multimediální aplikace, zejména elektronické informační katalogy, časopisy a periodika, knihy v elektronické podobě, nahrané zvukové a zvukově-obrazové a obrazové záznamy, včetně software na CD a DVD discích a magnetických nosičích, software pro počítače; (16) tiskoviny všeho druhu, zejména periodické a neperiodické publikace na papírových nosičích, např. časopisy, noviny, knihy, prospekty, plakáty, data a databáze na papírových nosičích, kalendáře, fotografie, pohlednice, plakáty, samolepky, knihařské výrobky, informační a propagační výrobky z papíru, včetně dekorativních předmětů z papíru, obalový materiál z papíru a balicí fólie z plastu, papírové a plastové sáčky a tašky, kancelářské potřeby (vyjma nábytku); (35) zprostředkovatelské služby v oblasti obchodu s reklamou a pomoc při řízení obchodní činnosti, zprostředkování obchodních kontaktů v oblasti výrobní třídy 9, 16 a služeb třídy 35, 38, a 41, reklamní a propagační činnost, poskytování obchodních informačních produktů, např. multimediálních informací pro reklamní a obchodní účely, včetně jejich vyhledávání, inzertní a propagační činnost, včetně on-line inzerce a prezentace uživatelů v počítačové síti Internet, obchodní využití sítě Internet v oblasti vyhledávacích služeb v oblasti obchodu s reklamou a e-businessu, vydávání reklamních a/nebo náborových textů, propagačních a inzertních tiskovin,

rozšiřování reklamních a/nebo inzertních materiálů, obchodní průzkum a analýza trhu, marketing, organizace reklamních a obchodních předváděcích akcí výrobců a služeb, včetně obchodních výstav a jejich doprovodných akcí, např. komerčních módních přehlídek, distribuce zboží a tiskovin k reklamním účelům, obchodní zastoupení tuzemských a zahraničních firem, obchodní a podnikatelský informační servis, obchodní poradenské a konzultační služby; (38) šíření elektronických informací, zpráv textových, zvukových a zvukově-obrazových, např. elektronických časopisů, knih a děl prostřednictvím počítačové sítě Internet a satelitu, výměna elektronických zpráv a informací, služby zabezpečující audiovizuální komunikaci prostřednictvím informačních a telekomunikačních sítí, např. počítačové sítě Internet a satelitu, šíření audiovizuálních děl, zpráv a informací, anket a soutěží, odborná informační a poradenská činnost v daných oborech, televizní vysílání; (41) nakladatelství a vydavatelství periodických a neperiodických publikací, zejména společenských, zábavních, vzdělávacích a odborných časopisů, a to tištěných na papírových nosičích i v elektronické podobě, včetně textových, zvukových a zvukově-obrazových zpráv a informací na elektronických, magnetických a optických nosičích všeho druhu, ediční a publikační činnost, včetně nahrávání zvukových a zvukově-obrazových nosičů a pořadů pro rozhlasové a televizní vysílání, půjčování publikací a nahranych zvukových a zvukově-obrazových nosičů, produkční a agenturní činnost v oblasti zábavy, vzdělávání, kultury a sportu, včetně pořádání zábavních a vzdělávacích soutěží a akcí, hobby-soutěží, zájmových klubů, setkání a přednášek, včetně akcí na podporu zdravého životního stylu a společenského uplatnění a aktivity zájmových skupin, kulturních a/nebo vzdělávacích výstav, informační, konzultační, poradenské a obstaravatelské služby v oboru nakladatelské a vydavatelské činnosti, produkční a agenturní činnost v oblasti zábavy, kultury, vzdělávání, zájmové činnosti a společenských aktivit.

(511) 9, 16, 35, 38, 41
(210) O-468037

(111) **308298**
(220) 25.05.2009
(151) 14.10.2009
(540)



(591) Barevná
(730) **MAFRA Print, a.s.**, Karla Engliše 519/11, Praha 5, Smíchov, 15000, CZ
(740) Rott, Růžička & Guttman Patentové, známkové a advokátní kanceláře, JUDr. Michal Růžička, Vinohradská 37, Praha 2, 12000
(510) (9) informace, data a databáze na elektronických, magnetických a optických nosičích všeho druhu a v elektronických, datových, informačních a telekomunikačních sítích všeho druhu, multimediální aplikace, zejména elektronické informační katalogy, časopisy a periodika, knihy v elektronické podobě, nahrané zvukové a zvukově-obrazové a obrazové záznamy, včetně software na CD a DVD discích a magnetických nosičích, software pro počítače; (16) tiskoviny všeho druhu, zejména periodické a neperiodické publikace na papírových nosičích, např. časopisy, noviny, knihy, prospekty, plakáty, data a databáze na papírových nosičích, kalendáře, fotografie, pohlednice, plakáty, samolepky, knihařské výrobky, informační a propagační výrobky z papíru, včetně dekorativních předmětů z papíru, obalový materiál z papíru a balicí fólie z plastu, papírové a plastové sáčky a tašky, kancelářské potřeby (vyjma nábytku); (35) zprostředkovatelské služby v oblasti obchodu s reklamou a pomoc při řízení obchodní činnosti, zprostředkování obchodních kontaktů v oblasti výrobní třídy 9, 16 a služeb třídy 35, 38, a 41, reklamní a propagační činnost, poskytování obchodních informačních produktů, např. multimediálních informací pro reklamní a obchodní účely, včetně jejich vyhledávání, inzertní a propagační činnost, včetně on-line inzerce a prezentace uživatelů v počítačové síti Internet, obchodní využití sítě Internet v oblasti vyhledávacích služeb v oblasti obchodu s reklamou a e-businessu, vydávání reklamních a/nebo náborových textů, propagačních a inzertních tiskovin,

rozšiřování reklamních a/nebo inzertních materiálů, obchodní průzkum a analýza trhu, marketing, organizace reklamních a obchodních předváděcích akcí výrobků a služeb, včetně obchodních výstav a jejich doprovodných akcí, např. komerčních módních přehlídek, distribuce zboží a tiskovin k reklamním účelům, obchodní zastoupení tuzemských a zahraničních firem, obchodní a podnikatelský informační servis, obchodní poradenské a konzultační služby; (38) šíření elektronických informací, zpráv textových, zvukových a zvukově-obrazových, např. elektronických časopisů, knih a děl prostřednictvím počítačové sítě Internet a satelitů, výměna elektronických zpráv a informací, služby zabezpečující audiovizuální komunikaci prostřednictvím informačních a telekomunikačních sítí, např. počítačové sítě Internet a satelitů, šíření audiovizuálních děl, zpráv a informací, anket a soutěží, odborná informační a poradenská činnost v daných oborech, televizní vysílání; (41) nakladatelství a vydavatelství periodických a neperiodických publikací, zejména společenských, zábavních, vzdělávacích a odborných časopisů, a to tištěných na papírových nosičích i v elektronické podobě, včetně textových, zvukových a zvukově-obrazových zpráv a informací na elektronických, magnetických a optických nosičích všeho druhu, ediční a publikační činnost, včetně nahrávání zvukových a zvukově-obrazových nosičů a pořadů pro rozhlasové a televizní vysílání, půjčování publikací a nahraných zvukových a zvukově-obrazových nosičů, produkční a agenturní činnost v oblasti zábavy, vzdělávání, kultury a sportu, včetně pořádání zábavních a vzdělávacích soutěží a akcí, hobby-soutěží, zájmových klubů, setkání a přednášek, včetně akcí na podporu zdravého životního stylu a společenského uplatnění a aktivity zájmových skupin, kulturních a/nebo vzdělávacích výstav, informační, konzultační, poradenské a obstaravatelské služby v oboru nakladatelské a vydavatelské činnosti, produkční a agenturní činnost v oblasti zábavy, kultury, vzdělávání, zájmové činnosti a společenských aktivit.

(511) 9, 16, 35, 38, 41
(210) O-468181

(111) **308310**
(220) 01.06.2009
(151) 14.10.2009
(540)



(591) Barevná
(730) **DOBŘÁ VÍNA s.r.o.**, Ke Koh-i-nooru 472/21, Praha 5, Stodůlky, 15500, CZ
(740) Mgr. David Müller, Filipova 2016/6, Praha 4, Chodov, 14800
(510) (33) vína, lihoviny a likéry zařazené do třídy 33; (35) zprostředkovatelská činnost v oblasti obchodu, velkoobchod-maloobchod, export-import, vše s výrobky spadajícími do tříd 32 a 33, reklama, propagace, inzerce a poskytování informací všemi druhy médií, obchodní služby prostřednictvím Internetu a internetový prodej s výrobky spadajícími do tříd 32 a 33, marketing, pořádání výstav a přehlídek pro komerční a reklamní účely, provádění aukcí a vedení dražeb, zejména vín, distribuce vzorků zboží, odborné obchodní poradenství, rozšiřování reklamních materiálů; (41) provozování zařízení sloužících k zábavě a vzdělávání, poskytování výchovných, školicích a klubových služeb souvisejících s vedením vinoték (klubová činnost), pořádání a řízení odborných setkání, školení, soutěží a přehlídek spojených s degustací vína, someliérský servis, vydavatelská a nakladatelská činnost, organizování a pořádání výstav nekomerčního charakteru, zprostředkovatelská činnost v uvedených oborech zahrnutých v této třídě; (43) hostinská činnost, zejména v restauracích, kavárnách, vinárnách, barech a nočních klubech, provozování společenských středisek poskytujících služby v oblasti konzumace stravy a nápojů včetně zařízení rychlého občerstvení, catering, expertní a poradenské služby a činnost v oblasti hodnocení a klasifikace vín, zprostředkovatelská a poradenská činnost v uvedených oborech zahrnutých v této třídě.

(511) 33, 35, 41, 43
(210) O-468349

(111) **308597A**
(220) 23.04.2009
(151) 04.11.2009
(540)



(730) **ŠKODA TRANSPORTATION a.s.**, Emila Škody 2922/1, Plzeň, Jižní Předměstí, 30100, CZ
(740) Čermák a spol., Mgr. Lukáš Lorenc, advokát, Elišky Peškové 15/735, Praha 5, 15000
(510) (35) služby a činnosti v oblasti velkoobchodu a maloobchodu s pozemními a podzemními dopravními prostředky s výjimkou automobilů a dopravními zařízeními, včetně jejich částí, komponent a příslušenství, zprostředkovatelské činnosti a služby v oblasti obchodu s pozemními a podzemními dopravními prostředky s výjimkou automobilů a dopravními zařízeními, včetně jejich částí, komponent a příslušenství.
(511) 35
(210) O-485142

(111) **308597**
(220) 23.04.2009
(151) 04.11.2009
(540)



(730) **ŠKODA INVESTMENT a.s.**, Emila Škody 2922/1, Plzeň, Jižní Předměstí, 30100, CZ
(740) Mgr. Lukáš Lorenc, advokát, Štefánikova 256/34, Praha 5, 15000
(510) (11) stroje a zařízení pro jadernou energetiku, zejména jaderné reaktory, jejich částí, komponenty a příslušenství, zařízení pro přepravu a skladování vyhořelého jaderného paliva; (35) služby v oblasti administrativní správy a služby organizačně-hospodářské povahy, zpracování dat, služby podnikatelských, organizačních a ekonomických poradců; (36) správa nemovitostí, pronájem nemovitostí, bytů a nebytových prostor, služby finančních poradců; (37) servis, opravy, údržba, rekonstrukce a modernizace strojů a zařízení v oblasti jaderné energetiky, montáž strojů a zařízení v oblasti jaderné energetiky, provádění inspekcí, kontrol, revizí a prohlídek strojů a zařízení v oblasti jaderné energetiky, provádění staveb, jejich změn a odstraňování, údržba nemovitostí, inženýrské činnosti a služby v investiční výstavbě, zejména obstarávání a poskytování odborné pomoci, posudků, rad, doporučení a stanovisek k zabezpečení přípravy a realizace staveb a výkon technického dozoru; (39) dopravní, přepravní, zasilatelské a skladovací činnosti a služby; (41) vzdělávací a vyučovací činnosti a služby; (42) výzkum, vývoj, projekce, konstrukce a montáž strojů a zařízení v oblasti jaderné energetiky, poskytování software, služby a činnosti související s provozováním databank, zejména sestavování databází, sběr, uložení, třídění a výběr dat, správa sítí, poradenství v oblasti výpočetní techniky (hardware a software).
(511) 11, 35, 36, 37, 39, 41, 42
(210) O-467519

(111) **308598A**
(220) 23.04.2009
(151) 04.11.2009
(540)



- (730) **ŠKODA TRANSPORTATION a.s.**, Emila Škody 2922/1, Plzeň, Jižní Předměstí, 30100, CZ
(740) Čermák a spol., Mgr. Lukáš Lorenc, advokát, Elišky Peškové 15/735, Praha 5, 15000
(510) (35) služby a činnosti v oblasti velkoobchodu a maloobchodu s pozemními a podzemními dopravními prostředky s výjimkou automobilů a dopravními zařízeními, včetně jejich částí, komponent a příslušenství, zprostředkovatelské činnosti a služby v oblasti obchodu s pozemními a podzemními dopravními prostředky s výjimkou automobilů a dopravními zařízeními, včetně jejich částí, komponent a příslušenství.
(511) 35
(210) O-485143

(111) **308598**
(220) 23.04.2009
(151) 04.11.2009
(540)



- (730) **ŠKODA INVESTMENT a.s.**, Emila Škody 2922/1, Plzeň, Jižní Předměstí, 30100, CZ
(740) Mgr. Lukáš Lorenc, advokát, Štefánikova 256/34, Praha 5, 15000
(510) (11) stroje a zařízení pro jadernou energetiku, zejména jaderné reaktory, jejich částí, komponenty a příslušenství, zařízení pro přepravu a skladování vyhořelého jaderného paliva; (35) služby v oblasti administrativní správy a služby organizačně-hospodářské povahy, zpracování dat, služby podnikatelských, organizačních a ekonomických poradců; (36) správa nemovitostí, pronájem nemovitostí, bytů a nebytových prostor, služby finančních poradců; (37) servis, opravy, údržba, rekonstrukce a modernizace strojů a zařízení v oblasti jaderné energetiky, montáž strojů a zařízení v oblasti jaderné energetiky, provádění inspekcí, kontrol, revizí a prohlídek strojů a zařízení v oblasti jaderné energetiky, provádění staveb, jejich změn a odstraňování, údržba nemovitostí, inženýrské činnosti a služby v investiční výstavbě, zejména obstarávání a poskytování odborné pomoci, posudků, rad, doporučení a stanovisek k zabezpečení přípravy a realizace staveb a výkon technického dozoru; (39) dopravní, přepravní, zásilatelské a skladovací činnosti a služby; (41) vzdělávací a vyučovací činnosti a služby; (42) výzkum, vývoj, projekce, konstrukce a montáž strojů a zařízení v oblasti jaderné energetiky, poskytování software, služby a činnosti související s provozováním databank, zejména sestavování databází, sběr, uložení, třídění a výběr dat, správa sítí, poradenství v oblasti výpočetní techniky (hardware a software).
(511) 11, 35, 36, 37, 39, 41, 42
(210) O-467520

(111) **308599A**
(220) 23.04.2009
(151) 04.11.2009
(540)



- (730) **ŠKODA TRANSPORTATION a.s.**, Emila Škody 2922/1, Plzeň, Jižní Předměstí, 30100, CZ
(740) Čermák a spol., Mgr. Lukáš Lorenc, advokát, Elišky Peškové 15/735, Praha 5, 15000
(510) (35) služby a činnosti v oblasti velkoobchodu a maloobchodu s pozemními a podzemními dopravními prostředky s výjimkou automobilů a dopravními zařízeními, včetně jejich částí, komponent a příslušenství, zprostředkovatelské činnosti a služby v oblasti obchodu s pozemními a podzemními dopravními prostředky s výjimkou automobilů a dopravními zařízeními, včetně jejich částí, komponent a příslušenství.
(511) 35
(210) O-485144

(111) **308599**
(220) 23.04.2009
(151) 04.11.2009
(540)



- (730) **ŠKODA INVESTMENT a.s.**, Emila Škody 2922/1, Plzeň, Jižní Předměstí, 30100, CZ
(740) Mgr. Lukáš Lorenc, advokát, Štefánikova 256/34, Praha 5, 15000
(510) (11) stroje a zařízení pro jadernou energetiku, zejména jaderné reaktory, jejich částí, komponenty a příslušenství, zařízení pro přepravu a skladování vyhořelého jaderného paliva; (35) služby v oblasti administrativní správy a služby organizačně-hospodářské povahy, zpracování dat, služby podnikatelských, organizačních a ekonomických poradců; (36) správa nemovitostí, pronájem nemovitostí, bytů a nebytových prostor, služby finančních poradců; (37) servis, opravy, údržba, rekonstrukce a modernizace strojů a zařízení v oblasti jaderné energetiky, montáž strojů a zařízení v oblasti jaderné energetiky, provádění inspekcí, kontrol, revizí a prohlídek strojů a zařízení v oblasti jaderné energetiky, provádění staveb, jejich změn a odstraňování, údržba nemovitostí, inženýrské činnosti a služby v investiční výstavbě, zejména obstarávání a poskytování odborné pomoci, posudků, rad, doporučení a stanovisek k zabezpečení přípravy a realizace staveb a výkon technického dozoru; (39) dopravní, přepravní, zásilatelské a skladovací činnosti a služby; (41) vzdělávací a vyučovací činnosti a služby; (42) výzkum, vývoj, projekce, konstrukce a montáž strojů a zařízení v oblasti jaderné energetiky, poskytování software, služby a činnosti související s provozováním databank, zejména sestavování databází, sběr, uložení, třídění a výběr dat, správa sítí, poradenství v oblasti výpočetní techniky (hardware a software).
(511) 11, 35, 36, 37, 39, 41, 42
(210) O-467521

(111) **308810**
(220) 17.06.2009
(151) 18.11.2009
(540)



(591) Barevná
(730) **KLIMONT EX, s.r.o.**, Palackého 58, Ostrava - Přívoz, 70200, CZ
(740) JUDr. Lubor Bernatík, Preslova 9/361, Ostrava-Moravská Ostrava, 70200
(510) (11) klimatizační zařízení, tepelná čerpadla (pumpy), větrací zařízení, chladicí zařízení a stroje; (37) klimatizační zařízení (instalace a opravy), topná zařízení (montáž a opravy), větrací zařízení (montáž a opravy), chladicí zařízení (instalace a opravy).
(511) 11, 37
(210) O-468802

(111) **308975**
(220) 22.07.2009
(151) 25.11.2009
(540)



(730) **Fanta Václav Mg.A.**, Dukelských hrdinů 16, Praha 7, 17000, CZ
(510) (28) hrací karty, hry; (35) propagační, inzertní a reklamní činnost; (41) zábava, výchova a vzdělávání, kulturní aktivity.
(511) 28, 35, 41
(210) O-469632

(111) **309021**
(220) 09.06.2009
(151) 02.12.2009
(540)



(591) Barevná
(730) **TANGER infosystems s.r.o.**, Keltičkova 62, Ostrava - Slezská Ostrava, 71000, CZ
(510) (35) komerční informační kanceláře, obchodní reklama (pro třetí osoby), systemizování informací do počítačové databáze, pronájem reklamní doby v komunikačních médiích, pronájem reklamních ploch, reklama (propagace), reklamní agentury, vyhledávání dat v počítačových souborech pro třetí osoby, rozšiřování reklamních nebo inzertních materiálů, reklama on-line v počítačové síti, zprostředkovatelské práce; (38) poskytování

internetových diskusních fór, poskytování přístupu k databázím; (42) tvorba a správa webových stránek.
(511) 35, 38, 42
(210) O-468515

(111) **309022**
(220) 09.06.2009
(151) 02.12.2009
(540)



(591) Barevná
(730) **TANGER infosystems s.r.o.**, Keltičkova 62, Ostrava - Slezská Ostrava, 71000, CZ
(510) (35) komerční informační kanceláře, obchodní reklama (pro třetí osoby), systemizování informací do počítačové databáze, pronájem reklamní doby v komunikačních médiích, pronájem reklamních ploch, reklama (propagace), reklamní agentury, vyhledávání dat v počítačových souborech pro třetí osoby, rozšiřování reklamních nebo inzertních materiálů, reklama on-line v počítačové síti; (38) poskytování internetových diskusních fór, poskytování přístupu k databázím; (42) tvorba a správa webových stránek; (45) zprostředkovatelství.
(511) 35, 38, 42, 45
(210) O-468517

(111) **309126**
(220) 15.05.2009
(151) 09.12.2009
(540)



(730) **LEŠTINA s.r.o.**, Máchova 598/1, České Budějovice, 37001, CZ
(740) PatentCentrum Sedlák & Partners s.r.o., Husova 5, České Budějovice, 37001
(510) (5) dietetické potraviny a nápoje pro léčebné účely, vitamínové doplňky, minerální doplňky, doplňky výživové, pastilky, žvýkačky a cukrovinky s léčivými přísadami nebo s léčivými účinky, dietetické, diabetické a posilující přípravky v rámci této třídy, léčivé vody, potraviny a nápoje pro batolata; (29) ovoce a zelenina konzervované, sušené, vařené, kandované, mražené nebo jinak zpracované, džemy, marmelády, želatina, vejce a vaječné výrobky, mléko a mléčné výrobky, mléčné nápoje, oleje a jedlé tuky, ořechy a ořechová jádra, oříšky pražené, solené, slazené, kořeněné; (30) káva, čaj, kakao, cukr, rýže, čokoláda, fondán, karamely, náplně, krémy, pomazánky a polevy, cukr, rýže, tapioka, ságo, mouka a přípravky z obilnin, cereálie, cereální tyčinky, vločky, müsli, chléb, pečivo, cukrářské výrobky, cukrovinky, tyčinky, soletky, crackery, snacky, chipsy, preclíky, kroužky, suchary, keksy, biskvity, vaflé, sušenky, oplatky, řezy, piškoty, perníky, medovíčky, trubičky, dezerty, pralinky, marcipán, zmrzlina, chlazené dezerty, šlehané pěny, sorbety, žvýkačky, bonbóny, cukrátko, lízátko, med, sirup melasový, droždí, prášky do těsta, sůl, hořčice, ocet, nálevy (k ochucení), koření, led pro osvěžení, aromata a esence; (31) zemědělské, zahradnické a lesnické výrobky a obilí, které nejsou zařazeny do jiných tříd, čerstvé ovoce a čerstvá zelenina, arašidy, ořechy, mandle, sezam a ostatní semena a plody vhodné pro potravinářské účely zařazené do

této třídy; (32) minerální, stolní, sodové a pramenité vody, šumivé nápoje a další nealkoholické nápoje, nealkoholické nápoje obohacené minerály a/nebo vitamíny, ovocné a zeleninové šťávy, džusy, sirupy, koncentráty a jiné přípravky na výrobu nápojů, energetické nápoje, iontové nápoje.
(511) 5, 29, 30, 31, 32
(210) O-468009

(111) **310281**
(220) 11.09.2009
(151) 26.01.2010
(540)

(111) **310110**
(220) 04.03.2009
(151) 26.01.2010
(540)

SILCO

(730) **Rihacek s.r.o.**, Stránského 421/11, Brno, 61600, CZ
(740) INPARTNERS GROUP, Mgr. Simona Hejdová, Koliště 1965/13a, Brno, 60200
(510) (1) chemické výrobky a přípravky v rámci této třídy pro průmysl, vědu, zemědělství, zahradnictví, lesnictví, pro výrobu, pro technické provozy, pro řemesla, pro opravárenství, pro servis, pro opravy a údržbu, a to pojidla a lepidla obsažená ve třídě 1, epoxidová lepidla a pojidla, dvousložková lepidla a pojidla, dvousložkové polyuretanmetakrylátové lepidlo pro spojování kovů, skla a keramiky, plastů, emulzní lepidla, silikonová lepidla, lepidla škrabová, rozpouštědlová lepidla, disperzní lepidla, tavná lepidla, náplně do lepicích pistolí, lepidla vteřinová, tmely obsažené ve třídě 1, tmely na opravu rozbitých předmětů, kůže, na pláště vozů, na pneumatiky, pro obuv, na opravu střepů porcelánových, skleněných a umělohmotných výrobků, tmely silikonové, silikonové a akrylátové tmely pro stavebnictví, kontaktní tmely polychlorprenové, bitumenové těsnicí tmely, tmely na opravu rozbitých předmětů, tmely lepicí a elastické pro oblast autoopravárenství, průmyslu, energetiky, zemědělství, pro instalatérské, klempířské, pokrývačské a stavebnické práce, a jako těsnění pro zásobníky s pitnou vodou či bazény, tmel na sklo, porcelán, keramiku a opravu střepů z nich, tmel na kůži a obuv, tmel pro dřevo a plasty, silikonové materiály, dvousložkový epoxidový tmel, rychle tuhnoucí pro okamžité použití pro lepení a těsnění, zejména pro oblast autoopravárenství, pro průmyslové zboží i s ekologicky nebezpečnými látkami, pro instalatérství, též tmel na pláště vozů a na pneumatiky, montážní pěny, polyuretanové pěny v kapalném stavu, polyuretanové pěny měkké, chemické čisticí přípravky a odmašťovací prostředky v rámci této třídy, chemické prostředky v rámci této třídy odolné vůči rozpouštědlům, kyselinám, zásadám, lepidlům, barvivům, chemické prostředky na bázi polymerů a rozpouštědel s vysokou vztlakovostí pro zvýšení pevnosti a odolnosti proti vodě v kovových součástech; chemické konzervační přípravky na kovy v rámci této třídy, chemické přípravky na povrchovou úpravu při zpracování materiálů, chemické přípravky se zvýšeným účinkem utahovacího momentu, přilnavosti a zabraňující prokluzování, vše v rámci této třídy; (2) barvy, nátěry, laky, barvy pro průmyslové účely, ochranné výrobky proti korozi a proti deteriorizaci dřeva, barviva, mořidla, přírodní pryskyřice v surovém stavu, chemické ochranné přípravky na kovy; (4) průmyslové oleje a tuky, mazadla, výrobky pro pohlcování, zavlažování a vázání prachu, paliva včetně benzínu pro motory a osvětlovací látky, svíčky, knoty na svícení; (8) nářadí a nástroje s ručním pohonem, zejména ruční aplikační pistole na vytlačování tmelu a polyuretanové pěny; (16) lepidla pro papírenství, lepidla kancelářská a pro domácnost, sekundová lepidla, lepicí pásy PP, krepové, oboustranné pro kancelářské účely a domácnost; (17) kaučuk, gutaperča, guma, azbest, slída a výrobky z těchto materiálů, které nejsou zahrnuty do jiných tříd, polotovary z plastických hmot, materiály těsnící, ucpávací a izolační, ohebné trubky nekovové; (19) stavební materiály nekovové, neohebné trubky nekovové pro stavebnictví, asfalt, směla, přenosné konstrukce nekovové, nekovové pomníky; (35) obchodní činnost a zprostředkování v oblasti obchodu s výrobky ve třídách 1, 2, 4, 8, 16, 17 a 19, poradenství v obchodní činnosti, propagační, reklamní, inzertní činnost, pořádání komerčních výstav; (37) stavebnictví, opravy a instalační služby.

(511) 1, 2, 4, 8, 16, 17, 19, 35, 37
(210) O-466310



(591) Barevná
(730) **TANGER infosystems s.r.o.**, Keltičkova 62, Ostrava 10, 71000, CZ
(510) (35) komerční informační kanceláře, obchodní reklama (pro třetí osoby), počítačové databáze (systemizování informací do -), pronájem reklamní doby v komunikačních médiích, pronájem reklamních ploch, reklama (propagace), reklamní agentury, vyhledávání dat v počítačových souborech pro třetí osoby, reklamní nebo inzertní materiály (rozšiřování), reklama online v počítačové síti; (36) nemovitosti (zprostředkování-); (38) diskuzní fóra (poskytování internetových diskuzních fór), poskytování přístupu k databázím; (42) webové stránky (tvorba a správa).
(511) 35, 36, 38, 42
(210) O-470717

(111) **310880**
(220) 07.10.2009
(151) 24.02.2010
(540)



(591) Barevná
(730) **TANGER infosystems s.r.o.**, Keltičkova 62, Ostrava 10, 71000, CZ
(510) (35) komerční informační kanceláře, obchodní reklama (pro třetí osoby), počítačové databáze (systemizování informací do -), pronájem reklamní doby v komunikačních médiích, pronájem reklamních ploch, reklama (propagace), reklamní agentury, vyhledávání dat v počítačových souborech pro třetí osoby, reklamní nebo inzertní materiály (rozšiřování), reklama online v počítačové síti; (38) diskuzní fóra (poskytování internetových diskuzních fór), poskytování přístupu k databázím; (42) webové stránky (tvorba a správa); (45) seznamovací služby.
(511) 35, 38, 42, 45
(210) O-471296

(111) **311010**
(220) 13.10.2009
(151) 10.03.2010
(540)



(730) **Česká průmyslová zdravotní pojišťovna**, Jeremenkova 161/11, Ostrava, Vítkovice, 70300, CZ

(740) Blaško Martin, Mgr., advokát, Mgr. Martin Blaško, Olbrachtova 1334/27, Ostrava, 71000

(510) (35) služby obchodních databank, ruční i automatizované zpracování a správa obchodních dat, služby administrativní správy a organizačně hospodářské povahy, poskytování obchodních informací, kopírování, reklamní a marketingové činnosti, obchodní průzkumy a analýzy, inzerce, podnikatelské, organizační a ekonomické konzultace, obchodní a podnikatelské plány, obchodní správa podniku, obchodní management, obchodní zastoupení jiných podnikatelských subjektů, předvádění produktů nebo výrobků, distribuce reklamních materiálů a vzorků výrobků; (36) pojišťovací činnosti - poskytování veřejného zdravotního pojištění pojištěncům, poskytování dalšího smluvního zdravotního pojištění a připojištění výloh zdravotní péče, cestovní či jiné připojištění, poskytování pojištění a připojištění též i elektronickou formou, provoz elektronických přepážek pro pojištěnce, provoz pojišťovacích míst zdravotní pojišťovny, výběr pojistného na veřejné zdravotní pojištění a kontrola tohoto výběru, úhrada nákladů zdravotní péče hrazené z veřejného zdravotního pojištění poskytované zdravotnickými zařízeními na základě mezinárodních smluv a nařízení Rady EHS, úhrada nákladů zdravotní péče plně nebo částečně hrazené veřejným zdravotním pojištěním, která byla poskytnuta zdravotnickými zařízeními, a platby jiným zdravotním pojišťovnám a nebo jiným subjektům na základě smluv o finančním vypořádání plateb za zdravotní služby poskytnuté pojištěncům, zprostředkování úhrad za výkony zdravotní preventivní péče a specifické zdravotní péče zaměstnancům, u nichž charakter vykonávané práce vyžaduje zvýšenou zdravotní péči, finanční, investiční a realitní činnosti, správa peněžních aktiv, správa movitého a nemovitého majetku, peněžní transakce, finanční hospodaření se svěřeným majetkem a hospodaření s vlastním majetkem, konzultace a poskytování informací v oblasti pojištění a financí; (44) zdravotní péče - lékařské služby, preventivní zdravotní péče, preventivní zdravotní programy, veterinární služby, péče o hygienu a krásu, kosmetické služby, plastická chirurgie, fyzioterapie a masáže, ošetřovatelské služby, konzultace a poskytování informací v oblasti zdravotnictví, zprostředkování zdravotní a kosmetické péče, provoz zdravotnických a lázeňských zařízení, zotavení a sanatorií, lázeňské služby, kontrola užívání nebo poskytování zdravotní péče plně nebo částečně hrazené zdravotním pojištěním v jejím objemu a kvalitě, včetně dodržování cen u smluvních zdravotnických zařízení a pojištěnců, půjčování zdravotnických prostředků pojištěncům na základě indikace ošetřujícího lékaře v souladu s platnými právními předpisy včetně vedení příslušné evidence.

(511) 35, 36, 44
(210) O-471411

(111) **311465**
(220) 07.09.2009
(151) 07.04.2010
(540)

DALEF

(730) **NEW SHIPPERS s.r.o.**, Tiskařská 599/12, Praha 10, Malešice, 10800, CZ

(510) (9) brýle; (18) kožené výrobky - pásky; (24) textilní výrobky neuvedené v jiných třídách - pokrývky a ubrusy; (25) oděvy, obuv, kloboučnické zboží.

(511) 9, 18, 24, 25
(210) O-470617

(111) **311551**
(220) 13.10.2009
(151) 21.04.2010
(540)



(730) **Česká průmyslová zdravotní pojišťovna**, Jeremenkova 161/11, Ostrava, Vítkovice, 70300, CZ

(740) Blaško Martin, Mgr., advokát, Mgr. Martin Blaško LL.M., Olbrachtova 1334/27, Ostrava, 71000

(510) (35) služby obchodních databank, ruční i automatizované zpracování a správa obchodních dat, služby administrativní správy a organizačně hospodářské povahy, poskytování obchodních informací, kopírování, reklamní a marketingové činnosti, obchodní průzkumy a analýzy, inzerce, podnikatelské, organizační a ekonomické konzultace, obchodní a podnikatelské plány, obchodní správa podniku, obchodní management, obchodní zastoupení jiných podnikatelských subjektů, předvádění produktů nebo výrobků, distribuce reklamních materiálů a vzorků výrobků; (36) pojišťovací činnosti - poskytování veřejného zdravotního pojištění pojištěncům, poskytování dalšího smluvního zdravotního pojištění a připojištění výloh zdravotní péče, cestovní či jiné připojištění, poskytování pojištění a připojištění též i elektronickou formou, provoz elektronických přepážek pro pojištěnce, provoz pojišťovacích míst zdravotní pojišťovny, výběr pojistného na veřejné zdravotní pojištění a kontrola tohoto výběru, úhrada nákladů zdravotní péče hrazené z veřejného zdravotního pojištění poskytované zdravotnickými zařízeními na základě mezinárodních smluv a nařízení Rady EHS, úhrada nákladů zdravotní péče plně nebo částečně hrazené veřejným zdravotním pojištěním, která byla poskytnuta zdravotnickými zařízeními, a platby jiným zdravotním pojišťovnám a nebo jiným subjektům na základě smluv o finančním vypořádání plateb za zdravotní služby poskytnuté pojištěncům, zprostředkování úhrad za výkony zdravotní preventivní péče a specifické zdravotní péče zaměstnancům, u nichž charakter vykonávané práce vyžaduje zvýšenou zdravotní péči, finanční, investiční a realitní činnosti, správa peněžních aktiv, správa movitého a nemovitého majetku, peněžní transakce, finanční hospodaření se svěřeným majetkem a hospodaření s vlastním majetkem, konzultace a poskytování informací v oblasti pojištění a financí; (44) zdravotní péče - lékařské služby, preventivní zdravotní péče, preventivní zdravotní programy, veterinární služby, péče o hygienu a krásu, kosmetické služby, plastická chirurgie, fyzioterapie a masáže, ošetřovatelské služby, konzultace a poskytování informací v oblasti zdravotnictví, zprostředkování zdravotní a kosmetické péče, provoz zdravotnických a lázeňských zařízení, zotavení a sanatorií, lázeňské služby, kontrola užívání nebo poskytování zdravotní péče plně nebo částečně hrazené zdravotním pojištěním v jejím objemu a kvalitě, včetně dodržování cen u smluvních zdravotnických zařízení a pojištěnců, půjčování zdravotnických prostředků pojištěncům na základě indikace ošetřujícího lékaře v souladu s platnými právními předpisy včetně vedení příslušné evidence.

(511) 35, 36, 44
(210) O-471410

(111) **311864**
(220) 04.01.2010
(151) 05.05.2010
(540)



(730) **AA - Anonymní alkoholici, z.s.**, Na poříčí 1042/16, Praha 1, Nové Město, 11000, CZ
(510) (16) brožury, časopisy, fotografie, etikety, kalendáře, tiskoviny, katalogy, manuály, papírnické výrobky, periodika, tištěné publikace, plakáty, letáky, ozdobné, propagační, reklamní, inzertní a upomínkové předměty z papíru, diplomy a jiná ocenění v rámci této třídy; (41) nakladatelská a vydavatelská činnost, sportovní a kulturní aktivity, zábavná a výchovná činnost, pořádání školení, setkání a seminářů; (45) osobní a sociální služby poskytované ostatními za účelem uspokojování potřeb jednotlivců, společenské služby v rámci této třídy, poradenské a konzultační služby v oblasti sociální a duchovní.
(511) 16, 41, 45
(210) O-473173

(111) **311865**
(220) 04.01.2010
(151) 05.05.2010
(540)



(730) **AA - Anonymní alkoholici, z.s.**, Na poříčí 1042/16, Praha 1, Nové Město, 11000, CZ
(510) (16) brožury, časopisy, fotografie, etikety, kalendáře, tiskoviny, katalogy, manuály, papírnické výrobky, periodika, tištěné publikace, plakáty, letáky, ozdobné, propagační, reklamní, inzertní a upomínkové předměty z papíru, diplomy a jiná ocenění v rámci této třídy; (41) nakladatelská a vydavatelská činnost, sportovní a kulturní aktivity, zábavná a výchovná činnost, pořádání školení, setkání a seminářů; (45) osobní a sociální služby poskytované ostatními za účelem uspokojování potřeb jednotlivců, společenské služby v rámci této třídy, poradenské a konzultační služby v oblasti sociální a duchovní.
(511) 16, 41, 45
(210) O-473174

(111) **312543**
(220) 05.02.2010
(151) 09.06.2010
(540)

KONKURSNÍ NOVINY

(591) Barevná
(730) **COOPER PRESS, s.r.o.**, Čechyňská 419/14a, Brno, Trnitá, 60200, CZ
(740) PROPATENT, Ing. Vlasta Sedláčková, Pod Pekařkou 107/1, Praha 4, Podolí, 14700
(510) (36) činnost realitní kanceláře a finanční služby; (41) vydavatelství.
(511) 36, 41
(210) O-474066

(111) **313448**
(220) 18.02.2010
(151) 28.07.2010
(540)



(730) **Flores Software s.r.o.**, Jeremiášova 1422/7b, Praha 13, 15500, CZ
(510) (9) přístroje a nástroje vědecké, navigační, geodetické, elektronické, fotografické, kinematografické, optické, měřicí, signalizační, automatické přístroje uváděné v činnost vhozením mince či vložením karty, stroje na záznam, přenos a reprodukci zvuku nebo obrazu, zapisovací pokladny, výpočetní technika, programy a výrobky software, počítače, počítačové pokladní systémy a terminály, servery; (16) kancelářské potřeby (vyjma nábytku), papírové výrobky, tiskoviny, zejména příručky a manuály k software, časopisy, letáky, návody k výrobkům, fotografie, plakáty, reklamní tištěné materiály; (35) činnost organizačních a ekonomických poradců, reklamní a propagační činnost; (37) instalace, opravy a servis výpočetní techniky, kancelářské techniky a elektroniky, údržba počítačů a počítačových sítí; (42) poskytování software, poradenství v oboru software, analýzy, vývoj, návrhy a implementace software, návrhy a vývoj počítačového hardwaru a softwaru, instalace databází, instalace počítačových sítí.
(511) 9, 16, 35, 37, 42
(210) O-474451

(111) **313560**
(220) 25.02.2010
(151) 04.08.2010
(540)



(730) **Kadlčík Stanislav**, U Zastávky 112, Ratíškovice, 69602, CZ
(510) (3) kosmetické přípravky s obsahem medu, propolisu a mateří kašičky, například krémy, pomády, pleťové masky; (30) med a včelí produkty ve třídě 30, zejména propolis a mateří kašička pro lidskou potřebu (ne pro lékařské účely), perníky, medovníky; (32) nealkoholické nápoje všeho druhu.
(511) 3, 30, 32
(210) O-474634

(111) **313561**
(220) 25.02.2010
(151) 04.08.2010
(540)

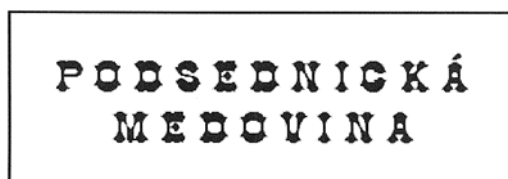

(730) **Kadlčík Stanislav**, U Zastávky 112, Ratíškovice, 69602, CZ
(510) (5) zdraví prospěšné léčivé produkty v rámci této třídy; (32) nealkoholické nápoje; (33) medovina a jiné alkoholické nápoje obohacené včelími produkty, medová vína, lihoviny a likéry na bázi medu.
(511) 5, 32, 33
(210) O-474635

(111) **313562**
(220) 25.02.2010
(151) 04.08.2010
(540)



(591) Barevná
(730) **Kadlčík Stanislav**, U Zastávky 112, Ratíškovice, 69602, CZ
(510) (30) med a včelí produkty a výrobky z těchto produktů v rámci této třídy; (32) nealkoholické nápoje všeho druhu; (33) medovina a jiné alkoholické nápoje; (35) reklama, propagační činnost, popularizace
(511) 30, 32, 33, 35
(210) O-474636

(111) **313638**
(220) 04.02.2010
(151) 11.08.2010
(540)



(591) Barevná
(730) **Asistenční centrum, a.s.**, Sportovní 3302, Most, 43401, CZ
(740) **PROPATENT**, Ing. Vlasta Sedláčková, Pod Pekařkou 107/1, Praha 4, Podolí, 14700
(510) (35) pomoc při řízení obchodní činnosti, poskytování obchodních nebo podnikatelských informací, obchodní management a podnikové poradenství, marketingové studie, analýza poptávky, poradenství v obchodní činnosti, průzkum trhu.
(511) 35
(210) O-473987

(111) **314647**
(220) 15.03.2010
(151) 06.10.2010
(540)



Rodinná lékárna

(730) **Hégr Tomáš Mgr.**, Hanušova 17, Olomouc, 77200, CZ
(740) **HALAXOVÁ & HALAXOVÁ, TETRAPAT, RNDr. Zdeňka Halaxová**, Dukelská 891/4, Olomouc, 77200
(510) (5) farmaceutické přípravky, léčiva, absorpční tampóny a buničina, potraviny pro lékařské účely, potravní doplňky pro lékařské účely, vitamíny pro lékařské účely, alkaloidy pro lékařské účely, analgetika, antikoncepční přípravky (chemické a biochemické), bylinné čaje léčivé, léčivé byliny, čípky, roztoky pro kontaktní očky, dezinfekční přípravky pro hygienické účely, diagnostické přípravky pro lékařské i veterinární účely, dietetické přípravky pro lékařské účely, drogy pro lékařské účely, enzymy a enzymatické přípravky pro lékařské účely, fungicidy, hormony pro lékařské účely, náplasti, chemické přípravky pro lékařské účely, chirurgické roušky, kalhotky pro inkontinentní pacienty, vložky pro inkontinentní pacienty, kalhotky zdravotní, laxativa, lékárníčky přenosné včetně obsahu, masti pro farmaceutické účely, kosmetika pro léčebné účely, potrava pro kojence, potrava pro batolata spadající do této třídy, obvazový materiál, antiparazitika, farmaceutické přípravky pro péči o pokožku, antirevmatika, repelenty proti hmyzu, sedativa, vakcíny, jedlá rostlinná vláknina (ne pro výživu), žvýkáci gummy pro léčebné účely, žvýkačky proti nevolnosti při cestování, osvěžovače vzduchu, přípravky proti zápachu jiné než pro osobní potřebu; (10) lékařské, chirurgické a stomatologické přístroje a nástroje, spadající do této třídy, potřeby pro aplikaci léků spadající do této třídy, cévní protézy, katétry všeho druhu, operační stoly, porodnické stoly, stomatologická křesla, masážní přístroje, ostatní speciální lékařský nábytek, lékařské lampy a zrcadla, protetika - umělé údy, oči, zuby, prsy, ortopedické potřeby - ortopedická obuv, ortopedické vložky do obuvi, protetické potřeby pro nevidomé a neslyšící, prezervativy, kojenecké lahve a dudlíky, ochranné zdravotnické pomůcky (chrániče sluchu, ochranné podušky proti proleženinám), inhalátory, respirátory (dýchací přístroje pro umělé dýchání), teploměry pro lékařské účely, kompresivní punčochy a návleky, sluchadla včetně příslušenství, pomůcky pro tělesně postižené (berle, hole, chodítka), křesla klozetová, pojízdná, podušky pro lékařské účely, polštáře

pro lékařské účely, matrace pro lékařské účely, podložky pro nemocniční lůžka, rehabilitační polohovací kočárky; (35) dodavatelské služby pro třetí osoby v oblasti distribuce léků, maloobchodní a velkoobchodní činnost v oblasti lékárnictví, zprostředkování obchodu v oblasti lékárnictví, služby zásilkového prodeje v rámci této třídy v oblasti lékárnictví, služby internetového obchodu v rámci této třídy v oblasti lékárnictví, podnikatelské a obchodní informace v oblasti lékárenství, obchodní reklama, předvádění zboží, reklama on-line v počítačové síti, rozšiřování vzorků zboží, reklama, propagace, inzerce, administrativní činnost, franchising; (39) dopravní služby - distribuce léčiv a zdravotnické techniky a potřeb, balení, nakládání, vykládání, skladování a výdej zboží, zprostředkování v dopravě, doprava sanitními vozy, přeprava nemocných; (41) vydávání odborných lékařských a zdravotnických publikací, elektronické publikování, školicí a vzdělávací činnosti, lektorská činnost, pořádání kurzů a školení, zejména v oblasti lékařství a zdravotnictví, organizování a pořádání vzdělávacích, kulturních a společenských akcí a výstav; (44) služby lékární v rámci této třídy, aromaterapeutické služby, konzultační a poradenské služby v lékařství, zdravotnictví a farmacii, poskytování lékařských a zdravotních informací, pronajímání zdravotnických zařízení, výdejní činnost léčiv pro veřejnost a výdej léčiv pro ambulantní zdravotnická zařízení, příprava léčivých přípravků bez požadavku sterility i sterilních léčivých přípravků, vstupní kontrola léčiv, lékárenská pohotovostní služba.

(511) 5, 10, 35, 39, 41, 44
(210) O-475111

(111) **315750**
(220) 27.01.2010
(151) 15.12.2010
(540)

PRESS KLUB

(730) **Frekvence 1, a.s.**, Wenzigova 4/1872, Praha 2, 12000, CZ
(740) **ADVOKÁTNÍ KANCELÁŘ BŘESKÝ, HEIPLÍK, JUDr. Ladislav Břeský**, advokát, Botičská 1936/4, Praha 2, 12800
(510) (38) provozování rozhlasového vysílání, včetně rozhlasového vysílání šířeného po Internetu, šíření a výměna informací prostřednictvím počítačových a telekomunikačních sítí, včetně Internetu; (41) tvorba rozhlasových programů.

(511) 38, 41
(210) O-473760

(111) **318553**
(220) 10.02.2010
(151) 15.06.2011
(540)



(730) **KARA Trutnov, a.s.**, K Továrně 84, Trutnov, Bohuslavice, 54101, CZ
(740) Halaxová & Halaxová, TETRAPAT, RNDr. Zdeňka Halaxová, Jionická 80, Praha 5, 15800
(510) (24) tkaniny a textilní výrobky neuvedené v jiných třídách, bytový textil, ložní a stolní prádlo, záclony, závěsy, přehozy a potahy textilní, povlečení, textilie pro koupelny, s výjimkou oděvů, tapety textilní, ručníky, osušky, deky, vlajky, prapory, vlaječky; (27) podlahové krytiny, koberce kusové, vlněné i umělé, koberečky, běhouny, předložky, koberce a čalouny nástěnné, nikoliv textilní, linoleum a jiné podlahové krytiny, rohože, rohožky, tapety na stěny, nikoliv textilní; (42) návrhářství v oblasti textilního průmyslu, technické dozory, grafické práce související s textilním průmyslem, grafický design, design průmyslový, umělecký design, oděvní návrhářství, interiérová výzdoba.
(511) 24, 27, 42
(210) O-474188

Zániky ochranných známek uplynutím doby platnosti

Kapitola obsahuje údaje o ochranných známkách, které zanikly uplynutím doby platnosti podle ustanovení § 29 odst. 1 zákona č. 441/2003 Sb.

Číslo zápisu (111)	Datum zániku (141)	Číslo zápisu (111)	Datum zániku (141)	Číslo zápisu (111)	Datum zániku (141)	Číslo zápisu (111)	Datum zániku (141)
99493	08.09.2018	222326	14.09.2018	303321	17.09.2018	304158	15.09.2018
104143	15.09.2018	222332	17.09.2018	303322	17.09.2018	304159	15.09.2018
104144	15.09.2018	222751	09.09.2018	303323	17.09.2018	304331	12.09.2018
153588	09.09.2018	222760	16.09.2018	303324	18.09.2018	304332	12.09.2018
153589	09.09.2018	223238	07.09.2018	303325	18.09.2018	304336	15.09.2018
158426	18.09.2018	223863	10.09.2018	303534	10.09.2018	304337	15.09.2018
159343	10.09.2018	223868	14.09.2018	303535	10.09.2018	304338	15.09.2018
164244	12.09.2018	224417	14.09.2018	303542	11.09.2018	304339	15.09.2018
164318	12.09.2018	224418	14.09.2018	303549	14.09.2018	304340	15.09.2018
216022	10.09.2018	224898	11.09.2018	303552	17.09.2018	304341	15.09.2018
216870	16.09.2018	225373	09.09.2018	303559	18.09.2018	304345	17.09.2018
217610	09.09.2018	225849	08.09.2018	303655	09.09.2018	304346	18.09.2018
217611	09.09.2018	225850	09.09.2018	303656	10.09.2018	304579	08.09.2018
218138	11.09.2018	225855	16.09.2018	303657	10.09.2018	304581	11.09.2018
218144	18.09.2018	225857	17.09.2018	303658	11.09.2018	304585	16.09.2018
219944	07.09.2018	226538	10.09.2018	303659	11.09.2018	304586	17.09.2018
219946	09.09.2018	226543	16.09.2018	303660	12.09.2018	304587	17.09.2018
219950	11.09.2018	227200	09.09.2018	303661	12.09.2018	304588	16.09.2018
219953	14.09.2018	227202	16.09.2018	303662	15.09.2018	304729	08.09.2018
219954	15.09.2018	228080	15.09.2018	303663	16.09.2018	304795	11.09.2018
219956	17.09.2018	234667	08.09.2018	303664	17.09.2018	304801	18.09.2018
220595	08.09.2018	302938	10.07.2018	303665	18.09.2018	305467	16.09.2018
220601	16.09.2018	303082	18.09.2018	303807	08.09.2018	305944	10.09.2018
220998	07.09.2018	303092	09.09.2018	303812	09.09.2018	306097	09.09.2018
221004	08.09.2018	303095	10.09.2018	303813	09.09.2018	306362	16.09.2018
221012	08.09.2018	303096	10.09.2018	303814	09.09.2018	306643	10.09.2018
221014	08.09.2018	303198	10.09.2018	303815	09.09.2018	306645	10.09.2018
221015	08.09.2018	303199	11.09.2018	303816	10.09.2018	306646	10.09.2018
221020	09.09.2018	303291	07.09.2018	303817	10.09.2018	306782	17.09.2018
221021	09.09.2018	303294	08.09.2018	303818	10.09.2018	306956	12.09.2018
221023	11.09.2018	303296	09.09.2018	303821	11.09.2018	307852	10.09.2018
221026	16.09.2018	303297	09.09.2018	303822	11.09.2018	308462	15.09.2018
221028	16.09.2018	303298	09.09.2018	303825	15.09.2018	308777	09.09.2018
221029	16.09.2018	303301	10.09.2018	303827	15.09.2018	309092	08.09.2018
221420	10.09.2018	303302	11.09.2018	303828	17.09.2018	310657	10.09.2018
221421	10.09.2018	303303	11.09.2018	303829	17.09.2018	310762	11.09.2018
221431	16.09.2018	303307	12.09.2018	304148	11.09.2018	311608	12.09.2018
221436	18.09.2018	303308	12.09.2018	304150	12.09.2018	312407	09.09.2018
221882	08.09.2018	303310	12.09.2018	304151	12.09.2018	313495	08.09.2018
221884	10.09.2018	303312	12.09.2018	304152	12.09.2018	313496	17.09.2018
221893	16.09.2018	303313	12.09.2018	304153	15.09.2018	316356	12.09.2018
221895	16.09.2018	303314	12.09.2018	304154	15.09.2018	319760	17.09.2018
222320	09.09.2018	303315	15.09.2018	304155	15.09.2018	329571	09.09.2018
222325	10.09.2018	303320	17.09.2018	304157	15.09.2018		

Vzdání se práv k ochranné známce

Vlastník ochranné známky se může podle ustanovení § 30 zákona č. 441/2003 Sb. u Úřadu písemným prohlášením vzdát práv k ochranné známce v rozsahu všech výrobků nebo služeb, pro které byla zapsána, nebo některých z nich. Účinky tohoto prohlášení nastávají dnem doručení prohlášení vlastníka ochranné známky Úřadu a nelze je vzít zpět. V této kapitole je tedy uvedeno datum účinnosti vzdání se práv k ochranné známce. Pokud se vlastník vzdal práv k ochranné známce jen v rozsahu některých výrobků a služeb, je pod příslušným INID kódem zveřejněn rovněž zbývající seznam výrobků a služeb, pro které ochranné známka zůstává zapsána. Tato kapitola dále zahrnuje údaje o ochranných známkách, u kterých vlastník písemným prohlášením omezil rozsah ochrany ve vztahu k prvku ochranné známky.

(111) 192564

(540)

WALMARK

(510) (5) výroba farmaceutických výrobků a parafarmaceutik, zejména vitaminů, minerálů a stopových prvků, medicínální sirupy.

(511) 5

(210) O-105830

(580) s účinností ode dne 21.03.2019/prohlášení vlastníka o částečném vzdání se práv

Úpravy znění/vyobrazení ochranných známek a seznamu výrobků a služeb

Kapitola obsahuje údaje o ochranných známkách, u kterých na žádost vlastníka ochranné známky došlo v souladu s ustanovením § 27 zákona č.441/2003 Sb. k úpravě ve znění, vyobrazení nebo seznamu výrobků a služeb, pokud tato změna uvádí údaje v ochranné známce do souladu se skutečností, aniž by se tím ochranná známka zásadně změnila. Kapitola dále obsahuje údaje o ochranných známkách, jejichž zápis byl obnoven pouze pro některé z výrobků a služeb v souladu s ustanovením §29 zákona č. 441/2003 Sb.

(111) 224203

(510) (37) provádění staveb, jejich změn a odstraňování; (42) projektová činnost ve výstavbě, projektování elektrických zařízení, výkon zeměměřičských prací.

(511) 37, 42

Změny vlastníků ochranných známek

Kapitola obsahuje údaje o ochranných známkách, které byly převedeny nebo přešly ve smyslu ustanovení § 15 odst. 1, 2 a § 16 zákona č. 441/2003 Sb. na jiného vlastníka v rozsahu všech zapsaných výrobků nebo služeb.

Číslo zápisu (111)	Dřívější vlastník (770)	Nynější vlastník (730)	S účinností od (580)
153906	HOFMANN A SPOL., s.r.o., Na Sklenářce 487, Hořovice, 26836, CZ	ALTESE s.r.o., Slavičkova 93/11, Praha 6, Bubeneč, 16000, CZ	29.03.2019
163360	Bauer Hockey Corp., 60 rue Jean-Paul-Cayer, Blainville, Quebec, CA	Performance Sports Group Ltd., Suite 1700, Park Place, 666 Burrard Street, Vancouver, British Columbia, V6C 2X8, CA	27.03.2019
163360	OLD PSG WIND-DOWN LTD., Suite 1700, Park Place, 666 Burrard Street, Vancouver, British Columbia, V6C 2X8, CA	9990089 Canada Inc., 60 Jean-Paul-Cayer Street, Blainville, Quebec, J7C 0N9, CA	27.03.2019
173817	HOFMANN A SPOL., s.r.o., Na Sklenářce 487, Hořovice, 26836, CZ	ALTESE s.r.o., Slavičkova 93/11, Praha 6, Bubeneč, 16000, CZ	29.03.2019
173818	HOFMANN A SPOL., s.r.o., Na Sklenářce 487, Hořovice, 26836, CZ	ALTESE s.r.o., Slavičkova 93/11, Praha 6, Bubeneč, 16000, CZ	29.03.2019
177829	Bauer Hockey Corp., 60 rue Jean-Paul-Cayer, Blainville, Quebec, CA	Performance Sports Group Ltd., Suite 1700, Park Place, 666 Burrard Street, Vancouver, British Columbia, V6C 2X8, CA	27.03.2019
177829	OLD PSG WIND-DOWN LTD., Suite 1700, Park Place, 666 Burrard Street, Vancouver, British Columbia, V6C 2X8, CA	9990089 Canada Inc., 60 Jean-Paul-Cayer Street, Blainville, Quebec, J7C 0N9, CA	27.03.2019
186334	Gerber Emig Group Limited, Mallard Court, Express Park Bridgwater, Somerset, TA6 4RN, GB	Refresco Beverages UK Limited, Mallard Court, Express Park, Bridgwater, Somerset, TA6 4RN, GB	02.04.2019
194727	Noana, výrobní družstvo, V Chotejně 1267/1, Praha 10, Hostivař, 10200, CZ	Míza, s.r.o., V Chotejně 1267/1, Praha 10, Hostivař, 10200, CZ	02.04.2019
194728	Noana, výrobní družstvo, V Chotejně 1267/1, Praha 10, Hostivař, 10200, CZ	Míza, s.r.o., V Chotejně 1267/1, Praha 10, Hostivař, 10200, CZ	02.04.2019
194745	Noana, výrobní družstvo, V Chotejně 1267/1, Praha 10, Hostivař, 10200, CZ	Míza, s.r.o., V Chotejně 1267/1, Praha 10, Hostivař, 10200, CZ	02.04.2019
194747	Noana, výrobní družstvo, V Chotejně 1267/1, Praha 10, Hostivař, 10200, CZ	Míza, s.r.o., V Chotejně 1267/1, Praha 10, Hostivař, 10200, CZ	02.04.2019
194749	Noana, výrobní družstvo, V Chotejně 1267/1, Praha 10, Hostivař, 10200, CZ	Philosopher's Stone, k.s., V Chotejně 1267/1, Praha 10, Hostivař, 10200, CZ	02.04.2019
195715	Noana, výrobní družstvo, V Chotejně 1267/1, Praha 10, Hostivař, 10200, CZ	Philosopher's Stone, k.s., V Chotejně 1267/1, Praha 10, Hostivař, 10200, CZ	02.04.2019
195733	Noana, výrobní družstvo, V Chotejně 1267/1, Praha 10, Hostivař, 10200, CZ	Philosopher's Stone, k.s., V Chotejně 1267/1, Praha 10, Hostivař, 10200, CZ	02.04.2019
196490	Noana, výrobní družstvo, V Chotejně 1267/1, Praha 10, Hostivař, 10200, CZ	Philosopher's Stone, k.s., V Chotejně 1267/1, Praha 10, Hostivař, 10200, CZ	02.04.2019
197934	Noana, výrobní družstvo, V Chotejně 1267/1, Praha 10, Hostivař, 10200, CZ	Míza, s.r.o., V Chotejně 1267/1, Praha 10, Hostivař, 10200, CZ	02.04.2019
197935	Noana, výrobní družstvo, V Chotejně 1267/1, Praha 10, Hostivař, 10200, CZ	Míza, s.r.o., V Chotejně 1267/1, Praha 10, Hostivař, 10200, CZ	02.04.2019
197936	Noana, výrobní družstvo, V Chotejně 1267/1, Praha 10, Hostivař, 10200, CZ	Míza, s.r.o., V Chotejně 1267/1, Praha 10, Hostivař, 10200, CZ	02.04.2019
197937	Noana, výrobní družstvo, V Chotejně 1267/1, Praha 10, Hostivař, 10200, CZ	Míza, s.r.o., V Chotejně 1267/1, Praha 10, Hostivař, 10200, CZ	02.04.2019
197938	Noana, výrobní družstvo, V Chotejně 1267/1, Praha 10, Hostivař, 10200, CZ	Míza, s.r.o., V Chotejně 1267/1, Praha 10, Hostivař, 10200, CZ	02.04.2019
197939	Noana, výrobní družstvo, V Chotejně 1267/1, Praha 10, Hostivař, 10200, CZ	Míza, s.r.o., V Chotejně 1267/1, Praha 10, Hostivař, 10200, CZ	02.04.2019
197940	Noana, výrobní družstvo, V Chotejně 1267/1, Praha 10, Hostivař, 10200, CZ	Míza, s.r.o., V Chotejně 1267/1, Praha 10, Hostivař, 10200, CZ	02.04.2019
197941	Noana, výrobní družstvo, V Chotejně 1267/1, Praha 10, Hostivař, 10200, CZ	Míza, s.r.o., V Chotejně 1267/1, Praha 10, Hostivař, 10200, CZ	02.04.2019
198800	Noana, výrobní družstvo, V Chotejně 1267/1, Praha 10, Hostivař, 10200, CZ	Míza, s.r.o., V Chotejně 1267/1, Praha 10, Hostivař, 10200, CZ	02.04.2019
199671	Noana, výrobní družstvo, V Chotejně 1267/1, Praha 10, Hostivař, 10200, CZ	Míza, s.r.o., V Chotejně 1267/1, Praha 10, Hostivař, 10200, CZ	02.04.2019
199673	Noana, výrobní družstvo, V Chotejně 1267/1, Praha 10, Hostivař, 10200, CZ	Míza, s.r.o., V Chotejně 1267/1, Praha 10, Hostivař, 10200, CZ	02.04.2019

Číslo zápisu (111)	Dřívější vlastník (770)	Nynější vlastník (730)	S účinností od (580)
225063	Noana, výrobní družstvo, V Chotejně 1267/1, Praha 10, Hostivař, 10200, CZ	Philosopher's Stone, k.s., V Chotejně 1267/1, Praha 10, Hostivař, 10200, CZ	02.04.2019
225064	Noana, výrobní družstvo, V Chotejně 1267/1, Praha 10, Hostivař, 10200, CZ	Philosopher's Stone, k.s., V Chotejně 1267/1, Praha 10, Hostivař, 10200, CZ	02.04.2019
225508	Noana, výrobní družstvo, V Chotejně 1267/1, Praha 10, Hostivař, 10200, CZ	Philosopher's Stone, k.s., V Chotejně 1267/1, Praha 10, Hostivař, 10200, CZ	02.04.2019
225509	Noana, výrobní družstvo, V Chotejně 1267/1, Praha 10, 10200, CZ	Míza, s.r.o., V Chotejně 1267/1, Praha 10, Hostivař, 10200, CZ	02.04.2019
226146	Noana, výrobní družstvo, V Chotejně 1267/1, Praha 10, Hostivař, 10200, CZ	Philosopher's Stone, k.s., V Chotejně 1267/1, Praha 10, Hostivař, 10200, CZ	02.04.2019
226415	Bauer Hockey Corp., 60 rue Jean-Paul-Cayer, Blainville, Quebec, CA	Performance Sports Group Ltd., Suite 1700, Park Place, 666 Burrard Street, Vancouver, British Columbia, V6C 2X8, CA	27.03.2019
226415	OLD PSG WIND-DOWN LTD., Suite 1700, Park Place, 666 Burrard Street, Vancouver, British Columbia, V6C 2X8, CA	9990089 Canada Inc., 60 Jean-Paul-Cayer Street, Blainville, Quebec, J7C 0N9, CA	27.03.2019
226757	Teijin Chemicals Limited, 2-1, Kasumigaseki 3-chome, Chiyoda-ku, Tokyo, JP	TEIJIN KABUSHIKI KAISHA (TEIJIN LIMITED), 2-4, Nakanoshima 3-chome, Kita-ku, Osaka, JP	27.03.2019
228018	Noana, výrobní družstvo, V Chotejně 1267/1, Praha 10, Hostivař, 10200, CZ	Philosopher's Stone, k.s., V Chotejně 1267/1, Praha 10, Hostivař, 10200, CZ	02.04.2019
229911	Noana, výrobní družstvo, V Chotejně 1267/1, Praha 10, Hostivař, 10200, CZ	Philosopher's Stone, k.s., V Chotejně 1267/1, Praha 10, Hostivař, 10200, CZ	02.04.2019
232262	ADLER International, a.s., Oblouková 391, Ústí nad Labem, Skorotice, 40340, CZ	ADLER Czech, a.s., Oblouková 391, Ústí nad Labem, Skorotice, 40340, CZ	02.04.2019
234684	Noana, výrobní družstvo, V Chotejně 1267/1, Praha 10, Hostivař, 10200, CZ	Philosopher's Stone, k.s., V Chotejně 1267/1, Praha 10, Hostivař, 10200, CZ	02.04.2019
236496	Noana, výrobní družstvo, V Chotejně 1267/1, Praha 10, Hostivař, 10200, CZ	Philosopher's Stone, k.s., V Chotejně 1267/1, Praha 10, Hostivař, 10200, CZ	02.04.2019
236498	Noana, výrobní družstvo, V Chotejně 1267/1, Praha 10, Hostivař, 10200, CZ	Philosopher's Stone, k.s., V Chotejně 1267/1, Praha 10, Hostivař, 10200, CZ	02.04.2019
240833	Noana, výrobní družstvo, V Chotejně 1267/1, Praha 10, Hostivař, 10200, CZ	Philosopher's Stone, k.s., V Chotejně 1267/1, Praha 10, Hostivař, 10200, CZ	02.04.2019
246816	Lightway s.r.o., Merhoutova 1388/5, Praha 4, Kunratice, 14800, CZ	JACOB Management, a.s., Radlická 112/22, Praha 5, Smíchov, 15000, CZ	28.03.2019
264945	Morning Net, s.r.o., Pod Párovci 7271/161, 921 01 Piešťany, SK	Arubin, s.r.o., Špitálska 45, 811 08 Bratislava - mestská část Staré Mesto, SK	28.03.2019
271623	Fincentrum a.s., Pobřežní 620/3, Praha 8, 18600, CZ	Sodexo Pass Česká republika a.s., Radlická 608/2, Praha 5, Smíchov, 15000, CZ	27.03.2019
273169	Fincentrum a.s., Pobřežní 620/3, Praha 8, 18600, CZ	Sodexo Pass Česká republika a.s., Radlická 608/2, Praha 5, Smíchov, 15000, CZ	27.03.2019
276359	ADLER International, a.s., Oblouková 391, Ústí nad Labem, Skorotice, 40340, CZ	ADLER Czech, a.s., Oblouková 391, Ústí nad Labem, Skorotice, 40340, CZ	02.04.2019
279585	Lightway s.r.o., Merhoutova 1388/5, Praha 4, Kunratice, 14800, CZ	JACOB Management, a.s., Radlická 112/22, Praha 5, Smíchov, 15000, CZ	28.03.2019
280070	ADLER International, a.s., Oblouková 391, Ústí nad Labem, Skorotice, 40340, CZ	ADLER Czech, a.s., Oblouková 391, Ústí nad Labem, Skorotice, 40340, CZ	02.04.2019
302565	ADLER International, a.s., Oblouková 391, Ústí nad Labem, Skorotice, 40340, CZ	ADLER Czech, a.s., Oblouková 391, Ústí nad Labem, Skorotice, 40340, CZ	02.04.2019
305882	DOS production, spol. s r.o., Ječná 2101/26b, Brno, 62100, CZ	DOS production, spol. s r.o., Ječná 2101/26b, Brno, Řečkovice, 62100, CZ Šmíd Petr, Piškova 589/12, Brno, Bystrc, 63500, CZ	29.03.2019
308273	Avenier, a.s., Bidláky 837/20, Brno, 63900, CZ	AGEL a.s., Jungmannova 28/17, Praha 1, Nové Město, 11000, CZ	27.03.2019
308274	Avenier, a.s., Bidláky 837/20, Brno, 63900, CZ	AGEL a.s., Jungmannova 28/17, Praha 1, Nové Město, 11000, CZ	27.03.2019
313361	Avenier, a.s., Bidláky 837/20, Brno, 63900, CZ	AGEL a.s., Jungmannova 28/17, Praha 1, Nové Město, 11000, CZ	27.03.2019
314463	ADLER International, a.s., Oblouková 391, Ústí nad Labem, Skorotice, 40340, CZ	ADLER Czech, a.s., Oblouková 391, Ústí nad Labem, Skorotice, 40340, CZ	02.04.2019
317398	ADLER International, a.s., Oblouková 391, Ústí nad Labem, Skorotice, 40340, CZ	ADLER Czech, a.s., Oblouková 391, Ústí nad Labem, Skorotice, 40340, CZ	02.04.2019
320969	Morning Net, s.r.o., Pod Párovci 7271/161, 921 01 Piešťany, SK	Arubin, s.r.o., Špitálska 45, 811 08 Bratislava - mestská část Staré Mesto, SK	28.03.2019
321515	Avenier a.s., Bidláky 837/20, Brno, 63900, CZ	AGEL a.s., Jungmannova 28/17, Praha 1, Nové Město, 11000, CZ	27.03.2019
321516	Avenier a.s., Bidláky 837/20, Brno, 63900, CZ	AGEL a.s., Jungmannova 28/17, Praha 1, Nové Město, 11000, CZ	27.03.2019
321517	Avenier a.s., Bidláky 837/20, Brno, 63900, CZ	AGEL a.s., Jungmannova 28/17, Praha 1, Nové Město, 11000, CZ	27.03.2019

Číslo zápisu (111)	Dřívější vlastník (770)	Nynější vlastník (730)	S účinností od (580)
323803	Fincentrum a.s., Pobřežní 620/3, Praha 8, 18600, CZ	Sodexo Pass Česká republika a.s., Radlická 608/2, Praha 5, Smíchov, 15000, CZ	27.03.2019
325258	ADLER International, a.s., Oblouková 391, Ústí nad Labem, Skorotice, 40340, CZ	ADLER Czech, a.s., Oblouková 391, Ústí nad Labem, Skorotice, 40340, CZ	02.04.2019
327109	ELIXIRMAN s.r.o., Kotrčová 119/6, Praha 10 - Pitkovice, 10400, CZ	Zaev Alexander, Kotrčová 119/6, Praha 10, Pitkovice, 10400, CZ Mrhač Michal, Vladimířská 2528, Česká Lípa, 47006, CZ	01.04.2019
327124	Morning Net, s.r.o., Pod Párovci 7271/161, 921 01 Piešťany, SK	Arubin, s.r.o., Špitálska 45, 811 08 Bratislava - mestská část Staré Mesto, SK	28.03.2019
332963	Morning Net, s.r.o., Pod Párovci 7271/161, 921 01 Piešťany, SK	Arubin, s.r.o., Špitálska 45, 811 08 Bratislava - mestská část Staré Mesto, SK	28.03.2019
347616	Fincentrum a.s., Pobřežní 620/3, Praha 8, 18600, CZ	Sodexo Pass Česká republika a.s., Radlická 608/2, Praha 5, Smíchov, 15000, CZ	27.03.2019
354432	Telčský pivovar s.r.o., Myslibořská 355, Telč, Štěpnice, 58856, CZ	HAYSIDE CZ s.r.o., Chlumova 5429/1a, Jihlava, 58601, CZ	01.04.2019
355851	FB Servis.cz s.r.o., Zeyerova 110/12, Ostrava - Moravská Ostrava, 70200, CZ	Ježková Denisa, Gogolova 778/38, Ostrava, Michálkovice, 71500, CZ	02.04.2019
356827	Telčský pivovar s.r.o., Palackého 114, Telč, 58856, CZ	HAYSIDE CZ s.r.o., Chlumova 5429/1a, Jihlava, 58601, CZ	01.04.2019
357133	Telčský pivovar s.r.o., Palackého 114, Telč - Vnitřní Město, 58856, CZ	HAYSIDE CZ s.r.o., Chlumova 5429/1a, Jihlava, 58601, CZ	01.04.2019
360832	Teplická strojárna s.r.o., Hřbitovní 723, Teplice, 41503, CZ	PH - Real a.s., Krupská 17/29, Teplice, 41501, CZ	27.03.2019
363264	ADLER International, a.s., Oblouková 391, Ústí nad Labem, Skorotice, 40340, CZ	ADLER Czech, a.s., Oblouková 391, Ústí nad Labem, Skorotice, 40340, CZ	02.04.2019
369758	Telčský pivovar s.r.o., Myslibořská 355, Telč, 58856, CZ	HAYSIDE CZ s.r.o., Chlumova 5429/1a, Jihlava, 58601, CZ	01.04.2019
370635	Lightway s.r.o., Merhoutova 1388/5, Praha 4, Kunratice, 14800, CZ	JACOB Management, a.s., Radlická 112/22, Praha 5, Smíchov, 15000, CZ	28.03.2019

Změny v údajích o vlastních ochranných známkách

Kapitola obsahuje ochranné známky, u kterých byla v rejstříku ochranných známků vyznačena změna v údajích o vlastních ve smyslu ustanovení § 27 odst. 2 a 7 zákona č. 441/2003 Sb.

Číslo zápisu (111)	Vlastník (730)	S účinností od (580)
11112B	ŠKODA INVESTMENT a.s., Emila Škody 2922/1, Plzeň, Jižní Předměstí, 30100, CZ	02.04.2019
111112	ŠKODA INVESTMENT a.s., Emila Škody 2922/1, Plzeň, Jižní Předměstí, 30100, CZ	02.04.2019
158907	FläktGroup Czech Republic a.s., Slovanská 781, Liberec, Liberec XXV-Vesec, 46312, CZ	01.04.2019
163360	OLD PSG WIND-DOWN LTD., Suite 1700, Park Place, 666 Burrard Street, Vancouver, British Columbia, V6C 2X8, CA	27.03.2019
163360	Bauer Hockey Ltd., 60 Jean-Paul-Cayer Street, Blainville, Quebec, J7C 0N9, CA	27.03.2019
177829	OLD PSG WIND-DOWN LTD., Suite 1700, Park Place, 666 Burrard Street, Vancouver, British Columbia, V6C 2X8, CA	27.03.2019
177829	Bauer Hockey Corp., 60 rue Jean-Paul-Cayer, Blainville, Quebec, CA	27.03.2019
177829	Bauer Hockey Ltd., 60 Jean-Paul-Cayer Street, Blainville, Quebec, J7C 0N9, CA	27.03.2019
209939	GENZYME CORPORATION, 50 Binney Street, Cambridge, 02142, MA, US	28.03.2019
210454	FläktGroup Czech Republic a.s., Slovanská 781, Liberec, Liberec XXV-Vesec, 46312, CZ	01.04.2019
211065	FläktGroup Czech Republic a.s., Slovanská 781, Liberec, Liberec XXV-Vesec, 46312, CZ	01.04.2019
213036	FläktGroup Czech Republic a.s., Slovanská 781, Liberec, Liberec XXV-Vesec, 46312, CZ	01.04.2019
213197	FläktGroup Czech Republic a.s., Slovanská 781, Liberec, Liberec XXV-Vesec, 46312, CZ	01.04.2019
226415	OLD PSG WIND-DOWN LTD., Suite 1700, Park Place, 666 Burrard Street, Vancouver, British Columbia, V6C 2X8, CA	27.03.2019
226415	Bauer Hockey Ltd., 60 Jean-Paul-Cayer Street, Blainville, Quebec, J7C 0N9, CA	27.03.2019
226415	Bauer Hockey Corp., 60 rue Jean-Paul-Cayer, Blainville, Quebec, CA	27.03.2019
227349	UNILEVER ČR, spol. s r.o., Voctářova 2497/18, Praha 8, Libeň, 18000, CZ	29.03.2019
227350	UNILEVER ČR, spol. s r.o., Voctářova 2497/18, Praha 8, Libeň, 18000, CZ	29.03.2019
228240	MADETA a.s., Rudolfovska tř. 246/83, České Budějovice, České Budějovice 4, 37001, CZ	01.04.2019
232749	Národní galerie v Praze, Staroměstské náměstí 606/12, Praha 1, Staré Město, 11000, CZ	01.04.2019
232750	Národní galerie v Praze, Staroměstské náměstí 606/12, Praha 1, Staré Město, 11000, CZ	01.04.2019
234287	GENZYME CORPORATION, 50 Binney Street, Cambridge, 02142, MA, US	28.03.2019
237155	MADETA a.s., Rudolfovska tř. 246/83, České Budějovice, České Budějovice 4, 37001, CZ	29.03.2019
240595	GENZYME CORPORATION, 50 Binney Street, Cambridge, 02142, MA, US	28.03.2019
242271	GENZYME CORPORATION, 50 Binney Street, Cambridge, 02142, MA, US	28.03.2019
244321	GENZYME CORPORATION, 50 Binney Street, Cambridge, 02142, MA, US	28.03.2019
244322	GENZYME CORPORATION, 50 Binney Street, Cambridge, 02142, MA, US	28.03.2019
245860	GENZYME CORPORATION, 50 Binney Street, Cambridge, 02142, MA, US	28.03.2019
246816	Lightway s.r.o., Merhoutova 1388/5, Praha 4, Kunratice, 14800, CZ	28.03.2019
248353	Pohřební ústav hl. m. Prahy, Pobřežní 339/72, Praha 8, Karlín, 18600, CZ	27.03.2019
257119	GENZYME CORPORATION, 50 Binney Street, Cambridge, 02142, MA, US	28.03.2019
260713	Natura Food Additives, a.s., Zelený pruh 95/97, Praha 4, Braník, 14000, CZ	02.04.2019
260714	Natura Food Additives, a.s., Zelený pruh 95/97, Praha 4, Braník, 14000, CZ	02.04.2019
260715	Natura Food Additives, a.s., Zelený pruh 95/97, Praha 4, Braník, 14000, CZ	02.04.2019
260716	Natura Food Additives, a.s., Zelený pruh 95/97, Praha 4, Braník, 14000, CZ	02.04.2019
260717	Natura Food Additives, a.s., Zelený pruh 95/97, Praha 4, Braník, 14000, CZ	02.04.2019
260718	Natura Food Additives, a.s., Zelený pruh 95/97, Praha 4, Braník, 14000, CZ	02.04.2019
260719	Natura Food Additives, a.s., Zelený pruh 95/97, Praha 4, Braník, 14000, CZ	02.04.2019
260720	Natura Food Additives, a.s., Zelený pruh 95/97, Praha 4, Braník, 14000, CZ	02.04.2019
260721	Natura Food Additives, a.s., Zelený pruh 95/97, Praha 4, Braník, 14000, CZ	02.04.2019
260722	Natura Food Additives, a.s., Zelený pruh 95/97, Praha 4, Braník, 14000, CZ	02.04.2019
260723	Natura Food Additives, a.s., Zelený pruh 95/97, Praha 4, Braník, 14000, CZ	02.04.2019
260724	Natura Food Additives, a.s., Zelený pruh 95/97, Praha 4, Braník, 14000, CZ	02.04.2019
260725	Natura Food Additives, a.s., Zelený pruh 95/97, Praha 4, Braník, 14000, CZ	02.04.2019
261905	FläktGroup Czech Republic a.s., Slovanská 781, Liberec, Liberec XXV-Vesec, 46312, CZ	01.04.2019
263726	Natura Food Additives, a.s., Zelený pruh 95/97, Praha 4, Braník, 14000, CZ	02.04.2019
279585	Lightway s.r.o., Merhoutova 1388/5, Praha 4, Kunratice, 14800, CZ	28.03.2019
286967	ETA a. s., Křížkova 148/34, Praha 8, Karlín, 18600, CZ	01.04.2019
288296	ETA a. s., Křížkova 148/34, Praha 8, Karlín, 18600, CZ	01.04.2019

Číslo zápisu (111)	Vlastník (730)	S účinností od (580)
288696	ETA a. s., Křížíkova 148/34, Praha 8, Karlín, 18600, CZ	01.04.2019
291306	ETA a. s., Křížíkova 148/34, Praha 8, Karlín, 18600, CZ	01.04.2019
307053	ŠKODA INVESTMENT a.s., Emila Škody 2922/1, Plzeň, Jižní Předměstí, 30100, CZ	02.04.2019
307054	ŠKODA INVESTMENT a.s., Emila Škody 2922/1, Plzeň, Jižní Předměstí, 30100, CZ	02.04.2019
307055	ŠKODA INVESTMENT a.s., Emila Škody 2922/1, Plzeň, Jižní Předměstí, 30100, CZ	02.04.2019
308310	DOBRÁ VÍNA s.r.o., Ke Koh-i-nooru 472/21, Praha 5, Stodůlky, 15500, CZ	29.03.2019
308597	ŠKODA INVESTMENT a.s., Emila Škody 2922/1, Plzeň, Jižní Předměstí, 30100, CZ	02.04.2019
308598	ŠKODA INVESTMENT a.s., Emila Škody 2922/1, Plzeň, Jižní Předměstí, 30100, CZ	02.04.2019
308599	ŠKODA INVESTMENT a.s., Emila Škody 2922/1, Plzeň, Jižní Předměstí, 30100, CZ	02.04.2019
311010	Česká průmyslová zdravotní pojišťovna, Jeremenkova 161/11, Ostrava, Vítkovice, 70300, CZ	01.04.2019
311551	Česká průmyslová zdravotní pojišťovna, Jeremenkova 161/11, Ostrava, Vítkovice, 70300, CZ	01.04.2019
312293	ETA a. s., Křížíkova 148/34, Praha 8, Karlín, 18600, CZ	01.04.2019
312543	COOPER PRESS, s.r.o., Čechyňská 419/14a, Brno, Trnitá, 60200, CZ	01.04.2019
314649	CZECH PACKAGING INSTITUTE SYBA s.r.o., Valdov 75, Nová Paka, 50901, CZ	28.03.2019
323645	Amande Hustopeče s.r.o., Husova 8/8, Hustopeče, 69301, CZ	27.03.2019
323646	Amande Hustopeče s.r.o., Husova 8/8, Hustopeče, 69301, CZ	27.03.2019
323914	ERGO Group AG, ERGO-Platz 1, 40477 Düsseldorf, DE	28.03.2019
329320	Amande Hustopeče s.r.o., Husova 8/8, Hustopeče, 69301, CZ	27.03.2019
329716	CZECH PACKAGING INSTITUTE SYBA s.r.o., Valdov 75, Nová Paka, 50901, CZ	28.03.2019
335048	CZECH PACKAGING INSTITUTE SYBA s.r.o., Valdov 75, Nová Paka, 50901, CZ	28.03.2019
335564	DOBRÁ VÍNA s.r.o., Ke Koh-i-nooru 472/21, Praha 5, Stodůlky, 15500, CZ	01.04.2019
337178	DOBRÁ VÍNA s.r.o., Ke Koh-i-nooru 472/21, Praha 5, Stodůlky, 15500, CZ	01.04.2019
344079	Amande Hustopeče s.r.o., Husova 8/8, Hustopeče, 69301, CZ	27.03.2019
350876	GENZYME CORPORATION, 50 Binney Street 50, Cambridge, 02142, MA, US	28.03.2019
352060	CZECH PACKAGING INSTITUTE SYBA s.r.o., Valdov 75, Nová Paka, 50901, CZ	28.03.2019
352061	CZECH PACKAGING INSTITUTE SYBA s.r.o., Valdov 75, Nová Paka, 50901, CZ	28.03.2019
353620	VELKÁ PECKA s.r.o., Sokolovská 100/94, Praha 8, Karlín, 18600, CZ	01.04.2019
355543	VELKÁ PECKA s.r.o., Sokolovská 100/94, Praha 8, Karlín, 18600, CZ	01.04.2019
357899	CZECH PACKAGING INSTITUTE SYBA s.r.o., Valdov 75, Nová Paka, 50901, CZ	28.03.2019
364583	Wube Software Ltd., 3 Gower Street, WC1E 6HA London, GB	02.04.2019
364584	Wube Software Ltd., 3 Gower Street, WC1E 6HA London, GB	02.04.2019

Ostatní rozhodné údaje a úřední opravy

Kapitola zahrnuje zejména přetřídění seznamu výrobků a služeb v návaznosti na mezinárodní zápis, opravu chyb ve formulaci, přepisů a zjevných nesprávností za účelem uvedení do souladu se skutečností. V této kapitole jsou zveřejňovány jen takové údaje, které nemohou být zveřejněny spolu se zveřejněním přihlášky nebo se zápisem ochranné známky. Dále kapitola obsahuje důležitá úřední sdělení.

(97) **EP 2813479**

Udělení evropského patentu č. 2813479 ze dne 14.12.2016 bylo zrušeno.

(111) **371468**

(210) O-551094

V návaznosti na mezinárodní zápis byla služba „zdobení dortů na zakázku“ přetříděna ze tř. 40 do tř. 43.

(111) **371680**

(210) O-550185

Úřední oprava v návaznosti na mezinárodní zápis:

Výraz ve třídě 42: "služby v oblasti informační technologie pro oblast sledování, vyhodnocování a řízení letového provozu" se upřesňuje na "inženýrské služby v oblasti informační technologie pro oblast sledování, vyhodnocování a řízení letového provozu".

Výraz ve třídě 42: "odborné poradenství s výjimkou obchodního v oblasti elektroniky" se upřesňuje na "odborné technické poradenství s výjimkou obchodního v oblasti elektroniky".
