

Číselné INID kódy pro označování bibliografických dat technických řešení

INID Codes for the identification of bibliographic data of technical solutions

(Standard WIPO ST. 9 a ST. 80)

| | | | |
|------|--|------|--|
| (11) | číslo patentu/zápisu/osvědčení | (11) | Number of the patent/registration/certification |
| (15) | datum zápisu průmyslového vzoru | (15) | Industrial design registration date |
| (21) | číslo přihlášky/žádosti | (21) | Application number |
| (22) | datum podání přihlášky/žádosti | (22) | Date of application filling |
| (23) | údaje o výstavní prioritě | (23) | Exhibition priority data |
| (28) | počet průmyslových vzorů | (28) | Number of industrial designs included in the application |
| (31) | číslo prioritní přihlášky | (31) | Number of priority application |
| (32) | datum podání prioritní přihlášky | (32) | Filing date of priority application |
| (33) | země priority | (33) | Priority country |
| (40) | datum zveřejnění přihlášky vynálezu | (40) | Date of publication of patent application |
| (45) | datum zveřejnění zapsaného průmyslového vzoru | (45) | Publication date of the registered industrial design |
| (47) | datum zveřejnění udělení patentu a zápisu užitého vzoru, datum zápisu užitého vzoru, datum oznámení udělení evropského patentu v Evropském patentovém věstníku | (47) | Publication date of patent granting and publication date of utility model registration, registration date of utility model, publication date of European patent granting in the European patent bulletin |
| (51) | mezinárodní patentové třídění/Locarnské třídění průmyslových vzorů | (51) | International Patent Classification/ Locarno Classification for Industrial Designs |
| (54) | Název | (54) | Title |
| (55) | vyobrazení průmyslového vzoru | (55) | Reproduction of the industrial design |
| (57) | Anotace | (57) | Abstract |
| (68) | číslo základního patentu | (68) | Number of the basic patent |
| (71) | označení přihlašovatele/žadatele | (71) | Applicant |
| (72) | označení původce | (72) | Inventor |
| (73) | označení majitele/vlastníka | (73) | Owner |
| (74) | označení zástupce | (74) | Attorney's name and address |
| (86) | číslo mezinárodní přihlášky | (86) | International application number |
| (87) | číslo mezinárodního zveřejnění | (87) | International publication number |
| (92) | datum a číslo první registrace přípravku pro Českou republiku | (92) | Date and number(s) of the first authorization to market the product in the CZ |
| (93) | datum, číslo a země první registrace přípravku v rámci Společenství | (93) | Date, number(s) and country of the first authorization to market the product in the EEC |
| (94) | doba platnosti osvědčení | (94) | Term of certification validity |
| (95) | označení a typ přípravku | (95) | Name of the product and product type |
| (96) | datum podání a číslo evropské patentové přihlášky | (96) | European patent application filling date and number |
| (97) | datum zveřejnění a číslo zveřejnění evropské patentové přihlášky v Evropském patentovém věstníku | (97) | European patent application publication date and publication number in the European patent bulletin |

Číselné INID kódy pro označování bibliografických dat ochranných známek

INID codes and minimum required for the identification of bibliographic data relating to marks

(Standard WIPO ST.60)

| | | | |
|-------|--|-------|---|
| (111) | Číslo zápisu ochranné známky (registrace) | (111) | Number of registration |
| (151) | Datum zápisu ochranné známky | (151) | Date of the registration |
| (210) | Číslo přihlášky ochranné známky (spisu) | (210) | Number of the application |
| (220) | Datum podání přihlášky | (220) | Date of filing of the application |
| (320) | Datum vzniku práva přednosti | (320) | Date of the first application |
| (442) | Datum zveřejnění přihlášky po průzkumu | (442) | Date of the publication of the examined application |
| (450) | Datum zveřejnění zápisu ochranné známky ve Věstníku | (450) | Date of publication of the registration |
| (510) | Seznam výrobků a služeb | (510) | List of goods and/or services |
| (511) | Číslo třídy výrobků a služeb | (511) | Number of the class of goods and/or services |
| (526) | Omezení rozsahu ochrany o prvek | (526) | Disclaimer |
| (540) | Znění nebo vyobrazení ochranné známky | (540) | Reproduction of the mark |
| (551) | Kolektivní ochranná známka | (551) | Collective mark |
| (554) | Prostorová ochranná známka | (554) | Three-dimensional mark |
| (558) | Ochranná známka tvořená pouze barvou nebo kombinací barev | (558) | Mark consisting exclusively of one or several colours |
| (580) | Datum zápisu jakékoliv transakce v souvislosti s přihláškou nebo zápisem ochranné známky do rejstříku, např. změna majitele, změna jména nebo adresy, vzdání se práv k ochranné známce atd. (účinnost) | (580) | Date of recording of any kind of transaction in respect of applications or registrations (e.g. change in ownership, change in name or address, renunciation, termination of protection) |
| (591) | Údaje o barevnosti ochranné známky | (591) | Information concerning colour claimed |
| (730) | Přihlašovatel/vlastník ochranné známky | (730) | The applicant or the holder of the mark |
| (740) | Zástupce | (740) | Name and address of the representative |
| (770) | Jméno a adresa dřívějšího přihlašovatele nebo vlastníka (v případě změny vlastnictví) | (770) | Name and address of the previous applicant or holder (in case of change in ownership) |
| (791) | Jméno a adresa nabyvatele licence | (791) | Name and address of the licensee |
| (793) | Podmínky a omezení licence | (793) | Indication of conditions and/or restrictions under the license |
| (800) | Mezinárodní zápis ochranné známky | (800) | International registration |

Kódy pro kódování záhlaví oznámení publikovaných ve Věstníku

(Standard WIPO ST. 17)

| | | | |
|------|---------------------------------------|------|---|
| BB9A | zveřejněné přihlášky vynálezů | MK1K | zánik užitého vzoru uplynutím doby platnosti |
| FG1K | zapsané užité vzory | MK4A | zánik patentů uplynutím doby platnosti |
| FG4A | udělené patenty | MK4F | zánik autorských osvědčení uplynutím doby platnosti |
| FG4Q | zapsané průmyslové vzory | MK4Q | zánik průmyslového vzoru uplynutím doby ochrany |
| LD3K | částečný výmaz užitého vzoru | MM4A | zánik patentů pro nezaplacení ročních poplatků |
| LD4Q | částečný výmaz průmyslového vzoru | MM4F | zánik autorských osvědčení pro nezaplacení ročních poplatků |
| MA4A | zánik patentu vzdáním se | ND1K | prodloužení platnosti užitého vzoru |
| MA4F | zánik autorských osvědčení vzdáním se | ND4Q | obnova doby ochrany průmyslového vzoru |
| MC3K | výmaz užitého vzoru | PA4A | změna autorského osvědčení na patent |
| MC4A | zrušení patentu | PC9A | změna dispozičního práva k vynálezu |
| MC4F | zrušení autorského osvědčení | PD1K | převod práv a ostatní změny majitelů užitého vzoru |
| MC4Q | výmaz průmyslového vzoru | PD4A | převod práv a ostatní změny majitelů patentů |
| MH1K | zánik užitého vzoru vzdáním se | PD4Q | převod práv a ostatní změny vlastníků průmyslových vzorů |
| MH4A | částečné zrušení patentu | QA9A | nabídka licence |
| MH4F | částečné zrušení autorského osvědčení | SB4A | zapsané patenty do rejstříku po odtajnění |
| MH4Q | zánik průmyslového vzoru vzdáním se | SB4F | zapsaná autorská osvědčení do rejstříku po odtajnění |

Opravy Změny Různé

Opravy u přihlášek vynálezů s žádostí o udělení patentu

| | | | |
|------|---------------------|------|-------------------------------------|
| HA9A | jmenování vynálezce | | |
| HB9A | oprava jmen | HG9A | oprava chyb v třídění |
| HC9A | změna jmen | HH9A | oprava nebo změna všeobecně |
| HD9A | oprava adres | HK9A | tiskové chyby v úředních věstnících |
| HE9A | změna adres | | |
| HF9A | oprava dat | | |

Opravy ochranných dokumentů

| Patenty | autorská osvědčení | užité vzory | průmyslové vzory | |
|---------|--------------------|-------------|------------------|----------------------------------|
| TA4A | TA4F | TA1K | TA4Q | jmenování vynálezce |
| TB4A | TB4F | TB1K | TB4Q | oprava jmen |
| TC4A | TC4F | TC1K | TC4Q | změna jmen |
| TD4A | TD4F | TD1K | TD4Q | oprava adres |
| TE4A | TE4F | TE1K | TE4Q | změna adres |
| TF4A | TF4F | TF1K | TF4Q | oprava dat |
| TG4A | TG4F | TG1K | TG4Q | oprava chyb v třídění |
| TH4A | TH4F | TH1K | TH4Q | oprava nebo změna všeobecně |
| TK9A | TK9F | TK1K | TK4Q | tiskové chyby v úřed. věstnících |

Kódy pro označování zemí a mezinárodních organizací použité ve věstníku

| | |
|----|----------------------------|
| AT | Rakousko |
| CA | Kanada |
| CH | Švýcarsko |
| CN | Čína |
| CY | Kypr |
| CZ | Česká republika |
| DE | Spolková republika Německo |
| ES | Španělsko |
| FR | Francie |
| GB | Velká Británie |
| IT | Itálie |
| JP | Japonsko |
| NL | Nizozemsko |
| PL | Polsko |
| RU | Ruská federace |
| SE | Švédsko |
| SK | Slovensko |
| US | Spojené státy americké |
| ZA | Jižní Afrika |

Kódy pro označování států USA použité ve věstníku

| | |
|----|---------------|
| CA | California |
| DE | Delaware |
| IL | Illinois |
| IN | Indiana |
| KY | Kentucky |
| NH | New Hampshire |
| NY | New York |
| OH | Ohio |
| PA | Pennsylvania |
| TN | Tennessee |
| TX | Texas |
| VA | Virginia |
| WA | Washington |
| WY | Wyoming |

BB9A

Zveřejněné přihlášky vynálezů - přehled podle čísel přihlášek

Dále uvedené přihlášky vynálezů byly zveřejněny dnem, uvedeným ve Věstníku podle zákona č. 527/1990 Sb., o vynálezech a zlepšovacích návrzích, ve znění pozdějších předpisů, a jsou k dispozici v patentové knihovně Úřadu průmyslového vlastnictví, Antonína Čermáka 2a, 160 68, Praha 6.

| | | | |
|----------|--------------------------------|----------|-------------------------------|
| (21) | (51) | (21) | (51) |
| 2017-176 | G 06 T 19/00 (2011.01) | 2017-590 | G 01 N 30/06 (2006.01) |
| 2017-576 | C 07 D 239/54 (2006.01) | 2017-591 | G 06 F 19/00 (2018.01) |
| 2017-577 | F 02 D 1/02 (2006.01) | 2017-592 | A 61 B 5/00 (2006.01) |
| 2017-579 | A 62 C 2/24 (2006.01) | 2017-736 | C 10 L 5/44 (2006.01) |
| 2017-587 | B 32 B 3/16 (2006.01) | 2017-828 | B 09 C 1/06 (2006.01) |
| 2017-589 | G 07 F 17/32 (2006.01) | 2018-6 | G 01 N 27/02 (2006.01) |

Zveřejněné přihlášky vynálezů - řazené podle MPT

- (51) **A61B 5/00** (2006.01)
A61B 5/0404 (2006.01)
(21) **2017-592**
(71) Kranz Vladimír Ing., Praha 4, CZ
(72) Kranz Vladimír Ing., Praha 4, CZ
(54) **Univerzální monitor přiložený s rozšířenými funkcemi**
(22) 27.09.2017
(57) Technická řešení se týká univerzálního monitoru srdečních signálů. Dosavadní monitory srdečních signálů umožňují buďto krátkodobé přiložení prstů nebo jiné části lidského těla na elektrody nebo jsou připevněné dlouhodobě pomocí hrudního pásu nebo jiným prostředkem na lidské tělo, takové prostředky jsou nepraktické a nepohotovostní. Zařízení podle technického řešení je univerzální monitor v kompaktním, snadno přemístitelném provedení, který nahrazuje stávající nákladná a obtížně přemístitelná nemocniční zařízení. Navíc se jedná o velmi ekonomické řešení, kdy je možné úplný soubor křivek EKG, až dvanáctisvodového EKG, získat prostřednictvím jednoho monitoru postupně přemísťovaného do různých pozic, a tím snímání signálů z různých částí těla.

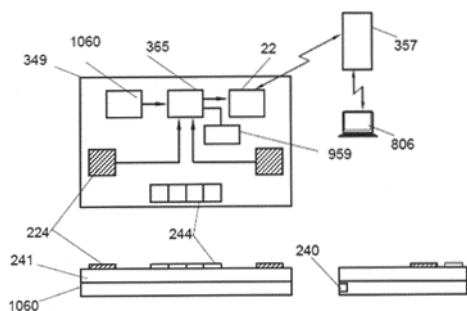

- (51) **A62C 2/24** (2006.01)
(21) **2017-579**
(71) MTube s.r.o., Frýdek-Místek, Frýdek, CZ
(72) Kuchta Petr, Čaková, CZ
(54) **Decentralizované protipožární zařízení**
(22) 24.09.2017
(57) Decentralizované protipožární zařízení, jehož podstata spočívá v tom, že pro hasicí náplň je využit dutý vícevrstvý profil s plynotěsného, mechanicky a termicky odolného materiálu, který je z obou stran utěsněn záslepkami, kdy nejméně jedna záslepka je opatřena plnicím ventilem, záslepky jsou chráněny návlekmem. Dutý profil obsahuje nejméně jednu dodatečnou vrstvu proti mechanickému a/nebo termickému poškození. Uvnitř dutého profilu je nejméně jedna zpomalovací přepážka, která rozděluje dutý profil na jednotlivé komory, a dále s výhodou obsahuje tepelný vodič, jež je přichycen k oběma záslepkám a zajišťuje rozvod tepla v hasivu, a to jak pasivně tak v případě napojení na zdroj energie i aktivně a na nejméně jedné záslepce je umístěn ukazatel přítomnosti a případně i množství hasiva. Vnější vrstva vícevrstvého dutého profilu nemusí být

pevně spojena s profilem, resp. vícevrstvý profil může být opatřen ochranným návlekmem. Dutý profil obsahuje hasivo.

- (74) RETROPATENT s.r.o., Dobiášova 1246/29, Liberec, Liberec VI-Rochlice, 46006

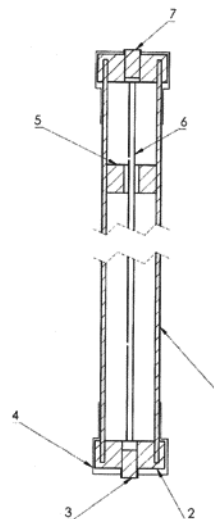

- (51) **B09C 1/06** (2006.01)
A62D 3/00 (2006.01)
A62B 29/00 (2006.01)
(21) **2017-828**
(71) DEKONTA, a.s., Dřetovice, CZ
(72) Raschman Robert Ing., Mníšek pod Brdy, CZ
Šváb Marek doc. Ing., Ph.D., Jenčice, CZ
Maštalka Jan Ing., Skvrňov, CZ
Zápotocký Luboš Ing., Ph.D., Slaný, CZ
(54) **Způsob dekontaminace materiálu zasaženého chemickými a/nebo biologickými bojovými látkami a zařízení k provádění tohoto způsobu**
(22) 21.12.2017
(57) Způsob dekontaminace materiálu (4) zasaženého chemickými a/nebo biologickými bojovými látkami, zejména materiálu (4) heterogenního složení pomocí termické desorpce, probíhá ve válcové rotační desorpční komoře (2) s vodorovnou osou (o) otáčení a s uzavíratelným vsázkovým otvorem (3), jejíž vnitřní průměr (d) leží v rozmezí od 2 do 5 m, a jejíž délka (l) leží v rozmezí 1d až 2d. Vsázkový otvor se po umístění kontaminovaného materiálu (4) hermeticky uzavře, rotační desorpční komora (2) se otáčí a materiál (4) se během otáčení desorpční komory (2) rovnoměrně postříkuje hydrolyzačním a/nebo dezinfekčním roztokem postřikovací tryskou (9) uspořádanou v podstavě válcové desorpční komory (2) v ose (o) jejího otáčení. Termická desorpce se provádí při teplotě max. 400 °C po dobu 15

až 90 min, a plyny vznikající v desorpční komoře (2) při desorpci se odvádí alespoň jedním výstupem (10) plynů, kde následně probíhá jejich čištění.

- (74) PatentCentrum Sedláč & Partners s.r.o., Husova tř. 1847/5, České Budějovice, České Budějovice 3, 37001

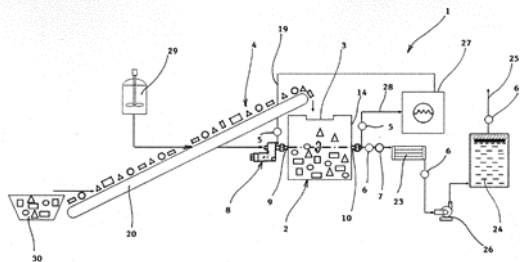

- (51) **B32B 3/16** (2006.01)
B32B 3/10 (2006.01)
B32B 3/24 (2006.01)
A43B 17/08 (2006.01)
A43B 7/10 (2006.01)
A43B 7/08 (2006.01)

(21) **2017-587**

(71) Šorm Michal Ing., Praha 6, Nebušice, CZ

(72) Šorm Michal Ing., Praha 6, Nebušice, CZ

(54) **Jednosměrně propustná membrána s ochrannou bariérou a způsob její výroby**

(22) 26.09.2017

(57) Membrána (1) jednovrstvá nebo vícevrstvá s průchozími otvory (2), kde k její lici vrstvě (11) jsou připevněny tenké pružné plastové nebo pryžové segmenty (3) překrývající otvory (2) a propouštějící vzduch či kapalinu pouze ve směru z rubové vrstvy membrány (12) k lici vrstvě membrány (11) jako zpětné klapky- chlopně v počtu až 30 ks na 1 cm².

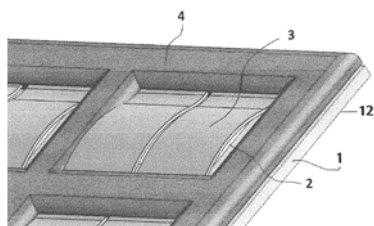

- (51) **C07D 239/54** (2006.01)
A61K 31/513 (2006.01)
A61K 47/32 (2006.01)
A61K 47/38 (2006.01)
A61K 47/34 (2017.01)

(21) **2017-576**

(71) Zentiva, k.s., Praha 10, Dolní Měcholupy, CZ

(72) Obadalová Iva, Praha 6, Břevnov, CZ

Dammer Ondřej, Hostivice, CZ

Krejčík Lukáš, Praha 9, Vínof, CZ

Svobodová Jaroslava, Křenice, CZ

(54) **Pevné formy elagolixu**

(22) 22.09.2017

(57) Popisují se pevné formy elagolixu vhodné pro farmaceutické využití. Jedná se o amorfní soli s alkalickými kovy nebo kovy alkalických zemin, jako jsou draslík nebo vápník, pevné formy se sulfonovými kyselinami, jako jsou kyseliny benzensulfonová nebo 2-naftalensulfonová, a tuhé roztoky s polymery, jako jsou Kollidon, Soluplus, Eudragit, HPMC nebo HPMC AS.

(74) HARBER IP s.r.o., Dukelských hrdinů 567/52, Praha 7, Holešovice, 17000

- (51) **C10L 5/44** (2006.01)
B30B 9/12 (2006.01)

(21) **2017-736**

(71) Mendelova univerzita v Brně, Brno, Černá Pole, CZ

(72) Mašán Vladimír Ing., Ph.D., Kostice, CZ

Burg Patrik doc. Ing., Ph.D., Břeclav, Charvátská Nová Ves, CZ

Zemánek Pavel prof. Ing., Ph.D., Velké Bílovice, CZ

(54) **Způsob výroby palivových pelet ze semen révy vinné a zařízení pro výrobu palivových pelet dle tohoto způsobu**

(22) 15.11.2017

(57) Předmětem vynálezu je způsob výroby palivových pelet ze semen révy vinné, která jsou peletizována přímo na šnekovém lisu (2) olejnin tak, že jsou drcena pro vylišování oleje, olej je od pokrutin separován do nádoby na olej (3) a pokrutiny jsou dále protlačovány tlakem šnekového lisu (2) olejnin skrz otvor ve výstupní trysce (4) šnekového lisu (2) olejnin a následně kráceny na dělicím zařízení (5). Dalším předmětem vynálezu je zařízení k provádění tohoto způsobu.

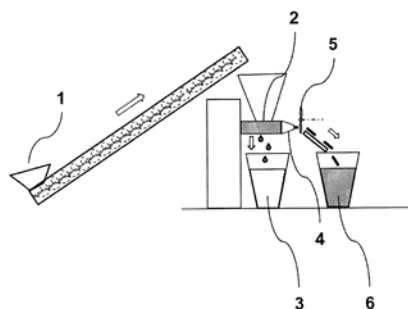

- (51) **F02D 1/02** (2006.01)
F02D 3/00 (2006.01)
F02M 45/02 (2006.01)
F02M 69/08 (2006.01)
F02D 19/00 (2006.01)
F02D 7/02 (2006.01)
F02D 35/02 (2006.01)

(21) **2017-577**

(71) Vrzáň Josef Ing., Nové Město, CZ

(72) Vrzáň Josef Ing., Nové Město, CZ

(54) **Způsob spalování paliva v dieslovém motoru**

(22) 22.09.2017

(57) Vynálezem je způsob spalování paliva v dieslových motorech obsahující první krok dodání počátečně dodávaného média a jeho promíchání se vzduchem dodávaným do válce (1) motoru a druhý krok iniciačního vstříknutí hlavního paliva do válce. Počátečně dodávané médium pro promíchání se vzduchem se do válce dieslového motoru dodává před vstříknutím iniciační dávky paliva nejpozději na začátku fáze komprese. Počátečně dodávané médium se dodává v množství, při kterém se počátečně dodávané médium a vzduch ve válci ve směšovací poměru s takovým přebytkem vzduchu, aby nedošlo ke samovznícení směsi. Počátečně dodávaným médiem může být i jiná látka než hlavní palivo, a to zejména jiné uhlovodíkové palivo, alkohol nebo jejich směsi.

- (51) **G01N 27/02** (2006.01)

(21) **2018-6**

(71) Bentley Czech s.r.o., Praha 10, Malešice, CZ

(72) Říha Jan Mgr., Ph.D., Maletín, CZ

(54) **Průtoková měřicí cela pro měření elektrochemických charakteristik koagulujících kapalin**

(22) 05.01.2018

(57) Průtoková měřicí cela pro měření elektrochemických charakteristik koagulujících kapalin, má tělo (1) měřicí cely složeno ze dvou zrcadlově stejných elementů s montážními otvory (10). Z obou stran k tělu (1), přes těsnění (3) přiléhají vstupní (8) a výstupní (4) části, kdy výstupní část (4) je s větším průměrem, pro usnadnění prostupu koagulátu a vstupní část (8) naopak obsahuje úzký vstupní otvor (11) pro vstup komponent, tj. směsi, která koaguluje, případně detergentu. Výstupní část (4) a tělo (1) a vstupní část (8) a tělo (1) jsou spojeny pomocí montážních otvorů (10) přes dvě silikonová či pryžová těsnění (6) a pevný těsnící díl (7). Mezi tělo (1) měřicí cely a těsnění (6) jsou vloženy 2 sady elektrod (5) pro měření elektrochemických charakteristik kapaliny uvnitř měřicího prostoru.

(74) Patentová a známková kancelář Novotný, Ing. Jaroslav Novotný, Římská 2135/45, Praha 2, Vinohrady, 12000

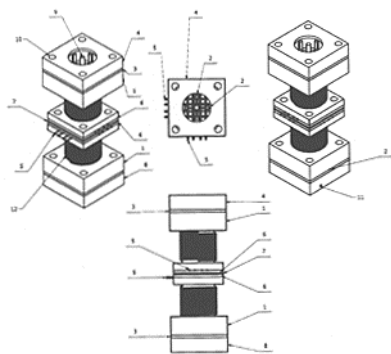

- (51) **G01N 30/06** (2006.01)
G01N 33/68 (2006.01)
A61B 5/00 (2006.01)

(21) **2017-590**

- (71) Fakultní nemocnice Motol, Praha 5, CZ
(72) Melicherčík Pavel MUDr., Ph.D., Praha 10, CZ

(54) **Metoda pro detekci kloubního onemocnění, zařízení pro detekci kloubního onemocnění, látka pro stanovení příčiny kloubního onemocnění, jeho monitoraci a použití této metody, látky a zařízení**

(22) 26.09.2017

(57) Metoda pro detekci kloubního onemocnění zahrnuje smíchání 100 µl biologického vzorku kloubního výpotku ve stabilizačním činidle se 100 µl acetonitrilu, promíchání vzorku pomocí odstředivky po dobu 10 vteřin, centrifugaci vzorku po dobu 5 minut, separaci jednoho vzorku kloubního výpotku na koloně v zařízení HPLC při teplotě 22 °C pomocí lineárního gradientu od 5 % acetonitrilu až 70 % acetonitrilu během 60 minut při průtoku mobilní fáze 1,0 ml/min., okyselení mobilních fází 0,5 % kyselinou trifluoroctovou, detekci látky za ultrafialového záření o vlnové délce 220 nm a aplikaci odstředěného vzorku do injekce v množství 50 µl. Zařízení pro detekci kloubního onemocnění a/nebo určení vhodné léčby kloubního aparátu je tvořeno setem pro odběr vzorků, zařízením pro HPLC analýzu a dále zahrnuje mobilní fázi složky A tvořenou acetonitrilem a vodou v poměru 5:95 a mobilní fázi složky B tvořenou acetonitrilem a vodou v poměru 70:30. Látka pro stanovení příčiny kloubního onemocnění a jeho monitoraci je tvořena alfa-defenzinem získaným z kloubního výpotku, přičemž byly stanoveny cut-off koncentrace alfa-defenzinu pro určení specifického onemocnění.

(74) DANĚK & PARTNERS Advokátní a patentová kancelář, Ing. Vilém Daněk Ph.D., LL.M., Vinohradská 17, Praha 2, 12000

- (51) **G06F 19/00** (2018.01)

(21) **2017-591**

- (71) Athena lab s.r.o., Praha 10, Vršovice, CZ
(72) Bezvoda Michal Ing., Praha 9, Vysočany, CZ
(73) Smetana Jan Ing., Hostomice, CZ

(54) **Způsob predikce selhání subjektu, zařízení pro provádění tohoto způsobu a jejich použití**

(22) 27.09.2017

(57) Předkládané řešení se týká způsobu predikce pracovního a/nebo obchodního selhání subjektu, které obsahuje kroky: a) čidla pro sledování fyziologických funkcí subjektu, vybraná ze skupiny obsahující snímač obrazu pro snímání v rozmezí vlnových délek od 760 nm do 1 mm, snímač obrazu pro snímání v rozmezí vlnových délek od 390 nm do 760 nm, snímač velikosti zorniček subjektu a snímač (4) tepové frekvence subjektu, se umístí pro snímání fyziologické funkce subjektu; b) nastaví se prahová hodnota stupně emočního zatížení subjektu; c) data detekovaná jednotlivými čidly pro sledování fyziologických funkcí subjektu vstoupí jako vstupní data do neuronové sítě, která stanoví výstup indikující stupeň emočního zatížení subjektu; d) z výstupu indikujícího stupeň emočního zatížení subjektu se vyhodnotí pravděpodobnost selhání subjektu porovnáním hodnoty výstupu s prahovou hodnotou nastavenou v kroku b); e) při překročení prahové hodnoty stupně emočního zatížení subjektu, nastavené v kroku b), se vygeneruje signál upozorňující na potenciální selhání činnosti subjektu; přičemž vstupními daty neuronové sítě jsou digitální výstupy ze snímačů obrazu a snímače velikosti zorniček, které mohou být případně před vstupem do neuronové sítě upraveny do vektoru

příznaků nebo do číselné matice hodnot, a číselná hodnota tepové frekvence subjektu; a přičemž výstup z neuronové sítě je číselný, indikující stupeň emočního zatížení subjektu. Předpokládané řešení se dále týká zařízení pro provádění tohoto způsobu a jejich použití při obchodování, v leteckém a/nebo automobilovém provozu, nebo v lékařství.

(74) HARBER IP s.r.o., Dukelských hrdinů 567/52, Praha 7, Holešovice, 17000

- (51) **G06T 19/00** (2011.01)

G06F 19/00 (2011.01)

G01B 11/24 (2006.01)

(21) **2017-176**

(71) DressMe LLC, Buffalo, WY, US

(72) Sojka David, Brno, CZ

(54) **Skenovací zařízení určené k digitalizaci oblečení**

(22) 29.03.2017

(57) Skenovací zařízení obsahuje skenovací konstrukci (1), sestávající z podstavce (2) určeného k umístění snímaného předmětu (3), alespoň jedné skenovací jednotky (4) určené ke snímání snímaného předmětu (3) a k zachycení obrazu a prostorové informace o snímaném předmětu (3), klíčovacího plátna (5) a nosné konstrukce (6), na níž je umístěna alespoň jedna skenovací jednotka (4). Nosná konstrukce (6) je dále opatřena alespoň jedním posuvným zařízením určeným k posunu skenovací jednotky (4) na požadovanou pozici. Skenovací jednotkou (4) je Full-HD kamera s 3D skenerem nebo ultrazvukový snímač. Skenovací zařízení dále obsahuje vyhodnocovací jednotku (8) s obslužným softwarem určenou ke shromažďování dat o skenování a vytváření z nich tříděné informace a jejich ukládání do databáze (9) a řídicí jednotku (7) pro řízení snímání a nastavení vzájemné pozice mezi podstavcem (2) a skenovací jednotkou (4).

(74) Kania, Sedláč, Smola, Ing. Tomáš Benda, Mendlovo nám. 1a, Brno, 60300

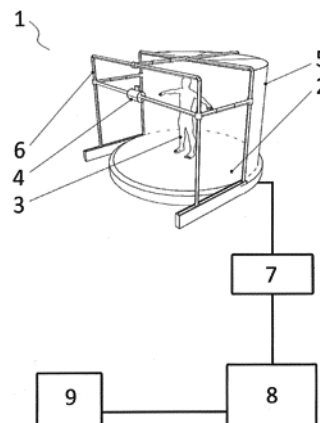

- (51) **G07F 17/32** (2006.01)

A63F 13/00 (2014.01)

(21) **2017-589**

(71) Bullish systems and services s.r.o., Brno, Ponava, CZ

(54) **Populární hra v hazardní a nedovednostní verzi**

(22) 26.09.2017

(57) Řešení umožňuje vytvoření hazardní hry s herní logikou populární hry známé z herního světa (např. Pac-Man) tak, aby hra záležela pouze na generátoru náhodných čísel (RNG) a nikoliv na dovednosti hráče.

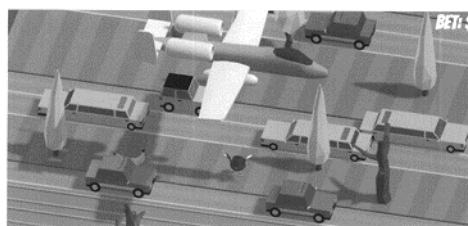

Zveřejněné přihlášky vynálezů - přehled podle třídících znaků

| | | | | | | |
|---------------|-----------|----------|--|--------------|-----------|----------|
| (51) | | (21) | | (51) | | (21) |
| A 43 B 7/08 | (2006.01) | 2017-587 | | B 30 B 9/12 | (2006.01) | 2017-736 |
| A 43 B 7/10 | (2006.01) | 2017-587 | | B 32 B 3/10 | (2006.01) | 2017-587 |
| A 43 B 17/08 | (2006.01) | 2017-587 | | B 32 B 3/24 | (2006.01) | 2017-587 |
| A 61 B 5/00 | (2006.01) | 2017-590 | | F 02 D 3/00 | (2006.01) | 2017-577 |
| A 61 B 5/0404 | (2006.01) | 2017-592 | | F 02 D 7/02 | (2006.01) | 2017-577 |
| A 61 K 31/513 | (2006.01) | 2017-576 | | F 02 D 19/00 | (2006.01) | 2017-577 |
| A 61 K 47/32 | (2006.01) | 2017-576 | | F 02 D 35/02 | (2006.01) | 2017-577 |
| A 61 K 47/34 | (2017.01) | 2017-576 | | F 02 M 45/02 | (2006.01) | 2017-577 |
| A 61 K 47/38 | (2006.01) | 2017-576 | | F 02 M 69/08 | (2006.01) | 2017-577 |
| A 62 B 29/00 | (2006.01) | 2017-828 | | G 01 B 11/24 | (2006.01) | 2017-176 |
| A 62 D 3/00 | (2006.01) | 2017-828 | | G 01 N 33/68 | (2006.01) | 2017-590 |
| A 63 F 13/00 | (2014.01) | 2017-589 | | G 06 F 19/00 | (2011.01) | 2017-176 |

Seznam přihlašovatelů zveřejněných přihlášek vynálezů

| | | | | | | | |
|---|----------|---------------------|-----------|---|----------|----------------------|-----------|
| (71) | (21) | (51) | | (71) | (21) | (51) | |
| Athena lab s.r.o., Praha 10, Vršovice, CZ | 2017-591 | G 06 F 19/00 | (2018.01) | Mendelova univerzita v Brně, Brno, Černá Pole, CZ | 2017-736 | C 10 L 5/44 | (2006.01) |
| Bentley Czech s.r.o., Praha 10, Malešice, CZ | 2018-6 | G 01 N 27/02 | (2006.01) | MTube s.r.o., Frýdek-Místek, Frýdek, CZ | 2017-579 | A 62 C 2/24 | (2006.01) |
| Bullish systems and services s.r.o., Brno, Ponava, CZ | 2017-589 | G 07 F 17/32 | (2006.01) | Zentiva, k.s., Praha 10, Dolní Měcholupy, CZ | 2017-576 | C 07 D 239/54 | (2006.01) |
| DEKONTA, a.s., Dřetovice, CZ | 2017-828 | B 09 C 1/06 | (2006.01) | Kranz Vladimír Ing., Praha 4, CZ | 2017-592 | A 61 B 5/00 | (2006.01) |
| DressMe LLC, Buffalo, WY, US | 2017-176 | G 06 T 19/00 | (2011.01) | Šorm Michal Ing., Praha 6, Nebušice, CZ | 2017-587 | B 32 B 3/16 | (2006.01) |
| Fakultní nemocnice Motol, Praha 5, CZ | 2017-590 | G 01 N 30/06 | (2006.01) | Vrzáň Josef Ing., Nové Město, CZ | 2017-577 | F 02 D 1/02 | (2006.01) |

FG4A

Udělené patenty - přehled podle čísel patentů

V období uzávěrky tohoto čísla Věstníku udělil Úřad průmyslového vlastnictví tyto patenty.

| | | | | | | | | |
|--------|---------------------|-----------|--------|--------------------|-----------|--------|---------------------|-----------|
| (11) | (51) | | (11) | (51) | | (11) | (51) | |
| 307730 | F 16 C 32/06 | (2006.01) | 307732 | C 10 L 5/44 | (2006.01) | 307734 | G 01 N 27/02 | (2006.01) |
| 307731 | B 60 L 9/00 | (2006.01) | 307733 | B 09 C 1/06 | (2006.01) | 307735 | G 06 T 19/00 | (2011.01) |

FG4A

Udělené patenty - přehled podle MPT

| | | | | | |
|------|--|-----------|------|---|-----------|
| (51) | B09C 1/06 | (2006.01) | (22) | 15.11.2017 | |
| | A62D 3/00 | (2006.01) | | | |
| | A62B 29/00 | (2006.01) | | | |
| (11) | 307733 | | (51) | F16C 32/06 | (2006.01) |
| (40) | 03.04.2019 | | | F16C 25/02 | (2006.01) |
| (21) | 2017-828 | | | F16C 23/02 | (2006.01) |
| (73) | DEKONTA, a.s., Dřetovice, CZ | | | F16C 23/10 | (2006.01) |
| (72) | Raschman Robert Ing., Mníšek pod Brdy, CZ | | (11) | 307730 | |
| | Šváb Marek doc. Ing., Ph.D., Jenčice, CZ | | (40) | 29.08.2018 | |
| | Maštalka Jan Ing., Skvrňov, CZ | | (21) | 2017-28 | |
| | Zápotocký Luboš Ing., Ph.D., Slaný, CZ | | (73) | Vysoká škola báňská-Technická univerzita Ostrava, Ostrava-Poruba, CZ | |
| (54) | Způsob dekontaminace materiálu zasaženého chemickými a/nebo biologickými bojovými látkami a zařízení k provádění tohoto způsobu | | (72) | Kozdera Michal Ing., Ostrava, CZ | |
| (22) | 21.12.2017 | | (54) | Kluzné ložisko s regulačním prvkem | |
| (74) | PatentCentrum Sedlák & Partners s.r.o., Husova tř. 1847/5, České Budějovice, České Budějovice 3, 37001 | | (22) | 23.01.2017 | |
| | | | | | |
| (51) | B60L 9/00 | (2006.01) | (51) | G01N 27/02 | (2006.01) |
| | B60M 3/00 | (2006.01) | (11) | 307734 | |
| | B60L 9/08 | (2006.01) | (40) | 03.04.2019 | |
| | B60L 9/16 | (2006.01) | (21) | 2018-6 | |
| | B61C 3/00 | (2006.01) | (73) | Bentley Czech s.r.o., Praha 10, Malešice, CZ | |
| | H02J 3/18 | (2006.01) | (72) | Říha Jan Mgr., Ph.D., Maletín, CZ | |
| (11) | 307731 | | (54) | Průtoková měřicí cela pro měření elektrochemických charakteristik koagulujících kapalin | |
| (40) | 05.12.2018 | | (22) | 05.01.2018 | |
| (21) | 2017-286 | | (74) | Patentová a známková kancelář Novotný, Ing. Jaroslav Novotný, Římská 2135/45, Praha 2, Vinohrady, 12000 | |
| (73) | ELEKTROTECHNIKA, a.s., Praha 9, CZ | | | | |
| (72) | Hauptmann Radim Ing., Praha 10, CZ | | (51) | G06T 19/00 | (2011.01) |
| (54) | Uspořádání obvodu napájecí stanice trakčního vedení | | | G06F 19/00 | (2011.01) |
| (22) | 22.05.2017 | | | G01B 11/24 | (2006.01) |
| (74) | Ing. Václav Kratochvíl, Husníkova 2086/22, Praha 13, 15800 | | (11) | 307735 | |
| | | | (40) | 03.04.2019 | |
| (51) | C10L 5/44 | (2006.01) | (21) | 2017-176 | |
| | B30B 9/12 | (2006.01) | (73) | DressMe LLC, Buffalo, WY, US | |
| (11) | 307732 | | (72) | Sojka David, Brno, CZ | |
| (40) | 03.04.2019 | | (54) | Skenovací zařízení určené k digitalizaci oblečení | |
| (21) | 2017-736 | | (22) | 29.03.2017 | |
| (73) | Mendelova univerzita v Brně, Brno, Černá Pole, CZ | | (74) | Kania, Sedlák, Smola, Ing. Tomáš Benda, Mendlovo nám. 1a, Brno, 60300 | |
| (72) | Mašán Vladimír Ing., Ph.D., Kostice, CZ | | | | |
| | Burg Patrik doc. Ing., Ph.D., Břeclav, Charvátská Nová Ves, CZ | | | | |
| | Zemánek Pavel prof. Ing., Ph.D., Velké Bílovice, CZ | | | | |
| (54) | Způsob výroby palivových pelet ze semen révy vinné a zařízení pro výrobu palivových pelet dle tohoto způsobu | | | | |

Seznam majitelů udělených patentů

| | | | | | | | |
|---|----------------|-----------------------------|-----------|---|----------------|----------------------------|-----------|
| (73) Bentley Czech s.r.o., Praha 10, Malešice, CZ | (11) 307734 | (51) G 01 N 27/02 | (2006.01) | (73) ELEKTROTECHNIKA, a.s., Praha 9, CZ | (11) 307731 | (51) B 60 L 9/00 | (2006.01) |
| DEKONTA, a.s., Dřetovice, CZ | 307733 | B 09 C 1/06 | (2006.01) | Mendelova univerzita v Brně, Brno, Černá Pole, CZ | 307732 | C 10 L 5/44 | (2006.01) |
| DressMe LLC, Buffalo, WY, US | 307735 | G 06 T 19/00 | (2011.01) | Vysoká škola báňská- Technická univerzita Ostrava, Ostrava-Poruba, CZ | 307730 | F 16 C 32/06 | (2006.01) |

Zveřejněné překlady evropských patentových spisů

U následujících udělených evropských patentů s účinkem pro Českou republiku byl majitelem předložen překlad patentového spisu do českého jazyka (§ 35c odst. 2 až 4 zákona č. 527/1990 Sb., v platném znění). Údaje jsou řazeny vzestupně podle čísel evropských patentů.

| | | | |
|--|-----------|--|-----------|
| (97) EP 1534139 | | C07C 45/72 | (2006.01) |
| (47) 19.12.2018 | | C07C 67/03 | (2006.01) |
| (97) 04.03.2004 | | C11B 3/04 | (2006.01) |
| (51) A61B 8/12 | (2006.01) | (96) 22.12.2005 | |
| A61B 8/00 | (2006.01) | (96) 05857183.7 | |
| A61B 5/02 | (2006.01) | (73) CHEMTOR, LP, San Marcos, TX 78666, US | |
| A61B 5/0456 | (2006.01) | (72) MASSINGILL, John Lee, San Marcos, Texas 78666, US | |
| G06T 7/00 | (2017.01) | (54) Použití vláknových reaktorů pro extrakci mezi dvěma nemísitelnými složkami | |
| G06T 7/12 | (2017.01) | (32) 639444 P | |
| A61B 8/08 | (2006.01) | (31) 22.12.2004 | |
| (96) 25.08.2003 | | (33) US | |
| (96) 03793365.2 | | (86) PCT/US2005/046630 | |
| (73) THE CLEVELAND CLINIC FOUNDATION, Cleveland, OH 44195, US | | (87) WO 2006/083427 | |
| (72) VINCE, Geoffrey, D., Avon Lake, OH 44012, US | | (74) Čermák a spol., JUDr. Karel Čermák jr. Ph.D., LL.M., Elišky Peškové 735/15, Praha 5, 15000 | |
| NAIR, Anuja, Copley, Ohio 44321, US | | | |
| KLINGENSMITH, Jon, D., Shaker Heights, OH 44120, US | | | |
| KUBAN, Barry, D., Avon Lake, OH 44012, US | | | |
| (54) Systém a způsob pro popis vaskulární tkáně | | (97) EP 2125894 | |
| (32) 406183 P, 406254 P, 406184 P, 406185 P, 406234 P | | (47) 19.12.2018 | |
| (31) 26.08.2002, 26.08.2002, 26.08.2002, 26.08.2002, 26.08.2002 | | (97) 02.10.2008 | |
| (33) US, US, US, US, US | | (51) C07K 16/28 | (2006.01) |
| (86) PCT/US2003/026521 | | (96) 21.03.2008 | |
| (87) WO 2004/017835 | | (96) 08742182.2 | |
| (74) PATENTSERVIS Praha a.s., Na Podkovce 281/10, Praha 4, Podolí, 14700 | | (73) Biogen MA Inc., Cambridge, MA 02142, US | |
| | | UCB Biopharma SPRL, 1070 Brussels, BE | |
| (97) EP 1626939 | | (72) BURKLY, Linda C., West Newton, Massachusetts 02465, US | |
| (47) 19.12.2018 | | FERRANT-ORGETTAS, Janine L., Gloucester, Massachusetts 01930, US | |
| (97) 02.12.2004 | | GARBER, Ellen A., Cambridge, Massachusetts 02138, US | |
| (51) C03B 23/025 | (2006.01) | HSU, Yen-ming, Lexington, Massachusetts 02420, US | |
| C03B 23/027 | (2006.01) | SU, Lihe, Reading, Massachusetts 01867, US | |
| G01N 21/896 | (2006.01) | TAYLOR, Frederick R., Milton, Massachusetts 02186, US | |
| (96) 17.05.2004 | | ADAMS, Ralph, Slough Berkshire SL1 3WE, GB | |
| (96) 04742870.1 | | BROWN, Derek Thomas, Slough Berkshire SL1 3WE, GB | |
| (73) SAINT-GOBAIN GLASS FRANCE, 92400 Courbevoie, FR | | POPPELWELL, Andrew George, Slough Berkshire SL1 3WE, GB | |
| (72) CHIAPPETTA, Serge, F-60150 Machemont, FR | | ROBINSON, Martyn Kim, Slough Berkshire SL1 3WE, GB | |
| EGELE, Guillaume, F-60200 Compiègne, FR | | SHOCK, Anthony, Slough Berkshire SL1 3WE, GB | |
| (54) Gravitační konkávní tvarování zasklívacích tabulí na několika podpěrách | | TYSON, Kerry Louise, Slough Berkshire SL1 3WE, GB | |
| (32) 0305942, 0308452 | | (54) Vazebné proteiny, jako protilátky, deriváty protilátek a fragmenty protilátek, které specificky vážou CD154 a jejich použití | |
| (31) 19.05.2003, 10.07.2003 | | (32) 919816 P, 919938 P, 920495 P | |
| (33) FR, FR | | (31) 22.03.2007, 22.03.2007, 27.03.2007 | |
| (86) PCT/FR2004/050198 | | (33) US, US, US | |
| (87) WO 2004/103922 | | (86) PCT/US2008/003735 | |
| (74) KOREJZOVA LEGAL v.o.s., JUDr. Petra Sauvage de Brantes, Korunní 810/104, Praha 10, Vinohrady, 10100 | | (87) WO 2008/118356 | |
| | | (74) Čermák a spol., JUDr. Karel Čermák jr. Ph.D., LL.M., Elišky Peškové 735/15, Praha 5, 15000 | |
| (97) EP 1803327 | | (97) EP 2128506 | |
| (47) 19.12.2018 | | (47) 23.01.2019 | |
| (97) 20.04.2006 | | (97) 12.09.2008 | |
| (51) H05B 3/84 | (2006.01) | (51) C10M 111/04 | (2006.01) |
| (96) 12.10.2005 | | C23C 28/00 | (2006.01) |
| (96) 05810807.7 | | C23C 28/02 | (2006.01) |
| (73) SAINT-GOBAIN GLASS FRANCE, 92400 Courbevoie, FR | | C25D 7/10 | (2006.01) |
| (72) SCHMIDT, Lothar, 52074 AACHEN, DE | | E21B 17/04 | (2006.01) |
| BAUBET, Carole, 52064 AACHEN, DE | | F16L 15/08 | (2006.01) |
| MAURER, Marc, 60200 COMPIEGNE, FR | | F16L 15/00 | (2006.01) |
| (54) Transparentní zasklení s odporovým topným potahem | | F16L 58/18 | (2006.01) |
| (32) 102004050158 | | C10M 169/04 | (2006.01) |
| (31) 15.10.2004 | | (96) 28.02.2008 | |
| (33) DE | | (96) 08720987.0 | |
| (86) PCT/FR2005/050843 | | (73) Nippon Steel & Sumitomo Metal Corporation, Tokyo 100-8071, JP | |
| (87) WO 2006/040498 | | VALLOUREC OIL AND GAS FRANCE, 59620 Aulnoye-Aymeries, FR | |
| (74) KOREJZOVA LEGAL v.o.s., JUDr. Petra Sauvage de Brantes, Korunní 810/104, Praha 10, Vinohrady, 10100 | | (72) KIMOTO, Masanari, Osaka-shi Osaka 541-0041, JP | |
| | | GOTO, Kunio, Osaka-shi Osaka 541-0041, JP | |
| (97) EP 1827644 | | TAKAHASHI, Masaru, Osaka-shi Osaka 541-0041, JP | |
| (47) 31.10.2018 | | FUKUI, Kunihiko, Osaka-shi Osaka 541-0041, JP | |
| (97) 10.08.2006 | | NAGASAKU, Shigeo, Osaka-shi Osaka 541-0041, JP | |
| (51) B01J 14/00 | (2006.01) | IMAI, Ryuichi, Osaka-shi Osaka 541-0041, JP | |
| B01D 11/04 | (2006.01) | ONISHI, Shigeo, Higashi-Osaka-shi Osaka 577-0843, JP | |
| C07C 17/16 | (2006.01) | IKEGAMI, Hiroaki, Higashi-Osaka-shi Osaka 577-0843, JP | |

- (54) **Šroubovací spoj pro ocelovou trubku**
(32) 2007052905
(31) 02.03.2007
(33) JP
(86) PCT/JP2008/053492
(87) WO 2008/108263
(74) A. Holas & partner Patentová a známková kancelář, Ing. Mgr. Hana Holasová, Křížová 105/4, Brno, 60300
A. Holas & partner Patentová a známková kancelář, Ing. Mgr. Hana Holasová, Křížová 105/4, Brno, 60300
-
- (97) **EP 2191964**
(47) 05.12.2018
(97) 02.06.2010
(51) **B32B 27/12** (2006.01)
B32B 27/18 (2006.01)
B32B 27/40 (2006.01)
D06N 3/00 (2006.01)
D06N 3/14 (2006.01)
D06M 11/45 (2006.01)
D06M 11/68 (2006.01)
D06M 15/564 (2006.01)
E04D 5/10 (2006.01)
(96) 30.11.2009
(96) 09177494.3
(73) Porcher Industries, 38300 Badinières, FR
(72) Veran, Stéphane, 73100, AIX LES BAINS, FR
Merle, Grégory, 38110, CESSIEU, FR
(54) **Pružná textilie pro vytvoření protipožárních zón**
(32) 0858137
(31) 28.11.2008
(33) FR
(74) A. Holas & partner Patentová a známková kancelář, Ing. Mgr. Hana Holasová, Křížová 105/4, Brno, 60300
-
- (97) **EP 2205383**
(47) 26.12.2018
(97) 09.04.2009
(51) **B23B 31/00** (2006.01)
B23B 29/04 (2006.01)
C23C 28/02 (2006.01)
C23C 28/00 (2006.01)
B23B 27/00 (2006.01)
C23C 14/00 (2006.01)
C23C 14/06 (2006.01)
C23C 16/34 (2006.01)
(96) 29.09.2008
(96) 08836501.0
(73) Mircona Ab, 801 33 Gävle, SE
(72) MIHIC, Ragnhild, S-802 67 Gävle, SE
MIHIC, Peter, S-802 67 Gävle, SE
(54) **Zařízení pro odstraňování třísek a způsob jeho výroby**
(32) 0702184, 976502 P
(31) 01.10.2007, 01.10.2007
(33) SE, US
(86) PCT/SE2008/051090
(87) WO 2009/045155
(74) Čermák a spol., JUDr. Karel Čermák jr. Ph.D., LL.M., Elišky Peškové 735/15, Praha 5, 15000
-
- (97) **EP 2213822**
(47) 19.12.2018
(97) 04.08.2010
(51) **H02H 7/085** (2006.01)
E05F 15/00 (2015.01)
E05F 15/40 (2015.01)
(96) 26.01.2010
(96) 10000759.0
(73) Tousek Ges M.B.H., 1230 Wien, AT
(72) Tousek, Eduard, 1230 Wien, AT
(54) **Pohon pro translační nebo rotační pohyb zátěže**
(32) 1572009
(31) 29.01.2009
(33) AT
-
- (74) Kania, Sedlák, Smola, s.r.o., ing Tomáš Benda, Mendlovo náměstí 907/1a, Brno, Staré Brno, 60300
-
- (97) **EP 2242672**
(47) 19.12.2018
(97) 20.08.2009
(51) **B60T 17/02** (2006.01)
(96) 09.02.2009
(96) 09711308.8
(73) Siemens Mobility GmbH, 81739 München, DE
(72) STOFF, Helmut, 83624 Otterfing, DE
(54) **Modulární brzdové zařízení**
(32) 102008009217
(31) 12.02.2008
(33) DE
(86) PCT/EP2009/051430
(87) WO 2009/101042
(74) Čermák a spol., JUDr. Karel Čermák jr. Ph.D., LL.M., Elišky Peškové 735/15, Praha 5, 15000
-
- (97) **EP 2288628**
(47) 19.12.2018
(97) 10.12.2009
(51) **C08F 12/00** (2006.01)
C08F 8/22 (2006.01)
C08K 5/00 (2006.01)
(96) 23.06.2008
(96) 08771761.7
(73) Albemarle Corporation, Baton Rouge, LA 70801-1765, US
(72) LAYMAN, William, J., Jr., Baton Rouge LA 70816, US
MACK, Arthur, G., Prairieville LA 70769, US
KOLICH, Charles, H., Baton Rouge LA 70810, US
KUMAR, Govindarajulu, Baton Rouge LA 70809, US
(54) **Nízkomolekulární bromované polymery, způsoby jejich výroby a jejich použití v termoplastových prostředcích**
(32) PCT/US2008/066218
(31) 06.06.2008
(33) US
(86) PCT/US2008/067935
(87) WO 2009/148464
(74) KOREJZOVA LEGAL v.o.s., JUDr. Petra Sauvage de Brantes, Korunní 810/104, Praha 10, Vinohrady, 10100
-
- (97) **EP 2328852**
(47) 21.11.2018
(97) 18.03.2010
(51) **C07C 37/08** (2006.01)
C07C 2/66 (2006.01)
C07C 6/12 (2006.01)
C07C 407/00 (2006.01)
C07C 409/10 (2006.01)
C07C 45/53 (2006.01)
C07C 2/86 (2006.01)
(96) 07.09.2009
(96) 09809069.9
(73) versalis S.p.A., 20097 San Donato Milanese (MI), IT
(72) LORENZONI, Lorenzo, 07046 Porto Torres (Sassari), IT
CALARESU, Paolo, 07100 Sassari, IT
CABRAS, Pier, Gianni, 07100 Sassari, IT
(54) **Způsob alkylace benzenu isopropanolem nebo směsí isopropanolu a propylenu**
(32) MI20081625
(31) 11.09.2008
(33) IT
(86) PCT/IB2009/006782
(87) WO 2010/029405
(74) Vsetečka Zelený Švorčík Kalenský a partneři, advokátní a patentová kancelář, JUDr. Michal Havlík, Hálkova 1406/2, Praha 2, Nové Město, 12000
-
- (97) **EP 2348051**
(47) 19.12.2018
(97) 27.07.2011
(51) **C07K 16/28** (2006.01)
A61K 39/395 (2006.01)
A61K 39/00 (2006.01)

| | | | | | |
|------|--|-----------|------|--|-----------|
| | <i>C12N 15/11</i> | (2006.01) | (97) | EP 2449152 | |
| | <i>C12N 15/63</i> | (2006.01) | (47) | 19.12.2018 | |
| | <i>C12N 9/10</i> | (2006.01) | (97) | 29.12.2010 | |
| (96) | 05.11.2004 | | (51) | C23F 11/10 | (2006.01) |
| (96) | 10185340.6 | | | C23F 11/173 | (2006.01) |
| (73) | Roche Glycart AG, 8952 Schlieren, CH | | | C23F 1/44 | (2006.01) |
| (72) | Umana, Pablo, 8032 Wollerau, CH | | | C23G 1/06 | (2006.01) |
| | Brünker, Peter, 8335 Hittnau, CH | | | C23G 1/08 | (2006.01) |
| | Ferrara Koller, Claudia, 6300 Zug, CH | | | C23G 1/18 | (2006.01) |
| | Suter, Tobias, 4070 Basel, CH | | | C23G 1/19 | (2006.01) |
| | Püntener, Ursula, Southampton SO15 7QJ, GB | | | C11D 1/72 | (2006.01) |
| | Mössner, Ekkehard, 8280 Kreuzlingen, CH | | | C11D 3/00 | (2006.01) |
| (54) | CD20 protilátky se zvýšenou vazebnou afinitou vůči fc receptoru a efektorovou funkcí | | | C11D 3/20 | (2006.01) |
| (32) | 517096 P | | | C11D 3/28 | (2006.01) |
| (31) | 05.11.2003 | | | C11D 3/33 | (2006.01) |
| (33) | US | | | C11D 3/34 | (2006.01) |
| (74) | Čermák a spol., JUDr. Karel Čermák jr. Ph.D., LL.M., Elišky Peškové 735/15, Praha 5, 15000 | | | C11D 3/37 | (2006.01) |
| | | | | C11D 11/00 | (2006.01) |
| | | | (96) | 24.06.2010 | |
| | | | (96) | 10792646.1 | |
| | | | (73) | Henkel AG & Co. KGaA, 40589 Düsseldorf, DE | |
| | | | (72) | MCCORMICK, David, R., Clawson Michigan 48017, US | |
| | | | | DUBS, Ronald, F., Oxford Michigan 48371, US | |
| | | | (54) | Formulace inhibitorů ztráty kovu a způsoby | |
| | | | (32) | 220331 P | |
| | | | (31) | 25.06.2009 | |
| | | | (33) | US | |
| | | | (86) | PCT/US2010/039785 | |
| | | | (87) | WO 2010/151641 | |
| | | | (74) | KOREJZOVA LEGAL v.o.s., JUDr. Petra Sauvage de Brantes, Korunní 810/104, Praha 10, Vinohrady, 10100 | |
| | | | (97) | EP 2449871 | |
| | | | (47) | 12.12.2018 | |
| | | | (97) | 09.05.2012 | |
| | | | (51) | A01C 9/02 | (2006.01) |
| | | | (96) | 27.10.2011 | |
| | | | (96) | 11008603.0 | |
| | | | (73) | Grimme Landmaschinenfabrik GmbH & Co. KG, 49401 Damme, DE | |
| | | | (72) | Kalverkamp, Klemens, 49401 Damme, DE | |
| | | | (54) | Zařízení k sázení brambor | |
| | | | (32) | 102010050616 | |
| | | | (31) | 05.11.2010 | |
| | | | (33) | DE | |
| | | | (74) | Všetečka Zelený Švorčík Kalenský a partneři, advokátní a patentová kancelář, JUDr. Michal Havlík, Hálkova 1406/2, Praha 2, Nové Město, 12000 | |
| | | | (97) | EP 2453045 | |
| | | | (47) | 02.01.2019 | |
| | | | (97) | 16.05.2012 | |
| | | | (51) | D01H 4/02 | (2006.01) |
| | | | | D01H 1/115 | (2006.01) |
| | | | (96) | 04.11.2011 | |
| | | | (96) | 11187855.9 | |
| | | | (73) | Murata Machinery, Ltd., Kyoto-shi, Kyoto 601-8326, JP | |
| | | | (72) | Morita, Akihiro, Kyoto-shi, Kyoto 612-8686, JP | |
| | | | (54) | Pneumatické spřádací zařízení a spřádací jednotka | |
| | | | (32) | 2010252278 | |
| | | | (31) | 10.11.2010 | |
| | | | (33) | JP | |
| | | | (74) | KANIA, SEDLÁK, SMOLA, s.r.o., Veronika Zemanová, Mendlovo náměstí 907/1a, Brno, Staré Brno, 60300 | |
| | | | (97) | EP 2454059 | |
| | | | (47) | 28.11.2018 | |
| | | | (97) | 20.01.2011 | |
| | | | (51) | B26D 7/18 | (2006.01) |
| | | | | B26F 1/38 | (2006.01) |
| | | | | B26F 1/44 | (2006.01) |
| | | | (96) | 16.07.2010 | |
| | | | (96) | 10735246.0 | |
| | | | (73) | Winkler + Dünnebieber GmbH, 56564 Neuwied, DE | |
| | | | (72) | CLOSMANN, Michael, 56316 Raubach, DE | |
| | | | | RAUEISER, Reinhard, 56254 Müden, DE | |
| | | | (54) | Fóliový nůž a masivní nožový válec | |
| (97) | EP 2383716 | | | | |
| (47) | 20.02.2019 | | | | |
| (97) | 02.11.2011 | | | | |
| (51) | G09F 5/00 | (2006.01) | | | |
| | G09F 27/00 | (2006.01) | | | |
| (96) | 27.04.2011 | | | | |
| (96) | 11163793.0 | | | | |
| (73) | Fritz Egger GmbH & Co. OG, 6380 St. Johann in Tirol, AT | | | | |
| (72) | Niedermoser, Markus, 6392, St. Jakob i.H., AT | | | | |
| | Hautz, Peter, 6306, Söll, AT | | | | |
| (54) | Zařízení pro prezentaci prostorového zboží, zejména pro panely, především pro podlahové krytiny, obložení stropů nebo stěn | | | | |
| (32) | 102010018844 | | | | |
| (31) | 29.04.2010 | | | | |
| (33) | DE | | | | |
| (74) | Čermák a spol., JUDr. Karel Čermák jr. Ph.D., LL.M., Elišky Peškové 735/15, Praha 5, 15000 | | | | |
| | | | | | |
| (97) | EP 2386310 | | | | |
| (47) | 07.11.2018 | | | | |
| (97) | 16.11.2011 | | | | |
| (51) | A61K 38/00 | (2006.01) | | | |
| (96) | 06.06.2003 | | | | |
| (96) | 10191739.1 | | | | |
| (73) | Dyax Corp., Lexington, MA 02421, US | | | | |
| (72) | Cicardi, Marco, 2145 Milano, IT | | | | |
| | Bergamaschini, Luigi, 20100 Milano, IT | | | | |
| (54) | Způsoby pro uchovávání orgánů a tkání | | | | |
| (32) | 407004 P | | | | |
| (31) | 28.08.2002 | | | | |
| (33) | US | | | | |
| (74) | Všetečka Zelený Švorčík Kalenský a partneři, advokátní a patentová kancelář, JUDr. Michal Havlík, Hálkova 1406/2, Praha 2, Nové Město, 12000 | | | | |
| | | | | | |
| (97) | EP 2438462 | | | | |
| (47) | 12.12.2018 | | | | |
| (97) | 09.12.2010 | | | | |
| (51) | G01S 13/78 | (2006.01) | | | |
| (96) | 07.06.2010 | | | | |
| (96) | 10725080.5 | | | | |
| (73) | Continental Teves AG & Co. OHG, 60488 Frankfurt am Main, DE | | | | |
| (72) | STÄHLIN, Ulrich, 65670 Eschborn, DE | | | | |
| | MENZEL, Marc, 35043 Marburg, DE | | | | |
| | ZECHA, Stephan, 63768 Hoesbach, DE | | | | |
| | SCHERF, Oliver, 63856 Bessenbach, DE | | | | |
| (54) | Způsob polohování a vozidlová komunikační jednotka | | | | |
| (32) | 102009026792 | | | | |
| (31) | 05.06.2009 | | | | |
| (33) | DE | | | | |
| (86) | PCT/EP2010/057909 | | | | |
| (87) | WO 2010/139806 | | | | |
| (74) | Traplová Hakr Kubát, advokátní a patentová kancelář, Ing. Eduard Hakr patentový zástupce, Přístavní 24, Praha 7, 17000 | | | | |

(32) 102009033576
(31) 16.07.2009
(33) DE
(86) PCT/EP2010/060317
(87) WO 2011/006992
(74) Všeťečka Zelený Švorčík Kalenský a partneři, advokátní a patentová kancelář, JUDr. Michal Havlík, Hálkova 1406/2, Praha 2, Nové Město, 12000

(97) **EP 2458705**
(47) 02.01.2019
(97) 30.05.2012
(51) **H02J 7/00** (2006.01)
G01R 31/36 (2006.01)
(96) 25.11.2010
(96) 10192609.5
(73) Belenos Clean Power Holding AG, 2502 Bienne, CH
(72) Toth, Antoine, 2800, Delémont, CH
(54) **Systém pro měření buněk v palivové buňce**
(74) Kania, Sedlák, Smola, s.r.o., Mendlovo náměstí 907/1a, Brno, Staré Brno, 60300

(97) **EP 2493828**
(47) 12.12.2018
(97) 05.05.2011
(51) **C03C 8/14** (2006.01)
C03C 17/00 (2006.01)
C03C 17/42 (2006.01)
(96) 29.10.2010
(96) 10778925.7
(73) AGC Glass Europe, 1348 Louvain-la-Neuve, BE
(72) PIETERS, Ronny, B-6040 Jumet, BE
PIERRE, David, B-6040 Jumet, BE
(54) **Potažená skleněná koule**
(32) 09174626
(31) 30.10.2009
(33) EP
(86) PCT/EP2010/066490
(87) WO 2011/051459
(74) Traplová Hakr Kubát, advokátní a patentová kancelář, Ing. Eduard Hakr patentový zástupce, Přístavní 24, Praha 7, 17000

(97) **EP 2493938**
(47) 12.12.2018
(97) 05.05.2011
(51) **C08F 10/02** (2006.01)
C08F 4/02 (2006.01)
C08F 4/70 (2006.01)
(96) 28.10.2010
(96) 10778604.8
(73) TOTAL RESEARCH & TECHNOLOGY FELUY, 7181 Seneffe, BE
(72) SIROL, Sabine, 1440 Wauthier-Braine, BE
LHOST, Olivier, 7021 Havré, BE
(54) **Polyethylen, připravený s použitím katalyzátorového systému pozdního přechodu na nosič**
(32) 09174498
(31) 29.10.2009
(33) EP
(86) PCT/EP2010/066320
(87) WO 2011/051371
(74) KOREJZOVA LEGAL v.o.s., JUDr. Petra Sauvage de Brantes, Korunní 810/104, Praha 10, Vinohrady, 10100

(97) **EP 2538915**
(47) 21.11.2018
(97) 01.09.2011
(51) **A61K 8/25** (2006.01)
A61Q 11/00 (2006.01)
C01B 33/193 (2006.01)
B01J 19/18 (2006.01)
B01J 19/24 (2006.01)
(96) 21.02.2011
(96) 11718532.2
(73) Evonik Degussa GmbH, 45128 Essen, DE
(72) HAGAR, William, J., Perryville MD 21903, US
GALLIS, Karl, W., Perryville MD 21903, US

(54) **Kontinuální způsob výroby oxidu křemičitého a z něj připravený křemičitý výrobek**
(32) 711321
(31) 24.02.2010
(33) US
(86) PCT/US2011/025626
(87) WO 2011/106289
(74) Traplová Hakr Kubát, advokátní a patentová kancelář, Ing. Eduard Hakr patentový zástupce, Přístavní 24, Praha 7, 17000

(97) **EP 2591256**
(47) 17.10.2018
(97) 12.01.2012
(51) **F16K 15/14** (2006.01)
B67D 1/08 (2006.01)
(96) 04.07.2011
(96) 11731308.0
(73) Anheuser-Busch InBev S.A., 1000 Brussels, BE
(72) PEIRSMAN, Daniel, B-3000 Leuven, BE
VALLES, Vanessa, B-3000 Leuven, BE
(54) **Pružný uzávěr pro tlakovou stáčecí nádobu**
(32) 10168970
(31) 08.07.2010
(33) EP
(86) PCT/EP2011/061224
(87) WO 2012/004223
(74) ŽOVICOVÁ & ŽOVIC IP, s.r.o., Záhradnícka 36, Bratislava, 82108

(97) **EP 2613862**
(47) 19.12.2018
(97) 10.01.2013
(51) **B01D 15/18** (2006.01)
C11B 7/00 (2006.01)
C11C 1/00 (2006.01)
C11C 1/08 (2006.01)
C11B 3/10 (2006.01)
(96) 06.07.2012
(96) 12738160.6
(73) BASF Pharma (Callanish) Limited, Cheadle, Cheshire SK8 6QG, GB
(72) KELLIHER, Adam, London Greater London SW19 4ST, GB
MORRISON, Angus, London Greater London SW19 4ST, GB
OROSKAR, Anil, Naperville, IL 60563, US
NAIR REMA, Rakesh Vikraman, Naperville, IL 60563, US
AGARWAL, Abhilesh, Lombard, IL 60148, US
(54) **Nový způsob se SMB**
(32) 201111589
(31) 06.07.2011
(33) GB
(86) PCT/GB2012/051596
(87) WO 2013/005051
(74) A. Holas & partner Patentová a známková kancelář, Ing. Mgr. Hana Holasová, Křížová 105/4, Brno, 60300

(97) **EP 2666476**
(47) 19.12.2018
(97) 27.11.2013
(51) **A61K 38/46** (2006.01)
(96) 22.01.2007
(96) 13173895.7
(73) Genzyme Corporation, Cambridge, MA 02142, US
Dodge, James, Framingham, MA 01701-9322, US
Passini, Marco, Framingham, MA 01701-9322, US
Shihabuddin, Lamy, Framingham, MA 01701-9322, US
Cheng, Seng, Framingham, MA 01701-9322, US
(54) **Intraventrikulární podání enzymu pro lysozomální střádavá onemocnění**
(32) 760378 P
(31) 20.01.2006
(33) US
(74) Traplová Hakr Kubát, advokátní a patentová kancelář, Ing. Eduard Hakr patentový zástupce, Přístavní 24, Praha 7, 17000

(97) **EP 2679442**
(47) 12.12.2018
(97) 01.01.2014
(51) **B60P 7/08** (2006.01)

(96) 17.05.2013
(96) 13002602.4
(73) ABA Hörtnagl GmbH, 6166 Fulpmes, AT
(72) Hörtnagl, Andreas, 6166 Fulpmes, AT
(54) **Napínací zařízení**
(32) 7162012
(31) 28.06.2012
(33) AT
(74) KOREJZOVA LEGAL v.o.s., JUDr. Petra Sauvage de Brantes, Korunní 810/104, Praha 10, Vinohrady, 10100

(97) **EP 2680928**
(47) 19.12.2018
(97) 13.09.2012
(51) **A63F 9/12** (2006.01)
A63H 33/04 (2006.01)
A63F 9/08 (2006.01)
(96) 01.03.2012
(96) 12720390.9
(73) Smart Naamloze Vennootschap, 2550 Kontich, BE
(72) VANDOREN, Rolf, 2550 Kontich, BE
(54) **Herní dílky a sada takových herních dílků**
(32) 201100150
(31) 04.03.2011
(33) BE
(86) PCT/BE2012/000010
(87) WO 2012/119208
(74) KOREJZOVA LEGAL v.o.s., JUDr. Petra Sauvage de Brantes, Korunní 810/104, Praha 10, Vinohrady, 10100

(97) **EP 2689205**
(47) 14.11.2018
(97) 27.09.2012
(51) **F28D 1/03** (2006.01)
(96) 20.02.2012
(96) 12704814.8
(73) Valeo Systemes Thermiques, 78320 Le Mesnil Saint Denis, FR
(72) MOREAU, Sylvain, F-72700 Spay, FR
BUSSON, François, F-72220 Saint Gervais en Belin, FR
IBRAHIMI, Mohamed, F-72700 Allonnes, FR
(54) **Zpevnění spoje mezi deskami tepelného výměníku**
(32) 1100872
(31) 23.03.2011
(33) FR
(86) PCT/EP2012/052877
(87) WO 2012/126687
(74) Všeťečka Zelený Švorčík Kalenský a partneři, advokátní a patentová kancelář, JUDr. Michal Havlík, Hálkova 1406/2, Praha 2, Nové Město, 12000

(97) **EP 2690238**
(47) 12.12.2018
(97) 29.01.2014
(51) **E05B 77/04** (2014.01)
E05B 15/04 (2006.01)
E05B 81/14 (2014.01)
E05B 81/16 (2014.01)
E05B 81/82 (2014.01)
E05B 81/86 (2014.01)
(96) 23.07.2013
(96) 13177651.0
(73) Brose Schliesssysteme GmbH & Co. KG, 42369 Wuppertal, DE
(72) Nass, Ulrich, 45479 Mülheim an der Ruhr, DE
(54) **Zámek motorového vozidla**
(32) 102012014596
(31) 24.07.2012
(33) DE
(74) Traplová Hakr Kubát, advokátní a patentová kancelář, Ing. Eduard Hakr patentový zástupce, Přístavní 24, Praha 7, 17000

(97) **EP 2692737**
(47) 25.07.2018
(97) 05.02.2014
(51) **C07K 16/28** (2006.01)
A61K 39/395 (2006.01)
C12N 15/11 (2006.01)

C12N 15/63 (2006.01)
C07K 16/40 (2006.01)
A61K 39/00 (2006.01)
(96) 17.04.2008
(96) 13190488.0
(73) Biotie Therapies Ltd., 00100 Helsinki, FI
(72) Smith, David John, 20520 Turku, FI
Vainio, Petri, 20520 Turku, FI
Mikkola, Jari, 20520 Turku, FI
Vuorio, Päivi, 20520 Turku, FI
Vainio, Jani, 20520 Turku, FI
(54) **Plně humánní anti-VAP-1 monoklonální protilátky**
(32) 20075278, 907904 P
(31) 20.04.2007, 20.04.2007
(33) FI, US
(74) Všeťečka Zelený Švorčík Kalenský a partneři, advokátní a patentová kancelář, JUDr. Michal Havlík, Hálkova 1406/2, Praha 2, Nové Město, 12000

(97) **EP 2695355**
(47) 19.12.2018
(97) 11.10.2012
(51) **H04L 29/06** (2006.01)
(96) 05.04.2012
(96) 12716868.0
(73) Qualcomm Incorporated, San Diego, CA 92121-1714, US
(72) STOCKHAMMER, Thomas, San Diego California 92121, US
GILLIES, Donald W., San Diego California 92121, US
LUBY, Michael G., San Diego California 92121, US
ULUPINAR, Fatih, San Diego California 92121, US
(54) **Síťové streamování video dat použitím požadavků bajtového rozsahu**
(32) 201161473105 P, 201213439556
(31) 07.04.2011, 04.04.2012
(33) US, US
(86) PCT/US2012/032372
(87) WO 2012/138895
(74) Traplová Hakr Kubát, advokátní a patentová kancelář, Ing. Jan Kubát patentový zástupce, Přístavní 24, Praha 7, 17000

(97) **EP 2697243**
(47) 31.10.2018
(97) 04.10.2012
(51) **C07H 21/04** (2006.01)
C12N 15/11 (2006.01)
(96) 30.03.2012
(96) 12763390.7
(73) Ionis Pharmaceuticals, Inc., Carlsbad, CA 92010, US
(72) SWAYZE, Eric E., Carlsbad, CA 92010, US
FREIER, Susan M., Carlsbad, CA 92010, US
MACLEOD, Robert A., Carlsbad, CA 92010, US
KIM, Youngsoo, Carlsbad, CA 92010, US
(54) **Modulace exprese přenašeče signálu a aktivátoru transkripce 3 (STAT3)**
(32) 201161471001 P, 201161471045 P, 201161471035 P, 201161471015 P, 201161558308 P, 201161558316 P
(31) 01.04.2011, 01.04.2011, 01.04.2011, 01.04.2011, 10.11.2011, 10.11.2011
(33) US, US, US, US, US, US
(86) PCT/US2012/031642
(87) WO 2012/135736
(74) Traplová Hakr Kubát, advokátní a patentová kancelář, Ing. Eduard Hakr, patentový zástupce, Přístavní 24, Praha 7, 17000

(97) **EP 2723916**
(47) 16.01.2019
(97) 27.12.2012
(51) **C23C 18/12** (2006.01)
C23C 28/04 (2006.01)
C23C 30/00 (2006.01)
B22D 17/20 (2006.01)
(96) 22.06.2012
(96) 12729600.2
(73) Oskar Frech GmbH + Co. KG, 73614 Schorndorf, DE
(72) ERHARD, Norbert, 73547 Lorch, DE
DANNENMANN, Helmar, 73614 Schorndorf, DE
KURZ, Jürgen, 73655 Plüderhausen, DE
SYDLO, Andreas, 73660 Urbach, DE

GERNER, Daniel, 73563 Mögglingen, DE
(54) **Odlévání stavební díl a způsob nanášení ochranné vrstvy proti korozi**
(32) 102011078066
(31) 24.06.2011
(33) DE
(86) PCT/EP2012/062082
(87) WO 2012/175668
(74) Čermák a spol., JUDr. Karel Čermák jr. Ph.D., LL.M., Elišky Peškové 735/15, Praha 5, 15000

(97) **EP 2726507**
(47) 21.11.2018
(97) 03.01.2013
(51) **C07K 16/28** (2006.01)
C07K 16/30 (2006.01)
(96) 29.06.2012
(96) 12729996.4
(73) GEMoaB Monoclonals GmbH, 01307 Dresden, DE
(72) BACHMANN, Michael, 65779 Kelkheim, DE
(54) **Profilátky proti antigenu prostaticky specifických kmenových buněk a jejich využití**
(32) 102011118022
(31) 30.06.2011
(33) DE
(86) PCT/EP2012/062716
(87) WO 2013/001065
(74) Všeťečka Zelený Švorčík Kalenský a partneři, advokátní a patentová kancelář, JUDr. Michal Havlík, Hálkova 1406/2, Praha 2, Nové Město, 12000

(97) **EP 2766240**
(47) 02.01.2019
(97) 18.04.2013
(51) **B61D 23/02** (2006.01)
(96) 26.09.2012
(96) 12769072.5
(73) Siemens AG Österreich, 1210 Wien, AT
(72) EDER, Florian, 2453 Sommerein, AT
KRONABETER, Martin, A-3441 Freundorf, AT
(54) **Osobní kolejové vozidlo**
(32) 14922011
(31) 13.10.2011
(33) AT
(86) PCT/EP2012/068911
(87) WO 2013/053596
(74) Čermák a spol., JUDr. Karel Čermák jr. Ph.D., LL.M., Elišky Peškové 735/15, Praha 5, 15000

(97) **EP 2776394**
(47) 26.12.2018
(97) 25.04.2013
(51) **C07D 213/74** (2006.01)
C07C 211/35 (2006.01)
A61K 31/135 (2006.01)
A61P 35/00 (2006.01)
A61P 31/12 (2006.01)
A61P 25/00 (2006.01)
(96) 22.10.2012
(96) 12787388.3
(73) Oryzon Genomics, S.A., 28014 Madrid, ES
(72) ORTEGA MUÑOZ, Alberto, E-08940 Cornellà de Llobregat, ES
FYFE, Matthew Colin Thor, E-08940 Cornellà de Llobregat, ES
MARTINELL PEDEMONTE, Marc, E-08940 Cornellà de Llobregat, ES
ESTIARTE MARTÍNEZ, María de los Ángeles, E-08940 Cornellà de Llobregat, ES
VALLS VIDAL, Nuria, E-08940 Cornellà de Llobregat, ES
KURZ, Guido, E-08940 Cornellà de Llobregat, ES
CASTRO PALOMINO LARIA, Julio Cesar, E-08940 Cornellà de Llobregat, ES
(54) **(Hetero)aryl cyklopropylaminové sloučeniny jako inhibitory LSD1**
(32) 11382324, 11382329, 201161558370 P, 201161558369 P
(31) 20.10.2011, 27.10.2011, 10.11.2011, 10.11.2011
(33) EP, EP, US, US

(86) PCT/EP2012/070900
(87) WO 2013/057322
(74) Traplová Hakr Kubát, advokátní a patentová kancelář, ing. Eduard Hakr patentový zástupce, Přístavní 24, Praha 7, 17000

(97) **EP 2790737**
(47) 21.11.2018
(97) 20.06.2013
(51) **A61K 48/00** (2006.01)
C12N 7/00 (2006.01)
C12N 15/86 (2006.01)
(96) 12.12.2012
(96) 12858571.8
(73) The Children's Hospital of Philadelphia, Philadelphia, PA 19104, US
(72) HIGH, Katherine, A., Merion Station, PA 19066, US
WRIGHT, John Fraser, Princeton, NJ 08540, US
HAUCK, Bernd, Hamilton, NJ 08610, US
QU, Guang, Sicklerville, NJ 08081, US
(54) **Lentivirový vektorový produkční systém ve velkokomerčním měřítku a vektory v něm vyrobené**
(32) 201161569765 P
(31) 12.12.2011
(33) US
(86) PCT/US2012/069212
(87) WO 2013/090409
(74) RNDr. Naděžda Nowaková CSc., Doninská 2390, Praha 9, 19016

(97) **EP 2796235**
(47) 19.12.2018
(97) 27.06.2013
(51) **B23D 41/02** (2006.01)
F16D 65/04 (2006.01)
B21J 5/12 (2006.01)
(96) 17.05.2012
(96) 12852433.7
(73) Util (Guangzhou) Auto Parts. Co., Ltd., Guangzhou, Guangdong 611450, CN
(72) OSCAR, Finessi, Guangzhou Guangdong 611450, CN
(54) **Obousměrné synchronní drážkové protahovací zařízení ocelové opěry a způsob jeho použití**
(32) 201110432900, 201120541157 U
(31) 21.12.2011, 21.12.2011
(33) CN, CN
(86) PCT/CN2012/000677
(87) WO 2013/091274
(74) Rott, Růžička & Guttman Patentové, známkové a advokátní kanceláře, Ing. Jiří Andera, patentový zástupce, Vinohradská 37/938, Praha 2, 12000

(97) **EP 2800212**
(47) 02.01.2019
(97) 05.11.2014
(51) **H01S 3/115** (2006.01)
G02F 1/03 (2006.01)
H01S 3/00 (2006.01)
H01S 3/092 (2006.01)
H01S 3/10 (2006.01)
H01S 3/16 (2006.01)
(96) 03.05.2013
(96) 13002365.8
(73) Fotona d.o.o., 1000 Ljubljana, SI
(72) Skrabelj, Dejan, 4248 Lesce, SI
Marinček, Marko, 1000 Ljubljana, SI
(54) **Způsob ovládání laserového systému**
(74) Čermák a spol., JUDr. Karel Čermák jr. Ph.D., LL.M., Elišky Peškové 735/15, Praha 5, 15000

(97) **EP 2805731**
(47) 31.10.2018
(97) 26.11.2014
(51) **A61K 39/395** (2006.01)
A61K 9/00 (2006.01)
A61K 47/02 (2006.01)
A61K 47/14 (2017.01)
A61K 47/26 (2006.01)
(96) 03.09.2010
(96) 14171120.0

- (73) Ablynx N.V., 9052 Ghent-Zwijnaarde, BE
(72) Brigé, Ann, 9940 Ertvelde, BE
Labeur, Christine, 8000 Brugge, BE
De Brabandere, Veronique, 9000 Gent, BE
(54) **Stabilní formulace polypeptidů a jejich využití**
(32) 275816 P, 284502 P
(31) 03.09.2009, 18.12.2009
(33) US, US
(74) Traplová Hakr Kubát, advokátní a patentová kancelář, ing. Eduard Hakr
patentový zástupce, Přístavní 24, Praha 7, 17000
-
- (97) **EP 2817329**
(47) 02.01.2019
(97) 29.08.2013
(51) **C07K 14/00** (2006.01)
A61K 38/00 (2006.01)
A61K 38/16 (2006.01)
C07K 14/195 (2006.01)
C07K 14/315 (2006.01)
C07K 14/47 (2006.01)
(96) 19.02.2013
(96) 13752233.0
(73) Swedish Orphan Biovitrum AB (Publ), 112 76 Stockholm, SE
(72) BERGHARD, Charlotta, S-113 39 Stockholm, SE
BERGLUND, Magnus, S-136 72 Vendelsö, SE
STRÖMBERG, Patrik, S-191 34 Sollentuna, SE
LINDBORG, Malin, S-132 48 Saltsjö-Boo, SE
GUNNERIUSSON, Elin, S-133 36 Saltsjöbaden, SE
FELDWISCH, Joachim, S-135 42 Tyresö, SE
(54) **Polypeptidy vázající se na lidský komplement C5**
(32) 1250145
(31) 20.02.2012
(33) SE
(86) PCT/SE2013/050139
(87) WO 2013/126006
(74) PatentEnter s.r.o., Koliště 1965/13a, Brno, Černá Pole, 60200
-
- (97) **EP 2817337**
(47) 19.12.2018
(97) 29.08.2013
(51) **C07K 16/26** (2006.01)
G01N 33/74 (2006.01)
(96) 22.02.2013
(96) 13708713.6
(73) Immundiagnostik AG, 64625 Bensheim, DE
(72) ARMBRUSTER, Franz Paul, 64625 Bensheim, DE
HOCHER, Berthold, 14532 Kleinmachnow, DE
GROEN, Hans Juergen, 64625 Bensheim, DE
ROTH, Heinz Juergen, 69126 Heidelberg, DE
(54) **Prostředky a způsoby měření parathyroidního hormonu u pacientů
trpících oxidativním stresem**
(32) 12156441
(31) 22.02.2012
(33) EP
(86) PCT/EP2013/053632
(87) WO 2013/124462
(74) Kania, Sedlák, Smola, s.r.o., Mendlovo náměstí 907/1a, Brno, Staré Brno,
60300
-
- (97) **EP 2818380**
(47) 26.12.2018
(97) 31.12.2014
(51) **B61D 35/00** (2006.01)
E03F 1/00 (2006.01)
(96) 18.06.2014
(96) 14172873.3
(73) Siemens Mobility GmbH, 81739 München, DE
(72) Lindermuth, Walter, 47647 Nieukerk, DE
Gärtner, Ralph, 41379 Brüggen, DE
Jahn, Michael, 91096 Möhrendorf, DE
(54) **Kolejové vozidlo s WC-zařízením**
(32) 102013212451
(31) 27.06.2013
(33) DE
-
- (74) Čermák a spol., JUDr. Karel Čermák jr. Ph.D., LL.M., Elišky Peškové
735/15, Praha 5, 15000
-
- (97) **EP 2818852**
(47) 02.01.2019
(97) 31.12.2014
(51) **G01N 23/20** (2018.01)
H01J 37/28 (2006.01)
G01N 23/20058 (2018.01)
H01J 37/05 (2006.01)
H01J 37/22 (2006.01)
H01J 37/256 (2006.01)
H01J 37/295 (2006.01)
(96) 06.11.2009
(96) 14176023.1
(73) Nanomegas SPRL, 1080 Molenbeek-Saint-Jean, BE
Institut Polytechnique de Grenoble, 38031 Grenoble Cedex 1, FR
CENTRE NATIONAL DE LA RECHERCHE SCIENTIFIQUE, 75794
Paris Cedex 16, FR
(72) Nicolopoulos, Stavros, 46009 Valencia, ES
Bultreys, Daniel, 1190 Bruxelles, BE
Rauch, Edgard, 3880 Champagnier, FR
(54) **Způsoby a zařízení pro vysoce výkonnou analýzu krystalové struktury
elektronovou difrakcí**
(32) 08168475, 112036 P
(31) 06.11.2008, 06.11.2008
(33) EP, US
(74) A. Holas & partner Patentová a známková kancelář, Ing. Mgr. Hana
Holasová, Křížová 105/4, Brno, 60300
A. Holas & partner Patentová a známková kancelář, Ing. Mgr. Hana
Holasová, Křížová 105/4, Brno, 60300
A. Holas & partner Patentová a známková kancelář, Ing. Mgr. Hana
Holasová, Křížová 105/4, Brno, 60300
-
- (97) **EP 2827845**
(47) 26.12.2018
(97) 26.09.2013
(51) **A61K 9/20** (2006.01)
A61K 38/26 (2006.01)
A61P 3/04 (2006.01)
A61P 3/10 (2006.01)
(96) 15.03.2013
(96) 13709232.6
(73) Novo Nordisk A/S, 2880 Bagsværd, DK
(72) VILHELMSEN, Thomas, DK-2880 Bagsværd, DK
(54) **Kompozice obsahující činidlo dodání a jejich příprava**
(32) 12160742, 201361748844 P, 13153422
(31) 22.03.2012, 04.01.2013, 31.01.2013
(33) EP, US, EP
(86) PCT/EP2013/055363
(87) WO 2013/139695
(74) PatentEnter s.r.o., Koliště 1965/13a, Brno, Černá Pole, 60200
-
- (97) **EP 2840588**
(47) 31.10.2018
(97) 25.02.2015
(51) **H01J 37/304** (2006.01)
H01J 37/305 (2006.01)
(96) 18.08.2014
(96) 14181219.8
(73) Carl Zeiss Microscopy GmbH, 07745 Jena, DE
(72) Biberger, Josef, 93359 Wildenberg, DE
Pulwey, Ralph, 73430 Aalen, DE
Tsyrlin, Katja, 73431 Aalen, DE
Salzer, Roland, 04315 Leipzig, DE
(54) **Způsob zpracování a/nebo pozorování objektu a zařízení se svazkem
částic k rovadění způsobu**
(32) 102013216418, 102013216857
(31) 19.08.2013, 23.08.2013
(33) DE, DE
(74) Traplová Hakr Kubát, advokátní a patentová kancelář, Ing. Eduard Hakr
patentový zástupce, Přístavní 24, Praha 7, 17000
-
- (97) **EP 2844225**
(47) 09.01.2019
(97) 07.11.2013

| | | |
|--|-----------|---|
| (51) A61K 9/08 | (2006.01) | (86) PCT/IB2012/000928 |
| A01N 43/90 | (2006.01) | (87) WO 2013/156809 |
| A61K 47/10 | (2017.01) | (74) Vsetečka Zelený Švorčík Kalenský a partneři, advokátní a patentová kancelář, JUDr. Michal Havlík, Hálkova 1406/2, Praha 2, Nové Město, 12000 |
| A61K 47/14 | (2017.01) | |
| A01N 25/02 | (2006.01) | |
| A01N 25/04 | (2006.01) | |
| A61K 31/7048 | (2006.01) | |
| (96) 03.05.2013 | | (97) EP 2861358 |
| (96) 13722004.2 | | (47) 26.12.2018 |
| (73) Norbrook Laboratories Limited, Newry, County Down BT35 6PU, GB | | (97) 28.11.2013 |
| (72) REYNOLDS, Louise, County Down Northern Ireland BT35 6PU, GB | | (51) B07B 1/46 |
| UMRETHIA, Manish, Newry County Down Northern Ireland BT35 6PU, GB | | (2006.01) |
| HILLAN, Andrew, Newry County Down Northern Ireland BT35 6PU, GB | | B01D 25/00 |
| (54) Pour-on formulace avermektinů se zkrácenou ochrannou lhůtou | | (2006.01) |
| (32) 201207767, 201215349 | | (96) 13.03.2013 |
| (31) 03.05.2012, 29.08.2012 | | (96) 13712994.6 |
| (33) GB, GB | | (73) Derrick Corporation, Buffalo, NY 14225, US |
| (86) PCT/GB2013/051159 | | (72) Keith F. WOJCIECHOWSKI, 14085 Lakeview, New York, US |
| (87) WO 2013/164636 | | (54) Vstříkováním tvářená prosévací zařízení a způsob |
| (74) ŽOVICOVÁ & ŽOVIC IP, s.r.o., Záhradnícka 36, Bratislava, 82108 | | (32) 201261652039 P, 201261714882 P |
| | | (31) 25.05.2012, 17.10.2012 |
| | | (33) US, US |
| | | (86) PCT/US2013/030960 |
| | | (87) WO 2013/176747 |
| | | (74) Traplová Hakr Kubát, advokátní a patentová kancelář, ing. Jan Kubát patentový zástupce, Přístavní 24, Praha 7, 17000 |
| (97) EP 2845298 | | |
| (47) 09.01.2019 | | (97) EP 2868242 |
| (97) 07.11.2013 | | (47) 02.01.2019 |
| (51) H02K 9/22 | (2006.01) | (97) 06.05.2015 |
| H02K 1/32 | (2006.01) | (51) A47J 31/00 |
| H02K 1/14 | (2006.01) | (2006.01) |
| H02K 1/20 | (2006.01) | A47J 31/60 |
| (96) 03.05.2013 | | (2006.01) |
| (96) 13784535.0 | | A47J 31/54 |
| (73) Moog Inc., Elma, NY 14059, US | | (2006.01) |
| (72) JONES, Franklin B., Shrewsbury, Massachusetts 01545, US | | F24H 1/12 |
| JONES, Stuart A., Duxbury, Massachusetts 02332, US | | (2006.01) |
| NEHRING, Andrew I., Northborough, Massachusetts 01532, US | | F24H 9/18 |
| (54) Zařízení a metoda na ochlazování elektrických zařízení, která mají modulární statory | | (2006.01) |
| (32) 201261642773 P | | F24H 9/20 |
| (31) 04.05.2012 | | (2006.01) |
| (33) US | | G05D 23/19 |
| (86) PCT/US2013/039443 | | (2006.01) |
| (87) WO 2013/166372 | | H05B 6/10 |
| (74) Rott, Růžička & Guttman a spol., Vinohradská 938/37, Praha 2, Vinohrady, 12000 | | (2006.01) |
| | | (96) 29.10.2013 |
| | | (96) 13005127.9 |
| | | (73) Rheavendors Services S.P.A., 22100 Como, IT |
| | | (72) Doglioni Majer, Carlo, I - 22100 Como (CO), IT |
| | | (54) Zařízení a způsob pro ohřev vody v přístroji pro přípravu a vydávání nápojů |
| | | (74) Rott, Růžička & Guttman a spol., Vinohradská 938/37, Praha 2, Vinohrady, 12000 |
| (97) EP 2853460 | | (97) EP 2868686 |
| (47) 27.02.2019 | | (47) 26.12.2018 |
| (97) 01.04.2015 | | (97) 06.05.2015 |
| (51) B61B 7/02 | (2006.01) | (51) C08J 3/20 |
| B61B 12/02 | (2006.01) | (2006.01) |
| (96) 10.04.2014 | | B29C 47/00 |
| (96) 14450013.9 | | (2006.01) |
| (73) Innova Patent GmbH, 6922 Wolfurt, AT | | B29C 47/10 |
| (72) Fessler, Dietmar, 6932 Langen bei Bregenz, AT | | (2006.01) |
| Luger, Peter, 6850 Dornbirn, AT | | B29C 47/92 |
| (54) Zařízení lanové dráhy k přepravě osob, respektive zboží | | (2006.01) |
| (32) 7452013 | | B29C 44/34 |
| (31) 26.09.2013 | | (2006.01) |
| (33) AT | | B29B 7/48 |
| (74) PATENTSERVIS Praha a.s., Na Podkovce 281/10, Praha 4, Podolí, 14700 | | (2006.01) |
| | | B29B 7/72 |
| | | (2006.01) |
| | | B29B 7/82 |
| | | (2006.01) |
| | | B29B 7/88 |
| | | (2006.01) |
| | | B29B 9/06 |
| | | (2006.01) |
| | | (96) 05.11.2013 |
| | | (96) 13191673.6 |
| | | (73) Coperion GmbH, 70469 Stuttgart, DE |
| | | (72) Metzger, Jörg, 71229 Leonberg, DE |
| | | Lechner, Frank, 76131 Karlsruhe, DE |
| | | Schönfeld, Sabine, 71679 Asperg, DE |
| | | (54) Metoda a zařízení k výrobě polymerové taveniny obsahující aditiva a nadouvadla |
| | | (74) Čermák a spol., JUDr. Karel Čermák jr. Ph.D., LL.M., Elišky Peškové 735/15, Praha 5, 15000 |
| (97) EP 2858773 | | (97) EP 2874657 |
| (47) 19.12.2018 | | (47) 17.10.2018 |
| (97) 24.10.2013 | | (97) 30.01.2014 |
| (51) B22D 11/04 | (2006.01) | (51) A61K 39/295 |
| (96) 10.05.2012 | | (2006.01) |
| (96) 12735325.8 | | C07K 14/235 |
| (73) KME Germany GmbH & Co. KG, 49074 Osnabrück, DE | | (2006.01) |
| (72) LORENTO, Donald, Peter, London, Ontario N5X 4G1, CA | | C07K 14/025 |
| (54) Forma pro kontinuální odlévání kovů | | (2006.01) |
| (32) 201261635485 P | | (96) 23.07.2013 |
| (31) 19.04.2012 | | (96) 13739725.3 |
| (33) US | | |

- (73) GENKYOTEX, 74166 Saint-Julien-en-Genevois, FR
(72) MISSERI, Yolande, F-31280 Dremil-Lafage, FR
BRIDONNEAU, Philippe, F-31320 Rebigues, FR
GOUBIER, Anne, F-64390 Sauveterre De Bearn, FR
(54) **Chimerické proteiny na bázi hpv/cyaa a jejich použití v indukci imunitní odpovědi proti hpv infekci a hpv-indukovaným chorobám**
(32) 12305898
(31) 23.07.2012
(33) EP
(86) PCT/EP2013/065549
(87) WO 2014/016312
(74) Traplová Hakr Kubát, advokátní a patentová kancelář, Ing. Eduard Hakr patentový zástupce, Přístavní 531/24, Praha 7, Holešovice, 17000
-
- (97) **EP 2877157**
(47) 12.12.2018
(97) 30.01.2014
(51) **A61K 38/26** (2006.01)
A61K 9/08 (2006.01)
A61K 47/12 (2006.01)
A61K 38/28 (2006.01)
A61K 47/10 (2017.01)
A61K 47/26 (2006.01)
A61K 47/68 (2017.01)
(96) 25.07.2013
(96) 13822348.2
(73) Hanmi Pharm. Co., Ltd., Hwaseong-si, Gyeonggi-do 445-958, KR
(72) LIM, Hyung Kyu, Hwaseong-si Gyeonggi-do 445-360, KR
KIM, Hyun Uk, Busan 600-110, KR
HONG, Sung Hee, Suwon-si Gyeonggi-do 443-470, KR
KIM, Min Young, Suwon-si Gyeonggi-do 440-708, KR
BAE, Sung Min, Seongnam-si Gyeonggi-do 463-909, KR
KWON, Se Chang, Seoul 135-506, KR
(54) **Kapalná formulace dlouhodobě působícího inzulinového konjugátu**
(32) 20120081477
(31) 25.07.2012
(33) KR
(86) PCT/KR2013/006673
(87) WO 2014/017847
(74) KOREJZOVA LEGAL v.o.s., JUDr. Petra Sauvage de Brantes, Korunní 810/104, Praha 10, Vinohrady, 10100
-
- (97) **EP 2880369**
(47) 12.12.2018
(97) 06.02.2014
(51) **F24D 19/00** (2006.01)
F24D 19/10 (2006.01)
(96) 07.03.2013
(96) 13716177.4
(73) Korado a. s., 560 02 Ceska Trebova, CZ
(72) HRDLICKA, Tomáš, 560 02 Česká Trebová, CZ
(54) **Způsob řízení průtoku topného média víceřadým otopným tělesem a otopné těleso k provádění tohoto způsobu**
(32) 201200522 U
(31) 31.07.2012
(33) CZ
(86) PCT/CZ2013/000028
(87) WO 2014/019557
(74) Mgr. Lukáš Dlabáček, patentový zástupce, Bolzanova 5, Brno, 61800
-
- (97) **EP 2882826**
(47) 12.12.2018
(97) 13.02.2014
(51) **C10B 49/22** (2006.01)
C10B 53/02 (2006.01)
C10B 57/06 (2006.01)
C10C 5/00 (2006.01)
C10G 1/08 (2006.01)
(96) 07.08.2013
(96) 13750287.8
(73) Albemarle Europe Sprl., 1348 Louvain-la-Neuve Sud, BE
(72) VASIC, Milena, NL-2343 LE Oegstgeest, NL
PRONK, Martinus Henricus, NL-1185 EG Amstelveen, NL
VAN DUREN, Ruben, NL-1213 EW Hilversum, NL
KOCH, Melle, NL-1092 AJ Amsterdam, NL
-
- VAN DEN OETELAAR, Leonardus Cornelis Albertus, NL-2012 AB Haarlem, NL
VAN DER BEEK, David, NL-1507 SB Zaandam, NL
(54) **Způsob katalytické pyrolýzy**
(32) 201261681072 P
(31) 08.08.2012
(33) US
(86) PCT/EP2013/066533
(87) WO 2014/023759
(74) KOREJZOVA LEGAL v.o.s., JUDr. Petra Sauvage de Brantes, Korunní 810/104, Praha 10, Vinohrady, 10100
-
- (97) **EP 2885242**
(47) 05.12.2018
(97) 30.01.2014
(51) **B67D 1/04** (2006.01)
B67D 1/08 (2006.01)
B67D 7/02 (2010.01)
B29C 49/06 (2006.01)
(96) 26.07.2013
(96) 13747880.6
(73) Heineken Supply Chain B.V., 1017 ZD Amsterdam, NL
(72) WITTE, Pieter Gerard, NL-1017 ZD Amsterdam, NL
PAAUWE, Arie Maarten, NL-1017 ZD Amsterdam, NL
BAX, Bart Jan, NL-1017 ZD Amsterdam, NL
(54) **Nádoba a souprava předlisků pro tvorbu nádoby**
(32) 2009236
(31) 26.07.2012
(33) NL
(86) PCT/NL2013/050557
(87) WO 2014/017910
(74) ŽOVICOVÁ & ŽOVIC IP, s.r.o., Záhradnícka 36, Bratislava 82108
-
- (97) **EP 2886108**
(47) 06.02.2019
(97) 24.06.2015
(51) **A61K 9/46** (2006.01)
A61K 9/00 (2006.01)
A61K 31/58 (2006.01)
A61K 9/20 (2006.01)
(96) 23.12.2013
(96) 13199278.6
(73) Dr. Falk Pharma GmbH, 79108 Freiburg, DE
(72) Greinwald, Roland, 79341 Kenzingen, DE
Müller, Ralph, 79111 Freiburg, DE
Pröls, Markus, 79100 Freiburg/Breisgau, DE
Wilhelm, Rudolf, 76476 Bischweier, DE
(54) **Optimalizovaná farmaceutická formulace pro léčení zánětlivých stavů jícnu**
(74) Traplová Hakr Kubát, advokátní a patentová kancelář, Ing. Jan Kubát, patentový zástupce, Přístavní 24, Praha 7, 17000
-
- (97) **EP 2889443**
(47) 26.12.2018
(97) 01.07.2015
(51) **E05B 63/00** (2006.01)
E05B 65/08 (2006.01)
E05B 15/02 (2006.01)
(96) 28.11.2014
(96) 14195490.9
(73) ECLISSE S.R.L., 31053 Pieve di Soligo TV, IT
(72) De Faveri, Luigi, 31020 Refrontolo (TV), IT
(54) **Zámek pro rámy zabudované ve stěně zatahovacích posuvných dveří**
(32) TV20130214
(31) 24.12.2013
(33) IT
(74) Rott, Růžička & Guttmann Patentové, známkové a advokátní kanceláře, Ing. Jiří Andera, patentový zástupce, Vinohradská 37/938, Praha 2, 12000
-
- (97) **EP 2892688**
(47) 02.01.2019
(97) 13.03.2014
(51) **B23Q 3/06** (2006.01)
B23B 41/12 (2006.01)
B23B 29/02 (2006.01)
B23Q 16/00 (2006.01)

- (96) 22.08.2013
(96) 13756843.2
(73) MAG IAS GmbH, 73054 Eisingen, DE
(72) BRUDER, Hubert, 77704 Oberkirch, DE
MÜHLEIS, Walter, 73098 Rechberghausen, DE
JENTZSCH, Guido, 74226 Nordheim, DE
SCHMID, Martin, 73230 Kirchheim/Teck, DE
MANOHARAN, Dodwell, 73728 Esslingen, DE
SCHÖNING, Sebastian, 70184 Stuttgart, DE
(54) **Upínací zařízení obrobku a způsob při použití opěrného ložiska pro nástroj**
(32) 102012108370, 102013100948
(31) 07.09.2012, 30.01.2013
(33) DE, DE
(86) PCT/EP2013/067447
(87) WO 2014/037228
(74) Čermák a spol., JUDr. Karel Čermák jr. Ph.D., LL.M., Elišky Peškové 735/15, Praha 5, 15000
-
- (97) **EP 2909000**
(47) 12.12.2018
(97) 24.04.2014
(51) **B29C 49/04** (2006.01)
B29C 49/70 (2006.01)
B29K 67/00 (2006.01)
B29K 23/00 (2006.01)
(96) 16.10.2013
(96) 13777245.5
(73) Koche-Plastik Maschinenbau GmbH, 74429 Sulzbach-Laufen, DE
(72) PRICE, Jeffrey L., Windermere, FL 34786, US
(54) **Zařízení k výrobě výrobků ve formě nádob z plastových materiálů**
(32) 201261714383 P
(31) 16.10.2012
(33) US
(86) PCT/EP2013/003116
(87) WO 2014/060101
(74) Kania, Sedlák, Smola, s.r.o., Mendlovo náměstí 907/1a, Brno, Staré Brno, 60300
-
- (97) **EP 2920308**
(47) 12.12.2018
(97) 08.05.2014
(51) **C12N 15/113** (2010.01)
A61P 35/00 (2006.01)
(96) 30.10.2013
(96) 13850047.5
(73) Ionis Pharmaceuticals, Inc., Carlsbad, CA 92010, US
(72) CROOKE, Stanley, T., Carlsbad, CA 92010, US
YAMASHITA, Mason, Carlsbad, CA 92010, US
(54) **Léčba rakoviny**
(32) 201261720939 P, 201361777875 P
(31) 31.10.2012, 12.03.2013
(33) US, US
(86) PCT/US2013/067469
(87) WO 2014/070868
(74) Traplová Hakr Kubát, advokátní a patentová kancelář, Ing. Eduard Hakr patentový zástupce, Přístavní 24, Praha 7, 17000
-
- (97) **EP 2922360**
(47) 02.01.2019
(97) 23.09.2015
(51) **H04W 72/12** (2009.01)
(96) 21.03.2014
(96) 14001053.9
(73) Sun Patent Trust, New York, NY 10017, US
(72) Löhr, Joachim, 63225 Langen, DE
Basu Mallick, Prateek, 63225 Langen, DE
(54) **Postup požadavku na plánování pro komunikaci D2D**
(74) FISCHER & PARTNER IP s.r.o., Na hrobcí 294/5, Praha 2, Nové Město, 12800
-
- (97) **EP 2931045**
(47) 26.12.2018
(97) 19.06.2014
(51) **A01N 43/40** (2006.01)
A01P 13/00 (2006.01)
- (96) 15.11.2013
(96) 13861895.4
(73) Dow AgroSciences LLC, Indianapolis IN 46268-1054, US
(72) DZIKOWSKI, Marcin, Munich, DE
(54) **Kontrola plevelů na základě synergie při aplikaci aminopyralidu a klopypyralidu**
(32) 201261737413 P
(31) 14.12.2012
(33) US
(86) PCT/US2013/070247
(87) WO 2014/092929
(74) PATENTSERVIS Praha a.s., Na Podkovce 281/10, Praha 4, Podolí, 14700
-
- (97) **EP 2935259**
(47) 19.12.2018
(97) 26.06.2014
(51) **A61K 47/65** (2017.01)
A61K 47/68 (2017.01)
C07D 417/14 (2006.01)
C07D 295/192 (2006.01)
C07K 17/06 (2006.01)
A61K 31/496 (2006.01)
A61P 35/00 (2006.01)
A61K 31/404 (2006.01)
A61K 31/407 (2006.01)
C07D 241/36 (2006.01)
A61K 47/60 (2017.01)
(96) 20.12.2013
(96) 13865282.1
(73) BioAlliance C.V., 1043 GP Amsterdam, NL
AbGenomics International Inc., City of Dover, Delaware 19901, US
(72) LIN, Rong-hwa, Palo Alto, CA 94306, US
LIN, Shih-yao, Taipei 114, TW
HSIEH, Yu-chi, New Taipei City 221, TW
HUANG, Chiu-chen, Taipei 114, TW
(54) **Hydrofilní samoodstranitelné spojovací části a jejich konjugáty**
(32) 201261745448 P, 201361785027 P
(31) 21.12.2012, 14.03.2013
(33) US, US
(86) PCT/US2013/077306
(87) WO 2014/100762
(74) KOREJZOVA LEGAL v.o.s., JUDr. Petra Sauvage de Brantes, Korunní 810/104, Praha 10, Vinohrady, 10100
-
- (97) **EP 2942452**
(47) 19.09.2018
(97) 11.11.2015
(51) **E04F 13/08** (2006.01)
E04B 1/41 (2006.01)
(96) 04.05.2015
(96) 15466005.4
(73) Luginflex s.r.o., Přerov VI - Újezdec, CZ
(72) Grigárek, Lubomír, 750 02 Přerov I-Mesto, CZ
(54) **Systém oddělitelného uchycení výrobků na povrchy obsahující komponenty z velcro (suchého zipu), určené zejména pro stavební průmysl**
(32) 20140313
(31) 07.05.2014
(33) CZ
-
- (97) **EP 2970948**
(47) 26.12.2018
(97) 18.09.2014
(51) **C12N 15/10** (2006.01)
C12Q 1/68 (2018.01)
(96) 13.03.2014
(96) 14709704.2
(73) GlaxoSmithKline Biologicals SA, 1330 Rixensart, BE
(72) BERLANDA SCORZA, Francesco, Holly Springs, North Carolina 27540, US
WEN, Yingxia, Cambridge, Massachusetts 02139, US
GEALL, Andrew, Cambridge, Massachusetts 02139, US
PORTER, Frederick, Holly Springs, North Carolina 27540, US
(54) **Způsoby čištění RNA**
(32) 201361799705 P
(31) 15.03.2013

- (33) US
(86) PCT/EP2014/055014
(87) WO 2014/140211
(74) KOREJZOVA LEGAL v.o.s., JUDr. Petra Sauvage de Brantes, Korunní 810/104, Praha 10, Vinohrady, 10100
-
- (97) **EP 2970964**
(47) 26.12.2018
(97) 25.09.2014
(51) **C12N 15/11** (2006.01)
C12N 15/113 (2010.01)
A61K 31/7088 (2006.01)
A61P 21/00 (2006.01)
(96) 14.03.2014
(96) 14723583.2
(73) Sarepta Therapeutics, Inc., Cambridge, 02142, MA, US
(72) BESTWICK, Richard, K., Bend, OR 97707, US
FRANK, Diane, Elizabeth, Seattle, WA 98115, US
(54) **Kompozice pro přeskočení exonu k léčbě svalové dystrofie**
(32) 201361782706 P
(31) 14.03.2013
(33) US
(86) PCT/US2014/029766
(87) WO 2014/153240
(74) Traplová Hakr Kubát, advokátní a patentová kancelář, Ing. Eduard Hakr patentový zástupce, Přístavní 24, Praha 7, 17000
-
- (97) **EP 2970970**
(47) 12.12.2018
(97) 25.09.2014
(51) **C12N 15/11** (2006.01)
C12N 5/00 (2006.01)
C12N 15/00 (2006.01)
A61K 48/00 (2006.01)
(96) 14.03.2014
(96) 14770117.1
(73) Andes Biotechnologies Global, Inc., Burlingame, CA 94010, US
(72) BURZIO ERIZ, Luis O., Vitacura Santiago 2116, CL
BURZIO MENENDEZ, Veronica A., Santiago, CL
VILLEGAS OLAVARRIA, Jaime E., Santiago, CL
(54) **Antisense oligonukleotidy pro léčbu rakovinných kmenových buněk**
(32) 201361785269 P, 201361790072 P, 201461937438 P
(31) 14.03.2013, 15.03.2013, 07.02.2014
(33) US, US, US
(86) PCT/US2014/029606
(87) WO 2014/153209
(74) A. Holas & partner Patentová a známková kancelář, Ing. Mgr. Hana Holasová, Křížová 105/4, Brno, 60300
-
- (97) **EP 2978618**
(47) 09.01.2019
(97) 09.10.2014
(51) **B60G 21/05** (2006.01)
F16F 13/14 (2006.01)
(96) 07.03.2014
(96) 14710513.4
(73) Volkswagen Aktiengesellschaft, 38440 Wolfsburg, DE
(72) HÜBNER, Ulrich, 38547 Calberlah, DE
PIRL, Dennis, 38461 Danndorf, DE
MÖDEKER, Harald, 38547 Calberlah, DE
(54) **Vodící ložisko pro napojení zadní nápravy na nastavbu motorového vozidla a sdružený řídicí mechanismus zadní nápravy**
(32) 102013005543
(31) 30.03.2013
(33) DE
(86) PCT/EP2014/054480
(87) WO 2014/161702
(74) Traplová Hakr Kubát, advokátní a patentová kancelář, Ing. Eduard Hakr patentový zástupce, Přístavní 24, Praha 7, 17000
-
- (97) **EP 2983616**
(47) 03.10.2018
(97) 16.10.2014
(51) **A61L 27/36** (2006.01)
(96) 08.04.2014
(96) 14783373.5
- (73) Regentys Corporation, Miami Lakes, FL 33015, US
University of Pittsburgh - Of the Commonwealth System of Higher Education, Pittsburgh, PA 15260, US
(72) RAMER, Marc, Weston, FL 33326, US
BADYLAK, Stephen, F., Pittsburgh, PA 15213, US
KEANE, Timothy, Wellsboro, PA 16901, US
(54) **Způsob a kompozice pro léčbu zánětlivého onemocnění střev bez kolektomie**
(32) 201361809606 P, 201361843286 P, 201361901237 P
(31) 08.04.2013, 05.07.2013, 07.11.2013
(33) US, US, US
(86) PCT/US2014/033365
(87) WO 2014/168964
(74) INPARTNERS GROUP, Ing. Dušan Kendereški, Koliště 1965/13a, Brno, Černá Pole, 60200
-
- (97) **EP 2986727**
(47) 01.08.2018
(97) 23.10.2014
(51) **C12N 15/82** (2006.01)
A01H 5/10 (2018.01)
(96) 16.04.2014
(96) 14721239.3
(73) BASF Agricultural Solutions Seed US LLC, Florham Park, 07932, NJ, US
(72) ROUAN, Dominique, 9051 Sint-Denijs-Westrem, BE
DE BOTH, Greta, 9230 Wetteren, BE
(54) **Hybridní rostliny Brassica a způsoby jejich produkce**
(32) 13164421
(31) 19.04.2013
(33) EP
(86) PCT/EP2014/057770
(87) WO 2014/170387
(74) Vsetečka Zelený Švorčík Kalenský a partneři, advokátní a patentová kancelář, JUDr. Otakar Švorčík, advokát, Hálkova 2, Praha 2, 12000
-
- (97) **EP 2990501**
(47) 27.02.2019
(97) 30.10.2014
(51) **C23C 2/06** (2006.01)
C21D 9/46 (2006.01)
C22C 38/06 (2006.01)
C22C 38/58 (2006.01)
C23C 2/28 (2006.01)
B32B 15/01 (2006.01)
B21D 22/00 (2006.01)
C21D 8/02 (2006.01)
C23C 2/04 (2006.01)
C23C 2/40 (2006.01)
C22C 18/04 (2006.01)
C22C 38/02 (2006.01)
C22C 38/04 (2006.01)
C22C 38/14 (2006.01)
C22C 38/20 (2006.01)
C22C 38/22 (2006.01)
C22C 38/24 (2006.01)
C22C 38/26 (2006.01)
C22C 38/28 (2006.01)
C22C 38/32 (2006.01)
(96) 22.04.2014
(96) 14788810.1
(73) Kabushiki Kaisha Kobe Seiko Sho (Kobe Steel, Ltd.), Kobe-shi, Hyogo 651-8585, JP
(72) MINOWA, Takeshi, Kakogawa-shi, Hyogo 675-0137, JP
KOJIMA, Takeshi, Kakogawa-shi, Hyogo 675-0137, JP
IRIE, Hiroshi, Kakogawa-shi, Hyogo 675-0137, JP
(54) **Plech z legované ocele zinkovaný ponorem pro použití pro lisování za tepla, a způsob výroby ocelové části**
(32) 2013094129
(31) 26.04.2013
(33) JP
(86) PCT/JP2014/061269
(87) WO 2014/175256
(74) PATENTSERVIS Praha a.s., Na Podkovce 281/10, Praha 4, Podolí, 14700
-
- (97) **EP 2995306**
(47) 19.12.2018

- (97) 16.03.2016
(51) **A61K 31/445** (2006.01)
A61K 38/47 (2006.01)
A61P 3/00 (2006.01)
A61P 43/00 (2006.01)
A01N 43/40 (2006.01)
- (96) 05.10.2010
(96) 15183960.2
(73) Amicus Therapeutics, Inc., Cranbury, NJ 08512, US
(72) BOYD, Robert, Horsham, PA Pennsylvania 19044, US
LEE, Gary, West Windsor, NJ New Jersey 08550, US
RYBCZYNSKI, Philip, Branchburg, NJ New Jersey 08876, US
- (54) **Nové kompozice pro prevenci a/nebo léčbu lysozomálních strádavých onemocnění**
(32) 252806 P
(31) 19.10.2009
(33) US
(74) Traplová Hakr Kubát, advokátní a patentová kancelář, Ing. Eduard Hakr patentový zástupce, Přístavní 24, Praha 7, 17000
-
- (97) **EP 3007594**
(47) 21.11.2018
(97) 18.12.2014
(51) **A47F 3/04** (2006.01)
E06B 3/48 (2006.01)
E06B 3/663 (2006.01)
F25D 23/02 (2006.01)
- (96) 28.05.2014
(96) 14726989.8
(73) AGC Glass Europe, 1348 Louvain-La-Neuve, BE
(72) SCHNEIDER, Pierre, F-35133 Romagne, FR
BOUCHER, Nicolas, B-1200 Bruxelles, BE
BOUESNARD, Olivier, 1460 Iltre, BE
- (54) **Prosklený prvek pro chladicí skříňový nábytek**
(32) 201300421
(31) 14.06.2013
(33) BE
(86) PCT/EP2014/061128
(87) WO 2014/198549
(74) Traplová Hakr Kubát, advokátní a patentová kancelář, Ing. Eduard Hakr patentový zástupce, Přístavní 24, Praha 7, 17000
-
- (97) **EP 3014240**
(47) 26.12.2018
(97) 31.12.2014
(51) **G01N 1/02** (2006.01)
A61B 10/00 (2006.01)
A61F 13/38 (2006.01)
- (96) 13.06.2014
(96) 14752923.4
(73) Copan Italia S.P.A., 25125 Brescia, IT
(72) TRIVA, Daniele, 25073 Bovezzo (Brescia), IT
(54) **Tampon typu flocked a způsob pro odebrání a přepravování vzorků biologického materiálu**
(32) MI20131088
(31) 28.06.2013
(33) IT
(86) PCT/IB2014/062201
(87) WO 2014/207598
(74) Všeťečka Zelený Švorčík Kalenský a partneři, advokátní a patentová kancelář, JUDr. Michal Havlík, Hálkova 1406/2, Praha 2, Nové Město, 12000
-
- (97) **EP 3019683**
(47) 12.12.2018
(97) 15.01.2015
(51) **E05D 3/02** (2006.01)
E05D 5/14 (2006.01)
E05D 7/00 (2006.01)
- (96) 19.03.2014
(96) 14711503.4
(73) Dr. Hahn GmbH & Co. KG, 41189 Mönchengladbach-Wickrath, DE
(72) PALMOWSKY, Hans-Jürgen, 41836 Hückelhoven, DE
GROSS, Kerstin, 41372 Niederkrüchten, DE
- (54) **Křídélko závěsu pantu**
(32) 202013103109 U
- (31) 12.07.2013
(33) DE
(86) PCT/EP2014/055464
(87) WO 2015/003822
(74) Všeťečka Zelený Švorčík Kalenský a partneři, advokátní a patentová kancelář, JUDr. Michal Havlík, Hálkova 1406/2, Praha 2, Nové Město, 12000
-
- (97) **EP 3022825**
(47) 16.01.2019
(97) 22.01.2015
(51) **H04B 5/00** (2006.01)
H02J 7/02 (2016.01)
H02J 50/80 (2016.01)
H02J 50/10 (2016.01)
H01F 38/14 (2006.01)
- (96) 01.07.2014
(96) 14734163.0
(73) Koninklijke Philips N.V., 5656 AE Eindhoven, NL
(72) JOYE, Neil Francis, NL-5656 AE Eindhoven, NL
VAN WAGENINGEN, Andries, NL-5656 AE Eindhoven, NL
ETTES, Wilhelmus Gerardus Maria, NL-5656 AE Eindhoven, NL
- (54) **Bezdrátový indukční přenos energie**
(32) 13176799
(31) 17.07.2013
(33) EP
(86) PCT/EP2014/063963
(87) WO 2015/007518
(74) PATENTSERVIS Praha a.s., Na Podkovce 281/10, Praha 4, Podolí, 14700
-
- (97) **EP 3026102**
(47) 26.12.2018
(97) 01.06.2016
(51) **C11D 17/04** (2006.01)
C11D 3/33 (2006.01)
- (96) 26.11.2014
(96) 14194868.7
(73) The Procter & Gamble Company, Cincinnati, OH 45202, US
(72) Letzelter, Nathalie, Newcastle Upon Tyne, NE12 9TS, GB
Hulskotter, Frank, 65824 Schwalbach am Taunus, DE
Murkunde, Rohan, Newcastle Upon Tyne, NE19 9TS, GB
Goodall, Kevin, 1853 Strombeek-Bever, BE
Reinoso-Garcia, Marta, 67056 Ludwigshafen, DE
Boeckh, Dieter, 67056 Ludwigshafen, DE
Biel, Markus, 67056 Ludwigshafen, DE
- (54) **Čisticí kapsička**
(74) FISCHER & PARTNER IP s.r.o., Na hrobci 294/5, Praha 2, Nové Město, 12800
-
- (97) **EP 3033101**
(47) 19.12.2018
(97) 19.02.2015
(51) **A61K 39/00** (2006.01)
A61K 39/395 (2006.01)
G01N 33/48 (2006.01)
C07K 16/24 (2006.01)
- (96) 07.08.2014
(96) 14835826.0
(73) AstraZeneca AB, 151 85 Södertälje, SE
(72) WARD, Christine, Gaithersburg, MD 20878, US
ROSKOS, Lorin, Gaithersburg, MD 20878, US
WANG, Bing, Gaithersburg, MD 20878, US
RAIBLE, Donald, Berwyn, PA 19312, US
- (54) **Způsoby snižování míry exacerbací astmatu pomocí benralizumabu**
(32) 201361864944 P
(31) 12.08.2013
(33) US
(86) PCT/US2014/050080
(87) WO 2015/023504
(74) Traplová Hakr Kubát, advokátní a patentová kancelář, Ing. Eduard Hakr patentový zástupce, Přístavní 24, Praha 7, 17000
-
- (97) **EP 3041490**
(47) 14.11.2018
(97) 12.03.2015
(51) **A61K 35/76** (2015.01)

- A61K 35/768* (2015.01)
C07K 14/005 (2006.01)
C07K 14/535 (2006.01)
C12N 15/86 (2006.01)
C12N 7/00 (2006.01)
- (96) 02.09.2014
(96) 14761317.8
(73) Medimmune Limited, Cambridge, Cambridgeshire CB21 6GH, GB
(72) CHENG, Xing, Gaithersburg, Maryland 20878, US
CARROLL, Danielle, Cambridge CB21 6GH, GB
MCCOURT, Matthew, Ely Cambridgeshire CB7 5PB, GB
GALINSKI, Mark, San Jose, CA 95125, US
JIN, Hong, Gaithersburg, Maryland 20878, US
- (54) **Kompozice obsahující atenuovaný virus newcastleské nemoci a způsoby použití pro léčbu neoplazie**
- (32) 201361873039 P
(31) 03.09.2013
(33) US
(86) PCT/EP2014/068619
(87) WO 2015/032755
(74) Traplová Hakr Kubát, advokátní a patentová kancelář, Ing. Eduard Hakr patentový zástupce, Přístavní 24, Praha 7, 17000
-
- (97) **EP 3048181**
(47) 19.12.2018
(97) 27.07.2016
(51) *C23C 4/08* (2016.01)
C23C 4/12 (2016.01)
C23C 4/16 (2016.01)
B05B 13/06 (2006.01)
B05B 13/02 (2006.01)
- (96) 20.01.2015
(96) 15151718.2
(73) Sturm Maschinen- & Anlagenbau GmbH, 94330 Salching, DE
(72) Ebenbeck, Andreas, 94315 Straubing, DE
Aufschläger, Gerhard, 94447 Plattling, DE
Kesting, Marc, 94315 Straubing, DE
Völlinger, Ralf, 94315 Straubing, DE
- (54) **Zařízení a způsob vytváření kovového povlaku**
- (74) Čermák a spol., JUDr. Karel Čermák jr. Ph.D., LL.M., Elišky Peškové 735/15, Praha 5, 15000
-
- (97) **EP 3050953**
(47) 26.12.2018
(97) 03.08.2016
(51) *C11D 17/00* (2006.01)
C11D 3/33 (2006.01)
C11D 3/37 (2006.01)
C11D 3/39 (2006.01)
C11D 17/04 (2006.01)
C11D 3/22 (2006.01)
C11D 3/386 (2006.01)
- (96) 02.02.2015
(96) 15153513.5
(73) The Procter & Gamble Company, Cincinnati, OH 45202, US
(72) Letzelter, Nathalie, Newcastle Upon Tyne, NE12 9TS, GB
Randhawa, Ashmita, Newcastle upon Tyne, NE12 9TS, GB
Viallet, Sandrine Annette Henriette, Newcastle upon Tyne, NE12 9TS, GB
- (54) **Detergentní směsi**
- (74) FISCHER & PARTNER IP s.r.o., Na hrobci 294/5, Praha 2, Nové Město, 12800
-
- (97) **EP 3053916**
(47) 30.01.2019
(97) 02.04.2015
(51) *C07D 401/04* (2006.01)
A61K 31/4545 (2006.01)
A61P 1/00 (2006.01)
A61P 5/08 (2006.01)
A61P 43/00 (2006.01)
- (96) 29.09.2014
(96) 14847684.9
(73) Ono Pharmaceutical Co., Ltd., Osaka-shi, Osaka 541-8526, JP
(72) MATSUSHITA, Takeshi, Mishima-gun Osaka 618-8585, JP
SEKIGUCHI, Tetsuya, Mishima-gun Osaka 618-8585, JP
OKABE, Yasuyuki, Mishima-gun Osaka 618-8585, JP
- KOMAGATA, Tatsuya, Mishima-gun Osaka 618-8585, JP
NISHIO, Takuya, Mishima-gun Osaka 618-8585, JP
ISHIDA, Akiharu, Mishima-gun Osaka 618-8585, JP
- (54) **Sloučenina mající agonistickou aktivitu proti receptoru somatostatinu a její farmaceutické využití**
- (32) 2013205027, 2013268902
(31) 30.09.2013, 26.12.2013
(33) JP, JP
(86) PCT/JP2014/075794
(87) WO 2015/046482
(74) ZIVKO MIJATOVIC & PARTNERS s.r.o., Jugoslávských partyzánů 639/26, Praha 6, 16000
-
- (97) **EP 3068763**
(47) 19.12.2018
(97) 21.05.2015
(51) *C07D 211/54* (2006.01)
A61K 31/4462 (2006.01)
A61P 11/00 (2006.01)
- (96) 11.11.2014
(96) 14799988.2
(73) GlaxoSmithKline Intellectual Property (No. 2) Limited, Brentford, Middlesex TW8 9GS, GB
- (72) SANDERSON, Francis Dominic, Ware Hertfordshire SG12 0DP, GB
VALLANCE, Sarah Mary, Stevenage Hertfordshire SG1 2NY, GB
- (54) **HYDROBROMID N-(4-CHLOR-2-HYDROXY-3-((3S)-3-PIPERIDINYLSULFONYL)-FENYL)-N'-(3-FLUORO-2-METHYLFENYL)MOČOVINY**
- (32) 201320021
(31) 13.11.2013
(33) GB
(86) PCT/EP2014/074222
(87) WO 2015/071235
(74) KOREJZOVA LEGAL v.o.s., JUDr. Petra Sauvage de Brantes, Korunní 810/104, Praha 10, Vinohrady, 10100
-
- (97) **EP 3071029**
(47) 28.11.2018
(97) 30.04.2015
(51) *A01N 1/02* (2006.01)
A61B 5/02 (2006.01)
A61B 5/0215 (2006.01)
A61B 5/022 (2006.01)
A61B 5/023 (2006.01)
- (96) 24.10.2014
(96) 14856612.8
(73) XVIVO Perfusion AB, 412 51 Göteborg, SE
(72) STEEN, Stig, 224 77 Lund, SE
PASKEVICIUS, Audrius, 224 77 Lund, SE
KING, Benjamin, Takaka 7182, NZ
- (54) **Zátěžové zařízení pro tlukoucí srdce během jeho vyšetření**
- (32) 1330132
(31) 24.10.2013
(33) SE
(86) PCT/SE2014/000127
(87) WO 2015/060762
(74) Rott, Růžička & Guttman a spol., Vinohradská 938/37, Praha 2, Vinohrady, 12000
-
- (97) **EP 3075738**
(47) 13.02.2019
(97) 28.05.2015
(51) *C07J 63/00* (2006.01)
A61K 31/58 (2006.01)
A61P 25/00 (2006.01)
A61P 43/00 (2006.01)
- (96) 20.11.2014
(96) 14864563.3
(73) INI CORPORATION, Nagoya-shi, Aichi 454-0043, JP
Takeuchi, Hideyuki, Kanazawa-ku, Yokohama-shi, Kanagawa 236-0004, JP
Suzumura, Akio, Nakagawa-ku, Nagoya-shi, Aichi 454-0043, JP
TAKEUCHI, Hideyuki, Yokohama-shi, Kanagawa 236-0004, JP
SUZUMURA, Akio, Nagoya-shi, Aichi 454-0043, JP
- (54) **Derivát kyseliny glycyrretinové a jeho použití**
- (32) 2013243130

- (31) 25.11.2013
(33) JP
(86) PCT/JP2014/080732
(87) WO 2015/076325
(74) Čermák a spol., JUDr. Karel Čermák jr. Ph.D., LL.M., Elišky Peškové 735/15, Praha 5, 15000
-
- (97) **EP 3077268**
(47) 26.12.2018
(97) 06.08.2015
(51) **B61K 9/08** (2006.01)
B61K 9/12 (2006.01)
B61L 15/00 (2006.01)
(96) 07.01.2015
(96) 15700535.6
(73) Siemens Mobility GmbH, 81739 München, DE
(72) VON FLOTTWELL, Edward, 47829 Krefeld, DE
(54) **Kolejové vozidlo**
(32) 102014201729
(31) 31.01.2014
(33) DE
(86) PCT/EP2015/050151
(87) WO 2015/113787
(74) Čermák a spol., JUDr. Karel Čermák jr. Ph.D., LL.M., Elišky Peškové 735/15, Praha 5, 15000
-
- (97) **EP 3086637**
(47) 02.01.2019
(97) 09.06.2016
(51) **A01K 67/027** (2006.01)
C07K 14/705 (2006.01)
C07K 16/28 (2006.01)
C12N 15/85 (2006.01)
G01N 33/50 (2006.01)
(96) 25.11.2015
(96) 15813960.0
(73) Regeneron Pharmaceuticals, Inc., Tarrytown, NY 10591-6707, US
(72) GURER, Cagan, Tarrytown, NY 10591-6707, US
IOFFE, Ella, Tarrytown, NY 10591-6707, US
MUJICA, Alexander, Tarrytown, NY 10591-6707, US
THURSTON, Gavin, Tarrytown, NY 10591-6707, US
(54) **Nehumanní živočichové mající humanizovaný cluster diferenceiace genu 47**
(32) 201462087992 P
(31) 05.12.2014
(33) US
(86) PCT/US2015/062614
(87) WO 2016/089692
(74) A. Holas & partner Patentová a známková kancelář, Ing. Mgr. Hana Holasová, Křižová 105/4, Brno, 60300
-
- (97) **EP 3086671**
(47) 26.09.2018
(97) 02.07.2015
(51) **A24F 47/00** (2006.01)
A61M 15/06 (2006.01)
H05B 1/02 (2006.01)
A61M 11/04 (2006.01)
(96) 23.12.2014
(96) 14873186.2
(73) Juul Labs UK Holdco Limited, London SW1Y 4LB, GB
(72) MONSEES, James, San Francisco, CA 94107, US
BOWEN, Adam, San Francisco, CA 94107, US
HATTON, Cole, San Francisco, CA 94107, US
CHRISTENSEN, Steven, San Francisco, CA 94107, US
ATKINS, Ariel, San Francisco, CA 94107, US
LOMELI, Kevin, San Francisco, CA 94107, US
HIBMACRONAN, Christopher Nicholas, San Francisco, CA 94103, US
MORENSTEIN, Joshua, San Francisco, CA 94103, US
(54) **Systém odpařovacích zařízení**
(32) 201361920225 P, 201461936593 P, 201461937755 P
(31) 23.12.2013, 06.02.2014, 10.02.2014
(33) US, US, US
-
- (86) PCT/US2014/072230
(87) WO 2015/100361
(74) PATENTSERVIS Praha a.s., Na Podkovce 281/10, Praha 4, Podolí, 14700
-
- (97) **EP 3087327**
(47) 05.12.2018
(97) 02.07.2015
(51) **F24H 1/40** (2006.01)
F22B 37/00 (2006.01)
F24H 1/14 (2006.01)
F24H 9/14 (2006.01)
F01K 5/02 (2006.01)
F22D 1/20 (2006.01)
F24H 1/41 (2006.01)
F28G 15/00 (2006.01)
F24H 9/06 (2006.01)
(96) 23.12.2014
(96) 14873665.5
(73) Thermodesign Inc., Boucherville, Québec J4B 8C5, CA
(72) GAUTHIER, Réjean, Mont Saint-Hilaire, Québec J3H 5Y8, CA
AUDET, Robert, St- Hyacinthe, Québec J2S 1N1, CA
(54) **Generátor tekutin o vysoké teplotě**
(32) 201361920001 P
(31) 23.12.2013
(33) US
(86) PCT/IB2014/067288
(87) WO 2015/097676
(74) FAJNOR IP s.r.o., Pobřežní 249/46, Praha 8, Karlín, 18600
-
- (97) **EP 3088384**
(47) 12.12.2018
(97) 02.11.2016
(51) **C07C 253/04** (2006.01)
C07C 255/42 (2006.01)
C07D 249/18 (2006.01)
A61K 31/4192 (2006.01)
A01N 43/707 (2006.01)
A61P 33/00 (2006.01)
A01N 37/34 (2006.01)
(96) 12.05.2008
(96) 16156007.3
(73) Merial, Inc., Duluth, GA 30096, US
Aventis Agriculture, 75008 Paris, FR
(72) SOLL, Mark David, Alpharetta, Georgia 30005, US
LE HIR DE FALLOIS, Loic Patrick, Atlanta, Georgia 30305, US
HUBER, Scot Kevin, Raleigh, North Carolina 27612, US
LEE, Hyoung Ik, Cary, North Carolina 27519, US
WILKINSON, Douglas Edward, Wake Forest, North Carolina 27587, US
JACOBS, Robert Toms, Wake Forest, North Carolina 27587, US
(54) **Aryloazol-2-yl kyanoethylamino sloučeniny, způsob jejich přípravy a způsob použití**
(32) 930485 P
(31) 15.05.2007
(33) US
(74) Traplová Hakr Kubát, advokátní a patentová kancelář, ing. Eduard Hakr patentový zástupce, Přístavní 24, Praha 7, 17000
-
- (97) **EP 3094631**
(47) 09.01.2019
(97) 23.07.2015
(51) **C07D 403/12** (2006.01)
C07D 401/12 (2006.01)
C07D 239/34 (2006.01)
C07D 409/12 (2006.01)
C07D 413/12 (2006.01)
C07D 417/12 (2006.01)
A61K 31/506 (2006.01)
A01N 43/54 (2006.01)
(96) 09.01.2015
(96) 15703143.6
(73) FMC Corporation, Philadelphia, PA 19104, US
(72) DEPPEZ, Nicholas Ryan, East Windsor, NJ 08520, US
REDDY, Ravisekhara P., Secunderabad Andhra Pradesh 500 094, IN
SHARPE, Paula Louise, Middletown, Delaware 19709, US
STEVENSON, Thomas Martin, Newark, Delaware 19702, US
(54) **Deriváty pyrimidinyloxybenzenu jako herbicidy**

- (32) 201461928129 P
(31) 16.01.2014
(33) US
(86) PCT/US2015/010823
(87) WO 2015/108779
(74) ZIVKO MIJATOVIC & PARTNERS s.r.o., Jugoslávských partyzánů 639/26, Praha 6, 16000
-
- (97) **EP 3097034**
(47) 02.01.2019
(97) 30.07.2015
(51) **B65H 45/12** (2006.01)
A61F 13/15 (2006.01)
(96) 24.11.2014
(96) 14880017.0
(73) Curt G. Joa, Inc., Sheboygan Falls, Wisconsin 53085, US
(72) MCCABE, John A., Sheboygan Falls, WI 53085, US
HOHM, Gottfried Jason, Sheboygan Falls, WI 53085, US
NELSON, Anthony A., Arpin, WI 54410, US
GIFFEY, Zachary J., Plymouth, WI 53073, US
(54) **Zařízení a způsob pro vysokorychlostní křížové skládání**
(32) 201414162399
(31) 23.01.2014
(33) US
(86) PCT/US2014/067045
(87) WO 2015/112253
(74) PatentEnter s.r.o., Koliště 1965/13a, Brno, Černá Pole, 60200
-
- (97) **EP 3102055**
(47) 20.02.2019
(97) 06.08.2015
(51) **A24D 3/02** (2006.01)
A24D 3/04 (2006.01)
A24D 3/06 (2006.01)
(96) 16.12.2014
(96) 14812548.7
(73) Philip Morris Products S.A., 2000 Neuchâtel, CH
(72) RISSO, Luca, I-16153 Genova, IT
BONICI, Alberto, 4122 Modena, IT
(54) **Více segmentová filtrační trubička**
(32) 14153566
(31) 31.01.2014
(33) EP
(86) PCT/EP2014/078096
(87) WO 2015/113697
(74) PatentEnter s.r.o., Koliště 1965/13a, Brno, Černá Pole, 60200
-
- (97) **EP 3103537**
(47) 19.12.2018
(97) 14.12.2016
(51) **A63J 1/02** (2006.01)
(96) 07.06.2016
(96) 16173216.9
(73) ROBERT BOSCH GMBH, 70442 Stuttgart, DE
(72) Grus, Daniel, 97816 Lohr, DE
Weiglein, Gunther, 97225 Zellingen, DE
(54) **Způsob a měřicí systém pro diagnózu zařízení pro dopravování břemen, použití měřicího systému**
(32) 102015210519, 102015211797
(31) 09.06.2015, 25.06.2015
(33) DE, DE
(74) Čermák a spol., JUDr. Karel Čermák jr. Ph.D., LL.M., Elišky Peškové 735/15, Praha 5, 15000
-
- (97) **EP 3103815**
(47) 19.12.2018
(97) 23.07.2015
(51) **C08B 37/08** (2006.01)
A61K 8/73 (2006.01)
A61K 31/728 (2006.01)
A61Q 19/00 (2006.01)
A61Q 19/02 (2006.01)
A61K 9/00 (2006.01)
A61K 47/36 (2006.01)
A61K 9/20 (2006.01)
A61K 9/48 (2006.01)
-
- A23L 33/10** (2016.01)
(96) 13.01.2015
(96) 15737598.1
(73) Kewpie Corporation, Tokyo 150-0002, JP
(72) YAMAZAKI, Taro, Chofu-shi Tokyo 182-0002, JP
KAJIYAMA, Daichi, Chofu-shi Tokyo 182-0002, JP
(54) **Hyaluronová kyselina a/nebo její sůl, způsob její výroby, a potravina, kosmetický a farmaceutický přípravek, který obsahuje uvedenou hyaluronovou kyselinu a/nebo její sůl**
(32) 2014004677, 2014080566
(31) 14.01.2014, 09.04.2014
(33) JP, JP
(86) PCT/JP2015/050638
(87) WO 2015/108029
(74) Rott, Růžička & Guttman Patentové, známkové a advokátní kanceláře, Ing. Jana Fuchsová, patentový zástupce, Vinohradská 938/37, Praha 2, 12000
-
- (97) **EP 3108259**
(47) 05.12.2018
(97) 27.08.2015
(51) **G01N 33/68** (2006.01)
G01N 33/70 (2006.01)
G01N 33/82 (2006.01)
(96) 20.02.2015
(96) 15710439.9
(73) Immundiagnostik AG, 64625 Bensheim, DE
(72) HOCHER, Prof. Dr. Berthold, 14532 Kleinmachnow, DE
ARMBRUSTER, Dr. Franz Paul, 67240 Bobenheim-Roxheim, DE
(54) **Diagnostika in vitro a prognóza kontrastní látkou indukované nefropatie (cin) u pacientů podstupujících koronární angiografii**
(32) 102014102224, 14156042
(31) 20.02.2014, 20.02.2014
(33) DE, EP
(86) PCT/EP2015/053563
(87) WO 2015/124707
(74) Kania, Sedlák, Smola, s.r.o., Mendlovo náměstí 907/1a, Brno, Staré Brno, 60300
-
- (97) **EP 3110438**
(47) 02.01.2019
(97) 27.08.2015
(51) **A61K 39/00** (2006.01)
C07K 16/12 (2006.01)
C07K 14/21 (2006.01)
(96) 20.02.2015
(96) 15708341.1
(73) GlaxoSmithKline Biologicals SA, 1330 Rixensart, BE
(72) BLAIS, Normand, Laval, Québec H7V 3S8, CA
CASTADO, Cindy, B-1330 Rixensart, BE
CHOMEZ, Patrick, B-1330 Rixensart, BE
DEWERCHIN, Marianne, B-1330 Rixensart, BE
(54) **Proteinové konstrukty uspa2 a jejich použití**
(32) 201461943909 P, 201461946932 P, 201461946937 P
(31) 24.02.2014, 03.03.2014, 03.03.2014
(33) US, US, US
(86) PCT/IB2015/051308
(87) WO 2015/125118
(74) KOREJZOVA LEGAL v.o.s., JUDr. Petra Sauvage de Brantes, Korunní 810/104, Praha 10, Vinohrady, 10100
-
- (97) **EP 3112177**
(47) 09.01.2019
(97) 04.01.2017
(51) **B41J 3/407** (2006.01)
B05B 13/04 (2006.01)
(96) 16.10.2009
(96) 16001688.7
(73) Dürr Systems AG, 74321 Bietigheim-Bissingen, DE
(72) Herre, Frank, 71739 Oberriexingen, DE
Fritz, Hans-Georg, 73760 Ostfildern, DE
Wesselky, Steffen, 73099 Adelberg, DE
(54) **Nanášeční zařízení a příslušný způsob povlakování**
(32) 102008053178
(31) 24.10.2008
(33) DE

(74) Čermák a spol., JUDr. Karel Čermák jr. Ph.D., LL.M., Elišky Peškové
735/15, Praha 5, 15000

(97) **EP 3114280**
(47) 05.12.2018
(97) 11.09.2015
(51) **E01B 7/24** (2006.01)
(96) 03.03.2015
(96) 15708180.3
(73) Triples-Systeme GmbH, 45470 Mülheim an der Ruhr, DE
(72) FUNKE, Michael, 82223 Eichenau, DE
WITTIG, Reiner, 45131 Essen, DE
(54) **Zařízení pro ohřev kolejnic**
(32) 102014103062
(31) 07.03.2014
(33) DE
(86) PCT/EP2015/054346
(87) WO 2015/132220
(74) KANIA, SEDLÁK, SMOLA, s.r.o., Veronika Zemanová, Mendlovo
náměstí 907/1a, Brno, Staré Brno, 60300

(97) **EP 3121136**
(47) 30.01.2019
(97) 25.01.2017
(51) **B65G 21/20** (2006.01)
B65G 43/00 (2006.01)
B65G 47/76 (2006.01)
(96) 12.07.2016
(96) 16178962.3
(73) EWAB Engineering AB, 592 23 Vadstena, SE
(72) AlMBERG, Patrik, 59151 Motala, SE
Lundin, Roland, 59242 Vadstena, SE
Axman, Anders, 59241 Vadstena, SE
(54) **Elektrické výhybkové zařízení pro automatické dopravníky**
(32) 102015111577
(31) 16.07.2015
(33) DE
(74) ZIVKO MIJATOVIĆ & PARTNERS s.r.o., Jugoslávských partyzánů
639/26, Praha 6, 16000

(97) **EP 3129406**
(47) 09.01.2019
(97) 15.10.2015
(51) **C07K 16/30** (2006.01)
A61K 47/68 (2017.01)
(96) 10.04.2015
(96) 15777039.7
(73) Medimmune, LLC, Gaithersburg, Maryland 20878, US
(72) GAO, Changshou, Gaithersburg, MD 20878, US
RAINEY, Godfrey, Gaithersburg, MD 20878, US
GAO, Cuihua, Gaithersburg, MD 20878, US
(54) **Konjugované přípravky zahrnující cysteinem geneticky upravené
protilátky**
(32) 201461978481 P
(31) 11.04.2014
(33) US
(86) PCT/US2015/025237
(87) WO 2015/157595
(74) Traplová Hakr Kubát, advokátní a patentová kancelář, ing. Eduard Hakr
patentový zástupce, Přístavní 24, Praha 7, 17000

(97) **EP 3132878**
(47) 09.01.2019
(97) 22.02.2017
(51) **B23K 9/095** (2006.01)
(96) 15.08.2016
(96) 16184228.1
(73) Lorch Schweisstechnik GmbH, 71549 Auenwald, DE
(72) JAESCHKE, Birger, 71522 Backnang, DE
(54) **Způsob obloukového svařování a zdroj svařovacího proudu k
provádění tohoto způsobu**
(32) 102015113746
(31) 19.08.2015
(33) DE

(74) Čermák a spol., JUDr. Karel Čermák jr. Ph.D., LL.M., Elišky Peškové
735/15, Praha 5, 15000

(97) **EP 3133160**
(47) 12.12.2018
(97) 22.02.2017
(51) **C12N 15/113** (2010.01)
(96) 23.10.2009
(96) 16172354.9
(73) Sarepta Therapeutics, Inc., Cambridge, MA 02142, US
(72) SAZANI, Peter, Bothell, WA 98011, US
KOLE, Ryszard, Cambridge, MA 02142, US
(54) **Kompozice vedoucí k přeskočení exonů při léčbě DMD**
(32) 108416 P
(31) 24.10.2008
(33) US
(74) Traplová Hakr Kubát, advokátní a patentová kancelář, Ing. Eduard Hakr
patentový zástupce, Přístavní 24, Praha 7, 17000

(97) **EP 3133266**
(47) 12.12.2018
(97) 22.02.2017
(51) **F02C 7/14** (2006.01)
F02C 7/18 (2006.01)
B64D 33/08 (2006.01)
B64D 41/00 (2006.01)
F02C 5/00 (2006.01)
F02K 5/00 (2006.01)
F01C 1/22 (2006.01)
(96) 08.08.2016
(96) 16183260.5
(73) Pratt & Whitney Canada Corp., Longueuil, Québec J4G 1A1, CA
(72) JONES, Anthony, Longueuil, Québec J4G 1A1, CA
JULIEN, Andre, Longueuil, Québec J4G 1A1, CA
MENHEERE, David, Longueuil, Québec J4G 1A1, CA
THOMASSIN, Jean, Longueuil, Québec J4G 1A1, CA
ULLYOTT, Richard, Saint Bruno, QC J3V 4B7, CA
(54) **Pomocná motorová jednotka s kombinovaným chlazením generátoru**
(32) 201562202275 P, 201615227483
(31) 07.08.2015, 03.08.2016
(33) US, US
(74) Všeťečka Zelený Švorčík Kalenský a partneři, advokátní a patentová
kancelář, JUDr. Michal Havlík, Hájkova 1406/2, Praha 2, Nové Město,
12000

(97) **EP 3138096**
(47) 14.11.2018
(97) 05.11.2015
(51) **G10L 19/24** (2013.01)
(96) 31.03.2015
(96) 15716340.3
(73) Qualcomm Incorporated, San Diego, CA 92121-1714, US
(72) RAMADAS, Pravin Kumar, San Diego, California 92121-1714, US
SINDER, Daniel J., San Diego, California 92121-1714, US
VILLETTE, Stephane Pierre, San Diego, California 92121-1714, US
RAJENDRAN, Vivek, San Diego, California 92121-1714, US
(54) **Generování budicího signálu vysokého pásma**
(32) 201414265693
(31) 30.04.2014
(33) US
(86) PCT/US2015/023483
(87) WO 2015/167732
(74) Traplová Hakr Kubát, advokátní a patentová kancelář, ing. Jan Kubát
patentový zástupce, Přístavní 24, Praha 7, 17000

(97) **EP 3138397**
(47) 26.12.2018
(97) 08.03.2017
(51) **A01K 67/027** (2006.01)
C07K 14/54 (2006.01)
C12N 15/85 (2006.01)
(96) 15.10.2014
(96) 16192440.2
(73) Regeneron Pharmaceuticals, Inc., Tarrytown, NY 10591, US
(72) ROJAS, Jose F., Tarrytown, NY 10591-6707, US
LAI, Ka-Man Venus, Tarrytown, NY 10591, US

- MURPHY, Andrew J, Tarrytown, NY 10591-6707, US
- (54) **Humanizování živočichové IL-15**
- (32) 201361891013 P
- (31) 15.10.2013
- (33) US
- (74) A. Holas & partner Patentová a známková kancelář, Ing. Mgr. Hana Holasová, Křížová 105/4, Brno, 60300
-
- (97) **EP 3139106**
- (47) 26.12.2018
- (97) 08.03.2017
- (51) **F24H 1/43** (2006.01)
- F28F 13/08** (2006.01)
- F28D 7/02** (2006.01)
- F24H 8/00** (2006.01)
- F28F 9/22** (2006.01)
- F28F 9/20** (2006.01)
- (96) 09.03.2015
- (96) 16188015.8
- (73) Condevo S.p.A., 20123 Milano, IT
- (72) GIANNONI, Rocco, I-26866 Marudo (LO), IT
- CASTELLI, Remo, I-26866 Marudo (LO), IT
- (54) **Jednotka a způsob výměny tepla**
- (32) PCT/IB2014/059901
- (31) 17.03.2014
- (33) IB
- (74) Rott, Růžička & Guttmann Patentové, známkové a advokátní kanceláře, Ing. Jana Fuchsová, patentový zástupce, Vinohradská 938/37, Praha 2, 12000
-
- (97) **EP 3145537**
- (47) 12.12.2018
- (97) 26.11.2015
- (51) **A61K 39/00** (2006.01)
- (96) 18.05.2015
- (96) 15723503.7
- (73) Valo Therapeutics Oy, 00100 Helsinki, FI
- (72) CERULLO, Vincenzo, FI-00014 Helsingin Yliopisto, FI
- VÄHÄ-KOSKELA, Markus, FI-00014 Helsingin Yliopisto, FI
- HIRVINEN, Mari, FI-02151 Espoo, FI
- CAPASSO, Cristian, FI-00014 Helsingin Yliopisto, FI
- (54) **Potažené onkolytické adenoviry pro vakcíny proti rakovině**
- (32) 20145449
- (31) 19.05.2014
- (33) FI
- (86) PCT/EP2015/060903
- (87) WO 2015/177098
- (74) PatentEnter s.r.o., Koliště 1965/13a, Brno, Černá Pole, 60200
-
- (97) **EP 3153474**
- (47) 26.12.2018
- (97) 12.04.2017
- (51) **C02F 1/00** (2006.01)
- C02F 1/76** (2006.01)
- C02F 1/44 (2006.01)
- C02F 1/50 (2006.01)
- C02F 1/66 (2006.01)
- C02F 1/78 (2006.01)
- C02F 5/14 (2006.01)
- C02F 103/42 (2006.01)
- E04H 4/12 (2006.01)
- (96) 12.09.2011
- (96) 16198841.5
- (73) Crystal Lagoons (Curaçao) B.V., Mensing 14, CW
- (72) Fischmann, T. Fernando, 8830 Vitacura, Santiago, CL
- (54) **Udržitelný způsob a zařízení pro nízkonákladové ošetřování vodních útvarů zasažených bakteriemi a mikrořasami**
- (32) 201161469548 P, 201113136458
- (31) 30.03.2011, 01.08.2011
- (33) US, US
- (74) Traplová Hakr Kubát, advokátní a patentová kancelář, ing. Eduard Hakr patentový zástupce, Přístavní 24, Praha 7, 17000
-
- (97) **EP 3155275**
- (47) 12.12.2018
- (97) 23.06.2016

- (51) **F16C 29/06** (2006.01)
- F16C 29/00** (2006.01)
- F16C 33/64** (2006.01)
- (96) 16.12.2015
- (96) 15820459.4
- (73) Weiss GmbH, 74722 Buchen (Odw.), DE
- (72) GREINER, Heinz, 73061 Ebersbach, DE
- (54) **Sdružené lineární vedení s fixačním prostředkem**
- (32) 102014119113
- (31) 18.12.2014
- (33) DE
- (86) PCT/EP2015/079994
- (87) WO 2016/096987
- (74) Všetečka Zelený Švorčík Kalenský a partneři, advokátní a patentová kancelář, JUDr. Michal Havlík, Hálkova 1406/2, Praha 2, Nové Město, 12000
-
- (97) **EP 3157405**
- (47) 26.12.2018
- (97) 30.12.2015
- (51) **A47L 13/16** (2006.01)
- A47L 13/258** (2006.01)
- (96) 01.06.2015
- (96) 15726948.1
- (73) Carl Freudenberg KG, 69469 Weinheim, DE
- (72) DINGERT, Uwe, 69518 Abtsteinach, DE
- WEIS, Norbert, 69469 Weinheim, DE
- WOLF, Hannsgeorg, 69469 Weinheim, DE
- WILMES, Sabine, 59609 Anroechte, DE
- WALTER, Susanne, 69517 Gornheimertal, DE
- (54) **Stírací potah lichoběžníkového tvaru**
- (32) 102014008954
- (31) 23.06.2014
- (33) DE
- (86) PCT/EP2015/062142
- (87) WO 2015/197314
- (74) Traplová Hakr Kubát, advokátní a patentová kancelář, ing. Eduard Hakr patentový zástupce, Přístavní 24, Praha 7, 17000
-
- (97) **EP 3165280**
- (47) 06.02.2019
- (97) 10.05.2017
- (51) **B01J 29/86** (2006.01)
- C01B 39/12** (2006.01)
- C01B 39/48** (2006.01)
- (96) 09.11.2016
- (96) 16197926.5
- (73) China Petroleum & Chemical Corporation, Beijing 100728, CN
- Shanghai Research Institute of Petrochemical Technology SINOPEC, Pudong New Area, Shanghai 201208, CN
- (72) Yang, Weimin, Shanghai, 201208, CN
- Wang, Zhendong, Shanghai, 201208, CN
- Sun, Hongmin, Shanghai, 201208, CN
- Zhang, Bin, Shanghai, 201208, CN
- Luo, Yi, Shanghai, 201208, CN
- (54) **Molekulové síto SCM-11, způsob jeho výroby a jeho použití**
- (32) 201510753651
- (31) 09.11.2015
- (33) CN
- (74) Všetečka Zelený Švorčík Kalenský a partneři, advokátní a patentová kancelář, JUDr. Michal Havlík, Hálkova 1406/2, Praha 2, Nové Město, 12000
-
- (97) **EP 3165325**
- (47) 28.11.2018
- (97) 07.01.2016
- (51) **B23P 19/06** (2006.01)
- B65G 47/14** (2006.01)
- B23P 19/00** (2006.01)
- B65G 47/84** (2006.01)
- (96) 20.08.2014
- (96) 14896402.6
- (73) Ohtake Root Kogyo Co., Ltd., Ichinoseki-shi, Iwate 021-0902, JP
- OTA Yoshitake, Ichinoseki-shi Iwate 021-0902, JP
- OIKAWA Hirofumi, Ichinoseki-shi Iwate 021-0902, JP
- (54) **Mechanismus pro vyřezávání šroubů pro přiváděč šroubů**

| | | | |
|---|--|--|--|
| (32) 2014136993 | | (96) 16.07.2015 | |
| (31) 02.07.2014 | | (96) 15747093.1 | |
| (33) JP | | (73) Plasser & Theurer Export von Bahnbaumaschinen Gesellschaft m.b.H., 1010 Wien, AT | |
| (86) PCT/JP2014/071730 | | (72) LINTZ, Gerard, F-57803 Bening-les-Saint-Avold, FR | |
| (87) WO 2016/002094 | | (54) Stroj pro stabilizaci dráhy | |
| (74) Všeťečka Zelený Švorčík Kalenský a partneři, advokátní a patentová kancelář, JUDr. Michal Havlík, Hálkova 1406/2, Praha 2, Nové Město, 12000 | | (32) 6302014, 1102015 | |
| | | (31) 13.08.2014, 03.03.2015 | |
| | | (33) AT, AT | |
| (97) EP 3177456 | | (86) PCT/EP2015/001458 | |
| (47) 12.12.2018 | | (87) WO 2016/023609 | |
| (97) 11.02.2016 | | (74) Traplová Hakr Kubát, advokátní a patentová kancelář, Ing. Eduard Hakr patentový zástupce, Přístavní 24, Praha 7, 17000 | |
| (51) B29D 30/44 (2006.01) | | | |
| (51) B29D 30/48 (2006.01) | | | |
| (96) 24.07.2015 | | (97) EP 3188073 | |
| (96) 15747246.5 | | (47) 19.09.2018 | |
| (73) VMI Holland B.V., 8161 RK Epe, NL | | (97) 05.07.2017 | |
| (72) VAN WERVEN, Timen Anton, 7331 JE Apeldoorn, NL | | (51) G06F 21/86 (2013.01) | |
| KELLY, Egbert Grietinus, 7963 BM Ruinen, NL | | (96) 27.12.2016 | |
| REGTERSCHOT, Martinus, 8191 NG Wapenveld, NL | | (96) 16206988.4 | |
| (54) Napínací zařízení pro napínání vrcholového výplňového pásu před nanesením materiálu a systém pro manipulaci, který obsahuje napínací zařízení | | (73) Thales, 92400 Courbevoie, FR | |
| (32) 2013314 | | (72) COQUOT, Gilles, 92622 GENNEVILLIERS CEDEX, FR | |
| (31) 08.08.2014 | | HANNAUER, Christophe, 92622 GENNEVILLIERS CEDEX, FR | |
| (33) NL | | LEMAHIEU, Steeve, 49309 CHOLET, FR | |
| (86) PCT/NL2015/050543 | | PICHET, Jérôme, 49309 CHOLET, FR | |
| (87) WO 2016/022025 | | (54) Systém detekce průniků | |
| (74) PATENTSERVIS Praha a.s., Na Podkovce 281/10, Praha 4, Podolí, 14700 | | (32) 1502749 | |
| | | (31) 31.12.2015 | |
| | | (33) FR | |
| | | (74) A. Holas & partner Patentová a známková kancelář, Ing. Mgr. Hana Holasová, Křížová 105/4, Brno, 60300 | |
| (97) EP 3178481 | | (97) EP 3188558 | |
| (47) 02.01.2019 | | (47) 09.01.2019 | |
| (97) 14.06.2017 | | (97) 07.04.2016 | |
| (51) A61K 38/17 (2006.01) | | (51) H04W 56/00 (2009.01) | |
| A61K 31/56 (2006.01) | | H04W 24/02 (2009.01) | |
| A61K 31/685 (2006.01) | | H04W 72/04 (2009.01) | |
| A61K 31/575 (2006.01) | | H04W 74/08 (2009.01) | |
| A61K 45/06 (2006.01) | | (96) 30.09.2014 | |
| A61P 9/10 (2006.01) | | (96) 14902934.0 | |
| A61P 3/06 (2006.01) | | (73) Huawei Technologies Co., Ltd., Longgang District Shenzhen, Guangdong 518129, CN | |
| (96) 30.06.2011 | | (72) HE, Enhua, Shenzhen Guangdong 518129, CN | |
| (96) 16203579.4 | | (54) Způsob a zařízení pro úpravu časování přenosu | |
| (73) CSL Limited, Parkville, Victoria 3052, AU | | (86) PCT/CN2014/087962 | |
| (72) WRIGHT, Samuel, Westfield, New Jersey 07090, US | | WO 2016/049860 | |
| IMBODEN, Martin, 3110 Muensingen, CH | | (74) Traplová Hakr Kubát, advokátní a patentová kancelář, ing. Eduard Hakr patentový zástupce, Přístavní 24, Praha 7, 17000 | |
| BOLLI, Reinhard Franz, 3073 Guemligen, CH | | | |
| WAEELCHLI, Marcel, 3645 Gwatt, CH | | | |
| (54) Přípravek z rekonstituovaného vysokodenzitního lipoproteinů a jeho způsob výroby | | | |
| (32) 359925 P | | (97) EP 3189171 | |
| (31) 30.06.2010 | | (47) 05.12.2018 | |
| (33) US | | (97) 10.03.2016 | |
| (74) Traplová Hakr Kubát, advokátní a patentová kancelář, ing. Eduard Hakr patentový zástupce, Přístavní 24, Praha 7, 17000 | | (51) C22C 21/02 (2006.01) | |
| | | C22C 21/08 (2006.01) | |
| | | C22F 1/05 (2006.01) | |
| | | (96) 02.09.2015 | |
| (97) EP 3178883 | | (96) 15760431.5 | |
| (47) 06.02.2019 | | (73) Constellium Valais SA (Ltd), Sierre, CH | |
| (97) 14.06.2017 | | Constellium Singen GmbH, 78224 Singen, DE | |
| (51) C08L 67/02 (2006.01) | | (72) SKUBICH, Alexis, 8006 Zürich, CH | |
| (96) 06.12.2016 | | JARRETT, Martin, Little Bourton Oxfordshire OX17 1RB, GB | |
| (96) 16202356.8 | | (54) Způsob výroby produktů extrudovaných ze slitin hliníku 6XXX, které mají vysokou pevnost a vynikající odezvu na nárazové namáhání | |
| (73) Etimex Primary Packaging GmbH, 89165 Dietenheim, DE | | (32) 14003062 | |
| (72) Knoblauch, Dominik, 87751 Heimertingen, DE | | (31) 05.09.2014 | |
| (54) Kompozice na výrobu tvarových těles na bázi částečně krystalického polyethylentereftalatu | | (33) EP | |
| (32) 102015121250 | | (86) PCT/EP2015/070000 | |
| (31) 07.12.2015 | | WO 2016/034607 | |
| (33) DE | | (74) Čermák a spol., JUDr. Karel Čermák jr. Ph.D., LL.M., Elišky Peškové 735/15, Praha 5, 15000 | |
| (74) Všeťečka Zelený Švorčík Kalenský a partneři, advokátní a patentová kancelář, JUDr. Michal Havlík, Hálkova 1406/2, Praha 2, Nové Město, 12000 | | | |
| | | (97) EP 3191258 | |
| (97) EP 3180476 | | (47) 12.12.2018 | |
| (47) 19.12.2018 | | (97) 17.03.2016 | |
| (97) 18.02.2016 | | (51) B24B 39/00 (2006.01) | |
| (51) E01B 27/17 (2006.01) | | | |

| | | | | | |
|------|---|-----------|------|--|-----------|
| | B24B 55/02 | (2006.01) | | G01N 29/032 | (2006.01) |
| | B23P 9/02 | (2006.01) | | G01N 29/22 | (2006.01) |
| | B23B 31/00 | (2006.01) | (96) | 06.10.2015 | |
| (96) | 27.08.2015 | | (96) | 15791690.9 | |
| (96) | 15763490.8 | | (73) | Constellium Isoire, 63500 Isoire, FR | |
| (73) | Baublies AG, 71272 Renningen, DE | | (72) | ACHARD, Jean-Louis, F-38220 Vizille, FR | |
| (72) | KAPPEL, Thomas, 71263 Weil der Stadt, DE | | | LE BRUN, Pierre, F-38110 Saint Jean de Soudain, FR | |
| (54) | Nástrojový systém | | (54) | Způsob kontroly kapalného kovu ultrazvukem | |
| (32) | 102014013258 | | (32) | 1402257 | |
| (31) | 12.09.2014 | | (31) | 07.10.2014 | |
| (33) | DE | | (33) | FR | |
| (86) | PCT/EP2015/001747 | | (86) | PCT/FR2015/052680 | |
| (87) | WO 2016/037690 | | (87) | WO 2016/055729 | |
| (74) | Kania, Sedlák, Smola, s.r.o., Mendlovo náměstí 907/1a, Brno, Staré Brno, 60300 | | (74) | Čermák a spol., JUDr. Karel Čermák jr. Ph.D., LL.M., Elišky Peškové 735/15, Praha 5, 15000 | |
| (97) | EP 3193690 | | (97) | EP 3205592 | |
| (47) | 24.10.2018 | | (47) | 26.12.2018 | |
| (97) | 03.03.2016 | | (97) | 16.08.2017 | |
| (51) | A47L 11/40 | (2006.01) | (51) | B65D 6/00 | (2006.01) |
| (96) | 25.08.2015 | | | B65D 6/18 | (2006.01) |
| (96) | 15759430.0 | | | B65D 6/34 | (2006.01) |
| (73) | Lange Christian SA, 5300 Andenne, BE | | (96) | 08.02.2017 | |
| (72) | BUDDEKER, Franck, B-4400 Flémalle, BE | | (96) | 17155309.2 | |
| | LANGOUCHE, Jean-Benoît, B-4170 Comblain-au-Pont, BE | | (73) | Wi-sales GmbH, 48607 Ochtrup, DE | |
| | LANGE, Christian, B-5350 Ohey, BE | | (72) | Wischemann, Doris, 48607 Ochtrup, DE | |
| (54) | Městský nebo průmyslový vysavač | | (54) | Opakovatelně použitelná nádoba s vyztuženou stěnou | |
| (32) | 1401902 | | (32) | 202016100645 U | |
| (31) | 26.08.2014 | | (31) | 09.02.2016 | |
| (33) | FR | | (33) | DE | |
| (86) | PCT/EP2015/069450 | | (74) | Čermák a spol., JUDr. Karel Čermák jr. Ph.D., LL.M., Elišky Peškové 735/15, Praha 5, 15000 | |
| (87) | WO 2016/030377 | | | | |
| (74) | Traplová Hakr Kubát, advokátní a patentová kancelář, ing. Eduard Hakr patentový zástupce, Přístavní 24, Praha 7, 17000 | | (97) | EP 3209018 | |
| (97) | EP 3197752 | | (47) | 26.12.2018 | |
| (47) | 19.12.2018 | | (97) | 23.08.2017 | |
| (97) | 31.03.2016 | | (51) | H04N 19/11 | (2014.01) |
| (51) | B62D 23/00 | (2006.01) | | H04N 19/176 | (2014.01) |
| | B62D 25/02 | (2006.01) | | H04N 19/186 | (2014.01) |
| (96) | 22.09.2014 | | | H04N 19/44 | (2014.01) |
| (96) | 14786347.6 | | | H04N 19/46 | (2014.01) |
| (73) | Arcelormittal, 1160 Luxembourg, LU | | | H04N 19/50 | (2014.01) |
| (72) | SCHNEIDER, Nicolas, 60700 Saint-Martin Longueau, FR | | | H04N 19/196 | (2014.01) |
| | DROUADAINE, Yves, 95300 Pontoise, FR | | | H04N 19/463 | (2014.01) |
| (54) | Způsob výroby trojrozměrného vnitřního vyztuženého prvku dveřního rámu vozidla, výroby dveřního rámu vozidla a výroby vyztužená konstrukce vozidla | | (96) | 20.08.2012 | |
| (86) | PCT/IB2014/064728 | | (96) | 16184853.6 | |
| (87) | WO 2016/046590 | | (73) | Huawei Technologies Co., Ltd., Longgang District Shenzhen, Guangdong 518129, CN | |
| (74) | A. Holas & partner Patentová a známková kancelář, Ing. Mgr. Hana Holasová, Křížová 105/4, Brno, 60300 | | (72) | YANG, Haitao, shenzhen, Guangdong, CN | |
| (97) | EP 3199704 | | | ZHOU, Jiantong, shenzhen, Guangdong, CN | |
| (47) | 09.01.2019 | | | LI, Bin, shenzhen, Guangdong, CN | |
| (97) | 02.08.2017 | | | LI, Houqiang, shenzhen, Guangdong, CN | |
| (51) | E01C 5/00 | (2006.01) | (54) | Způsob dekódování a zařízení | |
| | E01C 5/06 | (2006.01) | (32) | 201210018818 | |
| (96) | 17.11.2016 | | (31) | 20.01.2012 | |
| (96) | 16002448.5 | | (33) | CN | |
| (73) | Schröder, Detlef, 52062 Aachen, DE | | (74) | Traplová Hakr Kubát, advokátní a patentová kancelář, Ing. Eduard Hakr patentový zástupce, Přístavní 24, Praha 7, 17000 | |
| (72) | Schröder, Detlef, 52062 Aachen, DE | | | | |
| (54) | Segmentová oblouková dlažba | | (97) | EP 3210981 | |
| (32) | 102016000976 | | (47) | 02.01.2019 | |
| (31) | 29.01.2016 | | (97) | 30.08.2017 | |
| (33) | DE | | (51) | C07D 401/12 | (2006.01) |
| (74) | Čermák a spol., JUDr. Karel Čermák jr. Ph.D., LL.M., Elišky Peškové 735/15, Praha 5, 15000 | | | A61K 31/444 | (2006.01) |
| | | | | A61P 11/00 | (2006.01) |
| | | | | A61P 11/08 | (2006.01) |
| | | | | A61K 45/06 | (2006.01) |
| | | | | A61K 31/56 | (2006.01) |
| | | | | A61K 31/4709 | (2006.01) |
| (97) | EP 3204764 | | (96) | 16.04.2010 | |
| (47) | 12.12.2018 | | (96) | 17164740.7 | |
| (97) | 14.04.2016 | | (73) | Theravance Respiratory Company, LLC, Brisbane, CA 94005, US | |
| (51) | G01N 33/20 | (2006.01) | (72) | HUGHES, Adam, Belmont, CA California 94002, US | |
| | C22B 9/02 | (2006.01) | | BYUN, Daniel, Alameda, CA California 94501, US | |
| | B06B 3/00 | (2006.01) | | CHEN, Yan, Foster City, CA California 94404, US | |
| | C22B 21/06 | (2006.01) | | FLEURY, Melissa, San Mateo, CA California 94404, US | |

| | | | |
|---|-----------|---|-----------|
| JACOBSSEN, John, San Mateo, CA California 94402, US STANGELAND, Eric, Pacifica, CA California 94044, US WILSON, Richard, Orinda, CA California 94563, US YEN, Rose, San Francisco, CA California 94110, US | | A63G 1/30 | (2006.01) |
| (54) Diamidové sloučeniny, které mají antagonistickou aktivitu na muskarinový receptor a agonistickou aktivitu na beta 2 adrenergní receptor | | (96) 17.11.2015 | |
| (32) 172039 P | | (96) 15822999.7 | |
| (31) 23.04.2009 | | (73) Antonio Zamperla S.p.A., 36077 Altavilla Vicentina (VI), IT | |
| (33) US | | (72) ZAMPERLA, Alberto, 36077 Altavilla Vicentina VI, IT | |
| (74) KOREJZOVA LEGAL v.o.s., JUDr. Petra Sauvage de Brantes, Korunní 810/104, Praha 10, Vinohrady, 10100 | | (54) Vozidlo pro otočný kolotoč | |
| | | (32) MI20141981 | |
| | | (31) 17.11.2014 | |
| | | (33) IT | |
| | | (86) PCT/IB2015/058874 | |
| | | (87) WO 2016/079666 | |
| | | (74) PATENTSERVIS Praha a.s., Na Podkovce 281/10, Praha 4, Podolí, 14700 | |
| (97) EP 3213385 | | (97) EP 3221313 | |
| (47) 20.02.2019 | | (47) 09.01.2019 | |
| (97) 06.05.2016 | | (97) 26.05.2016 | |
| (51) H01M 10/42 | (2006.01) | (51) C07D 471/08 | (2006.01) |
| H02J 7/00 | (2006.01) | A61K 31/439 | (2006.01) |
| H01M 10/44 | (2006.01) | A61P 31/04 | (2006.01) |
| A24F 47/00 | (2006.01) | (96) 17.11.2015 | |
| H01M 10/0525 | (2010.01) | (96) 15801091.8 | |
| (96) 27.10.2015 | | (73) Entasis Therapeutics Limited, London W2 6BD, GB | |
| (96) 15786925.6 | | (72) DEJONGE, Boudewijn, Lodewijk Maria, Waltham, MA 02451, US | |
| (73) Philip Morris Products S.A., 2000 Neuchâtel, CH | | DURAND-REVILLE, Thomas, Francois, Waltham, MA 02451, US | |
| (72) BUTIN, Yannick, 2074 Marin-Epagner, CH | | VERHEIJEN, Jeroen, Cunera, Waltham, MA 02451, US | |
| BERNAUER, Dominique, 2000 Neuchâtel, CH | | TOMMASI, Ruben, Waltham, MA 02451, US | |
| (54) Způsob a systém adaptivního nabíjení baterie | | MUELLER, John, Waltham, MA 02451, US | |
| (32) 14190759 | | (54) Kombinovaná terapie pro léčbu rezistentních bakteriálních infekcí | |
| (31) 28.10.2014 | | (32) 201462080667 P | |
| (33) EP | | (31) 17.11.2014 | |
| (86) PCT/EP2015/074846 | | (33) US | |
| (87) WO 2016/066632 | | (86) PCT/US2015/061076 | |
| (74) PatentEnter s.r.o., Koliště 1965/13a, Brno, Černá Pole, 60200 | | (87) WO 2016/081452 | |
| | | (74) PatentEnter s.r.o., Koliště 1965/13a, Brno, Černá Pole, 60200 | |
| (97) EP 3219522 | | (97) EP 3227227 | |
| (47) 12.12.2018 | | (47) 22.08.2018 | |
| (97) 20.09.2017 | | (97) 09.06.2016 | |
| (51) B60G 17/052 | (2006.01) | (51) B67D 1/04 | (2006.01) |
| B60G 11/27 | (2006.01) | B67D 1/08 | (2006.01) |
| B60G 11/30 | (2006.01) | (96) 30.11.2015 | |
| B60G 17/018 | (2006.01) | (96) 15801841.6 | |
| B60G 17/019 | (2006.01) | (73) Anheuser-Busch InBev S.A., 1000 Brussels, BE | |
| B60G 17/056 | (2006.01) | VALLES, Vanessa, 3000 Leuven, BE | |
| (96) 15.03.2017 | | PEIRSMAN, Daniel, 3000 Leuven, BE | |
| (96) 17000420.4 | | VANDEKERCKHOVE, Stijn, 3000 Leuven, BE | |
| (73) BeijingWest Industries Co. Ltd., Beijing,, CN | | (54) Dávkovač stlačené kapaliny s třicestným ventilem pro odvodušnění nádoby | |
| (72) Reuter, David Fredrick, Beaver creek, OH 45434, US | | (32) 14195625 | |
| Borgemenke, Daniel Norbert, Springboro, OH 45066, US | | (31) 01.12.2014 | |
| Riddiford, Bryan P., Dayton, OH 45458, US | | (33) EP | |
| Landis, Michael William, Bellbrook, OH 45305, US | | (86) PCT/EP2015/078028 | |
| (54) Systém řízení závěsu vozidla s vysoce průtokovou vypouštěcí mechanizací | | (87) WO 2016/087353 | |
| (32) 201662310544 P, 201715425022 | | (74) ŽOVICOVÁ & ŽOVIC IP, s.r.o., Záhradnicka 36, Bratislava, 82108 | |
| (31) 18.03.2016, 06.02.2017 | | | |
| (33) US, US | | | |
| (74) KOREJZOVA LEGAL v.o.s., JUDr. Petra Sauvage de Brantes, Korunní 810/104, Praha 10, Vinohrady, 10100 | | | |
| (97) EP 3219689 | | (97) EP 3231661 | |
| (47) 12.12.2018 | | (47) 12.12.2018 | |
| (97) 20.09.2017 | | (97) 18.10.2017 | |
| (51) C04B 7/44 | (2006.01) | (51) B60N 2/23 | (2006.01) |
| (96) 18.03.2016 | | B60N 2/22 | (2006.01) |
| (96) 16161106.6 | | B60N 2/235 | (2006.01) |
| (73) Südbayerisches Portland-Zementwerk Gebr. Wiesböck & Co. GmbH, 83101 Rohrdorf, DE | | (96) 06.03.2017 | |
| (72) LEIBINGER, Helmut, 83101 Rohrdorf, DE | | (96) 17159464.1 | |
| (54) Výrobní linka cementového slínku a způsob provozu výrobní linky cementového slínku | | (73) Martur Sünger ve Koltuk Tesisleri Ticaret ve Sanayi Anonim Sirketi, Bagcilar, 34303 Istanbul, TR | |
| (74) KOREJZOVA LEGAL v.o.s., JUDr. Petra Sauvage de Brantes, Korunní 810/104, Praha 10, Vinohrady, 10100 | | (72) Costantino, Gianfranco, 10137 Torino, IT | |
| | | (54) Seřizovací zařízení pro nastavení sklonu sedadla | |
| | | (32) UA20161573 | |
| | | (31) 11.03.2016 | |
| | | (33) IT | |
| | | (74) PATENTSERVIS Praha a.s., Na Podkovce 281/10, Praha 4, Podolí, 14700 | |
| (97) EP 3221019 | | (97) EP 3237398 | |
| (47) 02.01.2019 | | (47) 19.12.2018 | |
| (97) 26.05.2016 | | (97) 30.06.2016 | |
| (51) A63G 1/16 | (2006.01) | (51) C07D 401/12 | (2006.01) |

| | | | |
|---|-----------|--|-----------|
| (96) C07D 239/94 | (2006.01) | (97) EP 3257564 | |
| (96) A61K 31/517 | (2006.01) | (47) 23.01.2019 | |
| (96) A61P 31/18 | (2006.01) | (97) 20.12.2017 | |
| (96) 23.12.2015 | | (51) B01D 15/08 | (2006.01) |
| (96) 15832711.4 | | (96) 02.11.2012 | |
| (73) Gilead Sciences, Inc., Foster City, CA 94404, US | | (96) 17157670.5 | |
| Institute of Organic Chemistry and Biochemistry AS CR, V.V.I., 16610 Praha 6, CZ | | (73) F. Hoffmann-La Roche AG, 4070 Basel, CH | |
| (72) JANSÁ, Petr, Foster City, CA 94404, US | | (72) NADARAJAH, Deepa, South San Francisco, CA 94080-4990, US | |
| SIMON, Petr, 166 10 Praha 6, CZ | | MEHTA, Amit, South San Francisco, CA 94080-4990, US | |
| LANSDON, Eric, Foster City, CA 94404, US | | (54) Elučňi chromatografie s přetřžením | |
| HU, Yunfeng, Eric, CA 94404, US | | (32) 201161554898 P | |
| BASZCZYNSKI, Ondrej, 166 10 Praha 6, CZ | | (31) 02.11.2011 | |
| DEJMEK, Milan, 166 10 Praha 6, CZ | | (33) US | |
| MACKMAN, Richard, L., Foster City, CA 94404, US | | (74) KOREJZOVA LEGAL v.o.s., JUDr. Petra Sauvage de Brantes, Korunní 810/104, Praha 10, Vinohrady, 10100 | |
| (54) Chinazolinové deriváty používané pro léčbu HIV | | | |
| (32) 201462096748 P | | (97) EP 3259873 | |
| (31) 24.12.2014 | | (47) 12.12.2018 | |
| (33) US | | (97) 25.08.2016 | |
| (86) PCT/US2015/000460 | | (51) H04L 9/32 | (2006.01) |
| (87) WO 2016/105564 | | H04L 9/00 | (2006.01) |
| (74) Vřetečka Zelený řvorčik Kalenský a partneři, advokátní a patentová kancelář, JUDr. Michal Havlík, Hálkova 1406/2, Praha 2, Nové Město, 12000 | | (96) 18.01.2016 | |
| | | (96) 16701429.9 | |
| | | (73) Telefonaktiebolaget LM Ericsson (publ), 164 83 Stockholm, SE | |
| | | (72) MAXIMOV, Alexander, 224 76 Lund, SE | |
| | | SMEETS, Bernard, 247 51 Dalby, SE | |
| | | HELL, Martin, 212 35 Malmö, SE | |
| | | (54) Způsob zajiřtění hařovací hodnoty pro údaj, elektronické zařizení a počítačový program | |
| | | (32) 201562118973 P | |
| | | (31) 20.02.2015 | |
| | | (33) US | |
| | | (86) PCT/EP2016/050857 | |
| | | (87) WO 2016/131575 | |
| | | (74) KOREJZOVA LEGAL v.o.s., JUDr. Petra Sauvage de Brantes, Korunní 810/104, Praha 10, Vinohrady, 10100 | |
| | | | |
| (97) EP 3239556 | | (97) EP 3261374 | |
| (47) 12.12.2018 | | (47) 12.12.2018 | |
| (97) 01.11.2017 | | (97) 27.12.2017 | |
| (51) F16F 9/49 | (2006.01) | (51) H04W 12/04 | (2009.01) |
| (96) 24.04.2017 | | H04L 29/06 | (2006.01) |
| (96) 17000696.9 | | H04L 9/14 | (2006.01) |
| (73) BeijingWest Industries Co., Ltd., Beijing, CN | | (96) 30.01.2014 | |
| (72) Grzesik, Radoslaw Pawel, 32-432 Pcim, PL | | (96) 17169974.7 | |
| Flacht, Piotr Andrzej, 31-915 Kraków, PL | | (73) Telefonaktiebolaget LM Ericsson (publ), 164 83 Stockholm, SE | |
| (54) Hydraulický tlumič s hydraulickou zařázkou | | (72) WAGER, Stefan, FI-02360 ESPOO, FI | |
| (32) 201662329517 P, 201715471275 | | NORRMAN, Karl, SE-116 28 STOCKHOLM, SE | |
| (31) 29.04.2016, 28.03.2017 | | JOHANSSON, Niklas, SE-191 38 SOLLENTUNA, SE | |
| (33) US, US | | TEYEB, Oumer, SE-171 44 SOLNA, SE | |
| (74) KOREJZOVA LEGAL v.o.s., JUDr. Petra Sauvage de Brantes, Korunní 810/104, Praha 10, Vinohrady, 10100 | | VIRKKI, Vesa, FIN-02320 ESPOO, FI | |
| | | (54) Generování bezpečnostního klíče pro duální konektivitu | |
| | | (32) 201361758373 P | |
| | | (31) 30.01.2013 | |
| | | (33) US | |
| | | (74) KOREJZOVA LEGAL v.o.s., JUDr. Petra Sauvage de Brantes, Korunní 810/104, Praha 10, Vinohrady, 10100 | |
| | | | |
| (97) EP 3244090 | | (97) EP 3265280 | |
| (47) 12.12.2018 | | (47) 12.12.2018 | |
| (97) 15.11.2017 | | (97) 18.08.2016 | |
| (51) F16F 9/49 | (2006.01) | (51) B23B 51/06 | (2006.01) |
| (96) 10.05.2017 | | (96) 10.02.2016 | |
| (96) 17000804.9 | | (96) 16704182.1 | |
| (73) BeijingWest Industries Co. Ltd., Beijing, CN | | (73) Botek Präzisionsbohrtechnik GmbH, 72585 Riederich, DE | |
| (72) OSIKA, Miroslaw Pawel, 30-399 Kraków, PL | | (72) DEEG, Juergen, 72555 Metzingen, DE | |
| PILAWSKI, Karol Jakub, 30-399 Kraków, PL | | (54) Jednobřitý dělový vřták | |
| SCHAB, Jakub Pawel, 30-399 Kraków, PL | | (32) 202015001069 U | |
| (54) Hydraulický tlumič s hydraulickou zařázkou | | (31) 13.02.2015 | |
| (32) 201662334601 P, 201715487370 | | (33) DE | |
| (31) 11.05.2016, 13.04.2017 | | (86) PCT/EP2016/052823 | |
| (33) US, US | | (87) WO 2016/128462 | |
| (74) KOREJZOVA LEGAL v.o.s., JUDr. Petra Sauvage de Brantes, Korunní 810/104, Praha 10, Vinohrady, 10100 | | (74) Rott, Růžička & Guttmann Patentová, známková a advokátní kancelář, Ing. Václav Krmenčík, patentový zástupce, Vinohradská 37/938, Praha 2, 12000 | |
| | | | |
| | | (97) EP 3265223 | |
| | | (47) 12.12.2018 | |
| | | (97) 09.09.2016 | |
| | | (51) B01J 8/12 | (2006.01) |
| | | (96) 02.03.2016 | |
| | | (96) 16707742.9 | |
| | | (73) IFP Energies nouvelles, 92500 Rueil-Malmaison, FR | |
| | | (72) FERNANDES, Joana, 69360 Solaize, FR | |
| | | GORNAY, Julien, 38138 Les Cotes D Arey, FR | |
| | | PAGOT, Alexandre, 92500 Rueil Malmaison, FR | |
| | | LAMBERT, Fabian, 78400 Chatou, FR | |
| | | MARTIN, Pierre-Yves, 92500 Rueil Malmaison, FR | |
| | | PIERRE, Christophe, 78420 Carrieres Sur Seine, FR | |
| | | SALA, François, 75009 Paris, FR | |
| | | (54) Reaktor s nakloněným ložem umožňující použití malého množství katalyzátoru | |
| | | (32) 1551821 | |
| | | (31) 04.03.2015 | |

- (33) FR
(86) PCT/EP2016/054428
(87) WO 2016/139247
(74) Traplová Hakr Kubát, advokátní a patentová kancelář, Ing. Eduard Hakr patentový zástupce, Přístavní 24, Praha 7, 17000
-
- (97) **EP 3265463**
(47) 19.12.2018
(97) 09.09.2016
(51) **C07D 417/12** (2006.01)
C07D 417/14 (2006.01)
C07D 281/10 (2006.01)
A61K 31/55 (2006.01)
(96) 29.02.2016
(96) 16707103.4
(73) Apeiron Biologics AG, 1030 Wien, AT
Evotec AG, 22419 Hamburg, DE
(72) ERMANN, Monika, Abingdon Oxfordshire OX14 4RZ, GB
LAMETSCHWANDTNER, Guenther, 1030 Vienna, AT
AMOUZEGH, Patricia Léonie, Abingdon Oxfordshire OX14 4RZ, GB
CRAFT, Russell Stuart, Groningen 9712 TA, NL
HANKE, Thomas, 22391 Hamburg, DE
JAMES, Timothy Robin, Abingdon Oxfordshire OX14 4RZ, GB
JONES, Severine Danielle, Abingdon Oxfordshire OX14 4RZ, GB
LOIBNER, Hans, 1230 Vienna, AT
LOKE, Pui Leng, Abingdon Oxfordshire OX14 4RZ, GB
STERNBERGER, Ina, 22419 Hamburg, DE
STUETZ, Anton, 4813 Altmünster, AT
WEHR, Roland, 37075 Göttingen, DE
WHITTAKER, Mark, Abingdon Oxfordshire OX14 4RZ, GB
(54) **Deriváty bicyklických tetrahydrothiazepinů užitečné pro léčbu neoplastických a/nebo infekčních onemocnění**
(32) 15157175
(31) 02.03.2015
(33) EP
(86) PCT/EP2016/054228
(87) WO 2016/139181
(74) Všeťečka Zelený Švorčík Kalenský a partneři, advokátní a patentová kancelář, JUDr. Michal Havlík, Hálkova 1406/2, Praha 2, Nové Město, 12000
-
- (97) **EP 3274300**
(47) 12.12.2018
(97) 29.09.2016
(51) **C02F 1/66** (2006.01)
C02F 1/68 (2006.01)
G05D 11/13 (2006.01)
B01F 3/04 (2006.01)
(96) 23.03.2016
(96) 16712799.2
(73) Messer Group GmbH, 65812 Bad Soden, DE
(72) HERMANS, Monica, 41470 Neuss, DE
VERVALLE, Kurt, 2070 Zwijndrecht, BE
(54) **Způsob a zařízení pro řízení zavádění plynu do kapalného média**
(32) 102015003777
(31) 24.03.2015
(33) DE
(86) PCT/EP2016/056333
(87) WO 2016/150993
(74) Traplová Hakr Kubát, advokátní a patentová kancelář, Ing. Eduard Hakr patentový zástupce, Přístavní 24, Praha 7, 17000
-
- (97) **EP 3290421**
(47) 02.01.2019
(97) 07.03.2018
(51) **C07D 487/04** (2006.01)
A61K 31/519 (2006.01)
C07D 519/00 (2006.01)
A61P 37/00 (2006.01)
(96) 11.02.2014
(96) 17191163.9
(73) Pfizer Inc., New York, NY 10017, US
(72) BROWN, Matthew Frank, Stonington, CT Connecticut 06378, US
FENWICK, Ashley Edward, Richland, MI Michigan 49083, US
FLANAGAN, Mark Edward, Gales Ferry, CT Connecticut 06334, US
GONZALES, Andrea, Kalamazoo, MI Michigan 49009, US
- JOHNSON, Timothy Allan, Richland, MI Michigan 49083, US
KAILA, Neelu, Lexington, MA Massachusetts 02421, US
MITTON-FRY, Mark J., Granville, OH Ohio 43023, US
STROHBACH, Joseph Walter, Wentzville, MO Missouri 63385, US
TENBRINK, Ruth E., Labadie, MO Missouri 63055, US
TRZUPEK, John David, Medford, MA Massachusetts 02155, US
UNWALLA, Rayomand Jal, Bedford, MA Massachusetts 01730, US
VAZQUEZ, Michael L., Billerica, MA Massachusetts 01821, US
PARIKH, Mihir, D., Groton, MA Massachusetts 06340, US
(54) **Kombinace pyrrolo[2,3-D]pyrimidinových derivátů s jedním nebo více činidly jako inhibitory Janus kináz (JAK)**
(32) 201361767947 P
(31) 22.02.2013
(33) US
(74) Všeťečka Zelený Švorčík Kalenský a partneři, advokátní a patentová kancelář, JUDr. Pavel Zelený, Hálkova 1406/2, Praha 2, 12000
-
- (97) **EP 3298980**
(47) 12.12.2018
(97) 28.03.2018
(51) **A61B 46/10** (2016.01)
A61B 17/02 (2006.01)
(96) 22.06.2017
(96) 17177375.7
(73) Lode, Jolanta, 24232 Schönkirchen, DE
(72) Lode, Jolanta, 24232 Schönkirchen, DE
(54) **Potah na chirurgický nástroj**
(32) 202016102813 U
(31) 26.05.2016
(33) DE
(74) DANĚK & PARTNERS Advokátní a patentová kancelář, Ing. Vilém Daněk Ph.D., LL.M., Vinohradská 403/17, Praha 2, Vinohrady, 12000
-
- (97) **EP 3300194**
(47) 12.12.2018
(97) 28.03.2018
(51) **H02B 13/025** (2006.01)
(96) 04.09.2017
(96) 17189165.8
(73) Siemens Aktiengesellschaft, 80333 München, DE
(72) OZER, Cengiz, 41480 Gölcük-Kocaeli, TR
(54) **Ventilační klapka pro rozvodná zařízení**
(32) 102016218231
(31) 22.09.2016
(33) DE
(74) Čermák a spol., JUDr. Karel Čermák jr. Ph.D., LL.M., Elišky Peškové 735/15, Praha 5, 15000
-
- (97) **EP 3308068**
(47) 06.02.2019
(97) 15.12.2016
(51) **F16L 37/084** (2006.01)
B60H 1/00 (2006.01)
F24F 13/02 (2006.01)
F16L 21/03 (2006.01)
(96) 07.06.2016
(96) 16727691.4
(73) Odenwald Chemie GmbH, 69250 Schönau, DE
(72) AÜGELE, Hans-Peter, 69118 Heidelberg, DE
FEIST, Michael, 69493 Hirschberg, DE
SCHWAMMBERGER, Torsten, 74862 Binau, DE
HOTZ, Dominik, 69250 Schönau, DE
KASTNER, Michael, 38446 Wolfsburg, DE
(54) **Vzduchový kanál pro topné, ventilační a/nebo klimatizační zařízení vozidla**
(32) 102015109090
(31) 09.06.2015
(33) DE
(86) PCT/EP2016/062866
(87) WO 2016/198383
(74) PATENTSERVIS Praha a.s., Na Podkovce 281/10, Praha 4, Podolí, 14700
-
- (97) **EP 3321278**
(47) 09.01.2019
(97) 16.05.2018
(51) **C07K 14/585** (2006.01)

A61K 38/23 (2006.01)
(96) 10.11.2014
(96) 17208140.8
(73) KeyBioscience AG, 6370 Stans, CH
(72) KARSDAL, Morten, 2100 København Ø, DK
HENRIKSEN, Kim, 3400 Hillerød, DK
ANDREASSEN, Kim Vietz, 2750 Ballerup, DK
(54) **Kalcitoninová mimetika pro léčbu onemocnění a poruch**
(32) 201320112, 201414706
(31) 14.11.2013, 19.08.2014
(33) GB, GB
(74) ŽOVICOVÁ & ŽOVIC IP, s.r.o., Záhradnícka 36, Bratislava, 82108

(97) **EP 3344616**
(47) 09.01.2019
(97) 09.03.2017
(51) **C07D 401/14** (2006.01)
C07D 413/14 (2006.01)
C07D 417/14 (2006.01)
C07D 487/04 (2006.01)
C07D 498/04 (2006.01)
A61K 31/4523 (2006.01)
A61P 25/00 (2006.01)
A61P 17/00 (2006.01)
A61P 37/08 (2006.01)
A61P 35/00 (2006.01)
(96) 02.09.2016
(96) 16767368.0
(73) ONCOARENDI THERAPEUTICS S.A., 02-089 Warszawa, PL
(72) MAZUR, Marzena, 92-207 Łódź, PL
KORALEWSKI, Robert, 91-321 Łódź, PL
BOREK, Bartłomiej, 93-519 Łódź, PL

OLEJNICZAK, Sylwia, 94-104 Łódź, PL
CZESTKOWSKI, Wojciech J., 95-200 Pabianice, PL
PIOTROWICZ, Michał C., 93-281 Łódź, PL
OLCZAK, Jacek P., 90-340 Łódź, PL
GOLEBIEWSKI, Adam A., 02-387 Warszawa, PL
BARTOSZEWICZ, Agnieszka, 02-384 Warsaw, PL
PLUTA, Elżbieta, 08-110 Siedlce, PL
KOWALSKI, Michał L., 43-376 Godziszka, PL
(54) **Substituované amino triazoly užitečné jako inhibitory lidské chitinázy**
(32) 201562214299 P, 41507815
(31) 04.09.2015, 04.12.2015
(33) US, PL
(86) PCT/IB2016/055269
(87) WO 2017/037670
(74) PatentEnter s.r.o., Koliště 1965/13a, Brno, Černá Pole, 60200

(97) **EP 3360866**
(47) 02.01.2019
(97) 15.08.2018
(51) **C07D 277/40** (2006.01)
A61P 13/10 (2006.01)
A61K 31/426 (2006.01)
(96) 14.02.2017
(96) 17156130.1
(73) Alfred E. Tiefenbacher (GmbH & Co. KG), 22767 Hamburg, DE
(72) Staver, Ruslan, 22607 Hamburg, DE
Aicher, Daniel, 10823 Berlin, DE
(54) **Proléčiva mirabegronu**
(74) Čermák a spol., JUDr. Karel Čermák jr. Ph.D., LL.M., Elišky Peškové 735/15, Praha 5, 15000

Zveřejněné opravené překlady evropských patentových spisů

U následujících udělených evropských patentů s účinky pro Českou republiku byl majitelem předložen opravený překlad patentového spisu do českého jazyka (§35d odst. 2 zákona č. 527/1990 Sb., v platném znění).

Datem zveřejnění opraveného překladu evropského patentového spisu je datum publikace tohoto Věstníku.

(97) EP 2216318

Zveřejněné překlady pozměněného, nebo omezeného znění evropských patentových spisů

U následujících udělených evropských patentů s účinky pro Českou republiku byl majitelem předložen opravený překlad patentového spisu do českého jazyka (§ 35d odst. 2 zákona č. 527/1990 Sb., v platném znění).

Datem zveřejnění opraveného překladu evropského patentového spisu je datum publikace tohoto Věstníku.

(97) EP 1518964

(97) EP 2797863

Evropské patenty zachované v pozměněném nebo omezeném znění

V této části jsou uvedeny evropské patenty s účinky pro Českou republiku, které byly Evropským úřadem podle článku 102 Úmluvy o udělování evropských patentů zachovány v omezeném znění podle čl. 105a - 105c EPC 2000, nebo v pozměněném znění (§ 35f zákona č. 527/1990 Sb., v platném znění).

(97) Datum oznámení o zachování patentu
EP 1911574 20.03.2019

(97) Datum oznámení o zachování patentu
EP 2550027 20.03.2019

Evropské patenty zrušené Evropským patentovým úřadem

Následující evropské patenty udělené Evropským patentovým úřadem s účinky pro Českou republiku byly zrušeny Evropským patentovým úřadem podle článku 102 Úmluvy o udělování evropských patentů (§ 35f odst 2 zákona č. 527/1990 Sb., v platném znění).

(97) EP 2277970 (97) EP 2324831 (97) EP 2597322 (97) EP 2637664

MM4A Zánik evropských patentů nezaplacením poplatků za udržování platnosti patentu

Následující evropské patenty udělené Evropským patentovým úřadem s účinky pro Českou republiku zanikly pro nezaplacení poplatků za udržování platnosti patentu (§ 22 písm. b) zákona č. 527/1990 Sb., v platném znění).

(97) EP 1400660 (97) EP 1809516 (97) EP 2275311 (97) EP 2601382
(97) EP 1427505 (97) EP 1819583 (97) EP 2275526 (97) EP 2624859
(97) EP 1427888 (97) EP 1882851 (97) EP 2295410 (97) EP 2637819
(97) EP 1477668 (97) EP 1900946 (97) EP 2295530 (97) EP 2656476
(97) EP 1509429 (97) EP 1926677 (97) EP 2323867 (97) EP 2711459
(97) EP 1516777 (97) EP 1946551 (97) EP 2324137 (97) EP 2735562
(97) EP 1524057 (97) EP 2061690 (97) EP 2326692 (97) EP 2758061
(97) EP 1546551 (97) EP 2066512 (97) EP 2327523 (97) EP 2767292
(97) EP 1561805 (97) EP 2066551 (97) EP 2338319 (97) EP 2848592
(97) EP 1630240 (97) EP 2066595 (97) EP 2340232 (97) EP 2848593
(97) EP 1641085 (97) EP 2069471 (97) EP 2346493 (97) EP 2848884
(97) EP 1645512 (97) EP 2077956 (97) EP 2434203 (97) EP 2857338
(97) EP 1700692 (97) EP 2082139 (97) EP 2477990 (97) EP 2897970
(97) EP 1703045 (97) EP 2169122 (97) EP 2478276 (97) EP 2897978
(97) EP 1711661 (97) EP 2187759 (97) EP 2480321 (97) EP 3042042
(97) EP 1788305 (97) EP 2188329 (97) EP 2485690 (97) EP 3042047
(97) EP 1789351 (97) EP 2198007 (97) EP 2505747
(97) EP 1791860 (97) EP 2209778 (97) EP 2570415

PD4A Převod práv a ostatní změny majitelů evropských patentů

(97) **EP 1434858**
(73) Bavarian Nordic A/S, 3490 Kvistgaard, DK

(97) **EP 1486424**
(73) Rundpack AG, 9444 Diepoldsau, CH

(97) **EP 1488128**
(73) Celerity Systems Ltd., North Yorkshire DL9 4GA, GB

(97) **EP 1488128**
(73) RM Belagträger GmbH, 44793 Bochum, DE

(97) **EP 1488128**
(73) PBW Automotive GmbH, 57537 Wissen, DE

(97) **EP 1505963**
(73) Bristol-Myers Squibb Holdings Ireland Unlimited Company, 6312 Steinhausen, CH

(97) **EP 1656679**
(73) Framatome GmbH, 91052 Erlangen, DE

(97) **EP 1656679**
(73) AREVA GmbH, Erlangen, DE

(97) **EP 1658621**
(73) AREVA GmbH, Erlangen, DE

(97) **EP 1658621**
(73) Framatome GmbH, 91052 Erlangen, DE

(97) **EP 1695767**
(73) Bayer Agriculture BVBA, Antwerpen, BE

(97) **EP 1761442**
(73) tremco illbruck Group GmbH, 51149 Köln, DE

(97) **EP 1878916**
(73) X-Wind Powerplants UG, 10625 Berlin, DE

(97) **EP 1894847**
(73) Rundpack AG, 9444 Diepoldsau, CH

(97) **EP 1904093**
(73) StemGen S.p.A, 20122 Milan, IT

(97) **EP 1925563**
(73) Bayer Agriculture BVBA, Antwerpen, BE

(97) **EP 1994536**
(73) Framatome GmbH, 91052 Erlangen, DE

(97) **EP 2075461**
(73) X-Wind Powerplants UG, 10625 Berlin, DE

(97) **EP 2095370**
(73) Framatome GmbH, 91052 Erlangen, DE

(97) **EP 2095370**
(73) AREVA GmbH, Erlangen, DE

(97) **EP 2167204**
(73) Serge Ferrari Tersuisse Ltd., 6021 Emmenbrücke, CH

(97) **EP 2197752**
(73) DS Smith Packaging France, 92800 Puteaux, FR

(97) **EP 2259972**
(73) DS Smith Packaging France, 92800 Puteaux, FR

(97) **EP 2320740**
(73) Chiesi Farmaceutici S.p.A., 43122 Parma, IT

(97) **EP 2414102**
(73) Bayer Agriculture BVBA, Antwerpen, BE

(97) **EP 2414247**
(73) Rundpack AG, 9444 Diepoldsau, CH

(97) **EP 2414730**
(73) Framatome GmbH, 91052 Erlangen, DE

(97) **EP 2414730**
(73) AREVA GmbH, Erlangen, DE

(97) **EP 2446446**
(73) Framatome GmbH, 91052 Erlangen, DE

(97) **EP 2450905**
(73) Framatome GmbH, 91052 Erlangen, DE

(97) **EP 2491304**
(73) Framatome GmbH, 91052 Erlangen, DE

(97) **EP 2536664**
(73) BWXT Technical Services Group, Inc., Lynchburg, 24501, VA, US

(97) **EP 2577264**
(73) One Sense S.A., 7735 Colmar-Berg, LU

(97) **EP 2686497**
(73) Framatome GmbH, 91052 Erlangen, DE

(97) **EP 2768807**
(73) AOP Orphan Pharmaceuticals AG, 1160 Vienna, AT

(97) **EP 2768807**
(73) Ipsol AG, 9490 Vaduz, LI

(97) **EP 2809585**
(73) DS Smith Packaging France, 92800 Puteaux, FR

(97) **EP 2846780**
(73) Bristol-Myers Squibb Holdings Ireland Unlimited Company, 6312 Steinhausen, CH

(97) **EP 2859626**
(73) UNGER Kabel-Konfektionstechnik GmbH, 09465 Sehmatal OT Sehma, DE

(97) **EP 2886017**
(73) Daily back up Ltd, M. Post Hefer 38830, IL

(97) **EP 2912238**
(73) Framatome GmbH, 91052 Erlangen, DE

(97) **EP 2938075**
(73) Ericsson LLC, Dover, Kent County, 19904, DE, US

(97) **EP 2938075**
(73) Velos Media International Limited, Dublin 18, IE

(97) **EP 2954534**
(73) Framatome GmbH, 91052 Erlangen, DE

(97) **EP 2956382**
(73) Laleman, Dries, 3560 Lummen, BE

(97) **EP 2970964**
(73) Sarepta Therapeutics, Inc., Cambridge, 02142, MA, US

(97) **EP 3022741**
(73) Framatome GmbH, 91052 Erlangen, DE

(97) **EP 3042901**
(73) Bristol-Myers Squibb Holdings Ireland Unlimited Company, 6312 Steinhausen, CH

(97) **EP 3054926**
(73) Bristol-Myers Squibb Holdings Ireland Unlimited Company, 6312 Steinhausen, CH

(97) **EP 3164220**
(73) Steuler Korrosionsschutz Holding GmbH, 56427 Siershahn, DE

FG1K

Zapsané užité vzory - přehled podle čísel zápisu

V období uzávěrky tohoto čísla Věstníku zapsal Úřad průmyslového vlastnictví tyto užité vzory.

| | | | | | | | | |
|-------|---------------------|-----------|-------|----------------------|-----------|-------|---------------------|-----------|
| (11) | (51) | | (11) | (51) | | (11) | (51) | |
| 32693 | G 01 G 13/02 | (2006.01) | 32700 | G 08 G 1/0965 | (2006.01) | 32707 | E 01 C 7/10 | (2006.01) |
| 32694 | H 05 H 1/34 | (2006.01) | | | | 32708 | A 44 C 1/00 | (2006.01) |
| 32695 | B 60 L 11/08 | (2006.01) | 32701 | F 21 S 4/28 | (2016.01) | 32709 | C 10 L 1/04 | (2006.01) |
| 32696 | A 01 K 13/00 | (2006.01) | 32702 | B 01 J 37/00 | (2006.01) | 32710 | A 47 F 1/00 | (2006.01) |
| 32697 | B 27 K 5/02 | (2006.01) | 32703 | F 02 D 19/02 | (2006.01) | 32711 | A 47 J 44/02 | (2006.01) |
| 32698 | B 29 C 59/00 | (2006.01) | 32704 | F 02 D 19/02 | (2006.01) | 32712 | B 63 H 25/42 | (2006.01) |
| 32699 | D 05 B 65/02 | (2006.01) | 32705 | F 23 G 7/00 | (2006.01) | | | |
| | | | 32706 | H 02 B 1/26 | (2006.01) | | | |

FG1K

Zapsané užité vzory - řazené podle MPT

| | | | | | |
|------|---|-----------|------|--|-----------|
| (51) | A01K 13/00 | (2006.01) | (51) | B27K 5/02 | (2006.01) |
| | A61D 11/00 | (2006.01) | | B27K 3/50 | (2006.01) |
| (11) | 32696 | | | C09B 61/00 | (2006.01) |
| (21) | 2018-35172 | | (11) | 32697 | |
| (22) | 16.07.2018 | | (21) | 2018-35422 | |
| (47) | 26.03.2019 | | (22) | 03.10.2018 | |
| (73) | MVDr. Jiří Mašek, s.r.o., Měřín, CZ | | (47) | 26.03.2019 | |
| (54) | Rehabilitační vana pro skot | | (73) | Valašské muzeum v přírodě v Rožnově pod Radhoštěm, Rožnov pod Radhoštěm, CZ | |
| (51) | A44C 1/00 | (2006.01) | | Mendelova univerzita v Brně, Brno, Černá Pole, CZ | |
| (11) | 32708 | | | Ústav teoretické a aplikované mechaniky AV ČR, v. v. i., Praha 9, Prosek, CZ | |
| (21) | 2019-35866 | | (72) | Dvořák Luděk, Rožnov pod Radhoštěm, CZ | |
| (22) | 30.01.2019 | | | Baar Jan Ing., Ph.D., Bílovec, CZ | |
| (47) | 26.03.2019 | | | Tippner Jan Ing., Ph.D., Chlumeck nad Cidlinou, CZ | |
| (73) | Panacea boutique, s.r.o., Praha 1, Nové Město, CZ | | | Kloiber Michal Ing., Ph.D., Dačice, CZ | |
| (72) | Ivanchenko Ganna, Praha 4, Kunratice, CZ | | (54) | Nátěrová hmota na bázi albuminu pro povrchovou úpravu dřeva | |
| (54) | Rotující šperk | | (51) | B29C 59/00 | (2006.01) |
| (74) | Mgr. Zuzana Šimonovská LL.M., advokát, Jaselská 311/25, Praha 6, Dejvice, 16000 | | | F16L 9/12 | (2006.01) |
| (51) | A47F 1/00 | (2006.01) | | F16L 25/10 | (2006.01) |
| (11) | 32710 | | (11) | 32698 | |
| (21) | 2019-35920 | | (21) | 2018-35658 | |
| (22) | 14.02.2019 | | (22) | 26.11.2018 | |
| (47) | 26.03.2019 | | (47) | 26.03.2019 | |
| (73) | ŠKODA AUTO a.s., Mladá Boleslav, Mladá Boleslav II, CZ | | (73) | HECKL s.r.o., Kralupy nad Vltavou, Mikovice, CZ | |
| (72) | Jindra Stanislav Ing., Dolní Kralovice, CZ | | (54) | Plastová tvarovka s uchopovacími segmenty a značkami pro zasunutí | |
| (54) | Regál na kontejnery | | (51) | B60L 11/08 | (2006.01) |
| (51) | A47J 44/02 | (2006.01) | | B60L 11/18 | (2006.01) |
| (11) | 32711 | | (11) | 32695 | |
| (21) | 2019-35921 | | (21) | 2018-34664 | |
| (22) | 18.02.2019 | | (22) | 31.01.2018 | |
| (47) | 26.03.2019 | | (47) | 26.03.2019 | |
| (73) | ETA a. s., Praha 8, Karlín, CZ | | (73) | Bernátek Tomáš, Malá Morávka, CZ | |
| (72) | Klofát Petr, Proseč, CZ | | (72) | Bernátek Tomáš, Malá Morávka, CZ | |
| (54) | Nastavitelný upínací systém metly kuchyňského robota | | (54) | Elektrické zapojení rekuperační pohonné jednotky elektromobilu | |
| (74) | Ing. Jarmila Javoříková, Slunečná 4566, Zlín, 76005 | | (74) | Ing. Pavel Nádvořník s.r.o., Klínová 620/1, Ostrava, Hulváky, 70900 | |
| (51) | B01J 37/00 | (2006.01) | (51) | B63H 25/42 | (2006.01) |
| (11) | 32702 | | | B63H 5/08 | (2006.01) |
| (21) | 2018-35760 | | (11) | 32712 | |
| (22) | 18.12.2018 | | (21) | 2019-35958 | |
| (47) | 26.03.2019 | | (22) | 26.02.2019 | |
| (73) | Unipetrol výzkumně vzdělávací centrum, a.s., Ústí nad Labem, Ústí nad Labem-centrum, CZ | | (47) | 26.03.2019 | |
| (72) | Rubáš Vlastimil Ing., Most, CZ | | (73) | Kružík Ivan, Kněžice, CZ | |
| | Tišler Zdeněk Ing., Měděnec, CZ | | (72) | Kružík Ivan, Kněžice, CZ | |
| (54) | Zařízení pro rychlé stanovení počáteční epoxidační aktivity katalyzátorů | | (54) | Plavidlo s doplňkovým manévrovacím ústrojím | |
| (74) | Mgr. Ing. Stanislav Babický Ph.D., tř. Budovatelů 2407/20, Most, 434 01 | | (74) | Ing. Jiří Walter, patentový zástupce, Počernická 54, Praha 10, 10800 | |
| (51) | C10L 1/04 | (2006.01) | (51) | C10L 1/08 | (2006.01) |
| | | | | | |

- C10L 1/10** (2006.01)
C10L 1/19 (2006.01)
- (11) 32709
(21) **2019-35911**
(22) 12.02.2019
(47) 26.03.2019
(73) Unipetrol výzkumně vzdělávací centrum, a.s., Ústí nad Labem, Ústí nad Labem-centrum, CZ
(72) de Paz Carmona Héctor, San Cristóbal de La Laguna; 38205 Tenerife, ES
Vráblík Aleš Ing., Teplice, Řetenice, CZ
Černý Radek, Želenice, CZ
(54) **Motorová nafta obsahující hydrogenovaný živočišný tuk**
(74) Mgr. Ing. Stanislav Babický Ph.D., tř. Budovatelů 2407/20, Most, 43401
-
- (51) **D05B 65/02** (2006.01)
D05B 65/00 (2006.01)
D05B 3/06 (2006.01)
- (11) 32699
(21) **2018-35671**
(22) 29.11.2018
(47) 26.03.2019
(73) AMF Reece CR, s.r.o., Prostějov, Vrahovice, CZ
(72) Hubálek Roman, Prostějov, CZ
Hanák Václav Ing., Bedihošť, CZ
(54) **Zařízení pro odstřih nití, zejména u konfekčního dírkovacího stroje**
(74) Ing. Dobroslav Musil, patentová kancelář, Ing. Dobroslav Musil, Zábřdovická 801/11, Brno, Zábřdovice, 61500
-
- (51) **E01C 7/10** (2006.01)
C04B 18/20 (2006.01)
B09B 3/00 (2006.01)
- (11) 32707
(21) **2019-35842**
(22) 22.01.2019
(47) 26.03.2019
(73) Vysoké učení technické v Brně, Brno, CZ
Froněk, spol. s r.o., Rakovník, Rakovník II, CZ
(72) Varaus Michal doc. Dr. Ing., Brno, CZ
Stehlík Dušan Doc. Ing., Ph.D., Brno, CZ
Hýzl Petr Ing., Ph.D., Kanice, CZ
Dašek Ondřej Ing., Ph.D., Brno, CZ
Straka Pavel, Brno, CZ
Hrbek Kamil Ing., Lubná, CZ
(54) **Stmelená směs pro podkladní vrstvy vozovek**
(74) Ing. Jaroslav Potužník, U třetí baterie 1057/1, Praha 6, Břevnov, 16200
-
- (51) **F02D 19/02** (2006.01)
F02B 43/02 (2006.01)
F02B 43/10 (2006.01)
F02B 51/00 (2006.01)
F02M 25/022 (2006.01)
- (11) 32703
(21) **2018-35782**
(22) 21.12.2018
(47) 26.03.2019
(73) České vysoké učení technické v Praze, Praha 6, Dejvice, CZ
(72) Škarohlíd Marcel Ing., Stráž nad Nisou, CZ
(54) **Zařízení pro snižování emisí oxidů dusíku ze spalovacích motorů**
(74) Ing. Václav Kratochvíl, Husníkova 2086/22, Praha 5, Stodůlky, 15800
-
- (51) **F02D 19/02** (2006.01)
F02B 43/02 (2006.01)
F02B 43/10 (2006.01)
F02B 51/00 (2006.01)
F02M 25/022 (2006.01)
- (11) 32704
(21) **2018-35784**
(22) 21.12.2018
(47) 26.03.2019
(73) České vysoké učení technické v Praze, Praha 6, Dejvice, CZ
(72) Škarohlíd Marcel Ing., Stráž nad Nisou, CZ
(54) **Zařízení pro zvyšování celkové účinnosti motoru při zachování emisí oxidů dusíku ze spalovacích motorů**
(74) Ing. Václav Kratochvíl, Husníkova 2086/22, Praha 5, Stodůlky, 15800
-
- (51) **F21S 4/28** (2016.01)

- F21S 10/02** (2006.01)
F21V 19/00 (2006.01)
G08B 5/36 (2006.01)
- (11) 32701
(21) **2018-35724**
(22) 11.12.2018
(47) 26.03.2019
(73) Konečný Daniel, Praha 10, Vršovice, CZ
(72) Konečný Daniel, Praha 10, Vršovice, CZ
(54) **Signalizační sloupek s kruhovou obvodovou maticí RGB LED**
-
- (51) **F23G 7/00** (2006.01)
F23G 5/04 (2006.01)
F23G 5/46 (2006.01)
- (11) 32705
(21) **2019-35801**
(22) 03.01.2019
(47) 26.03.2019
(73) EVECŮ Brno, s.r.o., Brno, Žabovřesky, CZ
(72) Filip Marek Ing., Ph.D., Brno, Bystrc, CZ
Oral Jaroslav Ing., Brno, Žabovřesky, CZ
Stehlík Petr Prof. Ing., CSc., dr. h. c., Brno, Královo Pole, CZ
Šarlej Marek Ing., Ph.D., Brno, Žabovřesky, CZ
Ucekaj Vladimír Ing., Ph.D., Brno, Žabovřesky, CZ
Puchýř Radim Ing., Ph.D., Brno, Žabovřesky, CZ
Kerberová Veronika Ing., Brno, Žabovřesky, CZ
(54) **Zařízení pro integraci energetického a materiálového využití kalů**
(74) Kania, Sedlák, Smola, s.r.o., Mendlovo náměstí 907/1a, Brno, Staré Brno, 60300
-
- (51) **G01G 13/02** (2006.01)
B65G 33/10 (2006.01)
- (11) 32693
(21) **2016-32987**
(22) 27.10.2016
(47) 26.03.2019
(73) ASTRO Vlašim spol. s r.o., Vlašim, CZ
(72) Krunert Radek, Vlašim, CZ
Jenšík Petr Ing., Miřetice, CZ
(54) **Šnekový váhový dávkovač**
-
- (51) **G08G 1/0965** (2006.01)
G08G 1/133 (2006.01)
G08G 1/04 (2006.01)
- (11) 32700
(21) **2018-35686**
(22) 22.12.2017
(47) 26.03.2019
(73) ŠKODA AUTO a.s., Mladá Boleslav, Mladá Boleslav II, CZ
(72) Kocverová Jana, Krnsko, CZ
Černovský Jiří, Praha 5, CZ
(54) **Systém pro optickou detekci vozů se zvláštním výstražným světlem**
-
- (51) **H02B 1/26** (2006.01)
H02B 13/00 (2006.01)
H02B 11/02 (2006.01)
H02B 1/30 (2006.01)
- (11) 32706
(21) **2019-35808**
(22) 08.01.2019
(47) 26.03.2019
(73) SITEL, spol. s r.o., Praha 4, Michle, CZ
(72) Novák Jan Ing., CSc., Praha 4, Michle, CZ
(54) **Multifunkční energetický sloupek**
(74) NEOLEGAL - advokátní a patentová kancelář, Ing. Jaroslav Novotný, Římská 2135/45, Praha 2, Vinohrady, 12000
-
- (51) **H05H 1/34** (2006.01)
H01R 13/627 (2006.01)
B23K 10/00 (2006.01)
- (11) 32694
(21) **2017-33551**
(22) 27.03.2017
(47) 26.03.2019
(32) 31.03.2016
(31) 15/086,822

- (33) US
(73) THERMACUT, k.s., Uherské Hradiště, CZ
(72) Crowe George Arthur, Claremont, NH, US
(54) **Sestava konektoru pro plazmový obloukový hořák**

- (74) KANIA SEDLÁK SMOLA patentová kancelář, Ing. Veronika Zemanová,
Mendlovo nám. 1a, Brno, 60300

Seznam majitelů zapsaných užitečných vzorů

| | | | | | |
|--|-------|----------------------|---|-------|---------------------|
| (73) | (11) | (51) | (73) | (11) | (51) |
| AMF Reece CR, s.r.o., Prostějov, Vrahovice, CZ | 32699 | D 05 B 65/02 | ŠKODA AUTO a.s., Mladá Boleslav, Mladá Boleslav II, CZ | 32710 | A 47 F 1/00 |
| ASTRO Vlašim spol. s r.o., Vlašim, CZ | 32693 | G 01 G 13/02 | THERMACUT, k.s., Uherské Hradiště, CZ | 32694 | H 05 H 1/34 |
| České vysoké učení technické v Praze, Praha 6, Dejvice, CZ | 32703 | F 02 D 19/02 | Unipetrol výzkumně vzdělávací centrum, a.s., Ústí nad Labem, Ústí nad Labem-centrum, CZ | 32702 | B 01 J 37/00 |
| České vysoké učení technické v Praze, Praha 6, Dejvice, CZ | 32704 | F 02 D 19/02 | Unipetrol výzkumně vzdělávací centrum, a.s., Ústí nad Labem, Ústí nad Labem-centrum, CZ | 32709 | C 10 L 1/04 |
| ETA a. s., Praha 8, Karlín, CZ | 32711 | A 47 J 44/02 | Ústav teoretické a aplikované mechaniky AV ČR, v. v. i., Praha 9, Prosek, CZ | 32697 | B 27 K 5/02 |
| EVECO Brno, s.r.o., Brno, Žabovřesky, CZ | 32705 | F 23 G 7/00 | Valašské muzeum v přírodě v Rožnově pod Radhoštěm, Rožnov pod Radhoštěm, CZ | 32697 | B 27 K 5/02 |
| Froněk, spol. s r.o., Rakovník, Rakovník II, CZ | 32707 | E 01 C 7/10 | Vysoké učení technické v Brně, Brno, CZ | 32707 | E 01 C 7/10 |
| HECKL s.r.o., Kralupy nad Vltavou, Mikovice, CZ | 32698 | B 29 C 59/00 | Bernátek Tomáš, Malá Morávka, CZ | 32695 | B 60 L 11/08 |
| Mendelova univerzita v Brně, Brno, Černá Pole, CZ | 32697 | B 27 K 5/02 | Konečný Daniel, Praha 10, Vršovice, CZ | 32701 | F 21 S 4/28 |
| MVDr. Jiří Mašek, s.r.o., Měřín, CZ | 32696 | A 01 K 13/00 | Kružík Ivan, Kněžice, CZ | 32712 | B 63 H 25/42 |
| Panacea boutique, s.r.o., Praha 1, Nové Město, CZ | 32708 | A 44 C 1/00 | | | |
| SITEL, spol. s r.o., Praha 4, Michle, CZ | 32706 | H 02 B 1/26 | | | |
| ŠKODA AUTO a.s., Mladá Boleslav, Mladá Boleslav II, CZ | 32700 | G 08 G 1/0965 | | | |

FG4Q

Zapsané průmyslové vzory - přehled podle čísel zápisu

V období uzávěrky tohoto čísla Věstníku zapsal Úřad průmyslového vlastnictví tyto průmyslové vzory:

| | | | | | |
|-------|-------|-------|-------|-------|--------------|
| (11) | (51) | (11) | (51) | (11) | (51) |
| 37307 | 23-01 | 37310 | 32-00 | 37313 | 12-16 |
| 37308 | 32-00 | 37311 | 05-05 | 37314 | 07-01 |
| 37309 | 25-02 | 37312 | 13-02 | 37315 | 12-09, 12-10 |

FG4Q

Zapsané průmyslové vzory - přehled podle tříd

- (51) **05-05**
(11) 37311
(21) 2017-41107
(22) 20.12.2017
(15) 20.03.2019
(54) **Textilie**
(28) 1
(73) Vojenský výzkumný ústav, s. p., Brno, Pisárky, CZ
(72) Plachý Jiří Ing., CSc., Kratochvilka, CZ
Mazúrek František Bc., Brno-Kniničky, CZ
(74) Ing. Libor Markes, patentový zástupce, Grohova 54, Brno, 60200

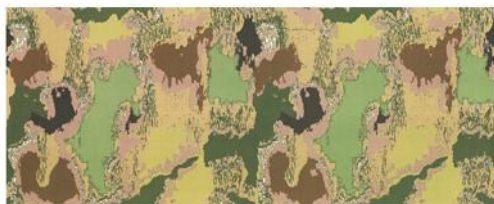

1.1

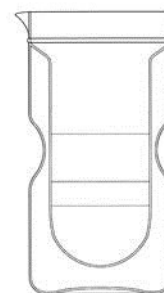

1.2

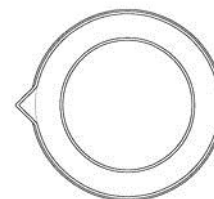

1.3

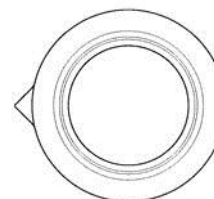

1.4

- (51) **07-01**
(11) 37314
(21) 2017-41044
(22) 03.10.2017
(15) 25.03.2019
(54) **Skleněný džbánek a sklenice**
(28) 2
(73) Ambiente Franchise, s.r.o., Praha 10, Strašnice, CZ
(72) Froněk Michal, Praha 7, Holešovice, CZ
(74) Dana Lukajová, patentový zástupce, Dana Lukajová, Voršílská 130/10, Praha 1, Nové Město, 11000

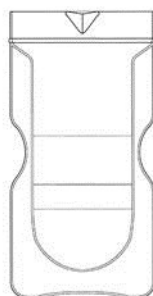

1.1

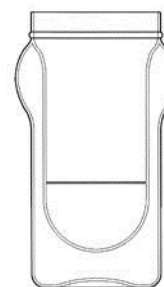

2.1

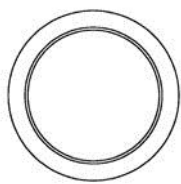

2.2

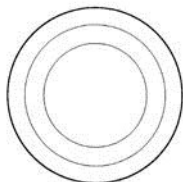

2.3

(51) **12-09, 12-10**

(11) 37315

(21) 2018-41216

(22) 06.06.2018

(15) 25.03.2019

(54) **Traktorový přívěs na dopravu dříví**

(28) 1

(73) Mendelova univerzita v Brně, Brno, Černá Pole, CZ

AGAMA a. s., Staré Město, CZ

(72) Ulrich Radomír prof. Ing., CSc., Brno, Černá Pole, CZ

Neruda Jindřich prof. Ing., CSc., Brno, Židenice, CZ

Juřík Josef Ing., Kunovice, CZ

(74) MVDr. Ing. Václav Trojan Ph.D., Dykova 1855/21, Brno, Židenice, 63600



1.1



1.2



1.3

(51) **12-16**

(11) 37313

(21) 2017-41018

(22) 22.08.2017

(15) 25.03.2019

(54) **Blatník vozidla**

(28) 1

(73) Scania CV AB, Södertälje, SE

HANSEN Kristofer, Stockholm, SE

MACDONALD Allan, Södertälje, SE

LUNDGREN Anders, Södertälje, SE

LARSSON Mikael, Årsta, SE

KVALDÉN Daniel, Mariefred, SE

(74) FISCHER & PARTNER IP s.r.o., Na hrobci 294/5, Praha 2, Nové Město, 12800

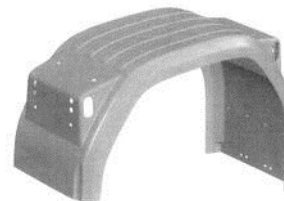

1.1

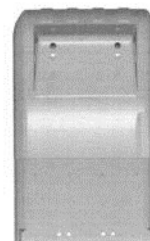

1.2

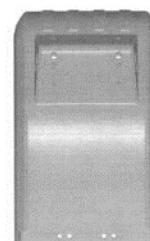

1.3

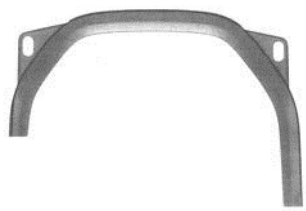

1.4



1.5

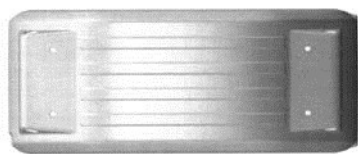

1.6

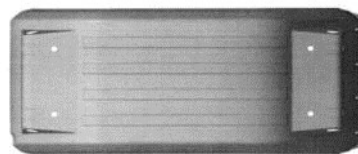

1.7



1.2



1.3

1.4



1.4

1.5



1.5



1.6

- (51) **13-02**
(11) 37312
(21) 2017-40974
(22) 28.06.2017
(15) 25.03.2019
(54) **Nástavec na nabíjení**
(28) 1
(73) KONINKLIJKE PHILIPS N.V., 5656 AE Eindhoven, NL
(72) Verbrugge Frank, Rosmalen, NL
(74) Všeťečka Zelený Švorčík Kalenský a partneři, advokátní a patentová kancelář, JUDr. Pavel Zelený, advokát, Hálkova 2, Praha 2, 12000



1.1



1.7

(51) **23-01**

(11) 37307

(21) 2017-41045

(22) 04.10.2017

(15) 20.03.2019

(54) **Trubka s kolečky**

(28) 2

(73) Prefa Brno a.s., Brno, Židenice, CZ

(72) Holák Michal Ing., Brno, Bystrc, CZ

(74) *moraviapatent*, Martin Kořistka, patentový zástupce, Karpatská 241/3,
Brno, Starý Lískovec, 62500



1.1



1.2



1.3

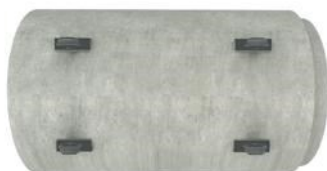

1.4



1.5



2.1



2.2



2.3



2.4



2.5

(51) 25-02

(11) 37309

(21) 2017-41083

(22) 14.11.2017

(15) 20.03.2019

(54) **Profily stěnového obkladového systému**

(28) 5

(73) JAP FUTURE s.r.o., Přerov, Přerov III-Lověšice, CZ

(72) Šampan Adam, Olomouc, CZ

(74) Ing. Petr Soukup, patentový zástupce, tř. Svobody 43/39, Olomouc, 77900

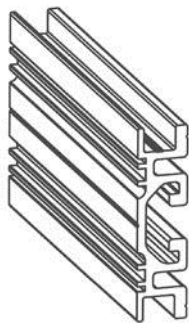

1.1

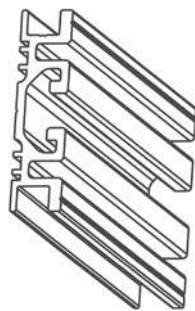

1.2

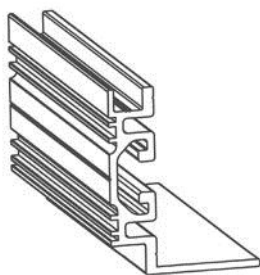

2.1

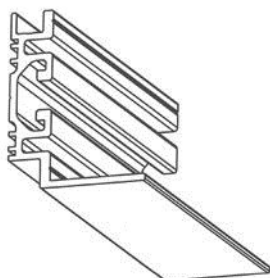

2.2

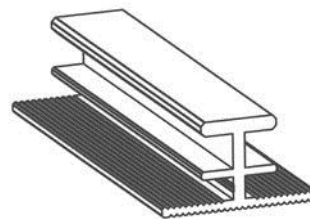

3.1

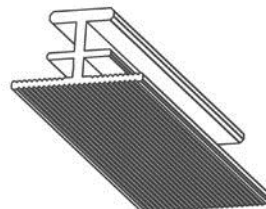

3.2

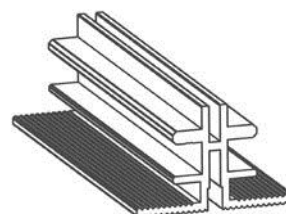

4.1

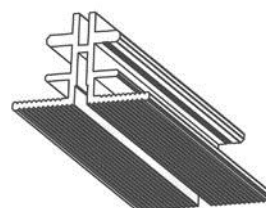

4.2

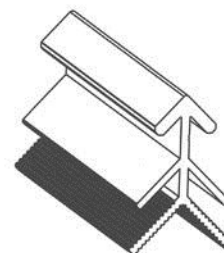

5.1

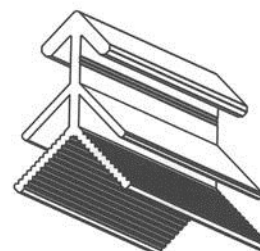

5.2

- (51) 32-00
(11) 37308
(21) 2017-41078
(22) 07.11.2017
(15) 20.03.2019
(54) **Grafický symbol**
(28) 10
(73) Vokáč Pavel, Plzeň, Severní Předměstí, CZ
(72) Vokáč Pavel, Plzeň, Severní Předměstí, CZ
(74) LANGROVA, s.r.o., Skřetova 1011/48, Plzeň, Jižní Předměstí, 30100

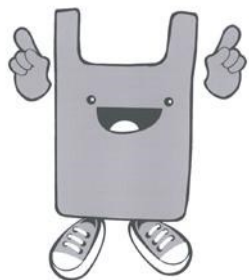

1.1

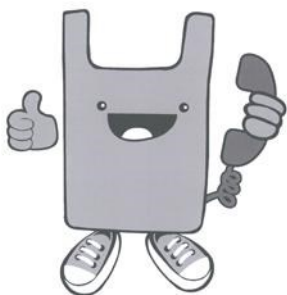

2.1

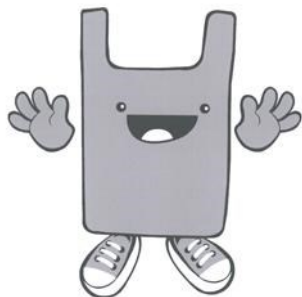

3.1

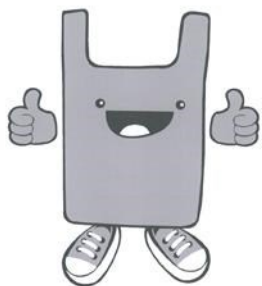

4.1

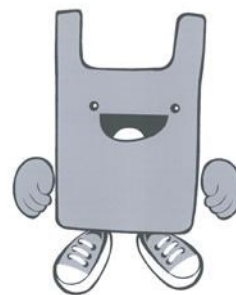

5.1

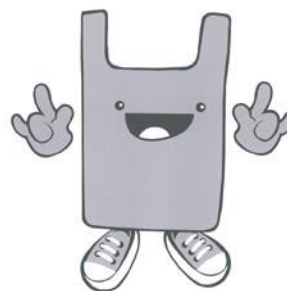

6.1

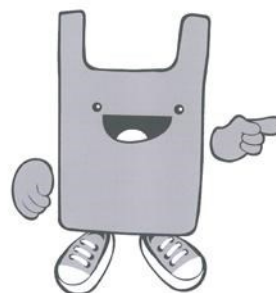

7.1

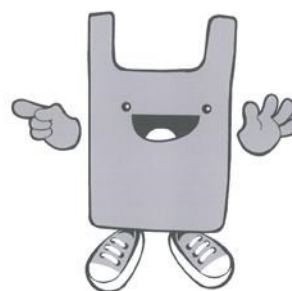

8.1

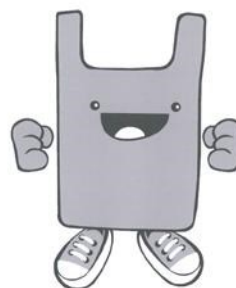

9.1

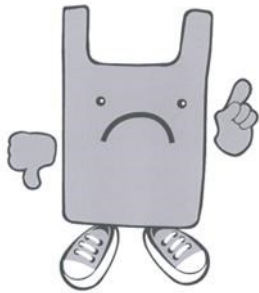

10.1

- (51) **32-00**
- (11) 37310
- (21) 2017-41106
- (22) 18.12.2017
- (15) 20.03.2019
- (54) **Grafický symbol**
- (28) 1
- (73) ALVEDA s.r.o., Díly, CZ
- (72) Dado Milan, Díly, CZ
- (74) LANGROVA, s.r.o., Skřetova 1011/48, Plzeň, Jižní Předměstí, 30100



1.1

Seznam vlastníků zapsaných průmyslových vzorů

| | | | | | |
|--|-------|-------|--|-------|-------|
| (73) | (11) | (51) | (73) | (11) | (51) |
| AGAMA a. s., Staré Město, CZ | 37315 | 12-09 | Mendelova univerzita v Brně, Brno, Černá Pole, CZ | 37315 | 12-09 |
| ALVEDA s.r.o., Díly, CZ | 37310 | 32-00 | | | |
| Ambiente Franchise, s.r.o., Praha 10, Strašnice, CZ | 37314 | 07-01 | Prefa Brno a.s., Brno, Židenice, CZ | 37307 | 23-01 |
| JAP FUTURE s.r.o., Přerov, Přerov III- Lověšice, CZ | 37309 | 25-02 | Scania CV AB, Södertälje, SE | 37313 | 12-16 |
| KONINKLIJKE PHILIPS N.V., 5656 AE Eindhoven, NL | 37312 | 13-02 | Vojenský výzkumný ústav, s. p., Brno, Pisárky, CZ | 37311 | 05-05 |
| Vokáč Pavel, Plzeň, Severní Předměstí, CZ | 37308 | 32-00 | | | |

Dodatková ochranná osvědčení pro léčiva a pro přípravky na ochranu rostlin

Podání žádosti o udělení osvědčení

(22) 31.01.2019
(21) SPC/CZ2019/618
(71) Vifor (International) Ltd., 9001 St.Gallen, CH
(68) 2957286
(54) **Prostředky obsahující kationtoměničové polymery a použití v léčbě hyperkalemie**
(92) EU/1/17/1179/001-009, 19.07.2017
(93) EU/1/17/1179/001-009, 19.07.2017, EU
(95) **Veltassa - patiomer sorbitex calcium (účinná složka-patiomer), léčivý přípravek**

(22) 11.03.2019
(21) SPC/CZ2019/623
(71) Eli Lilly and Company, Indianapolis, IN 46285, IN, US
(68) 2379528
(54) **Inhibitory protein kinasy**
(92) EU/1/18/1307, 01.10.2018
(93) EU/1/18/1307, 01.10.2018, EU
(95) **Verzenio - abemaciklib, léčivý přípravek**

Úřední rozhodnutí a oznámení

MK4A, MK4F

Zánik patentů a autorských osvědčení uplynutím doby platnosti

| (11) | (21) | Int.Cl/(51) | (11) | (21) | Int.Cl/(51) |
|--------|-----------|---------------|--------|-----------|---------------|
| 289550 | 1999-1066 | 8/A41G 5/00 | 300214 | 1999-1060 | 8/B29C 65/10 |
| 294999 | 1999-1083 | 8/A44B 17/00 | 300548 | 2000-3549 | 8/A61K 31/40 |
| 297055 | 1999-1026 | 8/C08J 11/04 | 300643 | 2000-3715 | 8/E04D 13/02 |
| 297567 | 1999-1068 | 8/B65G 1/02 | 300823 | 2000-3535 | 8/A61K 47/48 |
| 298747 | 2000-3338 | 8/C07D 401/06 | 300824 | 2000-3625 | 8/C07J 41/00 |
| 298941 | 2000-3432 | 8/A61K 38/09 | 301273 | 2000-3585 | 8/C08J 3/215 |
| 299380 | 2000-3425 | 8/C07D 239/50 | 302005 | 2000-3315 | 8/A61K 47/48 |
| 299998 | 1999-1081 | 8/B01J 21/00 | 302367 | 2001-1149 | 8/C07D 243/10 |

MK1K

Zániky užitečných vzorů uplynutím doby platnosti

| (11) | (21) | (51) | (11) | (21) | (51) |
|-------|------------|------------|-------|------------|------------|
| 19586 | 2009-21022 | A61G 15/12 | 27417 | 2014-29952 | B62J 11/00 |
| 19587 | 2009-21027 | B60N 2/433 | 27442 | 2014-29947 | A61B 5/022 |
| 19625 | 2009-21011 | A23L 1/01 | 27455 | 2014-29960 | E21D 21/00 |
| 19862 | 2009-21024 | C25D 3/00 | 27467 | 2014-29946 | G08G 9/00 |
| 22768 | 2011-24811 | A47B 96/06 | 27493 | 2014-29959 | C23C 16/06 |
| 22963 | 2011-24813 | A47C 17/13 | 27547 | 2014-29942 | B65C 1/00 |
| 22986 | 2011-24814 | E04B 1/04 | 27548 | 2014-29943 | B65C 1/02 |
| 22990 | 2011-24937 | A01K 15/04 | 27549 | 2014-29953 | D04B 15/88 |
| 22991 | 2011-24943 | A01K 15/04 | 27573 | 2014-29940 | F16B 39/20 |
| 22992 | 2011-24944 | A01K 15/04 | 27627 | 2014-29961 | B23Q 1/76 |
| 23073 | 2011-24806 | B28B 11/24 | 27694 | 2014-29951 | A61M 5/178 |
| 24002 | 2012-25620 | B62D 33/06 | 27810 | 2014-29962 | G01C 15/04 |
| 24709 | 2012-26485 | G01N 31/22 | 27949 | 2014-29936 | B01J 23/42 |
| 27390 | 2014-29941 | B60B 35/12 | 27950 | 2014-29939 | B01D 53/48 |

MK4Q

Zániky práva ze zapsaných průmyslových vzorů uplynutím doby ochrany

| (11) | (21) | Int.Cl/(51) | (11) | (21) | Int.Cl/(51) |
|-------|------------|-------------|-------|------------|-------------|
| 28917 | 1998-31186 | 7/25-01 | 35949 | 2013-39681 | 10/02-04 |
| 32216 | 2003-34860 | 8/11-01 | 36193 | 2013-39678 | 9/12-16 |
| 34522 | 2008-37543 | 9/09-03 | 36199 | 2013-39680 | 9/09-03 |
| 34542 | 2008-37542 | 9/09-09 | 36207 | 2013-39679 | 9/14-02 |
| 34633 | 2008-37538 | 9/20-03 | 36267 | 2013-39677 | 9/23-02 |
| 34688 | 2009-37866 | 9/11-02 | | | |

MC3K

Výmazy užitečných vzorů

(11) 25692
(21) 2013-27310
(22) 10.01.2013

(54) Aditivum do cementu a betonu
10.01.2013

Zápisy licenčních smluv do patentového rejstříku pro nabyvatele

- | | |
|--|------------------------------------|
| (11) 307022 | Druh licence: výlučná |
| (73) AIVOTEC s.r.o., Kroměříž, CZ | Datum uzavření smlouvy: 24.01.2019 |
| Jüttnerová Vendula, Ostrava, Třebovice, CZ | Datum zápisu smlouvy: 26.03.2019 |
| Nabyvatel: PHARMIX, s.r.o., Na Sádkách 2798/9, Kroměříž, 76701, CZ | |

Zápisy licenčních smluv do rejstříku užitečných vzorů pro nabyvatele

- | | |
|--|--|
| (11) 27272 | (11) 28255 |
| (73) Holub Karel, Praha 10, CZ | (73) Holub Karel, Praha 10, CZ |
| Nabyvatel: HK Stavební real, s.r.o., Mládežnická 3064/5, Praha 10, 10600, CZ | Nabyvatel: HK Stavební real, s.r.o., Mládežnická 3064/5, Praha 10, 10600, CZ |
| Druh licence: nevýlučná | Druh licence: nevýlučná |
| Datum uzavření smlouvy: 28.02.2019 | Datum uzavření smlouvy: 28.02.2019 |
| Datum zápisu smlouvy: 22.03.2019 | Datum zápisu smlouvy: 22.03.2019 |

ND1K

První prodloužení doby platnosti užitečných vzorů

- | | |
|---------------------------------------|-----------|
| (51) <i>B25G 1/08</i> | (2006.01) |
| <i>B25G 1/10</i> | (2006.01) |
| <i>B25G 1/00</i> | (2006.01) |
| <i>A45C 13/22</i> | (2006.01) |
| (11) 28224 | |
| (21) 2015-30793 | |
| (22) 26.02.2015 | |
| (73) ELESA S.p.A., I-20129 Milano, IT | |
| (54) Rukojeť | |

ND4Q

První obnovy doby ochrany průmyslových vzorů

- | | |
|---------------------|------------------------|
| (51) 12-16 | (51) 09-03 |
| (11) 36166 | (11) 36359 |
| (21) 2014-39854 | (21) 2013-39732 |
| (22) 17.03.2014 | (22) 04.11.2013 |
| (54) Přední blatník | (54) Obal na potraviny |

ND4Q

Druhé obnovy doby ochrany průmyslových vzorů

- | | |
|-----------------------------|---|
| (51) 25-01 | (51) 22-04 |
| (11) 34754 | (11) 35170 |
| (21) 2009-37678 | (21) 2009-37724 |
| (22) 05.03.2009 | (22) 30.03.2009 |
| (54) Stavební prvek plotový | (54) Registrační plechové terče pro všechny druhy a ráže zbraní |

ND4Q

Třetí obnovy doby ochrany průmyslových vzorů

- | |
|--|
| (51) 08-07 |
| (11) 32456 |
| (21) 2004-35299 |
| (22) 05.05.2004 |
| (54) Uzamykací zařízení řadicí páky motorového vozidla |

ND4Q

Čtvrté obnovy doby ochrany průmyslových vzorů

- (51) 13-03
- (11) 29093
- (21) 1999-31737
- (22) 28.05.1999
- (54) Ovládací tlačítko

PD4A

Převod práv a ostatní změny majitelů patentů

- | | |
|---|---------------------------------------|
| (11) 305261 | (11) 307106 |
| (21) 2012-692 | (21) 2010-772 |
| (73) Saint-Gobain Construction Products CZ a.s., Praha 8, Libeň, CZ | (73) Rundpack AG, 9444 Diepoldsau, CH |
| | |
| (11) 306597 | |
| (21) 2012-610 | |
| (73) Framatome GmbH, 91052 Erlangen, DE | |

PD1K

Převod práv a ostatní změny majitelů užitných vzorů

- | | |
|--|---|
| (11) 30175 | (11) 32165 |
| (21) 2016-32586 | (21) 2018-35180 |
| (73) Smurfit Kappa Olomouc s.r.o., Olomouc, Holice, CZ | (73) Prieceľ Juraj RNDr., Praha 1, Nové Město, CZ |

QA9A

Nabídka licence

- (73) Vysoká škola báňská-Technická univerzita Ostrava, Ostrava-Poruba, CZ
- (11) 307782
- (54) Automaticky řízený mobilní systém a metoda pro snímání a záznam biosignálu

Zamítnuté a částečně zamítnuté přihlášky ochranných známek před zveřejněním

Kapitola obsahuje údaje o rozhodnutích o přihláškách ochranných známek, u kterých byly na základě provedeného věcného průzkumu shledány Úřadem důvody pro zamítnutí přihlášky ochranné známky podle ustanovení § 4 nebo 6 zákona č. 441/2003 Sb. Na základě toho Úřad vydal rozhodnutí o zamítnutí přihlášky podle ustanovení § 22 zákona č. 441/2003 Sb., a to pro celý seznam výrobků a služeb nebo pro jeho část. Údaje o výsledku rozhodnutí (zamítnutí přihlášky, částečně zamítnutí přihlášky) jsou uvedeny jako datum právní moci rozhodnutí/výsledek rozhodnutí.

(210) **O-530889**
(540)

Osobnost české fotografie

19.03.2019/NABYTÍ P.M. - ZAMÍTNUTÍ PŘIHLÁŠKY

(210) **O-534014**
(540)

pečeť sládků

19.03.2019/NABYTÍ P.M. - ČÁSTEČNĚ ZAMÍTNUTÍ PŘIHLÁŠKY

(210) **O-537443**
(540)

**CZECH INTERNATIONAL HOCKEY
CAMP**

21.03.2019/NABYTÍ P.M. - ZAMÍTNUTÍ PŘIHLÁŠKY

(210) **O-537812**
(540)

BEST PREMIUM

13.03.2019/NABYTÍ P.M. - ZAMÍTNUTÍ PŘIHLÁŠKY

(210) **O-539960**
(540)

SELECTION

NEJVYŠŠÍ KVALITA

19.03.2019/NABYTÍ P.M. - ZAMÍTNUTÍ PŘIHLÁŠKY

(210) **O-549222**
(540)

BagsForAll

20.03.2019/NABYTÍ P.M. - ZAMÍTNUTÍ PŘIHLÁŠKY

(210) **O-549248**
(540)

**Orchestre philharmonique de la
République tchèque**

19.03.2019/NABYTÍ P.M. - ZAMÍTNUTÍ PŘIHLÁŠKY

(210) **O-549270**
(540)

Solný kámen

19.03.2019/NABYTÍ P.M. - ZAMÍTNUTÍ PŘIHLÁŠKY

(210) **O-550003**
(540)



22.03.2019/NABYTÍ P.M. - ZAMÍTNUTÍ PŘIHLÁŠKY

Přehled zveřejněných přihlášek ochranných známek

Přihlášky ochranných známek, které byly na základě výsledků formálního a věcného průzkumu provedeného Úřadem shledány schopné zápisu do rejstříku ochranných známek, jsou obsaženy v této kapitole. Důležitou právní skutečností je, že zveřejněním přihlášky ochranné známky v této kapitole Věstníku (§ 23 zákona č. 441/2003 Sb.) začíná běžet zákonná tříměsíční lhůta pro podání námitek podle ustanovení § 25 zákona č. 441/2003 Sb.

| Číselný přehled (210) | | | | | | | | | | | |
|--------------------------|----------|----------|----------|----------|----------|----------|----------|----------|----------|----------|----------|
| O-534359 | O-536967 | O-546443 | O-546932 | O-548152 | O-548920 | O-549004 | O-549738 | O-550005 | O-550006 | O-550084 | O-550085 |
| O-550086 | O-550087 | O-550109 | O-550222 | O-550612 | O-550644 | O-550648 | O-550760 | O-550817 | O-550976 | O-551075 | O-551284 |
| O-551285 | O-551328 | O-551433 | O-551449 | O-551452 | O-551466 | O-551719 | O-551729 | O-551974 | O-552009 | O-552013 | O-552026 |
| O-552085 | O-552105 | O-552106 | O-552162 | O-552198 | O-552568 | O-552569 | O-552573 | O-552574 | O-552590 | O-552612 | O-552619 |
| O-552625 | O-552634 | O-552635 | O-552636 | O-552645 | O-552677 | O-552681 | O-552692 | O-552724 | O-552725 | O-552726 | O-552744 |
| O-552747 | O-552748 | O-552754 | O-552775 | O-552782 | O-552785 | O-552789 | O-552803 | O-552804 | O-552810 | O-552811 | O-552812 |
| O-552889 | O-552906 | O-552952 | O-552953 | O-552987 | O-552999 | O-553000 | O-553002 | O-553003 | O-553026 | O-553037 | O-553038 |
| O-553041 | O-553042 | O-553057 | O-553058 | O-553060 | O-553061 | O-553109 | O-553110 | O-553112 | O-553114 | O-553121 | O-553213 |
| O-553233 | O-553239 | O-553256 | O-553286 | O-553314 | O-553316 | O-553319 | O-553321 | O-553322 | O-553330 | O-553336 | O-553338 |
| O-553342 | O-553344 | O-553379 | O-553380 | O-553381 | O-553398 | O-553409 | O-553413 | O-553471 | O-553491 | O-553495 | O-553529 |
| O-553530 | O-553557 | O-553584 | O-553591 | O-553598 | O-553605 | O-553609 | O-553621 | O-553638 | O-553645 | O-553654 | O-553669 |
| O-553673 | O-553674 | O-553679 | O-553680 | O-553681 | O-553683 | O-553684 | O-553685 | O-553686 | O-553687 | O-553688 | O-553690 |
| O-553691 | O-553693 | O-553695 | O-553696 | O-553699 | O-553700 | O-553702 | O-553703 | O-553725 | O-553733 | O-553734 | O-553735 |
| O-553742 | O-553753 | O-553857 | O-553864 | O-553865 | O-553867 | O-553870 | O-553876 | O-553877 | O-553895 | O-553896 | O-553897 |
| O-553898 | O-553899 | O-553935 | O-553989 | O-553990 | O-554122 | O-554123 | O-554132 | O-554252 | | | |

Zveřejněné přihlášky ochranných známek

(210) **O-534359**
(220) 05.10.2016
(320) 05.10.2016
(511) 35, 36
(540)



(510) (35) provozování obchodního a nákupního centra; (36) pronájem nebytových prostor, pronajímání obchodů.
(730) **CENTRUM CHODOV, a.s.**, Na příkopě 388/1, Praha 1 - Staré Město, 11000, CZ
(740) Mgr. Milan Hadrava, advokát, Školní 3315/42, Chomutov, 43001

(210) **O-536967**
(220) 27.01.2017
(320) 27.01.2017
(511) 5, 35
(540)



(510) (5) výrobky farmaceutické a parafarmaceutické, vitaminy a minerály a stopové prvky, kombinované přípravky vitamínů, minerálů, stopových prvků a bylinných výtažků, vitamínové přípravky, vitaminy a multivitaminové preparáty, minerály a multiminerálové preparáty, pastilky nebo tabletky nebo tobolky nebo kapsle s léčivými přísadami, balzámy a krémy a masti pro lékařské účely; (35) reklama a propagační činnost.
(730) **BIOVIT IMPEX CO. ČR, s.r.o.**, Sinkulova 683/34, Praha 4 - Podolí, 14700, CZ

(210) **O-546443**
(220) 13.03.2018
(320) 13.03.2018
(511) 9, 16, 35, 41, 42, 44, 45
(540)



(510) (9) počítačové programy (software), software na nosičích; (16) tiskoviny, knihy, časopisy, manuály a návody pro použití softwaru; (35) služby auditora, konzultační a pomocné služby pro obchodní a kancelářskou činnost; (41) organizování a zprostředkování společenských a vzdělávacích akcí (kurzy, školení, semináře, prezentace, konference), organizování výstav, přehlídek, setkání, trhů a veletrhů; (42) instalace počítačových programů, aktualizace počítačových programů, kopírování počítačových programů, tvorba počítačových systémů, tvorba software, údržba počítačových programů, pronájem počítačového software; (44) terapeutické služby, provozování rehabilitačních technik, ergoterapie, preventivní medicínské služby; (45) poradenství v oboru bezpečnosti, ergonomie práce.
(591) Barevná
(730) **Baroň Anastasija Bc.**, Kladeruby 36, Kelč, 75643, CZ

(210) **O-546932**
(220) 29.03.2018
(320) 29.03.2018
(511) 35, 36, 39, 41, 43
(540)



(510) (35) propagace, reklama, marketing, správa hotelů, obchodní reklama pro třetí osoby, pronájem reklamních ploch a materiálů, venkovní reklama, organizování výstav a pořádání veletrhů pro obchodní a reklamní účely; (36) směnárenská činnost, úschova cenostů pro ubytované, informace o cestovním a úrazovém pojištění a jejich zprostředkování; (39) rezervace cestování, organizování cest, pronájem garáží, turistické prohlídky, služby v dopravě a přepravě, organizování okružních výletů, doprovázení turistů; (41) organizování a vedení seminářů, organizování a vedení sympozií, organizování kulturních a vzdělávacích výstav, předprodej vstupenek na kulturní, sportovní a společenské akce; (43) bary, kavárny, restaurace, ubytovací služby, hotelové služby, poskytování přechodného ubytování, pronajímání jednacích místností, hostinská činnost.
(591) Barevná
(730) **VIENNA INTERNATIONAL Hotelmanagement AG**, Dresdnerstr. 87/5, Stock, 1200 Wien, AT
(740) Halaxová & Halaxová TETRAPAT, Mgr. Eva Halaxová, Jinonická 804/80, Praha 5, Košíře, 15800

(210) **O-548152**
(220) 23.05.2018
(320) 23.05.2018
(511) 41
(540)

MUZIKANTI Z KAMPY

(510) (41) umělecká činnost, kulturní tvorba, včetně veřejných vystoupení, zprostředkovatelská činnost v oblasti kultury.
(730) **Wencl Jiří**, Na Kampě 512/11, Praha 1, Malá Strana, 11800, CZ
Čmejla Vladimír Ing., Pavlická 160/1, Praha 5, Sobín, 15521, CZ
(740) Ing. Vladimír Čmejla, patentový zástupce, Pavlická 160/1, Praha 5, Sobín, 15521

(210) **O-548920**
(220) 26.06.2018
(320) 26.06.2018
(511) 35, 36, 41, 44
(540)

Komunitní centrum pro válečné veterány

(510) (35) reklama, zprostředkování zaměstnání; (36) pořádání dobročinných sbírek; (41) filmová projekce, informace o vzdělávání, klubové vzdělávací služby, koučink, pořádání a vedení workshopů, pořádání sportovních a vzdělávacích soutěží, pořádání výstav ke vzdělávacím účelům, školení, výcvik sebeobrany; (44) služby psychologa, terapeutické služby.
(730) **Česká republika - Ministerstvo obrany**, Tychonova 1, Praha 6, 16001, CZ

(210) **O-549004**
(220) 28.06.2018
(320) 28.06.2018
(511) 16, 20, 24, 25, 28, 41
(540)



(510) (16) brožurky, plnicí pera, razítka, učební pomůcky [s výjimkou zařízení], vše v rámci této třídy; (20) dětské polštářky, relaxační polštář (válcový), polohovací válečky (polštářky na oporu hlavy malých dětí); (24) péřové peřinky, povlaky na peřinky, látkové podložky na přebalování, dětské zavinovačky, textilní výrobky podporující správný psychomotorický vývoj dětí, bryndáky ne z papíru, dětské příkrývky, povlečení na dětské polštářky a příkrývky, dětská spací hnízda, kapsáře, látkový košík na hračky, dětská mycí rukavice (žínka), textilní osuška velká, textilní obaly na kapesníky, textilní pás na podporu lezení, vše v rámci této třídy; (25) oděvy pro děti do 1 roku – body, trika, legíny, nátlčníky, plavky, plavkové čepičky, porodní košilky, župan, kšiltý (pokrývky hlavy); (28) hračky podporující správný vývoj psychomotorického vývoje dítěte, dětské hračky, textilní hrací deky; (41) vzdělávací kurzy – manipulace s novorozenci a kojenci, péče o děti do 1 roku, komunikace s dítětem, denní režim dítěte, rituály a zásady při péči o dítě, psychomotorický vývoj dětí, stimulace psychomotorického vývoje.
(591) Barevná
(730) **Eva Kiedroňová**, Lesní 337, Třinec, Staré Město, 73961, CZ

(210) **O-549738**
(220) 07.08.2018
(320) 07.08.2018
(511) 16, 28, 41
(540)



(510) (16) papír, lepenka, papírenské zboží, papírenské výrobky, papírnické zboží, papírnické výrobky, dárkové papírenské zboží, papírové dárkové předměty, dárkové tašky, školní potřeby, kancelářské potřeby, psací potřeby, výtvarné potřeby, papírové materiály pro tvůrčí činnost, balicí materiály, sběratelská alba, sběratelské karty, učební a vyučovací pomůcky, tiskárenské výrobky, tiskoviny, publikace, knihy, časopisy, noviny, tištěné publikace, karty, obrázkové karty, omalovánky, dočasná tetování, katalogy, brožury, letáky, prospekty, pozvánky, vstupenky, plakáty, komiksy, skládky, manuály, příručky, kalendáře, diáře (tiskoviny), památníky, fotografie, dětské knížky, dětské komiksy, dětské knihy, knihy pro malé děti, reklamní, inzertní, propagační materiály spadající do této třídy, návody k hrám; (28) hračky, hry, věci na hraní, hračky do dětských postýlek, hračky plyšové, plyšová zvířátka (hračky), svítící plyšová zvířátka (hračky), plyšová zvířátka se světélkem (hračky), hračky pro kojence, hračky pro nejmenší děti, elektronické hračky, figurky (hračky), hračky na baterky, hračky pro rozvoj dětí, hračky s dálkovým ovládním, hračky zvířata, panenky, hrací karty, herní plány; (41) provozování dětského zábavního koutku, provozování dětského hracího koutku, provozování dětského herního koutku, služby v oblasti zábavy pro děti, poskytování zábavních služeb pro děti, poskytování herních prostor pro děti, pořádání kulturních, zábavních a sportovních akcí, služby v oblasti výchovy a vzdělávání, zábava prostřednictvím webových stránek, poskytování zábavy a informací pro děti prostřednictvím webových stránek.
(730) **EP Line SE**, Kodaňská 1441/46, Praha 10, Vršovice, 10100, CZ

(210) **O-550005**
(220) 21.08.2018
(320) 21.08.2018
(511) 25, 28, 41
(540)

HEROPARKOUR

(510) (25) oděvy, oděvy tělocvičné, oděvy sportovní, pokrývky hlavy, šátky, čepice, oděvy pohlcující pot, spodní prádlo, potítka, ponožky, kompresní oblečení a ponožky, trika, bundy sportovní, kraťasy, kalhoty, mikiny spadající do této třídy; (28) stroje a přístroje pro sporty a různé hry spadající do této třídy, náčiní a nářadí pro různá tělesná cvičení, boxovací totemy a pytle, boxovací rukavice a bandáže, gymnastické nářadí a náčiní, lana, posilovací stroje a fitness trenážery, medicinbally, sítě pro sport, činky, fitness konstrukce a fitness překážky pro vnitřní a venkovní použití, konstrukce a překážky pro streetworkoutové a parkurové parky; (41) provozování sportovních zařízení, fitness a wellness center, organizování sportovních soutěží a akcí, organizování a vedení seminářů, sportovní skupinové aktivity, výchova a vzdělání v oblasti zdravého životního stylu, tělesná výchova, poskytování informací v oblasti sportu, fitness a cvičení prostřednictvím on-line webových stránek, vydávání on-line publikací časopisů v oblasti fitness, cvičení, výživy a sportu.
(730) **Bejdák Jan Bc., DiS.**, Malá Bělá 76, Bakov nad Jizerou, 29401, CZ
Arda Mithat, Am Weiher 3, Kroning, DE
(740) Bc. Jan Bejdák DiS., Malá Bělá 76, Bakov nad Jizerou, 29401

(210) **O-550006**
(220) 21.08.2018
(320) 21.08.2018
(511) 25, 28, 41
(540)

HEROFACTOR

(510) (25) oděvy, oděvy tělocvičné, oděvy sportovní, pokrývky hlavy, šátky, čepice, oděvy pohlcující pot, spodní prádlo, potítka, ponožky, kompresní oblečení a ponožky, trika, bundy sportovní, kraťasy, kalhoty, mikiny spadající do této třídy; (28) stroje a přístroje pro sporty a různé hry spadající do této třídy, náčiní a nářadí pro různá tělesná cvičení, boxovací totemy a pytle, boxovací rukavice a bandáže, gymnastické nářadí a náčiní, lana, posilovací stroje a fitness trenážery, medicinbally, sítě pro sport, činky, fitness konstrukce a fitness překážky pro vnitřní a venkovní použití, konstrukce a překážky pro streetworkoutové a parkurové parky; (41) provozování sportovních zařízení, fitness a wellness center, organizování sportovních soutěží a akcí, organizování a vedení seminářů, sportovní skupinové aktivity, výchova a vzdělání v oblasti zdravého životního stylu, tělesná výchova, poskytování informací v oblasti sportu, fitness a cvičení prostřednictvím on-line webových stránek, vydávání on-line publikací časopisů v oblasti fitness, cvičení, výživy a sportu.
(730) **Bejdák Jan Bc., DiS.**, Malá Bělá 76, Bakov nad Jizerou, 29401, CZ
Arda Mithat, Am Weiher 3, Kroning, DE
(740) Bc. Jan Bejdák DiS., Malá Bělá 76, Bakov nad Jizerou, 29401

(210) **O-550084**
(220) 24.08.2018
(320) 24.08.2018
(511) 7, 9, 12, 17, 35, 37, 39, 40, 41
(540)



(510) (7) stroje, zařízení, zejména letecké motory a jejich části, letecké agregáty hydraulické, pneumatické; (9) ochranné oděvy, ochranné pomůcky odolné zejména vysokým teplotám, chemikáliím, vysokému mechanickému namáhání, především pro armádu, policii, speciální zásahové jednotky, hasiče, záchranáře, pro práci s chemikáliemi, neprůstřední vesty; (12) vzdušné dopravní prostředky, kupříkladu civilní letadla, zejména potom sportovní a ultralehká letadla a náhradní díly k nim, letecké draky a jejich části, letecké podvozky a jejich části; (17) vrstvené a kompozitní materiály v této třídě uvedené; (35) zprostředkovatelská činnost v oblasti obchodu a služeb k obchodním účelům týkající se výrobků uvedených výše ve třídách

7, 9, 12, 17, pomoc při řízení obchodní činnosti, služby a poradenství v obchodní činnosti, podnikatelské informace, zprostředkování v oblasti provozování sítě obchodů, obchodních středisek, zprostředkování obchodních kontaktů, provádění obchodních operací, informační a poradenská činnost v uvedené oblasti; (37) servis a opravy a generální opravy civilních a sportovních a ultralehkých letadel a jejich částí; (39) pilotování obchodní a sportovní, pronájem letadel; (40) zpracování a úprava kompozitních materiálů, kovů, grafitu, deskových těsnících polotovárů, kovoobrábění, strojních a stavebních součástek, zpracování a úprava materiálu; (41) odborný výcvik, výchovná a vzdělávací činnost zejména v oblasti leteckých sportů, sportovní soutěže.

(591) Barevná

(730) PROXIMEX, spol. s r.o., Lánská 886, Hovorčovice, 25064, CZ

(740) Bohemia Patent, Ing. Jana Vandělíková, Vodičkova 791/41, Praha 1, 11000

(210) **O-550085**

(220) 24.08.2018

(320) 24.08.2018

(511) 1, 2, 3, 4, 5, 6, 7, 8, 9, 10, 11, 12, 13, 14, 15, 16, 17, 18, 19, 20, 21, 22, 23, 24, 25, 26, 27, 28, 29, 30, 31, 32, 33, 34, 35, 36, 37, 38, 39, 40, 41, 42, 43, 44, 45

(540)



(510) (1) chemické výrobky určené pro průmysl, vědu a fotografii, jakož i pro zemědělství, zahradnictví a lesnictví, umělé pryskyřice v surovém stavu, plastické hmoty v surovém stavu, hnojiva pro půdu, hasicí prostředky, prostředky pro kalení a letování kovů, chemické výrobky určené ke konzervování potravin, tříslicí materiály, lepidla a lepicí materiály pro průmyslové použití, lepidla na kovy a plastické hmoty, lepidla na koberce, termoplastická lepidla, lepidlo v rozprašovači, montážní lepidla, lepicí tyčinky, všechno pro průmyslové účely, adhezivní přípravky na chirurgické bandážování, lepidla na plakáty, lepidla na obkladačky a papírové tapety, lepicí pásy pro průmyslové účely, pojiva ve formě lepidel na opravy rozbítených předmětů, epoxidové pryskyřice v surovém stavu, klovatiny ve formě lepidel a rozpouštědel pro klovatiny, odlepování a separování (přípravky k-), chladírenské (studené) nástřiky, chemické výrobky ve formě pěny, chemické látky pro vytváření nebo stabilizaci pěny, pěnicí směsi, pěnové nástřiky, chemické sloučeniny pro cementové malty, keramické dlaždice a keramiku, porcelán a průhledné glazury na porcelán, chemické látky pro všeobecné výrobní použití při čištění elektronických komponentů a lékařských zařízení, povrchově aktivní látky, povrchově aktivní činidla, chemické sloučeniny na úpravu povrchových parametrů kapalin, materiálů pro povrchové úpravy a inkoustů, tekutiny pro použití při přenosu tepla, chlazení, zpracování kovů a vrtání, čištění fólií, vývoji latentních otisků prstů, výrobě lékařských zařízení, mokřem čištění suchých leptaných součástí, čištění rozvodů kapalného kyslíku a plynného kyslíku, zpracování farmaceutických a chemických přípravků, chemická čistící a vysoušecí činidla pro elektronické části, součásti, podsestavy, sestavy, přesné součásti, optické výrobky, optoelektroniku, součásti pro letecký průmysl, letecké motory a letadla, indikátory sterilizace, kolorimetrické indikátory, chemicky ošetřený papír, chemicky ošetřené papírové indikátory, chemické směsi pro aplikace na látky a oděvy pro uvolnění skvrn, látky pro impregnaci a dokončování veškerých materiálů, chemické směsi pro čištění koberců, látek a čalounění, chemické sloučeniny pro použití na tkaniny, čalounění, koberce a jiné obklady podlah za účelem odpuzování skvrn a kapalin, chemické látky pro zajištění odpudivosti materiálů proti vodě a oleji, chemické výrobky, včetně chemických směsí pro aplikace na různé povrchy, materiály pro odpuzování mastnoty a oleje a skvrn tekuté polymerní potahovací směsi pro aplikace na tištěné povrchy pro zajištění lepší přilnavosti uvedených potisků na uvedených povrchy, fluorované výrobky, které poskytují odpudivost vůči vodě a skvrnám, mohou být používány na tkaných látkách, kůži a kobercích z nylonu a polypropylenu, skleněné mikrokuličky připevněné na plastový podklad, které, při připevnění na látky poskytují těmto látkám retroreflexní vlastnosti, které podporují noční viditelnost oděvů vyrobených z látek, skleněné granule pro použití při výrobě, činidla na uvolňování forem používané ve stavebním průmyslu při betonování, činidla k uvolňování forem, lepidla na střechy, voděodolné

nátěrové soupravy skládající se především polymerních lepicích a těsnících nátěrů pro střešní instalace, vysokoteplotní silikonové sloučeniny používané na tvarování těsnění, emulgátory pro použití při výrobě polymerů, povrchově aktivní látky pro použití při výrobě polymerů, a emulgátory pro emulzní polymeraci monomerů za účelem vytvoření fluoropolymerů pro použití při výrobě plastových předmětů, chemické látky, jmenovitě filtrační činidla, filtrační média a molekulární separační média pro všeobecné průmyslové použití, včetně farmaceutického, chemického průmyslu a průmyslu nátěrových hmot, filtrační média obsahující absorbenty na odstraňování nečistot z tekutin a jiných filtrovatelných látek pro použití ve farmaceutickém, potravinářském a nápojovém, chemickém, elektronickém průmyslu a průmyslu nátěrových hmot, nezpracované plasty v podobě filtračních materiálů na odstraňování nečistot z tekutin a jiných filtrovatelných látek pro použití ve farmaceutickém, potravinářském a nápojovém, chemickém, elektronickém průmyslu a průmyslu nátěrových hmot, fluoropolymery, fluoroplasty, fluoroelastomery, polytetrafluoroetylén, fluorované termoplastové elastomery, perfluorované elastomery a perfluorované plasty, včetně suspenzí, roztoků, emulzí, disperzí, prášků, pelet, granulí, klovatin a z nich vytlačovaných výrobků, chemické sloučeniny obsahující fluoropolymery, sloučeniny obsahující fluoropolymery a/nebo nefluorované polymery a/nebo jiné chemické přísady, vulkanizovatelné sloučeniny fluórového kaučuku plněné fluoropolymerními sloučeninami, elektricky vodivé fluórové kaučuky a fluórové plasty a sloučeniny polytetrafluoroethylénu, chemické přísady pro plasty (včetně konstrukčních plastů), polyolefinové přísady při zpracování, antiblokovací činidla, nukleační činidla, čerňicí činidla, mazací činidla na chemické bázi, separační přípravky a samozhášecí přísady, fluoropolymerová pojivová činidla, přísady pro zpracování kaučuku, přípravky na ošetření kaučuku, vnitřní nebo vnější separační činidla na kaučuk a plast, chemické přísady, které podporují nebo vylepšují vulkanizaci fluoroelastomerů a chemických přísad, které zlepšují nebo modifikují vlastnosti fluoroelastomerů po vulkanizaci, chemické výrobky používané při výrobě fluoropolymerů, chemické výrobky používané při výrobě fluoroelastomerů, chemické výrobky používané při výrobě fluoroplastů, fluorovaných monomerů, tetrafluorethylenu, hexafluorpropylenu, vinylidenfluoridu, monomerů obsahujících éter, halogenovaných a nitrilem tvrzených monomerů, katalyzátory, přípravky na regulaci růstu řas pro použití při výrobě střešních šindelů a tašek a pro použití v jiných aplikacích na střechy a střešní materiály, benzen, benzol; (2) barvy, nátěry, laky ochranné výrobky proti korozi a proti deteriorizaci dřeva, barviva, inkousty na tisk, značkování a rytecké práce, přírodní pryskyřice v surovém stavu, kovy listkové a práškové pro malíře, dekorátory, tiskaře a umělce, mořidla, ochranné nátěry a těsnící nátěry na maltu, keramické dlaždice, dřevěné podlahy, betonové podlahy a povrchy, vany, sprchy, toalety, dřezy, nátěry do interiérů a exteriérů domů a budov, nátěrové směsi v podobě barvy, ochranné nátěry na elektronické součásti, chemické výrobky pro použití při odlupování dřeva pro opravy povrchů nábytku a pro jiné účely, chemické směsi k nanesení na dřevěné substráty pro poskytování ochranné vrstvy odolné vůči skvrnám, rozpouštědlům a obroušení, materiály odrážející světlo (nikoli v arších reflexní nátěrové směsi ochranné nátěry na oftalmologické čočky, čočky fotoaparátů a jiné optické čočky, ochranné nátěry na bázi epoxidových pryskyřic pro průmyslové použití určené k aplikaci na svařované potrubní spoje a součásti a jiné kovové, dřevěné, betonové a podobné materiály pro jejich ochranu před rzi, korozi a poškozením, jak u nadzemních, tak u podzemních konstrukcí, emaily, podvozky vozidel (ochranné nátěry pro -), ředidla do barev základní nátěry na povrchy, které se mají natírat, tvrdidla na barvy, základové barvy, glazury, nátěry k opravě povrchů ze skleněného vlákna a umělé hmoty, kaučukové protiskluzné směsi v podobě barev pro aplikace do uliček uvnitř námořních vozidel a kolem nich, gelové nátěrové pryskyřice a jejich barviva pro aplikace na povrchy lodí k ochraně před jejich korozi a poškozením; (3) neléčivé kosmetické a toaletní přípravky, neléčivé přípravky na čištění zubů, parfumerie, éterické oleje, přípravky pro bělení a jiné prací prostředky, přípravky pro čištění, leštění, odmašťování a broušení, mýdla, vonné oleje, kosmetika, vlasové vody (lotions), zubní pasty, čistící roztoky, odličování (přípravky na -), adstringentní přípravky pro kosmetické účely, kamence (antiseptický), aloe vera pro kosmetické účely (přípravky -), ambra (parfumerie), antistatické přípravky pro použití v domácnosti, pocení (přípravky proti -) toaletní potřeby, aroma (éterické oleje), aroma do nápojů (éterický olej), osvěžovače dechu (pásy), spreje pro osvěžení dechu, éterické esence/éterické oleje, cedrové dřevo (éterické oleje z), obočí (kosmetické přípravky na -), tužky na obočí, mýdla pro oživení, zjasnění tkanin, pečivové trestí (éterické oleje), soli koupelové, ne pro medicínální účely, koupele (kosmetické přípravky do -), balzámy jiné než pro léčebné účely, barvy na vousy, vosk na vousy, bergamotový olej, pemza, krémy na bělení pokožky, bělicí přípravky (odbarvovače) pro

kosmetické účely, bělicí přípravky na prádlo, bělicí soli, bělicí soda, výtažky z květů (parfumerie), leštící přípravky na nábytek a podlahy, vosk na podlahy, deodoranty pro lidskou potřebu nebo pro zvířata, dezinfekční mýdla, dezodorizační mýdlo, detergenty (čisticí prostředky), s výjimkou pro použití při průmyslových procesech a lékařství, diamantinové brusivo, stlačený vzduch uchovávaný v plechovkách pro účely čištění a odstraňování prachu, vonná dřeva, vonné sáčky do prádla, parfémovaná voda, louh javelský, depilační přípravky, přípravky na odstraňování vodního kamene pro užití v domácnosti, zjasňovače barev chemické pro použití v domácnosti (prádlo), modřidlo na prádlo, barviva toaletní, odbarvování (přípravky pro -), odstraňování barev barvy (kosmetické -), tuky pro kosmetické účely, odmašťovací přípravky, s výjimkou těch, které jsou užívány při průmyslových postupech nebo při výrobě, odlakovače, gautierový olej, geraniol, politury (leštidla), prádlo (přípravek pro saténování), škrob leskový na prádlo, skelné plátno, apretační přípravky pro žehlení prádla, hladící kameny, květinové parfémy (základní látky -), barviva na vlasy, lak na vlasy, vlasové vody, krémy (kosmetické -), pokožka (kosmetické přípravky pro péči -), heliotropin, jasmínový olej, lepidla pro kosmetické účely, kolínská voda, korund (brusivo), kosmetické neceséry, kosmetické tužky, čisticí křída, umělé nehty, řasy oční umělé, levandulový olej, levandulová voda, krémy na kůži, lesky na rty, rtěnky, přípravky pro odstranění vosku na podlahy (přípravky pro drhnutí), pleťová voda pro kosmetické účely, osvěžovače vzduchu, mandlové mléko pro kosmetické účely, mandlový olej, mandlové mýdlo, masážní gely jiné než pro léčebné účely, medicínální mýdla, karbidy kovů (brusiva), utěrky napuštěné čistícími přípravky na čištění, odpadní roury (přípravky na čištění -), rostliny (přípravky pro vytváření lesku na listech), mycí přípravky pro intimní hygienu a deodorační přípravky, pižmo (parfumerie), nálepky pro zdobení nehtů, laky na nehty, přípravky pro péči o nehty, soda na praní, na čištění, louh sodný na praní, neutralizační přípravky na trvalou ondulaci, oleje pro toaletní účely, oleje pro kosmetické účely, čisticí oleje, ondulace (přípravky na -), voňavkářské výrobky, pasty na obtahovací řemeny, mentol pro voňavkářství, mentolová silice (výtažkový olej), leštící přípravky pro umělý chrup, papír leštící, leštící červeň, kameny leštící, leštící vosky, pomády pro kosmetické účely, potpourri (směsi voňavých látek), cididlo, kúra quillaji na praní, vykuřování (přípravky pro -) parfumerie, vonné tyčinky, kapaliny na mytí skel do ostříkovačů vozidel, protézy zubní (přípravky pro čištění -), růžový olej, prostředky na odstraňování rzi, neklouzavé tekutiny na podlahy, safrol, čpavek (alkálie prchavé) čisticí prostředek, křída plavená, kosmetické přípravky pro zeštíhlení, brusné přípravky, pudr na líčení, pískové plátno, krejčovský vosk, krém na obuv, vosky na obuv, ševcovská směs, mýdlo proti pocení, šampóny, silikonový karbid (brusivo), opalovací přípravky, škrob na prádlo, badyánová esence, mastkový prášek, toaletní, tapety (přípravky na čištění -), terpenyová silice, terpentýn, jako odmašťovací přípravek, kosmetické přípravky pro zvířata, šampóny pro domácí zvířata, tripl na leštění (břídlice), suché šampony, sušící prostředky pro myčky nádobí, vazelína z ropy pro kosmetické účely, vulkanický popel k čištění, modřidla, namáčení prádla (přípravky pro), peroxid vodíku pro kosmetické účely, vata pro kosmetické účely, vatové tyčinky pro kosmetické účely, změkčovače tkanin (pro praní), kadidlo, zubní bělicí gely, obtisky (ozdobné -) pro kosmetické použití, citrónový olej (silice); (4) průmyslové oleje a tuky, mazadla, výrobky pro pohlcování, zavlažování a vázání prachu, palivo na svícení, svíčky a knoty, oleje do barev, antracit, olej zvlhčující, vosk včelí, palivové dřevo, mazut, palivové těkavé směsi, palivo ve formě briket, lůj, knoty svíček, parfémované svíčky, uhelné brikety, oleje na odstranění bednění (stavebnictví), elektrická energie, prach (přípravky pro odstraňování -), tuky ke svícení, olej rybí neředlý, grafit jako mazadlo, dřevěné brikety, dřevěné uhlí (palivo), třísky dřevěné na zapalování, karnaubský vosk, kerosin, rafinovaný petrolej, olej (kostní -) pro průmyslové účely, hnědé uhlí, podpalovače, koks, olej na ochranu, konzervaci zdivá, knoty na lampy, tuk z vlny, konzervační přípravky pro kůži (oleje a tuky), plyny používané ke svícení, olej motorový, svíčky pro noční osvětlení, nafta, nechemická aditiva do paliv, tuky průmyslové, olej na textil, olein, nafta motorová, ozokerit, zemní vosk, smotky papírové na zapalování, parafin, ropa, mazadla pro řemeny, protiskluzové přípravky pro hnací řemeny, vosky na hnací řemeny, ricinový olej k technickým účelům, řepkový olej pro průmyslové účely, mazačí tuky, řezné kapaliny, mazadla na obuv, plyn generátorový, přípravky ze sójového oleje proti přilnavosti kuchyňského nádobí, olej slunečnicový pro průmyslové účely, zametání (přípravky na vázání prachu při -), stearin, dehtový uhelný olej, rašelina (palivo), brikety rašelinové (palivo), pohonné látky, vazelína pro průmyslové účely, vosk pro průmyslové účely, mazadla na zbraně, ceresin, troud; (5) farmaceutické a veterinářské výrobky, hygienické výrobky pro léčebné účely, dietní potraviny a dietetické přípravky pro léčebné nebo veterinární účely, potraviny pro batolata, potravní doplňky pro lidskou potřebu a pro zvířata,

náplasti, obvazový materiál, materiály pro plombování zubů a pro zubní otisky, dezinfekční přípravky, výrobky pro hubení škodlivých zvířat, fungicidy, herbicidy, zubní vosk, laxativa, lékařské přípravky na hubnutí, tablety na hubnutí, adjuvanty pro lékařské účely (pomocné látky), přípravky na hubení roztočů, akonitin, aldehydy pro farmaceutické účely, algicidy, algináty pro farmaceutické účely, alkalické jodidy pro farmaceutické účely, alkaloidy pro lékařské účely, alkohol k léčebným účelům, přípravky z aloe vera pro farmaceutické účely, zubní amalgámy, aminokyseliny pro lékařské účely, aminokyseliny pro veterinární účely, analgetika, anestetika, angostura (kúra -) pro lékařské účely, antibiotika, antirevmatické prsteny, antiseptika, vata antiseptická, přípravky potlačující chuť k jídlu pro lékařské účely, léky pro lidskou potřebu, léky k veterinárním účelům, léky k použití ve stomatologii, zácpa (léčiva pro zmírnění -), vata aseptická, čaj na astma, étery pro farmaceutické účely, žiravé (leptavé) látky pro farmaceutické účely, leptavé tyčinky, roztoky na výplach očí, oční pásky pro lékařské účely, octany pro farmaceutické účely, dětské plenkové kalhotky, koupelové přípravky pro léčebné účely, koupel (terapeutické přípravky do -), bakteriální jedy, bakteriální přípravky pro lékařské a zvěrolékařské účely, bakteriologické přípravky pro lékařské a zvěrolékařské účely, vlákniny (dietetické -), balzámy pro lékařské účely, menstruační hygienické potřeby, obinadla pro ošetření ran, kúry pro farmaceutické účely, utišující prostředky, biologické tkáňové kultury pro lékařské účely, biologické tkáňové kultury pro veterinární účely, biologické přípravky pro lékařské účely, biologické přípravky pro zvěrolékařské účely, biocidy, goulardova voda, krev pro lékařské účely, hematogen, pijavice pro lékařské účely, krevní plazma, pastilky pro farmaceutické účely, opalovací tablety, brom pro farmaceutické účely, kantaridin v prášku, chemické přípravky proti obilné sněti, mšička révokaz (chemické přípravky proti), chemické prostředky pro léčení révy vinné, antikoncepční přípravky (chemické), chemické vodiče pro elektrody elektrokardiografií, chemické přípravky pro ošetřování plísní, diagnostikování těhotenství (chemické přípravky pro -), chemické přípravky pro lékařské účely, chemické přípravky pro farmaceutické účely, chemické přípravky pro zvěrolékařské účely, chinin pro lékařské účely, chinolin pro lékařské účely, implantáty (chirurgické -) (živé tkáně), chloralhydrát pro farmaceutické účely, chloroform, kondurango (kúra -) pro lékařské účely, kurare, odvary pro farmaceutické účely, zubní cementy, deodoranty jiné než pro lidskou potřebu nebo pro zvířata, deodoranty na oděvy a textil, dezinfekční přípravky pro chemická wc, dezinfekční přípravky pro hygienické účely, čisticí prostředky k lékařským účelům, diabetický chléb upravený k léčebným účelům, diagnostické přípravky, diastáza (enzym měnící škrob na maltózu) k lékařským účelům, dietetické látky upravené k lékařskému použití, digitalin, výtažky z kopru pro lékařské účely, drogy pro léčebné účely, slitiny drahých kovů pro zubolékařské účely, bilkovinné přípravky pro lékařské účely, tinktury (farmaceutické přípravky), hořec pro farmaceutické účely, enzymy pro lékařské účely, enzymy pro zvěrolékařské účely, enzymatické přípravky pro lékařské účely, enzymatické přípravky pro zvěrolékařské účely, octan hlinitý pro farmaceutické účely, estery pro farmaceutické účely, eukalyptol pro farmaceutické účely, eukalyptus pro farmaceutické účely, fenykl pro lékařské účely, fermenty pro farmaceutické účely, tuky pro lékařské účely, tuky pro zvěrolékařské účely, antipyretika (léky proti horečce), moučka rybí pro farmaceutické účely, mucholapky, lep na mouchy, přípravky na hubení much, formaldehyd pro farmaceutické účely, omrzliny (přípravky na -), mast na omrzliny pro farmaceutické účely, kyselina gallová k farmaceutickému použití, plyn pro lékařské účely, želatina pro lékařské účely, mateří kašička pro farmaceutické účely, jedy, glycerin pro lékařské účely, glycerofosfáty, guajakol pro farmaceutické účely, guma pro lékařské účely, gumiguta pro lékařské účely, gurjanský balzám pro lékařské účely, pásy pro přichycení hygienických vložek, hemostatické tyčinky, lepidla na umělé chrupy, hemoglobin, hemoroidy (přípravky proti -), přípravky na ničení suché hniloby, droždí pro farmaceutické účely, pocení (přípravky proti -), živočišné uhlí pro farmaceutické účely, výtažky z chmele k farmaceutickým účelům, hormony pro lékařské účely, tmel na zvířecí kopyta, kuří oka (léčiva na -), náplasti na kuří oka, repelenty pro psy, toaletní vody pro psy, přípravky na mytí pro psy, hydrastin, hydrastinin, vakcíny, kalhotky (absorpční -) pro inkontinentní pacienty, repelenty proti hmyzu, sexuální lubrikanty pro osobní potřebu, irský mech (karagen) pro lékařské účely, izotopy pro lékařské účely, jalap (výtažek z jalapového kořene - projímadlo), jod pro farmaceutické účely, jodidy pro farmaceutické účely, jodoform, jodová tinktura, jujuba (léčivá), soli draselné pro lékařské účely, přípravky na bázi vápna k farmaceutickým účelům, kalomel, chlorid rtuťný, chladivé spreje pro lékařské účely, kafir pro lékařské účely, kafrový olej k lékařským účelům, kandys pro lékařské účely, kapsle na léky, karbol (přípravek na hubení parazitů), obklady, katechu pro farmaceutické účely (výtažek z akácie katechové), žvýkáci gummy, kaučuk pro zubolékařské účely, kostní

cement pro chirurgické a ortopedické účely, kokain, kolodium pro farmaceutické účely, obvazy tlakové, bolest hlavy (tyčinky proti -), byliny na kouření pro lékařské účely, bylinné čaje k léčebným účelům, kreozot (olejovitá směs fenolických látek) pro farmaceutické účely, krotonová kúra, přípravky s mikroorganizmy k použití v lékařství a zvěrolékařství, sladké dřevo pro farmaceutické účely, larvy (přípravky pro hubení -), olej z tresčích jater, lněné semínko pro farmaceutické účely, lecitin pro lékařské účely, tekuté masti, roztoky na kontaktní čočky, rozpouštědla pro odstraňování náplastí, toaletní vody a mléka k farmaceutickým účelům, toaletní vody a mléka k veterinárním účelům, čištění vzduchu (přípravky na -), lupulin pro farmaceutické účely, magnezium (oxid hořečnatý) pro farmaceutické účely, slad pro farmaceutické účely, sladové mléčné nápoje pro lékařské účely, mandlové mléko pro farmaceutické účely, kůra kofenovníku k farmaceutickým účelům, přípravky na hubení myši, nápoje upravené pro lékařské účely, léčivé byliny, léčivé infuze, léčivé přípravky na podporu růstu vlasů, léčivé čaje, mořská voda pro zdravotní koupele, mouka pro farmaceutické účely, vývar z meduňky lékařské k farmaceutickým účelům, mléčný tuk, mentol, prostředky proti bolesti hlavy, mléčné fermenty pro farmaceutické účely, mléčný cukr pro farmaceutické účely, minerální potravinové doplňky, soli minerálních vod, popáleniny (přípravky na ošetření -), přípravky na sterilizaci půdy, antiuretické přípravky, mozoly (přípravky na -), vzduch dezodorizující přípravky, proezávání zubů (přípravky k usnadnění -), přípravky na vaginální výplach k lékařskému použití, snížení sexuální aktivity (přípravky pro -), modelovací vosk pro dentální účely, moleskin pro lékařské účely (imitace kůže), kalhotky zdravotní, bahno do koupele, léčivé bahno, moli (přípravky proti -), ústní vody k léčebným účelům, paličkovice nachová (námel) pro farmaceutické účely, kúra myrobalánu k farmaceutickým účelům, prostředí pro bakteriologické kultury, sušené mléko pro kojenec, bílkovinné potraviny pro lékařské účely, výživné látky pro mikroorganizmy, doplňky výživy, alginátové doplňky stravy, enzymy - doplňky stravy, doplňky stravy z mateří kašičky, glukózové dietní doplňky, potravinové doplňky z droždí, kazeinové doplňky stravy, potravinové doplňky ze lněného semínka, potravinové doplňky z lněného oleje, lecitin (potravinové doplňky), pylové potravinové doplňky, propolisové potravinové doplňky, proteinové potravinové doplňky, potravinové doplňky z pšeničných klíčků, potravní doplňky pro zvířata, narkotika, bikarbonát sodný pro farmaceutické účely, vedlejší produkty zpracování obilnin pro dietetické nebo lékařské účely, nervová soustava (léčiva posilující -), kapsle pro farmaceutické účely, léčivé oleje, opiáty, opodeldok, organoterapeutické preparáty, antioxidantní tablety, papír na hořčičné obklady, protiparazitní obojky pro zvířata, antiparazitní přípravky, pektin pro farmaceutické účely, pepsiny pro farmaceutické účely, peptony pro farmaceutické účely, perlový pudr pro lékařské účely, máta k farmaceutickým účelům, farmaceutické přípravky proti lupům, farmaceutické výrobky na ošetření pokožky, fenol pro farmaceutické účely, fosfáty pro farmaceutické účely, kryptogamní rostliny (přípravky proti -), pomády pro lékařské účely, porcelán na zubní protézy, bronchodilatační přípravky, přípravky se stopovými prvky pro lidskou spotřebu a pro zvířata, sterilizační přípravky, propolis pro farmaceutické účely, proteinové doplňky pro zvířata, pyretový prášek (z kopretiny), hořkoň pro lékařské účely, kebračo pro lékařské účely, rtuťové masti, radioaktivní látky pro lékařské účely, radium pro lékařské účely, potkani, krysy (jedy na -), vykuřovací tablety, vykuřovací přípravky pro lékařské účely, čistící přípravky na kontaktní čočky, lékárníčky, přenosné, naplněné, kořeny rebarbory pro farmaceutické účely, číhací soli, ricinový olej pro lékařské účely, radiologicky kontrastní látky pro lékařské účely, masti pro farmaceutické účely, soli do minerálních koupelí, smilax (sarsaparilla) k lékařským účelům, kyslík pro lékařské účely, kyslíkové koupele, kyseliny pro farmaceutické účely, pesticidy, cupanina pro farmaceutické účely, uspávací přípravky, zubní brusivá, slímáci (přípravky na hubení -), sirný květ pro farmaceutické účely, sírové knoty na dezinfekci, hořčice pro farmaceutické účely, hořčicový olej pro lékařské účely, hořčicové obklady, séra, léky na séroterapii, sikativa (vysoušecí látky) pro lékařské účely, sirupy pro farmaceutické účely, ramenní obvazy pro chirurgické účely, masti na popáleniny od slunce, přípravky proti spálení sluncem k farmaceutickým účelům, sperma na umělou inseminaci, kmenové buňky pro lékařské účely, kmenové buňky pro veterinární účely, škrob pro dietetické nebo farmaceutické účely, steroidy, vložky do podprsenky na kojení, strychnin, styptika (přípravky pro zastavení krvácení), sulfoamidy (léčiva), čípky, tabákové výtažky (jako insekticidy), menstruační tampóny, terpentýn k farmaceutickým účelům, terpentýnový olej pro farmaceutické účely, vody termální, thymol pro farmaceutické účely, zvířata (přípravky pro mytí -), tinktury pro lékařské účely, tonika (léky), glukóza pro lékařské účely, škůdci (přípravky pro hubení -) vaginální výplachy, vazelína pro lékařské účely, gáza na obvazování, lékárníčky včetně obsahu, digestiva pro farmaceutické účely, látky způsobující tvorbu puchýřů, mytí dobytka

(přípravky pro -), vitamínové přípravky, tužky na bradavice, peroxid vodíku pro lékařské účely, repelentní kadidla proti hmyzu, kámen vinný pro farmaceutické účely, inkontinentní vložky, bizmutové přípravky pro farmaceutické účely, oxidodusičnan bismutitý pro farmaceutické účely, hojivé (léčivé) houby, anthelmintika (léky proti střevním parazitům), léčivé kořeny, zubní laky, dřevo cedrové s repelentním účinkem, étery celulózy pro farmaceutické účely, estery celulózy pro farmaceutické účely, cukr k léčebným účelům; (6) obecné kovy a jejich slitiny, kovové stavební materiály, kovové stavební materiály přenosné, kovové materiály pro železnice, kovové kabely a dráty neelektrické, kovové potřeby zámečnické a klempířské, kovové trubky, sejfy, hutní výrobky, rudy, okapové roury (kovové), parkovací konstrukce (kovové) pro jízdní kola, přípojky a odbočky potrubní (kovové), hliník, drát hliníkový, alobal (hliníková fólie), kovadliny, kotvy, přístavní (uvazovací) bóje kovové, desky kotevní, nátrubky (kovové), armatury pro potrubí na stlačený vzduch, vyztužovací materiály (kovové) pro řemeny, stavby (kovové výtuzte pro -), rolety vnější (kovové), kabiny (kovové) na převlékání, nosníky (kovové), trámy (kovové), ocel pásová, svěrky (kovové), vázací pásy (kovové), ocelové pásy, ingoty z obecných kovů, stavební nebo nábytkové kování z niklové mosazi, stavební kování, chrániče (kovové) pro stromy, stavby (panely kovové), kovové konstrukce, svorky (kovové) na kabely a roury, kovové nádoby na stlačený plyn nebo zkpalněný vzduch, nádrže (kovové), víka (kovová) na nádoby, beryllium (gluciniumj), košťata (kovové násady pro -), bednění (kovové) pro betonování, kování (kovové) pro postele, kolečka k postelím (kovová), vázací dráty (kovové), pásy kovové pro použití v zemědělství, plechy, pásy kovové, olovo (jako surovina nebo polotovar), olověné plomby, šrouby (kovové), kádě (kovové), bramy (plosky) železné desky, poštovní schránky (kovové), bronz, bronz na náhrobky, bronz (umělecká díla z -), číslice a písmena z obecných kovů, s výjimkou tiskařského písma, busty z obecných kovů, cermet (kovokeramický materiál), chrom, chromové rudy, kovové nádoby na skladování a přepravu, krytina střešní (kovová), střechy (kovové), tašky střešní (kovové), okapní žlaby (kovové), kotevní piloty (kovové), pomníky (kovové), uzávěry na kufry, bedny a kazety, dráty z obecných kovů, dráty ze slitin obecných kovů - netavitelné, drátěné pletivo, lana ocelová, lana pro lanovky, kovová lana, odvodňovací roury, turnikety, točny (železnice), okenní uzávěry (kovové), potrubí tlakové (kovové), kolíky (kovové), trysky (kovové), konzoly (kovové) pro stavebnictví, železo (surovina nebo polotovar), kovové zboží (drobné), pražce železniční (kovové), výhybky železniční, dráty (železné), rudy železné, formy na led (kovové), značky (kovové) pro vozidla, zámky pro vozidla (kovové), pastí na divokou zvěř, stříkací kabiny (kovové), bečky (kovové), kovové sudy, zátky na sudy (kovové -), pružiny (drobné kovové zboží), piliny (kovové), okna (kovová), překlady (kovové), kování na okna, okenní zarážky (kovové), okenice (kovové), kovové okenní rámy, zástřešky okenní, kladky vodící pro okna, ferochrom (slitina železa a chromu), ferotitan, ferowolfram, kozlíky krbové (podpěry ohniště), kovové záruvzdorné stavební materiály, zástěny pro topeniště nebo krby (kovové), sošky z obecných kovů, přírubby (nákrůžky) kovové, kovové uzávěry na lahve, kovové zástěny (- proti hmyzu), balicí fólie (kovové), manipulační palety (kovové), násypky (kovové), nemechanické, kovová škrabadla na obuv, podlahy (kovové), galenit (olověná ruda), vázací pásy na snopy (kovové), háčky pro věšáky (kovové), desky pamětní (kovové), kovové pokladničky, germanium, krovny (kovové), lešení (kovová), řimsy (kovové), skleníky (kovové přenosné), rámy skleníků (kovové), formy slévarenské (kovové), pletivo (kovové), příčky kovových zábradlí, zvony, zlaté pájky, pomníky náhrobní (kovové), náhrobky (kovové obruby pro), hrobky (kovové), klenby (kovové), desky náhrobní (kovové), madla (kovová), kování na rukojeti (kovová), litina (surová nebo polotovar), hafnium (kov), kovadliny (přenosné), pouta, schránky (kovové) na ručníky, pájky (na pájení natvrdo), čísla domovní (kovová), nesvitící, smýčky (kovové) pro manipulaci s nákladem, podkovy koňské (hřebíky pro), kurníky (kovové), identifikační štítky (kovové), indium, žaluzie (kovové), spojovací šrouby (kovové) pro lana, kovové spojky pro kabely a lana, s výjimkou elektrických, podlahové dlaždice (kovové), kadmium, plošiny prefabrikované (kovové), nástavce kominové (kovové), kryty kominové (kovové), krabice z obecných kovů, lanové úvazky (kovové), okapy - žlaby (kovové), kování (úhelníky), kovové spojky na řetězy, bedny (kovové), skoby (kovové), ventily (kovové) pro drenážní roury, klapky pro vodovodní potrubí (kovové), háčky na věšení šatů (kovové), čelisti svěráků (kovové), skoby pro horolezce kovové, slévarenské kokily, plechovky, koše (kovové), kovové konstrukce kluzišť, umělecká díla z obecných kovů, měď (surovina nebo polotovar), měděný drát, neizolovaný, měděné kroužky, nakládací palety (kovové), obrysnové pro železnice (kovové), stojany pro sudy (kovové), kompozice (ložiskové kovy), manipulační pásy (kovové), lišty, latě (kovové), besídky (kovové konstrukce), podlážky roštové (kovové), slitiny z obecných kovů, silniční svodidla (kovová), lišty vodící (kovové),

ventilační zařízení (kovové potrubí pro -), vyztužovací materiály (kovové pro potrubí, limonit (železná ruda), pájení natvrdo (kovové tyčinky pro -), svařování (kovové tyčinky pro -), bloky, předvalky (hutnické materiály), hořčík (magnesium), mangan, markýzy (kovové), sloupy (kovové), obložení stěn (kovová), držadla nožů (kovová), mosaz (surová nebo polotovary), výtzuže (kovové) do betonu, rudy kovové, lahve na stlačený plyn a zkpalněný vzduch, mříže kovové, klece (kovové) pro divoká zvířata, kovové řetězy, kov ve formě prášku, konstrukce (kovové stavební), kovové kroužky, svařovací a pájecí dráty (kovové), nábytkové kování (kovové), nábytek (kolečka pro -), molybden, feromolybden, malta (kovové kádě na míchání), objímky (kovové), hřebíky, identifikační náramky (kovové) pro použití v nemocnicích, alpaka (nové stříbro), lana (kovová) neelektrická, nikl, nýty (kovové), niob, poznávací značky (kovové), křídlová okna (vyhlídka) kovová, zástěny (kovové) ke kamnům, lanové dráhy pozemní (kovové materiály pro -), pancéřové plechy, pancéře (pancéřové desky), pojízdné (mobilní) schody pro odbavování cestujících kovové, kůly (kovové), oplocení (kovové), reklamní sloupy (kovové), dlaždice (kovové), dláždění (kovové), zarážky (kovové), pyroforické kovy, botičky (zajišťovací kleštiny na znehybnění kol automobilů), odpalovací rampy (kovové), lišty (kovové) pro římsy, zástrčky (dveřní), západky zámek, kobalt (surovina), kovové roury, kolena (kovová) pro potrubí, kovové potrubí, spojky trubkové (kovové), rolety ocelové, zámky (kovové) pro brašny a tašky, kování na rakve, sloupy (kovové) pro stavebnictví, kovové nádoby na skladování kyselin, výdřevy (kovové), poklopy průřezů (kovové), panty dveřní, panty, závěsy (kovové), podložky (kovové), háčky na brídlicovou kryptinu (kovové), kolejnice (kovové), kolejnicové spojky, štíty vývěšné (kovové), hadice (kovové) navijáky nemechanické pro navijení -, navijací bubny (kovové), s výjimkou mechanických na navijení hadic, zámky (kovové), s výjimkou elektrických, klíče, kroužky na klíče z obecných kovů, mazací čepy, (železářství), pružinové zámky, komíny (kovové), roury kouřové (kovové), matice šroubové (kovové), upínací stoly (kovové), kovové popruhy pro manipulaci s nákladem, prahy (kovové), šrouby s okem, bazény (kovové), nádrže plovoucí (kovové), plovoucí rampy pro kotvení lodí (kovové), kladky (kovové), jiné než pro stroje, náklady na kovy (kovové), bezpečnostní schránky, bezpečnostní řetězy (kovové), značky signalizační, s výjimkou světelných a mechanických (kovové), panely signalizační, s výjimkou světelných a mechanických (kovové), niklová mosaz, argentan (slitina), stříbrné pájky, ferrosilicium, zásobníky (kovové), síla, napínače (svorky pro -), napínače drátů (kovové), napínací zařízení na kovové pásy, tvrmeny napínací (kovové) pro kovové pásy, spíže (kovové) na uchovávání potravin, klíny kovové, ostruhy, žebříčky (kovové), věže na skoky do vody (kovové), čepy (kovové), štetovnice (kovové), ostnatý drát, ocel, nezpracovaná nebo jako polotovar, ocelový plech, ocelový drát, ocelolitina, ocel na odlitky, ocelové konstrukce, ocelové koule, slitiny oceli, ocelové stožáry, ocelové roury, tyče (kovové), fólie cínové (staniol), sochy z obecných kovů, schody (kovové), skoby stoupací (náledníky), kolíčky (drobné železářské zboží), kování na vycházkové hole (kovové), dopravní značky (kovové), s výjimkou světelných a mechanických, sloupy (kovové) pro elektrické vedení, stojky (kovové), obložení vnitřní lamelové (kovové), tanky (kovové) na tekutá paliva, tantal, budky telefonní (kovové), sloupy telegrafní (kovové), titan, tombak (měkká mosaz), kovové obruce na sudy, vrata (kovová), palety (kovové přepravní), řemenové spony (kovové) pro stroje, napínače řemenů (kovové), příčky stavební (kovové), schodiště kovová, schodiště (kovové stupně), zábradlí (kovová), jako části schodišť, dveřní kování (kovové), závory dveřní, dveře (kovové), zarážky dveří (kovové), výplně dveří (kovové), dveřní kliky (kovové), domovní zvonky, s výjimkou elektrických, západky (kovové), klepadla dveřní, otvírače dveří, s výjimkou elektrických, dveřní rámy (kovové), závory (kovové), kladky (kovové) pro posuvné dveře, dveřní uzávěry, s výjimkou elektrických, kov obecné (surové nebo jako polotovary), lamely (kovové), vanad, klapky (kovové), jiné než části strojů, obložení stavební (kovová), obaly z pocínovaného plechu, nádoby (jako obal) kovové, výtzuže (kovové) pro ropné vrty, těsnící uzávěry (kovové), postříbřená cínová slitiny, tlakové potrubí (kovové), zvonečky pro zvířata, řetězy pro dobytek, kovové vaničky pro ptáky, kovové konstrukce voliér, visací zámky, obklady stěn (kovové), potrubí vodovodní (kovové), cínové desky, plechy, bílé kovy, násady pro nářadí (kovové), skříňky na nářadí (kovové), prázdné, bedny na nářadí (kovové), prázdné, kovové korouhvičky, větrem poháněná zařízení na odhánění ptáků vyrobená z kovu, wolfram, háky (kovové), ohrady (kovové), stanové kolíky (kovové), kovové trubky pro ústřední topení, stropní desky (kovové), zinek, cín, zirkonium, přichytky (hřebíky), objímky, prstence (kovové), slitiny používané pro odlévání, železné odlitky jako polotovary, výkovky z oceli, slitinový výkovek (nepracovaný nebo polotovar) kovový, kovové výlisky, bílé slitiny, kovové slitiny, slitiny na tvrdé pájení, kovové nádoby (průmyslové), kovové kontejnery, kovové

konstrukce, kovové konstrukce budov, kovové mostní konstrukce, zásobníky (kovové konstrukce), prefabrikované kovové konstrukce, kovové tlakové nádoby, kovové nádoby na uskladnění plynu, obalové nádoby z kovu, kovové obytné jednotky, kovové potrubní armatury, prefabrikované kovové mosty; (7) stroje a obráběcí stroje na zpracování materiálu a pro výrobu, elektrické ruční nástroje, motory spojky a transmisní součásti mimo ty, které jsou pro pozemní vozidla, zemědělské nástroje, kromě ručních nástrojů poháněných ručně, lůhne pro vejce, prodejní automaty, válcovací stroje a zařízení pro válcování kovů, válcovací stolice, zařízení pro manipulaci a dopravu válcovaných výrobků (vývalků), chladníky, navijáčky, svinovačky a rozvinovačky, zařízení pro úpravu vývalků, nůžky, pily, baličky, důlní stroje a zařízení pro doly, těžební stroje, těžební lanové kotouče, dopravní těžební klece, brzdové segmenty, jiné než pro vozidla, zařízení pro těžbu, důlní zařízení, nástroje posilující nárazy k použití při hloubení vrtů, pohyblivé pásové dopravníky - dopravní nádoby (skipové stanice), stroje a zařízení pro úpravu uhlí a rud, prádla uhlí a rud, třídírny uhlí a rud, zavážecí zařízení pro průmyslové pece, průmyslové pece, stroje a zařízení pro drcení, mletí a třídění, drtiče, mlýny, granulátory, molekulátory, vibrátory, míchačky, třídíče, dopravníky, vysokotlaké stroje a zařízení, hydraulické lisys, akumulátory hydropneumatické, multiplikátory tlaku, expandéry trub, zvedáky, zvedací plošiny a stoly, armatury vysokotlaké a speciální, nádoby vysokotlaké, autoklávy, rekuperátory expansivní (pístové), kotle, pamí kotle pro generování energie, s výjimkou pro pozemní vozidla, elektromechanické stroje pro chemický průmysl pro plynárny, kyslíkárny, extrahárny, elektrolyzéry, zařízení pro přípravu a zpracování potravin pro cukrovary, pivovary, lihovary, stroje a zařízení na výrobu papíru, mlýny, holandry, míchadla, zásobní nádrže, zahušťovací bubny, filtry, uzelníky, lapače písku, fortrapy, hydropulpery, hydrpřinory, vysokotlaké nátoky třasadla, válce, převaděče, regulátory automatické, mikrolisy, kalandry, řezačky, navinovačky a převinovačky, stroje na výrobu skleněného zboží, automaty na výrobu lahví, automaty na výrobu žárovkových baněk, automaty na opukování žárovkových baněk, automaty na výrobu skleněných kuliček, lisys na skleněné předměty, stroje na výrobu tabulového skla, stroje na výrobu litého skla, stroje na zpracování tabáku a výrobu cigaret, tiskařské stroje a zařízení, tiskářské rotačky, zařízení pro stereotypní, měřicí stroje, vázící stroje, balící stroje, třídící stroje, zkoušecí stroje, vyvrtávačky vodorovné, frézky, dřevoobráběcí stroje, řezné nástroje, nože (kovoobráběcí), frézy, závitníky, závitové čelisti, závitové hlavy a přístroje, vrtáky, výrubníky, protahovačky, záhlubníky, vrtáky tvarové, vrtací hlavy, nástroje pro tváření, výkládací nářadí, upínací části, upínací přístroje, rozpínací trny, pouzdra strojů, ložiskové kroužky, svěráky, unašeče, vodící čepy a vložky, středící vložky a čepy, redukční pouzdra a vložky, vrtací pouzdra, dělicí přístroje, stoly a stojánky, přístroje pro ostření a broušení, vrtací pákové lisys, obecné strojní části a stroje, zalomené hřídele, převodová soukolí (skříně), pružiny, jeřáby, posuvny, točny, hříže, kompresory, turbokompresory, dmychadla, turbodmychadla, zařízení na výrobu sodovky, zařízení na výrobu minerální vody (zařízení na výrobu -), myčky lahví, zařízení pro gumářenský a plastikařský průmysl, vulkanizační lisys na pneumatiky, rotační elektrické stroje, motory všeho druhu, s výjimkou elektrických motorů pro dopravní prostředky, obecné strojní součásti a části strojů - armatury, kohouty, ventily, spojky, řetězy, ozubená kola, převodové skříně, lisys, licí stroje, drtiče, mlýny, vibrátory, míchačky, separátory, vykládací a nakládací zařízení, sušičky, barvicí zařízení, zařízení pro nanášení glazur (stříkací zařízení), stroje na zemní práce, exkavátory, silniční stroje (výstavba silnic), čisticí stroje silniční (s vlastním pohonem), důlní vrtáky, stroje a zařízení pro úpravu uhlí a rud - prádla uhlí a rud, třídírny uhlí a rud, stroje pro rafinaci ropy, stroje na zpracování rud, stavební stroje, míchačky na betonovou směs (stroje), jeřáby mostové, rypadla, dopravníky pásové, energetická zařízení (s výjimkou parních turbín jejich dílů a příslušenství, zejména povrchových kondenzátorů, výměníků tepla a ohřivačů napájecí vody, turbogenerátorů a elektrických generátorů), zařízení elektráren, a to větrné turbíny, vrtná zařízení, včetně plovoucích, motory, s výjimkou motorů pro pozemní vozidla, motory lodní, letecké motory, motory hydraulické, pohony pro vznášedla, zařízení v oblasti ochrany životního prostředí, a to lisovací stroje na odpad, konvertory pro katalýzu, rozprašovače odpadních vod, odvodňovací stroje, odlučovače kapalin, filtrační stroje, odlučovače a odstředivky, spojky startovací transmisní (kromě těch určených pro osobní nebo nákladní automobily), startéry motorů (kromě těch určených pro osobní nebo nákladní automobily), ložiska valivá pro stroje, řetězy hnací (kromě těch určených pro osobní nebo nákladní automobily), hřídele převodové (kromě těch určených pro osobní nebo nákladní automobily), potrubí výfukové pro motory (kromě těch určených pro osobní nebo nákladní automobily), výfuky pro motory (kromě těch určených pro osobní nebo nákladní automobily), tlumiče pro motory a hnací stroje (kromě těch určených pro osobní nebo nákladní automobily), brzdy (díly), (kromě těch

určených pro osobní nebo nákladní automobily), čerpadla palivová samoregulační (kromě těch určených pro osobní nebo nákladní automobily), palivové konvertory pro zážehové motory (kromě těch určených pro osobní nebo nákladní automobily), měniče točivého momentu, jiné než pro pozemní vozidla, regulátory otáček pro stroje, motory a hnací stroje (kromě těch určených pro osobní nebo nákladní automobily), tiskařské desky, tiskařské válce, průmyslové tiskařské stroje, dopravníky pneumatické, kompresory (stroje), stlačený vzduch (hnací stroje na -), čerpadla na stlačený vzduch, (kromě těch určených pro osobní nebo nákladní automobily), vzduchové pistole na vytlačování tmelů, proudové motory (kromě těch určených pro osobní nebo nákladní automobily), kartáče sběrné pro dynamo, řemeny pro dynamo, dynamo (kromě těch určených pro osobní nebo nákladní automobily), dynamo pro jízdní kola, elektricky poháněné kartáče, elektrody pro svařecí stroje, kladiva elektrická, elektrické pokovování - stroje, řemeny pro výtahy, řetěz k elevátoru (část stroje), natěračské stroje, barvicí stroje, pistole stříkací na barvy, filtry (části strojů) nebo motorů (kromě těch určených pro osobní nebo nákladní automobily), filtrovací stroje, dokončovací obráběcí stroje, galvanizační stroje, dmychadla pro stlačování, odsávání a dopravu plynů, dmychadla, výtlačné ventilátory, klikové skříně pro stroje, železnice (stroje na stavbu -), svíčky žhavicí pro naftové motory (kromě těch určených pro osobní nebo nákladní automobily), mechanické ruční nástroje a nářadí, navigiční zařízení (mechanická), zvedací stroje, sešívací stroje (drátovky), hrabací stroje (hrabačky), čističí zařízení vysokotlaká, výtahová zařízení, pákové buchary, hydraulická ovládací zařízení pro stroje, hydraulické otvírače a zavírače dveří (části strojů), mykací povlaky (části mykacích strojů), mykací stroje, drážkovače (příslušenství strojů), kotlové trubky (části strojů), parní kotle (sběrače kotelního kamene pro -), pily řetězové, klapky zpětné (části strojů), pistole lepicí elektrické, lopatky (části strojů), hnětačí stroje, kartáče uhlikové (elektr.), píсты pro motory (kromě těch určených pro osobní nebo nákladní automobily), písty (části strojů) nebo hnacích strojů (kromě těch určených pro osobní nebo nákladní automobily), kroužky písní (kromě těch určených pro osobní nebo nákladní automobily), kompresory pro chladicí zařízení, kondenzační zařízení (ne pro turbíny), lisy košíkové, palivová čerpadla pro čerpací stanice (výdejní stojany pro -), spořiče paliva pro motory a hnací stroje (kromě těch určených pro osobní nebo nákladní automobily), klece pro kuličková ložiska, chladiče pro motory a hnací stroje (kromě těch určených pro osobní nebo nákladní automobily), motorové kultivátory, kliky (části strojů), hřídele klikové (kromě těch určených pro osobní nebo nákladní automobily), sloupové otočné jeřáby, plnicí dmychadla, nosné konzoly pro stroje, ložiskové čepy (části strojů), pohyblivý chodník (chodníky), stroje na zpracování kůže, stroje na zpracování usní, zařízení na řezání elektrickým obloukem, zařízení na svářeni elektrickým obloukem, stroje sázení pro fotosazbu, průbojníky pro děrovací stroje, děrovačky, svářecí přístroje (elektrické -), páječky (elektrické -), elektrody pro svařování plynem, hořáky svařovací plynové, čističí filtry ochlazovacího vzduchu (pro motory), (kromě těch určených pro osobní nebo nákladní automobily), chladiče vzduchové (kromě těch určených pro osobní nebo nákladní automobily), mandly, stroje pro vyplétání raket, stroje na montáž jízdních kol, stroje na výrobu krajek, skříně (části strojů), parní kotle, kola strojů, stojany strojů, stoly pro stroje, hřídele pro stroje, nákladní výtahy, matrice tiskárenské, tiskárenské kazety na matrice, mechanizované křmiče pro dobytek, nůžky elektrické, sekáče (strojní), obráběcí stroje, dojíací stroje, odstředivky na smetanu nebo mléko, žací a vázací stroje, nože pro žací stroje, dávkovače (části strojů), mlékárenské stroje, obilní mlýny (stroje), mlýnky elektrické pro domácnost, mixéry, mlýny (stroje), mlýnské kameny, mlýny na mouku, třídíče odpadu, šicí stroje, nýtovačky, pneumatické otvírače a zavírače dveří (části strojů), leštění (stroje a přístroje na), elektrické, lisovací stroje zápusťkové, bubny (části tiskařských lisů), lisy (stroje pro průmyslové účely), kalolisy, kladiva pneumatická, parní válce, pudlovací stroje, čerpadlové membrány (kromě těch určených pro osobní nebo nákladní automobily), soukolí (kromě těch určených pro osobní nebo nákladní automobily), beranidla (stroje), sekačky na trávu (stroje), pluhu na odstraňování drnů, ratinovací stroje, regulátory (části strojů), odvaděče kondenzátu, čištění (stroje a přístroje na -), elektrické, rovnací stroje, řemeny pro stroje, rydla (stroje), ložiska válečková, eskalátory, pohyblivá schodiště, rotační tiskové stroje (rotačky), šlehače (elektrické), míchací zařízení, pilové listy (části strojů), pily stolové kotoučové (části strojů), pily (stroje), lešticí stroje, odsavače prachu a jiných nečistot, sací stroje pro průmyslové účely, obrubovací - lemovací stroje, tlumiče na motory, loupací stroje, lopaty mechanické, stříhačí stroje elektrické, strojní nůžky, kolejnice (stroje na pokládání), klepací stroje, zachytávače a sběrače bláta (stroje), hadice pružné (navijáky pro), brusky (stroje), sáně pro pletací stroje, podpory (části strojů), maznice (staufferovy) části strojů, kroužky mazací (části strojů), maznice (části strojů), pluhu sněhové, mandly na kalhoty; (8) nářadí a nástroje s ručním pohonem, sečné

zbraně, břitvy, kleště na odizolování (ruční nářadí), sekáče kovářské (ruční nástroje), obtahovací řemeny (na břitvy), šidla, nože na otvírání ústřic, sekery, sekyrky, bodáky, bajonety, nůžky na stříhání vousů, prořezávače stromů, nůžky na větve, křbová dmychadla (ruční nástroje), obloukové pily, bříty, hroty (části ručních nástrojů a nářadí), průbojníky, vrtáčky (ruční nástroje), držáky vrtáků (ruční nářadí), západky (řehačky), nástavce pro závitnice, vrtáky korunové (ruční nástroje), frézovací trny, kolovrtačky truhlářské (vrtací nástroje), sochory, teslice (tesařské sekery), vypalovací želízka (značkovače), žehličky, temovadla, tužlíky, dýky, otvíráky konzerv, neelektrické, vrtáky, kovotlačitelská razidla, kráječ jevec (neelektrické), žehličky neelektrické, sekačky na led, manikérové soupravy (elektrické), přístroje (nože, vidličky a lžice), kazety na holicí strojky, malířské špachtle, kapesní nože, pinzety, pilníky (nástroje), hřebíkové zásobníky (elektrické nebo neelektrické), mízdřící nože, frézy (nástroje), natáčení vlasů (ruční nářadí), stolní vidličky, vidle, nože štěpařské, nůžky zahradnické, zahradnické nářadí (ruční), vytlačovací (gofrovací) nástroje, pokosnice (ruční nářadí), hřebíky (vytahovače -), nože na zeleninu, stahování zvířecí kůže (zařízení a nástroje pro -), porážení jatečných zvířat (zařízení a nástroje pro -), zařízení na hubení rostlinných škůdců, rámy na ruční pily, závitníky (ruční nástroje), závitnice (ruční nástroje), licí pánve, sklenářské diamanty (části ručních nástrojů), glazovací nástroje, hrabla na písek (pro golfová hřiště), rydla, kulmy (na ondulování vlasů), depilační přístroje, elektrické a neelektrické, strojky na stříhání vlasů (elektrické a neelektrické -), příkopy (nástroje na kopání -), sekačky, kladiva (ruční), vrtáčky ruční (nářadí), stáčení tekutin (ruční zařízení na -), hustilky pneumatik (ruční), berany (ruční nástroje), nástroje a nářadí ruční, hrábě (ruční nářadí), harpuny, rybolov (harpuny pro -), páky (nářadí), vochle (česáky textilní) ruční nářadí, košile, žabky (zahradnické nože), hoblíky, hoblíkové nože, výhrubníky, dláta žabková (dutá), perličky, podkovářské nože na kopyta, ostření (nástroje na -), nože (lovecké), plečky (ruční nářadí), protahovací dráty (ruční nářadí), dřeváci nástroje na listky, kráječ syřů (neelektrické), tvářecí nástroje, nabírací lžice (ruční nářadí), škrabáky (zahradnické), sekáče křížové, sbíjecí kladiva, zemědělské nástroje a nářadí (ruční), lupénkové pily, dlabací nástroje, perforovačky (ruční nástroje), průbojníky (děrovače) ruční nástroje, lžice, mačety, manikérové soupravy, zednické lžice, rydla (ruční nástroje), nože, čepelky (zbraně), nože na odstraňování okují, nožičské zboží, přístroje, hmoždíře na drcení, tácky na mince, navlékače jehel, jehlové pilníky, pilníky na nehty, pilníky na nehty elektrické, nůžky na nehty (elektrické nebo neelektrické -), kleště na nehty, vyťahovačky hřebíků, vyrážecí hřebíků, nýtovací kladiva (ruční nástroje), nýtovačky (ruční nástroje), číslovací kleště, louskáčky na ořechy, česáčky na ovoce (ruční nářadí), zařízení na propichování ušních boltců, štěpařské nože, pedikúrové soupravy, lopatky sázení (pro zahradnické práce), berany (dlaždičské nářadí ruční), štěpařské nástroje, motyky, pinzety (epilační), pistole stříkací (ruční nářadí), pistole ruční na vytlačování tmelu, kráječ pizzy (neelektrické), děrovací trny (ruční nástroje), rýhovací nástroje (rádla), žací strojky na travníky (ruční), žiletky, holicí strojky, elektrické nebo neelektrické, holicí soupravy, výstružníky, upínací pouzdra pro výstružníky, rašple (ruční nástroje), bednářské sekery, závitnice, vyorávače (nářadí), řezačky trubek (ruční nástroje), trubky (nástroje na řezání -), šavle, pochvy na šavle, pilové listy (části ručních nástrojů), pilky (ruční nářadí), rámy pro pily, zaškrabávací nástroje (škrabáky), lopaty (ruční nářadí), nůžky, nůžky (nože pro -), strojky na stříhání (ruční), palice (ruční nářadí), boxery, obušky, kladiva zednická, čepelky (nástroje na ostření -), brusné nástroje (pro ruční broušení), brusy (ruční nástroje), brousíky, klíče maticové (ruční nástroje), smirkové pilníky, smirkové brusné kotouče, řezné nástroje, prostřihovadla (ruční nástroje), železné nářadí a řezné nástroje (ruční), naběračka na víno, brázdící tyče (pro hornictví), šroubováky, svěráky, svěrky (pro tesaře a bednáře), kopyta (obuvnická), sekáče (kovářské), meče, kosa, kosa (kroužky na -), brousíky na kosa, oblé sedlíky (ruční nástroje), srpy, hoblíky drážkovací (drážkovníky), špachtle, stěrky (ruční nářadí), upínací pouzdra - sklíčidla (nářadí), napínače drátů a kovových pásků (ruční nářadí), rýče, krumpáče, důlkovače (ruční nástroje), šidla na rozplétání lan, stříkačky pro rozptýlení insekticidů, rozprašovače insekticidů (ruční), vrtáky spirálové (ruční nástroje), zápusťky (ruční nářadí), razidla (ruční nářadí), kladiva na kámen, dláta, pohrabáče, postřihovadla (ruční nástroje), pěchovadla (ruční nástroje), přístroje postříbené, tetování (zařízení pro vytváření tetování), nůžky na stříhání zvířat, motýčky (na okopávání), plecí motýčky (ruční nářadí), nástroje na omírání dobytka, nástroje na značkování skotu, stříhačí strojky na dobytek, ruční zvedáky, ohýbání trubek (nástroje na -), pěchovačky (ruční nástroje), opasky na nářadí (držáky), ocílky, brousíky (držáky na -), brusy, zelenina, maso (sekačky a nože na -), sekačky na zeleninu, kleště na natáčení očních řas, vratidla na závitníky, úhelníky (ruční nářadí), kleště, pořizy, nebozezy, vrtáky tesařské, kleštičky na cukr, sady pro opravu děr (pro duše pneumatik jízdních kol), soustružnické nože, frézy (ruční

nástroje), závitníky, řezné nástroje, závitníky (nástroje), ruční závitové čelisti, výstružníky, protahovky, záhlubníky, tvarové vrtáky, ruční upínací nářadí, upínací pouzdra, kroužky, svěráky, unašeče, vodící čepy a vložky, středící vložky a čepy, redukční pouzdra a vložky, ruční nástroje na ostření, broušení, vrtání, měřidla, pravítka, měřítka, ůhelníky, šablony, kalibry, mezní kroužky, mezní trny, průměrné desky, průměrné hranoly, rovnací desky, rýsovací nářadí; (9) přístroje a nástroje vědecké, námořní, geodetické, fotografické, filmové, optické, rýsovací přístroje, měřicí a kontrolní nářadí, vodováhy, přístroje pro vážení, měření, signalizaci, kontrolu (inspekci), záchranu a přístroje pro vyučování, přístroje a nástroje pro vedení, přepínání, přeměnu, akumulaci, regulaci nebo řízení elektrického proudu, přístroje pro záznam, převod, reprodukci zvuku nebo obrazu, nosiče dat magnetické, záznamové disky, kompaktní disky, DVD a ostatní digitální záznamové nosiče, ústrojí pro přístroje na mince, pokladny registrační, kalkulačky, zařízení na zpracování dat, počítače, počítačový software (kromě toho určeného pro osobní nebo nákladní automobily), hasiči přístroje, telekomunikační přístroje, mobilní telekomunikační zařízení, digitální komunikační přístroje a zařízení, tablety, počítačový hardware (kromě toho určeného pro osobní nebo nákladní automobily), nahrané počítačové programy, mobilní softwarové aplikace, aplikace ke stažení pro multimediální zařízení, software pro počítačové hry, kapesní počítače (pda), buňkové telefony, selfie tyče (ruční monopody), chytré prsteny (elektronická zařízení), chytré telefony (smartphony), chytré hodinky, přenosné počítače (laptopy), softwarové ovladače pro telekomunikační sítě a pro telekomunikační přístroje, ochranné/záštité oblečení, ochranné přílby, televizní přístroje, sluchátka, navigační zařízení globálního polohového systému (gps), satelitní navigační přístroje, software nahraný na cd-romech (kromě toho určeného pro osobní nebo nákladní automobily), SD karty (bezpečné digitální karty), brýle, brýlová skla, sluneční brýle, ochranné brýle a pouzdra na ně, kontaktní čočky, fotoaparáty, fotografické objektivy, mp3 přehrávače, zvukové pásky a audio kazety, audio disky, audio-video pásky, audio a video kazety, audio-video disky, disky s videozáznamem, cd a DVD disky, publikace (elektronické -) (s možností stažení), stahovatelné obrázky (soubory), stahovatelné hudební soubory, podložky pod myš, magnetické cívky, kryty na mobilní telefony, obaly na mobilní telefony, handsfree sady pro telefony, magnetické karty, zakódované karty, aplikační software pro mobilní telefony, software pro telekomunikace, software na zpracování finančních transakcí, elektronické nástěnky, elektrické baterie, nabíječky baterií, bezpečnostní poplašná zařízení, bezpečnostní kamery, bezpečnostní výstražná zařízení (kromě těch určených pro osobní nebo nákladní automobily), bezpečnostní kontrolní přístroje (kromě těch určených pro osobní nebo nákladní automobily), bezpečnostní zařízení na sledování, počítačový software pro zabezpečovací účely, počítačový software pro pojišťovací účely, sim karty, interaktivní terminály vybavené dotykovou obrazovkou, antény, alarmy, elektrické kabely, chemické přístroje a zařízení, čipy, nahrané programy operačních systémů, periferní zařízení počítačů, zařízení na zpracování dat, diagnostické přístroje, ne lékařské, přístroje na záznam vzdálenosti, stahovatelné vyzváněcí tóny pro mobilní telefony, elektronické etikety na zboží, okulary, ochranné brýle pro sportovní účely, identifikační karty (magnetické -), interkomunikační zařízení, reproduktory, magnetická datová média, matematické přístroje, modemy, elektrická monitorovací zařízení, televizory, testovací přístroje, ne lékařské, vysílací zařízení, vysílačky (telekomunikace), přístroje pro správu mobilních zařízení, software pro řízení mobilních zařízení, middleware pro řízení softwarových funkcí v elektronických zařízeních, software počítačových virů software pro ochranu soukromí, části a vybavení veškerého výše uvedeného zboží, čtečky čárového kódu, čtečky elektronických knih, dětské chůvičky, monitory, navigační přístroje, USB disky, elektrické zařízení pro pozemní a podzemní vozidla, zejména elektrické a elektronické informační, příkazové, řídicí a diagnostické zařízení pro pozemní a metro vozidla, jmenovitě elektrická a elektronická zařízení pro pozemní vozidla a vozy metra, jmenovitě zásuvky, zástrčky a jiné kontakty (elektrické připojení) (pro nabíjení), střešní kontakty pro rychlé nabíjení, ruční nebo poloautomatické kolektory jako součástí pohonů vozidel a elektrických zařízení pro přepravu elektrických vozidel, brzdové rezistory, elektronické měřicí a řídicí zařízení, zejména elektrické a elektronické diagnostické systémy, které se skládají především z hardwaru a softwaru založeného na mikroprocesoru, které slouží k monitorování spolehlivosti provozu vozidla a nákladů na provoz a údržbu vozidla, elektrické a elektronické přepětíové a proudové ochranné systémy, které se skládají převážně ze snímačů, zobrazovacích jednotek, signálních procesorů, komunikačních a paměťových modulů a jističů používaných k ochraně elektrických zařízení před poškozením způsobeným přepětími, informační a řídicí jednotky pro sledování spotřeby elektrické energie a podporu nižší spotřeby energie, elektrické a elektronické autotestové

systémy sestávající převážně ze snímačů, zobrazovacích jednotek, signálních procesorů, paměťových a komunikačních modulů používaných k diagnostice problémů s vozidly pro snadnější a rychlejší údržbu, elektrické a elektronické izolační ochranné systémy sestávající převážně ze snímačů, zobrazovacích jednotek, signálních procesorů, komunikačních modulů a jističů používaných k monitorování stavu izolace elektricky vodivých částí vozidla, elektrické a elektronické řídicí systémy pro protipokluzové a sklopné protipokluzové systémy, které se skládají převážně ze snímačů, zobrazovacích jednotek, signálních procesorů, paměťových a komunikačních modulů používaných k zabránění sklouznutí a posuvu kol v případě náhlého brzdění nebo brzdění na kluzkém povrchu, pro pozemní a metro vozidla, trakční elektrické zařízení, jmenovitě trakční inventory, trakční měniče, statické měniče, měniče pro hlavní a pomocné pohony a měniče napětí, trakční sběrače a pantografy (jako součást trolejbusů), pomocné energetické jednotky, pomocné napájení (aps), bms - battery management systém, nabíječky baterií a akumulátorů pro pozemní a metro vozidla, diesel-elektrický agregát, superkondenzátory, trakční baterie, elektronický systém jízdenek pro dopravní systémy, trakční baterie pro pozemní, železniční a elektrické vozy metra, elektrodynamická zařízení na dálkové ovládání železničních uzlů, bezpečnostní zařízení pro železniční dopravu, indikátory a ovladače pro veřejné dopravní prostředky, elektrická výzbroj vozidel, zejména kolejových, elektrické ovládací obvody, elektrické a elektronické bezpečnostní přístroje a nástroje, elektrická regulační zařízení pro řízení energie (elektrické ovládací obvody), nivelační přístroje, libely, akcelerometry, ampérmetry, , autonomní systémy pro řízení jízdy pro vozidla, silnoproudá rozvodná zařízení (zařízení elektráren), zařízení pro distribuci elektrické energie, přístroje a zařízení pro řízení elektrického proudu, přístroje a zařízení pro akumulaci a ukládání elektrické energie, rozvodny (elektrické), elektrické vedení, přístroje na kontrolu elektrického vedení, elektronická zařízení na kontrolu procesů, rozvodné panely, relé, tlumivky, přerušovače, zapínače, stykače, přepínače, vypínače, odpojovače, rozdělovače, stroje na testování odolnosti, centrální procesorové jednotky, chrániče proti přepětí, clony proti radiaci pro průmyslové účely, detektory, dozimetry, elektrolyzéry, galvanometry, indikátory ztrát elektrické energie, plošné tištěné spoje, integrované obvody, kabely, pojistky, jističe, konektory, spojky elektrického vedení, masky ochranné, neprůstředné oděvy, radary, rentgenové přístroje, ne pro lékařské účely, světelná signalizace, cívky elektrické, články galvanické, články solární, dekompresní komory, záchrané prostředky a vybavení; (10) přístroje a nástroje chirurgické, zubní a veterinářské, umělé údy, oči a zuby, ortopedické potřeby, materiál na sešívání ran, aerosolové dávkovače pro lékařské účely, jehly pro akupunkturu, testovací přístroje pro lékařské účely, umělé dýchání (přístroje pro), rentgenové paprsky (zařízení na tvorbu -), pro lékařské účely, kojení (pomůcky pro -), přístroje pro léčení hluchoty, rehabilitační přístroje pro lékařské účely, mikrodermální obrušovače, nástroje (schránky na chirurgické a lékařské -), respirátory (dýchací přístroje pro umělé dýchání), misky pro lékařské účely, nádoby pro aplikaci léků, kroužky na prořezávání zubů, rozbor krve (zařízení pro -), tlakoměry na měření krevního tlaku, kýlní pásy, prsy umělé, inkubátory pro lékařské účely, chirurgické přístroje a nástroje, chirurgické nitě, implantáty chirurgické, jehly na sešívání ran, chirurgické houby, zrcadla pro chirurgy, defibrilátory, rourky chirurgické, diagnostické přístroje pro lékařské účely, dialyzátory, drenáže pro lékařské účely, insulátory (zařízení na zavádění vzduchu nebo látek do tělních dutin), vaky na led pro lékařské účely, obvazy (elastické), akupunktura (elektrické nástroje na -), elektrody pro lékařské použití, elektrokardiografy, násadce na berle pro invalidy, chrániče prstů pro lékařské účely, dětské lahve (dudlíky na -), frézky zubolékařské, galvanické pásy pro lékařské účely, galvanická terapeutická zařízení, gastroskopy, irigátory děložní, porodnické nástroje pro dobytek, porodnické nástroje, kleště porodnické, chrániče sluchu, fyzioterapeutická zařízení, zařízení na výplachy a vymývání tělních dutin, sádrové obvazy, pásy (elektrické) pro lékařské účely, , protézy vlasové, hematimetry, rukavice pro lékařské účely, nádoby na moč, sondy uretrální, stříkačky uretrální, přemísťování invalidních osob (zařízení na -), podušky (elektricky vyhřívané) pro lékařské účely, vibrátory na horký vzduch (lékařské), stimulátory kardiologické, naslouchátka, korzety pro zdravotnické účely, nože na kuří oka, stříkačky injekční, inhalátory, injekční stříkačky pro lékařské účely, inkubátory pro kojenec, nádoby pro vaginální sprchy, irigátory pro lékařské účely, kanyly, kastrovací kleště, katgut (chirurgické nitě), katetry, podušky pro lékařské účely, polštáře proti proleženinám, lékařské a chirurgické tašky, kompresory chirurgické, uspávací polštářky proti nespavosti, punočky na křečové žíly, ambulantní nosítka, podložky pro nemocniční lůžka, berle pro tělesně postižené, oči umělé, kůže umělá pro chirurgické účely, čelisti umělé, čočky (nitrooční protézy) pro chirurgické implantace, umělé zuby, lampy pro lékařské účely, skalpely, lancety, lasery pro lékařské účely, pásy břišní, břišní korzety, vzduchové

polštářky pro lékařské účely, polštáře vzduchové pro lékařské účely, matrace nafukovací pro lékařské účely, roušky (obličejové) pro lékařský personál, masážní přístroje, masážní přístroje (pro estetickou masáž), rukavice masážní, matrace porodnické, lékařské přístroje a nástroje, lékařské vodič dráty, zařízení na fyzické cvičení pro lékařské účely, lížce na podávání léků, nože chirurgické, odsávačky mateřského mléka, pupební pásy, židle s nočníkem, jehly pro lékařské účely, anesteziologické přístroje, anesteziologické masky, antikoncepční prostředky, s výjimkou chemických, ušní kyrety, ucpávky (ušní), oděvy speciální pro operační sály, operační stoly, oftalmometry, oftalmoskopy (oční zrcátka), výztuže do bot pro podporu nožní klenby, ortopedické bandáže na zpevnění kloubů, náhleníky ortopedické, obuv ortopedická, ortopedické vložky do bot, pesary, dávkovače pilulek, kondomy, prezervativy, údy umělé, pulzometry, pumpy pro lékařské účely, křemíkové lampy pro lékařské účely, radiologické přístroje pro lékařské účely, vykuřovací přístroje (fumigátory) pro lékařské účely, rentgenové přístroje pro lékařské účely, rentgenové trubice pro lékařské účely, ochranné štíty radiologické pro lékařské účely, ampule s radioaktivními preparáty pro lékařské účely, pilky pro chirurgické účely, dětské lahve, uzávěry kojeneckých lahví, nůžky chirurgické, dlahy (chirurgické), popruhy (nosné pásy), dudlíky pro děti, baňky lékařské, vložky pro ploché nohy, ochranná zařízení proti rentgenovým paprskům pro lékařské účely, křesla pro lékařské nebo zubolékařské účely, erotické panny (sexuální pomůcky), sondy pro lékařské účely, speciální nádoby na medicínský odpad, lůžka speciální pro lékařské účely, pouzdra na lékařské nástroje, nábytek speciální pro lékařské účely, spirometry (přístroje na měření dechové kapacity), stříkačky pro lékařské účely, plivátka pro lékařské účely, misky hygienické, stenty, roušky sterilní (chirurgické), stetoskopy, boty pro lékařské účely, radioléčebné přístroje, tahové (trakční) přístroje pro lékařské účely, elastické punčochy pro chirurgické účely, podkožní (hypodermické) stříkačky, bandáže (suspensory), teplovzdušná terapeutická zařízení, zábalý ohřívací pro první pomoc, teploměry pro lékařské účely, nosítka pojízdná, trokary (nástroje na nabodnutí tělní dutiny), kapátka pro lékařské účely, kapací lahvičky pro lékařské účely, filtry na ultrafialové paprsky, pro lékařské účely, uv-lampy pro lékařské účely, těhotenské pásy, prostěradla pro pomáhající se osoby, pásy hypogastrické, chrániče bříšní (peloty), urologické přístroje a nástroje, rozprašovače pro lékařské účely, lůžkové vibrátory, vibromasážní přístroje, termoelektrické obvazy (chirurgie), vodní postele pro lékařské účely, vodní vaky pro lékařské účely, resuscitační přístroje, čištění tělních dutin (pomůcky na -), chirurgické svorky,, zrcátka zubolékařská, chrupy umělé, rovnátka na zuby, čepy pro umělé zuby, špachtle krční, svěrací kazajky, náramky pro lékařské účely, chirurgická plátna; (11) osvětlovací zařízení, zařízení pro ústřední topení, výrobu páry, zařízení pro vaření, přístroje chladič, pro sušení, ventilaci, rozvod vody a sanitární zařízení, vyzávací šachty pro použití v ropných rafinériích, ventily vzduchové pro parní vytápěcí tělesa, dřezy, čistírny odpadních vod, držáky pro plynové hořáky, elektrické zapalovače, lázeňské vybavení (teplovzdušné lázně), hydromasážní přístroje, dehydratace potravin (přístroje pro -), pecové popelníky, zachycovač popílku, nádrže expanzní pro ústřední topení, zavlažovací zařízení, automatické, acetylenové hořáky, kahany, acetylenové generátory, acetylenové reflektory (světlotmetry), kojenecké lahve (elektrické ohříváče pro -), pečicí trouby, instalační materiál pro vany, ohříváče vody pro koupele, koupací vany, koupelnové obklady, vyzdívkvy, vanové zařízení, rošty na opékání masa, akvária (svítidla pro -), osvětlovací zařízení pro vzdušné dopravní prostředky, osvětlovací přístroje a zařízení, led elektroluminiscenční diody (svítidla), světelné lampy, odsávací zařízení, digestoře, ventilační zařízení pro laboratoře (digestoř), ohříváče do lůžek, zavlažovací zařízení, pro zemědělství, bidety, zařízení - proti oslnění vozidel, baterky, lampy obloukové, solária (přístroje k opalování), hořáky, pece jiné než laboratorní, šetřiče paliva, stroje na pečení chleba, toustovače, chlorování bazénů (přístroje pro -), vánoční světla na stromky, chromatografické přístroje (pro průmyslové účely), autoklávy - tlakové hrnce (elektrické -), pára (zařízení na výrobu -), generátory parní, s výjimkou generátorů jako součástí strojů, napařovací žehličky, parní akumulátory, stropní světla, pece zubařské, zařízení na dezinfekci, dezinfekční dávkovače pro toalety, destilační kolony, destilační přístroje, pražiče na ovoce, zařízení na otáčení rožněm, tlakové vodní zásobníky, sprchy, sprchovací kouty, topná tělíska pro žehličky, led (stroje a zařízení na výrobu -), chladičky, elektricky vyhříváné podušky, koberečky, žhavicí vlákna (výchvěvná), ventilátory elektrické pro osobní potřebu, konvice (elektrické -), výbojky, elektrické, na osvětlení, silniční světlo, jízdní kola - svítidla, objímky na elektrická světla, přenosné výhně, trubky pro vytápěcí kotle, filtry (části zařízení pro průmysl nebo domácnost), akvarijní (přístroje pro čištění), lampy na kadeření vlasů, fritézy, elektrické (fritovací hrnce), stojany násypné pro vypalovací pece, sušení krmivá (zařízení na -), ohříváče na nohy, nánožníky (elektrické i neelektrické), křesadlové zapalovače pro

znícení plynu, zapalovače plynu, plynové hořáky, bojler (kotle) plynové, plynové kondenzátory, s výjimkou kondenzátorů jako součástí strojů, lampy (plynové -), přístroje na čištění plynu, skrubr (pračky plynu), mrazicí zařízení, mrazničky, napařovací přístroje pro kosmetické účely, zařízení na chlazení nápojů, žárovky (elektrické -), vlákna do elektrických lamp, grily, rožně, důlní lampy (báňské), vlasové sušiče, kohoutky, zařízení na sušení rukou pro umývárny, světelná domovní čísla, elektrické vyhřívací přikrývky, ne pro lékařské účely, vytápěcí zařízení (elektrická), akvarijní (přístroje na vytápění), topná zařízení pro topení tuhými, tekutými nebo plynovými palivy, výchvěvné kotle, bojler (kotle), s výjimkou bojlerů kotlů jako součástí strojů, radiátorové uzávěry, teplovzdušné trouby, desky (pláty) výchvěvné, radiátory (topení), vytápěcí tělesa, vytápěcí zařízení, hydranty, ionizační přístroje pro úpravu vzduchu nebo vody, jogurtovače elektrické, kávové filtry, elektrické, kávovary elektrické, pražiče kávy, atomové reaktory, klimatizační zařízení, kyslíko-vodíkové hořáky (autogeny), varné přístroje a zařízení, pece (pro rozličné účely), kuchyňské potřeby, elektrické, sporáky do kuchyní, varné plotýnky, uhlík do obloukové tabáku, ledničky, chladicí zařízení na kapaliny, chladicí zařízení na chlazení tabáku, ledničky, chladicí nádoby, chladicí zařízení pro pece, chladicí komory, chladicí vitríny (výkladní skříně), laboratorní kahan, hořák, laboratorní lampy, elektrické lampy, směrové žárovky pro vozidla, lampové hořáky, cylindry skleněné, kryty pro svítidla, světelné koule, baňky, objímky na lampy, lampióny, lucerny na svícení, lávové kameny pro použití v zahradních grilech, ohříváče lepidla a klišu, potrubí jako částí hygienických instalací, osvětlovací trubice, difúzéry světla - rozptylovače, zvlhčovače vzduchu na radiátory ústředního topení, zařízení na osvětlení vzduchu, vzduch (ohříváče), klimatizační filtry, přístroje na chlazení vzduchu, stroje a přístroje na čištění vzduchu, čistící lampy vzduchu od bakterií (germicidní), lázeňské vany, vzduchové sterilizátory, větrací zařízení, hořčíková vlákna k osvětlení, slad (pražičí stroje na -), zařízení na odsávání mořské vody, trouby mikrovlnné, mikrovlnné trouby pro průmyslové účely, zařízení na chlazení mléka, baterie směšovací (pákové) pro vodovodní potrubí, hubice protiošťřikovací, regulační ventily pro kontrolu hladiny v nádržích, kostry pro pece a trouby, tvarovky pro trouby, šamot (příslušenství pro trouby), roštnice, olejové hořáky, lampy olejové, oleje (přístroje na čištění -), pasterizační přístroje (zařízení na pasterizaci), benzínové hořáky, polymerizační zařízení, lampy do projektoru, radiátory (elektrické -), destilační věže, regulátory (topení), kominové roury, kouřovody, reflektory (světelné -), regulačně-bezpečnostní zařízení pro plynová potrubí, regulačně- bezpečnostní přídavná zařízení pro plynová zařízení, regulačně-bezpečnostní zařízení pro vodovodní zařízení, čisté komory (sanitární zařízení), kotlové trubky do vytápěcích zařízení, potrubní kohouty, spirály, jako součásti destilačních, ohřívacích a ochlazovacích zařízení, pražičí stroje, sanitární (toaletní) přístroje a zařízení, saunová zařízení, vyhřívací zařízení pro rozmrazování oken vozidel, dmychadlo křbové, bezpečnostní lampy, vany pro sedací koupele, solární pece, napájecí zařízení k vytápěcím a teplárenským kotlům, lihové hořáky, kahany, fontány, lampy pouliční, sterilizátory, kamma, pece, sporáky, tabákové pražiče, kapesní svítílky, kapesní ohříváče, potápěčské reflektory, ponorné ohříváče, ohříváče talířů, kolektory solární tepelné (vytápění), záchody splachovací, toaletní (záchodové) mísy, záchodová sedátka, splachovací zařízení, záchody (přenosné -), filtry na pitnou vodu, zavlažovače (kapkové -) (zavlažovací zařízení), lampy na ultrafialové paprsky, s výjimkou lamp pro lékařské účely, vodovodní těsnění (těsnící kroužky), pisoáry, mušle, čerpací pumpy (teplné), regenerátory tepla, topení teplovodní, umyvadla, prádelní kotle, sušičky prádla elektrické, změkčovací vody (zařízení na -), kontejnery proplachovací, zařízení na dodávku vody (zásobníky vody), vodovodní zařízení, voda (zařízení pro přívod), vaky (jednotúčelové sterilizační -), víření vody (přístroje pro -); (12) dopravní prostředky všeho druhu (s výjimkou osobních nebo nákladních automobilů), jejich části, příslušenství a součásti (kromě těch určených pro osobní nebo nákladní automobily), vozidla městské hromadné dopravy, zejména tramvaje, autobusy, trolejbusy a vozové soupravy podzemních drah, železniční vozidla, zejména vlaky, lokomotivy, osobní vozy lokomotivních souprav, elektrické jednotky, motorové vozy a soupravy (dieselové), jejich části, komponenty a příslušenství, motorová vozidla všeho druhu, zejména traktory, silniční válce a jejich příslušenství a součásti (s výjimkou osobních nebo nákladních automobilů), letadla, letecké motory, součásti letadel, lodě, lodní motory a jejich součásti, mosty, vozidla s elektrickým pohonem (s výjimkou osobních nebo nákladních automobilů), a jejich příslušenství a součásti, jako jsou trolejbusy, elektrobuses, zvláštní vozidla/obslužná vozidla s elektrickým pohonem (s výjimkou osobních nebo nákladních automobilů), bateriové busy (battery driven buses), bezemisní vozidla jako busy s palivovými články (bezemisní bus), důlní vozidla s elektrickým pohonem, hybridní vozidla (s výjimkou osobních nebo nákladních automobilů), jejich části, komponenty a příslušenství,

trakční motory všeho druhu a trakční elektrické vybavení pro pozemní, podzemní a železniční dopravní prostředky, trakční elektrické vybavení pro elektrické dopravní prostředky všeho druhu, trakční invertory pro dopravní prostředky, konvertory pro hlavní a pomocné pohony a měniče napětí pro pozemní vozidla, vozy metra a kolejová vozidla všeho druhu, šlapací kola, konstrukční díly jízdních kol, rámy jízdních kol, kryty na vidlice (části jízdních kol), brzdy k jízdním kolům, kola pro jízdní kola, brzdové kotouče pro pozemní vozidla (kromě těch určených pro osobní nebo nákladní automobily), vidlice (části jízdních kol), řídítka jízdních kol, brzdové lamely pro vozidla, brzdové kabely pro jízdní kola, zvonky na jízdní kola, galusky (bezdušové pneu) jízdních kol, motocyklů, pneumatiky na jízdní kola, duše na jízdní kola, motocykly, pláště pneumatik, vybavení na opravu pneumatik, záplaty na duše pneumatik, pumpy pro jízdní kola a motocykly, ráfiky jízdních kol, náboje na kola, napínače paprsků na kola, pedály pro jednostopá vozidla, řetězy na jízdní kola, ozubená kola na jízdní kola, páky rychlostních převodovek pro pozemní vozidla (kromě těch určených pro osobní nebo nákladní automobily), motory motocyklů, stojánky jízdních kol, stabilizátory jízdních kol, boční zpětná zrcátka na vozidla (kromě těch určených pro osobní nebo nákladní automobily), přívesy pro přepravu jízdních kol, dětské sedačky k použití ve vozidlech, zabezpečovací zařízení proti krádeži do vozidel, nosiče na jízdní kola, sítě na zavazadla do vozidel, košíky na jízdní kola, sedlové brašny upravené na jízdní kola, držáky lahvi na jízdní kola, sedla jízdních kol, potahy na sedla jízdních kol, hnací soukolí (části jízdních kol), držák na řídítka (části jízdních kol), zvláštní vozidla, jako stohovací vozíky vidlicové nebo nakládací vozíky, zdvižné vozíky, kropicí vozidla, vozíky na hadice, chladicí vozidla, vozidla upravená pro vojenské účely (s výjimkou osobních nebo nákladních automobilů), vyklápěcí vozíky, sněžné skútry (sněžná vozidla), vozidla na dálkové ovládání (s výjimkou osobních nebo nákladních automobilů), nápravy vozidel (kromě těch určených pro osobní nebo nákladní automobily), spací vozy, převodovky do pozemních vozidel (kromě těch určených pro osobní nebo nákladní automobily), karosérie dopravních prostředků (kromě těch určených pro osobní nebo nákladní automobily), měniče točivých momentů v pozemních vozidlech - (konvertory) (kromě těch určených pro osobní nebo nákladní automobily), cisternová vozidla, kabiny lanové dráhy, úklidové vozíky, vodní dopravní prostředky, vznášedla, kola pro pozemní vozidla (kromě těch určených pro osobní nebo nákladní automobily), podvozky vozidel (kromě těch určených pro osobní nebo nákladní automobily), dveře pro dopravní prostředky (kromě těch určených pro osobní nebo nákladní automobily), sedadla vozidel (kromě těch určených pro osobní nebo nákladní automobily), čalounění vozidel (s výjimkou osobních nebo nákladních automobilů), kola, nápravy, obruče hlav kol, brzdy (kromě těch určených pro osobní nebo nákladní automobily), tlumiče (kromě těch určených pro osobní nebo nákladní automobily); (13) střelné zbraně, střelivo (munice) a střely, výbušniny, ohňostroje, dusičnan amonný, výbušnina, nábojnicové pásy (zařízení na plnění -), acetyl-nitrocelulosa, balistické střely, bengálské ohně, lovecké zbraně (olovo -), dynamit, ruční zbraně (střelné zbraně), dělové lafety, lučičky spouští zbraní a pušek, pouzdra na pušky, úderníky střelných zbraní, hlavně pušek, pažby, granáty, střely, ruční granáty, harpuny (střelné zbraně), děla, kanóny, pušky, kolébkové čepy pro těžké zbraně, vzduchové pistole (zbraně), roznětka, zápalnice pro výbušniny, kulomety, miny (výbušniny), minomety, munice pro střelné zbraně, muniční pásy pro automatické zbraně, muniční pásy, signální výstražné střely do mlhy, tanky (výzbroj), nábojnice, náboje, nábojnicové pouzdro, plničky nábojnic, pouzdra na náboje (sumky), pistole (zbraně), projektily (zbraní), prachovnice, samozápalné látky, pyrotechnické výrobky, vrhací, metací rakety, prskavky, rachejtla, raketomety, odpalovací zařízení, revolvery, čistící kartáče pro střelné zbraně, tlumiče pro zbraně, střelná bavlna, palebné rampy (plošiny), střelný prach, nárameníky na zbraně, lovecké střelné zbraně, spreje pro účely osobní obrany, signální rakety, prskavky, rachejtla, detonační kapsle, torpéda, slzotvorné zbraně, závěry střelných zbraní, mířidla, hledáčky střelných zbraní, motorizované zbraně, nálože, zaměřovací zrcadla pro zbraně a pušky, zaměřovače, ne teleskopická, pro děla, kanóny, nárazové zápalky ne jako hračky, rozbušky, zápalky, roznětky pro výbušniny, miny, rozbušky pro výbušniny, obrněná vozidla; (14) vzácné kovy a jejich slitiny a tyto výrobky z těchto látek nebo postříbeného nebo pozlaceného kovu: klenoty, bižuterie, drahokamy, hodinářské potřeby a chronometrické přístroje, odznaky z drahých kovů, acháty, amulety (šperky), hodinářské kotvíčky, jehlice (šperky), náramky (šperky), hodinky náramkové, hodiny atomové, ingoty z drahých kovů, šperky z jantaru, brože (šperky), busty z drahých kovů, chronografy (hodinky), chronoskopy (přístroje na měření krátkých časových úseků), šperky vzorované metodou "cloisonné" (vzorování emailové keramiky pomocí kovových proužků), diamanty, nitě z drahých kovů, drahé kovy jako surovina nebo polotovary, drahé kameny, hodiny elektrické, slonovina (ozdoby z -), pérovníky (do hodin), figurky

(sošky) z drahých kovů, gagát jako surovina nebo polotovar, ozdoby gagátové, zlato surové nebo tepané, zlatá nit (šperky), polodrahokamy, náhrdelníky, ozdoby na klobouky z drahých kovů, iridium, krabice z drahých kovů, řetízky (šperky), spony do kravat, špendlíky do kravat, umělecká díla z drahých kovů, měděné žetony, slitiny drahých kovů, manžetové knoflíky, medaile, medailóny (šperky), mince, náušnice, olivín (drahý kámen), osmium, paládium, perly z ambroidu, korálky pro výrobu šperků, perly (klenoty), platina (kov), rhodium, prsteny, ruthenium, klíčenky (bižuterie), kazety na šperky, ozdobné jehlice, ozdoby (šperky), šperky, ozdoby na obuv z drahých kovů, stříbro surové nebo tepané, nitě stříbrné, vlákno stříbrné, hodiny sluneční, spinely (drahé kameny), sochy z drahých kovů, chronometry (stopky), sklo bižuterní k napodobení drahých kamenů (štras), hodinky, hodiny, pásky k náramkovým hodinkám, pouzdra na hodiny a hodinky, hodinové skříňky, kyvadla (hodinářská -), schránky na hodiny, pera (hodinová -), sklíčka (hodinková -), řetízky k hodinkám, přívěšky (šperky), strojky hodinové, hodinové ručičky, budíky, hodinové stroje, časoměry (nástroje na měření času), hodiny píchací, ciferníky (hodinářství); (15) hudební nástroje, akordeony, bambusové flétny, bandoneóny, basy (hudební nástroje), činely, měchy do hudebních nástrojů, smyčce, žabky smyčců, žině na smyčce, pruty smyčců, trubky, trumpety, dusítka na hudební nástroje, stěva pro struny na hudební nástroje, flašiny, dudy, hudební nástroje elektronické, flétny, pouzdra na hudební nástroje, housle, kytary, zvonkohry (hudební nástroje), gongy, harfy, harfy (struny pro -), harmoniky, harmonia, rohy (hudební nástroje), huquin (čínské housle), kastaněty, opěrky na housle, klarinety, klávesnice (pro klavír a pianina), klávesnice pro hudební nástroje, struny (klavírní -), klávesy (klavírní -), klavír, kontrabasy, harmoniky chromatické tahací sestihránné, lry, válečky perforované hudební, mandolíny, brumle (hudební nástroje), hubičky dechových nástrojů, hudební syntezátory, válečky pro mechanické klavíry, stojany pro hudební nástroje, otáčecí zařízení na noty, hudební stojany na noty, hoboje, okaríny, varhany, stojany na tympany, pedály nožní pro hudební nástroje, piana, pipa (čínské kytary), kornety (hudební nástroje), trsatka, trombóny, nástroje dechové (jazyčky na), struny pro hudební nástroje, hudební nástroje strunné, saxofony, ruční zvonky (hudební nástroj), klobouky čínské (čínská zvonkohra), sheng (čínské hudební dechové nástroje), sedadla klavírní, kobylky hudebních nástrojů, ladičky, klíče ladicí, suona (čínské trumpety), dirigentské taktovky, tamtamy, tamburíny, klávesy pro hudební nástroje, regulátory intenzity pro mechanické klavíry, triangly (hudební nástroje), kůže na bubny, bubny (hudební nástroje), tympany, paličky bubenické, klapky na hudební nástroje, violy, pišťaly varhan, kolíky pro hudební nástroje, xylofony, citory; (16) papír a lepenka, tiskářské výrobky, potřeby pro knižní vazby, fotografie, kancelářské a psací potřeby (kromě nábytku), lepidla pro papírenství nebo domácnost, rýsovací potřeby a potřeby pro umělce, štětce, učební a výukové pomůcky, plastové fólie, potahy a tašky na balení, tiskářské typy a štočky, materiál pro umělce, psací stroje a kancelářské potřeby (vyjímaje nábytek), papír, lepenka a výrobky z těchto materiálů, a to: papírenské zboží, učební a vyučovací pomůcky s výjimkou přístrojů, plastické obaly (nezařazené do jiných tříd), sáčky na odpadky z papíru nebo umělých hmot, ubrusy (papírové -) na odličování, obtisky, adresové štítky do adresovacích strojů, štítky pro adresy, adresy (strojky pro tištění -), pořadače (spisové obaly), alba, ročenky, houbičky navlhčovací (kancelářské potřeby), oznámení (rodinné události) papírnické výroby, laminovačky na dokumenty pro použití v kanceláři, akvarely, architektonické makety, aritmetické tabulky, držáky na psací potřeby, atlasy, samolepky (papírnické výroby), kovové svorky na bankovky, navlhčovače (kancelářské potřeby), skříňky na kancelářské potřeby, podložky pod pívním sklenice, obrazy, vzorky biologické pro použití v mikroskopii (učební pomůcky), plány, tužky, tužky (držátka na -), tuhy do tužek, ořezávkátka na tužky, ořezávací strojky na tužky, bloky (papírnické výroby), knížky (brožované), těžítka, krabice na poštu, poštovní známky, dopisní papír, vázání knih (materiály pro -), knihařské nitě, vázání knih (přístroje a stroje pro -) kancelářské potřeby, plátno knihařské, látky pro vázání knih, knižní zarážky, kancelářské sponky, komiksy, diagramy, reglety (pravítka), galvanotypy (polygrafie), plátno nanášecí do kopírovacích strojů, potahy tiskářské, kromě textilních, tiskové typy, desky (papírnické výroby), lístky, etikety, kromě textilních, pouzdra na stříhy, vlajky (papírové -), fálce (papírové pásy pro vlepování příloh v knihařství), pásky barvicí do tiskáren k počítačům, pásky do psacích strojů, cívy na barvicí pásky (pro psací stroje), chromolitografie (polygrafie), mísky na vodové barvy, barvy (pouzdra s -) školní pomůcky, malířské mísky, násadky na pera, pérové spony, penály, pera (kancelářské potřeby), pera (utěrky na -), potravinářské papírové nebo umělohmotné archy proti vlhkosti, figurky (sošky) z papírové hmoty, filtrační papír, chrániče prstů (kancelářské potřeby), vyzina (rybí kůže) pro kancelářské účely a pro domácnost, korektory (tekuté -) kancelářské potřeby, letáky, fólie z

umělých hmot na balení, celofán (celulózové fólie) na balení, formy na modelovací hlíny (umělecké materiály), formuláře, fotografie (tištěné), štočky zinkografické, frankování (stroje na -), podnosy na rozdělování a počítání mincí, zpěvníky, zemské globusy, blahopřání, grafiky, grafické reprodukce, jehly na leptání, desky rytecké, rytiny, klovatiny (lepidla) pro kancelářské účely nebo pro domácnost, gumičky (kancelářské potřeby), pásky lepicí (papírnické výrobky), plátna pogumovaná (papírnické výrobky), stojany na pera a tužky, manuály, etiketovací přístroje ruční, opěradla na ruce pro malíře, sešivačky (kancelářské stroje), hektografy, preparáty histologické (učební pomůcky), papírovina, lepenka dřevitá (papírenské výrobky), obálky (papírnické výrobky), krabice na klobouky z lepenky, filtry kávové (papírové -), kalendáře, papírové podložky pod sklenice, kartotéční listy, mapy, úchytky na kartotéční listy, lepenkové roury, katalogy, lepicí pásky pro kancelářské účely a použití v domácnosti, fotografie (přístroje na lepení), gluten (kancelářské lepídlo nebo lepídlo pro domácnost), dávkovače lepicí pásky (kancelářské potřeby), desky (psací -) s klipsem (na přidržování papíru), sáčky pro mikrovlnné trouby, papír uhlový (kopírovací), papír pro kopírování, korekční pásky (kancelářské potřeby), inkoust korekční (heliografie), přístroje na potisk kreditních karet (neelektrické), litografická křída, křída (držáky ha -), kuličky do kuličkových per, křívítka, bryndáčky (papírové -), lepídla pro kancelářské účely nebo pro domácnost, záložky do knih, písmena ocelová, papír svítící, litografie, litografie umělecké, kameny (litografické -), karty perforované pro žakárové stroje, děrovačky (kancelářské potřeby), papír sací, bublinové obaly (z umělých hmot), malířská plátna, palety pro malíře, malířské válečky pro interiéry, malířské stojany, křída na značení, výzrazňovače (papírnictví), hřebeny mramorovací (potřeby pro umělce), blány (rozmnožovací -), krejčony (patentní tužky), modelovací pasty, modelování (materiály na -), hlína modelovací, modelovací vosky, kromě dentálních, blahopřání hudební, číslovačky, olejotisky, pantografy (kreslicí pomůcky), papír pro elektrokardiogramy, papír do registračních přístrojů, karty a pásky papírové na zaznamenání počítačových programů, papírové pásky, archy papíru, filtrační materiály (papír), ubrousky papírové toaletní, ručníky papírové, hmota papírová (papírmaše), kryty papírové pro květináče, nože na papír (kancelářské potřeby), maše papírové, kapesníky (papírové -), papír (kornouty z -), kartón, pastelky, vzory na kopírování, pauzovací plátno, papír pergamenový, pečetě, plakáty, poutače z papíru nebo z lepenky, tabule reklamní z papíru nebo lepenky, paletizace (blány z umělých hmot přílnavé natahovací pro), papírová prostírání, portréty, pohlednice, prospekty, mazání (pomůcky na -), gumy na mazání, nožíky k vyškrabávání písma pro kancelářské účely, štítky na mazání (kancelářské potřeby), lepty, papír pro rentgenogramy, účetní knihy, pouzdra na pasy, prkna rýsovací, rýsovací pera, rydla na rýsování, napínáčky, rýsovací příložníky, růžence, oběžníky, rejstříky (seznamy), kelímky papírové na mléčné výrobky, karty jiné než pro hry, absorbující fólie z papíru nebo plastu pro balení potravin, šablony (papírnické výrobky), krabice lepenkové nebo papírové, šekové knížky (obaly na), kamínky k psaní na bídlící, bídlíkové tabulky, štíty vývěsní z papíru nebo z lepenky, štítky (papírové nálepky), krejčovská křída, paragony, stříhy na šití, oděvy (stříhy na -), zásuvky (papír na vyložení) parfémovaný nebo neparfémovaný, hroty psacích per, hroty psacích per ze zlata, psací soupravy, psací potřeby, sešity, křída na psaní, pouzdra s psacími potřebami (kancelářské potřeby), klávesy psacích strojů, válce do psacích strojů, štětce na psaní, psací podložky, publikace, patrony (malířské -), grafické znaky (pro kopírování), rámy sazečské, sazebnice (polygrafie), pečetní vosk, stroje kancelářské na zalepování, materiály na pečetění, pečetní oplatky, razítka, fólie hliníková na balení potravin, ocelová pera, lepídla škrobová pro domácnost a kancelářské účely, stojany na razítka, pouzdra na razítka, podušky razítkovací, štítky na oznámkování, tisky (rytiny), vzory pro výšivky, inkousty, kalamáře, inkoustové kameny (zásobníky inkoustu užívané v čínském umění, kde je smíchán suchý inkoust s vodou), inkoust v tyčince, papírové ubrusy, prostírání stolní z papíru, papír toaletní, tiskárničky (přenosné -) kancelářské potřeby, průsvitky (papírnické výrobky), čínská tuš, podložky na stůl papírové, obaly škrobové, rozmnožování (přístroje a stroje na -), pravítka, fólie viskózní na balení, tabule školní, stírátko na tabule, skicáky, uhly na kreslení, ukazovátka neelektrická, tištěné jízdní řády, řezačky na papír (kancelářské potřeby), číslice (tiskařské typy), pásky doutníkové, kruzítka; (17) nezpracovaný nebo částečně zpracovaný kaučuk, slída a náhražky všech těchto materiálů, extrudované plasty a pryskyřice pro použití ve výrobě, materiály těsnící, ucpávací a izolační, nekovové ohebné trubky, potrubí a hadice, gutaperča, guma, azbest, polotovary z plastických hmot, pryskyřice akrylátové (polotovary), tlakovzdušné potrubní armatury (nekovové), balata (surinamská gutaperča), kůra (jako zvuková izolace), vata na utěšňování, fólie na okna proti oslnění (tónované fólie), pěnové hmoty pro aranžování květin, těsnění, výplně pro dilatační spoje, těsnění (materiál na -), kroužky (těsnící -, těsnění (dveří nebo oken), dielektrika

(izolační materiály), pružné nitě, kromě nití na textilní použití, vlhkost (izolační látky proti -) staveb, izolační žáruvzdorné materiály, filtrační (hmoty -) umělé hmoty nebo polozpracované pěny, fólie z regenerované celulózy, kromě fólií na balení, ebonit (formy z -), tmely (těsnící -), zalévací hadice, tkaniny ze skelných vláken na izolaci, vlákna skelná na izolaci, vlna skleněná pro izolaci, guma surová nebo polotovar, kroužky (gumové -) těsnící na víčka sklenic na zavařování, vlákna pryžová, kromě vláken k textilním účelům, kaučukový roztok, objímky gumové na ochranu částí strojů, zarážky (gumové -), tlumiče nárazů gumové, guma (kroužky z -), gumové šňůry, gumové zátky, brzdý (materiály pro obložení -) jako polotovary, ebonit (tvrdá pryž), elektrické vedení (izolační materiály pro -), železnice (izolační materiály pro -), izolační materiály, nátěry (izolační -), pásky izolační, plst izolační, izolační laky, fólie (kovové izolační -), izolační tkaniny, izolační rukavice, izolace (materiály na -), izolace kabelů (materiály na), oleje (izolační -) pro transformátory, izolační oleje, izolační papír, omítky izolační, kaučuk kapalný, tmel lepicí pásky kromě pásek pro léčebné účely, pro kancelářské účely a pro použití v domácnosti, vlákna karbonová, kromě vláken k textilním účelům, pryskyřice umělé (polotovary), umělé hmoty jako polotovary, vlákna z umělých hmot, kromě vláken k textilním účelům, fólie z umělých hmot, kromě fólií na balení, fólie z umělých hmot pro zemědělské účely, nitě z umělých hmot, kromě nití k textilním účelům, obložení (spojkové -), latex (kaučuk), utěšnění dřer (chemické směsi na -), hadice (plátěné -), výztuže pro potrubí (nekovové), těsnění na potrubí minerální vlna (izolační materiál) sálání tepla (materiály zabraňující -), papír do elektrických kondenzátorů (vycpávky (materiál na -) z gumy nebo z umělých hmot, utěšňovací materiály z pryže nebo z umělých hmot, objímky na trubky (nekovové, potrubí (nekovové spojky na), zvukově-izolační materiály, strusková vlna (izolační materiál), hadice z textilních materiálů, hadice ohebné (nekovové), dráty (svařovací -) z umělých hmot, zábrany (volné -) proti znečištění, pásky samolepicí, kromě pásek pro léčebné účely, pro kancelářské účely a pro použití v domácnosti, azbestové ochranné clony, kaučuk (syntetický -), podložky (těsnící -) z pryže nebo vulkánfibru, záklopy (gumové nebo vulkanfibrové -), gumové pytly na balení, fólie viskózní kromě fólií na balení, vulkanfibr, tepelně izolační prostředky, těsnění (vločky na -), acetať celulózy jako polotovar, těsnění (válnové); (18) kůže a její imitace a zboží vyrobené z těchto materiálů, nezahrnuté v jiných třídách, a to , kufrý a cestovní tašky, deštníky a slunečníky, vycházkové hole, biče jezdecké postroje a sedla, diplomatky, vaky na nošení dětí, popruhy pro nošení kojcenců, tašky plážové, pokrývky pro zvířata, cepiny, soupravy postrojů, náprsní tašky, batohy turistické, semiš, kromě semiše na čištění, kozinka, kuffíky na doklady, krabice kožené nebo z kožené lepenky, sítky nákupní, nákupní tašky, pružiny (kožené pouzdra na -), pokrývky (kožešínové), kostice na deštníky nebo slunečníky, mošny, udidla (postroje), peněženky, postroje pro zvířata, blány (zlatotepecké -), guma (části třmenů z -), obojky pro zvířata, kuffíky, držadla kufrů, kabelky, kostry kabelek, kůže jatečních zvířat, kůže (zpracované -), podkovy, kožené krabice na klobouky, tašky lovecké, navštívenky (pouzdra na -), schránky kožené nebo z kožené lepenky, krabice z vulkanfibru, spleťované peněženky, podbradníky kožené, obaly na oděvy (cestovní), dűtky, nákolence pro koně, kuffíky na toaletní potřeby, usně jako surovina nebo polotovar, nitě kožené, popruhy kožené, , vodítka, kožená lepenka, řemení kožené (sedlářské výrobky), kůže (pásky z -), řemínky kožené, klapky (kožené -), řemení vojenské kožené, náhubky, nábytek (kožené ozdoby na), potahy kožené na nábytek, moleskin (imitace kůže, desky na noty, biče, kožešiny (kůže zvířat -), příkrývky na koně, ohlávky, chomouty (kožské -), rukojeti deštníků, krupóny, batohy, batohy pro horolezce, kostry jezdeckých sedel, potahy na kožská sedla, upnutí na sedla, sedlářské výrobky, klapky na oči (postroje pro koně), obaly na deštníky, kostry deštníků a slunečníků, kroužky na deštníky, hole (deštníkové -), řemínky na brusle, pouzdra na klíče, atkovky (školní -), řemeny závěsné kožené, hole se sedátkem, sportovní tašky, třmeny, třmeny kožené, hole, rukojeti holí, tašky na kolečkách, tomy, uzdy, podložky pod kožská sedla, pytly jako obaly (kožené -), brašny na nářadí (prázdné), střeva pro uzneny, řemení jako součást postrojů (na koně), opratě, postraňky (postroje), rucksaky, kapsičky na krk, opasky na peníze, námořní pytly; (19) stavební materiály nekovové, neohébné trubky nekovové pro stavebnictví, asfalt, smůla, přenosné konstrukce nekovové, nekovové pomníky, trubky spádové (nekovové), kola (parkovací zařízení nekovová pro jízdní -), odbočky potrubí (nekovové), alabastr, alabastrové sklo, akvária (stavby), šterk pro akvária, písek pro akvária, výztuže (pro stavebnictví) nekovové, azbestová malta, azbestocement, asfalt, dlažba asfaltová, okenice, kromě kovových a textilních, kabiny lázeňské (nekovové), bōje (nekovové) kromě světelných, trámy (nekovové), stánky, plst pro stavební účely, sklo (stavební -), řezivo, stavební hmoty (nekovové), panely (stavební -) nekovové, kámen stavební, konstrukce (nekovové), nádrže a vany (zednické -), křemen, beton, beton (stavební prvky z -), bednění do betonu nekovová,

pojivá na výrobu briquet, asfalt (bitumen) výrobky z -pro stavebnictví, dehet (nátery dehtové ochranné na střechy), prkna (stavební dřeva), poštovní schránky zděné, šterk drcený, busty z kamene, betonu a mramoru, krytiny střešní (nekovové), zastřešení, ne z kovu, obsahující solární články, okapní žlaby (nekovové), latě, břidlice jako střešní krytina, šindele, piloty na kotvení lodí (nekovové), dřevo na výrobu sudů, bezpečnostní sklo, trubky drenážní (nekovové), potrubí tlakové (nekovové), pražce železniční (nekovové), boxy na stříkání nátěrových barev (nekovové), okna nekovová, překlady (okenní, dveřní) nekovové, okenice (nekovové), rámy okenní (nekovové), sklo tabulové (pro stavby), montované domy (soupravy), žáruvzdorné stavební materiály, ne z kovu, figurky (sošky) z kamene, betonu a mramoru, sítě proti hmyzu nekovové, dveře křídlové kývácí (nekovové), aglomeráty z vylišané cukrové třtiny (stavební hmoty), dřevo dýhové, podlahy (nekovové), pamětní tabule (nekovové), hřady, balustrády, geotextilie, lešení (nekovová), konstrukce stavební (nekovové), římsy (nekovové), skleníky (přenosné -) nekovové, rámy pro skleníky (nekovové), licí formy (nekovové), sádrovec, sádra, mříže (nekovové), sklo okenní, sklo (granule ze -) na značení cest, sklo tabulové (stavební materiál), náhrobky (nekovové), hrobky (nekovové), desky (náhrobní -) nekovové, kameny náhrobní, stély (náhrobní kameny) nekovové, žula, pece vysoké (cement pro -), dřevo (opracované -), dřevo (tvárné -), dřevo jako polotovar, dřevo (užitkové -), xylolit, dýhy dřevěné, táfování dřevěné, lepenka papírová (pro stavebnictví), dláždění dřevěné, dřevěné obložení, kurníky (nekovové), sklo izolační (pro stavby), žaluzie (nekovové), obkládačky (dláždice na stěny) nekovové, nástupiště nekovová, vápno, opuka, vápenec, nástavce komínové (nekovové), poklapy na komíny (nekovové), vázání (oplechování) střeš nekovové, úhelníky (nekovové), lemování střeš (nekovové), keramika (suroviny pro -), šterk, mozaikové sklo (chrámové), ventily drenážních trubek, kromě ventilů kovových a ventilů z umělých hmot, ventily vodovodní, kromě ventilů kovových a ventilů z umělých hmot, korek lisovaný, kluziště (stavby) nekovová, umělecká díla z kamene, betonu a mramoru, kámen umělý, lišty (nekovové), altány (nekovové), lávky (nekovové), svodidla (silniční -) nekovová, potrubí nekovová pro ventilační a klimatizační zařízení, dlažba světélkující, cement (magnéziový -), makadam, markýzy (ochranné stříšky nad vchodem) nekovové, trhové stánky, mramor, stožáry (sloupy) nekovové, obklady zdí (nekovové), malta (stavební -), mozaiky pro stavebnictví, okénka dveřní nekovová, pece (cement pro -), olivín pro stavebnictví, papír pro stavebnictví, lepenka pro stavební účely, parkety, vlysy podlahové, smola, ploty (nekovové), dlažba nekovová, cement (sloupy z -), kůly (nekovové -), sloupy reklamní (nekovové), desky cementové, dlaždice (nekovové), dlaždice na podlahy (nekovové), porfyr (kámen), omítky, rampy raketové odpalovací (nekovové), lišty pro římsy (nekovové), křída (surová -), roury kameninové, trubky pevné (nekovové), písek, kromě písku slévarenského, křemenný písek, kamenina pro stavebnictví, poklapy průřezů (nekovové), šamot, břidlice, břidlicová moučka, rákos pro stavební účely, struska (stavební hmoty), škvára, řezivo neopracované, komíny (nekovové), komín (pláště komínové), šachty kouřové (u komínů) nekovové, chlěvy, prahy (dveřní) nekovové, bazény plavecké (nekovové), mola plovocí na kotvení lodí (nekovová), kesony na stavební práce pod vodou, značky signalizační (nekovové), kromě světelných a mechanických, tabule signalizační nesvětelné a nekovové, síla nekovová, krokvé nárožní střešní, překlížka, prkna pro skoky do vody nekovová, pažnice (nekovové), stáje, sochy z kamene, betonu a mramoru, kámen, dehet kamenouhelný, kamenické výrobky, žlaby (nekovové), pojivá pro údržbu vozovek, vozovky (materiály na stavbu a pokryv -), značky silniční (nekovové), kromě světelných a mechanických, fólie a desky z umělých hmot na značení cest, elektrické vedení (sloupy pro) nekovové, stojky (nekovové), obložení (deštění) nekovová, dehet, dehtovaná lepenka (pro stavby), lepenka dehtovaná, telefonní budky (nekovové), sloupy telegrafní (nekovové), terakota, jíl, hlína hrncářská, vrata nekovová, nosníky (nekovové), stavby přenosné (nekovové), příčky (nekovové), schodiště nekovová, schody (stupně -) nekovové, schodnice (součásti schodišť) nekovové, tuf, dveře (nekovové), dveře (výplně pro -) nekovové, zárubně dveří (nekovové), pláště budov (nekovové), obklady vinylové (stavební hmoty), koupelníčky pro ptáky (nekovové), voliéry (nekovové), obklady stěn (nekovové), trubky vodovodní (nekovové), hrazení nekovová, cement, ohnivzdorné cementové ochranné vrstvy, cihly, hlína na cihly, stropy (nekovové); (20) nábytek, zrcadla, rámy, nekovové nádoby ke skladování nebo přepravě, nezpracované nebo částečně zpracované kosti, rohy, kostice nebo perleť, mušle, mořská pěna, jantar, police, registry, ambroid (desky z -), ambroid (tyče z -), bóje (uvazovací -) nekovové, stolky odkládací, tabule vývěsní, lékárníčky hmot, kozy (na položení materiálu), vycpaná zvířata, ptáci vycpaní, lastury ústřic, bambus, bambusové závěsy, lavičky (nábytek), úchytky kabelů nebo trubek (z umělých hmot), nádrže, kromě nádrží kovových a nádrží zděných hmot, uzávěry (nekovové) na nádoby, násady

na smetáky (nekovové), urny pohřební, kování na postele (nekovové), postele, pelesti postelí dřevěné, kolečka k postelím nekovová, lůžkoviny (s výjimkou ložního prádla), úly včelí, rámy (na obrazy), stolky na květiny, šrouby s hlavou a maticí (nekovové), kádě (nekovové), poštovní schránky, kromě zděných a kovových, police na knihy, příborníky, servírovací stolky pojízdné, kancelářský nábytek, držáky na kartáče, busty ze dřeva, vosku, sádry nebo umělých hmot, kontejnery (nekovové), ozdoby z umělých hmot pro potraviny, bedny ze dřeva nebo z umělých hmot, čepy (nekovové), špalíčky do zdi (nekovové), slonovina jako surovina nebo polotovar, police (nábytkové -), vějíře, žerdě (vlajkové), zámky pro vozidla (nekovové), dužiny (sudů), barely (nekovové), sudy (nekovové), kohoutky pro sudy (nekovové), kování na okna (nekovové) hmot, figurky (sošky) ze dřeva, vosku, sádry nebo umělých hmot, kost (z velryb) jako surovina nebo polotovar, koše rybářské, lahve (stojany na -) hmot, zátky do lahví, lahve (obaly na -) dřevěné, uzávěry na lahve (nekovové), prkénka na krájení a sekání masa, palety na manipulaci se zbožím (nekovové), křesla (kadeřnická -), krmelce, háky k věšákům (nekovové), háčky na záclony, držáky na záclony a závěsy, kromě držáků z textilních hmot, válce k roletám, sláma pletená (s výjimkou rohoží), dřevěné rolety, stojany na odkapávání nádobí, stojany na střelné zbraně, ruční zrcátka (toaletní zrcátka), skříňky (na ručníky) nábytek, dávkovače ručníků, upevněné, (nekovové), bedny laťové přepravní, čísla domovní kromě kovových a svíticích, jelení parohy, ponky, pásy dřevěné, cívky (dřevěné -) na přízi, hedvábí a nitě, plástve, rohovina jako surovina nebo polotovar, povlaky na oděvy (ochranné), stojany na klobouky, boudy pro domácí zvířata, šitky (identifikační -) nekovové, okenní bytové závěsy látkové, rolety (vnitřní okenní -) (žaluzie), lištové rolety vnitřní (žaluzie), svorky kabelové (nekovové), zástěny proti žáru pro domácnost, pohovky, lišty u nábytku z umělých hmot, stolky pojízdné pro počítače, kartotěky (nábytek), bedny (nekovové), státní poznávací značky (nekovové), židle vysoké pro děti, chodítka dětská, polštáře, polštáře pro domácí zvířata, uzávěry drenážních trubek z umělých hmot, vodovody (ventily -) z umělých hmot, ramínka na oděvy, háčky na oděvy (nekovové), krejčovské panny, věšáky na kabáty (nábytek), úchytky nekovové, komody, podušky, podhlavníky, opěrky na hlavu (u nábytku) korál, koše, košíky (nekovové), koše (nekovové), proutěné zboží, zátky korkové, pásy korkové, nemocniční postele, sloupky na drápání pro kočky, díla umělecká ze dřeva, vosku, sádry nebo umělých hmot, karty klíčové z umělých hmot (nekódované), truhlářské umělecké výrobky, pulty, přepravky (nekovové), obrysnice (u železnic) nekovové, sudy (podstavce na -) nekovové, ohrádky pro děti, pulťky (pro zpěváky), zvířata (pelechy pro domácí), pohovky čalouněné s podnožkou, podušky nafukovací, kromě podušek k léčebným účelům, polštáře nafukovací (kromě polštářů k léčebným účelům), stoly masážní, matrace, koberečky pro dětské obřady, rukojeti nožů (nekovové), nábytek (kovový -), obložení nábytku (nekovové), části nábytku ze dřeva, kolečka k nábytku nekovová, dvířka k nábytku, dekorativní předměty (přenosné), kádě na míchání malty (nekovové), náramky identifikační pro nemocnice (nekovové), hnízda pro domácí zvířata, nýty (nekovové), kukaně, papírové rolety, zástěny, schůdky pohyblivé pro nastupování cestujících (nekovové), závěsy koráلكové ozdobné, perleť jako surovina nebo polotovar, poutače ze dřeva nebo z umělých hmot, křesla, lišty na rámy obrazů, záclony (háčky na -), výdřevy pro včelí úly, ratan, podstavce pro počítačové stroje, police do registračních skříní, kozy na řezání, fitinky na rakve (nekovové), rakve, dveře (závěsy u -) nekovové, desky k vystavování zboží, podnožky, lehátka skládací, štíty (vývěsní -) ze dřeva nebo umělých hmot, želvovina, želvovina (imitace -), rákos (jako materiál na splétání), stojany na deštníky, navijáky na hadice, kromě mechanických a kovových hmot, cívky navijací na hadice, kromě kovových a mechanických, zámky, (kromě kovových a elektrických), tabule s háčky na zavěšení klíčů, krejčovské stojany, skříň, šrouby (nekovové, matice (nekovové), stoly zámečnické (nekovové), desky pod psací stroje, sekretáře, psací stoly, zásuvky, školní nábytek, kontejnery přepravní (nekovové), násady na kosy (nekovové), vozíky (servírovací stolky), sedadla (kovová) tyčky k rostlinám, skříňky na jídlo (spížky) nekovové, desky skleněné pro zrcadla, skříňky na hračky, žebříky ze dřeva nebo z umělých hmot, dřezy (snímatelné kryty nebo vložky pro -), čepy (do sudů) nekovové, podstavce na květináče, bidla nekovová, sochy ze dřeva, vosku, sádry nebo umělých hmot, stolky pracovní (školní lavice), korozo (olejová palma), rámy na vyšívání, obruby ze slámy, sláma (pletené předměty ze -), slavníky, židle, nádrže na tekutá paliva (nekovové), ošatky, schodiště (tyče na přidržení koberece na -), rohy (zvířecí -), kopyta (zvířecí -), drápy (zvířecí -), stoly, stoly (kovové), desky (stolní -), stolky toaletní, obruce na sudy (nekovové), váhy na nošení břemen, palety přepravní (nekovové), kování na dveře (nekovové), zástrčky (dveřní) nekovové, dveřní kliky, ne z kovu, závoxy (nekovové), klapky (nekovové) kromě klapky jako součástí strojů, nádoby z umělých hmot (jako obaly), těsnící uzávěry (nekovové), sklo (stříbřené -) pro výrobu zrcadel, vitríny (nábytek),

kroužky na záclony, kladky z umělých hmot pro rolety, konzole na záclony a závěsy, tyče záclonové, plástve do včelích úlů, figury voskové, přebalovací pulty, sudy dřevěné na odkalování vína, reklamní předměty nafukovací, násady na nářadí (nekovové), kolébky, ozdoby pohyblivé (ozdobné pohyblivé předměty vydávající zvuky, zpravidla zvonečky nebo tyčinky), stoly (rýsovací -), stojany na časopisy, držáky na noviny, kolíky stanové (nekovové), spací pytle, kempinkový nábytek, spací podložky; (21) pomůcky a nádoby pro domácnost a kuchyň, kuchyňské náčiní a nádoby, s výjimkou vidliček, nožů a lžic, hřebeny a mycí houby, kartáče (s výjimkou štětů), materiály pro výrobu kartáčů, čisticí potřeby, surové sklo nebo sklo jako polotovar, kromě skla používaného ve stavebnictví, sklo, porcelán a majolika, poklopy pro bytová akvária, popelnice plastové, odličovací přístroje, odprašovače, s výjimkou elektrických, aerosolové dávkovače, s výjimkou dávkovačů na lékařské účely, síta na prosívání popelu pro domácnost, kartáčky na obočí, dětské vaničky přenosné, ohříváče neelektrické na sací lahve, odpad bavlněný na čištění, poháry, mísy, misky (nádoby), zařízení kropicí, smetáky, žejdlíky na pivo, podpory pro rostliny (aranžování květin), stříkačky na zalévání květin a rostlin, okenní truhlíky, květiníky, hadry na umývání podlah, rejzáky, kazety na bombóny, žině, vlasy pro kartáče, pánve na smažení, špejle (kovové) na pečení, grilování, kropicíka na kropicí konve, prkénka na krájení chleba, schránky na chléb, košíky na chléb (pro použití v domácnosti), prkna žehlicí, stojany na žehličky, kartáče, štětky na čištění záchoďů, kartáček z boží, busty z porcelánu, terakoty, nebo skla, máselníčky, poklopy na máslo (víčka na máselníčky), semiš na čištění, bibeloty čínské porcelánové, hrnce na vaření, dušení neelektrické, uzávěry na poklice od hmců, přístroje na odstraňování zápachu pro osobní potřebu, kalíšky, vázy, kádě, demižony, vědra na led, kartáče elektrické, s výjimkou kartáčů jako součástí strojů, hřebeny elektrické, sklo emailované, stojánky na olej, hůlky, tyčinky jídelní (kuchyňské náčiní), pastí na myši, bandasky, sošky z porcelánu, keramiky, kameniny nebo skla, cedníky pro domácnost, flakóny, lahve, otvíráky na lahve, plácačky na mouchy, formy na led, formy na pečení (kuchyňské), fritézy, s výjimkou elektrických, lisy na ovoce pro domácnost, s výjimkou elektrických, žlaby, koryta, krmné jesle pro zvířata, zahradnické rukavice, kroužky pro drůbež, mísy na zeleninu, kořenky (souprava -), konve kropicí, výlevky, sklo obsahující jemné elektrické vodiče (kromě toho určeného pro osobní nebo nákladní automobily), ampule skleněné (nádoby, baňky), baňky, lahve (skleněné nádoby), schránky ze skla, nádoby skleněné, nitě skleněné, ne na textilní účely, skleněná vlákna, jiná než na izolaci a textilní účely, koule skleněné, mozaiky skleněné, s výjimkou mozaik pro použití ve stavebnictví, sklo práškové na dekoraci, skleněné zátky, uzávěry, sklo malované, skleněná vlna, jiná než na izolaci, grily pro použití na pečení, stojany na grily, zvony přísavné na čištění odtoku, napínáky na rukavice, držáky ubrousků,, brusné houby na kůži, elektrické zařízení na vábení a ničení hmyzu, lapače hmyzu, nádoby tepelněizolační (termosky), tácy (podnosy), filtry kávové, s výjimkou elektrických, konvice na kávu, ne elektrické, mlýnky na kávu ruční, kávovary neelektrické, kávové servisy (stolní nádoby), korbele, štětky na dehet s dlouhou rukojetí,, amfory, karafy, stolní lahve, tácky kromě papírových a určených k prostírání, poklopy na sýr, kastrolky, schránky na pečivo, keramika na použití v domácnosti, zhášecí svíček, držáky na svíce, napínací rámy na oděvy, lisy na česnek (kuchyňské potřeby), háčky na oděvy, formy kuchyňské, ešusy, kotlíky, hrnce kuchyňské,, vývrtky, kosmetické náčiní, napínače na kravaty, výrobky z křišťálového skla, formy na koláče, soupravy kuchyňského nádobí, chladič zařízení na potraviny pro domácnost obsahující chladič směsí (chladič média), chladič, mrazicí lahve, sáčky izotermické, předměty umělecké z porcelánu, terakoty, nebo skla, kelímky na lepidlo, svícny, likérové soupravy, obaly na květináče kromě papírových, stojánky na odkládání nožů, šejkry, mixéry, s výjimkou elektrických pro použití v domácnosti, utěrky na nábytek, mopy, mlýnky ruční pro domácnost, irigátory vodní na čištění zubů a masáž dásní, nočníky, kartáčky na nehty, podkladky pro slepice, strojky na výrobu nudlí, misky na ovoce, opalové sklo, sklo opalinové, pohárky z papíru nebo umělých hmot, dávkovače papírových ručníků, odpadkové koše na papír, tácky papírové, rozprašovače na parfém, leštiče parket, s výjimkou elektrických, mlýnky na pepř ruční, pepřenky, kartáče na koně, koše piknikové (včetně nádoby), destičky proti vykypění mléka, vykrajovátko na pečivo (kuchyňské náčiní), leštící stroje a zařízení pro domácnost, neelektrické, leštící rukavice, kůže na leštění, leštící materiály (s výjimkou přípravků, papíru a kamene), krabice na jídlo, přesnídávku, pudřenky, tampóny na čištění, utěrky na úklid, koudel na čištění, vlákna ze skelné křemeliny, ne pro textilní účely, kropicíka, pastí na krysy, potkany, nádoby na vykuřování vonných látek, pohlčovače dýmu pro domácnost, struhadla pro domácnost, šlehače, s výjimkou elektrických, lžice na míchání (kuchyňské náčiní), tyčinky na míchání koktejlů, mísy salátové, slánky, stěrky (kuchyňské náčiní), kartáče na čištění nádrží a nádob, hluboké mísy, lopatky na pečivo, dorty, houbičky na čištění,

drátěnky na použití v kuchyni, štíty vývěsní, reklamní z porcelánu nebo skla, šlehače, s výjimkou elektrických, pro domácnost, prkénka kuchyňská na krájení, sběračky kuchyňské, obouváky, kartáče na obuv, leštící zařízení na čištění bot, s výjimkou elektrických, kopyta (napínáky na obuv), poklice na nádoby, nádoby, podložky pod horké nádoby, houby na použití v domácnosti, misky na mycí houby, štětiny vepřové, pánevky, kastrolky (kameninové -), obaly na mýdlo, misky na mýdlo, dávkovače mýdla, sítko pro domácnost, stolký otočné servírovací, kroužky na ubrousky, cedníky, síta pro domácnost, sifonové lahve na výrobu sodové vody, pokladničky (kasičky), nekovové, nádoby na přípravu zmrzliny a ledových nápojů, desky na jídelní lístky, sklo tabulové (surovina), bonboniéry (ozdobné krabice na cukroví), trysky k hadicím na zalévání, kartáče na umývání nádoby, drátěnka na čištění, věšáky a kroužky na ručníky, prachovky, přepřové oprašovače, kamenina, zoubváky, vědra látková, nádoby hygienické pro domácí zvířata, hřebelka na zvířata, mísy polévkové, podnosy pro domácí použití, ozdobné stolní mísy, šálky, čajová nálevka, krabičky na čaj, konvice na čaj, poklopy textilní na čajové konvice nebo kalíšky s vajíčky, čajové servisy (stolní nádoby), sítko na čaj, kráječ těsta, válečky na těsto (pro domácnost), talíře, smetáky mechanické, plácačky na koberce, česadla na zvířata, lopatka a smetáček na droby, potřeby toaletní, neceséry, držáky toaletního papíru, dávkovače toaletního papíru, houby mycí, poklice, hrnčířské zboží, napajedla, klece pro domácí zvířata, truchtýře, nádoby na pití, brčka na pití, rohy na pití, potahy na žehličku prkna, omáčnický, podšálky, urny, vázy, vaničky pro ptáky (koupátka), klece pro ptáky, voliéry, kroužky pro ptáky, oplatkové formy na pečení, s výjimkou elektrických, valchy, prádelní košíčky, sušáky na prádlo, vaničky na praní, konvice na vaření vody, s výjimkou elektrických, talíře na jedno použití, košťáče na víno, ždímače mopů, odpad vlněný na čištění, kartáčky zubní, kartáčky zubní (elektrické -), nitě zubní, párátka, stojánky na párátka, drtiče kuchyňské, s výjimkou elektrických, akvária (bytová -), terária (bytová -), cukřenky; (22) lana, provazy, sítky, stany, plachty, plachtoviny, pytle (neobsažené v jiných třídách), materiál na vycpávky (s výjimkou kaučuku nebo plastických hmot), textilní materiály ze surových vláken, šňůry na věšení obrazů, pásy na uzavazování vinné révy, pásy balicí nebo lemovací, s výjimkou kovových, pásy, s výjimkou kovových na uzavazování, lýko, odpad bavlněný na čalounění a vycpávky, bavlna surová, koudel bavlněná, lana lodní svinovací, vlákna, s výjimkou kovových, na vázání, příze nekovová na použití v zemědělství, motouzy, motouzy na balení, peří prachové, kajčí peří, plachty vozové, peří na čalounění, peří do lůžkovin, filtrační vata, rybářské sítě, obaly slamené na lahve, floretové odpadové hedvábi, vazače snopů, s výjimkou kovových, suroviny textilní vláknité, skleněná vlákna na textilní užití, čalounická tráva (jako náplň), konopí (materiál), konopné popruhy, sítě houpačí, visutá lůžka, řemeny závěsné, s výjimkou kovových, na manipulaci s nákladem, třísky dřevěné, dřevitá vlna, žaluzie lištové okenní (popruhy nebo pásy), juta, kabely, s výjimkou kovových, srst velbloudí (materiál), česaná vlna, kapok, karbonová vlákna na textilní užití, zámotky bource morušového, kokosová vlákna, umělohmotná vlákna pro textilní účely, řemeny nekovové na manipulaci s nákladem, vaky pro zemřelé, cupanina, rolety ze syntetických materiálů, markýzy z textilních materiálů, sítě, příze na sítě, síťovina, papírové provazy, dratve, pletené provazy na zhotovování bičů, plachtovina nepromokavá dehtová, vycpávky, pytle na poštu, skelná vlákna k textilním účelům, ramiová vlákna, rafiové lýko, len surový, hedvábi surové, žině koňské, pytle na přepravu a uskladnění volně loženého (sypaného) zboží, piliny, ovčí rouno, hedvábi šapové, lanka svisle posuvného okna s protizávažím, vlna střížní, řasy mořské jako čalounický materiál, plachty pro plachtění na lyžích, struny, sisal, kavylková vlákna, příze mykaná vlněná, provazové žebříky, čalounická sláma na vycpávání, maskovací sítě, plachty na maskování, lana, s výjimkou kovových, textilní vlákna, žině, sáčky textilní na balení, provazy na balení, pytle pro praní pleteného zboží, vlna na čalounění, surová nebo zpracovaná vlna, odpad vlněný, stany; (23) vlákna pro textilní účely, nitě a příze bavlněné, vlákna žinilková, nitě a příze pružné na textilní použití, nitě, příze, vlákna kovová postříbřená nebo pozlacená k vyšívání a pro prýmkařství, kaučuková příze na textilní účely, vlákna konopná, nitě a příze jutové, hedvábi umělé (nitě a příze z), vlákna z umělých hmot na textilní použití, nitě a příze lněné, hedvábi předené,, příze tkalcovská, předená vlna, nitě a příze vlněné; (24) textil a náhražky textilu, bytový textil, textilní nebo plastové záclony a závěsy, textilní zboží nezahrnuté v jiných třídách, a to: ubrusy, odličovací ubrusyky textilní, textilie pro koupelny, s výjimkou oděvů, textilie, nepropouštějící plyn, pro vzdušné balóny, korouhve, praporec, barchet, povlečení (ložní prádlo) z papíru, ložní prádlo, lůžkoviny, povlaky ochranné na polštáře, sukno na kulečnickový (biliardový) stůl, brokát, textilie žinilkové, ševiot (vlněná tkanina), bavlněné látky, textilie, krepón (jemná vlněná tkanina), damašek (tkanina), sypkovina, žoržet (vzorovaná protkávaná tkanina jako damašek), pásy textilní pro tisk, sprchové závěsy z textilu nebo umělé hmoty,

vlačkovina, etamín (záclonovina), prapory, s výjimkou papírových, příkrývky prošíváné prachové nebo péřové, filtrační materiál (textilní), plst, tkaniny lněné, flanel (textilie), frýz (hrubá silná vlněná mykaná tkanina), podšívky textilní, podšívky textilní pro obuv, držáky na záclony a závěsy z textilních materiálů, gáza jako tkanina, žinky hygienické, tkaniny k textilnímu užití, tkaniny ze skleněných vláken pro textilní užití, pytlovina (žíněná tkanina), tkaniny pogumované, ne pro papírenské účely, síťovina konopná (bytová textilie), tkaniny jutové, tkaniny konopné, prádlo pro domácnost, podšívky textilní pro klobouky, kaliko, matracovina, žerzej (tkaniny), jutové textilie, kanava na vyšívání a tapiserie, podložky na stůl pod sklenice, talíře (prostírání), plátno na výrobu syra (řídke plátno), kartoun, pokrývky polštářové ozdobné, povlaky na polštáře, krep (textilie), rajón (umělé viskóзовé hedvábí), textilie imitující kůži, rubáše, marabutová textilie (jemná hedvábná látka), potahy na matrace, povlaky na nábytek, ze syntetických materiálů, tkaniny pro čalouníky, potahy na nábytek z textilních materiálů, moleskin (textilie), moskytiéry, ubrusky textilní pod talíře, závěsy na dveřích, ramie (textilie z -), utěrky na sklo, samet, spací pytle, nábytkové potahy ochranné, hedvábní (textilie z -), tkaniny hedvábné pro potisk vzorů, textilie (textilie), vlátní knihařské nebo krejčovské hrubé ztužené, lůžkové přehozy, šitky textilní, úplet, taft, syntetické materiály (náhražkové tkaniny), utěrky, ručníky textilní, textilie pro obuv, tkaniny, kapesníky látkové, prostírání anglické, kromě papírového, běhouny na stůl (pokrývky na stůl), stolní ubrusky látkové, ubrusy, s výjimkou papírových, prádlo stolní, povlaky na sklápěcí kryty toalet, látky, tyl, plátno, ubrus voskovaný, tapety textilní, tkaniny pro luxusní prádlo, prádlo vyšíváné, rukavice na umývání, tkaniny elastické, tkaniny přílnavé za tepla, vyšívací tkaniny s předkresleným vzorem, zefir (textilie); (25) oděvy, obuv, kloboučnické zboží, podpatky, podpatky pro obuv, kalhotky dětské (oděvy), výbavičky pro novorozence, plavky, plavky pánské, koupací pláště, koupací čepice, sandály koupací, koupací pantofle, baret, návleky na nohy, oděvy z napodobenin kůže, oděvy pro motoristy (kromě těch určených pro osobní nebo nákladní automobily), papírové oděvy, boa (ozdoby na krk), body (spodní prádlo), mešní roucha, omáty, sprchovací čepice, podrážky vnitřní, kapesníčky do vrchní kapsy saka, palčáky (rukavice), rybářské vesty, fotbalová obuv, nánožníky (ne elektricky vyhříváné), gabardénové pláště (oděvy), galoše, kamaše, opasky na peníze (oděvy), protiskluzné pomůcky na obuv, opasky, cvičební oděvy, obuv gymnastická, kotníčkové boty, šátky, šály, rukavice (oděvy), kombiné (spodní prádlo), košilová sedla, košile, náprsenky (části košile), dřeváky, kalhoty, pásky na nohavice kalhot, podvazky, stahovací pásy, pokrývky hlavy, kloboukové konstrukce, saka, svetry, bundy prošíváné, čapky (přiléhavé), kapuce, podšívky hotové konfekční (jako části oděvů), pytle na oděvy, konfekce, dámské nátělníky (živůtky), přehozy (přes ramena), snímatelné límce, košile s krátkým rukávem, slintáčky (ne z papíru), oděvy z kůže, legíny (kalhoty), spodní prádlo, livreje, kabáty, pléd (kožešinový přehoz), mantily, mitry (pokrývky hlavy), rukávniky, čepice se štitkem, svrchní oděvy, klapky na uši (oděvy), kombinézy (oděvy), klobouky (papírové) oděvy, parky (bundy s kapucí), peleríny, kožešiny (oděvy), ponča, oděvy pro cyklisty, okolky pro obuv, nepromokavé pláště, sukně, sandály, sáři (oděv indických žen), sarongy, šerpy, masky na spaní, závoje (oblečení), čepce s podbradníkem, kalhotky, šněrovací boty, kování na obuv, podrážky k obuvi, svršky obuvi, špičky na obuv, kombinézy (montérky), zástěry, podpažní potítka, lyžařské rukavice, lyžařská obuv, šortky se sukní, spodní prádlo bez nohavice, ponožky, podvazky k ponožkám, obuv sportovní, tenisky, plátěnky, holínky vysoké, espadrilly (boty s provázkovou podešví), štóly (oděvy), kožešinné štóly, špunty k fotbalové obuvi, oděvy plážové, obuv plážová, punčochy, punčochy (absorbující pot), zesílené paty u punčoch., trička, tógy, šatové sukně, pletené oděvní výrobky, sportovní dresy, turbany, uniformy, spodní prádlo pohlcující pot, spodky, kombinézy pro vodní lyžování, vesty, punčochové zboží, cylindry, oděvy, vyrobené také z kůže, imitací kůže nebo z kožešin, jakož i rukavice, čepice, šály, obuv včetně holínek, bot a domácí obuvi; (26) krajky a vyšívky, stuhý a tkaničky, knoflíky, háčky a očka, poutka - galanterie, špendlíky a jehly, umělé květiny, odznaky, ne z drahých kovů, odznaky ozdobné (knoflíky), nárameníky, lemy elastické na rukávy, gummy do prádla, stuhý (textilní galanterie), oděvní šňůrky, prýmký na obruby, krajky (pro oděvy), brože (jako oděvní doplňky), žinylka (prýmkářské zboží), ozdoby textilních výrobků (nažehlovací -), patentky, umělé, falešné vousy, kníry umělé, lemůvky na záclony, peří (oděvní doplňky), girlandy, šicí náprstky, korzetové kostice, nažehlovací záplaty na opravu textilu, lamety (pro oděvy), třásně, umělé věnce, pajetky, ozdoby zlaté (vyšívky), spony na opasky, stuhý (vlasové -), čepice s otvory pro prameny vlasů (pomůcka kadeřnická), vlasové spony ozdobné, vlásenky, vlasové síťky, čelenky, vlasové ozdoby, sponky do vlasů, přičesky, vlasové copy, háčky (textilní galanterie), jehly knihařské, kalhotové svorky pro cyklisty, podvazkové spony, kloboukové ozdoby (ne z drahých kovů), volány (krajkovina), lemy (pro oděvy), očka na oděvy, okruží (pro oděvy),

spony na oděvy, šaty, kanýry, pásky samozáchytné (výrobky galanterie), úchytky na koberce, výztuže límců, věnce z umělých květů, ovoce umělé, galanterie textilní vyjma vláken a přízí, šňůry na vodění dětí, natáčky do vlasů jiné než elektrické, natáčky na vlasy papírové, lidské vlasy, pouzdra na jehly, krabičky na jehly, jehelníky, jehly, jehly pro stroje na česání vlny, krabice na šicí potřeby, jehly šicí, obruby stehované, vlásenky pro tvarování účesů, flitry na oděvy, korálky jiné než pro výrobu šperků, paruky, umělé vlasy, pikoty (zoubky krajky), ozdobné lemování, kalouny, stuhý rezervní, bambule, zipy, zipy pro tašky, rozety (textilní galanterie), jehly sedlářské, lemůvky, člunky na zhotovování rybářských sítí, háčky ke korzetům, háčky na živůtek, přezky (oděvní doplňky), žengle, tkaničky do bot, háčky na obuv, jehly obuvnické, obuv (kroužky ke šněrovacím dírkám), spony na obuv, přezky na obuv, ozdoby na obuv ne z drahých kovů, vycpávky ramenní do oděvů, ozdoby stříbrné (vyšívky), špulky na vyšívací nitě nebo vlnu (jiné než součásti strojů), čísla startovní, jehelníčky, jehlice (vyjma šperků), háčky pro vyšívání, látačí hříbky, jehly látačí, pera pštrosí (jako oděvní doplňky), jehlice pletací, tupé (částečná paruka), lacety, třapce (prýmkářské zboží), peří ptačí (oděvní doplňky), značky na prádlo, tkanice vlněné; (27) koberce, rohožky, rohože, linoleum a jiné obklady podlah, tapety na stěny nikoliv textilní, předložky koupelňové (rohožky), krytina podlahová vinylová, krytina podlahová, rohožky u dveří (nekovové), protiskluzné rohože, trávniky umělé, linoleum, rohožky, rohože z tkaného lana pro lyžařské svahy, tapety, rohože rákosové, podložky pod koberec, textilní tapety, tělocvičné žíněny; (28) hračky a hry, přístroje pro videohry, potřeby pro gymnastiku a sport, vánoční ozdoby, hry a věci na hraní, v podobě hraček nebo zmenšených modelů (kromě modelů osobních a nákladních automobilů), potřeby pro gymnastiku a sport, které nejsou uvedeny v jiných třídách, rybářské náčiní, háčky na ryby, rybářské vlasce, rybářské navijáky, pruty rybářské, chřestítka, baseballové rukavice, dětské stavebnice, kostky stavebnicové (hračky), mantinely biliárového (kulečnickového) stolu, kuželky, křída na biliárová tága, koule kulečnickové (biliárové), tága na biliár, stoly biliárové (kulečnickové), biliárové (kulečnickové) stoly na mince, karty na bingo, senzory záběru (rybářská výstroj), boby, prkna na bodyboarding, posilovači stroje, luky na lukostřelbu, vybavení na lukostřelbu, boxerské rukavice, stolní hry, stojany na vánoční stroměčky, dáma, šachovnice na dámu, výplety raket, vypichovátko na úpravu dřev (golfové náčiní), domino (stolní hra), draci létající, pachové návnady pro lov a rybaření, boty na bruslení s upevněnými bruslemi, elektronické terče, loketní chrániče (jako sportovní potřeby), posilovače prsních svalů (expandy), stacionární kola na cvičení, pistole na paintball (sportovní nářadí), masky (hračky), rukavice šermířské, šermířské masky, zbraně šermířské, míčky badmintonové, zábavní stroje, automatické a na mince, hrací automaty na hazardní hry, přístroje pro tělesná cvičení, zařízení na hry, kouzelnické potřeby, společenské hry, vzpěračské pásy (sportovní náčiní), paraglidery, zvonky na vánoční stroměčky, golfové rukavice, golfové hole, golfové vaky na kolečkách nebo bez koleček rukavice na hry, kluzáky závěsné (rogala), činky, harpunovací puška (jako sportovní potřeby), pryskyřice pro atlety, navijáky na draky, hokejové hole, házení podkovy (hry), hrací žetony, kaleidoskopy, karetní hry, kolotoče do zábavních parků, držáky svíček na vánoční stromky, rybářské podběráky, sedací úvazy, petardy v podobě třaskavých bonbónů, chrániče na kolena (sportovní potřeby), návnady pro lov a rybolov, konfety, káča, vláček (hračky), tašky na kriket, umělé návnady, biliárové špičky (na tága), lovecké vábničky, balóny, duše do míčů na hraní, vzduchové pistole (hračky), mah-jong (hra společenská čínská podobná dominu), loutky, bowling (zařízení a náčiní na -), stěžně pro windsurfy, pohyblivé hračky na zavěšení, paintball (náboje pro pistole na -) (sportovní nářadí), síť (sportovní potřeby), pačinko, papírové klobouky na večírky, pinatas (hra), pistolky (hračky), vycpané hračky, hračky plyšové, házení kroužků, boxovací pytle, markéry (kulečnickové) tabulky na zaznamenávání stavu hry, panenky, postýlky pro panenky, sací lahve pro panenky, domečky pro panenky, oblečení pro panenky, pokoje pro panenky, puzzles, vrše (rybářské pasti), úvazy na surfovací prkna, tobogan (hry), válce pro stacionární kola na cvičení, koloběžky, kolečkové brusle, inline brusle, kola rulety, stírací losy na hraní loteriích her, strunové výplety raket, šachovnice, šachy, houpací koně, drobné dárky pro hosty večírku/oslavy, zábavné předměty na večírky a plesy (ozdoby), holenní chrániče (sportovní zboží), terče, pákarské rukavice, saně (sportovní náčiní), lední brusle, síťky na motýly, umělé sníh na vánoční stroměčky, sněhové koule, sněžnice, ochranné vycpávky jako části sportovní výstroje, bazény plavecké (potřeby pro hru), plovací desky, splávky pro rybáře, indikátory záběru (rybářská výstroj), plavecké ploutve, plovací pomůcky na plavání, plavecké pásy, vesty plovací, tulení kůže na skluznice lyží (stoupací pásy), bublifuk (hračka), skateboards, obaly na lyže, lyžařské vázání, lyže, hrany lyží, škrabky na lyže, lyžařské vosky, snowboardy, brašny určené především pro lyže a surfovací prkna, herní automaty, míče na hraní, hrací koule, kuličky,

stolní fotbal (stoly pro -), kostky (stolní hra), hračky pro domácí zvířata, rakety, skokanské tyče, startovací bloky (pro sport), blokanty (horolezecké náčiní), praky (sportovní předměty), windsurfingová prkna, surfovací prkna, vodní lyže, hůlky pro mažoretky, clony (maskovací) sportovní vybavení, plyšové medvídky, zařízení na vrhání tenisových míčků, tenisové sítě, divadelní masky, sportovní suspenzory pro muže (sportovní vybavení), stoly na stolní tenis, hliněné holuby (terče), zařízení na vystřelování hliněných holubů, přenosné hry s displeji z tekutých krystalů, trampolíny, můstky odrazové (sportovní nářadí), trapézy pro windsurf, vrhací (desková hra), vánoční stromky z umělých materiálů, houpačky, pohárky na hrací kostky, šipky (hra), disky (sportovní nářadí), házečí talíře, kapsle do pistolí na hraní, rozbušky (pyrotechnika) jako hračky; (29) maso, ryby, drůbež a zvěřina, masové výtahy, konzervované, mražené, sušené a vařené ovoce a zelenina, želé, džemy, kompoty, vejce, mléko a mléčné výrobky, jedlé oleje a tuky, ajvar (papriková čalamáda), proteinové mléko, extrakty z chaluh, jako potrava, algináty pro kulinářské účely, vaječný nápoj (nealkoholický -), jablečné pyré, ústřice, s výjimkou živých, jelito, fazole (konzervované -), bujón, vývar, tukové pomazánky na chléb, máslo, smetana, datle, tvaroh, žlutec, sušená vejce, bílkovina pro kulinářské účely, bílek (vaječný -), hrách (konzervovaný -), arašídové máslo, arašídový (zpracovaný -), nakládané okurky, bramborové lupínky s nízkým obsahem tuku, tukové substance na výrobu jedlých tuků, ryby ve slaném nálevu, ryby (konzervované -), ryby, s výjimkou živých, plátky (rybí -), potraviny z ryb, konzervy rybí, želatina, moučka rybí pro lidskou spotřebu, pěna (rybí -), rybí jikry (zpracované), maso (konzervované -), koncentrované vývary, huspeniny, konzervy masové, nasolené potraviny, ovoce naložené v alkoholu, ovocné rosoly, ovocná dřev, občerstvení na bázi ovoce, jedlá želatina, krevety (neživé), zelenina (vařená -), zelenina (sušená -), konzervy zeleninové, pěna (zeleninová -), zeleninové saláty, grilované mořské řasy, slanečci, sledi, humři (neživí), zázvorový džem, jogurt, zeleninové polévky, sklavečci, droby, vnitřnosti, bramborové lupínky, bramborové vločky, koblížky plněné brambory, sýry, kaviár, kefir, humus (pasta z cizrny), morek jako potrava, kostní olej, konzumní, kokosové máslo, kokosový tuk, kokos sušený (kokosová moučka), kokosový olej, česnek (konzervovaný -), raci (s výjimkou živých), krokety, korýši (s výjimkou živých), syřidlo, losos, langusty, s výjimkou živých, fermentované potraviny na bázi zeleniny (kimchi), játra, játrová paštika, lněný olej pro kulinářské účely, lecitin pro kulinářské účely, čočka konzervovaná, kukuřičný olej, mandle (zpracované -), margarín, marmeláda, fermenty (mléčné) pro kulinářské účely, mléčné nápoje (s vysokým obsahem mléka), mléčné koktejly, syrovátka, mušle (neživé), ořišky zpracované, ovoce (kompoty), ovoce konzervované, ovocné saláty, olivy konzervované, olivový olej (jedlý -), palmové ořechy (jedlý olej z), palmový olej (jedlý), pektin pro kulinářské účely, zeleninové šťávy na vaření, zelenina v pikantním nálevu, nakládaná zelenina, žampiony, konzervované, pyl jako potrava, brusinkový kompot (kompot), olej řepkový jedlý, hrozinky, semínka (zpracovaná -), ančovičky (sardele), sardinky, kyselé zelí, kůry ovocné, měkkýši (neživí), šunka, šlehačka, hlemýžďí vejce (na konzumaci), vepřové maso, vepřové sádlo, sumšyši (neživí), kukly housenek bource morušového k lidské výživě, sezamový olej, tahini (pasta ze sezamových semínek), garnát (mořský rak) neživý, sójové boby, konzervované jako potrava, sójové mléko (náhražka mléka), semínka (zpracovaná slunečnicová -), slunečnicový olej (jedlý -), slanina, jedlé tuky, lůj (jedlý -), polévky (přípravky na výrobu), tuňák, tofu, rajčatový protlak, rajčatová šťáva na vaření, lanýže (konzervované -), aloe vera určená pro lidskou spotřebu, hnízda ptačí jedlá, klobásy, salámy, párky, uzeniny v těstě, uzeniny, bujóny, vývary (přípravky na), cibule (konzervovaná -); (30) káva, čaj, kakao a kávové náhražky, rýže, tapioka a ságo, mouka a obilninové přípravky, chléb, pečivo a cukrovinky, vodová a smetanová zmrzlina, cukr, med, melasa, droždí, prášek do pečiva, sůl, hořčice, ocet, omáčky (chuťové přísady), koření, led pro osvětlení, chaluha (koření), anýz (koření), příchutě do nápojů, příchutě do potravin, pšeničná mouka, příchutě do pečiva, směsi na dorty, pивní ocet, zahušťovací přípravky pro vaření pokrmů, požívá do zmrzlin, fazolová mouka, kandys, zemle (sladké -), nekynutý chléb, sendviče, máslové sušenky, cheesburgery (sendviče), chow-chow (chuťové přísady), čatni (chujové přísady), kuskus, kari (koření), pudinky, pěna (dezert -) (cukrovinka), ledový čaj, arašídové cukrovinky, nudle, změkčovací přípravky do masa, pro domácí použití, masové koláče, masové šťávy (omáčka), fondány, ovocné omáčky, jamí závitky, včelí mateří kašička, želé ovocné (cukrovinky), kukuřičná kaše, ječné kroupy, ječná mouka, drcený ječmen, lupínky, vločky (obilné), cereálie, občerstvení (na bázi cereálií), chuťové přísady, hřebíček (koření), glukóza pro kulinářské účely, lepkové přísady pro kulinářské účely, krupice, kroupy pro lidskou spotřebu, oves (mletý -), chalva (cukrovinka), zázvor, mražený jogurt (mražená cukrovinka), rostlinné přípravky jako kávové náhražky, kávové příchutě, kávové nápoje výrobky z kaka, kakaové nápoje, kapary,

karamely (bonbóny), bramborová moučka, žvýkačky, kečup, kuchyňská sůl, sůl ke konzervování potravin, krekrý, bylinkové čaje (neléčivé), poleva (ledová) (dorty -), zahradní bylinky (konzervované -) koření, kurkuma, lékořice (cukrovinka), sladké dřevo (cukrovinka), lněná semena určená pro lidskou spotřebu, kukuřice (mletá -), kukuřičné vločky, kukuřičná mouka, makaróny, makronky (pečivo), maltóza (sladový cukr), slad určený pro lidskou spotřebu, mandlové cukrovinky, marinády, marcipán, mandlové těsto, majonéza, mořská voda na vaření, moučná jídla, sirupy a melasa, ovesná kaše (mléčná -), kávové nápoje s mlékem, kakaové nápoje s mlékem, čokoládové nápoje s mlékem, glazura na šunku, moučné výrobky, muškátový ořech, müsli, potraviny na bázi ovsa, pokrmy z nudlí (hotové), strouhanka, pečivo s masovou náplní, koláče s náplní, pastilky (cukrovinky), pesto (omáčka), petits fours (zákusky), palačinky, pepř, perník, mentol do cukrovinek, mentolové cukrovinky, paprika (koření), pizza, propolis, cereální tyčinky s vysokým obsahem proteinů, popcorn (pražená kukuřice), quiche (slaný koláč), ravioli, rýžové chlebičky, pochutiny na bázi rýže, doplňky k jídlu, safrán (koření), šlehačka (přípravky na ztužení -), salátové zálivky, kvasnice, čokoláda, čokoládové nápoje, čokoládová pěna, nové koření, celerové sůl, housky, hořčičná moučka, pasta ze sójových bobů (přísada), sójová mouka, sójová omáčka, sorbety (zmrzlinové), zálivky (na ochucení), špagety, prášky na výrobu zmrzliny, soda bikarbona pro kuchyňské účely (soda na pečení), škrob jako potrava, badyán, suší, přírodní sladidla, tabbouleh (arabský salát), tacos, tapioková mouka, droždí do těsta, těstoviny, rajčatová omáčka, dorty, tortilly, vanilka (příchut'), vanilin (vanilková náhražka), vafle, vinný kámen pro kulinářské účely, pšeničné klíčky pro lidskou spotřebu, požívá do uzenin, aromatické přípravky do potravin, cikorka (kávová náhražka), skořice (koření), lepek jako potrava, pralinky, cukrovinky ke zdobení vánočních stromků, suchary; (31) surové a nezpracované zemědělské a vodní plodiny, zahradnické a lesní produkty a produkty akvakultury, surové a nezpracované zrní a semena, čerstvé ovoce a zelenina, čerstvé bylinky, rostliny a květiny, cibule, sazenice a osivo pro výsadbu, živá zvířata, krmivá a nápoje pro zvířata, slad, obilí nezpracované, luštění; (32) piva, minerální vody, šumivé nápoje a nápoje nealkoholické, šťávy ovocné, sirupy a přípravky k zhotovování nápojů, koncentráty, a prášek k zhotovování nealkoholických nápojů, energetické nápoje, izotonické nápoje, hypotonické nápoje, ovocné a zeleninové nápoje a džusy, mražené ovocné nápoje, nesyčené, nealkoholické mražené ochucené nápoje, nápoje obohacené o přidané vitaminy (nikoliv pro léčebné účely), nealkoholická piva; (33) alkoholické nápoje (s výjimkou piva); (34) tabák, tabákové výrobky, náhražky tabáku (nikoli pro léčebné účely), cigarety, doutníčky (cigarillos), doutníky, kapesní balíčky cigaret, cigaretové dutinky, cigaretové filtry, cigaretový papír, elektronické cigarety, kapalné roztoky do elektronických cigaret, zápalky a kuřácké potřeby; (35) propagační činnost, reklama (kromě té určené pro osobní nebo nákladní automobily), pomoc při řízení obchodní činnosti), obchodní administrativa, zprostředkování dovozu a vývozu, organizování, provozování a kontrola věrnostních a motivačních programů, maloobchodní služby a on-line maloobchodní služby související s prodejem výrobků jako přístroje a nástroje vědecké, námořní, geodetické, fotografické, filmové, optické, přístroje pro vážení, měření, signalizaci, kontrolu (inspekci), záchrana a přístroje pro vyučování, přístroje a nástroje pro vedení, přepínání, přeměnu, akumulaci, regulaci nebo řízení elektrického proudu, přístroje pro záznam, převod, reprodukci zvuku nebo obrazu, maloobchodní služby a on-line maloobchodní služby související s prodejem výrobků jako magnetické nosiče dat, záznamové disky, kompaktní disky, televize, DVD a ostatní digitální záznamové nosiče, ústrojí pro přístroje na mince, pokladny registrační, kalkulačky, zařízení na zpracování dat, počítače, počítačový software, hasicí přístroje, přístroje pro přenos zvuku a obrazu, telekomunikační přístroje, mobilní telekomunikační přístroje, mobilní telekomunikační přístroje, mobilní telekomunikační mikrotelefony, maloobchodní služby a on-line maloobchodní služby související s prodejem výrobků jako digitální telekomunikační přístroje a nástroje, tablety, počítačový hardware, počítačový aplikační software, počítačový software ke stažení internetu, nahrany počítačový software, softwarové aplikace, mobilní softwarové aplikace, aplikace ke stažení pro multimediální zařízení, počítačové hry, software pro počítačové hry, programy počítačových her, kapesní počítače (PDA), maloobchodní služby a on-line maloobchodní služby související s prodejem výrobků jako kapesní osobní počítače, mobilní telefony, laptopy, telekomunikační síťové přístroje, softwarové ovladače pro telekomunikační sítě a pro telekomunikační přístroje, ochranné oděvy, ochranné přilby, televize, sluchátka, přístroje pro globální systémy k určování polohy (gps), satelitní navigační přístroje (kromě těch určených pro osobní nebo nákladní automobily), počítačový software nahrany na discích CD-rom (kromě toho určeného pro osobní nebo nákladní automobily), SD karty (bezpečné digitální karty), brýle, dioptrické brýle, sluneční brýle, maloobchodní

služby a on-line maloobchodní služby související s prodejem výrobků jako ochranné brýle a jejich pouzdra, kontaktní čočky, fotoaparáty, objektivy, mp3 přehrávače audio pásky, audio kazety, audio disky, audio a video pásky, audio a video kazety, audio a video disky, videopásky, videokazety, videodisky, cd, DVD, elektronické publikace ke stažení, obrazové soubory ke stažení, hudební soubory ke stažení, podložky pod myš, magnety, kryty pro mobilní telefony, pouzdra pro mobilní telefony, maloobchodní služby a on-line maloobchodní služby související s prodejem výrobků jako soupravy handsfree pro telefony, magnetické karty, kódované karty, aplikační software pro mobilní telefony, software pro telekomunikace, software pro zpracování finančních transakcí, elektronické oznamovací tabule, elektrické baterie (kromě těch určených pro osobní nebo nákladní automobily), nabíječky baterií (kromě těch určených pro osobní nebo nákladní automobily), bezpečnostní poplašná zařízení, bezpečnostní kamery, bezpečnostní výstražné přístroje, bezpečnostní kontrolní přístroje, bezpečnostní dohlížecí přístroje, počítačový software pro zabezpečovací účely, maloobchodní služby a on-line maloobchodní služby související s prodejem výrobků jako počítačový software pro zabezpečovací účely, sim karty, antény, poplašná zařízení, elektrické kabely, chemické přístroje a nástroje, nahrané programy související s operačními počítačovými systémy, periferní zařízení počítačů, přístroje pro zpracování dat, diagnostické přístroje, nikoliv pro lékařské účely, přístroje pro měření vzdálenosti, přístroje pro záznam vzdálenosti, vyzváněcí tóny ke stažení pro mobilní telefony, elektronické visačky pro identifikaci zboží, maloobchodní služby a on-line maloobchodní služby související s prodejem výrobků jako elektronické visačky pro identifikaci zboží, okuláry, ochranné brýle pro sport, magnetické identifikační karty, přístroje pro vzájemnou komunikaci, reproduktory, magnetické datové nosiče, matematické přístroje, modemy, elektrické monitorovací přístroje, televizní přístroje, testovací přístroje, nikoliv pro lékařské účely, telekomunikační vysílače, papír, lepenky, tiskářské výrobky, fotografie, papírenské zboží, maloobchodní služby a on-line maloobchodní služby související s prodejem výrobků jako kancelářské potřeby, učební a vyučovací pomůcky, plastické obaly, vybavení pro výuku, psací potřeby, psací nástroje, psací pomůcky, knihy, katalogy, karty, výukové manuály, časopisy, zásilkové katalogy, noviny, prospekty, periodické publikace, kalendáře, diáře, etikety, mapy, tištěné publikace, pohlednice, plakáty, tištěné ceníky, tištěné formuláře, maloobchodní služby a on-line maloobchodní služby související s následujícím: oděvy, obuv, kloboučnické zboží, pomůcky a nádoby pro domácnost nebo kuchyň, nádobí, stolní náčiní, vybavení pro vaření, nože, vidličky a lžice, čistící potřeby, zahradnické potřeby, klenoty, hodinářské potřeby a chronometrické přístroje, hudební nástroje, přístroje pro osvětlení (kromě těch určených pro osobní nebo nákladní automobily), textil (kromě toho určeného pro osobní nebo nákladní automobily), textilní výrobky pro domácnost, nábytek, vybavení, tašky, zavazadla, toaletní potřeby, kosmetika, farmaceutické výrobky, přípravky pro čištění, maloobchodní služby a on-line maloobchodní služby související s prodejem následujícího: hry a věci na hraní, potřeby pro gymnastiku, potřeby pro sport, sportovní vybavení, maso, ryby, drůbež, zvěřina, pokrmy, potraviny, cukrovinky, dezerty, pekařské výrobky, delikatesy, ovoce, květiny, káva, čaj, kakao, cukr, ryže, piva, minerální vody, šumivé nápoje a jiné nealkoholické nápoje, alkoholické nápoje, maloobchodní služby a on-line maloobchodní služby vztahující se k následujícímu: interaktivní terminály s dotykovou obrazovkou, teleskopické držáky na selfie (ruční stativy), chytré prsteny, chytré telefony, chytré hodinky, maloobchodní služby a on-line maloobchodní služby související s prodejem následujícího: pozemní vozidla (s výjimkou osobních nebo nákladních automobilů), paliva, stavební materiály, železářské zboží, elektronické komponenty, obchodní řízení maloobchodních prodejen, předplatné telekomunikačních služeb pro druhé, sběr a systemizace informací do počítačových databází, sestavování statistiky, analýza nákladů a cen, pořádání soutěží pro reklamní účely, zaměstnanecké poradenství, zprostředkování zaměstnání, poskytování informací o zaměstnání, poskytování informací o zaměstnání ve spojení s programy pro mladé, obchodní správa licencí k výrobkům a službám jiných osob, obchodní informace a rady pro spotřebitele (poradna pro spotřebitele) (kromě služeb souvisejících s osobními nebo nákladními automobily), průzkum veřejného mínění, nábor zaměstnanců, srovnávání cen, zásobovací služby pro jiné osoby (nákup zboží a služeb pro jiné podniky), pronájem reklamních ploch (kromě služeb souvisejících s osobními nebo nákladními automobily), pronájem reklamního času v komunikačních médiích (kromě služeb souvisejících s osobními nebo nákladními automobily), podpora prodeje jiných osob (kromě služeb souvisejících s osobními nebo nákladními automobily), vyhledávání sponzorů, sjednávání obchodních smluv pro jiné osoby, informační a poradenské služby ve výše uvedených oblastech (kromě služeb souvisejících s osobními nebo nákladními automobily), informační a poradenské služby vztahující se k výše

uvedeným službám poskytované online z počítačové databáze nebo internetu (kromě služeb souvisejících s osobními nebo nákladními automobily), informační a poradenské služby vztahující se k výše uvedeným službám, poskytované prostřednictvím telekomunikační sítě (kromě služeb souvisejících s osobními nebo nákladními automobily), aktualizace a údržba dat v počítačových databázích, analýzy nákladů, dodavatelské služby pro třetí osoby (nákup výrobků a služeb pro jiné podniky), fakturace, hospodářské (ekonomické) prognózy, obchodní nebo podnikatelské informace, komerční správa licencí na výrobky a služby ostatních, marketingové studie, obchodní management a podnikové poradenství, obchodní nebo podnikatelský průzkum, obchodní nebo podnikatelské informace, oceňování obchodních podniků, organizování výstav (komerčních nebo reklamních) (kromě služeb souvisejících s osobními nebo nákladními automobily), překládání informací do počítačových databází (kromě služeb souvisejících s osobními nebo nákladními automobily), pořádání veletrhů pro obchodní a reklamní účely (kromě služeb souvisejících s osobními nebo nákladními automobily), provozní auditů, průzkum trhu a veřejného mínění, příprava mezd a výplatních listin, řízení obchodních záležitostí nebo obchodní činností průmyslových nebo obchodních podniků, ekonomické konzultační služby; ; (36) pojištění (kromě služeb souvisejících s osobními nebo nákladními automobily), služby finanční (kromě služeb souvisejících s osobními nebo nákladními automobily), služby peněžní, služby nemovitosti, finanční analýzy, bankovníctví, banky úvěrové, daňové odhady (služby), důchodové fondy, zakládání a správa investičních a podílových fondů a vedení finančních operací s tím spojených, koupě, prodej nebo zprostředkování obchodu s nemovitostmi pro investiční nebo podílové fondy, převzetí podnikání stejného nebo obdobného druhu, zastupování jiné obdobné společnosti s obdobným předmětem podnikání, na takových společnostech se podílet i jako ručící a možnost zřizovat dceřiny společnosti, obstaravatelská činnost ve správě bytového a nebytového fondu, správa a rozvoj majetkových fondů s výjimkou fondů investičních, podílových a privatizačních, kapitálové investice, elektronický převod kapitálu, finanční informace, finanční odhady a oceňování (pojišťovnictví, bankovníctví, nemovitosti), finanční poradenství, finanční ručení, finanční řízení, finanční sponzorování, garance, záruky, kauce, hypotéky (poskytování půjček), informace o pojištění, investování kapitálu, kanceláře realitní, konzultační služby v oblasti pojišťovnictví, koupě na splátky (financování) (kromě služeb souvisejících s osobními nebo nákladními automobily), nákup a platby na splátky (kromě služeb souvisejících s osobními nebo nákladními automobily), kreditní karty (služby), makléřské služby, správa nemovitostí, oceňování a odhady (daňové), oceňování nemovitostí, on-line bankovní služby, směňování peněz, penzijní fondy, pojištění, uzavírání pojistek, pojistky životní (životní pojištění), zprostředkování pojištění, poradenství v oblasti pojištění, poskytování finančních informací prostřednictvím webových stránek, pronájem nemovitostí, pronajímání kanceláří (nemovitosti), vybírání nájemného, pronájem činovních domů, pronájem bytů, půjčky (financování), půjčky (zástavní), realitní kanceláře, směnářské služby, správa majetku, správa nemovitostí, úrazové pojištění (uzavírání smluv), vydávání obchodovatelných cenných papírů, obchodování s cennými papíry, obstarávání a vydávání cenných papírů a poskytování s tím souvisejících služeb, úschova a ukládání cenných papírů, obstarávání a splácení cenných papírů a vyplácení výnosů z nich, poradenská činnost ve věcech cenných papírů, vydávání kreditních karet, zajištění financování stavebních projektů, zúčtovací banky (provádějící bezhotovostní operace), konzultační služby finanční, kancelář pro inkasování pohledávek, homebanking, clearing, shromažďování prostředků na dobročinné účely, organizování sbírek, služby likvidace podniků (finanční záležitosti), vyplácení důchodů, úschovní služby, úschova v bezpečnostních schránkách, agenturní služby v oblasti dluhopisů, agenturní služby v oblasti cenných papírů, agentury na směnu peněz, agentury pro vymáhání dluhů, agentury v oboru dluhopisů a jiných cenných papírů, elektronické bankovníctví, elektronické zpracování plateb prostřednictvím globální počítačové sítě, filantropické služby týkající se peněžních darů, služby v oblasti finančních výzkumů; (37) stavebnictví a opravy, instalační služby, dodávka, montáž, uvedení do provozu, servis, údržba, revize a opravy strojů a zařízení pro elektrárny, teplárny, chemické a petrochemické závody, čistírny odpadních vod a zařízení pro úpravu a/ nebo likvidaci různých druhů odpadů, dodatečné vybavení a úpravy strojů, provádění staveb, dozor nad stavbami, konzultace ve stavebnictví, údržba a opravy počítačového vybavení (hardware), stavební informace, stavitelství, stavební služby, inženýrská činnost v investiční výstavbě, zámečnictví, opravy bezpečnostních zámků, truhlářství, restaurování a údržba nábytku, topenářství, klempířství a instalatérství, montáž a opravy topných zařízení, opravy, revize a zkoušky vyhrazených elektrických zařízení, instalace a opravy elektrických spotřebičů, těžba vzácných kovů, důlní těžba,

povrchová těžba, těžba drahých kamenů, montáž, uvedení do provozu, servis, údržba, opravy, rekonstrukce a modernizace pozemních a podzemních dopravních prostředků a dopravních zařízení, jejich částí, komponent a příslušenství (s výjimkou osobních nebo nákladních automobilů), servis, opravy, údržba, rekonstrukce železničních motorových a nemotorových vozidel pro osobní přepravu, servis, opravy, údržba, rekonstrukce a modernizace strojů a zařízení v oblasti jaderné energetiky, montáž strojů a zařízení v oblasti jaderné energetiky, provádění inspekcí, kontrol, revizí a prohlídek strojů a zařízení v oblasti jaderné energetiky, provádění staveb, jejich změn a odstraňování, údržba nemovitostí, obstarávání a poskytování odborné pomoci, posudků, rad, doporučení a stanovisek k zabezpečení přípravy a realizace staveb a výkon technického dozoru, elektroinstalace budov pro telekomunikační přenos, opravy a údržba elektronických zařízení, instalace a montáž telefonních linek, instalace a opravy antén, instalace a údržba fotovoltaických zařízení, instalace a opravy telekomunikačních sítí, instalace a opravy počítačového hardwaru, instalace a montáž alarmů, poplašných zařízení, zámků a zabezpečovacích zařízení, jejich údržba a opravy, instalace, údržba a opravy elektrických strojů a generátorů, instalace komunikačního vybavení, instalace, opravy a údržba počítačů a počítačových periferních zařízení, instalace opravy a údržba průmyslových zařízení, instalace solárních energetických systémů, instalace, údržba a opravy vysílacích přístrojů, konzultace v oblasti stavitelství a stavebnictví, havarijní služby; (38) telefonní komunikace, pronájem zařízení pro přenos informací, vysílání v rámci této třídy, služby zpravodajské agentury, informační a tiskové kanceláře, teletextové služby, komunikační služby, přenášení pomocí satelitních družic, elektronický přenos dat zpráv a informací, konferenční místnosti, přenos hlasu po internetu, komunikace prostřednictvím počítačů, mobilních a jakýchkoliv jiných elektronických zařízení (, poskytování online fór pro komunikace, poskytování on-line komunikačních spojení, která převádějí uživatele webových stránek k dalším místním a globálním webovým stránkám, služby mobilní telekomunikační sítě, služby pevné telekomunikační linky, poskytování širokopásmového telekomunikačního přístupu, širokopásmové služby, služby v oblasti bezdrátové komunikace, služby v oblasti digitální komunikace, služby rozhlasového a televizního vysílání, služby televizního vysílání vztahující se k IPTV, poskytování přístupu k IPVT, služby pro přístup k internetu, posílání e-mailových a textových zpráv, informace o telekomunikačních prostředcích poskytované přes telekomunikační sítě, služby poskytovatele sítí, jmenovitě pronájem a řízení přístupového času k datovým sítím a databázím, zejména internetu, komunikační služby pro přístup k databázi, poskytování přístupu do databázi, pronájem přístupového času do počítačové databáze, provozování telekomunikačních sítí, služby v oblasti elektronických informačních tabulí, poskytování přístupu k blogům, poskytování přístupu k podcastům, služby diskusních místností pro sociální sítě, poskytování online fór, fóra pro sociální sítě, poskytování elektronických telekomunikačních připojení, směrovací a spojovací služby pro telekomunikace, pronájem telekomunikačního zařízení, poskytování přístupu k počítačovým databázím v oboru vytváření sociálních sítí, společenského představení a seznamování, informace a poradenské služby spojené s výše uvedenými službami, mobilní telefony (komunikace -), komunikace prostřednictvím počítačových terminálů, komunikace po síti optických vláken, telefonická komunikace, přenos zpráv a obrázků pomocí počítačů, elektronické nástěnky (telekomunikační služby), přenos elektronické pošty, přenos faxem, zaslání zpráv, paging (rozhlas, telefon nebo jiné prostředky elektronické komunikace), poskytování diskusních místností na internetu, poskytování telekomunikačních kanálů pro teleshopping, poskytování telekomunikačního připojení ke globální počítačové síti, poskytování uživatelského přístupu do globální počítačové sítě, rádiové vysílání, pronájem doby přístupu do globální počítačové sítě, pronájem přístrojů pro přenos zpráv, půjčování modemů, půjčování telefonů, satelitní přenos, směrovací a spojovací služby pro telekomunikace, telekonferenční služby, telegrafická komunikace, telefonní služby, telexové služby, přenos digitálních souborů, online přenos blahopřání, zaslání telegramů, služby hlasové pošty, služby zpravodajské agentury, bezdrátové vysílání, služby telekomunikačních bran, služby internetového portálu; (39) doprava (kromě té určené pro osobní nebo nákladní automobily), balení a skladování zboží, organizování cest, dopravní, přepravní a skladovací činnosti, remorkáž odtahování dopravních prostředků při poruchách, doručování balíků, doručování zboží, doručování novin a časopisů, záchrana lodí, plavidel, rozbíjení ledu, dodávky květin, dovoz, doprava, zprostředkování přepravy, spedice, skladování lodí, skladování zboží, balení zboží, informace (skladování -), plnění lahví, zprostředkování pronájmu lodí, frankování pošty, nošení, převozy sanitkou, kurýrní služby (dokumenty nebo zboží), lodivodství, pilotování, pronájem letadel, letecká doprava, přeprava nábytku, skladování elektronicky uložených dat nebo dokumentů, doprava

ropovodem, doprovázení turistů, pronájem autokarů, cestování (rezervace -), doprava (rezervace -), záchrané služby, zprostředkování námořní dopravy, obsluhování zdymadel, námořní doprava, nakládání resp. vykládání, doprava tramvají, říční doprava, železniční doprava, lodní trajektová doprava, transport nákladními vlečnými čluny, přeprava a uskladnění odpadu, doprava cenností, logistika v dopravě (kromě té určené pro osobní nebo nákladní automobily), podmořské záchrané práce, prohlídky (turistické), náklad (lodní doprava zboží), dopravní informace, plavidla (pronajímání -), pronájem garáží, pronájem mrazáček, pronájem vagonů, pronájem mrazících boxů, pronájem skladovacích kontejnerů, pronájem skladišť, pronájem parkovacích ploch, pronájem koní, půjčování kolečkových židlí (pojízdnych křesel), pronájem potápěčských skafandrů, potápěčské zvony (pronájem-), balení zboží, distribuce elektřiny, rozvody elektrické energie do domácností, rozvod energie, rozvod vody, pronájem osobních železničních vozů, překlad (zboží) námořními nákladními čluny; (40) zpracování materiálů, zejména kovů a plastů, výroba energie, zpracování ropy a plynu, dekontaminace nebezpečných látek, likvidace odpadu, recyklace odpadu, spalování odpadu, zpracování odpadu, třídění odpadu, pronájem zařízení pro výrobu energie, výroba elektřiny ze sluneční energie, příprava elektronických obvodů pomocí vzorkování povrchové energie, poradenské, informační a konzultační služby spojené s výrobou elektřiny, výroba tepelné energie, tepla a páry, výroba a úprava plynu, výroba a úprava vody, povrchová úprava kovů (ne natírání), aplikace otěruvzdorných nátěrů na kovy a plasty, aplikace otěruvzdorných povlaků (nátěrů) na strojírenské součásti, aplikace ochranných povrchových potahů na stroje a nářadí, vazby publikací, knihařství, stříhání látek (stříhová služba), úprava oděvů, zakázkové krejčovství, služby týkající se barvení, rytí, gravírování, voděvzdorná úprava látek, konzervování potravin a nápojů, rámování uměleckých děl, galvanizace, pokovování, mletí, zhotovování kopií klíčů, laminování, zpracování kůže, informace o zpracování materiálu, úprava papíru (konečná), foto tisk, tiskárny, zpracování ropy, pronájem klimatizačních zařízení, letování, apretování textilií, svářečské služby, dřevo (zpracování -), informační a poradenské služby vztahující se k výše uvedeným službám; (41) výchova, vzdělávání, zábava a sportovní činnost, internátní školy, výchovně-zábavné klubové služby, provozování muzeí, organizování kulturních nebo vzdělávacích výstav, pořádání a řízení pracovních setkání (školení), pořádání loterií, pronájem sportovních hřišť, služby poskytované školami (vzdělávání), vyučování (výuka), organizování představení filmová studia, filmová tvorba, zábavní parky, fotografování, provozování golfových hřišť, překladatelské služby, sportovní a kulturní aktivity odborné školicí služby (nahrávání videopásek, vzdělávací informace, informace o možnostech rekreace, profesní rekvalifikace, pomoc při výběru povolání, knižní servis (pojízdny -), noční kluby, sportovní služby pro kempování, knihovny (půjčovny knih), rekreace, služby diskžokejů, tlumočnické služby, kluby zdraví a fitness, služby osobního trenéra (fitness trénink), provozování zoologických zahrad, tlumočení posunkové řeči, vedení kurzu fitness, obrazové zpravodajství, gymnastický výcvik, kaligrafické služby, skládání hudby (služby -), služby v oblasti grafické úpravy, jiné než pro reklamní účely, fotografování na mikrofilm, umělecké módní agentury, stříhání videopásků, orchestry (služby poskytované -), módní přehlídky pro zábavní účely (organizace -), náboženská výchova, dabling, drezúra zvířat, organizování plesů, psaní scénářů, psaní textů (jiných než reklamních), půjčování audio zařízení, pronajímání osvětlovacích zařízení pro divadla nebo televizní studia, pronájem dekorací, půjčování filmových promítaček a příslušenství, půjčování filmů, pronájem rozhlasových a televizních přijímačů, pronájem herních zařízení, pronájem hraček, půjčování sportovního nářadí, s výjimkou dopravních prostředků, pronájem sportovišť, půjčování potápěčské výstroje, pronajímání tenisových dvorců, pronájem divadelních dekorací, pronájem audio nahrávek, půjčování videokamer, výroba videofilmů, půjčování videopásek, pronájem video-rekordérů, cirkusy; (42) vědecké a technologické služby a související výzkum a projektování, analytické a výzkumné služby v průmyslu, navrhování a vývoj počítačového hardwaru a software, aktualizace počítačových programů, architektonické poradenství, bakteriologický výzkum, biologický výzkum, elektronické ukládání dat, instalace počítačových programů, klinické studie (klinický výzkum), chemické analýzy, chemický výzkum, inženýrské práce (expertizy), konzultace v oblasti počítačového softwaru, konzultační služby v oblasti informačních technologií, laboratorní (vědecké) služby, obnova počítačových dat (regenerace), počítačové programování, údržba počítačových programů, projektování (stavební), studie technických projektů, pronájem počítačového software, tvorba počítačových systémů, tvorba software (počítačových programů), vědecký výzkum, vývoj a výzkum nových výrobků, inženýrsko-technická činnost v oblasti investiční výstavby, poradenství v oblasti počítačového hardware,, znalecké služby vztahující

se k databázím, datům, elektronickým přístrojům a/nebo počítačovému softwaru, matematické modelování, vyměřování silnic, inspekce vozidel, předpovědi počasí, informace o počasí (služby), tvorba map, služby na šifrování a dešifrování pro komunikační cíle, pronájem a/nebo prodej času pro přístup k počítačovým databázím a jiným počítačovým službám, obnova počítače po zhroutilu, tvorba a údržba webových stránek pro druhé, inženýrské práce, technické projektové studie, aktualizace počítačového softwaru, grafický design, hosting webových stránek, kalibrace (měření), vytváření umělého deště, poradenství v oblasti úspor energie, převod dat nebo dokumentů z fyzických nosičů na elektronická média, konverze počítačových programů a dat, s výjimkou fyzické konverze, digitalizace dokumentů (skenování), kopírování počítačových programů, průmyslový design, instalace počítačového softwaru, služby vědecké laboratoře, geodézie, testování materiálů, výzkum ve strojírenství, vzdálené monitorování počítačových systémů, navrhování obalů, obalový design, provozování internetových vyhledávačů, poskytování vědeckých informací a poradenství v oblasti strojírenství, řízení jakosti, pronájem webových serverů, výzkum a vývoj nových výrobků pro jiné osoby, služby v oblasti informačních technologií, programování přístrojů na zpracování dat, služby poskytovatele aplikačních služeb, tvorba a správa blogů pro druhé, odborné poradenství a odborné posudky vztahující se k technologiím, služby pronájmu zařízení na zpracování dat a počítačů, technické služby vztahující se k navrhování a plánování zařízení pro telekomunikace, výzkum vztahující se k telekomunikačním technikám, monitorování síťových systémů v oboru telekomunikací, technická podpora vztahující se k telekomunikacím a přístrojům, výzkum spojený s bezpečností, služby v oblasti počítačového bezpečnostního systému monitorování, údržba počítačového softwaru v oblasti zabezpečení počítačů a prevence počítačových rizik, aktualizace počítačového softwaru týkající se zabezpečení počítačů a prevence počítačových rizik, služby zabezpečení, ochrany a obnovy v oblasti informačních technologií, poradenství v oblasti internetového zabezpečení, programování internetových bezpečnostních programů, poradenství v oblasti bezpečnostního softwaru, počítačová analýza bezpečnostních hrozeb pro ochranu dat, návrh a vývoj systémů zabezpečujících elektronická data, navrhování a vývoj systémů pro zabezpečení internetových dat, ochrana proti počítačovým virům, odblokování mobilních telefonů, informační a poradenské služby týkající se výše uvedených služeb, poradenské a inženýrské činnosti a služby v oblasti dopravního strojírenství, výzkum, vývoj, projektování a konstrukce pozemních a podzemních dopravních prostředků (s výjimkou osobních nebo nákladních automobilů) a dopravního vybavení, jejich součástí, dílů a příslušenství, testování, měření a analýzy týkající se pozemních a podzemních vozidel (s výjimkou osobních nebo nákladních automobilů) a jejich částí, součástí a příslušenství, studie strojírenských projektů, služby testování, služby ověřování a služby kontroly kvality, poradenské a inženýrské činnosti v oblasti informačních technologií, návrhářství, poradenské a inženýrské činnosti v oblasti jaderného strojírenství, výzkum, vývoj, projekce, konstrukce a montáž strojů a zařízení v oblasti jaderné energetiky; (43) služby zajišťující stravování a nápoje, dočasné ubytování, provozování kempů, prázdninové tábory (ubytovací služby), hotelové služby, motely (služby -), penziony pro zvířata, zásobování, dětské jesle, domovy důchodců, penziony, turistické noclehárny, poskytování přechodného ubytování, pronájem přístrojů na vaření, půjčování židlí, stolků, prostírání, nápojového skla, pronájem přenosných staveb, pronájem zásobníků pitné vody, pronajímání jednacích místností, půjčování stanů, rezervace přechodného ubytování, rezervace hotelů, rezervace penzionů; (44) lékařské služby, veterinární služby, péče o hygienu a krásu osob a zvířat, zemědělské, zahradnické a lesnické služby, farmaceutické služby, kliniky nebo sanatoria (soukromé), lázeňské služby, služby nemocnice, pronájem lékařského zařízení, zdravotní péče, zdravotní poradenství, zdravotnická střediska, stomatologie, zotavovny, poradenské služby týkající se zdraví, informační služby, konzultační služby týkající se péče o zdraví, poskytování informací vztahujících se k lékařským službám, poskytování informací o zdraví; (45) právní služby, právní pomoc právnickým a fyzickým osobám ve věcech souvisejících s jejich podnikatelskou činností, bezpečnostní služby pro fyzickou ochranu hmotného majetku a osob, konzultační služby v oblasti duševního vlastnictví, licence k duševním právům, monitorování práv duševního vlastnictví pro právní poradenské účely, registrace názvu domén (právní služby), poskytování licencí na počítačový software (právní služby), poradenství v oblasti duševního vlastnictví, právnícké (komerční služby), správa autorských práv, osobní a společenské služby poskytované ostatními za účelem uspokojování potřeb jednotlivců, jmenovitě adopční agentury, seznamovací služby, hlídání dětí, podpora při úmrtí blízké osoby, pohřební služby, služby krmení koček (v nepřítomnosti majitele), doprovod do společnosti, půjčování oděvů, služby poskytování společnosti seniorům

a zdravotně postiženým osobám, konzultace v oboru osobních vztahů, poradenské služby pro prevenci kriminality, detektivní služby, služby týkající se venčení psů, služby doprovodu, informace o módě (poskytování), genealogické služby, poručnické služby, půjčování oděvů, půjčování klenotů, hlídání domů v době nepřítomnosti majitelů, služby sociálních sítí online, lobbistické služby, s výjimkou těch pro komerční účely, služby kanceláře ztrát a náleží, vedení seznamů svatebních darů k výběru třetími osobami, zprostředkovatelské služby v oblasti manželských sporů, školení (duchovní), služby sociálních sítí online, osobní konzultační služby v oblasti módy, služby osobního nakupování, opatrování domácích zvířat, služby agentury poskytující společenský doprovod, plánování a zajišťování svatebních obřadů, bezpečnostní služby pro ochranu majetku a jednotlivců, informační a poradenské služby týkající se výše uvedených služeb.

(730) **ŠKODA INVESTMENT a.s.**, Evropská 2690/17, Praha 6, Dejvice, 16000, CZ

(740) Mgr. Lukáš Lorenc, advokát, Štefánikova 256/34, Praha 5, 15000

(210) **O-550086**

(220) 24.08.2018

(320) 24.08.2018

(511) 1, 2, 3, 4, 5, 6, 7, 8, 9, 10, 11, 12, 13, 14, 15, 16, 17, 18, 19, 20, 21, 22, 23, 24, 25, 26, 27, 28, 29, 30, 31, 32, 33, 34, 35, 36, 37, 38, 39, 40, 41, 42, 43, 44, 45

(540)



(510) (1) chemické výrobky určené pro průmysl, vědu a fotografii, jakož i pro zemědělství, zahradnictví a lesnictví, umělé pryskyřice v surovém stavu, plastické hmoty v surovém stavu, hnojiva pro půdu, hasicí prostředky, prostředky pro kalení a letování kovů, chemické výrobky určené ke konzervování potravin, tříslicí materiály, lepidla a lepicí materiály pro průmyslové použití, lepidla na kovy a plastické hmoty, lepidla na koberce, termoplastická lepidla, lepidlo v rozprašovači, montážní lepidla, lepicí tyčinky, všechno pro průmyslové účely, adhezivní přípravky na chirurgické bandážování, lepidla na plakáty, lepidla na obkladačky a papírové tapety, lepicí pásky pro průmyslové účely, pojiva ve formě lepidel na opravy rozbitých předmětů, epoxidové pryskyřice v surovém stavu, klovatiny ve formě lepidel a rozpouštědel pro klovatiny, odlepování a separování (přípravky k-), chladírenské (studené) nástřiky, chemické výrobky ve formě pěny, chemické látky pro vytváření nebo stabilizaci pěny, pěnicí směsi, pěnové nástřiky, chemické sloučeniny pro cementové malty, keramické dlaždice a keramiku, porcelán a průhledné glazury na porcelán, chemické látky pro všeobecné výrobní použití při čištění elektronických komponentů a lékařských zařízení, povrchové aktivní látky, povrchové aktivní činidla, chemické sloučeniny na úpravu povrchových parametrů kapalin, materiálů pro povrchové úpravy a inkoustů, tekutiny pro použití při přenosu tepla, chlazení, zpracování kovů a vrtání, čištění fólií, vývoji latentních otisků prstů, výrobě lékařských zařízení, mokřím čištění suchých leptaných součástí, čištění rozvodů kapalného kyslíku a plynného kyslíku, zpracování farmaceutických a chemických přípravků, chemická čističí a vysoušecí činidla pro elektronické části, součásti, podstavy, sestavy, přesné součásti, optické výrobky, optoelektroniku, součásti pro letecký průmysl, letecké motory a letadla, indikátory sterilizace, kolorimetrické indikátory, chemicky ošetřený papír, chemicky ošetřené papírové indikátory, chemické směsi pro aplikaci na látky a oděvy pro uvolnění skvrn, látky pro impregnaci a dokončování veškerých materiálů, chemické směsi pro čištění koberců, látek a čalounění, chemické sloučeniny pro použití na tkaniny, čalounění, koberce a jiné obklady podlah za účelem odpuzování skvrn a kapalin, chemické látky pro zajištění odpudivosti materiálů proti vodě a oleji, chemické výrobky, včetně chemických směsí pro aplikaci na různé povrchy, materiály pro odpuzování mastnoty a oleje a skvrn tekuté polymerní potahovací směsi pro aplikaci na tištěné povrchy pro zajištění lepší přilnavosti uvedených potisků na uvedené povrchy, fluorované výrobky, které poskytují odpudivost vůči vodě a skvrnám, mohou být používány na

tkaných látkách, kůži a kobercích z nylonu a polypropylenu, skleněné mikrokuličky připevněné na plastový podklad, které, při připevnění na látky poskytují těmto látkám retroreflexní vlastnosti, které podporují noční viditelnost oděvů vyrobených z látek, skleněné granule pro použití při výrobě, činidla na uvolňování forem používané ve stavebním průmyslu při výrobě, činidla k uvolňování forem, lepidla na střechy, voděodolné nátěrové soupravy skládající se především polymerních lepicích a těsnících nátěrů pro střešní instalace, vysokoteplotní silikonové sloučeniny používané na tvarování těsnění, emulgátory pro použití při výrobě polymerů, povrchově aktivní látky pro použití při výrobě polymerů, a emulgátory pro emulzní polymeraci monomerů za účelem vytvoření fluoropolymerů pro použití při výrobě plastových předmětů, chemické látky, jmenovitě filtrační činidla, filtrační média a molekulární separační média pro všeobecné průmyslové použití, včetně farmaceutického, chemického průmyslu a průmyslu nátěrových hmot, filtrační média obsahující absorbenty na odstraňování nečistot z tekutin a jiných filtrovatelných látek pro použití ve farmaceutickém, potravinářském a nápojovém, chemickém, elektronickém průmyslu a průmyslu nátěrových hmot, nezpracované plasty v podobě filtračních materiálů na odstraňování nečistot z tekutin a jiných filtrovatelných látek pro použití ve farmaceutickém, potravinářském a nápojovém, chemickém, elektronickém průmyslu a průmyslu nátěrových hmot, fluoropolymery, fluoroplasty, fluoroelastomery, polytetrafluoroetylen, fluorované termoplastové elastomery, perfluorované elastomery a perfluorované plasty, včetně suspenzí, roztoků, emulzí, disperzí, prášků, pelet, granulí, klovatin a z nich vytlačovaných výrobků, chemické sloučeniny obsahující fluoropolymery, sloučeniny obsahující fluoropolymery a/nebo nefluorované polymery a/nebo jiné chemické přísady, vulkanizovatelné sloučeniny fluórového kaučuku plněné fluoropolymerními sloučeninami, elektricky vodivé fluórové kaučuky a fluórové plasty a sloučeniny polytetrafluoroetylénu, chemické přísady pro plasty (včetně konstrukčních plastů), polyolefinové přísady při zpracování, antiblokovácí činidla, nukleační činidla, čerňící činidla, mazací činidla na chemické bázi, separační přípravky a samozhášecí přísady, fluoropolymerová pojivová činidla, přísady pro zpracování kaučuku, přípravky na ošetření kaučuku, vnitřní nebo vnější separační činidla na kaučuk a plast, chemické přísady, které podporují nebo vylepšují vulkanizaci fluoroelastomerů a chemických přísad, které zlepšují nebo modifikují vlastnosti fluoroelastomerů po vulkanizaci, chemické výrobky používané při výrobě fluoropolymerů, chemické výrobky používané při výrobě fluoroelastomerů, chemické výrobky používané při výrobě fluoroplastů, fluorovaných monomerů, tetrafluorethylenu, hexafluorpropylenu, vinylidenfluoridu, monomerů obsahujících éter, halogenované a nitrilem tvrzených monomerů, katalyzátory, přípravky na regulaci růstu řas pro použití při výrobě střešních šindelů a tašek a pro použití v jiných aplikacích na střechy a střešní materiály, benzen, benzol; (2) barvy, nátěry, laky ochranné výrobky proti korozi a proti deterioraci dřeva, barviva, inkousty na tisk, značkování a rytecké práce, přírodní pryskyřice v surovém stavu, kovy listkové a práškové pro malíře, dekorátory, tiskaře a umělce, mořidla, ochranné nátěry a těsnící nátěry na maltu, keramické dlaždice, dřevěné podlahy, betonové podlahy a povrchy, vany, sprchy, toalety, dřezy, nátěry do interiérů a exteriérů domů a budov, nátěrové směsi v podobě barvy, ochranné nátěry na elektronické součásti, chemické výrobky pro použití při odlupování dřeva pro opravy povrchů nábytku a pro jiné účely, chemické směsi k nanesení na dřevěné substráty pro poskytování ochranné vrstvy odolné vůči skvrnám, rozpouštědům a obroušení, materiály odrážející světlo (nikoli v arších reflexní nátěrové směsi ochranné nátěry na oftalmologické čočky, čočky fotoaparátů a jiné optické čočky, ochranné nátěry na bázi epoxidových pryskyřic pro průmyslové použití určené k aplikaci na svařované potrubní spoje a součásti a jiné kovové, dřevěné, betonové a podobné materiály pro jejich ochranu před rzi, korozi a poškozením, jak u nadzemních, tak u podzemních konstrukcí, emaily, podvozky vozidel (ochranné nátěry pro -), ředidla do barev základní nátěry na povrchy, které se mají natírat, tvrdidla na barvy, základové barvy, glazury, nátěry k opravě povrchů ze skleněného vlákna a umělé hmoty, kaučukové protiskluzné směsi v podobě barev pro aplikaci do uliček uvnitř námořních vozidel a kolem nich, gelové nátěrové pryskyřice a jejich barviva pro aplikace na povrchy lodí k ochraně před jejich korozi a poškozením; (3) neléčivé kosmetické a toaletní přípravky, neléčivé přípravky na čištění zubů, parfumerie, éterické oleje, přípravky pro bělení a jiné prací prostředky, přípravky pro čištění, leštění, odmašťování a broušení, mýdla, vonné oleje, kosmetika, vlasové vody (lotions), zubní pasty, čisticí roztoky, odličování (přípravky na -), adstringentní přípravky pro kosmetické účely, kamence (antiseptický), aloe vera pro kosmetické účely (přípravky -), ambra (parfumerie), antistatické přípravky pro použití v domácnosti, pocení (přípravky proti -) toaletní potřeby, aroma (éterické oleje), aroma do nápojů (éterický olej), osvěžovače dechu (pásky), spreje

pro osvěžení dechu, éterické esenceéterické oleje, cedrové dřevo (éterické oleje z), obočí (kosmetické přípravky na -), tužky na obočí, mýdla pro oživení, zjasnění tkanin, pečivové trestí (éterické oleje), soli koupelové, ne pro medicínální účely, koupele (kosmetické přípravky do -), balzámy jiné než pro léčebné účely, barvy na vousy, vosk na vousy, bergamotový olej, pemza, krémy na bělení pokožky, bělicí přípravky (odbarvovače) pro kosmetické účely, bělicí přípravky na prádlo, bělicí soli, bělicí soda, výtažky z květů (parfumerie), lešticí přípravky na nábytek a podlahy, vosk na podlahy, deodoranty pro lidskou potřebu nebo pro zvířata, dezinfekční mýdla, dezodorizační mýdla, detergenty (čisticí prostředky), s výjimkou pro použití při průmyslových procesech a lékařství, diamantinové brusivo, stlačený vzduch uchovávaný v plechovkách pro účely čištění a odstraňování prachu, vonná dřeva, vonné sáčky do prádla, parfémovaná voda, louh javelský, depilační přípravky, přípravky na odstraňování vodního kamene pro užití v domácnosti, zjasňovače barev chemické pro použití v domácnosti (prádlo), modřidlo na prádlo, barviva toaletní, odbarvování (přípravky pro -), odstraňování barev barvy (kosmetické -), tuhy pro kosmetické účely, odmašťovací přípravky, s výjimkou těch, které jsou užívány při průmyslových postupech nebo při výrobě, odlakovače, gaultierový olej, geraniol, politury (leštidla), prádlo (přípravek pro saténování), škrob lesový na prádlo, skelné plátno, apretační přípravky pro žehlení prádla, hladicí kameny, květinové parfémy (základní látky -), barviva na vlasy, lak na vlasy, vlasové vody, krémy (kosmetické -), pokožka (kosmetické přípravky pro péči -), heliotropin, jasmínový olej, lepidla pro kosmetické účely, kolínská voda, korund (brusivo), kosmetické neceséry, kosmetické tužky, čisticí křída, umělé nehty, řasy oční umělé, levandulový olej, levandulová voda, krémy na kůži, lesky na rty, rtěnky, přípravky pro odstranění vosku na podlahy (přípravky pro drnutí), pleťová voda pro kosmetické účely, osvěžovače vzduchu, mandlové mléko pro kosmetické účely, mandlový olej, mandlové mýdlo, masážní gely jiné než pro léčebné účely, medicínální mýdla, karbidy kovů (brusiva), utěrky napuštěné čistícími přípravky na čištění, odpadní roury (přípravky na čištění -), rostliny (přípravky pro vytváření lesku na listech), mycí přípravky pro intimní hygienu a deodorální přípravky, pižmo (parfumerie), nálepky pro zdobení nehtů, laky na nehty, přípravky pro péči o nehty, soda na praní, na čištění, louh sodný na praní, neutralizační přípravky na trvalou ondulaci, oleje pro toaletní účely, oleje pro kosmetické účely, čisticí oleje, ondulace (přípravky na -), voňavkářské výrobky, pasty na obtahovací řemeny, mentol pro voňavkářství, mentolová silice (výtažkový olej), lešticí přípravky pro umělý chrup, papír lešticí, lešticí červeň, kameny lešticí, lešticí vosky, pomády pro kosmetické účely, potpourri (směsi voňavých látek), cididlo, kúra quillaji na praní, vykuřování (přípravky pro -) parfumerie, vonné tyčinky, kapaliny na mytí skel do ostříkovačů vozidel, protězy zubní (přípravky pro čištění -), růžový olej, prostředky na odstraňování rzi, neklouzavé tekutiny na podlahy, safrol, čpavek (alkálie prchavé) čisticí prostředek, křída plavená, kosmetické přípravky pro zestříhlení, brusné přípravky, pudr na líčení, pískové plátno, krejčovský vosk, krém na obuv, vosky na obuv, ševcovská směla, mýdlo proti pocení, šampóny, silikonový karbid (brusivo), opalovací přípravky, škrob na prádlo, badyánová esence, mastkový prášek, toaletní, tapety (přípravky na čištění -), terpentýnová silice, terpentýn, jako odmašťovací přípravek, kosmetické přípravky pro zvířata, šampóny pro domácí zvířata, tripl na leštění (břidlice), suché šampóny, sušící prostředky pro myčky nádobí, vazelína z ropy pro kosmetické účely, vulkanický popel k čištění, modřidla, namáčení prádla (přípravky pro), peroxid vodíku pro kosmetické účely, vata pro kosmetické účely, vatové tyčinky pro kosmetické účely, změkčovače tkanin (pro praní), kadidlo, zubní bělicí gely, obtisky (ozdobné -) pro kosmetické použití, citrónový olej (silice); (4) průmyslové oleje a tuhy, mazadla, výrobky pro pohlcování, zavlažování a vázání prachu, palivo na svícení, svíčky a knoty, oleje do barev, antracit, olej zvlhčující, vosk včelí, palivové dřevo, mazut, palivové těkavé směsi, palivo ve formě briket, lůj, knoty svíček, parfémované svíčky, uhelné brikety, oleje na odstranění bednění (stavebnictví), elektrická energie, prach (přípravky pro odstraňování -), tuhy ke svícení, olej rybí nejeďlý, grafit jako mazadlo, dřevěné brikety, dřevěné uhlí (palivo), třisky dřevěné na zapalování, karnaubský vosk, kerosin, rafinovaný petrolej, olej (kostní -) pro průmyslové účely, hnědé uhlí, podpalovače, koks, olej na ochranu, konzervaci zdívá, knoty na lampy, tuk z vlny, konzervační přípravky pro kůži (oleje a tuhy), plyny používané ke svícení, olej motorový, svíčky pro noční osvětlení, nafta, nechemická aditiva do paliv, tuhy průmyslové, olej na textil, olein, nafta motorová, ozokerit, zemní vosk, smotky papírové na zapalování, parafin, ropa, mazadla pro řemeny, protiskluzové přípravky pro hnací řemeny, vosky na hnací řemeny, ricinový olej k technickým účelům, řepkový olej pro průmyslové účely, mazací tuhy, řezné kapaliny, mazadla na obuv, plyn generátorový, přípravky ze sójového oleje proti přilnavosti kuchyňského nádobí, olej slunečnicový pro průmyslové účely, zmetání (přípravky na

vázání prachu při -, stearin, dehtový uhelný olej, rašelina (palivo), brikety rašelinové (palivo), pohonné látky, vazelína pro průmyslové účely, vosk pro průmyslové účely, mazadla na zbraně, ceresin, troud; (5) farmaceutické a veterinářské výrobky, hygienické výrobky pro léčebné účely, dietní potraviny a dietetické přípravky pro léčebné nebo veterinární účely, potraviny pro batolata, potravní doplňky pro lidskou potřebu a pro zvířata, náplasti, obvazový materiál, materiály pro plombování zubů a pro zubní otisky, dezinfekční přípravky, výrobky pro hubení škodlivých zvířat, fungicidy, herbicidy, zubní vosk, laxativa, lékařské přípravky na hubnutí, tablety na hubnutí, adjuvanty pro lékařské účely (pomocné látky), přípravky na hubení roztočů, akonitin, aldehydy pro farmaceutické účely, algicidy, algináty pro farmaceutické účely, alkalické jodidy pro farmaceutické účely, alkaloidy pro lékařské účely, alkohol k léčebným účelům, přípravky z aloe vera pro farmaceutické účely, zubní amalgámy, aminokyseliny pro lékařské účely, aminokyseliny pro veterinární účely, analgetika, anestetika, angostura (kúra -) pro lékařské účely, antibiotika, protirevmatické prstény, antiseptika, vata antiseptická, přípravky potlačující chuť k jídlu pro lékařské účely, léky pro lidskou potřebu, léky k veterinárním účelům, léky k použití ve stomatologii, zácpa (léčiva pro zmírnění -), vata aseptická, čaj na astma, étery pro farmaceutické účely, žiravé (leptavé) látky pro farmaceutické účely, leptavé tyčinky, roztoky na výplach očí, oční pásky pro lékařské účely, octany pro farmaceutické účely, dětské plenkové kalhotky, koupelové přípravky pro léčebné účely, koupel (terapeutické přípravky do -), bakteriální jedy, bakteriální přípravky pro lékařské a zvěrolékařské účely, bakteriologické přípravky pro lékařské a zvěrolékařské účely, vlákniny (dietetické -), balzámy pro lékařské účely, menstruační hygienické potřeby, obinadla pro ošetření ran, kúry pro farmaceutické účely, utišující prostředky, biologické tkáňové kultury pro lékařské účely, biologické tkáňové kultury pro veterinární účely, biologické přípravky pro lékařské účely, biologické přípravky pro zvěrolékařské účely, biocidy, gouldarova voda, krev pro lékařské účely, hematogen, pijavice pro lékařské účely, krevní plazma, pastilky pro farmaceutické účely, opalovací tablety, brom pro farmaceutické účely, kantaridin v prášku, chemické přípravky proti obilné sněti, mšička révokaz (chemické přípravky proti), chemické prostředky pro léčení révy vinné, antikoncepční přípravky (chemické), chemické vodiče pro elektrody elektrokardiografi, chemické přípravky pro ošetřování plísně, diagnostikování těhotenství (chemické přípravky pro -), chemické přípravky pro lékařské účely, chemické přípravky pro farmaceutické účely, chemické přípravky pro zvěrolékařské účely, chinin pro lékařské účely, chinolin pro lékařské účely, implantáty (chirurgické -) (živé tkáně), chloralhydrát pro farmaceutické účely, chloroform, kondurango (kúra -) pro lékařské účely, kurare, odvary pro farmaceutické účely, zubní cementy, deodoranty jiné než pro lidskou potřebu nebo pro zvířata, deodoranty na oděvy a textil, dezinfekční přípravky pro chemická wc, dezinfekční přípravky pro hygienické účely, čisticí prostředky k lékařským účelům, diabetický chléb upravený k léčebným účelům, diagnostické přípravky, diastáza (enzym měnící škrob na maltózu) k lékařským účelům, dietetické látky upravené k lékařskému použití, digitalin, výtažky z kopru pro lékařské účely, drogy pro léčebné účely, slitiny drahých kovů pro zvěrolékařské účely, bílkovinné přípravky pro lékařské účely, tinktury (farmaceutické přípravky), hořec pro farmaceutické účely, enzymy pro lékařské účely, enzymy pro zvěrolékařské účely, enzymatické přípravky pro lékařské účely, enzymatické přípravky pro zvěrolékařské účely, octan hlinitý pro farmaceutické účely, estery pro farmaceutické účely, eukalyptol pro farmaceutické účely, eukalyptus pro farmaceutické účely, fenykl pro lékařské účely, fermenty pro farmaceutické účely, tuky pro lékařské účely, tuky pro zvěrolékařské účely, antipyretika (léky proti horečce), moučka rybí pro farmaceutické účely, mucholapky, lep na mouchy, přípravky na hubení much, formaldehyd pro farmaceutické účely, omrzliny (přípravky na -), mast na omrzliny pro farmaceutické účely, kyselina gallová k farmaceutickému použití, plyn pro lékařské účely, želatina pro lékařské účely, mateří kašička pro farmaceutické účely, jedy, glycerin pro lékařské účely, glycerofosfáty, guajakol pro farmaceutické účely, guma pro lékařské účely, gumiguta pro lékařské účely, gurjuský balzám pro lékařské účely, pásky pro přichycení hygienických vloček, hemostatické tyčinky, lepidla na umělé chrupy, hemoglobin, hemoroidy (přípravky proti -), přípravky na ničení suché hniloby, droždí pro farmaceutické účely, pocení (přípravky proti -), živočišné uhlí pro farmaceutické účely, výtažky z chmele k farmaceutickým účelům, hormony pro lékařské účely, tmel na zvířecí kopyta, kuří oka (léčiva na -), náplasti na kuří oka, repelenty pro psy, toaletní vody pro psy, přípravky na mytí pro psy, hydrastin, hydrastinin, vakciny, kalhotky (absorpční -) pro inkontinentní pacienty, repelenty proti hmyzu, sexuální lubrikanty pro osobní potřebu, irský mech (karagen) pro lékařské účely, izotopy pro lékařské účely, jalap (výtažek z jalapového kořene - projímadlo), jod pro farmaceutické účely, jodidy pro farmaceutické účely, jodoform, jodová

tinktura, jujuba (léčivá), soli draselné pro lékařské účely, přípravky na bázi vápna k farmaceutickým účelům, kalomel, chlorid rtuťný, chladivé spreje pro lékařské účely, kafir pro lékařské účely, kafrový olej k lékařským účelům, kandys pro lékařské účely, kapsle na léky, karbol (přípravek na hubení parazitů), obklady, katechu pro farmaceutické účely (výtažek z akácie katechové), žvýkáci gummy, kaučuk pro zvěrolékařské účely, kostní cement pro chirurgické a ortopedické účely, kokain, kolodium pro farmaceutické účely, obvazy tlakové, bolest hlavy (tyčinky proti -), byliny na kouření pro lékařské účely, bylinné čaje k léčebným účelům, kreozot (olejovitá směs fenolických látek) pro farmaceutické účely, krotionová kúra, přípravky s mikroorganismy k použití v lékařství a zvěrolékařství, sladké dřevo pro farmaceutické účely, larvy (přípravky pro hubení -), olej z tresčích jater, lněné semínko pro farmaceutické účely, lecitin pro lékařské účely, tekuté masti, roztoky na kontaktní čočky, rozpouštědla pro odstraňování náplastí, toaletní vody a mléka k farmaceutickým účelům, toaletní vody a mléka k veterinárním účelům, čištění vzduchu (přípravky na -), lupulin pro farmaceutické účely, magnezium (oxid hořečnatý) pro farmaceutické účely, slad pro farmaceutické účely, sladové mléčné nápoje pro lékařské účely, mandlové mléko pro farmaceutické účely, kúra kořenovníku k farmaceutickým účelům, přípravky na hubení myši, nápoje upravené pro lékařské účely, léčivé byliny, léčivé infuze, léčivé přípravky na podporu růstu vlasů, léčivé čaje, mořská voda pro zdravotní koupele, mouka pro farmaceutické účely, vývar z meduňky lékařské k farmaceutickým účelům, mléčný tuk, mentol, prostředky proti bolesti hlavy, mléčné fermenty pro farmaceutické účely, mléčný cukr pro farmaceutické účely, minerální potravinové doplňky, soli minerálních vod, popáleniny (přípravky na ošetření -), přípravky na sterilizaci půdy, antidiuretické přípravky, mozoly (přípravky na -), vzduch dezodorizující přípravky, proezávání zubů (přípravky k usnadnění -), přípravky na vaginální výplach k lékařskému použití, snížení sexuální aktivity (přípravky pro -), modelovací vosk pro dentální účely, moleskin pro lékařské účely (imitace kůže), kalhotky zdravotní, bahno do koupele, léčivé bahno, moli (přípravky proti -), ústní vody k léčebným účelům, paličkovice nachová (námel) pro farmaceutické účely, kúra myrobalánu k farmaceutickým účelům, prostředí pro bakteriologické kultury, sušené mléko pro kojenec, bílkovinné potraviny pro lékařské účely, výživné látky pro mikroorganismy, doplňky výživy, alginátové doplňky stravy, enzymy - doplňky stravy, doplňky stravy z mateří kašičky, glukózové dietní doplňky, potravinové doplňky z droždí, kazeinové doplňky stravy, potravinové doplňky ze lněného semínka, potravinové doplňky z lněného oleje, lecitin (potravinové doplňky), pylové potravinové doplňky, propolisové potravinové doplňky, proteinové potravinové doplňky, potravinové doplňky z pšeničných klíčků, potravní doplňky pro zvířata, narkotika, bikarbonát sodný pro farmaceutické účely, vedlejší produkty zpracování obilnin pro dietetické nebo lékařské účely, nervová soustava (léčiva posilující -), kapsle pro farmaceutické účely, léčivé oleje, opiáty, opodeldok, organoterapeutické preparáty, antioxidační tablety, papír na hořčičné obklady, protiparazitní obojky pro zvířata, antiparazitní přípravky, pektin pro farmaceutické účely, pepsiny pro farmaceutické účely, peptony pro farmaceutické účely, perlový pudr pro lékařské účely, máta k farmaceutickým účelům, farmaceutické přípravky proti lupům, farmaceutické výrobky na ošetření pokožky, fenol pro farmaceutické účely, fosfáty pro farmaceutické účely, kryptogamní rostliny (přípravky proti -), pomády pro lékařské účely, porcelán na zubní protězy, bronchodilatační přípravky, přípravky se stopovými prvky pro lidskou spotřebu a pro zvířata, sterilizační přípravky, propolis pro farmaceutické účely, proteinové doplňky pro zvířata, pyretový prášek (z kopretiny), hořkoň pro lékařské účely, kebrač pro lékařské účely, rtuťové masti, radioaktivní látky pro lékařské účely, radium pro lékařské účely, potkani, krysy (jedy na -), vykuřovací tablety, vykuřovací přípravky pro lékařské účely, čisticí přípravky na kontaktní čočky, lékárníčky, přenosné, naplněné, kořeny rebarbory pro farmaceutické účely, čichací soli, ricinový olej pro lékařské účely, radiologicky kontrastní látky pro lékařské účely, masti pro farmaceutické účely, soli do minerálních koupelí, smilax (sarsaparilla) k lékařským účelům, kyslík pro lékařské účely, kyslíkové koupele, kyseliny pro farmaceutické účely, pesticidy, cupanina pro farmaceutické účely, uspávací přípravky, zubní brusivá, slimáci (přípravky na hubení -), sirmý květ pro farmaceutické účely, sírové knoty na dezinfekci, hořčice pro farmaceutické účely, hořčicový olej pro lékařské účely, hořčicové obklady, séra, léky na séroterapii, siktativa (vysoušeči látky) pro lékařské účely, sirupy pro farmaceutické účely, ramenní obvazy pro chirurgické účely, masti na popáleniny od slunce, přípravky proti spálení sluncem k farmaceutickým účelům, sperma na umělou inseminaci, kmenové buňky pro lékařské účely, kmenové buňky pro veterinární účely, škrob pro dietetické nebo farmaceutické účely, steroidy, vločky do podpisenky na kojení, strychnin, styptika (přípravky pro zastavení krvácení), sulfoamidy (léčiva), čípky, tabákové výtažky (jako insekticidy), menstruační tampóny,

terpentýn k farmaceutickým účelům, terpentýnový olej pro farmaceutické účely, vody termální, thymol pro farmaceutické účely, zvířata (přípravky pro mytí -), tinktury pro lékařské účely, tonika (léky), glukóza pro lékařské účely, škůdci (přípravky pro hubení -) vaginální výplachy, vazelína pro lékařské účely, gáza na obvazování, lékárníčky včetně obsahu, digestiva pro farmaceutické účely, látky způsobující tvorbu puchýřů, mytí dobytka (přípravky pro -), vitamínové přípravky, tužky na bradavice, peroxid vodíku pro lékařské účely, repelentní kadidla proti hmyzu, kámen vinný pro farmaceutické účely, inkontinentní vložky, bizmutové přípravky pro farmaceutické účely, oxidodusičan bismutitý pro farmaceutické účely, hojivé (léčivé) houby, anthelmintika (léky proti střevním parazitům), léčivé kofeny, zubní laky, dřevo cedrové s repelentním účinkem, étery celulózy pro farmaceutické účely, estery celulózy pro farmaceutické účely, cukr k léčebným účelům; (6) obecné kovy a jejich slitiny, kovové stavební materiály, kovové stavební materiály přenosné, kovové materiály pro železnice, kovové kabely a dráty neelektrické, kovové potřeby zámečnické a klempířské, kovové trubky, sejfy, hutní výrobky, rudy, okapové roury (kovové), parkovací konstrukce (kovové) pro jízdní kola, přípojky a odbočky potrubní (kovové), hliník, drát hliníkový, alobal (hliníková fólie), kovadliny, kotvy, přístavní (uvazovací) bóje kovové, desky kotevní, nátrubky (kovové), armatury pro potrubí na stlačený vzduch, vyztužovací materiály (kovové) pro řemeny, stavby (kovové vyztuže pro -), rolety vnější (kovové), kabiny (kovové) na převlékání, nosníky (kovové), trámy (kovové), ocel pásová, svěrky (kovové), vázací pásy (kovové), ocelové pásy, ingoty z obecných kovů, stavební nebo nábytkové kování z niklové mosazi, stavební kování, chrániče (kovové) pro stromy, stavby (panely kovové), kovové konstrukce, svorky (kovové) na kabely a roury, kovové nádoby na stlačený plyn nebo zkapalněný vzduch, nádrže (kovové), víka (kovová) na nádoby, beryllium (glucinium), košťata (kovové násady pro -), bedně (kovové) pro betonování, kování (kovové) pro postele, kolečka k postelím (kovová), vázací dráty (kovové), pásy kovové pro použití v zemědělství, plechy, pásy kovové, olovo (jako surovina nebo polotovar), olovené plomby, šrouby (kovové), kádě (kovové), bramy (plošky) železné desky, poštovní schránky (kovové), bronz, bronz na náhrobky, bronz (umělecká díla z -), číslice a písmena z obecných kovů, s výjimkou tiskařského písma, busty z obecných kovů, cermet (kovokeramický materiál), chrom, chromové rudy, kovové nádoby na skladování a přepravu, krytina střešní (kovová), střechy (kovové), tašky střešní (kovové), okapní žlaby (kovové), kotevní piloty (kovové), pomníky (kovové), uzávěry na kufr, bedny a kazety, dráty z obecných kovů, dráty ze slitin obecných kovů - netavitelné, drátěné pletivo, lana ocelová, lana pro lanovky, kovová lana, odvodňovací roury, turnikety, točny (železnice), okenní uzávěry (kovové), potrubí tlakové (kovové), kolíky (kovové), trysky (kovové), konzoly (kovové) pro stavebnictví, železo (surovina nebo polotovar), kovové zboží (drobné), pražce železniční (kovové), výhybky železniční, dráty (železné), rudy železné, formy na led (kovové), značky (kovové) pro vozidla, zámky pro vozidla (kovové), pasti na divokou zvěř, stříkací kabiny (kovové), bečky (kovové), kovové sudy, zátky na sudy (kovové -), pružiny (drobné kovové zboží), piliny (kovové), okna (kovová), překlady (kovové), kování na okna, okenní zářezky (kovové), okenice (kovové), kovové okenní rámy, zástrčky okenní, kladky vodící pro okna, ferochrom (slitina železa a chrómu), ferotitan, ferowolfram, kozlíky krbové (podpěry ohniště), kovové žáruvzdorné stavební materiály, zástěny pro topeniště nebo krby (kovové), sošky z obecných kovů, příruba (nákrůžky) kovové, kovové uzávěry na lahve, kovové zástěny (- proti hmyzu), balící fólie (kovové), manipulační palety (kovové), násypky (kovové), nemechanické, kovová škrabadla na obuv, podlahy (kovové), galenit (olovinná ruda), vázací pásy na snopy (kovové), háčky pro věšáky (kovové), desky pamětní (kovové), kovové pokladničky, germánium, kovy (kovové), lešení (kovová), římsy (kovové), skleníky (kovové přenosné), rámy skleníků (kovové), formy slévárenské (kovové), pletivo (kovové), příčky kovových zábradlí, zvony, zlaté pájky, pomníky náhrobní (kovové), náhrobky (kovové obruby pro), hrobky (kovové), klenby (kovové), desky náhrobní (kovové), madla (kovová), kování na rukojeti (kovová), litina (surová nebo polotovar), hafnium (kov), kovadliny (přenosné), pouta, schránky (kovové) na ručníky, pájky (na pájení natvrdo), čísla domovní (kovová), nesvitící, smyčky (kovové) pro manipulaci s nákladem, podkovy koňské (hřebíky pro), kurníky (kovové), identifikační štítky (kovové), indium, žaluzie (kovové), spojovací šrouby (kovové) pro lana, kovové spojky pro kabely a lana, s výjimkou elektrických, podlahové dlaždice (kovové), kadmium, plošiny prefabrikované (kovové), nástavce komínové (kovové), kryty komínové (kovové), krabice z obecných kovů, lanové úvazky (kovové), okapy - žlaby (kovové), kování (úhelníky), kovové spojky na řetězy, bedny (kovové), skoby (kovové), ventily (kovové) pro drenážní roury, klapky pro vodovodní potrubí (kovové), háčky na věšení šatů (kovové), čelisti svěráků (kovové), skoby pro horolezce kovové, slévárenské kokily, plechovky, koše (kovové),

kovové konstrukce kluzišť, umělecká díla z obecných kovů, měď (surovina nebo polotovar), měděný drát, neizolovaný, měděné kroužky, nakládací palety (kovové), obrýsnice pro železnice (kovové), stojany pro sudy (kovové), kompozice (ložiskové kovy), manipulační pásy (kovové), lišty, latě (kovové), besidky (kovové konstrukce), podlážky roštové (kovové), slitiny z obecných kovů, silniční svodidla (kovová), lišty vodící (kovové), ventilační zařízení (kovové potrubí pro -), vyztužovací materiály (kovové) pro potrubí, limonit (železná ruda), pájení natvrdo (kovové tyčinky pro -), svařování (kovové tyčinky pro -), bloky, předvalky (hutnické materiály), kovové řetězy, kov ve formě prášku, konstrukce (kovové stavební), kovové kroužky, svařovací a pájecí dráty (kovové), nábytkové kování (kovové), nábytek (kolečka pro -), molybden, feromolybden, malta (kovové kádě na míchání), objímky (kovové), hřebíky, identifikační náramky (kovové) pro použití v nemocnicích, alpaka (nové stříbro), lana (kovová) neelektrická, nikl, nýty (kovové), niob, poznávací značky (kovové), křídlová okna (vyhlídky) kovová, zástěny (kovové) ke kamnům, lanové dráhy pozemní (kovové materiály pro -), pancéřové plechy, pancéře (pancéřové desky), pojízdné (mobilní) schody pro odbavování cestujících kovové, kůly (kovové), oplocení (kovové), reklamní sloupy (kovové), dlaždice (kovové), dlažďění (kovové), zářezky (kovové), pyroforické kovy, botičky (zajišťovací kleštiny na znehybnění kol automobilů), odpalovací rampy (kovové), lišty (kovové) pro římsy, zástrčky (dveřní), západky zámků, kobalt (surovina), kovové roury, kolena (kovová) pro potrubí, kovové potrubí, spojky trubkové (kovové), rolety ocelové, zámky (kovové) pro brašny a tašky, kování na rakve, sloupy (kovové) pro stavebnictví, kovové nádoby na skladování kyselin, výdřevy (kovové), poklopy průřezů (kovové), panty dveřní, panty, závěsy (kovové), podložky (kovové), háčky na břidlicovou krytinu (kovové), kolejničky (kovové), kolejničové spojky, štíty vývěsní (kovové), hadice (kovové navijáky nemechanické pro navijení -), navijací bubny (kovové), s výjimkou mechanických na navijení hadic, zámky (kovové), s výjimkou elektrických, klíče, kroužky na klíče z obecných kovů, mazací čepy, (železářství), pružinové zámky, komíny (kovové), roury kouřové (kovové), matice šroubové (kovové), upínací stoly (kovové), kovové popruhy pro manipulaci s nákladem, prahy (kovové), šrouby s okem, bazény (kovové), nádrže plovoucí (kovové), plovoucí rampy pro kotvení lodí (kovové), kladky (kovové), jiné než pro stroje, násady na kosy (kovové), bezpečnostní schránky, bezpečnostní řetězy (kovové), značky signalizační, s výjimkou světelných a mechanických (kovové), panely signalizační, s výjimkou světelných a mechanických (kovové), niklová mosaz, argentan (slitina), stříbrné pájky, ferossilicium, zásobníky (kovové), síla, napínače (svorky pro -), napínače drátů (kovové), napínací zařízení na kovové pásy, těmeny napínací (kovové) pro kovové pásy, spíže (kovové) na uchovávání potravin, klíny kovové, ostruhy, zebříky (kovové), věže na skoky do vody (kovové), čepy (kovové), štetovnice (kovové), ostnatý drát, ocel, nezpracovaná nebo jako polotovar, ocelový plech, ocelový drát, ocelolitina, ocel na odlitky, ocelové konstrukce, ocelové koule, slitiny oceli, ocelové stožáry, ocelové roury, tyče (kovové), fólie cínové (staniol), sochy z obecných kovů, schody (kovové), skoby stoupací (náledníky), kolíčky (drobné železářské zboží), kování na vycházkové hole (kovové), dopravní značky (kovové), s výjimkou světelných a mechanických, sloupy (kovové) pro elektrické vedení, stojky (kovové), obložení vnitřní lamelové (kovové), tanky (kovové) na tekutá paliva, tantal, budky telefonní (kovové), sloupy telegrafní (kovové), titan, tombak (měkká mosaz), kovové obruce na sudy, vrata (kovová), palety (kovové přepravní), řemenové spony (kovové) pro stroje, napínače řemenů (kovové), příčky stavební (kovové), schodiště kovová, schodiště (kovové stupně), zábradlí (kovová), jako části schodišť, dveřní kování (kovové), závory dveřní, dveře (kovové), zářezky dveří (kovové), výplně dveří (kovové), dveřní kliky (kovové), domovní zvony, s výjimkou elektrických, západky (kovové), klepadla dveřní, otvírače dveří, s výjimkou elektrických, dveřní rámy (kovové), závory (kovové), kladky (kovové) pro posuvné dveře, dveřní uzávěry, s výjimkou elektrických, kovy obecné (surové nebo jako polotovary), lamely (kovové), vanad, klapky (kovové), jiné než části strojů, obložení stavební (kovová), obaly z pocínovaného plechu, nádoby (jako obal) kovové, vyztuže (kovové) pro ropné vrty, těsnící uzávěry (kovové), postříbené cínové slitiny, tlakové potrubí (kovové), zvonečky pro zvířata, řetězy pro dobytek, kovové vaničky pro ptáky, kovové konstrukce voliéř, visací zámky, obklady stěn (kovové), potrubí vodovodní (kovové), cínové desky, plechy, bílé kovy, násady pro nářadí (kovové), skříňky na nářadí (kovové), prázdné, bedny na nářadí (kovové), prázdné, kovové korouhvičky, větrem poháněná zařízení na odhánění ptáků vyrobená z kovu, wolfram, háky (kovové), ohraďy

(kovové), stanové kolíky (kovové), kovové trubky pro ústřední topení, stropní desky (kovové), zinek, cín, zirkonium, příchytky (hřebíky), objímky, prstence (kovové), slitiny používané pro odlévání, železné odlitky jako polotovary, výkovky z oceli, slitinový výkovek (neopracovaný nebo polotovar) kovový, kovové výlisky, bílé slitiny, kovové slitiny, slitiny na tvrdé pájení, kovové nádoby (průmyslové), kovové kontejnery, kovové konstrukce, kovové konstrukce budov, kovové mostní konstrukce, zásobníky (kovové konstrukce), prefabrikované kovové konstrukce, kovové tlakové nádoby, kovové nádoby na uskladnění plynu, obalové nádoby z kovu, kovové obytné jednotky, kovové potrubní armatury, prefabrikované kovové mosty; (7) stroje a obráběcí stroje na zpracování materiálu a pro výrobu, elektrické ruční nástroje, motory spojky a transmisní součásti mimo ty, které jsou pro pozemní vozidla, zemědělské nástroje, kromě ručních nástrojů poháněných ručně, lihně pro vejce, prodejní automaty, válcovací stroje a zařízení pro válcování kovů, válcovací stolice, zařízení pro manipulaci a dopravu válcovaných výrobků (vývalků), chladničky, navíječky, svinovačky a rozvinovačky, zařízení pro úpravu vývalků, nůžky, pily, balíčky, důlní stroje a zařízení pro doly, těžební stroje, těžební lanové kotouče, dopravní těžební klece, brzdové segmenty, jiné než pro vozidla, zařízení pro těžbu, důlní zařízení, nástroje posilující nárazy k použití při hloubení vrtů, pohyblivé pásové dopravníky dopravní nádoby (skipové stanice), stroje a zařízení pro úpravu uhlí a rud, prádla uhlí a rud, třídírný uhlí a rud, zavážecí zařízení pro průmyslové pece, průmyslové pece, stroje a zařízení pro drcení, mletí a třídění, drtiče, mlýny, granulátory, molekulátory, vibrátory, míchačky, třídíče, dopravníky, vysokotlaké stroje a zařízení, hydraulické lisy, akumulátory hydropneumatické, multiplikátory tlaku, expandéry trub, zvedací, zvedací plošiny a stoly, armatury vysokotlaké a speciální, nádoby vysokotlaké, autoklávy, rekuperátory expansivní (pístové), kotle, parní kotle pro generování energie, s výjimkou pro pozemní vozidla, elektromechanické stroje pro chemický průmysl pro plynáreny, kyslíkárny, extrahárny, elektrolyzéry, zařízení pro přípravu a zpracování potravin pro cukrovary, pivovary, lihovary, stroje a zařízení pro výrobu papíru, mlýny, holandry, míchádky, zásobní nádrže, zahušťovací bubny, filtry, uzelníky, lapače písku, fortrapy, hydropulpery, hydrpfinory, vysokotlaké nátoky třasadla, válce, převáděče, regulátory automatické, mokrolisy, kalandry, řezačky, navinovačky a převinovačky, stroje na výrobu skleněného zboží, automaty na výrobu lahví, automaty na výrobu žárovkových baněk, automaty na opukování žárovkových baněk, automaty na výrobu skleněných kuliček, lisy na skleněné předměty, stroje na výrobu tabulového skla, stroje na výrobu litého skla, stroje na zpracování tabáku a výrobu cigaret, tiskařské stroje a zařízení, tiskárenské rotačky, zařízení pro stereotypii, měřicí stroje, vázící stroje, balicí stroje, třídící stroje, zkoušecí stroje, vyvrtávačky vodorovné, frézky, dřevoobráběcí stroje, řezné nástroje, nože (kovoobráběcí), frézy, závitníky, závitové čelisti, závitové hlavy a přístroje, výstružníky, výhrubníky, protahovačky, záhlubníky, vrtáky tvarové, vrtací hlavy, nástroje pro tváření, upínací nářadí, upínací části, upínací přístroje, rozpínací trny, pouzdra strojů, ložiskové kroužky, svěrčky, unašeče, vodící čepy a vložky, středící vložky a čepy, redukční pouzdra a vložky, vrtací pouzdra, dělicí přístroje, stoly a stojánky, přístroje pro ostření a broušení, vrtací pákové lisy, obecné strojní části a zařízení, zalomené hřídele, převodová soukolí (skříně), pružiny, jeřáby, posuvny, točny, hříže, kompresory, turbokompresory, dmychadla, turbodmychadla, zařízení na výrobu sodovky, zařízení na výrobu minerální vody (zařízení na výrobu -), myčky lahví, zařízení pro gumárenský a plastikařský průmysl, vulkanizační lisy na pneumatiky, rotační elektrické stroje, motory všeho druhu, s výjimkou elektrických motorů pro dopravní prostředky, obecné strojní součásti a části strojů - armatury, kohouty, ventily, spojky, řetězy, ozubená kola, převodové skříně, lisy, licí stroje, drtiče, mlýny, vibrátory, míchačky, separátory, vykládací a nakládací zařízení, sušičky, barvicí zařízení, zařízení pro nanášení glazur (stříkací zařízení), stroje na zemní práce, exkavátory, silniční stroje (výstavba silnic), čisticí stroje silniční (s vlastním pohonem), důlní vrtáky, stroje a zařízení pro úpravu uhlí a rud - prádla uhlí a rud, třídírný uhlí a rud, stroje pro rafinaci ropy, stroje na zpracování rud, stavební stroje, míchačky na betonovou směs (stroje), jeřáby mostové, rypadla, dopravníky pásové, energetická zařízení (s výjimkou parních turbín jejich dílů a příslušenství, zejména povrchových kondenzátorů, výměníků tepla a ohřivačů napájecí vody, turbogenerátorů a elektrických generátorů), zařízení elektráren, a to větrné turbíny, vrtná zařízení, včetně plovoucích, motory, s výjimkou motorů pro pozemní vozidla, motory lodní, letecké motory, motory hydraulické, pohony pro vznášedla, zařízení v oblasti ochrany životního prostředí, a to lisovací stroje na odpad, konvertory pro katalýzu, rozprašovače odpadních vod, odvodňovací stroje, odlučovače kapalin, filtrační stroje, odlučovače a odstředivky, spojky startovací transmisní (kromě těch určených pro osobní nebo nákladní automobily), startéry motorů (kromě těch určených pro osobní nebo nákladní automobily), ložiska valivá pro stroje, řetězy hnací

(kromě těch určených pro osobní nebo nákladní automobily), hřídele převodové (kromě těch určených pro osobní nebo nákladní automobily), potrubí výfukové pro motory (kromě těch určených pro osobní nebo nákladní automobily), výfuky pro motory (kromě těch určených pro osobní nebo nákladní automobily), tlumiče pro motory a hnací stroje (kromě těch určených pro osobní nebo nákladní automobily), brzdy (díly), (kromě těch určených pro osobní nebo nákladní automobily), čerpadla palivová samoregulační (kromě těch určených pro osobní nebo nákladní automobily), palivové konvertory pro zážehové motory (kromě těch určených pro osobní nebo nákladní automobily), měniče točivého momentu, jiné než pro pozemní vozidla, regulátory otáček pro stroje, motory a hnací stroje (kromě těch určených pro osobní nebo nákladní automobily), tiskařské desky, tiskařské válce, průmyslové tiskařské stroje, dopravníky pneumatické, kompresory (stroje), stlačený vzduch (hnací stroje na -), čerpadla na stlačený vzduch, (kromě těch určených pro osobní nebo nákladní automobily), vzduchové pistole na vytlačování tmelů, proudové motory (kromě těch určených pro osobní nebo nákladní automobily), kartáče sběrné pro dynamy, řemeny pro dynamy, dynamy (kromě těch určených pro osobní nebo nákladní automobily), dynamy pro jízdní kola, elektricky poháněné kartáče, elektrody pro svařecí stroje, kladiva elektrická, elektrické pokovování - stroje, řemeny pro výtahy, řetěz k elevátoru (část stroje), natěračské stroje, barvicí stroje, pistole stříkací na barvy, filtry (části strojů) nebo motorů (kromě těch určených pro osobní nebo nákladní automobily), filtrovací stroje, dokončovací obráběcí stroje, galvanizační stroje, dmychadla pro stlačování, odsávání a dopravu plynů, dmychadla, výtlačné ventilátory, klikové skříně pro stroje, železnice (stroje na stavbu -), svíčky žhavicí pro naftové motory (kromě těch určených pro osobní nebo nákladní automobily), mechanické ruční nástroje a nářadí, navíjecí zařízení (mechanická), zvedací stroje, sešívací stroje (drátovky), hrabací stroje (hrabačky), čisticí zařízení vysokotlaká, výtahová zařízení, pákové buchary, hydraulická ovládací zařízení pro stroje, hydraulické otvírače a zavírače dveří (části strojů), mykací povlaky (části mykacích strojů), mykací stroje, drážkovače (příslušenství strojů), kotlové trubky (části strojů), parní kotle (sběrače kotelního kamene pro -), pily řetězové, klapky zpětné (části strojů), pistole lepící elektrické, lopatky (části strojů), hnětačí stroje, kartáče uhlíkové (elektr.), písty pro motory (kromě těch určených pro osobní nebo nákladní automobily), písty (části strojů nebo hnacích strojů) (kromě těch určených pro osobní nebo nákladní automobily), kroužky pístní (kromě těch určených pro osobní nebo nákladní automobily), kompresory pro chladicí zařízení, kondenzační zařízení (ne pro turbíny), lisy košíkové, palivová čerpadla pro čerpací stanice (výdejní stojany pro -), spořiče paliva pro motory a hnací stroje (kromě těch určených pro osobní nebo nákladní automobily), klece pro kuličkové ložiska, chladiče pro motory a hnací stroje (kromě těch určených pro osobní nebo nákladní automobily), motorové kultivátory, kliky (části strojů), hřídele klikové (kromě těch určených pro osobní nebo nákladní automobily), sloupové otočné jeřáby, plnicí dmychadla, nosné konzoly pro stroje, ložiskové čepy (části strojů), pohyblivý chodník (chodníky), stroje na zpracování kůže, stroje na zpracování usní, zařízení na řezání elektrickým obloukem, zařízení na sváření elektrickým obloukem, stroje sázečí pro fotosazbu, průbojníky pro děrovací stroje, děrovačky, svařecí přístroje (elektrické -), páječky (elektrické -), elektrody pro svařování plynem, hořáky svařovací plynové, čisticí filtry ochlazovacího vzduchu (pro motory), (kromě těch určených pro osobní nebo nákladní automobily), chladiče vzduchové (kromě těch určených pro osobní nebo nákladní automobily), mandly, stroje pro vyplétání raket, stroje na montáž jízdních kol, stroje na výrobku krajek, skříně (části strojů), parní kotle, kola strojů, stojany strojů, stoly pro stroje, hřídele pro stroje, nákladní výtahy, matrice tiskárenské, tiskárenské kazety na matrice, mechanizované krmiče pro dobytek, nůžky elektrické, sekáče (strojní), obráběcí stroje, dojící stroje, odstředivky na smetanu nebo mléko, žací a vázací stroje, nože pro žací stroje, dávkovače (části strojů), mlékárenské stroje, obilní mlýny (stroje), mlýnky elektrické pro domácnost, mixéry, mlýny (stroje), mlýnské kameny, mlýny na mouku, třídíče odpadu, šicí stroje, nřtovačky, pneumatické otvírače a zavírače dveří (části strojů), leštění (stroje a přístroje na), elektrické, lisovací stroje zápusťkové, bubny (části tiskařských lisů), lisy (stroje pro průmyslové účely), kalolisy, kladiva pneumatická, parní válce, pudlovací stroje, čerpadlové membrány (kromě těch určených pro osobní nebo nákladní automobily), soukolí (kromě těch určených pro osobní nebo nákladní automobily), beranidla (stroje), sekačky na trávu (stroje), pluhly na odstraňování dříví, ratinovací stroje, regulátory (části strojů), odváděče kondenzátu, čištění (stroje a přístroje na -), elektrické, rovnací stroje, řemeny pro stroje, rydla (stroje), ložiska válečková, eskalátory, pohyblivá schodiště, rotační tiskové stroje (rotačky), šlehače (elektrické), míchací zařízení, pilové listy (části strojů), pily stolové kotoučové (části strojů), pily (stroje), leštící stroje, odsavače prachu a jiných nečistot, sací stroje pro průmyslové účely, obrubovací - lemovací stroje,

tlumiče na motory, loupací stroje, lopaty mechanické, stříhači stroje elektrické, strojní nůžky, kolejnice (stroje na pokládání), klepací stroje, zachytávače a sběrače bláta (stroje), hadice pružné (navijáky pro), brusky (stroje), sáně pro pletací stroje, suporty (části strojů), maznice (staufferovy) části strojů, kroužky mazací (části strojů), maznice (části strojů), pluhu sněhové, mandly na kalhoty; (8) nářadí a nástroje s ručním pohonem, sečné zbraně, břitvy, kleště na odizolování (ruční nářadí), sekáče kovářské (ruční nástroje), obtahovací řemeny (na břitvy), šidla, nože na otvírání ústříč, sekery, sekyrky, bodáky, bajonet, nůžky na stříhání vouse, prořezávače stromů, nůžky na větvě, křbová dmychadla (ruční nástroje), obloukové pily, břitvy, hroty (části ručních nástrojů a nářadí), průbojníky, vrtačky (ruční nástroje), držáky vrtáků (ruční nářadí), západky (řehačky), nástavce pro závitnice, vrtáky korunové (ruční nástroje), frézovací trny, kolovrátky truhlářské (vrtací nástroje), sochory, teslice (tesařské sekery), vypalovací želízka (značkovače), žehličky, temovadla, tužlíky, dýky, otvíráky konzerv, neelektrické, vrtáky, kovotlačitelká razidla, kráječe vajec (neelektrické), žehličky neelektrické, sekáčky na led, manikérové soupravy (elektrické), příbory (nože, vidličky a lžice), kazety na holicí strojky, malířské špachtle, kapesní nože, pinzety, pilníky (nástroje), hřebíkové zásobníky (elektrické nebo neelektrické), mízdřící nože, frézy (nástroje), natáčení vlasů (ruční nářadí), stolní vidličky, vidle, nože štěpařské, nůžky zahradnické, zahradnické nářadí (ruční), vytačovací (gofrovací) nástroje, pokosnice (ruční nářadí), hřebíky (vytahovače -), nože na zeleninu, stahování zvířecí kůže (zařízení a nástroje pro -), porážení jatečních zvířat (zařízení a nástroje pro -), zařízení na hubení rostlinných škůdců, rámy na ruční pily, závitníky (ruční nástroje), závitnice (ruční nástroje), licí pánve, sklenářské diamanty (části ručních nástrojů), glazovací nástroje, hrabla na písek (pro golfová hřiště), rydla, kulmy (na ondulování vlasů), depilační přístroje, elektrické a neelektrické, strojky na stříhání vlasů (elektrické a neelektrické -), přikopy (nástroje na kopání -), sekáčky, kladiva (ruční), vrtáčky ruční (nářadí), stáčení tekutin (ruční zařízení na -), hustilky pneumatik (ruční), berany (ruční nástroje), nástroje a nářadí ruční, hrábě (ruční nářadí), harpuny, rybolov (harpuny pro -), páky (nářadí), vochle (česáky textilní) ruční nářadí, košile, žabky (zahradnické nože), hoblíky, hoblíkové nože, výhrubníky, dláta žabková (dutá), perlíky, podkovářské nože na kopyta, ostření (nástroje na -), nože (lovecké), plečky (ruční nářadí), protahovací dráty (ruční nářadí), děrovací nástroje na lístky, kráječe sýrů (neelektrické), tvářecí nástroje, nabírací lžice (ruční nářadí), škrabáky (zahradnické), sekáče křížové, sbíjecí kladiva, zemědělské nástroje a nářadí (ruční), lupénkové pily, dlabací nástroje, perforovačky (ruční nástroje), průbojníky (děrovače) ruční nástroje, lžice, mačety, manikérové soupravy, zednické lžice, rydla (ruční nástroje), nože, čepele (zbraně), nože na odstraňování okují, nožičské zboží, příbory, hmoždíře na drcení, tácky na mince, navlékače jehel, jehlové pilníky, pilníky na nehty, pilníky na nehty elektrické, nůžky na nehty (elektrické nebo neelektrické -), kleště na nehty, vyťahovačky hřebíků, vyrážeče hřebíků, nýtovací kladiva (ruční nástroje), nýtovačky (ruční nástroje), číslovací kleště, louskáčky na ořechy, česáky na ovoce (ruční nářadí), zařízení na propíchování ušních boltců, štěpařské nože, pedikúrové soupravy, lopaty sázecí (pro zahradnické práce), berany (dlaždičské nářadí ruční), štěpařské nástroje, motyky, pinzety (epilační), pistole stříkací (ruční nářadí), pistole ruční na vytačování tmelu, kráječe pizzy (neelektrické), děrovací trny (ruční nástroje), rýhovací nástroje (rádla), záci strojky na trávníky (ruční), žiletky, holicí strojky, elektrické nebo neelektrické, holicí soupravy, výstružníky, upínací pouzdra pro výstružníky, rašple (ruční nástroje), bednářské sekery, závitnice, vyořávače (nářadí), řezačky trubek (ruční nástroje), trubky (nástroje na řezání -), šavle, pochvy na šavle, pilové listy (části ručních nástrojů), pilky (ruční nářadí), rámy pro pily, zaškrabávací nástroje (škrabáky), lopaty (ruční nářadí), nůžky, nůžky (nože pro -), strojky na stříhání (ruční), palice (ruční nářadí), boxery, obušky, kladiva zednická, čepele (nástroje na ostření -), brusné nástroje (pro ruční broušení), brusy (ruční nástroje), brousky, klíče maticové (ruční nástroje), smirkové pilníky, smirkové brusné kotouče, řezné nástroje, prostřihovadla (ruční nástroje), železné nářadí a řezné nástroje (ruční), naběračka na víno, brzdící tyče (pro hornictví), šroubováky, svěrky, svěrky (pro tesaře a bednáře), kopyta (obuvnická), sekáče (kovářské), meče, kosy, kosy (kroužky na -), brousky na kosy, oblé sedlíky (ruční nástroje), srpy, hoblíky drážkovací (drážkovníky), špachtle, stěrky (ruční nářadí), upínací pouzdra - sklíčidla (nářadí), napínače drátů a kovových pásků (ruční nářadí), rýče, krumpáče, důlkovače (ruční nástroje), šidla na rozplétání lan, stříkačky pro rozpytlí insekticidů, rozprašovače insekticidů (ruční), vrtáky spirálové (ruční nástroje), zápustky (ruční nářadí), razidla (ruční nářadí), kladiva na kámen, dláta, pohrabáče, postruhovadla (ruční nástroje), pěchovač (ruční nástroje), příbory postřibňené, tetování (zařízení pro vytváření tetování), nůžky na stříhání zvířat, motyčky (na okopávání), plecí motyčky (ruční nářadí), nástroje na omráčení dobytka, nástroje na značkování skotu, stříhači strojky na

dobytek, ruční zvedáky, ohýbání trubek (nástroje na -), pěchovačky (ruční nástroje), opasky na nářadí (držáky), ocílky, brousky (držáky na -), brusy, zelenina, maso (sekáčky a nože na -), sekáčky na zeleninu, kleště na natáčení očních řas, vratidla na závitníky, úhelníky (ruční nářadí), kleště, pořízy, nebozezy, vrtáky tesařské, kleštičky na cukr, sady pro opravu děr (pro duše pneumatik jízdních kol), soustružnické nože, frézy (ruční nástroje), závitníky, řezné nástroje, závitníky (nástroje), ruční závitové čelisti, výstružníky, protahovačky, záhlubníky, tvarové vrtáky, ruční upínací nářadí, upínací pouzdra, kroužky, svěrky, unašeče, vodící čepy a vložky, středicí vložky a čepy, redukční pouzdra a vložky, ruční nástroje na ostření, broušení, vrtání, měřidla, pravítka, měřítka, úhelníky, šablony, kalibry, mezní kroužky, mezní trny, průměrné desky, průměrné hranoly, rovnací desky, rýsovací nářadí; (9) přístroje a nástroje vědecké, námořní, geodetické, fotografické, filmové, optické, rýsovací přístroje, měřicí a kontrolní nářadí, vodováhy, přístroje pro vážení, měření, signalizaci, kontrolu (inspekci), záchranu a přístroje pro vyučování, přístroje a nástroje pro vedení, přepínání, přeměnu, akumulaci, regulaci nebo řízení elektrického proudu, přístroje pro záznam, převod, reprodukci zvuku nebo obrazu, nosiče dat magnetické, záznamové disky, kompaktní disky, DVD a ostatní digitální záznamové nosiče, ústrojí pro přístroje na mince, pokladny registrační, kalkulačky, zařízení na zpracování dat, počítače, počítačový software (kromě toho určeného pro osobní nebo nákladní automobily), hasicí přístroje, telekomunikační přístroje, mobilní telekomunikační zařízení, digitální komunikační přístroje a zařízení, tablety, počítačový hardware (kromě toho určeného pro osobní nebo nákladní automobily), nahrané počítačové programy, mobilní softwarové aplikace, aplikace ke stažení pro multimediální zařízení, software pro počítačové hry, kapesní počítače (pda), buňkové telefony, selfie tyče (ruční monopody), chytré prsteny (elektronická zařízení), chytré telefony (smartphony), chytré hodinky, přenosné počítače (laptopy), softwarové ovladače pro telekomunikační sítě a pro telekomunikační přístroje, ochranné/záštité oblečení, ochranné přilby, televizní přístroje, sluchátka, navigační zařízení globálního polohového systému (gps), satelitní navigační přístroje, software nahraný na cd-romech (kromě toho určeného pro osobní nebo nákladní automobily), SD karty (bezpečné digitální karty), brýle, brýlová skla, sluneční brýle, ochranné brýle a pouzdra na ně, kontaktní čočky, fotoaparáty, fotografické objektivy, mp3 přehrávače, zvukové pásky a audio kazety, audio disky, audio-video pásky, audio a video kazety, audio-video disky, disky s videozáznamem, cd a DVD disky, publikace (elektronické -) (s možností stažení), stahovatelné obrázky (soubory), stahovatelné hudební soubory, podložky pod myš, magnetické cívký, kryty na mobilní telefony, obaly na mobilní telefony, handsfree sady pro telefony, magnetické karty, zakódované karty, aplikační software pro mobilní telefony, software pro telekomunikace, software na zpracování finančních transakcí, elektronické nástěnky, elektrické baterie, nabíječky baterií, bezpečnostní poplašná zařízení, bezpečnostní kamery, bezpečnostní výstražná zařízení (kromě těch určených pro osobní nebo nákladní automobily), bezpečnostní kontrolní přístroje (kromě těch určených pro osobní nebo nákladní automobily), bezpečnostní zařízení na sledování, počítačový software pro zabezpečovací účely, počítačový software pro pojišťovací účely, sim karty, interaktivní terminály vybavené dotykovou obrazovkou, antény, alarmy, elektrické kabely, chemické přístroje a zařízení, čipy, nahrané programy operačních systémů, periferní zařízení počítačů, zařízení na zpracování dat, diagnostické přístroje, ne lékařské, přístroje na záznam vzdálenosti, stahovatelné vyzváněcí tóny pro mobilní telefony, elektronické etikety na zboží, okulary, ochranné brýle pro sportovní účely, identifikační karty (magnetické -), interkomunikační zařízení, reproduktory, magnetická datová média, matematické přístroje, modemy, elektrická monitorovací zařízení, televizory, testovací přístroje, ne lékařské, vysílací zařízení, vysíláčky (telekomunikace), přístroje pro správu mobilních zařízení, software pro řízení mobilních zařízení, middleware pro řízení softwarových funkcí v elektronických zařízeních, software počítačových virů software pro ochranu soukromí, části a vybavení veškerého výše uvedeného zboží, čtečky čárového kódu, čtečky elektronických knih, dětské chůvičky, monitory, navigační přístroje, USB disky, elektrické zařízení pro pozemní a podzemní vozidla, zejména elektrické a elektronické informační, příkazové, řídicí a diagnostické zařízení pro pozemní a metro vozidla, jmenovitě elektrická a elektronická zařízení pro pozemní vozidla a vozy metra, jmenovitě zásuvky, zástrčky a jiné kontakty (elektrické připojení) (pro nabíjení), střední kontakty pro rychlé nabíjení, ruční nebo poloautomatické kolektory jako součásti pohonů vozidel a elektrických zařízení pro přepravu elektrických vozidel, brzdové rezistory, elektronické měřicí a řídicí zařízení, zejména elektrické a elektronické diagnostické systémy, které se skládají především z hardwaru a softwaru založeného na mikroprocesoru, které slouží k monitorování spolehlivosti provozu vozidla a nákladů na provoz a údržbu vozidla,

elektrické a elektronické přepětíové a proudové ochranné systémy, které se skládají převážně ze snímačů, zobrazovacích jednotek, signálních procesorů, komunikačních a paměťových modulů a jističů používaných k ochraně elektrických zařízení před poškozením způsobeným přepětími, informační a řídicí jednotky pro sledování spotřeby elektrické energie a podporu nižší spotřeby energie, elektrické a elektronické autotestové systémy sestávající převážně ze snímačů, zobrazovacích jednotek, signálních procesorů, paměťových a komunikačních modulů používaných k diagnostice problémů s vozidly pro snadnější a rychlejší údržbu, elektrické a elektronické izolační ochranné systémy sestávající převážně ze snímačů, zobrazovacích jednotek, signálních procesorů, komunikačních modulů a jističů používaných k monitorování stavu izolace elektricky vodivých částí vozidla, elektrické a elektronické řídicí systémy pro protipokluzové a sklonné protipokluzové systémy, které se skládají převážně ze snímačů, zobrazovacích jednotek, signálních procesorů, paměťových a komunikačních modulů používaných k zabránění sklouznutí a posuvu kol v případě náhlého brzdění nebo brzdění na kluzkém povrchu, pro pozemní a metro vozidla, trakční elektrické zařízení, jmenovitě trakční invertory, trakční měniče, statické měniče, měniče pro hlavní a pomocné pohony a měniče napětí, trakční sběrače a pantografy (jako součást trolejbusů), pomocné energetické jednotky, pomocné napájení (aps), bms - battery management systém, nabíječky baterií a akumulátorů pro pozemní a metro vozidla, diesel-elektrický agregát, superkondenzátory, trakční baterie, elektronický systém jízdenek pro dopravní systémy, trakční baterie pro pozemní, železniční a elektrické vozy metra, elektrodynamická zařízení na dálkové ovládání železničních uzlů, bezpečnostní zařízení pro železniční dopravu, indikátory a ovladače pro veřejné dopravní prostředky, elektrická výzbroj vozidel, zejména kolejových, elektrické ovládací obvody, elektrické a elektronické bezpečnostní přístroje a nástroje, elektrická regulační zařízení pro řízení energie (elektrické ovládací obvody), nivelační přístroje, libely, akcelerometry, ampérmetry, , autonomní systémy pro řízení jízdy pro vozidla, silnoproudá rozvodná zařízení (zařízení elektráren), zařízení pro distribuci elektrické energie, přístroje a zařízení pro řízení elektrického proudu, přístroje a zařízení pro akumulaci a ukládání elektrické energie, rozvodny (elektrické), elektrické vedení, přístroje na kontrolu elektrického vedení, elektrická zařízení na kontrolu procesů, rozvodné panely, relé, tlumivky, přerušovače, zapínače, stykače, přepínače, vypínače, odpojovače, rozdělovače, stroje na testování odolnosti, centrální procesorové jednotky, chrániče proti přepětí, clony proti radiaci pro průmyslové účely, detektory, dozimetry, elektrolyzéry, galvanometry, indikátory ztrát elektrické energie, plošné tištěné spoje, integrované obvody, kabely, pojistky, jističe, konektory, spojky elektrického vedení, masky ochranné, neprůstředné oděvy, radary, rentgenové přístroje, ne pro lékařské účely, světelná signalizace, cívky elektrické, články galvanické, články solární, dekompresní komory, záchranné prostředky a vybavení; (10) přístroje a nástroje chirurgické, zubní a veterinářské, umělé údy, oči a zuby, ortopedické potřeby, materiál na sešívání ran, aerosolové dávkovače pro lékařské účely, jehly pro akupunkturu, testovací přístroje pro lékařské účely, umělé dýchání (přístroje pro), rentgenové paprsky (zařízení na tvorbu -), pro lékařské účely, kojení (pomůcky pro -), přístroje pro léčení hluchoty, rehabilitační přístroje pro lékařské účely, mikrodermální obrušovače, nástroje (schránky na chirurgické a lékařské -), respirátory (dýchací přístroje pro umělé dýchání), misky pro lékařské účely, nádoby pro aplikaci léků, kroužky na prořezávání zubů, rozbor krve (zařízení pro -), tlakoměry na měření krevního tlaku, kýlní pásy, prsy umělé, inkubátory pro lékařské účely, chirurgické přístroje a nástroje, chirurgické nitě, implantáty chirurgické, jehly na sešívání ran, chirurgické houby, zrcadla pro chirurgy, defibrilátory, rourky chirurgické, diagnostické přístroje pro lékařské účely, dialyzátory, drenáže pro lékařské účely, insuflátory (zařízení na zavádění vzduchu nebo látek do tělních dutin), vaky na led pro lékařské účely, obvazy (elastické), akupunktura (elektrické nástroje na -), elektrody pro lékařské použití, elektrokardiografy, násadce na berle pro invalidy, chrániče prstů pro lékařské účely, dětské lahve (dudlíky na -), frézky zubolékařské, galvanické pásy pro lékařské účely, galvanická terapeutická zařízení, gastroscopy, irigátory děložní, porodnické nástroje pro dobytek, porodnické nástroje, kleště porodnické, chrániče sluchu, fyzioterapeutická zařízení, zařízení na výplachy a vymývání tělních dutin, sádrové obvazy, pásy (elektrické) pro lékařské účely, protězy vlasové, hematimetry, rukavice pro lékařské účely, nádoby na moč, sondy uretrální, stříkačky uretrální, přemísťování invalidních osob (zařízení na -), podušky (elektricky vyhřívané) pro lékařské účely, vibrátory na horký vzduch (lékařské), stimulatory kardiologické, naslouchátka, korzety pro zdravotnické účely, nože na kuří oka, stříkačky injekční, inhalátory, injekční stříkačky pro lékařské účely, inkubátory pro kojenec, nádoby pro vaginální sprchy, irigátory pro lékařské účely, kanyly, kastrovací kleště, katgut (chirurgické nitě), katetry, podušky pro lékařské účely, polštáře proti proleženinám,

lékařské a chirurgické tašky, kompresory chirurgické, uspávací polštářky proti nespavosti, punčochy na křečové žíly, ambulantní nosítka, podložky pro nemocniční lůžka, berle pro tělesné postižené, oči umělé, kůže umělá pro chirurgické účely, čelisti umělé, čočky (nitrooční protězy) pro chirurgické implantace, umělé zuby, lampy pro lékařské účely, skalpely, lancety, lasery pro lékařské účely, pásy břišní, břišní korzety, vzduchové polštářky pro lékařské účely, polštáře vzduchové pro lékařské účely, matrace nafukovací pro lékařské účely, roušky (obličejové) pro lékařský personál, masážní přístroje, masážní přístroje (pro estetickou masáž), rukavice masážní, matrace porodnické, lékařské přístroje a nástroje, lékařské vodící dráty, zařízení na fyzické cvičení pro lékařské účely, lžice na podávání léků, nože chirurgické, odsávačky mateřského mléka, pupební pásy, židle s nočníkem, jehly pro lékařské účely, anesteziologické přístroje, anesteziologické masky, antikoncepční prostředky, s výjimkou chemických, ušní kyrety, ucpávky (ušní), oděvy speciální pro operační sály, operační stoly, oftalmometry, oftalmoskopy (oční zrcátka), výztuže do bot pro podporu nožní klenby, ortopedické bandáže na zpevnění kloubů, nákolenníky ortopedické, obuv ortopedická, ortopedické vložky do bot, pesary, dávkovače pilulek, kondomy, prezervativy, údy umělé, pulzometry, pumpy pro lékařské účely, křemíkové lampy pro lékařské účely, radiologické přístroje pro lékařské účely, vykuřovací přístroje (fumigátory) pro lékařské účely, rentgenové přístroje pro lékařské účely, rentgenové trubice pro lékařské účely, ochranné štíty radiologické pro lékařské účely, ampule s radioaktivními preparáty pro lékařské účely, pilky pro chirurgické účely, dětské lahve, uzávěry kojeneckých lahví, nůžky chirurgické, dlahy (chirurgické), popruhy (nosné pásy), dudlíky pro děti, baňky lékařské, vložky pro ploché nohy, ochranná zařízení proti rentgenovým paprskům pro lékařské účely, křesla pro lékařské nebo zubolékařské účely, erotické panny (sexuální pomůcky), sondy pro lékařské účely, speciální nádoby na medicínský odpad, lůžka speciální pro lékařské účely, pouzdra na lékařské nástroje, nábytek speciální pro lékařské účely, spirometry (přístroje na měření dechové kapacity), stříkačky pro lékařské účely, plivátka pro lékařské účely, misky hygienické, stenty, roušky sterilní (chirurgické), stetoscopy, boty pro lékařské účely, radioléčebné přístroje, tahové (trakční) přístroje pro lékařské účely, elastické punčochy pro chirurgické účely, podkožní (hypodermické) stříkačky, bandáže (suspensory), teplovzdušná terapeutická zařízení, zábaly ohřívací pro první pomoc, teploměry pro lékařské účely, nosítka pojízdná, trokary (nástroje na nabodnutí tělní dutiny), kápátka pro lékařské účely, kapací lahvičky pro lékařské účely, filtry na ultrafialové paprsky, pro lékařské účely, uv-lampy pro lékařské účely, těhotenské pásy, prostěradla pro pomočující se osoby, pásy hypogastrické, chrániče břišní (peloty), urologické přístroje a nástroje, rozprašovače pro lékařské účely, lůžkové vibrátory, vibromasážní přístroje, termoelektrické obvazy (chirurgie), vodní postele pro lékařské účely, vodní vaky pro lékařské účely, resuscitační přístroje, čištění tělních dutin (pomůcky na -), chirurgické svorky, zrcátka zubolékařská, chrupy umělé, rovnátka na zuby, čepy pro umělé zuby, špachtle krční, svěrací kazajky, náramky pro lékařské účely, chirurgická plátina; (11) osvětlovací zařízení, zařízení pro ústřední topení, výrobu páry, zařízení pro vaření, přístroje chladičí, pro sušení, ventilaci, rozvod vody a sanitární zařízení, vyzařovací šachty pro použití v ropných rafinériích, ventily vzduchové pro pární vytápění tělesa, drzezy, čistými odpadních vod, držáky pro plynové hořáky, elektrické zapalovače, lázeňské vybavení (teplovzdušné lázně), hydromasážní přístroje, dehydratace potravin (přístroje pro -), pecové popelníky, zachycovač popílku, nádrže expanzní pro ústřední topení, zavlažovací zařízení, automatické, acetylenové hořáky, kahaný, acetylenové generátory, acetylenové reflektory (světlomety), kojenecké lahve (elektrické ohříváče pro -), pečící trouby, instalační materiál pro vany, ohříváče vody pro koupele, koupací vany, koupelňové obklady, vyzdívky, vanové zařízení, rošty na opékání masa, akvária (svítidla pro -), osvětlovací zařízení pro vzdušné dopravní prostředky, osvětlovací přístroje a zařízení, led elektroluminiscenční diody (svítidla), světelné lampy, odsávací zařízení, digestoře, ventilační zařízení pro laboratoře (digestoř), ohříváče do lůžek, zavlažovací zařízení, pro zemědělství, bidety, zařízení - proti oslnění vozidel, baterky, lampy obloukové, solária (přístroje k opalování), hořáky, pece jiné než laboratorní, šetřiče paliva, stroje na pečení chleba, toustovače, chlorování bazénů (přístroje pro -), vánoční světla na stromky, chromatografické přístroje (pro průmyslové účely), autoklávy - tlakové hrnce (elektrické -), pára (zařízení na výrobu -), generátory pární, s výjimkou generátorů jako součástí strojů, napáňovací žehličky, pární akumulátory, stropní světla, pece zubařské, zařízení na dezinfekci, dezinfekční dávkovače pro toalety, destilační kolony, destilační přístroje, pražiče na ovoce, zařízení na otáčení rožněm, tlakové vodní zásobníky, sprchy, sprchovací kouty, topná tělíska pro žehličky, led (stroje a zařízení na výrobu -), chladničky, elektricky vyhřívané podušky, koberečky, žhavicí vlákna (výhřevná), ventilátory elektrické pro osobní potřebu, konvice

(elektrické -), výbojky, elektrické, na osvětlení, silniční světlo, jízdní kola - svítidla, objímky na elektrická světla, přenosné výhňe, trubky pro vytápěcí kotle, filtry (části zařízení pro průmysl nebo domácnost), akvarijní (přístroje pro čištění), lampy na kadeření vlasů, fritézy, elektrické (fritovací hrnce), stojany náspyné pro vypalovací pece, sušení krmivá (zařízení na -), ohřivače na nohy, nánožníky (elektrické i neelektrické), křesadlové zapalovače pro vznícení plynu, zapalovače plynu, plynové hořáky, bojler (kotle) plynové, plynové kondenzátory, s výjimkou kondenzátorů jako součástí strojů, lampy (plynové -), přístroje na čištění plynu, skrubr (pračky plynu), mrazicí zařízení, mrazničky, napařovací přístroje pro kosmetické účely, zařízení na chlazení nápojů, žárovky (elektrické -), vlákna do elektrických lamp, grily, rožně důlní lampy (báňské), vlasové sušiče, kohoutky, zařízení na sušení rukou pro umývárny, světelná domovní čísla, elektrické vyhřívací přikrývky, ne pro lékařské účely, vytápěcí zařízení (elektrická), akvarijní (přístroje na vytápění), topná zařízení pro topení tuhými, tekutými nebo plynovými palivy, výhřevné kotle, bojler (kotle), s výjimkou bojlerů kotlů jako součástí strojů, radiátorové uzávěry, teplovzdušné trouby, desky (pláty) výhřevné, radiátory (topení), vytápěcí tělesa, vytápěcí zařízení, hydranty, ionizační přístroje pro úpravu vzduchu nebo vody, jogurtovače elektrické, kávové filtry, elektrické, kávovary elektrické, pražiče kávy, atomové reaktory, klimatizační zařízení, kyslíko-vodíkové hořáky (autogeny), varné přístroje a zařízení, pece (pro rozličné účely), kuchyňské potřeby, elektrické, sporáky do kuchyní, varné plotýnky, uhlík do obloukové lampy, lustry, chladicí zařízení na kapaliny, chladicí zařízení na chlazení tabáku, ledničky, chladicí nádoby, chladicí zařízení pro pece, chladicí komory, chladicí vitríny (výkladní skříně), laboratorní kahan, hořák, laboratorní lampy, elektrické lampy, směrové žárovky pro vozidla, lampové hořáky, cylindry skleněné, kryty pro svítidla, světelné koule, baňky, objímky na lampy, lampióny, lucerny na svícení, lávové kameny pro použití v zahradních grilech, ohřivače lepidla a klišu, potřebí jako části hygienických instalací, osvětlovací trubice, difuzéry světla - rozptylovače, zvlhčovače vzduchu na radiátory ústředního topení, zařízení na osvětlení vzduchu, vzduch (ohřivače), klimatizační filtry, přístroje na chlazení vzduchu, stroje a přístroje na čištění vzduchu, čistící lampy vzduchu od bakterií (germicidní), lázeňské vany, vzduchové sterilizátory, větrací zařízení, hořčičková vlákna k osvětlení, slad (pražičí stroje na -), zařízení na odsolování mořské vody, trouby mikrovlnné, mikrovlnné trouby pro průmyslové účely, zařízení na chlazení mléka, baterie směšovací (pákové) pro vodovodní potrubí, hubice protioštokovací, regulační ventily pro kontrolu hladiny v nádržích, kostry pro pece a trouby, tvarovky pro trouby, šamot (příslušenství pro trouby), roštnice, olejové hořáky, lampy olejové, oleje (přístroje na čištění -), pasterizační přístroje (zařízení na pasterizaci), benzínové hořáky, polymerizační zařízení, lampy do projektoru, radiátory (elektrické -), destilační věže, regulátory (topení -), kominové roury, kouřovody, reflektory (světelné -), regulačně-bezpečnostní zařízení pro plynová potrubí, regulačně-bezpečnostní přídavná zařízení pro plynová zařízení, regulačně-bezpečnostní zařízení pro vodovodní zařízení, čistě komory (sanitární zařízení), kotlové trubky do vytápěcích zařízení, potřební kohouty, spirály, jako součásti destilačních, ohřívacích a ochlazovacích zařízení, pražičí stroje, sanitární (toaletní) přístroje a zařízení, saunová zařízení, vyhřívací zařízení pro rozmrazování oken vozidel, dmychadlo krbové, bezpečnostní lampy, vany pro sedací koupele, solární pece, napájecí zařízení k vytápěcím a teplárenským kotlům, lihové hořáky, kahany, fontány, lampy pouliční, sterilizátory, kamna, pece, sporáky, tabákové pražiče, kapesní svítlny, kapesní ohřivače, potápečské reflektory, ponorné ohřivače, ohřivače talířů, kolektory solární tepelné (vytápění), záchody splachovací, toaletní (záchodové) mísy, záchodová sedátka, splachovací zařízení, záchody (přenosné -), filtry na pitnou vodu, zavlažovače (kapkové -) (zavlažovací zařízení), lampy na ultrafialové paprsky, s výjimkou lamp pro lékařské účely, vodovodní těsnění (těsnící kroužky), pisoáry, mušle, čerpací pumpy (tepelné), regenerátory tepla, topení teplovodní, umyvadla, prádelní kotle, sušičky prádla elektrické, změkčování vody (zařízení na -), kontejnery proplachovací, zařízení na dodávku vody (zásobníky vody), vodovodní zařízení, voda (zařízení pro přívod), vaky (jednouúčelové sterilizační -), víření vody (přístroje pro -); (12) dopravní prostředky všeho druhu (s výjimkou osobních nebo nákladních automobilů), jejich části, příslušenství a součásti (kromě těch určených pro osobní nebo nákladní automobily), vozidla městské hromadné dopravy, zejména tramvaje, autobusy, trolejbusy a vozové soupravy podzemních drah, železniční vozidla, zejména vlaky, lokomotivy, osobní vozy lokomotivních souprav, elektrické jednotky, motorové vozy a soupravy (dieselové), jejich části, komponenty a příslušenství, motorová vozidla všeho druhu, zejména traktory, silniční válce a jejich příslušenství a součásti (s výjimkou osobních nebo nákladních automobilů), letadla, letecké motory, součásti letadel, lodě, lodní motory a jejich součásti. mosty, vozidla s elektrickým pohonem (s výjimkou osobních nebo nákladních automobilů),

a jejich příslušenství a součástí, jako jsou trolejbusy, elektrobuses, zvláštní vozidla/obslužná vozidla s elektrickým pohonem (s výjimkou osobních nebo nákladních automobilů), bateriové busy (battery driven buses), bezemisní vozidla jako busy s palivovými články (bezemisní bus), důlní vozidla s elektrickým pohonem, hybridní vozidla (s výjimkou osobních nebo nákladních automobilů), jejich části, komponenty a příslušenství, trakční motory všeho druhu a trakční elektrické vybavení pro pozemní, podzemní a železniční dopravní prostředky, trakční elektrické vybavení pro elektrické dopravní prostředky všeho druhu, trakční inventory pro dopravní prostředky, konvertory pro hlavní a pomocné pohony a měniče napětí pro pozemní vozidla, vozy metra a kolejová vozidla všeho druhu, šlapací kola, konstrukční díly jízdních kol, rámy jízdních kol, kryty na vidlice (části jízdních kol), brzdy k jízdním kolům, kola pro jízdní kola, brzdové kotouče pro pozemní vozidla (kromě těch určených pro osobní nebo nákladní automobily), vidlice (části jízdních kol), řídítka jízdních kol, brzdové lamely pro vozidla, brzdové kabely pro jízdní kola, zvonky na jízdní kola, galusky (bezušové pneu) jízdních kol, motocyklů, pneumatiky na jízdní kola, duše na jízdní kola, motocykly, pláště pneumatik, vybavení na opravu pneumatik, záplaty na duše pneumatik, pumpy pro jízdní kola a motocykly, ráčky jízdních kol, náboje na kola, napínače paprsků na kola, pedály pro jednostopá vozidla, řetězy na jízdní kola, ozubená kola na jízdní kola, páky rychlostních převodovek pro pozemní vozidla (kromě těch určených pro osobní nebo nákladní automobily), motory motocyklů, stojánky jízdních kol, stabilizátory jízdních kol, boční zpětná zrcátka na vozidla (kromě těch určených pro osobní nebo nákladní automobily), přívěsy pro přepravu jízdních kol, dětské sedačky k použití ve vozidlech, zabezpečovací zařízení proti krádeži do vozidel, nosiče na jízdní kola, sítě na zavazadla do vozidel, košíky na jízdní kola, sedlové brašny upravené na jízdní kola, držáky lahví na jízdní kola, sedla jízdních kol, potahy na sedla jízdních kol, hnací soukolí (části jízdních kol), držák na řídítka (části jízdních kol), zvláštní vozidla, jako stohovací vozíky vidlicové nebo nakládací vozíky, zdvižné vozíky, kropicí vozidla, vozíky na hadice, chladírenská vozidla, vozidla upravená pro vojenské účely (s výjimkou osobních nebo nákladních automobilů), vyklápěcí vozíky, sněžné skútry (sněžová vozidla), vozidla na dálkové ovládání (s výjimkou osobních nebo nákladních automobilů), nápravy vozidel (kromě těch určených pro osobní nebo nákladní automobily), spací vozy, převodovky do pozemních vozidel (kromě těch určených pro osobní nebo nákladní automobily), karosérie dopravních prostředků (kromě těch určených pro osobní nebo nákladní automobily), měniče točivých momentů v pozemních vozidlech - (konvertory) (kromě těch určených pro osobní nebo nákladní automobily), cisternová vozidla, kabiny lanové dráhy, úklidové vozíky, vodní dopravní prostředky, vznášedla, kola pro pozemní vozidla (kromě těch určených pro osobní nebo nákladní automobily), podvozky vozidel (kromě těch určených pro osobní nebo nákladní automobily), dveře pro dopravní prostředky (kromě těch určených pro osobní nebo nákladní automobily), sedadla vozidel (kromě těch určených pro osobní nebo nákladní automobily), čalounění vozidel (s výjimkou osobních nebo nákladních automobilů), kola, nápravy, obruče hlav kol, brzdy (kromě těch určených pro osobní nebo nákladní automobily), tlumiče (kromě těch určených pro osobní nebo nákladní automobily); (13) střelné zbraně, střelivo (munice) a střely, výbušniny, ohňostroje, dusičnan amonný, výbušna, nábojnicové pásy (zařízení na plnění -), acetyl-nitrocelulosa, balistické střely, bengálské ohně, lovecké zbraně (olovo -), dynamit, ruční zbraně (střelné zbraně), dělové lafety, lučičky spouští zbraní a pušek, pouzdra na pušky, úderníky střelných zbraní, hlavně pušek, pažby, granáty, střely, ruční granáty, harpuny (střelné zbraně), děla, kanóny, pušky, kolébkové čepy pro těžké zbraně, vzduchové pistole (zbraně), roznětka, zápalnice pro výbušniny, kulometry, miny (výbušniny), minometry, munice pro střelné zbraně, muniční pásy pro automatické zbraně, muniční pásy, signální výstražné střely do mlhy, tanky (výzbroj), nábojnice, náboje, nábojnicové pouzdro, plničky nábojnic, pouzdra na náboje (sumky), pistole (zbraně), projektily (zbraní), prachovnice, samozápalné látky, pyrotechnické výrobky, vrhací, metací rakety, prskavky, rachejtle, raketometry, odpalovací zařízení, revolyvy, čistící kartáče pro střelné zbraně, tlumiče pro zbraně, střelná bavlna, palebné rampy (plošiny), střelný prach, nárameníky na zbraně, lovecké střelné zbraně, spreje pro účely osobní obrany, signální rakety, prskavky, rachejtle, detonační kapsle, torpéda, slzotvorné zbraně, závěry střelných zbraní, mířidla, hledáčky střelných zbraní, motorizované zbraně, nálože, zaměřovací zrcadla pro zbraně a pušky, zaměřovače, ne teleskopická, pro děla, kanóny,, nárazové zápalky ne jako hračky, rozbušky, zápalky, roznětky pro výbušniny, miny, rozbušky pro výbušniny, obrněná vozidla; (14) vzácné kovy a jejich slitiny a tyto výrobky z těchto látek nebo potříbeného nebo pozlaceného kovu: klenoty, bižuterie, drahokamy, hodinářské potřeby a chronometrické přístroje, odznaky z drahých kovů, acháty, amulety (šperky), hodinářské kotvičky, jehlice (šperky), náramky (šperky), hodinky náramkové, hodiny

atomové, ingoty z drahých kovů, šperky z jantaru, brože (šperky), busty z drahých kovů, chronografy (hodinky), chronoskopy (přístroje na měření krátkých časových úseků), šperky vzorované metodou "cloisonné" (vzorování emailové keramiky pomocí kovových proužků), diamanty, nitě z drahých kovů, drahé kovy jako surovina nebo polotovary, drahé kameny, hodiny elektrické, slonovina (ozdoby z -), pérovníky (do hodin), figurky (sošky) z drahých kovů, gagát jako surovina nebo polotovar, ozdoby gagátové, zlato surové nebo tepané, zlatá nit (šperky), polodrahokamy, náhrdelníky, ozdoby na klobouky z drahých kovů, iridium, krabice pro výrobu šperků, perly (klenoty), platina (kov), rhodium, prsteny, ruthenium, klíčenky (bižuterie)), kazety na šperky, ozdobné jehlice, ozdoby (šperky), šperky, ozdoby na obuv z drahých kovů, stříbro surové nebo tepané, nitě stříbrné, vlákno stříbrné, hodiny sluneční, spinely (drahé kameny), sochy z drahých kovů, chronometry (stopky), sklo bižuterní k napodobení drahých kamenů (štras), hodinky, hodiny, pásky k náramkovým hodinkám, pouzdra na hodiny a hodinky, hodinové skříňky, kyvadla (hodinařská -), schránky na hodiny, pera (hodinová -), skříňka (hodinková -), řetízky k hodinkám, přívěšky (šperky), stroje hodinové, hodinové ručičky, budíky, hodinové stroje, časoměry (nástroje na měření času), hodiny píchací, ciferníky (hodinařství); (15) hudební nástroje, akordeony, bambusové flétny, bandoneóny, basy (hudební nástroje), činely, měchy do hudebních nástrojů, smyčce, žabky smyčců, žíně na smyčce, pruty smyčců, trubky, trumpetety, dusítka na hudební nástroje, střeva pro struny na hudební nástroje, fláinetty, dudy, hudební nástroje elektronické, flétny, pouzdra na hudební nástroje, housle, kytary, zvonkohry (hudební nástroje), gongy, harfy, harfy (struny pro -), harmoniky, harmonia, rohy (hudební nástroje), huquin (čínské housle), kastaněty, opěrky na housle, klarinety, klávesnice (pro klavíry a pianina), klávesnice pro hudební nástroje, struny (klavírní -), klávesy (klavírní -), klavíry, kontrabasy, harmoniky chromatické tahací šestihřanné, lry, válečky perforované hudební, mandolíny, brumle (hudební nástroje), hubičky dechových nástrojů, hudební syntezátory, válečky pro mechanické klavíry, stojany pro hudební nástroje, otáčecí zařízení na noty, hudební stojany na noty, hoboje, okaríny, varhany, stojany na tympány, pedály nožní pro hudební nástroje, píana, pipa (čínské kytary), kornety (hudební nástroje), trsátka, trombóny, nástroje dechové (jazýčky na), struny pro hudební nástroje, hudební nástroje strunné, saxofony, ruční zvonky (hudební nástroj), klobouky čínské (čínská zvonkohra), sheng (čínské hudební dechové nástroje), hudební skříň, kobylky hudebních nástrojů, ladičky, klíče ladicí, suona (čínské trumpetety), dirigentské taktovky, tamtamy, tamburíny, klávesy pro hudební nástroje, regulátory intenzity pro mechanické klavíry, triangly (hudební nástroje), kůže na bubny, bubny (hudební nástroje), tympány, paličky bubenické, klapky na hudební nástroje, violy, pišťaly varhan, kolíky pro hudební nástroje, xylofony, citory; (16) papír a lepenka, tiskářské výrobky, potřeby pro knižní vazby, fotografie, kancelářské a psací potřeby (kromě nábytku), lepidla pro papírenství nebo domácnost, rýsovací potřeby a potřeby pro umělce, štětce, učební a výukové pomůcky, plastové fólie, potahy a tašky na balení, tiskařské typy a štočky, materiál pro umělce, psací stroje a kancelářské potřeby (vyjímaje nábytek), papír, lepenka a výrobky z těchto materiálů, a to: papírenské zboží, učební a vyučovací pomůcky s výjimkou přístrojů, plastické obaly (nezahržené do jiných tříd), sáčky na odpadky z papíru nebo umělých hmot, ubrousky (papírové -) na odličování, obtisky, adresové štítky do adresovacích strojů, štítky pro adresy, adresy (stroje pro tiskění -), pořadače (spisové obaly), alba, ročenky, houbičky navlhčovací (kancelářské potřeby), oznámení (rodinné události) papírnícké výrobky, laminovačky na dokumenty pro použití v kanceláři, akvarely, architektonické makety, aritmetické tabulky, držáky na psací potřeby, atlasy, samolepky (papírnícké výrobky), kovové svorky na bankovky, navlhčovače (kancelářské potřeby), skříňky na kancelářské potřeby, podložky pod pivní sklenice, obrazy, vzorky biologické pro použití v mikroskopii (učební pomůcky), plány, tužky (držátka na -), tuhy do tužek, ořezávátko na tužky, ořezávací stroje na tužky, bloky (papírnícké výrobky), knížky (brožované), těžítka, krabice na poštu, poštovní známky, dopisní papír, vázání knih (materiály pro -), knihařské nitě, vázání knih (přístroje a stroje pro -) kancelářské potřeby, plátno knihařské, látky pro vázání knih, knižní zářky, kancelářské sponky, komiks, diagramy, reglety (pravítka), galvanotypy (polygrafie), plátno nanášecí do kopírovacích strojů, potahy tiskařské, kromě textilních, tiskové typy, desky (papírnícké výrobky), listky, etikety, kromě textilních, pouzdra na stříhy, vložky (papírové -), falce (papírové pásky pro vlepování příloh v knihařství), pásky barvicí do tiskáren k počítačům, pásky do psacích strojů, cívky na barvicí pásky (pro psací stroje), chromolitografy (polygrafie), misky na

vodové barvy, barvy (pouzdra s -) školní pomůcky, malířské misky, násadky na pera, pérové spony, penály, pera (kancelářské potřeby), pera (utěrky na -), potravinářské papírové nebo umělohmotné archy proti vlhkosti, figurky (sošky) z papírové hmoty, filtrační papír, chrániče prstů (kancelářské potřeby), vyzina (rybí kliš) pro kancelářské účely a pro domácnost, korektory (tekuté -) kancelářské potřeby, letáky, fólie z umělých hmot na balení, celofán (celulóze fólie) na balení, formy na modelovací hlíny (umělecké materiály), formuláře, fotografie (tištěné), štočky zinkografické, frankovány (stroje na -), podnosy na rozdělávání a počítání mincí, zpěvníky, zemské globusy, blahopřání, grafiky, grafické reprodukce, jehly na leptání, desky rytecké, rytiny, klovatiny (lepídla) pro kancelářské účely nebo pro domácnost, gumičky (kancelářské potřeby), pásky lepící (papírnícké výrobky), plátna pogumovaná (papírnícké výrobky), stojany na pera a tužky, manuály, etiketovací přístroje ruční, opěradla na ruce pro malíře, sešivačky (kancelářské stroje), hektografy, preparáty histologické (učební pomůcky), papírovina, lepenka dřevitá (papírenské výrobky), obálky (papírnícké výrobky), krabice na klobouky z lepenky, filtry kávové (papírové -), kalendáře, papírové podložky pod sklenice, kartotéční listky, mapy, úchytky na kartotéční listky, lepenkové roury, katalogy, lepící pásky pro kancelářské účely a použití v domácnosti, fotografie (přístroje na lepení), gluten (kancelářské lepidlo nebo lepidlo pro domácnost), dávkovače lepící pásky (kancelářské potřeby), desky (psací -) s klíselem (na přidržování papíru), sáčky pro mikrovlnné trouby, papír uhlový (kopírovací), papír pro kopírování, korekční pásky (kancelářské potřeby), inkoust korekční (heliografie), přístroje na potisk kreditních karet (neelektrické), litografická křída, křída (držáky ha -), kuličky do kuličkových per, křívítka, bryndáčky (papírové -), lepidla pro kancelářské účely nebo pro domácnost, záložky do knih, písmena ocelová, papír svitíci, litografie, litografie umělecké, kameny (litografické -), karty perforované pro zakárové stroje, děrovačky (kancelářské potřeby), papír sací, bublinové obaly (z umělých hmot), malířská plátna, palety pro malíře, malířské válečky pro interiéry, malířské stojany, křída na značení, zvýrazňovače (papírnícké), hřebeny mramorovací (potřeby pro umělce), blány (rozmnožovací -), krejóny (patentní tužky), modelovací pasty, modelování (materiály na -), hlína modelovací, modelovací vosky, kromě dentálních, blahopřání hudební, číslovačky, olejotisky, pantografy (kreslicí pomůcky), papír pro elektrokardiogramy, papír do registračních přístrojů, karty a pásky papírové na zaznamenání počítačových programů, papírové pásky, archy papíru, filtrační materiály (papír), ubrousky papírové toaletní, ručníky papírové, hmota papírová (papírnícké), kryty papírové pro květináče, nože na papír (kancelářské potřeby), mašle papírové, kapesníky (papírové -), papír (kornouty z -), kartón, pastelky, vzory na kopírování, pauzovací plátno, papír pergamenový, pečetě, plakáty, poustače z papíru nebo z lepenky, tabule reklamní z papíru nebo lepenky, paletizace (blány z umělých hmot přílnavé natahovací pro), papírová prostírání, portréty, pohlednice, prospekty, mazání (pomůcky na -), gummy na mazání, nožíky k vyškrabávání písma pro kancelářské účely, štítky na mazání (kancelářské potřeby), lepty, papír pro rentgenogramy, účetní knihy, pouzdra na pasy, prkna rýsovací, rýsovací pera, rydla na rýsování, napínáčky, rýsovací příloženky, růžence, oběžníky, rejstříky (seznamy), kelímky papírové na mléčné výrobky, karty jiné než pro hry, absorbuující fólie z papíru nebo plastu pro balení potravin, šablony (papírnícké výrobky), krabice lepenkové nebo papírové, šekové knížky (obaly na), kámenky k psaní na břidlici, břidlicové tabulky, štíty vývěsní z papíru nebo z lepenky, štítky (papírové nálepky), krejčovská křída, paragony, stříhy na sítí, oděvy (stříhy na -), zásuvky (papír na vyložení) parfémovaný nebo neparfémovaný, hroty psacích per, hroty psacích per ze zlata, psací soupravy, psací potřeby, sešity, křída na psaní, pouzdra s psacími potřebami (kancelářské potřeby), klávesy psacích strojů, válce do psacích strojů, štětce na psaní, psací podložky, publikace, patrony (malířské -), grafické znaky (pro kopírování), rámy sazečské, sazebnice (polygrafie), pečatní vosk, stroje kancelářské na zalepování, materiály na pečetení, pečatní oplatky, razítka, fólie hliníková na balení potravin, ocelová pera, lepidla škrobová pro domácnost a kancelářské účely, stojany na razítka, pouzdra na razítka, podušky razítkovací, štítky na označování, tisky (rytiny), vzory pro výšivky, inkousty, kalamáře, inkoustové kameny (zásobníky inkoustu užívané v čínském umění, kde je smíchán suchý inkoust s vodou), inkoust v tyčince, papírové ubrusy, prostírání stolní z papíru, papír toaletní, tiskařské (přenosné -) kancelářské potřeby, průsvitky (papírnícké výrobky), čínská tuš, podložky na stůl papírové, obaly škrobové, rozmnožování (přístroje a stroje na -), pravítka, fólie viskózní na balení, tabule školní, stírátka na tabule, skicáky, uhly na kreslení, ukazovátka neelektrická, tištěné jízdní řády, řezačky na papír (kancelářské potřeby), číslice (tiskařské typy), pásky doutníkové, kružítko; (17) nezpracovaný nebo částečně zpracovaný kaučuk, slída a náhražky všech těchto materiálů, extrudované plasty a pryskyřice pro použití ve výrobě, materiály těsnící, ucpávací a izolační, nekovové ohebné

trubky, potrubí a hadice, gutaperča, guma, azbest, polotovary z plastických hmot, pryskyřice akrylátové (polotovary), tlakovzdušné potrubní armatury (nekovové), balata (surinamská gutaperča), kůra (jako zvuková izolace), vata na utěšování, fólie na okna proti oslnění (tónované fólie), pěnové hmoty pro aranžování květin, těsnění, výplně pro dilatační spoje, těsnění (materiál na -), kroužky (těsnící -, těsnění (dveři nebo oken), dielektrika (izolační materiály), pružné nitě, kromě nití na textilní použití, vlhkost (izolační látky proti -) staveb, izolační žáruvzdorné materiály, filtrační (hmoty -) umělé hmoty nebo polozpracované pěny, fólie z regenerované celulózy, kromě fólií na balení, ebonit (formy z -), tmely (těsnící -), zalévací hadice, tkaniny ze skelných vláken na izolaci, vlákna skelná na izolaci, vlna skleněná pro izolaci, guma surová nebo polotovar -, kroužky (gumové -) těsnící na víčka sklenic na zavařování, vlákna pryžová, kromě vláken k textilním účelům, kaučukový roztok, objímky gumové na ochranu částí strojů, zarážky (gumové -), tlumiče nárazů gumové, guma (kroužky z -), gumové šňůry, gumové zátky, brzdy (materiály pro obložení -) jako polotovary, ebonit (tvrdá pryž), elektrické vedení (izolační materiály pro -), železnice (izolační materiály pro -), izolační materiály, nátěry (izolační -), pásy izolační, plst izolační, izolační laky, fólie (kovové izolační -), izolační tkaniny, izolační rukavice, izolace (materiály na -), izolace kabelů (materiály na), oleje (izolační -) pro transformátory, izolační oleje, izolační papír, omítky izolační, kaučuk kapalný, tmel lepicí pásy kromě pásek pro léčebné účely, pro kancelářské účely a pro použití v domácnosti, vlákna karbonová, kromě vláken k textilním účelům, pryskyřice umělé (polotovary), umělé hmoty jako polotovary, vlákna z umělých hmot, kromě vláken k textilním účelům, fólie z umělých hmot, kromě fólií na balení, fólie z umělých hmot pro zemědělské účely, nitě z umělých hmot, kromě nití k textilním účelům, obložení (spojkové -), latex (kaučuk), utěsnění děr (chemické směsi na -), hadice (plátěné), -, výztuže pro potrubí (nekovové), těsnění na potrubí minerální vlna (izolační materiál) sálání tepla (materiály zabraňující -), papír do elektrických kondenzátorů (vycpávky (materiál na -) z gumy nebo z umělých hmot, utěšňovací materiály z pryže nebo z umělých hmot, objímky na trubky (nekovové, potrubí (nekovové spojky na), zvukově-izolační materiály, strusková vlna (izolační materiál), hadice z textilních materiálů, hadice ohebné (nekovové), dráty (svařovací -) z umělých hmot, zábrany (volné -) proti znečištění, pásy vulkanepicí, kromě pásek pro léčebné účely, pro kancelářské účely a pro použití v domácnosti, azbestové ochranné clony, kaučuk (syntetický -), podložky (těsnící -) z pryže nebo vulkánfibru, záklopy (gumové nebo vulkanfibrové -), gumové pytle na balení, fólie viskózní kromě fólií na balení, vulkanfibr, tepelně izolační prostředky, těsnění (vločky na -), acetát celulózy jako polotovar, těsnění (válcové); (18) kůže a její imitace a zboží vyrobené z těchto materiálů, nezahnuté v jiných třídách, a to, kuřky a cestovní tašky, deštníky a slunečníky, vycházkové hole, biče jezdecké postroje a sedla, diplomaty, vaky na nošení dětí, popruhy pro nošení kojenců, tašky plážové, pokrývky pro zvířata, cepíny, soupravy postrojů, náprsní tašky, batohy turistické, semiš, kromě semiše na čištění, kozinka, kufříky na doklady, krabice kožené nebo z kožené lepenky, sítky nákupní, nákupní tašky, pružiny (kožená pouzdra na -), pokrývky (kožešinové), kostice na deštníky nebo slunečníky, mošny, udidla (postroje), peněženky, postroje pro zvířata, blány (zlatotepecké -), guma (části třmenů z -), obojky pro zvířata, kufříky, držadla kufříků, kabelky, kostry kabelek, kůže jatečních zvířat, kůže (zpracované -), podkovy, kožené krabice na klobouky, tašky lovecké, navštívenky (pouzdra na -), schránky kožené nebo z kožené lepenky, krabice z vulkanfibru, splétané peněženky, podbradníky kožené, obaly na oděvy (cestovní), dŕtky, nákolnice pro koně, kufříky na toaletní potřeby, usně jako surovina nebo polotovary, nitě kožené, popruhy kožené, , vodítka, kožená lepenka, řemení kožené (sedlářské výrobky), kůže (pásy z -), řemínky kožené, klapky (kožené -), řemení vojenské kožené, náhubky, nábytek (kožené ozdoby na), potahy kožené na nábytek, moleskin (imitace kůže, desky na noty, biče, kožešiny (kůže zvířat -), přikrývky na koně, ohlávky, chomouty (koňské -), rukojeti deštníků, krupóny, batohy, batohy pro horolezce, kostry jezdeckých sedel, potahy na koňská sedla, upnutí na sedla, sedlářské výrobky, klapky na oči (postroje pro koně), obaly na deštníky, kostry deštníků a slunečníků, kroužky na deštníky, hole (deštníkové -), řemínky na brusle, pouzdra na klíče, aktovky (školní -), řemeny závěsné kožené, hole se sedátkem, sportovní tašky, třmeny, třmeny kožené, hole, rukojeti holí, tašky na kolečkách, tony, uzdy, podložky pod koňská sedla, pytle jako obaly (kožené -), brašny na nářadí (prázdné), střeva pro uzveniny, řemení jako součást postrojů (na koně), opratě, postřačky (postroje), ruksaky, kapsičky na krk, opasky na peníze, námořní pytle; (19) stavební materiály nekovové, neohebné trubky nekovové pro stavebnictví, asfalt, smůla, přenosné konstrukce nekovové, nekovové pomníky, trubky spádové (nekovové), kola (parkovací zařízení nekovová pro jízdní -), odbočky potrubí (nekovové), alabastr, alabastrové sklo, akvária (stavby), šterk pro akvária, písek pro akvária, výztuže (pro stavebnictví) nekovové,

azbestová malta, azbestocement, asfalt, dlažba asfaltová, okenice, kromě kovových a textilních, kabiny lázeňské (nekovové), bóje (nekovové) kromě světelných, trámy (nekovové), stánky, plst pro stavební účely, sklo (stavební -), řezivo, stavební hmoty (nekovové), panely (stavební -) nekovové, kámen stavební, konstrukce (nekovové), nádrže a vany (zednické -), křemen, beton, beton (stavební prvky z -), bednění do betonu nekovová, pojivá na výrobu briket, asfalt (bitumen) výrobky z -pro stavebnictví, dehet (nátěry dehtové ochranné na střechy), prkna (stavební dřevo), poštovní schránky zděné, šterk drcený, busty z kamene, betonu a mramoru, krytiny střešní (nekovové), zastřešení, ne z kovu, obsahující solární články, okapní žlaby (nekovové), latě, brídlice jako střešní krytina, šindele, piloty na kotvení lodí (nekovové), dřevo na výrobu sudů, bezpečnostní sklo, trubky drenážní (nekovové), potrubí tlakové (nekovové), pražce železniční (nekovové), boxy na střikání nátěrových barev (nekovové), okna nekovová, překlady (okenní, dveřní) nekovové, okenice (nekovové), rámy okenní (nekovové), sklo tabulové (pro stavby), montované domy (soupravy), žáruvzdorné stavební materiály, ne z kovu, figurky (sošky) z kamene, betonu a mramoru, sítě proti hmyzu nekovové, dveře křídlové kývací (nekovové), aglomeráty z vylisované cukrové třtiny (stavební hmoty), dřevo dýhové, podlahy (nekovové), pamětní tabule (nekovové), hřady, balustrády, geotextilie, lešení (nekovová), konstrukce stavební (nekovové), římsy (nekovové), skleníky (přenosné -) nekovové, rámy pro skleníky (nekovové), lici formy (nekovové), sádrovec, sádra, mříže (nekovové), sklo okenní, sklo (granule ze -) na značení cest, sklo tabulové (stavební materiál), náhrobky (nekovové), hrobky (nekovové), desky (náhrobní -) nekovové, kameny náhrobní, stély (náhrobní kameny) nekovové, žula, pece vysoké (cement pro -), dřevo (opracované -), dřevo (tvárné -), dřevo jako polotovar, dřevo (užitkové -), xylolit, dýhy dřevěné, táflování dřevěné, lepenka papírová (pro stavebnictví), dláždění dřevěné, dřevěné obložení, kurníky (nekovové), sklo izolační (pro stavby), žaluzie (nekovové), obkládačky (dlaždice na stěny) nekovové, nástupiště nekovové, vápno, opuka, vápenc, nástavce komínové (nekovové), poklopy na komíny (nekovové), vázání (oplechování) střech nekovové, úhelníky (nekovové), lemování střech (nekovové), keramika (surovinu pro -), šterk, mozaikové sklo (chrámové), ventily drenážních trubek, kromě ventilů kovových a ventilů z umělých hmot, ventily vodovodní, kromě ventilů kovových a ventilů z umělých hmot, korek lisovaný, kluziště (stavby) nekovová, umělecká díla z kamene, betonu a mramoru, kámen umělý, lišty (nekovové), altány (nekovové), lávky (nekovové), svodidla (silniční -) nekovová, potrubí nekovová pro ventilační a klimatizační zařízení, dlažba světélkující, cement (magneziový -), makadam, markýzy (ochranné stříšky nad vchodem) nekovové, trhové stánky, mramor, stožáry (sloupy) nekovové, obklady zdi (nekovové), malta (stavební -), mozaiky pro stavebnictví, okénka dveřní nekovová, pece (cement pro -), olivín pro stavebnictví, papír pro stavebnictví, lepenka pro stavební účely, parkety, vlasy podlahové, smola, ploty (nekovové), dlažba nekovová, cement (sloupy z -), kůly (nekovové -), sloupy reklamní (nekovové), desky cementové, dlaždice (nekovové), dlaždice na podlahy (nekovové), porfyr (kámen), omítky, rampy raketové odpalovací (nekovové), lišty pro římsy (nekovové), křída (surová -), roury kameninové, trubky pevné (nekovové), písek, kromě písku slévarenského, křemenný písek, kamenina pro stavebnictví, poklopy průlezů (nekovové), šamat, brídlice, brídlícová moučka, rákos pro stavební účely, struska (stavební hmoty), škvára, řezivo neopracované, komíny (nekovové), komín (pláště komínové), šachty kouřové (u komínů) nekovové, chlěvy, prahey (dveřní) nekovové, bazény plavecké (nekovové), mola plovoucí na kotvení lodí (nekovová), kesony na stavební práce pod vodou, značky signalační (nekovové), kromě světelných a mechanických, tabule signalační nesvětelné a nekovové, síla nekovová, krokve nárožní střešní, překližka, prkna pro skoky do vody nekovová, pažnice (nekovové), stáje, sochy z kamene, betonu a mramoru, kámen, dehet kamenouhelný, kamenické výrobky, žlaby (nekovové), pojivá pro údržbu vozovek, vozovky (materiály na stavbu a pokryv -), značky silniční (nekovové), kromě světelných a mechanických, fólie a desky z umělých hmot na značení cest, elektrické vedení (sloupy pro) nekovové, stojky (nekovové), obložení (deštění) nekovová, dehet, dehtovaná lepenka (pro stavby), lepenka dehtovaná, telefonní budky (nekovové), sloupy telegrafní (nekovové), terakota, jíl, hlína hrnčířská, vrata nekovová, nosníky (nekovové), stavby přenosné (nekovové), přičky (nekovové), schodiště nekovová, schody (stupně -) nekovové, schodnice (součástí schodišť) nekovové, tuf, dveře (nekovové), dveře (výplně pro -) nekovové, zárubné dveře (nekovové), pláště budov (nekovové), obklady vinylové (stavební hmoty), koupelníčky pro ptáky (nekovové), voliéry (nekovové), obklady stěn (nekovové), trubky vodovodní (nekovové), hrazení nekovová, cement, ohnivzdorné cementové ochranné vrstvy, cihly, hlína na cihly, stropy (nekovové); (20) nábytek, nezpracované nebo částečně zpracované kosti, rohy, kostice nebo perleť,

mušle, mořská pěna, jantar, police, registratury, ambroid (desky z -), ambroid (tyče z -), bóje (uvazovací -) nekovové, stolký odkládací, tabule vývěsní, lékárníčky hmot, kozy (na položení materiálu), vycpaná zvířata, ptáci vycpaní, lastury ústřic, bambus, bambusové závěsy, lavičky (nábytek), úchytky kabelů nebo trubek (z umělých hmot), nádrže, kromě nádrží kovových a nádrží zděných hmot, uzavěry (nekovové) na nádoby, násady na smetáky (nekovové), urny pohřební, kování na postele (nekovové), postele, pelesti postelí dřevěné, kolečka k postelím nekovová, lůžkoviny (s výjimkou ložního prádla), úly včelí, rámy (na obrazy), stolký na květiny, šrouby s hlavou a maticí (nekovové), kádě (nekovové), poštovní schránky, kromě zděných a kovových, police na knihy, příborníky, servírovací stolký pojízdné, kancelářský nábytek, držáky na kartáče, busty ze dřeva, vosku, sádry nebo umělých hmot, kontejnery (nekovové), ozdoby z umělých hmot pro potraviny, bedny ze dřeva nebo z umělých hmot, čepy (nekovové), špalíčky do zdi (nekovové), slonovina jako surovina nebo polotovar, police (nábytkové -), vějíře, žerdě (vlajkové), zámky pro vozidla (nekovové), dužiny (sudů), barely (nekovové), sudy (nekovové), kohoutky pro sudy (nekovové), kování na okna (nekovové) hmot, figurky (sošky) ze dřeva, vosku, sádry nebo umělých hmot, kost (z velryb) jako surovina nebo polotovar, koše rybářské, lahve (stojany na -) hmot, zátky do lahví, lahve (obaly na -) dřevěné, uzavěry na lahve (nekovové), prkénka na krájení a sekání masa, palety na manipulaci se zbožím (nekovové), křesla (kadeřnická -), krmelce, háky k věšákům (nekovové), háčky na záclony, držáky na záclony a závěsy, kromě držáků z textilních hmot, válce k roletám, sláma pletená (s výjimkou rohoží), dřevěné rolety, stojany na odkapávání nádobí, stojany na střešní zbraně, ruční zrcátka (toaletní zrcátka), skříňky (na ručníky) nábytek, dávkovače ručníků, upevněné, (nekovové), bedny laňové přepravní, čísla domovní kromě kovových a svíticích, jelení parohy, ponky, pásy dřevěné, cívky (dřevěné -) na přízi, hedvábí a nitě, plástve, rohovina jako surovina nebo polotovar, povlaky na oděvy (ochranné), stojany na kloubouky, boudy pro domácí zvířata, štítky (identifikační -) nekovové, okenní bytové závěsy látkové, rolety (vnitřní okenní -) (žaluzie), lištové rolety vnitřní (žaluzie), svorky kabelové (nekovové), zástěny proti záru pro domácnost, pohovky, lišty u nábytku z umělých hmot, stolký pojízdné pro počítače, kartotéky (nábytek), bedny (nekovové), státní poznávací značky (nekovové), židle vysoké pro děti, chodítka dětská, polštáře, polštáře pro domácí zvířata, uzavěry drenážních trubek z umělých hmot, vodovody (ventily -) z umělých hmot, ramínka na oděvy, háčky na oděvy (nekovové), krejčovské panny, věšáky na kabáty (nábytek), úchytky nekovové, komody, podušky, podhlavníky, opěrky na hlavu (u nábytku) korál, koše, košíky (nekovové), koše (nekovové), proutěné zboží, zátky korkové, pásy korkové, nemocniční postele, sloupky na drápání pro kočky, díla umělecká ze dřeva, vosku, sádry nebo umělých hmot, karty klíčové z umělých hmot (nekódované), truhlářské umělecké výrobky, pulty, přepravky (nekovové), obrysnice (u železnic) nekovové, sudy (podstavce na -) nekovové, ohrádky pro děti, puťky (pro zpěváky), zvířata (pelechy pro domácí), pohovky čalouněné s podnožkou, podušky nafukovací, kromě podušek k léčebným účelům, podušky nafukovací (kromě polštářů k léčebným účelům), stolký masážní, matrace, koberečky pro dětské ohrádky, rukojeti nožů (nekovové), nábytek, nábytek (kovový -), obložení nábytku (nekovové), části nábytku ze dřeva, kolečka k nábytku nekovová, dvířka k nábytku, dekorační předměty (přenosné), kádě na míchání malty (nekovové), náramky identifikační pro nemocnice (nekovové), hnízda pro domácí zvířata, nýty (nekovové), kukaně, papírové rolety, zástěny, schůdky pohyblivé pro nastupování cestujících (nekovové), závěsy korálkové ozdobné, perleť jako surovina nebo polotovar, poustače ze dřeva nebo z umělých hmot, křesla, lišty na rámy obrazů, záclony (háčky na -), výdřevy pro včelí úly, ratan, podstavce pro počítačové stroje, police do registračních skříní, kozy na řezání, fitinky na rakve (nekovové), rakve, dveře (závěsy u -) nekovové, desky k vystavování zboží, podnožky, lehátka skládací, štíty (vývěsní -) ze dřeva nebo umělých hmot, želvovina, želvovina (imitace -), rákos (jako materiál na splétání), stojany na deštníky, navijáky na hadice, kromě mechanických a kovových hmot, cívky navijací na hadice, kromě kovových a mechanických, zámky, (kromě kovových a elektrických), tabule s háčky na zavěšení klíčů, krejčovské stojany, skříně, šrouby (nekovové), matice (nekovové), stolký zámečnické (nekovové), desky pod psací stroje, sekretáře, psací stolký, zásuvky, školní nábytek, kontejnery přepravní (nekovové), násady na kosy (nekovové), vozíky (servírovací stolký), sedadla (kovová) tyčky k rostlinám, skříňky na jídlo (spížky) nekovové, desky skleněné pro zrcadla, skříňky na hračky, žebříky ze dřeva nebo z umělých hmot, dřezy (snímatelné kryty nebo vložky pro -), čepy (do sudů) nekovové, podstavce na květináče, bidla nekovová, sochy ze dřeva, vosku, sádry nebo umělých hmot, stolký pracovní (školní), korozo (olejová palma), rámy na všívání, obruby ze slámy, sláma (pletené předměty ze -), slamníky, židle, nádrže na tekutá paliva (nekovové), ošátky, schodiště (tyče na přidržení koberce na -), rohy (zvířecí -), kopyta (zvířecí -

), drápy (zvířecí -), stolký, stolký (kovové), desky (stolní -), stolký toaletní, obruce na sudy (nekovové), váhy na nošení břemen, palety přepravní (nekovové), kování na dveře (nekovové), zástrčky (dveřní) nekovové, dveřní kliky, ne z kovu, závary (nekovové), klapky (nekovové) kromě klapky jako součástí strojů, nádoby z umělých hmot (jako obaly), těsnicí uzavěry (nekovové), sklo (stříbřené -) pro výrobu zrcadel, vitríny (nábytek), kroužky na záclony, kladky z umělých hmot pro rolety, konzole na záclony a závěsy, tyče záclonové, plástve do včelích úlů, figury voskové, přebalovací pulty, sudy dřevěné na odkalování vína, reklamní předměty nafukovací, násady na nářadí (nekovové), kolébky, ozdoby pohyblivé (ozdobné pohyblivé předměty vydávající zvuky, zpravidla zvonečky nebo tyčinky), stolký (rýsovací -), stojany na časopisy, držáky na noviny, kolíky stanové (nekovové), spací pytle, Kempinkový nábytek, spací podložky; (21) pomůcky a nádoby pro domácnost a kuchyň, kuchyňské náčiní a nádoby, s výjimkou vidliček, nožů a lžic, hřebeny a mycí houby, kartáče (s výjimkou štětů), materiály pro výrobu kartáčů, čistící potřeby, surové sklo nebo sklo jako polotovar, kromě skla používaného ve stavebnictví, sklo, porcelán a majolika, poklapy pro bytová akvária, popelnice plastové, odličovací přístroje, odprašovače, s výjimkou elektrických, aerosolové dávkovače, s výjimkou dávkovačů na lékařské účely, síta na prosívání popelu pro domácnost, kartáčky na obočí, dětské vaničky přenosné, ohřivače neelektrické na sací lahve, odpad bavněný na čištění, poháry, mísy, misky (nádobí), zařízení kropicí, smetáky, žejdlíky na pivo, podpory pro rostliny (aranžování květin), střichačky na zalévání květin a rostlin, okenní truhlíky, květiníky, hadry na umývání podlah, rejžáky, kazety na bonbóny, žině, vlasy pro kartáče, pánev na smažení, špejle (kovové) na pečení, grilování, kropicí, sešís na čištění, bibeloty čínské porcelánové, hrnce na vaření, dušení neelektrické, uzavěry na poklice od hrnců, přístroje na odstraňování zápachu pro osobní potřebu, kalíšky na vajíčka, kádě, demižony, vědra na led, kartáče elektrické, s výjimkou kartáčů jako součástí strojů, hřebeny elektrické, sklo emailované, stojánky na olej, hůlky, tyčinky jídelní (kuchyňské náčiní), pasty na myši, bandsky, sošky z porcelánu, keramiky, kameniny nebo skla, cedníky pro domácnost, flakóny, lahve, otvíráky na lahve, plácačky na mouchy, formy na led, formy na pečení (kuchyňské), fritězy, s výjimkou elektrických, lisy na ovoce pro domácnost, s výjimkou elektrických, žlaby, koryta, krmné jesle pro zvířata, zahradnické rukavice, kroužky pro drůbež, mísy na zeleninu, kořenky (souprava -), konve kropicí, výlevky, sklo obsahující jemné elektrické vodiče (kromě toho určeného pro osobní nebo nákladní automobily), ampule skleněné (nádobky, baňky), baňky, lahve (skleněné nádoby), schránky ze skla, nádoby skleněné, nitě skleněné, ne na textilní účely, skleněná vlákna, jiná než na izolaci a textilní účely, koule skleněné, mozaiky skleněné, s výjimkou mozaik pro použití ve stavebnictví, sklo práškové na dekoraci, skleněné zátky, uzavěry, sklo malované, skleněná vlana, jiná než na izolaci, grily pro použití na pečení, stojany na grily, zvony přísavné na čištění odtoku, napínáky na rukavice, držáky ubrousků,, brusné houby na kůži, elektrické zařízení na vábení a ničení hmyzu, lapače hmyzu, nádoby tepelněizolační (termosky), tácy (podnosy), filtry kávové, s výjimkou elektrických, konvice na kávu, ne elektrické, mlýnky na kávu ruční, kávovary neelektrické, kávové servisy (stolní nádoby), korbele, štětky na dehet s dlouhou rukojetí,, amfory, karafy, stolní lahve, tácky kromě papírových a určených k prostírání, poklapy na sýr, kastroly, schránky na pečivo, keramika na použití v domácnosti, žháče svíček, držáky na svíce, napínací rámy na oděvy, lisy na česnek (kuchyňské potřeby), háčky na oděvy, formy kuchyňské, ešusy, kotlíky, hrnce kuchyňské,, vývrtky, kosmetické náčiní, napínače na kravaty, výrobky z křišťálového skla, formy na koláče, soupravy kuchyňského nádobí, chladič zařízení na potraviny pro domácnost obsahující chladičí směsi (chladičí média), chladičí, mrazicí lahve, sáčky izotermické, předměty umělecké z porcelánu, terakoty, nebo skla, kelímky na lepidlo, svícny, líkové soupravy, obaly na květináče kromě papírových, stojánky na odkládání nožů, šejkry, mixéry, s výjimkou elektrických pro použití v domácnosti, utěrky na nábytek, mopy, mlýnky ruční pro domácnost, irigátory vodní na čištění zubů a masáž dásní, nočníky, kartáčky na nehty, podkladky pro slepice, strojky na výrobu nudlí, mísy na ovoce, opalové sklo, sklo opalinové, pohárky z papíru nebo umělých hmot, dávkovače papírových ručníků, odpadkové koše na papír, tácky papírové, rozprašovače na parfémy, leštiče parket, s výjimkou elektrických, mlýnky na pepř ruční, pepřenky, kartáče na koně, koše piknikové (včetně nádobí), destičky proti vykypění mléka, vykrájovačka na pečivo (kuchyňské náčiní), leštící stroje a zařízení pro domácnost, neelektrické, leštící rukavice, kůže na leštění, leštící materiály (s výjimkou přípravků, papíru a kamene), krabice na jídlo, přesnídávku, pudřenky, tampóny na čištění, utěrky na úklid, koudel na

čištění, vlákna ze skelné křemeliny, ne pro textilní účely, kroupka, pasti na krysy, potkany, nádoby na vykuřování vonných látek, pohlcovače dýmu pro domácnost, struhadla pro domácnost, šlehače, s výjimkou elektrických, lžice na míchání (kuchyňské náčiní), tyčinky na míchání koktailů, mísy salátové, slánky, stěrky (kuchyňské náčiní), kartáče na čištění nádrží a nádob, hluboké mísy, lopatky na pečivo, dorty, houbičky na čištění, drátěnky na použití v kuchyni, štíty vývěsní, reklamní z porcelánu nebo skla, šlehače, s výjimkou elektrických, pro domácnost, prkénka kuchyňská na krájení, sberáčky kuchyňské, obouváky, kartáče na obuv, leštící zařízení na čištění bot, s výjimkou elektrických, kopyta (napínáky na obuv), poklice na nádobí, nádoby, podložky pod horké nádoby, houby na použití v domácnosti, mísy na mycí houby, štětiny vepřové, pánvičky, kastrolky (kameninové -), obaly na mýdlo, mísy na mýdlo, dávkovače mýdla, sítko pro domácnost, stolkové servírovací, kroužky na ubrousky, cedníky, síta pro domácnost, sifonové láhve na výrobu sodové vody, pokladničky (kasičky), nekovové, nádoby na přípravu zmrzliny a ledových nápojů, desky na jídelní lístky, sklo tabulové (surovina), bonboniery (ozdobné krabice na cukroví), trysky k hadicím na zalévání, kartáče na umývání nádobí, drátěnka na čištění, věšáky a kroužky na ručníky, prachovky, péřové oprašovače, kamenina, zouváky, vědra látková, nádoby hygienické pro domácí zvířata, hřebelka na zvířata, mísy polévkové, podnosy pro domácí použití, ozdobné stolní mísy, šálky, čajová nálevka, krabičky na čaj, konvice na čaj, poklopy textilní na čajové konvice nebo kalíšky s vajičky, čajové servisy (stolní nádobí), sítko na čaj, kráječ těsta, válečky na těsto (pro domácnost), talíře, smetáky mechanické, plácačky na koberce, česadla na zvířata, lopatka a smetáček na droby, potřeby toaletní, neceséry, držáky toaletního papíru, dávkovače toaletního papíru, houby mycí, poklice, hrnčičské zboží, napajedla, klece pro domácí zvířata, trychtýře, nádoby na pití, brčka na pití, rohy na pití, potahy na žehlicí prkna, omáčnický, podšálky, urny, vázy, vaničky pro ptáky (koupátka), klece pro ptáky, voliery, kroužky pro ptáky, oplatkové formy na pečení, s výjimkou elektrických, valchy, prádelní kolíčky, sušáky na prádlo, vaničky na praní, konvice na vaření vody, s výjimkou elektrických, talíře na jedno použití, košťáry na víno, ždímače mopů, odpad vlněný na čištění, kartáčky zubní, kartáčky zubní (elektrické -), niť zubní, párátko, stojánky na párátko, drtiče kuchyňské, s výjimkou elektrických, akvária (bytová -), terária (bytová -), cukřenky; (22) lana, provazy, sítky, stany, plachty, plachtoviny, pytle (neobsažené v jiných třídách), materiál na vycpávky (s výjimkou kaučuku nebo plastických hmot), textilní materiály ze surových vláken, šňůry na věšení obrazů, pásky na uvazování vinné révy, pásky balicí nebo lemovací, s výjimkou kovových, pásky, s výjimkou kovových na uvazování, lýko, odpad bavlněný na čalounění a vycpávky, bavlna surová, koudel bavlněná, lana lodní svinovací, vlákna, s výjimkou kovových, na vázání, příze nekovová na použití v zemědělství, motouzy, motouzy na balení, peří prachové, kajčí peří, plachty vozové, peří na čalounění, peří do lůžkovin, filtrační vata, rybářské síťe, obaly slaměné na lahve, floretové odpadové hedvábí, vazáče snopů, s výjimkou kovových, suroviny textilní vláknité, skleněná vlákna na textilní užití, čalounická tráva (jako náplň), konopí (materiál), konopné popruhy, síťe houpačí, visutá lůžka, řemeny závěsné, s výjimkou kovových, na manipulaci s nákladem, třísky dřevěné, dřevitá vlna, žaluzie listové okenní (popruhy nebo pásky), juta, kabely, s výjimkou kovových, srst velbloudí (materiál), česaná vlna, kapok, karbonová vlákna na textilní užití, zámotky bource morušového, kokosová vlákna, umělohmotná vlákna pro textilní účely, řemeny nekovové na manipulaci s nákladem, vaky pro zeměděle, cupanina, rolety ze syntetických materiálů, markýzy z textilních materiálů, síťe, příze na síťe, síťovina, papírové provazy, dratve, pletené provazy na zhotovování bičů, plachtovina nepromokavá dehtová, vycpávky, pytle na poštu, skelná vlákna k textilním účelům, ramiová vlákna, rafivé lýko, len surový, hedvábí surové, žině koňské, pytle na přepravu a uskladnění volně loženého (sypaného) zboží, piliny, ovčí rouno, hedvábí šapové, lanka svisle posuvného okna s protizávažím, vlna střížní, řasy mořské jako čalounický materiál, plachty pro plachtění na lyžích, struny, sisal, kavylavá vlákna, příze mykaná vlněná, provazové žebříky, čalounická sláma na vycpávání, maskovací síťe, plachty na maskování, lana, s výjimkou kovových, textilní vlákna, žině, sáčky textilní na balení, provazy na balení, pytle pro praní pleteného zboží, vlna na čalounění, surová nebo zpracovaná vlna, odpad vlněný, stany; (23) vlákna pro textilní účely, nitě a příze bavlněné, vlákna žynilková, nitě a příze pružné na textilní použití, nitě, příze, vlákna kovová postřibřená nebo pozlacená k vyšívání a pro prýmkářství, kaučuková příze na textilní účely, vlákna konopná, nitě a příze jutové, hedvábí umělé (nitě a příze z), vlákna z umělých hmot na textilní použití, nitě a příze lněné, hedvábí předené,, příze tkalcovská, předená vlna, nitě a příze vlněné; (24) textil a náhražky textilu, bytové textil, textilní nebo plastové záclony a závěsy, textilní zboží nezahrnuté v jiných třídách, a to: ubrusy, odličovací ubrousky textilní, textilie pro koupelny, s výjimkou oděvů, textilie, nepropouštějící plyn, pro

vzdušné balóny, korouhve, praporec, barchet, povlečení (ložní prádlo) z papíru, ložní prádlo, lůžkoviny, povlaky ochranné na polštáře, sukno na kulečnickový (biliardový) stůl, brokát, textilie žynilkové, ševiot (vlněná tkanina), bavlněné látky, textilie, krepon (jemná vlněná tkanina), damašek (kanina), sypkovina, žoržet (vzorovaná protkávaná tkanina jako damašek), pásy textilní pro tisk, sprchové závěsy z textilu nebo umělé hmoty, vlnjovina, etamin (záclonovina), prapory, s výjimkou papírových, příkrývky prošívané prachové nebo péřové, filtrační materiál (textilní), plst, tkaniny lněné, flanel (textilie), frýz (hrubá silná vlněná mykaná tkanina), podšívky textilní, podšívky textilní pro obuv, držáky na záclony a závěsy z textilních materiálů, gáza jako tkanina, žinky hygienické, tkaniny k textilnímu užití, tkaniny ze skleněných vláken pro textilní užití, pytlovina (žiněná tkanina), tkaniny pogumované, ne pro papírenské účely, síťovina konopná (bytová textilie), tkaniny jutové, tkaniny konopné, prádlo pro domácnost, podšívky textilní pro klobouky, kaliko, matracovina, žerzej (tkaniny), jutové textilie, kanava na vyšívání a tapiserie, podložky na stůl pod sklenice, talíře (prostráří), plátno na výrobu syra (řídke plátno), kartoun, pokrývky polštářové ozdobné, povlaky na polštáře, krep (textilie), rajón (umělé viskózní hedvábí), textilie imitující kůži, rubáše, marabutová textilie (jemná hedvábná látka), potahy na matrace, povlaky na nábytek, ze syntetických materiálů, tkaniny pro čalouníky, potahy na nábytek z textilních materiálů, moleskin (textilie), moskytiéry, ubrousky textilní pod talíře, závěsy na dveřích, ramie (textilie z -), utěrky na sklo, samet, spací pytle, nábytkové potahy ochranné, hedvábí (textilie z -), tkaniny hedvábné pro potisk vzorů, esparto (textilie), plátno knihařské nebo krejčovské hrubé tužené, lůžkové přehozy, štítky textilní, úplet, taft, syntetické materiály (náhražkové tkaniny), utěráky, ručníky textilní, textilie pro obuv, tkaniny, kapesníky látkové, prostráří anglické, kromě papírového, běhouny na stůl (pokrývky na stůl), stolní ubrousky látkové, ubrusy, s výjimkou papírových, prádlo stolní, povlaky na sklápěcí kryty toalet, látky, tyl, plátno, ubrus voskovaný, tapety textilní, tkaniny pro luxusní prádlo, prádlo vyšívané, rukavice na umývání, tkaniny elastické, tkaniny přilnavé za tepla, vyšívací tkaniny s předkresleným vzorem, zefír (textilie); (25) oděvy, obuv, kloboučnické zboží, podpatky, podpatky pro obuv, kalhoty dětské (oděvy), výbavky pro novorozence, plavky, plavky pánské, koupací pláště, koupací čepice, sandály koupací, koupací pantofle, barety, návleky na nohy, oděvy z napodobeniny kůže, oděvy pro motoristy (kromě těch určených pro osobní nebo nákladní automobily), papírové oděvy, boa (ozdoby na krk), body (spodní prádlo), mešní roucha, omáty, sprchovací čepice, podrážky vnitřní, kapesníčky do vrchní kapsy saka, palčáky (rukavice), rybářské vesty, fotbalová obuv, nánožníky (ne elektricky vyhřívané), gabardénové pláště (oděvy), galoše, kamaše, opasky na peníze (oděvy), protisklznoucí pomůcky na obuv, opasky, cvičební oděvy, obuv gymnastická, kotničkové boty, šátky, šály, rukavice (oděvy), kombiné (spodní prádlo), košilová sedla, košile, náprsenky (části košile), dřeváky, kalhoty, pásky na nohavice kalhot, podvazky, stahovací pásy, pokrývky hlavy, kloboukové konstrukce, saka, svetry, bundy prošívané, čapky (přiléhavé), kapuce, podšívky hotové konfekční (jako části oděvů), pytle na oděvy, konfekce, dámské nátláčky (živůtky), přehozy (přes ramena), snímatelné límce, košile s krátkým rukávem, slintáčky (ne z papíru), oděvy z kůže, legíny (kalhoty), spodní prádlo, livreje, kabáty, pléd (kožešínový přehoz), mantily, mitry (pokrývky hlavy), rukávníky, čepice se štítkem, svrchní oděvy, klapky na uši (oděvy), kombinézy (oděvy), klobouky (papírové) oděvy, parky (bundy s kapucí), peleríny, kožešiny (oděvy), ponča, oděvy pro cyklisty, okolky pro obuv, nepromokavé pláště, sukně, sandály, sáří (oděv indických žen), sarongy, šerpy, masky na spaní, závoje (oblečení), čepce s podbradníkem, kalhotky, šněrovací boty, kování na obuv, podrážky k obuvi, svršky obuvi, špičky na obuv, kombinézy (montérky), zástěry, podpažní potitka, lyžařské rukavice, lyžařská obuv, šortky se sukní, spodní prádlo bez nohavic, ponožky, podvazky k ponožkám, obuv sportovní, tenisky, plátenky, holínky vysoké, espadrilly (boty s provázkovou podešví), stóly (oděvy), kožešínové stóly, špunty k fotbalové obuvi, oděvy plážové, obuv plážová, punčochy, punčochy (absorbující pot), zesílené paty u punčoch, trička, tógy, šatové sukně, pletené oděvní výrobky, sportovní dresy, turbany, uniformy, spodní prádlo pohlcující pot, spodky, kombinézy pro vodní lyžování, vesty, nepromokavé zboží, cylindry, oděvy, vyrobené také z kůže, imitací kůže nebo z kožešin, jakož i rukavice, čepice, šály, obuv včetně holínek, bot a domácí obuvi; (26) krajky a výšivky, stuhy a tkaničky, knoflíky, háčky a očka, poutka - galanterie, špendlíky a jehly, umělé květiny, odznaky, ne z drahých kovů, odznaky ozdobné (knoflíky), nárameníky, lemy elastické na rukávy, gummy do prádla, stuhy (textilní galanterie), oděvní šňůrky, prýmky na obruhy, krajky (pro oděvy), brože (jako oděvní doplňky), žinylka (prýmkařské zboží), ozdoby textilních výrobků (nažehlovací -), patentky, umělé, falešné vousy, kníry umělé, lemovky na záclony, peří (oděvní doplňky), girlandy, šicí náprstky, korzetové kostice, nažehlovací záplaty na opravu textilu, lamety (pro oděvy), třásně, umělé věnce, pajetky, ozdoby

zlaté (výšivky), spony na opasky, stuhý (vlasové -), čepice s otvory pro prameny vlasů (pomůcka kadeřnická), vlasové spony ozdobné, vlásenky, vlasové síťky, čelenky, vlasové ozdoby, sponky do vlasů, přičesky, vlasové copy, háčky (textilní galanterie), jehly knihářské, kalhotové svorky pro cyklisty, podvazkové spony, kloboukové ozdoby (ne z drahých kovů), volány (krajkovina), lemy (pro oděvy), očka na oděvy, okruží (pro oděvy), spony na oděvy, šaty, kanýry, pásy samozáchytné (výrobky galanterní), úchytky na koberce, výztuže límců, věnce z umělých květů, ovoce umělé, galanterie textilní vyjma vláken a přízí, šňůry na vodění dětí, natáčky do vlasů jiné než elektrické, natáčky na vlasy papírové, lidské vlasy, pouzdra na jehly, krabičky na jehly, jehelníky, jehly, jehly pro stroje na česání vlny, krabice na šicí potřeby, jehly šicí, obruby stehované, vlásenky pro tvarování účesů, filtry na oděvy, korálky jiné než pro výrobu šperků, paruky, umělé vlasy, pikóty (zoubky krajky), ozdobné lemování, kalouny, stuhý rezervní, bambule, zipy, zipy pro tašky, rozety (textilní galanterie), jehly sedlářské, lemovy, člunky na zhotovování rybářských sítí, háčky ke korzetům, háčky na živůtek, přezky (oděvní doplňky), žengle, tkaničky do bot, háčky na obuv, jehly obuvnické, obuv (kroužky ke šněrovacím dírkám), spony na obuv, přezky na obuv, ozdoby na obuv ne z drahých kovů, vycpávky ramenní do oděvů, ozdoby stříbrné (výšivky), špulky na vyšívací nitě nebo vlnu (jiné než součásti strojů), čísla startovní, jehelníčky, jehlice (vyjma oděvní doplňky), jehlice pletací, tupé (částečná paruka), lacety, třapce (prýmařské zboží), peří ptačí (oděvní doplňky), značky na prádlo,, tkanice vlněné; (27) koberce, rohožky, rohože, linoleum a jiné obklady podlah, tapety na stěny nikoliv textilní, předložky koupelny (rohožky), krytina podlahová vinylová, krytiny podlahové, rohožky u dveří (nekovové), protiskluzné rohože, trávníky umělé, linoleum, rohožky, rohože z tkaného lana pro lyžařské svahy, tapety, rohože rákosové, podložky pod koberec, textilní tapety, tělocvičné žíněčky; (28) hračky a hry, přístroje pro videohry, potřeby pro gymnastiku a sport, vánoční ozdoby, hry a věci na hraní, v podobě hraček nebo zmenšených modelů (kromě modelů osobních a nákladních automobilů), potřeby pro gymnastiku a sport, které nejsou uvedeny v jiných třídách, rybářské náčiní, háčky na ryby, rybářské vlasce, rybářské navijáky, pruty rybářské, chřestítka, baseballové rukavice, dětské stavebnice, kostky stavebnicové (hračky), mantinely biliárového (kulečnickového) stolu, kuželky, křída na biliárová tága, koule kulečnickové (biliárové), tága na biliár, stoly biliárové (kulečnickové), biliárové (kulečnickové) stoly na mince, karty na bingo, senzory záběru (rybářská výstroj), boby, prkna na bodyboarding, posilovačí stroje, luky na lukostřelbu, vybavení na lukostřelbu, boxerské rukavice, stolní hry, stojany na vánoční stromečky, dáma, šachovnice na dámu, výplety raket, vypichovátka na úpravu dřů (golfové náčiní), domino (stolní hra), drací létající, pachové návnady pro lov a rybaření, boty na bruslení s upevňujícími bruslemi, elektronické terče, loketní chrániče (jako sportovní potřeby), posilovače prsních svalů (expandery), stacionární kola na cvičení, pistole na paintball (sportovní nářadí), masky (hračky), rukavice šermířské, šermířské masky, zbraně šermířské, míčky badmintonové, zábavní stroje, automatické a na mince, hrací automaty na hazardní hry, přístroje pro tělesná cvičení, zařízení na hry, kouzelnické potřeby, společenské hry, vzpěračské pásy (sportovní náčiní), paraglidy, zvonky na vánoční stromečky, golfové rukavice, golfové hole, golfové vaky na kolečkách nebo bez koleček rukavice na hry, kluzáky závěsné (rogala), činky, harpunovací puška (jako sportovní potřeby), pryskyřice pro atlety, navijáky na draky, hokejové hole, házení podkovy (hry), hrací žetony, kaleidoskopy, karetní hry, kolotoče do zábavních parků, držáky svíček na vánoční stromky, rybářské podběráky, sedací úvazy, petardy v podobě třaskavých bombónů, chrániče na kolena (sportovní potřeby), návnady pro lov a rybolov, konfety, káča, vláček (hračky), tašky na kriket, umělé návnady, biliárové špičky (na tága), lovecké vábničky, balónky, duše do míčů na hraní, vzduchové pistole (hračky), mah-jong (hra společenská čínská podobná dominu), loutky, bowling (zařízení a náčiní na -), stěžně pro windsurfy, pohyblivé hračky na zavěšení, paintball (náboje pro pistole na -) (sportovní nářadí), síť (sportovní potřeby), pačinko, papírové klobouky na večírky, pinatas (hra), pistolky (hračky), vycpané hračky, hračky plyšové, házení kroužků, boxovací pytle, markéry (kulečnickové) tabulky na zaznamenávání stavu hry, panenky, postýlky pro panenky, sací lahve pro panenky, domečky pro panenky, oblečení pro panenky, pokoje pro panenky, puzzles, vrše (rybářské pastí), úvazy na surfovací prkna, tobogan (hry), válce pro stacionární kola na cvičení, koloběžky, kolečkové brusle, inline brusle, kola rulety, stírací losy na hraní loterijních her, strunové výplety raket, šachovnice, šachy, houpačí koně, drobné dárky pro hosty večírku/ oslavy, zábavné předměty na večírky a plesy (ozdoby), holenní chrániče (sportovní zboží), terče, pákřské rukavice, saně (sportovní náčiní), lední brusle, síťky na motýly, umělý sníh na vánoční stromečky, sněhové koule, sněžnice, ochranné vycpávky jako části sportovní výstroje, bazény plavecké (potřeby

pro hru), plovací desky, splávky pro rybáře, indikátory záběru (rybářská výstroj), plavecké ploutve, plovací pomůcky na plavání, plavecké pásy, vesty plovací, tulení kůže na skluznice lyží (stoupací pásy), bublifuk (hračka), skateboards, obaly na lyže, lyžařské vázání, lyže, hrany lyží, škrabky na lyže, lyžařské vosky, snowboards, brašny určené především pro lyže a surfovací prkna, herní automaty, míče na hraní, hrací koule, kulíčky, stolní fotbal (stoly pro -), kostky (stolní hra), hračky pro domácí zvířata, rakety, skokanské tyče, startovací bloky (pro sport), blokanty (horolezecké náčiní), praky (sportovní předměty), windsurfingová prkna, surfovací prkna, vodní lyže, hůlky pro mažoretky, clony (maskovací) sportovní vybavení, plyšový medvědici, zařízení na vrhání tenisových míčků, tenisové sítě, divadelní masky, sportovní suspenzory pro muže (sportovní vybavení), stoly na stolní tenis, hliněná holuby (terče), zařízení na vystřelování hliněných holubů, přenosné hry s displeji z tekutých krystalů, trampolíny, můstky odrazové (sportovní nářadí), trapézy pro windsurf, vrhcáby (desková hra), vánoční stromky z umělých materiálů, houpačky, pohárky na hrací kostky, šipky (hra), disky (sportovní nářadí), házecí talíře, kapsle do pistolí na hraní, rozbušky (pyrotechnika) jako hračky; (29) maso, ryby, drůbež a zvěřina, masové výtažky, konzervované, mražené, sušené a vařené ovoce a zelenina, želé, džemy, kompoty, vejce, mléko a mléčné výrobky, jedlé oleje a tuky, ajvar (papriková čalámáda), proteinové mléko, extrakty (nealkoholický -), jablčné pyré, ústřice, s výjimkou živých, jelito, fazole (konzervované -), bujón, vývar, tukové pomazánky na chléb, máslo, smetana, datle, tvaroh, žlutouk, sušená vejce, bílkovina pro kulinářské účely, bílek (vaječný -), hrách (konzervovaný -), arašidové máslo, arašidy (zpracované -), nakládané okurky, bramborové lupínky s nízkým obsahem tuku, tukové substance na výrobu jedlých tuků, ryby ve slanečném nálevu, ryby (konzervované -), ryby, s výjimkou živých, plátky (rybí -), potraviny z ryb, konzervy rybí, želatina, moučka rybí pro lidskou spotřebu, pěna (rybí -), rybí jikry (zpracované), maso (konzervované -), koncentrované vývary, huspeniny, konzervy masové, nasolené potraviny, ovoce naložené v alkoholu, ovocné rosoly, ovocná dřeva, občerstvení na bázi ovoce, jedlá želatina, krevety (neživé), zelenina (vařená -), zelenina (sušená -), konzervy zeleninové, pěna (zeleninová -), zeleninové saláty, grilované mořské řasy, slaneční, sledi, humři (neživí), zázvorový džem, jogurt, zeleninové polévky, kakaové máslo, droby, vnitřnosti, dršťky, bramborové lupínky, bramborové vločky, koblížky plněné brambory, sýry, kaviár, kefir, humus (pasta z cizmy), morek jako potrava, kostní olej, konzumní, kokosové máslo, kokosový tuk, kokos sušený (kokosová moučka), kokosový olej, česnek (konzervovaný -), raci (s výjimkou živých), krokety, korýši (s výjimkou živých), syřidlo, losos, langusty, s výjimkou živých, fermentované potraviny na bázi zeleniny (kimchi), játra, játrová paštika, lněný olej pro kulinářské účely, lecitin pro kulinářské účely, čochka konzervovaná, kukuřičný olej, mandle (zpracované -), margarín, marmeláda, fermenty (mléčné) pro kulinářské účely, mléčné nápoje (s vysokým obsahem mléka), mléčné koktejly, sýrovátka, mušle (neživé), ořišky zpracované, ovoce (kompoty), ovoce konzervované, ovocné saláty, olivy konzervované, olivový olej (jedlý -), palmové ořechy (jedlý olej z), palmový olej (jedlý), pektin pro kulinářské účely, zeleninové šťávy na vaření, zelenina v pikantním nálevu, nakládaná zelenina, žampiony, konzervované, pyl jako potrava, brusinkový kompot (kompot), olej řepkový jedlý, hrozinky, semínka (zpracovaná -), ančovičky (sardele), sardinky, kyselé zelí, kůry ovocné, měkkýši (neživí), šunka, šlehačka, hlemýžďí vejce (na konzumaci), vepřové maso, vepřové sádlo, sumýši (neživí), kukly housenek bource morušového k lidské výživě, sezamový olej, tahini (pasta ze sezamových semenek), garnát (mořský rak) neživý, sójové boby, konzervované jako potrava, sójové mléko (náhražka mléka), semínka (zpracovaná slunečnicová -), slunečnicový olej (jedlý -), slanina, jedlé tuky, lůj (jedlý -), polévky (přípravky na výrobu), tuňák, tofu, rajčatový protlak, rajčatová šťáva na vaření, lanýže (konzervované -), aloe vera určená pro lidskou spotřebu, hnízda ptačí jedlá, klobásy, salámy, párky, uzeniny v těstě, uzeniny, bujóny, vývary (přípravky na), cibule (konzervovaná -); (30) káva, čaj, kakao a kávové náhražky, rýže, tapioka a ságo, mouka a obilninové přípravky, chléb, pečivo a cukrovinky, vodová a smetanová zmrzlina, cukr, med, melasa, droždí, prášek do pečiva, sůl, hořčice, ocet, omáčky (chuťové přísady), koření, led pro osvěžení, chaluha (koření), anýz (koření), příchutě do nápojů, příchutě do potravin, pšeničná mouka, příchutě do pečiva, směsi na dorty, pivní ocet, zahušťovací přípravky pro vaření pokrmů, pojivá do zmrzlin, fazolová mouka, kandys, žemle (sladké -), nekytnutý chléb, sendviče, máslové sušenky, cheeburgery (sendviče), chow-chow (chuťové přísady), čatni (chujové přísady), kuskus, kari (koření), pudinky, pěna (dezert -) (cukrovinka), ledový čaj, arašidové cukrovinky, nudle, změkčovací přípravky do masa, pro domácí použití, masové koláče, masové šťávy (omáčka), fondány, ovocné omáčky, jamí závitky, včelí mateří kašička, želé ovocné (cukrovinky), kukuřičná kaše, ječné kroupy, ječná

mouka, drcený ječmen, lupínky, vločky (obilné), cereálie, občerstvení (na bázi cereálií), chuťové přísady, hřebíček (koření), glukóza pro kulinářské účely, lepkové přísady pro kulinářské účely, krupice, kroupy pro lidskou spotřebu, oves (mletý -), chalva (cukrovinka), zázvor, mražený jogurt (mražená cukrovinka), rostlinné přípravy jako kávové náhražky, kávové příchutě, kávové nápoje výroby z kaka, kakaové nápoje, kapary, karamely (bonbóny), bramborová moučka, žvýkačky, kečup, kuchyňská sůl, sůl ke konzervování potravin, krečky, bylinkové čaje (neléčivé), poleva (ledová) (dorty -), zahradní bylinky (konzervované -) koření, kurkuma, lékové (cukrovinka), sladké dřevy (cukrovinka), lněná semena určená pro lidskou spotřebu, kukuřice (mletá -), kukuřičné vločky, kukuřičná mouka, makaróny, makronky (pečivo), maltóza (sladový cukr), slad určený pro lidskou spotřebu, mandlové cukrovinky, marinády, marcipán, mandlové těsto, majonéza, mořská voda na vaření, moučná jídla, sirupy a melasa, ovesná kaše (mléčná -), kávové nápoje s mlékem, kakaové nápoje s mlékem, čokoládové nápoje s mlékem, glazura na šunku, moučné výrobky, muškátový ořech, müsli, potraviny na bázi ovsu, pokrmy z nudlí (hotové), strouhanka, pečivo s masovou náplní, koláče s náplní, pastilky (cukrovinky), pesto (omáčka), petits fours (zákusky), palačinky, pepř, perník, mentol do cukrovinek, mentolové cukrovinky, paprika (koření), pizza, propolis, cereální tyčinky s vysokým obsahem proteinů, popcorn (pražená kukuřice), quiche (slaný koláč), ravioli, rýžové chlebičky, pochutiny na bázi rýže, doplňky k jídlu, šafrán (koření), šlehačka (přípravy na ztužení -), salátové zálivky, kvasnice, čokoláda, čokoládové nápoje, čokoládová pěna, nové koření, celerová sůl, housky, hořčičná moučka, pasta ze sójových bobů (přísada), sójová mouka, sójová omáčka, sorbety (zmrzlinové), zálivky (na ochucení), špagety, prášky na výrobu zmrzliny, soda bikarbóna pro kuchyňské účely (soda na pečení), škrob jako potrava, badyán, suší, přírodní sladidla, tabbouleh (arabský salát), tacos, tapioková mouka, droždí do těsta, těstoviny, rajčatová omáčka, dorty, tortilly, vanilka (příchut'), vanilin (vanilková náhražka), vafle, vinný kámen pro kulinářské účely, pšeničné klíčky pro lidskou spotřebu, pojivá do uzenin, aromatické přípravy do potravin, cikorka (kávová náhražka), skořice (koření), lepek jako potrava, pralinky, cukrovinky ke zdobení vánočních stromků, suchary; (31) surové a nezpracované zemědělské a vodní plodiny, zahradnické a lesní produkty a produkty akvakultury, surové a nezpracované zrní a semena, čerstvé ovoce a zelenina, čerstvé bylinky, rostliny a květiny, cibule, sazenice a osivo pro výsadbu, živá zvířata, krmivá a nápoje pro zvířata, slad, obilí nezpracované, luštěniny; (32) piva, minerální vody, šumivé nápoje a nápoje nealkoholické, šťávy ovocné, sirupy a přípravky k zhotovování nápojů, koncentráty, a prášek k zhotovování nealkoholických nápojů, energetické nápoje, izotonické nápoje, hypotonické nápoje, ovocné a zeleninové nápoje a džusy, mražené ovocné nápoje, nesyčené, nealkoholické mražené ochucené nápoje, nápoje obohacené o přidané vitaminy (nikoliv pro léčebné účely), nealkoholická piva; (33) alkoholické nápoje (s výjimkou piva); (34) tabák, tabákové výrobky, náhražky tabáku (nikoli pro léčebné účely), cigarety, doutníčky (cigarillos), doutníky, kapesní balíčkové cigaret, cigaretové dutinky, cigaretové filtry, cigaretový papír, elektronické cigarety, kapalně rozpustné do elektronických cigaret, zápalky a kuřácké potřeby; (35) propagační činnost, reklama (kromě té určené pro osobní nebo nákladní automobily), pomoc při řízení obchodní činnosti), obchodní administrativa, zprostředkování dovozu a vývozu, organizování, provozování a kontrola věrnostních a motivačních programů, maloobchodní služby a on-line maloobchodní služby související s prodejem výrobků jako přístroje a nástroje vědecké, námořní, geodetické, fotografické, filmové, optické, přístroje pro vážení, měření, signalizaci, kontrolu (inspekci), záchranu a přístroje pro vyučování, přístroje a nástroje pro vedení, přepínání, přeměnu, akumulaci, regulaci nebo řízení elektrického proudu, přístroje pro záznam, převod, reprodukci zvuku nebo obrazu, maloobchodní služby a on-line maloobchodní služby související s prodejem výrobků jako magnetické nosiče dat, záznamové disky, kompaktní disky, televize, DVD a ostatní digitální záznamové nosiče, ústrojí pro přístroje na mince, pokladny registrační, kalkulačky, zařízení na zpracování dat, počítače, počítačový software, hasící přístroje, přístroje pro přenos zvuku a obrazu, telekomunikační přístroje, mobilní telekomunikační přístroje, mobilní telekomunikační mikrotelefony, maloobchodní služby a on-line maloobchodní služby související s prodejem výrobků jako digitální telekomunikační přístroje a nástroje, tablety, počítačový hardware, počítačový aplikační software, počítačový software ke stažení internetu, nahraný počítačový software, softwarové aplikace, mobilní softwarové aplikace, aplikace ke stažení pro multimediální zařízení, počítačové hry, software pro počítačové hry, programy počítačových her, kapesní počítače (PDA), maloobchodní služby a on-line maloobchodní služby související s prodejem výrobků jako kapesní osobní počítače, mobilní telefony, laptopy, telekomunikační sítě a přístroje, softwarové ovladače pro telekomunikační

sítě a pro telekomunikační přístroje, ochranné oděvy, ochranné přilby, televize, sluchátka, přístroje pro globální systémy k určování polohy (gps), satelitní navigační přístroje (kromě těch určených pro osobní nebo nákladní automobily), počítačový software nahraný na discích CD-rom (kromě toho určeného pro osobní nebo nákladní automobily), SD karty (bezpečné digitální karty), brýle, dioptrické brýle, sluneční brýle, maloobchodní služby a on-line maloobchodní služby související s prodejem výrobků jako ochranné brýle a jejich pouzdra, kontaktní čočky, fotoaparáty, objektivy, mp3 přehrávače audio pásky, audio kazety, audio disky, audio a video pásky, audio a video kazety, audio a video disky, videopásky, videokazety, videodisky, cd, DVD, elektronické publikace ke stažení, obrazové soubory ke stažení, hudební soubory ke stažení, podložky pod myš, magnety, kryty pro mobilní telefony, pouzdra pro mobilní telefony, maloobchodní služby a on-line maloobchodní služby související s prodejem výrobků jako soupravy handsfree pro telefony, magnetické karty, kódované karty, aplikační software pro mobilní telefony, software pro telekomunikace, software pro zpracování finančních transakcí, elektronické oznamovací tabule, elektrické baterie (kromě těch určených pro osobní nebo nákladní automobily), nabíječky baterií (kromě těch určených pro osobní nebo nákladní automobily), bezpečnostní poplašná zařízení, bezpečnostní kamery, bezpečnostní výstražné přístroje, bezpečnostní kontrolní přístroje, bezpečnostní dohlížecí přístroje, počítačový software pro zabezpečovací účely, maloobchodní služby a on-line maloobchodní služby související s prodejem výrobků jako počítačový software pro zabezpečovací účely, sim karty, antény, poplašná zařízení, elektrické kabely, chemické přístroje a nástroje, nahrané programy související s operačními počítačovými systémy, periferní zařízení počítačů, přístroje pro zpracování dat, diagnostické přístroje, nikoliv pro lékařské účely, přístroje pro měření vzdálenosti, přístroje pro záznam vzdálenosti, vyzváněcí tóny ke stažení pro mobilní telefony, elektronické visačky pro identifikaci zboží, maloobchodní služby a on-line maloobchodní služby související s prodejem výrobků jako elektronické visačky pro identifikaci zboží, okulary, ochranné brýle pro sport, magnetické identifikační karty, přístroje pro vzájemnou komunikaci, reproduktory, magnetické datové nosiče, matematické přístroje, modemy, elektrické monitorovací přístroje, televizní přístroje, testovací přístroje, nikoliv pro lékařské účely, telekomunikační vysílače, papír, lepenky, tiskárenské výrobky, fotografie, papírenské zboží, maloobchodní služby a on-line maloobchodní služby související s prodejem výrobků jako kancelářské potřeby, učební a vyučovací pomůcky, plastické obaly, vybavení pro výuku, psací potřeby, psací nástroje, psací pomůcky, knihy, katalogy, karty, výukové manuály, časopisy, zásilkové katalogy, noviny, prospekty, periodické publikace, kalendáře, diáře, etikety, mapy, tištěné publikace, pohlednice, plakáty, tištěné ceníky, tištěné formuláře, maloobchodní služby a on-line maloobchodní služby související s následujícím: oděvy, obuv, kloboučnické zboží, pomůcky a nádoby pro domácnost nebo kuchyň, nádobí, stolní náčiní, vybavení pro vaření, nože, vidličky a lžíce, čistící potřeby, zahradnické potřeby, klenoty, hodinářské potřeby a chronometrické přístroje, hudební nástroje, přístroje pro osvětlení (kromě těch určených pro osobní nebo nákladní automobily), textil (kromě toho určeného pro osobní nebo nákladní automobily), textilní výrobky pro domácnost, nábytek, vybavení, tašky, zavazadla, toaletní potřeby, kosmetika, farmaceutické výrobky, přípravky pro čištění, maloobchodní služby a on-line maloobchodní služby související s prodejem následujícího: hry a věci na hraní, potřeby pro gymnastiku, potřeby pro sport, sportovní vybavení, maso, ryby, drůbež, zvěřina, pokrmy, potraviny, cukrovinky, dezerty, pekařské výrobky, delikatesy, ovoce, květiny, káva, čaj, kakao, cukr, rýže, piva, minerální vody, šumivé nápoje a jiné nealkoholické nápoje, alkoholické nápoje, maloobchodní služby a on-line maloobchodní služby vztahující se k následujícímu: interaktivní terminály s dotykovou obrazovkou, teleskopické držáky na selfie (ruční stativy), chytré prsteny, chytré telefony, chytré hodinky, maloobchodní služby a on-line maloobchodní služby související s prodejem následujícího: pozemní vozidla (s výjimkou osobních nebo nákladních automobilů), paliva, stavební materiály, železářské zboží, elektronické komponenty, obchodní řízení maloobchodních prodejen, předplacené telekomunikačních služeb pro druhé, sběr a systemizace informací do počítačových databází, sestavování statistiky, analýza nákladů a cen, pořádání soutěží pro reklamní účely, zaměstnanecké poradenství, zprostředkování zaměstnání, poskytování informací o zaměstnání, poskytování informací o zaměstnání ve spojení s programy pro mladé, obchodní správa licencí k výrobkům a službám jiných osob, obchodní informace a rady pro spotřebitele (poradna pro spotřebitele) (kromě služeb souvisejících s osobními nebo nákladními automobily), průzkum veřejného mínění, nábor zaměstnanců, srovnávání cen, zásobovací služby pro jiné osoby (nákup zboží a služeb k jiné podniky), pronájem reklamních ploch (kromě služeb souvisejících s osobními nebo nákladními automobily), pronájem reklamního času v komunikačních médiích (kromě

služeb souvisejících s osobními nebo nákladními automobily), podpora prodeje jiných osob (kromě služeb souvisejících s osobními nebo nákladními automobily), vyhledávání sponzorů, sjednávání obchodních smluv pro jiné osoby, informační a poradenské služby ve výše uvedených oblastech (kromě služeb souvisejících s osobními nebo nákladními automobily), informační a poradenské služby vztahující se k výše uvedeným službám poskytované online z počítačové databáze nebo internetu (kromě služeb souvisejících s osobními nebo nákladními automobily), informační a poradenské služby vztahující se k výše uvedeným službám, poskytované prostřednictvím telekomunikační sítě (kromě služeb souvisejících s osobními nebo nákladními automobily), aktualizace a údržba dat v počítačových databázích, analýzy nákladů, dodavatelské služby pro třetí osoby (nákup výrobků a služeb pro jiné podniky), fakturace, hospodářské (ekonomické) prognózy, obchodní nebo podnikatelské informace, komerční správa licencí na výrobky a služby ostatních, marketingové studie, obchodní management a podnikové poradenství, obchodní nebo podnikatelský průzkum, obchodní nebo podnikatelské informace, oceňování obchodních podniků, organizování výstav (komerčních nebo reklamních) (kromě služeb souvisejících s osobními nebo nákladními automobily), překlad informací do počítačových databází (kromě služeb souvisejících s osobními nebo nákladními automobily), pořádání veletrhů pro obchodní a reklamní účely (kromě služeb souvisejících s osobními nebo nákladními automobily), provozní auditů, průzkum trhu a veřejného mínění, příprava mezd a výplatních listin, řízení obchodních záležitostí nebo obchodní činnosti průmyslových nebo obchodních podniků, ekonomické konzultační služby; ; (36) pojištění (kromě služeb souvisejících s osobními nebo nákladními automobily), služby finanční (kromě služeb souvisejících s osobními nebo nákladními automobily), služby peněžní, služby nemovitostní, finanční analýzy, bankovníctví, banky úvěrové, daňové odhady (služby), důchodové fondy, zakládání a správa investičních a podílových fondů a vedení finančních operací s tím spojených, koupě, prodej nebo zprostředkování obchodu s nemovitostmi pro investiční nebo podílové fondy, převzetí podnikání stejného nebo obdobného druhu, zastupování jiné obdobné společnosti s obdobným předmětem podnikání, na takových společnostech se podílet i jako ručící a možnost zřizovat ceftiny společnosti, obstaravatelská činnost ve správě bytového a nebytového fondu, správa a rozvoj majetkových fondů s výjimkou fondů investičních, podílových a privatizačních, kapitálové investice, elektronický převod kapitálu, finanční informace, finanční odhady a oceňování (pojišťovnictví, bankovníctví, nemovitosti), finanční poradenství, finanční ručení, finanční řízení, finanční sponzorování, garance, záruky, kauce, hypotéky (poskytování půjček), informace o pojištění, investování kapitálu, kanceláře realitní, konzultační služby v oblasti pojišťovnictví, koupě na splátky (financování) (kromě služeb souvisejících s osobními nebo nákladními automobily), nákup a platby na splátky (kromě služeb souvisejících s osobními nebo nákladními automobily), kreditní karty (služby), makléřské služby, správa nemovitostí, oceňování a odhady (daňové), oceňování nemovitostí, on-line bankovní služby, směňování peněz, penzijní fondy, pojištění, uzavírání pojistek, pojistky životní (životní pojištění), zprostředkování pojištění, poradenství v oblasti pojištění, poskytování finančních informací prostřednictvím webových stránek, pronájem nemovitostí, pronajímání kanceláří (nemovitosti), vybírání nájemného, pronájem činžovních domů, pronájem bytů, půjčky (financování), půjčky (zástavní), realitní kanceláře, směnárenské služby, správa majetku, správa nemovitostí, úrazové pojištění (uzavírání smluv), vydávání obchodovatelných cenných papírů, obchodování s cennými papíry, obstarávání a vydávání cenných papírů a poskytování s tím souvisejících služeb, úschova a ukládání cenných papírů, obstarávání a splacení cenných papírů a vyplacení výnosů z nich, poradenská činnost ve věcech cenných papírů, vydávání kreditních karet, zajištění financování stavebních projektů, zúčtovací banky (provádějící bezhotovostní operace), konzultační služby finanční, kancelář pro inkasování pohledávek, homebanking, clearing, shromažďování prostředků na dobročinné účely, organizování sbírek, služby likvidace podniků (finanční záležitosti), vyplácení důchodů, úschovní služby, úschova v bezpečnostních schránkách, agenturní služby v oblasti dluhopisů, agenturní služby v oblasti cenných papírů, agentury na směnu peněz, agentury pro vymáhání dluhů, agentury v oboru dluhopisů a jiných cenných papírů, elektronické bankovníctví, elektronické zpracování plateb prostřednictvím globální počítačové sítě, filantropické služby týkající se peněžních darů, služby v oblasti finančních výzkumů; (37) stavebnictví a opravy, instalační služby, dodávka, montáž, uvedení do provozu, servis, údržba, revize a opravy strojů a zařízení pro elektrárny, teplárny, chemické a petrochemické závody, čistírny odpadních vod a zařízení pro úpravu a/ nebo likvidaci různých druhů odpadů, dodatečné vybavení a úpravy strojů, provádění staveb, dozor nad stavbami, konzultace ve stavebnictví, údržba a opravy

počítačového vybavení (hardware), stavební informace, stavitelství, stavební služby, inženýrská činnost v investiční výstavbě, zámečnictví, opravy bezpečnostních zámek, truhlářství, restaurování a údržba nábytku, topenářství, klempířství a instalatérství, montáž a opravy topných zařízení, opravy, revize a zkoušky vyhrazených elektrických zařízení, instalace a opravy elektrických spotřebičů, těžba vzácných kovů, důlní těžba, povrchová těžba, těžba drahých kamenů, montáž, uvedení do provozu, servis, údržba, opravy, rekonstrukce a modernizace pozemních a podzemních dopravních prostředků a dopravních zařízení, jejich částí, komponent a příslušenství (s výjimkou osobních nebo nákladních automobilů), servis, opravy, údržba, rekonstrukce železničních motorových a nemotorových vozidel pro osobní přepravu, servis, opravy, údržba, rekonstrukce a modernizace strojů a zařízení v oblasti jaderné energetiky, montáž strojů a zařízení v oblasti jaderné energetiky, provádění inspekci, kontrol, revizí a prohlídek strojů a zařízení v oblasti jaderné energetiky, provádění staveb, jejich změn a odstraňování, údržba nemovitostí, obstarávání a poskytování odborné pomoci, posudků, rad, doporučení a stanovisek k zabezpečení přípravy a realizace staveb a výkon technického dozoru, elektroinstalace budov pro telekomunikační přenos, opravy a údržba elektronických zařízení, instalace a montáž telefonních linek, instalace a opravy antén, instalace a údržba fotovoltaických zařízení, instalace a opravy telekomunikačních sítí, instalace a opravy počítačového hardwaru, instalace a montáž alarmů, poplašných zařízení, zámek a zabezpečovacích zařízení, jejich údržba a opravy, instalace, údržba a opravy elektrických strojů a generátorů, instalace komunikačního vybavení, instalace, opravy a údržba počítačů a počítačových periferních zařízení, instalace opravy a údržba průmyslových zařízení, instalace solárních energetických systémů, instalace, údržba a opravy vysílacích přístrojů, konzultace v oblasti stavitelství a stavebnictví, havarijní služby; (38) telefonní komunikace, pronájem zařízení pro přenos informací, vysílání v rámci této třídy, služby zpravodajské agentury, informační a tiskové kanceláře, teletextové služby, komunikační služby, přenášení pomocí satelitních družic, elektronický přenos dat zpráv a informací, konferenční místnosti, přenos hlasu po internetu, komunikace prostřednictvím počítačů, mobilních a jakýchkoliv jiných elektronických zařízení (, poskytování online fór pro komunikace, poskytování on-line komunikačních spojení, která převádějí uživatele webových stránek k dalším místním a globálním webovým stránkám, služby mobilní telekomunikační sítě, služby pevné telekomunikační linky, poskytování širokopásmového telekomunikačního přístupu, širokopásmové služby, služby v oblasti bezdrátové komunikace, služby v oblasti digitální komunikace, služby rozhlasového a televizního vysílání, služby televizního vysílání vztahující se k IPTV, poskytování přístupu k IPVT, služby pro přístup k internetu, posílání e-mailových a textových zpráv, informace o telekomunikačních prostředcích poskytované přes telekomunikační sítě, služby poskytovatele sítě, jmenovitě pronájem a řízení přístupového času k datovým sítím a databázím, zejména internetu, komunikační služby pro přístup k databázi, poskytování přístupu do databází, pronájem přístupového času do počítačové databáze, provozování telekomunikačních sítí, služby v oblasti elektronických informačních tabulí, poskytování přístupu k blogům, poskytování přístupu k podcastům, služby diskusních místností pro sociální sítě, poskytování online fór, fóra pro sociální sítě, poskytování elektronických telekomunikačních připojení, směrovací a spojovací služby pro telekomunikace, pronájem telekomunikačního zařízení, poskytování přístupu k počítačovým databázím v oboru vytváření sociálních sítí, společenského představení a seznamování, informace a poradenské služby spojené s výše uvedenými službami, mobilní telefony (komunikace -), komunikace prostřednictvím počítačových terminálů, komunikace po síti optických vláken, telefonická komunikace, přenos zpráv a obrázků pomocí počítačů, elektronické nástěnky (telekomunikační služby), přenos elektronické pošty, přenos faxem, zaslání zpráv, paging (rozhlas, telefon nebo jiné prostředky elektronické komunikace), poskytování diskusních místností na internetu, poskytování telekomunikačních kanálů pro teleshopping, poskytování telekomunikačního připojení ke globální počítačové síti, poskytování uživatelského přístupu do globální počítačové sítě, rádiové vysílání, pronájem doby přístupu do globální počítačové sítě, pronájem přístrojů pro přenos zpráv, půjčování modemů, půjčování telefonů, satelitní přenos, směrovací a spojovací služby pro telekomunikace, telekonferenční služby, telegrafická komunikace, telefonní služby, telexové služby, přenos digitálních souborů, online přenos blahopřání, zaslání telegramů, služby hlasové pošty, služby zpravodajské agentury, bezdrátové vysílání, služby telekomunikačních bran, služby internetového portálu; (39) doprava (kromě té určené pro osobní nebo nákladní automobily), balení a skladování zboží, organizování cest, dopravní, přepravní a skladovací činnosti, remorkáž odtažování dopravních prostředků při poruchách, doručování balíků, doručování zboží, doručování novin a časopisů, záchrana lodí, plavidel,

rozbíjení ledu, dodávky květin, dovoz, doprava, zprostředkování přepravy, spedice, skladování lodí, skladování zboží, balení zboží, informace (skladování -), plnění lahví, zprostředkování pronájmu lodí, frankování pošty, nošení, převozy sanitkou, kurýrní služby (dokumenty nebo zboží), lodivodství, pilotování, pronájem letadel, letecká doprava, přeprava nábytku, skladování elektronicky uložených dat nebo dokumentů, doprava ropovodem, doprovázení turistů, pronájem autokarů, cestování (rezervace -), doprava (rezervace -), záchranné služby, zprostředkování námořní dopravy, obsluhování zdymadel, námořní doprava, nakládání resp. vykládání, doprava tramvají, říční doprava, železniční doprava, lodní trajektová doprava, transport nákladními vlečnými čluny, přeprava a uskladnění odpadu, doprava cenností, logistika v dopravě (kromě té určené pro osobní nebo nákladní automobily), podmořské záchranné práce, prohlídky (turistické), náklad (lodní doprava zboží), dopravní informace, pravidla (pronajímání -), pronájem garáží, pronájem mrazniček, pronájem vagonů, pronájem mrazicích boxů, pronájem skladovacích kontejnerů, pronájem skladišť, pronájem parkovacích ploch, pronájem koní, půjčování kolečkových židlí (pojízdných křesel), pronájem potápěčských skafandrů, potápěčské zvonky (pronájem-), balení zboží, distribuce elektřiny, rozvody elektrické energie do domácností, rozvod energie, rozvod vody, pronájem osobních železničních vozů, překlad (zboží) námořními nákladními čluny; (40) zpracování materiálů, zejména kovů a plastů, výroba energie, zpracování ropy a plynu, dekontaminace nebezpečných látek, likvidace odpadu, recyklace odpadu, spalování odpadu, zpracování odpadu, třídění odpadu, pronájem zařízení pro výrobu energie, výroba elektřiny ze sluneční energie, příprava elektronických obvodů pomocí vzorkování povrchové energie, poradenské, informační a konzultační služby spojené s výrobou elektřiny, výroba tepelné energie, tepla a páry, výroba a úprava plynu, výroba a úprava vody, povrchová úprava kovů (ne natírání), aplikace otěruvzdorných nátěrů na kovy a plasty, aplikace otěruvzdorných povlaků (nátěrů na strojírenské součásti, aplikace ochranných povrchových potahů na stroje a nářadí, vazby publikací, knihařství, stříhání látek (stříhová služba), úprava oděvů, zakázkové krejčovství, služby týkající se barvení, rytí, gravírování, voděvzdorná úprava látek, konzervování potravin a nápojů, rámování uměleckých děl, galvanizace, pokovování, mletí, zhotovování kopií klíčů, laminování, zpracování kůže, informace o zpracování materiálu, úprava papíru (konečná), foto tisk, tiskárny, zpracování ropy, pronájem klimatizačních zařízení, letování, apretování textilií, svářečské služby, dřevo (zpracování -), informační a poradenské služby vztahující se k výše uvedeným službám; (41) výchova, vzdělávání, zábava a sportovní činnost, internátní školy, výchovně-zábavné klubové služby, provozování muzeí, organizování kulturních nebo vzdělávacích výstav, pořádání a řízení pracovních setkání (školení), pořádání loterií, pronájem sportovních hřišť, služby poskytované školami (vzdělávání), vyučování (výuka), organizování představení filmová studia, filmová tvorba, zábavní parky, fotografování, provozování golfových hřišť, překladatelské služby, sportovní a kulturní aktivity odborné školící služby (nahrávání videopásek, vzdělávací informace, informace o možnostech rekreace, profesní rekvalifikace, pomoc při výběru povolání, knižní servis (pojízdny -), noční kluby, sportovní služby pro kempování, knihovny (půjčovny knih), rekreace, služby diskžokejů, tlumočnické služby, kluby zdraví a fitness, služby osobního trenéra (fitness trénink), provozování zoologických zahrad, tlumočení posunkové řeči, vedení kurzu fitness, obrazové zpravodajství, gymnastický výcvik, kaligrafické služby, skládání hudby (služby -), služby v oblasti grafické úpravy, jiné než pro reklamní účely, fotografování na mikrofilm, umělecké módní agentury, stříh videopásků, orchestry (služby poskytované -), módní přehlídky pro zábavní účely (organizace -), náboženská výchova, dabing, drezúra zvířat, organizování plesů, psaní scénářů, psaní textů (jiných než reklamních), půjčování audio zařízení, pronajímání osvětlovacích zařízení pro divadla nebo televizní studia, pronájem dekorací, půjčování filmových promítaček a příslušenství, půjčování filmů, pronájem rozhlasových a televizních přijímačů, pronájem herních zařízení, pronájem hraček, půjčování sportovního nářadí, s výjimkou dopravních prostředků, pronájem sportovišť, půjčování potápěčské výstroje, pronajímání tenisových dvorců, pronájem divadelních dekorací, pronájem audio nahrávek, půjčování videokamer, výroba videofilmů, půjčování videopásek, pronájem video-rekordérů, cirkusy; (42) vědecké a technologické služby a související výzkum a projektování, analytické a výzkumné služby v průmyslu, navrhování a vývoj počítačového hardwaru a software, aktualizace počítačových programů, architektonické poradenství, bakteriologický výzkum, biologický výzkum, elektronické ukládání dat, instalace počítačových programů, klinické studie (klinický výzkum), chemické analýzy, chemický výzkum, inženýrské práce (expertízy), konzultace v oblasti počítačového softwaru, konzultační služby v oblasti informačních technologií, laboratorní (vědecké) služby, obnova počítačových dat

(regenerace), počítačové programování, údržba počítačových programů, projektování (stavební), studie technických projektů, pronájem počítačového software, tvorba počítačových systémů, tvorba software (počítačových programů), vědecký výzkum, vývoj a výzkum nových výrobků, inženýrsko-technická činnost v oblasti investiční výstavby, poradenství v oblasti počítačového hardwaru, znalecké služby vztahující se k databázím, datům, elektronickým přístrojům a/nebo počítačovému softwaru, matematické modelování, vyměřování silnic, inspekce vozidel, předpovědi počasí, informace o počasí (služby), tvorba map, služby na šifrování a dešifrování pro komunikační cíle, pronájem a/nebo prodej času pro přístup k počítačovým databázím a jiným počítačovým službám, obnova počítače po zhroutilí, tvorba a údržba webových stránek pro druhé, inženýrské práce, technické projektové studie, aktualizace počítačového softwaru, grafický design, hosting webových stránek, kalibrace (měření), vytváření umělého deště, poradenství v oblasti úspor energie, převod dat nebo dokumentů z fyzických nosičů na elektronická média, konverze počítačových programů a dat, s výjimkou fyzické konverze, digitalizace dokumentů (skenování), kopírování počítačových programů, průmyslový design, instalace počítačového softwaru, služby vědecké laboratoře, geodézie, testování materiálů, výzkum ve strojírenství, vzdálené monitorování počítačových systémů, navrhování obalů, obalový design, provozování internetových vyhledávačů, poskytování vědeckých informací a poradenství v oblasti strojírenství, řízení jakosti, pronájem webových serverů, výzkum a vývoj nových výrobků pro jiné osoby, služby v oblasti informačních technologií, programování přístrojů na zpracování dat, služby poskytovatele aplikačních služeb, tvorba a správa blogů pro druhé, odborné poradenství a odborné posudky vztahující se k technologiím, služby pronájmu zařízení na zpracování dat a počítačů, technické služby vztahující se k navrhování a plánování zařízení pro telekomunikace, výzkum vztahující se k telekomunikačním technikám, monitorování síťových systémů v oboru telekomunikací, technická podpora vztahující se k telekomunikacím a přístrojům, výzkum spojený s bezpečností, služby v oblasti počítačového bezpečnostního systému monitorování, údržba počítačového softwaru v oblasti zabezpečení počítačů a prevence počítačových rizik, aktualizace počítačového softwaru týkající se zabezpečení počítačů a prevence počítačových rizik, služby zabezpečení, ochrany a obnovy v oblasti informačních technologií, poradenství v oblasti internetového zabezpečení, programování internetových bezpečnostních programů, poradenství v oblasti bezpečnostního softwaru, počítačová analýza bezpečnostních hrozeb pro ochranu dat, návrh a vývoj systémů zabezpečujících elektronická data, navrhování a vývoj systémů pro zabezpečení internetových dat, ochrana proti počítačovým virům, odblokování mobilních telefonů, informační a poradenské služby týkající se výše uvedených služeb, poradenské a inženýrské činnosti a služby v oblasti dopravního strojírenství, výzkum, vývoj, projektování a konstrukce pozemních a podzemních dopravních prostředků (s výjimkou osobních nebo nákladních automobilů) a dopravního vybavení, jejich součástí, dílů a příslušenství, testování, měření a analýzy týkající se pozemních a podzemních vozidel (s výjimkou osobních nebo nákladních automobilů) a jejich částí, součástí a příslušenství, studie strojírenských projektů, služby testování, služby ověřování a služby kontroly kvality, poradenské a inženýrské činnosti v oblasti informačních technologií, návrhařství, poradenské a inženýrské činnosti v oblasti jaderného strojírenství, výzkum, vývoj, projekce, konstrukce a montáž strojů a zařízení v oblasti jaderné energetiky; (43) služby zajišťující stravování a nápoje, dočasné ubytování, provozování kempů, prázdninové tábory (ubytovací služby), hotelové služby, motely (služby -), penziony pro zvířata, zásobování, dětské jesle, domovy důchodců, penziony, turistické noclehárny, poskytování přechodného ubytování, pronájem přístrojů na vaření, půjčování židlí, stolů, prostírání, nápojového skla, pronájem přenosných staveb, pronájem zásobníků pitné vody, pronajímání jednacích místností, půjčování stanů, rezervace přechodného ubytování, rezervace hotelů, rezervace penzionů; (44) lékařské služby, veterinární služby, péče o hygienu a krásu osob a zvířat, zemědělské, zahradnické a lesnické služby, farmaceutické služby, kliniky nebo sanatoria (soukromé), lázeňské služby, služby nemocnic, pronájem lékařského zařízení, zdravotní péče, zdravotní poradenství, zdravotnická střediska, stomatologie, zotavovny, poradenské služby týkající se zdraví, informační služby, konzultační služby týkající se péče o zdraví, poskytování informací vztahující se k lékařským službám, poskytování informací o zdraví; (45) právní služby, právní pomoc právníkům a fyzickým osobám ve věcech souvisejících s jejich podnikatelskou činností, bezpečnostní služby pro fyzickou ochranu hmotného majetku a osob, konzultační služby v oblasti duševního vlastnictví, licence k duševním právům, monitorování práv duševního vlastnictví pro právní poradenské účely, registrace názvu domén (právní služby), poskytování licencí na počítačový software (právní služby),

poradenství v oblasti duševního vlastnictví, právnícké (komerční služby), správa autorských práv, osobní a společenské služby poskytované ostatními za účelem uspokojování potřeb jednotlivců, jmenovitě adopční agentury, seznamovací služby, hlídání dětí, podpora při úmrtí blízké osoby, pohřební služby, služby krmení koček (v nepřítomnosti majitele), doprovod do společnosti, půjčování oděvů, služby poskytování společnosti seniorům a zdravotně postiženým osobám, konzultace v oboru osobních vztahů, poradenské služby pro prevenci kriminality, detektivní služby, služby týkající se venčení psů, služby doprovodu, informace o módě (poskytování), genealogické služby, poručnícké služby, půjčování oděvů, půjčování klenotů, hlídání domů v době nepřítomnosti majitelů, služby sociálních sítí online, lobbistické služby, s výjimkou těch pro komerční účely, služby kanceláře ztrát a nálezů, vedení seznamů svatebních darů k výběru třetími osobami, zprostředkovatelské služby v oblasti manželských sporů, školení (duchovní), služby sociálních sítí online, osobní konzultační služby v oblasti módy, služby osobního nakupování, opatrování domácích zvířat, služby agentury poskytující společenský doprovod, plánování a zajišťování svatebních obřadů, bezpečnostní služby pro ochranu majetku a jednotlivců, informační a poradenské služby týkající se výše uvedených služeb.

(730) **ŠKODA INVESTMENT a.s.**, Evropská 2690/17, Praha 6, Dejvice, 16000, CZ

(740) Mgr. Lukáš Lorenc, advokát, Štefánikova 256/34, Praha 5, 15000

(210) **O-550087**

(220) 24.08.2018

(320) 24.08.2018

(511) 1, 2, 3, 4, 5, 6, 7, 8, 9, 10, 11, 12, 13, 14, 15, 16, 17, 18, 19, 20, 21, 22, 23, 24, 25, 26, 27, 28, 29, 30, 31, 32, 33, 34, 35, 36, 37, 38, 39, 40, 41, 42, 43, 44, 45

(540)

ŠKODA

(510) (1) chemické výrobky určené pro průmysl, vědu a fotografii, jakož i pro zemědělství, zahradnictví a lesnictví, umělé pryskyřice v surovém stavu, plastické hmoty v surovém stavu, hnojiva pro půdu, hasící prostředky, prostředky pro kalení a letování kovů, chemické výrobky určené ke konzervování potravin, tříslicí materiály, lepidla a lepicí materiály pro průmyslové použití, lepidla na kovy a plastické hmoty, lepidla na koberce, termoplastická lepidla, lepidlo v rozprašovači, montážní lepidla, lepicí tyčinky, všechno pro průmyslové účely, adhezivní přípravky na chirurgické bandážování, lepidla na plakáty, lepidla na obkladačky a papírové tapety, lepicí pásy pro průmyslové účely, pojiva ve formě lepidel na opravy rozbitých předmětů, epoxidové pryskyřice v surovém stavu, klovatiny ve formě lepidel a rozpouštědel pro klovatiny, odlepování a separování (přípravky k-), chladírenské (studené) nástřiky, chemické výrobky ve formě pěny, chemické látky pro vytváření nebo stabilizaci pěny, pěnicí směsi, pěnové nástřiky, chemické sloučeniny pro cementové malty, keramické dlaždice a keramiku, porcelán a průhledné glazury na porcelán, chemické látky pro všeobecné výrobní použití při čištění elektronických komponentů a lékařských zařízení, povrchově aktivní látky, povrchově aktivní činidla, chemické sloučeniny na úpravu povrchových parametrů kapalin, materiálů pro povrchové úpravy a inkoustů, tekutiny pro použití při přenosu tepla, chlazení, zpracování kovů a vrtání, čištění fólií, vývoji latentních otisků prstů, výrobě lékařských zařízení, mokrém čištění suchých leptaných součástí, čištění rozvodů kapalného kyslíku a plynného kyslíku, zpracování farmaceutických a chemických přípravků, chemická čistící a vysoušecí činidla pro elektronické části, součásti, podsestavy, sestavy, přesné součásti, optické výrobky, optoelektroniku, součásti pro letecký průmysl, letecké motory a letadla, indikátory sterilizace, kolorimetrické indikátory, chemicky ošetřený papír, chemicky ošetřené papírové indikátory, chemické směsi pro aplikaci na látky a oděvy pro uvolnění skvrn, látky pro impregnaci a dokončování veškerých materiálů, chemické směsi pro čištění koberců, látek a čalounění, chemické sloučeniny pro použití na tkaniny, čalounění, koberce a jiné obklady podlah za účelem odpuzování skvrn a kapalin, chemické látky pro zajištění odpudivosti materiálů proti vodě a oleji, chemické výrobky, včetně chemických směsí pro aplikaci na různé povrchy, materiály pro odpuzování mastnoty a oleje a skvrn tekuté polymerní potahovací směsi pro aplikaci na tištěné povrchy pro zajištění lepší

přílnavosti uvedených potisků na uvedené povrchy, fluorované výrobky, které poskytují odpudivost vůči vodě a skvrnám, mohou být používány na tkaných látkách, kůži a kobercích z nylonu a polypropylenu, skleněné mikrokuličky připevněné na plastový podklad, které, při připevnění na látky poskytují těmto látkám retroreflexní vlastnosti, které podporují noční viditelnost oděvů vyrobených z látek, skleněné granule pro použití při výrobě, činidla na uvolňování forem používané ve stavebním průmyslu při betonování, činidla k uvolňování forem, lepidla na střechy, voděodolné nátěrové soupravy skládající se především polymerních lepicích a těsnících materiálů pro střešní instalace, vysokoteplotní silikonové sloučeniny používané na tvarování těsnění, emulgátory pro použití při výrobě polymerů, povrchově aktivní látky pro použití při výrobě polymerů, a emulgátory pro emulzní polymeraci monomerů za účelem vytvoření fluoropolymerů pro použití při výrobě plastových předmětů, chemické látky, jmenovitě filtrační činidla, filtrační média a molekulární separační média pro všeobecné průmyslové použití, včetně farmaceutického, chemického průmyslu a průmyslu nátěrových hmot, filtrační média obsahující absorbenty na odstraňování nečistot z tekutin a jiných filtrovatelných látek pro použití ve farmaceutickém, potravinářském a nápojovém, chemickém, elektronickém průmyslu a průmyslu nátěrových hmot, nezpracované plasty v podobě filtračních materiálů na odstraňování nečistot z tekutin a jiných filtrovatelných látek pro použití ve farmaceutickém, potravinářském a nápojovém, chemickém, elektronickém průmyslu a průmyslu nátěrových hmot, fluoropolymery, fluoroplasty, fluoroelastomery, polytetrafluoroetylen, fluorované termoplastové elastomery, perfluorované elastomery a perfluorované plasty, včetně suspenzí, roztoků, emulzí, disperzí, prášků, pelet, granulí, klovatin a z nich vytlačovaných výrobků, chemické sloučeniny obsahující fluoropolymery, sloučeniny obsahující fluoropolymery a/nebo nefluorované polymery a/nebo jiné chemické přísady, vulkanizovatelné sloučeniny fluórového kaučuku plněné fluoropolymerními sloučeninami, elektricky vodivé fluórové kaučuky a fluórové plasty a sloučeniny polytetrafluoroetylénu, chemické přísady pro plasty (včetně konstrukčních plastů), polyolefinové přísady při zpracování, antiblokovací činidla, nukleační činidla, čerící činidla, mazací činidla na chemické bázi, separační přípravky a samozhášecí přísady, fluoropolymerová pojivová činidla, přísady pro zpracování kaučuku, přípravky na ošetření kaučuku, vnitřní nebo vnější separační činidla na kaučuk a plast, chemické přísady, které podporují nebo vylepšují vulkanizaci fluoroelastomerů a chemických přísad, které zlepšují nebo modifikují vlastnosti fluoroelastomerů po vulkanizaci, chemické výrobky používané při výrobě fluoropolymerů, chemické výrobky používané při výrobě fluoroelastomerů, chemické výrobky používané při výrobě fluoroplastů, fluorovaných monomerů, tetrafluorethylenu, hexafluoropropylenu, vinylidenfluoridu, monomerů obsahujících éter, halogenovaných a nitrilem tvrzených monomerů, katalyzátory, přípravky na regulaci růstu řas pro použití při výrobě střešních šindelů a tašek a pro použití v jiných aplikacích na střechy a střešní materiály, benzen, benzol; (2) barvy, nátěry, laky ochranné výrobky proti korozi a proti deteriorizaci dřeva, barviva, inkousty na tisk, značkování a rytecké práce, přírodní pryskyřice v surovém stavu, kovy listkové a práškové pro malíře, dekorátory, tiskaře a umělce, mořidla, ochranné nátěry a těsnící nátěry na maltu, keramické dlaždice, dřevěné podlahy, betonové podlahy a povrchy, vany, sprchy, toalety, dřezy, nátěry do interiéru a exteriéru domů a budov, nátěrové směsi v podobě barvy, ochranné nátěry na elektronické součásti, chemické výrobky pro použití při odlupování dřeva pro opravy povrchů nábytku a pro jiné účely, chemické směsi k nanesení na dřevěné substráty pro poskytování ochranné vrstvy odolné vůči skvrnám, rozpouštědlům a obroušení, materiály odrážející světlo (nikoli v arších reflexní nátěrové směsi ochranné nátěry na oftalmologické čočky, čočky fotoaparátů a jiné optické čočky, ochranné nátěry na bázi epoxidových pryskyřic pro průmyslové použití určené k aplikaci na svařované potrubní spoje a součásti a jiné kovové, dřevěné, betonové a podobné materiály pro jejich ochranu před rzí, korozi a poškozením, jak u nadzemních, tak u podzemních konstrukcí, emaily, podvozky vozidel (ochranné nátěry pro -), ředidla do barev základní nátěry na povrchy, které se mají natírat, tvrdidla na barvy, základové barvy, glazury, nátěry k opravě povrchů ze skleněného vlákna a umělé hmoty, kaučukové protiskluzné směsi v podobě barev pro aplikaci do uliček uvnitř námořních vozidel a kolem nich, gelové nátěrové pryskyřice a jejich barviva pro aplikace na povrchy lodí k ochraně před jejich korozi a poškozením; (3) neléčivé kosmetické a toaletní přípravky, neléčivé přípravky na čištění zubů, parfumerie, éterické oleje, přípravky pro bělení a jiné prací prostředky, přípravky pro čištění, leštění, odmašťování a broušení, mýdla, vonné oleje, kosmetika, vlasové vody (lotions), zubní pasta, čistící roztoky, odličování (přípravky na -), adstringentní přípravky pro kosmetické účely, kamenec (antiseptický), aloe vera pro kosmetické účely (přípravky -), ambra (parfumerie), antistatické přípravky pro použití

v domácnosti, pocení (přípravky proti -) toaletní potřeby, aroma (éterické oleje), aroma do nápojů (éterický olej), osvěžovače dechu (pásky), spreje pro osvěžení dechu, éterické esence/éterické oleje, cedrové dřevo (éterické oleje z), obočí (kosmetické přípravky na -), tužky na obočí, mýdla pro oživení, zjasnění tkanin, pečivové trestí (éterické oleje), soli koupelové, ne pro medicínální účely, koupele (kosmetické přípravky do -), balzámy jiné než pro léčebné účely, barvy na vousy, vosk na vousy, bergamotový olej, pemza, krémy na bělení pokožky, bělicí přípravky (odbarvovače) pro kosmetické účely, bělicí přípravky na prádlo, bělicí soli, bělicí soda, výtažky z květů (parfumerie), lešticí přípravky na nábytek a podlahy, vosk na podlahy, deodoranty pro lidskou potřebu nebo pro zvířata, dezinfekční mýdla, dezodorizační mýdlo, detergenty (čisticí prostředky), s výjimkou pro použití při průmyslových procesech a lékařství, diamantinové brusivo, stlačený vzduch uchovávaný v plechovkách pro účely čištění a odstraňování prachu, vonná dřeva, vonné sáčky do prádla, parfémovaná voda, louh javelský, depilační přípravky, přípravky na odstraňování vodního kamene pro užití v domácnosti, zjasňovače barev chemické pro použití v domácnosti (prádro), modřidla na prádro, barviva toaletní, odbarvování (přípravky pro -), odstraňování barev barvy (kosmetické -), tuhy pro kosmetické účely, odmašťovací přípravky, s výjimkou těch, které jsou užívány při průmyslových postupech nebo při výrobě, odlakovače, gaultierový olej, geraniol, politury (leštidla), prádro (přípravek pro saténování), škrob leskový na prádro, skelné plátno, apretační přípravky pro žehlení prádla, hladící kameny, květinové parfémy (základní látky -), barviva na vlasy, lak na vlasy, vlasové vody, krémy (kosmetické -), pokožka (kosmetické přípravky pro péči -), heliotropin, jasmínový olej, lepidla pro kosmetické účely, kolínská voda, korund (brusivo), kosmetické neceséry, kosmetické tužky, čisticí křída, umělé nehty, řasy oční umělé, levandulový olej, levandulová voda, krémy na kůži, lesky na rty, rtěnky, přípravky pro odstranění vosku na podlahy (přípravky pro drhnutí), plet'ová voda pro kosmetické účely, osvěžovače vzduchu, mandlové mléko pro kosmetické účely, mandlový olej, mandlové mýdlo, masážní gely jiné než pro léčebné účely, medicínální mýdla, karbidy kovů (brusiva), utěrky napuštěné čistícími přípravky na čištění, odpadní roury (přípravky na čištění -), rostliny (přípravky pro vytváření lesku na listech), mycí přípravky pro intimní hygienu a deodoranční přípravky, pižmo (parfumerie), nálepky pro zdobení nehtů, laky na nehty, přípravky pro péči o nehty, soda na praní, na čištění, louh sodný na praní, neutralizační přípravky na trvalou ondulaci, oleje pro toaletní účely, oleje pro kosmetické účely, čisticí oleje, ondulace (přípravky na -), voňavkářské výrobky, pasty na obtaňovací řemeny, mentol pro voňavkářství, mentolová silice (výtažkový olej), lešticí přípravky pro umělý chrup, papír lešticí, lešticí červeň, kameny lešticí, lešticí vosky, pomády pro kosmetické účely, potpourri (směsi voňavých látek), cididlo, kúra quillaji na praní, vykuňování (přípravky pro -) parfumerie, vonné tyčinky, kapaliny na mytí skel do ostřikovačů vozidel, protézy zubní (přípravky pro čištění -), růžový olej, prostředky na odstraňování rzi, neklouzavé tekutiny na podlahy, safrol, čpavek (alkálie prchavé) čisticí prostředek, křída plavená, kosmetické přípravky pro zeštíhlení, brusné přípravky, pudr na líčení, pískové plátno, krejčovský vosk, krém na obuv, vosky na obuv, ševcovská směla, mýdlo proti pocení, šampóny, silikonový karbid (brusivo), opalovací přípravky, škrob na prádro, badyánová esence, mastkový prášek, toaletní, tapety (přípravky na čištění -), terpentýnová silice, terpentýn, jako odmašťovací přípravek, kosmetické přípravky pro zvířata, šampóny pro domácí zvířata, tripl na leštění (břídlice), suché šampóny, sušící prostředky pro myčky nádobí, vazelína z ropy pro kosmetické účely, vulkanický popel k čištění, modřidla, namáčení prádla (přípravky pro), peroxid vodíku pro kosmetické účely, vata pro kosmetické účely, vatové tyčinky pro kosmetické účely, změkčovače tkanin (pro praní), kadidlo, zubní bělicí gely, obtisky (ozdobné -) pro kosmetické použití, citrónový olej (silice); (4) průmyslové oleje a tuhy, mazadla, výrobky pro pohlcování, zavlažování a vázání prachu, palivo na svícení, svíčky a knoty, oleje do barev, antracit, olej zvlhčující, vosk včelí, palivové dřevo, mazut, palivové těkavé směsi, palivo ve formě briket, lůj, knoty svíček, parfémované svíčky, uhelné brikety, oleje na odstranění bednění (stavebnictví), elektrická energie, prach (přípravky pro odstraňování -), tuhy ke svícení, olej rybí neředlý, grafit jako mazadlo, dřevěné brikety, dřevěné uhlí (palivo), třísky dřevěné na zapalování, karnaubský vosk, kerosin, rafinovaný petrolej, olej (kostní -) pro průmyslové účely, hnědé uhlí, podpalovače, koks, olej na ochranu, konzervaci zdivá, knoty na lampy, tuk z vlny, konzervační přípravky pro kůži (oleje a tuhy), plyny používané ke svícení, olej motorový, svíčky pro noční osvětlení, nafta, nechemická aditiva do paliv, tuhy průmyslové, olej na textil, olein, nafta motorová, ozokerit, zemní vosk, smotky papírové na zapalování, parafin, ropa, mazadla pro řemeny, protiskluzové přípravky pro hnací řemeny, vosky na hnací řemeny, ricinový olej k technickým účelům, řepkový olej pro průmyslové účely, mazací tuhy, řezné kapaliny, mazadla na obuv, plyn

generátorový, přípravky ze sójového oleje proti přilnavosti kuchyňského nádobí, olej slunečnicový pro průmyslové účely, zametání (přípravky na vázání prachu při -), stearin, dehtový uhelný olej, rašelina (palivo), brikety rašelinové (palivo), pohonné látky, vazelína pro průmyslové účely, vosk pro průmyslové účely, mazadla na zbraně, ceresin, troud; (5) farmaceutické a veterinářské výrobky, hygienické výrobky pro léčebné účely, dietní potraviny a dietetické přípravky pro léčebné nebo veterinární účely, potraviny pro batolata, potravní doplňky pro lidskou potřebu a pro zvířata, náplasti, obvazový materiál, materiály pro plombování zubů a pro zubní otisky, dezinfekční přípravky, výrobky pro hubení škodlivých zvířat, fungicidy, herbicidy, zubní vosk, laxativa, lékařské přípravky na hubnutí, tablety na hubnutí, adjuvanty pro lékařské účely (pomocné látky), přípravky na hubení roztočů, akonitin, aldehydy pro farmaceutické účely, algicidy, algináty pro farmaceutické účely, alkalické jodidy pro farmaceutické účely, alkaloidy pro lékařské účely, alkohol k léčebným účelům, přípravky z aloe vera pro farmaceutické účely, zubní amalgámy, aminokyseliny pro lékařské účely, aminokyseliny pro veterinární účely, analgetika, anestetika, angostura (kúra -) pro lékařské účely, antibiotika, protirevmatické prsteny, antiseptika, vata antiseptická, přípravky potlačující chuť k jídlu pro lékařské účely, léky pro lidskou potřebu, léky k veterinárním účelům, léky k použití ve stomatologii, zácpa (léčiva pro zmírnění -), vata aseptická, čaj na astma, étery pro farmaceutické účely, žíravé (leptavé) látky pro farmaceutické účely, leptavé tyčinky, roztoky na výplach očí, oční pásy pro lékařské účely, octany pro farmaceutické účely, dětské plenkové kalhotky, koupelové přípravky pro léčebné účely, koupel (terapeutické přípravky do -), bakteriální jedy, bakteriální přípravky pro lékařské a zvěrolékařské účely, bakteriologické přípravky pro lékařské a zvěrolékařské účely, vlákniny (dietetické -), balzámy pro lékařské účely, menstruační hygienické potřeby, obinadla pro ošetření ran, kúry pro farmaceutické účely, utišující prostředky, biologické tkáňové kultury pro lékařské účely, biologické tkáňové kultury pro veterinární účely, biologické přípravky pro lékařské účely, biologické přípravky pro zvěrolékařské účely, biocidy, goulardova voda, krev pro lékařské účely, hematogen, pijavice pro lékařské účely, krevní plazma, pastilky pro farmaceutické účely, opalovací tablety, brom pro farmaceutické účely, kantaridin v prášku, chemické přípravky proti obilné sněti, mšička révokaz (chemické přípravky proti), chemické prostředky pro léčení révy vinné, antikoncepční přípravky (chemické), chemické vodiče pro elektrody elektrokardiografů, chemické přípravky pro ošetřování plísní, diagnostikování těhotenství (chemické přípravky pro -), chemické přípravky pro lékařské účely, chemické přípravky pro farmaceutické účely, chemické přípravky pro zvěrolékařské účely, chinin pro lékařské účely, chinolin pro lékařské účely, implantáty (chirurgické -) (živé tkáně), chloralhydrát pro farmaceutické účely, chloroform, kondurango (kúra -) pro lékařské účely, kurare, odvady pro farmaceutické účely, zubní cementy, deodoranty jiné než pro lidskou potřebu nebo pro zvířata, deodoranty na oděvy a textil, dezinfekční přípravky pro chemická wc, dezinfekční přípravky pro hygienické účely, čisticí prostředky k lékařským účelům, diabetický chléb upravený k léčebným účelům, diagnostické přípravky, diastáza (enzym měnící škrob na maltózu) k lékařským účelům, dietetické látky upravené k lékařskému použití, digitalin, výtažky z kopru pro lékařské účely, drogy pro léčebné účely, slitiny drahých kovů pro zubolékařské účely, bilkovinné přípravky pro lékařské účely, tinktury (farmaceutické přípravky), hořec pro farmaceutické účely, enzymy pro lékařské účely, enzymy pro zvěrolékařské účely, enzymatické přípravky pro lékařské účely, enzymatické přípravky pro zvěrolékařské účely, octan hlinitý pro farmaceutické účely, estery pro farmaceutické účely, eukalyptol pro farmaceutické účely, eukalyptus pro farmaceutické účely, fenykl pro lékařské účely, fermenty pro farmaceutické účely, tuhy pro lékařské účely, tuhy pro zvěrolékařské účely, antipyretika (léky proti horečce), moučka rybí pro farmaceutické účely, mucholapky, lep na mouchy, přípravky na hubení much, formaldehyd pro farmaceutické účely, omrzliny (přípravky na -), mast na omrzliny pro farmaceutické účely, kyselina gallová k farmaceutickému použití, plyn pro lékařské účely, želatina pro lékařské účely, mateří kašička pro farmaceutické účely, jedy, glycerin pro lékařské účely, glycerofosfáty, guajakol pro farmaceutické účely, guma pro lékařské účely, gumiguta pro lékařské účely, gurjunský balzám pro lékařské účely, pásy pro přichycení hygienických vložek, hemostatické tyčinky, lepidla na umělé chrupy, hemoglobin, hemoroidy (přípravky proti -), přípravky na ničení suché hnilyby, droždí pro farmaceutické účely, pocení (přípravky proti -), živočišné uhlí pro farmaceutické účely, výtažky z chmele k farmaceutickým účelům, hormony pro lékařské účely, tmel na zvířecí kopyta, kuří oka (léčiva na -), náplasti na kuří oka, repelenty pro psy, toaletní vody pro psy, přípravky na mytí pro psy, hydrastin, hydrastinin, vakcíny, kalhotky (absorpční -) pro inkontinentní pacienty, repelenty proti hmyzu, sexuální lubrikanty pro osobní potřebu, irský mech (karagen) pro lékařské účely, izotopy pro

lékařské účely, jalap (výtažek z jalapového kořene - projímadlo), jod pro farmaceutické účely, jodidy pro farmaceutické účely, jodoform, jodová tinktura, jujuba (léčivá), soli draselné pro lékařské účely, přípravky na bázi vápna k farmaceutickým účelům, kalomel, chlorid rtuťný, chladivé spreje pro lékařské účely, kafir pro lékařské účely, kafrový olej k lékařským účelům, kandys pro lékařské účely, kapsle na léky, karbol (přípravek na hubení parazitů), obklady, katechu pro farmaceutické účely (výtažek z akácie katechové), žvýkací gummy, kaučuk pro zubolékařské účely, kostní cement pro chirurgické a ortopedické účely, kokain, kolodium pro farmaceutické účely, obvazy tlakové, bolest hlavy (tyčinky proti -), byliny na kouření pro lékařské účely, bylinné čaje k léčebným účelům, kreozot (olejovitá směs fenolických látek) pro farmaceutické účely, krotonová kůra, přípravky s mikroorganizmy k použití v lékařství a zvěrolékařství, sladké dřevo pro farmaceutické účely, larvy (přípravky pro hubení -), olej z tresčích jater, lněné semínko pro farmaceutické účely, lecitin pro lékařské účely, tekuté masti, roztoky na kontaktní čočky, rozpouštědla pro odstraňování náplastí, toaletní vody a mléka k farmaceutickým účelům, toaletní vody a mléka k veterinárním účelům, čištění vzduchu (přípravky na -), lupulin pro farmaceutické účely, magnezium (oxid hořečnatý) pro farmaceutické účely, slad pro farmaceutické účely, sladové mléčné nápoje pro lékařské účely, mandlové mléko pro farmaceutické účely, kůra kořenovníku k farmaceutickým účelům, přípravky na hubení myši, nápoje upravené pro lékařské účely, léčivé byliny, léčivé infuze, léčivé přípravky na podporu růstu vlasů, léčivé čaje, mořská voda pro zdravotní koupele, mouka pro farmaceutické účely, vývar z meduňky lékařské k farmaceutickým účelům, mléčný tuk, mentol, prostředky proti bolesti hlavy, mléčné fermenty pro farmaceutické účely, mléčný cukr pro farmaceutické účely, minerální potravinové doplňky, soli minerálních vod, popáleniny (přípravky na ošetření -), přípravky na sterilizaci půdy, antiuretické přípravky, mozoly (přípravky na -), vzduch dezodorizující přípravky, prořezávání zubů (přípravky k usnadnění -), přípravky na vaginální výplach k lékařskému použití, snížení sexuální aktivity (přípravky pro -), modelovací vosk pro dentální účely, moleskin pro lékařské účely (imitace kůže), kalhotky zdravotní, bahno do koupele, léčivé bahno, molí (přípravky proti -), ústní vody k léčebným účelům, paličkovice nachová (námel) pro farmaceutické účely, kůra myrobalánu k farmaceutickým účelům, prostředí pro bakteriologické kultury, sušené mléko pro kojence, bílkovinné potraviny pro lékařské účely, výživné látky pro mikroorganizmy, doplňky výživy, alginátové doplňky stravy, enzymy - doplňky stravy, doplňky stravy z mateří kašičky, glukózové dietní doplňky, potravinové doplňky z droždí, kazeinové doplňky stravy, potravinové doplňky ze lněného semínka, potravinové doplňky z lněného oleje, lecitin (potravinové doplňky), pylové potravinové doplňky, propolisové potravinové doplňky, proteinové potravinové doplňky, potravinové doplňky z pšeničných klíčků, potravinové doplňky pro zvířata, narkotika, bikarbonát sodný pro farmaceutické účely, vedlejší produkty zpracování obilnin pro dietetické nebo lékařské účely, nervová soustava (léčiva posilující -), kapsle pro farmaceutické účely, léčivé oleje, opiáty, opodeldok, organoterapeutické preparáty, antioxidantní tablety, papír na hořčičné obklady, protiparazitní obojky pro zvířata, antiparazitní přípravky, pektin pro farmaceutické účely, pepsiny pro farmaceutické účely, peptony pro farmaceutické účely, perlový pudr pro lékařské účely, máta k farmaceutickým účelům, farmaceutické přípravky proti lupům, farmaceutické výrobky na ošetření pokožky, fenol pro farmaceutické účely, fosfáty pro farmaceutické účely, kryptogamní rostliny (přípravky proti -), pomády pro lékařské účely, porcelán na zubní protézy, bronchodilatační přípravky, přípravky se stopovými prvky pro lidskou spotřebu a pro zvířata, sterilizační přípravky, propolis pro farmaceutické účely, proteinové doplňky pro zvířata, pyretový prášek (z kopretiny), hořkoň pro lékařské účely, kebračo pro lékařské účely, rtuťové masti, radioaktivní látky pro lékařské účely, radium pro lékařské účely, potkani, krysy (jedy na -), vykuřovací tablety, vykuřovací přípravky pro lékařské účely, čistící přípravky na kontaktní čočky, lékárníčky, přenosné, naplněné, kořeny rebarbory pro farmaceutické účely, čichací soli, ricinový olej pro lékařské účely, radiologicky kontrastní látky pro lékařské účely, masti pro farmaceutické účely, soli do minerálních koupelí, smilax (sarsaparilla) k lékařským účelům, kyslík pro lékařské účely, kyslíkové koupele, kyseliny pro farmaceutické účely, pesticidy, cupanina pro farmaceutické účely, uspávací přípravky, zubní brusivá, slimáci (přípravky na hubení -), sirmý květ pro farmaceutické účely, sírové knoty na dezinfekci, hořčice pro farmaceutické účely, hořčicový olej pro lékařské účely, hořčicové obklady, séra, léky na séroterapii, sikativa (vysoušecí látky) pro lékařské účely, sirupy pro farmaceutické účely, ramenní obvazy pro chirurgické účely, masti na popáleniny od slunce, přípravky proti spálení sluncem k farmaceutickým účelům, sperma na umělou inseminaci, kmenové buňky pro lékařské účely, kmenové buňky pro veterinární účely, škrob pro dietetické nebo farmaceutické účely, steroidy, vložky do podprsenky na

kojení, strychnin, styptika (přípravky pro zastavení krvácení), sulfoamidy (léčiva), čípky, tabákové výtažky (jako insekticidy), menstruační tampóny, terpentýn k farmaceutickým účelům, terpentýnový olej pro farmaceutické účely, vody termální, thymol pro farmaceutické účely, zvířata (přípravky pro mytí -), tinktury pro lékařské účely, tonika (léky), glukóza pro lékařské účely, škůdci (přípravky pro hubení -) vaginální výplachy, vazelina pro lékařské účely, gáza na obvazování, lékárníčky včetně obsahu, digestiva pro farmaceutické účely, látky způsobující tvorbu puchýřů, mytí dobytka (přípravky pro -), vitamínové přípravky, tužky na bradavice, peroxid vodíku pro lékařské účely, repelentní kadidla proti hmyzu, kámen vinný pro farmaceutické účely, inkontinentní vložky, bizmutové přípravky pro farmaceutické účely, oxidodusičnan bismutitý pro farmaceutické účely, hojivé (léčivé) houby, anthelmintika (léky proti střevním parazitům), léčivé kořeny, zubní laky, dřevo cedrové s repelentním účinkem, étery celulózy pro farmaceutické účely, estery celulózy pro farmaceutické účely, cukr k léčebným účelům; (6) obecné kovy a jejich slitiny, kovové stavební materiály, kovové stavební materiály přenosné, kovové materiály pro železnice, kovové kabely a dráty neelektrické, kovové potřeby zámečnické a klempířské, kovové trubky, seřpy, hutní výrobky, rudy, okapové roury (kovové), parkovací konstrukce (kovové) pro jízdní kola, přípojky a odbočky potrubní (kovové), hliník, drát hliníkový, alobal (hliníková fólie), kovadliny, kotvy, přístavní (uvazovací) bóje kovové, desky kotevní, nátrubky (kovové), armatury pro potrubí na stlačený vzduch, vyztužovací materiály (kovové) pro řemeny, stavby (kovové výtahu pro -), rolety vnější (kovové), kabiny (kovové) na převlékání, nosníky (kovové), trámy (kovové), ocel pásová, svěrky (kovové), vřazací pásy (kovové), ocelové pásy, ingoty z obecných kovů, stavební nebo nábytkové kování z niklové mosazi, stavební kování, chrániče (kovové) pro stromy, stavby (panely kovové), kovové konstrukce, svorky (kovové) na kabely a roury, kovové nádoby na stlačený plyn nebo zkapalněný vzduch, nádrže (kovové), víka (kovová) na nádoby, beryllium (glucinium), košťata (kovové násady pro -), bednění (kovové) pro betonování, kování (kovové) pro postele, kolečka k postelím (kovová), vázací dráty (kovové), pásy kovové pro použití v zemědělství, plechy, pásy kovové, olovo (jako surovina nebo polotovar), olovené plomby, šrouby (kovové), kádě (kovové), bramy (plosky) železné desky, poštovní schránky (kovové), bronz, bronz na náhrabky, bronz (umělecká díla z -), číslice a písmena z obecných kovů, s výjimkou tiskařského písma, busty z obecných kovů, cermet (kovokeramický materiál), chrom, chromové rudy, kovové nádoby na skladování a přepravu, krytina střešní (kovová), střechy (kovové), tašky střešní (kovové), okapní žlaby (kovové), kotevní piloty (kovové), pomníky (kovové), uzávěry na kufr, bedny a kazety, dráty z obecných kovů, dráty ze slitin obecných kovů - netavitelné, drátěné pletivo, lana ocelová, lana pro lanovky, kovová lana, odvodňovací roury, turnikety, točny (železnice), okenní uzávěry (kovové), potrubí tlakové (kovové), kolíky (kovové), trysky (kovové), konzoly (kovové) pro stavebnictví, železo (surovina nebo polotovar), kovové zboží (drobné), pražce železniční (kovové), výhybky železniční, dráty (železné), rudy železné, formy na led (kovové), značky (kovové) pro vozidla, zámky pro vozidla (kovové), pastí na divokou zvěř, stříkací kabiny (kovové), bečky (kovové), kovové sudy, zátky na sudy (kovové -), pružiny (drobné kovové zboží), piliny (kovové), okna (kovová), překlady (kovové), kování na okna, okenní zarážky (kovové), okenice (kovové), kovové okenní rámy, zástrčky okenní, kladyky vodicí pro okna, ferochrom (slitina železa a chromu), ferotitan, ferowolfram, kozlíky krbové (podpěry ohniště), kovové záruvzdorné stavební materiály, zástěny pro topeniště nebo krby (kovové), sošky z obecných kovů, přírubby (nákrůžky) kovové, kovové uzávěry na lahve, kovové zástěny (- proti hmyzu), balicí fólie (kovové), manipulační palety (kovové), násypky (kovové), nemechanické, kovová škrabadla na obuv, podlahy (kovové), galenit (olověná ruda), vázací pásy na snopy (kovové), háčky pro věšáky (kovové), desky pamětní (kovové), kovové pokladničky, germánium, krovky (kovové), lešení (kovové), římsy (kovové), skleníky (kovové přenosné), rámy skleníků (kovové), formy slévarenské (kovové), pletivo (kovové), příčky kovových zábradlí, zvony, zlaté pájky, pomníky náhrobní (kovové), náhrabky (kovové obruby pro), hrobky (kovové), klenby (kovové), desky náhrobní (kovové), madla (kovová), kování na rukojeti (kovová), litina (surová nebo polotovar), hafnium (kov), kovadliny (přenosné), pouta, schránky (kovové) na ručníky, pájky (na pájení natvrdo), čísla domovní (kovová), nesvítilci, smýčky (kovové) pro manipulaci s nákladem, podkovy koňské (hřebíky pro), kurníky (kovové), identifikační štítky (kovové), indium, žaluzie (kovové), spojovací šrouby (kovové) pro lana, kovové spojky pro kabely a lana, s výjimkou elektrických, podlahové dlaždice (kovové), kadmium, plošiny prefabrikované (kovové), nástavce komínové (kovové), kryty komínové (kovové), krabice z obecných kovů, lanové úvazky (kovové), okapy - žlaby (kovové), kování (úhelníky), kovové spojky na řetězy, bedny (kovové), skoby (kovové), ventily (kovové) pro drenážní roury, klapky pro vodovodní

potrubí (kovové), háčky na věšení šatů (kovové), čelisti svěráků (kovové), skoby pro horolezce kovové, slévárenské kokily, plechovky, koše (kovové), kovové konstrukce kluzišť, umělecká díla z obecných kovů, měď (surovina nebo polotovary), měděný drát, neizolovaný, měděné kroužky, nakládací palety (kovové), obrysnice pro železnice (kovové), stojany pro sudy (kovové), kompozice (ložiskové kovy), manipulační pásy (kovové), lišty, latě (kovové), besídky (kovové konstrukce), podláčky roštové (kovové), slitiny z obecných kovů, silniční svodidla (kovová), lišty vodící (kovové), ventilační zařízení (kovové potrubí pro -), vyztužovací materiály (kovové) pro potrubí, limonit (železná ruda), pájany natvrdo (kovové tyčinky pro -), svařování (kovové tyčinky pro -), bloky, předvalky (hutnické materiály), hořčík (magnesium), mangan, markýzy (kovové), sloupy (kovové), obložení stěn (kovová), držadla nožů (kovová), mosaz (surová nebo polotovary), výztuže (kovové) do betonu, rudy kovové, lahve na stlačený plyn a zkapalněný vzduch, mříže kovové, klece (kovové) pro divoká zvířata, kovové řetězy, kov ve formě prášku, konstrukce (kovové stavební), kovové kroužky, svařovací a pájecí dráty (kovové), nábytkové kování (kovové), nábytek (kolečka pro -), molybden, feromolybden, malta (kovové kádě na míchání), objímky (kovové), hřebíky, identifikační náramky (kovové) pro použití v nemocnicích, alpaka (nové stříbro), lana (kovová) neelektrická, nikl, nýty (kovové), niob, poznávací značky (kovové), křídlová okna (vyhlídky) kovová, zástěny (kovové) ke kamnům, lanové dráhy pozemní (kovové materiály pro -), pancéřové plechy, pancéře (pancéřové desky), pojízdné (mobilní) schody pro odbavování cestujících kovové, kůly (kovové), oplacení (kovové), reklamní sloupy (kovové), dlaždice (kovové), dláždění (kovové), zářky (kovové), pyroforické kovy, botičky (zajišťovací kleštiny na znehybnění kol automobilů), odpalovací rampe (kovové), lišty (kovové) pro římsy, zástrčky (dveřní), západky zámek, kobalt (surovina), kovové roury, kolena (kovová) pro potrubí, kovové potrubí, spojky trubkové (kovové), rolety ocelové, zámky (kovové) pro brašny a tašky, kování na rakve, sloupy (kovové) pro stavebnictví, kovové nádoby na skladování kyselin, výdřevy (kovové), poklopy průřezů (kovové), panty dveřní, panty, závěsy (kovové), podložky (kovové), háčky na brídlicovou krytinu (kovové), kolejnice (kovové), kolejnicové spojky, štíty vývěsní (kovové), hadice (kovové) navijáky nemechanické pro navijení -, navijací bubny (kovové), s výjimkou mechanických na navijení hadic, zámky (kovové), s výjimkou elektrických, klíče, kroužky na klíče z obecných kovů, mazací čepy, (železářství), pružinové zámky, komíny (kovové), roury kouřové (kovové), matice šroubové (kovové), upínací stoly (kovové), kovové popruhy pro manipulaci s nákladem, prahy (kovové), šrouby s okem, bazény (kovové), nádrže plovoucí (kovové), plovoucí rampe pro kotvení lodí (kovové), kladky (kovové), jiné než pro stroje, násady na kosa (kovové), bezpečnostní schránky, bezpečnostní řetězy (kovové), značky signalizační, s výjimkou světelných a mechanických (kovové), panely signalizační, s výjimkou světelných a mechanických (kovové), niklová mosaz, argentan (slitina), stříbrné pájky, ferosilicium, zásobníky (kovové), síla, napínače (svorky pro -), napínače drátů (kovové), napínací zařízení na kovové pásy, třmeny napínací (kovové) pro kovové pásy, spíže (kovové) na uchovávání potravin, klíny kovové, ostruhy, žebříky (kovové), věže na skoky do vody (kovové), čepy (kovové), štetovnice (kovové), ostatní drát, ocel, nezpracovaná nebo jako polotovary, ocelový plech, ocelový drát, ocelolitina, ocel na odlitky, ocelové konstrukce, ocelové koule, slitiny oceli, ocelové stožáry, ocelové roury, tyče (kovové), fólie cínové (staniol), sochy z obecných kovů, schody (kovové), skoby stoupací (náledníky), kolíčky (drobné železářské zboží), kování na vycházkové hole (kovové), dopravní značky (kovové), s výjimkou světelných a mechanických, sloupy (kovové) pro elektrické vedení, stojky (kovové), obložení vnitřní lamelové (kovové), tanky (kovové) na tekutá paliva, tantal, budky telefonní (kovové), sloupy telegrafní (kovové), titan, tombak (měkká mosaz), kovové obruče na sudy, vrata (kovová), palety (kovové přepravní), řemenové spony (kovové) pro stroje, napínače řemenů (kovové), příčky stavební (kovové), schodiště kovová, schodiště (kovové stupně), zábradlí (kovová), jako části schodišť, dveřní kování (kovové), závory dveřní, dveře (kovové), zářky dveří (kovové), výplně dveří (kovové), dveřní kliky (kovové), domovní zvonky, s výjimkou elektrických, západky (kovové), klepadla dveřní, otvírače dveří, s výjimkou elektrických, dveřní rámy (kovové), závory (kovové), kladky (kovové) pro posuvné dveře, dveřní uzávěry, s výjimkou elektrických, kovy obecné (surové nebo jako polotovary), lamely (kovové), vanad, klapy (kovové), jiné než části strojů, obložení stavební (kovová), obaly z pocínovaného plechu, nádoby (jako obal) kovové, výztuže (kovové) pro ropné vrty, těsnící uzávěry (kovové), postříbené cínové slitiny, tlakové potrubí (kovové), zvonečky pro zvířata, řetězy pro dobytek, kovové vaničky pro ptáky, kovové konstrukce volíér, visací zámky, obklady stěn (kovové), potrubí vodovodní (kovové), cínové desky, plechy, bílé kovy, násady pro nářadí (kovové), skříňky na nářadí (kovové), prázdné, bedny na nářadí

(kovové), prázdné, kovové korouhvičky, větrem poháněná zařízení na odhánění ptáků vyrobená z kovu, wolfram, háky (kovové), ohraďy (kovové), stanové kolíky (kovové), kovové trubky pro ústřední topení, stropní desky (kovové), zinek, cín, zirkonium, přichytky (hřebíky), objímky, prstence (kovové), slitiny používané pro odlévání, železné odlitky jako polotovary, výkovky z oceli, slitinový výkovek (neopracovaný nebo polotovary) kovový, kovové výlisky, bílé slitiny, kovové slitiny, slitiny na tvrdé pájení, kovové nádoby (průmyslové), kovové kontejnery, kovové konstrukce, kovové konstrukce budov, kovové mostní konstrukce, zásobníky (kovové konstrukce), prefabrikované kovové konstrukce, kovové tlakové nádoby, kovové nádoby na uskladnění plynu, obalové nádoby z kovu, kovové obytné jednotky, kovové potrubní armatury, prefabrikované kovové mosty; (7) stroje a obráběcí stroje na zpracování materiálu a pro výrobu, elektrické ruční nástroje, motory spojky a transmisní součásti mimo ty, které jsou pro pozemní vozidla, zemědělské nástroje, kromě ručních nástrojů poháněných ručně, líně pro vejce, prodejní automaty, válcovací stroje a zařízení pro válcování kovů, válcovací stolice, zařízení pro manipulaci a dopravu válcovaných výrobků (vývalků), chladníky, navijáčky, svinovačky a rozvinovačky, zařízení pro úpravu vývalků, nůžky, pily, balíčky, důlní stroje a zařízení pro doly, těžební stroje, těžební lanové kotouče, dopravní těžební klece, brzdové segmenty, jiné než pro vozidla, zařízení pro těžbu, důlní zařízení, nástroje posilující nárazy k použití při hloubení vrtů, pohyblivé pásové dopravníky dopravní nádoby (skipové stanice), stroje a zařízení pro úpravu uhlí a rud, prádla uhlí a rud, třídírny uhlí a rud, zavážecí zařízení pro průmyslové pece, průmyslové pece, stroje a zařízení pro drcení, mletí a třídění, drtiče, mlýny, granulátory, molekulatory, vibrátory, míchačky, tříděče, dopravníky, vysokotlaké stroje a zařízení, hydraulické lisy, akumulátory hydropneumatické, multiplikátory tlaku, expandéry trub, zvedáky, zvedací plošiny a stoly, armatury vysokotlaké a speciální, nádoby vysokotlaké, autoklávy, rekuperátory expansivní (pístové), kotle, pamí kotle pro generování energie, s výjimkou pro pozemní vozidla, elektromechanické stroje pro chemický průmysl pro plynárny, kyslíkárny, extrahárny, elektrolyzéry, zařízení pro přípravu a zpracování potravin pro cukrovary, pivovary, lihovary, stroje a zařízení pro výrobu papíru, mlýny, holandry, míchadla, zásobní nádrže, zahušťovací bubny, filtry, uzelníky, vázání písku, fortrapy, hydropulpery, hydrpfinory, vysokotlaké nátoky trásadla, válce, převaděče, regulátory automatické, mokrolisy, kalandry, řezačky, navinovačky a převinovačky, stroje na výrobu skleněného zboží, automaty na výrobu lahví, automaty na výrobu žárovkových baněk, automaty na opukování žárovkových baněk, automaty na výrobu skleněných kuliček, lisy na skleněné předměty, stroje na výrobu tabulového skla, stroje na výrobu litého skla, stroje na zpracování tabáku a výrobu cigaret, tiskařské stroje a zařízení, tiskárenské rotačky, zařízení pro stereotypní, měřicí stroje, vázací stroje, balicí stroje, třídící stroje, zkoušecí stroje, vyvrtávačky vodorovné, frézky, dřevobráběcí stroje, řezné nástroje, nože (kovoobráběcí), frézy, závitníky, závitové čelisti, závitové hlavy a přístroje, vrtáčníky, výhrubníky, protahovačky, záhlubníky, vrtáky tvarové, vrtací hlavy, nástroje pro tvárění, upínací nářadí, upínací části, upínací přístroje, rozpínací trny, pouzdra strojů, ložiskové kroužky, svěrky, unašeče, vodící čepy a vložky, středící vložky a čepy, redukční pouzdra a vložky, vrtací pouzdra, dělicí přístroje, stoly a stojánky, přístroje pro ostření a broušení, vrtací pákové lisy, obecné strojní části a zařízení, zalomené hřídele, převodová soukolí (skříně), pružiny, jeřáby, posuvny, točny, hříže, kompresory, turbokompresory, dmychadla, turbodmychadla, zařízení na výrobu sodovky, zařízení na výrobu minerální vody (zařízení na výrobu -), myčky lahví, zařízení pro gumářenský a plastikářský průmysl, vulkanizační lisy na pneumatiky, rotační elektrické stroje, motory všeho druhu, s výjimkou elektrických motorů pro dopravní prostředky, obecné strojní součásti a části strojů - armatury, kohouty, ventily, spojky, řetězy, ozubená kola, převodové skříně, lisy, licí stroje, drtiče, mlýny, vibrátory, míchačky, separátory, vykládací a nakládací zařízení, sušičky, barvicí zařízení, zařízení pro nanášení glazur (stříkáací zařízení), stroje na zemní práce, exkavátory, silniční stroje (výstavba silnic), čistící stroje silniční (s vlastním pohonem), důlní vrtáky, stroje a zařízení pro úpravu uhlí a rud - prádla uhlí a rud, třídírny uhlí a rud, stroje pro rafinaci ropy, stroje na zpracování rud, stavební stroje, míchačky na betonovou směs (stroje), jeřáby mostové, rypadla, dopravníky pásové, energetická zařízení (s výjimkou parních turbín jejich dílů a příslušenství, zejména povrchových kondenzátorů, výměníků tepla a ohřivačů napájecí vody, turbogenerátorů a elektrických generátorů), zařízení elektrárén, a to větrné turbíny, vrtná zařízení, včetně plovoucích, motory, s výjimkou motorů pro pozemní vozidla, motory lodní, letecké motory, motory hydraulické, pohony pro vznášedla, zařízení v oblasti ochrany životního prostředí, a to lisovací stroje na odpad, konvertory pro katalýzu, rozprašovače odpadních vod, odvodňovací stroje, odlučovače kapalin, filtrační stroje, odlučovače a odstředivky, spojky startovací transmisní (kromě těch určených pro osobní

nebo nákladní automobily), startéry motorů (kromě těch určených pro osobní nebo nákladní automobily), ložiska valivá pro stroje, řetězy hnací (kromě těch určených pro osobní nebo nákladní automobily), hřídele převodové (kromě těch určených pro osobní nebo nákladní automobily), potrubí výfukové pro motory (kromě těch určených pro osobní nebo nákladní automobily), výfuky pro motory (kromě těch určených pro osobní nebo nákladní automobily), tlumiče pro motory a hnací stroje (kromě těch určených pro osobní nebo nákladní automobily), brzdy (díly), (kromě těch určených pro osobní nebo nákladní automobily), čerpadla palivová samoregulační (kromě těch určených pro osobní nebo nákladní automobily), palivové konvertory pro zážehové motory (kromě těch určených pro osobní nebo nákladní automobily), měniče točivého momentu, jiné než pro pozemní vozidla, regulátory otáček pro stroje, motory a hnací stroje (kromě těch určených pro osobní nebo nákladní automobily), tiskařské desky, tiskařské válce, průmyslové tiskařské stroje, dopravníky pneumatické, kompresory (stroje), stlačený vzduch (hnací stroje na -), čerpadla na stlačený vzduch, (kromě těch určených pro osobní nebo nákladní automobily), vzduchové pistole na vytlačování tmelů, proudové motory (kromě těch určených pro osobní nebo nákladní automobily), kartáče sběrné pro dynamo, řemeny pro dynamo, dynamo (kromě těch určených pro osobní nebo nákladní automobily), dynamo pro jízdní kola, elektricky poháněné kartáče, elektrody pro svářeči stroje, kladiva elektrická, elektrické pokovování - stroje, řemeny pro výtahy, řetěz k elevátoru (část stroje), natěračské stroje, barvicí stroje, pistole stříkací na barvy, filtry (části strojů nebo motorů (kromě těch určených pro osobní nebo nákladní automobily), filtrační stroje, dokončovací obráběcí stroje, galvanizační stroje, dmychadla pro stlačování, odsávání a dopravu plynů, dmychadla, výtlačné ventilátory, klikové skříně pro stroje, železnice (stroje na stavbu -), svíčky žhavicí pro naftové motory (kromě těch určených pro osobní nebo nákladní automobily), mechanické ruční nástroje a nářadí, navigací zařízení (mechanická), zvedací stroje, sešívací stroje (drátovky), hrabací stroje (hrabačky), čistící zařízení vysokotlaká, výtahová zařízení, pákové buchary, hydraulická ovládací zařízení pro stroje, hydraulické otvárače a zavírače dveří (části strojů), mykací povlaky (části mykacích strojů), mykací stroje, drážkovače (průslušenství strojů), kotlové trubky (části strojů), pamí kotle (sběrače kotelního kamene pro -), pily řetězové, klapky zpětné (části strojů), pistole lepicí elektrické, lopatky (části strojů), hnětači stroje, kartáče uhlíkové (elektr.), pisty pro motory (kromě těch určených pro osobní nebo nákladní automobily), pisty (části strojů nebo hnacích strojů) (kromě těch určených pro osobní nebo nákladní automobily), kroužky pístní (kromě těch určených pro osobní nebo nákladní automobily), kompresory pro chladicí zařízení, kondenzační zařízení (ne pro turbíny), lisy košíkové, palivová čerpadla pro čerpací stanice (výdejní stojany pro -), spojiče paliva pro motory a hnací stroje (kromě těch určených pro osobní nebo nákladní automobily), klece pro kuličková ložiska, chladiče pro motory a hnací stroje (kromě těch určených pro osobní nebo nákladní automobily), motorové kultivátory, kliky (části strojů), hřídele klikové (kromě těch určených pro osobní nebo nákladní automobily), sloupové otočné jeřáby, plnicí dmychadla, nosné konzoly pro stroje, ložiskové čepy (části strojů), pohyblivý chodník (chodníky), stroje na zpracování kůže, stroje na zpracování usní, zařízení na řezání elektrickým obloukem, zařízení na svařeni elektrickým obloukem, stroje sázecí pro fotosazbu, průbojníky pro děrovací stroje, děrovačky, svářeči přístroje (elektrické -), páječky (elektrické -), elektrody pro svařování plynem, hořáky svařovací plynové, čistící filtry ochlazovacího vzduchu (pro motory), (kromě těch určených pro osobní nebo nákladní automobily), chladiče vzduchové (kromě těch určených pro osobní nebo nákladní automobily), mandly, stroje pro vyplétání raket, stroje na montáž jízdních kol, stroje na výrobu krajek, skříně (části strojů), pamí kotle, kola strojů, stojany strojů, stoly pro stroje, hřídele pro stroje, nákladní výtahy, matrice tiskárenské, tiskárenské kazety na matrice, mechanizované krmiče pro dobytek, nůžky elektrické, sekače (strojní), obráběcí stroje, dojící stroje, odstředivky na smetanu nebo mléko, žací a vázací stroje, nože pro žací stroje, dávkovače (části strojů), mlékárenské stroje, obilní mlýny (stroje), mlýnky elektrické pro domácnost, mixéry, mlýny (stroje), mlýnské kamene, mlýny na mouku, třídíče odpadu, šicí stroje, nýtovačky, pneumatické otvárače a zavírače dveří (části strojů), leštění (stroje a přístroje na), elektrické, lisovací stroje zápusťkové, bubny (části tiskařských lisů), lisy (stroje pro průmyslové účely), kalolisy, kladiva pneumatická, parní válce, pudlovací stroje, čerpadlové membrány (kromě těch určených pro osobní nebo nákladní automobily), soukolí (kromě těch určených pro osobní nebo nákladní automobily), beranidla (stroje), sekačky na trávu (stroje), pluchy na odstraňování dříví, ratinovací stroje, regulátory (části strojů), odvaděče kondenzátu, čištění (stroje a přístroje na -), elektrické, rovnací stroje, řemeny pro stroje, rydla (stroje), ložiska válečková, eskalátory, pohyblivá schodiště, rotační tiskové stroje (rotačky), šlehače (elektrické), míchací zařízení, pilové listy (části strojů), pily stolové

kotoučové (části strojů), pily (stroje), lešticí stroje, odsávače prachu a jiných nečistot, sací stroje pro průmyslové účely, obrubovací - lemovací stroje, tlumiče na motory, loupači stroje, lopaty mechanické, stříhači stroje elektrické, strojní nůžky, kolejnice (stroje na pokládání), klepací stroje, zachytávače a sběrače bláta (stroje), hadice pružné (navijáky pro), brusky (stroje), sání pro pletací stroje, podpory (části strojů), maznice (staufferovy) části strojů, kroužky mazací (části strojů), maznice (části strojů), pluchy sněhové, mandly na kalhoty; (8) nářadí a nástroje s ručním pohonem, sečné zbraně, břitvy, kleště na odizolování (ruční nářadí), sekače kovářské (ruční nástroje), obtahovací řemeny (na břitvy), šídla, nože na otvírání uštic, sekery, sekyrky, bodáky, bajonety, nůžky na stříhání vousů, prořezávače stromů, nůžky na větve, křbová dmychadla (ruční nástroje), obloukové pily, břitvy, hroty (části ručních nástrojů a nářadí), průbojníky, vrtáčky (ruční nástroje), držáky vrtáků (ruční nářadí), západy (řetačky), maznice pro závitnice, vrtáky korunové (ruční nástroje), frézovací trny, kolovrátky truhlářské (vrtací nástroje), sochory, teslice (tesařské sekery), vypalovací želízka (značkovače), zehličky, temovadla, tužlíky, dýky, otvíráky konzerv, neelektrické, vrtáky, kovotlačitelka razidla, kráječe vajec (neelektrické), zehličky neelektrické, sekačky na led, manikérové soupravy (elektrické), příbory (nože, vidličky a lžice), kazety na holicí strojky, malířské špachtle, kapesní nože, pinzety, pilníky (nástroje), hřebíkové zásobníky (elektrické nebo neelektrické), mízdřící nože, frézy (nástroje), natáčení vlasů (ruční nářadí), stolní vidličky, vidle, nože štěpařské, nůžky zahradnické, zahradnické nářadí (ruční), vytlačovací (gofovací) nástroje, pokosnice (ruční nářadí), hřebíky (vytahovače -), nože na zeleninu, stahování zvířecí kůže (zařízení a nástroje pro -), porážení jatečních zvířat (zařízení a nástroje pro -), zařízení na hubení rostlinných škůdců, rámy na ruční pily, závitníky (ruční nástroje), závitnice (ruční nástroje), licí pánve, sklenářské diamanty (části ručních nástrojů), glazovací nástroje, hrabla na písek (pro golfová hřiště), rydla, kulmy (na ondulování vlasů), depilační přístroje, elektrické a neelektrické, strojky na stříhání vlasů (elektrické a neelektrické -), příkopy (nástroje na kopání -), sekačky, kladiva (ruční), vrtáčky ruční (nářadí), stáčení tekutin (ruční zařízení na -), hustilky pneumatik (ruční), berany (ruční nástroje), nástroje a nářadí ruční, hrábě (ruční nářadí), harpuny, rybolov (harpuny pro -), páky (nářadí), vochle (česáky textilní) ruční nářadí, košile, žabky (zahradnické nože), hoblíky, hoblíkové nože, výhrubníky, dláta žabková (dutá), perličky, podkovařské nože na kopyta, ostření (nástroje na -), nože (lovecké), plečky (ruční nářadí), protahovací dráty (ruční nářadí), děrovací nástroje na listky, kráječe sýrů (neelektrické), tvářecí nástroje, nabírací lžice (ruční nářadí), škrabáky (zahradnické), sekače křížové, sbíjecí kladiva, zemědělské nástroje a nářadí (ruční), lupénkové pily, dlabací nástroje, perforovačky (ruční nástroje), průbojníky (děrovače) ruční nástroje, lžice, mačety, manikérové soupravy, zednické lžice, rydla (ruční nástroje), nože, čepelky (zbraně), nože na odstraňování okují, nožířské zboží, příbory, hmoždíře na drčení, tácky na mince, navlékače jehel, jehlové pilníky, pilníky na nehty, pilníky na nehty elektrické, nůžky na nehty (elektrické nebo neelektrické -), kleště na nehty, vyťahovačky hřebíků, vyrážeče hřebíků, nýtovací kladiva (ruční nástroje), nýtovačky (ruční nástroje), čislovací kleště, louskáčky na ořechy, česáčky na ovoce (ruční nářadí), zařízení na propichování ušních boltců, štěpařské nože, pedikúrové soupravy, lopatky sázecí (pro zahradnické práce), berany (dlaždičské nářadí ruční), štěpařské nástroje, motyky, pinzety (epilační), pistole stříkací (ruční nářadí), pistole ruční na vytlačování tmelu, kráječe pizzy (neelektrické), děrovací trny (ruční nástroje), rýhovací nástroje (rádla), žací strojky na trávníky (ruční), žiletky, holicí strojky, elektrické nebo neelektrické, holicí soupravy, výstružníky, upínací pouzdra pro výstružníky, rašple (ruční nástroje), bednářské sekery, závitnice, vyorávače (nářadí), řezačky trubek (ruční nástroje), trubky (nástroje na řezání -), šavle, pochvy na šavle, pilové listy (části ručních nástrojů), pilky (ruční nářadí), rámy pro pily, zaškrabávací nástroje (škrabáky), lopaty (ruční nářadí), nůžky, nůžky (nože pro -), strojky na stříhání (ruční), palice (ruční nářadí), boxery, obušky, kladiva zednická, čepele (nástroje na ostření -), brusné nástroje (pro ruční broušení), brusy (ruční nástroje), brousky, klíče maticové (ruční nástroje), smirkové pilníky, smirkové brusné kotouče, řezné nástroje, prostřihovadla (ruční nástroje), železné nářadí a řezné nástroje (ruční), naběračka na víno, brázdící tyče (pro hornictví), šroubováky, svěráky, svěrky (pro tesaře a bednáře), kopyta (obuvnická), sekače (kovářské), meče, kosy, kosy (kroužky na -), brousky na kosy, oblé sedlíky (ruční nástroje), srpy, hoblíky drážkovací (drážkovníky), špachtle, stěrky (ruční nářadí), upínací pouzdra - sklíčidla (nářadí), napínače drátů a kovových pásků (ruční nářadí), rýče, krumpáče, důlkovače (ruční nástroje), šídla na rozplétání lan, stříkačky pro rozptyl insekticidů, rozprašovače insekticidů (ruční), vrtáky spirálové (ruční nástroje), zápusťky (ruční nářadí), razidla (ruční nářadí), kladiva na kámen, dláta, pohrabáče, postřihovadla (ruční nástroje), pčehovadla (ruční nástroje), příbory postřiběné, tetování (zařízení pro vytváření tetování), nůžky na stříhání

zvířat, motyčky (na okopávání), plecí motyčky (ruční nářadí), nástroje na omračení dobytka, nástroje na značkování skotu, stříhači stroje na dobytek, ruční zvedáky, ohýbání trubek (nástroje na -), pěchovačky (ruční nástroje), opasky na nářadí (držáky), očílky, brousky (držáky na -), brusy, zelenina, maso (sekáčky a nože na -), sekáčky na zeleninu, kleště na natačení očních řas, vratidla na závitníky, úhelníky (ruční nářadí), kleště, pořízky, nebozezy, vrtáky tesařské, kleštičky na cukr, sady pro opravu děr (pro duše pneumatik jízdních kol), soustružnické nože, frézy (ruční nástroje), závitníky, řezné nástroje, závitníky (nástroje), ruční závitové čelisti, výstružníky, protahovačky, záhlubníky, tvarové vrtáky, ruční upínací nářadí, upínací pouzdra, kroužky, svěráky, unašeče, vodící čepy a vložky, středící vložky a čepy, redukční pouzdra a vložky, ruční nástroje na ostření, broušení, vrtání, měřidla, pravítka, měřítka, úhelníky, šablony, kalibry, mezní kroužky, mezní trny, průměrné desky, průměrné hranoly, rovnací desky, rýsovací nářadí; (9) přístroje a nástroje vědecké, námořní, geodetické, fotografické, filmové, optické, rýsovací přístroje, měřicí a kontrolní nářadí, vodováhy, přístroje pro vážení, měření, signalizaci, kontrolu (inspekci), záchranu a přístroje pro vyučování, přístroje a nástroje pro vedení, přepínání, přeměnu, akumulaci, regulaci nebo řízení elektrického proudu, přístroje pro záznam, převod, reprodukci zvuku nebo obrazu, nosiče dat magnetické, záznamové disky, kompaktní disky, DVD a ostatní digitální záznamové nosiče, ústrojí pro přístroje na mince, pokladny registrační, kalkulačky, zařízení na zpracování dat, počítače, počítačový software (kromě toho určeného pro osobní nebo nákladní automobily), hasičí přístroje, telekomunikační přístroje, mobilní telekomunikační zařízení, digitální komunikační přístroje a zařízení, tablety, počítačový hardware (kromě toho určeného pro osobní nebo nákladní automobily), nahrané počítačové programy, mobilní softwarové aplikace, aplikace ke stažení pro multimediální zařízení, software pro počítačové hry, kapesní počítače (pda), buňkové telefony, selfie tyče (ruční monopody), chytré prsteny (elektronická zařízení), chytré telefony (smartphony), chytré hodinky, přenosné počítače (laptopy), softwarové ovladače pro telekomunikační sítě a pro telekomunikační přístroje, ochranné/záštitné oblečení, ochranné přílby, televizní přístroje, sluchátka, navigační zařízení globálního polohového systému (gps), satelitní navigační přístroje, software nahraný na cd-romech (kromě toho určeného pro osobní nebo nákladní automobily), SD karty (bezpečné digitální karty), brýle, brýlová skla, sluneční brýle, ochranné brýle a pouzdra na ně, kontaktní čočky, fotoaparáty, fotografické objektivy, mp3 přehrávače, zvukové pásky a audio kazety, audio disky, audio-video pásky, audio a video kazety, audio-video disky, disky s videozáznamem, cd a DVD disky, publikace (elektronické -) (s možností stažení), stahovatelné obrázky (soubory), stahovatelné hudební soubory, podložky pod myš, magnetické cívky, kryty na mobilní telefony, obaly na mobilní telefony, handsfree sady pro telefony, magnetické karty, zakódované karty, aplikační software pro mobilní telefony, software pro telekomunikace, software na zpracování finančních transakcí, elektronické nástěnky, elektrické baterie, nabíječky baterií, bezpečnostní poplašná zařízení, bezpečnostní kamery, bezpečnostní výstražná zařízení (kromě těch určených pro osobní nebo nákladní automobily), bezpečnostní kontrolní přístroje (kromě těch určených pro osobní nebo nákladní automobily), bezpečnostní zařízení na sledování, počítačový software pro zabezpečovací účely, počítačový software pro pojišťovací účely, sim karty, interaktivní terminály vybavené dotykovou obrazovkou, antény, alarmy, elektrické kabely, chemické přístroje a zařízení, čipy, nahrané programy operačních systémů, periferní zařízení počítačů, zařízení na zpracování dat, diagnostické přístroje, ne lékářské, přístroje na záznam vzdálenosti, stahovatelné vyzváněcí tóny pro mobilní telefony, elektronické etikety na zboží, okuláry, ochranné brýle pro sportovní účely, identifikační karty (magnetické -), interkomunikační zařízení, reproduktory, magnetická datová média, matematické přístroje, modemy, elektrická monitorovací zařízení, televizory, testovací přístroje, ne lékářské, vysílací zařízení, vysílačky (telekomunikace), přístroje pro správu mobilních zařízení, software pro řízení mobilních zařízení, middleware pro řízení softwarových funkcí v elektronických zařízeních, software počítačových virů software pro ochranu soukromí, části a vybavení veškerého výše uvedeného zboží, čtečky čárového kódu, čtečky elektronických knih, dětské chůvičky, monitory, navigační přístroje, USB disky, elektrické zařízení pro pozemní a podzemní vozidla, zejména elektrické a elektronické informační, příkazové, řídicí a diagnostické zařízení pro pozemní a metro vozidla, jmenovitě elektrická a elektronická zařízení pro pozemní vozidla a vozy metra, jmenovitě zásuvky, zástrčky a jiné kontakty (elektrické připojení) (pro nabíjení), střední kontakty pro rychlé nabíjení, ruční nebo poloautomatické kolektory jako součástí pohonů vozidel a elektrických zařízení pro přepravu elektrických vozidel, brzdové rezistory, elektronické měřicí a řídicí zařízení, zejména elektrické a elektronické diagnostické systémy, které se skládají především z hardwaru

a softwaru založeného na mikroprocesoru, které slouží k monitorování spolehlivosti provozu vozidla a nákladů na provoz a údržbu vozidla, elektrické a elektronické přepětíové a proudové ochranné systémy, které se skládají převážně ze snímačů, zobrazovacích jednotek, signálních procesorů, komunikačních a paměťových modulů a jističů používaných k ochraně elektrických zařízení před poškozením způsobeným přepětími, informační a řídicí jednotky pro sledování spotřeby elektrické energie a podporu nižší spotřeby energie, elektrické a elektronické autotestové systémy sestávající převážně ze snímačů, zobrazovacích jednotek, signálních procesorů, paměťových a komunikačních modulů používaných k diagnostice problémů s vozidly pro snadnější a rychlejší údržbu, elektrické a elektronické izolační ochranné systémy sestávající převážně ze snímačů, zobrazovacích jednotek, signálních procesorů, komunikačních modulů a jističů používaných k monitorování stavu izolace elektricky vodivých částí vozidla, elektrické a elektronické řídicí systémy pro protipokluzové a sklopné protipokluzové systémy, které se skládají převážně ze snímačů, zobrazovacích jednotek, signálních procesorů, paměťových a komunikačních modulů používaných k zabránění sklouznutí a posuvu kol v případě náhlého brzdění nebo brzdění na kluzkém povrchu, pro pozemní a metro vozidla, trakční elektrické zařízení, jmenovitě trakční inventory, trakční měniče, statické měniče, měniče pro hlavní a pomocné pohony a měniče napětí, trakční sběrače a pantografy (jako součást trolejbusů), pomocné energetické jednotky, pomocné napájení (aps), bms - battery management systém, nabíječky baterií a akumulátorů pro pozemní a metro vozidla, diesel-elektrický agregát, superkondenzátory, trakční baterie, elektronický systém jízdenek pro dopravní systémy, trakční baterie pro pozemní, železniční a elektrické vozy metra, elektrodynamická zařízení na dálkové ovládání železničních uzlů, bezpečnostní zařízení pro železniční dopravu, indikátory a ovladače pro veřejné dopravní prostředky, elektrická výzbroj vozidel, zejména kolejových, elektrické ovládací obvody, elektrické a elektronické bezpečnostní přístroje a nástroje, elektrická regulační zařízení pro řízení energie (elektrické ovládací obvody), nivelační přístroje, libely, akcelerometry, ampérmetry, , autonomní systémy pro řízení jízdy pro vozidla, silnoproudá rozvodná zařízení (zařízení elektráren), zařízení pro distribuci elektrické energie, přístroje a zařízení pro řízení elektrického proudu, přístroje a zařízení pro akumulaci a ukládání elektrické energie, rozvodny (elektrické), elektrické vedení, přístroje na kontrolu elektrického vedení, elektronická zařízení na kontrolu procesů, rozvodné panely, relé, tlumivky, přerušovače, zapínače, stykače, přepínače, vypínače, odpojovače, rozdělovače, stroje na testování odolnosti, centrální procesorové jednotky, chrániče proti přepětí, clony proti radiaci pro průmyslové účely, detektory, dozimetry, elektrolyzéry, galvanometry, indikátory ztrát elektrické energie, plošné tištěné spoje, integrované obvody, kabely, pojistky, jističe, konektory, spojky elektrického vedení, masky ochranné, neprůstředné oděvy, radary, rentgenové přístroje, ne pro lékařské účely, světelná signalizace, cívky elektrické, články galvanické, články solární, dekompresní komory, záchrané prostředky a vybavení; (10) přístroje a nástroje chirurgické, zubní a veterinářské, umělé úhy, oči a zuby, ortopedické potřeby, materiál na sešívání ran, aerosolové dávkovače pro lékařské účely, jehly pro akupunkturu, testovací přístroje pro lékařské účely, umělé dýchání (přístroje pro), rentgenové paprsky (zařízení na tvorbu -), pro lékařské účely, kojení (pomůcky pro -), přístroje pro léčení hluchoty, rehabilitační přístroje pro lékařské účely, mikrodermální obrušovače, nástroje (schránky na chirurgické a lékařské -), respirátory (dýchací přístroje pro umělé dýchání), misky pro lékařské účely, nádoby pro aplikaci léků, kroužky na prožívání zubů, rozbor krve (zařízení pro -), tlakoměry na měření krevního tlaku, kýlní pásy, prsy umělé, inkubátory pro lékařské účely, chirurgické přístroje a nástroje, chirurgické nitě, implantáty chirurgické, jehly na sešívání ran, chirurgické houby, zrcadla pro chirurgy, defibrilátory, rourky chirurgické, diagnostické přístroje pro lékařské účely, dialyzátory, drenáže pro lékařské účely, insuflátor (zařízení na zavádění vzduchu nebo látek do tělních dutin), vaky na led pro lékařské účely, obvazy (elastické), akupunktura (elektrické nástroje na -), elektrody pro lékařské použití, elektrokardiografy, násadce na berle pro invalidy, chrániče prstů pro lékařské účely, dětské lahve (dudlíky na -), frézy zubolékařské, galvanické pásy pro lékařské účely, galvanická terapeutická zařízení, gastroskopy, irigátory děložní, porodnické nástroje pro dobytek, porodnické nástroje, kleště porodnické, chrániče sluchu, fyzioterapeutická zařízení, zařízení na výplachy a vymývání tělních dutin, šádrové obvazy, pásy (elektrické) pro lékařské účely, protězy vlasové, hematimetry, rukavice pro lékařské účely, nádoby na moč, sondy uretrální, stříkačky uretrální, přemísťování invalidních osob (zařízení na -), podušky (elektricky vyhřívány) pro lékařské účely, vibrátory na horký vzduch (lékářské), stimulatory kardiologické, naslouchátka, korzety pro zdravotnické účely, nože na kuří oka, stříkačky injekční, inhalátory, injekční stříkačky pro lékařské účely, inkubátory pro kojence, nádoby pro vaginální sprchy,

irigátory pro lékařské účely, kanyly, kastrovací kleště, katgut (chirurgické nitě), katetry, podušky pro lékařské účely, polštáře proti proležením, lékařské a chirurgické tašky, kompresory chirurgické, uspávací polštářky proti nespavosti, punčochy na křečové žíly, ambulanti nosítka, podložky pro nemocniční lůžka, berle pro tělesně postižené, oči umělé, kůže umělá pro chirurgické účely, čelisti umělé, čočky (nitrooční protézy) pro chirurgické implantace, umělé zuby, lampy pro lékařské účely, skalpely, lancety, lasery pro lékařské účely, pásy břišní, břišní korzety, vzduchové polštářky pro lékařské účely, polštáře vzduchové pro lékařské účely, matrace nafukovací pro lékařské účely, roušky (obličejové) pro lékařský personál, masážní přístroje, masážní přístroje (pro estetickou masáž), rukavice masážní, matrace porodnické, lékařské přístroje a nástroje, lékařské vodič dráty, zařízení na fyzické cvičení pro lékařské účely, lžice na podávání léků, nože chirurgické, odsávačky mateřského mléka, pupěční pásy, židle s nočníkem, jehly pro lékařské účely, anesteziologické přístroje, anesteziologické masky, antikoncepční prostředky, s výjimkou chemických, ušní kyrety, ucpávky (ušní), oděvy speciální pro operační sály, operační stoly, oftalmometry, oftalmoskopy (oční zrcátka), výtuže do bot pro podporu nožní klenby, ortopedické bandáže na zpevnění kloubů, náhleníky ortopedické, obuv ortopedická, ortopedické vložky do bot, pesary, dávkovače pilulek, kondomy, prezervativy, údy umělé, pulzometry, pumpy pro lékařské účely, křemíkové lampy pro lékařské účely, radiologické přístroje pro lékařské účely, vykuřovací přístroje (fumigátory) pro lékařské účely, rentgenové přístroje pro lékařské účely, rentgenové trubice pro lékařské účely, ochranné štíty radiologické pro lékařské účely, ampule s radioaktivními preparáty pro lékařské účely, pilky pro chirurgické účely, dětské lahve, uzávěry kojeneckých lahví, nůžky chirurgické, dlahy (chirurgické), popruhy (nosné pásy), dudlíky pro děti, baňky lékařské, vložky pro ploché nohy, ochranná zařízení proti rentgenovým paprskům pro lékařské účely, křesla pro lékařské nebo zubolékařské účely, erotické panny (sexuální pomůcky), sondy pro lékařské účely, speciální nádoby na medicínský odpad, lůžka speciální pro lékařské účely, pouzdra na lékařské nástroje, nábytek speciální pro lékařské účely, spirometry (přístroje na měření dechové kapacity), stříkačky pro lékařské účely, plivátka pro lékařské účely, misky hygienické, stenty, roušky sterilní (chirurgické), stetoskopy, boty pro lékařské účely, radioléčebné přístroje, tahové (trakční) přístroje pro lékařské účely, elastické punčochy pro chirurgické účely, podkožní (hypodermické) stříkačky, bandáže (suspensory), teplovzdušná terapeutická zařízení, zábaly ohřívací pro první pomoc, teploměry pro lékařské účely, nosítka pojízdná, trokary (nástroje na nabodnutí tělní dutiny), kapátka pro lékařské účely, kapací lahvičky pro lékařské účely, filtry na ultrafialové paprsky, pro lékařské účely, uv-lampy pro lékařské účely, těhotenské pásy, prostěradla pro pomáhající se osoby, pásy hypogastričné, chrániče bříšní (peloty), urologické přístroje a nástroje, rozprašovače pro lékařské účely, lůžkové vibrátory, vibromasážní přístroje, termoelektrické obvazy (chirurgie), vodní postele pro lékařské účely, vodní vaky pro lékařské účely, resuscitační přístroje, čištění tělních dutin (pomůcky na -), chirurgické svorky, zrcátka zubolékařská, chrupy umělé, rovnátka na zuby, čepy pro umělé zuby, špachtle krční, svěrcí kazajky, náramky pro lékařské účely, chirurgická plátna; (11) osvětlovací zařízení, zařízení pro ústřední topení, výrobu páry, zařízení pro vaření, přístroje chladicí, pro sušení, ventilací, rozvod vody a sanitární zařízení, vyzářovací šachty pro použití v ropných rafinériích, ventily vzduchové pro parní vytápěcí tělesa, dřezy, čistírný odpadních vod, držáky pro plynové hořáky, elektrické zapalovače, lázeňské vybavení (teplovzdušné lázně), hydromasážní přístroje, dehydratace potravin (přístroje pro -), pecové popelníky, zachycovač popílku, nádrže expanzní pro ústřední topení, zavlažovači zařízení, automatické, acetylenové hořáky, kahany, acetylenové generátory, acetylenové reflektory (světlotmety), kojenecké lahve (elektrické ohříváče pro -), pečicí trouby, instalační materiál pro vany, ohříváče vody pro koupele, koupací vany, koupelnové obklady, vyzdívký, vanové zařízení, rošty na opékání masa, akvária (svítidla pro -), osvětlovací zařízení pro vzdušné dopravní prostředky, osvětlovací přístroje a zařízení, led elektroluminiscenční diody (svítidla), světelné lampy, odsávací zařízení, digestoře, ventilační zařízení pro laboratoře (digestoř), ohříváče do lůžek, zavlažovači zařízení, pro zemědělství, bidety, zařízení - proti oslnění vozidel, baterky, lampy obloukové, solária (přístroje k opalování), hořáky, pece jiné než laboratorní, šetřiče paliva, stroje na pečení chleba, toustovače, chlorotaní bazénů (přístroje pro -), vánoční světla na stromky, chromatografické přístroje (pro průmyslové účely), autoklávy - tlakové hrnce (elektrické -), pára (zařízení na výrobu -), generátory parní, s výjimkou generátorů jako součástí strojů, napařovací žehličky, parní akumulátory, stropní světla, pece zubařské, zařízení na dezinfekci, dezinfekční dávkovače pro toalety, destilační kolony, destilační přístroje, pražiče na ovoce, zařízení na otáčení rožněm, tlakové vodní zásobníky, sprchy, sprchovací kouty, topná tělíska pro žehličky, led (stroje a zařízení

na výrobu -), chladničky, elektricky vyhříváné podušky, koberečky, žhavičí vlákna (výhřevná), ventilátory elektrické pro osobní potřebu, konvice (elektrické -), výbojky, elektrické, na osvětlení, silniční světlo, jízdní kola - svítidla, objímky na elektrická světla, přenosné výhně, trubky pro vytápěcí kotle, filtry (části zařízení pro průmysl nebo domácnost), akvarijní (přístroje pro čištění), lampy na kadeřné vlasy, fritězy, elektrické (fritovací hrnce), stojany nasypané pro vypalovací pece, sušení krmivá (zařízení na -), ohříváče na nohy, nánožníky (elektrické i neelektrické), křesadlové zapalovače pro vznícení plynu, zapalovače plynu, plynové hořáky, bojler (kotle) plynové, plynové kondenzátory, s výjimkou kondenzátorů jako součástí strojů, lampy (plynové -), přístroje na čištění plynu, skruhr (pračky plynu), mrazicí zařízení, mrazničky, napařovací přístroje pro kosmetické účely, zařízení na chlazení nápojů, žárovky (elektrické -), vlákna do elektrických lamp, grily, rožně důlní lampy (báňské), vlasové sušiče, kohoutky, elektrické (fritovací hrnce) rukou pro umývárny, světelná domovní čísla, elektrické vyhřívací příkrývky, ne pro lékařské účely, vytápěcí zařízení (elektrická), akvarijní (přístroje na vytápění), topná zařízení pro topení tuhými, tekutými nebo plynovými palivy, výhřevné kotle, bojler (kotle), s výjimkou bojlerů kotlů jako součástí strojů, radiátorové uzávěry, teplovzdušné trouby, desky (pláty) výhřevné, radiátory (topení), vytápěcí tělesa, vytápěcí zařízení, hydranty, ionizační přístroje pro úpravu vzduchu nebo vody, jogurtovače elektrické, kávové filtry, elektrické, kávovary elektrické, pražiče kávy, atomové reaktory, klimatizační zařízení, kyslíko-vodíkové hořáky (autogeny), varné přístroje a zařízení, pece (pro rozličné účely), kuchyňské potřeby, elektrické, sporáky do kuchyní, varné plotýnky, uhlík do obloukové lampy, lustry, chladicí zařízení na kapaliny, chladicí zařízení na chlazení tabáku, ledničky, chladicí nádoby, chladicí zařízení pro pece, chladicí komory, chladicí vitríny (výkladní skříně), laboratorní kahan, hořák, laboratorní lampy, elektrické lampy, směrové žárovky pro vozidla, lampové hořáky, cylindry skleněné, kryty pro svítidla, světelné koule, baňky, objímky na lampy, lampióny, lucerny na svícení, lávové kameny pro použití v zahradních grilech, ohříváče lepidla a klišu, potrubí jako částí hygienických instalací, osvětlovací trubice, difuzéry světla - rozptylovače, zvlhčovače vzduchu na radiátory ústředního topení, zařízení na osvětlení vzduchu, vzduch (ohříváče), klimatizační filtry, přístroje na chlazení vzduchu, stroje a přístroje na čištění vzduchu, čistící lampy vzduchu od bakterií (germicidní), lázeňské vany, vzduchové sterilizátory, větrací zařízení, hořčičková vlákna k osvětlení, slad (pražičí stroje na -), zařízení na odsolování mořské vody, trouby mikrovlnné, mikrovlnné trouby pro průmyslové účely, zařízení na chlazení mléka, baterie směšovací (pákové) pro vodovodní potrubí, hubice protistříkací, regulační ventily pro kontrolu hladiny v nádržích, kostry pro pece a trouby, tvarovky pro trouby, šamot (příslušenství pro trouby), roštnice, olejové hořáky, lampy olejové, oleje (přístroje na čištění -), pasterizační přístroje (zařízení na pasterizaci), benzínové hořáky, polymerizační zařízení, lampy do projektoru, radiátory (elektrické -), destilační věže, regulátory (topení), komínové roury, kouřovody, reflektory (světelné -), regulačně-bezpečnostní zařízení pro plynová potrubí, regulačně-bezpečnostní přídavná zařízení pro plynová zařízení, regulačně-bezpečnostní zařízení pro vodovodní zařízení, čisté komory (sanitární zařízení), kotlové trubky do vytápěcích zařízení, potrubní kohouty, spirály, jako součástí destilačních, ohřívacích a ochlazovacích zařízení, pražičí stroje, sanitární (toaletní) přístroje a zařízení, saunová zařízení, vyhřívací zařízení pro rozmrazování oken vozidel, dmýchadlo krbové, bezpečnostní lampy, vany pro sedací koupele, solární pece, napájecí zařízení k vytápěcím a teplotnějším kotlům, lihové hořáky, kahany, fontány, lampy pouliční, sterilizátory, kamna, pece, sporáky, tabákové pražiče, kapesní svítilny, kapesní ohříváče, potápěčské reflektory, ponorné ohříváče, ohříváče talířů, kolektory solární tepelné (vytápění), záchody splachovací, toaletní (záchodové) misky, záchodová sedátka, splachovací zařízení, záchody (přenosné -), filtry na pitnou vodu, zavlažovače (kapkové -) (zavlažovači zařízení), lampy na ultrafialové paprsky, s výjimkou lamp pro lékařské účely, vodovodní těsnění (těsnící kroužky), pisoáry, mušle, čerpací pumpy (teplné), regenerátory tepla, topení teplovodní, umyvadla, prádelní kotle, sušičky prádla elektrické, změkčování vody (zařízení na -), kontejnery proplachovací, zařízení na dodávku vody (zásobníky vody), vodovodní zařízení, voda (zařízení pro přívod), vaky (jednouúčelové sterilizační -), víření vody (přístroje pro -); (12) dopravní prostředky všeho druhu (s výjimkou osobních nebo nákladních automobilů), jejich části, příslušenství a součásti (kromě těch určených pro osobní nebo nákladní automobily), vozidla městské hromadné dopravy, zejména tramvaje, autobusy, trolejbusy a vozové soupravy podzemních drah, železniční vozidla, zejména vlaky, lokomotivy, osobní vozy lokomotivních souprav, elektrické jednotky, motorové vozy a soupravy (dieselové), jejich části, komponenty a příslušenství, motorová vozidla všeho druhu, zejména traktory, silniční válce a jejich příslušenství a součásti (s výjimkou osobních nebo nákladních automobilů), letadla, letecké motory,

součástí letadel, lodě, lodní motory a jejich součástí. mosty, vozidla s elektrickým pohonem (s výjimkou osobních nebo nákladních automobilů), a jejich příslušenství a součástí, jako jsou trolejbusy, elektrobuses, zvláštní vozidla/obslužná vozidla s elektrickým pohonem (s výjimkou osobních nebo nákladních automobilů), bateriové busey (battery driven buses), bezemisní vozidla jako busey s palivovými články (bezemisní bus), důlní vozidla s elektrickým pohonem, hybridní vozidla (s výjimkou osobních nebo nákladních automobilů), jejich části, komponenty a příslušenství, trakční motory všeho druhu a trakční elektrické vybavení pro pozemní, podzemní a železniční dopravní prostředky, trakční elektrické vybavení pro elektrické dopravní prostředky všeho druhu, trakční invertory pro dopravní prostředky, konvertory pro hlavní a pomocné pohony a měniče napětí pro pozemní vozidla, vozy metra a kolejová vozidla všeho druhu, šlapací kola, konstrukční díly jízdních kol, rámy jízdních kol, kryty na vidlice (části jízdních kol), brzdy k jízdním kolům, kola pro jízdní kola, brzdové kotouče pro pozemní vozidla (kromě těch určených pro osobní nebo nákladní automobily), vidlice (části jízdních kol), říditka jízdních kol, brzdové lamely pro vozidla, brzdové kabely pro jízdní kola, zvonky na jízdní kola, galusky (bezdušové pneu) jízdních kol, motocyklů, pneumatiky na jízdní kola, duše na jízdní kola, motocykly, pláště pneumatik, vybavení na opravu pneumatik, záplaty na duše pneumatik, pumpy pro jízdní kola a motocykly, ráfky jízdních kol, náboje na kola, napínače paprsků na kola, pedály pro jednostopá vozidla, řetězy na jízdní kola, ozubená kola na jízdní kola, páky rychlostních převodovek pro pozemní vozidla (kromě těch určených pro osobní nebo nákladní automobily), motory motocyklů, stojánky jízdních kol, stabilizátory jízdních kol, boční zpětná zrcátka na vozidla (kromě těch určených pro osobní nebo nákladní automobily), přívěsy pro přepravu jízdních kol, dětské sedačky k použití ve vozidlech, zabezpečovací zařízení proti krádeži do vozidel, nosiče na jízdní kola, sítě na zavazadla do vozidel, košíky na jízdní kola, sedlové brašny upravené na jízdní kola, držáky lahví na jízdní kola, sedla jízdních kol, potahy na sedla jízdních kol, hnací soukolí (části jízdních kol), držák na říditka (části jízdních kol), zvláštní vozidla, jako stohovací vozíky vidlicové nebo nakládací vozíky, zdvižné vozíky, kropicí vozidla, vozíky na hadice, chladičská vozidla, vozidla upravená pro vojenské účely (s výjimkou osobních nebo nákladních automobilů), vyklápecí vozíky, sněžné skútry (sněžová vozidla), vozidla na dálkové ovládání (s výjimkou osobních nebo nákladních automobilů), nápravy vozidel (kromě těch určených pro osobní nebo nákladní automobily), spací vozy, převodovky do pozemních vozidel (kromě těch určených pro osobní nebo nákladní automobily), karosérie dopravních prostředků (kromě těch určených pro osobní nebo nákladní automobily), měniče točivých momentů v pozemních vozidlech - (konvertory) (kromě těch určených pro osobní nebo nákladní automobily), cisternová vozidla, kabiny lanové dráhy, úklidové vozíky, vodní dopravní prostředky, vznášedla, kola pro pozemní vozidla (kromě těch určených pro osobní nebo nákladní automobily), podvozky vozidel (kromě těch určených pro osobní nebo nákladní automobily), dveře pro dopravní prostředky (kromě těch určených pro osobní nebo nákladní automobily), sedadla vozidel (kromě těch určených pro osobní nebo nákladní automobily), čalounění vozidel (s výjimkou osobních nebo nákladních automobilů), kola, nápravy, obruče hlav kol, brzdy (kromě těch určených pro osobní nebo nákladní automobily), tlumiče (kromě těch určených pro osobní nebo nákladní automobily); (13) střelné zbraně, střelivo (munice) a střely, výbušniny, ohňostroje, dusičnan amonný, výbušnina, nábojnicové pásy (zařízení na plnění -), acetyl-nitrocelulosa, balistické střely, bengálské ohně, lovecké zbraně (olovo -), dynamit, ruční zbraně (střelné zbraně), dělové lafety, lučičky spouští zbraní a pušek, pouzdra na pušky, úderníky střelných zbraní, hlavně pušek, pažby, granáty, střely, ruční granáty, harpuny (střelné zbraně), děla, kanóny, pušky, kolébkové čepy pro těžké zbraně, vzduchové pistole (zbraně), roznětka, zápalnice pro výbušniny, kulomety, miny (výbušniny), minomety, munice pro střelné zbraně, muniční pásy pro automatické zbraně, muniční pásy, signální výstražné střely do mlhy, tanky (výzbroj), nábojnice, náboje, nábojnicové pouzdro, plničky nábojnic, pouzdra na náboje (sumky), pistole (zbraně), projektily (zbraní), prachovnice, samozápalné látky, pyrotechnické výrobky, vrhací, metací rakety, prskavky, rachejtěle, raketomety, odpalovací zařízení, revolvery, čistící kartáče pro střelné zbraně, tlumiče pro zbraně, střelná bavlna, palebné rampy (plošiny), střelný prach, nárameníky na zbraně, lovecké střelné zbraně, spreje pro účely osobní obrany, signální rakety, prskavky, rachejtěle, detonační kapsle, torpéda, slzotvorné zbraně, závěry střelných zbraní, mířidla, hledáčky střelných zbraní, motorizované zbraně, nálože, zaměřovací zrcadla pro zbraně a pušky, zaměřovače, ne teleskopická, pro děla, kanóny,, nárazové zápalky ne jako hračky, rozbušky, zápalky, roznětky pro výbušniny, miny, rozbušky pro výbušniny, obrněná vozidla; (14) vzácné kovy a jejich slitiny a tyto výrobky z těchto látek nebo posříbřeného nebo pozlaceného kovu: klenoty, bižuterie, drahokamy, hodinářské potřeby a chronometrické

přístroje, odznaky z drahých kovů, acháty, amulety (šperky), hodinářské kotvičky, jehlice (šperky), náramky (šperky), hodinky náramkové, hodiny atomové, ingoty z drahých kovů, šperky z jantaru, brože (šperky), busty z drahých kovů, chronografy (hodinky), chronoskopy (přístroje na měření krátkých časových úseků), šperky vzorované metodou "cloisonné" (vzorování emailové keramiky pomocí kovových proužků), diamanty, nitě z drahých kovů, drahé kovy jako surovina nebo polotovary, drahé kameny, hodiny elektrické, slonovina (ozdoby z -), pérovníky (do hodin), figurky (sošky) z drahých kovů, gagát jako surovina nebo polotovar, ozdoby gagátové, zlato surové nebo tepané, zlatá nit (šperky), polodrahokamy, náhrdelníky, ozdoby na klobouky z drahých kovů, iridium, krabice z drahých kovů, řetízky (šperky), spony do kravát, špendlíky do kravát, umělecká díla z drahých kovů, měděné žetony, slitiny drahých kovů, maňžetové knoflíky, medaile, medailóny (šperky), mince, náušnice, olivín (drahý kámen), osmium, paládium, perly z ambroиду, korálky pro výrobu šperků, perly (klenoty), platina (kov), rhodium, prsteny, ruthenium, klíčenky (bižuterie)), kazety na šperky, ozdobné jehlice, ozdoby (šperky), šperky, ozdoby na obuv z drahých kovů, stříbro surové nebo tepané, nitě stříbrné, vlákno stříbrné, hodiny sluneční, spinely (drahé kameny), sochy z drahých kovů, chronometry (stopky), sklo bižuterní k napodobení drahých kamenů (štras), hodinky, hodiny, pásky k náramkovým hodinkám, pouzdra na hodiny a hodinky, hodinové skříňky, kyvadla (hodinářská -), schránky na hodiny, pera (hodinová -), sklička (hodinková -), řetízky k hodinkám, přívěsky (šperky), strojky hodinové, hodinové ručičky, budíky, hodinové stroje, časomíry (nástroje na měření času), hodiny pichací, ciferníky (hodinářství); (15) hudební nástroje, akordeony, bambusové flétny, bandoneóny, basy (hudební nástroje), činely, měchy do hudebních nástrojů, smyčce, žabky smyčců, žině na smyčce, pruty smyčců, trubky, trumpety, dusítka na hudební nástroje, stěva pro struny na hudební nástroje, flašiny, dudy, hudební nástroje elektronické, flétny, pouzdra na hudební nástroje, housle, kytary, zvonkohry (hudební nástroje), gongy, harfy, harfy (struny pro -), harmoniky, harmonia, rohy (hudební nástroje), huqin (čínské housle), kastaněty, opěrky na housle, klarinet, klávesnice (pro klavír a pianina), klávesnice pro hudební nástroje, struny (klavírní -), klávesy (klavírní -), klavír, kontrabasy, harmoniky chromatické tahací šestihřanné, lyry, válečky perforované hudební, mandolíny, brumle (hudební nástroje), hubičky dechových nástrojů, hudební syntezátory, válečky pro mechanické klavír, stojany pro hudební nástroje, otáčecí zařízení na noty, hudební stojany na noty, hoboje, okaríny, varhany, stojany na tympány, pedály nožní pro hudební nástroje, piana, pipa (čínské kytary), kornety (hudební nástroje), trsátka, trombóny, nástroje dechové (jazyčky na), struny pro hudební nástroje, hudební nástroje strunné, saxofony, ruční zvonky (hudební nástroj), klobouky čínské (čínská zvonkohra), sheng (čínské hudební dechové nástroje), hudební skříně, kobylinky hudebních nástrojů, ladičky, klíče ladicí, suona (čínské trumpety), dirigentské taktovky, tamtamy, tamburíny, klávesy pro hudební nástroje, regulátory intenzity pro mechanické klavír, triangly (hudební nástroje), kůže na bubny, bubny (hudební nástroje), tympány, paličky bubenické, klapky na hudební nástroje, violy, píšťaly varhan, kolíky pro hudební nástroje, xylofony, cítěry; (16) papír a lepenka, tiskárenské výrobky, potřeby pro knižní vazby, fotografie, kancelářské a psací potřeby (kromě nábytku), lepidla pro papírenství nebo domácnost, rýsovací potřeby a potřeby pro umělce, štětce, učební a výukové pomůcky, plastové fólie, potahy a tašky na balení, tiskařské typy a štočky, materiál pro umělce, psací stroje a kancelářské potřeby (výjimaje nábytek), papír, lepenka a výrobky z těchto materiálů, a to: papírenské zboží, učební a vyučovací pomůcky s výjimkou přístrojů, plastické obaly (nezařazené do jiných tříd), sáčky na odpady z papíru nebo umělých hmot, ubrousky (papírové -) na odličování, obtisky, adresové štítky do adresovacích strojů, štítky pro adresy, adresy (strojky pro tištění -), pořadače (spisové obaly), alba, ročenky, houbičky navlhčovací (kancelářské potřeby), oznámení (rodinné události) papírnické výrobky, laminovačky na dokumenty pro použití v kanceláři, akvarely, architektonické makety, aritmetické tabulky, držáky na psací potřeby, atlasy, samolepky (papírnické výrobky), kovové svorky na bankovky, navlhčovače (kancelářské potřeby), skříňky na kancelářské potřeby, podložky pod pivní sklenice, obrazy, vzorky biologické pro použití v mikroskopii (učební pomůcky), plány, tužky, tužky (držátka na -), tuhy do tužek, ořezávátka na tužky, ořezávací strojky na tužky, bloky (papírnické výrobky), knížky (brožované), ztětítka, krabice na poštu, poštovní známky, dopisní papír, vázání knih (materiály pro -), knihařské nitě, vázání knih (přístroje a stroje pro -) kancelářské potřeby, plátno knihařské, látky pro vázání knih, knižní zarážky, kancelářské sponky, komiksy, diagramy, reglety (pravítka), galvanotypy (polygrafie), plátno nanášecí do kopírovacích strojů, potahy tiskařské, kromě textilních, tiskové typy, desky (papírnické výrobky), listky, etikety, kromě textilních, pouzdra na stříhy, vlnky (papírové -), falce (papírové pásky pro vlepování příloh v knihařství),

pásky barvicí do tiskáren k počítačům, pásky do psacích strojů, cívky na barvicí pásky (pro psací stroje), chromolitografie (polygrafie), misky na vodové barvy, barvy (pouzdra s -) školní pomůcky, malířské misky, násadky na pera, pérové spony, penály, pera (kancelářské potřeby), pera (utěrky na -), potravinářské papírové nebo umělohmotné archy proti vlhkosti, figurky (sošky) z papírové hmoty, filtrační papír, chrániče prstů (kancelářské potřeby), vyzina (rybí kliš) pro kancelářské účely a pro domácnost, korektory (tekuté -) kancelářské potřeby, letáky, fólie z umělých hmot na balení, celofán (celulózové fólie) na balení, formy na modelovací hlíny (umělecké materiály), formuláře, fotografie (tištěné), štočky zinkografické, frankování (stroje na -), podnosy na rozdělávání a počítání mincí, zpěvníky, zemské globusy, blahopřání, grafiky, grafické reprodukce, jehly na leptání, desky rytecké, rytiny, klovatiny (lepidla) pro kancelářské účely nebo pro domácnost, gumíčky (kancelářské potřeby), pásky lepicí (papírnické výrobky), plátna pogumovaná (papírnické výrobky), stojany na pera a tužky, manuály, etiketovací přístroje ruční, opěrada na ruce pro malíře, sešivačky (kancelářské stroje), hektografy, preparáty histologické (učební pomůcky), papírovina, lepenka dřevitá (papírenské výrobky), obálky (papírnické výrobky), krabice na klobouky z lepenky, filtry kávové (papírové -), kalendáře, papírové podložky pod sklenice, kartotéční listky, mapy, úchytky na kartotéční listky, lepenkové roury, katalogy, lepicí pásky pro kancelářské účely a použití v domácnosti, fotografie (přístroje na lepení), gluten (kancelářské lepidlo nebo lepidlo pro domácnost), dávkovače lepicí pásky (kancelářské potřeby), desky (psací -) s klipsem (na přidržování papíru), sáčky pro mikrovlákné trouby, papír uhlový (kopírovací), papír pro kopírování, korekční pásky (kancelářské potřeby), inkoust korekční (heliografie), přístroje na potisk kreditních karet (neelektrické), litografická křída, křída (držáky ha -), kuličky do kuličkových per, křívítka, bryndáčky (papírové -), lepidla pro kancelářské účely nebo pro domácnost, záložky do knih, písmena ocelová, papír svítící, litografie, litografie umělecké, kameny (litografické -), karty perforované pro zakárové stroje, děrovačky (kancelářské potřeby), papír sací, bublinové obaly (z umělých hmot), malířská plátna, palety pro malíře, malířské válečky pro interiéry, malířské stojany, křída na značení, zvýrazňovače (papírnictví), hřebeny mramorovací (potřeby pro umělce), blány (rozmožňovací -), krejóny (patentní tužky), modelovací pasty, modelování (materiály na -), hlína modelovací, modelovací vosky, kromě dentálních, blahopřání hudební, číselovačky, olejotisky, pantografy (kreslicí pomůcky), papír pro elektrokardiogramy, papír do registračních přístrojů, karty a pásky papírové na zaznamenání počítačových programů, papírové pásky, archy papíru, filtrační materiály (papír), ubrousky papírové toaletní, ručníky papírové, hmota papírová (papírmašé), kryty papírové pro květináče, nože na papír (kancelářské potřeby), mašle papírové, kapesníky (papírové -), papír (kornouty z -), kartón, pastelky, vzory na kopírování, pazouvací plátno, papír pergamenový, pečete, plakáty, poutače z papíru nebo z lepenky, tabule reklamní z papíru nebo lepenky, paletizace (blány z umělých hmot přilnavé natahovací pro), papírová prostírání, portréty, pohlednice, prospekty, mazání (pomůcky na -), guma na mazání, nožičky k vyškrabávání písma pro kancelářské účely, štítky na mazání (kancelářské potřeby), lepty, papír pro rentgenogramy, účetní knihy, pouzdra na pasy, prkna rýsovací, rýsovací pera, rydla na rýsování, napínáčky, rýsovací příloženky, růžence, oběžníky, rejstříky (seznamy), kelímky papírové na mléčné výrobky, karty jiné než pro hry, absorbující fólie z papíru nebo plastu pro balení potravin, šablony (papírnické výrobky), krabice lepenkové nebo papírové, šekové knížky (obaly na), kamínky k psaní na břidlici, břidlicové tabulky, štíty vývěsní z papíru nebo z lepenky, štítky (papírové nálepky), krejčovská křída, paragony, stříhy na štít, oděvy (stříhy na -), zásuvky (papír na vyložení) parfémovaný nebo neparfémovaný, hroty psacích per, hroty psacích per ze zlata, psací soupravy, psací potřeby, sešity, křída na psaní, pouzdra s psacími potřebami (kancelářské potřeby), klávesy psacích strojů, válece do psacích strojů, štětky na psaní, psací podložky, publikace, patrony (malířské -), grafické znaky (pro kopírování), rámy sazečské, sazebnice (polygrafie), pečetni vosk, stroje kancelářské na zalepování, materiály na pečetení, pečetni oplatky, razítka, fólie hliníková na balení potravin, ocelová pera, lepidla škrobová pro domácnost a kancelářské účely, stojany na razítka, pouzdra na razítka, podušky razítkovací, štítky na oznámkování, tisky (rytiny), vzory pro vyšívky, inkousty, kalamáře, inkoustové kameny (zásobníky inkoustu užívané v čínském umění, kde je smíchán suchý inkoust s vodou), inkoust v tyčince, papírové ubrusy, prostírání stolní z papíru, papír toaletní, tiskárničky (přenosné -) kancelářské potřeby, průsvitky (papírnické výrobky), čínská tuš, podložky na stůl papírové, obaly škrobové, rozmožňování (přístroje a stroje na -), pravítka, fólie viskózní na balení, tabule školní, stírátka na tabule, skicáky, uhly na kreslení, ukazovátka neelektrická, tištěné jízdní řády, rezačky na papír (kancelářské potřeby), číslice (tiskařské typy), pásky doutníkové, kružítko; (17) nezpracovaný nebo částečně zpracovaný kaučuk,

slída a náhražky všech těchto materiálů, extrudované plasty a pryskyřice pro použití ve výrobě, materiály těsnící, ucpávací a izolační, nekovové ohebné trubky, potrubí a hadice, gutaperča, guma, azbest, polotovary z plastických hmot, pryskyřice akrylátové (polotovary), tlakovzdušné potrubní armatury (nekovové), balata (surinamská gutaperča), kůra (jako zvuková izolace), vata na utěšování, fólie na okna proti oslnění (tónované fólie), pěnové hmoty pro aranžování květin, těsnění, výplně pro dilatační spoje, těsnění (materiál na -), kroužky (těsnící -, těsnění (dveří nebo oken), dielektrika (izolační materiály), pružné nitě, kromě nití na textilní použití, vlhkost (izolační látky proti -) staveb, izolační žáruvzdorné materiály, filtrační (hmoty -) umělé hmoty nebo polozpracované pěny, fólie z regenerované celulózy, kromě fólií na balení, ebonit (formy z -), tmely (těsnící -), zalévací hadice, tkaniny ze skelných vláken na izolaci, vlákna skelná na izolaci, vlna skleněná pro izolaci, guma surová nebo polotovar -, kroužky (gumové -) těsnící na víčka sklenic na zavařování, vlákna pryžová, kromě vláken k textilním účelům, kaučukový roztok, objímky gumové na ochranu částí strojů, zarážky (gumové -), tlumiče narázů gumové, guma (kroužky z -), gumové šňůry, gumové zátky, brzdy (materiály pro obložení -) jako polotovary, ebonit (tvrdá pryž), elektrické vedení (izolační materiály pro -), železnice (izolační materiály pro -), izolační materiály, nátěry (izolační -), pásky izolační, plst izolační, izolační laky, fólie (kovové izolační -), izolační tkaniny, izolační rukavice, izolace (materiály na -), izolace kabelů (materiály na), oleje (izolační -) pro transformátory, izolační oleje, izolační papír, omítky izolační, kaučuk kapalný, tmel lepicí pásky kromě pásek pro léčebné účely, pro kancelářské účely a pro použití v domácnosti, vlákna karbonová, kromě vláken k textilním účelům, pryskyřice umělé (polotovary), umělé hmoty jako polotovary, vlákna z umělých hmot, kromě vláken k textilním účelům, fólie z umělých hmot, kromě fólií na balení, fólie z umělých hmot pro zemědělské účely, nitě z umělých hmot, kromě nití k textilním účelům, obložení (spojkové -), latex (kaučuk), utěsnění dř (chemické směsi na -), hadice (plátěné, -), výzúžky pro potrubí (nekovové), těsnění na potrubí minerální vlna (izolační materiál) sálání tepla (materiály zabraňující -), papír do elektrických kondenzátorů (vycpávky (materiál na -) z gumy nebo z umělých hmot, utěšňovací materiály z pryže nebo z umělých hmot, objímky na trubky (nekovové), potrubí (nekovové spojky na), zvukově-izolační materiály, strusková vlna (izolační materiál), hadice z textilních materiálů, hadice ohebné (nekovové), dráty (svažovací -) z umělých hmot, zábrany (volné -) proti znečištění, pásky samolepicí, kromě pásek pro léčebné účely, pro kancelářské účely a pro použití v domácnosti, azbestové ochranné clony, kaučuk (syntetický -), podložky (těsnící -) z pryže nebo vulkánfibru, záklopy (gumové nebo vulkanfibrové -), gumové pytle na balení, fólie viskózní kromě fólií na balení, vulkanfibr, tepelně izolační prostředky, těsnění (vločky na -), acetát celulózy jako polotovar, těsnění (válcové); (18) kůže a její imitace a zboží vyrobené z těchto materiálů, nezahmuté v jiných třídách, a to, kufrý a cestovní tašky, deštníky a slunečníky, vycházkové hole, biče jezdecké postroje a sedla, diplomatky, vaky na nošení dětí, popruhy pro nošení kojců, tašky plážové, pokrývky pro zvířata, cepiny, soupravy postrojů, náprsní tašky, batohy turistické, semiš, kromě semiše na čištění, kozinka, kufříky na doklady, krabice kožené nebo z kožené lepenky, sítky nákupní, nákupní tašky, pružiny (kožené pouzdra na -), pokrývky (kožešinové), kostice na deštníky nebo slunečníky, mošny, udidla (postroje), peněženky, postroje pro zvířata, blány (zlatotepecké -), guma (části třmenů z -), obojky pro zvířata, kufříky, držadla kufrů, kabelky, kostry kabelek, kůže jatečních zvířat, kůže (zpracované -), podkovy, kožené krabice na klobouky, tašky lovecké, navštívenky (pouzdra na -), schránky kožené nebo z kožené lepenky, krabice z vulkanfibru, splétané peněženky, podbradníky kožené, obaly na oděvy (cestovní), dūtky, nákolence pro koně, kufříky na toaletní potřeby, usně jako surovina nebo polotovar, nitě kožené, popruhy kožené, vodítka, kožená lepenka, řemení kožené (sedlářské výrobky), kůže (pásky z -), řemínky kožené, klapky (kožené -), řemení vojenské kožené, náhubky, nábytek (kožené ozdoby na), potahy kožené na nábytek, moleskin (imitace kůže, desky na noty, biče, kožešiny (kůže zvířat -), přikrývky na koně, ohlávky, chomouty (koňské -), rukojeti deštníků, krupóny, batohy, batohy pro horolezce, kostry jezdeckých sedel, potahy na koňská sedla, upnutí na sedla, sedlářské výrobky, klapky na oči (postroje pro koně), obaly na deštníky, kostry deštníků a slunečníků, kroužky na deštníky, hole (deštníkové -), řemínky na brusle, pouzdra na klíče, aktovky (školní -), řemeny závesné kožené, hole se sedátkem, sportovní tašky, třmeny, třmeny kožené, hole, rukojeti holí, tašky na kolečkách, tomy, uzdy, podložky pod koňská sedla, pytle jako obaly (kožené -), brašny na nářadí (prázdné), střeva pro uzeníny, řemení jako součást postrojů (na koně), opratě, postraňky (postroje), ruksaky, kapsičky na krk, opasky na peníze, námořní pytle; (19) stavební materiály nekovové, neohebné trubky nekovové pro stavebnictví, asphalt, směla, přenosné konstrukce nekovové, nekovové pomníky, trubky spádové (nekovové), kola (parkovací zařízení nekovová pro jízdní -),

odbočky potrubí (nekovové), alabastr, alabastrové sklo, akvária (stavby), štěrk pro akvária, písek pro akvária, výztuže (pro stavebnictví) nekovové, azbestová malta, azbestocement, asfalt, dlažba asfaltová, okenice, kromě kovových a textilních, kabiny lázeňské (nekovové), bóje (nekovové) kromě světelných, trámy (nekovové), stánky, plst pro stavební účely, sklo (stavební -), řezivo, stavební hmoty (nekovové), panely (stavební -) nekovové, kámen stavební, konstrukce (nekovové), nádrže a vany (zednické -), křemen, beton, beton (stavební prvky z -), bednění do betonu nekovová, pojívka na výrobu briket, asfalt (bitumen) výrobky z -pro stavebnictví, dehet (nátěry dehtové ochranné na střechy), prkna (stavební dřeva), poštovní schránky zděné, štěrk drcený, busty z kamene, betonu a mramoru, krytiny střešní (nekovové), zastřešení, ne z kovu, obsahující solární články, okapní žlaby (nekovové), latě, břidlice jako střešní krytina, šindele, piloty na kotvení lodí (nekovové), dřevo na výrobu sudů, bezpečnostní sklo, trubky drenážní (nekovové), potrubí tlakové (nekovové), pražce železniční (nekovové), boxy na stříkání nátěrových barev (nekovové), okna nekovová, překlady (okenní, dveřní) nekovové, okenice (nekovové), rámy okení (nekovové), sklo tabulové (pro stavby), montované domy (soupravy), žáruvzdorné stavební materiály, ne z kovu, figurky (sošky) z kamene, betonu a mramoru, sítě proti hmyzu nekovové, dveře křídlové kývací (nekovové), aglomeráty z vylišané cukrové třtiny (stavební hmoty), dřevo dýhové, podlahy (nekovové), pamětní tabule (nekovové), hřady, balustrády, geotextilie, lešení (nekovová), konstrukce stavební (nekovové), římsy (nekovové), skleníky (přenosné -) nekovové, rámy pro skleníky (nekovové), lící formy (nekovové), sádovec, sádra, mříže (nekovové), sklo okenní, sklo (granule ze -) na značení cest, sklo tabulové (stavební materiál), náhrobníky (nekovové), hrobky (nekovové), desky (náhrobní -) nekovové, kameny náhrobní, stély (náhrobní kameny) nekovové, žula, pece vysoké (cement pro -), dřevo (opracované -), dřevo (tvárné -), dřevo jako polotovary, dřevo (užitkové -), xylolit, dýhy dřevěné, táfování dřevěné, lepenka papírová (pro stavebnictví), dlaždičky dřevěné, dřevěné obložení, kurníky (nekovové), sklo izolační (pro stavby), žaluzie (nekovové), obkládačky (dlaždice na stěny) nekovové, nástupiště nekovová, vápno, opuka, vápenec, nástavce komínové (nekovové), poklpy na komíny (nekovové), vázání (oplechování) střež nekovové, úhelníky (nekovové), lemování střež (nekovové), keramika (suroviny pro -), štěrk, mozaikové sklo (chrámové), ventily drenážních trubek, kromě ventilů kovových a ventilů z umělých hmot, ventily vodovodní, kromě ventilů kovových a ventilů z umělých hmot, korek lisovaný, kluziště (stavby) nekovová, umělecká díla z kamene, betonu a mramoru, kámen umělý, lišty (nekovové), altány (nekovové), lávky (nekovové), svodidla (silniční -) nekovová, potrubí nekovová pro ventilační a klimatizační zařízení, dlažba světélkující, cement (magnéziový -), makadam, markýzy (ochranné stříšky nad vchodem) nekovové, trhové stánky, mramor, stožáry (sloupy) nekovové, obklady zdí (nekovové), malta (stavební -), mozaiky pro stavebnictví, okénka dveřní nekovová, pece (cement pro -), olivín pro stavebnictví, papír pro stavebnictví, lepenka pro stavební účely, parkety, vlysly podlahové, smola, ploty (nekovové), dlažba nekovová, cement (sloupy z -), kúly (nekovové -), sloupy reklamní (nekovové), desky cementové, dlaždice (nekovové), dlaždice na podlahy (nekovové), porfýr (kámen), omítky, rampy raketové odpalovací (nekovové), lišty pro římsy (nekovové), křída (surová -), roury kameninové, trubky pevné (nekovové), písek, kromě písku slévarenského, křemenný písek, kamenina pro stavebnictví, poklpy průlezů (nekovové), šamot, břidlice, břidlicová moučka, rákos pro stavební účely, struska (stavební hmoty), škvára, řezivo neopracované, komíny (nekovové), komín (pláště komínové), šachty kouřové (u komínů) nekovové, chlěvy, prahy (dveřní) nekovové, bazény plavecké (nekovové), mola plovoucí na kotvení lodí (nekovová), kesony na stavební práce pod vodou, značky signalizační (nekovové), kromě světelných a mechanických, tabule signalizační nesvětelné a nekovové, síla nekovová, krokve nárožní střešní, překlížka, prkna pro skoky do vody nekovová, pažnice (nekovové), stáje, sochy z kamene, betonu a mramoru, kámen, dehet kamenouhelný, kamenické výrobky, žlaby (nekovové), pojívka pro údržbu vozovek, vozovky (materiály na stavbu a pokryv -), značky silniční (nekovové), kromě světelných a mechanických, fólie a desky z umělých hmot na značení cest, elektrické vedení (sloupy pro) nekovové, stojky (nekovové), obložení (deštění) nekovová, dehet, dehtovaná lepenka (pro stavby), lepenka dehtovaná, telefonní budky (nekovové), sloupy telegrafní (nekovové), terakota, jíl, hlína hrnčířská, vrata nekovová, nosníky (nekovové), stavby přenosné (nekovové), příčky (nekovové), schodiště nekovová, schody (stupně -) nekovové, schodnice (součásti schodišť) nekovové, tuf, dveře (nekovové), dveře (výplně pro -) nekovové, zárubně dveří (nekovové), pláště budov (nekovové), obklady vinylové (stavební hmoty), koupelníčky pro ptáky (nekovové), voliéry (nekovové), obklady stěn (nekovové), trubky vodovodní (nekovové), hrazení nekovová, cement, ohnivzdorné cementové ochranné vrstvy, cihly, hlína na cihly, stropy (nekovové); (20) nábytek,

zrcadla, rámy, nekovové nádoby ke skladování nebo přepravě, nezpracované nebo částečně zpracované kosti, rohy, kostice nebo perleť, mušle, mořská pěna, jantar, police, registratury, ambroid (desky z -), ambroid (tyče z -), bóje (uvazovací -) nekovové, stolky odkládací, tabule vývěsní, lékárníčky hmot, kozy (na položení materiálu), vycpaná zvířata, ptáci vycpaní, lastury ústřic, bambusy, bambusové závěsy, lavičky (nábytek), úchytky kabelů nebo trubek (z umělých hmot), nádrže, kromě nádrží kovových a nádrží zděných hmot, uzávěry (nekovové) na nádoby, násady na smetáky (nekovové), urny pohřební, kování na posteje (nekovové), posteje, pelesti postelí dřevěné, kolečka k postelím nekovová, lůžkoviny (s výjimkou ložního prádla), úly včelí, rámy (na obrazy), stolky na květiny, šrouby s hlavou a maticí (nekovové), kádě (nekovové), poštovní schránky, kromě zděných a kovových, police na knihy, příbormíčky, servisovací stolky pojízdné, kancelářský nábytek, držáky na kartáče, busty ze dřeva, vosku, sádry nebo umělých hmot, kontejnery (nekovové), ozdoby z umělých hmot pro potraviny, bedny ze dřeva nebo z umělých hmot, čepy (nekovové), špalíčky do zdi (nekovové), slonovina jako surovina nebo polotovary, police (nábytkové -), vějíře, žerdě (vlajkové), zámky pro vozidla (nekovové), dužiny (sudů), barely (nekovové), sudy (nekovové), kohoutky pro sudy (nekovové), kování na okna (nekovové) hmot, figurky (sošky) ze dřeva, vosku, sádry nebo umělých hmot, kost (z velryb) jako surovina nebo polotovary, koše rybářské, lahve (stojany na -) hmot, zátky do lahví, lahve (obaly na -) dřevěné, uzávěry na lahve (nekovové), prkénka na krájení a sekání masa, palety na manipulaci se zbožím (nekovové), křesla (kadeřnická -), krmelce, háčky k věšákům (nekovové), háčky na záclony, držáky na záclony a závěsy, kromě držáků z textilních hmot, válce k roletám, sláma pletená (s výjimkou rohoží), dřevěné rolety, stojany na odkapávání nádobí, stojany na střelné zbraně, ruční zrcátka (toaletní zrcátka), skříňky (na ručníky) nábytek, dávkovače ručníků, upevněné, (nekovové), bedny laťové přepravní, čísla domovní kromě kovových a svíticel, jelení parohy, ponky, pásy dřevěné, civky (dřevěné -) na přizí, hedvábi a nitě, plástve, rohovina jako surovina nebo polotovary, povlaky na oděvy (ochranné), stojany na klobouky, boudy pro domácí zvířata, štítky (identifikační -) nekovové, okenní bytové závěsy látkové, rolety (vnitřní okenní -) (žaluzie), lištové rolety vnitřní (žaluzie), svorky kabelové (nekovové), zástěny proti žáru pro domácnost, pohovky, lišty u nábytku z umělých hmot, stolky pojízdné pro počítače, kartotéky (nábytek), bedny (nekovové), státní poznávací značky (nekovové), židle vysoké pro děti, chodítka dětská, polštáře, polštáře pro domácí zvířata, uzávěry drenážních trubek z umělých hmot, vodovody (ventily -) z umělých hmot, ramínka na oděvy, háčky na oděvy (nekovové), krejčovské panny, věšáky na kabáty (nábytek), úchytky nekovové, komody, podušky, podhlavníky, opěrky na hlavu (u nábytku) korál, koše, košíky (nekovové), koše (nekovové), proutěné zboží, zátky korkové, pásy korkové, nemocniční posteje, sloupky na drápání pro kočky, díla umělecká ze dřeva, vosku, sádry nebo umělých hmot, karty klíčové z umělých hmot (nekódované), truhlářské umělecké výrobky, pulty, přepravky (nekovové), obrysnice (u železnic) nekovové, sudy (podstavce na -) nekovové, ohrádky pro děti, pulťičky (pro zpěváky), zvířata (pelechy pro domácí), pohovky čalouněné s podnožkou, podušky nafukovací, kromě podušek k léčebným účelům, polštáře nafukovací (kromě polštářů k léčebným účelům), stoly masážní, matrace, koberečky pro dětské ohrádky, rukojeti nožů (nekovové), nábytek, nábytek (kovový -), obložení nábytku (nekovové), části nábytku ze dřeva, kolečka k nábytku nekovová, dvířka k nábytku, dekorační předměty (přenosné), kádě na michání malty (nekovové), náramky identifikační pro nemocnice (nekovové), hnízda pro domácí zvířata, nýty (nekovové), kukaně, papírové rolety, zástěny, schůdky pohyblivé pro nastupování cestujících (nekovové), závěsy korálkové ozdobné, perleť jako surovina nebo polotovary, poutače ze dřeva nebo z umělých hmot, křesla, lišty na rámy obrazů, záclony (háčky na -), výdřevy pro včelí úly, ratan, podstavce pro počítačové stroje, police do registračních skříní, kozy na řezání, fitinky na rakve (nekovové), rakve, dveře (závěsy u -) nekovové, desky k vystavování zboží, podnožky, lehátka skládací, štíty (vývěsní -) ze dřeva nebo umělých hmot, želvovina, želvovina (imitace -), rákos (jako materiál na splétání), stojany na deštníky, navijáky na hadice, kromě mechanických a kovových hmot, civky navijací na hadice, kromě kovových a mechanických, zámky, (kromě kovových a elektrických), tabule s háčky na zavěšení klíčů, krejčovské stojany, skříň, šrouby (nekovové, matice (nekovové), stoly zámečnické (nekovové), desky pod psací stroje, sekretáře, psací stoly, zásuvky, školní nábytek, kontejnery přepravní (nekovové), násady na kosa (nekovové), vozíky (servisovací stolky), sedadla (kovová) tyčky k rostlinám, skříňky na jídlo (spížky) nekovové, desky skleněné pro zrcadla, skříňky na hračky, žebříky ze dřeva nebo z umělých hmot, dřezy (snímatelné kryty nebo vložky pro -), čepy (do sudů) nekovové, podstavce na květináče, bidla nekovová, sochy ze dřeva, vosku, sádry nebo umělých hmot, stolky pracovní (školní lavice), koroza (olejová palma), rámy na vyšívání, obruby ze slámy, sláma (pletené

předměty ze -), slamníky, židle, nádrže na tekutá paliva (nekovové), ošatky, schodiště (tyče na přidržení koberce na -), rohy (zvířecí -), kopyta (zvířecí -), drápy (zvířecí -), stoly, stoly (kovové), desky (stolní -), stolky toaletní, obruce na sudy (nekovové), váhy na nošení břemen, palety přepravní (nekovové), kování na dveře (nekovové), zástrčky (dveřní) nekovové, dveřní kliky, ne z kovu, závory (nekovové), klapky (nekovové) kromě klapky jako součástí strojů, nádoby z umělých hmot (jako obaly), těsnící uzávěry (nekovové), sklo (stříbřené -) pro výrobu zrcadel, vitríny (nábytek), kroužky na záclony, kladky z umělých hmot pro rolety, konzole na záclony a závěsy, tyče záclonové, plástevo do věcích úlů, figury voskové, přebalovací pulty, sudy dřevěné na odkalování vína, reklamní předměty nafukovací, násady na nářadí (nekovové), kolébky, ozdoby pohyblivé (ozdobné pohyblivé předměty vydávající zvuky, zpravidla zvonečky nebo tyčinky), stoly (rýsovací -), stojany na časopisy, držáky na noviny, kolíky stanové (nekovové), spací pytle, kempinkový nábytek, spací podložky; (21) pomůcky a nádoby pro domácnost a kuchyň, kuchyňské náčiní a nádobí, s výjimkou vidliček, nožů a lžic, hřebeny a mycí houby, kartáče (s výjimkou štětců), materiály pro výrobu kartáčů, čistící potřeby, surové sklo nebo sklo jako polotovary, kromě skla používaného ve stavebnictví, sklo, porcelán a majolika, poklony pro bytová akvária, popelnice plastové, odličovací přístroje, odprašovače, s výjimkou elektrických, aerosolové dávkovače, s výjimkou dávkovačů na lékařské účely, síta na prosivání popelu pro domácnost, kartáčky na obočí, dětské vaničky přenosné, ohříváče neelektrické na sací lahve, odpad bavlněný na čištění, poháry, mísy, misky (nádobí), zařízení kropící, smetáky, žejdlíky na pivo, podpory pro rostliny (aranžování květin), stříkačky na zalévání květin a rostlin, okenní truhlíky, květiníky, hadry na umývání podlah, rejžáky, kazety na bonbóny, žině, vlasy pro kartáče, pánve na smažení, špejle (kovové) na pečení, grilování, kropítka na kropící konve, prkénka na krájení chleba, schránky na chléb, košíky na chléb (pro použití v domácnosti), prkna žehlicí, stojany na žehličky, kartáče, štětky na čištění záchodů, kartáčnické zboží, busty z porcelánu, terakoty, nebo skla, máselníčky, poklony na máslo (víčka na máselníčky), semiš na čištění, bibeloty čínské porcelánové, hrnce na vaření, dušení neelektrické, uzávěry na poklice od hrců, přístroje na odstraňování zápachu pro osobní potřebu, kalíšky na vajíčka, kádě, demižony, vědra na led, kartáče elektrické, s výjimkou kartáčů jako součástí strojů, hřebeny elektrické, sklo emailované, stojánky na olej, hůlky, tyčinky jídelní (kuchyňské náčiní), pastí na myši, bandasky, sošky z porcelánu, keramiky, kameniny nebo skla, cedníky pro domácnost, flakóny, lahve, otvíráky na lahve, plácačky na mouchy, formy na led, formy na pečení (kuchyňské), fritézy, s výjimkou elektrických, lisy na ovoce pro domácnost, s výjimkou elektrických, žlaby, koryta, krmné jesle pro zvířata, zahradnické rukavice, kroužky pro drůbež, mísy na zeleninu, kořenky (souprava -), konve kropící, výlevky, sklo obsahující jemné elektrické vodiče (kromě toho určeného pro osobní nebo nákladní automobily), ampule skleněné (nádobky, baňky), baňky, lahve (skleněné nádoby), schránky ze skla, nádoby skleněné, nitě skleněné, ne na textilní účely, skleněná vlákna, jiná než na izolaci a textilní účely, koule skleněné, mozaiky skleněné, s výjimkou mozaik pro použití ve stavebnictví, sklo práškové na dekoraci, skleněné zátky, uzávěry, sklo malované, skleněná vlna, jiná než na izolaci, grily pro použití na pečení, stojany na grily, zvony přísavné na čištění odtoku, napínáky na rukavice, držáky ubrousků, brusné houby na kůži, elektrické zařízení na vábení a ničení hmyzu, lapače hmyzu, nádoby tepelněizolační (termosky), tácy (podnosy), filtry kávové, s výjimkou elektrických, konvice na kávu, ne elektrické, mlýnky na kávu ruční, kávovary neelektrické, kávové servisy (stolní nádobí), korbele, štětky na dehet s dlouhou rukojetí, amfory, karafy, stolní lahve, tácky kromě papírových a určených k prostírání, poklony na sýr, kastroly, schránky na pečivo, keramika na použití v domácnosti, zhášecí svíček, držáky na svíce, napínací rámy na oděvy, lisy na česnek (kuchyňské potřeby), háčky na oděvy, formy kuchyňské, ešusy, kotlíky, hrnce kuchyňské, vývrtky, kosmetické náčiní, napínače na kravaty, výrobky z křišťálového skla, formy na koláče, soupravy kuchyňského nádobí, chladicí zařízení na potraviny pro domácnost obsahující chladicí směsi (chladicí média), chladicí, mrazičí lahve, sáčky izotermické, předměty umělé z porcelánu, terakoty, nebo skla, kelímky na lepidlo, svícny, likérové soupravy, obaly na květináče kromě papírových, stojánky na odkládání nožů, šejkry, mixéry, s výjimkou elektrických pro použití v domácnosti, utěrky na nábytek, mopy, mlýnky ruční pro domácnost, irigátory vodní na čištění zubů a masážní dásní, nočníky, kartáčky na nehty, podkládky pro slepice, strojky na výrobu nudlů, misky na ovoce, opalové sklo, sklo opalinové, pohárky z papíru nebo umělých hmot, dávkovače papírových ručníků, odpadkové koše na papír, tácky papírové, rozprašovače na parfémy, lešticí parket, s výjimkou elektrických, mlýnky na pepř ruční, pepřenký, kartáče na koně, koše piknikové (včetně nádobí), destičky proti vykypění mléka, vykrajovátka na pečivo (kuchyňské náčiní), lešticí stroje a zařízení pro domácnost, neelektrické, lešticí rukavice, kůže na leštění,

lešticí materiály (s výjimkou přípravků, papíru a kamene), krabice na jídlo, přesnádávku, pudřenky, tampóny na čištění, utěrky na úklid, koudel na čištění, vlákna ze skelné křemeliny, ne pro textilní účely, kropítka, pastí na krysy, potkany, nádoby na vykuřování vonných látek, pohlcovače dýmu pro domácnost, struhadla pro domácnost, šlehače, s výjimkou elektrických, lžice na míchání (kuchyňské náčiní), tyčinky na míchání koktejlů, mísy salátové, slánky, stěrky (kuchyňské náčiní), kartáče na čištění nádrží a nádob, hluboké mísy, lopatky na pečivo, dorty, houbičky na čištění, drátěnky na použití v kuchyni, štíty vývěsní, reklamní z porcelánu nebo skla, šlehače, s výjimkou elektrických, pro domácnost, prkénka kuchyňská na krájení, sběračky kuchyňské, obouváky, kartáče na obuv, lešticí zařízení na čištění bot, s výjimkou elektrických, kopyta (napínáky na obuv), poklice na nádobí, nádobí, podložky pod horké nádobí, houby na použití v domácnosti, misky na mycí houby, štětiny vepřové, pánevky, kastrolky (kameninové -), obaly na mýdlo, misky na mýdlo, dávkovače mýdla, sítko pro domácnost, stolky otočné servírovací, kroužky na ubrousky, cedníky, síta pro domácnost, sifonové láhve na výrobu sodové vody, pokladničky (kasičky), nekovové, nádoby na přípravu zmrzliny a ledových nápojů, desky na jídelní lístky, sklo tabulové (surovina), bonboniery (ozdobné krabice na cukroví), trysky k hadicím na zalévání, kartáče na umývání nádobí, drátěnka na čištění, věšáky a kroužky na ručníky, prachovky, pěrové odprašovače, kamenina, zouváky, vědra látková, nádoby hygienické pro domácí zvířata, hřebelka na zvířata, mísy polévkové, podnosy pro domácí použití, ozdobné stolní mísy, šálky, čajová nálevka, krabičky na čaj, konvice na čaj, poklony textilní na čajové konvice nebo kalíšky s vajíčky, čajové servisy (stolní nádobí), sítko na čaj, kráječ těsta, válečky na těsto (pro domácnost), talíře, smetáky mechanické, plácačky na koberce, česadla na zvířata, lopatka a smetáček na drobty, potřeby toaletní, neceséry, držáky toaletního papíru, dávkovače toaletního papíru, houby mycí, poklice, hrnčířské zboží, napajedla, klece pro domácí zvířata, trychtýře, nádoby na pití, brečka na pití, rohy na pití, potahy na žehlicí prkna, omáčníky, podšálky, urny, vázy, vaničky pro ptáky (koupátka), klece pro ptáky, voliéry, kroužky pro ptáky, oplatkové formy na pečení, s výjimkou elektrických, valchy, prádelní košíčky, sušáky na prádlo, vaničky na praní, konvice na vaření vody, s výjimkou elektrických, talíře na jedno použití, košťáky na víno, ždímače mopů, odpad vlněný na čištění, kartáčky zubní, kartáčky zubní (elektrické -), nitě zubní, párátko, stojánky na párátko, drtiče kuchyňské, s výjimkou elektrických, akvária (bytová -), terária (bytová -), cukřenky; (22) lana, provazy, sítky, stany, plachty, plachtoviny, pytle (neobsažené v jiných třídách), materiál na vycpávky (s výjimkou kaučuku nebo plastických hmot), textilní materiály ze surových vláken, šňůry na všení obrazů, pásky na uvazování vinné révy, pásky balicí nebo lemovací, s výjimkou kovových, pásky, s výjimkou kovových na uvazování, lýko, odpad bavlněný na čalounění a vycpávky, bavlna surová, koudel bavlněná, lana lodní svinovací, vlákna, s výjimkou kovových, na vázání, příze nekovová na použití v zemědělství, motouzy, motouzy na balení, peří prachové, kajčí peří, plachty vozové, peří na čalounění, peří do lůžkovin, filtrační vata, rybářské sítě, obaly slaměné na lahve, fletové odpadové hedvábí, vazace snopů, s výjimkou kovových, suroviny textilní vláknité, skleněná vlákna na textilní užití, čalounická tráva (jako náplň), konopí (materiál), konopné popruhy, sítě houpací, visutá lůžka, řemeny závěsné, s výjimkou kovových, na manipulaci s nákladem, třísky dřevěné, dřevitá vlna, žaluzie listové okenní (popruhy nebo pásky), juta, kabely, s výjimkou kovových, srst velbloudí (materiál), česaná vlna, kapok, karbonová vlákna na textilní užití, zámotky bource morušového, kokosová vlákna, umělohmotná vlákna pro textilní účely, řemeny nekovové na manipulaci s nákladem, vaky pro zemřelé, cupanina, rolety ze syntetických materiálů, markýzy z textilních materiálů, sítě, příze na sítě, síťovina, papírové provazy, dratve, pletené provazy na zhotovování bičů, plachtovina nepromokavá dehtová, vycpávky, pytle na poštu, skelná vlákna k textilním účelům, ramiová vlákna, rafiové lýko, len surový, hedvábí surové, žině koňské, pytle na přepravu a uskladnění volně loženého (sypaného) zboží, piliny, ovčí rouno, hedvábí šapové, lanka svisle posuvného okna s protizávažím, vlna střížní, řasy mořské jako čalounický materiál, plachty pro plachtění na lyžích, struny, sisal, kavylková vlákna, příze mykaná vlněná, provazové žebříky, čalounická sláma na vycpávání, maskovací sítě, plachty na maskování, lana, s výjimkou kovových, textilní vlákna, žině, sáčky textilní na balení, provazy na balení, pytle pro praní pleteného zboží, vlna na čalounění, surová nebo zpracovaná vlna, odpad vlněný, stany; (23) vlákna pro textilní účely, nitě a příze bavlněné, vlákna žimylková, nitě a příze pružné na textilní použití, nitě, příze, vlákna kovová postříbřená nebo pozlacená k vyšívání a pro prýmkařství, kaučuková příze na textilní účely, vlákna konopná, nitě a příze jutové, hedvábí umělé (nitě a příze z), vlákna z umělých hmot na textilní použití, nitě a příze lněné, hedvábí předené, příze tkalcovská, předená vlna, nitě a příze vlněné; (24) textil a náhražky textilu, bytový textil, textilní nebo plastové záclony a závěsy, textilní zboží

nezahmuté v jiných třídách, a to: ubrusy, odličovací ubrusky textilní, textilie pro koupelny, s výjimkou oděvů, textilie, nepropouštějící plyn, pro vzdušné balóny, korouhve, praporce, barchet, povlečení (ložní prádlo) z papíru, ložní prádlo, lůžkoviny, povlaky ochranné na polštáře, sukno na kulečnickový (biliardový) stůl, brokát, textilie žinylkové, ševiot (vlněná tkanina), bavlněné látky, textilie, krepon (jemná vlněná tkanina), damašek (tkanina), sypkovina, žoržet (vzorovaná protkávaná tkanina jako damašek), pásy textilní pro tisk, sprchové závěsy z textilu nebo umělé hmoty, vlajkovina, etamín (záclonovina), prapory, s výjimkou papírových, přikrývky prošívané nebo péřové, filtrační materiál (textilní), plst, tkaniny lněné, flanel (textilie), frýz (hrubá silná vlněná mykaná tkanina), podšívky textilní, podšívky textilní pro obuv, držáky na záclony a závěsy z textilních materiálů, gáza jako tkanina, žínky hygienické, tkaniny k textilnímu užití, tkaniny ze skleněných vláken pro textilní užití, pylovina (žíněná tkanina), tkaniny pogumované, ne pro papírenské účely, síťovina konopná (bytová textilie), tkaniny jutové, tkaniny konopné, prádlo pro domácnost, podšívky textilní pro klobouky, kaliko, matracovina, žerzej (tkaniny), jutové textilie, kanava na vyšívání a tapiserie, podložky na stůl pod sklenice, talíře (prostírání), plátno na výrobu sýra (řídké plátno), kartoun, pokrývky polštářové ozdobné, povlaky na polštáře, krep (textilie), rajón (umělé viskózové hedvábní), textilie imitující kůži, rubáše, marabutová textilie (jemná hedvábná látka), potahy na matrace, povlaky na nábytek, ze syntetických materiálů, tkaniny pro čalouníky, potahy na nábytek z textilních materiálů, moleskin (textilie), moskytiéry, ubrusky textilní pod talíře, závěsy na dveřích, ramie (textilie z -), utěrky na sklo, samet, spací pytle, nábytkové potahy ochranné, hedvábní (textilie z -), tkaniny hedvábné pro potisk vzorů, esparto (textilie), plátno knihařské nebo krejčovské hrubé ztužené, lůžkové přehozy, štítky textilní, úplet, taft, syntetické materiály (náhražkové tkaniny), utěrky, ručníky textilní, textilie pro obuv, tkaniny, kapesníky látkové, prostírání anglické, kromě papírového, běhouny na stůl (pokrývky na stůl), stolní ubrusky látkové, ubrusy, s výjimkou papírových, prádlo stolní, povlaky na sklápěcí kryty toalet, tyl, plátno, ubrus voskovaný, tapety textilní, tkaniny pro luxusní prádlo, prádlo vyšívané, rukavice na umývání, tkaniny elastické, tkaniny přilnavé za tepla, vyšívací tkaniny s předkresleným vzorem, zefir (textilie); (25) oděvy, obuv, kloboučnické zboží, podpatky, podpatky pro obuv, kalhotky dětské (oděvy), výbavičky pro novorozence, plavky, plavky pánské, koupací pláště, koupací čepice, sandály koupací, koupací pantofle, barety, návleky na nohy, oděvy z napodobenin kůže, oděvy pro motoristy (kromě těch určených pro osobní nebo nákladní automobily), papírové oděvy, boa (ozdobna na krk), body (spodní prádlo), mešní roucha, ornáty, sprchovací čepice, podrážky vnitřní, kapesníčky do vrchní kapsy saka, pačláky (rukavice), rybářské vesty, fotbalová obuv, nánožníky (ne elektricky vyhřívané), gabardénové pláště (oděvy), galoše, kamaše, opasky na peníze (oděvy), protiskluzné pomůcky na obuv, opasky, cvičební oděvy, obuv gymnastická, kotničkové boty, šátky, šály, rukavice (oděvy), kombiné (spodní prádlo), košilová sedla, košile, náprsenky (části košile), dřeváky, kalhoty, pásky na nohavice kalhot, podvazky, stahovací pásy, pokrývky hlavy, kloboukové konstrukce, saka, svetry, bundy prošívané, čapky (přiléhavé), kapuce, podšívky hotové konfekční (jako části oděvů), pytle na oděvy, konfekce, dámské nátlínky (živůtky), přehozy (přes ramena), snímatelné límce, košile s krátkým rukávem, slintáčky (ne z papíru), oděvy z kůže, legíny (kalhoty), spodní prádlo, livreve, kabáty, pléd (kožešinový přehoz), mantily, mistry (pokrývky hlavy), rukávnický, čepice se štítkem, svrchní oděvy, klapky na uši (oděvy), kombinézy (oděvy), klobouky (papírové) oděvy, parky (bundy s kapucí), peleríny, kožešiny (oděvy), ponča, oděvy pro cyklisty, okolky pro obuv, nepromokavé pláště, sukně, sandály, sáry (oděv indických žen), sarongy, šerpy, masky na spaní, závoje (oblečení), čepce s podbradníkem, kalhotky, šněrovací boty, kování na obuv, podrážky k obuvi, svršky obuvi, špičky na obuv, kombinézy (montérky), zástěry, podpažní potítka, lyžařské rukavice, lyžařská obuv, šortky se sukní, spodní prádlo bez nohavic, ponožky, podvazky k ponožkám, obuv sportovní, tenisky, plátěnky, holínky vysoké, espadrilly (boty s provázkovou podešví), štóly (oděvy), kožešiny štóly, špunty k fotbalové obuvi, oděvy plážové, obuv plážová, punčochy, punčochy (absorbující pot), zesílené paty u punčoch., trička, tógy, šatové sukně, pletené oděvní výrobky, sportovní dresy, turbany, uniformy, spodní prádlo pohlcující pot, spodky, kombinézy pro vodní lyžování, vesty, punčochové zboží, cylindry, oděvy, vyrobené také z kůže, imitací kůže nebo z kožešin, jakož i rukavice, čepice, šály, obuv včetně holínky, bot a domácích obuvi; (26) krajky a vyšívky, stuhy a tkaničky, knoflíky, háčky a očka, poutka - galanterie, špendlíky a jehly, umělé květiny, odznaky, ne z drahých kovů, odznaky ozdobné (knoflíky), nárameníky, lemy elastické na rukávy, gummy do prádla, stuhy (textilní galanterie), oděvní šňůrky, prýmkny na obruby, krajky (pro oděvy), brože (jako oděvní doplňky), žinylka (prýmkařské zboží), ozdoby textilních výrobků (nažehlovací -), patentky, umělé, falešné vousy, kníry umělé, lemovsky na záclony, peří (oděvní

doplňky), girlandy, šicí náprstky, korzetové kostice, nažehlovací záplaty na opravu textilu, lamety (pro oděvy), trásně, umělé věnce, pajetky, ozdoby zlaté (vyšívky), spony na opasky, stuhy (vlasové -), čepice s otvory pro prameny vlasů (pomůcka kadeřnická), vlasové spony ozdobné, vlásenky, vlasové síťky, čelenky, vlasové ozdoby, sponky do vlasů, příčesky, vlasové copy, háčky (textilní galanterie), jehly knihařské, kalhotové svorky pro cyklisty, podvazkové spony, kloboukové ozdoby (ne z drahých kovů), volány (krajkovina), lemy (pro oděvy), očka na oděvy, okruží (pro oděvy), spony na oděvy, šaty, kanýry, pásky samozáhytné (výrobky galanterní), uchytky na koberce, výtzuže límců, věnce z umělých květů, ovoce umělé, galanterie textilní vyjma vláken a přízí, šňůry na vodění dětí, natáčky do vlasů jiné než elektrické, natáčky na vlasy papírové, lidské vlasy, pouzdra na jehly, krabičky na jehly, jehelníky, jehly, jehly pro stroje na česání vlny, krabice na šicí potřeby, jehly šicí, obruby stehované, vlásenky pro tvarování účesů, flitry na oděvy, korálky jiné než pro výrobu šperků, paruky, umělé vlasy, pikoty (zoubky krajky), ozdobné lemování, kalouny, stuhy rezervní, bambule, zipy, zipy pro tašky, rozety (textilní galanterie), jehly sedlářské, lemovky, člunky na zhotovování rybářských sítí, háčky ke korzetům, háčky na živůtek, přezky (oděvní doplňky), žengle, tkaničky do bot, háčky na obuv, jehly obuvnické, obuv (kroužky ke šněrovacím dírkám), spony na obuv, přezky na obuv, ozdoby na obuv ne z drahých kovů, vycpávký ramenní do oděvů, ozdoby stříbrné (vyšívky), špulky na vyšívací nítě nebo vlnu (jiné než součásti strojů), čísla startovní, jehelníčky, jehlice (vyjma šperků), háčky pro vyšívání, látačí hříbky, jehly látačí, pera pštroší (jako oděvní doplňky), jehlice pletací, tupé (částičná paruka), lacety, třapce (prýmkařské zboží), peří ptačí (oděvní doplňky), značky na prádlo, tkanice vlněné; (27) koberce, rohožky, rohože, linoleum a jiné obklady podlah, tapety na stěny nikoliv textilní, předložky koupelňové (rohožky), krytina podlahová vinylová, krytina podlahová, rohožky u dveří (nekovové), protiskluzné rohože, trávniky umělé, linoleum, rohožky, rohože z tkaného lana pro lyžařské svahy, tapety, rohože rákosové, podložky pod koberec, textilní tapety, tělocvičné žíněnky; (28) hračky a hry, přístroje pro videohry, potřeby pro gymnastiku a sport, vánoční ozdoby, hry a věci na hraní, v podobě hraček nebo zmenšených modelů (kromě modelů osobních a nákladních automobilů), potřeby pro gymnastiku a sport, které nejsou uvedeny v jiných třídách, rybářské náčiní, háčky na ryby, rybářské vlasce, rybářské navijáky, pruty rybářské, chřestítka, baseballové rukavice, dětské stavebnice, kostky stavebníkové (hračky), mantinely biliárového (kulečnickového) stolu, kuželky, křída na biliárová tága, koule kulečnickové (biliárové), tága na biliár, stoly biliárové (kulečnickové), biliárové (kulečnickové) stoly na mince, karty na bingo, senzory záběru (rybářská výstroj), boby, prkna na bodyboarding, posilovači stroje, luky na lukostřelbu, vybavení na lukostřelbu, boxerské rukavice, stolní hry, stojany na vánoční stromečky, dáma, šachovnice na dámu, výplety raket, vypichovátko na úpravu dřív (golfové náčiní), domino (stolní hra), draci létající, pachové návnady pro lov a rybaření, boty na bruslení s upevněnými bruslemi, elektronické terče, loketní chrániče (jako sportovní potřeby), posilovače prsních svalů (expandy), stacionární kola na cvičení, pistole na paintball (sportovní nářadí), masky (hračky), rukavice šermířské, šermířské masky, zbraně šermířské, míčky badmintonové, zábavní stroje, automatické a na mince, hrací automaty na hazardní hry, přístroje pro tělesná cvičení, zařízení na hry, kouzelnické potřeby, společenské hry, vzpěračské pásy (sportovní náčiní), paraglidery, zvonky na vánoční stromečky, golfové rukavice, golfové hole, golfové vaky na kolečkách nebo bez koleček rukavice na hry, kluzáky závěsné (rogala), činky, harpunovací puška (jako sportovní potřeby), pryskyřice pro atlety, navijáky na draky, hokeyové hole, házení podkovy (hry), hrací žetony, kaleidoskopy, karetní hry, kolotoče do zábavních parků, držáky svíček na vánoční stromky, rybářské podběráky, sedací úvozy, petardy v podobě třaskavých bonbónů, chrániče na kolena (sportovní potřeby), návnady pro lov a rybolov, konfety, káča, vláček (hračky), tašky na kriket, umělé návnady, biliárové špičky (na tága), lovecké vábničky, balóny, duše do míčů na hraní, vzduchové pistole (hračky), mah-jong (hra společenská čínská podobná dominu), loutky, bowling (zařízení a náčiní na -), stěžně pro windsurfy, pohyblivé hračky na zavěšení, paintball (náboje pro pistole na -) (sportovní nářadí), síť (sportovní potřeby), pačínko, papírové klobouky na večírky, pinatas (hra), pistolky (hračky), vycpané hračky, hračky plyšové, házení kroužků, boxovací pytle, markéry (kulečnickové) tabulky na zaznamenávání stavu hry, panenky, postýlky pro panenky, sací lahve pro panenky, domečky pro panenky, oblečení pro panenky, pokie pro panenky, puzzles, vrše (rybářské pasti), úvozy na surfovací prkna, tobogan (hry), válce pro stacionární kola na cvičení, koloběžky, kolečkové brusle, inline brusle, kola rulety, stírací losy na hraní loterií her, strunové výplety raket, šachovnice, šachy, houpací koně, drobné darčky pro hosty večírku/oslavy, zábavné předměty na večírky a plesy (ozdoby), holenní chrániče (sportovní zboží), terče, pálkařské rukavice, saně (sportovní náčiní), lední brusle, síťky

na motýly, umělé sníh na vánoční stroměčky, sněžové koule, sněžnice, ochranné vycpávky jako části sportovní výstroje, bazény plavecké (potřeby pro hru), plovací desky, splávky pro rybáře, indikátory záběru (rybářská výstroj), plavecké ploutve, plovací pomůcky na plavání, plavecké pásy, vesty plovací, tulení kůže na skluznici lyží (stoupací pásy), bublifuk (hračka), skateboardy, obaly na lyže, lyžařské vázání, lyže, hrany lyží, škrabky na lyže, lyžařské vosky, snowboardy, brašny určené především pro lyže a surfovací prkna, herní automaty, míče na hraní, hrací koule, kuličky, stolní fotbal (stoly pro -), kostky (stolní hra), hračky pro domácí zvířata, rakety, skokanské tyče, startovací bloky (pro sport), blokanty (horolezecké náčiní), praky (sportovní předměty), windsurfingová prkna, surfovací prkna, vodní lyže, hůlky pro mažoretky, clony (maskovací) sportovní vybavení, plyšovi medvídky, zařízení na vrhání tenisových míčků, tenisové sítě, divadelní masky, sportovní senzory pro muže (sportovní vybavení), stoly na stolní tenis, hliněná holuby (terče), zařízení na vystřelování hliněných holubů, přenosné hry s displeji z tekutých krystalů, trampolíny, můstky odrazové (sportovní nářadí), trapézy pro windsurf, vrhcáby (desková hra), vánoční stromky z umělých materiálů, houpačky, pohárky na hrací kostky, šipky (hra), disky (sportovní nářadí), házečí talíře, kapsle do pistolí na hraní, rozbušky (pyrotechnika) jako hračky; (29) maso, ryby, drůbež a zvířina, masové výtazky, konzervované, mražené, sušené a vařené ovoce a zelenina, želé, džemy, kompoty, vejce, mléko a mléčné výrobky, jedlé oleje a tuky, ajvar (papriková čalamáda), proteinové mléko, extrakty z chaluh, jako potrava, algináty pro kulinářské účely, vaječný nápoj (nealkoholický -), jablečné pyré, ústřice, s výjimkou živých, jelito, fazole (konzervované -), bujón, vývar, tukové pomazánky na chléb, máslo, smetana, datle, tvaroh, žlutok, sušená vejce, bílkovina pro kulinářské účely, bílek (vaječný -), hrách (konzervovaný -), arašídové máslo, arašidy (zpracované -), nakládané okurky, bramborové lupínky s nízkým obsahem tuku, tukové substance na výrobu jedlých tuků, ryby ve slané nálevu, ryby (konzervované -), ryby, s výjimkou živých, plátky (rybí -), potraviny z ryb, konzervy rybí, želatina, moučka rybí pro lidskou spotřebu, pěna (rybí -), rybí jikry (zpracované), maso (konzervované -), koncentrované vývary, huspeniny, konzervy masové, nasolené potraviny, ovoce nasolené v alkoholu, ovocné rosoly, ovocná dřeva, občerstvení na bázi ovoce, jedlá želatina, krevety (neživé), zelenina (vařená -), zelenina (sušená -), konzervy zeleninové, pěna (zeleninová -), zeleninové saláty, grilované mořské řasy, slanečci, sledi, humři (neživí), zázvorový džem, jogurt, zeleninové polévky, kakaové máslo, droby, vnitřnosti, dršťky, bramborové lupínky, bramborové vločky, koblížky plněné brambory, sýry, kaviár, kefir, humus (pasta z cizrny), morek jako potrava, kostní olej, konzumní, kokosové máslo, kokosový tuk, kokos sušený (kokosová moučka), kokosový olej, česnek (konzervovaný -), raci (s výjimkou živých), krokety, korýši (s výjimkou živých), syřidlo, losos, langusty, s výjimkou živých, fermentované potraviny na bázi zeleniny (kimchi), játra, játrová paštika, lněný olej pro kulinářské účely, lecitin pro kulinářské účely, čočka konzervovaná, kukuřičný olej, mandle (zpracované -), margarín, marmeláda, fermenty (mléčné) pro kulinářské účely, mléčné nápoje (s vysokým obsahem mléka), mléčné koktejly, syrovátka, mušle (neživé), oříšky zpracované, ovoce (kompoty), ovoce konzervované, ovocné saláty, olivy konzervované, olivový olej (jedlý -), palmové ořechy (jedlý olej z), palmový olej (jedlý), pektin pro kulinářské účely, zeleninové šťávy na vaření, zelenina v pikantním nálevu, nakládaná zelenina, žampiony, konzervované, pyl jako potrava, brusinkový kompot (kompot), olej řepkový jedlý, hrozinky, semínka (zpracovaná -), ančovičky (sardele), sardinky, kyselé zelí, kůry ovocné, měkkýši (neživí), šunka, šlehačka, hlemýždí vejce (na konzumaci), vepřové maso, vepřové sádlo, sumýši (neživí), kukly housenek bouřce morušového k lidské výživě, sezamový olej, tahini (pasta ze sezamových semínek), garnát (mořský rak) neživý, sójové boby, konzervované jako potrava, sójové mléko (náhražka mléka), semínka (zpracovaná slunečnicová -), slunečnicový olej (jedlý -), slanina, jedlé tuky, lůj (jedlý -), polévky (přípravky na výrobu), tuňák, tofu, rajčatový protlak, rajčatová šťáva na vaření, lanýž (konzervované -), aloe vera určená pro lidskou spotřebu, hnízda ptačí jedlá, klobásky, salámy, párky, uzeniny v těstě, uzeniny, bujóny, vývary (přípravky na), cibule (konzervovaná -); (30) káva, čaj, kakao a kávové náhražky, rýže, tapioka a ságo, mouka a obilninové přípravky, chléb, pečivo a cukrovinky, vodová a smetanová zmrzlina, cukr, med, melasa, droždí, prášek do pečiva, sůl, hořčice, ocet, omáčky (chuťové přísady), koření, led pro osvěžení, chaluha (koření), anýz (koření), příchutě do nápojů, příchutě do potravin, pšeničná mouka, příchutě do pečiva, směsi na dorty, pивní ocet, zahušťovací přípravky pro vaření pokrmů, požívá do zmrzlin, fazolová mouka, kandy, zemle (sladké -), nekyнутý chléb, sendviče, máslové sušenky, cheesburgery (sendviče), chow-chow (chuťové přísady), čatni (chujové přísady), kuskus, kari (koření), pudinky, pěna (dezert -) (cukrovinka), ledový čaj, arašídové cukrovinky, nudle, změkčovací přípravky do masa, pro domácí použití, masové koláče, masové

šťávy (omáčka), fondány, ovocné omáčky, jamí závitky, včelí mateří kašička, želé ovocné (cukrovinky), kukuřičná kaše, ječné kroupy, ječná mouka, drcený ječmen, lupínky, vločky (obilné), cereálie, občerstvení (na bázi cereálií), chuťové přísady, hřebíček (koření), glukóza pro kulinářské účely, lepkové přísady pro kulinářské účely, krupice, kroupy pro lidskou spotřebu, oves (mletý -), chalva (cukrovinka), zázvor, mražený jogurt (mražená cukrovinka), rostlinné přípravky jako kávové náhražky, kávové příchutě, kávové nápoje výrobky z kakaa, kakaové nápoje, kapary, karamely (bonbóny), bramborová moučka, žvýkačky, kečup, kuchyňská sůl, sůl ke konzervování potravin, krekry, bylinkové čaje (neléčivé), poleva (ledová) (dorty -), zahradní bylinky (konzervované -) koření, kurkuma, lékořice (cukrovinka), sladké dřevo (cukrovinka), lněná semena určená pro lidskou spotřebu, kukuřice (mletá -), kukuřičné vločky, kukuřičná mouka, makaróny, makronky (pečivo), maltóza (sladový cukr), slad určený pro lidskou spotřebu, mandlové cukrovinky, marinády, marcipán, mandlové těsto, majonéza, mořská voda na vaření, moučná jídla, sirupy a melasa, ovesná kaše (mléčná -), kávové nápoje s mlékem, kakaové nápoje s mlékem, čokoládové nápoje s mlékem, glazura na šunku, moučné výrobky, muškátové ořech, müsli, potraviny na bázi ovsu, pokrmy z nudlí (hořové), strouhanka, pečivo s masovou náplní, koláče s náplní, pastilky (cukrovinky), pesto (omáčka), petits fours (zákusky), palačinky, pepř, peník, mentol do cukrovinek, mentolové cukrovinky, paprika (koření), pizza, propolis, cereální tyčinky s vysokým obsahem proteinů, popcorn (pražená kukuřice), quiche (slaný koláč), ravioli, rýžové chlebičky, pochutiny na bázi rýže, doplňky k jídlu, šafrán (koření), šlehačka (přípravky na ztužení -), salátové zálivky, kvasnice, čokoláda, čokoládové nápoje, čokoládová pěna, nové koření, celerová sůl, housky, hořčičná moučka, pasta ze sójových bobů (přířada), sójová mouka, sójová omáčka, sorbety (zmrzlinové), zálivky (na ochucení), špagety, prášky na výrobu zmrzliny, soda bikarbona pro kuchyňské účely (soda na pečení), škrob jako potrava, badyán, suší, přírodní sladidla, tabbouleh (arabský salát), tacom, tapioková mouka, droždí do těsta, těstoviny, rajčatová omáčka, dorty, tortilly, vanilka (příchutě), vanilin (vanilková náhražka), vafle, vinný kámen pro kulinářské účely, pšeničné klíčky pro lidskou spotřebu, požívá do uzenin, aromatické přípravky do potravin, cikorka (kávová náhražka), skořice (koření), lepek jako potravin, pralinky, cukrovinky ke zdobení vánočních stromků, suchary; (31) surové a nezpracované zemědělské a vodní plodiny, zahradnické a lesní produkty a produkty akvakultury, surové a nezpracované zrní a semena, čerstvé ovoce a zelenina, čerstvé bylinky, rostliny a květiny, cibule, sazenice a osivo pro výsadbu, živá zvířata, krmlivá a nápoje pro zvířata, slad, obilí nezpracované, luštění; (32) piva, minerální vody, šumivé nápoje a nápoje nealkoholické, šťávy ovocné, sirupy a přípravky k zhotovování nápojů, koncentráty, a prášek k zhotovování nealkoholických nápojů, energetické nápoje, izotonické nápoje, hypotonické nápoje, ovocné a zeleninové nápoje a džusy, mražené ovocné nápoje, nesyčené, nealkoholické mražené ochucené nápoje, nápoje obohacené o přidané vitaminy (nikoliv pro léčebné účely), nealkoholická piva; (33) alkoholické nápoje (s výjimkou piva); (34) tabák, tabákové výrobky, náhražky tabáku (nikoli pro léčebné účely), cigarety, doutníčky (cigarillos), doutníky, kapesní baličky cigaret, cigaretové dutinky, cigaretové filtry, cigaretový papír, elektronické cigarety, kapalné roztoky do elektronických cigaret, zápalky a kuřácké potřeby; (35) propagační činnost, reklama (kromě té určené pro osobní nebo nákladní automobily), pomoc při řízení obchodní činnosti, obchodní administrativa, zprostředkování dovozu a vývozu, organizování, provozování a kontrola věrnostních a motivačních programů, maloobchodní služby a on-line maloobchodní služby související s prodejem výrobků jako přístroje a nástroje vědecké, námořní, geodetické, fotografické, filmové, optické, přístroje pro vážení, měření, signalizaci, kontrolu (inspekci), záchrana a přístroje pro vyučování, přístroje a nástroje pro vedení, přepínání, přeměnu, akumulaci, regulaci nebo řízení elektrického proudu, přístroje pro záznam, převod, reprodukci zvuku nebo obrazu, maloobchodní služby a on-line maloobchodní služby související s prodejem výrobků jako magnetické nosiče dat, záznamové disky, kompaktní disky, televize, DVD a ostatní digitální záznamové nosiče, ústrojí pro přístroje na mince, pokladny registrační, kalkulačky, zařízení na zpracování dat, počítače, počítačový software, hasicí přístroje, přístroje pro přenos zvuku a obrazu, telekomunikační přístroje, mobilní telekomunikační přístroje, mobilní telekomunikační mikrotelefony, maloobchodní služby a on-line maloobchodní služby související s prodejem výrobků jako digitální telekomunikační přístroje a nástroje, tablety, počítačový hardware, počítačový aplikační software, počítačový software ke stažení internetu, nahraný počítačový software, softwarové aplikace, mobilní softwarové aplikace, aplikace ke stažení pro multimediální zařízení, počítačové hry, software pro počítačové hry, programy počítačových her, kapesní počítače (PDA), maloobchodní služby a on-line maloobchodní služby související s

prodejem výrobků jako kapesní osobní počítače, mobilní telefony, laptopy, telekomunikační síťové přístroje, softwarové ovladače pro telekomunikační sítě a pro telekomunikační přístroje, ochranné oděvy, ochranné přilby, televize, sluchátka, přístroje pro globální systémy k určování polohy (gps), satelitní navigační přístroje (kromě těch určených pro osobní nebo nákladní automobily), počítačový software nahraný na discích CD-rom (kromě toho určeného pro osobní nebo nákladní automobily), SD karty (bezpečné digitální karty), brýle, dioptrické brýle, sluneční brýle, maloobchodní služby a on-line maloobchodní služby související s prodejem výrobků jako ochranné brýle a jejich pouzdra, kontaktní čočky, fotoaparáty, objektivy, mp3 přehrávače audio pásky, audio kazety, audio disky, audio a video pásky, audio a video kazety, audio a video disky, videopásky, videokazety, videodisky, cd, DVD, elektronické publikace ke stažení, obrazové soubory ke stažení, hudební soubory ke stažení, podložky pod myš, magnety, kryty pro mobilní telefony, pouzdra pro mobilní telefony, maloobchodní služby a on-line maloobchodní služby související s prodejem výrobků jako soupravy handsfree pro telefony, magnetické karty, kódované karty, aplikační software pro mobilní telefony, software pro telekomunikace, software pro zpracování finančních transakcí, elektronické oznamovací tabule, elektrické baterie (kromě těch určených pro osobní nebo nákladní automobily), nabíječky baterií (kromě těch určených pro osobní nebo nákladní automobily), bezpečnostní poplašná zařízení, bezpečnostní kamery, bezpečnostní výstražné přístroje, bezpečnostní kontrolní přístroje, bezpečnostní dohlížecí přístroje, počítačový software pro zabezpečovací účely, maloobchodní služby a on-line maloobchodní služby související s prodejem výrobků jako počítačový software pro zabezpečovací účely, sim karty, antény, poplašná zařízení, elektrické kabely, chemické přístroje a nástroje, nahrané programy související s operačními počítačovými systémy, periferní zařízení počítačů, přístroje pro zpracování dat, diagnostické přístroje, nikoliv pro lékařské účely, přístroje pro měření vzdálenosti, přístroje pro záznam vzdálenosti, vyzváněcí tóny ke stažení pro mobilní telefony, elektronické visačky pro identifikaci zboží, maloobchodní služby a on-line maloobchodní služby související s prodejem výrobků jako elektronické visačky pro identifikaci zboží, okulary, ochranné brýle pro sport, magnetické identifikační karty, přístroje pro vzájemnou komunikaci, reproduktory, magnetické datové nosiče, matematické přístroje, modemy, elektrické monitorovací přístroje, televizní přístroje, testovací přístroje, nikoliv pro lékařské účely, telekomunikační vysílače, papír, lepenky, tiskárenské výrobky, fotografie, papírenské zboží, maloobchodní služby a on-line maloobchodní služby související s prodejem výrobků jako kancelářské potřeby, učební a vyučovací pomůcky, plastické obaly, vybavení pro výuku, psací potřeby, psací nástroje, psací pomůcky, knihy, katalogy, karty, výukové manuály, časopisy, zásilkové katalogy, noviny, prospekty, periodické publikace, kalendáře, diáře, etikety, mapy, tištěné publikace, pohlednice, plakáty, tištěné ceníky, tištěné formuláře, maloobchodní služby a on-line maloobchodní služby související s následujícím: oděvy, obuv, kloboučnické zboží, pomůcky a nádobí pro domácnost nebo kuchyň, nádobí, stolní náčiní, vybavení pro vaření, nože, vidličky a lžíce, čistící potřeby, zahradnické potřeby, klenoty, hodinářské potřeby a chronometrické přístroje, hudební nástroje, přístroje pro osvětlení (kromě těch určených pro osobní nebo nákladní automobily), textil (kromě toho určeného pro osobní nebo nákladní automobily), textilní výrobky pro domácnost, nábytek, vybavení, tašky, zavazadla, toaletní potřeby, kosmetika, farmaceutické výrobky, přípravky pro čištění, maloobchodní služby a on-line maloobchodní služby související s prodejem následujícího: hry a věci na hraní, potřeby pro gymnastiku, potřeby pro sport, sportovní vybavení, maso, ryby, drůbež, zvěřina, pokrmy, potraviny, cukrovinky, dezerty, pekařské výrobky, delikatesy, ovoce, květiny, káva, čaj, kakao, cukr, rýže, piva, minerální vody, šumivé nápoje a jiné nealkoholické nápoje, alkoholické nápoje, maloobchodní služby a on-line maloobchodní služby vztahující se k následujícímu: interaktivní terminály s dotykovou obrazovkou, teleskopické držáky na selfie (ruční stativy), chytré prsteny, chytré telefony, chytré hodinky, maloobchodní služby a on-line maloobchodní služby související s prodejem následujícího: pozemní vozidla (s výjimkou osobních nebo nákladních automobilů), paliva, stavební materiály, železářské zboží, elektronické komponenty, obchodní řízení maloobchodních prodejen, předplatné telekomunikačních služeb pro druhé, sběr a systemizace informací do počítačových databází, sestavování statistik, analýza nákladů a cen, pořádání soutěží pro reklamní účely, zaměstnanecké poradenství, zprostředkování zaměstnání, poskytování informací o zaměstnání, poskytování informací o zaměstnání ve spojení s programy pro mladé, obchodní správa licencí k výrobkům a službám jiných osob, obchodní informace a rady pro spotřebitele (poradna pro spotřebitele) (kromě služeb souvisejících s osobními nebo nákladními automobily), průzkum veřejného mínění, nábor zaměstnanců, srovnávání cen, zásobovací služby pro jiné osoby (nákup zboží a služeb pro jiné podniky), pronájem

reklamních ploch (kromě služeb souvisejících s osobními nebo nákladními automobily), pronájem reklamního času v komunikačních médiích (kromě služeb souvisejících s osobními nebo nákladními automobily), podpora prodeje jiných osob (kromě služeb souvisejících s osobními nebo nákladními automobily), vyhledávání sponzorů, sjednávání obchodních smluv pro jiné osoby, informační a poradenské služby ve výše uvedených oblastech (kromě služeb souvisejících s osobními nebo nákladními automobily), informační a poradenské služby vztahující se k výše uvedeným službám poskytované online z počítačové databáze nebo internetu (kromě služeb souvisejících s osobními nebo nákladními automobily), informační a poradenské služby vztahující se k výše uvedeným službám, poskytované prostřednictvím telekomunikační sítě (kromě služeb souvisejících s osobními nebo nákladními automobily), aktualizace a údržba dat v počítačových databázích, analýzy nákladů, dodavatelské služby pro třetí osoby (nákup výrobků a služeb pro jiné podniky), fakturace, hospodářské (ekonomické) prognózy, obchodní nebo podnikatelské informace, komerční správa licencí na výrobky a služby ostatních, marketingové studie, obchodní management a podnikové poradenství, obchodní nebo podnikatelský průzkum, obchodní nebo podnikatelské informace, oceňování obchodních podniků, organizování výstav (komerčních nebo reklamních) (kromě služeb souvisejících s osobními nebo nákladními automobily), překlad informací do počítačových databází (kromě služeb souvisejících s osobními nebo nákladními automobily), pořádání veletrhů pro obchodní a reklamní účely (kromě služeb souvisejících s osobními nebo nákladními automobily), provozní auditů, průzkum trhu a veřejného mínění, příprava mezd a výplatních listin, řízení obchodních záležitostí nebo obchodní činnosti průmyslových nebo obchodních podniků, ekonomické konzultační služby; ; (36) pojištění (kromě služeb souvisejících s osobními nebo nákladními automobily), služby finanční (kromě služeb souvisejících s osobními nebo nákladními automobily), služby peněžní, služby nemovitosti, finanční analýzy, bankovníctví, banky úvěrové, daňové odhady (služby), důchodové fondy, zakládání a správa investičních a podílových fondů a vedení finančních operací s tím spojených, koupě, prodej nebo zprostředkování obchodu s nemovitostí nebo investiční nebo podílové fondy, převzetí podnikání stejného nebo obdobného druhu, zastupování jiné obdobné společnosti s obdobným předmětem podnikání, na takových společnostech se podílet i jako ručící a možnost zřizovat dceřiny společnosti, obstaravatelská činnost ve správě bytového a nebytového fondu, správa a rozvoj majetkových fondů s výjimkou fondů investičních, podílových a privatizačních, kapitálové investice, elektronický převod kapitálu, finanční informace, finanční odhady a oceňování (pojišťovnictví, bankovníctví, nemovitosti), finanční poradenství, finanční ručení, finanční řízení, finanční sponzorování, garance, záruky, kauce, hypotéky (poskytování půjček), informace o pojištění, investování kapitálu, kanceláře realitní, konzultační služby v oblasti pojišťovnictví, koupě na splátky (financování) (kromě služeb souvisejících s osobními nebo nákladními automobily), nákup a platby na splátky (kromě služeb souvisejících s osobními nebo nákladními automobily), kreditní karty (služby), makléřské služby, správa nemovitostí, oceňování a odhady (daňové), oceňování nemovitostí, on-line bankovní služby, směňování peněz, penzijní fondy, pojištění, uzavírání pojistek, pojistky životní (životní pojištění), zprostředkování pojištění, poradenství v oblasti pojištění, poskytování finančních informací prostřednictvím webových stránek, pronájem nemovitosti, pronajímání kanceláří (nemovitosti), vybírání nájemného, pronájem činžovních domů, pronájem bytů, půjčky (financování), půjčky (zástavní), realitní kanceláře, směnářské služby, správa majetku, správa nemovitostí, úrazové pojištění (uzavírání smluv), vydávání obchodovatelných cenných papírů, obchodování s cennými papíry, obstarávání a vydávání cenných papírů a poskytování s tím souvisejících služeb, úschova a ukládání cenných papírů, obstarávání a splacení cenných papírů a vyplacení výnosů z nich, poradenská činnost ve věcech cenných papírů, vydávání kreditních karet, zajištění financování stavebních projektů, zúčtovací banky (provádějící bezhotovostní operace), konzultační služby finanční, kancelář pro inkasování pohledávek, homebanking, clearing, shromažďování prostředků na dobročinné účely, organizování sbírek, služby likvidace podniků (finanční záležitosti), vyplacení důchodů, úschovní služby, úschova v bezpečnostních schránkách, agenturní služby v oblasti dluhopisů, agenturní služby v oblasti cenných papírů, agentury na směnu peněz, agentury pro vymáhání dluhů, agentury v oboru dluhopisů a jiných cenných papírů, elektronické bankovníctví, elektronické zpracování plateb prostřednictvím globální počítačové sítě, filantropické služby týkající se peněžních darů, služby v oblasti finančních výzkumů; (37) stavebnictví a opravy, instalační služby, dodávka, montáž, uvedení do provozu, servis, údržba, revize a opravy strojů a zařízení pro elektrárny, teplárny, chemické a petrochemické závody, čistírny odpadních vod a zařízení pro úpravu a/ nebo likvidaci

různých druhů odpadů, dodatečné vybavení a úpravy strojů, provádění staveb, dozor nad stavbami, konzultace ve stavebnictví, údržba a opravy počítačového vybavení (hardware), stavební informace, stavitelství, stavební služby, inženýrská činnost v investiční výstavbě, zámečnictví, opravy bezpečnostních zámků, truhlářství, restaurování a údržba nábytku, topenářství, klempířství a instalatérství, montáž a opravy topných zařízení, opravy, revize a zkoušky vyhrazených elektrických zařízení, instalace a opravy elektrických spotřebičů, těžba vzácných kovů, důlní těžba, povrchová těžba, těžba drahých kamenů, montáž, uvedení do provozu, servis, údržba, opravy, rekonstrukce a modernizace pozemních a podzemních dopravních prostředků a dopravních zařízení, jejich částí, komponent a příslušenství (s výjimkou osobních nebo nákladních automobilů), servis, opravy, údržba, rekonstrukce železničních motorových a nemotorových vozidel pro osobní přepravu, servis, opravy, údržba, rekonstrukce a modernizace strojů a zařízení v oblasti jaderné energetiky, montáž strojů a zařízení v oblasti jaderné energetiky, provádění inspekcí, kontrol, revizí a prohlídek strojů a zařízení v oblasti jaderné energetiky, provádění staveb, jejich změn a odstraňování, údržba nemovitostí, obstarávání a poskytování odborné pomoci, posudků, rad, doporučení a stanovisek k zabezpečení přípravy a realizace staveb a výkon technického dozoru, elektroinstalace budov pro telekomunikační přenos, opravy a údržba elektronických zařízení, instalace a montáž telefonních linek, instalace a opravy antén, instalace a údržba fotovoltaických zařízení, instalace a opravy telekomunikačních sítí, instalace a opravy počítačového hardwaru, instalace a montáž alarmů, poplašných zařízení, zámků a zabezpečovacích zařízení, jejich údržba a opravy, instalace, údržba a opravy elektronických strojů a generátorů, instalace komunikačního vybavení, instalace, opravy a údržba počítačů a počítačových periferních zařízení, instalace opravy a údržba průmyslových zařízení, instalace solárních energetických systémů, instalace, údržba a opravy vysílacích přístrojů, konzultace v oblasti stavitelství a stavebnictví, havarijní služby; (38) telefonní komunikace, pronájem zařízení pro přenos informací, vysílání v rámci této třídy, služby zpravodajské agentury, informační a tiskové kanceláře, teletextové služby, komunikační služby, přenášení pomocí satelitních družic, elektronický přenos dat zpráv a informací, konferenční místnosti, přenos hlasu po internetu, komunikace prostřednictvím počítačů, mobilních a jakýchkoliv jiných elektronických zařízení (, poskytování online fór pro komunikace, poskytování on-line komunikačních spojení, která převádějí uživatele webových stránek k dalším místním a globálním webovým stránkám, služby mobilní telekomunikační sítě, služby pevné telekomunikační linky, poskytování širokopásmového telekomunikačního přístupu, širokopásmové služby, služby v oblasti bezdrátové komunikace, služby v oblasti digitální komunikace, služby rozhlasového a televizního vysílání, služby televizního vysílání vztahující se k IPTV, poskytování přístupu k IPVT, služby pro přístup k internetu, posílání e-mailových a textových zpráv, informace o telekomunikačních prostředcích poskytované přes telekomunikační sítě, služby poskytovatele sítí, jmenovitě pronájem a řízení přístupového času k datovým sítím a databázím, zejména internetu, komunikační služby pro přístup k databázi, poskytování přístupu do databázi, pronájem přístupového času do počítačové databáze, provozování telekomunikačních sítí, služby v oblasti elektronických informačních tabulí, poskytování přístupu k blogům, poskytování přístupu k podcastům, služby diskusních místností pro sociální sítě, poskytování online fór, fóra pro sociální sítě, poskytování elektronických telekomunikačních připojení, směrovací a spojovací služby pro telekomunikace, pronájem telekomunikačního zařízení, poskytování přístupu k počítačovým databázím v oboru vytváření sociálních sítí, společenského představování a seznamování, informace a poradenské služby spojené s výše uvedenými službami, mobilní telefony (komunikace -), komunikace prostřednictvím počítačových terminálů, komunikace po síti optických vláken, telefonická komunikace, přenos zpráv a obrázků pomocí počítačů, elektronické nástěnky (telekomunikační služby), přenos elektronické pošty, přenos faxem, zaslání zpráv, paging (rozhlas, telefon nebo jiné prostředky elektronické komunikace), poskytování diskusních místností na internetu, poskytování telekomunikačních kanálů pro teleshopping, poskytování telekomunikačního připojení ke globální počítačové síti, poskytování uživatelského přístupu do globální počítačové sítě, rádiové vysílání, pronájem doby přístupu do globální počítačové sítě, pronájem přístrojů pro přenos zpráv, půjčování modemů, půjčování telefonů, satelitní přenos, směrovací a spojovací služby pro telekomunikace, telekonferenční služby, telegrafická komunikace, telefonní služby, telexové služby, přenos digitálních souborů, online přenos blahopřání, zaslání telegramů, služby hlasové pošty, služby zpravodajské agentury, bezdrátové vysílání, služby telekomunikačních bran, služby internetového portálu; (39) doprava (kromě té určené pro osobní nebo nákladní automobily), balení a skladování zboží, organizování cest, dopravní, přepravní a skladovací činnosti, remorkáž

odtahování dopravních prostředků při poruchách, doručování balíků, doručování zboží, doručování novin a časopisů, záchrana lodí, plavidel, rozbíjení ledu, dodávky květin, dovoz, doprava, zprostředkování přepravy, spedice, skladování lodí, skladování zboží, balení zboží, informace (skladování -), plnění lahví, zprostředkování pronájmu lodí, frankování pošty, nošení, převozy sanitkou, kurýrní služby (dokumenty nebo zboží), lodivodství, pilotování, pronájem letadel, letecká doprava, přeprava nábytku, skladování elektronicky uložených dat nebo dokumentů, doprava ropovodem, doprovázení turistů, pronájem autokarů, cestování (rezervace -), doprava (rezervace -), záchranné služby, zprostředkování námořní dopravy, obsluhování zdymadel, námořní doprava, nakládání resp. vykládání, doprava tramvají, říční doprava, železniční doprava, lodní trajektová doprava, transport nákladními vlečnými čluny, přeprava a uskladnění odpadu, doprava ceností, logistika v dopravě (kromě té určené pro osobní nebo nákladní automobily), podmořské záchranné práce, prohlídky (turistické), náklad (lodní doprava zboží), dopravní informace, plavidla (pronajímání -), pronájem garáží, pronájem mrazniček, pronájem vagonů, pronájem mrazících boxů, pronájem skladovacích kontejnerů, pronájem skladišť, pronájem parkovacích ploch, pronájem koní, půjčování kolečkových židlí (pojízdých křesel), pronájem potápěčských skafandrů, potápěčské zvony (pronájem-), balení zboží, distribuce elektřiny, rozvody elektrické energie do domácností, rozvod energie, rozvod vody, pronájem osobních železničních vozů, překlad (zboží) námořními nákladními čluny; (40) zpracování materiálů, zejména kovů a plastů, výroba energie, zpracování ropy a plynu, dekontaminace nebezpečných látek, likvidace odpadu, recyklace odpadu, spalování odpadu, zpracování odpadu, třídění odpadu, pronájem zařízení pro výrobu energie, výroba elektřiny ze sluneční energie, příprava elektronických obvodů pomocí vzorkování povrchové energie, poradenské, informační a konzultační služby spojené s výrobou elektřiny, výroba tepelné energie, tepla a páry, výroba a úprava plynu, výroba a úprava vody, povrchová úprava kovů (ne natírání), aplikace oteruvzdorných nátěrů na kovy a plasty, aplikace oteruvzdorných povlaků (nátěrů) na strojírenské součásti, aplikace ochranných povrchových potahů na stroje a nářadí, vazby publikací, knihařství, střihání látek (stříhová služba), úprava oděvů, zakázkové krejčovství, služby týkající se barvení, rytí, gravírování, vodévzdorná úprava látek, konzervování potravin a nápojů, rámování uměleckých děl, galvanizace, pokovování, mletí, zhotovování kopií klíčů, laminování, zpracování kůže, informace o zpracování materiálu, úprava papíru (konečná), foto tisk, tiskárny, zpracování ropy, pronájem klimatizačních zařízení, letování, apretování textilií, svářečské služby, dřevo (zpracování -), informační a poradenské služby vztahující se k výše uvedeným službám; (41) výchova, vzdělávání, zábava a sportovní činnost, internátní školy, výchovně-zábavné klubové služby, provozování muzeí, organizování kulturních nebo vzdělávacích výstav, pořádání a řízení pracovních setkání (školení), pořádání loterií, pronájem sportovních hřišť, služby poskytované školami (vzdělávání), vyučování (výuka), organizování představení filmová studia, filmová tvorba, zábavní parky, fotografování, provozování golfových hřišť, překladatelské služby, sportovní a kulturní aktivity odborné školicí služby (nahrávání videopásek, vzdělávací informace, informace o možnostech rekreace, profesní rekvizifikace, pomoc při výběru povolání, knižní servis (půjčovní knihy), rekreace, služby diskžokejů, tlumočnické služby, kluby zdraví a fitness, služby osobního trenéra (fitness trénink), provozování zoologických zahrad, tlumočení posunkové řeči, vedení kurzu fitness, obrazové zpravodajství, gymnastický výcvik, kaligrafické služby, skládání hudby (služby -), služby v oblasti grafické úpravy, jiné než pro reklamní účely, fotografování na mikrofilm, umělecké módní agentury, stříh videopásků, orchestry (služby poskytované -), módní přehlídky pro zábavní účely (organizace -), náboženská výchova, dabling, drezúra zvířat, organizování plesů, psaní scénářů, psaní textů (jiných než reklamních), půjčování audio zařízení, pronajímání osvětlovacích zařízení pro divadla nebo televizní studia, pronájem dekorací, půjčování filmových promítaček a příslušenství, půjčování filmů, pronájem rozhlasových a televizních přijímačů, pronájem herních zařízení, pronájem hraček, půjčování sportovního nářadí, s výjimkou dopravních prostředků, pronájem sportovišť, půjčování potápěčské výstroje, pronajímání tenisových dvorců, pronájem divadelních dekorací, pronájem audio nahrávek, půjčování videokamer, výroba videofilmů, půjčování videopásek, pronájem videokorderů, cirkusy; (42) vědecké a technologické služby a související výzkum a projektování, analytické a výzkumné služby v průmyslu, navrhování a vývoj počítačového hardwaru a software, aktualizace počítačových programů, architektonické poradenství, bakteriologický výzkum, biologický výzkum, elektronické ukládání dat, instalace počítačových programů, klinické studie (klinický výzkum), chemické analýzy, chemický výzkum, inženýrské práce (expertizy), konzultace v

oblasti počítačového softwaru, konzultační služby v oblasti informačních technologií, laboratorní (vědecké) služby, obnova počítačových dat (regenerace), počítačové programování, údržba počítačových programů, projektování (stavební), studie technických projektů, pronájem počítačového software, tvorba počítačových systémů, tvorba software (počítačových programů), vědecký výzkum, vývoj a výzkum nových výrobků, inženýrsko-technická činnost v oblasti investiční výstavby, poradenství v oblasti počítačového hardware, znalecké služby vztahující se k databázím, datům, elektronickým přístrojům a/nebo počítačovému softwaru, matematické modelování, vyměňování silnic, inspekce vozidel, předpovědi počasí, informace o počasí (služby), tvorba map, služby na šifrování a dešifrování pro komunikační cíle, pronájem a/nebo prodej času pro přístup k počítačovým databázím a jiným počítačovým službám, obnova počítače po zhroutilí, tvorba a údržba webových stránek pro druhé, inženýrské práce, technické projektové studie, aktualizace počítačového softwaru, grafický design, hosting webových stránek, kalibrace (měření), vytváření umělého deště, poradenství v oblasti úspor energie, převod dat nebo dokumentů z fyzických nosičů na elektronická média, konverze počítačových programů a dat, s výjimkou fyzické konverze, digitalizace dokumentů (skenování), kopírování počítačových programů, průmyslový design, instalace počítačového softwaru, služby vědecké laboratoře, geodézie, testování materiálů, výzkum ve strojírenství, vzdálené monitorování počítačových systémů, navrhování obalů, obalový design, provozování internetových vyhledávačů, poskytování vědeckých informací a poradenství v oblasti strojírenství, řízení jakosti, pronájem webových serverů, výzkum a vývoj nových výrobků pro jiné osoby, služby v oblasti informačních technologií, programování přístrojů na zpracování dat, služby poskytovatele aplikačních služeb, tvorba a správa blogů pro druhé, odborné poradenství a odborné posudky vztahující se k technologiím, služby pronájmu zařízení na zpracování dat a počítačů, technické služby vztahující se k navrhování a plánování zařízení pro telekomunikace, výzkum vztahující se k telekomunikačním technikám, monitorování síťových systémů v oboru telekomunikací, technická podpora vztahující se k telekomunikacím a přístrojům, výzkum spojený s bezpečností, služby v oblasti počítačového bezpečnostního systému monitorování, údržba počítačového softwaru v oblasti zabezpečení počítačů a prevence počítačových rizik, aktualizace počítačového softwaru týkající se zabezpečení počítačů a prevence počítačových rizik, služby zabezpečení, ochrany a obnovy v oblasti informačních technologií, poradenství v oblasti internetového zabezpečení, programování internetových bezpečnostních programů, poradenství v oblasti bezpečnostního softwaru, počítačová analýza bezpečnostních hrozeb pro ochranu dat, návrh a vývoj systémů zabezpečujících elektronická data, navrhování a vývoj systémů pro zabezpečení internetových dat, ochrana proti počítačovým virům, odblokování mobilních telefonů, informační a poradenské služby týkající se výše uvedených služeb, poradenské a inženýrské činnosti a služby v oblasti dopravního strojírenství, výzkum, vývoj, projektování a konstrukce pozemních a podzemních dopravních prostředků (s výjimkou osobních nebo nákladních automobilů) a dopravního vybavení, jejich součástí, dílů a příslušenství, testování, měření a analýzy týkající se pozemních a podzemních vozidel (s výjimkou osobních nebo nákladních automobilů) a jejich částí, součástí a příslušenství, studie strojírenských projektů, služby testování, služby ověřování a služby kontroly kvality, poradenské a inženýrské činnosti v oblasti informačních technologií, návrhářství, poradenské a inženýrské činnosti v oblasti jaderného strojírenství, výzkum, vývoj, projekce, konstrukce a montáž strojů a zařízení v oblasti jaderné energetiky; (43) služby zajišťující stravování a nápoje, dočasné ubytování, provozování kempů, prázdninové tábory (ubytovací služby), hotelové služby, motely (služby -), penziony pro zvířata, zásobování, dětské jesle, domovy důchodců, penziony, turistické noclehárny, poskytování přechodného ubytování, pronájem přístrojů na vaření, půjčování židlí, stolů, prostírání, nápojového skla, pronájem přenosných staveb, pronájem zásobníků pitné vody, pronajímání jednacích místností, půjčování stanů, rezervace přechodného ubytování, rezervace hotelů, rezervace penzionů; (44) lékařské služby, veterinární služby, péče o hygienu a krásu osob a zvířat, zemědělské, zahradnické a lesnické služby, farmaceutické služby, kliniky nebo sanatoria (soukromé), lázeňské služby, služby nemocnice, pronájem lékařského zařízení, zdravotní péče, zdravotní poradenství, zdravotnická střediska, stomatologie, zotavovny, poradenské služby týkající se zdraví, informační služby, konzultační služby týkající se péče o zdraví, poskytování informací vztahujících se k lékařským službám, poskytování informací o zdraví; (45) právní služby, právní pomoc právníkům a fyzickým osobám ve věcech souvisejících s jejich podnikatelskou činností, bezpečnostní služby pro fyzickou ochranu hmotného majetku a osob, konzultační služby v oblasti duševního vlastnictví, licence k duševním právům, monitorování práv duševního

vlastnictví pro právní poradenské účely, registrace názvu domén (právní služby), poskytování licencí na počítačový software (právní služby), poradenství v oblasti duševního vlastnictví, právnícké (komerční služby), správa autorských práv, osobní a společenské služby poskytované ostatními za účelem uspokojování potřeb jednotlivců, jmenovitě adopční agentury, seznamovací služby, hlídání dětí, podpora při úmrtí blízké osoby, pohřební služby, služby krmení koček (v nepřítomnosti majitele), doprovod do společnosti, půjčování oděvů, služby poskytování společnosti seniorům a zdravotně postiženým osobám, konzultace v oboru osobních vztahů, poradenské služby pro prevenci kriminality, detektivní služby, služby týkající se venčení psů, služby doprovodu, informace o módě (poskytování), genealogické služby, poručnické služby, půjčování oděvů, půjčování klenotů, hlídání domů v době nepřítomnosti majitelů, služby sociálních sítí online, lobbistické služby, s výjimkou těch pro komerční účely, služby kanceláře ztrát a náleží, vedení seznamů svatebních darů k výběru třetími osobami, zprostředkovatelské služby v oblasti manželských sporů, školení (duchovní), služby sociálních sítí online, osobní konzultační služby v oblasti módy, služby osobního nakupování, opatrování domácích zvířat, služby agentury poskytující společenský doprovod, plánování a zajišťování svatebních obřadů, bezpečnostní služby pro ochranu majetku a jednotlivců, informační a poradenské služby týkající se výše uvedených služeb.

(730) **ŠKODA INVESTMENT a.s.**, Evropská 2690/17, Praha 6, Dejvice, 16000, CZ

(740) Mgr. Lukáš Lorenc, advokát, Štefánikova 256/34, Praha 5, 15000

(210) **O-550109**

(220) 27.08.2018

(320) 14.09.2007

(511) 9, 11, 12, 35

(540)

IRP INTERNATIONAL RACING PARTS

(510) (9) požární automobily, testery brzdové kapaliny, hustoměry, startovací elektromagnety, startovací baterie, startovací kabely, startovací kabely na baterie, startovací kabely na motory, startovací kabely pro motory, kabelové konektory, kabelové svazky, elektrické kabelové kanály, elektrické kabelové skříně, elektrické kabelové konektory se zástrčkou, reflexní bezpečnostní vesty, reflexní pásy na oblečení, reflexní oděvy k prevenci nehod, reflexní oděvní doplňky, k prevenci nehod, pojistky, elektrické pojistky, pojistky pro vozidla, skřínky na elektrické pojistky, náhradní sady baterií, hasičská vozidla; (11) žárovky, žárovky světlometů, elektrické žárovky, reflektorové žárovky, žárovky směrových ukazatelů, halogenové žárovky, žárovky a jejich příslušenství, žárovky do koncových světel, směrové žárovky pro vozidla, žárovky směrových světel pro vozidla, žárovky do směrových světel vozidel, žárovky pro směrová světla vozidel, žárovky na palubní a přístrojové desky, žárovky do otočných informačních tabulek pro motorová vozidla, filtry do klimatizací, světlomety, reflektory, vyhledávací světlomety, automobilové světlomety, světlomety pro vozidla, svítidla vozidel, klimatizace pro vozidla; (12) části a příslušenství dopravních prostředků; (35) reklamní, marketingové a propagační služby, maloobchod a velkoobchod, reklamní a marketingové materiály a aktivity, vše s výše uvedenými výrobky ve třídách 9, 11, 12.

(730) **VAPOL CZ s.r.o.**, výroba č. p. 270, Zašová, 75651, CZ

(210) **O-550222**

(220) 03.09.2018

(320) 03.09.2018

(511) 3, 30, 43, 44

(540)

ENDEMIT HOTEL

(510) (3) čisticí oleje, čisticí prostředky, deodoranty pro domácí mazlíčky, deodoranty pro lidskou potřebu nebo pro zvířata, éterické esence, éterické oleje, gualtierový olej, kosmetické přípravky pro zeštíhlení, kosmetické přípravky pro zvířata, kosmetika, koupele (kosmetické přípravky), koupelové soli, nikoliv pro medicínální účely, levandulová voda, levandulový olej, masážní gely jiné než pro léčebné účely, medicínální mýdla, mentol pro voňavkářství, mentolová silice (výtažkový olej), mýdélka, mýdla, mýdla (dezinfekční), mýdlo (dezodorizační), oleje do voňavek, oleje éterické, silice, oleje pro kosmetické účely, oleje pro toaletní účely, příchutě do nápojů (éterické oleje), přípravky do koupele, nikoliv pro léčebné účely, soli koupelové, ne pro medicínální, vonné tyčinky; (30) čaj, káva; (43) stravování; (44) zdravotnictví, služby péče o krásu, zemědělství.

(730) **RADEAN s.r.o.**, U Nikolajky 2078/26, Praha 5, Smíchov, 15000, CZ

(740) KMVS, advokátní kancelář, s.r.o., JUDr. Pavel Musil Ph.D., Hellichova 458/1, Praha 1, Malá Strana, 11800

(210) **O-550612**
(220) 20.09.2018
(320) 20.09.2018
(511) 9, 37, 42
(540)

IDEA StatiCa

(510) (9) software, počítačový software, počítačové programy s možností stažení, počítačové programy pro obor stavební fyzika a energetika, software pro analýzy, posouzení a návrhy ve stavebnictví, inženýrský software, programy operačních systémů, stahovatelné obrazové soubory, počítačové a elektronické databáze, počítačové softwarové aplikace ke stažení, počítačové systémy a multimediální aplikace, stavební projekty v elektronické podobě, přístroje pro zpracování a přenos informací, elektronické publikace s možností stažení, reklamní, inzertní, propagační, uživatelské a instruktážní materiály i tiskoviny a softwarové produkty v elektronické podobě; (37) stavebnictví, stavitelství, obstaravatelská činnost ve stavebnictví, stavební informace, stavební poradenství, poradenské a konzultační služby v oblasti stavebnictví, stavebních materiálů a efektivnosti jejich použití; (42) návrhy, tvorba, strukturování a programování či jiné vytváření počítačových programů a počítačových systémů, včetně jeho instalace, zavádění, adaptace, aktualizace a údržby, tvorba multimediálních dokumentů, prezentací, aplikací, katalogů, tvorba počítačových animací a vizualizací, programové projekty (tvorba), tvorba informačních databází, pronájem počítačového softwaru, navrhování a vývoj počítačového software, kopírování počítačových programů, převod (konverze) dat a počítačových programů, elektronické ukládání dat, projekce (stavební), studie technických projektů, tvorba počítačových systémů, vývoj a výzkum nových výrobků (pro jiné), projektová činnost ve stavebnictví, inženýrská činnost, inženýrské práce (expertizy), inženýrsko-technické konzultační služby, inženýrsko-technické projektantské služby, technické testování, technické projektové studie, průmyslový design, technický a vědecký průzkum, elektrotechnické služby, zhotovování projektové dokumentace, zpracování nebo zajištění odborných posudků v celé oblasti výstavby a stavebnictví, designérská činnost, architektonické poradenství, technická analýza a zkušební testování a konzultace v oblasti stavebnictví, počítačová systémová analýza, instalace, údržba a opravy počítačového softwaru.

(730) **IDEA StatiCa s.r.o.**, U vodárny 3032/2a, Brno, Královo Pole, 61600, CZ
(740) PatentEnter s.r.o., Koliště 1965/13a, Brno, Černá Pole, 60200

(210) **O-550644**
(220) 21.09.2018
(320) 21.09.2018
(511) 6, 7, 9, 13, 35, 40
(540)

KALIBRGUN

(510) (6) obecné kovy a jejich slitiny, rudy, kovové materiály pro stavebnictví a konstrukce, přenosné kovové budovy, drobné kovové železářské výrobky; (7) stroje, a to stroje obráběcí kovy a dřeva, stroje obráběcí kov a dřevo pro výrobu 3d dílců, 3D Tiskárny, řezací stroje motorem poháněné, motorem poháněné lisovací stroje, stroje na lisování plastu a dřeva, obráběcí stroje, motorem poháněné nástroje pro frézování, řezání a vrtání, motorem poháněná nářadí, motory, s výjimkou motorů pro pozemní vozidla, zemědělské nástroje a nářadí, s výjimkou ručních nástrojů a nářadí na ruční pohon; (9) přístroje a nástroje vědecké, lodní, geodetické, fotografické, kinematografické, optické, přístroje a nástroje pro vážení, měření, kontrolu (dohled), záchranu a výuku, počítačové programy (software); (13) střelné

zbraně, munice a střely, výbušniny, ohňostroje; (35) reklama, propagace, řízení obchodní činnosti, obchodní administrativa, kancelářské práce; (40) zpracování materiálů, a to obrábění kovů, obrábění dřeva, zpracování plastu, zakázková úprava zbraní a vzduchovek.

(730) **KalibrGun Valdy EU s.r.o.**, Staropramenná 3228/17b, Praha 5, Smíchov, 15000, CZ

(210) **O-550648**
(220) 21.09.2018
(320) 21.09.2018
(511) 6, 7, 13, 35, 40
(540)

AIRGUNROYAL

(510) (6) obecné kovy a jejich slitiny, rudy, kovové materiály pro stavebnictví a konstrukce, přenosné kovové budovy, drobné kovové železářské výrobky; (7) stroje, obráběcí stroje, motorem poháněné nástroje a motorem poháněná nářadí, motory, s výjimkou motorů pro pozemní vozidla, zemědělské nástroje a nářadí, s výjimkou ručních nástrojů a nářadí na ruční pohon; (13) střelné zbraně, munice a střely, výbušniny, ohňostroje; (35) reklama, propagace, řízení obchodní činnosti, obchodní administrativa, kancelářské práce; (40) zpracování materiálů, a to obrábění kovů, obrábění dřeva, zpracování plastu, zakázková úprava zbraní a vzduchovek.

(730) **AirgunRoyal s.r.o.**, Kramperova 1007/3, Praha 4, Kamýk, 14200, CZ

(210) **O-550760**
(220) 27.09.2018
(320) 27.09.2018
(511) 35, 41, 45
(540)



(510) (35) administrativní služba, grafická úprava pro reklamní účely, propagace, reklama, rozhlasová reklama, PPC reklama, venkovní reklama, vylepování plakátů, výroba reklamních filmů, zprostředkování propagace, zprostředkování reklamy; (41) vzdělávání osob, školení, výuka, služby, jejichž základním cílem je zábava, pobavení nebo rekreace osob, pořádání a vedení seminářů a workshopů, služby duševního a fyzického rozvoje v rámci této třídy (vzdělávací a sportovní); (45) služby sociálních sítí online, seznamovací služby, služby sledování práv k duševnímu vlastnictví za účelem právního poradenství, duchovní poradenství, mediace, zprostředkování sňatků.

(591) Barevná
(730) **Krč Kamil**, Nádražní 442, Bohumín, 73581, CZ
Čížek Karel, Pod Lesem 367, Borek, 37367, CZ
(740) Kamil Krč, Nádražní 442, Bohumín, 73581

(210) **O-550817**
(220) 01.10.2018
(320) 01.10.2018
(511) 16, 25, 28, 35, 41
(540)

BRUTÁLNÍ PRAHA

(510) (16) papír a lepenka, tiskárenské výrobky, potřeby pro vazbu knih, fotografie, papírnické zboží a kancelářské potřeby (s výjimkou nábytku), lepidla pro kancelářské potřeby nebo pro domácnost, potřeby pro rýsování a kreslení a potřeby pro umělce, malířské štetce, instruktážní a výukové materiály (s výjimkou přístrojů), plastové archy, fólie a sáčky pro balení a

- obaly, tiskařské typy, štočky; (25) oděvy, obuv, pokrývky hlavy; (28) hry, hračky a výrobky určené ke hraní, zařízení na videohry, cvičební a sportovní potřeby zařazené v této třídě, vánoční ozdoby; (35) reklama, propagace, řízení obchodní činnosti, obchodní administrativa, kancelářské práce; (41) vzdělávání, školení, zábava, sportovní a kulturní činnosti.
- (730) **Architektura 489 z. s.**, Kateřinská 522/21, Praha 2, Nové Město, 12000, CZ
- (740) Mgr. Kateřina Šrámková, advokátka, Anny Letenské 34/7, Praha 2, Vinohrady, 12000

- (210) **O-550976**
(220) 08.10.2018
(320) 08.10.2018
(511) 3, 9, 14, 16, 18, 25, 35
(540)

Z lásky ke kráse

- (510) (3) kosmetické přípravky, mydla, parfumerie (výrobky), éterické oleje, přípravky pro péči o vlasy (mléka), přípravky pro obnovení vzhledu, přípravky pro praní prádla, lešticí přípravky, roztoky na drhnutí, brousící přípravky, vonné oleje a aromatické výtažky, přípravky do koupele, přípravky pro osobní hygienu a kosmetické přípravky, přípravky pro péči o vlasy, parfumerie a vonné přípravky, parfémy; (9) sluneční brýle, brýlové obroučky; (14) klenoty z drahých a polodrahých kovů, hodiny, hodinky, hodinářské výrobky, části a součásti hodinářských potřeb, části a součásti klenotů, pouzdra (tvarovaná) na hodinářské výrobky, šperkovnice, osobní klenoty, šperky skleněná bižuterie (imitace drahokamů), plastová bižuterie, klíčenky (dělené kroužky s ozdobou nebo jako přívěsek), sochy a figurky vyrobené z drahých kovů či kamenů nebo jejich napodobenin nebo potažené drahými kovy nebo jejich napodobeninami, ozdoby vyrobené z drahých kovů či kamenů nebo jejich napodobenin nebo potažené drahými kovy nebo jejich napodobeninami, klenotnické přívěsky z drahých kovů nebo jimi pokovené; (16) kovové svorky na bankovky, záložky do knih, záložky do knih z drahých kovů, pomůcky na přidržování rozevřených stránek, kožené knižní záložky, papír, oznámení (papírnické zboží), navštívenky; (18) kabelky, náprsní tašky, kůže a imitace kůže, kožesiny, zvířecí kůže, kufry, tašky, deštníky a slunečníky; (25) oděvy, obuv, pokrývky hlavy, pásky, šátky a šály, šátky a šály (na krk), vázanky, peleríny, mantily (krajkové přehozy přes hlavu a prsa), rukávniky (oděvy), rukavice (oděvy); (35) maloobchodní služby týkající se výše uvedených výrobků ve třídách 3, 9, 14, 16, 18 a 25, velkoobchodní služby týkající se výše uvedených výrobků ve třídách 3, 9, 14, 16, 18 a 25, maloobchodní služby zásilkového prodeje týkající se výše uvedených výrobků ve třídách 3, 9, 14, 16, 18 a 25, on-line maloobchodní služby týkající se výše uvedených výrobků ve třídách 3, 9, 14, 16, 18 a 25, služby v oblasti administrativy týkající se výše uvedených výrobků ve třídách 3, 9, 14, 16, 18 a 25 pro maloobchodní prodejny, obchody, obchodní řetězce a velkoobchodní prodejny, prezentace zboží na internetu, služby v oblasti reklamy a propagace prodeje, online reklama a propagace zboží, věrnostní, pobídkové a bonusové programy.
- (730) **R2 CENTER SPÓLKA Z OGRANICZONA ODPOWIEDZIALNOŚCIĄ**, Powstańców Wielkopolskich 91, 62-002 Suchy Las, PL
- (740) Všetěčka Zelený Švorčík Kalenský a partneři, advokátní a patentová kancelář, JUDr. Michal Havlík, advokát, Hálkova 1406/2, Praha 2, 12000

- (210) **O-551075**
(220) 11.10.2018
(320) 11.10.2018
(511) 16, 41
(540)

Marvin

- (510) (16) tištěné publikace; (41) zábava, pobavení.
- (730) **Vaněček Michal Ing., Ph.D., MBA**, Podolská 1486/10, Praha 4, Braník, 14700, CZ
- Ráž Václav**, Družicová 724/35, Praha 6, Ruzyně, 16100, CZ
- (740) Ing. Michal Vaněček Ph.D., MBA, Podolská 1486/10, Praha 4, Braník, 14700

- (210) **O-551284**
(220) 23.10.2018
(320) 23.10.2018
(511) 3, 5, 10, 35, 39, 40, 41, 42, 43, 44
(540)

ZENAGEL člen skupiny AGEL

- (510) (3) antistatické přípravky pro použití v domácnosti, odmašťovací přípravky pro použití v domácnosti; (5) farmaceutické a veterinářské prostředky, hygienické výrobky pro léčebné účely, náplasti a obvazový materiál, dezinfekční přípravky, fungicidy, antibakteriální přípravky, dietní potraviny pro léčebné účely, dietetické nápoje pro léčebné účely, léčivé čaje, chemické přípravky pro lékařské, farmaceutické a veterinární účely, kultury mikroorganismů pro lékařské a veterinární účely, léčiva, sterilizační přípravky, vakcíny, vše kromě koncentrovaných výživných, rostlinných, dietních a multivitaminových doplňků ve formě gelu; (10) přístroje a nástroje chirurgické, ortopedické potřeby, materiál na sešívání ran, anesteziologické přístroje, kardiologické, diagnostické, zubařské a jiné lékařské přístroje a nástroje, speciální lůžka pro lékařské účely, nabytek speciální pro lékařské účely; (35) propagační činnost v oblasti zdravotní péče, prevence nemocí a zdravotní osvěty, pomoc při řízení obchodní činnosti zejména v oblasti zdravotnictví, poradenská činnost v oblasti řízení provozu a restrukturalizace zdravotnických zařízení (podniková organizace a ekonomické poradenství); (39) sanitní doprava, provozování rychlé záchranné služby; (40) činnost v oblasti nakládání s nebezpečnými odpady; (41) pořádání vzdělávacích akcí pro odbornou i laickou veřejnost v oblasti zdravotnictví, v oblasti prevence nemocí a zdravotní osvěty, pořádání vzdělávacích a informačních kurzů pro zaměstnance zdravotnictví, sportovní a kulturní aktivity, pořádání kulturně společenských akcí, pořádání vědeckých a odborných seminářů, kongresů, symposií a konferencí; (42) návrh a vývoj počítačového hardwaru a softwaru pro potřeby zdravotnictví, vědecký výzkum pro lékařské účely, bakteriologický a biologický výzkum, chemické a biologické analýzy, vývoj a výzkum léčiv, zkoušení léčiv, výzkum a vývoj v oblasti přírodních a technických věd, odborné služby (expertizy) v oblasti molekulární biologie, biochemie, instrumentálních metod a soudní sérologie, odborné služby (expertizy) v oblasti genetiky, identifikací osob a genetické DNA, analýzy hypervariabilních polymorfismů člověka, odborné služby (expertizy) v oblasti toxikologie; (43) provoz kuchyně a jídelny, zajišťování ubytovacích služeb; (44) lékařské služby, poskytování ambulanci a hospitalizační zdravotní péče ve všech oborech medicíny, RTG vyšetření, angiografická vyšetření, ultrazvuková vyšetření a jiná vyšetření pro lékařské účely, provádění operačních výkonů, poskytování intenzivní péče, provádění anestezií, rehabilitační služby, fyzioterapie, lékařské poradenství, ošetrovatelské služby, lékárenské služby, provoz krevní banky, provoz banky kostní dřeně, provozování sterilizačního centra, provozování klinické laboratoře, hematologie, onkologie, radioterapie, transplantace a replantační centrum, zdravotní koupele (služby), odborné služby (expertizy) v oblasti farmacie, zdravotnictví a lékařství.
- (730) **AGEL a.s.**, Jungmannova 28/17, Praha 1, Nové Město, 11000, CZ

- (210) **O-551285**
(220) 23.10.2018
(320) 23.10.2018
(511) 3, 5, 10, 35, 39, 40, 41, 42, 43, 44
(540)



- (510) (3) antistatické přípravky pro použití v domácnosti, odmašťovací přípravky pro použití v domácnosti; (5) farmaceutické a veterinářské prostředky, hygienické výrobky pro léčebné účely, náplasti a obvazový materiál, dezinfekční přípravky, fungicidy, antibakteriální přípravky, dietní potraviny pro léčebné účely, dietetické nápoje pro léčebné účely, léčivé čaje, chemické přípravky pro lékařské, farmaceutické a veterinární účely, kultury mikroorganismů pro lékařské a veterinární účely, léčiva, sterilizační přípravky, vakcíny, vše kromě koncentrovaných výživných, rostlinných, dietních a multivitaminových doplňků ve formě gelu; (10) přístroje a nástroje chirurgické, ortopedické potřeby, materiál na sešívání ran,

anesteziologické přístroje, kardiologické, diagnostické, zubařské a jiné lékařské přístroje a nástroje, speciální lůžka pro lékařské účely, nábytek speciální pro lékařské účely; (35) propagační činnost v oblasti zdravotní péče, prevence nemocí a zdravotní osvěty, pomoc při řízení obchodní činnosti zejména v oblasti zdravotnictví, poradenská činnost v oblasti řízení provozu a restrukturalizace zdravotnických zařízení (podniková organizace a ekonomické poradenství); (39) sanitní doprava, provozování rychlé záchranné služby; (40) činnost v oblasti nakládání s nebezpečnými odpady; (41) pořádání vzdělávacích akcí pro odbornou i laickou veřejnost v oblasti zdravotnictví, v oblasti prevence nemocí a zdravotní osvěty, pořádání vzdělávacích a informačních kurzů pro zaměstnance zdravotnictví, sportovní a kulturní aktivity, pořádání kulturně společenských akcí, pořádání vědeckých a odborných seminářů, kongresů, symposií a konferencí; (42) návrh a vývoj počítačového hardwaru a softwaru pro potřeby zdravotnictví, vědecký výzkum pro lékařské účely, bakteriologický a biologický výzkum, chemické a biologické analýzy, vývoj a výzkum léčiv, zkoušení léčiv, výzkum a vývoj v oblasti přírodních a technických věd, odborné služby (expertizy) v oblasti molekulární biologie, biochemie, instrumentálních metod a soudní sérologie, odborné služby (expertizy) v oblasti genetiky, identifikací osob a genetické DNA, analýzy hypervariabilních polymorfismů člověka, odborné služby (expertizy) v oblasti toxikologie; (43) provoz kuchyně a jídelny, zajišťování ubytovacích služeb; (44) lékařské služby, poskytování ambulantní a hospitalizační zdravotní péče ve všech oborech medicíny, RTG vyšetření, angiografická vyšetření, ultrazvuková vyšetření a jiná vyšetření pro lékařské účely, provádění operačních výkonů, poskytování intenzivní péče, provádění anestezií, rehabilitační služby, fyzioterapie, lékařské poradenství, ošetrovatelské služby, lékárenské služby, provoz krevní banky, provoz banky kostní dřeně, provozování sterilizačního centra, provozování klinické laboratoře, hematologie, onkologie, radioterapie, transplantací a replantační centrum, zdravotní koupele (služby), odborné služby (expertizy) v oblasti farmacie, zdravotnictví a lékařství.

(591) Barevná

(730) **AGEL a.s.**, Jungmannova 28/17, Praha 1, Nové Město, 11000, CZ

(210) **O-551328**

(220) 23.10.2018

(320) 23.10.2018

(511) 1, 9, 19, 35, 36, 38, 42

(540)



(510) (1) chemické výrobky určené pro průmysl, vědy a fotografii, jakož i pro zemědělství, zahradnictví a lesnictví; (9) nosiče informací, obrazu a/nebo zvuku všeho druhu v rozsahu třídy 9, elektronické publikace, veškeré počítačové programy a software bez ohledu na záznamová média nebo prostředky šíření, přístroje a nástroje vědecké, námořní, geodetické, fotografické, filmové, optické, přístroje pro vážení, měření, signalizaci, kontrolu, přístroje a nástroje pro vedení, přepínání, přeměnu, akumulaci, regulaci nebo řízení elektrického proudu, přístroj pro záznam, převod, reprodukci zvuku nebo obrazu, strojově čitelné nosiče informací, mobilní aplikace, software a aplikace pro mobilní zařízení, software pro webové aplikace, nosiče dat, CMS software (systém pro správu obsahu), monitorovací kontrolní přístroje (elektrické); (19) nekovové ohrady, plastové sloupce; (35) zprostředkování v oblasti obchodu s výše uvedenými výrobky ve tř. 9 a zprostředkování obchodních služeb, reklama, propagace, pomoc při řízení obchodní činnosti, marketing, obchodní poradenství, organizování a uzavírání obchodních transakcí pro jiné, organizování kontraktů pro nákup a prodej zboží, reklamní činnost a marketing, reklama a marketing prostřednictvím internetu, provozování virtuálních obchodních středisek na internetu, zejména elektronické přijímání objednávek zboží a organizování prodeje, systemizace informací do počítačových databází, vedení počítačové evidence, systemizace údajů do počítačových databází, administrativní zpracovávání objednávek, asistence při řízení společnosti, automatizované audity; (36) správa finančních záležitostí, správa finančních závazků; (38) přenos dat nebo informací prostřednictvím

telekomunikačních zařízení, počítačů, mobilních telefonů, poskytování uživatelského přístupu k informacím na internetu; (42) tvorba a vývoj počítačového software, počítačové programování, údržba a aktualizace software, kontrola přístrojů a zařízení, pronájem nosičů dat, poskytování online podpůrných služeb uživatelům počítačových programů.

(591) Barevná

(730) **Applikator s.r.o.**, Štolcova 755/24b, Brno, Černovice, 61800, CZ

(210) **O-551433**

(220) 26.10.2018

(320) 26.10.2018

(511) 9, 35, 36, 37, 38, 41, 42

(540)



(510) (9) servery počítačových databází, počítačové programy pro přístup, prohlížení a vyhledávání online databází, informační technologie a audiovizuální, multimediální a fotografické přístroje, software pro webové aplikace, počítačový software; (35) online inzercí v počítačové síti, sestavování počítačových databází, systemizace informací do databází, správa a vytváření počítačových databází, aktualizace reklamních informací v počítačové databázi, řádková inzercí, inzercí a inzertní služby, inzercí komerčních nebo obytných nemovitostí, služby v oblasti reklamy a inzercí prostřednictvím televize, rozhlasu, pošty, marketingové služby, reklama, včetně online reklamy na počítačové síti, propagace, marketing nemovitostí, reklamní služby v oblasti nemovitostí, marketingová analýza trhu s nemovitostmi, komerční informace a rady pro spotřebitele (spotřebitelská poradna), průzkum trhu prostřednictvím počítačové databáze, obchodní informační služby dodávané online z počítačové databáze nebo z internetu, cílené zaslání reklamních materiálů, indexace webových stránek pro obchodní nebo reklamní účely, podpora prodeje jiných osob, PPC reklama, provozování online trhu pro kupující a prodejce výrobků a služeb, výroba reklamních materiálů, poskytování reklamního prostoru, vývoj reklamních kampaní, reklamní služby pro druhé, reklamní služby poskytované prostřednictvím databáze, online reklamní a marketingové služby, tvorba reklamních předmětů a reklam, příprava audiovizuálních prezentací pro reklamní použití, rozšiřování reklamních marketingových a propagačních materiálů, pořádání výstav pro obchodní či reklamní účely, pořádání veletrhů pro obchodní či reklamní účely, poskytování a pronajímání reklamního prostoru na internetu, pořádání veletrhů, pořádání a řízení odborných veletrhů, příprava pořádání výstavních veletrhů; (36) asistence při koupi nemovitosti, zprostředkování v oblasti nemovitostí, poradenství v oblasti nemovitostí, služby nemovitostní (realitní služby), poskytování informací vztahujících se k trhu s nemovitostmi (nemovitosti), služby v oblasti pronájmu nemovitosti, služby spojené s nabyváním nemovitostí, služby realitní kanceláře, poskytování ubytovacích služeb, poskytování informací týkajících se realitních záležitostí prostřednictvím internetu, realitní služby vztahující se ke správě investic do nemovitostí, finanční poradenství a finanční informační služby, hypoteční poradenství, zprostředkování hypoték, správa nemovitostí spojená s transakcemi nemovitostí, finanční služby pro nákup nemovitostí; (37) poradenství pro renovaci nemovitostí, poradenství vztahující se ke stavebnictví, výstavba, renovace nemovitostí; (38) poskytování komunikace prostřednictvím televize, telekomunikační služby, služby rozhlasového a televizního vysílání, audiovizuální přenosové služby, poskytování přístupu k databázím, poskytování přístupu k on-line databázím, vysílání televizních pořadů prostřednictvím internetu, přenos datových, audio, video a multimediálních souborů, včetně souborů ke stažení a souborů streamovaných přes globální počítačovou síť, doručování zpráv a dat prostřednictvím elektronického přenosu, elektronická komunikace prostřednictvím chatových místností, konferenčních linek a internetových fór, elektronický přenos obrazu, fotografií, grafiky a ilustrací prostřednictvím globální počítačové sítě, komunikační služby, zejména elektronický přenos dat a dokumentů mezi počítačovými uživateli, on-line přenos elektronických publikací, poskytování přístupu k obsahu, webovým stránkám a portálům, předávání zpráv všeho druhu internetovým adresátům [posílání zpráv na webu], služby elektronických zpráv v reálném čase (instant messaging), pronájem času přístupu do počítačové databáze; (41) multimediální vydávání magazínů, multimediální vydávání elektronických

publikací, multimediální vydávání odborných časopisů, online publikování, vydavatelská činnost a zpravodajství, pořádání výstav pro kulturní účely, pořádání kongresů pro vzdělávací účely, pořádání výstav pro vzdělávací účely, pořádání a vedení konferencí a seminářů, výroba filmů a videonahrávek, zvuková, obrazová a multimediální produkce a fotografie, organizování konferencí a soutěží; (42) navrhování a tvorba počítačového softwaru, zakázková tvorba počítačových programů, softwaru a kódů pro tvorbu webových stránek na internetu, služby v oblasti informačních technologií, tvorba, navrhování a údržba webových stránek, vývoj softwaru, programování a implementace softwaru, poradenství v oblasti interiérového designu.

(730) **České nemovitosti, s.r.o.**, Svaté Anežky České 28, Pardubice, Pardubice-Staré Město, 53002, CZ

(740) Mgr. Zuzana Stuchlíková, advokátka, Hnězdenská 767/4a, Praha 8, Troja, 18100

(210) **O-551449**

(220) 28.10.2018

(320) 28.10.2018

(511) 5, 25, 30, 41

(540)

FitFlavor

(510) (5) potravní doplňky a dietetické přípravky; (25) oděvy; (30) soli, chuťové přísady, ochucovadla a koření; (41) služby v oblasti sportu a fitness.

(730) **Novák Filip**, Družstevní 281, Příbram, Příbram V-Zdaboř, 26101, CZ

Martin Wolfschläger, Brodská 106, Příbram, Příbram VIII, 26101, CZ

(740) Filip Novák, Družstevní 281, Příbram, Příbram V-Zdaboř, 26101

(210) **O-551452**

(220) 28.10.2018

(320) 28.10.2018

(511) 5, 16, 30, 35

(540)



(510) (5) čaje dietetické, léčivé čaje všeho druhu, čaje bylinné, čajové směsi všeho druhu pro léčebné účely, vše pěstované/vyráběné v souladu s předpisy o ekologickém zemědělství; (16) obaly a tašky z papíru a plastů v rámci této třídy, obalové nádoby z papíru v rámci této třídy, etikety, reklamní, propagační a informační materiály na papírovém nosiči, reklamní tabule z papíru nebo lepenky, vývěsní štíty z papíru nebo lepenky, papír, papírenské výrobky, tiskoviny, katalogy, prospekty, plakáty, letáky, obaly a obálky, kalendáře, diáře, pohlednice, fotografie, jiná grafická díla, psací potřeby a drobné kancelářské potřeby, výstupy počítačů na papírovém nosiči; (30) čaje všeho druhu, čajové směsi, čajové extrakty, ledové čaje, čajové nápoje, nápoje na bázi čaje, čajové náhražky, čajové lístky, čajové extrakty z ovoce, bylin a jiných přírodních produktů, čajové esence přírodní i ochucené, káva, kávové nápoje, kávové extrakty, instantní káva, kávové náhražky, kakao, kakaové nápoje, čokoláda, čokoládové nápoje, vše pěstované/vyráběné v souladu s předpisy o ekologickém zemědělství; (35) maloobchodní a velkoobchodní činnost s výrobky uvedenými ve třídách 5, 16 a 30, zprostředkování obchodu s výrobky uvedenými ve třídách 5, 16 a 30, internetový obchod s výrobky uvedenými ve třídách 5, 16 a 30, reklamní, propagační a inzertní činnost, předvádění zboží, distribuce vzorků zboží, řízení obchodní společnosti, distribuce propagačních, reklamních a informačních materiálů, administrativní činnosti, vedení účetnictví, obchodní a podnikatelské poradenství.

(591) Barevná

(730) **VELTA PLUS EU, s.r.o.**, Závodu míru 790/92, Karlovy Vary, Stará Role, 36017, CZ

(740) **ZEMAN** - podkrušnohorská patentová a známková kancelář, Mgr. Dita Fialová, Hradní 301/9, Lohet, 35733

(210) **O-551466**

(220) 29.10.2018

(320) 29.10.2018

(511) 3, 5

(540)



(510) (3) čisticí přípravky, kosmetické přípravky, kosmetické přípravky pro péči o pokožku, kosmetické soupravy, kosmetika pro děti, krémy na kůži, parfémy, přípravky na ochranu před sluncem, přípravky na opalování, toaletní přípravky, výtažky z květín; (5) bakteriální jedy, antibakteriální mýdla, dezinfekční prostředky pro hygienické účely, dezinfekční přípravky.

(591) Barevná

(730) **Souček Radek**, Podjavorinské 1601/8, Praha 4, Chodov, 14900, CZ

(210) **O-551719**

(220) 08.11.2018

(320) 08.11.2018

(511) 20, 24, 35

(540)

MAGNAT

(510) (20) nábytek všeho druhu, matrace všeho druhu (s výjimkou matrací pro lékařské účely), vycpávky matrací; (24) textilní materiály související s výrobky ve třídě 20, potahy na matrace, přehozy přes postele, povlaky na polštáře; (35) maloobchodní a velkoobchodní prodej s výše uvedenými výrobky ve třídách 20 a 24.

(730) **AMI NÁBYTEK s.r.o.**, Vydmuchov 707/20, Karviná, Fryštát, 73301, CZ

(210) **O-551729**

(220) 09.11.2018

(320) 09.11.2018

(511) 25, 35, 41

(540)

PURE MODEL

(510) (25) oděvy, pokrývky hlavy; (35) reklamní, marketingové a propagační služby, pomoc v obchodní a podnikatelské činnosti, management a administrativní služby, reklama, marketing a propagační služby; (41) vydavatelská činnost a zpravodajství, organizování konferencí, výstav ke kulturním a vzdělávacím účelům a soutěží, služby v oblasti vzdělávání, zábavy a sportu, vzdělávací a školicí služby, tvorba zvukové, obrazové a multimediální produkce a fotografování.

(730) **Holárek Roman**, Pod Harfou 943/24, Praha 9, Vysočany, 19000, CZ

(210) **O-551974**

(220) 20.11.2018

(320) 20.11.2018

(511) 28, 35, 41

(540)

Bruslák

(510) (28) sportovní potřeby a vybavení náležející do této třídy; (35) venkovní reklama, reklama online, rozhlasová reklama, televizní reklama, reklama (příprava), obchodní propagace, reklama a marketing, bannerová reklama; (41) organizování sportovních akcí, pronájem sportovišť, sportovní aktivity, sportovní služby, sportovní výuka.

(730) **Sportovní a rekreační areál Kraví hora, příspěvková organizace**, Dominikánská 264/2, Brno, Brno-město, 60169, CZ

- (210) **O-552009**
(220) 21.11.2018
(320) 21.11.2018
(511) 18, 22, 24, 35, 41
(540)



- (554) Prostorová
(510) (18) kožené sáčky na balení, sáčky, peněženky, zavazadla, tašky, síťové tašky, síťové nákupní tašky, retro síťové tašky, nákupní tašky, sportovní tašky, cestovní tašky, plážové tašky, školní tašky, batohy, síťové batohy, tašky na nošení dětí, závěsné tašky na nošení kojenců; (22) netkaná textilní vlákna, síťovina, bavlněná síťovina, pytle a vaky na balení, uskladnění a přepravu, sáčky z netkané textilie, potravinové sáčky z netkané textilie, sáčky a pytle z umělých vláken v rámci této třídy, textilní sáčky na balení, síťové sáčky, pytle k uskladňování, tašky a sáčky z látky na uskladňování (ne jako zavazadla nebo na cestování), tašky a sáčky z látky na prádlo (ne jako zavazadla nebo na cestování), síťové tašky na šetrné praní dámského spodního prádla, sáčky na praní jemného prádla, textilní sáčky, tašky a obálky jako obaly, textilní tašky na balení, textilní sáčky a pytle na balení zboží (obálky, pytlíky), textilní sáčky jako pytle na zeminu, surová bavlna; (24) netkaná textilie, polypropylenové netkané textilie, polyesterové netkané textilie, síťovina (etamin), síťové tkaniny, konopná síťovina, konopná síťovina (látka), bambusová síťovina, spandexová síťovina, polypropylenová síťovina, polyesterová síťovina, síťová tkanina; (35) reklama, propagace, marketing, reklama, propagace a marketing online,

služby v oblasti reklamy a propagace prodeje, poskytování reklamního prostoru v tiskovinách, publikacích, časopisech a newsletterech, reklamní a marketingové služby poskytované prostřednictvím blogů, obchodní poradenské služby, obchodní informace a rady pro spotřebitele (poradna pro spotřebitele), obchodní zprostředkovatelské služby, telemarketing, služby telekomunikačního call centra v rámci této třídy, prezentace zboží a služeb, prezentace výrobků a služeb v komunikačních médiích pro účely maloobchodu a velkoobchodu, nákup a prodej výrobků uvedených výše ve třídách 18, 22 a 24, internetový nákup a prodej výrobků uvedených výše ve třídách 18, 22 a 24, maloobchodní služby, velkoobchodní služby a elektronické maloobchodní a velkoobchodní služby s výrobky uvedenými výše ve třídách 18, 22 a 24, zprostředkování nákupu a prodeje výrobků uvedených výše ve třídách 18, 22 a 24, zprostředkování nákupu a prodeje výrobků uvedených výše ve třídách 18, 22 a 24 prostřednictvím newsletterů a blogů, zprostředkování internetového nákupu a prodeje výrobků uvedených výše ve třídách 18, 22 a 24, zprostředkování maloobchodních služeb, velkoobchodních služeb a elektronických maloobchodních a velkoobchodních služeb s výrobky uvedenými výše ve třídách 18, 22 a 24, poradenské a konzultační služby v oblasti výše uvedených služeb, zprostředkování výše uvedených služeb v rámci této třídy; (41) služby v oblasti vzdělávání, zábavy a sportu, organizování výstav a soutěží v rámci této třídy, vzdělávací a školicí služby, zábava, sportovní, kulturní a společenské aktivity, zábavní služby ve formě organizování a pořádání společenských zábavních akcí, vzdělávání a školení v oblasti sáčků, tašek, síťových tašek, batohů, síťových batohů, netkaných textilních vláken, síťoviny, bavlněné síťoviny, sáčků z netkané textilie, potravinových sáčků z netkané textilie, síťových sáčků, textilních sáčků a tašek na balení, surové bavlny, netkaných textilií, polypropylenových netkaných textilií, polyesterových netkaných textilií, síťoviny (etaminu), síťových tkanin, konopné síťoviny, bambusové síťoviny, spandexové síťoviny, polypropylenové síťoviny a polyesterové síťoviny, publikování a vydávání tiskovin, publikací a časopisů, online publikování a vydávání elektronických tiskovin, publikací a časopisů, psaní blogů, elektronické publikace (bez možnosti stažení), poskytování novinek, informací a rad o sáčcích, taškách, síťových taškách, batozích, síťových batozích, netkaných textilních vláknech, síťovině, bavlněné síťovině, sáčcích z netkaných textilií, potravinových sáčcích z netkaných textilií, síťových sáčcích, textilních sáčcích a taškách na balení, surové bavlně, netkaných textilií, polypropylenových netkaných textilií, polyesterových netkaných textilií, síťovině (etaminu), síťových tkanin, konopné síťovině, bambusové síťovině, spandexové síťovině, polypropylenové síťovině a polyesterové síťovině prostřednictvím on-line blogů, on-line tiskovin, publikací, časopisů a newsletterů, poradenské a konzultační služby v oblasti výše uvedených služeb, zprostředkování výše uvedených služeb v rámci této třídy.

- (730) **Pechová Karolína Mgr.**, Nučická 1744/5, Praha 10, Straňnice, 10000, CZ
(740) Mgr. Martina Zdvihalová Ph.D., K Pazderně 2031, Benešov, 25601

- (210) **O-552013**
(220) 21.11.2018
(320) 21.11.2018
(511) 21, 35, 40, 41
(540)





(554) Prostorová

(510) (21) brčka na pití, bambusová brčka, skleněná brčka, kovová brčka, zásobníky na brčka; (35) reklama, propagace, marketing, reklama, propagace a marketing online, služby v oblasti reklamy a propagace prodeje, poskytování reklamního prostoru v tiskovinách, publikacích, časopisech a newsletterech, reklamní a marketingové služby poskytované prostřednictvím blogů, obchodní poradenské služby, obchodní informace a rady pro spotřebitele (poradna pro spotřebitele), obchodní zprostředkovatelské služby, telemarketing, služby telekomunikačního call centra v rámci této třídy, prezentace zboží a služeb, prezentace výrobků a služeb v komunikačních médiích pro účely maloobchodu a velkoobchodu, nákup a prodej výrobků uvedených výše ve třídě 21, internetový nákup a prodej výrobků uvedených výše ve třídě 21, maloobchodní služby, velkoobchodní služby a elektronické maloobchodní a velkoobchodní služby s výrobky uvedenými výše ve třídě 21, zprostředkování nákupu a prodeje výrobků uvedených výše ve třídě 21, zprostředkování nákupu a prodeje výrobků uvedených výše ve třídě 21 prostřednictvím newsletterů a blogů, zprostředkování internetového nákupu a prodeje výrobků uvedených výše ve třídě 21, zprostředkování maloobchodních služeb, velkoobchodních služeb a elektronických maloobchodních a velkoobchodních služeb s výrobky uvedenými výše ve třídě 21, poradenské a konzultační služby v oblasti výše uvedených služeb, zprostředkování výše uvedených služeb v rámci této třídy; (40) zpracování bambusu, zpracování skla, zpracování kovů; (41) služby v oblasti vzdělávání, zábavy a sportu, organizování výstav a soutěží v rámci této třídy, vzdělávací a školicí služby, zábava, sportovní, kulturní a společenské aktivity, zábavní služby ve formě organizování a pořádání společenských zábavních akcí, vzdělávání a školení v oblasti brček na pití, bambusových brček, skleněných brček, kovových brček, zpracování bambusu, zpracování skla a zpracování kovů, publikování a vydávání tiskovin, publikací a časopisů, online publikování a vydávání elektronických tiskovin, publikací a časopisů, psaní blogů, elektronické publikace (bez možnosti stažení), poskytování novinek, informací a rad o brčkách na pití, bambusových brčkách, skleněných brčkách, kovových brčkách, zpracování bambusu, zpracování skla a zpracování kovů prostřednictvím on-line blogů, on-line tiskovin, publikací, časopisů a newsletterů, poradenské a konzultační služby v oblasti výše uvedených služeb, zprostředkování výše uvedených služeb v rámci této třídy.

(730) **Pechová Karolína Mgr.**, Nučická 1744/5, Praha 10, Strašnice, 10000, CZ
(740) Mgr. Martina Zdvihalová Ph.D., K Pazderně 2031, Benešov, 25601

(210) **O-552026**
(220) 21.11.2018
(320) 21.11.2018
(511) 32, 33, 35, 39, 41, 43
(540)



(510) (32) nealkoholické nápoje, pivo a pivovarnické výrobky; (33) alkoholické nápoje (s výjimkou piva), víno, lihoviny a likéry, šumivá vína; (35) prodej vína a destilátů; (39) vinařské zájezdy; (41) enogastronomická osvěta; (43) dočasné ubytování, poskytování jídla a nápojů, vinotéky, vinné bary, poskytování sommeliérských služeb v rámci této třídy, degustace.
(591) Barevná
(730) **Sirový Zbyněk Bc.**, Vajdova 1040/8, Praha 10, Hostivař, 10200, CZ

(210) **O-552085**
(220) 23.11.2018
(320) 23.11.2018
(511) 36
(540)



(510) (36) bankovníctví, finančníctví, peněžnictví, nemovitosti, úvěrové agentury, finanční investování, správa investic, investiční poradenské služby, poskytování informací a analýz v oblasti finančního investování, finanční analýzy, pojišťovnictví, služby v oblasti životního pojištění, konzultační služby v oblasti pojišťovnictví, služby týkající se kreditních karet, služby týkající se úvěrových karet, záruky, kauce, ručení, vytváření kapitálu, finanční poradenství, odhady a oceňování nemovitostí, kurzovní záznamy na burze, burzovní makléřství, zprostředkování pojištění, úvěr, leasing, úschova cenných papírů, spojení, finanční odhady (pojišťovnictví, bankovníctví, nemovitosti), finanční služby, shromažďování prostředků, finanční informace, informace o pojištění, přímé bankovníctví, kapitálové investice, devizové transakce, finanční transakce, peněžní operace, placení ve splátkách, vyplacení prostředků, půjčky (financování), lombardní půjčky, finanční transakce, elektronický transfer prostředků, ověřování šeků, řízení v oblasti finančníctví a bankovníctví, výzkum a průzkum finančních trhů a správa cenných papírů, daňové odhady, majetkové odhady, služby v oblasti správy majetku, všechny tyto služby způsobilé k poskytování prostřednictvím internetu.
(591) Barevná
(730) **SOCIETE GENERALE**, 29, boulevard Haussmann, 75009 Paris, FR
(740) Rott, Růžička & Guttman, Patentové, známkové a advokátní kanceláře, JUDr. Vladimír Rott, Vinohradská 938/37, Praha 2, Vinohrady, 12000

(210) **O-552105**
(220) 26.11.2018
(320) 26.11.2018
(511) 16, 35, 36, 41, 42
(540)

INADVISORS

(510) (16) kancelářské výrobky z papíru, tištěné reklamní a propagační výrobky z papíru; (35) obchodní management, management ve veřejné správě, pomoc při řízení obchodní činnosti, obchodní administrativa, kancelářské práce, reklamní, inzertní a propagační činnost, marketing, merchandising, franchising, marketingové studie, průzkum veřejného mínění, průzkum trhu, obchodní nebo podnikatelský průzkum, činnost reklamní agentury, zprostředkování v obchodních vztazích, poradenství a pomoc při provozu a řízení podniku, pomoc při provozování obchodů a obchodních činností průmyslového nebo obchodního podniku, služby obchodního managementu a podnikového poradenství, posuzování efektivnosti provozu a racionalizace práce, ekonomické prognózy, informace obchodní nebo podnikatelské, služby ekonomických poradců, služby organizačních poradců, služby daňových poradců, služby účetních auditorů, ekonomické prognózy, vedení kartoték v počítačích, systematizace a překlad informací do počítačové databáze, automatizované zpracování dat, služby, které zahrnují záznam, přepis, vypracování, kompilaci, přenášení nebo systematickosti písemných či datových či elektronických sdělení a záznamů, jakož i využívání nebo kompilaci matematických a statistických údajů, optimalizace provozu webových stránek, poskytování obchodních informací prostřednictvím webových stránek, průzkum trhu, průzkum veřejného mínění; (36) dotační poradenství, zpracování projektových žádostí o dotace, zpracování žádostí o dotace, služby týkající se zajišťování finančních prostředků z fondů EU a z národních zdrojů ve formě dotací, grantů a subvencí všeho druhu, finanční služby, finanční analýzy, finanční informace, konzultační služby související s financemi, služby peněžní, pojištění; (41) výchova, vzdělávání, pořádání kurzů, organizování a vedení konferencí, pořádání a řízení školení, vydavatelská a nakladatelská činnost; (42) aktualizace počítačového softwaru, analýza počítačových systémů, cloud computing, digitalizace dokumentů (skenování), externí zálohování dat, archivace a skladování elektronicky uložených dat nebo dokumentů, instalace počítačového softwaru, konverze počítačových programů a dat, obnova počítačových dat, počítačové programování, poradenství v oblasti informačních a komunikačních technologií (ICT), poradenství v oblasti počítačového softwaru, poradenství v oblasti počítačových technologií, poradenství v oblasti šifrování dat, poradenství v oblasti zabezpečení dat, poradenství v oblasti zabezpečení počítačů, poskytování informací o počítačových technologiích a programování prostřednictvím webových stránek, poskytování outsourcingových služeb v oblasti informačních technologií, pronájem počítačového softwaru, sledování počítačových systémů za účelem odhalení nepovoleného přístupu nebo úniku dat, sledování počítačových systémů za účelem odhalení poruch, tvorba počítačového softwaru, tvorba počítačových systémů, údržba počítačového softwaru, ukládání elektronických dat, vytváření a údržba webových stránek pro jiné osoby, vývoj softwaru v rámci softwarového publikování, odborné a znalecké posudky (technické služby).

(591) Barevná
(730) **INADVISORS, s.r.o.**, Staroměstské náměstí 608/10, Praha 1, 11000, CZ
(740) ŠTAIDL LEŠKA ADVOKÁTI, JUDr. Jiří Štáidl, advokát, Apolinářská 445/6, Praha 2, Nové Město, 12800

(210) **O-552106**
(220) 26.11.2018
(320) 26.11.2018
(511) 16, 35, 36, 41, 42
(540)

ŠTÍHLÝ ÚŘAD

(510) (16) kancelářské výrobky z papíru, tištěné reklamní a propagační výrobky z papíru; (35) obchodní management, management ve veřejné správě, pomoc při řízení obchodní činnosti, obchodní administrativa, kancelářské práce, reklamní, inzertní a propagační činnost, marketing, merchandising, franchising, marketingové studie, průzkum veřejného mínění, průzkum trhu, obchodní nebo podnikatelský průzkum, činnost reklamní agentury, zprostředkování v obchodních vztazích, poradenství a pomoc při provozu a řízení podniku, pomoc při provozování obchodů a obchodních činností průmyslového nebo obchodního podniku, služby obchodního managementu a podnikového poradenství, posuzování efektivnosti provozu a racionalizace práce, ekonomické prognózy, informace obchodní nebo podnikatelské, služby ekonomických poradců, služby organizačních poradců, služby daňových poradců, služby účetních auditorů, ekonomické prognózy, vedení kartoték v počítačích, systematizace a překlad informací do počítačové databáze, automatizované zpracování dat, služby, které zahrnují záznam, přepis, vypracování, kompilaci, přenášení nebo systematickosti písemných či datových či elektronických sdělení a záznamů, jakož i využívání nebo kompilaci matematických a statistických údajů, optimalizace provozu webových stránek, poskytování obchodních informací prostřednictvím webových stránek, průzkum trhu, průzkum veřejného mínění; (36) dotační poradenství, zpracování projektových žádostí o dotace, zpracování žádostí o dotace, služby týkající se zajišťování finančních prostředků z fondů EU a z národních zdrojů ve formě dotací, grantů a subvencí všeho druhu, finanční služby, finanční analýzy, finanční informace, konzultační služby související s financemi, služby peněžní, pojištění; (41) výchova, vzdělávání, pořádání kurzů, organizování a vedení konferencí, pořádání a řízení školení, vydavatelská a nakladatelská činnost; (42) aktualizace počítačového softwaru, analýza počítačových systémů, cloud computing, digitalizace dokumentů (skenování), externí zálohování dat, archivace a skladování elektronicky uložených dat nebo dokumentů, instalace počítačového softwaru, konverze počítačových programů a dat, obnova počítačových dat, počítačové programování, poradenství v oblasti informačních a komunikačních technologií (ICT), poradenství v oblasti počítačového softwaru, poradenství v oblasti počítačových technologií, poradenství v oblasti šifrování dat, poradenství v oblasti zabezpečení dat, poradenství v oblasti zabezpečení počítačů, poskytování informací o počítačových technologiích a programování prostřednictvím webových stránek, poskytování outsourcingových služeb v oblasti informačních technologií, pronájem počítačového softwaru, sledování počítačových systémů za účelem odhalení nepovoleného přístupu nebo úniku dat, sledování počítačových systémů za účelem odhalení poruch, tvorba počítačového softwaru, tvorba počítačových systémů, údržba počítačového softwaru, ukládání elektronických dat, vytváření a údržba webových stránek pro jiné osoby, vývoj softwaru v rámci softwarového publikování, odborné a znalecké posudky (technické služby).

(730) **INADVISORS, s.r.o.**, Staroměstské náměstí 608/10, Praha 1, 11000, CZ
(740) ŠTAIDL LEŠKA ADVOKÁTI, JUDr. Jiří Štáidl, advokát, Apolinářská 445/6, Praha 2, Nové Město, 12800

(210) **O-552162**
(220) 28.11.2018
(320) 28.11.2018
(511) 37, 42
(540)

prajz

(510) (37) stavebnictví a demolice staveb; (42) stavební projektování, projektování staveb, projektování, projektování obchodů (design), projektování hostinství (design), projektování kancelářských prostor, projektování restaurací (design), projektování budov (design), projektování nástaveb (design), projektování průmyslových budov.

(730) **Atelier PRAJZ creative, s.r.o.**, Kostelní 582/3, Pišř, 74718, CZ

(210) **O-552198**
(220) 29.11.2018
(320) 29.11.2018
(511) 16, 35, 39, 41, 43
(540)



(510) (16) turistické příručky, katalogy, mapy, atlasy, tiskoviny, suvenýry, a to pohlednice a jiné tištěné propagační a informační materiály, upomínkové předměty spadající do této třídy, a to propagační publikace, ročenky, papírové propagační samolepky; (35) propagační činnost, reklama; (39) doprava a organizování cest, informační služby v cestovním ruchu, služby tykající se sdělování informací ohledně cesty, které poskytují turistické kanceláře; (41) zajištění a prodej vstupenek na kulturní akce, organizování vzdělávacích, zábavných, sportovních soutěží, služby pro oddech a rekreace, informace a zprostředkování možností rekreace, rozptýlení, zábavy, organizování kulturních nebo vzdělávacích výstav, vzdělávací semináře, organizování a provozování zábavně-společenských a sportovních akcí; (43) služby zajišťující dočasné ubytování.

(591) Barevná
(730) **Vydavatelství KAM po Česku s.r.o.**, Kubelíkova 1108/30, Praha 3, Žižkov, 13000, CZ

(210) **O-552568**
(220) 17.12.2018
(320) 17.12.2018
(511) 33, 35, 43

(540) **ADVIVUM - ROZUMÍME ŘEČI VÍNA**

(510) (33) vína, alkoholické nápoje (s výjimkou pív); (35) maloobchodní a velkoobchodní služby zaměřené na vína, alkoholické nápoje (s výjimkou pív), výrobky ze skla, porcelánu a kameniny, nádobí ze skla, piva, minerální a syčené vody a jiné nealkoholické nápoje, ovocné nápoje a ovocné šťávy, sirupy a jiné přípravky pro přípravu nápojů, provozování internetové prodejny zaměřené na vína, alkoholické nápoje (s výjimkou pív), výrobky ze skla, porcelánu a kameniny, nádobí ze skla, piva, minerální a syčené vody a jiné nealkoholické nápoje, ovocné nápoje a ovocné šťávy, sirupy a jiné přípravky pro přípravu nápojů, obchodní provoz vinotéky – maloobchodní a velkoobchodní prodej alkoholických nápojů; (43) služby vináren, služby ochutnávky vín (zajišťování nápojů), vinné sklepy, restaurace, poskytování jídla a nápojů, hotely, penziony.

(730) **AD VIVUM s.r.o.**, Českobratrská 2778/1, Praha 3, Žižkov, 13000, CZ
(740) PROPATENT, JUDr. Matěj Sedláček, Pod Pekařkou 107/1, Praha 4, Podolí, 14700

(210) **O-552569**
(220) 17.12.2018
(320) 17.12.2018
(511) 33, 35, 43

(540) **ADVIVUM - SPECIALISTA NA DOVOZ IKONICKÝCH ZAHRAŇIČNÍCH VÍN**

(510) (33) vína, alkoholické nápoje (s výjimkou pív); (35) maloobchodní a velkoobchodní služby zaměřené na vína, alkoholické nápoje (s výjimkou pív), výrobky ze skla, porcelánu a kameniny, nádobí ze skla, piva, minerální a syčené vody a jiné nealkoholické nápoje, ovocné nápoje a ovocné šťávy, sirupy a jiné přípravky pro přípravu nápojů, provozování internetové prodejny zaměřené na vína, alkoholické nápoje (s výjimkou pív), výrobky ze skla, porcelánu a kameniny, nádobí ze skla, piva, minerální a syčené vody a jiné nealkoholické nápoje, ovocné nápoje a ovocné šťávy, sirupy a jiné přípravky pro přípravu nápojů, obchodní provoz vinotéky – maloobchodní a velkoobchodní prodej alkoholických nápojů; (43) služby vináren, služby ochutnávky vín (zajišťování nápojů), vinné sklepy, restaurace, poskytování jídla a nápojů, hotely, penziony.

(730) **AD VIVUM s.r.o.**, Českobratrská 2778/1, Praha 3, Žižkov, 13000, CZ
(740) PROPATENT, JUDr. Matěj Sedláček, Pod Pekařkou 107/1, Praha 4, Podolí, 14700

(210) **O-552573**
(220) 17.12.2018
(320) 17.12.2018
(511) 33, 35, 43
(540)



(510) (33) vína, alkoholické nápoje (s výjimkou pív); (35) maloobchodní a velkoobchodní služby zaměřené na vína, alkoholické nápoje (s výjimkou pív), výrobky ze skla, porcelánu a kameniny, nádobí ze skla, piva, minerální a syčené vody a jiné nealkoholické nápoje, ovocné nápoje a ovocné šťávy, sirupy a jiné přípravky pro přípravu nápojů, provozování internetové prodejny zaměřené na vína, alkoholické nápoje (s výjimkou pív), výrobky ze skla, porcelánu a kameniny, nádobí ze skla, piva, minerální a syčené vody a jiné nealkoholické nápoje, ovocné nápoje a ovocné šťávy, sirupy a jiné přípravky pro přípravu nápojů, obchodní provoz vinotéky – maloobchodní a velkoobchodní prodej alkoholických nápojů; (43) služby vináren, služby ochutnávky vín (zajišťování nápojů), vinné sklepy, restaurace, poskytování jídla a nápojů, hotely, penziony.

(591) Barevná
(730) **AD VIVUM s.r.o.**, Českobratrská 2778/1, Praha 3, Žižkov, 13000, CZ
(740) PROPATENT, JUDr. Matěj Sedláček, Pod Pekařkou 107/1, Praha 4, Podolí, 14700

(210) **O-552574**
(220) 17.12.2018
(320) 17.12.2018
(511) 33, 35, 43
(540)



(510) (33) vína, alkoholické nápoje (s výjimkou pív); (35) maloobchodní a velkoobchodní služby zaměřené na vína, alkoholické nápoje (s výjimkou pív), výrobky ze skla, porcelánu a kameniny, nádobí ze skla, piva, minerální a syčené vody a jiné nealkoholické nápoje, ovocné nápoje a ovocné šťávy, sirupy a jiné přípravky pro přípravu nápojů, provozování internetové prodejny zaměřené na vína, alkoholické nápoje (s výjimkou pív), výrobky ze skla, porcelánu a kameniny, nádobí ze skla, piva, minerální a syčené vody a jiné nealkoholické nápoje, ovocné nápoje a ovocné šťávy, sirupy a jiné přípravky pro přípravu nápojů, obchodní provoz vinotéky – maloobchodní a velkoobchodní prodej alkoholických nápojů; (43) služby vináren, služby ochutnávky vín (zajišťování nápojů), vinné sklepy, restaurace, poskytování jídla a nápojů, hotely, penziony.

(730) **AD VIVUM s.r.o.**, Českobratrská 2778/1, Praha 3, Žižkov, 13000, CZ
(740) PROPATENT, JUDr. Matěj Sedláček, Pod Pekařkou 107/1, Praha 4, Podolí, 14700

(210) **O-552590**
(220) 17.12.2018
(320) 19.06.2018
(511) 9, 38, 41, 42
(540)



(510) (9) zařízení na sběr dat, zařízení na přenos dat, sítě na přenos dat, elektronická komunikační zařízení, elektronická telekomunikační zařízení, elektronická zařízení na zpracování dat, software, počítačový software, počítačový software na bezdrátový přenos obsahu, počítačový software ke stažení pro přenos dat, software na zpracování dat, software na zpracování dat pro grafické prezentace, síťová úložiště (NAS), počítačový hardware pro datové úložiště na síti (NAS), přístroje na ukládání dat, programy pro ukládání dat, elektronické publikace ke stažení; (38) přenos dat, elektronický bezdrátový přenos dat, digitální přenos dat, elektronické komunikační služby pro přenos dat; (41) školení, elektronické publikace (bez možnosti stažení), vydávání publikací, vydávání vzdělávacích učebních materiálů, vydávání manuálů; (42) poskytování počítačových zařízení k elektronickému ukládání digitálních dat, počítačové služby spojené s elektronickým ukládáním dat, vývoj systémů na ukládání dat, ukládání elektronických dat, tvorba software, instalace, opravy a údržba počítačového software, aktualizace počítačového software, služby v oblasti analýzy technických dat, zálohování dat uložených na pevném disku počítače.

(730) **ZAT a.s.**, K Podlesí 541, Příbram, Příbram VI-Březové Hory, 26101, CZ
(740) Všečka Zelený Švorčík Kalenský a partneři, advokátní a patentová kancelář, JUDr. Michal Havlík, Hálkova 1406/2, Praha 2, Nové Město, 12000

(210) **O-552612**
(220) 18.12.2018
(320) 18.12.2018
(511) 39
(540)

MINIBUZZ

(510) (39) balení a skladování zboží, doprava a přeprava, parkování a uskladnění vozidel, kotviště, služby v oblasti cestování a osobní doprava, pronájem dopravních prostředků, doprava a doručování zboží.

(730) **MiniBuzz s.r.o.**, Jičínská 226/17, Praha 3, Žižkov, 13000, CZ

(210) **O-552619**
(220) 19.12.2018
(320) 19.12.2018
(511) 1, 6, 7, 8, 17, 20, 42
(540)



(510) (1) chemické fixační směsi, chemické přísady do malty, lepidla pro průmysl; (6) kovové stavební výrobky, kovové železářské zboží, kovové zámečnické potřeby, klempířské materiály pro stavebnictví kovové, kovové čepy, hřebíky, kovové šrouby, kovové kolíky, kovové kotvy, kovové nýty, kovové háky, drátěné háčky, kruhová kovová očka, kovové příruby, kovové svorky, kovové objímky, kovové potrubní manžety, kovová pouzdra (schránky), kovové boxy na nářadí, prázdné, kovové kontejnery na přepravu; (7) stavební stroje, stroje na hlubinné vrtání, stroje pro kovovýrobu, dřevoobráběcí stroje, stroje na zpracování plastů, stroje a zařízení pro řezání, vrtání, broušení, ostření a úpravu povrchů, vrtací stroje, bourací kladiva (stroje), ruční elektrické vrtačky, řezačky (stroje), elektrické pily, obráběcí stroje, stroje a přístroje na upevňování a spojování; (8) nářadí a nástroje s ručním pohonem, ruční nářadí a nástroje pro zpracování

materiálů a pro výrobu, opravy a údržbu, ruční nástroje na řezání, vrtání, broušení, ostření a na úpravy povrchů, vrtací nástroje (ruční nástroje), řezací nástroje (ručně ovládané), pily (ruční nářadí), ruční nářadí a přístroje na upevňování a spojování; (17) těsnící a izolační materiály, polystyrén (polotovar), polyuretanová pěna (polotovar), izolační materiály vyrobené z polyetylenové pěny; (20) nekovové spojovací prvky, hmoždinky (nekovové), plastové přenosné boxy (nádoby), nekovová pouzdra na nářadí, nekovová pouzdra k dlouhodobému skladování; (42) technické projektové studie, expertizy, inženýrské služby, projektování, odborné poradenství vztahující se k technologiím, testovací služby pro certifikaci kvality nebo standardů, služby v oblasti stavebního výzkumu.

(730) **LUCIUS, s.r.o.**, Božetěchova 354/54, Brno, Královo Pole, 61200, CZ
(740) Mgr. Kateřina Vaňková patentový zástupce, Nerudova 1095/24, Kuřim, 66434

(210) **O-552625**
(220) 19.12.2018
(320) 19.12.2018
(511) 1, 6, 7, 8, 17, 20, 42
(540)



(510) (1) chemické fixační směsi, chemické přísady do malty, lepidla pro průmysl; (6) kovové stavební výrobky, kovové železářské zboží, kovové zámečnické potřeby, klempířské materiály pro stavebnictví kovové, kovové čepy, hřebíky, kovové šrouby, kovové kolíky, kovové kotvy, kovové nýty, kovové háky, drátěné háčky, kruhová kovová očka, kovové příruby, kovové svorky, kovové objímky, kovové potrubní manžety, kovová pouzdra (schránky), kovové boxy na nářadí, prázdné, kovové kontejnery na přepravu; (7) stavební stroje, stroje na hlubinné vrtání, stroje pro kovovýrobu, dřevoobráběcí stroje, stroje na zpracování plastů, stroje a zařízení pro řezání, vrtání, broušení, ostření a úpravu povrchů, vrtací stroje, bourací kladiva (stroje), ruční elektrické vrtačky, řezačky [stroje], elektrické pily, obráběcí stroje, stroje a přístroje na upevňování a spojování; (8) nářadí a nástroje s ručním pohonem, ruční nářadí a nástroje pro zpracování materiálů a pro výrobu, opravy a údržbu, ruční nástroje na řezání, vrtání, broušení, ostření a na úpravy povrchů, vrtací nástroje (ruční nástroje), řezací nástroje (ručně ovládané), pily (ruční nářadí), ruční nářadí na upevňování a spojování (v rámci této třídy); (17) těsnící a izolační materiály, polystyrén (polotovar), polyuretanová pěna (polotovar), izolační materiály vyrobené z polyetylenové pěny; (20) nekovové spojovací prvky, hmoždinky (nekovové), plastové přenosné boxy (nádoby), nekovová pouzdra na nářadí, nekovová pouzdra k dlouhodobému skladování; (42) technické projektové studie, expertizy, inženýrské služby, projektování, odborné poradenství vztahující se k technologiím, testovací služby pro certifikaci kvality nebo standardů, služby v oblasti stavebního výzkumu.

(591) Barevná
(730) **LUCIUS, s.r.o.**, Božetěchova 354/54, Brno, Královo Pole, 61200, CZ
(740) Mgr. Kateřina Vaňková patentový zástupce, Nerudova 1095/24, Kuřim, 66434

(210) **O-552634**
(220) 19.12.2018
(320) 19.12.2018
(511) 16, 35, 41
(540)

Korzo Národní

(510) (16) reklamní letáky, reklamní plakáty, tiskoviny, tištěné propagační materiály, propagační publikace; (35) služby reklamní grafiky, vydávání reklamní literatury, venkovní reklamní služby, reklamní agentury, reklamní

průzkum, zprostředkování propagace, propagační marketing, obchodní propagace, reklama, propagace koncertů (reklama), propagace mimořádných akcí, propagace cestování (reklama), reklamní, marketingové a propagační služby, služby obchodních výstav a veletrhů, organizování akcí, výstav, prodejních trhů a přehlídek pro obchodní, propagační a reklamní účely, organizování výstav a veletrhů pro obchodní a propagační účely, organizování akcí pro komerční a propagační účely, prezentace, předvádění (pro propagační/reklamní účely), organizování komerčních nebo propagačních veletrhů, organizování komerčních nebo propagačních výstav, poradenství ohledně propagační činnosti, poradenství v oblasti obchodní propagace, poradenství vztahující se k propagaci prodeje, poskytování pomoci v oboru obchodní propagace, propagace zboží a služeb prostřednictvím sponzorování, obchodní poradenství v oblasti propagační činnosti, pořádání propagačních akcí pomocí audiovizuálních médií, poradenství ohledně organizování propagačních kampaní pro firmy, poradenství týkající se reklamních a propagačních služeb, konzultační služby v oboru reklamy, propagace a marketingu, obchodní poradenské služby vztahující se k propagaci kampaní na shromažďování finančních prostředků, konzultační a poradenské služby a pomoc v oblasti reklamní, marketingové a propagační činnosti, pomoc v obchodní a podnikatelské činnosti, management a administrativní služby, zveřejňování propagačních textů, propagace hudebních koncertů, vydávání propagačních letáků, distribuce propagačního materiálu, rozšiřování propagačních letáků; (41) služby v oblasti vzdělávání, zábavy a sportu, organizování konferencí, výstav výchovných a vzdělávacích a soutěží, organizování vzdělávacích seminářů, organizování seminářů, divadelní představení, animovaná i na živo, vzdělávací a školící služby, pořádání koncertů, živé hudební koncerty, zábava formou koncertů, organizování slavnostních společenských akcí, pořádání slavnostních udílení cen, pořádání slavnostních udílení cen za dosažené úspěchy, pořádání přednášek, pořádání her, pořádání soutěží, pořádání představení, pořádání konferencí.

(591) Barevná

(730) **Díky, že můžem, z. s.**, Oblouková 766/16, Praha 10, Vršovice, 10100, CZ

(210) **O-552635**

(220) 19.12.2018

(320) 19.12.2018

(511) 16, 35, 41

(540)

Díky, že můžem 

(510) (16) reklamní letáky, reklamní plakáty, tiskoviny, tištěné propagační materiály, propagační publikace; (35) služby reklamní grafiky, vydávání reklamní literatury, venkovní reklamní služby, reklamní agentury, reklamní průzkum, zprostředkování propagace, propagační marketing, obchodní propagace, reklama, propagace koncertů (reklama), propagace mimořádných akcí, propagace cestování (reklama), reklamní, marketingové a propagační služby, služby obchodních výstav a veletrhů, organizování akcí, výstav, prodejních trhů a přehlídek pro obchodní, propagační a reklamní účely, organizování výstav a veletrhů pro obchodní a propagační účely, organizování akcí pro komerční a propagační účely, prezentace, předvádění (pro propagační/reklamní účely), organizování komerčních nebo propagačních veletrhů, organizování komerčních nebo propagačních výstav, poradenství ohledně propagační činnosti, poradenství v oblasti obchodní propagace, poradenství vztahující se k propagaci prodeje, poskytování pomoci v oboru obchodní propagace, propagace zboží a služeb prostřednictvím sponzorování, obchodní poradenství v oblasti propagační činnosti, pořádání propagačních akcí pomocí audiovizuálních médií, poradenství ohledně organizování propagačních kampaní pro firmy, poradenství týkající se reklamních a propagačních služeb, konzultační služby v oboru reklamy, propagace a marketingu, obchodní poradenské služby vztahující se k propagaci kampaní na shromažďování finančních prostředků, konzultační a poradenské služby a pomoc v oblasti reklamní, marketingové a propagační činnosti, pomoc v obchodní a podnikatelské činnosti, management a administrativní služby, zveřejňování propagačních textů, propagace hudebních koncertů, vydávání propagačních letáků, distribuce propagačního materiálu, rozšiřování propagačních letáků; (41) služby v oblasti vzdělávání, zábavy a sportu, organizování konferencí, výstav výchovných a vzdělávacích a soutěží, organizování vzdělávacích

seminářů, organizování seminářů, divadelní představení, animovaná i na živo, vzdělávací a školící služby, pořádání koncertů, živé hudební koncerty, zábava formou koncertů, organizování slavnostních společenských akcí, pořádání přednášek, pořádání her, pořádání soutěží, pořádání představení, pořádání konferencí, pořádání slavnostních udílení cen za dosažené úspěchy, pořádání slavnostních udílení cen.

(591) Barevná

(730) **Díky, že můžem, z. s.**, Oblouková 766/16, Praha 10, Vršovice, 10100, CZ

(210) **O-552636**

(220) 19.12.2018

(320) 19.12.2018

(511) 16, 35, 41

(540)

#díky že můžem

(510) (16) reklamní letáky, reklamní plakáty, tiskoviny, tištěné propagační materiály, propagační publikace; (35) služby reklamní grafiky, vydávání reklamní literatury, venkovní reklamní služby, reklamní agentury, reklamní průzkum, zprostředkování propagace, propagační marketing, obchodní propagace, reklama, propagace koncertů (reklama), propagace mimořádných akcí, propagace cestování (reklama), reklamní, marketingové a propagační služby, služby obchodních výstav a veletrhů, organizování akcí, výstav, prodejních trhů a přehlídek pro obchodní, propagační a reklamní účely, organizování výstav a veletrhů pro obchodní a propagační účely, organizování akcí pro komerční a propagační účely, prezentace, předvádění (pro propagační/reklamní účely), organizování komerčních nebo propagačních veletrhů, organizování komerčních nebo propagačních výstav, poradenství ohledně propagační činnosti, poradenství v oblasti obchodní propagace, poradenství vztahující se k propagaci prodeje, poskytování pomoci v oboru obchodní propagace, propagace zboží a služeb prostřednictvím sponzorování, obchodní poradenství v oblasti propagační činnosti, pořádání propagačních akcí pomocí audiovizuálních médií, poradenství ohledně organizování propagačních kampaní pro firmy, poradenství týkající se reklamních a propagačních služeb, konzultační služby v oboru reklamy, propagace a marketingu, obchodní poradenské služby vztahující se k propagaci kampaní na shromažďování finančních prostředků, konzultační a poradenské služby a pomoc v oblasti reklamní, marketingové a propagační činnosti, pomoc v obchodní a podnikatelské činnosti, management a administrativní služby, zveřejňování propagačních textů, propagace hudebních koncertů, vydávání propagačních letáků, distribuce propagačního materiálu, rozšiřování propagačních letáků; (41) služby v oblasti vzdělávání, zábavy a sportu, organizování konferencí, výstav výchovných a vzdělávacích a soutěží, organizování vzdělávacích seminářů, organizování seminářů, divadelní představení, animovaná i na živo, vzdělávací a školící služby, pořádání koncertů, živé hudební koncerty, zábava formou koncertů, organizování slavnostních společenských akcí, pořádání slavnostních udílení cen, pořádání slavnostních udílení cen za dosažené úspěchy, pořádání přednášek, pořádání her, pořádání soutěží, pořádání představení, pořádání konferencí.

(591) Barevná

(730) **Díky, že můžem, z. s.**, Oblouková 766/16, Praha 10, Vršovice, 10100, CZ

(210) **O-552645**

(220) 19.12.2018

(320) 19.12.2018

(511) 3, 5, 9, 10, 16, 35

(540)

INTIMFITNESS

(510) (3) hygienické přípravky a krémy pro osobní použití jako toaletní přípravky, tekutiny a krémy pro intimní použití neléčivé; (5) lubrikační gely, osobní sexuální lubrikanty, tekutiny a krémy pro sexuální stimulaci, léčebné gely; (9) data, databáze a jiné informační produkty na magnetických nosičích, související software a hardware, nosiče dat všeho druhu vyjma nosičů papírových, a to audiokazety, videokazety, CD nosiče, DVD nosiče, elektronické sítě, multimediální aplikace, 3D animace, multimediální informační katalogy, elektronický vyhledávač (software); (10) erotické pomůcky elektricky vybavené, zejména masážní vibrační strojky, elektrické

nafukovací panny, elektrické vakuové pumpy, vibrátory, vagíny, vibrační kuličky, erotické pomůcky elektricky nevybavené, zejména nafukovací panny, vakuové pumpy, vagíny, dilda - napodobeniny penisu bez elektrického pohonu, kroužky, objímky, kuličky, kolíky, kondomy; (16) papír, lepenka, papírenské zboží, periodické a neperiodické publikace, brožury, fotografie, informační produkty na papírových nosičích, letáky, plakáty, data a databáze na papírových nosičích, tištěné manuály, reklamní, propagační a užitkové výrobky z papíru, jako pohlednice, dopisní papíry, obálky, přání, kalendáře, samolepky, obtisky, kartičky, balící papír, obaly z umělých hmot; (35) provozování sítě obchodů, obchodních středisek, marketů, maloobchodní prodej z pojiždných prodejen s výše uvedenými výrobky ve třídě 3, 5, 9, 10 a 16, řízení obchodní činnosti sítě obchodů, komerční informační kancelář, propagační, reklamní a inzertní činnost, předvádění zboží, rozšiřování reklamních nebo inzertních materiálů, rozhlasová a televizní reklama, poskytování pomoci při provozu obchodu, zprostředkování obchodních kontaktů, zprostředkovatelská činnost v oblasti obchodu a obchodních služeb s výše uvedenými výrobky ve třídě 3, 5, 9, 10 a 16, provádění obchodních operací, informační a poradenská činnost spadající do této třídy, pomoc při řízení obchodní činnosti, organizování výstav ke komerčním a reklamním účelům, on-line reklama v počítačové síti, poskytování reklamních služeb a obchodních informací přes Internet, World Wide Web a/nebo prostřednictvím komunikační sítě

(730) **Virtshop CZ s.r.o.**, Letců 1005/4, Hradec Králové, Pražské Předměstí, 50002, CZ

(210) **O-552677**

(220) 20.12.2018

(320) 20.12.2018

(511) 9, 35, 38, 41, 42

(540) **Metodický kabinet digitálního vzdělávání**

(510) (9) přístroje a nástroje vědecké, počítače, počítačový hardware, počítačový software, počítačové informační systémy a technologie, elektronické paměti/média všeho druhu, příslušenství k výpočetní technice spadající do této třídy; (35) reklama, propagace, inzerce; (38) poskytování internetového portálu, počítačová komunikace, elektronický přenos dat pomocí výpočetní techniky (počítačů); (41) vzdělávací a školicí služby, výuka, lektorská činnost, konzultace a poradenství ohledně vzdělávání, vydavatelská činnost a zpravodajství, nakladatelská činnost; (42) návrhářská a designérská činnost, tvorba, vývoj počítačového softwaru a hardwaru, poradenství v oblasti navrhování a vývoje hardwaru a softwaru, navrhování v oblasti výpočetní techniky, informatiky a software, tvorba a správa webových (internetových) stránek, webhosting, poradenství v oblasti informačních a počítačových technologií.

(730) **Metodický kabinet digitálního vzdělávání z.s.**, Šlechtitelů 813/21, Olomouc, Holice, 77900, CZ

(740) Halaxová & Halaxová TETRAPAT, Mgr. Eva Halaxová, Jinonická 804/80, Praha 5, Košíře, 15800

(210) **O-552681**

(220) 21.12.2018

(320) 21.12.2018

(511) 5, 18, 21, 28, 31

(540)



(510) (5) vitaminové a minerální přípravky, doplňky výživy - vše určené pro veterinární užití; (18) náhubky pro zvířata, obojky, vodítka, postroje pro zvířata, tašky pro zvířata; (21) nádoby, misky a koryta pro zvířata, napáječky, klece pro domácí zvířata, kartáče pro domácí zvířata, tašky pro zvířata, stojany na lahve ve třídě 21; (28) hračky pro zvířata, pomůcky pro výcvik domácích zvířat a k provozování sportů s těmito zvířaty; (31) krmiva pro domácí zvířata, granulované krmné směsi, doplňky krmných směsí a

zoby pro domácí zvířata, krmné doplňky se specifickými stimulačními účinky z přírodních zdrojů, živá zvířata.

(591) Barevná

(730) **Košál Martin Ing.**, Munkova 537/30, Troubsko, 66441, CZ

(210) **O-552692**

(220) 21.12.2018

(320) 21.12.2018

(511) 35, 41, 42

(540)



(510) (35) reklamní služby pro tvorbu firemní identity a identity značky, výroba vizuálních reklamních materiálů, průzkumy marketingových strategií, plánování marketingových strategií, vývoj marketingových strategií a koncepcí, propagace, reklama a marketing online webových stránek, obchodní poradenství vztahující se k strategickému marketingu; (41) grafické zpracování informací; (42) grafický design, design (grafické umění), design nových výrobků, počítačem podporovaný grafický design, průmyslový a grafický design, design a grafický design pro tvorbu webových stránek, služby designu webových stránek, služby v oblasti počítačového designu, navrhování grafiky a znaků pro utváření firemní identity, vizuální návrh, příprava designových parametrů na vizuální zobrazení.

(591) Barevná

(730) **Ulrich Ondřej**, Mazánkova 1164, Ústí nad Orlicí, 56206, CZ

(740) Advokátní kancelář CINK a partneři, s. r. o., Mgr. Ing. Pavel Cink LL. M., Veleslavinova 363/33, Plzeň, Vnitřní Město, 30100

(210) **O-552724**

(220) 27.12.2018

(320) 27.12.2018

(511) 1, 7

(540)

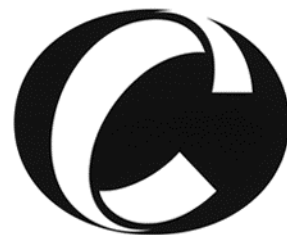

(510) (1) katalyzátory pro čištění výfukových plynů pro automobily, katalyzátory pro deodoraci, aktivovaný uhlík pro uhlí, aktivovaný oxid hlinitý, katalyzátory pro rozpouštění ozonu; (7) zařízení na čištění výfukových plynů, zařízení na čištění výfukových plynů pro automobily a dvoukolová motorová vozidla.

(730) **CATALER CORPORATION**, 7800 Chihama, Kakegawa-City, Shizuoka-ken, 437 - 1492, JP

(740) Rott, Růžička & Guttman, Patentové, známkové a advokátní kanceláře, JUDr. Vladimír Rott, patentový zástupce, Vinohradská 938/37, Praha 2, Vinohrady, 12000

(210) **O-552725**
(220) 27.12.2018
(320) 27.12.2018
(511) 1, 7
(540)



- (510) (1) katalyzátory pro čištění výfukových plynů pro automobily, katalyzátory pro deodoraci, aktivovaný uhlík pro uhlí, aktivovaný oxid hlinitý, katalyzátory pro rozpouštění ozonu; (7) zařízení na čištění výfukových plynů, zařízení na čištění výfukových plynů pro automobily a dvoukolová motorová vozidla.
- (730) **CATALER CORPORATION**, 7800 Chihama, Kakegawa-City, Shizuoka-ken, 437 - 1492, JP
- (740) Rott, Růžička & Guttman, Patentové, známkové a advokátní kanceláře, JUDr. Vladimír Rott, patentový zástupce, Vinohradská 938/37, Praha 2, Vinohrady, 12000

(210) **O-552726**
(220) 27.12.2018
(320) 27.12.2018
(511) 1, 7
(540)

CATALER

- (510) (1) katalyzátory pro čištění výfukových plynů pro automobily, katalyzátory pro deodoraci, aktivovaný uhlík pro uhlí, aktivovaný oxid hlinitý, katalyzátory pro rozpouštění ozonu; (7) zařízení na čištění výfukových plynů, zařízení na čištění výfukových plynů pro automobily a dvoukolová motorová vozidla.
- (730) **CATALER CORPORATION**, 7800 Chihama, Kakegawa-City, Shizuoka-ken, 437 - 1492, JP
- (740) Rott, Růžička & Guttman, Patentové, známkové a advokátní kanceláře, JUDr. Vladimír Rott, patentový zástupce, Vinohradská 938/37, Praha 2, Vinohrady, 12000

(210) **O-552744**
(220) 28.12.2018
(320) 28.12.2018
(511) 35, 36, 38
(540)



- (510) (35) reklamní, marketingové a propagační služby, reklamní služby poskytované prostřednictvím databáze, průzkum trhu prostřednictvím počítačové databáze, počítačové databáze (sbírání informací do -), inzerce a inzertní služby, řádková inzerce, inzerce pracovních míst, inzerce komerčních nebo obytných nemovitostí, služby v oblasti plánování inzerce, online inzerce v počítačové síti, průzkum trhu pro účely inzerce, pronájem reklamního prostoru na internetu za účelem inzerce pracovních míst, inzerce prostřednictvím televize, rozhlasu, pošty, obchodní analýzy, průzkum a informační služby, pomoc v obchodní a podnikatelské činnosti, management a administrativní služby, administrativní zpracování dat, databáze; (36) finanční poradenství, realitní agentura, pojišťovací služby, půjčky a úvěry, leasing - nákup na splátky; (38) počítačová komunikace a

přístup k internetu, informační činnost týkající se uvedených služeb zahrnutých v této třídě.

- (591) Barevná
(730) **ROCK&LAND INVEST SE**, Na poříčí 1079/3a, Praha 1, Nové Město, 11000, CZ
(740) **HLADKY.LEGAL** advokátní kancelář s.r.o., Mgr. Lucie Hladká MA, Orlí 483/1, Brno, Brno-město, 60200

(210) **O-552747**
(220) 29.12.2018
(320) 29.12.2018
(511) 35, 41
(540)



- (510) (35) psaní reklamních textů; (41) překladatelské služby.
- (730) **Bohemian Copy, s. r. o.**, Senovážné náměstí 978/23, Praha 1, Nové Město, 11000, CZ

(210) **O-552748**
(220) 29.12.2018
(320) 29.12.2018
(511) 14, 16, 35, 40
(540)

Ann jewels

- (510) (14) šperky, klenoty, klenotnické výrobky, drahé kameny, drahokamy, polodrahokamy, perly (klenoty), diamanty, drahé kovy jako surovina nebo polotovary, bižuterie, umělecká díla z drahých kovů, šperkovnice, kazety na šperky, dárková pouzdra na hodinářské výrobky, kryty na hodinky, prsteny, náramky (klenoty), řetízky (šperky), náhrdelníky, přívěsky (šperky), náušnice, manžetové knoflíky, medaile, hodiny a hodinky, digitální hodinky, hodinky náramkové, kapesní hodinky, stopky, časoměry, chronografy, chronometry; (16) dárkové poukazy, tištěné poukazy, dárkové balení, kartičky na dárkové balení, papírové stužky a mašle na dárkové balení, knihy, fotografie, tištěné publikace, tištěné informační letáky, tištěné certifikáty, papírnické zboží a učební pomůcky, učební materiál (s výjimkou přístrojů), zápisníky a bloky; (35) maloobchodní prodej, zásilkový prodej a elektronický obchod (e-shop) prostřednictvím komunikačních sítí (Internet) s klenoty, šperky, drahými kovy a šperkovnicemi, merchandising, reklamní, inzertní a propagační činnost, informačně-obchodní činnost, organizování propagačních nebo komerčních výstav a předvádění výrobků a služeb pro komerční a reklamní účely; (40) ruční práce (zakázková výroba), odlévání šperků, zlatnictví a stříbrnictví, klenotnictví a kovotepectví, úprava a zpracování drahých kovů, slévání drahých kovů.
- (730) **Hrubý Tomáš**, Kostelecká 377/13, Prostějov, 79601, CZ
(740) **GATODE s. r. o.**, Ing. Mgr. Denisa Dudová, Vršovická 478/51, Praha 10, Vršovice, 10100

(210) **O-552754**
(220) 30.12.2018
(320) 30.12.2018
(511) 35, 38, 42
(540)

Generátor technických zpráv

- (510) (35) obchodní analýzy, průzkum a informační služby, pomoc v obchodní a podnikatelské činnosti, management a administrativní služby,

administrativní zpracování dat, aktualizace a údržba informací v registrech, aktualizace a údržba údajů v rejstřících, automatizované zpracování dat, databáze počítačové (řízení -), elektronické zpracování dat, informační služby vztahující se ke zpracování dat, kancelářské služby pro elektronickou manipulaci s daty, kancelářské služby pro elektronické shromažďování dat, kompilace a vkládání informací do počítačových databází, kompilace informací v počítačových databázích, fakturační služby, počítačové sestavování seznamů objednávek, počítačové vyhledávání obchodních informací, sběr informací pro podnikatelské subjekty, řízení obchodních záznamů, analýza a průzkum trhu, analýzy dat výzkumu trhu a statistických dat; (38) datová komunikace elektronickými prostředky, digitální přenos dat, dodávání digitálních, audio a/nebo videozáznamů prostřednictvím telekomunikací, distribuce dat nebo audiovizuálních záznamů prostřednictvím globální počítačové sítě nebo internetu, dodávání dokladů online prostřednictvím globální počítačové sítě, doručování zpráv a dat prostřednictvím elektronického přenosu, elektrický přenos dat prostřednictvím vzdálené globální sítě na zpracování dat, včetně internetu, komunikační služby pro přístup k databázi, poskytování přístupu a pronájem přístupového času k počítačovým databázím, poskytování přístupu k datům nebo dokumentům uloženým elektronicky v centrálních souborech za účelem dálkových konzultací; (42) počítačové služby, služby v oblasti informačních technologií, vědecké a technologické služby, architektonické a inženýrské služby, elektrotechnické služby, inženýrské práce a služby počítačem podporovaných inženýrských prací, inženýrské služby týkající se navrhování komunikačních systémů, architektonické poradenství, architektonické služby projektování kancelářských zařízení, architektonické služby projektování průmyslových budov, architektonické služby projektování komerčních staveb, architektonické služby v oblasti navrhování kancelářských budov, architektonické služby v oblasti navrhování maloobchodních prostor, architektonické služby v oblasti navrhování nákupních center, architektonické služby v oblasti navrhování budov.

(730) **Hlavatý Jan Ing.**, Americká 508/22, Praha 2, Vinohrady, 12000, CZ

(210) **O-552775**

(220) 02.01.2019

(320) 02.01.2019

(511) 30, 35, 43

(540)

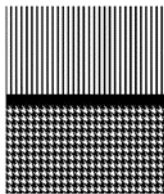

(510) (30) káva, čaj, kakao a jejich náhražky, hotová káva a kávové nápoje, kávové esence, kávové koncentráty, kávové kapsle, kávové výtažky, ledové nápoje na bázi kávy, mletá káva, nápoje obsahující převážně kávu, ochucená káva, pražená kávová zrna, směsi kávy, hotové kakao a kakaové nápoje, horká čokoláda, čokolády, ledový čaj, mate (čaj), ovocné čaje, cukr, přírodní sladidla, sladké polevy a náplně, pekařské výrobky z medu, obilniny s medem, led, zmrzlina, mražené jogurty a sorbety (zmrzlina), soli, chuťové přísady, ochucovadla a koření, zpracované obilí, škrob pro potravinářské účely, pečící přípravky a droždí, cereální tyčinky a energetické tyčinky, chléb, moučníky, zákusky, dorty a sušenky, cukrovinky, sladkosti (bonbóny), sladké tyčinky a žvýkačky, sirupy a melasa, sladké polevy a náplně, cereálie, droždí a přípravky na kynutí pro pekařské výrobky, sušené a čerstvé těstoviny, nudle a knedlíky, těsta, těstíčka a jejich směsi, mouka, rýže, snídaně cereálie, ovesné a kukuřičné kaše, mouka a přípravky vyrobené z obilnin, produkty určené ke konzumaci v mraženém stavu, a to mražené cukrovinky, mražené těsto, mražené pečivo, mražená pizza, směsi na přípravu mražených cukrovinek spadající do této třídy a mražené jogurtové dorty, med, melasa, koření, cukrářské výrobky, pekařské výrobky; (35) maloobchodní prodej potravin a hotových pokrmů, cukrářských výrobků, pekařských výrobků, cukrovinek, dortů, zákusků, sladkostí, zmrzlin, čokolád, kávy, kakaa, čaje, nápojů mléčných, čokoládových, kávových, kakaových, čajových, ovocných, mléčných výrobků, nápojů, lahůdek, zeleninových salátů, ovocných salátů, poradenství v oblasti obchodního managementu vztahující se k franchisingu; (43) poskytování jídla a nápojů, půjčování nábytku, ubrusů a prostírání, gastronomické služby, bistra (služby), podávání jídel a nápojů,

poradenské služby týkající se potravin, příprava pokrmů, restaurace (služby), salátové bary (služby), samoobslužné restaurace, kavárny (služby), služby denních barů, cukrárny (služby), příprava a poskytování stravování a nápojů pro okamžitou spotřebu, catering, informační a poradenské služby v oblasti gastronomie.

(730) **Fiřt Veronika**, Pštrossova 200/21, Praha 1, Nové Město, 11000, CZ

(740) Dana Lukajová, patentový zástupce, Voršílská 130/10, Praha 1, Nové Město, 11000

(210) **O-552782**

(220) 02.01.2019

(320) 02.01.2019

(511) 35, 41, 45

(540)



(510) (35) pomoc v obchodní a podnikatelské činnosti, management a administrativní služby, obchodní analýzy, průzkum a informační služby, obchodní služby a informace pro spotřebitele, reklamní, marketingové a propagační služby, odborné obchodní poradenství; (41) pořádání konferencí v oblasti odborného vzdělávání, pořádání konferencí vztahujících se k obchodování, pořádání, vedení a organizování konferencí, pořádání setkání, vzdělávací a školicí služby, organizace seminářů, poradenství v oblasti obchodního vzdělávání; (45) právní služby, odborné poradenství vztahující se k právním záležitostem, právní poradenství a zastupování.

(730) **Asociace pro veřejné zakázky, z.s.**, Husitská 344/63, Praha 3, Žižkov, 13000, CZ

(210) **O-552785**

(220) 03.01.2019

(320) 03.01.2019

(511) 19, 20, 37, 40, 42

(540)



(510) (19) stavební materiály nekovové, řezivo, nekovové polotovary pro stavební a truhlářskou výrobu, stavební truhlářské výrobky ze dřeva, jako např. okna, dveře, vrata, portály, příčky, schodiště, obklady, podhledy, stropy a podlahy; (20) nábytek všeho druhu (dřevěný, ratanový, proutěný, kovový, čalouněný, plastový, skleněný), nábytkové díly a sestavy, sedací soupravy, křesla, pohovky, postele, police, lavice a židle, vysoké židle pro děti, skládací židle, barové židle, stoly a stolky pro počítačovou a audiovizuální techniku, stoly, psací stoly, stolky, servírovací stolky, toaletní stolky, stoličky, regály, skříně, skříňky, komody, sekretáře, obývací stěny, ložnice, čalouněné soupravy, nábytek lůžkový, nábytek skříňkový, sektorový nábytek, koupelnový nábytek, kancelářský nábytek, dětský nábytek, kuchyně, kuchyňské linky, díly pro kuchyňské linky, zrcadla, rámy, stojany, košíkářské zboží, bytové doplňky nebo okrasné předměty ze dřeva, korku, proutí, rákosu, třtiny, rohoviny, slonoviny, kostic, želvoviny, jantaru, perleti, mořské pěny, buničiny a z náhražek těchto hmot nebo z plastických hmot, nábytek zahradní a kempingový, nábytek skládací a přenosný, truhlářské umělecké výrobky, dřevěná ramínka na oděvy; (37) restaurování, montáž, servis, opravy a údržba bytových doplňků, nábytku a jeho částí, realizační provedení interiérů budov, rodinných domů, bytů, kanceláří, úřadů a institucí, čalounické práce; (40) tesařství, truhlářství, stolařství; (42) poradenská činnost v oblasti interiérů a exteriérů bytů a budov, návrhy exteriérů, interiérů bytů a budov, zejména schodišť a

nábytkových sestav, služby bytového architekta, tvorba nábytkového designu.

- (730) **HeyBay Point s.r.o.**, Nové sady 988/2, Brno, Staré Brno, 60200, CZ
(740) Ing. Petr Soukup, tř. Svobody 43/39, Olomouc, 77900

(210) **O-552789**

- (220) 03.01.2019
(320) 03.01.2019
(511) 12, 18, 40
(540)

Brenix

- (510) (12) sedla a sedadla pro všechny druhy vozidel, sedadlové potahy pro všechny druhy vozidel, čalounění vozidel; (18) sedlářské výrobky, výrobky z kůže a z imitace kůže, to vše spadající do této třídy; (40) sedlářství, barvení kůže a imitace kůže, potahování fólií, sítotisk, laminování.
(730) **Brejžek Jindřich**, Repice 150, Řepice okr. Strakonice, 38601, CZ

(210) **O-552803**

- (220) 04.01.2019
(320) 04.01.2019
(511) 3, 5
(540)



VĚNOVÁNO VÁM
A PŘÍRODĚ

- (510) (3) neléčivé kosmetické přípravky, parfumerie, bělicí přípravky, prací prostředky, přípravky na čištění, leštění, drhnutí a broušení, neléčivá mýdla, éterické oleje, neléčivé prostředky ústní hygieny; (5) farmaceutika, léčebné přípravky, léčivé kosmetické přípravky, dietetické potraviny a přípravky upravené pro léčebné účely, potravinové doplňky pro lidskou spotřebu.
(591) Barevná
(730) **NAFIGATE Corporation, a.s.**, Prosecká 851/64, Praha 9, Prosek, 19000, CZ
(740) Ing. Dobroslav Musil, patentová kancelář, Ing. Dobroslav Musil, Zábřdovická 801/11, Brno, Zábřdovice, 61500

(210) **O-552804**

- (220) 04.01.2019
(320) 04.01.2019
(511) 3, 5
(540)



DEDICATED TO YOU
AND NATURE

- (510) (3) neléčivé kosmetické přípravky, parfumerie, bělicí přípravky, prací prostředky, přípravky na čištění, leštění, drhnutí a broušení, neléčivá mýdla, éterické oleje, neléčivé prostředky ústní hygieny; (5) farmaceutika, léčebné přípravky, léčivé kosmetické přípravky, dietetické potraviny a přípravky upravené pro léčebné účely, potravinové doplňky pro lidskou spotřebu.
(591) Barevná
(730) **NAFIGATE Corporation, a.s.**, Prosecká 851/64, Praha 9, Prosek, 19000, CZ
(740) Ing. Dobroslav Musil, patentová kancelář, Ing. Dobroslav Musil, Zábřdovická 801/11, Brno, Zábřdovice, 61500

(210) **O-552810**

- (220) 07.01.2019
(320) 07.01.2019
(511) 9, 14, 16, 35, 36, 40, 41
(540)



- (510) (9) databáze (elektronické), instruktážní manuály v elektronické podobě, instruktážní manuály v podobě počítačového software, učební a vyučovací přístroje a nástroje spadající do této třídy, blogy, on-line elektronické publikace ke stažení, software a softwarové aplikace, počítače, chytré telefony (smartphony), rádiové a TV přístroje, přístroje záchranné a pro výuku spadající do této třídy, automatické přístroje, a to automatické kontrolní přístroje a zařízení, automatické časové spínače, automatická řízení pro vozidla, automatické přístroje na regulaci rychlosti vozidel, automatické přístroje a zařízení na kontrolu přístupu, elektrospotřebiče pro domácnost spadající do této třídy, a to elektronická měřidla teploty, elektronické váhy, domácí reproduktory, laserové a inkoustové tiskárny, skenery, elektrické zámky, nosiče dat všeho druhu spadající do třídy 9, zařízení na zpracování a přenos dat, audiovizuální díla na nosičích, audiovizuální díla v digitální podobě, filmy, hudební díla na nosičích nebo v elektronické podobě, CD, DVD a Blue-ray disky, paměťové karty, vinylové desky, fotografické přístroje a ostatní technika spojená s fotografováním patřící do této třídy, kinematografické přístroje, videokamery, filmové kamery, gramofony, rádia, kazetové přehrávače, přehrávače kompaktních disků, magnetofony, kopírovací zařízení a stroje, vybavení a doplňky automobilů spadající do této třídy, elektrické baterie, elektrická zařízení na dálkové ovládání zařízení, elektrotechnický materiál a součástky a díly spadající do této třídy, přístroje a zařízení pro záznam, přenos, převod, zpracování a reprodukci zvuku, obrazu, textu nebo jiných dat či informací, kancelářské stroje a zařízení patřící do této třídy, faxy, elektronické časopisy, elektronická periodika a knihy v elektronické podobě, související software a hardware, včetně elektronických multimediálních aplikací, multimediálních nebo informačních katalogů a aplikací pro prohlížení, zpracování nebo uchování dat v elektronické podobě, software pro vyhledávání ve všech sítích z oblasti výpočetní techniky, elektronické, datové, informační a komunikační sítě, multimediální aplikace, 3D animace, multimediální informační katalogy, programové vybavení umožňující elektronické obchodování, videohry, vědecké, námořní, zeměměřičské, elektrické, signální, kontrolní (řídící), záchranné a výukové zařízení a nástroje, měřicí přístroje a pomůcky, registrační pokladny, zapisovací pokladny (záznam), kontrolní pokladny, počítačový hardware, firmware a software, počítačové nebo elektronické hry nebo přístroje určené pro zábavu, periferní příslušenství k počítačům, prodejní automaty a zařízení s provozem na mince, firmware a software, počítačové nebo elektronické hry nebo přístroje určené pro zábavu, přístroje a nástroje elektrické zařazené v této třídě, elektrické akumulátory včetně pro vozidla, elektrické baterie nabíjecí, elektrické ovládací a rozvodné desky, plastové obaly nosičů informací, hrací přístroje fungující po připojení na televizní přijímače, televizní hry, nápojové automaty; (14) šperky, hodinky, hodiny sluneční, klenoty, náhrdelníky, náušnice, náramky, přívěsky (šperky), řetízky z drahých kovů, schránky na šperky z drahých kovů, bižuterie, brože, svícný z drahých kovů, pudřenky z drahých kovů, historické pamětní mince, pamětní medaile, odznaky z drahých kovů, pouzdra na cigarety z drahých kovů, dózy na čaj z drahých kovů, čajníky z drahých kovů, držáky na ubrusy z drahých kovů, džbánky z drahých kovů, hrnečky z drahých kovů, figurky (sošky) z drahých kovů, flakóny z drahých kovů, kávové soupravy z drahých kovů, nádoby z drahých kovů na použití v domácnosti, manžetové knoflíky, jehly z drahých kovů, jehlice do kravát z drahých kovů, diamanty, drahé kameny, klíčenky z drahých kovů; (16) obaly a kazety s odborným popisem pro pamětní mince a medaile ze vzácných kovů, které jsou uvedeny ve třídě 14 tohoto seznamu, tiskoviny s popisem patřícím výlučně výrobkům ve třídě 14 tohoto seznamu, katalogy, brožury, prospekty, publikace a obálky obsahující informace vztahující se výlučně k výrobkům třídy 14 tohoto seznamu; (35) reklamní, inzertní a

propagační činnost v rozsahu výrobků ve třídách 9, 14, 16, vydávání a rozšiřování propagačních materiálů v rozsahu výrobků ve třídách 9, 14, 16, inzertní, propagační a informační služby a služby obchodu týkající se výrobků ve třídách 9, 14 a 16, dále obchodu poskytovaný online na Internetu a obdobných informačních zdrojích jako jsou informační sítě, mobilní telefony, elektronické katalogy, distribuce prospektů zahrnující výrobky ve třídách 9, 14 a 16, marketing, akviziční činnost a poskytování pomoci při provozu obchodu ve třídách 9, 14 a 16; (36) zprostředkování, nákup, prodej, pronájem a správa nemovitostí, finančnictví, služby investiční společnosti, leasing, obchody finanční, burzové, licenční, barterové, úvěrové, obstaravatelství v uvedených službách; (40) tisk propagačních a reklamních materiálů, konečná úprava kovů včetně drahých kovů, zpracování drahých kovů a jejich slitin, pokovování, ochranná úprava kovů a dřeva, protiplišňová úprava, tiskárenské služby, vyvolávání a zpracování fotografií a kinematografických filmů, kopírování fotografií a reprodukce fotografií, úprava a čištění vody; (41) vydavatelská a nakladatelská činnost, vydávání tiskovin, vydavatelská činnost a zpravodajství, on-line vydávání elektronických knih bez možnosti stažení a blogů s uživatelsky vytvořeným nebo speciálním obsahem pro veřejnost, elektronické publikování (včetně elektronických publikací), zpravodajství, školení, zábava, sportovní a kulturní aktivity, zařizování a vedení soutěží, seminářů, konferencí a pracovních setkání, pořádání a vedení kongresů, poskytování vzdělávacích kurzů, pořádání kulturních a sportovních soutěží, služby on-line předprodeje vstupenek pro zábavní účely, rezervace vstupenek na kulturní akce, zajišťování rezervací vstupenek na přehlídky a jiné zábavní akce, kluby (služby), poskytování služeb zábavních klubů, organizování rekreačních aktivit, poskytování rekreačních aktivit, poskytování prostor pro trávení volného času, provozování rekreačních zařízení, pořádání skupinových rekreačních činností, konzultace v oboru plánování zvláštních akcí, pořádání slavnostních udílení cen, koučování, koučink vztahující se k financím, vedení výukových kurzů, vedení seminářů a workshopů, plavecká zařízení (služby), provozování prostor a zařízení posiloven (tělesné cvičení), služby klubů zdraví (zdravotní a kondiční cvičení), poskytování prostor na sportovní trénink, mateřské školy, sportovní tábory, provozování sportovních zařízení, koučování v oblasti ekonomiky a managementu i ve spojení s financemi.

(730) **ČESKÉ DUKÁTY s.r.o.**, Rýdlova 1237/24, Říčany, 25101, CZ

(740) Advokátní kancelář Mgr. Roman Pospiech LL.M., Mgr. Roman Pospiech LL.M., advokát, Svobodova 136/9, Praha 2, Vyšehrad, 12800

(210) **O-552811**

(220) 07.01.2019

(320) 07.01.2019

(511) 9, 14, 16, 35, 36, 40, 41

(540)



(510) (9) databáze (elektronické), instruktážní manuály v elektronické podobě, instruktážní manuály v podobě počítačového software, učební a vyučovací přístroje a nástroje spadající do této třídy, blogy, on-line elektronické publikace ke stažení, software a softwarové aplikace, počítače, chytré telefony (smartphony), radiové a TV přístroje, přístroje záchranné a pro výuku spadající do této třídy, automatické přístroje, a to automatické kontrolní přístroje a zařízení, automatické časové spínače, automatická řízení pro vozidla, automatické přístroje na regulaci rychlosti vozidel, automatické přístroje a zařízení na kontrolu přístupu, elektrospotřebiče pro domácnost spadající do této třídy, a to elektronická měřidla teploty, elektronické váhy, domácí reproduktory, laserové a inkoustové tiskárny, skenery, elektrické zámky, nosiče dat všeho druhu spadající do třídy 9, zařízení na zpracování a přenos dat, audiovizuální díla na nosičích, audiovizuální díla v digitální podobě, filmy, hudební díla na nosičích nebo v elektronické podobě, CD, DVD a Blue-ray disky, paměťové karty, vinylové desky, fotografické přístroje a ostatní technika spojená s fotografováním patřící do této třídy, kinematografické přístroje, videokamery, filmové kamery, gramofony, rádia, kazetové přehrávače,

přehrávače kompaktních disků, magnetofony, kopírovací zařízení a stroje, vybavení a doplňky automobilů spadající do této třídy, elektrické baterie, elektrická zařízení na dálkové ovládání zařízení, elektrotechnický materiál a součástky a díly spadající do této třídy, přístroje a zařízení pro záznam, přenos, převod, zpracování a reprodukci zvuku, obrazu, textu nebo jiných dat či informací, kancelářské stroje a zařízení patřící do této třídy, faxy, elektronické časopisy, elektronická periodika a knihy v elektronické podobě, související software a hardware, včetně elektronických multimediálních aplikací, multimediálních nebo informačních katalogů a aplikací pro prohlížení, zpracovávání nebo uchovávání dat v elektronické podobě, software pro vyhledávání ve všech sítích z oblastí výpočetní techniky, elektronické, datové, informační a komunikační sítě, multimediální aplikace, 3D animace, multimediální informační katalogy, programové vybavení umožňující elektronické obchodování, videohry, vědecké, námořní, zeměměřičské, elektrické, signální, kontrolní (řídící), záchranné a výukové zařízení a nástroje, měřicí přístroje a pomůcky, registrační pokladny, zapisovací pokladny (záznam), kontrolní pokladny, počítačové hardware, firmware a software, počítačové nebo elektronické hry nebo přístroje určené pro zábavu, periferní příslušenství k počítačům, prodejní automaty a zařízení s provozem na mince, firmware a software, počítačové nebo elektronické hry nebo přístroje určené pro zábavu, přístroje a nástroje elektrické zařazené v této třídě, elektrické akumulátory včetně pro vozidla, elektrické baterie nabíječky, elektrické ovládací a rozvodné desky, plastové obaly nosičů informací, hrací přístroje fungující po připojení na televizní přijímače, televizní hry, nápojové automaty; (14) šperky, hodinky, hodiny sluneční, klenoty, náhrdelníky, náušnice, náramky, přívěsky (šperky), řetízky z drahých kovů, škránky na šperky z drahých kovů, bižuterie, brože, svícny z drahých kovů, pudřenky z drahých kovů, historické pamětní mince, pamětní medaile, odznaky z drahých kovů, pouzdra na cigarety z drahých kovů, dózy na čaj z drahých kovů, čajníky z drahých kovů, držáky na ubrusy z drahých kovů, džbánky z drahých kovů, hrnečky z drahých kovů, figurky (sošky) z drahých kovů, flakóny z drahých kovů, kávové soupravy z drahých kovů, nádoby z drahých kovů na použití v domácnosti, manžetové knoflíky, jehly z drahých kovů, jehlice do krouzů z drahých kovů, diamanty, drahé kameny, klíčenky z drahých kovů; (16) obaly a kazety s odborným popisem pro pamětné mince a medaile ze vzácných kovů, které jsou uvedeny ve třídě 14 tohoto seznamu, tiskoviny s popisem patřícím výlučně výrobkům ve třídě 14 tohoto seznamu, katalogy, brožury, prospekty, publikace a obálky obsahující informace vztahující se výlučně k výrobkům třídy 14 tohoto seznamu; (35) reklamní, inzertní a propagační činnost v rozsahu výrobků ve třídách 9, 14, 16, vydávání a rozšiřování propagačních materiálů v rozsahu výrobků ve třídách 9, 14, 16, inzertní, propagační a informační služby a služby obchodu týkající se výrobků ve třídách 9, 14 a 16, dále obchodu poskytovaný online na Internetu a obdobných informačních zdrojích jako jsou informační sítě, mobilní telefony, elektronické katalogy, distribuce prospektů zahrnující výrobky ve třídách 9, 14 a 16, marketing, akviziční činnost a poskytování pomoci při provozu obchodu ve třídách 9, 14 a 16; (36) zprostředkování, nákup, prodej, pronájem a správa nemovitostí, finančnictví, služby investiční společnosti, leasing, obchody finanční, burzové, licenční, barterové, úvěrové, obstaravatelství v uvedených službách; (40) tisk propagačních a reklamních materiálů, konečná úprava kovů včetně drahých kovů, zpracování drahých kovů a jejich slitin, pokovování, ochranná úprava kovů a dřeva, protiplišňová úprava, tiskárenské služby, vyvolávání a zpracování fotografií a kinematografických filmů, kopírování fotografií a reprodukce fotografií, úprava a čištění vody; (41) vydavatelská a nakladatelská činnost, vydávání tiskovin, vydavatelská činnost a zpravodajství, on-line vydávání elektronických knih bez možnosti stažení a blogů s uživatelsky vytvořeným nebo speciálním obsahem pro veřejnost, elektronické publikování (včetně elektronických publikací), zpravodajství, školení, zábava, sportovní a kulturní aktivity, zařizování a vedení soutěží, seminářů, konferencí a pracovních setkání, pořádání a vedení kongresů, poskytování vzdělávacích kurzů, pořádání kulturních a sportovních soutěží, služby on-line předprodeje vstupenek pro zábavní účely, rezervace vstupenek na kulturní akce, zajišťování rezervací vstupenek na přehlídky a jiné zábavní akce, kluby (služby), poskytování služeb zábavních klubů, organizování rekreačních aktivit, poskytování rekreačních aktivit, poskytování prostor pro trávení volného času, provozování rekreačních zařízení, pořádání skupinových rekreačních činností, konzultace v oboru plánování zvláštních akcí, pořádání slavnostních udílení cen, koučování, koučink vztahující se k financím, vedení výukových kurzů, vedení seminářů a workshopů, plavecká zařízení (služby), provozování prostor a zařízení posiloven (tělesné cvičení), služby klubů zdraví (zdravotní a kondiční cvičení), poskytování prostor na sportovní trénink, mateřské školy, sportovní tábory, provozování sportovních zařízení, koučování v oblasti ekonomiky a managementu i ve spojení s financemi.

- (730) **ČESKÉ DUKÁTY s.r.o.**, Rýdlova 1237/24, Říčany, 25101, CZ
(740) Advokátní kancelář Mgr. Roman Pospiech LL.M., Mgr. Roman Pospiech LL.M., Svobodova 136/9, Praha 2, 12800

- (210) **O-552812**
(220) 07.01.2019
(320) 07.01.2019
(511) 9, 14, 16, 35, 36, 40, 41
(540)

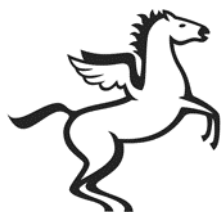

- (510) (9) databáze (elektronické), instruktážní manuály v elektronické podobě, instruktážní manuály v podobě počítačového software, učební a vyučovací přístroje a nástroje spadající do této třídy, blogy, on-line elektronické publikace ke stažení, software a softwarové aplikace, počítače, chytré telefony (smartphony), radiové a TV přístroje, přístroje záchranné a pro výuku spadající do této třídy, automatické přístroje, a to automatické kontrolní přístroje a zařízení, automatické časové spínače, automatická řízení pro vozidla, automatické přístroje na regulaci rychlosti vozidel, automatické přístroje a zařízení na kontrolu přístupu, elektrospotřebiče pro domácnost spadající do této třídy, a to elektronická měřidla teploty, elektronické váhy, domácí reproduktory, laserové a inkoustové tiskárny, skenery, elektrické zámky, nosiče dat všeho druhu spadající do třídy 9, zařízení na zpracování a přenos dat, audiovizuální díla na nosičích, audiovizuální díla v digitální podobě, filmy, hudební díla na nosičích nebo v elektronické podobě, CD, DVD a Blue-ray disky, paměťové karty, vinylové desky, fotografické přístroje a ostatní technika spojená s fotografováním patřící do této třídy, kinematografické přístroje, videokamery, filmové kamery, gramofony, rádia, kazetové přehrávače, přehrávače kompaktních disků, magnetofony, kopírovací zařízení a stroje, vybavení a doplňky automobilů spadající do této třídy, elektrické baterie, elektrická zařízení na dálkové ovládání zařízení, elektrotechnický materiál a součástky a díly spadající do této třídy, přístroje a zařízení pro záznam, přenos, převod, zpracování a reprodukci zvuku, obrazu, textu nebo jiných dat či informací, kancelářské stroje a zařízení patřící do této třídy, faxy, elektronické časopisy, elektronická periodika a knihy v elektronické podobě, související software a hardware, včetně elektronických multimediálních aplikací, multimediálních nebo informačních katalogů a aplikací pro prohlížení, zpracovávání nebo uchovávání dat v elektronické podobě, software pro vyhledávání ve všech sítích z oblasti výpočetní techniky, elektronické, datové, informační a komunikační sítě, multimediální aplikace, 3D animace, multimediální informační katalogy, programové vybavení umožňující elektronické obchodování, videohry, vědecké, námořní, zeměměřičské, elektrické, signální, kontrolní (řídící), záchranné a výukové zařízení a nástroje, měřicí přístroje a pomůcky, registrační pokladny, zapisovací pokladny (záznam), kontrolní pokladny, počítačový hardware, firmware a software, počítačové nebo elektronické hry nebo přístroje určené pro zábavu, periferní příslušenství k počítačům, prodejní automaty a zařízení s provozem na mince, firmware a software, počítačové nebo elektronické hry nebo přístroje určené pro zábavu, přístroje a nástroje elektrické zařazené v této třídě, elektrické akumulátory včetně pro vozidla, elektrické baterie nabíjecí, elektrické ovládací a rozvodné desky, plastové obaly nosičů informací, hrací přístroje fungující po připojení na televizní přijímače, televizní hry, nápojové automaty; (14) šperky, hodinky, hodiny sluneční, klenoty, náhrdelníky, náušnice, náramky, přívěšky (šperky), řetízkové z drahých kovů, schránky na šperky z drahých kovů, bižuterie, brože, svícny z drahých kovů, puďfenky z drahých kovů, historické pamětní mince, pamětní medaile, odznaky z drahých kovů, pouzdra na cigarety z drahých kovů, dózy na čaj z drahých kovů, čajníky z drahých kovů, držáky na ubrousky z drahých kovů, džbánky z drahých kovů, hrnečky z drahých kovů, figurky (sošky) z drahých kovů, flakóny z drahých kovů, kávové soupravy z drahých kovů, nádoby z drahých kovů na použití v domácnosti, manžetové knoflíky, jehly z drahých kovů, jehlice do kravat z drahých kovů, diamanty, drahé kameny, klíčenky z drahých kovů; (16) obaly a kazety s odborným popisem pro pamětní mince a medaile ze

vzácných kovů, které jsou uvedeny ve třídě 14 tohoto seznamu, tiskoviny s popisem patřícím výlučně výrobkům ve třídě 14 tohoto seznamu, katalogy, brožury, prospekty, publikace a obálky obsahující informace vztahující se výlučně k výrobkům třídy 14 tohoto seznamu; (35) reklamní, inzertní a propagační činnost v rozsahu výrobků ve třídách 9, 14, 16, vydávání a rozšiřování propagačních materiálů v rozsahu výrobků ve třídách 9, 14, 16, inzertní, propagační a informační služby a služby obchodu týkající se výrobků ve třídách 9, 14 a 16, dále obchodu poskytovaný online na Internetu a obdobných informačních zdrojích jako jsou informační sítě, mobilní telefony, elektronické katalogy, distribuce prospektů zahrnující výrobky ve třídách 9, 14 a 16, marketing, akviziční činnost a poskytování pomoci při provozu obchodu ve třídách 9, 14 a 16; (36) zprostředkování, nákup, prodej, pronájem a správa nemovitostí, finančnictví, služby investiční společnosti, leasing, obchody finanční, burzové, licenční, barterové, úvěrové, obstaratelství v uvedených službách; (40) tisk propagačních a reklamních materiálů, konečná úprava kovů včetně drahých kovů, zpracování drahých kovů a jejich slitin, pokovování, ochranná úprava kovů a dřeva, protiplišňová úprava, tiskárenské služby, vyvolávání a zpracování fotografií a kinematografických filmů, kopírování fotografií a reprodukce fotografií, úprava a čištění vody; (41) vydavatelská a nakladatelská činnost, vydávání tiskovin, vydavatelská činnost a zpravodajství, on-line vydávání elektronických knih bez možnosti stažení a blogů s uživatelsky vytvořeným nebo speciálním obsahem pro veřejnost, elektronické publikování (včetně elektronických publikací), zpravodajství, školení, zábava, sportovní a kulturní aktivity, zařizování a vedení soutěží, seminářů, konferencí a pracovních setkání, pořádání a vedení kongresů, poskytování vzdělávacích kurzů, pořádání kulturních a sportovních soutěží, služby on-line předprodeje vstupenek pro zábavní účely, rezervace vstupenek na kulturní akce, zajišťování rezervací vstupenek na předhlídky a jiné zábavné akce, kluby (služby), poskytování služeb zábavních klubů, organizování rekreačních aktivit, poskytování rekreačních aktivit, poskytování prostor pro trávení volného času, provozování rekreačních zařízení, pořádání skupinových rekreačních činností, konzultace v oboru plánování zvláštních akcí, pořádání slavnostních udílení cen, koučování, koučink vztahující se k financím, vedení výukových kurzů, vedení seminářů a workshopů, plavecká zařízení (služby), provozování prostor a zařízení posiloven (tělesné cvičení), služby klubů zdraví (zdravotní a kondiční cvičení), poskytování prostor na sportovní trénink, mateřské školy, sportovní tábory, provozování sportovních zařízení, koučování v oblasti ekonomiky a managementu i ve spojení s financemi.

- (730) **ČESKÉ DUKÁTY s.r.o.**, Rýdlova 1237/24, Říčany, 25101, CZ
(740) Advokátní kancelář Mgr. Roman Pospiech LL.M., Mgr. Roman Pospiech LL.M., Svobodova 136/9, Praha 2, 12800

- (210) **O-552889**
(220) 09.01.2019
(320) 09.01.2019
(511) 32, 33, 35, 39, 43
(540)

OstraWINA

- (510) (32) nealkoholické nápoje, minerální a perlivé vody, nealkoholické aperitivy a koktejly, šumivé nápoje a jiné nápoje nealkoholické, nealkoholické výtažky z ovoce a zeleniny, mošty, též hroznové, sorbety (nápoje), limonády, výtažky a sirupy do nápojů a k přípravě nealkoholických nápojů, ovocné šťávy a nápoje z ovocných šťáv, nealkoholický cider, slazené ovocné nápoje, jiné přípravy ke zhotovení nealkoholických nápojů; (33) alkoholické nápoje (s výjimkou piva), alkoholické nápoje obsahující ovoce, destilované nápoje, digestivy, vína všech druhů, alkoholové esence a výtažky, aperitivy, koktejly, konzumní a značkové lihoviny, lihoviny, likéry, medovina, gin, griotka, brandy, cider, rum, vodka, whiskey; (35) obchodní provoz vinotéky jako specializovaného obchodu pro prodej a ochutnávku alkoholických nápojů, zprostředkování dovozu a výrovy, maloobchodní, velkoobchodní nebo elektronický prodej výrobků uvedených výše ve třídě 32 a 33, obchodní zprostředkovatelské služby, reklamní a marketingové činnosti, propagace, zprostředkování propagace a reklamy, prezentace výrobků, předvádění zboží, organizace a pořádání výstav a veletrhů pro obchodní, prezentační a reklamní účely, pronájem prodejních stánků, automatizované zpracování a správa obchodních dat, poskytování informací o obchodních kontaktech, zprostředkování obchodních informací, podpora prodeje jiných osob, pomoc při řízení obchodní činnosti v oboru vinařství a sommeliérství, administrativní služby, administrativní zpracování objednávek; (39) doprava, rozvážka a skladování vín a alkoholických a nealkoholických nápojů; (43) služby vinoték, služby vináren, bary, bufety, kavárny, pronájem jednacích místností, restaurační služby, zajištění stravování a

nápojů, služby ochutnávky vín (zajištění nápojů), vinařská turistika (degustace vína, poskytování nápojů a jídel, návštěva vinného sklepa), provozování pohostinských služeb ve vinotékách a vinných sklepech.

(730) **OstraWINA company a.s.**, Cihelní 3286, Ostrava, Moravská Ostrava, 70200, CZ

(740) Aleš Vejr, advokátní kancelář, Mgr. Aleš Vejr, Umělecká 305/1, Ostrava, Moravská Ostrava, 70200

(210) **O-552906**

(220) 10.01.2019

(320) 10.01.2019

(511) 5

(540)

DITERPEX

(510) (5) léčiva, léčivé přípravky, farmaceutické látky a přípravky k léčbě cukrovky, farmaceutické látky a přípravky k prevenci diabetu, antidiabetické farmaceutické přípravky, farmaceutické přípravky a látky k léčbě zažívacích poruch, farmaceutické přípravky a látky k léčbě metabolického syndromu, farmaceutické látky a přípravky ovlivňující metabolismus, farmaceutické látky a přípravky ovlivňující orgány trávicí soustavy, farmaceutické přípravky a látky k prevenci chorob metabolického a endokrinního systému, enzymy pro lékařské účely, tablety na hubnutí, tablety na potlačení chuti k jídlu, dietní přípravky pro lékařské účely, antioxidační doplňky stravy a tablety, potravinové doplňky pro lékařské účely, potravinové doplňky k regulaci cholesterolu, aminokyselinové přípravky pro lékařské účely, bílkovinné potraviny a přípravky pro lékařské účely, sladkosti s léčivými přísadami, bonbony obohacené vápníkem pro lékařské účely, žvýkací gummy a žvýkačky pro léčebné účely, bylinné léky a bylinné přípravky k léčivým účelům, bylinné dietní doplňky pro osoby se zvláštními dietními požadavky, bylinné směsi k léčivým účelům, bylinné čaje k léčebným účelům, odvary z léčivých bylin, tekuté bylinné doplňky, odtučňovací čaje pro lékařské účely, vitaminové minerální doplňky, vitaminové přípravky jako doplňky stravy, tekuté vitaminové doplňky, multivitaminové přípravky, šumivé vitaminové tablety, nápojové směsi v prášku jako doplňky výživy, vlákniny (dietetické), dietetická vláknina usnadňující trávení, diabetický chléb upravený k léčebným účelům, dietetické látky upravené k lékařskému použití, dietetické potraviny používané v klinické výživě, nutraceutika jako dietní doplňky, dietetické látky a výrobky pro děti, včetně malých dětí, dietetické náhražky cukru pro lékařské účely, dietetické cukrovinky k léčebným účelům, výživové doplňky ve formě nápojů, dietní potravinové doplňky pro lidskou potřebu, dietní potraviny přizpůsobené pro nemocné, doplňky zdravé stravy pro osoby se zvláštními dietními požadavky, potravinové doplňky stravy z mateří kašičky.

(730) **Abrhám Filip**, Zemská 1440, Teplice, 41501, CZ

(210) **O-552952**

(220) 14.01.2019

(320) 14.01.2019

(511) 7, 9, 12, 35, 37, 39, 42

(540)



(510) (7) letecké motory, včetně elektrických a hybridních, spojky pro stroje a součásti strojních převodů, motorem poháněné nástroje a motorem poháněná zařízení, nakládací zařízení; (9) letecké komunikační přístroje, palubní počítače, pozemní zařízení pro letecký výcvik, simulátory, počítačové programy (software), zařízení na sběr, ukládání a zpracování dat; (12) letadla všeho druhu, včetně letounů, letounů s kolmým vzletem a přistáním, vrtulníků, bezpilotních letounů, veškeré vzdušné dopravní a přepravní prostředky a jejich části zařazené v této třídě, letecké stroje, letadlové systémy, a to řídicí systémy, hydraulické systémy, podvozkové systémy a zabezpečovací systémy letadel, komponenty, příslušenství a náhradní díly dopravních prostředků zařazené v této třídě; (35) reklama a marketing, propagační činnost, konzultační služby v oboru letecké techniky a dopravy, maloobchodní služby související s prodejem letadel, obchodní konzultace v oblasti prodeje letadel, poskytování informací v oblasti

prodeje letadel, obchodní služby s výše uvedenými výrobky ve třídě 7, 9 a 12, dovoz a vývoz zboží; (37) údržba a opravy letadel, informace týkající se stavby letadel, oprav a údržby, instalační služby pro dopravní prostředky vzdušné, montáž dopravních prostředků vzdušných; (39) letecká doprava, přeprava osob, zvířat, nákladů, zboží, parkování letadel, balení a skladování zboží; (42) výzkum, vývoj a konstrukce dopravních prostředků, zejména letadel, letounů, letounů s kolmým vzletem a přistáním, bezpilotních letounů, vrtulníků a jejich částí, vývoj a konstrukce strojů a jejich částí, letecký design, technické služby, analýzy, technické konzultace, inženýrství a návrhy pro dopravní prostředky.

(591) Barevná

(730) **SHARK.AERO CZ s.r.o.**, Nesvačily, Letiště Benešov 126, Bystřice, 25751, CZ

(210) **O-552953**

(220) 14.01.2019

(320) 14.01.2019

(511) 7, 9, 12, 35, 37, 39, 42

(540)



(510) (7) letecké motory, včetně elektrických a hybridních, spojky pro stroje a součásti strojních převodů, motorem poháněné nástroje a motorem poháněná zařízení, nakládací zařízení; (9) letecké komunikační přístroje, palubní počítače, pozemní zařízení pro letecký výcvik, simulátory, počítačové programy (software), zařízení na sběr, ukládání a zpracování dat; (12) letadla všeho druhu, včetně letounů, letounů s kolmým vzletem a přistáním, vrtulníků, bezpilotních letounů, veškeré vzdušné dopravní a přepravní prostředky a jejich části zařazené v této třídě, letecké stroje, letadlové systémy, a to řídicí systémy, hydraulické systémy, podvozkové systémy a zabezpečovací systémy letadel, komponenty, příslušenství a náhradní díly dopravních prostředků zařazené v této třídě; (35) reklama a marketing, propagační činnost, konzultační služby v oboru letecké techniky a dopravy, maloobchodní služby související s prodejem letadel, obchodní konzultace v oblasti prodeje letadel, poskytování informací v oblasti prodeje letadel, obchodní služby s výše uvedenými výrobky ve třídě 7, 9 a 12, dovoz a vývoz zboží; (37) údržba a opravy letadel, informace týkající se stavby letadel, oprav a údržby, instalační služby pro dopravní prostředky vzdušné, montáž dopravních prostředků vzdušných; (39) letecká doprava, přeprava osob, zvířat, nákladů, zboží, parkování letadel, balení a skladování zboží; (42) výzkum, vývoj a konstrukce dopravních prostředků, zejména letadel, letounů, letounů s kolmým vzletem a přistáním, bezpilotních letounů, vrtulníků a jejich částí, vývoj a konstrukce strojů a jejich částí, letecký design, technické služby, analýzy, technické konzultace, inženýrství a návrhy pro dopravní prostředky.

(591) Barevná

(730) **SHARK.AERO CZ s.r.o.**, Nesvačily 126, Bystřice, 25751, CZ

(210) **O-552987**

(220) 15.01.2019

(320) 15.01.2019

(511) 36, 41, 45

(540)



(510) (36) daňové poradenství (nikoliv účetnictví); (41) příprava a pořádání vzdělávacích seminářů; (45) advokátní služby, informační a poradenské služby vztahující se k právním záležitostem.

(591) Barevná

(730) **Skalická Hana JUDr. Ing., Ph.D., BA**, Pod Oborou 907, Kosmonosy, 29306, CZ

(210) **O-552999**
(220) 15.01.2019
(320) 15.01.2019
(511) 35, 41
(540)

Packaging
OBORNÝ ČASOPIS PRO OBALY, LOGISTIKU A TRANSPORT

(510) (35) reklama, marketing a propagační služby; (41) vydavatelská činnost a zpravodajství, vydávání odborného časopisu pro obaly, logistiku a transport.
(591) Barevná
(730) **RICHTR & Co., spol. s r. o.**, Lipanská 873/4, Praha 3, Žižkov, 13000, CZ

(210) **O-553000**
(220) 15.01.2019
(320) 15.01.2019
(511) 30, 43
(540)



(510) (30) káva; (43) kavárny (služby), kavárny.
(730) **Firma na důvěru s.r.o.**, Tuřanka 1519/115a, Brno, Slatina, 62700, CZ
(740) JUDr. Jiří Bureš, advokátní kancelář, JUDr. Jiří Bureš, Prvního pluku 621/8a, Praha 8, Karlín, 18600

(210) **O-553002**
(220) 15.01.2019
(320) 15.01.2019
(511) 1, 2, 7, 16, 17
(540)



(510) (1) chemické látky pro použití v průmyslu, vědě a v oblasti fotografie, jakož i v zemědělství, zahradnictví a lesnictví, umělé pryskyřice v surovém stavu, plastické hmoty v surovém stavu, hasící a protipožární směsi, přípravky na kalení a pájení, látky na čínění zvířecích kůží, lepidla pro použití v průmyslu, tmely a jiné výplňové pasty, kompost, hnůj, hnojiva, biologické přípravky pro použití v průmyslu a vědě; (2) barvy, nátěry, laky, konzervační přípravky proti korozi a proti deterioraci dřeva, barviva, inkousty pro tisk, značkování a rytecké práce, přírodní pryskyřice v surovém stavu, listkové a práškové kovy pro použití při malování, dekorování, i tisku a v umění; (7) stroje pro obalovou techniku, balící stroje, balící linky, ovinovací stroje, páskovací stroje, zalepovací stroje, fóliovací stroje, svářecí stroje, dopravníky, přepravníky; (16) papír a lepenka, tiskárenské výrobky, potřeby pro vazbu knih, fotografie, papírnické zboží a kancelářské potřeby s výjimkou nábytku, lepidla pro kancelářské potřeby nebo pro domácnost, potřeby pro rýsování a kreslení a potřeby pro umělce malířské štětky, instruktážní a výukové materiály, plastové archy, fólie a

sáčky pro balení a obaly, tiskařské typy, štočky; (17) kaučuk, gutaperča, guma, azbest, slída, nezpracované a jako polotovary a jejich náhražky, plastické hmoty a pryskyřice v extrudované formě pro použití ve výrobě, těsnicí, ucpávací a izolační materiály, ohebná nekovová potrubí, trubky a hadice.

(591) Barevná
(730) **TART, s.r.o.**, Vinohradská 366/91, Brno, Černovice, 61800, CZ

(210) **O-553003**
(220) 15.01.2019
(320) 15.01.2019
(511) 1, 2, 16, 17
(540)



(510) (1) chemické látky pro použití v průmyslu, vědě a v oblasti fotografie, jakož i v zemědělství, zahradnictví a lesnictví, umělé pryskyřice v surovém stavu, plastické hmoty v surovém stavu, hasící a protipožární směsi, přípravky na kalení a pájení, látky na čínění zvířecích kůží, lepidla pro použití v průmyslu, tmely a jiné výplňové pasty, kompost, hnůj, hnojiva, biologické přípravky pro použití v průmyslu a vědě; (2) barvy, nátěry, laky, konzervační přípravky proti korozi a proti deterioraci dřeva, barviva, inkousty pro tisk, značkování a rytecké práce, přírodní pryskyřice v surovém stavu, listkové a práškové kovy pro použití při malování, dekorování, i tisku a v umění; (16) papír a lepenka, tiskárenské výrobky, potřeby pro vazbu knih, fotografie, papírnické zboží a kancelářské potřeby s výjimkou nábytku, lepidla pro kancelářské potřeby nebo pro domácnost, potřeby pro rýsování a kreslení a potřeby pro umělce malířské štětky, instruktážní a výukové materiály, plastové archy, fólie a sáčky pro balení a obaly, tiskařské typy, štočky; (17) kaučuk, gutaperča, guma, azbest, slída, nezpracované a jako polotovary a jejich náhražky, plastické hmoty a pryskyřice v extrudované formě pro použití ve výrobě, těsnicí, ucpávací a izolační materiály, ohebná nekovová potrubí, trubky a hadice.

(591) Barevná
(730) **TART, s.r.o.**, Vinohradská 366/91, Brno, Černovice, 61800, CZ

(210) **O-553026**
(220) 16.01.2019
(320) 16.01.2019
(511) 1, 3, 5
(540)

Ecosin

(510) (1) biologické přípravky, jiné než pro lékařské a zvěrolékařské účely, přípravky na regulaci růstu rostlin, ochranné přípravky pro zdivo (s výjimkou nátěrů a olejů); (3) kosmetické přípravky; (5) mikroorganismy (kultury) pro lékařské a zvěrolékařské účely, biologické přípravky pro lékařské účely, fungicidy.

(730) **Bio Agens Research and Development - BARD, s.r.o.**, Tylišovská 772/1, Praha 6, 16000, CZ
(740) Advokátní a patentová kancelář, JUDr. Aleš Zábřeh, Na Beránce 2, Praha 6, 16000

(210) **O-553037**
(220) 17.01.2019
(320) 17.01.2019
(511) 6, 17, 19, 20
(540)



(510) (6) hliníkové lamináty a panely k architektonickým a interiérovým účelům, zejména k realizaci vertikálních i horizontálních obkladů stěn, nábytku, pracovních kuchyňských ploch a desek, přepážek či příček; (17) plastové materiály jako polotovary k architektonickým a interiérovým účelům, zejména k realizaci vertikálních i horizontálních obkladů stěn, nábytku, pracovních kuchyňských ploch a desek, přepážek či příček; (19) nekovové materiály, a to lamináty, desky a panely z polyetylenových nebo nanotechnologických materiálů k architektonickým a interiérovým účelům, zejména k realizaci vertikálních a horizontálních stěn, nábytku, pracovních kuchyňských ploch, přepážek, příček, podlah a stropů; (20) nábytek a nábytkové díly, kuchyně, stoly, stolky, skříně, skříňky, poličky, vybavení koupelen.

(730) **Trachea, a.s.**, Hájecká 1068/14, Brno, Černovice, 61800, CZ
(740) Ing. Petr Soukup, tř. Svobody 43/39, Olomouc, 77900

(210) **O-553038**
(220) 17.01.2019
(320) 17.01.2019
(511) 6, 17, 19, 20
(540)



(510) (6) hliníkové lamináty a panely k architektonickým a interiérovým účelům, zejména k realizaci vertikálních i horizontálních obkladů stěn, nábytku, pracovních kuchyňských ploch a desek, přepážek či příček; (17) plastové materiály jako polotovary k architektonickým a interiérovým účelům, zejména k realizaci vertikálních i horizontálních obkladů stěn, nábytku, pracovních kuchyňských ploch a desek, přepážek či příček; (19) nekovové materiály, a to lamináty, desky a panely z polyetylenových nebo nanotechnologických materiálů k architektonickým a interiérovým účelům, zejména k realizaci vertikálních a horizontálních stěn, nábytku, pracovních kuchyňských ploch, přepážek, příček, podlah a stropů; (20) nábytek a nábytkové díly, kuchyně, stoly, stolky, skříně, skříňky, poličky, vybavení koupelen.

(730) **Trachea, a.s.**, Hájecká 1068/14, Brno, Černovice, 61800, CZ
(740) Ing. Petr Soukup, tř. Svobody 43/39, Olomouc, 77900

(210) **O-553041**
(220) 17.01.2019
(320) 17.01.2019
(511) 19
(540)



(510) (19) nekovové, a to dřevěné, dřevotřískové, plastové, materiály, polotovary, k výrobě nábytku a nábytkových dílů pro vybavení interiérů bytů, kanceláří, komerčních a společenských místností.

(730) **Trachea, a.s.**, Hájecká 1068/14, Brno, Černovice, 61800, CZ
(740) Ing. Petr Soukup, tř. Svobody 43/39, Olomouc, 77900

(210) **O-553042**
(220) 17.01.2019
(320) 17.01.2019
(511) 19
(540)



(510) (19) nekovové, a to dřevěné, dřevotřískové, plastové, materiály, polotovary, k výrobě nábytku a nábytkových dílů pro vybavení interiérů bytů, kanceláří, komerčních a společenských místností.

(730) **Trachea, a.s.**, Hájecká 1068/14, Brno, Černovice, 61800, CZ
(740) Ing. Petr Soukup, tř. Svobody 43/39, Olomouc, 77900

(210) **O-553057**
(220) 17.01.2019
(320) 17.01.2019
(511) 16, 21, 32
(540)



(510) (16) reklamní, propagační a informační materiály z papíru a plastických hmot, a to tiskoviny, kalendáře, plakáty, pivní tácky, papírové ubrousky a ubrusy, pohlednice, papírové billboardy (velkoplošné plakáty), tužky; (21) sklenice, poháry, číše, láhve, püllitry; (32) piva všeho druhu.

(591) Barevná
(730) **Pivovary Lobkowicz Group, a.s.**, Hvězdova 1716/2b, Praha 4, Nusle, 14000, CZ
(740) LANGROVA, s.r.o., Skřetova 1011/48, Plzeň, Jižní Předměstí, 30100

(210) **O-553058**
(220) 17.01.2019
(320) 17.01.2019
(511) 16, 21, 32
(540)



(510) (16) reklamní, propagační a informační materiály z papíru a plastických hmot, a to tiskoviny, kalendáře, plakáty, pивní tácky, papírové ubrousky a ubrusy, pohlednice, papírové billboardy (velkoplošné plakáty), tužky; (21) sklenice, poháry, číše, láhve, púllitry; (32) piva všeho druhu.
(730) **Pivovary Lobkowicz Group, a.s.**, Hvězdova 1716/2b, Praha 4, Nusle, 14000, CZ
(740) LANGROVA, s.r.o., Skrétova 1011/48, Plzeň, Jižní Předměstí, 30100

(210) **O-553060**
(220) 17.01.2019
(320) 17.01.2019
(511) 35, 39
(540)

ViT Logistics

(510) (35) administrativní služby týkající se celního odbavení; (39) zasilatelské služby, skladování zboží.
(730) **ViT Logistics s.r.o.**, K Hrušovu 293/2, Praha 10, Štěrboholy, 10200, CZ

(210) **O-553061**
(220) 17.01.2019
(320) 17.01.2019
(511) 14, 35, 37
(540)

Helveti

(510) (14) hodinky, hodinky náramkové, přístroje na měření času, automatické hodinky, elektronické hodinky, kazety na šperky, pásky k hodinkám, quartz hodinky, solární hodinky; (35) reklamní, marketingové a propagační služby, maloobchod a velkoobchod s výrobky výše ve třídě 14 uvedenými, pořádání prezentací pro obchodní účely, pořádání výstav pro obchodní účely, pořádání výstav pro reklamní účely; (37) opravy klenotů, opravy a údržba hodin a hodinek.
(730) **Helveti s.r.o.**, Vítkova 244/8, Praha 8, Karlín, 18600, CZ

(210) **O-553109**
(220) 21.01.2019
(320) 21.01.2019
(511) 36, 45
(540)



(510) (36) pojištění; (45) informační služby vztahující se k právům spotřebitele, služby právní pomoci, služby v oblasti mimosoudního řešení sporů (právní služby), poradenské služby týkající se spotřebitelských práv (právní poradenství).
(730) **Kancelář ombudsmana České asociace pojišťoven z.ú.**, Karolinská 661/4, Praha 8, Karlín, 18600, CZ

(210) **O-553110**
(220) 21.01.2019
(320) 21.01.2019
(511) 36, 45
(540)



(510) (36) pojištění; (45) poradenské služby týkající se spotřebitelských práv (právní poradenství), služby právní pomoci, služby v oblasti mimosoudního řešení sporů (právní služby).
(730) **Kancelář ombudsmana České asociace pojišťoven z.ú.**, Karolinská 661/4, Praha 8, Karlín, 18600, CZ

(210) **O-553112**
(220) 21.01.2019
(320) 21.01.2019
(511) 3, 32, 44
(540)

ASPADITE

(510) (3) přípravky pro osobní hygienu a kosmetické přípravky, parfumerie a vonné přípravky, vonné oleje a aromatické výtažky, přípravky do koupele, mýdla a gely, přípravky pro péči o pleť, oči a nehty, přípravky pro péči o vlasy; (32) nealkoholické nápoje, vody, stolní vody, ochucené vody, perlivé vody, minerální vody, vody s ovocnou příchutí, přípravky k výrobě nápojů, mražené sycené nápoje, mražené nápoje na bázi ovoce, ovocné šťávy a nápoje nealkoholické; (44) lázeňské služby, veřejné lázně pro hygienické účely, poskytování zařízení s termálními prameny, služby péče o hygienu a krásu, kosmetické služby, sauny, služby soláří, masáže, aromaterapeutické služby, fyzioterapie, kliniky nebo sanatoria (soukromé), lékařské služby, služby péče o duševní zdraví, služby vizážistů, salóny krásy, kadeřnické salóny, manikúra a pedikúra, zahrádkářské a zahradnické služby.
(730) **Slovenské liečebné kúpele Rajecké Teplice, a. s.**, Panenská 33, Bratislava, 81103, SK
(740) Ing. Pavel Nádvorník s.r.o., Klínová 620/1, Ostrava, Hulváky, 70900

(210) **O-553114**
(220) 21.01.2019
(320) 21.01.2019
(511) 3, 32, 44
(540)



(510) (3) přípravky pro osobní hygienu a kosmetické přípravky, parfumerie a vonné přípravky, vonné oleje a aromatické výtažky, přípravky do koupele, mýdla a gely, přípravky pro péči o pleť, oči a nehty, přípravky pro péči o vlasy; (32) nealkoholické nápoje, vody, stolní vody, ochucené vody, perlivé vody, minerální vody, vody s ovocnou příchutí, přípravky k výrobě nápojů, mražené sycené nápoje, mražené nápoje na bázi ovoce, ovocné šťávy a nápoje nealkoholické; (44) lázeňské služby, veřejné lázně pro hygienické účely, poskytování zařízení s termálními prameny, služby péče o hygienu a krásu, kosmetické služby, sauny, služby soláří, masáže, aromaterapeutické služby, fyzioterapie, kliniky nebo sanatoria (soukromé), lékařské služby, služby péče o duševní zdraví, služby vizážistů, salóny krásy, kadeřnické salóny, manikúra a pedikúra, zahrádkářské a zahradnické služby.
(591) Barevná
(730) **Slovenské liečebné kúpele Rajecké Teplice, a.s.**, Panenská 33, Bratislava, 81103, SK
(740) Ing. Pavel Nádvorník s.r.o., Klínová 620/1, Ostrava, Hulváky, 70900

(210) **O-553121**
(220) 21.01.2019
(320) 21.01.2019
(511) 16, 35, 41, 44
(540)



Institut Transformační Psychologie

(510) (16) tištěné školící materiály, školící materiály s výjimkou přístrojů, prospekty, brožury, školící a vzdělávací publikace; (35) pomoc při řízení obchodní činnosti, obchodní nebo podnikatelské informace, obchodní nebo podnikatelský průzkum, marketingové studie, obchodní nebo podnikatelské poradenství, organizování výstav (komerčních nebo reklamních), předvádění zboží, reklama, propagace, prezentace výrobků v komunikačních médiích pro účely maloobchodu, inzerce, reklama on-line v počítačové síti, on-line inzerce, rozšiřování reklamních materiálů zákazníkům (letáky, prospekty, tisky, vzorky), zaslání reklamních materiálů zákazníkům, vydávání, zveřejňování, oznámení, vyhlášení, publikování reklamních textů, venkovní reklama, překlad informací do počítačové databáze, systemizace informací do počítačových databází, zajišťování prezentací na server v rámci této třídy, provádění obchodních operací, zprostředkovatelská činnost v oblasti obchodu a služeb k obchodním účelům, prezentace uživatelů na stránkách world wide web v počítačové síti internet, správa dat, informační, poradenské a konzultační služby týkající se výše uvedeného; (41) pořádání a řízení školení a vzdělávání v oblasti psychologie, výchova, školení, organizování a provádění přednáškové činnosti, zejména v oblasti rozvoje duševních schopností osob, v oblasti harmonizace fyzických a duševních schopností osob, v oblasti duševní hygieny a objasňování paranormálních jevů; (44) psychologické služby pro veřejnost, testování a poradenství v oblasti psychologie pomocí vlastní teorie, poradenství a konzultace v oblasti péče o zdraví, psychologické poradenství, individuální a skupinové psychologické služby.

(591) Barevná
(730) **Korotková Barbora Mgr.et. Bc.**, Bohumínská 788/61, Ostrava, Slezská Ostrava, 71000, CZ
(740) Ing. Pavel Nádvořník s.r.o., Klínová 620/1, Ostrava, Hulváky, 70900

(210) **O-553213**
(220) 24.01.2019
(320) 24.01.2019
(511) 5
(540)

IBALNET

(510) (5) farmaceutické přípravky.
(730) **SANOFI**, rue La Boétie 54, 75008 Paris, FR
(740) C|K|T ČERVENKA TURKOVÁ & PARTNERS Advokátní, patentová a známková kancelář, Mgr. Radka Červenková, advokátka, Anny Letenské 34/7, Praha 2, Vinohrady, 12000

(210) **O-553233**
(220) 24.01.2019
(320) 24.01.2019
(511) 35, 41, 42, 44
(540)



(510) (35) reklamní a inzertní služby všeho druhu včetně inzerce a reklamy poskytované v počítačových, telekomunikačních a obdobných sítích, informační servis a poradenské služby v obchodě, pořádání reklamních a obchodních výstav a předváděcích akcí zboží a služeb, včetně distribuce zboží k reklamním účelům, obchodní zprostředkovatelské služby, obchodní seminářů, vzdělávací a školící služby, vzdělávání, pořádání vzdělávacích programů v oblasti těhotenství, porodnictví a rodičovství a léčebné péče, vydávání lékařských publikací; (42) věda a výzkum v rámci této třídy; (44) gynekologické služby, lékařské poradenství v oblasti těhotenství, lékařské poradenství, pronájem lékařských přístrojů a zařízení, lékařské poradenství, poradenské služby v oblasti lékařských služeb, lékařská analýza, poskytování informací týkajících se lékařského vyšetření, lékařské informace, lékařské zobrazovací služby, služby lékařské kliniky, ambulantní lékařská péče, služby lékařské pomoci, poskytování lékařské pomoci, vystavování lékařských zpráv, zajištění lékařského ošetření, poskytování lékařských služeb, poskytování lékařského ošetření, sestavování lékařských zpráv, služby lékařského vyšetření, poradenství v oblasti lékařské pomoci poskytované lékaři a jiným specializovaným lékařským personálem, služby zdravotnických klinik (lékařské), služby lékařské analýzy týkající se léčby pacientů, lékařská analýza pro diagnostikování a léčbu osob, služby lékařské analýzy týkající se léčby osob, poskytování zpráv a a informací v oboru lékařství, příprava zpráv vztahujících se k lékařským záležitostem, služby lékařské analýzy pro diagnózu a prognózu rakoviny, lékařská péče a analýza vztahující se k léčbě pacientů, služby porodní asistentky, poradenství v oblasti porodu, pronajímání zdravotních zařízení, poradenská činnost v oblasti těhotenství, porodnictví a rodičovství, léčebná péče, hygienická péče.

(591) Barevná
(730) **Kořenková Eva MUDr.**, Zahradní 347, Nupaky, 25101, CZ

(210) **O-553239**
(220) 24.01.2019
(320) 24.01.2019
(511) 35, 39, 41
(540)



(510) (35) propagační činnost, reklama, vydávání reklamních, inzertních, propagačních materiálů, příprava a pořádání propagačních akcí; (39) organizování poznávacích zájezdů a exkurzí, pořádání jízd historických vozidel; (41) klubové služby (zábava nebo vzdělávání), organizace srazů v oblasti historických motocyklů ke kulturním a vzdělávacím účelům, pořádání výstav ke kulturním nebo vzdělávacím účelům, organizování motocyklových závodů, organizování závodů vozidel, pořádání soutěží (vzdělávacích nebo zábavných).

(730) **Demuth Pavel MUDr., MBA**, Jinočanská 64/26, Praha 6, 16100, CZ

(210) **O-553256**
(220) 25.01.2019
(320) 25.01.2019
(511) 1, 17, 22
(540)



(510) (1) nezpracované plastické hmoty, chemické směsi a materiály pro použití při výrobě kosmetiky, chemické a organické sloučeniny pro použití při výrobě potravin a nápojů, polyvinylchloridové směsi (nezpracované), plniva pro karoserie vozidel a opravu pneumatik, polypropylenové pryskyřice, syntetické polypropylenové pryskyřice v surovém stavu, polypropylen (surovina), anorganické chemické sloučeniny, chemické kotvící směsi, chemické fixační směsi, chemické těsnící sloučeniny, pojidla pro liti, modifikátory ve formě chemických sloučenin; (17) polyester, nenasyčený polyester, předenať polyesterová vlákna k jinému než textilnímu použití, umělé hmoty jako polotovary, elastomery, syntetické a kompozitní materiály, plastová vlákna nikoliv pro textilní použití; (22) polyesterová vlákna, plastová vlákna pro textilní užití, textilní filameny, surová textilní vlákna, syntetická textilní vlákna.

(591) Barevná
(730) **SILON a.s.**, Průmyslová 451, Planá nad Lužnicí, 39102, CZ
(740) PATENTSERVIS Praha a.s., Na Podkovce 281/10, Praha 4, Podolí, 14700

(210) **O-553286**
(220) 28.01.2019
(320) 28.01.2019
(511) 9, 35, 36, 42
(540)

KLUB NAPLNO

(510) (9) počítačové programy, počítačový software, aplikační software, počítačový software k použití v telekomunikacích, počítačový telefonní software, počítačový software pro správu databází, databáze, elektronické databáze, počítačový hardware pro připojení k sítím, hardware pro lan (místní počítačovou síť), hardware serverů pro přístup k síti, hardware VPN (virtuální privátní síť), komunikační servery (počítačový hardware), počítače a počítačový hardware, digitální telefonní platformy a software, platformy počítačového softwaru, počítačový komunikační software; (35) online inzerce v počítačové síti, průzkum trhu pro účely inzerce, pronájem reklamního prostoru na internetu, reklama na internetu pro třetí osoby, reklamní a inzertní služby, poskytování informatizovaných reklamních služeb; (36) finanční zprostředkování, úvěrové poradenství a služby zprostředkování úvěrů, peněžní a finanční služby a bankovní služby, půjčky, úvěry a leasingy, nákup na splátky, poradenské služby zaměřené na úvěry, hypoteční úvěry, finanční poradenství zaměřené na půjčky, poskytování financí pro půjčky na bydlení, konzultační služby (finanční), finanční sponzorování, finanční transakce, finanční poradenství, finanční analýza, služby finančních transakcí v oblasti úrokových sazeb, poradenské služby, služby finančních úspor, obchodní finanční služby, osobní finanční služby, finanční platební služby, půjčky na splátky, zprostředkování pojištění, uzavírání pojistných smluv a oceňování a odhady pro účely pojištění, záruky pojištění, poskytování spotřebitelských úvěrů, služby v oblasti spotřebitelských půjček; (42) software jako služba (saas), pronájem počítačového softwaru, design softwaru, instalace a údržba počítačového softwaru, výzkum v oblasti počítačového softwaru, řešení problémů počítačového hardwaru a softwaru, konfigurace počítačového hardwaru s použitím softwaru, platforma jako služba (paas), vývoj softwaru, programování a implementace softwaru, poskytování informací, poradenských a konzultačních služeb v oblasti počítačového softwaru, návrhy počítačového hardwaru, konzultace v oblasti počítačů, půjčování počítačového hardwaru, vývoj počítačového hardwaru, diagnostika problémů počítačového hardwaru prostřednictvím použití softwaru,

výzkum v oboru počítačového hardwaru, aktualizování softwaru, pronájem počítačového serveru (serverhosting), grafický design, uchovávání dat v elektronické podobě, programování softwaru pro internetové portály, chatové místnosti, konferenční linky a internetová fóra, počítačové programování pro telekomunikace, odborné posudky vztahující se k technologiím, technický průzkum, vědecký výzkum, ověřování (kontrola) dat přenášených prostřednictvím telekomunikací, návrh a vývoj počítačových databází, rekonstrukce databázových systémů pro druhé, pronájem softwaru počítačových databází, hosting počítačových databází.
(730) **KLUB NAPLNO s.r.o.**, Hadovitá 962/10, Praha 4 - Michle, CZ
(740) AK Jan Bárta s.r.o., advokátní kancelář, JUDr. Jan Bárta, Kaprova 42/14, Praha 1, Staré Město, 11000

(210) **O-553314**
(220) 28.01.2019
(320) 28.01.2019
(511) 5, 32, 35
(540)



(510) (5) potravinové doplňky; (32) nealkoholické nápoje; (35) velkoobchodní a maloobchodní prodej potravin, nápojů, sportovní výživy a potravinových doplňků.
(730) **TAMBI, s.r.o.**, Slavičková 827/1a, Brno, Lesná, 63800, CZ
(740) Mgr. Jan Andrášek, Kopečná 241/20, Brno, 60200

(210) **O-553316**
(220) 29.01.2019
(320) 29.01.2019
(511) 8, 14, 35
(540)



(510) (8) nože, dýky, šavle, meče, umělecky provedené sečné a bodné zbraně; (14) šperky, ozdoby (šperky), amulety, náramky, křížky (šperky), drahé šperky, řetízký, přívěšky, prsteny, slonovina (šperky), brože, klenoty a šperky, skříňky na šperky, kazety na šperky, pouzdra na šperky, hodiny a hodinky, klenotnické výrobky; (35) velkoobchodní a maloobchodní činnost se zaměřením na výrobky uvedené výše ve třídách číslo 8 a 14, zprostředkovatelská obchodní činnost se zaměřením na výrobky uvedené výše ve třídách číslo 8 a 14, komerční využití internetu v oblastech obchodu a nabídky se zaměřením na výrobky uvedené výše ve třídách číslo 8 a 14, internetový obchod (e-shop) se zaměřením na výrobky uvedené výše ve třídách číslo 8 a 14, inzertní, propagační služby a komerční informační služby prostřednictvím internetu za účelem obchodu se zaměřením na výrobky uvedené výše ve třídách číslo 8 a 14, předvádění zboží, reklama on-line v počítačové síti, rozšiřování vzorků zboží, reklama, marketing, propagace
(730) **Unčovský Matěj**, Čápkova 44/41, Brno, Veverí, 60200, CZ
(740) Jansa, Mokřý, Otevřel & partneři s.r.o., Mgr. et Mgr. Petr Mališ, advokát, Sokola Tůmy 743/16, Ostrava, Mariánské Hory, 70900

(210) **O-553319**
(220) 29.01.2019
(320) 29.01.2019
(511) 9, 38, 42
(540)



(510) (9) počítačový software (nahraný), počítačový software, počítačové programy, počítačový software pro správu místních sítí, počítačový firewall software, systémový software a firmware a software a firmware pro systémovou podporu, komunikační zařízení; (38) telekomunikační služby, počítačová síťová komunikace, poradenské služby týkající se telekomunikací, poradenské služby v oblasti datových komunikací, poradenské a konzultační služby vztahující se k bezdrátové komunikaci a bezdrátovému komunikačnímu vybavení; (42) služby v oblasti informačních technologií, vývoj softwaru, programování a implementace softwaru, počítačový software - instalace a údržba, tvorba software (počítačových programů), služby zabezpečení dat (firewally).

(730) **COM PLUS CZ a.s.**, Nad Krocinkou 317/48, Praha 9, Prosek, 19000, CZ

(210) **O-553321**
(220) 29.01.2019
(320) 29.01.2019
(511) 35, 41, 44
(540)



(510) (35) reklama, propagace a styk s veřejností; (41) výuka rozvoje osobnosti, kurzy osobního rozvoje, pořádání školicích kurzů zaměřených na osobní rozvoj, vedení workshopů a seminářů v oblasti rozvoje osobnosti, vzdělávací služby v oblasti duchovního rozvoje, personální koučink (školení), životní koučink (školení), školicí nebo vzdělávací služby v oblasti životního koučování, koučování v oblasti ekonomiky a managementu, koučink v oblasti podnikatelských vizí, koučink v oblasti vedení a řízení společností a managementu, koučink v oblasti vnitřní struktury firmy; (44) hodnocení osobnosti (služby v oblasti duševního zdraví), testy osobnosti (služby v oblasti duševního zdraví).

(591) Barevná
(730) **Mikšíčková Eva**, Úsobí č. p. 215, Úsobí, 58254, CZ
(740) Advokátní kancelář CINK a partneři, s. r. o., JUDr. Ing. Pavel Cink LL. M., Veleslavínova 363/33, Plzeň, Vnitřní Město, 30100

(210) **O-553322**
(220) 29.01.2019
(320) 29.01.2019
(511) 35, 41, 42
(540)



(510) (35) reklama, propagace a styk s veřejností, vydávání reklamních, inzertních, propagačních materiálů, rozšiřování reklamních marketingových a propagačních materiálů; (41) organizování vzdělávacích konferencí, pořádání a vedení vzdělávacích konferencí, workshopy ke vzdělávacím účelům, organizování workshopů a seminářů, služby

vzdělávací akademie, vzdělávací služby pro průmysl, vzdělávací služby v oblasti ozbrojených složek, pořádání a vedení vzdělávacích konferencí a workshopů v oblasti průmyslu a ozbrojených složek; (42) konzultace v oblasti technologií, grafické návrhy propagačních materiálů.

(591) Barevná
(730) **Soukupová Kristina**, Zásadská 569/1, Praha 9, Střížkov, 19000, CZ
(740) Advokátní kancelář CINK a partneři, s. r. o., JUDr. Ing. Pavel Cink LL. M., Veleslavínova 363/33, Plzeň, Vnitřní Město, 30100

(210) **O-553330**
(220) 29.01.2019
(320) 29.01.2019
(511) 16, 35, 41
(540)



(510) (16) tiskoviny včetně reklamních a propagačních, časopisy, noviny, knihy, periodika a neperiodika, publikace včetně propagačních, knihařské výrobky, alba, atlasy, brožury; (35) inzertní a reklamní činnost, poskytování pomoci při provozu obchodu, činnost v oblasti inzerce, rozšiřování reklamních materiálů, pomoc při řízení obchodní činnosti, poradenská činnost týkající se uvedených služeb zahrnutých v této třídě; (41) vydavatelská a publicistická činnost, výchovná a zábavná činnost, vydávání knih a časopisů, vydávání periodik a neperiodik, vydavatelská a publicistická činnost prostřednictvím počítačových sítí a internetu, vydávání elektronických knih a elektronických časopisů, poskytování on-line elektronických publikací.

(730) **Badura Jaroslav**, Drážné 579, Štramberk, 74266, CZ
(740) HM PARTNERS s.r.o., Ing. Zdeněk Michálek, Štefánikova 1163/12, Koprivnice, 74221

(210) **O-553336**
(220) 29.01.2019
(320) 29.01.2019
(511) 1, 9, 42
(540)



(510) (1) chemické látky, chemické materiály a chemické přípravky a přírodní chemické prvky, chemické a organické sloučeniny pro použití při výrobě potravin a nápojů, chemické přípravky pro filmy, fotografování a tisk, čisticí prostředky pro výrobu a průmysl, filtrační materiály [chemické, minerální, rostlinné a další materiály v surovém stavu], kultivační média, hnojiva a chemické látky pro použití v zemědělství, zahradnictví a lesnictví, nezpracované plastické hmoty, škrob pro výrobu a průmysl, soli pro průmyslové účely; (9) bezpečnostní, zabezpečovací, ochranná a signalizační zařízení, informační technologie a audiovizuální, multimediální a fotografické přístroje, magnety, magnetizéry a demagnetizéry, měřicí, detekční a monitorovací přístroje, indikátory a ovladače, nahraný obsah (počítačové programy, data a informace), navigační, řídící, sledovací, zaměřovací a kartografická zařízení, optické přístroje, zvětšovače a korektory, potápěčská výstroj, přístroje, nástroje a kabely pro oblast elektřiny, vědecké a laboratorní přístroje na úpravu elektrickým proudem, vědecké výzkumné a laboratorní přístroje, přístroje pro vyučování a simulátory; (42) návrhářství, služby testování, služby ověřování a služby kontroly kvality, služby v oblasti informačních technologií, vědecké a technologické služby, počítačové služby.

(730) **Fyzikální ústav AV ČR, v. v. i.**, Na Slovance 1999/2, Praha 8, Libeň, 18200, CZ

(210) **O-553338**
(220) 29.01.2019
(320) 29.01.2019
(511) 1, 9, 42
(540)



- (510) (1) chemické a organické sloučeniny pro použití při výrobě potravin a nápojů, chemické látky, chemické materiály a chemické přípravky a přírodní chemické prvky, chemické přípravky pro filmy, fotografování a tisk, čisticí prostředky pro výrobu a průmysl, filtrační materiály [chemické, minerální, rostlinné a další materiály v surovém stavu], hnojiva a chemické výrobky pro zemědělství, zahradnictví a lesnictví, kultivační média, hnojiva a chemické látky pro použití v zemědělství, zahradnictví a lesnictví, nezpracované a syntetické pryskyřice, nezpracované plastické hmoty, plastické hmoty v surovém stavu, plasty jako surové materiály, soli pro průmyslové účely; (9) bezpečnostní, zabezpečovací, ochranná a signalizační zařízení, informační technologie a audiovizuální, multimediální a fotografické přístroje, magnety, magnetizéry a demagnetizéry, měřicí, detekční a monitorovací přístroje, indikátory a ovladače, nahraný obsah (počítačové programy, data a informace), navigační, řídicí, sledovací, zaměřovací a kartografická zařízení, optické přístroje, zvětšovače a korektory, potápěčská výstroj, potápěčská výzbroj, přístroje, nástroje a kabely pro oblast elektřiny, vědecké a laboratorní přístroje na úpravu elektrickým proudem, vědecké výzkumné a laboratorní přístroje, přístroje pro vyučování a simulátory; (42) návrhářství, služby testování, služby ověřování a služby kontroly kvality, počítačové služby, služby v oblasti informačních technologií, vědecké a technologické služby.
- (730) **Fyzikální ústav AV ČR, v. v. i.**, Na Slovance 1999/2, Praha 8, Libeň, 18200, CZ
- (740) Fyzikální ústav AV ČR, v. v. i./CITT, Karel Bauer, Za Radnicí 835, Dolní Břežany, 25241

(210) **O-553342**
(220) 29.01.2019
(320) 29.01.2019
(511) 35, 40, 44
(540)

SENSEI

- (510) (35) shromažďování výrobků (jmenovitě rehabilitační a edukační pomůcky) ve prospěch jiných osob prostřednictvím internetových stránek, aby si zákazníci mohli tyto výrobky pohodlně prohlédnout a koupit; (40) zakázková výroba zboží; (44) fyzická rehabilitace, vývoj individuálních programů fyzické rehabilitace, pracovní terapie a rehabilitace.
- (730) **SenSei s. r. o.**, Sedliště č. p. 503, Sedliště, 73936, CZ

(210) **O-553344**
(220) 29.01.2019
(320) 29.01.2019
(511) 16, 35, 39, 43
(540)



- (510) (16) fotografie (tištěné), letáky, jídelní listy, papírové podtácky, papírové ubrusy, papírové stolní ubrusy, plakáty, papírové bannery, podložky na stůl, podtácky pro pивní sklenice, pouťáče z papíru nebo z lepenky, prospekty, sáčky (obálky, váčky) z papíru nebo plastických hmot na balení; (35) poskytování obchodních informací prostřednictvím webových stránek, propagace, předvádění zboží, šíření reklamních materiálů, venkovní reklama, komerční využití internetu v oblastech obchodu a nabídky služeb, inzertní, propagační a informační služby prostřednictvím internetu za účelem obchodu, propagační činnost a reklama; (39) rozvoz jídel restauracemi; (43) bary, bufety, hotelové služby, jídelny, kavárny, pronájem

jednacích místností, restaurace, samoobslužné jídelny, samoobslužné restaurace, zajištění stravování.

(591) Barevná
(730) **Frýdl Michal**, Za Brodem 407, Mukařov, Srbin, 25162, CZ
(740) Jiří Effmert, Družstevní 1424/12, Říčany, 25101

(210) **O-553379**
(220) 30.01.2019
(320) 30.01.2019
(511) 5
(540)

ADAXIB

- (510) (5) farmaceutické přípravky, protizánětlivé a analgetické farmaceutické přípravky pro lidskou potřebu.
- (730) **ADMARKA Spółka z ograniczoną odpowiedzialnością**, Pieńków, Mariana Adamkiewicza 6, 05-152 Czosnow, PL
- (740) **ZIVKO MIJATOVIC & PARTNERS s.r.o.**, Jugoslávských partyzánů 639/26, Praha 6, 16000

(210) **O-553380**
(220) 30.01.2019
(320) 30.01.2019
(511) 9, 16, 35, 37, 38, 41, 42
(540)



- (510) (9) počítačové programy a software, počítačové databáze, počítačové sítě; (16) tiskopisy, příručky, manuály, propagační a reklamní materiály v rámci této třídy, software v tištěné formě, manuály pro počítačový software, instruktážní příručky pro počítačový software; (35) daňová evidence, účetnictví, ekonomické poradenství v rámci této třídy, podnikový management pomocí počítače (pro třetí osoby), počítačová správa kanceláře, počítačové řízení databází, poskytování spotřebitelského poradenství ve vztahu k software, velkoobchodní služby v souvislosti s počítačovým softwarem, maloobchodní služby v oboru počítačového softwaru, počítačové obchodně informační služby, reklama, včetně online reklamy na počítačové síti, zpracování informací z dat, zprostředkování v oblasti obchodní činnosti v rámci této třídy, překládání informací do počítačových databází, automatizované zpracování dat, inzertní činnost; (37) instalace, údržba a opravy počítačového hardwaru, instalace počítačových informačních systémů, údržba a opravy počítačových sítí, aktualizace počítačového síťového a telekomunikačního hardwaru, služby diagnostické údržby počítačů, poradenské služby vztahující se k instalaci počítačů; (38) přenos informací přes počítačové sítě, elektronická pošta, komunikace mobilními telefony, posílání zpráv, poskytování přístupu k databázím; (41) lektorská, školicí a vzdělávací činnost, pořádání odborných kurzů a školení, informační služby v oblasti vzdělávání; (42) tvorba software (počítačových programů), výzkum a vývoj počítačových programů, software (pronájem počítačového -), software jako služba (SaaS), počítačový software - instalace a údržba, konzultační služby v oboru software jako služba (SaaS), poskytování dočasného použití online software bez možnosti stažení pro použití při vydávání a tisku, aktualizace a adaptace počítačových programů podle požadavků uživatelů, analytické služby týkající se počítačových programů, půjčování počítačových programů, správa serverů, pronájem webových serverů, elektronické ukládání a zálohování dat, počítačová data (regenerace, aktualizace), navrhování a vývoj počítačových sítí, konfigurace počítačových systémů a sítí, služby počítačových sítí.
- (730) **WinFAS software s.r.o.**, Okružní 2552/83, Žďár nad Sázavou, Žďár nad Sázavou 3, 59101, CZ
- (740) Ing. Marcela Filipenská, Polní 302/32, Žďár nad Sázavou, Žďár nad Sázavou 2, 59102

(210) **O-553381**
(220) 31.01.2019
(320) 31.01.2019
(511) 9, 16, 35, 37, 38, 41, 42
(540)

WinFAS

- (510) (9) počítačové programy a software, počítačové databáze, počítačové sítě; (16) tiskopisy, příručky, manuály, propagační a reklamní materiály v rámci této třídy, software v tištěné formě, manuály pro počítačový software, instruktážní příručky pro počítačový software; (35) daňová evidence, účetnictví, ekonomické poradenství v rámci této třídy, podnikový management pomocí počítače (pro třetí osoby), počítačová správa kanceláře, počítačové řízení databází, poskytování spotřebitelského poradenství ve vztahu k software, velkoobchodní služby v souvislosti s počítačovým softwarem, maloobchodní služby v oboru počítačového softwaru, počítačové obchodně informační služby, reklama, včetně online reklamy na počítačové síti, zpracování informací z dat, zprostředkování v oblasti obchodní činnosti v rámci této třídy, překlad informací do počítačových databází, automatizované zpracování dat, inzertní činnost; (37) instalace, údržba a opravy počítačového hardwaru, instalace počítačových informačních systémů, údržba a opravy počítačových sítí, aktualizace počítačového síťového a telekomunikačního hardwaru, služby diagnostické údržby počítačů, poradenské služby vztahující se k instalaci počítačů; (38) přenos informací přes počítačové sítě, elektronická pošta, komunikace mobilními telefony, posílání zpráv, poskytování přístupu k databázím; (41) lektorská, školicí a vzdělávací činnost, pořádání odborných kurzů a školení, informační služby v oblasti vzdělávání; (42) tvorba softwaru (počítačových programů), výzkum a vývoj počítačových programů, software (pronájem počítačového -), software jako služba (SaaS), počítačový software - instalace a údržba, konzultační služby v oboru software jako služba (SaaS), poskytování dočasného použití online software bez možnosti stažení pro použití při vydávání a tištění, aktualizace a adaptace počítačových programů podle požadavků uživatelů, analytické služby týkající se počítačových programů, půjčování počítačových programů, testování počítačových programů, kopírování počítačových programů, správa serverů, pronájem webových serverů, elektronické ukládání a zálohování dat, počítačová data (regenerace, aktualizace), navrhování a vývoj počítačových sítí, konfigurace počítačových systémů a sítí, služby počítačových sítí.
- (730) **WinFAS software s.r.o.**, Okružní 2552/83, Žďár nad Sázavou, Žďár nad Sázavou 3, 59101, CZ
- (740) Ing. Marcela Filipenská, Polní 302/32, Žďár nad Sázavou, Žďár nad Sázavou 2, 59102

(210) **O-553398**
(220) 31.01.2019
(320) 31.01.2019
(511) 7
(540)

ATLAS

- (510) (7) zemědělské stroje, sečí stroje, pluhý pro zemědělské účely, brány (traktorem tažené zemědělské nářadí), radlice, pěchovací stroje, kultivátory (stroje), zemědělské nástroje jiné než na ruční pohon
- (730) **BEDNAR FMT s.r.o.**, Lohenická 607, Praha 9, Vnoř, 19017, CZ
- (740) Mgr. David Müller, Filipova 2016/6, Praha 4, Chodov, 14800

(210) **O-553409**
(220) 31.01.2019
(320) 31.01.2019
(511) 7
(540)

FENIX

- (510) (7) zemědělské stroje, sečí stroje, pluhý pro zemědělské účely, brány (traktorem tažené zemědělské nářadí), radlice, pěchovací stroje, kultivátory [stroje], zemědělské nástroje jiné než na ruční pohon
- (730) **BEDNAR FMT s.r.o.**, Lohenická 607, Praha 9, Vnoř, 19017, CZ
- (740) Mgr. David Müller, Filipova 2016/6, Praha 4, Chodov, 14800

(210) **O-553413**
(220) 31.01.2019
(320) 31.01.2019
(511) 7
(540)

OMEGA

- (510) (7) zemědělské stroje, sečí stroje, pluhý pro zemědělské účely, brány (traktorem tažené zemědělské nářadí), radlice, pěchovací stroje, kultivátory (stroje), zemědělské nástroje jiné než na ruční pohon
- (730) **BEDNAR FMT s.r.o.**, Lohenická 607, Praha 9, Vnoř, 19017, CZ
- (740) Mgr. David Müller, Filipova 2016/6, Praha 4, Chodov, 14800

(210) **O-553471**
(220) 04.02.2019
(320) 04.02.2019
(511) 28, 41
(540)

TRUMP IT UP

- (510) (28) hry, hračky, stolní hry, společenské hry, deskové hry, stavebnice, dáma, domina, dětské hry, hry společenské, karetní hry, přenosné hry a hračky s integrovanými telekomunikačními funkcemi, přenosné hry s displeji z tekutých krystalů, skládačky (puzzle); (41) výchova, vzdělávání, zábava, sportovní a kulturní aktivity.
- (730) **DP-Games s.r.o.**, Hvězdoslavova 516/39, Praha 4, Háje, 14900, CZ
- (740) **RETROPATENT s.r.o.**, Dobiášova 1246/29, Liberec, Liberec VI-Rochlice, 46006

(210) **O-553491**
(220) 04.02.2019
(320) 04.02.2019
(511) 5, 35, 41, 44
(540)

WATER BALANCE THERAPY - WBT

- (510) (5) výrobky farmaceutické, veterinární a zdravotnické, výrobky dietetické pro děti a nemocné, medicínální čaje, chemické výrobky pro lékařské účely, náplasti, obvazový materiál; (35) propagační a reklamní činnost zejména pro oblast zdravotnictví, zprostředkování obchodní činnosti s výrobky uvedenými výše ve třídě 5; (41) školicí a vzdělávací činnost v oblasti zdravotnictví; (44) činnost v oblasti zdravotnictví, zejména prevence, léčebná, regenerační a kosmetická péče.
- (730) **Vlasák René MUDr.**, Londýnská 730/59, Praha 2, Vinohrady, 12000, CZ
- (740) **PROPATENT, Ing. Vlasta Sedláčková**, Pod Pekařkou 107/1, Praha 4, Podolí, 14700

(210) **O-553495**
(220) 04.02.2019
(320) 04.02.2019
(511) 2, 9, 35, 37, 40, 42
(540)

KOMPATON

- (510) (2) toner, barviva, pigmenty a tiskárenské barvy, kazety naplněné tonerem, inkoust [toner] do kopírek, tonery do kopírovacích strojů a zařízení, toner v kazetách, tiskařský toner, toner do tiskáren, tonerové náplně používané do fotografických fotokopírek, tonerové kazety k použití s počítačem, tonerové náplně používané do kopírovacích strojů, tonerové náplně do laserových tiskáren (plné), tonerové náplně do inkoustových tiskáren, plné, toner v kazetách k použití do počítačových tiskařských zařízení; (9) tiskárny, tonerové kazety (prázdné) pro laserové tiskárny, nahrnaný obsah (počítačové programy, data a informace), kopírovací přístroje, informační technologie a audiovizuální, multimediální a fotografické přístroje, fotokopírovací stroje, inkoustové cartridge, bez náplně, do fotokopírek, prázdné tonerové kazety do fotokopírek, periferní zařízení přizpůsobená k použití s počítači a jinými chytrými zařízeními, aplikační software, kancelářské a podnikové aplikace, laserové tiskárny, inkoustové tiskárny, tiskárny k počítačům; (35) reklamní, marketingové a propagační služby, kancelářské služby, reprografické služby, obchodní zprostředkovatelské služby a obchodní informace pro spotřebitele, maloobchod a velkoobchod, velkoobchodní služby, to vše v souvislosti s počítačovým softwarem, obchodní informační služby poskytované přes Internet, poskytování zákaznických informací o produktech prostřednictvím Internetu; (37) opakované plnění a doplňování tonerových kazet, čištění, instalace, montáž, údržba a opravy počítačového hardwaru a telekomunikačních přístrojů, opakované plnění inkoustových tonerových kazet, opětovné doplňování prázdných tonerových kazet,

opakované doplňování inkoustů; (40) recyklace toneru, úprava a zpracování plastových materiálů, zpracování a úprava materiálů (informace o -); (42) inženýrské služby v oblasti počítačů, software (pronájem počítačového -), informační služby týkající se informačních technologií, poradenské služby týkající se počítačů a informačních technologií, odborné konzultační služby v oblasti informačních technologií, pronájem zařízení výpočetní techniky.

(730) **KOMPATON s.r.o.**, Slezská 364, Oldřichov, 74733, CZ

(210) **O-553529**

(220) 06.02.2019
(320) 06.02.2019
(511) 8, 14, 21
(540)

EXCELLENT  CRYSTALS
Made with Bohemian Crystals

(510) (8) pilníky na nehty; (14) umělecké předměty z drahých kovů, klenoty, šperky a ozdoby, bižuterie, drahokamy; (21) sklo, veškeré výrobky z užitkového nebo dekorativního skla včetně uměleckých předmětů ze skla a drahých kamenů, malované, smaltované, broušené, leptané, ryté, zdobené, pískované a hladké skleněné výrobky, křišťálové skleněné výrobky, vše v rozsahu třídy 21, výrobky z keramiky, terakoty a porcelánu všeho druhu, užitkové a dekorativní, v rozsahu třídy 21.

(730) **BOHEMIAN GIFTS s.r.o.**, Palackého 3145/41, Jablonec nad Nisou - Mšeno nad Nisou, 46601, CZ

(210) **O-553530**

(220) 06.02.2019
(320) 06.02.2019
(511) 36, 44
(540)



REDPANDA.CZ
INSURANCE FOR FOREIGNERS

(510) (36) informace o pojištění, pojištění, poradenství v oblasti pojištění, uzavírání pojištění, zprostředkování pojištění; (44) zprostředkování zdravotní péče.

(730) **Red Corp, s.r.o.**, Václavské náměstí 808/66, Praha 1, Nové Město, 11000, CZ

(740) Macek and Partners, Mgr. Jiří Macek, Sázavská 751/16, Praha 2, Vinohrady, 12000

(210) **O-553557**

(220) 06.02.2019
(320) 06.02.2019
(511) 16, 28
(540)

SLIZÍK

(510) (16) lepidla pro kancelářské účely nebo pro použití v domácnosti; (28) hračky, hry a žertovné předměty.

(730) **DE COLOR MORAVA s.r.o.**, Beskydská 1488, Frýdek-Místek, Místek, 73801, CZ

(740) Advokátní kancelář Hartmann, Jelínek, Fráňa a partneři, s.r.o., Sokolovská 5/49, Praha 8, Karlín, 18600

(210) **O-553584**

(220) 07.02.2019
(320) 07.02.2019
(511) 12, 35
(540)



(510) (12) bezpečnostní sedačky pro děti do vozidel, jejich části a příslušenství, dětské kočárky, jejich části a příslušenství, sluneční clony do automobilů; (35) prodej výše uvedených výrobků ve třídě 12.

(730) **BABY CENTRUM s.r.o.**, Bratranců Veverkových 1200, Pardubice - Zelené Předměstí, CZ

(740) Jindyne s.r.o., společnost patentových zástupců, U Statku 77, Mnichovo Hradiště, Hněvoustice, 29501

(210) **O-553591**

(220) 07.02.2019
(320) 07.02.2019
(511) 29, 30
(540)

Srdíčko

(510) (29) mléko, mléčné výrobky, zejména mléko na pití, fermentované mléko, podmáslí, jogurty, ovocné jogurty, jogurtové nápoje, čokoládové nebo kakaové jogurty, nealkoholické míchané mléčné nápoje, kefíry, smetana, tvarohový sýr, ovocný a bylinkový tvarohový sýr, deserty sestávající především z mléka a obsahující ochucovačla s želatinou a/nebo škrobem jako pojivá, máslo, sýry a sýrové výrobky, sušené mléko a sušená syrovátka pro potravinářské účely, obojí s a/nebo bez přísad, pomazánky (obsahující tuk), mléčné koktejly, syrovátka; (30) pudinky, zmrzliny, prášky na výrobu zmrzliny, trvanlivé pekárenské výrobky a pečivo, zvláště dorty, koláče a vafle k přímé spotřebě, nápoje na bázi kaka, rýžové pudinky.

(730) **Zott SE & Co. KG**, Dr.-Steichele-Straße 4, 86690 Mertingen, DE

(740) Všeťečka Zelený Švorčík Kalenský a partneři, advokátní a patentová kancelář, JUDr. Otakar Švorčík, advokát, Hálkova 2, Praha 2, 12000

(210) **O-553598**

(220) 07.02.2019
(320) 07.02.2019
(511) 29, 30, 32
(540)

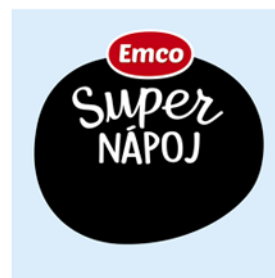

(510) (29) maso, ryby, drůbež a zvěřina, masové výtazky, konzervované, sušené a zavařené ovoce a zelenina, želé, džemy a marmelády, kompoty, mléčné výrobky a mléko, vejce, oleje a tuky jedlé, zpracovaná sója; (30) káva, čaj, kakao, kávové náhražky, med, cukr, sirup melasový, rýže, tapioka, ságo, droždí pro kynutí, pečivo, cukrovinky, kaše ovesná, kukuřičné a obilné vločky, lupinky, müsli, oplatky, sušenky, čokoládové výrobky, mouka a přípravky z obilovin, chléb, zmrzlina, droždí, prášky do těsta, obilniny připravené pro osobní konzumaci, obilniny k snídani a ochucené obilniny, připravené z pšenice, žita, ječmene, ovsa, kukuřice a rýže a ochucené medem, kakaem, oříšky, cukrem, ovocem, čokoládou, sůl, hořčice, ocet, omáčky (k ochucení), octové a kořeněné nálevy, koření, led pro osvěžení; (32) piva, minerální vody, šumivé nápoje a jiné nápoje nealkoholické, nápoje a šťávy ovocné, sirupy a jiné přípravky ke zhotovování nápojů, instantní ovocné nápoje.

(591) Barevná
(730) **Emco spol. s r. o.**, Türkova 2319/5b, Praha 4, Chodov, 14900, CZ
(740) Halaxová & Halaxová TETRAPAT, Mgr. Eva Halaxová, Jinonická 804/80, Praha 5, Košíře, 15800

(210) **O-553605**
(220) 08.02.2019
(320) 08.02.2019
(511) 11
(540)



(510) (11) čistírny odpadních vod.
(591) Barevná
(730) **TopolWater, s.r.o.**, Nad Rezkovcem 1114/2, Čáslav, Čáslav-Nové Město, 28601, CZ
(740) Ing. Přemysl Pitman, Oldřicha Nového 830, Velké Přílepy, 25264

(210) **O-553609**
(220) 08.02.2019
(320) 08.02.2019
(511) 17
(540)



(510) (17) kaučuk, gutaperča, guma, azbest, slída, nezpracované a jako polotovary a jejich náhražky, plastické hmoty a pryskyřice v extrudované formě pro použití ve výrobě, těsnící, ucpávací a izolační materiály, ohebná nekovová potrubí, trubky a hadice.
(591) Barevná
(730) **INPA s.r.o.**, Holandská 464, Pardubice, 53301, CZ

(210) **O-553621**
(220) 08.02.2019
(320) 08.02.2019
(511) 39, 41, 43
(540)

VIAJES CABO VERDE

(510) (39) doprava, organizování cest; (41) školení, zábava; (43) dočasné ubytování.
(730) **ISLANDICA s.r.o.**, Pod baštami 299/7, Praha 6, Hradčany, 16000, CZ

(210) **O-553638**
(220) 08.02.2019
(320) 08.02.2019
(511) 35, 41, 44
(540)

čistá hlava

(510) (35) reklama, propagace; (41) služby v oblasti vzdělávání, zábavy a sportu, sportovní a rekreační činnosti, vyučování, vzdělávání, lékařské vzdělávací služby; (44) psychologické poradny, lékařské poradenské služby.
(730) **Česká asociace fotbalových hráčů, z. s.**, Dlouhá 729/37, Praha 1, Staré Město, 11000, CZ

(210) **O-553645**
(220) 08.02.2019
(320) 08.02.2019
(511) 3, 5, 10, 25, 28
(540)

SPOPHY WE ARE SPORTS PHYSIO

(510) (3) neléčivé kosmetické a toaletní přípravky, masážní gely k jiným než léčebným účelům, masážní oleje a mléka, neléčivé masážní krémy, dermatologické krémy (jiné než léčivé); (5) doplňky stravy pro neléčebné účely, dietetické potraviny upravené k léčebným účelům, dietetické přípravky upravené k lékařskému použití, dietetické potravinové přípravky upravené k léčebným účelům, potravní doplňky a dietetické přípravky, léčivé tělové krémy, léčivé terapeutické krémy, léčivé ochranné krémy, léčivé tělové gely, léčivé krémy na nohy, léčivé balzámy na nohy, léčivé balzámy na rty, víceúčelové léčivé analgetické balzámy, terapeutické léčivé přípravky do koupele, kinesiologické tejpovací pásy, samolepící pásy pro terapeutické a lékařské potřeby, tejp; (10) ortopedické a pohybové pomůcky, ortopedické pásy, posilovací přístroje upravené pro lékařské použití, cvičební stroje pro terapeutické účely; (25) cvičební oděvy, oděvy, trička bez rukávů, běžecká trička a bundy, trička, trička (s krátkým rukávem), trička s dlouhým rukávem, sportovní trička odvádějící vlhkost, mikiny, sportovní mikiny s kapucí, bundy s dlouhým rukávem (mikiny), sportovní tílka, čepice, sportovní čepice, koupací čepice, multifunkční šátky (šály), pokrývky hlavy, čepice s kšiletem, sportovní trička s krátkým rukávem, spodní prádlo, funkční spodní prádlo, rukavice, plavky, sportovní oděvy; (28) posilovací stroje, posilovací závaží na zápěstí, posilovací přístroje pro formování postavy (cvičební), sportovní potřeby a vybavení, činky, činky kettlebell, vzpěračské činky, tyče na činky (na vzpírání), švédské bedny, fitness cvičební stroje, plyometrické bedny, samonosné cvičební konstrukce.
(730) **REHASPORT TRADE s.r.o.**, Michelská 3/9, Praha 4, Michle, 14000, CZ
(740) Kopecký Hála & Co., advokátní kancelář s.r.o., Mgr. Ing. Martin Kopecký, Plynárenská 671, Kolín, Kolín IV, 28002

(210) **O-553654**
(220) 08.02.2019
(320) 08.02.2019
(511) 35, 38, 39, 41
(540)



(510) (35) reklamní a propagační činnost, inzertní činnost, obchodní analýzy, průzkum a informační služby, průzkum trhu, analýzy a studie trhu; (38) služby rozhlasového a televizního vysílání, rozhlasové vysílání informací, přenos a vysílání dat, služby v oblasti vysílání dat, služby v oblasti vysílání a příjmu dat pomocí telekomunikačních prostředků, vysílání zvuku, videa a multimedií prostřednictvím Internetu a jiných komunikačních sítí; (39) dopravní informace, dopravní informační služby, poskytování silničních a dopravních informací, služby týkající se dopravních informací, poskytování informací týkajících se silničních dopravních podmínek, poradenské služby v oblasti dopravy, konzultace vztahující se k dopravě; (41) vzdělávací a školicí služby v oblasti řízení a bezpečnosti dopravy, pořádání seminářů, konferencí a kongresů v oblasti dopravy, organizování konferencí, výstav a soutěží, organizování workshopů a seminářů, organizace kulturních, zábavních a sportovních akcí, služby vydavatelství, příprava zpravodajských programů k vysílání, vydavatelská činnost a zpravodajství.
(591) Barevná
(730) **Chytrá doprava z.s.**, Stavební 992/1, Ostrava, Poruba, 70800, CZ
(740) Mgr. Kateřina Mík Špoulová, Haštalská 760/27, Praha 1, Staré Město, 11000

(210) **O-553669**

(220) 11.02.2019

(320) 11.02.2019

(511) 1, 17, 19

(540)

PRIMAFINAL

(510) (1) chemické výrobky určené pro průmysl, vědy a fotografii, jakož i pro zemědělství a lesnictví, chemické insekticidy, lepidla pro průmysl a stavebnictví; (17) tmely těsnící, žáruvzdorné a izolační, ucpávkové hmoty, stěrky na dokončování spárování sádrokartonu; (19) nekovové stavební materiály, zejména tmely a stěrky zařazené v této třídě, speciální potěry, penetrace, cementy, malty a sádky, nátěrové hmoty pro nátěry interiérů a exteriérů stavebních objektů zařazené v této třídě, tmely na výplně otvorů.

(730) **Doksanský Daniel**, Mratínská 554, Báňš, 25065, CZ

(740) Advokátní a patentová kancelář, JUDr. Aleš Zábrš, Na Beránce 2, Praha 6, 16000

(210) **O-553673**

(220) 11.02.2019

(320) 11.02.2019

(511) 9, 16, 35, 41, 42

(540)



(510) (9) přístroje a nástroje vědecké, výzkumné, navigační, geodetické, fotografické, kinematografické, audiovizuální, optické, přístroje a nástroje pro vážení, měření, signalizaci, detekci, testování, inspekci, záchranu a výuku, zařízení a přístroje pro vedení, přepínání, přeměnu, akumulaci, regulaci nebo řízení distribuce nebo použití elektrického proudu, zařízení a nástroje pro záznam, přenos, reprodukci nebo zpracování zvuku, obrazu nebo dat, média se záznamem a stahovatelná média, počítačový software, prázdná digitální nebo analogová záznamová a úložná média, výpočetní zařízení, počítače a periferní zařízení počítačů; (16) papír a lepenka, tiskárenské výrobky, potřeby pro vazbu knih, fotografie, papírnické zboží a kancelářské potřeby s výjimkou nábytku, potřeby pro rýsování a kreslení a potřeby pro umělce malířské štětce, instruktážní a výukové materiály, fólie a sáčky pro balení a obaly, tiskařské typy, štočky; (35) reklama, propagace, řízení obchodní činnosti, obchodní administrativa, kancelářské práce; (41) vzdělávání, školení, zábava, sportovní a kulturní činnosti; (42) vědecké a technické služby a související výzkum a projektování, průmyslová analýza a průmyslový výzkum, navrhování a vývoj počítačového hardwaru a softwaru.

(591) Barevná

(730) **Vysoká škola báňská - Technická univerzita Ostrava**, 17. listopadu 2172/15, Ostrava, Poruba, 70800, CZ

(210) **O-553674**

(220) 11.02.2019

(320) 11.02.2019

(511) 9, 16, 35, 41, 42

(540)



(510) (9) přístroje a nástroje vědecké, výzkumné, navigační, geodetické, fotografické, kinematografické, audiovizuální, optické, přístroje a nástroje pro vážení, měření, signalizaci, detekci, testování, inspekci, záchranu a výuku, zařízení a přístroje pro vedení, přepínání, přeměnu, akumulaci, regulaci nebo řízení distribuce nebo použití elektrického proudu, zařízení a nástroje pro záznam, přenos, reprodukci nebo zpracování zvuku, obrazu nebo dat, média se záznamem a stahovatelná média, počítačový software, prázdná digitální nebo analogová záznamová a úložná média, výpočetní zařízení, počítače a periferní zařízení počítačů; (16) papír a lepenka, tiskárenské výrobky, potřeby pro vazbu knih, fotografie, papírnické zboží a kancelářské potřeby s výjimkou nábytku, potřeby pro rýsování a kreslení a potřeby pro umělce malířské štětce, instruktážní a výukové materiály, fólie a sáčky pro balení a obaly, tiskařské typy, štočky; (35) reklama, propagace, řízení obchodní činnosti, obchodní administrativa, kancelářské práce; (41)

kancelářské potřeby s výjimkou nábytku, potřeby pro rýsování a kreslení a potřeby pro umělce malířské štětce, instruktážní a výukové materiály, fólie a sáčky pro balení a obaly, tiskařské typy, štočky; (35) reklama, propagace, řízení obchodní činnosti, obchodní administrativa, kancelářské práce; (41) vzdělávání, školení, zábava, sportovní a kulturní činnosti; (42) vědecké a technické služby a související výzkum a projektování, průmyslová analýza a průmyslový výzkum, navrhování a vývoj počítačového hardwaru a softwaru.

(591) Barevná

(730) **Vysoká škola báňská - Technická univerzita Ostrava**, 17. listopadu 2172/15, Ostrava, Poruba, 70800, CZ

(210) **O-553679**

(220) 11.02.2019

(320) 11.02.2019

(511) 9, 16, 35, 41, 42

(540)



(510) (9) přístroje a nástroje vědecké, výzkumné, navigační, geodetické, fotografické, kinematografické, audiovizuální, optické, přístroje a nástroje pro vážení, měření, signalizaci, detekci, testování, inspekci, záchranu a výuku, zařízení a přístroje pro vedení, přepínání, přeměnu, akumulaci, regulaci nebo řízení distribuce nebo použití elektrického proudu, zařízení a nástroje pro záznam, přenos, reprodukci nebo zpracování zvuku, obrazu nebo dat, média se záznamem a stahovatelná média, počítačový software, prázdná digitální nebo analogová záznamová a úložná média, výpočetní zařízení, počítače a periferní zařízení počítačů; (16) papír a lepenka, tiskárenské výrobky, potřeby pro vazbu knih, fotografie, papírnické zboží a kancelářské potřeby s výjimkou nábytku, potřeby pro rýsování a kreslení a potřeby pro umělce malířské štětce, instruktážní a výukové materiály, fólie a sáčky pro balení a obaly, tiskařské typy, štočky; (35) reklama, propagace, řízení obchodní činnosti, obchodní administrativa, kancelářské práce; (41) vzdělávání, školení, zábava, sportovní a kulturní činnosti; (42) vědecké a technické služby a související výzkum a projektování, průmyslová analýza a průmyslový výzkum, navrhování a vývoj počítačového hardwaru a softwaru.

(591) Barevná

(730) **Vysoká škola báňská - Technická univerzita Ostrava**, 17. listopadu 2172/15, Ostrava, Poruba, 70800, CZ

(210) **O-553680**

(220) 11.02.2019

(320) 11.02.2019

(511) 9, 16, 35, 41, 42

(540)



(510) (9) přístroje a nástroje vědecké, výzkumné, navigační, geodetické, fotografické, kinematografické, audiovizuální, optické, přístroje a nástroje pro vážení, měření, signalizaci, detekci, testování, inspekci, záchranu a výuku, zařízení a přístroje pro vedení, přepínání, přeměnu, akumulaci, regulaci nebo řízení distribuce nebo použití elektrického proudu, zařízení a nástroje pro záznam, přenos, reprodukci nebo zpracování zvuku, obrazu nebo dat, média se záznamem a stahovatelná média, počítačový software, prázdná digitální nebo analogová záznamová a úložná média, výpočetní zařízení, počítače a periferní zařízení počítačů; (16) papír a lepenka, tiskárenské výrobky, potřeby pro vazbu knih, fotografie, papírnické zboží a kancelářské potřeby s výjimkou nábytku, potřeby pro rýsování a kreslení a potřeby pro umělce malířské štětce, instruktážní a výukové materiály, fólie a sáčky pro balení a obaly, tiskařské typy, štočky; (35) reklama, propagace, řízení obchodní činnosti, obchodní administrativa, kancelářské práce; (41)

vzdělávání, školení, zábava, sportovní a kulturní činnosti; (42) vědecké a technické služby a související výzkum a projektování, průmyslová analýza a průmyslový výzkum, navrhování a vývoj počítačového hardwaru a softwaru.

- (591) Barevná
(730) **Vysoká škola báňská - Technická univerzita Ostrava**, 17. listopadu 2172/15, Ostrava, Poruba, 70800, CZ

- (210) **O-553681**
(220) 11.02.2019
(320) 11.02.2019
(511) 9, 16, 35, 41, 42
(540)



(510) (9) přístroje a nástroje vědecké, výzkumné, navigační, geodetické, fotografické, kinematografické, audiovizuální, optické, přístroje a nástroje pro vážení, měření, signalizaci, detekci, testování, inspekci, záchranu a výuku, zařízení a přístroje pro vedení, přepínání, přeměnu, akumulaci, regulaci nebo řízení distribuce nebo použití elektrického proudu, zařízení a nástroje pro záznam, přenos, reprodukci nebo zpracování zvuku, obrazu nebo dat, média se záznamem a stahovatelná média, počítačový software, prázdná digitální nebo analogová záznamová a úložná média, výpočetní zařízení, počítače a periferní zařízení počítačů; (16) papír a lepenka, tiskárenské výrobky, potřeby pro vazbu knih, fotografie, papírnické zboží a kancelářské potřeby s výjimkou nábytku, potřeby pro rýsování a kreslení a potřeby pro umělce malířské štětce, instruktážní a výukové materiály, fólie a sáčky pro balení a obaly, tiskařské typy, štočky; (35) reklama, propagace, řízení obchodní činnosti, obchodní administrativa, kancelářské práce; (41) vzdělávání, školení, zábava, sportovní a kulturní činnosti; (42) vědecké a technické služby a související výzkum a projektování, průmyslová analýza a průmyslový výzkum, navrhování a vývoj počítačového hardwaru a softwaru.

- (591) Barevná
(730) **Vysoká škola báňská - Technická univerzita Ostrava**, 17. listopadu 2172/15, Ostrava, Poruba, 70800, CZ

- (210) **O-553683**
(220) 11.02.2019
(320) 11.02.2019
(511) 9, 16, 35, 41, 42
(540)



(510) (9) přístroje a nástroje vědecké, výzkumné, navigační, geodetické, fotografické, kinematografické, audiovizuální, optické, přístroje a nástroje pro vážení, měření, signalizaci, detekci, testování, inspekci, záchranu a výuku, zařízení a přístroje pro vedení, přepínání, přeměnu, akumulaci, regulaci nebo řízení distribuce nebo použití elektrického proudu, zařízení a nástroje pro záznam, přenos, reprodukci nebo zpracování zvuku, obrazu nebo dat, média se záznamem a stahovatelná média, počítačový software, prázdná digitální nebo analogová záznamová a úložná média, výpočetní zařízení, počítače a periferní zařízení počítačů; (16) papír a lepenka, tiskárenské výrobky, potřeby pro vazbu knih, fotografie, papírnické zboží a kancelářské potřeby s výjimkou nábytku, potřeby pro rýsování a kreslení a potřeby pro umělce malířské štětce, instruktážní a výukové materiály, fólie a sáčky pro balení a obaly, tiskařské typy, štočky; (35) reklama, propagace, řízení obchodní činnosti, obchodní administrativa, kancelářské práce; (41) vzdělávání, školení, zábava, sportovní a kulturní činnosti; (42) vědecké a technické služby a související výzkum a projektování, průmyslová analýza

a průmyslový výzkum, navrhování a vývoj počítačového hardwaru a softwaru.

- (591) Barevná
(730) **Vysoká škola báňská - Technická univerzita Ostrava**, 17. listopadu 2172/15, Ostrava, Poruba, 70800, CZ

- (210) **O-553684**
(220) 11.02.2019
(320) 11.02.2019
(511) 9, 16, 35, 41, 42
(540)



(510) (9) přístroje a nástroje vědecké, výzkumné, navigační, geodetické, fotografické, kinematografické, audiovizuální, optické, přístroje a nástroje pro vážení, měření, signalizaci, detekci, testování, inspekci, záchranu a výuku, zařízení a přístroje pro vedení, přepínání, přeměnu, akumulaci, regulaci nebo řízení distribuce nebo použití elektrického proudu, zařízení a nástroje pro záznam, přenos, reprodukci nebo zpracování zvuku, obrazu nebo dat, média se záznamem a stahovatelná média, počítačový software, prázdná digitální nebo analogová záznamová a úložná média, výpočetní zařízení, počítače a periferní zařízení počítačů; (16) papír a lepenka, tiskárenské výrobky, potřeby pro vazbu knih, fotografie, papírnické zboží a kancelářské potřeby s výjimkou nábytku, potřeby pro rýsování a kreslení a potřeby pro umělce malířské štětce, instruktážní a výukové materiály, fólie a sáčky pro balení a obaly, tiskařské typy, štočky; (35) reklama, propagace, řízení obchodní činnosti, obchodní administrativa, kancelářské práce; (41) vzdělávání, školení, zábava, sportovní a kulturní činnosti; (42) vědecké a technické služby a související výzkum a projektování, průmyslová analýza a průmyslový výzkum, navrhování a vývoj počítačového hardwaru a softwaru.

- (591) Barevná
(730) **Vysoká škola báňská - Technická univerzita Ostrava**, 17. listopadu 2172/15, Ostrava, Poruba, 70800, CZ

- (210) **O-553685**
(220) 11.02.2019
(320) 11.02.2019
(511) 9, 16, 35, 41, 42
(540)



(510) (9) přístroje a nástroje vědecké, výzkumné, navigační, geodetické, fotografické, kinematografické, audiovizuální, optické, přístroje a nástroje pro vážení, měření, signalizaci, detekci, testování, inspekci, záchranu a výuku, zařízení a přístroje pro vedení, přepínání, přeměnu, akumulaci, regulaci nebo řízení distribuce nebo použití elektrického proudu, zařízení a nástroje pro záznam, přenos, reprodukci nebo zpracování zvuku, obrazu nebo dat, média se záznamem a stahovatelná média, počítačový software, prázdná digitální nebo analogová záznamová a úložná média, výpočetní zařízení, počítače a periferní zařízení počítačů; (16) papír a lepenka, tiskárenské výrobky, potřeby pro vazbu knih, fotografie, papírnické zboží a kancelářské potřeby s výjimkou nábytku, potřeby pro rýsování a kreslení a potřeby pro umělce malířské štětce, instruktážní a výukové materiály, fólie a sáčky pro balení a obaly, tiskařské typy, štočky; (35) reklama, propagace, řízení obchodní činnosti, obchodní administrativa, kancelářské práce; (41) vzdělávání, školení, zábava, sportovní a kulturní činnosti; (42) vědecké a technické služby a související výzkum a projektování, průmyslová analýza a průmyslový výzkum, navrhování a vývoj počítačového hardwaru a softwaru.

- (591) Barevná

(730) **Vysoká škola báňská - Technická univerzita Ostrava**, 17. listopadu
2172/15, Ostrava, Poruba, 70800, CZ

(210) **O-553686**
(220) 11.02.2019
(320) 11.02.2019
(511) 9, 16, 35, 41, 42
(540)



(510) (9) přístroje a nástroje vědecké, výzkumné, navigační, geodetické, fotografické, kinematografické, audiovizuální, optické, přístroje a nástroje pro vážení, měření, signalizaci, detekci, testování, inspekci, záchranu a výuku, zařízení a přístroje pro vedení, přepínání, přeměnu, akumulaci, regulaci nebo řízení distribuce nebo použití elektrického proudu, zařízení a nástroje pro záznam, přenos, reprodukci nebo zpracování zvuku, obrazu nebo dat, média se záznamem a stahovatelná média, počítačový software, prázdná digitální nebo analogová záznamová a úložná média, výpočetní zařízení, počítače a periferní zařízení počítačů; (16) papír a lepenka, tiskárenské výrobky, potřeby pro vazbu knih, fotografie, papírnické zboží a kancelářské potřeby s výjimkou nábytku, potřeby pro rýsování a kreslení a potřeby pro umělce malířské štětce, instruktážní a výukové materiály, fólie a sáčky pro balení a obaly, tiskařské typy, štočky; (35) reklama, propagace, řízení obchodní činnosti, obchodní administrativa, kancelářské práce; (41) vzdělávání, školení, zábava, sportovní a kulturní činnosti; (42) vědecké a technické služby a související výzkum a projektování, průmyslová analýza a průmyslový výzkum, navrhování a vývoj počítačového hardwaru a softwaru.

(591) Barevná
(730) **Vysoká škola báňská - Technická univerzita Ostrava**, 17. listopadu
2172/15, Ostrava, Poruba, 70800, CZ

(210) **O-553687**
(220) 11.02.2019
(320) 11.02.2019
(511) 9, 16, 35, 41, 42
(540)



(510) (9) přístroje a nástroje vědecké, výzkumné, navigační, geodetické, fotografické, kinematografické, audiovizuální, optické, přístroje a nástroje pro vážení, měření, signalizaci, detekci, testování, inspekci, záchranu a výuku, zařízení a přístroje pro vedení, přepínání, přeměnu, akumulaci, regulaci nebo řízení distribuce nebo použití elektrického proudu, zařízení a nástroje pro záznam, přenos, reprodukci nebo zpracování zvuku, obrazu nebo dat, média se záznamem a stahovatelná média, počítačový software, prázdná digitální nebo analogová záznamová a úložná média, výpočetní zařízení, počítače a periferní zařízení počítačů; (16) papír a lepenka, tiskárenské výrobky, potřeby pro vazbu knih, fotografie, papírnické zboží a kancelářské potřeby s výjimkou nábytku, potřeby pro rýsování a kreslení a potřeby pro umělce malířské štětce, instruktážní a výukové materiály, fólie a sáčky pro balení a obaly, tiskařské typy, štočky; (35) reklama, propagace, řízení obchodní činnosti, obchodní administrativa, kancelářské práce; (41) vzdělávání, školení, zábava, sportovní a kulturní činnosti; (42) vědecké a technické služby a související výzkum a projektování, průmyslová analýza a průmyslový výzkum, navrhování a vývoj počítačového hardwaru a softwaru.

(591) Barevná
(730) **Vysoká škola báňská - Technická univerzita Ostrava**, 17. listopadu
2172/15, Ostrava, Poruba, 70800, CZ

(210) **O-553688**
(220) 11.02.2019
(320) 11.02.2019
(511) 9, 16, 35, 41, 42
(540)



(510) (9) přístroje a nástroje vědecké, výzkumné, navigační, geodetické, fotografické, kinematografické, audiovizuální, optické, přístroje a nástroje pro vážení, měření, signalizaci, detekci, testování, inspekci, záchranu a výuku, zařízení a přístroje pro vedení, přepínání, přeměnu, akumulaci, regulaci nebo řízení distribuce nebo použití elektrického proudu, zařízení a nástroje pro záznam, přenos, reprodukci nebo zpracování zvuku, obrazu nebo dat, média se záznamem a stahovatelná média, počítačový software, prázdná digitální nebo analogová záznamová a úložná média, výpočetní zařízení, počítače a periferní zařízení počítačů; (16) papír a lepenka, tiskárenské výrobky, potřeby pro vazbu knih, fotografie, papírnické zboží a kancelářské potřeby s výjimkou nábytku, potřeby pro rýsování a kreslení a potřeby pro umělce malířské štětce, instruktážní a výukové materiály, fólie a sáčky pro balení a obaly, tiskařské typy, štočky; (35) reklama, propagace, řízení obchodní činnosti, obchodní administrativa, kancelářské práce; (41) vzdělávání, školení, zábava, sportovní a kulturní činnosti; (42) vědecké a technické služby a související výzkum a projektování, průmyslová analýza a průmyslový výzkum, navrhování a vývoj počítačového hardwaru a softwaru.

(591) Barevná
(730) **Vysoká škola báňská - Technická univerzita Ostrava**, 17. listopadu
2172/15, Ostrava, Poruba, 70800, CZ

(210) **O-553690**
(220) 11.02.2019
(320) 11.02.2019
(511) 9, 16, 35, 41, 42
(540)



(510) (9) přístroje a nástroje vědecké, výzkumné, navigační, geodetické, fotografické, kinematografické, audiovizuální, optické, přístroje a nástroje pro vážení, měření, signalizaci, detekci, testování, inspekci, záchranu a výuku, zařízení a přístroje pro vedení, přepínání, přeměnu, akumulaci, regulaci nebo řízení distribuce nebo použití elektrického proudu, zařízení a nástroje pro záznam, přenos, reprodukci nebo zpracování zvuku, obrazu nebo dat, média se záznamem a stahovatelná média, počítačový software, prázdná digitální nebo analogová záznamová a úložná média, výpočetní zařízení, počítače a periferní zařízení počítačů; (16) papír a lepenka, tiskárenské výrobky, potřeby pro vazbu knih, fotografie, papírnické zboží a kancelářské potřeby s výjimkou nábytku, potřeby pro rýsování a kreslení a potřeby pro umělce malířské štětce, instruktážní a výukové materiály, fólie a sáčky pro balení a obaly, tiskařské typy, štočky; (35) reklama, propagace, řízení obchodní činnosti, obchodní administrativa, kancelářské práce; (41) vzdělávání, školení, zábava, sportovní a kulturní činnosti; (42) vědecké a technické služby a související výzkum a projektování, průmyslová analýza a průmyslový výzkum, navrhování a vývoj počítačového hardwaru a softwaru.

(591) Barevná
(730) **Vysoká škola báňská - Technická univerzita Ostrava**, 17. listopadu
2172/15, Ostrava, Poruba, 70800, CZ

(210) **O-553691**
(220) 11.02.2019
(320) 11.02.2019
(511) 9, 16, 35, 41, 42
(540)



(510) (9) přístroje a nástroje vědecké, výzkumné, navigační, geodetické, fotografické, kinematografické, audiovizuální, optické, přístroje a nástroje pro vážení, měření, signalizaci, detekci, testování, inspekci, záchranu a výuku, zařízení a přístroje pro vedení, přepínání, přeměnu, akumulaci, regulaci nebo řízení distribuce nebo použití elektrického proudu, zařízení a nástroje pro záznam, přenos, reprodukci nebo zpracování zvuku, obrazu nebo dat, média se záznamem a stahovatelná média, počítačový software, prázdná digitální nebo analogová záznamová a úložná média, výpočetní zařízení, počítače a periferní zařízení počítačů; (16) papír a lepenka, tiskárenské výrobky, potřeby pro vazbu knih, fotografie, papírnické zboží a kancelářské potřeby s výjimkou nábytku, potřeby pro rýsování a kreslení a potřeby pro umělce malířské štětce, instruktážní a výukové materiály, fólie a sáčky pro balení a obaly, tiskařské typy, štočky; (35) reklama, propagace, řízení obchodní činnosti, obchodní administrativa, kancelářské práce; (41) vzdělávání, školení, zábava, sportovní a kulturní činnosti; (42) vědecké a technické služby a související výzkum a projektování, průmyslová analýza a průmyslový výzkum, navrhování a vývoj počítačového hardwaru a softwaru.

(591) Barevná
(730) **Vysoká škola báňská - Technická univerzita Ostrava**, 17. listopadu 2172/15, Ostrava, Poruba, 70800, CZ

(210) **O-553693**
(220) 11.02.2019
(320) 11.02.2019
(511) 9, 16, 35, 41, 42
(540)



(510) (9) přístroje a nástroje vědecké, výzkumné, navigační, geodetické, fotografické, kinematografické, audiovizuální, optické, přístroje a nástroje pro vážení, měření, signalizaci, detekci, testování, inspekci, záchranu a výuku, zařízení a přístroje pro vedení, přepínání, přeměnu, akumulaci, regulaci nebo řízení distribuce nebo použití elektrického proudu, zařízení a nástroje pro záznam, přenos, reprodukci nebo zpracování zvuku, obrazu nebo dat, média se záznamem a stahovatelná média, počítačový software, prázdná digitální nebo analogová záznamová a úložná média, výpočetní zařízení, počítače a periferní zařízení počítačů; (16) papír a lepenka, tiskárenské výrobky, potřeby pro vazbu knih, fotografie, papírnické zboží a kancelářské potřeby s výjimkou nábytku, potřeby pro rýsování a kreslení a potřeby pro umělce malířské štětce, instruktážní a výukové materiály, fólie a sáčky pro balení a obaly, tiskařské typy, štočky; (35) reklama, propagace, řízení obchodní činnosti, obchodní administrativa, kancelářské práce; (41) vzdělávání, školení, zábava, sportovní a kulturní činnosti; (42) vědecké a technické služby a související výzkum a projektování, průmyslová analýza a průmyslový výzkum, navrhování a vývoj počítačového hardwaru a softwaru.

(591) Barevná
(730) **Vysoká škola báňská - Technická univerzita Ostrava**, 17. listopadu 2172/15, Ostrava, Poruba, 70800, CZ

(210) **O-553695**
(220) 11.02.2019
(320) 11.02.2019
(511) 9, 16, 35, 41, 42
(540)



(510) (9) přístroje a nástroje vědecké, výzkumné, navigační, geodetické, fotografické, kinematografické, audiovizuální, optické, přístroje a nástroje pro vážení, měření, signalizaci, detekci, testování, inspekci, záchranu a výuku, zařízení a přístroje pro vedení, přepínání, přeměnu, akumulaci, regulaci nebo řízení distribuce nebo použití elektrického proudu, zařízení a nástroje pro záznam, přenos, reprodukci nebo zpracování zvuku, obrazu nebo dat, média se záznamem a stahovatelná média, počítačový software, prázdná digitální nebo analogová záznamová a úložná média, výpočetní zařízení, počítače a periferní zařízení počítačů; (16) papír a lepenka, tiskárenské výrobky, potřeby pro vazbu knih, fotografie, papírnické zboží a kancelářské potřeby s výjimkou nábytku, potřeby pro rýsování a kreslení a potřeby pro umělce malířské štětce, instruktážní a výukové materiály, fólie a sáčky pro balení a obaly, tiskařské typy, štočky; (35) reklama, propagace, řízení obchodní činnosti, obchodní administrativa, kancelářské práce; (41) vzdělávání, školení, zábava, sportovní a kulturní činnosti; (42) vědecké a technické služby a související výzkum a projektování, průmyslová analýza a průmyslový výzkum, navrhování a vývoj počítačového hardwaru a softwaru.

(591) Barevná
(730) **Vysoká škola báňská - Technická univerzita Ostrava**, 17. listopadu 2172/15, Ostrava, Poruba, 70800, CZ

(210) **O-553696**
(220) 11.02.2019
(320) 11.02.2019
(511) 9, 16, 35, 41, 42
(540)



(510) (9) přístroje a nástroje vědecké, výzkumné, navigační, geodetické, fotografické, kinematografické, audiovizuální, optické, přístroje a nástroje pro vážení, měření, signalizaci, detekci, testování, inspekci, záchranu a výuku, zařízení a přístroje pro vedení, přepínání, přeměnu, akumulaci, regulaci nebo řízení distribuce nebo použití elektrického proudu, zařízení a nástroje pro záznam, přenos, reprodukci nebo zpracování zvuku, obrazu nebo dat, média se záznamem a stahovatelná média, počítačový software, prázdná digitální nebo analogová záznamová a úložná média, výpočetní zařízení, počítače a periferní zařízení počítačů; (16) papír a lepenka, tiskárenské výrobky, potřeby pro vazbu knih, fotografie, papírnické zboží a kancelářské potřeby s výjimkou nábytku, potřeby pro rýsování a kreslení a potřeby pro umělce malířské štětce, instruktážní a výukové materiály, fólie a sáčky pro balení a obaly, tiskařské typy, štočky; (35) reklama, propagace, řízení obchodní činnosti, obchodní administrativa, kancelářské práce; (41) vzdělávání, školení, zábava, sportovní a kulturní činnosti; (42) vědecké a technické služby a související výzkum a projektování, průmyslová analýza a průmyslový výzkum, navrhování a vývoj počítačového hardwaru a softwaru.

(591) Barevná
(730) **Vysoká škola báňská - Technická univerzita Ostrava**, 17. listopadu 2172/15, Ostrava, Poruba, 70800, CZ

(210) **O-553699**
(220) 11.02.2019
(320) 11.02.2019
(511) 9, 16, 35, 41, 42
(540)



- (510) (9) přístroje a nástroje vědecké, výzkumné, navigační, geodetické, fotografické, kinematografické, audiovizuální, optické, přístroje a nástroje pro vážení, měření, signalizaci, detekci, testování, inspekci, záchranu a výuku, zařízení a přístroje pro vedení, přepínání, přeměnu, akumulaci, regulaci nebo řízení distribuce nebo použití elektrického proudu, zařízení a nástroje pro záznam, přenos, reprodukci nebo zpracování zvuku, obrazu nebo dat, média se záznamem a stahovatelná média, počítačový software, prázdná digitální nebo analogová záznamová a úložná média, výpočetní zařízení, počítače a periferní zařízení počítačů; (16) papír a lepenka, tiskárenské výrobky, potřeby pro vazbu knih, fotografie, papírnické zboží a kancelářské potřeby s výjimkou nábytku, potřeby pro rýsování a kreslení a potřeby pro umělce malířské štětce, instruktážní a výukové materiály, fólie a sáčky pro balení a obaly, tiskařské typy, štočky; (35) reklama, propagace, řízení obchodní činnosti, obchodní administrativa, kancelářské práce; (41) vzdělávání, školení, zábava, sportovní a kulturní činnosti; (42) vědecké a technické služby a související výzkum a projektování, průmyslová analýza a průmyslový výzkum, navrhování a vývoj počítačového hardwaru a softwaru.
- (591) Barevná
(730) **Vysoká škola báňská - Technická univerzita Ostrava**, 17. listopadu 2172/15, Ostrava, Poruba, 70800, CZ

(210) **O-553700**
(220) 11.02.2019
(320) 11.02.2019
(511) 9, 16, 35, 41, 42
(540)



- (510) (9) přístroje a nástroje vědecké, výzkumné, navigační, geodetické, fotografické, kinematografické, audiovizuální, optické, přístroje a nástroje pro vážení, měření, signalizaci, detekci, testování, inspekci, záchranu a výuku, zařízení a přístroje pro vedení, přepínání, přeměnu, akumulaci, regulaci nebo řízení distribuce nebo použití elektrického proudu, zařízení a nástroje pro záznam, přenos, reprodukci nebo zpracování zvuku, obrazu nebo dat, média se záznamem a stahovatelná média, počítačový software, prázdná digitální nebo analogová záznamová a úložná média, výpočetní zařízení, počítače a periferní zařízení počítačů; (16) papír a lepenka, tiskárenské výrobky, potřeby pro vazbu knih, fotografie, papírnické zboží a kancelářské potřeby s výjimkou nábytku, potřeby pro rýsování a kreslení a potřeby pro umělce malířské štětce, instruktážní a výukové materiály, fólie a sáčky pro balení a obaly, tiskařské typy, štočky; (35) reklama, propagace, řízení obchodní činnosti, obchodní administrativa, kancelářské práce; (41) vzdělávání, školení, zábava, sportovní a kulturní činnosti; (42) vědecké a technické služby a související výzkum a projektování, průmyslová analýza a průmyslový výzkum, navrhování a vývoj počítačového hardwaru a softwaru.
- (591) Barevná
(730) **Vysoká škola báňská - Technická univerzita Ostrava**, 17. listopadu 2172/15, Ostrava, Poruba, 70800, CZ

(210) **O-553702**
(220) 11.02.2019
(320) 11.02.2019
(511) 9, 16, 35, 41, 42
(540)



- (510) (9) přístroje a nástroje vědecké, výzkumné, navigační, geodetické, fotografické, kinematografické, audiovizuální, optické, přístroje a nástroje pro vážení, měření, signalizaci, detekci, testování, inspekci, záchranu a výuku, zařízení a přístroje pro vedení, přepínání, přeměnu, akumulaci, regulaci nebo řízení distribuce nebo použití elektrického proudu, zařízení a nástroje pro záznam, přenos, reprodukci nebo zpracování zvuku, obrazu nebo dat, média se záznamem a stahovatelná média, počítačový software, prázdná digitální nebo analogová záznamová a úložná média, výpočetní zařízení, počítače a periferní zařízení počítačů; (16) papír a lepenka, tiskárenské výrobky, potřeby pro vazbu knih, fotografie, papírnické zboží a kancelářské potřeby s výjimkou nábytku, potřeby pro rýsování a kreslení a potřeby pro umělce malířské štětce, instruktážní a výukové materiály, fólie a sáčky pro balení a obaly, tiskařské typy, štočky; (35) reklama, propagace, řízení obchodní činnosti, obchodní administrativa, kancelářské práce; (41) vzdělávání, školení, zábava, sportovní a kulturní činnosti; (42) vědecké a technické služby a související výzkum a projektování, průmyslová analýza a průmyslový výzkum, navrhování a vývoj počítačového hardwaru a softwaru.
- (591) Barevná
(730) **Vysoká škola báňská - Technická univerzita Ostrava**, 17. listopadu 2172/15, Ostrava, Poruba, 70800, CZ

(210) **O-553703**
(220) 11.02.2019
(320) 11.02.2019
(511) 9, 16, 35, 41, 42
(540)



- (510) (9) přístroje a nástroje vědecké, výzkumné, navigační, geodetické, fotografické, kinematografické, audiovizuální, optické, přístroje a nástroje pro vážení, měření, signalizaci, detekci, testování, inspekci, záchranu a výuku, zařízení a přístroje pro vedení, přepínání, přeměnu, akumulaci, regulaci nebo řízení distribuce nebo použití elektrického proudu, zařízení a nástroje pro záznam, přenos, reprodukci nebo zpracování zvuku, obrazu nebo dat, média se záznamem a stahovatelná média, počítačový software, prázdná digitální nebo analogová záznamová a úložná média, výpočetní zařízení, počítače a periferní zařízení počítačů; (16) papír a lepenka, tiskárenské výrobky, potřeby pro vazbu knih, fotografie, papírnické zboží a kancelářské potřeby s výjimkou nábytku, potřeby pro rýsování a kreslení a potřeby pro umělce malířské štětce, instruktážní a výukové materiály, fólie a sáčky pro balení a obaly, tiskařské typy, štočky; (35) reklama, propagace, řízení obchodní činnosti, obchodní administrativa, kancelářské práce; (41) vzdělávání, školení, zábava, sportovní a kulturní činnosti; (42) vědecké a technické služby a související výzkum a projektování, průmyslová analýza a průmyslový výzkum, navrhování a vývoj počítačového hardwaru a softwaru.
- (591) Barevná
(730) **Vysoká škola báňská - Technická univerzita Ostrava**, 17. listopadu 2172/15, Ostrava, Poruba, 70800, CZ

(210) **O-553725**
(220) 12.02.2019
(320) 12.02.2019
(511) 9, 16, 35, 38, 41
(540)

ODEZŘENO

- (510) (9) data, informace a databáze, nahrané zvukové a zvukově-obrazové záznamy, vše na elektronických, magnetických, optických a jiných nosičích v rámci třídy 9 nebo v elektronických, datových, informačních a telekomunikačních sítích, elektronická periodika a knihy, stahovatelné počítačové programy, počítačový software, stahovatelné multimediální aplikace zejména pro zachycení, zpracování, vyhodnocení, synchronizaci či sdílení dat v oblastech zdravého životního stylu, fitness a výživy, přístroje pro zpracování dat; (16) tiskoviny všeho druhu, noviny, časopisy, periodika, knihy, učebnice, učební pomůcky s výjimkou přístrojů, křížovky, katalogy, papírenské zboží, fotografie, plakáty, samolepky, pohlednice, programy a informační letáky, vstupenky, katalogy, tištěné nosiče informací a záznamů všeho druhu v rozsahu této třídy; (35) inzertní činnost, reklamní a propagační činnost, marketing, prezentace výrobků a služeb v komunikačních médiích pro účely maloobchodu, pronájem reklamních ploch na Internetu, prodej po telefonu výše uvedených výrobků ve třídě 9 a 16, telemarketing (nikoliv prodej), podpora prodeje, analýzy nákladů a cen, obchodní průzkumy, zajišťování předplatného novin a časopisů, průzkum trhu, průzkum veřejného mínění, komerční informace a rady pro spotřebitele, služby v oblasti srovnávání cen, distribuce reklamních materiálů, organizování akcí, výstav, prodejních trhů a přehlídek pro obchodní, propagační a reklamní účely, organizace spotřebitelských soutěží reklamního charakteru zaměřených zejména na podporu prodeje, vyhlášení výsledků soutěží reklamního charakteru zaměřených zejména na podporu prodeje, organizace spotřebitelských soutěží - v rámci této třídy, spotřebitelská anketa, propagace výherce soutěže či ankety; (38) přenos zpráv a informací, komunikace, šíření elektronických periodik a knih, vše prostřednictvím počítačů, elektronických, počítačových, datových a telekomunikačních sítí (zejména prostřednictvím internetu), poskytování přístupu k databázím, informační služby na internetu, provozování internetových portálů, poskytování on-line elektronických diskusních fór; (41) výchovná, vzdělávací a zábavní činnost, sportovní a kulturní aktivity, organizování sportovních, vzdělávacích a zábavních soutěží, obrazové a textové zpravodajství, vydavatelská činnost, vydávání elektronických knih a časopisů on-line, poskytování on-line elektronických publikací (bez možnosti stažení), provozování her on-line, nahrávání a vydávání zvukových a zvukově-obrazových záznamů, poskytování informací o možnostech zábavy, rekreace a rozptýlení, o výchově, vzdělávání a sportu, pořádání a realizace workshopů, pořádání přednášek, pořádání festivalů pro kulturní, zábavní, vzdělávací a školící účely, pořádání výstav pro kulturní, zábavní a vzdělávací účely.
- (730) **CZECH NEWS CENTER a.s.**, Komunardů 1584/42, Praha 7, Holešovice, 17000, CZ

(210) **O-553733**
(220) 12.02.2019
(320) 12.02.2019
(511) 32, 33
(540)

- (510) (32) minerální a sycené vody, nealkoholické nápoje s obsahem ovocných šťáv, nealkoholické nápoje na bázi ovoce ochucené čajem, nealkoholické koktejly, nealkoholické aperitivy, nealkoholické sladové nápoje, nealkoholický cider, ovocné šťávy, šumivé nápoje v prášku, nápoje z ovocných šťáv, nápoje na bázi piva, nealkoholická piva, nealkoholické nápoje s příchutí piva, ochucená piva, piva, koktejly na bázi piva, sirupy pro přípravu nápojů, sladové pivo; (33) cider, alkoholické nápoje (s výjimkou piva).
- (730) **Plzeňský Prazdroj, a. s.**, U Prazdroje 64/7, Plzeň, Východní Předměstí, 30100, CZ
- (740) Skils s.r.o. advokátní kancelář, JUDr. Karel Muzikář LL.M. (C.J.), advokát, Křížovnické náměstí 193/2, Praha 1, 11000

(210) **O-553734**
(220) 12.02.2019
(320) 12.02.2019
(511) 32, 33
(540)

FRISCO SPRITZ

- (510) (32) minerální a sycené vody, nealkoholické nápoje s obsahem ovocných šťáv, nealkoholické nápoje na bázi ovoce ochucené čajem, nealkoholické koktejly, nealkoholické aperitivy, nealkoholické sladové nápoje, nealkoholický cider, ovocné šťávy, šumivé nápoje v prášku, nápoje z ovocných šťáv, nápoje na bázi piva, nealkoholická piva, nealkoholické nápoje s příchutí piva, ochucená piva, piva, koktejly na bázi piva, sirupy pro přípravu nápojů, sladové pivo; (33) cider, alkoholické nápoje (s výjimkou piva).
- (730) **Plzeňský Prazdroj, a. s.**, U Prazdroje 64/7, Plzeň, Východní Předměstí, 30100, CZ
- (740) Skils s.r.o. advokátní kancelář, JUDr. Karel Muzikář LL.M. (C.J.), advokát, Křížovnické náměstí 193/2, Praha 1, 11000

(210) **O-553735**
(220) 12.02.2019
(320) 12.02.2019
(511) 29
(540)

Lay's Pořádně to okoření

- (510) (29) maso, ryby, drůbež, zvěřina, masové výtazky, konzervované, sušené a vařené ovoce a zelenina, rosoly, džemy, kompoty, vejce, mléko, mléčné výrobky, jedlé oleje a tuky, omáčky (dipy), sýry, jogurty, jedlé ořechy, zpracované ořechy, zpracovaná jedlá semena, ořechové tyčinky, směsi ovoce a ořechů, bramborové chipsy, bramborové lupínky, chuťovky na bázi brambor, pochutiny na bázi sóji, sójové chipsy, svačinky na bázi ovoce, ovocné chipsy, chipsy z juky, zpracované hovězí maso, sušené hovězí maso, pufované vepřové kůrky, zeleninové saláty, ovocné a zeleninové pomazánky, chuťovky a chipsy na bázi zeleniny, hotové snacky sestávající převážně z brambor a chipsů, ořechů, ořechových výrobků, semen, ovoce, zeleniny nebo jejich kombinací, snacky a pomazánky na bázi luštěnin.
- (730) **PepsiCo, Inc.**, 700 Anderson Hill Road, Purchase, New York 10577-1444, NY, US
- (740) Všeček Zelený Švorčík Kalenský a partneři, advokátní a patentová kancelář, JUDr. Otakar Švorčík, advokát, Hájkova 2, Praha 2, 12000

(210) **O-553742**
(220) 12.02.2019
(320) 12.02.2019
(511) 29, 31
(540)

AgroAdvokát

- (510) (29) mléko, sýr; (31) čerstvá bio zelenina.
- (730) **Mikuláš a partneři, advokátní kancelář s.r.o.**, Rubešova 162/8, Praha 2, Vinohrady, 12000, CZ

(210) **O-553753**
(220) 13.02.2019
(320) 13.02.2019
(511) 35, 43
(540)

- (510) (35) marketing, návrh reklamních materiálů, poptávky, pronájem reklamních ploch, propagace, reklama, subdodavatelské služby (pomoc v obchodní činnosti), venkovní reklama; (43) bary, bufety, hotelové služby, jídelny, kavárny, restaurace, samoobslužní jídelny, samoobslužné restaurace, zajištění stravování.

(730) **Flames grill pub & restaurant s.r.o.**, Veveří 3219/113, Brno, 61600, CZ
(740) Právní partneri, JUDr. Milan Švejda Ph.D., Marie Steyskalové 686/38, Brno, Žabovřesky, 61600

(210) **O-553857**

(220) 18.02.2019

(320) 18.02.2019

(511) 30

(540)

PRO+

(510) (30) zmrzliny a mražené výrobky zařazené v této třídě.

(730) **PINKO a.s.**, Vlašimská 409, Benešov, 25601, CZ

(740) NEOLEGAL - advokátní a patentová kancelář, Ing. Jaroslav Novotný, Římská 2135/45, Praha 2, Vinohrady, 12000

(210) **O-553864**

(220) 18.02.2019

(320) 18.02.2019

(511) 9, 35, 42

(540)

**MAXIMUS - SYSTÉM PRO SPRÁVU
INFORMAČNÍCH ZDROJŮ**

(510) (9) počítačový software; (35) průzkum trhu, obchodní průzkum, průzkum veřejného mínění, systemizace informací do počítačových databází, aktualizace a údržba dat v počítačových databázích, komerční informace a rady pro spotřebitele, komerční informační kanceláře, obchodní nebo podnikatelské informace, poradenství v obchodní činnosti; (42) počítačové systémové analýzy, vědecké a technologické služby a související výzkum a projektování, analytické a výzkumné služby v průmyslu, navrhování a vývoj počítačového hardwaru a softwaru, vědecký výzkum.

(730) **TOXIN s.r.o.**, Videňská 545/76, Praha 4, Kurnatice, 14800, CZ

(740) KMVS, advokátní kancelář, s.r.o., Ivan David, Hellichova 458/1, Praha 1, Malá Strana, 11800

(210) **O-553865**

(220) 18.02.2019

(320) 18.02.2019

(511) 9, 35, 42

(540)

TOXIN

(510) (9) počítačový software; (35) průzkum trhu, obchodní průzkum, průzkum veřejného mínění, systemizace informací do počítačových databází, aktualizace a údržba dat v počítačových databázích, komerční informace a rady pro spotřebitele, komerční informační kanceláře, obchodní nebo podnikatelské informace, poradenství v obchodní činnosti; (42) počítačové systémové analýzy, vědecké a technologické služby a související výzkum a projektování, analytické a výzkumné služby v průmyslu, navrhování a vývoj počítačového hardwaru a softwaru, vědecký výzkum.

(730) **TOXIN s.r.o.**, Videňská 545/76, Praha 4, Kurnatice, 14800, CZ

(740) KMVS, advokátní kancelář, s.r.o., Ivan David, Hellichova 458/1, Praha 1, Malá Strana, 11800

(210) **O-553867**

(220) 18.02.2019

(320) 18.02.2019

(511) 35, 41, 43

(540)



**VÝSTAVIŠTĚ
KROMĚŘÍŽ**

(510) (35) propagační činnost, reklama, pomoc při řízení obchodní činnosti, obchodní administrativa, kancelářské práce; (41) výchova, vzdělávání, kulturní aktivity, zejména pořádání výstav kulturního a vzdělávacího charakteru, pořádání hudebních a společenských akcí; (43) služby zajišťující stravování a nápoje, provoz restaurace, baru, kavárny, klubu.

(591) Barevná

(730) **Výstaviště Kroměříž s.r.o.**, K Výstavišti 4069/8, Kroměříž, 76701, CZ

(740) Mgr. Lukáš Lorenc, advokát, Štefánikova 256/34, Praha 5, 15000

(210) **O-553870**

(220) 18.02.2019

(320) 18.02.2019

(511) 20, 35, 37

(540)

SOTIS

(510) (20) kancelářské židle, pracovní židle, jídelní židle, otočné židle, sedáky na židle, židle s natáčecími kolečky, židle na kluzných rámech, projektantské židle, židle, komponenty kancelářských židlí; (35) velkoobchodní prodej nábytku, maloobchodní služby spojené s prodejem nábytku, maloobchodní prodej nábytku; (37) údržba a opravy nábytku, montáž nábytku na míru, instalace nábytku.

(730) **OFFICE PRO professional s.r.o.**, Labuť 1110/29, Bílovec, 74301, CZ

(740) Chytilová & spol., patentová kancelář, s.r.o., Revoluční 725/11, Praha 1, Staré Město, 11000

(210) **O-553876**

(220) 19.02.2019

(320) 19.02.2019

(511) 20, 21

(540)

(510) (20) nekovové uzávěry lahví, nádob a obalů na nápoje, nekovové posuvné uzávěry lahví, nádob a obalů na nápoje, nekovové dětské bezpečnostní uzávěry na lahve, nekovová víčka pro lahve, nádoby a obaly na nápoje, zátky na lahve, kapsle (nekovové obaly), znovupoužitelné nekovové uzávěry lahví; (21) nekovové dávkovače tekutin pro použití na lahvích, nádobách a obalech na nápoje, nekovové lahve (plastové), sportovní lahve na pití (prázdné), opakovaně použitelné plastové lahve (prázdné).

(730) **KR REAL s.r.o.**, Na příkopě 1047/17, Praha 1, Staré Město, 11000, CZ

(740) Ing. Petr Soukup, tř. Svobody 43/39, Olomouc, 77900

(210) **O-553877**

(220) 18.02.2019

(320) 18.02.2019

(511) 20, 35, 37

(540)

SUBRA

(510) (20) kancelářské židle, pracovní židle, jídelní židle, otočné židle, sedáky na židle, židle s natáčecími kolečky, židle na kluzných rámech, projektantské židle, židle, komponenty kancelářských židlí; (35) velkoobchodní prodej nábytku, maloobchodní služby spojené s prodejem nábytku, maloobchodní prodej nábytku; (37) údržba a opravy nábytku, montáž nábytku na míru, instalace nábytku.

(730) **OFFICE PRO professional s.r.o.**, Labuť 1110/29, Bílovec, 74301, CZ

(740) Chytilová & spol., patentová kancelář, s.r.o., Revoluční 725/11, Praha 1, Staré Město, 11000

(210) **O-553895**
(220) 19.02.2019
(320) 19.02.2019
(511) 28
(540)



(510) (28) hračky.
(730) **WIKY, spol. s r.o.**, Svatoborská 395/97, Kyjov, 697 01, CZ

(210) **O-553896**
(220) 19.02.2019
(320) 19.02.2019
(511) 28
(540)



(510) (28) hračky.
(591) Barevná
(730) **WIKY, spol. s r.o.**, Svatoborská 395/97, Kyjov, 697 01, CZ

(210) **O-553897**
(220) 19.02.2019
(320) 19.02.2019
(511) 28
(540)



(510) (28) hračky.
(591) Barevná
(730) **WIKY, spol. s r.o.**, Svatoborská 395/97, Kyjov, 697 01, CZ

(210) **O-553898**
(220) 19.02.2019
(320) 19.02.2019
(511) 35, 36, 42
(540)

AKONT

(510) (35) administrativní služby, administrativní zpracování objednávek, aktualizace a údržba údajů v rejstřících, externí správa společnosti, fakturace, marketing, korporátní služby, obchodní zprostředkovatelské služby, oceňování podniků, poradenské služby pro obchodní vedení, poradenství v oblasti organizace podniku, poradenství v oblasti řízení a organizace podniku, profesionální obchodní poradenství, provádění podnikových auditů, sběr údajů do počítačových databází, služby spojené s podáním daňových přiznání, subdodavatelské služby (pomoc v obchodní činnosti), účetnictví, vedení obchodního účetnictví, příprava automatizovaného účetnictví, příprava daňových výměrů, příprava daňových přiznání, daňové poradenství (účetnictví), daňové plánování (účetnictví); (36) daňové odhady, finanční analýza, finanční řízení, daňové

poradenství (nikoli účetnictví), daňové plánování (ne účetnictví), daňové služby (nikoli účetnictví), finanční poradenství v oblasti daňového plánování; (42) počítačové programování, tvorba počítačového softwaru, pronájem počítačového softwaru, software jako služba (SaaS), poradenství v oblasti informačních technologií (IT), poradenství v oblasti internetového zabezpečení, poradenství v oblasti navrhování webových stránek, poradenství v oblasti počítačového softwaru, poradenství v oblasti počítačových technologií, poradenství v oblasti šifrování dat, poradenství v oblasti zabezpečení dat, poradenství v oblasti zabezpečení počítačů, hosting webových stránek, pronájem webových serverů, serverhosting, vytváření a údržba webových stránek pro jiné osoby, údržba a aktualizace počítačového softwaru v oblasti zabezpečení počítačů a prevence počítačových rizik.

(730) **BELTERRA SERVICES LLC**, 10300 Linn Station Road, Louisville, PC 40202, KY, US

(740) Mgr. Tomáš Svoboda, advokát, Na poříčí 1047/26, Praha 1, Nové Město

(210) **O-553899**
(220) 19.02.2019
(320) 19.02.2019
(511) 2
(540)

ESSENCE

(510) (2) barvy, nátěry, laky, ochranné výrobky proti korozi a proti deteriorizaci dřeva, barva, mořidla.

(730) **PPG Deco Czech a.s.**, č. p. 223, Břasy, 33824, CZ

(740) Čermák a spol., Mgr. Ondřej Čerych, advokát, Elišky Peškové 735/15, Praha 5, 15000

(210) **O-553935**
(220) 20.02.2019
(320) 20.02.2019
(511) 36
(540)

DEFEND SMART Protect

(510) (36) pojišťovací služby; pojištění odškodného poskytovaného za menší kosmetické poškození motorových vozidel; poradenská činnost a zprostředkování v oblasti financí a pojištění.

(730) **DEFEND INSURANCE HOLDING s.r.o.**, Roztylská 1860/1, Praha 4, Chodov, 14800, CZ

(740) Ing. Dobroslav Musil, patentová kancelář, Ing. Dobroslav Musil, Zábrdovická 801/11, Brno, Zábřovice, 61500

(210) **O-553989**
(220) 22.02.2019
(320) 22.02.2019
(511) 24, 25
(540)



(510) (24) ručníky; (25) sportovní oblečení, kšilty proti slunci (oblečení), oblečení na běhání, trikoty [úplně oblečení bez nohavic], běžecká tílka, běžecká trika a bundy, cvičební oděvy, elastické kalhoty, funkční spodní prádlo, gymnastické oděvy, legíny, lehké venkovní bundy, mikiny, nákrčník [páska kolem krku z látky, části oděvů], ponožky, sportovní trička odvádějící vlhkost, sportovní trička s krátkým rukávem, šortky, sportovní podprsenky, sportovní tílka, sportovní mikiny s kapucí, sportovní dresy a krátké kalhoty, sportovní kalhoty.

(591) Barevná

(730) **Klímeš Michal**, Dvořákova 528, Tišnov, 66601, CZ

(740) Advokátní kancelář CINK a partneři, s. r. o., JUDr. Ing. Pavel Cink LL. M., Velešlavina 363/33, Plzeň, Vnitřní Město, 30100

(210) **O-553990**
(220) 22.02.2019
(320) 22.02.2019
(511) 35, 41, 45
(540)

Děti do bruslí z. s.



(510) (35) reklama, propagace; (41) vzdělávání, školení, zábava, sportovní a kulturní činnosti; (45) právní služby.
(730) **Ondřej Zdeněk**, Na Palici 342, Jindřichův Hradec, 37701, CZ

(210) **O-554122**
(220) 27.02.2019
(320) 27.02.2019
(511) 5
(540)

ALTHYXIN

(510) (5) léčiva, farmaceutické přípravky humánní.
(730) **Zentiva Group, a.s.**, U kabelovny 130/22, Praha 10, Dolní Měcholupy, 10237, CZ
(740) C|K|I|T ČERVENKA TURKOVÁ & PARTNERS Advokátní, patentová a známková kancelář, Mgr. Radka Červenková, advokátka, Anny Letenské 34/7, Praha 2, Vinohrady, 12000

(210) **O-554123**
(220) 27.02.2019
(320) 27.02.2019
(511) 5
(540)

ALVEROX

(510) (5) léčiva, farmaceutické přípravky humánní.
(730) **Zentiva Group, a.s.**, U kabelovny 130/22, Praha 10, Dolní Měcholupy, 10237, CZ
(740) C|K|I|T ČERVENKA TURKOVÁ & PARTNERS Advokátní, patentová a známková kancelář, Mgr. Radka Červenková, advokátka, Anny Letenské 34/7, Praha 2, Vinohrady, 12000

(210) **O-554132**
(220) 28.02.2019
(320) 28.02.2019
(511) 20, 21
(540)

take it shake it

(510) (20) nekovové uzávěry lahví, nádob a obalů na nápoje, nekovové posuvné uzávěry lahví, nádob a obalů na nápoje, nekovové dětské bezpečnostní uzávěry na lahve, nekovová víčka pro lahve, nádoby a obaly na nápoje, zátky na lahve, kapsle (nekovové obaly), znovupoužitelné nekovové uzávěry lahví; (21) nekovové dávkovače tekutin pro použití na lahvích, nádobách a obalech na nápoje, nekovové lahve (plastové), sportovní lahve na pití (prázdné), opakovaně použitelné plastové lahve (prázdné).
(730) **KR REAL s.r.o.**, Na příkopě 1047/17, Praha 1, Staré Město, 11000, CZ
(740) Ing. Petr Soukup, tř. Svobody 43/39, Olomouc, 77900

(210) **O-554252**
(220) 05.03.2019
(320) 05.03.2019
(511) 34
(540)

Rollfourtwenty

(510) (34) cigaretové filtry, cigaretové papírky (booklety), cigaretový papír, absorpční papíry do dýmek, tabák, šňupací tabák, žvýkací tabák, tabákové příchutě, jiné než éterické oleje, zápalky, zapalovače pro kuřáky, cigarety, doutníky, doutníčky (cigarillos), byliny ke kouření, cigarety obsahující náhražky tabáku, ne pro léčebné účely, dýmky, čističe dýmek, popelníky pro kuřáky, pouzdra na tabák, pouzdra na cigarety a doutníky, krabice na doutníky, krabičky zápalek, ořezávače doutníků, dózy na tabák, špičky na cigarety, humidory, ústní vaporizéry pro kuřáky, náústky ke špičkám na cigarety, drtičky tabáku a bylin.
(730) **Rollfourtwenty s.r.o.**, Vzdálená 327/19, Praha 8, Březiněves, 18200, CZ
(740) PROPATENT, JUDr. Matěj Sedláček, Pod Pekařkou 107/1, Praha 4, Podolí, 14700

Zamítnuté a částečně odmítnuté/zamítnuté přihlášky ochranných známek po zveřejnění

Zjistí-li Úřad v průběhu řízení o námitkách, že přihlašovaná ochranná známka nespĺňuje podmínky pro zápis, přihlášku zamítne. Zjistí-li, že přihlašovaná ochranná známka nespĺňuje podmínky pro zápis jen pro některé výrobky nebo služby, přihlášku odmítne/zamítne v rozsahu výrobků nebo služeb, pro které přihláška nespĺňuje podmínky zápisu. S ohledem na tuto skutečnost, obsahuje tato kapitola údaje o rozhodnutích o zamítnutí přihlášky ochranné známky v celém nebo částečném rozsahu na základě ustanovení § 26 zákona č. 441/2003 Sb.

Údaje o výsledku rozhodnutí (zamítnutí přihlášky, částečné odmítnutí/zamítnutí přihlášky) jsou uvedeny jako datum právní moci rozhodnutí/výsledek rozhodnutí.

(210) **O-528794**
(540)

**UNDER
GROUND
FITNESS**

22.03.2019/NABYTÍ P.M. - ČÁSTEČNÉ ZAMÍTNUTÍ PŘIHL. PO ZVEŘ.

(210) **O-537078**
(540)

BRAWO Life

19.03.2019/NABYTÍ P.M. - ČÁSTEČNÉ ZAMÍTNUTÍ PŘIHL. PO ZVEŘ.

(210) **O-531022**
(540)

MERLIN

15.03.2019/NABYTÍ P.M. - ČÁSTEČNÉ ZAMÍTNUTÍ PŘIHL. PO ZVEŘ.

(210) **O-545044**
(540)

**Premia
REALITY**

14.03.2019/NABYTÍ P.M. - ZAMÍTNUTÍ PŘIHLÁŠKY PO ZVEŘEJNĚNÍ

(210) **O-531171**
(540)

**MAX
KINO**

21.03.2019/NABYTÍ P.M. - ČÁSTEČNÉ ZAMÍTNUTÍ PŘIHL. PO ZVEŘ.

(210) **O-545660**
(540)

Dr. Očko

12.03.2019/NABYTÍ P.M. - ZAMÍTNUTÍ PŘIHLÁŠKY PO ZVEŘEJNĚNÍ

(210) **O-536655**
(540)

NATU

13.03.2019/NABYTÍ P.M. - ČÁSTEČNÉ ZAMÍTNUTÍ PŘIHL. PO ZVEŘ.

(210) **O-545661**
(540)

Dr. Očko

12.03.2019/NABYTÍ P.M. - ZAMÍTNUTÍ PŘIHLÁŠKY PO ZVEŘEJNĚNÍ

Zamítnuté námítky týkající se ochranných známek

V průběhu řízení o námítkách může být Úřadem zjištěno, že přihlašovaná ochranná známka, která byla zveřejněna ve Věstníku, nezasahuje do zákonem chráněných starších práv třetích osob, tzv. namítajících, uvedených v ustanovení § 7 zákona č. 441/2003 Sb., a proto Úřad námítky zamítne. Údaje o rozhodnutích o zamítnutí námítek na základě ustanovení § 26 zákona č. 441/2003 Sb. jsou obsaženy v této kapitole.

(210) **O-534282**

(540)

LAVON

13.03.2019/NABYTÍ P.M. – ZAMÍTNUTÍ NÁMITEK

Přehled zápisů ochranných známek bez změny ve vztahu ke zveřejněným přihláškám

Kapitola obsahuje údaje o ochranných známkách zapsaných na základě ustanovení § 28 odst. 1 zákona č. 441/2003 Sb., u kterých nedošlo ke změně údajů oproti zveřejněné přihlášce ochranné známky.

| Číselný přehled (111) | | | | | | | | | | | |
|--------------------------|--------|--------|--------|--------|--------|--------|--------|--------|--------|--------|--------|
| 371979 | 371980 | 371981 | 371982 | 371983 | 371984 | 371985 | 371986 | 371987 | 371988 | 371989 | 371990 |
| 371991 | 371992 | 371993 | 371994 | 371995 | 371996 | 371997 | 371998 | 371999 | 372000 | 372001 | 372002 |
| 372003 | 372004 | 372005 | 372006 | 372007 | 372008 | 372009 | 372010 | 372011 | 372012 | 372013 | 372014 |
| 372015 | 372016 | 372017 | 372018 | 372019 | 372020 | 372021 | 372022 | 372023 | 372024 | 372025 | 372026 |
| 372027 | 372028 | 372029 | 372030 | 372031 | 372032 | 372033 | 372034 | 372035 | 372036 | 372037 | 372038 |
| 372039 | 372040 | 372041 | 372042 | 372043 | 372044 | 372045 | 372046 | 372047 | 372048 | 372049 | 372050 |
| 372051 | 372052 | 372053 | 372054 | 372055 | 372056 | 372057 | 372058 | 372059 | 372060 | 372061 | 372062 |
| 372063 | 372064 | 372065 | 372066 | 372067 | 372068 | 372069 | 372070 | 372071 | 372072 | 372073 | 372074 |
| 372075 | 372076 | 372077 | 372078 | 372079 | 372080 | 372081 | 372082 | 372083 | 372084 | 372085 | 372086 |
| 372087 | 372088 | 372089 | 372090 | 372091 | 372092 | 372093 | 372094 | 372095 | 372096 | | |

Zápis ochranných známek bez změny ve vztahu ke zveřejněným přihláškám

- (111) **371979**
(220) 22.04.2015
(320) 22.04.2015
(442) 12.12.2018
(151) 20.03.2019
(730) **Velkobílovecká vína s.r.o.**, Žižkovská 1374, Velké Bílovice, 69102, CZ
(740) Mgr. Narcis Tomášek, advokát, U Starého mostu 111/4, Děčín III - Staré Město, 40502
(210) O-521793
(591) Barevná
(510) (33) víno; (35) reklama, venkovní reklama, produktový marketing, obchodní poradenství, předváděcí akce a výstavy k obchodním a reklamním účelům, poradenství v oblasti obchodní činnosti, služby předvádění výrobků a vystavování zboží k obchodním a reklamním účelům, obchodní informace a poradenství v oblasti obchodu; (39) služby zajišťující balení a distribuci vína.
(511) 33, 35, 39
(540)



- (111) **371980**
(220) 17.05.2016
(320) 17.05.2016
(442) 12.12.2018
(151) 20.03.2019
(730) **VINAŘSTVÍ POD HRADEM s.r.o.**, Klentnice 188, Klentnice, 69201, CZ
(740) Veska & Vesková, JUDr. Šárka Vesková, Brněnská 300/31, Hradec Králové, 50006
(210) O-531210
(510) (3) aroma (éterické oleje), mýdla, vonné oleje; (4) svíčky; (16) brožury, etikety, fotografie, kancelářské potřeby (kromě nábytku), katalogy, letáky, obaly na lahve (lepenkové nebo papírové), papír, papírenské zboží, psací potřeby, razítka; (18) batohy, deštníky, klíčenky (pouzdra), ruksaky, slunečníky, tašky; (21) demizóny, hrnky, karafy, stolní lahve, kuchyňské náčiní, kuchyňské nádoby, lahve, nádoby, otvíráky na lahve, porcelán, sklenice na pití, šálky, talíře; (24) prádlo ložní, prostírání (kromě papírových), stolní ubrusy látkové, ubrusy (kromě papírových); (25) čepice, obuv, oděvy, šály, šátky, trička; (27) koberce, koberečky, předložky, rohožky; (28) hračky, hry, vánoční ozdoby; (29) džemy, kompoty, marmeláda, ovoce konzervované, ovocné rosoly, želatina; (30) bonbóny, cukrovinky, čokoláda, keksy, med, sušenky, žvýkačky; (32) hroznový mošt (nekvašený), mošty, nápoje nealkoholické, ovocné šťávy, sirupy na výrobu nápojů; (33) alkoholické nápoje obsahující ovoce, alkoholické výtažky z ovoce, víno; (34) tabák, zapalovače, zápalky; (35) marketing, reklama, rozšiřování reklamních materiálů zákazníkům, rozšiřování inzertních materiálů, vzorky zboží distribuce; (41) zábava, pobavení.
(511) 3, 4, 16, 18, 21, 24, 25, 27, 28, 29, 30, 32, 33, 34, 35, 41
(540)

I LOVE ROSÉ

- (111) **371981**
(220) 08.07.2016
(320) 08.07.2016
(442) 12.12.2018
(151) 20.03.2019
(730) **Kulturní a vzdělávací středisko "U Tří kohoutů", příspěvková organizace**, Nerudova 14/294, Brno, 60200, CZ
(210) O-532452
(510) (41) divadla (představení), pořádání kulturních akcí, divadelní představení pro děti a mládež.
(511) 41

- (540) **Divadlo Polárka**
- (111) **371982**
(220) 07.11.2016
(320) 07.11.2016
(442) 12.12.2018
(151) 20.03.2019
(730) **KCK Cyklospor-Mode s.r.o.**, Bartošova 348, Otrokovice, Kvítkovice, 76502, CZ
(740) PatOZ - patentová kancelář, Mgr. Pavel Panák, patentový zástupce, Ječná 243/39a, Praha 2, 12000
(210) O-535094
(510) (1) čisticí chemické přípravky, prostředky (směsi) pro lepení pneumatik; (3) kosmetika, parfumerie, drogerie (výrobky v rámci tř. 3) šampóny, vonné oleje, vlasová kosmetika, tělová kosmetika, deodoranty, antiperspiranty, tělové krémy, oční krémy, gely, regenerační a masážní přípravky, masážní oleje a gely, zubní pasty, přípravky pro péči o tělo a jeho zkrášlení, čisticí prostředky pro tělo a pleť; (4) průmyslové oleje a tuky, mazadla, oleje a mazací tuky pro vozidla, vidlicový olej, olej motorový, převodové oleje; (6) zámky k jízdním kolům; (7) stroje pro montáž jízdních kol, kladky (části strojů), dynamy na jízdní kola; (8) ruční nářadí k montáži a údržbě jízdních kol vyjma klíčů, kleští a šroubováků, ruční nářadí pro jízdní kola vyjma klíčů, kleští a šroubováků, montážní nářadí pro servis jízdních kol vyjma klíčů, kleští a šroubováků; (9) elektrické bateriové články, žárovky a zářivky v rámci této třídy, počítače pro jízdní kola, tachometry pro jízdní kola, přilby pro cyklisty, brýle, brýle pro sportovní účely, sluneční brýle, ochranné štíty, ochranné oděvy a přístroje, měřicí a časovací přístroje a nástroje, přístroje a nástroje pro signalizaci; (10) puls metry - zařízení pro měření pulsu; (11) světla, svítidla, svítilny, osvětlení pro jízdní kola, žárovky a zářivky pro svítilny servisní a svítilny jako vybavení jízdních kol; (12) jízdní kola, náhradní díly a příslušenství k jízdním kolům zařazené do tř. 12, komponenty jízdních kol, elektromobily, nosiče lyží a jízdních kol k automobilům, nosiče sportovních lahví na jízdní kolo, nosič za sedlo jízdních kol, pružné upínací sítě pro vozidla, pružné upínací sítě pro upevnění batožiny na jízdní kola, brzdy pro kola a brzdové součásti, bezdušové pneumatiky (galusky) jízdních kol, blatníky jízdních kol, cyklistické ráčky, cyklistické zvonky, duše pro jízdní kola, jízdní kola, ozubená kola, pneumatiky, paprsky, řetězy, směrovky, stojany, říditka, představce (na říditka), kliky jízdních kol, kola jako součásti jízdních kol, košíky speciální pro jízdní kola, ochranné kryty k jízdním kolům, kola, potahy sedadel jízdních kol, pumpy pro jízdní kola, kazety pro jízdní kola, pedály jízdních kol, rámy jízdních kol, sedla jízdních kol, sedlové brašny upravené pro jízdu na kole, tříkolky, zásobovací tříkolky, brašny speciální pro jednostopá vozidla, cyklistické řetězy, ozubení, převody, součásti nebo příslušenství jízdních kol a to dynamy, tlumiče nárazů a pružiny, brzdová zařízení, kožené brašny na osobní potřeby pro cyklisty připevnitelné k bicyklu; (16) tiskoviny, samolepky na rámy jízdních kol; (18) kožené a textilní doplňky k jízdním kolům jako batohy, tašky, ledvinky, brašny na nářadí (prázdné), kožené doplňky (vybavení cyklisty) v rámci této třídy, tašky cestovní, tašky na kolečkách, tašky sportovní; (21) cyklistické sportovní láhve, termosky, kartáče, hadry, houby, prachovky a semišové utěrky, utěrky na čištění, nekovové nádoby a hluboké misky, včetně lahví, části a vybavení veškerého výše uvedeného zboží; (24) textil a textilní zboží nezahnuté v jiných třídách, textilní náhražky ze syntetických materiálů, textilní osušky a ručníky, ručníky na obličej, ručníky látkové; (25) oděvy, pokrývky hlavy, obuv, sportovní obuv, sportovní oblečení, sportovní termoooblečení, sportovní oblečení pro cyklisty s výztuhami pro ochranu loktů, kolen a boků, rukavice, čepice, čelenky, ponožky, návleky na ruce a nohy, pláštěnky, cyklopláštěnky; (28) jízdní kola - trenážery (sportovní potřeby), sportovní potřeby a vybavení, přístroje pro sportovní trénink, chrániče k provozování sportu, přístroje a zařízení pro tělesné cvičení, stacionární kola na cvičení; (35) maloobchodní a velkoobchodní prodej, elektronický obchod (e-shop) prostřednictvím internetu nebo jiné počítačové sítě, zprostředkovatelská činnost, vše s výrobky uvedenými výše ve třídách 1, 3, 4, 6, 7, 8, 9, 10, 11, 12, 16, 18, 21, 24, 25 a 28, průzkum trhu, reklamní, marketingové a propagační služby, pomoc při podnikání, řízení podniku a obchodní správa, kancelářské práce, podnikatelské konzultace a poradenské služby, řízení lidských zdrojů a nábor zaměstnanců, zpracování administrativních údajů, účetnictví, vedení účetních knih, kontrola účetnictví; (37) opravy, údržba a čištění jízdních kol, poradenské, informační a konzultační služby vztahující se k výše uvedeným službám ve

tř. 37; (42) průmyslový design, navrhování (průmyslový design), design průmyslových výrobků, grafický design.

- (511) 1, 3, 4, 6, 7, 8, 9, 10, 11, 12, 16, 18, 21, 24, 25, 28, 35, 37, 42
(540)

FORCE

(111) **371983**

(220) 07.11.2016

(320) 07.11.2016

(442) 12.12.2018

(151) 20.03.2019

(730) **KCK Cyklosport-Mode s.r.o.**, Bartošova 348, Otrokovice, Kvítkovice, 76502, CZ

(740) PatOZ - patentová kancelář, Mgr. Pavel Panák, patentový zástupce, Ječná 243/39a, Praha 2, 12000

(210) O-535095

(510) (1) čisticí chemické přípravky, prostředky (směsi) pro lepení pneumatik; (3) kosmetika, parfumerie, drogerie (výrobky v rámci tř. 3) šampóny, vonné oleje, vlasová kosmetika, tělová kosmetika, deodoranty, antiperspiranty, tělové krémy, oční krémy, gely, regenerační a masážní přípravky, masážní oleje a gely, zubní pasty, přípravky pro péči o tělo a jeho zkrášlení, čisticí prostředky pro tělo a pleť; (4) průmyslové oleje a tuky, mazadla, oleje a mazací tuky pro vozidla, vidlicový olej, olej motorový, převodové oleje; (6) zámky k jízdním kolům; (7) stroje pro montáž jízdních kol, kladky (části strojů), dynamy na jízdní kola; (8) ruční nářadí k montáži a údržbě jízdních kol vyjma klíčů, kleští a šroubováků, ruční nářadí pro servis jízdních kol vyjma klíčů, kleští a šroubováků; (9) elektrické bateriové články, žárovky a zářivky v rámci této třídy, počítače pro jízdní kola, tachometry pro jízdní kola, přilby pro cyklisty, brýle, brýle pro sportovní účely, sluneční brýle, ochranné štíty, ochranné oděvy a přístroje, měřicí a časovací přístroje a nástroje, přístroje a nástroje pro signalizaci; (10) puls metry - zařízení pro měření pulsu; (11) světla, svítidla, svítlny, osvětlení pro jízdní kola, žárovky a zářivky pro svítlny servisní a svítlny jako vybavení jízdních kol; (12) jízdní kola, náhradní díly a příslušenství k jízdním kolům zařazené do tř. 12, komponenty jízdních kol, elektromobily, nosiče lyží a jízdních kol k automobilům, nosič sportovních lahví na jízdní kolo, nosič za sedlo jízdního kola, pružné upínací sítě pro vozidla, pružné upínací sítě pro upevnění batožiny na jízdní kola, brzdy pro kola a brzdové součásti, bezdušové pneumatiky (galusky) jízdních kol, blatníky jízdních kol, cyklistické ráfky, cyklistické zvonky, duše pro jízdní kola, jízdní kola, ozubená kola, pneumatiky, paprsky, řetězy, směrovky, stojany, řídítka, představce (na řídítka), kliky jízdních kol, kola jako součásti jízdních kol, košíky speciální pro jízdní kola, ochranné kryty k jízdním kolům, kola, potahy sedadel jízdních kol, pumpy pro jízdní kola, kazety pro jízdní kola, pedály jízdních kol, rámy jízdních kol, sedla jízdních kol, sedlové brašny upravené pro jízdu na kole, tříkolky, zásobovací tříkolky, brašny speciální pro jednostopá vozidla, cyklistické řetězy, ozubení, převody, součásti nebo příslušenství jízdních kol a to dynamy, tlumiče nárazů a pružiny, brzdová zařízení, kožené brašny na osobní potřeby pro cyklisty připevnitelné k bicyklu; (16) tiskoviny, samolepky na rámy jízdních kol; (18) kožené a textilní doplňky k jízdním kolům jako batohy, tašky, ledvinky, brašny na nářadí (prázdné), kožené doplňky (vybavení cyklisty) v rámci této třídy, tašky cestovní, tašky na kolečkách, tašky sportovní; (21) cyklistické sportovní láhve, termosky, kartáče, hadry, houby, prachovky a semišové utěrky, utěrky na čištění, nekovové nádoby a hluboké misky, včetně lahví, části a vybavení veškerého výše uvedeného zboží; (24) textil a textilní zboží nezahrnuté v jiných třídách, textilní náhražky ze syntetických materiálů, textilní osušky a ručníky, ručníky na obličej, ručníky látkové; (25) oděvy, pokrývky hlavy, obuv, sportovní obuv, sportovní oblečení, sportovní termooblečení, sportovní oblečení pro cyklisty s výztuhami pro ochranu loktů, kolen a boků, rukavice, čepice, čelenky, ponožky, návleky na ruce a nohy, pláštěnky, cyklopláštěnky; (28) jízdní kola - trenažéry (sportovní potřeby), sportovní potřeby a vybavení, přístroje pro sportovní trénink, chrániče k provozování sportu, přístroje a zařízení pro tělesné cvičení, stacionární kola na cvičení; (35) maloobchodní a velkoobchodní prodej, elektronický obchod (e-shop) prostřednictvím internetu nebo jiné počítačové sítě, zprostředkovatelská činnost, vše s výrobky uvedenými výše ve třídách 1, 3, 4, 6, 7, 8, 9, 10, 11, 12, 16, 18, 21, 24, 25 a 28, průzkum trhu, reklamní, marketingové a propagační služby, pomoc při podnikání, řízení podniku a obchodní správa, kancelářské práce, podnikatelské konzultační a poradenské služby, řízení lidských zdrojů a nábor zaměstnanců, zpracování administrativních údajů, účetnictví, vedení účetních knih, kontrola účetnictví; (37) opravy, údržba a čištění jízdních kol, poradenské, informační a konzultační služby vztahující se k výše uvedeným službám ve

tř. 37; (42) průmyslový design, navrhování (průmyslový design), design průmyslových výrobků, grafický design.

- (511) 1, 3, 4, 6, 7, 8, 9, 10, 11, 12, 16, 18, 21, 24, 25, 28, 35, 37, 42
(540)

FORCE

(111) **371984**

(220) 07.11.2016

(320) 07.11.2016

(442) 12.12.2018

(151) 20.03.2019

(730) **KCK Cyklosport-Mode s.r.o.**, Bartošova 348, Otrokovice, Kvítkovice, 76502, CZ

(740) PatOZ - patentová kancelář, Mgr. Pavel Panák, patentový zástupce, Ječná 243/39a, Praha 2, 12000

(210) O-535097

(510) (1) čisticí chemické přípravky, prostředky (směsi) pro lepení pneumatik; (3) kosmetika, parfumerie, drogerie (výrobky v rámci tř. 3) šampóny, vonné oleje, vlasová kosmetika, tělová kosmetika, deodoranty, antiperspiranty, tělové krémy, oční krémy, gely, regenerační a masážní přípravky, masážní oleje a gely, zubní pasty, přípravky pro péči o tělo a jeho zkrášlení, čisticí prostředky pro tělo a pleť; (4) průmyslové oleje a tuky, mazadla, oleje a mazací tuky pro vozidla, vidlicový olej, olej motorový, převodové oleje; (6) zámky k jízdním kolům; (7) stroje pro montáž jízdních kol, kladky (části strojů), dynamy na jízdní kola; (8) ruční nářadí k montáži a údržbě jízdních kol vyjma klíčů, kleští a šroubováků, ruční nářadí pro jízdní kola vyjma klíčů, kleští a šroubováků; (9) elektrické bateriové články, žárovky a zářivky v rámci této třídy, počítače pro jízdní kola, tachometry pro jízdní kola, přilby pro cyklisty, brýle, brýle pro sportovní účely, sluneční brýle, ochranné štíty, ochranné oděvy a přístroje, měřicí a časovací přístroje a nástroje, přístroje a nástroje pro signalizaci; (10) puls metry - zařízení pro měření pulsu; (11) světla, svítidla, svítlny, osvětlení pro jízdní kola, žárovky a zářivky pro svítlny servisní a svítlny jako vybavení jízdních kol; (12) jízdní kola, náhradní díly a příslušenství k jízdním kolům zařazené do tř. 12, komponenty jízdních kol, elektromobily, nosiče lyží a jízdních kol k automobilům, nosič sportovních lahví na jízdní kolo, nosič za sedlo jízdního kola, pružné upínací sítě pro vozidla, pružné upínací sítě pro upevnění batožiny na jízdní kola, brzdy pro kola a brzdové součásti, bezdušové pneumatiky (galusky) jízdních kol, blatníky jízdních kol, cyklistické ráfky, cyklistické zvonky, duše pro jízdní kola, jízdní kola, ozubená kola, pneumatiky, paprsky, řetězy, směrovky, stojany, řídítka, představce (na řídítka), kliky jízdních kol, kola jako součásti jízdních kol, košíky speciální pro jízdní kola, ochranné kryty k jízdním kolům, kola, potahy sedadel jízdních kol, pumpy pro jízdní kola, kazety pro jízdní kola, pedály jízdních kol, rámy jízdních kol, sedla jízdních kol, sedlové brašny upravené pro jízdu na kole, tříkolky, zásobovací tříkolky, brašny speciální pro jednostopá vozidla, cyklistické řetězy, ozubení, převody, součásti nebo příslušenství jízdních kol a to dynamy, tlumiče nárazů a pružiny, brzdová zařízení, kožené brašny na osobní potřeby pro cyklisty připevnitelné k bicyklu; (16) tiskoviny, samolepky na rámy jízdních kol; (18) kožené a textilní doplňky k jízdním kolům jako batohy, tašky, ledvinky, brašny na nářadí (prázdné), kožené doplňky (vybavení cyklisty) v rámci této třídy, tašky cestovní, tašky na kolečkách, tašky sportovní; (21) cyklistické sportovní láhve, termosky, kartáče, hadry, houby, prachovky a semišové utěrky, utěrky na čištění, nekovové nádoby a hluboké misky, včetně lahví, části a vybavení veškerého výše uvedeného zboží; (24) textil a textilní zboží nezahrnuté v jiných třídách, textilní náhražky ze syntetických materiálů, textilní osušky a ručníky, ručníky na obličej, ručníky látkové; (25) oděvy, pokrývky hlavy, obuv, sportovní obuv, sportovní oblečení, sportovní termooblečení, sportovní oblečení pro cyklisty s výztuhami pro ochranu loktů, kolen a boků, rukavice, čepice, čelenky, ponožky, návleky na ruce a nohy, pláštěnky, cyklopláštěnky; (28) jízdní kola - trenažéry (sportovní potřeby), sportovní potřeby a vybavení, přístroje pro sportovní trénink, chrániče k provozování sportu, přístroje a zařízení pro tělesné cvičení, stacionární kola na cvičení; (35) maloobchodní a velkoobchodní prodej, elektronický

obchod (e-shop) prostřednictvím internetu nebo jiné počítačové sítě, zprostředkovatelská činnost, vše s výrobky uvedenými výše ve třídách 1, 3, 4, 6, 7, 8, 9, 10, 11, 12, 16, 18, 21, 24, 25 a 28, průzkum trhu, reklamní, marketingové a propagační služby, pomoc při podnikání, řízení podniku a obchodní správa, kancelářské práce, podnikatelské konzultační a poradenské služby, řízení lidských zdrojů a nábor zaměstnanců, zpracování administrativních údajů, účetnictví, vedení účetních knih, kontrola účetnictví; (37) opravy, údržba a čištění jízdních kol, poradenské, informační a konzultační služby vztahující se k výše uvedeným službám ve tř. 37; (42) průmyslový design, navrhování (průmyslový design), design průmyslových výrobků, grafický design.

(511) 1, 3, 4, 6, 7, 8, 9, 10, 11, 12, 16, 18, 21, 24, 25, 28, 35, 37, 42
(540)

(111) **371985**

(220) 10.05.2017

(320) 10.05.2017

(442) 12.12.2018

(151) 20.03.2019

(730) **Česká televize**, Na hřebenech II 1132/4, Praha 4 - Podolí, 14700, CZ

(210) O-539537

(591) Barevná

(510) (9) audiovizuální díla, zvukové, obrazové a zvukově obrazové záznamy v analogové nebo digitální podobě na datových nosičích nebo ke stažení na internetu nebo prostřednictvím jiné datové či komunikační sítě, nosiče zvukových, obrazových a zvukově obrazových záznamů a dat nahrané i nenahrané, optické disky, kompaktní disky, DVD, Blu-ray disky, gramofonové desky, magnetické pásky, videokazety, magnetické disky, exponované filmy, software, elektronické databáze a katalogy, softwarové aplikace a hry pro počítače, chytré telefony, tablety a jiná komunikační zařízení a zařízení výpočetní techniky, elektronické publikace na nosičích a ke stažení, počítačový hardware, periferní počítačová zařízení, audiovizuální a fotografické přístroje, komunikační zařízení, přístroje pro zachycení, vysílání, přenos, příjem a reprodukci zvuku a obrazu, elektrická zařízení a příslušenství na zpracování dat, audiovizuální přístroje a zařízení, přístroje pro záznam zvuku a obrazu, elektrická navigační zařízení, obaly a pouzdra na nosiče dat a záznamů, brýle, sluneční brýle, pouzdra na brýle, dekorativní magnety, podložky pod myš (příslušenství počítačů); (16) tiskárenské výrobky, knihy, časopisy, fotografie, fotoalba a alba pro sběratele, kalendáře, diáře, poznámkové bloky, plakáty, letáky, nálepky, navštívenky, pohledy, přání, sběratelské karty, katalogy, manuály, vstupenky, poštovní známky, záložky do knih, tisky, grafické reprodukcce, mapy, kancelářské potřeby kromě nábytku, kancelářský a dopisní papír, desky na dokumenty, obálky, razítka, lepicí pásky, psací potřeby, školní potřeby, vyučovací pomůcky a potřeby kromě přístrojů, pera, tužky, zvýrazňovače, fixy, gummy na gumování, malířské soupravy pro umělce a děti, štetce, pastelky, krabice z papíru nebo lepenky, papírové tašky, balicí papír; (28) hry, hračky a zábavné předměty, figurky na hraní, plyšové hračky, panenky, stolní hry, puzzle (hračky), hrací karty, sběratelské karty (karetní hry), stavebnice (hračky), stírací losy na hraní loterijských her, sportovní vybavení a sportovní potřeby nezahrnuté do jiných tříd, vánoční ozdoby, vybavení dětských hřišť nezahrnuté do jiných tříd, kapesní elektronické hry, vybavení pro počítačové hry (mimo software), herní automaty; (35) propagační činnost, reklama, marketingové služby, televizní reklama, reklama online, poskytování reklamního prostoru, pronájem reklamního času v komunikačních médiích, licence na výrobky a služby pro třetí osoby (komerční správa), merchandising, grafická úprava pro reklamní účely, organizování obchodních nebo reklamních akcí; (38) televizní vysílání a přenosy, audiovizuální přenosové služby, přenos a vysílání dat, přenos digitálních dat prostřednictvím televize, přenos informací elektronickými prostředky, bezdrátové vysílání, kabelové vysílání, satelitní vysílání, provozování vysílacích zařízení, vysílání programů přes internet, distribuce dat nebo audiovizuálních záznamů prostřednictvím globální počítačové sítě nebo internetu, elektronický přenos dat, streaming zvukového materiálu a video materiálu na internetu, služby přenosu videa

na vyžádání (VoD), poskytování internetových diskusních fór, poskytování služeb v oblasti online komunikace, přenos interaktivního zábavního software prostřednictvím elektronických komunikačních sítí, přenos zpráv prostřednictvím elektronických médií, informační služby týkající se televizního vysílání; (41) zábava, vzdělávání a výuka, zábavní, sportovní a kulturní aktivity, výroba rozhlasových a televizních pořadů, filmová a video produkce, výroba audiovizuálních nahrávek, zvuková produkce, videoprodukce a fotografování, služby televizního studia (nahrávací služby), filmová studia, televizní zábava, poskytování zábavy formou hudebních koncertů prostřednictvím televize, psaní scénářů, výroba titulků, dabing, filmová distribuce, projekce filmů, pronájem a půjčování filmů, organizace kulturních, zábavních a sportovních akcí, organizování a pořádání výstav k zábavním účelům, organizování festivalů, organizování her a soutěží, poskytování služeb zábavních parků, divadelní představení, provozování internetových her (bez možnosti stažení), vydavatelská činnost a zpravodjství, reportérské služby, online publikování, poskytování elektronických publikací, tvorba zpravodajských programů, informace o zábavě.

(511) 9, 16, 28, 35, 38, 41

(540)

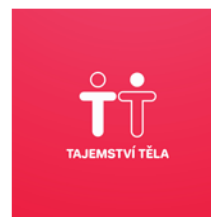

(111) **371986**

(220) 19.09.2017

(320) 19.09.2017

(442) 12.12.2018

(151) 20.03.2019

(730) **Jebousková Lenka Ing.**, Na Konečné 1021/22, Hradec Králové, 50009, CZ

(210) O-542347

(510) (9) elektronické nosiče informací (součást hry) na realizovaných projektech, kompaktní disky, DVD a jiná záznamová média, elektronické učební a vyučovací pomůcky z oblasti výživy, zdraví, cvičení, zdravého životního stylu, ekologie a ochrany životního prostředí prostřednictvím nového druhu pedagogiky, záznamy zvukové a optické, nahrávky na nosičích v oborově uvedených oblastech, vše v rámci této třídy, počítačové programy (software); (16) výrobky z papíru a to tiskařské výrobky, časopisy, periodika, fotografie, grafické reprodukcce, kalendáře, knihy, manuály, plakáty, publikace, propagační materiály, školní pomůcky - učební a vyučovací pomůcky s výjimkou přístrojů, tištěné instruktážní a výukové materiály z oblasti výživy, zdraví, cvičení, zdravého životního stylu, ekologie a ochrany životního prostředí, vše v rámci této třídy; (28) hry, hračky, výrobky určené ke hraní, potřeby pro cvičení a sport, nářadí pro sport a hry, přístroje a pomůcky pro pohybová cvičení, informační cedule s herními pravidly, herní plány a GPS souřadnicemi (součást hry), hrací karty, herní plány se šifrováním, sportovní vybavení a pomůcky pro fit parky; (38) přenos zpráv a obrazových informací pomocí počítače, internetová komunikace, elektronické nástěnky (telekomunikační služby), poskytování prostoru pro internetová diskusní fóra, poskytování přístupu k webovým aplikacím, poskytování přístupu k aplikacím zaměřených na filozofii Fitlinek; (41) výchova, vzdělávání, zábava, sportovní a kulturní aktivity, organizování a tvorba vzdělávacích programů pro fitness, výživu a zdravý životní styl, pro ekologii a ochranu životního prostředí, organizování a vedení seminářů, konzultací, školení, korespondenčních kurzů, denních kurzů, soutěží (zábavních, vzdělávacích, sportovních), výchovně-vzdělávací služby, organizace a programová nabídka pro prázdninové tábory a rekreace, služby pro oddech, kluby zdraví a klubové služby, provozování sportovních zařízení a volno-časových aktivit, vydávání knih, nahrávání záznamů, vydávání CD a DVD nosičů obsahově zaměřených na výživu, cvičení, zdraví, zdravý životní styl a ekologii, zveřejňování informací o možnostech rekreace, poskytování vzdělávacích informací, provozování her on-line z počítačové sítě, služby metodiků a poradců vzdělávání, vše v rámci této třídy; (42) tvorba a aktualizace speciálních softwarových programů zaměřených na výuku v oboru výživy, cvičení, zdraví, vaření, zdravého životního stylu, ekologie a ochrany životního prostředí, programů pro osvětu a hry on-line pro výše uvedené v dané

skupině, vědecké služby, vývoj počítačového software a software pro hry, tvorba, správa webových stránek.

(511) 9, 16, 28, 38, 41, 42

(540)

Fítlínek

(111) **371987**

(220) 19.09.2017

(320) 19.09.2017

(442) 12.12.2018

(151) 20.03.2019

(730) **Jebousková Lenka Ing.**, Na Konečné 1021/22, Hradec Králové, 50009, CZ

(210) O-542348

(510) (9) elektronické nosiče informací (součást hry) na realizovaných projektech, kompaktní disky, DVD a jiná záznamová média, elektronické učební a vyučovací pomůcky z oblasti výživy, zdraví, cvičení, zdravého životního stylu, ekologie a ochrany životního prostředí prostřednictvím nového druhu pedagogiky, záznamy zvukové a optické, nahrávky na nosičích v oborově uvedených oblastech, vše v rámci této třídy, počítačové programy (software); (16) výrobky z papíru a to tiskařské výrobky, časopisy, periodika, fotografie, grafické reprodukcce, kalendáře, knihy, manuály, plakáty, publikace, propagační materiály, školní pomůcky - učební a vyučovací pomůcky s výjimkou přístrojů, tištěné instruktážní a výukové materiály z oblasti výživy, zdraví, cvičení, zdravého životního stylu, ekologie a ochrany životního prostředí, vše v rámci této třídy; (28) hry, hračky, výrobky určené ke hraní, potřeby pro cvičení a sport, nářadí pro sport a hry, přístroje a pomůcky pro pohybová cvičení, informační cedule s herními pravidly, herní plány a GPS souřadnicemi (součást hry), hrací karty, herní plány se šifrováním, sportovní vybavení a pomůcky pro fit parky; (38) přenos zpráv a obrazových informací pomocí počítače, internetová komunikace, elektronické nástěnky (telekomunikační služby), poskytování prostoru pro internetová diskusní fóra, poskytování přístupu k webovým aplikacím, poskytování přístupu k aplikacím v oblasti barvové pedagogiky; (41) výchova, vzdělávání, zábava, sportovní a kulturní aktivity, organizování a tvorba vzdělávacích programů pro fitness, výživu a zdravý životní styl, pro ekologii a ochranu životního prostředí, organizování a vedení seminářů, konzultací, školení, korespondenčních kurzů, denních kurzů, soutěží (zábavných, vzdělávacích, sportovních), výchovně-vzdělávací služby, organizace a programová nabídka pro prázdninové tábory a rekreace, služby pro oddech, kluby zdraví a klubové služby, provozování sportovních zařízení a volno-časových aktivit, vydávání knih, nahrávání záznamů, vydávání CD a DVD nosičů obsahově zaměřených na výživu, cvičení, zdraví, zdravý životní styl a ekologii, zveřejňování informací o možnostech rekreace, poskytování vzdělávacích informací, provozování her on-line z počítačové sítě, služby metodiků a poradců vzdělávání, vše v rámci této třídy; (42) tvorba a aktualizace speciálních softwarových programů zaměřených na výuku v oboru výživy, cvičení, zdraví, vaření, zdravého životního stylu, ekologie a ochrany životního prostředí, programů pro osvětu a hry on-line pro výše uvedené v dané skupině, vědecké služby, vývoj počítačového software a software pro hry, tvorba, správa webových stránek.

(511) 9, 16, 28, 38, 41, 42

(540)

BARVOVÁ PEDAGOGIKA

(111) **371988**

(220) 09.10.2017

(320) 09.10.2017

(442) 12.12.2018

(151) 20.03.2019

(730) **Botanická zahrada hl. m. Prahy**, Trojská 800/196, Praha 7, Troja, 17100, CZ

Miklovičová Darina, Pražská 2636, Mělník, 27601, CZ

(740) Botanická zahrada hl. m. Prahy, Trojská 800/196, Praha 7, Troja, 17100

(210) O-542819

(510) (35) propagační činnost, reklama, aktualizování reklamních materiálů, aranžování výkladů, organizování výstav komerčních nebo reklamních, příprava inzertních sloupků, psaní reklamních textů, reklama (propagace), reklama on-line v počítačové síti, reklamní materiály - rozšiřování, televizní a rozhlasová reklama, venkovní reklama, vydávání reklamních nebo náborových, propagačních a inzertních textů, zpracování textů, psaní reklamních textů, služby v oblasti grafické úpravy pro reklamní účely; (41) výchova, vzdělávání, zábava, sportovní a kulturní aktivity, agentury

umělecké a módní, elektronické publikování, filmová produkce, filmové projekce, fotografování, knihy (vydávání), nahrávání videopásek, obrazová zpravodajství, organizace a pořádání koncertů, konferencí, seminářů, sympozií, organizování kulturních nebo vzdělávacích výstav, prodej vstupenek, výroba divadelních nebo jiných představení, psaní textů (jiných než reklamních), rekreace (služby pro oddech), rozhlasové a televizní programy (výroba), služby grafické úpravy, jiné než pro reklamní účely, vydávání knih a elektronických publikací on-line; (44) zemědělské, zahradnické a lesnické služby, aranžování květin, architektura zahradní, léčení stromů, návrhy pro tvorbu krajiny, rostlinné školky, zahradnické služby a zahradnictví.

(511) 35, 41, 44

(540)

Stežka osobností

(111) **371989**

(220) 11.10.2017

(320) 11.10.2017

(442) 12.12.2018

(151) 20.03.2019

(730) **Caledonian Languages s.r.o.**, Na Florenci 1270/31, Praha 1, 11000, CZ

(210) O-542880

(510) (16) učební pomůcky (s výjimkou přístrojů) pro výuku cizích jazyků, veškeré propagační materiály z papíru (plakáty, letáky, brožury, prospekty, katalogy), tiskoviny všeho druhu (noviny, časopisy), periodické publikace, informační produkty na papírových nosičích, reklamní a propagační předměty spadající do této třídy; (35) reklama, propagace, řízení obchodní činnosti, obchodní administrativa, kancelářské práce, překlad informací do počítačových databází, systemizace informací do počítačových databází; (41) organizování výchovných, vzdělávacích a školících pobytů v tuzemsku i zahraničí, vydávání učebních pomůcek, organizování výchovných, vzdělávacích a školících kurzů, přednášek a seminářů, poskytování vzdělávacích kurzů, jazyková výuka, pořádání kulturních, zábavních akcí a vzdělávacích akcí, překlady, tlumočení, publikace učebnic a knih, elektronické publikování, informace o výchově a vzdělávání, pořádání a řízení pracovních setkání (školení), poskytování on-line elektronických publikací, semináře (organizování a vedení), školení, vyučování, vydávání elektronických knih a časopisů on-line, školení (pořádání a řízení), vzdělávací informace, organizování kulturních nebo vzdělávacích výstav, provozování her on-line (z počítačové sítě), služby v oblasti grafické úpravy, jiné než pro reklamní účely, školství, nakladatelství a vydavatelství, redakční činnost, poradenská činnost v oboru vydavatelství a nakladatelství, nakladatelství a vydavatelství periodických a neperiodických publikací v tištěné i elektronické podobě, ediční činnost, publikační činnost, výchovné, vzdělávací, soutěžní, zábavní, sportovní a kulturní aktivity, pořádání přednášek, besed a soutěží všeho druhu, veškerá agenturní a produkční činnost v oblasti služeb uvedených ve třídě 41, pořádání a zajišťování audiovizuálních akcí, nahrávání nosičů zvukových nebo obrazově zvukových, půjčování nahrávaných zvukových a zvukově obrazových záznamů, tvorba, výroba audiovizuálních děl a programů.

(511) 16, 35, 41

(540)



Caledonian
School

(111) **371990**

(220) 11.10.2017

(320) 11.10.2017

(442) 12.12.2018

(151) 20.03.2019

(730) **Caledonian Languages s.r.o.**, Na Florenci 1270/31, Praha 1, 11000, CZ

(210) O-542881

(510) (16) učební pomůcky (s výjimkou přístrojů) pro výuku cizích jazyků, veškeré propagační materiály z papíru (plakáty, letáky, brožury, prospekty, katalogy), tiskoviny všeho druhu (noviny, časopisy), periodické publikace, informační produkty na papírových nosičích, reklamní a propagační předměty spadající do této třídy; (35) reklama, propagace, řízení obchodní

činnosti, obchodní administrativa, kancelářské práce, překlad informací do počítačových databází, systemizace informací do počítačových databází; (41) organizování výchovných, vzdělávacích a školicích pobytů v tuzemsku i zahraničí, vydávání učebních pomůcek, organizování výchovných, vzdělávacích a školicích kurzů, přednášek a seminářů, poskytování vzdělávacích kurzů, jazyková výuka, pořádání kulturních, zábavních akcí a vzdělávacích akcí, překlady, tlumočení, publikace učebnic a knih, elektronické publikování, informace o výchově a vzdělávání, pořádání a řízení pracovních setkání (školení), poskytování on-line elektronických publikací, semináře (organizování a vedení), školení, vyučování, vydávání elektronických knih a časopisů on-line, školení (pořádání a řízení), vzdělávací informace, organizování kulturních nebo vzdělávacích výstav, provozování her on-line (z počítačové sítě), služby v oblasti grafické úpravy, jiné než pro reklamní účely, školství, nakladatelství a vydavatelství, redakční činnost, poradenská činnost v oboru vydavatelství a nakladatelství, nakladatelství a vydavatelství periodických a neperiodických publikací v tištěné i elektronické podobě, ediční činnost, publikační činnost, výchovné, vzdělávací, soutěžní, zábavní, sportovní a kulturní aktivity, pořádání přednášek, besed a soutěží všeho druhu, veškerá agenturní a produkční činnost v oblasti služeb uvedených ve třídě 41, pořádání a zajišťování audiovizuálních akcí, nahrávání nosičů zvukových nebo obrazově zvukových, půjčování nahraných zvukových a zvukově obrazových záznamů, tvorba, výroba audiovizuálních děl a programů.

(511) 16, 35, 41
(540)



(111) **371991**
(220) 22.11.2017
(320) 22.11.2017
(442) 12.12.2018
(151) 20.03.2019
(730) **Rut Lukáš**, Ke Kamince 1289, Praha 5, 15600, CZ
(210) O-543919
(510) (12) čalounění do vozidel, invalidní vozíky, jachty, karavany, lodě, lůžka do vozidel, lůžkové vozy, spací vozy, nákladní vozidla, obytné vozy, autokaravany, omnibusy, osobní automobily, potahy na sedadla vozidel, pozemní vzdušné vodní a železniční dopravní prostředky, vozidla pro pohyb po zemi ve vzduchu po vodě nebo po železnici, sítě do zavazadlového prostoru vozidel, tvarované krycí plachty na vozidla, užitkové vozy, dodávkové vozy; (20) bedny na hračky, bedny na nářadí (nekovové prázdné), bedny nekovové, boudy pro domácí mazlíčky, boxy na nářadí nekovové prázdné, kování k nábytku nekovové, kování k postelím nekovové, kovové stoly, kovová sedadla, kovový nábytek, krabice ze dřeva nebo plastu, křesla, lavice, matrace, nábytek, palubní lehátka, ponky, pracovní stoly, postele, schůdky nekovové, stoličky, stojany na vystavené zboží, stoličky pod nohy, stolky a skříňky s umyvadlem, stolní desky, stolové desky, stoly na řezání, stoly, šatníky, šatní skříně, truhlářské výrobky, tyče na záclony, úložné police, upínací stoly, uzamykatelné skříňky, věšáky, věšáky na klíče, vitríny, vnitřní rolety (nábytek), vývěsní štíty ze dřeva a nebo plastu, základy postelí, zámky na vozidla ne kovové, zámky ne kovové, jiné než elektrické, zástěny a paravány (nábytek), závěsy a panty nekovové, závory a petlice nekovové, židle, nábytek do vozidel, nábytek do karavanů, multifunkční vestavba do osobního vozidla, karavanu a dodávkového vozu (nábytek); (37) úprava vozidla na míru, úprava dodávkového vozidla na míru; (39) pronájem užitkových vozidel; (40) barevné tónování oken povlakováním, barvení, barvení kůže, barvení látek, barvení textilií, chromování, elektrolytické pokovování, frézování, galvanizace, hoblování materiálů, laminování, dýhování, leštění broušením, odlévání kovů, pájení, pískování, pokovování, pozlacování, řezání materiálů, rýsování laserem, rytí, svařování, stříbření, tisk fotografií, tónování autoskel, zakázková montáž materiálů pro jiné osoby, zpracování dřeva, výroba klíčů (zhotovování kopií), výroba kovových přípravků, výsuvů, pojezdů pro zásuvky, pantů, závěsů a petlic na zakázku; (43) pronájem multifunkčních vestaveb (nábytku) pro užitková a osobní vozidla.
(511) 12, 20, 37, 39, 40, 43

(540)

cool
uniVan

(111) **371992**
(220) 08.01.2018
(320) 08.01.2018
(442) 12.12.2018
(151) 20.03.2019
(730) **Soukup Antonín BcA.**, Krátká 2640/8, Most, 43401, CZ
Kohutiarová Miroslava MgA., Lesná 8/10, Ružomberok, SK
(740) BcA. Antonín Soukup, Krátká 2640/8, Most, 43401
(210) O-544894
(510) (14) ozdoby na oděvy z drahých kovů, šperky, přívěsky (šperky), umělé šperky, drahé šperky, náhrdelníky (šperky), dámské šperky, prsteny (šperky), náramky (šperky), řetízký (šperky), křížky (šperky), brože (šperky), šperky na tělo, šperky na obličej, šperky, hodiny a hodinky, zapínání ke šperkům, klenotnické výrobky, šperky, hodinky, náramky z vyšivaneho textilu (šperky), pouzdra na šperky a pouzdra na hodiny a hodinky; (18) batohy, batůžky, brašny pro volný čas, brašny přes rameno, cestovní tašky, diplomatky, hygienické tašky na toaletní potřeby, imitace kůže, kabelky, kabelky do ruky (bez ucha), kabelky, peněženky a náprsní tašky, kabelky na líčidla (prodávané prázdné), kabelky vyrobené z kůže, kabelky vyrobené z imitací kůže, klíčenky, klíčenky jako pouzdra, klíčenky (ve formě taštiček), klíčenky z kůže, kosmetické kabelky, kosmetické taštičky, kožená vodítka, kožené kabelky, kožené knoflíky, kožené obálky, kožené obaly na doklady, kožené obaly na kreditní karty, kožené pásky, kožené peněženky, kožené peněženky na mince, kožené etikety, kožené desky, kožené řemeny, kožené tašky a peněženky, malé peněženky, malé batohy/ruksaky, malá zavazadla, malá příruční zavazadla, módní kabelky, nákupní tašky, obaly na dokumenty, pánské tašky na doklady, peněženky (kožené zboží), peněženky k připevnění na opasky, plátěné tašky, pouzdra na jízdenky, pouzdra na vizitky, pracovní tašky, síťovky, tašky jako suvenýr, tašky na boty, tašky na oděvy, univerzální přepravní tašky, visačky na zavazadla, visačky na zavazadla (kožené zboží); (25) oděvy, kožený oděv, šortky (oděvy), cvičební oděvy, šátky(oděvy), saka (oděvy), večerní oděvy, oděvy nepromokavé, chlapecké oděvy, oděvy plážové, zástěry (oděvy), dětské oděvy, opasky (oděvy), pásky, oděvy, těhotenské oděvy, roláky (oděvy), topy(oděvy), pletené oděvy, konfekční oděvy, sportovní oděvy, pulovry (oděvy), letecké oděvy, flisové oděvy, svetry (oděvy), lyžařské oděvy, svrchní oděvy, papírové oděvy, běžecké oděvy, dupačky(oděvy), voděodolné oděvy, domácí oděvy, členky (oděvy), kožešiny (oděvy), nepromokavé oděvy, kombinézy (oděvy), závoje (oděvy), zápasnické oděvy, kožené oděvy, džiny (oděvy), džínové oděvy, šály (oděvy), oteplovací oděvy, spodničky (oděvy), společenské oděvy, hedvábné oděvy, lněné oděvy, vlněné oděvy, kroje (oděvy), kašmírové oděvy, pracovní oděvy, rukavice (oděvy), církevní oděvy, vyšívane oděvy, body (oděvy), oděvní opasky, oděvy na judo, večerní společenské oděvy, prošívané bundy (oděvy), klobouky (papírové) oděvy, gabardénové pláště (oděvy), kožené pásky (oděvy), pletené zboží (oděvy), oděvy pro sport, pytle na oděvy, gymnastické oděvy, plavecké oděvy, dámské oděvy, dámské venkovní oděvy, dámské svrchní oděvy, trojdielné obleky (oděvy), opasky na oděvy, kapsy pro oděvy, oděvy pro cyklisty, oděvy pro motoristy, oděvy na karate, spodní prádlo (oděvy), kalhotky dětské (oděvy), běžecké kalhoty (oděvy), oděvy z papíru, oděvy do deště, kožešiny boa (oděvy), alby (liturgické oděvy), kapuce, kukly (oděvy), plenkové kalhoty (oděvy), vnější nepromokavé oděvy, oděvy na triatlon, oděvy na krasobruslení, látkové pásky (oděvy), tradiční japonské oděvy, oděvy pro dívky, oděvy na surfování, mateřské pásky (oděvy), oděvy na bruslení, oděvy na tenis, dětské svrchní oděvy, fleecové vrchní oděvy, fuárové šátky (oděvy), chlapecké svrchní oděvy, kojenecké svrchní oděvy, pásky k oděvům, pletené oděvní výrobky, sári (oděv indických žen), výbavy pro novorozence (oděvy), oděvy na trénování juda, kožené pásky na oděvy, oděvy pro malé děti, pánské oděvy, pánská konfekce, hotové podšívky (části oděvů), svrchní oděvy na rozcvičení, opasky na peníze (oděvy), oděvy na bojová umění, svrchní oděvy pro dívky, oděvy do nepříznivého počasí, clony proti slunci (oděvy), oděvy pro volný čas, oděvy z napodobenin kůže, oděvy z imitací kůže, oděvy na ochranu oblečení, oděvy vyrobené z kůže, svrchní oděvy

pro muže, návleky na ruce (oděvy), klapky na uši (oděvy), podpažní klínky (části oděvů), oděvy odolné proti větru, oděvy pro pěvecké sbory, návleky na kolena (oděvy), límce a límečky (oděvy), čelenky na uši (oděvy), golfové oděvy, kromě rukavic, oděvy obsahující zeštíhlující látky, oděvní výrobky pro chlapce, oděvy do deště pro námořníky, oděvy vyrobené z imitace kůže, oděvy pro motocyklisty z kůže, horní díly oděvu pro miminka, ochranné oděvy na vodní sporty, podšívky hotové konfekční (jako části oděvů), jezdecké oděvy (jiné než jezdecké čepice), sportovní oděvy (jiné než golfové rukavice), funkční spodní prádlo, spodní díly oděvu, funkční spodní prádlo, vrchní díly oděvu, košile, ragbyové košile, dámské košile, košile (neformální), tenisové košile, společenské košile, úpletové košile, rybářské košile, lovecké košile, maskovací košile, havajské košile, manšestrové košile, tkané košile, košile do obleků, košile s límcem, košile (na knoflíky), košile z ramie, košile s krátkým rukávem, košile, které se nosí přes tričko nebo košili a nezastrkují se do kalhot.

(511) 14, 18, 25

(540)

LAFORMELA

(111) **371993**

(220) 06.03.2018

(320) 06.03.2018

(442) 12.12.2018

(151) 20.03.2019

(730) **HELIOS GROUP spol. s r.o.**, Brněnská 1050, Modřice, 66442, CZ

(210) O-546275

(510) (11) elektrické světelné zdroje (žárovky, zářivky); (37) instalace a opravy elektrospotřebičů; (42) energetický audit, poradenství v oblasti úspor energie.

(511) 11, 37, 42

(540)

HELIOS LIGHTING

(111) **371994**

(220) 10.05.2018

(320) 10.05.2018

(442) 12.12.2018

(151) 20.03.2019

(730) **VEN s.r.o.**, K Lichému stromu 167, Tursko, 25265, CZ

(210) O-547815

(591) Barevná

(510) (25) reflexní bundy, vesty, rozlišovací vesty.

(511) 25

(540)



(111) **371995**

(220) 26.06.2018

(320) 26.06.2018

(442) 12.12.2018

(151) 20.03.2019

(730) **Czech Capital s.r.o.**, Anny Rybníčkové 2614/3, Praha 5, Stodůlky, 15500, CZ

(740) Olga Nehonská, Šluknovská 319/6, Praha 9, 19000

(210) O-548950

(510) (16) papír, lepenka a zboží vyrobené z těchto materiálů v rámci této třídy, papírové ubrusy, papírenské dopisní papíry a obálky, jídelní listky, brožury, prospekty, značky a dopisnice, plakáty, kalendáře, papírenské výrobky v rámci této třídy, diáře, blahopřání, dárkové obaly, fotografie, pera, tužky a psací náčiní, zažehlovací obtisky a nálepky, papírové tašky, znovu použitelné a jednorázové plastové nebo papírové nákupní tašky, tištěné publikace, tištěné vstupenky a programy pro kulturní a soukromé akce; (30) káva, čaj, kakao, cukr, rýže, tapioka, ságo, kávové náhražky, mouka a přípravy vyrobené z obilnin, chléb, pečivo a cukrovinky, polevy, med, melasa, droždí, prášek do pečiva, sůl, hořčice, ocet, omáčky (chuťové

přísady), koření, zmrzlina, čokoláda, zrnková káva, nápoje na bázi kávy, kávové výrobky, ochucená káva, instantní káva, čaje s ovocnou příchutí, bylinné čaje, čaj, čajové sáčky, nápoje na bázi čaje, bylinné nápoje (s výjimkou nápojů pro lékařské účely), ovomaltiny, rozpustný čaj, čokoládové nápoje, kávové, čajové a čokoládové nápoje ochucené lihovinami a jinými příchutěmi, kávové a čokoládové nápoje obsahující malé množství alkoholu, cukroví, dorty, těstoviny, cukrárenské a pekárenské výrobky, plněné bagety, sendviče a jiné pečivo, pizza, quiche, dressinky; (43) služby vztahující se k poskytování potravin, stravy, nápojů, jídel a dočasného ubytování v rámci této třídy, restaurace rychlého občerstvení (služby), služby kavárny a bufetu, služby salaterie, sjednávání poskytování stravy, nápojů, jídel a svačinek, barové služby, bistra (služby), samoobslužné jídelny, závodní jídelny (služby), gastronomické služby, koktejlové služby, rychlé občerstvení, příprava stravy, nápojů a jídel, pohostinství (služby), restaurace (služby), služby vztahující se k odnosu jídel s sebou, služby čajoven, vinárny, kombinace všech výše uvedených služeb, konzultační, objednávací, rezervací a informační služby vztahující se k výše uvedenému, catering.

(511) 16, 30, 43

(540)



(111) **371996**

(220) 17.07.2018

(320) 17.07.2018

(442) 12.12.2018

(151) 20.03.2019

(730) **Hank Martin**, Bedřichov 39, Špindlerův Mlýn, 54351, CZ

(210) O-549310

(510) (39) přeprava zavazadel cestujících, pozemní přeprava cestujících; (41) sportovní a rekreační činnosti, služby v oblasti vzdělávání, zábavy, sportu a fitness, organizování sportovních činností a sportovních soutěží; (43) služby v oblasti pohostinství (ubytování, potraviny a nápoje), rezervace ubytování, dočasné ubytování (služby).

(511) 39, 41, 43

(540)

ŠPINDLEROVA BOUDA

(111) **371997**

(220) 19.07.2018

(320) 19.07.2018

(442) 12.12.2018

(151) 20.03.2019

(730) **ABSA BANK LIMITED**, 7th Floor, Absa Towers West, 15 Troye Street, Johannesburg, Gauteng, ZA

(740) Bird & Bird s.r.o. advokátní kancelář, Mgr. Vojtěch Chloupek, advokát, Na Příkopě 583/15, Praha 1, 11000

(210) O-549367

(510) (9) přístroje a nástroje vědecké, lodní, geodetické, fotografické, kinematografické, optické, signalizační, přístroje a nástroje pro vážení, měření, kontrolu (dohled), záchranu a výuku, zařízení a přístroje pro vedení, přepínání, přeměnu, akumulaci, regulaci nebo řízení elektrického proudu, zařízení pro záznam, přenos nebo reprodukci zvuku nebo obrazu, magnetické datové nosiče, záznamové disky, kompaktní disky, DVD a jiná digitální záznamová média, mechanismy pro zařízení uváděná do chodu vhozením mincí, registrační pokladny, kalkulačky, zařízení na zpracování dat, počítače, počítačové programy (software), hasicí přístroje; (16) papír a lepenka, tiskárenské výrobky, potřeby pro vazbu knih, fotografie, papírové zboží a kancelářské potřeby (s výjimkou nábytku), lepidla pro kancelářské potřeby nebo pro domácnost, potřeby pro rýsování a kreslení a potřeby pro umělce, malířské štetce, instruktážní a výukové materiály, plastové archy, fólie a sáčky pro balení a obaly, tiskařské typy, štočky; (35) reklama, propagace, řízení obchodní činnosti, obchodní administrativa, kancelářské práce, nabídka prodeje a maloobchodní a velkoobchodní prodej zboží s výše uvedenými výrobky ve tř. 9 a 16; (36) pojišťovací služby, finanční služby, peněžní záležitosti, služby v oblasti nemovitosti; (38) telekomunikační služby; (39) doprava, balení a skladování zboží,

organizování cest; (41) vzdělávání, školení, zábava, sportovní a kulturní činnosti; (42) vědecké a technologické služby a související výzkum a projektování, průmyslová analýza a výzkum, navrhování a vývoj počítačového hardwaru a softwaru.

(511) 9, 16, 35, 36, 38, 39, 41, 42

(540)

AFRICANACITY

(111) **371998**

(220) 29.07.2018

(320) 29.07.2018

(442) 12.12.2018

(151) 20.03.2019

(730) **Kotěšovec Václav Ing.**, Sněženková 985/11, Plzeň, 32600, CZ

(740) JUDr. Andrea Rečková, advokátní kancelář, JUDr. Andrea Rečková, advokátka, Anglické nábřeží 2434/1, Plzeň, 30100

(210) O-549535

(591) Barevná

(510) (37) stavebnictví, opravy a instalační služby spojené s výstavbou budov, silnic, mostů, přehrad nebo přenosového vedení a služby podniků specializujících se na stavebnictví, doplňkové služby pro stavebnictví, pronájem nářadí nebo stavebního materiálu, opravárenské služby, a to rekonstrukce závadných budov nebo jiných objektů, které mají být uvedeny do původního stavu, opravy a údržby budov, silnic či mostů; (40) zpracování stavebních hmot, asfaltobetonu, kovu, dřeva, kameniva, zeminy a odpadu; (42) vědecké a technické služby a související výzkum a projektování, průmyslová analýza a výzkum, navrhování a vývoj počítačového hardwaru a softwaru.

(511) 37, 40, 42

(540)

ROADFIN 

(111) **371999**

(220) 29.07.2018

(320) 29.07.2018

(442) 12.12.2018

(151) 20.03.2019

(730) **Kotěšovec Václav Ing.**, Sněženková 985/11, Plzeň, 32600, CZ

(740) Judr. Andrea Rečková, advokátní kancelář, JUDr. Andrea Rečková, advokátka, Anglické nábřeží 2434/1, Plzeň, 30100

(210) O-549537

(591) Barevná

(510) (37) stavebnictví, opravy a instalační služby spojené s výstavbou budov, silnic, mostů, přehrad nebo přenosového vedení a služby podniků specializujících se na stavebnictví, doplňkové služby pro stavebnictví, pronájem nářadí nebo stavebního materiálu, opravárenské služby, a to rekonstrukce závadných budov nebo jiných objektů, které mají být uvedeny do původního stavu, opravy a údržby budov, silnic či mostů; (40) zpracování stavebních hmot, asfaltobetonu, kovu, dřeva, kameniva, zeminy a odpadu; (42) vědecké a technické služby a související výzkum a projektování, průmyslová analýza a výzkum, navrhování a vývoj počítačového hardwaru a softwaru.

(511) 37, 40, 42

(540)

ROADFIN 
BUILDING

(111) **372000**

(220) 09.08.2018

(320) 09.08.2018

(442) 12.12.2018

(151) 20.03.2019

(730) **Sokolík Petr**, Srbská 286/7, Praha 6, Dejvice, 16000, CZ

(740) Mgr. Sylva Zborovská, advokátka, Velvarská 1703/21, Praha 6, Dejvice, 16000

(210) O-549796

(510) (16) brožury, časopisy, knihy, školní potřeby (papírmické zboží); (25) oblečení, sportovní oblečení, sportovní obuv, spodní prádlo pohlcující pot; (28) hry, hračky, potřeby pro sport zařazené v této třídě, nářadí pro hry a tělesná cvičení; (31) pochoutky a odměny ke žvýkání pro zvířata, potrava pro zvířata, psí suchary, suché krmivo; (41) organizování sportovních a zábavních akcí, aktivit a soutěží, organizování a vedení seminářů, vydávání knih, poskytování online elektronických publikací, poskytování online videí, služby pro oddech a rekreaci, školení (instruktáž), vzdělávání, organizování vzdělávacích a zábavních akcí, aktivit a soutěží, vyučování, pořádání charitativních akcí.

(511) 16, 25, 28, 31, 41

(540)



(111) **372001**

(220) 09.08.2018

(320) 09.08.2018

(442) 12.12.2018

(151) 20.03.2019

(730) **Pagáč Daniel Mgr.**, U smaltovny 1369/23, Praha 7, Holešovice, 17000, CZ

(210) O-549803

(591) Barevná

(510) (9) nahraný obsah (počítačové programy, data a informace), elektronicky zaznamenaná data, obsah médií, knihy nahrané na discích, digitální knihy ke stažení z internetu, elektronické knihy, elektronické knihy ke stažení, elektronické publikace ke stažení; (16) tiskoviny, knihy; (41) vydavatelská činnost a zpravodajství, elektronická nakladatelská činnost (služby), digitální video, audio a multimediální zábavní vydavatelské služby, elektronické publikace (bez možnosti stažení), elektronické online vydávání knih a periodik, nakladatelské služby, nakladatelské služby týkající se periodických a neperiodických publikací, s výjimkou reklamních textů, služby v oblasti grafické úpravy pro jiné než reklamní účely v oblasti vydavatelství a nakladatelství (DTP).

(511) 9, 16, 41

(540)



(111) **372002**

(220) 15.08.2018

(320) 15.08.2018

(442) 12.12.2018

(151) 20.03.2019

(730) **Plaček Pet Products s.r.o.**, Revoluční 1381, Poděbrady, Poděbrady III, 29001, CZ

(740) STUDENÁ - LABALESTRA, advokátní a patentová kancelář, Mgr. Klára Labalestra, advokát, Na Poříčí 12, Praha 1, 11000

- (210) O-549882
(510) (3) kosmetické výrobky a přípravky pro zvířata, jako balzámy a rozčesávače, šampóny, čistící a masážní zubní soupravy; (5) prostředky proti parazitům, vitamíny, aminokyseliny pro veterinární účely, bakteriální a bakteriologické přípravky pro zvěrolékařské účely, biologické přípravky pro zvěrolékařské účely, léčiva pro zvěrolékařské účely, pudry pro zvířata pro zvěrolékařské účely, protiparazitické obojky a přípravky pro zvířata, přípravky na mytí zvířat pro zvěrolékařské účely, repelenty pro psy, dezinfekční přípravky, výrobky pro hubení škodlivých zvířat, fungicidy, herbicidy, veterinářské výrobky; (6) kovové vaničky pro ptáky, řetízky pro psy, kovová vodítka pro zvířata, kovové obojky pro zvířata, voliéry (kovové konstrukce pro -), klece (kovové) pro divoká zvířata, zvonečky pro zvířata; (18) obojky, vodítka, postroje pro zvířata, vodítka pro zvířata s karabinami, oblečky pro domácí zvířata, pokrývky pro zvířata, náhubky a kšíry pro zvířata, rozdvójky spadající do této třídy, kožené řetězy, přepravní a transportní tašky pro zvířata; (21) akvária, terária, vivária, klece na ptáky, klece pro domácí zvířata, misky, mísy hygienické na vylučování pro domácí zvířata, krmítka, napáječky, hřebeny, kartáče, ptačí vaničky (koupátka), kartáčky na zuby, kovové misky pro zvířata; (25) čepice, kalhoty, oblečky; (28) hračky pro ptáky a zvířata, apertovací potřeby, gumové tyčinky, kosti, kroužky, míčky, přetahovačla, vše v rámci této třídy; (31) krmení pro ryby a zvířata, zejména granulovaná, přírodní, umělá, silicí, konzervovaná, psí suchary, sušenky, doplňky potravy, minerální doplňky, posilující přípravky pro zvířata, vitamínové a podpůrné prostředky, přísady do krmiv, krmné výtažky a směsi, stelivo pro domácí zvířata, sépiové kosti pro ptáky, pochoutky a odměny ke žvýkání pro zvířata, nápoje pro domácí zvířata, živá zvířata, ryby, čerstvé ovoce a zelenina, osivo, rostliny.
- (511) 3, 5, 6, 18, 21, 25, 28, 31
(540)

RASCO
PREMIUM

- (111) **372003**
(220) 27.08.2018
(320) 27.08.2018
(442) 12.12.2018
(151) 20.03.2019
(730) **Pospíšil Tomáš**, Moravské Bránice 6, Moravské Bránice, 66464, CZ
Ambrož Zbyněk, Černovičky 25, Brno, 62700, CZ
Tolkačev Grigorij, Švermova 1616/35, Trenčín, SK
- (210) O-550112
(510) (9) nosiče zvukových záznamů; (16) propagační a reklamní předměty z papíru; (25) oděvy, obuv, pokrývky hlavy; (41) hudební koncerty, pořádání koncertů, organizace koncertů, hudební vystoupení, produkce hudebních vystoupení, kulturní aktivity, organizace kulturních představení, vedení kulturních akcí, služby zábavní agentury, vydavatelská činnost a zpravodajství, elektronická vydavatelská činnost, hudební nakladatelství, nakladatelské služby, organizování živých vystoupení, nahrávání obrazových a zvukových nosičů.
- (511) 9, 16, 25, 41
(540)

DENOI

- (111) **372004**
(220) 01.09.2018
(320) 01.09.2018
(442) 12.12.2018
(151) 20.03.2019
(730) **Kopečný Tomáš**, Pod Beránkou 2471/9, Praha 6, Dejvice, 16000, CZ
(740) GATODE s. r. o., Ing. Mgr. Denisa Dudová, Vršovická 478/51, Praha 10, Vršovice, 10100
- (210) O-550188
(510) (14) hodinky a jejich části, hodinové stroje a strojky, průmyslové hodiny, quartz hodinky, budíky, časoměry, chronografy, chronometry, lodní chronometry, digitální hodiny, potápěčské hodinky, přístroje pro měření času při sportu (stopky), skříně na hodiny, klenoty k osobnímu kráslení, manžetové knoflíky, medaile, náhrdelníky, náramky, náušnice, klíčenky

(drobné předměty nebo přívěsky), bižuterie a řetízky, kazety na šperky, dárková pouzdra na hodinařské výrobky, kryty na hodinky, pouzdra na hodinky, šperkovnice; (35) merchandising, reklamní, marketingová, inzertní, propagační a informačně-obchodní činnost, maloobchodní prodej s hodinkami a jejich částmi, klenoty, náhrdelníky, náramky, náušnicemi, klíčenkami, zásilkový prodej a elektronický obchod (e-shop) prostřednictvím komunikačních sítí (Internet) s hodinkami a jejich částmi, klenoty, náhrdelníky, náramky, náušnicemi, klíčenkami, rozšiřování reklamních a propagačních materiálů související s hodinkami a jejich částmi, klenoty, náhrdelníky, náramky, náušnicemi, klíčenkami, organizování komerčních nebo propagačních veletrhů a výstav, prezentace nebo předvádění výrobků a služeb pro komerční a reklamní účely a vystavování zboží.

(511) 14, 35

(540)

KIROVSKIE

- (111) **372005**
(220) 03.09.2018
(320) 03.09.2018
(442) 12.12.2018
(151) 20.03.2019
(730) **Nejedlo Vojtěch Ing.**, Vyhliďková 786, Liberec, Liberec XXV-Vesec, 46312, CZ
Machovič Jan, Lázně Libverda č. p. 111, Lázně Libverda, 46362, CZ
- (740) Ing. Vojtěch Nejedlo, Vyhliďková 786, Liberec, Liberec XXV-Vesec, 46312
- (210) O-550197
(510) (21) nádobí, kuchyňské náčiní a nádoby; (25) oděvy; (31) zemědělské a vodní plodiny, zahradnické a lesní produkty; (39) služby v oblasti cestování a osobní doprava.
- (511) 21, 25, 31, 39
(540)



- (111) **372006**
(220) 05.09.2018
(320) 05.09.2018
(442) 12.12.2018
(151) 20.03.2019
(730) **Klížová Magdalena Bc.**, Polní 3369/12, Jablonec nad Nisou, 46601, CZ
(210) O-550256
(510) (16) tiskoviny zařazené do této třídy, a to instruktážní a výukové materiály, časopisy, informační a propagační materiály, kalendáře, fotografie, papírnické zboží a kancelářské potřeby s výjimkou nábytku; (35) reklama, propagace, marketing, řízení obchodní činnosti, obchodní administrativa, kancelářské práce, zprostředkovatelská činnost v oblasti obchodu, maloobchod-velkoobchod, internetový obchod, obchod, a to vše v výše uvedenými výrobky ve třídě 16, reklama, propagace, inzercce všemi druhy médií, on-line prezentace a inzercce uživatelů v počítačové síti Internet, rozšiřování reklamních a informačních materiálů, poradenská a zprostředkovatelská činnost v uvedených oblastech třídy 35; (41) vzdělávání, školení, zábava, sportovní a kulturní činnosti, provozování tělovýchovných, rekondičních a regeneračních zařízení v rámci třídy 41, zabezpečování sportovních aktivit jako jsou služby fitness, jóga, skupinová cvičení, osobní trénink, to vše spadající do třídy 41, činnost a vzdělávání sportovních lektorů instruktorů, pořádání kurzů pro cvičitele, nakladatelská a vydavatelská činnost včetně nahrávání, půjčování, vydávání a šíření zvukových a zvukově-obrazových nosičů, zprostředkovatelská a poradenská činnost v uvedených oblastech třídy 41.
- (511) 16, 35, 41

(540)



(111) **372007**

(220) 05.09.2018

(320) 05.09.2018

(442) 12.12.2018

(151) 20.03.2019

(730) **Pražská plynárenská Správa majetku, a.s., člen koncernu Pražská plynárenská, a.s., U Plynárny 500, Praha 4, 14508, CZ**

(210) O-550268

(510) (35) reklama, propagace, řízení obchodní činnosti, obchodní administrativa, kancelářské práce; (36) pojištění, finančnictví, peněžnictví, služby v oblasti nemovitostí; (37) stavebnictví, opravy a instalační služby, a to plynového vedení a portubí, dále v oblasti vody, plynu, elektra, plynových a elektrických plynících stanic, pneuservis, opravy a údržba aut; (39) doprava, balení a skladování zboží, organizování cest; (40) zpracování materiálů, a to kovů, plastu, plynu, skla a dřeva; (43) služby zajišťující stravování a nápoje, dočasné ubytování; (45) právní služby, bezpečnostní služby pro fyzickou ochranu hmotného majetku a osob.

(511) 35, 36, 37, 39, 40, 43, 45

(540)



(111) **372008**

(220) 05.09.2018

(320) 05.09.2018

(442) 12.12.2018

(151) 20.03.2019

(730) **VOLTEN s.r.o., Spolková 221/31, Plzeň, Lobzy, 31200, CZ**

(210) O-550271

(510) (9) ochranné helmy, ochranné rukavice proti úrazům, chrániče těla pro motocyklisty, páteřové chrániče a ledvinové pásy pro motocyklisty, brýle, ochranné oděvy pro motocyklisty na ochranu před úrazem nebo zraněním, signalizační houkačky, prosvětlené značky a nápisy; (11) osvětlovací zařízení a reflektory pro vozidla, odrazová světla pro dopravní prostředky; (12) jízdní kola, šlapací koloběžky, elektrická vozidla, motorové tříkolky (cyklokáry), přívěsy za jízdní kola (riyakah), klaksony a houkačky vozidel, pneumatiky pro kola vozidel, kola vozidel, vozidla a dopravní prostředky, autokary; (25) oděvy, obuv, pokrývky hlavy; (28) hračky, hry, odrážedla (hračky), dětská pojízdná vozidla (hračky), koloběžky (hračky), dětské tříkolky (hračky), chrániče těla pro sportovní účely, a to ochranné vycpávky, chrániče kolen, holení a loktů, jako části sportovní výstroje, šlapací auta (hračky).

(511) 9, 11, 12, 25, 28

(540)

FREE WHEELIN RIDER

(111) **372009**

(220) 05.09.2018

(320) 05.09.2018

(442) 12.12.2018

(151) 20.03.2019

(730) **VOLTEN s.r.o., Spolková 221/31, Plzeň, Lobzy, 31200, CZ**

(210) O-550272

(510) (9) ochranné helmy, ochranné rukavice proti úrazům, chrániče těla pro motocyklisty, páteřové chrániče a ledvinové pásy pro motocyklisty, brýle, ochranné oděvy pro motocyklisty na ochranu před úrazem nebo zraněním, signalizační houkačky, prosvětlené značky a nápisy; (11) osvětlovací zařízení a reflektory pro vozidla, odrazová světla pro dopravní prostředky; (12) jízdní kola, šlapací koloběžky, elektrická vozidla, motorové tříkolky (cyklokáry), přívěsy za jízdní kola (riyakah), klaksony a houkačky vozidel, pneumatiky pro kola vozidel, kola vozidel, vozidla a dopravní prostředky, autokary; (25) oděvy, obuv, pokrývky hlavy; (28) hračky, hry, odrážedla (hračky), dětská pojízdná vozidla (hračky), koloběžky (hračky), dětské tříkolky (hračky), chrániče těla pro sportovní účely, a to ochranné vycpávky, chrániče kolen, holení a loktů, jako části sportovní výstroje, šlapací auta (hračky).

(511) 9, 11, 12, 25, 28

(540)



(111) **372010**

(220) 05.09.2018

(320) 05.09.2018

(442) 12.12.2018

(151) 20.03.2019

(730) **MEYWO s.r.o., Bělehradská 858/23, Praha 2, 12000, CZ**

(210) O-550293

(591) Barevná

(510) (9) interaktivní počítačový software poskytující informace v oblasti navigace a cestování; (35) reklamní, marketingové a propagační služby; (39) služby v oblasti cestování spadající do této třídy, osobní doprava; (41) služby v oblasti vzdělávání, zábavy a sportu.

(511) 9, 35, 39, 41

(540)



(111) **372011**

(220) 10.09.2018

(320) 10.09.2018

(442) 12.12.2018

(151) 20.03.2019

(730) **ATOLIN s.r.o., Sládkova 395/6, Liberec, Liberec II-Nové Město, 46001, CZ**

(740) Rudolf Leška, advokát, Apolinářská 445/6, Praha 2, Nové Město, 12800

(210) O-550367

(510) (3) mýdla, voňavkářské výrobky, éterické oleje, kosmetika, kosmetické přípravky, kosmetické soupravy, výrobky pro osobní péči, obličejové, tělové a vlasové kosmetické vody, mléka, krémy, šampony, kondicionéry, sprchové gely, pěny do koupele, hydratační přípravky, deodoranty, líčidla, parfěmy; (4) svíčky, vonné svíčky; (5) farmaceutické a veterinářské výrobky, hygienické výrobky pro léčebné účely, dietní potraviny a dietetické přípravky pro léčebné účely, výrobky léčebně kosmetické, potravní doplňky pro lidskou potřebu, potravní doplňky pro zvířata, náplasti, obvazový materiál, přírodní léčiva, léčivé byliny, bylinné přípravky pro léčebné účely, bylinné směsi k léčebnému použití, léčivé

přípravky do koupele, vitamínové prostředky k péči o pleť a vlasy, detoxikační přípravky, výtažky z léčivých bylin, bylinné čaje (léčivé nápoje), náplasti s léčivými účinky; (14) drahé kovy a jejich slitiny a předměty z těchto hmot nebo z pozlaceného nebo postříbeného kovu, šperky, drahokamy, drahé kameny, umělecké předměty z drahých kovů, sošky z bronzu nebo drahých kovů, stříbrné nádoby, bižuterie, bižuterní sklo (štras), drahokamy, hodinářské předměty, výrobky ze slonoviny, mince, spony do kravaty, brože, klíčenky, kazety na šperky, medaile, odznaky, mince, placky, přívěsky; (16) tiskoviny, reklamní, propagační a informační materiály, etikety, obaly papírové a z plastu v jiné třídě neobsažené, papír, výrobky z papíru - periodické a neperiodické publikace, knihy, učebnice a učební pomůcky, časopisy, brožury, fotografie, portréty, obrazy, grafiky, informační produkty na papírových nosičích, letáky, plakáty, data a databáze na papírových nosičích, tištěné manuály, reklamní, propagační a užitkové výrobky z papíru, kupříkladu pohlednice, dopisní papíry, obálky, přání, hudební přání, kalendáře, samolepky, obtisky, vystřihovánky, kartičky, balicí papír, tašky, sešity, skicáky, akvarely, architektonické makety, grafické reprodukcce, umělecké litografie, malířská plátna, malířské stojany, materiály na modelování, pečete, barvy vodové, gummy na mazání, hmota modelovací, inkousty, kapesníky papírové, nože a nožičky (kancelářské potřeby), ořezávátko, ubrusy papírové, pastelky, poštovní známky, potřeby na psaní, pravítka, prostírání papírové, pytlíky papírové, razítka, učební pomůcky kromě přístrojů, fólie na balení z plastických hmot, zápisníky, zpěvníky, stojany a stojánky na fotografie; (18) kůže a imitace kůže, tašky, sportovní tašky, plátěné tašky, plážové tašky, příruční zavazadla, zavazadla, batohy, tašky školní (aktovky), kufříky, kufry, kabelky, peněženky, náprsní tašky, klíčenky, konferenční desky, deštníky, slunečníky, vycházkové hole, horské hole, kožešiny, biče, postroje a sedlářské výrobky, obojky, vodítka, oblečky pro domácí zvířata; (21) sklo, porcelán, keramika, pálená hlína a výrobky z nich, umělecká díla a díla užitého umění z porcelánu, keramiky, skla nebo kameniny, výrobky z křišťálového skla, poháry skleněné, poháry keramické, sklenice, dekantéry, karafy, keramické a porcelánové tácky, stojany a stojánky na jídelní listky, drobné reklamní a upomínkové předměty ze skla, porcelánu a keramiky v rámci této třídy, flakony, figurky ze skla a porcelánu, kroužky na ubrusky, krabičky na čaj a kávu, nádoby, kuchyňské potřeby, slánky a pepřenky, jídelní servisy, čajové servisy, kávové servisy, dózy, boxy a nádoby pro použití v domácnosti a kuchyni, ruční mlýnky na kávu, toaletní potřeby, hřebeny, kartáče, květináče, obaly na květináče; (25) oděvy, obuv, kloboučnické zboží, dámské, pánské a dětské oblečení, sportovní oděvy, sportovní obuv, kšiltovky, čepice, šátky, šály, kravaty, trička, košile, nátělníky, ponožky, zástěry, rukavice, pláštěnky, bundy, kabáty; (26) krajky a výšivky, stuhu a prýmký, knoflíky, galanterní háčky a očka, špendlíky a jehly, umělé květiny, ozdoby do vlasů; (27) koberce, rohožky, předložky, tapiserie, tapety; (28) hry, hračky a výrobky určené ke hraní, hry společenské, hry stolní, stavebnice, hračky plyšové, hračky pohyblivé, hračky dřevěné, maňásci, zařízení na videohry, cvičební a sportovní potřeby, potřeby pro gymnastiku a sport, posilovací stroje a přístroje pro tělesné cvičení, trenážery, sportovní hry, nářadí a potřeby pro zimní sporty, rybářské potřeby, bazény nafukovací, vánoční ozdoby; (29) maso, ryby, drůbež a zvířina, masové výtažky, uzeminy, konzervované, mražené, sušené a vařené ovoce a zelenina, želé, džemy, kompoty, přesnídávky, ovocné dřeně, marmelády, džemy, ovocná povidla, ovocné pomazánky, houby, vejce, mléko a mléčné výrobky, potravinářské oleje a tuky; (30) káva, čaj, kakao a náhražky kávy, mouka a přípravky vyrobené z obilnin, chléb, pečivo a cukrovinky, cukrářské výrobky, cukroví a cukrovinky, čokoláda, dorty, sušenky, čokoládové a kakaové nápoje s mlékem a bez mléka, ledový čaj, ledová káva, cukr a přírodní sladidla, droždí, zmrzlina, zmrzlinové poháry, mražené krémy, produkty určené ke konzumaci v mraženém stavu, pudinky, med, melasa, sůl, hořčice, ocet, omáčky (ochucovadla), koření, zahradní bylinky (koření), zpracované bylinky ve formě koření, led (zmrazená voda), sušené bylinky, bylinné čaje, jiné než pro léčebné účely; (31) surové a nezpracované zemědělské, akvakulturní, zahradnické a lesní produkty, zrna a semena surová nebo nezpracovaná, čerstvé ovoce a zelenina, ořechy, čerstvé bylinky, přírodní rostliny a květiny, cibule a hlízy, sazenice a semena pro pěstování rostlin, živá zvířata, krmiva a nápoje pro zvířata, slad; (32) minerální a syčené vody, šumivé a jiné nealkoholické nápoje všeho druhu, zeleninové šťávy, nealkoholické nápoje obohacené vitamíny nebo minerály, iontové a energetické nápoje nealkoholické, proteinové nealkoholické nápoje, nealkoholické nápoje dietní, nápoje želatinové, míchané nealkoholické nápoje, instantní nápoje a směsi pro přípravu nápojů, sirupy, ovocné šťávy, ovocné koncentráty, nápoje a koktejly nealkoholické, mošty; (35) propagační, reklamní a inzertní činnost, marketing, návrh reklamních materiálů, poskytování obchodních informací prostřednictvím webových stránek, prezentace výrobků, propagace, reklama, telemarketing, televizní reklama, venkovní reklama, vydávání

reklamních textů, výroba reklamních filmů, styk s veřejností, poradenství v oblasti řízení obchodní činnosti, zprostředkování v oblasti obchodu a reklamní služby v souvislosti s výše uvedenými výrobky ve třídách 3, 4, 5, 14, 16, 18, 21, 25, 26, 27, 28, 29, 30, 31, 32, a službami ve třídách 35, 36, 38, 39, 41, 42, 43, 44 a 45; (36) služby realitní kanceláře, služby ubytovací kanceláře, makléřské služby, zprostředkování v oblasti nemovitostí, správa nemovitostí, pronájem nemovitostí, finanční služby, peněžní služby, bankovní služby, investiční služby, pojištění, zprostředkování pojištění; (38) spoje (komunikace), telekomunikační služby, mobilní telekomunikační služby, diskusní fóra (poskytování internetových diskusních fór), elektronická pošta, počítačová komunikace, poskytování přístupu k databázím, pronájem zařízení pro přenos informací, přenos zpráv a obrazových informací pomocí počítače, přenos digitálních souborů, rozšiřování elektronických vizuálních a audiovizuálních informací pomocí informačních a telekomunikačních sítí, včetně internetu, informační kancelář, televizní vysílání, komunikace spočívající ve výměně, šíření a poskytování informací a zpráv prostřednictvím telekomunikačních sítí, informační a zkušební činnost v rámci služeb zahrnutých v této třídě; (39) doprava, balení a skladování zboží, organizování a pořádání cest, exkurzí, prohlídek, zájezdů, okružních výletů a pobytů, provozování služeb cestovní kanceláře, organizování a zajišťování cest v rámci služeb cestovní kanceláře, doprovázení turistů, poradenství, turistické informace, průvodcovská činnost, tvorba cestovních programů a informací, zprostředkování a organizování dopravy, doručování balíků, dodávka zboží, dodávka květin; (41) vzdělávací služby, zábava, organizování, pořádání a zprostředkování kulturních, zábavních, společenských, sportovních, výchovných a vzdělávacích akcí, organizování a pořádání kurzů, školení, seminářů, přednášek, konferencí, organizování a pořádání rekreačních akcí a pobytů (sport a zábava), pořádání výstav, zajišťování vstupenek k výše uvedeným akcím, fotografování, služby knihoven, překladatelské a tlumočnické služby, elektronická nakladatelská činnost (služby), elektronická vydavatelská činnost, tvorba audiovizuálních děl, tvorba animovaných filmů, filmová tvorba, provozování internetových her (bez možnosti stažení), agenturní činnost v oblasti kultury, výchovy, zábavy a sportu, publikační činnost, zprostředkování v oblasti kultury, výchovy, zábavy a sportu, provozování galerií a muzeí, poradenské služby spojené s kulturou a uměním; (42) vědecké a technologické služby a související výzkum a projektování, architektonické služby, geodézie, analytické a výzkumné služby v průmyslu, tvorba software, tvorba počítačových systémů, tvorba a správa webových stránek, navrhování a vývoj počítačového hardware, aktualizace počítačových programů, počítačové programování, instalace počítačových programů, skenování (digitalizace) dokumentů, hosting webových stránek, poskytování vyhledávačů pro internet, pronájem počítačového software, pronájem webových serverů, přenos dat nebo dokumentů z fyzických nosičů na elektronické nosiče, průmyslový design, obalový design, oděvní návrhářství, navrhování interiérů, poradenství v oblasti architektury; (43) provozování pohostinství, restaurací a rychlého občerstvení, restaurace, kavárny, bary, vinárny, cukrárny, jídelny, podávání nápojů, čepování piva, zajišťování ubytování, hotelové služby a ubytovací služby, včetně stravování, samoobslužné restaurace, příprava jídla a dodávky jídla též pro hosty, rezervace ubytování, pronajímání ubytování, prodejní automaty rychlého občerstvení (služby), stravování pro zvířata; (44) zdravotnické služby, veterinární služby, péče o hygienu a krásu osob a zvířat, salóny krásy, terapeutické služby, masážní služby, lázeňské služby, fyzioterapie, terapeutické služby, kosmetické služby, masáže, zkrášlovací služby, provozování saun a solárií, provozování wellness, zábalů a koupelí, kadeřnické salóny, lékařské informace a lékařské rady zaměřené na zdraví, krásu a hubnutí, též poskytovány i prostřednictvím internetu, odborné informace a rady zaměřené na krásu a hubnutí, též poskytovány i prostřednictvím internetu, informace zaměřené na výživu, dietetiku, zemědělské, zahradnické a lesnické služby; (45) právní služby, služby právní pomoci, poradenství v oblasti duševního vlastnictví, fyzické zabezpečení hmotného majetku a osob, osobní ochrana, půjčování oděvů, správa autorských práv, služby sociální péče, pohřební služby.

(51) 3, 4, 5, 14, 16, 18, 21, 25, 26, 27, 28, 29, 30, 31, 32, 35, 36, 38, 39, 41, 42, 43, 44, 45

(540)



(111) **372012**

(220) 17.09.2018

(320) 17.09.2018

(442) 12.12.2018

(151) 20.03.2019

(730) **VIRIDIUM.CZ s.r.o.**, Tyršova 342, Police nad Metují, 54954, CZ

(210) O-550524

(510) (9) datové sítě, datové komunikační přístroje, modemy, optické sítě, počítačové sítě, optická komunikační zařízení, zařízení na komunikační přenos, bezdrátová komunikační zařízení pro přenos multimediálního obsahu, hlasu, dat nebo obrazu, přístroje pro záznam dat, zvuku a obrazu, telekomunikační zařízení, aplikační software pro televize, telekomunikační přístroje z optických vláken, počítače, počítačové programy, software, počítačové programy pro přístup na Internet a jeho používání, zařízení a vybavení pro počítačové sítě a datovou komunikaci; (35) propagační činnost, reklama, obchodní administrativa, kancelářské práce, automatizované zpracování dat; (37) instalace přístrojů pro datové sítě, instalace počítačové sítě, instalace, montáž, údržba a opravy počítačového hardware a telekomunikačních přístrojů, strojů a zařízení, instalace, údržba a opravy zařízení pro počítačové sítě a informační technologie, instalace a údržba hardwaru pro počítačové sítě a přístup k Internetu; (38) telekomunikační služby, pronájem telekomunikačních přístrojů, služby telekomunikačních sítí, telekomunikační služby založené na Internetu, poskytování přístupu k telekomunikačním sítím, přenos dat prostřednictvím telekomunikačních sítí, poskytování telekomunikačních přípojení k Internetu, poskytování a pronájem telekomunikačních zařízení a vybavení, síťová komunikace prostřednictvím optických vláken, bezdrátový přenos dat prostřednictvím Internetu, internetové telefonní služby, telefonní služby a služby mobilní telefonů pro přístup k Internetu, služby vysílání audia a videa poskytované prostřednictvím Internetu, poradenství v oblasti elektronické komunikace, služby v oblasti elektronické komunikace a elektronické datové komunikace; (42) navrhování a vývoj operačního softwaru pro počítačové sítě a servery, vědecké a technologické služby, poradenství v oblasti informačních technologií.

(511) 9, 35, 37, 38, 42

(540)



(111) **372013**

(220) 18.09.2018

(320) 18.09.2018

(442) 12.12.2018

(151) 20.03.2019

(730) **SAPPELL, a.s.**, Pávovská 3104/15a, Jihlava, 58601, CZ

(210) O-550529

(510) (6) dveře kovové, zárubně kovové, dveře a zárubně kovové odolné proti ohni, dveřní kování, kovové doplňky dveří nezařazené v jiných třídách, nábytkové kování; (19) nekovové dveře a zárubně, nekovové dveře a

zárubně odolné proti ohni, dveřové rámy, dřevo jako polotovary, dýhové dřevo, lišty s výjimkou kovových, dveřové obložení s výjimkou kovového; (20) nábytek, nábytkové předsíňové stěny, dveřní kování nekovové, dveřní kliky nekovové; (35) poskytování obchodních a podnikatelských informací, obchodní poradenství, obchodní management, pomoc při řízení obchodní činnosti, reklama (propagace); (37) montáž dveří a zárubní, montáž nábytku; (42) poradenství architektonické.

(511) 6, 19, 20, 35, 37, 42

(540)

**SAPPELL
UNLIMITED**

(111) **372014**

(220) 18.09.2018

(320) 18.09.2018

(442) 12.12.2018

(151) 20.03.2019

(730) **VINAŘSTVÍ Velké Bílovice s.r.o.**, Čejkovská 772, Velké Bílovice, 69102, CZ

(740) Patentová a známková kancelář, Ing. Jaromír Příkryl, Včelín 1161, Hulín, 76824

(210) O-550549

(510) (33) vína všech druhů, sekty, alkoholické nápoje (s výjimkou piva); (35) maloobchodní a velkoobchodní prodej vín, alkoholických nápojů a nealkoholických nápojů, obchodní zprostředkovatelské služby v oblasti nákupu a prodeje vín, alkoholických nápojů a nealkoholických nápojů, obchodní zprostředkovatelské služby v oblasti nákupu a prodeje zboží prostřednictvím internetu, a to s víny, alkoholickými a nealkoholickými nápoji, propagační a reklamní všeho druhu, informační činnost týkající se obchodu s vínem, alkoholickými a nealkoholickými nápoji, marketing; (40) vinařství, vinohradnictví (výroba vína a zpracování vinných hroznů), zpracování a výroba vína, zpracování vinného hroznů.

(511) 33, 35, 40

(540)

Salety collection

(111) **372015**

(220) 18.09.2018

(320) 18.09.2018

(442) 12.12.2018

(151) 20.03.2019

(730) **GAPA cz a.s.**, Vážní 981, Hradec Králové, Slezské Předměstí, 50003, CZ

(740) Ing. Jiří Štířelák, Šumberova 42, Praha 6, 16200

(210) O-550557

(510) (7) technologické průmyslové celky (stroje), strojírenská zařízení pro různá průmyslová odvětví, vše v rámci této třídy, motory a pohony spadající do této třídy, jejich součásti a náhradní díly spadající do této třídy, motory hydraulické, kompresory, turbokompresory, stroje a zařízení pro zpracování a úpravu materiálů - a to stavebních hmot, dřeva, kovů, papíru, betonů - centra pro míšení betonu, míchačky (stroje), stavební stroje všeho druhu v rámci této třídy, dopravníky (stroje) - pásové, pneumatické, dopravní, potrubní, jeřáby, kladkostroje, navijáky, důlní zařízení, stroje pro drcení, prosívání, separování, sekání, lisování, mletí, broušení, řezání, vrtání, leštění, krájení, nýtování, svařovací technika, obráběcí stroje, roboty (stroje), hydraulické stroje a hydraulická ovládací zařízení pro stroje, nářadí a nástroje (ruční) mechanické, součásti a náhradní díly k uvedeným strojům a zařízením, vše v rámci této třídy; (9) přístroje pro vážení a měření, váhy a vážicí systémy všeho druhu, váhy pro průmyslové účely a to k vážení nákladů, materiálů, dopravních prostředků - váhy automobilové, plošinové, kolejové, potravinářské, osobní, měřicí a regulační technika, příslušenství k vážicí a měřicí technice v rámci této třídy, přístroje pro kontrolu a signalizaci, přístroje optické, vědecké aparáty a přístroje, přístroje pro zpracování informací, počítače, software, elektronické počítačové informační a řídicí systémy, paměťová média všeho druhu, příslušenství k výpočetní technice spadající do této třídy, přístroje telekomunikační techniky, elektrosoučástky všeho druhu, elektrické vodiče, optické kabely, strukturované kabeláže, elektroinstalační materiály, baterie/akumulátory,

přístroje pro záznam, převod a reprodukci zvuku/obrazu, přístroje zabezpečovací, alarmy všeho druhu, ochranné pomůcky v rámci této třídy, přístroje pro vedení, výrobu, přepínání, přeměnu, akumulaci, regulaci nebo řízení elektrického proudu, rozvaděče napětí, součásti a náhradní díly k uvedeným přístrojům a zařízením, vše v rámci této třídy; (37) servisní, montážní a opravárenské služby v oblasti vázání, měřicí a regulační techniky, servis vah všeho druhu, servisní, montážní a opravárenské služby v oblasti elektrických strojů a přístrojů, elektromontáže, elektroinstalace, servisní, montážní a opravárenské služby v oblasti staveb, stavebních strojů, stavebních center - betonáren, opravy průmyslových strojů a strojírenských zařízení, opravy stavebních strojů, zámečnictví-opravy, kovoobráběčství-opravy, stavebně-montážní služby, stavební činnost, montáž ocelových konstrukcí a hutních produktů, montáž stavebních prvků, pronájem stavebních strojů a strojírenských celků; (39) dopravní služby, nákladní doprava - přeprava zboží a látek (hmot), a to stavebních hmot, pronájem dopravních prostředků, provoz autoparku/logistického centra, poskytování dopravních informací; (40) zpracování a úprava materiálů na zakázku (zpracování kovu, zpracování plastu, zpracování papíru, zpracování skla, zpracování gumy, zpracování kůže, zpracování dřeva, broušení, řezání, vrtání, leštění, pokovení, pogumování, gravírování, rytí), zpracování a úprava stavebních hmot, a to míšení betonu, povrchová úprava materiálů, kovoobrábění, zámečnictví; (42) technická a inženýrská činnost v oblasti elektro, strojírenství a stavebnictví, projektová činnost, projekty a dodávky na klíč v oblasti elektro, strojírenství a stavebnictví, odborné poradenství a konzultace v oblasti elektro, strojírenství a stavebnictví, měřicí služby - provádění měření různého charakteru, zkušková a testovací činnost v oblasti elektro, strojírenství a stavebnictví.

(511) 7, 9, 37, 39, 40, 42
(540)



(111) **372016**
(220) 20.09.2018
(320) 20.09.2018
(442) 12.12.2018
(151) 20.03.2019
(730) **TERCON s.r.o.**, Sudoměřská 901/24, Praha 3, Žižkov, 13000, CZ
(210) O-550609
(510) (5) farmaceutické výrobky, a to výrobky a potraviny pro zvláštní výživu pro lékařské účely, léčiva, rostlinné doplňky výživy pro léčebné účely, vitamíny, minerální látky a stopové prvky z bylin, vitamínové doplňky, minerální doplňky, potravinové doplňky a doplňky stravy (a to doplňky výživové, bylinné, dietní a potravinové doplňky, obsahující enzymy), potravinové doplňky a doplňky stravy (a to výživové doplňky a potraviny pro zvláštní výživu, obsahující látky rostlinného původu, dietní doplňky, potravinové doplňky obsahující enzymy, doplňky výživy); (35) zprostředkování prodeje výrobků, výše uvedených ve třídě 5; (39) balení a expedice výše uvedených výrobků třídy 5.

(511) 5, 35, 39
(540)

PORITAN

(111) **372017**
(220) 20.09.2018
(320) 20.09.2018
(442) 12.12.2018
(151) 20.03.2019
(730) **Vyskočil David**, Hradešín 202, Hradešín, 28201, CZ
(210) O-550615
(591) Barevná
(510) (20) bedny na hračky, bytový textil, dětské látkové postele ve formě vaků, dětské podhlavníky, lapače snů, ložní potřeby pro dětské postýlky, polštáře, napodobeniny polštářů, sedací pytle, závěsy (panty) nekovové, závěsné mobily (dekorační pohyblivé soustavy), podušky, vložky do postýlek, dětské kolébky, závěsná křesílka a kotvicí doplňky k nim; (24) záclony, závěsy, potahy postelové, potahy polštářů a dek, příkrývky, přehozy, peřiny, deky, dětská spací hnízda, dětské spací pelíšky, textilní stolní a ložní

dekorace, ložní prádlo a povlečení, prostěradla, bytový textil a textilní dekorace spadající do této třídy, spací pytle, dětské zavinovačky, přebalovací podložky látkové; (28) hry, hračky, dětské hrací deky; (42) návrhy interiérů, interiérová výzdoba.

(511) 20, 24, 28, 42
(540)



(111) **372018**
(220) 21.09.2018
(320) 21.09.2018
(442) 12.12.2018
(151) 20.03.2019
(730) **Milbach Tomáš**, Dobropolská 531, Kouřim, 28161, CZ
(740) Macek and Partners, Mgr. Jiří Macek, Sázkavská 751/16, Praha 2, Vinohrady, 12000
(210) O-550660
(591) Barevná
(510) (41) pořádání audiovizuálních představení, kino, veřejné kinematografické projekce, soukromé kinematografické projekce, produkční služby všeho druhu, nakladatelství a vydavatelství, ediční činnost, publikační činnost, nahrávání nosičů zvukových nebo obrazově zvukových, služby v oblasti digitálního zpracování obrazu, elektronické publikování (DTP), tvorba audiovizuálních děl, zpravodajství, publicistika, televizní zpravodajství, TV produkce, tvorba kulturních a vzdělávacích programů, tvorba a výroba audiovizuálních programů, obrazové zpravodajství, filmová produkce, filmová studia, filmová tvorba, filmové projekce, pronájem filmových promítaček a jejich příslušenství, půjčování filmů, fotografování, poskytování informací o možnostech zábavy, o výchově a vzdělávání; (43) restaurační služby, poskytování občerstvení všeho druhu.
(511) 41, 43
(540)



(111) **372019**
(220) 27.09.2018
(320) 13.04.2018
(442) 12.12.2018
(151) 20.03.2019
(730) **ŠKODA AUTO a.s.**, tř. Václava Klementa 869, Mladá Boleslav, Mladá Boleslav II, 29301, CZ
(740) Bird & Bird s.r.o. advokátní kancelář, Mgr. Vojtěch Chloupek, advokát, Na Příkopě 583/15, Praha 1, 11000
(210) O-550766
(510) (9) nahraný obsah (počítačové programy, data a informace), informační a audiovizuální zařízení, navigační, řídicí, sledovací, zaměřovací a kartografická zařízení, měřicí, detekční a monitorovací přístroje, indikátory a ovladače, vědecké výzkumné a laboratorní přístroje, navigační přístroje do vozidel, počítačový software pro koordinování dopravních služeb, počítačový software pro získávání, poskytování a rezervaci dopravních služeb, navigační software, počítačový software pro použití operátory a cestujícími motorových vozidel a potenciálními cestujícími pro sdílené jízdy, počítačový software pro koordinaci a vyhledávání doručovacích služeb, mobilní aplikační software pro koordinování dopravních služeb, mobilní aplikační software pro navigaci, mobilní aplikační software pro použití operátory a cestujícími motorových vozidel a potenciálními

cestujícími pro sdílené jízdy, vše v souvislosti s automobily; (12) automobily a jejich části a příslušenství, spadající do této třídy; (36) pojišťovací služby, finanční služby, peněžní záležitosti, leasingové služby, získávání finančních prostředků a finanční sponzorování, finanční odhady, zprostředkování pojištění, finanční poradenství, bankovníctví, hodnocení nákladů na opravy (finanční odhady), vše v souvislosti s automobily; (37) opravy automobilů a servisní služby a činnost, vše v souvislosti s automobily; (38) elektronický přenos dat, komunikace poskytovaná elektronicky, vše v souvislosti s automobily; (39) doprava, balení a skladování zboží, organizování cest, odtahová služba, taxislužba, automobilová doprava, logistika v dopravě, pronájem vozidel, zejména automobilů, přeprava osob, zprostředkování přepravních služeb, dopravní informační služby, řízení autoparku motorových vozidel prostřednictvím navigačních přístrojů a lokačních přístrojů (dopravní služby), pronájem automobilů, vše v souvislosti s automobily.

(511) 9, 12, 36, 37, 38, 39
(540)

سكودا

(111) **372020**

(220) 02.10.2018

(320) 02.10.2018

(442) 12.12.2018

(151) 20.03.2019

(730) **EP Line SE**, Hráskeho 2231/25, Praha 4, Chodov, 14800, CZ

(210) O-550835

(510) (16) papírenské zboží, papírenské výrobky, tiskárenské výrobky, papír, lepenka, výrobky z kartónu, tiskoviny, knihy a časopisy, tištěné publikace, skládky, samolepky, nálepky, karty, obrázkové karty, komiksy, fotografie, plakáty, kalendáře, učební a vyučovací pomůcky (s výjimkou přístrojů), herní plány-návody k hrám, manuály, příručky, sběratelská alba, sběratelské karty, reklamní, inzertní, propagační materiály spadající do této třídy; (28) hračky, hry, věci na hraní, akční hry, elektronické hračky, elektronické hry, herní plány v rámci této třídy, herní sady, hrací karty, hračky pro rozvoj dětí, hry deskové, strategické deskové hry, taktické deskové hry, hry rozvíjející dovednosti, hry rozvíjející logické myšlení, hry rozvíjející obratnost, hry společenské, hry stolní, karetní hry, kvízové hry, mechanické hry, počítačové hry v rámci této třídy, kapesní počítačové hry, vzdělávací hry, části a příslušenství všech zde uvedených výrobků, zahrnuté v této třídě; (41) provozování dětského zábavního koutku, provozování dětského hracího koutku, poskytování zábavních služeb pro děti, poskytování herních prostor pro děti, pořádání kulturních, zábavních a sportovních akcí, služby v oblasti výchovy a vzdělávání, zábava prostřednictvím webových stránek, poskytování zábavy a informací pro děti prostřednictvím webových stránek.

(511) 16, 28, 41

(540)

Mars
2049

(111) **372021**

(220) 02.10.2018

(320) 02.10.2018

(442) 12.12.2018

(151) 20.03.2019

(730) **Vintr Luboš**, Samotín 37, Sněžné, 59203, CZ

(740) **RETROPATENT s.r.o.**, Dobiášova 1246/29, Liberec, Liberec VI-Rochlice, 46006

(210) O-550836

(510) (20) nábytek a jeho součásti, a to stoly, skříně, police, pořadače a kontejnery, kancelářský nábytek, kovový nábytek, lavice, regály, školní nábytek, věšáky, vitríny, sedací soupravy, křesla; (37) stavby, jejich rekonstrukce a údržba, poradenské služby v oblasti stavebnictví; (42) projektování staveb, navrhování interiérů a exteriérů, výzkum a vývoj nových výrobků pro jiné osoby.

(511) 20, 37, 42

(540)

I N T E R O

(111) **372022**

(220) 02.10.2018

(320) 02.10.2018

(442) 12.12.2018

(151) 20.03.2019

(730) **Vintr Luboš**, Samotín 37, Sněžné, 59203, CZ

(740) **RETROPATENT s.r.o.**, Dobiášova 1246/29, Liberec, Liberec VI-Rochlice, 46006

(210) O-550837

(510) (20) nábytek a jeho součásti, a to stoly, skříně, police, pořadače a kontejnery, kancelářský nábytek, kovový nábytek, lavice, regály, školní nábytek, věšáky, vitríny, sedací soupravy, křesla; (37) stavby, jejich rekonstrukce a údržba, poradenské služby v oblasti stavebnictví; (42) projektování staveb, navrhování interiérů a exteriérů, výzkum a vývoj nových výrobků pro jiné osoby.

(511) 20, 37, 42

(540)

HONEST

(111) **372023**

(220) 04.10.2018

(320) 04.10.2018

(442) 12.12.2018

(151) 20.03.2019

(730) **NRE Smíchov Gate s.r.o.**, V celnici 1031/4, Praha 1, 11000, CZ

(740) **PRK Partners s.r.o.** advokátní kancelář, JUDr. Jakub Lichnovský, Jáchymova 26/2, Praha 1, 11000

(210) O-550896

(510) (36) oceňování nemovitostí, pronájem bytů, pronájem kanceláří, pronájem nemovitostí, pronájem sdílených kanceláří, služby realitní kanceláře, služby ubytovací kanceláře, správa nemovitostí, výběr nájemného, zajištění financování stavebních projektů, zprostředkování v oblasti nemovitostí.

(511) 36

(540)

>
O
H
S
M
I
C
G
A
T
E
H

(111) **372024**

(220) 04.10.2018

(320) 04.10.2018

(442) 12.12.2018

(151) 20.03.2019

(730) **NRE Smíchov Gate s.r.o.**, V celnici 1031/4, Praha 1, 11000, CZ

(740) **PRK Partners s.r.o.** advokátní kancelář, JUDr. Jakub Lichnovský, Jáchymova 26/2, Praha 1, 11000

(210) O-550897

(510) (36) oceňování nemovitostí, pronájem bytů, pronájem kanceláří, pronájem nemovitostí, pronájem sdílených kanceláří, služby realitní kanceláře, služby

ubytovací kanceláře, správa nemovitostí, výběr nájemného, zajištění financování stavebních projektů, zprostředkování v oblasti nemovitostí.

(511) 36

(540)

SMÍCHOV GATE

(111) **372025**

(220) 08.10.2018

(320) 08.10.2018

(442) 12.12.2018

(151) 20.03.2019

(730) **Amanita Design s.r.o.**, Vrchlického sad 1963/6, Brno, Černá Pole, 60200, CZ

(740) Dana Lukajová, patentová zástupkyně, Voršílská 130/10, Praha 1, Nové Město, 11000

(210) O-550987

(510) (9) počítačový aplikační software zaměřený na videohry, počítačové programy pro videohry a počítačové hry, interaktivní počítačové herní programy, počítačový herní software s možností stažení z celosvětové počítačové sítě, software pro počítačové hry, software počítačových her ke stažení, hudební zvukové záznamy, stahovatelné hudební nahrávky, stahovatelné video filmy zaměřené na charaktery (postavy) a design videoher, videozáznamy zaměřené na charaktery (postavy) a design videoher, stahovatelné elektronické publikace zejména knihy a manuály zaměřené na výtvarnou stránku a koncepci videoher, video filmy, videozáznamy, videonahrávky ke stažení, publikace (elektronické -) (s možností stažení); (28) přenosné elektronické hry, kapesní přístroje na hraní elektronických her, hry, hračky, stolní hry, společenské hry; (41) zábavní služby ve formě sdružování uživatelů pro počítačové hry, on-line interaktivní zábava, poskytování interaktivních on-line počítačových her, poskytování online počítačových her, služby provozování online her z počítačové sítě, elektronické herní služby poskytované prostřednictvím globální komunikační sítě, poskytování online informací vztahujících se k počítačovým hrám a počítačovým vylepšením her, provozování her on-line z počítačové sítě, poskytování online hudby, bez možnosti stažení, poskytování filmů prostřednictvím služeb pro přenos videa na vyžádání, nikoli ke stažení, poskytování on-line videí, bez možnosti stažení, poskytování elektronických publikací (bez možnosti stažení).

(511) 9, 28, 41

(540)

Creaks

(111) **372026**

(220) 09.10.2018

(320) 09.10.2018

(442) 12.12.2018

(151) 20.03.2019

(730) **Česká televize**, Na Hřebenech II 1132/4, Praha 4, 14700, CZ

(210) O-551008

(591) Barevná

(510) (9) audiovizuální díla, zvukové, obrazové a zvukově obrazové záznamy v analogové nebo digitální podobě na datových nosičích nebo ke stažení na internetu nebo prostřednictvím jiné datové či komunikační sítě, nosiče zvukových, obrazových a zvukově obrazových záznamů a dat nahrané i nenahrané, optické disky, kompaktní disky, DVD, Blu-ray disky, gramofonové desky, magnetické pásky, videokazety, magnetické disky, exponované filmy, software, elektronické databáze a katalogy, softwarové aplikace a hry pro počítače, chytré telefony, tablety a jiná komunikační zařízení a zařízení výpočetní techniky, elektronické publikace na nosičích a ke stažení, počítačový hardware, periferní počítačová zařízení, audiovizuální a fotografické přístroje, komunikační zařízení, přístroje pro zachycení, vysílání, přenos, příjem a reprodukci zvuku a obrazu, elektronická zařízení a příslušenství na zpracování dat, audiovizuální přístroje a zařízení, přístroje pro záznam zvuku a obrazu, elektronická navigační zařízení, obaly a pouzdra na nosiče dat a záznamů, kompas, brýle, sluneční brýle, pouzdra na brýle, dekorační magnety, podložky pod myš (příslušenství počítačů); (16) tiskárenské výrobky, knihy, časopisy, fotografie, fotoalba a alba pro sběratele, kalendáře, diáře, poznámkové bloky, plakáty, letáky, nálepky, navštívenky, pohledy, přání, sběratelské karty, katalogy, manuály, vstupenky, poštovní známky, záložky do knih, tisky, grafické reprodukce, mapy, kancelářské potřeby kromě nábytku, kancelářský a dopisní papír, desky na dokumenty, obálky, razítka, lepicí pásky, psací potřeby, školní potřeby, vyučovací pomůcky a potřeby kromě

přístrojů, pera, tužky, zvýrazňovače, fixy, guma na gumování, penály, malířské soupravy pro umělce a děti, štětce, pastelky, materiály na modelování, krabice z papíru nebo lepenky, papírové tašky, balicí papír; (28) hry, hračky a zábavné předměty, figurky na hraní, plyšové hračky, panenky, stolní hry, puzzle (hračky), hrací karty, sběratelské karty (karetní hry), stavebnice (hračky), bublifuky, hrací míče, stírací losy pro loteriijní hry, sportovní vybavení a sportovní potřeby nezahnuté do jiných tříd, vánoční ozdoby, vybavení dětských hřišť nezahnuté do jiných tříd, kapesní elektronické hry, vybavení pro počítačové hry (mimo software), herní automaty; (35) propagační činnost, reklama, marketingové služby, televizní reklama, reklama online, poskytování reklamního prostoru, pronájem reklamního času v komunikačních médiích, licence na výrobky a služby pro třetí osoby (komerční správa), merchandising, grafická úprava pro reklamní účely, organizování obchodních nebo reklamních akcí; (38) televizní vysílání a přenosy, audiovizuální přenosové služby, přenos a vysílání dat, přenos digitálních dat prostřednictvím televize, přenos informací elektronickými prostředky, bezdrátové vysílání, kabelové vysílání, satelitní vysílání, provozování vysílacích zařízení, vysílání programů přes internet, distribuce dat nebo audiovizuálních záznamů prostřednictvím globální počítačové sítě nebo internetu, elektronický přenos dat, streaming zvukového materiálu a video materiálu na internetu, služby přenosu videa na vyžádání (VoD), poskytování internetových diskusních fór, poskytování služeb v oblasti online komunikace, přenos interaktivního zábavního software prostřednictvím elektronických komunikačních sítí, přenos zpráv prostřednictvím elektronických médií, informační služby týkající se televizního vysílání; (41) zábava, vzdělávání a výuka, zábavní, sportovní a kulturní aktivity, výroba rozhlasových a televizních pořadů, filmová a video produkce, výroba audiovizuálních nahrávek, zvuková produkce, videoprodukce a fotografování, služby televizního studia, filmová studia, televizní zábava, hudební koncerty prostřednictvím televize, psaní scénářů, výroba titulků, dabing, filmová distribuce, projekce filmů, pronájem a půjčování filmů, organizace kulturních, zábavních a sportovních akcí, organizování a pořádání výstav k zábavním účelům, organizování festivalů, organizování her a soutěží, poskytování služeb zábavních parků, divadelní představení, provozování internetových her (bez možnosti stažení), vydavatelská činnost a zpravodajství, reportéřské služby, online publikování, poskytování elektronických publikací, tvorba zpravodajských programů, informace o zábavě.

(511) 9, 16, 28, 35, 38, 41

(540)



(111) **372027**

(220) 09.10.2018

(320) 09.10.2018

(442) 12.12.2018

(151) 20.03.2019

(730) **RE4ME s.r.o.**, Komořanská 2066/7, Praha 4, Modřany, 14300, CZ

(210) O-551018

(510) (9) interaktivní databáze, elektronické databáze, nahraný obsah (počítačové programy, data a informace), aplikační software, aplikační software do osobních počítačů pro systémy na kontrolu dokumentů, aplikační software ke stažení pro chytré telefony, aplikační software osobních počítačů pro správu systémů na kontrolu dokumentů, aplikační software pro bezdrátová zařízení, aplikační software pro mobilní telefony, aplikace k vyhledávání informací, aplikace ke stažení pro použití s mobilními zařízeními, aplikace pro komunikaci mezi stroji [M2M], aplikace pro řízení pracovních postupů (workflow), adaptivní software, animační software, balíčky integrovaného softwaru, počítačový software na zpracování komunikací; (35) bannerová reklama, cílený marketing, digitální marketing, digitální reklamní služby, elektronické obchodní služby, a to poskytování informací o výrobcích prostřednictvím telekomunikačních sítí k reklamním a prodejním účelům, elektronické publikování tiskovin pro reklamní účely, event marketing (získávání zákazníků pořádáním akcí), aktualizace reklamních informací v počítačové databázi, administrativní zpracování nákupních objednávek, administrativní zpracování objednávek, administrativní zpracování

počítačových nákupních objednávek, administrativní zpracování nákupních objednávek zadaných telefonicky nebo přes počítač, administrativní (obchodní), udělování licencí ke zboží a službám druhých v rámci této třídy, administrativní zpracování dat, obchodní analýzy, průzkum a informační služby, pomoc v obchodní a podnikatelské činnosti, management a administrativní služby, reklamní, marketingové a propagační služby, obchodní zprostředkovatelské služby a obchodní informace pro spotřebitele, aktualizace obchodních informací v počítačové databázi, analytické služby pro podniky, analýza cen, analýza ceny nákladů, analýza marketingových trendů, analýza nákladů a cen, analýza obchodních trendů, sběr a systemizace dat z obchodní a podnikatelské činnosti, adresy (kompilace seznamů -), kompilování obchodních adresářů, soupisů, obchodní informace (sběr -), obchodní informace (sestavování -), počítačové sestavování seznamů objednávek, počítačové sestavování zákaznických indexů, počítačové vyhledávání obchodních informací, počítačový sběr dat z prodejních míst pro maloobchodníky, poradenství ohledně přípravy obchodních statistik, příprava obchodních statistických informací, příprava statistických obchodních dat, řízení obchodních záznamů, franšizy (obchodní poradenství vztahující se k -), franšizing (obchodní poradenství vztahující se k -); (42) služby v oblasti informačních technologií v rámci této třídy, aktualizace paměťových bank počítačových systémů, aktualizace webových stránek pro třetí osoby, analytické služby v oblasti počítačů, analýzy počítačových systémů, diagnostika problémů počítačového hardwaru prostřednictvím použití softwaru, externí poskytovatelé služeb v oblasti informačních technologií v rámci této třídy, integrace počítačových systémů a počítačových sítí, inženýrské služby v oblasti počítačů, komparativní analytické studie efektivnosti počítačových systémů, komparativní analytické studie výkonnosti počítačových systémů, konzultační, poradenské a informační služby v oblasti informačních technologií, management počítačových projektů v oblasti elektronického zpracování dat [EDP], monitorování počítačových systémů na dálku, návrh a vývoj počítačových systémů, cloud computing, elektronické ukládání a zálohování dat, dočasné elektronické ukládání informací a dat, elektronické ukládání archivovaných e-mailů, elektronické ukládání audio souborů, elektronické ukládání digitálních video souborů, elektronické ukládání digitální hudby, elektronické ukládání digitálních audio souborů, elektronické ukládání digitálních fotografií, elektronické ukládání dokumentů, elektronické ukládání fotografií, elektronické ukládání k archivaci databází, obrázků a jiných elektronických dat, elektronické ukládání lékařských záznamů, informační služby v oblasti počítačů, informační služby vztahující se k informačním technologiím, informační služby vztahující se k aplikaci počítačových systémů, konzultace v oblasti počítačového softwaru, design a grafický design pro tvorbu webových stránek, design a grafický design pro tvorbu webových stránek na internetu, design domovských stránek, design domovských a webových stránek.

(511) 9, 35, 42

(540)

RESERVAGO

(111) **372028**

(220) 09.10.2018

(320) 09.10.2018

(442) 12.12.2018

(151) 20.03.2019

(730) **Crossroads Investments s.r.o.**, Slezské Předměstí, Severní 774/32, Hradec Králové, 50003, CZ

(740) Ing. Zdeněk Kučera, Dlouhá 207 (P.O.Box 92), Slušovice, 76315

(210) O-551030

(591) Barevná

(510) (12) vozítka pod dětské autosedačky.

(511) 12

(540)



(111) **372029**

(220) 11.10.2018

(320) 11.10.2018

(442) 12.12.2018

(151) 20.03.2019

(730) **NAREX BYSTŘICE s.r.o.**, Dr. E. Beneše 349, Bystřice, 25751, CZ

(740) Daniela Toningerová, patentový zástupce, Kamenická 3, Praha 7, Holešovice, 17000

(210) O-551069

(510) (8) dláta plochá, dláta dutá, dláta řezbářská, struhy, pořízy, teslice, rašple, nože řezbářské, rydla, cidliny, truhlářské paličky, řezbářské paličky.

(511) 8

(540)



(111) **372030**

(220) 11.10.2018

(320) 11.10.2018

(442) 12.12.2018

(151) 20.03.2019

(730) **NAREX BYSTŘICE s.r.o.**, Dr. E. Beneše 349, Bystřice, 25751, CZ

(740) Daniela Toningerová, patentový zástupce, Kamenická 3, Praha 7, Holešovice, 17000

(210) O-551070

(510) (8) dláta plochá, dláta dutá, dláta řezbářská, struhy, pořízy, teslice, rašple, nože řezbářské, rydla, cidliny, truhlářské paličky, řezbářské paličky.

(511) 8

(540)



(111) **372031**

(220) 12.10.2018

(320) 12.10.2018

(442) 12.12.2018

(151) 20.03.2019

(730) **Zisler s.r.o.**, Skřivanová 235/8, Plzeň, 30100, CZ

(740) JUDr. Bc. Rudolf Kožušník, advokát, Šumavská 1085/12, Praha 2, 12000

(210) O-551090

(510) (9) platformy počítačového softwaru, nahané nebo stahovatelné, počítačové programy [stahovatelné], počítačový software (nahaný), stahovatelné počítačové aplikace; (35) aktualizace a údržba dat v počítačových databázích, příprava výplatních listin, sběr údajů do počítačových databází, sestavování katalogů informací pro obchodní či reklamní účely, sestavování statistiky, systematizace údajů do počítačových databází, vedení počítačové evidence, vyhledávání údajů v počítačových souborech pro jiné osoby; (42) aktualizace počítačového softwaru, analýza počítačových systémů, cloud computing, digitalizace dokumentů (skenování), externí zálohování dat, instalace počítačového softwaru, konverze počítačových programů a dat, s výjimkou fyzické konverze, obnova počítačových dat, platforma jako služba (PaaS), počítačové programování, poradenství v oblasti informačních technologií (IT), poradenství v oblasti počítačového softwaru, poradenství v oblasti počítačových technologií, poradenství v oblasti zabezpečení dat, pronájem počítačového softwaru, převod dat nebo dokumentů z fyzických nosičů na elektronická média, software jako služba (SaaS), tvorba počítačového softwaru, tvorba počítačových systémů, údržba počítačového softwaru, ukládání elektronických dat, vývoj softwaru v rámci softwarového publikování.

(511) 9, 35, 42

(540)

Duxum

(111) **372032**

(220) 12.10.2018

(320) 12.10.2018

(442) 12.12.2018

(151) 20.03.2019

(730) **LIDEX s.r.o.**, Řipská 1095/1, Praha 10, Vinohrady, 10100, CZ

(210) O-551092

(591) Barevná

(510) (35) umíst'ování personálu, umíst'ování personálu na dobu určitou, umíst'ování personálu na stálý pracovní poměr, management personálu, výběr personálu, personální poradenství, personalistické služby, nábor počítačového personálu, nábor leteckého personálu, zajišť'ování administrativního personálu, sběr personálních informací, nábor pozemního letištního personálu, nábor pomocného kancelářského personálu, pomoc v personálním řízení, poradenské služby ohledně umístění personálu, management personálu pro reklamní účely, služby nábora pomocného kancelářského personálu, výběr personálu pro třetí osoby, řízení lidských zdrojů marketingového personálu, personální řízení a zaměstnanecké poradenství, poradenství v oblasti personálního managementu, konzultace v oblasti personálního managementu, reklamní služby v oblasti nábora personálu, nábor technického personálu na dobu určitou, odborné poradenství v oblasti personálního řízení, řízení lidských zdrojů personálu zabývajícího se prodejem, poradenské služby týkající se zaměstnání personálu zpracovávajícího data, služby pracovních agentur pro personál v běžných kancelářských funkcích, služby personální agentury vztahující se k průmyslu s elektronikou, konzultační a poradenské služby vztahující se k personálnímu řízení, zajišť'ování dočasných pomocných kancelářských zaměstnanců, zprostředkování zaměstnání, služby v oblasti zaměstnávání sekretářek, přemíst'ování zaměstnanců, přeložení zaměstnanců, umíst'ování zaměstnanců, vyhledávání zaměstnanců, nábor zaměstnanců, poradenství pro personální a pracovní uplatnění, plánování vytiženosti zaměstnanců, nábor stálých zaměstnanců, testování dovedností zaměstnanců, posuzování požadavků zaměstnanců, poskytování informací o zaměstnání, zprostředkování zaměstnání pro chůvy, konzultační služby v oblasti nábora zaměstnanců, inzerce pro nábor zaměstnanců, konzultační služby při zprostředkování zaměstnání, zajišť'ování zaměstnanců věnujících se prodeji, služby v oboru nábora zaměstnanců, zajišť'ování zaměstnanců na smluvní prodej, nábor zaměstnanců na dobu určitou, pohovory za účelem nábora zaměstnanců, služby v oblasti přefazování zaměstnanců, konzultace v oblasti přijímání zaměstnanců, poradenství v oblasti umíst'ování zaměstnanců, realizace motivačních programů pro zaměstnance, manažerské poradenství ohledně nábora zaměstnanců, poradenské služby vztahující se k zaměstnání, poradenská činnost v oblasti zprostředkování zaměstnání, provádění testů pro určení způsobilosti pro zaměstnání, pomoc při náboru a umíst'ování zaměstnanců, vyhledávání pracovních míst, služby agentury zabývající se nábořem zaměstnanců, nábor zaměstnanců do vysokých vedoucích funkcí, administrativní služby spojené s přemíst'ováním zaměstnanců, agentury pro zprostředkování práce a nábor zaměstnanců, konzultační a poradenské služby týkající se zaměstnanosti;

(41) personální koučink (školení), školení personálu ve finanční sféře, vzdělávací služby ve formě personalizovaného vzdělávání, školení personálu v dovednostech týkajících se kancelářských systémů, školení personálu v dovednostech týkajících se zpracování textu, konzultační služby související se vzděláváním a školením vedoucích pracovníků a personálu, školení zaměstnanců, školení zaměstnanců o používání elektronických zařízení, školení zaměstnanců o používání elektrických zařízení, školení zaměstnanců v oblasti maloobchodního prodeje, konzultační služby vztahující se ke školení zaměstnanců, školení vztahující se k dovednostem potřebným pro zaměstnání; (44) služby zdravotnického personálu.

(511) 35, 41, 44

(540)



(111) **372033**

(220) 15.10.2018

(320) 15.10.2018

(442) 12.12.2018

(151) 20.03.2019

(730) **EMBITRON s.r.o.**, č. p. 290, Vochov, 33023, CZ

(740) Ing. Jarmila Javoříková, Slunečná 4566, Zlín, 76005

(210) O-551128

(510) (10) lékařské přístroje a nástroje, elektronické lékařské přístroje, lékařské přístroje pro vakuově-kompresní terapii, lékařské přístroje pro prokrvení končetin, lékařské diagnostické přístroje, lékařské přístroje na analýzu, lékařské terapeutické přístroje a nástroje, terapeutické přístroje obsahující masážní zařízení, terapeutické přístroje na posilování těla.

(511) 10

(540)

EXTREMITER

(111) **372034**

(220) 16.10.2018

(320) 16.10.2018

(442) 12.12.2018

(151) 20.03.2019

(730) **Dokoupilová Dana**, Dubany 64, Vrbátky, 79812, CZ

(740) Ing. Pavel Nádvorník s.r.o., Klínová 620/1, Ostrava, Hulváky, 70900

(210) O-551139

(510) (24) látky, textilie, vlajky, praporek (textilní), ručníky, podložky (textilní), textilní zboží používané jako lůžkoviny; (25) oděvy a obuv, sportovní oblečení, dresy, bundy, vesty, tepláky, šortky, šály, šátky, rukavice, ponožky a podkolenky, potítky, čepice, kšiltovky; (35) maloobchodní a velkoobchodní činnost s výrobky výše uvedenými ve tř. 24 a 25, zprostředkovatelská činnost v oblasti obchodu a služeb k obchodním účelům týkající se výrobků výše uvedených ve tř. 24 a 25, odborné obchodní poradenství, pomoc při řízení obchodní činnosti, kopírování dokumentů, reklama a propagační činnost, reklama on-line v počítačové síti, inzerce, návrhy reklamních materiálů, navrhování reklamních log, kreslení návrhů pro reklamní účely, vyhledávání informací v počítačových souborech, poskytování obchodních informací a obchodních služeb pomocí Internetu, služby v oblasti obchodní správy vztahující se k internetovému prodeji, prezentace zboží a služeb, obchodní management, marketingový průzkum.

(511) 24, 25, 35

(540)

The logo for ddsport features the word "ddsport" in a bold, lowercase, sans-serif font. The "d" and "s" are notably larger and more stylized than the other letters.

(111) **372035**

(220) 16.10.2018

(320) 16.10.2018

(442) 12.12.2018

(151) 20.03.2019

(730) **Happy citizen s.r.o.**, Hábova 1567/14, Praha 5, Stodůlky, 15500, CZ

(210) O-551170

(591) Barevná

(510) (25) klobouky, kloboučky, plážové klobouky, malé klobouky, módní klobouky, plstěné klobouky, koktejlové klobouky, slaměné klobouky, koženkové klobouky, kloboukové konstrukce; (36) realitní kancelář, realitní agentura, služby realitní kanceláře, majetkové investice (realitní), nemovitostní (realitní) konzultační služby, služby nemovitostní (realitní služby), pojišť'ovací a realitní služby, finanční a realitní oceňování, služby realitních kancelářů na pronájem pozemků, služby realitních kancelářů na pronájem budov, služby realitní kanceláře v oblasti rezidenčních nemovitostí, služby realitních kancelářů v oblasti komerčních nemovitostí, služby realitní kanceláře pro prodej a pronájem budov, správa (správa pozemků, správa nemovitostí), správa majetku, správa budov, správa pozemků; (41) výroba audiovizuálních nahrávek, pronájem audiovizuálního vybavení, audiovizuální ukázkové prezentace, zvuková, obrazová a multimediální produkce a fotografie.

(511) 25, 36, 41

(540)

 **Realitní Páni**

(111) **372036**

(220) 17.10.2018

(320) 17.10.2018

(442) 12.12.2018

(151) 20.03.2019

(730) **Maselli Lukáš Ing.**, Preslova 668/10a, Brno, Stránice, 60200, CZ

(210) O-551181

(510) (35) prodej konzolových her a arkádových herních systémů; (36) vydávání hodnotových poukázek v souvislosti s věrnostními programy pro zákazníky, vydávání hodnotových poukázek v souvislosti s motivačními programy, vydávání hodnotových poukázek jako odměn za zákaznickou věrnost, vydávání hodnotových poukázek ve formě dárkových poukázek, vydávání hodnotových poukázek jako součást zákaznického pobídkového programu, vydávání poukázek používaných jako peníze, vydávání dárkových certifikátů, kterými je pak možné platit za zboží nebo služby, vydávání karet s uloženou hodnotou; (38) poskytování on-line fór pro komunikaci v oboru elektronických her, poskytování online chatových fór za účelem přenosu zpráv mezi počítačovými uživateli, poskytování on-line chatových místností a elektronických vývěsek pro přenos zpráv mezi uživateli, poskytování telekomunikačních připojení k internetu v prostředí kavárny; (41) herní služby poskytované prostřednictvím komunikace přes počítačové terminály nebo mobilní telefony, herny, organizování aktivit elektronického sportu, organizování her s účastí publika, organizování rekreačních turnajů, organizování zábavních akcí zaměřených na hraní v kostýmech (cosplay), pořádání lig virtuálních sportů, poskytování arkádových her v oblasti virtuální reality, poskytování her, poskytování her prostřednictvím počítačového systému, poskytování heren, poskytování herních prostor a zařízení pro děti, poskytování informací hráčům o stavu jejich herního skóre prostřednictvím webových stránek, poskytování informací o zábavě a zábavních akcích prostřednictvím on-line sítě a internetu, poskytování on-line informací o strategických počítačových her a videoher, poskytování online informací v oblasti zábavy týkající se počítačových her, poskytování počítačových her přístupných pro uživatele sítě, poskytování prostor pro trávení volného času, poskytování prostorů na zábavu, poskytování zábavních prostor a zařízení, poskytování zařízení pro zábavní účely, poskytování zařízení pro elektronické sporty, pronájem herních přístrojů a zařízení, pronájem herního vybavení, pronájem videoher, pronájem videoherních konzolí, pronájem videoherního zařízení, pronájem zábavních strojů a zařízení, provozování heren, půjčování herního vybavení, služby heren, služby fanklubů, služby v oblasti arkádových her, služby v oblasti elektronických her, služby v oblasti her pro účely zábavy, organizování soutěží, organizování zábavních soutěží, pořádání a vedení soutěží, pořádání soutěží pro zábavní účely, pořádání sportovních turnajů, konzolová a arkádová herna pro zaregistrované členy, pořádání turnajů v hraní konzolových, arkádových a počítačových her pro zaregistrované členy, pronájem konzolových her a arkádových herních systémů; (42) elektronické ukládání zábavního mediálního obsahu, hosting on-line prostorů pro vedení interaktivních diskusí, poskytování dočasného používání on-line softwaru bez možnosti stažení pro správu databází, poskytování dočasného používání webového softwaru, poskytování dočasného používání on-line softwaru bez možnosti stažení pro import a správu dat, poskytování dočasného používání on-line softwaru bez možnosti stažení pro správu inventáře, poskytování dočasného použití softwaru bez možnosti stažení, poskytování dočasného použití on-line softwaru bez možnosti stažení pro správu informací, poskytování dočasného používání on-line softwaru bez možnosti stažení pro přenos informací, poskytování dočasného použití on-line softwaru bez možnosti stažení ke správě databází, poskytování dočasného používání on-line softwaru bez možnosti stažení na zpracování elektronických plateb, poskytování on-line softwaru bez možnosti stažení pro správu databází, poskytování softwaru on-line bez možnosti stažení k použití při komunikaci, programování softwaru pro správu inventáře, pronájem počítačového herního softwaru, pronájem počítačového softwaru, pronájem počítačového softwaru a programů, pronájem softwaru, pronájem softwaru na zpracování dat, pronájem softwaru počítačových databází, pronájem

softwaru pro import a správu dat; (43) bary nabízející ovocné nápoje, bary, kavárny, podávání jídel a nápojů pro hosty, služby čajoven.

(511) 35, 36, 38, 41, 42, 43

(540)

BIGsmall

(111) **372037**

(220) 17.10.2018

(320) 17.10.2018

(442) 12.12.2018

(151) 20.03.2019

(730) **Miaco Invest Group s.r.o.**, Janouchova 659/11, Praha 4, Háje, 14900, CZ

(740) Advokátní kancelář CINK a partneři, s. r. o., Mgr. Ing. Pavel Cink, Veleslavínova 363/33, Plzeň, Vnitřní Město, 30100

(210) O-551183

(591) Barevná

(510) (35) marketing zboží a služeb pro třetí osoby, produktový marketing, partnerský marketing, propagační marketing, cílený marketing, marketingová asistence, marketingové poradenství, marketingové analýzy, marketingový průzkum, marketingové konzultační služby, služby marketingové agentury, obchodní marketingové služby, příprava marketingových plánů, provádění marketingových studií, plánování marketingových strategií, správa v oblasti marketingu, reklama, marketing a propagační služby, online reklamní a marketingové služby, šíření reklamních, marketingových a propagačních materiálů, konzultační služby v oboru reklamy, propagace a marketingu, maloobchodní a velkoobchodní služby v oblasti potravin, služby bezobslužný maloobchodních prodejen potravin, maloobchodní a velkoobchodní zásilkové služby týkající se potravin, maloobchodní a velkoobchodní služby týkající se potravin poskytované prostřednictvím katalogů, pomoc při komercializaci zboží v rámci frančizových smluv, marketingové služby v oblasti restaurací, online objednávkové služby odnášky jídla z restaurací a jeho donášky, řízení obchodní činnosti restaurací, řízení restaurací pro třetí osoby, pomoc v oblasti obchodního řízení při zakládání a provozování restaurací, podnikatelské poradenství týkající se franšíz restaurací, obchodní poradenské služby týkající se ke zřízení a provozování restaurací; (41) tlumočnické a překladatelské služby, školicí služby v oblasti maloobchodního marketingu, služby v oblasti přednášek vztahujících se k marketingovým dovednostem, školicí kurzy strategického plánování v oblasti reklamy, propagace, marketingu a obchodu, školení v oblasti prezentace potravin, školení v manipulaci s potravinami, vzdělávací služby v oblasti poskytování restauračních služeb; (43) restaurace (služby), samoobslužné restaurace, restaurace s odnosem jídel s sebou.

(511) 35, 41, 43

(540)

MIACO

(111) **372038**

(220) 18.10.2018

(320) 18.10.2018

(442) 12.12.2018

(151) 20.03.2019

(730) **ZAPE spol. s r.o.**, U rybníka 231, Opatovice, 75356, CZ

(740) Ing. Petr Soukup, tř. Svobody 43/39, Olomouc, 77900

(210) O-551205

(591) Barevná

(510) (6) konstrukce kovové, a to konstrukce stavební pro instalaci mobilních nebo stacionárních technologických zařízení pro zemědělství a pro potravinářství, kovové konstrukce sil, zásobníků a dopravníků, kovové konstrukce střeš a nadstřešení, kovové stavební materiály, zámečnické výrobky a potřeby, atypické zámečnické výrobky, kování stavební i nábytkové, okna, dveře a zárubně z kovu, bezpečnostní a protipožární pancéřové dveře a okna, klempířské výrobky a potřeby kovové, hřebíky, šrouby, vruty, matice, podložky, litinové sloupky, litinové mříže a jiné litinové stavební prvky a doplňky, trezory, kovové skříně a schránky, kovové výrobky, a to rámy, trámy, mříže, žebříky, dveře, okna, ohýbané profily z plechu, protlačované profily, stavební materiál z válcovaného a

litého kovu, řetězy (s výjimkou hnacích řetězů pro vozidla), kovové železářské zboží, kovové nádoby a kovové výrobky určené pro přepravu materiálů, kovové formy, kovové informační a reklamní tabule, kovové nezpracované a polo zpracované materiály; (7) stroje pro zpracování materiálů, manipulační zařízení, stroje pro kovovýrobu, zařízení na svařování a pájení, stroje pro řezání, vrtání, broušení a úpravu povrchu materiálů, stroje pro dřevozpracující průmysl, stroje pro lisování, obráběcí stroje, jednoúčelové stroje na zakázku; (40) zámečnické práce na zakázku, zpracování kovů laserem a metodou NIBL, zpracování kovů a kovových plechů tvářením, obráběním, řezáním, zušlechťováním, zpracování dřeva obráběním, řezáním, ohýbáním.

(511) 6, 7, 40
(540)

ZAPE

(111) **372039**

(220) 18.10.2018
(320) 18.10.2018
(442) 12.12.2018
(151) 20.03.2019

(730) **Erstgrain s.r.o.**, Denisova 585, Jičín, Valdické Předměstí, 50601, CZ

(210) O-551225

(591) Barevná

(510) (35) reklama, propagace, řízení obchodní činnosti, obchodní administrativa, kancelářské práce; (39) doprava, balení a skladování zboží, organizování cest.

(511) 35, 39

(540)

**Erst
GRAIN**

(111) **372040**

(220) 19.10.2018
(320) 19.10.2018
(442) 12.12.2018
(151) 20.03.2019

(730) **Nišev Radek**, Kašparova 520, Liberec, Liberec XXV-Vesec, 46312, CZ

(210) O-551233

(510) (9) počítače, přístroje pro záznam, převod, reprodukci zvuku nebo obrazu; (14) hodinky, hodinářské potřeby.

(511) 9, 14

(540)

SILENTBAND

(111) **372041**

(220) 19.10.2018
(320) 19.10.2018
(442) 12.12.2018
(151) 20.03.2019

(730) **VINECO - Vinné sklepy Chomutov s.r.o.**, Lipská 2023, Chomutov, 43003, CZ

(740) Ing. Michal Jupa, patentový zástupce, Na Baních 1385, Praha 5 - Zbraslav, 15600

(210) O-551234

(510) (33) alkoholické nápoje všeho druhu v rámci této třídy, alkoholické extrakty, míchané alkoholické nápoje, alkoholické koktejly, lihoviny, likéry, pálenky, alkoholické nápoje obsahující ovoce, vína všeho druhu, alkoholické nápoje s obsahem vína, aperitivy, alkoholické výtažky z ovoce, dezertní vína, vinné stříky a jiné nápoje z vína, alkoholické esence,

alkoholové extrakty; (35) zprostředkování obchodu, maloobchodní a velkoobchodní činnost, nákup a prodej, provozování e - shopu, export - import - vše ve vztahu k výrobkům výše uvedeným ve třídě 33 a k reklamním předmětům všeho druhu, reklamním, výukovým a informačním materiálům, etiketám, tiskárenským výrobkům, papírenskému zboží, papírovým a plastovým obalům, obálkám a taškám z papíru a plastů, reklama, propagace, inzerce, marketing, řízení obchodní činnosti, obchodní administrativa, kancelářské práce, obchodní partnerství, styk s veřejností, vytváření, vydávání a psaní reklamních, propagačních a inzertních textů a publikací; (40) vinařství – zakázková výroba vína, zpracování vinných hroznů, úprava surovin pro výrobu nápojů, výroba moštů a dalších produktů pro výrobu vína a vinných nápojů, zcelování vína, výroba alkoholických, nízkoalkoholických a nealkoholických nápojů.

(511) 33, 35, 40

(540)



(111) **372042**

(220) 19.10.2018
(320) 19.10.2018
(442) 12.12.2018
(151) 20.03.2019

(730) **Revírní bratrská pokladna, zdravotní pojišťovna**, Michálkovičká 967/108, Ostrava, Slezská Ostrava, 71000, CZ

(740) **ROWAN LEGAL**, advokátní kancelář s.r.o., JUDr. Josef Donát LLM, advokát, Na Pankráci 1683/127, Praha 4, Nusle, 14000

(210) O-551238

(591) Barevná

(510) (16) časopisy, publikace, kalendáře, plakáty, reklamní materiály spadající do třídy 16, tiskopisy; (20) tabule vývěsné nekovové, tabule reklamní nekovové; (35) poskytování informací pojištěncům o obchodních aktivitách, vydávání reklamních textů, reklama a propagace, rozhlasová reklama, televizní reklama, rozšiřování reklamních materiálů, marketing; (36) provádění veřejného zdravotního pojištění, poskytování a zprostředkování dalšího smluvního pojištění a připojištění sjednaného zejména v návaznosti na pojištění výloh zdravotní péče přesahující rozsah péče hrazené z veřejného zdravotního pojištění, výběr pojistného na zdravotní pojištění, včetně kontroly výběru, kontrola využívání a poskytování péče z veřejného zdravotního pojištění v jejím objemu a kvalitě, včetně dodržování cen u smluvních zdravotnických zařízení a pojištěnců, úhrady nákladů zdravotní péče hrazené z veřejného zdravotního pojištění, která byla poskytnuta zdravotnickými zařízeními na území ČR, na území států EU a zdravotnickými zařízeními na základě mezinárodních smluv, poskytování informací pojištěncům v oblasti pojišťovnictví.

(511) 16, 20, 35, 36

(540)

**213
RBP**
zdravotní pojišťovna

(111) **372043**

(220) 19.10.2018
(320) 19.10.2018
(442) 12.12.2018
(151) 20.03.2019

- (730) **RunBo Team z.s.**, Souběžná 1581, Liberec XXX, Vratislavice nad Nisou, 46311, CZ (540)
(740) Mgr. Marcela Kleinová, M. Švabinského 22, Jablonec nad Nisou, 46605
(210) O-551240
(510) (25) oděvy, zejména sportovní oděvy; (35) propagační činnost, reklama; (41) sportovní a kulturní aktivity.
(511) 25, 35, 41
(540)



- (111) **372044**
(220) 19.10.2018
(320) 19.10.2018
(442) 12.12.2018
(151) 20.03.2019
(730) **VINECO - Vinné sklepy Chomutov s.r.o.**, Lipská 2023, Chomutov, 43003, CZ
(740) Ing. Michal Jupa, patentový zástupce, Na Baních 1385, Praha 5 - Zbraslav, 15600
(210) O-551241
(510) (33) alkoholické nápoje obsahující ovoce, vína všeho druhu, alkoholické nápoje s obsahem vína, aperitivy, alkoholické výtažky z ovoce, dezertní vína, vinné stříky a jiné nápoje z vína, alkoholické esence, alkoholové extrakty; (35) zprostředkování obchodu, maloobchodní a velkoobchodní činnost, nákup a prodej, provozování e - shopu, export - import - vše ve vztahu k výrobkům výše uvedeným ve třídě 33; (40) vinařství - zakázková výroba vína, zpracování vinných hroznů, úprava surovin pro výrobu nápojů, výroba moštů a dalších produktů pro výrobu vína a vinných nápojů, zcelování vína, výroba alkoholických, nízkoalkoholických a nealkoholických nápojů.
(511) 33, 35, 40
(540)



- (111) **372045**
(220) 23.10.2018
(320) 23.10.2018
(442) 12.12.2018
(151) 20.03.2019
(730) **Mayfair Capital Resources Limited**, Tower A, New Trade Plaza, 6, On Ping Street, Shatin, N.T., CN
(740) INPROCHES Patentová a známková kancelář, Mgr. Alžběta Jurtíková, patentová zástupkyně, Mezírka 1, Brno, 60200
(210) O-551315
(510) (11) zařízení na osvětlování, vytápění, výrobu páry, vaření, chlazení, sušení, ventilaci, rozvod vody a zařízení pro sanitární účely; (35) reklama, propagace, řízení obchodní činnosti, obchodní administrativa, kancelářské práce, všechny výše uvedené služby v souvislosti s výrobky třídy 11.
(511) 11, 35



- (111) **372046**
(220) 23.10.2018
(320) 23.10.2018
(442) 12.12.2018
(151) 20.03.2019
(730) **Ambiente Franchise, s.r.o.**, U Krbu 3091/37, Praha 10, Strašnice, 10000, CZ
(740) Dana Lukajová, patentová zástupkyně, Voršilská 10, Praha 1, Nové Město, 11000
(210) O-551325
(510) (35) maloobchodní i velkoobchodní prodej piva a nápojů alkoholických i nealkoholických, potravin, hotových pokrmů; (40) pivovarnické služby, vaření piva; (43) podávání nápojů v pivnicích s vlastním pivovarem, poskytování jídla a nápojů, dočasné ubytování, pivnice, pohostinství (služby), příprava jídel, restaurace (služby), zásobování (catering), hotely, ubytovny a penziony, prázdninové a turistické ubytování, poskytování prostor pro pořádání akcí, dočasných kancelářských prostor a prostor pro jednání.
(511) 35, 40, 43
(540)



- (111) **372047**
(220) 24.10.2018
(320) 24.10.2018
(442) 12.12.2018
(151) 20.03.2019
(730) **IPROFFI s.r.o.**, Tachovské náměstí 90/2, Praha 3, 13000, CZ
(740) JUDr. Kristína Karešová, advokátka, Bílkova 132/4, Praha 1, Josefov, 11000
(210) O-551360
(510) (16) tiskoviny, fotografie, katalogy, časopisy a jiná periodika, archy, brožury, propagační publikace; (35) propagační činnost, reklama, obchodní administrativa, inzerce, grafická úprava pro reklamní účely; (41) nakladatelské služby, služby vydavatelské.
(511) 16, 35, 41
(540)



- (111) **372048**
(220) 24.10.2018
(320) 24.10.2018
(442) 12.12.2018
(151) 20.03.2019

- (730) **IPROFFI s.r.o.**, Tachovské náměstí 90/2, Praha 3, 13000, CZ
(740) JUDr. Kristína Karešová, advokátka, Bílkova 132/4, Praha 1, Josefov, 11000
(210) O-551362
(510) (16) tiskoviny, fotografie, katalogy, časopisy a jiná periodika, archy, brožury, propagační publikace; (35) propagační činnost, reklama, obchodní administrativa, inzerce, grafická úprava pro reklamní účely; (41) nakladatelské služby, služby vydavatelské.
(511) 16, 35, 41
(540)



- (111) **372049**
(220) 25.10.2018
(320) 25.10.2018
(442) 12.12.2018
(151) 20.03.2019
(730) **ŠKODA AUTO a.s.**, tř. Václava Klementa 869, Mladá Boleslav, Mladá Boleslav II, 29301, CZ
(210) O-551399
(510) (12) vozidla, dopravní prostředky pro pohyb po zemi, vodě nebo vzduchem, kromě pneumatik, pevných, polopneumatikových a pneumatikových pneumatik, krytů kol vozidel, kol vozidel, ráfků pro kola vozidel..
(511) 12
(540)

KLEMENT

- (111) **372050**
(220) 25.10.2018
(320) 25.10.2018
(442) 12.12.2018
(151) 20.03.2019
(730) **ŠKODA AUTO a.s.**, tř. Václava Klementa 869, Mladá Boleslav, Mladá Boleslav II, 29301, CZ
(210) O-551400
(510) (12) vozidla, dopravní prostředky pro pohyb po zemi, vodě nebo vzduchem.
(511) 12
(540)

LAURIN

- (111) **372051**
(220) 26.10.2018
(320) 26.10.2018
(442) 12.12.2018
(151) 20.03.2019
(730) **Podhradský Pavel**, Josefa Hory 2556, Teplice, 41501, CZ
(210) O-551407
(510) (35) administrativní služby, aktualizace a údržba dat v počítačových databázích, aktualizace reklamních materiálů, aranžování výkladů, cílené zaslání reklamních materiálů, cílený marketing, grafická úprava pro reklamní účely, marketing, modeling pro reklamní účely nebo podporu prodeje, marketing v rámci softwarového publikování, návrh reklamních materiálů, obchodní informace a rady pro spotřebitele ve výběru produktů a služeb, obchodní průzkum, obchodní zprostředkovatelské služby, poptávky, PPC reklama, prezentace výrobků v komunikačních médiích pro účely maloobchodu, propagace, předvádění zboží, reklama, sestavování katalogů informací pro obchodní či reklamní účely, šíření reklamních materiálů, šíření vzorků, venkovní reklama, zásilková reklama, zprostředkování reklamy; (39) balení zboží, dárkové balení, dodávka zboží poštou, uskladnění zboží; (40) apretace textilií, barvení látek, barvení textilií, fotosazba, hlubotisk, nepromokavá úprava látek, prošívání, tisk fotografií, tisk vzorů, úprava látek, úpravy oděvů.
(511) 35, 39, 40

(540)

MEGAHOO

- (111) **372052**
(220) 26.10.2018
(320) 26.10.2018
(442) 12.12.2018
(151) 20.03.2019
(730) **Adentech s.r.o.**, Lindnerova 1610/4, Praha 8, Libeň, 18000, CZ
(210) O-551426
(510) (38) telekomunikační služby, elektronická pošta, telefonní komunikace, počítačová komunikace, posílání zpráv, poskytování internetových diskusních fór a online fór, služby elektronické nástěnky, poskytování přístupu k databázím, poskytování uživatelského přístupu ke globální počítačové síti, přenos digitálních souborů, přenos zpráv a obrazových informací pomocí počítače, videokonferenční služby; (42) elektronické ukládání dat; hosting webových stránek; (45) on-line služby sociálních sítí, seznamovací služby, internetové seznamovací služby.
(511) 38, 42, 45
(540)



- (111) **372053**
(220) 29.10.2018
(320) 29.10.2018
(442) 12.12.2018
(151) 20.03.2019
(730) **Slípka Václav Mgr., advokát**, Kaprova 42/14, Praha 1, 11000, CZ
(210) O-551460
(510) (3) neléčivé kosmetické a toaletní přípravky, kosmetické přípravky, parfumerie, přípravky pro osobní hygienu, mycí přípravky pro intimní hygienu nebo deodoranční použití (toaletní potřeby), sprchové přípravky pro intimní hygienu, čistící ubrusky pro dámskou intimní hygienu, hydratační krémy, vody a gely; (5) potravinové doplňky, přípravky pro intimní hygienu žen, hygienické výrobky pro léčebné účely, hygienické tampóny, hygienické vložky, farmaceutické krémy, tělové gely pro farmaceutické účely; (10) masážní přístroje, přístroje, zařízení a pomůcky pro sexuální aktivity.
(511) 3, 5, 10
(540)

WENZYM

- (111) **372054**
(220) 29.10.2018
(320) 29.10.2018
(442) 12.12.2018
(151) 20.03.2019
(730) **Liška Martin**, Vidoulská 760/4, Praha 5, 15800, CZ
(210) O-551469
(510) (9) přístroje pro noční vidění, lovecká optika, dalekohledy, termovizní přístroje pro noční vidění, videokamery, fotoaparáty, brýle, laserové detektory předmětů, objektivy pro astrofotografii, detektory magnetických předmětů, zvětšovací čočky, mikroskopy, oční čočky, optické přístroje a nástroje, očné čočky pro displeje připevňované na přílby, optická vlákna, optické filtry, optické kontrolní nástroje, optické čočky, optické profilovače, optické čtečky, optické reflektory, optické skenery, optická čidla, optické závěrky, optické signální kabely, periskopy, pomůcky na ochranu očí, reflektory (na teleskopy), zaměřovací dalekohledy pro střelné zbraně, stereoskopy, teleskopy, stativy pro fotografické přístroje, zesilovače obrazu

zbytkového světla, příslušenství pro všechno výše uvedené, jmenovitě baterie, síťové nabíječky, sáčky, návlačky a svorky.

(511) 9

(540)

WG-80

(111) **372055**

(220) 30.10.2018

(320) 30.10.2018

(442) 12.12.2018

(511) 20.03.2019

(730) **Macháčková Eva**, Na Trati 218/82, Olomouc, 77900, CZ

(210) O-551496

(510) (3) parfumerie a vonné přípravky, přípravky pro osobní hygienu a kosmetické přípravky, parfémovaná mléka (toaletní přípravky); (24) textilie, látky; (25) obuv, oděvy, pokrývky hlavy.

(511) 3, 24, 25

(540)

LUKAS MACHACEK

(111) **372056**

(220) 30.10.2018

(320) 30.10.2018

(442) 12.12.2018

(511) 20.03.2019

(730) **TECHMEN CZ, a.s.**, Žitavského 502, Praha 5, Zbraslav, 15600, CZ

(740) artpatent, advokátní kancelář s.r.o., Mgr. Tomáš Bejček advokát, Dukelských hrdinů 976/12, Praha 7, Holešovice, 17000

(210) O-551500

(591) Barevná

(510) (1) tiskařské chemikálie, chemické výrobky určené pro tisk, chemické výrobky k použití při výrobě tiskařských barev, ředidla k průmyslovému použití; (7) popisovací stroje k průmyslovým účelům a jejich příslušenství, laserové popisovací stroje k průmyslovým účelům a jejich příslušenství, mikroúderové popisovací stroje k průmyslovým účelům a jejich příslušenství, inkoustové popisovací stroje k průmyslovým účelům a jejich příslušenství, kontaktní i bezkontaktní popisovací stroje k průmyslovým účelům a jejich příslušenství, tiskařské stroje a jejich příslušenství, průmyslové tiskařské stroje a jejich příslušenství, barvicí zařízení pro tiskařské stroje; (42) vývoj popisovacích strojů k průmyslovým účelům, výzkum vztahující se k počítačové automatizaci průmyslových procesů.

(511) 1, 7, 42

(540)



(111) **372057**

(220) 30.10.2018

(320) 30.10.2018

(442) 12.12.2018

(511) 20.03.2019

(730) **WELDING Ostrava - WELDO s.r.o.**, Teslova 1118, Ostrava, 70200, CZ

(740) Ing. Pavel Nádvorník s.r.o., Klínová 620/1, Ostrava, Hulváky, 70900

(210) O-551502

(510) (6) svařovací a pájecí materiály, tyčinky (kovové) pro svařování a pájení, kovové pláty na svařování, svařovací a pájecí tyče, kovy na svařovací litiny, svařovací a pájecí dráty (kovové), pájecí a svařovací kovové pruty, včetně prutů ze slitin oceli a titanu, pájky pro sváření, kovové nádoby a kovové výrobky určené pro přepravu a obalové materiály; (7) stroje a zařízení na upevňování a spojování, na zpracování materiálů, zařízení na svařování a pájení, svařovací stroje, roboti na svařování, stroje na svařování drátů, plynové přístroje pro svařování, elektrické stroje a zařízení na svařování kovu, stroje ke svařování plastických hmot, obloukové svařovací přístroje, laserové svařovací přístroje, elektrody pro sváření stroje, jednosloupé svařovací lisy, regulátory k použití ve svářeních strojích, stroje a zařízení pro řezání, vrtání, broušení, ostření a úpravu povrchů, svařovací hořáky (na plyn), elektrické svařovací hořáky, řezací hořáky, termické hořáky, laserové

řezací hořáky; (9) transformátory a usměrňovače proudu, svařovací transformátory, osobní bezpečnostní ochranné výrobky, zejména chrániče očí, brýle, ochranné čočky, svářečské brýle, svářečské přilby, svářečské helmy a masky, svářečské ochranné štíty, ochranné rukavice, ochranné svářečské oděvy, svářečské inventory, respirátory na filtraci vzduchu, přístroje a nástroje elektrické a optické pro kontrolu svarových či pájených kovů, výrobky pro svařování spojené s elektrickým vedením, zejména uzemňovací svorky, kabelové spojky a kryty svorek elektrického vedení, svařovací zástěny, svařovací roušky, zátky do uší, elektronické chrániče uší.

(511) 6, 7, 9

(540)

WELDO

(111) **372058**

(220) 31.10.2018

(320) 31.10.2018

(442) 12.12.2018

(511) 20.03.2019

(730) **Broker Team a.s.**, Ovocný trh 572/11, Praha 1, Staré Město, 11000, CZ

(740) PatentCentrum Sedlák & Partners s.r.o., Husova tř. 1847/5, České Budějovice, České Budějovice 3, 37001

(210) O-551508

(591) Barevná

(510) (35) propagační činnost, reklama, pomoc při řízení obchodní činnosti, obchodní administrativa, kancelářské práce, a to obchodní management a podnikové poradenství, obchodní a podnikatelské informace a poskytování těchto informací jiným subjektům, obchodní nebo podnikatelský průzkum, marketingové služby; (36) pojištění, finanční, peněžní a nemovitostní služby, a to služby pojišťovacího agenta a makléře, uzavírání pojistných smluv, zprostředkování pojištění, konzultační služby v pojišťovnictví, finanční konzultační služby zahrnující elektronické finanční služby, elektronické finanční analýzy a informace, elektronické finanční odhady a oceňování, zprostředkovatelské nemovitostní služby, služby realitní kanceláře, správa nemovitostí, pronájem nemovitostí, bytů, domů a nebytových prostor, spadající do této třídy.

(511) 35, 36

(540)

BT Broker Team a.s.

„Vždy na Vaší straně“

(111) **372059**

(220) 31.10.2018

(320) 31.10.2018

(442) 12.12.2018

(511) 20.03.2019

(730) **CZECH NEWS CENTER a.s.**, Komunardů 1584/42, Praha 7,

Holešovice, 17000, CZ

(210) O-551509

(591) Barevná

(510) (16) tiskoviny všeho druhu, noviny, časopisy, periodika, knihy, učebnice, učební pomůcky (s výjimkou přístrojů), křížovky, katalogy, kalendáře, fotografie, papírenské zboží; (35) inzertní činnost, reklamní a propagační činnost, marketing, pronájem reklamních ploch na Internetu, překlad a systemizace informací do počítačové databáze, průzkum veřejného mínění; (36) získávání prostředků pro charitativní účely, poskytování informací vztahujících se k získávání prostředků pro charitativní účely; (38) přenos dat, zpráv a informací, komunikace, šíření elektronických periodik a knih, vše předchozí uvedené prostřednictvím počítačů, elektronických, počítačových, datových a telekomunikačních sítí (zejména prostřednictvím Internetu), poskytování přístupu k databázím, poskytování internetových diskusních fór, přístup k obsahu Internetu, k internetovým stránkám a portálům; (41) výchovná, vzdělávací a zábavná činnost, sportovní a kulturní aktivity, organizování vzdělávacích a zábavných soutěží, organizování a vedení seminářů, organizování kulturních nebo vzdělávacích výstav, obrazové a textové zpravodajství, vydavatelská činnost, nakladatelská činnost, vydávání elektronických knih a časopisů on-line, poskytování on-line elektronických publikací (bez možnosti stažení), nahrávání a vydávání

zvukových a zvukově-obrazových záznamů, poskytování informací o výchově a vzdělávání, poskytování informací o možnostech zábavy a o možnostech rekreace, výroba televizních a rozhlasových pořadů, filmová produkce, tvorba a vydávání audiovizuálních děl; (44) poradenské služby v oblasti péče o domácí zvířata.

(511) 16, 35, 36, 38, 41, 44
(540)



(111) **372060**
(220) 31.10.2018
(320) 31.10.2018
(442) 12.12.2018
(511) 20.03.2019
(730) **CZECH NEWS CENTER a.s.**, Komunardů 1584/42, Praha 7, Holešovice, 17000, CZ
(210) O-551510

(510) (9) data, informace a databáze, nahrané zvukové a zvukově-obrazové záznamy, vše na elektronických, magnetických, optických a jiných nosičích v rámci třídy 9 nebo v elektronických, datových, informačních a telekomunikačních sítích, elektronická periodika a knihy, stahovatelné počítačové programy, počítačový software, stahovatelné multimediální aplikace; (16) tiskoviny všeho druhu, noviny, časopisy, periodika, knihy, učebnice, učební pomůcky (s výjimkou přístrojů), křížovky, katalogy, papírenské zboží; (35) inzertní činnost, reklamní a propagační činnost, marketing, prezentace výrobků v komunikačních médiích pro účely maloobchodu, pronájem reklamních ploch na Internetu, překlad a systemizace informací do počítačové databáze, zajišťování předplatného novin a časopisů, průzkum trhu, průzkum veřejného mínění, komerční informace a rady pro spotřebitele, služby v oblasti srovnávání cen; (38) přenos dat, zpráv a informací, komunikace, šíření elektronických periodik a knih, vše předchozí uvedené prostřednictvím počítačů, elektronických, počítačových, datových a telekomunikačních sítí (zejména prostřednictvím Internetu), poskytování přístupu k databázím, poskytování internetových diskusních fór, informační služby v oblasti vysílání, elektronických komunikačních sítí a telekomunikačních služeb, přístup k obsahu Internetu, k internetovým stránkám a portálům, televizní vysílání, rozhlasové vysílání, digitální vysílání, vysílání kabelové televize, bezdrátové vysílání; (41) výchovná, vzdělávací a zábavná činnost, sportovní a kulturní aktivity, předprodej vstupenek, organizování vzdělávacích a zábavných soutěží, organizování a vedení seminářů, organizování kulturních a vzdělávacích výstav, obrazové a textové zpravodajství, vydavatelská činnost, vydávání elektronických knih a časopisů on-line, poskytování on-line elektronických publikací (bez možnosti stažení), provozování her on-line, nahrávání a vydávání zvukových a zvukově-obrazových záznamů, poskytování informací o výchově a vzdělávání, poskytování informací o možnostech zábavy a o možnostech rekreace, výroba televizních a rozhlasových pořadů, filmová produkce, tvorba a vydávání audiovizuálních děl.

(511) 9, 16, 35, 38, 41
(540)



(111) **372061**
(220) 31.10.2018
(320) 31.10.2018

(442) 12.12.2018
(511) 20.03.2019
(730) **XANTIS PHARMA LIMITED**, Lemesou 5, Eurosure Tower, 1st floor, Flat/Office 101, 2112 Nicosia, CY
(740) Rott, Růžička & Guttman, Patentové, známkové a advokátní kanceláře, JUDr. Vladimír Rott, patentový zástupce, Vinohradská 938/37, Praha 2, Vinohrady, 12000
(210) O-551538
(510) (5) farmaceutika, léčebné a veterinární přípravky.
(511) 5
(540)

AZELSAN

(111) **372062**
(220) 31.10.2018
(320) 31.10.2018
(442) 12.12.2018
(511) 20.03.2019
(730) **Ekodoma s.r.o.**, Kamenná 3067/10, Ostrava, Martinov, 72300, CZ
(210) O-551539
(591) Barevná
(510) (35) obchodní administrativa; (37) sklenářské služby, instalace, montáž, údržba a opravy skel, oken a žaluzií, instalace pasivní protipožární ochrany.
(511) 35, 37
(540)



(111) **372063**
(220) 31.10.2018
(320) 31.10.2018
(442) 12.12.2018
(511) 20.03.2019
(730) **ŠVARCTRANS s.r.o.**, U Sloupů 21, Vimperk, 38501, CZ
(740) Mgr. Vladimír Syruček, Voskovcova 1075/49, Praha 5, Hlubočepy, 15200
(210) O-551542
(510) (35) propagace zájezdů, pobytů a služeb cestovního ruchu; (39) motorová doprava, silniční nákladní (kamionová) přeprava, doprava zboží, přeprava turistů a jejich zavazadel, obstarávání a zprostředkování přepravy turistů a cest dopravními prostředky, zajišťování a zprostředkování autobusové dopravy, organizování a zprostředkování výletů, obstarávání ostatních služeb v oblasti dopravy souvisejících s cestováním, zpracování itinerářů pro cestovní účely; (43) služby cestovní kanceláře, zajišťování ubytování a stravování, rezervace ubytování v hotelích, penzionech a jiných ubytovacích zařízeních, obstarávání ostatních služeb v oblasti ubytování a stravování souvisejících s cestováním, zajišťování rekreačních pobytů v oblasti ubytování a stravování turistů.
(511) 35, 39, 43
(540)

ŠVARCTRANS

(111) **372064**
(220) 01.11.2018
(320) 01.11.2018
(442) 12.12.2018
(511) 20.03.2019
(730) **SOLACERA IQ s.r.o.**, Rohle 36, Rohle, 78974, CZ
(740) Mgr. Dagmar Maršíková, advokátka, Ševcovská 3246, Zlín, 76001
(210) O-551543
(510) (9) elektrické regulátory osvětlení, elektrické stmívače; (11) osvětlovací přístroje a zařízení, svítidla, zářivky, žárovky.
(511) 9, 11

(540)



- (111) **372065**
(220) 01.11.2018
(320) 01.11.2018
(442) 12.12.2018
(151) 20.03.2019
(730) **Braïns Systems s.r.o.**, Kundratka 2359/17a, Praha 8, Libeň, 18000, CZ
(210) O-551545
(510) (9) nahraný obsah (počítačové programy, data a informace), informační technologie a audiovizuální, multimediální a fotografické přístroje; (42) služby v oblasti informačních technologií.
(511) 9, 42
(540)

braïns

- (111) **372066**
(220) 01.11.2018
(320) 01.11.2018
(442) 12.12.2018
(151) 20.03.2019
(730) **HROCHOSTROJ a.s.**, K Vápence 2677, Pardubice, Zelené Předměstí, 53002, CZ
(740) Mgr. Ondřej Florián, advokát, Na Florenci 2116/15, Praha 1, Nové Město, 11000
(210) O-551568
(510) (37) výstavba, rekonstrukce a údržba budov, inženýrských sítí a jiných směrových staveb včetně jejich rekonstrukcí a údržby, demolice stavebních objektů, poskytování stavebních informací, vykonávání stavebního dozoru, poskytování stavebního poradenství; (39) poskytování služeb v oblasti provozování nákladní silniční a drážní dopravy, přeprava zboží; (40) likvidace, recyklace a regenerace odpadních materiálů; (42) inženýrské práce ve stavebnictví a inženýrské služby ve stavebnictví, projektování staveb.
(511) 37, 39, 40, 42
(540)



- (111) **372067**
(220) 01.11.2018
(320) 01.11.2018
(442) 12.12.2018
(151) 20.03.2019
(730) **HROCHOSTROJ a.s.**, K Vápence 2677, Pardubice, Zelené Předměstí, 53002, CZ
(740) Mgr. Ondřej Florián, advokát, Na Florenci 2116/15, Praha 1, Nové Město, 11000
(210) O-551569

- (510) (37) výstavba, rekonstrukce a údržba budov, inženýrských sítí a jiných směrových staveb včetně jejich rekonstrukcí a údržby, demolice stavebních objektů, poskytování stavebních informací, vykonávání stavebního dozoru, poskytování stavebního poradenství; (39) poskytování služeb v oblasti provozování nákladní silniční a drážní dopravy, přeprava zboží; (40) likvidace, recyklace a regenerace odpadních materiálů; (42) inženýrské práce ve stavebnictví a inženýrské služby ve stavebnictví, projektování staveb.
(511) 37, 39, 40, 42
(540)



- (111) **372068**
(220) 01.11.2018
(320) 01.11.2018
(442) 12.12.2018
(151) 20.03.2019
(730) **Mixit s.r.o.**, U Dubu 1639/53, Praha 4, 14700, CZ
(210) O-551573
(510) (29) zpracované ovoce, houby a zelenina (včetně ořechů a luštěnin), želé, džemy, kompoty, ovocné, ořechové a zeleninové pomazánky, arašídová pasta, aromatizované ovoce, chuťovky na bázi kokosu, chuťovky na bázi mléka, chuťovky na bázi sušeného ovoce, chuťovky na bázi zeleniny, fermentované ovoce, fermentovaná zelenina, glazované ovoce, jedlé semena, jedlé květiny, zpracované, jedlé kytice ze zpracovaného ovoce, jedlé mořské řasy, jedlé ořechy, jedlé plátky sušené chaluhy [tororo-kombu], kandované ovoce, kandované ořechy, kokosové lupínky, koncentrovaná zeleninová šťáva jako potravina, konzervované ovoce, konzervované ořechy, kořeněné ořechy, mleté ořechy, mražená zelenina, mražené ovoce, nakládané ovoce, náplně do moučnicků na bázi ovoce, náplně do ovocných koláčů, náplň do pečiva [konzervované ovoce], ochucené ořechy, omáčky (dipy), ořechové chuťovky, ořechové tyčinky, organické tyčinky z ořechů nebo semínek, ovoce konzervované v alkoholu, ovocná dřev, ovocná kůra, ovocná pyré, ovocné dezerty, ovocné konzervy, ovocné lupínky, ovocné prášky, ovocné rolky, ovocné saláty, ovocné šťávy na vaření, ovocné želé, ovocný pektin, pochutiny na bázi ořechů, pochutiny na bázi sóji, pochutiny na bázi zeleniny, pomazánky z lísko-oříškového krému, potravinové tyčinky na bázi sóji, pražené ořechy, rozinky, směs ze sušeného ovoce, směsi ovoce a ořechů, směsi pochutin obsahující zpracované ovoce a zpracované ořechy, směsi sušeného ovoce, směsi sušeného ovoce a zpracovaných oříšků jako pochutina, snack tyčinky na bázi ovoce a ořechů, solená zelenina, solené ořechy, sušená zelenina, sušené datle, sušené luštěniny, sušené ovoce, sušené oříšky, svačinky na bázi ovoce, tyčinky na bázi ovoce jako náhrada jídla, tyčinky na bázi ořechů jako náhrada jídla, tyčinky z ořechů nebo semínek, upravená semena, upravené ořechy, upravené ovoce, vařené ovoce, vařené ořechy, výrobky ze sušeného ovoce, zapékané pokrmy, zavařené ovoce, zeleninová paštika, zeleninové konzervy, zeleninové prášky, zeleninové pyré, zeleninové pěny, zeleninové saláty, zeleninové čipsy, zeleninové šťávy na vaření, zpracovaná zelenina, zpracované jedlé mořské řasy, zpracované luštěniny, zpracované ořechy, zpracovaný spirulin, oleje a tuky; (30) cukr, přírodní sladidla, sladké polevy a náplně, výrobky z včelích produktů, káva, čaj, kakao a jejich náhražky, led, zmrzlina, mražené jogurty a sorbety, pekárenské výrobky, cukrovinky, čokolády a zákusky, polotovary a jednohubky, soli, chuťové přísady, ochucovadla koření, zpracované obilí, škrob a produkty z nich vyrobené, pečící přípravky, cereální tyčinky a energetické tyčinky, moučnický, zákusky, dorty a sušenky, sladkosti, sladké tyčinky a žvýkačky, čokoládové krémy, čokoládové pomazánky, gianduja, gianduja spread, müsli dezerty, kakaové krémy ve formě pomazánek, oříškové cukrovinky, cereálie, snídaně cereálie, ovesné a kukuřičné kaše, potraviny vyrobené z obilovin, obilniny zpracované pro lidskou spotřebu, cereálie k přípravě teplé snídaně, cereálie připravené ke konzumaci, kaše, müsli, müsli obsahující hlavně obilniny, potravinářské směsi z obilninových vloček a sušeného ovoce, hotové kakao a kakaové nápoje, hotová káva a kávové nápoje, nápoje v

prášku obsahující kakao; (32) nealkoholické nápoje, přípravky pro výrobu nápojů, práškové nápoje, pivo a pivovarnické výrobky, nápoje na bázi ořechů a sóji, ochucené sycené nápoje, vody, báze pro nealkoholické koktejly, energetické nápoje, proteinové nápoje, izotonické nápoje, nápoje na bázi ovoce, ořechů a obilnin, nápoje obsahující vitamíny, nápoje pro sportovce, ovocné šťávy, smoothie (mixované nápoje z čerstvého ovoce nebo zeleniny).

(511) 29, 30, 32

(540)

MIXITELLA

(111) **372069**

(220) 01.11.2018

(320) 01.11.2018

(442) 12.12.2018

(151) 20.03.2019

(730) **ŠKODA AUTO a.s.**, tř. Václava Klementa 869, Mladá Boleslav, Mladá Boleslav II, 29301, CZ

(210) O-551578

(510) (12) automobily, elektroautomobily a jejich části a příslušenství, spadající do této třídy.

(511) 12

(540)

ENIAQ

(111) **372070**

(220) 01.11.2018

(320) 01.11.2018

(442) 12.12.2018

(151) 20.03.2019

(730) **ŠKODA AUTO a.s.**, tř. Václava Klementa 869, Mladá Boleslav, Mladá Boleslav II, 29301, CZ

(210) O-551579

(510) (12) automobily, elektroautomobily a jejich části a příslušenství, spadající do této třídy.

(511) 12

(540)

EVIVE

(111) **372071**

(220) 01.11.2018

(320) 01.11.2018

(442) 12.12.2018

(151) 20.03.2019

(730) **ŠKODA AUTO a.s.**, tř. Václava Klementa 869, Mladá Boleslav, Mladá Boleslav II, 29301, CZ

(210) O-551580

(510) (12) automobily, elektroautomobily, motory pro elektroautomobily a jejich části a příslušenství, spadající do této třídy.

(511) 12

(540)

iv

(111) **372072**

(220) 02.11.2018

(320) 02.11.2018

(442) 12.12.2018

(151) 20.03.2019

(730) **LOANS s.r.o.**, Kopečná 248/31, Brno, Staré Brno, 60200, CZ

(740) PatentEnter s.r.o., Koliště 1965/13a, Brno, Černá Pole, 60200

(210) O-551596

(591) Barevná

(510) (9) chůvičky, video chůvičky, chytré chůvičky, interkomunikační zařízení, monitorovací počítačové programy, přístroje na pozorování, monitorovací zařízení nošená na těle, monitorovací zařízení, jiná než pro lékařské účely, počítačový hardware, počítačový software (nahraný), stahovatelné počítačové aplikace, software pro chytré telefony, mobilní aplikace, vzdělávací aplikace, počítačový aplikační software, rozhraní pro počítače, zařízení na zpracování dat, chytrý nábytek; (20) nábytek, bedny na hračky, dětská chodítka, dětské ohrádky, postele, postýlky pro malé kojence, dětské postýlky, přenosné dětské postýlky, bezpečnostní dětské postýlky, základy postelí, divany, kolébky, houpací kolébky, košíky na přenášení dětí, košíky

na přepravu věcí, košíky pro malé kojence, kukaně, lůžkoviny, s výjimkou ložního prádla, mantinely do dětských postýlek, jiné než ložní prádlo, matrace, ochranné límce do dětských postýlek, jiné než ložní prádlo, pelechý pro domácí mazlíčky, podložky do dětských ohrádek, přebalovací podložky, fixační podložky pro kojence, polštáře, polštářky pro oporu hlavy pro kojence, polštářky pro stabilizaci hlavičky pro kojence, prádelníky, stoličky, umělecké předměty ze dřeva, vosku, sádry nebo plastu; (21) dózy, boxy a nádoby pro použití v domácnosti a kuchyni, keramika pro použití v domácnosti, koše pro použití v domácnosti, kuchyňské potřeby, květináče, obaly na květináče, ne papírové, nádobí, nočníky, pokladničky na mince, přenosné dětské koupací vaničky, svícny; (24) bytový textil, ložní prádlo, látkové podložky na přebalování, mantinely do dětských postýlek (ložní prádlo), potahy na matrace, potahy a povlaky na nábytek, příkrývky a pokrývky na postel, přehozy, spací pytle pro kojence; (28) hračky, chytré hračky, hrací deky (pro kojence), přenosné hry a hračky s integrovanými telekomunikačními funkcemi, stavebnice (hračky); (42) průmyslový design, software jako služba (SaaS), tvorba počítačového softwaru, údržba počítačového softwaru, umělecký design, navrhování softwaru pro chytré telefony, hosting interaktivních aplikací, hosting multimediálních aplikací, hosting mobilních aplikací, programování multimediálních aplikací, pronájem aplikačního softwaru.

(511) 9, 20, 21, 24, 28, 42

(540)

(111) **372073**

(220) 02.11.2018

(320) 02.11.2018

(442) 12.12.2018

(151) 20.03.2019

(730) **Al-Namura, spol. s r. o.**, Lysolajské údolí 107/25, Praha 6, 16500, CZ

(740) Advokátní a patentová kancelář, JUDr. Aleš Zábrš, Na Beránce 2, Praha 6, 16000

(210) O-551598

(510) (5) nápoje pro léčebné účely s obsahem lecitinu, vitamínů a jiných posilujících látek, iontové a energetické nápoje pro léčebné účely, potraviny a dietetické výrobky pro léčebné účely; (30) cukr, rýže, mouka a přípravky z obilnin, chléb, pečivo, mušli, cukrovinky, sušenky, čokoláda, čokoládové tyčinky a mušli tyčinky, zmrzlina, mražené krémy zařazené v této třídě; (32) vody minerální (přírodní nebo umělé), šumivé nápoje a jiné nealkoholické nápoje, iontové a energetické nápoje, ovocné a zeleninové nápoje a oběrstvující šťávy, sirupy a jiné přípravky k výrobě nápojů, pivo, lehká piva a ležáky; (35) inzertní, reklamní a propagační činnost, obstaravatelská a zprostředkovatelská činnost v oblasti obchodu s potravinami a nápoji, s energetickými nápoji, marketing, obchodní administrativa, poskytování pomoci při provozu obchodu.

(511) 5, 30, 32, 35

(540)

(111) **372074**

(220) 02.11.2018

(320) 02.11.2018

(442) 12.12.2018

(151) 20.03.2019

(730) **Novák Josef**, Zborovská 2950, Dvůr Králové nad Labem, 54401, CZ

- (740) Rott, Růžicka & Guttman, Patentové, známkové a advokátní kanceláře, JUDr. Vladimír Rott, patentový zástupce, Vinohradská 938/37, Praha 2, Vinohrady, 12000
(210) O-551602
(510) (25) punčochové zboží.
(511) 25
(540)



- (111) **372075**
(220) 02.11.2018
(320) 02.11.2018
(442) 12.12.2018
(151) 20.03.2019
(730) **Česká Kateřina Elisabeth Mgr.**, Hradiště na Písku 83, Staré Hradiště, 53352, CZ
(740) Ing. Jiří Štřelák, Šumberova 42, Praha 6, 16200
(210) O-551605
(591) Barevná
(510) (16) papír, periodické a neperiodické tiskoviny, knihy, noviny, učebnice, papír obalový, fotografie, samolepky, reklamní tiskoviny, firemní tiskoviny, diáře, kalendáře, brožury, letáky, učební, školní a psací potřeby spadající do této třídy; (35) činnost podnikatelských, ekonomických a organizačních poradců, automatizované zpracování obchodních dat, služby databank, správa a prodej obchodních dat, administrativní práce, průzkumy trhu, podnikatelský průzkum, obchodní statistiky, reklamní a marketingová činnost, reklamní a prodejní akce, předvádění výrobků, distribuce zboží a šíření tiskovin k reklamním účelům, obchodní poradenství, manažerské služby, pomoc při řízení podniku a podnikání, obchodní zastoupení jiných podnikatelských subjektů - výrobců nebo prodejců, poskytování obchodních a prodejních informací, poskytování obchodních slev, zprostředkování služeb v rámci této třídy ve výše uvedených činnostech, maloobchodní, velkoobchodní a elektronický prodej tiskovin, odborných publikací, doplňků stravy, kosmetiky, potravin, léčiv, audio-vizuálních záznamů, softwaru, sportovních, zdravotních a rehabilitačních pomůcek; (41) náboženská a duchovní výchova, náboženské vzdělávání, organizace náboženských setkání, vzdělávací, školicí a lektorské činnosti, pořádání kurzů a školení, výchovné činnosti, výchova dětí a mládeže, vydavatelské a nakladatelské činnosti, elektronické publikování, audio-vizuální produkce, fotografování, překladatelství a tlumočení, jazykové kurzy, sportovní činnosti, tělovýchova, fitness a wellness centra (poskytování služeb v rámci této třídy), sportovní kluby, sportovní výuka, provoz a pronájem vzdělávacích, kulturních, společenských, zábavních nebo sportovních zařízení, služby zařízení pro rekondici a regeneraci spadající do této třídy, organizování a pořádání vzdělávacích, výchovných, společenských, kulturních, zábavních nebo sportovních akcí, poradenství a poskytování informací v oblasti vzdělávání, výchovy, kultury, zábavy a sportu, zprostředkování služeb ve výše uvedených činnostech v rámci této třídy; (42) provádění výkonu kontroly kvality výrobků, provádění výkonu kontroly kvality služeb různého charakteru, certifikační činnost (kontrola kvality), udělování značek kvality (kontrola kvality), testovací a kontrolní činnosti, expertízy v oblasti jakosti výrobků, biologický, chemický a fyzikální výzkum a vývoj, zkoušky materiálů, výzkumné a laboratorní činnosti, chemické analýzy, projektová a inženýrská činnost, konzultační a poradenská činnost v oblasti kontroly kvality výrobků a služeb; (44) naturopatické poradenství, zdravotní a lékařská péče, zdravotnická vyšetření a testy, služby alternativní medicíny, medicínální a léčebné poradenství, medicínální termografie, iridologie, elektroherbalismus, detoxikační zdravotní poradenství, imunologie, výživové a nutriční poradenství, dietetické poradenství, služby redukce váhy, fyzioterapie, rehabilitace, masážní a masérské služby, pronájem zdravotních a lékařských přístrojů a zařízení, lázeňské služby, relaxační a regenerační služby-sauna a lázně, péče o hygienu a krásu, zkrášlovací služby, služby vizážistů, kadeřnické a kosmetické služby, poradenství a konzultace v oblasti naturopatie, alternativní medicíny, zdraví, lékařství, hygieny a krásy, poskytování informací a zprostředkování služeb v oblasti naturopatie, alternativní medicíny, zdraví, lékařství, hygieny a krásy.

- (511) 16, 35, 41, 42, 44
(540)



- (111) **372076**
(220) 04.11.2018
(320) 04.11.2018
(442) 12.12.2018
(151) 20.03.2019
(730) **Future Image Computer, s.r.o.**, Kvapilova 762, Tišnov, 66601, CZ
(210) O-551616
(591) Barevná
(510) (35) reklamní, marketingové a propagační služby, služby předvádění výrobků a vystavování zboží, služby vztahů s veřejností (public relations), konzultační a poradenské služby a pomoc v oblasti reklamní, marketingové a propagační činnosti, věrnostní, pobídkové a bonusové programy; (42) služby v oblasti informačních technologií, služby zabezpečení, ochrany a obnovy v oblasti informačních technologií, monitorování počítačových systémů pro bezpečnostní účely, služby v oblasti počítačového bezpečnostního systému monitorování, počítačová analýza bezpečnostních hrozeb pro ochranu dat, počítačové bezpečnostní služby ve formě administrace digitálních certifikátů, poskytování bezpečnostních služeb pro počítačové sítě, přístup k počítači a počítačové transakce, pronájem internetových bezpečnostních programů, poskytování programů pro řízení bezpečnostních rizik počítačů, konzultace zaměřené na počítačovou bezpečnost, poradenství v oblasti bezpečnostního softwaru, odborné poradenství vztahující se k počítačové bezpečnosti, programování internetových bezpečnostních programů, navrhování a vývoj internetových bezpečnostních programů; (45) bezpečnostní služby, záchranné služby, služby ostrahy a vymáhací služby, hodnocení bezpečnostních rizik, hodnocení bezpečnosti, bezpečnostní označování dokumentů, pronájem bezpečnostních schránek, pronájem bezpečnostního vybavení, monitorování bezpečnostních systémů, pronájem bezpečnostních zařízení, poradenství v oblasti bezpečnosti, bezpečnostní služby pro budovy, konzultace v oboru bezpečnosti na pracovišti, inspekce továren pro bezpečnostní účely, kontrola továren z bezpečnostních důvodů, ověřování informací týkajících se totožnosti osob [služby ověřování totožnosti], poradenské služby vztahující se k přípravě norem, poradenské služby vztahující se k bezpečnosti, poradenství v oblasti krádeže dat a krádeže identit, pronájem poplašných zařízení, řízení zdravotních a bezpečnostních rizik.
(511) 35, 42, 45
(540)



- (111) **372077**
(220) 05.11.2018
(320) 05.11.2018
(442) 12.12.2018
(151) 20.03.2019
(730) **TN Média s.r.o.**, Branická 53/213, Praha 4, Braník, 14700, CZ
(210) O-551619
(510) (16) papírové nosiče informací, zejména tiskoviny jako noviny, časopisy, zpravodaje a knihy, letáky, papírové propagační předměty, papír, papírenské zboží, fotografie, učební a vyučovací pomůcky zařazené v této

třídě; (35) inzertní, reklamní a propagační činnost, zejména v oblasti propagace Trutnovska, obstaravatelská a zprostředkovatelská činnost v oblasti propagace Trutnovska, činnost organizačních a ekonomických poradců, obchodní výstavy, marketing, administrativní a kancelářské práce; (41) výchovná, vzdělávací, školicí, vyučovací, kulturní a sportovní činnost, zejména organizování akcí a zpravodajské služby směřující k propagaci Trutnovska, vydavatelství a nakladatelství.

(511) 16, 35, 41
(540)

Vrchlabinky

(111) **372078**

(220) 05.11.2018
(320) 05.11.2018
(442) 12.12.2018
(151) 20.03.2019

(730) **Liška Josef**, Klenovecká 898, Kolín, Kolín II, 28002, CZ

(210) O-551638

(510) (16) kancelářské a papírenské zboží, plnicí pera, kuličková pera, inkoustová pera, náplně do per, inkoust do per, tužky, náplně s tuhou pro tužky, hroty do plnicích a inkoustových per, pouzdra na pera, pouzdra na tužky, pouzdra na doutníky, otvírače obálek, pouzdra na otvírače obálek, stojánky na pera; (35) maloobchodní služby zaměřené na kancelářské a papírenské zboží; (40) zpracování dřeva.

(511) 16, 35, 40
(540)

fp

fox pens

(111) **372079**

(220) 05.11.2018
(320) 05.11.2018
(442) 12.12.2018
(151) 20.03.2019

(730) **Mary Kay Inc.**, Dallas Parkway 16251, 75001 Addison, TX, US

(740) **KOREJŽOVA LEGAL v.o.s.**, JUDr. Petra Sauvage de Brantes, advokátka, Korunní 810/104, Praha 10, Vinohrady, 10100

(210) O-551644

(510) (41) vzdělávací služby, a to vedení hodin, seminářů, konferencí a workshopů v oblasti přímého prodeje kosmetiky, kosmetických výrobků, přípravků pro péči o kůži a výrobků pro osobní péči a distribuce učebních materiálů v souvislosti s výše uvedenými výrobky.

(511) 41
(540)



MARY KAY
LINK & LEARN

(111) **372080**

(220) 05.11.2018
(320) 05.11.2018
(442) 12.12.2018
(151) 20.03.2019

(730) **COMFORT CARE, a.s.**, Revoluční 765/19, Praha 1, Staré Město, 11593, CZ

(210) O-551645

(510) (41) vzdělávací a školicí služby v oboru zdravotnictví; (44) zdravotnické služby nabízené prostřednictvím sítě poskytovatelů zdravotní péče na smluvním základě, služby lékařské péče poskytované zdravotnickými zařízeními a nemocnicemi, služby zdravotní péče, služby posuzování zdravotního stavu, zdravotnické služby, služby zdravotnických zařízení, služby zdravotnických klinik, lékařské služby.

(511) 41, 44
(540)

 **POLIKLINIKA CHODOV**
COMFORT CARE

(111) **372081**

(220) 06.11.2018
(320) 06.11.2018
(442) 12.12.2018
(151) 20.03.2019

(730) **Komunitní středisko KONTAKT Liberec, příspěvková organizace**, Palachova 504/7, Liberec, Liberec I-Staré Město, 46001, CZ

(740) **PatentCentrum Sedlák & Partners s.r.o.**, Husova tř. 1847/5, České Budějovice, České Budějovice 3, 37001

(210) O-551652

(510) (41) výchovná, zábavní, kulturní a sportovní činnost, živá hudební a taneční vystoupení, hudební produkce, organizování a pořádání hudebních koncertů a festivalů, vydavatelství a nakladatelství, pořizování zvukových a obrazových záznamů, rozšiřování a půjčování tištěných, elektronických, magnetických a optických nosičů informací, koncertní a nahrávací činnost, pořizování a šíření zvukových, obrazových a zvukově obrazových snímků a záznamů všeho druhu v rámci této třídy, prezentace hudebních děl, výuka zpěvu.

(511) 41
(540)

Matylda a Tylda

(111) **372082**

(220) 06.11.2018
(320) 06.11.2018
(442) 12.12.2018
(151) 20.03.2019

(730) **Růžička Oldřich**, Květná 2638/8, Cheb, 35002, CZ

(740) **Advokátní kancelář CINK a partneři, s. r. o.**, Mgr. Ing. Pavel Cink, Veleslavínova 363/33, Plzeň, Vnitřní Město, 30100

(210) O-551653

(591) Barevná

(510) (30) sendviče, káva, čaj, zákusky, koláče, točené zmrzliny; (32) limonády; (43) gastronomické služby, bufety rychlého občerstvení, restaurační služby v oblasti rychlého občerstvení, služby provozoven nabízejících rychlé občerstvení s odnosem s sebou, bistra (služby), zajišťování stravování a nápojů v bistroch.

(511) 30, 32, 43

(540)



- (111) **372083**
(220) 06.11.2018
(320) 06.11.2018
(442) 12.12.2018
(151) 20.03.2019
(730) **Tived s.r.o.**, Voctářova 261/6, Praha, 18000, CZ
(740) Holubová advokáti s.r.o., Štěpán Holub, Za Poříčskou bránou 21/365, Praha, 18600
(210) O-551657
(510) (4) pohonné hmoty; (29) džemy, játrová paštika, kaviár, marmeláda, maso sušené mrazem, nasolená masa, ochucené ořechy, párky, klobásy, salámy, slanina, sýr, špek, šunka, uzeniny; (33) vína; (43) bufety, restaurace, samoobslužné jídelny, samoobslužné restaurace.
(511) 4, 29, 33, 43
(540)



- (111) **372084**
(220) 06.11.2018
(320) 06.11.2018
(442) 12.12.2018
(151) 20.03.2019
(730) **Povolný Mojmír MUDr.**, Sidliště 680, Žirovnice, 39468, CZ
(210) O-551663
(510) (5) farmaceutika, dietické potraviny, potravinové doplňky; (25) oděvy, obuv, pokrývky hlavy; (36) pojištění, finančnictví, peněžnictví; (41) vzdělávání, školení, zábava, sportovní a kulturní činnosti.
(511) 5, 25, 36, 41
(540)



- (111) **372085**
(220) 06.11.2018
(320) 06.11.2018
(442) 12.12.2018
(151) 20.03.2019
(730) **Denník N, a.s.**, Jarošova 1, 831 03 Bratislava, SK
(740) Rott, Růžička & Guttman, Patentové, známkové a advokátní kanceláře, JUDr. Vladimír Rott, patentový zástupce, Vinohradská 938/37, Praha 2, Vinohrady, 12000

- (210) O-551664
(510) (9) nosiče dat se záznamem zvuku a obrazu, elektronické publikace s možností stažení (periodika, noviny, časopisy); (16) tiskoviny, tištěné publikace, časopisy, noviny, knihy, katalogy, prospekty, plakáty, fotografie, pohlednice, korespondenční listky, listový papír, kalendáře, obálky (papírnické výrobky), formuláře (tištěné), tištěné reklamní materiály; (35) reklamní a inzertní činnost, vydávání reklamních materiálů, rozmnožování (kopírování) dokumentů, rozmnožování (kopírování) dokladů, obchodní zprostředkování služeb uvedených ve třídách 39, 40, 41 tohoto seznamu; (36) pojištění, finanční služby, peněžní služby, nemovitostní služby; (38) telekomunikační služby; (39) dodávání novin a časopisů; (40) polygrafické služby, tiskařské služby, odborné a poradenské služby v oblasti polygrafie; (41) vydávání novin, časopisů, tiskovin, neperiodických publikací, on-line vydávání elektronických publikací; (42) vědecké a technologické služby a související výzkum a projektování, analytické a výzkumné služby v průmyslu, navrhování a vývoj počítačového hardwaru a softwaru.
(511) 9, 16, 35, 36, 38, 39, 40, 41, 42
(540)



- (111) **372086**
(220) 07.11.2018
(320) 07.11.2018
(442) 12.12.2018
(151) 20.03.2019
(730) **LORD Hausgeräte s.r.o.**, Branická 1884/193, Praha 4, Krč, 14000, CZ
(210) O-551696
(510) (30) káva, kávová zrna, pražená kávová zrna, mletá káva.
(511) 30
(540)

Lord

- (111) **372087**
(220) 29.12.2015
(320) 29.12.2015
(442)
(151) 20.03.2019
(730) **SaCHiKo**, Geleznodorojnaya 10, Kaliningradsckaya obl., Bagrationovsk, 238420, RU
(740) PATENTSERVIS Praha a.s., Na Podkovce 281/10, Praha 4, Podolí, 14700
(210) O-551713
(510) (34) potřeby pro kuřáky, zapalovače pro kuřáky, pouzdra na tabák, krabičky zápalek, držáky na doutníky, špičky na cigarety, popelníky pro kuřáky, cigarety, cigarety obsahující náhražky tabáku, ne pro léčebné účely, elektronické cigarety, doutníčky (cigarillos), doutníky, dózy na tabák, zápalky, tabák, žvýkací tabák, šňupací tabák, dózy na šňupací tabák, dýmky.
(511) 34

(540)



- (111) **372088**
(220) 09.11.2018
(320) 09.11.2018
(442) 12.12.2018
(151) 20.03.2019
(730) **NOVÁK maso - uzeniny s.r.o.**, Na Zátorách 613/8, Praha 7, Holešovice, 17000, CZ
(210) O-551732
(510) (29) maso, ryby, drůbež a zvěřina, masové výtažky, konzervované, mražené, sušené a vařené ovoce a zelenina, želé, džemy, kompoty, vejce, mléko a mléčné výrobky, potravinářské oleje a tuky; (30) káva, čaj, kakao a náhražky kávy, rýže, tapioka a ságo, mouka a přípravky vyrobené z obilnin, chléb, pečivo a cukrovinky, produkty určené ke konzumaci v mraženém stavu, cukr, med, melasa, droždí, kypřicí prášek do pečiva, sůl, hořčice, ocet, omáčky (ochucovadla), koření, led (zmrazená voda).
(511) 29, 30
(540)



- (111) **372089**
(220) 09.11.2018
(320) 09.11.2018
(442) 12.12.2018
(151) 20.03.2019
(730) **Yudintseva Tatiana**, Jeseniova 2860/44, Praha 3, Žižkov, 13000, CZ
(740) Advokátní kancelář Odrobina & Co., sdružení advokátů, Mgr. Marek Odrobina, advokát, Revoluční 17, Praha 1, 11000
(210) O-551736
(510) (24) textilie a náhražky textilií, bytové textil, textilní a plastové záclony a závěsy; (25) oděvy, obuv, pokrývky hlavy; (35) reklama, řízení obchodní činnosti, obchodní administrativa, kancelářské práce.
(511) 24, 25, 35
(540) **TATIANA MARITZ**

- (111) **372090**
(220) 12.11.2018
(320) 12.11.2018
(442) 12.12.2018
(151) 20.03.2019
(730) **MyBee & Innovative Home Care a.s.**, Dubečská 3131/67, Praha, 10000, CZ
(740) Mgr. Milan Lukenda, advokát, Na Hřebenech II 1718/8, Praha, 14000
(210) O-551777
(591) Barevná
(510) (25) oděvy, obuv a pokrývky hlavy; (35) reklama v oblasti poskytování sociální a zdravotní péče, propagační činnost, reklama, zasílání reklamních a propagačních materiálů zákazníkům, vydávání reklamních, propagačních a inzertních textů, pomoc při řízení obchodní činnosti, poradenství v obchodní činnosti, obchodní administrativa, kancelářské práce, organizování výstav a veletrhů k obchodním a reklamním účelům; (41) vzdělávání a školení v oblasti poskytování sociální a zdravotní péče; (44) lékařské služby, péče o hygienu a krásu osob.
(511) 25, 35, 41, 44
(540)



- (111) **372091**
(220) 12.11.2018
(320) 12.11.2018
(442) 12.12.2018
(151) 20.03.2019
(730) **MyBee & Innovative Home Care a.s.**, Dubečská 3131/67, Praha, 10000, CZ
(740) Mgr. Milan Lukenda, advokát, Na Hřebenech II 1718/8, Praha, 14000
(210) O-551778
(510) (25) oděvy, obuv a pokrývky hlavy; (35) reklama v oblasti poskytování sociální a zdravotní péče, propagační činnost, reklama, zasílání reklamních a propagačních materiálů zákazníkům, vydávání reklamních, propagačních a inzertních textů, pomoc při řízení obchodní činnosti, poradenství v obchodní činnosti, obchodní administrativa, kancelářské práce, organizování výstav a veletrhů k obchodním a reklamním účelům; (41) vzdělávání a školení v oblasti poskytování sociální a zdravotní péče; (44) lékařské služby, péče o hygienu a krásu osob.
(511) 25, 35, 41, 44

(540)



(111) **372092**

(220) 12.11.2018

(320) 12.11.2018

(442) 12.12.2018

(151) 20.03.2019

(730) **DEK a.s.**, Tiskařská 257/10, Praha 10, Malešice, 10800, CZ

(210) O-551780

(510) (9) nahraný obsah (počítačové programy, data a informace), informační technologie a audiovizuální, multimediální a fotografické přístroje, magnety, magnetizéry a demagnetizéry, vědecké a laboratorní přístroje na úpravu elektrickým proudem, přístroje, nástroje a kabely pro oblast elektřiny, optické přístroje, zvětšovače a korektory, bezpečnostní, zabezpečovací, ochranná a signalizační zařízení, navigační, řídicí, sledovací, zaměřovací a kartografická zařízení, měřicí, detekční a monitorovací přístroje, přístroje pro vyučování a simulátory, ochranné gumové prostředky (rukavice), značkovací pásky (pásky při signalizaci pro vedení vodovodu) a části a příslušenství všech výše uvedených výrobků, zahrnuté v této třídě; (16) umělecké předměty a figuríny z papíru a lepenky a architektonické modely, nosiče a dekorativní materiály a materiály pro umělce, filtrační materiály z papíru, pytle a balicí a obalové materiály a materiály pro skladování z papíru, lepenky nebo z plastů, papírenské zboží a učební pomůcky, lepidla pro kancelářské účely nebo pro použití v domácnostech, spony a pásky na bankovky, tiskoviny, papír a lepenka, a části a příslušenství všech výše uvedených výrobků, zahrnuté v této třídě; (35) reklamní, marketingové a propagační služby, obchodní služby a informace pro spotřebitele, a to služby maloobchodu a velkoobchodu s výše uvedenými výrobky ve třídách 9, 16, dražební služby, pronájem prodejních automatů, služby obchodního zprostředkování, zprostředkování obchodních kontaktů, služby kolektivního nakupování, služby obchodního zastoupení, zprostředkování dovozu a vývozu, objednávkové služby (pro třetí strany), služby v oblasti srovnávání cen, dodavatelské služby pro třetí osoby, služby předplatného pro třetí osoby, pomoc v obchodní a podnikatelské činnosti, management a administrativní služby, obchodní analýzy, obchodní průzkum a informační služby a půjčování a pronájem v souvislosti s výše uvedenými službami, zahrnuté v této třídě a poradenství, konzultační a informační činnosti týkající se výše uvedených služeb, zahrnuté v této třídě; (37) stavebnictví a demolice staveb, pronájem nástrojů, strojů, zařízení a vybavení pro stavebnictví a demolice staveb, dobývání přírodních zdrojů, hubení škůdců, dezinfekce a ochrana proti škůdcům a půjčování a pronájem v souvislosti s výše uvedenými službami, zahrnuté v této třídě a poradenství, konzultační a informační činnost týkající se výše uvedených služeb, zahrnuté v této třídě; (42) služby v oblasti informačních technologií, a to vývoj softwaru, programování a implementace softwaru, vývoj počítačového hardwaru, webhostingové služby a software jako služba a pronájem softwaru, pronájem počítačového hardwaru a počítačového hardwaru a počítačového vybavení, konzultační, poradenské a informační služby v oblasti informačních technologií, služby zabezpečení, ochrany a obnovy v oblasti informačních technologií, služby kopírování a konverze dat, služby kódování dat, počítačové analýzy a počítačová diagnostika, výzkum, vývoj a zavádění počítačů a počítačových systémů, správa počítačových projektů, vytěžování dat, služby v oblasti digitálních vodoznaků, technické služby v oblasti počítačů, aktualizace paměťových bank počítačových systémů, aktualizace webových stránek pro třetí osoby, monitorování počítačových systémů pomocí vzdáleného přístupu, vědecké a technologické služby, služby ověřování a služby kontroly kvality, návrhářství a půjčování a pronájem v souvislosti s výše uvedenými službami, zahrnuté v této třídě a poradenství, konzultační a informační činnost týkající se výše uvedených služeb, zahrnuté v této třídě.

(511) 9, 16, 35, 37, 42

(540)

KUBIX

(111) **372093**

(220) 13.11.2018

(320) 13.11.2018

(442) 12.12.2018

(151) 20.03.2019

(730) **PROST a.s.**, Třebíčská 979, Náměšť nad Oslavou, 67571, CZ

(740) **KROUPAHELÁN** advokátní kancelář, s.r.o., Mgr. Pavel Kroupa, Jakubská 121/1, Brno, Brno-město, 60200

(210) O-551786

(510) (5) přípravky na hubení myši, přípravky na hubení škodlivých zvířat, jedy na krysy a potkany, rodenticidy.

(511) 5

(540)



(111) **372094**

(220) 14.11.2018

(320) 14.11.2018

(442) 12.12.2018

(151) 20.03.2019

(730) **Hotel Jezerka s.r.o.**, Ústupy 278, Seč, 53807, CZ

(210) O-551820

(510) (38) služby konferenčních místností; (41) konferenční služby; (43) hotelové služby, hotelové restaurační služby, poskytování rezervace pokojů a hotelové rezervační služby, hotely, ubytovny a penziony, prázdninové a turistické ubytování.

(511) 38, 41, 43

(540)

HOTEL JEZERKA

(111) **372095**

(220) 14.11.2018

(320) 14.11.2018

(442) 12.12.2018

(151) 20.03.2019

(730) **G.L. PHARMA GMBH**, Schloßplatz 1, 8502 Lannach, AT

(740) **KOREJZOVA LEGAL v.o.s.**, JUDr. Petra Sauvage de Brantes, Korunní 810/104, Praha 10, Vinohrady, 10100

(210) O-551823

(510) (5) farmaceutické, lékařské a veterinářské výrobky, hygienické výrobky pro léčebné účely, dietetické potraviny a přípravky upravené pro léčebné či veterinární účely, potraviny pro kojení a batolata, potravinové doplňky pro lidskou spotřebu a pro zvířata, náplasti, obvazové materiály a krytí, materiály pro plombování zubů, dentální vosky, dezinfekční přípravky, výrobky pro hubení škůdců, fungicidy, herbicidy.

(511) 5

(540)

FEBUL

(111) **372096**

(220) 26.11.2018

(320) 26.11.2018

(442) 12.12.2018

(151) 20.03.2019

(730) **Qanto s.r.o.**, Na Slatince 3279/3, Praha 10, Záběhlice, 10600, CZ

(210) O-551923

(510) (32) energetické nápoje, energetické nápoje obsahující kofein, izotonické nápoje, nápoje iontové, nápoje pro sportovce, ochucené sycené nápoje, nutričně obohacené nápoje, nealkoholické nápoje, voda obohacená o minerály, vody, energetické nápoje (k jiným než lékařským účelům), izotonické nápoje (pro jiné než lékařské účely), nápoje pro sportovce obohacené proteiny, nápoje pro sportovce s obsahem elektrolytů, nealkoholické nápoje obohacené o vitamíny; (33) alkoholické energetické nápoje; (35) maloobchodní prodej nealkoholických nápojů, velkoobchodní prodej nealkoholických nápojů, internetový marketing.

(511) 32, 33, 35
(540)



Zápisy licenčních smluv k ochranným známkám

V této kapitole jsou zveřejněny zápisy licenčních smluv podle ustanovení § 18 odst. 1 zákona č. 441/2003 Sb.

| Číslo zápisu (111) | Vlastník (730) | Nabyvatel licence (791) | Druh licence (793) | Datum uzavření licenční smlouvy (793) | S účinností od data (580) |
|--------------------|---|--|--------------------|---------------------------------------|---------------------------|
| 319658 | PIEDRA NATURAL a.s., Sicherova 1601/12, Praha 9 - Kyje, 19800, CZ | PIEDRA UNO a.s., Lukavecká 1732, Praha 9, Horní Počernice, 19300, CZ | nevýhradní | 12.03.2019 | 25.03.2019 |
| 320694 | PIEDRA NATURAL a.s., Sicherova 1601/12, Praha 9 - Kyje, 19800, CZ | PIEDRA UNO a.s., Lukavecká 1732, Praha 9, Horní Počernice, 19300, CZ | nevýhradní | 12.03.2019 | 25.03.2019 |
| 345846 | PIEDRA NATURAL a.s., Sicherova 1601/12, Praha 9 - Kyje, 19800, CZ | PIEDRA UNO a.s., Lukavecká 1732, Praha 9, Horní Počernice, 19300, CZ | nevýhradní | 12.03.2019 | 25.03.2019 |

Ochranné známky zrušené a prohlášené za neplatné

Tato kapitola obsahuje údaje o rozhodnutích o zrušení ochranné známky na základě ustanovení § 31 zákona č. 441/2003 Sb. nebo o prohlášení ochranné známky za neplatnou na základě ustanovení § 32 zákona č. 441/2003 Sb. Existuje-li důvod zrušení/prohlášení ochranné známky za neplatnou pouze ve vztahu k některým z výrobků nebo služeb, Úřad ochrannou známku zruší/prohlásí za neplatnou pouze pro tyto výrobky nebo služby. Údaje o výsledku rozhodnutí (zrušení ochranné známky, částečné zrušení ochranné známky, prohlášení ochranné známky za neplatnou, prohlášení ochranné známky za částečně neplatnou) jsou uvedeny za datem právní moci rozhodnutí s názvem "Datum právní moci rozhodnutí/výsledek rozhodnutí".

(111) 297681

(540)

PRAGOBEER

09.03.2019 / NABYTÍ P.M. - PROHLÁŠENÍ OZ ZA ČÁST.
NEPLATNOU

Přehled obnov zápisu ochranných známek

Kapitola obsahuje údaje o ochranných známkách, u kterých byl na žádost vlastníka obnoven zápis podle ustanovení § 28 odst. 2 zákona č. 441/2003 Sb.

| Číselný přehled (111) | | | | | | | | | | | |
|--------------------------|--------|---------|---------|--------|--------|--------|--------|--------|--------|--------|--------|
| 105005 | 106638 | 116477A | 116478A | 120346 | 153976 | 154109 | 159015 | 159183 | 159312 | 164207 | 164208 |
| 164228 | 167454 | 167568 | 167814 | 168484 | 222081 | 222931 | 223038 | 223572 | 224661 | 225040 | 225667 |
| 226066 | 226068 | 226297 | 226306 | 226320 | 226410 | 226767 | 226818 | 226835 | 226934 | 226958 | 226959 |
| 227289 | 227401 | 227548 | 227820 | 228174 | 228180 | 228201 | 228203 | 228236 | 228315 | 228427 | 228475 |
| 228512 | 228732 | 228776 | 229352 | 229693 | 229952 | 230239 | 230631 | 230632 | 230633 | 230894 | 231005 |
| 231439 | 231629 | 231992 | 232090 | 232637 | 233285 | 233564 | 234679 | 234695 | 234830 | 237270 | 237271 |
| 245345 | 247904 | 250624 | 250625 | 305993 | 306614 | 306615 | 306686 | 306699 | 306898 | 306899 | 306900 |
| 307002 | 307042 | 307245 | 307278 | 307279 | 307290 | 307411 | 307431 | 307476 | 307493 | 307526 | 307572 |
| 307573 | 307626 | 307758 | 307907 | 308149 | 308196 | 308214 | 308263 | 308267 | 308273 | 308274 | 308305 |
| 308370 | 308469 | 308545 | 308548 | 308669 | 308670 | 308683 | 308764 | 308956 | 309016 | 309055 | 309408 |
| 309435 | 309518 | 309652 | 309666 | 309783 | 309992 | 309993 | 309994 | 310012 | 310321 | 310402 | 310417 |
| 310437 | 310508 | 310577 | 310640 | 310736 | 310889 | 311109 | 311177 | 311343 | 311442 | 311469 | 311547 |
| 311616 | 311635 | 311877 | 311878 | 312131 | 312146 | 312155 | 312156 | 312366 | 312956 | 313065 | 313354 |
| 314039 | 314611 | 314762 | 315170 | 316453 | 317655 | 318054 | | | | | |

Obnovy zápisu ochranných známek

(111) **105005**
(220) 11.09.1909
(151) 11.09.1909
(540)

KOH-I-NOOR

(730) **KOH-I-NOOR a.s.**, Vršovická 51, Praha 10, 10115, CZ
(740) GATODE s. r. o., Ing. Mgr. Denisa Dudová, Vršovická 478/51, Praha 10, Vršovice, 10100
(510) Kovové zboží všeho druhu, totiž spinadla a jiné součásti a příslušenství oděvu a obuvi, zboží krátké, galanterní a jehlařské, sportovní, kuřácké, kadeřnické a kosmetické, drobné potřeby pro krejčí, obuvníky, sedláře, brašnáře a čalouníky, drobné potřeby pro domácnost, hračky, spony, kování, zámky a jiné uzávěry, vše s výjimkou zboží nožířského; stroje a nástroje sloužící k výrobě a k použití těchto výrobků; knoflíky, zvláště stiskací knoflíky.
(511) 6, 7, 8, 16, 17, 18, 20, 21
(210) O-20276

(111) **106638**
(220) 30.11.1909
(151) 30.11.1909
(540)



(730) **KOH-I-NOOR a.s.**, Vršovická 51, Praha 10, 10115, CZ
(740) GATODE s. r. o., Ing. Mgr. Denisa Dudová, Vršovická 478/51, Praha 10, Vršovice, 10100
(510) Kovové zboží, totiž spinadla a jiné součásti a příslušenství oděvu a obuvi, zboží krátké, galanterní a jehlařské, drobné potřeby kancelářské, psací, sportovní, kuřácké, kadeřnické a kosmetické, drobné potřeby pro krejčí, obuvníky, sedláře, brašnáře a čalouníky, hračky, spony, kování, zámky a jiné uzávěry, stroje a nástroje sloužící k výrobě a k použití těchto výrobků, knoflíky všeho druhu, zvláště stiskací knoflíky, vyjma všechny uvedené výrobky zhotovené ze stříbra.
(511) 6, 7, 8, 16, 17, 18, 20, 21, 26, 28, 34
(210) O-20278

(111) **116477A**
(220) 09.03.1929
(151) 28.05.2004
(540)



(730) **PBS INDUSTRY, a.s.**, Průmyslová 162, Třebíč, 67486, CZ
(740) Ing. Petr Soukup, patentový zástupce, tř. Svobody 43/39, Olomouc, 77900
(510) (6) kovy, kovové zboží; (11) kotle.

(511) 6, 11
(210) O-346928

(111) **116478A**
(220) 01.11.1929
(151) 28.05.2004
(540)

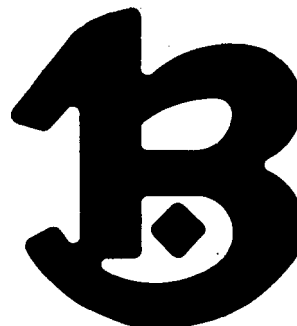

(730) **PBS Industry, a.s.**, Průmyslová 162, Třebíč, 67486, CZ
(740) Ing. Petr Soukup, patentový zástupce, tř. Svobody 43/39, Olomouc, 77900
(510) (6) kovy, kovové zboží; (11) kotle.
(511) 6, 11
(210) O-346932

(111) **120346**
(220) 04.06.1949
(151) 04.06.1949
(540)

INDULONA

(730) **Saneca Trade s.r.o.**, Nitrianska 100, 920 27 Hlohovec, SK
(740) Rott, Růžička & Guttman Patentové, známkové a advokátní kanceláře, JUDr. Vladimír Rott, Vinohradská 37, Praha 2, 12000
(510) Výrobky chemické, farmaceutické, dietetické, kozmetické, léčivá humánne a veterinárne, prípravky dezinfekčné a pre hygienu tela, pre fotografiu, proti rastlinným a živočišným škodcom.
(511) 1, 3, 5
(210) O-19404

(111) **153976**
(220) 22.07.1959
(151) 08.09.1959
(540)

ALPINE

(730) **PHILIP MORRIS BRANDS SARL**, Quai Jeanrenaud 3, CH - 2000 Neuchâtel, CH
(740) Šindelka & Lachmannová - advokáti, Mgr. Karel Šindelka, advokát, Římská 103/12, Praha 2, 12000
(510) (34) cigarety.
(511) 34
(210) O-19960

(111) **154109**
(220) 26.11.1959
(151) 14.12.1959
(540)



(730) **Philip Morris Products S.A.**, Quai Jeanrenaud 3, 2000 Neuchâtel, CH
(740) Šindelka & Lachmannová - advokáti, Mgr. Karel Šindelka, advokát,
Římská 103/12, Praha 2, 12000
(510) (34) cigarety.
(511) 34
(210) O-20911

(111) **159015**
(220) 08.04.1969
(151) 19.06.1969
(540)

STAROSMICHOVSKÉ

(730) **Pivovary Staropramen s.r.o.**, Nádražní 43/84, Praha 5, 15000, CZ
(740) Havel, Holásek & Partners s.r.o., Mgr. Ivan Rámeš advokát, Na Florenci
2116/15, Praha 1, Nové Město, 11000
(510) (32) piva.
(511) 32
(210) O-43038

(111) **159183**
(220) 15.07.1969
(151) 05.08.1969
(540)

PALMSAP

(730) **PALMA a. s.**, Račianska 76, 836 04 Bratislava, SK
(740) JUDr. Aleš Zábrš, Na Beránce 2, Praha 6, 16000
(510) (3) mydlá, pracie a čistiace prostriedky.
(511) 3
(210) O-43367

(111) **159312**
(220) 15.07.1969
(151) 24.09.1969
(540)

PALMADOR

(730) **PALMA a. s.**, Račianska 76, 836 04 Bratislava, SK
(740) JUDr. Aleš Zábrš, Na Beránce 2, Praha 6, 16000
(510) (3) mydlá, pracie a čistiace prostriedky.
(511) 3
(210) O-43366

(111) **164207**
(220) 26.04.1979
(151) 06.11.1979
(540)

MARS

(730) **Mars Incorporated, společnost zřízená podle zákonů státu Delaware,**
McLean, VA, US
(740) KOREJZOVA LEGAL v.o.s., JUDr. Petra Sauvage de Brantes, advokátka,
Korunní 810/104, Praha 10, Vinohrady, 10100
(510) (31) krmiva pro zvířata.
(511) 31
(210) O-51121

(111) **164208**
(220) 26.04.1979
(151) 06.11.1979
(540)

MARS

(730) **Mars Czech s.r.o.**, Michelská 1552/58, Praha 4, Michle, 14100, CZ
(740) KOREJZOVA LEGAL v.o.s., JUDr. Petra Sauvage de Brantes, advokátka,
Korunní 810/104, Praha 10, Vinohrady, 10100
(510) (29) maso, ryby, drůbež, zvěřina, masové výtahy, rosoly, zavařeniny,
vejce, mléko, mlékárenské výrobky včetně mléčných nápojů, jedlé oleje a
tuky, konzervované potraviny.
(511) 29
(210) O-51122

(111) **164228**
(220) 26.04.1979
(151) 06.12.1979
(540)

MARS

(730) **Mars Czech s.r.o.**, Michelská 1552/58, Praha 4, Michle, 14100, CZ
(740) KOREJZOVA LEGAL v.o.s., JUDr. Petra Sauvage de Brantes, advokátka,
Korunní 810/104, Praha 10, Vinohrady, 10100
(510) (30) cukr, rýže, tapioka, ságo, kávové náhražky, nápoje z kávy, kakaa nebo
čokolády, zmrzlina, med, sirup z melasy, kvasnice, prášky do pečiva, sůl,
hořčice, pepř, ocet, chuťové omáčky, koření, led.
(511) 30
(210) O-51123

(111) **167454**
(220) 15.05.1989
(151) 20.11.1989
(540)

NORITSU QSS

(730) **Noritsu Koki Co., Ltd.**, Wakayama-shi, JP
(740) Rott, Růžička & Guttman Patentové, známkové a advokátní kanceláře,
JUDr. Vladimír Rott, Vinohradská 37, Praha 2, 12000
(510) (9) fotografické, kinematografické, optické, měřicí a kontrolní zařízení a
přístroje včetně zařízení pro automatické vyvolávání fotografických filmů a
vyhotovování fotografií a zařízení a přístroje pro laboratorní zpracovávání
fotografií a součástí a výstroj zahrnuté do této třídy.
(511) 9
(210) O-56271

(111) **167568**
(220) 18.09.1989
(151) 06.02.1990
(540)



(591) Barevná
(730) **PHILIP MORRIS BRANDS SARL**, Quai Jeanrenaud 3, CH - 2000
Neuchâtel, CH
(740) Šindelka & Lachmannová - advokáti, Mgr. Karel Šindelka, advokát,
Římská 103/12, Praha 2, 12000
(510) (34) cigarety.
(511) 34
(210) O-56543

(111) **167814**
(220) 28.09.1989
(151) 24.07.1990
(540)

OLIOL

(730) **PALMA a. s.**, Račianska 76, 836 04 Bratislava, SK
(740) JUDr. Aleš Zábrš, Na Beránce 2, Praha 6, 16000
(510) (29) rostlinný jedlý olej.
(511) 29
(210) O-56573

(111) **168484**
(220) 28.09.1989
(151) 26.08.1991
(540)

ATONIK

(730) **Asahi Chemical Mfg. Co., Ltd.**, 500, Ooaza-Takayasu, Ikaruga-cho, Ikoma-gun, Nara, JP
(740) KOREJZOVA LEGAL v.o.s., JUDr. Petra Sauvage de Brantes, advokátka, Korunní 810/104, Praha 10, Vinohrady, 10100
(510) (1) zrychlovače růstu rostlin, stimulanty rostlin a hnojiva.
(511) 1
(210) O-56572

(111) **222081**
(220) 30.03.1999
(151) 27.12.1999
(540)

PANERIA

(730) **EURECA SHOPS s.r.o.**, Šafaříkova 371/22, Praha 2 - Vinohrady, 12000, CZ
(510) (30) pekárenské a cukrářské výrobky, trvanlivé i netrvanlivé pečivo, jemné pečivo, koláče, čokoláda, čokoládové i nečokoládové cukrovinky, bonbony, lízátko, sušenky, suchary, slané tyčinky, cukrářské zákusky, obilní přípravky a vločky, moučné výrobky, těstoviny; (42) pohostinská činnost.
(511) 30, 42
(210) O-141372

(111) **222931**
(220) 27.11.1998
(151) 28.02.2000
(540)

SCHLAGE

(730) **Schlage Lock Company LLC**, 11819 North Pennsylvania Street, Carmel, 46032, IN, US
(740) Vsetečka Zelený Švorčík Kalenský a partneři, advokátní a patentová kancelář, JUDr. Otakar Švorčík, Hájkova 1406/2, Praha 2, Nové Město, 12000
(510) (6) zámky a klíče, jejich součásti a příslušenství; (9) systém programovatelného elektrického zámku a jeho součásti a příslušenství.
(511) 6, 9
(210) O-138123

(111) **223038**
(220) 24.03.1999
(151) 28.02.2000
(540)

VŠCHT

(730) **Vysoká škola chemicko-technologická v Praze**, Technická 5, Praha 6, 16628, CZ
(510) (41) školicí a výuková činnost v oblasti chemie a pedagogických disciplín, vydavatelská činnost; (42) poradenská činnost v oblasti chemie, chemické technologie, potravinářské technologie, biotechnologie, v oblasti měřicí a řídicí techniky, aplikovaný výzkum a vývoj v oblasti chemie, chemické technologie, potravinářské technologie a měřicí a řídicí techniky, polygrafická výroba, poskytování software.

(511) 41, 42
(210) O-141228

(111) **223572**
(220) 19.07.1999
(151) 23.03.2000
(540)

ANAcomb

(730) **ASIO NEW, spol. s r.o.**, Kšírova 552/45, Brno, Horní Heršpice, CZ
(740) KANIA, SEDLÁK, SMOLA Patentová a známková kancelář, Ing. Jiří Malůšek, Mendlovo nám. 1a, Brno, 60300
(510) (7) rotační síta, kompresory a dmychadla, mechanické dávkovače suchých směsí, odlučovače ropných látek, sběrače ropných látek z hladiny, sběrače tuku; (9) měřicí a laboratorní technika zejména pro čistírny odpadních vod; (11) čistírny odpadních vod komunální a průmyslové a jejich části, provzdušňovací systémy; (42) projektová činnost v investiční výstavbě, poradenství a konzultace zejména v oblasti čištění odpadních vod.
(511) 7, 9, 11, 42
(210) O-144995

(111) **224661**
(220) 26.03.1999
(151) 23.05.2000
(540)



(730) **Rindt, a.s.**, Vodárenská 751/II, Třeboň, 37922, CZ
(510) (1) nemrznoucí chladicí kapaliny, brzdové kapaliny; (9) olovené akumulátory; (12) automobily osobní a nákladní.
(511) 1, 9, 12
(210) O-141322

(111) **225040**
(220) 04.02.1999
(151) 26.06.2000
(540)

COCOAPRO

(730) **Mars, Incorporated**, 6885 Elm Street, Mc Lean, VA, US
(740) KOREJZOVA LEGAL v.o.s., JUDr. Petra Sauvage de Brantes, advokátka, Korunní 810/104, Praha 10, Vinohrady, 10100
(510) (30) mouka, obiloviny, obilné výrobky pro lidskou výživu, rýže, rýže ve varných sáčcích, předvařená nebo dehydrovaná rýže, těstoviny, hotová jídla nebo polotovary, slané a sladké zákusky, malá občerstvení mezi jídly zhotovená převážně z mouky, obilovin, obilných výrobků, rýže nebo těstovin, případně doplněná kořením, čaj, káva, kávové náhražky, kakao, čokoláda na pití, shora uvedené výrobky také ve formě extraktů (tekutých nebo sušených), jako nápoje, nápoje v sáčcích a pro prodej v automatech, nebo ve formě pomazánek nebo náplní pro pečivo a cukrářské zboží a jako náplně do dortů, vše skládající se převážně z uvedených produktů, sirup z melasy, cukr, med, omáčky, salátové dresingy, cukrovinky bez léčebných účinků, zmrzliny, zmrzlinové krémy, zmrzlinové výrobky, mražené cukrovinky, chléb, sladké pečivo včetně dortů, sušenky a suchary, pečivo, sladkosti, dezerty, čokoláda, kusové výrobky z čokolády, náplně do pečiva a cukrářského zboží a náplně do slaného pečiva a občerstvení vyrobené ze shora uvedených výrobků, kakaové přísady a náplně do cukrářských výrobků.
(511) 30
(210) O-139813

(111) **225667**
(220) 19.05.1999
(151) 21.07.2000
(540)

REOFOS

(730) **LANXESS Switzerland GmbH**, Bahnhofplatz 65, 8500 Frauenfeld, CH
(740) Společná advokátní kancelář Všetěčka Zelený Švorčík Kalenský a partneři, JUDr. Pavel Zelený, Hálkova 2, Praha 2, 12000
(510) (1) chemikálie sestávající z fosforu nebo obsahující fosfor pro použití v průmyslu a při výrobě.
(511) 1
(210) O-142959

(111) **226066**
(220) 12.03.1999
(151) 24.08.2000
(540)

Roltechnik

(730) **Roltechnik s.r.o.**, č. p. 160, Třebořov, 56933, CZ
(740) Doc. Ing. Jindřich Špaček, CSc., Svatopluka Čecha 106A, Brno, 61200
(510) (11) sprchové kouty, vanové zástěny, sprchové boxy, sprchové vaničky, koupelové vany.
(511) 11
(210) O-140852

(111) **226068**
(220) 12.03.1999
(151) 24.08.2000
(540)

FIBERMAT

(730) **SI GEOSOLUTIONS CORPORATION**, 6025 Lee Highway, Suite 303, Chattanooga, TN, US
(740) Advokátní kancelář Rovenská & partneři, s.r.o., Mgr. Barbora Rovenská, advokátka, U Prašné brány 1078/1, Praha 1, 11000
(510) (19) zpevňovací materiály do štukové malty a omítky.
(511) 19
(210) O-140870

(111) **226297**
(220) 07.06.1999
(151) 25.08.2000
(540)

SPOJENÉ ŠTĚRKOVNY A PÍSKOVNY



(730) **Českomoravský štěrk, a.s.**, Mokrý č.p. 359, Mokrý, 66404, CZ
(510) (4) paliva, maziva, průmyslové oleje, tuky, pohonné látky; (8) stroje a přístroje s mechanickým pohonem, nářadí; (12) dopravní prostředky pozemní, vodní, lodě a čluny; (19) kámen, žula a výrobky z nich, štěrk, písek a výrobky z nich, stavební materiály nekovové, tvárnice, cihly, betonové směsi a výrobky, beton, cement a cementové směsi; (35) činnost organizačních a ekonomických poradců, zprostředkovatelské služby v oblasti obchodu, reklamní činnosti; (37) servisní, montážní a opravárenské služby pro elektrické stroje a přístroje, elektronická zařízení, hasící přístroje a zařízení, opravy motorových vozidel, zámečnictví, pronájem stavebních a důlních strojů a zařízení, poradenská činnost v oblasti stavebnictví, hornická činnost; (40) zpracování kamene, žuly, písku, štěrku, nebo jiných stavebních materiálů, kovoobrábění, zpracování odpadů; (42) provádění trhačích prací, projektová činnost, revize hasících přístroje a zařízení.
(511) 4, 8, 12, 19, 35, 37, 40, 42
(210) O-143585

(111) **226306**
(220) 15.06.1999
(151) 25.08.2000
(540)



(591) Barevná
(730) **ELISOFT, s.r.o.**, Žitná 626, Zlín, Kostelec, 76314, CZ
(510) (42) poskytování software.
(511) 42
(210) O-143823

(111) **226320**
(220) 21.06.1999
(151) 25.08.2000
(540)



(730) **S&K LABEL spol. s r. o.**, Hošťálkova 117, Praha, 16900, CZ
(740) *moraviapatent*, Martin Kořistka, patentový zástupce, Karpatská 241/3, Brno, 62500
(510) (7) dávkovací strojky na lepicí pásy, mlýnky elektrické na maso, elektrické pily na kosti, balicí stroje, nářezové stroje (pro prodejny uzenin); (9) váhy a přístroje a nástroje na vážení, osobní počítače i PC jako servery, scanery k PC, elektrická zabezpečovací zařízení proti krádeži; (11) dřezy kovové, zejména z nerezového materiálu; (12) drátěné a kovové nákupní vozíky; (16) folie hliníkové, viskóznové a z umělých hmot - na balení zboží, sáčky jako obaly z papíru nebo umělých hmot, pásy barvicí do pokladen, psacích strojů a do tiskáren PC, papírové pásy pro pokladny; (20) nábytek pro prodejny, včetně regálů i boxů pro pokladny a pokladní systémy, dřevěný i kovový, včetně jeho částí i nerezových pultů; (21) podnosy a tácy z nerezového materiálu; (26) etikety na prádlo, oděvy a textilní zboží, cenovky textilní; (35) vedení účetnictví, vedení účetních knih; (37) úklidové služby, úklid interiérů budov.
(511) 7, 9, 11, 12, 16, 20, 21, 26, 35, 37
(210) O-143991

(111) **226410**
(220) 21.09.1999
(151) 25.08.2000
(540)

KOH-I-NOOR WALDES

(730) **KOH-I-NOOR a.s.**, Vršovická 51, Praha 10, 10115, CZ
(740) GATODE s. r. o., Ing. Mgr. Denisa Dudová, Vršovická 478/51, Praha 10, Vršovice, 10100
(510) (7) stroje a zařízení sloužící k výrobě galanterního zboží; (26) drobné a galanterní zboží zvláště knoflíky, stiskací knoflíky, háčky, špendlíky, uzavírací špendlíky, jehlařské zboží, jehlice, připevňovače všeho druhu jako přezky, háčky, očka, kování a uzávěry pro brašny, krajky, výšivky, stuhu, tkaničky, krátké střížní zboží; (35) zprostředkovatelská, reklamní, inzertní, propagační, informační a poradenská činnost v oblasti obchodu, marketing, průzkum trhu.

(511) 7, 26, 35
(210) O-147084

(111) **226767**
(220) 31.03.1999
(151) 21.09.2000

(540) **PETROV... je čas na dobrou kávu**

(730) **PETROV, v.o.s.**, Jaselská 27, Brno, 60200, CZ
(740) *moraviapatent*, Martin Kořistka, patentový zástupce, Karpatská 241/3, Brno, 62500
(510) (9) automatické distribuční přístroje na tekutiny, nápojové automaty, automaty na přípravu a výdej nápojů, cukrovinky a další kusové zboží; (30) káva, čaj, kakao, cukr, kávové náhražky, čokoláda, kombinace čokolády a smetany, nápoje připravené z kávy, kakaa nebo čokolády, instantní nápojové směsi v nichž převládá káva, kakao, čaj nebo čokoláda, i v kombinaci se smetanou; (37) opravy a instalace nápojových distribučních automatů i automatů na přípravu a výdej nápojů, automatů na cukrovinky a další kusové zboží.
(511) 9, 30, 37
(210) O-141374

(111) **226818**
(220) 16.04.1999
(151) 21.09.2000
(540)



(730) **Tylex Letovice, akciová společnost**, Brněnská 3, Letovice, 67961, CZ
(740) Ing. Dobroslav Musil, patentová kancelář, Zábrdovická 11, Brno, 61500
(510) (24) záclony, tyly, bytové textilie, technické textilie; (26) krajky, vyšivky; (41) vzdělávací činnost.
(511) 24, 26, 41
(210) O-141967

(111) **226835**
(220) 21.04.1999
(151) 21.09.2000
(540)

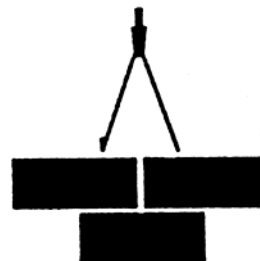

(730) **Ing. Zrebný Jaroslav**, Brněnská 93, Slavkov u Brna, 68400, CZ
(740) A.Holas & partner **PATENTOVÁ A ZNÁMKOVÁ KANCELÁŘ**, Ing. Holas Antonín, Křížová 4, Brno, 60300
(510) (37) stavebnictví, stavitelství, zejména stavební dozor, stavební informace, izolování staveb zejména proti vlhkosti, zateplování staveb, instalování a opravy elektrických, elektronických, vzduchotechnických a chladicích strojů, přístrojů a zařízení, montáž a opravy topných zařízení, klempířství a instalatérství; (42) projektová činnost ve stavebnictví, studie technických projektů, inženýrské práce, návrh a výzdoba interiérů.
(511) 37, 42
(210) O-142075

(111) **226934**
(220) 21.05.1999
(151) 21.09.2000
(540)



(591) Barevná
(730) **Mars, Incorporated**, 6885 Elm Street, Mc Lean, VA, US
(740) **KOREJZOVA LEGAL v.o.s.**, JUDr. Petra Sauvage de Brantes, advokátka, Korunní 810/104, Praha 10, Vinohrady, 10100
(510) (30) náplně pro pečivo a cukrářské výrobky, mouka, obiloviny, obilné výrobky pro lidskou výživu, rýže, rýže ve varných sáčcích, předvařená nebo dehydrovaná rýže, těsto na výrobu italských těstovin, koření, směsi koření, pomazánky na chléb, skládající se převážně z jedlých tuků a čokoládové, mandlové a nugátové příchutě, čaj (nesloužící k léčivým účelům), káva, kávové náhražky, kakao, čokoláda na pití, shora uvedené výrobky také ve formě extraktů (tekutých nebo sušených), jako nápoje, také jako nápoje v sáčcích a nápoje prodávané v automatech, sirup z melasy, cukr, med, omáčky (kromě salátových dresingů), zmrzlinové krémy, zmrzliny, zmrzlinové výrobky, mražené cukrovinky, chléb, moučníky a dorty, sušenky a suchary, pečivo a cukrářské výrobky, sladkosti, čokoláda, čokoládové zákusky, náplně do pečiva a zákusků vyrobené ze shora uvedených výrobků, pudinky (dezerty), zákusky a malá občerstvení mezi hlavními jídly skládající se převážně z obilovin, čokolády, kakaa, moučníků a/nebo pečiva.
(511) 30
(210) O-143091

(111) **226958**
(220) 02.06.1999
(151) 21.09.2000
(540)



(591) Barevná
(730) **STAHLGRUBER CZ s.r.o.**, Průmyslová 1385, Hostivice, 25301, CZ
(740) JUDr. Aleš Zábrš, Na Beránce 2, Praha 6, 16000
(510) (12) autochladiče pro motory motorových vozidel.
(511) 12
(210) O-143447

(111) **226959**
(220) 02.06.1999
(151) 21.09.2000
(540)



(730) **Dove Network, a.s.**, Nežárcecká 117, Jindřichův Hradec, Jindřichův Hradec IV, 37701, CZ
(740) JUDr. Aleš Zábrš, Na Beránce 2, Praha 6, 16000
(510) (35) zprostředkovatelská činnost v obchodě.
(511) 35
(210) O-143448

(111) **227289**
(220) 10.03.1999
(151) 19.10.2000
(540)



(730) **Národní technická knihovna**, Technická 6/2710, Praha 6, 16080, CZ
(510) (35) poskytování reprografických služeb tradičními metodami a moderními informačními technologiemi včetně internetu; (41) služby Státní technické knihovny definované jejím statutem, to jest zpřístupňování informací a poznatků obsažených v informačních zdrojích, zabezpečení výpůjček, zprostředkování služeb meziknihovních a mezinárodních knihovnických systémů (interlending and document supply) a podobně, vydávání účelových publikací, informačních a prezentačních produktů na klasických, magnetických a elektronických nosičích; (42) poskytování rešeršních a referenčních služeb tradičními metodami a moderními informačními technologiemi, zpracování programových produktů.
(511) 35, 41, 42
(210) O-140799

(111) **227401**
(220) 26.04.1999
(151) 19.10.2000
(540)



(730) **Mars, Incorporated**, 6885 Elm Street, Mc Lean, VA, US
(740) **KOREJZOVA LEGAL v.o.s.**, JUDr. Petra Sauvage de Brantes, advokátka, Korunní 810/104, Praha 10, Vinohrady, 10100
(510) (30) mouka, obiloviny, obilné výrobky pro lidskou výživu, rýže, rýže ve varných sáčcích, předvařená a dehydrovaná rýže, těstoviny, hotová jídla nebo polotovary, slané a sladké zákusky, malá občerstvení mezi jídly zhotovená převážně z mouky, obilovin, obilných výrobků, rýže nebo těstovin, případně doplněná kořením, čaj, káva, kávové náhražky, kakao, čokoláda na pití, shora uvedené výrobky také ve formě extraktů (tekutých nebo sušených), jako nápoje, nápoje v sáčcích a pro prodej v automatech, nebo ve formě pomazánek nebo náplní pro pečivo a cukrářské zboží a jako náplně do dortů, vše skládající se převážně z uvedených produktů, sirup z melasy, cukr, med, omáčky, salátové dresingy, cukrovinky bez léčebných účinků, zmrzlina, zmrzlinové krémy, zmrzlinové výrobky, mražené cukrovinky, chléb, sladké pečivo včetně dortů, sušenky a suchary, pečivo, sladkosti, dezerty, čokoláda, kusové výrobky z čokolády, náplně do pečiva a cukrářské zboží a náplně do slaného pečiva a občerstvení vyrobené se shora uvedených výrobků, kakaové přísady a náplně do cukrářských výrobků.
(511) 30
(210) O-142224

(111) **227548**
(220) 02.06.1999
(151) 19.10.2000
(540)



(591) Barevná
(730) **Mars, Incorporated**, 6885 Elm Street, Mc Lean, VA, US
(740) **KOREJZOVA LEGAL v.o.s.**, JUDr. Petra Sauvage de Brantes, advokátka, Korunní 810/104, Praha 10, Vinohrady, 10100
(510) (16) papír, karty z tvrdšího papíru, kartón, lepenka a výrobky z nich, štítky na zavazadla, jmenovky, karty označující umístění, jídelní lístky, papírové servítky a kapesníky, směrové karty, papírnické zboží, tiskoviny, knihy, almanachy, značky, kalendáře, fotografie, sběratelské karty, nálepky a nálepková alba, samolepky, obchodní karty, adresáře, organizátory, psací bločky a bloky, cestovní mapy, maličké, tiskárenské a kreslicí sady, manuály, plány, mapy, plakáty, pravítka, pera, psací náčiní, igelitové tašky, obalový materiál, instruktážní a výukový materiál, seznamy, učebnice, podložky a tácky, papírové talířky a kelímky, knihy uveřejňující comics, obrázkové knihy, umělecké potřeby, tuhy, popisovače a zvýrazňovače, barevné tužky, barvičky pro školní a výtvarné potřeby, propisovací pera, tužky, guma a zmizíky, pouzdra na tužky, kroužkové bloky, spirálové zápisníky, notesy, obaly na knihy, záložky do knih, dopisní papír, obálky, poznámkové karty, blahopřání, pohledy, poznámkové knihy, poznámkové bločky, vzkazové bločky, diáře, dětské ubrousky na jedno použití, tabule, alba, kancelářské potřeby, papírové prostírání, papírové ubrusy a papírové podložky na stůl, papírové ubrousky, papírové nebo lepenkové dekorace na stůl, kartóny nebo kartónové krabice, papírové kartóny nebo kartónové modely, plastické štítky, obrázky, fotografie, noviny, periodické

publikace, obrázkové kreslené nebo jiné umělecké předlohy pro reprodukci; (29) konzervované, mražené, sušené nebo vařené ovoce, zelenina a brambory, náplně nebo směsi pro přípravu jídel, hotových jídel nebo polotovarů a pomazánek na chléb, které se skládají převážně ze shora uvedených výrobků, sušené zeleninové natě, čerstvé, mražené nebo konzervované maso, ryby, drůbež a zvěřina, dary moře, náplně nebo směsi pro přípravu jídel, hotových jídel nebo polotovarů a pomazánek na chléb, které se skládají převážně z uvedených výrobků, polévky, mléko, mléčné výrobky, zejména maslo, sýry, smetana, jogurty, tvaroh, podmásli, kefir, mléko srážené sířidlem, náplně nebo směsi pro přípravu jídel, hotových jídel nebo polotovarů a pomazánek na chléb, které se skládají převážně z uvedených výrobků, mléčné nápoje, marmelády, džemy, nakládaná zelenina, jedlé oleje a tuky, náplně nebo směsi pro přípravu jídel, hotových jídel nebo polotovarů a pomazánek na chléb, které se skládají převážně s uvedených výrobků, hotové potraviny vyrobené z bílkovinných látek jako přísady do jídel ve formě kousků, v texturované nebo práškové formě; (30) mouka, obiloviny, obilné výrobky pro lidskou výživu, rýže, rýže ve varných sáčcích a předvařená nebo dehydrovaná rýže, italské těstoviny, pomazánky na chléb, hotová jídla a polotovary, slané a sladké zákusky a malá občerstvení mezi jídly, vše zhotovené převážně ze shora uvedeného zboží nebo doplněné přísadou z brambor, masa, ryb, drůbeže, zeleniny, koření, čaj, káva, kávové náhražky, kakao, čokoláda na pití, uvedené výrobky také ve formě výtažků (tekutých či sušených), jako hotové nápoje, nápoje v sáčcích, také pro prodej v automatech, nebo ve formě pomazánek nebo náplní pro pečivo a cukrářské zboží a náplně do dortů, vše skládající se převážně z uvedeného zboží, sirup z melasy, cukr, med, omáčky (včetně salátových dresingů), cukrovinky bez léčebných účinků, zmrzlina, zmrzlinové krémy, zmrzlinové výrobky, mražené cukrovinky, chléb, sladké pečivo včetně dortů, sušenky a suchary, pečivo, sladkosti, dezerty, čokoláda, kusové výrobky z čokolády, náplně do pečiva a cukrářské zboží a náplně do pečiva a občerstvení vyrobené z uvedených výrobků.

(511) 16, 29, 30
(210) O-143425

(111) **227820**
(220) 31.08.1999
(151) 19.10.2000
(540)

THERMACUT

(730) **THERMACUT, k.s.**, Sokolovská 574, Uherské Hradiště, Mařtice, 68601, CZ
(740) KANIA, SEDLÁK, SMOLA Patentová a známková kancelář, Ing. Veronika Zemanová, Mendlovo nám. 1a, Brno, 60300
(510) (7) hořáky na řezání plynové, hořáky řezací, hořáky svařovací plynové.
(511) 7
(210) O-146322

(111) **228174**
(220) 17.03.1999
(151) 20.11.2000
(540)



(591) Barevná
(730) **Mars Czech s.r.o.**, Michelská 1552/58, Praha 4, Michle, 14100, CZ
(740) KOREJZOVA LEGAL v.o.s., JUDr. Petra Sauvage de Brantes, advokátka, Korunní 810/104, Praha 10, Vinohrady, 10100
(510) (31) zemědělské, zahradnické a lesnické výrobky, osiva a semena, vše zahrnuté ve třídě 31, živá zvířata, ptáci a ryby, krmiva pro zvířata, ptactvo a ryby, slad, sépiové kosti, kosti pro psy, stelivo pro zvířata, čerstvé ovoce a čerstvá zelenina a přípravky zahrnuté ve třídě 31 používané jako přísady do těchto krmiv.
(511) 31
(210) O-140974

(111) **228180**
(220) 23.03.1999
(151) 20.11.2000
(540)

FEMA

(730) **Nobilis Tilia s.r.o.**, Vlčí Hora 147, Krásná Lípa, 40746, CZ
(740) Ing. Jaroslav Novotný, Římská 45, Praha 2, 12000
(510) (3) parfumerie, vonné oleje, kosmetika, vlasové vody, zubní pasty, vatové kosmetické tampony; (5) desinfekční prostředky; (11) zařízení k čištění a osvěžování vzduchu; (21) aplikátory pro použití éterických olejů a kosmetických přípravků v lázni vodní, vzdušné, parní; (42) kosmetická péče.
(511) 3, 5, 11, 21, 42
(210) O-141212

(111) **228201**
(220) 08.04.1999
(151) 20.11.2000
(540)

POTREFENÁ HUSA

(730) **Pivovary Staropramen s.r.o.**, Nádražní 43/84, Praha 5, 15000, CZ
(740) Havel, Holásek & Partners s.r.o., Mgr. Ivan Rámeš advokát, Na Florenci 2116/15, Praha 1, Nové Město, 11000
(510) (16) kelímky, pasparty, plakáty, plakáty velké plošné, rozetky, účtenky, papírové tabule, papírové láhve, papírové visačky, novoroční přání, letáky, jídelní lístky, papírové ubrusky; (21) tácky papírové, pohárky skleněné, sklenice, poháry keramické, holby keramické, stojany na jídelní lístky, keramické porcelánové tácky, porcelánové džbány; (32) pivo, lehká piva a ležáky, vody minerální a šumivé a jiné nealkoholické nápoje, sirupy a jiné přípravky k přípravě nápojů; (34) skleněné popelníky, porcelánové popelníky, keramické popelníky; (41) služby v oblasti zábavy, sportovní a kulturní aktivity; (42) služby spojené s provozováním pohostinství, restaurace, dočasné ubytování.
(511) 16, 21, 32, 34, 41, 42
(210) O-141692

(111) **228203**
(220) 09.04.1999
(151) 20.11.2000
(540)

CRYSTAL LIGHT

(730) **Kraft Foods Group Brands LLC**, 200 E. Randolph St., Chicago, 60601, IL, US
(510) (32) prášková směs pro výrobu nápojů.

(511) 32
(210) O-141760

(111) **228236**
(220) 04.05.1999
(151) 20.11.2000
(540)

MODANET

(730) **RACOM s.r.o.**, Mírová 1283, Nové Město na Moravě, 59231, CZ
(740) Ing. Marcela Filipenská, Polní 302/32, Žďár nad Sázavou, Žďár nad Sázavou 2, 59102
(510) (38) služby v oblasti telekomunikací včetně přenosu prostřednictvím rádiového datového systému.
(511) 38
(210) O-142571

(111) **228315**
(220) 15.06.1999
(151) 20.11.2000
(540)



(730) **Český svaz tanečního sportu z.s.**, U družstva Tempo 264/10, Praha 4, Lhotka, 14200, CZ
(740) Doc. Ing. Jindřich Špaček CSc., patentový zástupce, Svatopluka Čecha 1939/106a, Brno, Královo Pole, 61200
(510) (6) upomínkové předměty z kovů (plakety a medaile), poutače, odznaky; (16) publikace a tiskoviny zejména se sportovní a taneční tematikou, vstupenky, pozvánky a průkazy, průkazy tanečních týmů, pohlednice, tištěné programy a programové brožury, letáky, papírové vlajky, klubové vlajky papírové, razítka, pohlednice, diplomy, děkovné a pamětní listy; (25) oděvy a oděvní doplňky pánské, dámské a dětské, ošacení pro sport, ošacení pro rekreaci, ošacení pro volný čas, ošacení pro závodní i rekreační tanec, obuv pánská, dámská a dětská, obuv taneční včetně obuvi sportovní, obuv společenská; (35) reklamní a propagační činnost - propagace výuky tance, společenské výchovy a společenské zábavy, propagace národních a mezinárodních tanečních soutěží, propagace tanečního sportu (rekreačního i výkonnostního), rozesílání propagačního materiálu (letáků, prospektů, tiskovin, vzorků a letáků), rozmnožování dokladů (písemností, propagačního materiálu), reklama pomocí fotografií a videozáznamů propagující zejména taneční sport, pomoc při řízení podnikatelských subjektů souvisejících se sportovní a taneční činností; (36) správa majetku; (40) modelová výroba tanečních a sportovních kostýmů, modelová výroba sportovních oděvů a obuvi; (41) výchovná, vzdělávací, poznávací a zábavní činnost, výchova mládeže, organizace výuky tance, taneční zábavy a tanečně sportovních aktivit - soutěže, večírky, klubová činnost, taneční klub, organizace tréninku tanečního sportu, výuka a trénování tanečního sportu, vyučování v oboru umění - tanec, vytváření, organizování a pořádání národních a mezinárodních soutěží (zejména v tanci a tanečním sportu), metodické vedení, vzdělávání a organizace ve vlastní odborné činnosti - tanečním sportu (tanečníci, trenéři, porotci) vzdělávání a organizace aktivitu funkcionářů a organizátorů soutěží, poskytování standartních, latinsko-amerických nebo jiných tanečních ukázek, pohybová a taneční výchova, provozování tanečního studia, taneční školy, fitcentra, rehabilitačního centra, organizace a realizace sportovní cestovních akcí, vydávání tiskových materiálů z oblasti tance a sportu, vytváření a činnost státní reprezentace v tanečním sportu, spolupráce se zájmovými seskupeními a organizacemi v oblasti sportu a kultury, zajišťování pořádání soutěží v tanečním sportu a jiných druzích tance, pořádání vzdělávacích akcí pro tanečníky a porotce, pomoc sdruženým kolektivům při provádění tanečního sportu; (42) navrhování tanečních a sportovních kostýmů, sportovních oděvů a obuvi, správa práv sdružení.

(511) 6, 16, 25, 35, 36, 40, 41, 42
(210) O-143835

(111) **228427**
(220) 12.07.1999
(151) 20.11.2000
(540)

DOVE ORIGINS

(730) **Mars, Incorporated**, 6885 Elm Street, Mc Lean, VA, US
(740) KOREJZOVA LEGAL v.o.s., JUDr. Petra Sauvage de Brantes, advokátka, Korunní 810/104, Praha 10, Vinohrady, 10100
(510) (5) cukrovinky s léčivými účinky, dietetické potraviny, potraviny pro batolata a nemocné, vitamínové přípravky; (29) konzervovaná, mražená, sušená nebo vařená zelenina, ovoce a brambory, náplně a směsi pro přípravu jídel, hotová jídla nebo polotovary a pomazánky na chléb, zhotovené především z uvedených produktů, sušené zeleninové natě, čerstvé, mražené nebo konzervované maso, ryby, drůbež a zvěřina, mořské ryby a korýši, náplně a směsi pro přípravu jídel, hotová jídla nebo polotovary a pomazánky na chléb, zhotovené především z uvedených produktů, polévky, mléko, mléčné výrobky, zejména máslo, sýry, smetana, jogurty, tvaroh, podmásli, kefir, mléko srážené sýrdlem, náplně a směsi pro přípravu jídel, hotová jídla nebo polotovary a pomazánky na chléb, zhotovené především z uvedených produktů, mléčné nápoje, marmelády, džemy, nakládaná zelenina, jedlé oleje a tuky, náplně nebo směsi pro přípravu jídel, hotová jídla nebo polotovary a pomazánky na chléb, zhotovené především z uvedených produktů, hotové potraviny vyrobené z bílkovinných látek jako přísady do jídel ve formě kousků, v texturované nebo práškové formě; (30) mouka, obiloviny, obilné výrobky pro lidskou výživu, rýže, rýže ve varných sáčcích, předvařená nebo dehydrovaná rýže, těstoviny, pomazánky na chléb, hotová jídla nebo polotovary, slané a sladké zákusky, malá občerstvení mezi jídly zhotovená převážně ze shora uvedených produktů, případně doplněná brambory, masem, rybami, drůbeží, zeleninou a kořením, čaj, káva, kávové náhražky, kakao, čokoláda na pití, shora uvedené výrobky také ve formě extraktů /tekutých nebo sušených/, jako nápoje, nápoje v sáčcích a pro prodej v automatech, náplně do pečiva a cukrářského zboží a náplně do dortů, vše skládající se převážně z uvedených produktů, sirup z melasy, cukr, med, omáčky, salátové dresingy, cukrovinky bez léčebných účinků, zmrzlina, zmrzlinové krémy, zmrzlinové výrobky, mražené cukrovinky, chléb, sladké pečivo včetně dortů, sušenky a suchary, pečivo, sladkosti, dezerty, čokoláda, kusové výrobky z čokolády, zákusky vyrobené z produktů zahrnutých ve tř. 30; (32) minerální vody, šumivé nápoje a jiné nealkoholické nápoje, ovocné nápoje, džusy a ovocné šťávy, sirupy a jiné přípravky k zhotovování nápojů.
(511) 5, 29, 30, 32
(210) O-144841

(111) **228475**
(220) 27.07.1999
(151) 20.11.2000
(540)

WHISKAS SUPREME

(730) **Mars, Incorporated**, 6885 Elm Street, Mc Lean, VA, US
(740) KOREJZOVA LEGAL v.o.s., JUDr. Petra Sauvage de Brantes, advokátka, Korunní 810/104, Praha 10, Vinohrady, 10100
(510) (31) zemědělské, zahradnické a lesnické výrobky, osiva a semena, vše zahrnuté ve třídě 31, živá zvířata, ptáci a ryby, krmiva pro zvířata, krmiva pro ptactvo a ryby, slad, sépiové kosti, kosti pro psy, stelivo pro zvířata, čerstvé ovoce a čerstvá zelenina a přípravky zahrnuté ve třídě 31 používané jako přísady do těchto krmiv.
(511) 31
(210) O-145216

(111) **228512**
(220) 12.08.1999
(151) 20.11.2000
(540)

SIDOLUX

(730) **LAKMA ČESKÁ REPUBLIKA s.r.o.**, Malé náměstí 14/30, Hradec Králové, 50003, CZ
(740) Patentová a známková kancelář, Ing. Kateřina Gregorová, Jiráskovo náměstí 159/10, Ostrava, Moravská Ostrava, 70200
(510) (2) barvy, nátěry, laky; (3) přípravky pro čištění, leštění, odmašťování a broušení.

(511) 2, 3
(210) O-145754

(111) **228732**
(220) 26.10.1999
(151) 20.11.2000

(540) **MILKY WAY Na zem sklouzla z mléka
kouzla**

- (730) **Mars, Incorporated**, 6885 Elm Street, Mc Lean, VA, US
(740) KOREJZOVA LEGAL v.o.s., JUDr. Petra Sauvage de Brantes, advokátka, Korunní 810/104, Praha 10, Vinohrady, 10100
(510) (29) konzervovaná, mražená, sušená nebo vařená zelenina, ovoce a brambory, náplně a směsi pro přípravu jídel, hotová jídla nebo polotovary a pomazánky na chléb, zhotovené především z uvedených produktů, sušené zeleninové natě, čerstvé, mražené nebo konzervované maso, ryby, drůbež a zvířina, mořské ryby a korýši, náplně a směsi pro přípravu jídel, hotová jídla nebo polotovary a pomazánky na chléb, zhotovené především z uvedených produktů, mléčné výrobky, zejména maslo, sýry, smetana, jogurty, tvaroh, podmásli, kefir, mléko srážené sířidlem, náplně a směsi pro přípravu jídel, hotová jídla nebo polotovary a pomazánky na chléb, zhotovené především z uvedených produktů, mléčné nápoje, marmelády, džemy, nakládaná zelenina, jedlé oleje a tuky, náplně nebo směsi pro přípravu jídel, hotová jídla nebo polotovary a pomazánky na chléb, zhotovené především z uvedených produktů, hotové potraviny vyrobené z bílkovinných látek jako přísady do jídel ve formě kousků, v texturované nebo práškové formě; (30) mouka, obiloviny, obilné výrobky pro lidskou výživu, rýže, rýže ve varných sáčcích, předvařená nebo dehydrovaná rýže, těstoviny, pomazánky na chléb, hotová jídla nebo polotovary, slané a sladké zákusky, malá občerstvení mezi jídly zhotovená převážně se shora uvedených produktů, případně doplněná brambory, masem, rybami, drůbeží, zeleninou a kořením - vše v rámci této třídy, čaj, káva, kávové náhražky, kakao, čokoláda na pití, shora uvedené výrobky také ve formě extraktů (tekutých nebo sušených), jako nápoje, nápoje v sáčcích a pro prodej v automatech, náplně do pečiva a cukrářského zboží a náplně do dortů, vše skládající se převážně z uvedených produktů, sirup z melasy, cukr, med, omáčky, salátové dresingy, cukrovinky bez léčebných účinků, zmrzlina, zmrzlinové krémy, zmrzlinové výrobky, mražené cukrovinky, chléb, sladké pečivo včetně dortů, sušenky a suchary, pečivo, sladkosti, dezerty, čokoláda, kávosvé výrobky z čokolády, zákusky vyrobené z produktů zahrnutých ve tř.30.

(511) 29, 30
(210) O-148195

(111) **228776**
(220) 05.11.1999
(151) 20.11.2000
(540)



- (730) **VÝFUKY TYLL, s.r.o.**, Nebovidy 155, Kolín, 28002, CZ
(740) UNIPATENT, Mgr. Jiří Macek, Sázavská 16, Praha 2 - Vinohrady, 12000
(510) (6) zámečnické výrobky a potřeby, kovové výrobky patřící do tř. 6; (37) zámečnictví.
(511) 6, 37
(210) O-148610

(111) **229352**
(220) 02.08.1999
(151) 27.12.2000
(540)

BARBONE

- (730) **T.S.BOHEMIA a.s.**, Sladovní 103/3, Olomouc, Pavlovičky, 77900, CZ
(740) Mgr. Jiří Zrník, Advokátní kancelář, Mgr. Jiří Zrník, Horní náměstí 205/12, Olomouc, 77900
(510) (9) hardwarové prostředky výpočetní a spojivé techniky, zejména počítačové sestavy a jejich díly, periferní zařízení pro výpočetní techniku, zejména tiskárny všeho druhu, skenery, mikrofony, sluchátka a reproduktory, telefony, faxmodemy, faxy a jejich kombinace, prvky a součásti datových sítí, zejména jejich prvky spojovací, rozváděcí a koncové, včetně rozváděcích skříní a terminálů, technické vybavení řídicích soustav, zejména soustav pro řízení technologických a výrobních souborů a soustav pro jejich ochranu, soustavy pro řízení činnosti energetických celků, jako soustavy pro řízení malých, zejména vodních elektráren, nenahrané i nahrané nosiče pro elektromagnetický a optický záznam obrazu a zvuku, software pro výpočetní techniku, zejména disky a diskety, videokazety, nosiče CD-ROM a DVD nosiče; (35) zprostředkování obchodních záležitostí týkajících se uvedených výrobků; (42) projektová, inženýrská a expertní činnost, související s uvedenými výrobky, zejména tvorba souvisejícího software, vypracování vývojové, provozní a servisní dokumentace pro řídicí systémy.
(511) 9, 35, 42
(210) O-145408

(111) **229693**
(220) 15.11.1999
(151) 27.12.2000
(540)

SEDTA

- (730) **I.D.C. Holding, a.s.**, Bajkalská 19B, Bratislava 82101, SK
(740) C|K|T ČERVENKA TURKOVÁ & PARTNERS Advokátní, patentová a známková kancelář, Mgr. Jana Turková, Anny Letenské 34/7, Praha 2, 12000
(510) (5) cukrovinky a pečivařské výrobky s posilujícím a podpůrným léčivým účinkem (dietetické pečivo, suchary, sušenky, piškoty, obilné přípravky, bonbóny, pastilky, apod.); (29) konzervované, sušené a vařené ovoce a rosoly, zavařeniny, ovocné želé, želatina, zpracované ořechy a arašidy; (30) trvanlivé, polotrvanlivé a jemné pečivo, čokoládové a nečokoládové cukrovinky, bonbóny a cukrátky, čokoláda, fondán, karamely, potravinářský kandys, keksy, koláče, kreky, lízátky, oplatky, perníky, medovníky, biskvity, suchary, sušenky, piškoty, vánoční kolekce a jiné cukrovinky na zdobení vánočních stromečků, pralinky, sladká dřeva, mandlové cukrovinky, marcipán, vafle, trubičky, dezerty, komprimáty, želé, neapolitánky, pastilky, tyčinky, kakao a výrobky z kakaa spadající do této třídy, výrobky z medu, melasy, obilné přípravky, žvýkačky, dia výrobky shora uvedených druhů.
(511) 5, 29, 30
(210) O-148860

(111) **229952**
(220) 22.03.1999
(151) 22.01.2001
(540)



- (591) Barevná
(730) **Praga Mystica s.r.o.**, Marie Cibulkové 634/9, Praha 4, 14000, CZ
(510) (16) tiskoviny, časopisy, periodika, knihy; (41) organizování výstav v oblasti kultury a umění, filmová tvorba.

(111) 16, 41
(210) O-141167

(111) **230239**
(220) 26.10.1999
(151) 22.01.2001
(540)

BOUNTY Chut' ráje

(730) **Mars, Incorporated**, 6885 Elm Street, Mc Lean, VA, US
(740) KOREJZOVA LEGAL v.o.s., JUDr. Petra Sauvage de Brantes, advokátka, Korunní 810/104, Praha 10, Vinohrady, 10100
(510) (29) konzervovaná, mražená, sušená nebo vařená zelenina, ovoce a brambory, náplně a směsi pro přípravu jídel, hotová jídla nebo polotovary a pomazánky na chléb, zhotovené především z uvedených produktů, sušené zeleninové natě, čerstvé, mražené nebo konzervované maso, ryby, drůbež a zvířina, mořské ryby a korýši, náplně a směsi pro přípravu jídel, hotová jídla nebo polotovary a pomazánky na chléb, zhotovené především z uvedených produktů, mléčné nápoje, marmelády, džemy, nakládaná zelenina, jedlé oleje a tuky, náplně nebo směsi pro přípravu jídel, hotová jídla nebo polotovary a pomazánky na chléb, zhotovené především z uvedených produktů, mléčné výrobky vyrobené z bílkovinných látek jako přísady do jídel ve formě kousků, v texturované nebo práškové formě; (30) mouka, obiloviny, obilné výrobky pro lidskou výživu, rýže, rýže ve varných sáčcích, předvařená nebo dehydrovaná rýže, těstoviny, pomazánky na chléb, hotová jídla nebo polotovary, slané a sladké zákusky, malá občerstvení mezi jídly zhotovená převážně se shora uvedených produktů, případně doplněná brambory, masem, rybami, drůbeží, zeleninou a kořením - vše v rámci této třídy, čaj, káva, kávové náhražky, kakao, čokoláda na pití, shora uvedené výrobky také ve formě extraktů (tekutých nebo sušených), jako nápoje, nápoje v sáčcích a pro prodej v automatech, náplně do pečiva a cukrářského zboží a náplně do dortů, vše skládající se převážně z uvedených produktů, sirup z melasy, cukr, med, omáčky, salátové dressingy, cukrovinky bez léčebných účinků, zmrzlina, zmrzlinové krémy, zmrzlinové výrobky, mražené cukrovinky, chléb, sladké pečivo včetně dortů, sušenky a suchary, pečivo, sladkosti, dezerty, čokoláda, kusové výrobky z čokolády, zákusky vyrobené z produktů zahrnutých ve tř.30.
(511) 29, 30
(210) O-148196

(111) **230631**
(220) 22.03.1999
(151) 21.02.2001
(540)



(730) **Tata Global Beverages GB Limited**, Oldfield Lane North 325, Greenford-Middlesex, GB
(740) Halaxová & Halaxová Tetrapat, Mgr. Eva Halaxová, Jinonická 80, Praha 5, 15800
(510) (5) čaje dietetické a mediální všeho druhu, sypané, sáčkové, granulované a tekuté, včetně jejich směsí, zejména čaje bylinné, sušené byliny, výtažky a aromata z bylin, vše výše uvedené k léčebným účelům; (29) sušené ovoce, rostliny a lesní plody všeho druhu; (30) čaje všeho druhu, včetně čajů ovocných a rostlinných, včetně jejich směsí, a to sypané, sáčkové, granulované a tekuté, čajové, ovocné, bylinné a rostlinné potravinářské výtažky a aromata, vyjma éterických olejů; (39) skladování, balení, expedice a doprava čajů, sušeného ovoce, bylin, rostlin, včetně jejich směsí.
(511) 5, 29, 30, 39
(210) O-141183

(111) **230632**
(220) 22.03.1999
(151) 21.02.2001
(540)



(730) **Tata Global Beverages GB Limited**, Oldfield Lane North 325, Greenford-Middlesex, GB
(740) Halaxová & Halaxová Tetrapat, Mgr. Eva Halaxová, Jinonická 80, Praha 5, 15800
(510) (5) čaje dietetické a mediální všeho druhu, zejména čaje bylinné, sypané, sáčkové, granulované a tekuté, včetně jejich směsí, sušené byliny a výtažky a aromata z bylin, vše výše uvedené k léčebným účelům; (29) sušené ovoce, rostliny a lesní plody všeho druhu; (30) čaje všeho druhu, včetně čajů ovocných a rostlinných a jejich směsí, a to sypané, sáčkové, granulované a tekuté, čajové, ovocné, bylinné a rostlinné potravinářské výtažky a aromata, vyjma éterických olejů; (39) skladování, balení, expedice a doprava čajů, sušeného ovoce, bylin, rostlin, včetně jejich směsí.
(511) 5, 29, 30, 39
(210) O-141184

(111) **230633**
(220) 26.03.1999
(151) 21.02.2001
(540)



(730) **Pazdera Zdeněk**, Junácká 4, Olomouc, 77900, CZ
(740) Ing. Petr Soukup, patentový zástupce, tř. Svobody 43/39, Olomouc, 77900
(510) (18) kůže a imitace kůže, výrobky z nich, jako jsou kufry a cestovní brašny, kabelky, batohy, složky, peněženky, pouzdra, opasky, deštníky, slunečníky, hole, klíčenky; (24) tkaniny a textilie pro výrobu oděvů a kusového textilu, bytového textilu, ložního prádla, ručníky, utěrky, povlečení, prostěradla, přehozy, potahy, závěsy, záclony, ubrusy, kapesníky, textilní šatovky; (25) pánské, dámské, dětské prádlo, pánské, dámské, dětské oděvy a textilní výrobky všeho druhu, ponožky, punčochové zboží, silonové punčocháče a veškeré silonové výrobky, slipy, trenýrky, boxeršortky, spodky, kalhoty, kalhotky s nohavičkou, stahovací kalhotky, podprsenky, lambády, korzety, živůtky, podvazky, erotické prádlo, noční oblečení, nátláčky, spodní košilky, bavlněná trika, elastické kalhoty, tepláky, teplákové soupravy, mikiny, roláky, svetry, sportovní oblečení, elastická trika, halenky, šaty, kostýmy, sukně, body, kombinézy, saka, košile, pilotky, vesty, kabáty, pláštěnky, noční košile, pyžama, overaly, stejnookroje, oblečení pro volný čas, plavky a plážové oblečení, župany, vázanky, motýlky, šály, šátky, klobouky, čepice, čelenky, barety, rukavice, zástěry, obuv všeho druhu, polobotky, domácí a sportovní obuv, vysoké boty, veškeré druhy džínových oděvů a prádla, šle, opasky, kožené doplňky, kalhoty, pláště, bundy, vesty, sukně, čelenky, šátky, rukavice; (35) zprostředkovatelská činnost v oblasti obchodu s výše uvedeným zbožím, export a import textilního zboží.
(511) 18, 24, 25, 35
(210) O-141292

(111) **230894**
(220) 26.10.1999
(151) 21.02.2001

(540) **UNCLE BEN'S Úspěch vždy zaručen**

(730) **Mars, Incorporated**, 6885 Elm Street, McLean, VA, US
(740) KOREJZOVA LEGAL v.o.s., JUDr. Petra Sauvage de Brantes, advokátka, Korunní 810/104, Praha 10, Vinohrady, 10100
(510) (29) konzervovaná, mražená, sušená nebo vařená zelenina, ovoce a brambory, náplně a směsi pro přípravu jídel, hotová jídla nebo polotovary a pomazánky na chléb, zhotovené především z uvedených produktů, sušené zeleninové natě, čerstvé, mražené nebo konzervované maso, ryby, drůbež a zvěřina, mořské ryby a korýši, náplně a směsi pro přípravu jídel, hotová jídla nebo polotovary a pomazánky na chléb, zhotovené především z uvedených produktů, polévky, mléko, mléčné výrobky, zejména maslo, sýry, smetana, jogurty, tvaroh, podmáslí, kefir, mléko srážené sířidlem, náplně a směsi pro přípravu jídel, hotová jídla nebo polotovary a pomazánky na chléb, zhotovené především z uvedených produktů, mléčné nápoje, marmelády, džemy, nakládaná zelenina, jedlé oleje a tuky, náplně nebo směsi pro přípravu jídel, hotová jídla nebo polotovary a pomazánky na chléb, zhotovené především z uvedených produktů, hotové potraviny vyrobené z bílkovinných látek jako přísady do jídel ve formě kousků, v texturované nebo práškové formě; (30) mouka, obiloviny, obilné výrobky pro lidskou výživu, rýže, rýže ve varných sáčcích, předvařená nebo dehydrovaná rýže, těstoviny, pomazánky na chléb, hotová jídla nebo polotovary, slané a sladké zákusky, malá občerstvení mezi jídly zhotovená převážně ze shora uvedených produktů, případně doplněná brambory, masem, rybami, drůbeží, zeleninou a kořením, čaj, káva, kávové náhražky, kakao, čokoláda na pití, shora uvedené výrobky také ve formě extraktů (tekutých nebo sušených), jako nápoje, nápoje v sáčcích a pro prodej v automatech, nebo ve formě pomazánek nebo náplní pro pečivo a cukrářské zboží a jako náplně do dortů, vše skládající se převážně z uvedených produktů, sirup z melasy, cukr, med, omáčky, salátové dresingy, cukrovinky bez léčebných účinků, zmrzlina, zmrzlinové krémy, zmrzlinové výrobky, mražené cukrovinky, chléb, sladké pečivo včetně dortů, sušenky a suchary, pečivo, sladkosti, dezerty, čokoláda, kusové výrobky z čokolády, náplně do pečiva a cukrářského zboží a náplně do slanečného pečiva a občerstvení vyrobené ze shora uvedených produktů.

(511) 29, 30
(210) O-148197

(111) **231005**
(220) 23.11.1999
(151) 21.02.2001

(540) **Franckovka**

(730) **KÁVOVINY akciová společnost**, Jana Palacha 515, Pardubice, Zelené Předměstí, 53002, CZ
(510) (29) arašidy pražené, bramborové lupínky, hotová jídla na bázi zeleniny, kakaové maslo, konzervy potravinové, konzervy zeleninové, korintky (rozinky), luštěniny upravené, ořechy pražené, ovoce a zelenina sušená, ovoce krystalizované, semena sojová, konzervovaná nebo sušená, výtažky zeleninové, zelenina sušená do polévek, čekanka sušená, želatina potravinářská; (30) aroma do pečiva, aroma vanilkové, aroma kávové, bonbóny všeobecně, cikorka jako kávov. náhražka, corn-flakes (obilné vločky), cukr hroznový, cukr vanilkový, čaj, čajové nápoje v prášku a granulích, čajové odvary z pražených kakaových slupek, čokoláda s ovocem, dorty v prášku, esence na pečení, ječmen šrotovaný nebo loupáný, kakao, káva, čokoláda s mlékem, kakao těž ovesné, mléčné, kakaové přípravky a výrobky, káva z obilí, z pražených fiků, zrnková, mléčná nebo sladová, káva zelená, kávové aroma, kávové náhražky včetně instantních, kávové přísady, směsi kávové včetně instantních, koření všeho druhu, sladové, do těsta, do polévek, kroupy pro lidskou potřebu, kukuřice pufovaná, kukuřice pražená nebo mletá, kukuřičné vločky, marcipán, nápoje z kávy a kakaa v prášku a granulích, omáčky a prášky na omáčky, oves rozmačkaný nebo ovesné kroupy, ovesné pokrmy a přípravky, perník, prášek na zmrzlinu pro stroje, prášky kuchařské, prášky do pečiva, přípravky pro ustálení šlehané smetany, přípravky sladové nahrazující kávu, sáčky papírové s obsahem čaje, rýže pufovaná, rýže pufovaná ochucená; (31) boby kakaové surové.

(511) 29, 30, 31
(210) O-149117

(111) **231439**
(220) 15.03.2000
(151) 21.02.2001
(540)



(591) Barevná
(730) **ÚSOVSKO a. s.**, Klopina 33, Úsov, 78973, CZ
(740) HALAXOVÁ & HALAXOVÁ, TETRAPAT, RNDr. Zdeňka Halaxová, Dukelská 891/4, Olomouc, 77200
(510) (12) pneumatiky a protektory, pozemní vozidla, automobily a jejich části; (37) pneuservis, autoservis, protektorování pneumatik, autobazar; (39) doprava a přeprava zboží a osob, skladování dopravovaného materiálu a zboží.
(511) 12, 37, 39
(210) O-153111

(111) **231629**
(220) 16.06.1999
(151) 28.03.2001

(540) **MARS**

(730) **Mars, Incorporated**, 6885 Elm Street, Mc Lean, VA, US
(740) KOREJZOVA LEGAL v.o.s., JUDr. Petra Sauvage de Brantes, advokátka, Korunní 810/104, Praha 10, Vinohrady, 10100
(510) (11) přístroje pro osvětlení, výrobu páry, pro vaření, přístroje chladicí, pro sušení, ventilaci, rozvod vody a sanitární zařízení; (14) drahokamy, hodinářské potřeby a chronometrické a přístroje; (24) tkaniny pro oděvní účely a pro prádlo, pokrývky ložní a ubrusy; (25) obuv.
(511) 11, 14, 24, 25
(210) O-143881

(111) **231992**
(220) 23.12.1999
(151) 28.03.2001

(540) **RINGO**

(730) **Mars, Incorporated**, 6885 Elm Street, Mc Lean, VA, US
(740) KOREJZOVA LEGAL v.o.s., JUDr. Petra Sauvage de Brantes, advokátka, Korunní 810/104, Praha 10, Vinohrady, 10100
(510) (31) zemědělské, zahradnické a lesnické výrobky, zrna a semena, vše zahrnuje ve třídě 31, živá zvířata, ptactvo a ryby, krmivo pro zvěř, ptactvo a ryby, slad, sépiová kost, kosti pro psy, podestýlky pro zvířata, čerstvé ovoce a zelenina, výrobky obsažené ve třídě 31 použity jako přídavky do uvedených krmiv.
(511) 31
(210) O-150363

(111) **232090**
(220) 18.01.2000
(151) 28.03.2001
(540)



(730) **Ing. Fiala Jaroslav**, U Blaženky 9, Praha 5, 15000, CZ
(740) Ing. Jupa Francis, patentový zástupce, Měchenická 4, Praha 4, 14100
(510) (21) pomůcky pro cukráře a kuchaře např. nádoby, formy na pečení, misky a nádoby z plastických a jiných hmot, štetky, kartáče, strojky na mletí, sekání a lisování s ručním pohonem; (30) káva, kakao, cukr, čokoláda, mouka a obilné výrobky určené k lidské výživě, čokoládové výrobky,

mražené výrobky, prášky do pečiva, cukrářské směsi a krémy, látky aromatické a chuťové pro potravinářské účely; (35) zprostředkovatelská činnost v oblasti obchodu, zejména v oblasti potravinářství.

(511) 21, 30, 35
(210) O-150927

(111) **232637**
(220) 10.08.1999
(151) 24.04.2001
(540)



(591) Barevná
(730) **Mars, Incorporated**, 6885 Elm Street, Mc Lean, VA, US
(740) KOREJZOVA LEGAL v.o.s., JUDr. Petra Sauvage de Brantes, advokátka, Korunní 810/104, Praha 10, Vinohrady, 10100

(510) (31) zemědělské, zahradnické a lesnické výrobky, osiva a semena, vše zahrnuté ve třídě 31, živá zvířata, ptáci a ryby, krmiva pro zvířata, ptactvo a ryby, slad, sěpiové kosti, kosti pro psy, stelivo pro zvířata, čerstvé ovoce a čerstvá zelenina a přípravky zahrnuté ve třídě 31 používané jako přísady do těchto krmiv.

(511) 31
(210) O-145683

(111) **233285**
(220) 14.03.2000
(151) 24.04.2001
(540)



(730) **Pavel Sejkora**, Havlíčkova 14, Svitavy, 56802, CZ
(510) (9) magnetické nosiče, CD, gramodesky; (16) knihy, papír, tiskárenské výrobky; (41) nakladatelství, vydavatelství.

(511) 9, 16, 41
(210) O-153095

(111) **233564**
(220) 15.07.1999
(151) 23.05.2001
(540)

T&M DIRECT

(730) **T&M Direct, s.r.o.**, Jaselská 308/1, Praha 6, 16000, CZ
(510) (9) měřicí přístroje - osciloskopy, spektrální analyzátoři, měřiče základních el. veličin, přístroje pro komunikace a TV signály; (37) montáž a opravy elektronických zařízení; (38) služby a vybavení podporující přenos rádiových a televizních signálů; (42) služby podporující vědeckovýzkumnou činnost, podpora technického a programového vybavení.

(511) 9, 37, 38, 42
(210) O-144943

(111) **234679**
(220) 20.04.1999
(151) 30.07.2001

(540) **PRVNÍ PIVNÍ POHOTOVOST**

(730) **Pivovary Staropramen s.r.o.**, Nádražní 43/84, Praha 5, 15000, CZ
(740) Havel, Holásek & Partners s.r.o., Mgr. Ivan Rámeš advokát, Na Florenci 2116/15, Praha 1, Nové Město, 11000
(510) (16) papírové tácky, kelímky, pasparty, plakáty, plakáty velké plošné, papírové rozetky, papírové účtenky, papírové tabule, papírové láhve, papírové visačky, novoroční přání, letáky, jídelní listky, papírové ubrusky, tužky; (32) pivo, lehká piva a ležáky, vody minerální a šumivé a jiné nealkoholické nápoje, sirupy a jiné přípravky k přípravě nápojů; (39) zásilková služba, distribuce a doprava piva, nealkoholických nápojů a alkoholických nápojů, zásobovací služba v oblasti nápojů, balení a skladování zboží.

(511) 16, 32, 39
(210) O-142067

(111) **234695**
(220) 29.06.1999
(151) 30.07.2001
(540)



(730) **SALIX INTERNATIONAL a.s.**, Tečovice 392, Zlín, 76302, CZ
(510) (36) služby nemovitosti; (40) kovoobrábění.
(511) 40
(210) O-144432

(111) **234830**
(220) 29.02.2000
(151) 30.07.2001
(540)

Statek Kutlíře



(591) Barevná
(730) **Ing. Pánek Zdeněk**, Kutlíře 7, 28000, CZ
(510) (31) zemědělské výrobky ve formě osiv, krmiv a krmných směsí (bér, cizma, čekanka, čičorka, stevie, čočka, fazol, hořčice, hrachor, jakon, jestřábina, kmín, konopí, kozinec, krambe, krmná kapusta, krmná mrkev, laskavec, ledenec, lesknice, lnička, mák, oves, pohanka, proso, pšenice, pupalka, sléz, slunečnice, soja, čirok, svazenka, řepice, světlíce, tuřín, tykev, bob, vodnice, žito, čumíza, niger, lňené semeno, kukuřice, vikev, hrách, řepka, peluška, ječmen, řepka, brambory, řepa, mohár, konopné semeno, ředkev), čerstvé ovoce a zelenina (jahody, jablka, třešně, broskve, kapusta, brokolice, petržel, ředkev, okurky, malina, chřest, hrušky, meruňky, květák, zelí, mrkev, salát, ředkvička, dýně, cuketa).

(511) 31
(210) O-152597

(111) **237270**
(220) 14.03.2000
(151) 22.10.2001
(540)



(591) Barevná
(730) **Elektrospoj s.r.o.**, Sv. Čecha 489, Jičín, Valdické Předměstí, 50601, CZ
(510) (9) přístroje a nástroje pro signalizaci, přístroje a nástroje elektrické, zejména vodiče (měděné, hliníkové), kabely elektrické, domovní přístroje - zásuvky, spínače, jištění, rozvodné skříně; (11) přístroje pro osvětlení, topení a ventilaci; (17) ohebné trubky nekovové, materiály těsnící a izolační; (35) obchodní administrativa, zprostředkovatelská činnost v oblasti obchodu.
(511) 9, 11, 17, 35
(210) O-153088

(111) **237271**
(220) 14.03.2000
(151) 22.10.2001
(540)



(591) Barevná
(730) **Elektrospoj s.r.o.**, Sv. Čecha 489, Jičín, Valdické Předměstí, 50601, CZ
(510) (9) přístroje a nástroje pro signalizaci, přístroje a nástroje elektrické, zejména vodiče (měděné, hliníkové), kabely elektrické, domovní přístroje - zásuvky, spínače, jištění, rozvodné skříně; (11) přístroje pro osvětlení, topení a ventilaci; (17) ohebné trubky nekovové, materiály těsnící a izolační; (35) obchodní administrativa, zprostředkovatelská činnost v oblasti obchodu.
(511) 9, 11, 17, 35
(210) O-153089

(111) **245345**
(220) 12.02.1999
(151) 29.07.2002
(540)



(591) Barevná
(730) **Mars Czech s.r.o.**, Michelská 1552/58, Praha 4, Michle, 14100, CZ
(740) KOREJZOVA LEGAL v.o.s., JUDr. Petra Sauvage de Brantes, advokátka, Korunní 810/104, Praha 10, Vinohrady, 10100
(510) (29) konzervovaná, mražená, sušená nebo vařená zelenina, ovoce a brambory, sušené zeleninové natě, čerstvé, mražené nebo konzervované maso, ryby, drůbež a zvěřina, mořské ryby a korýši, polévky, mléko, mléčné výrobky, zejména maslo, sýry, smetana, jogurty, tvaroh, podmásli, kefir,

mléko srážené sřídlem, mléčné nápoje, marmelády, džemy, nakládaná zelenina, jedlé oleje a tuky, náplně nebo směsi pro přípravu jídel, hotová jídla nebo polotovary a pomazánky na chléb, zhotovené především z uvedených produktů, hotové potraviny vyrobené z bílkovinných látek jako přísady do jídel ve formě kousků, v texturované nebo práškové formě; (30) mouka, obiloviny, obilné výrobky pro lidskou výživu, rýže, rýže ve varných sáčcích, předvařená nebo dehydrovaná rýže, těstoviny, hotová jídla nebo polotovary, slané a sladké zákusky, malá občerstvení mezi jídly zhotovená převážně z mouky, obilovin, obilných výrobků, rýže nebo těstovin, případně doplněná kořením, čaj, káva, kávové náhražky, kakao, čokoláda na pití, shora uvedené výrobky také ve formě extraktů (tekutých nebo sušených), jako nápoje, nápoje v sáčcích a pro prodej v automatech, nebo ve formě pomazánek nebo náplní pro pečivo a cukrářské zboží a jako náplně do dortů, vše skládající se převážně z uvedených produktů, sirup z melasy, cukr, med, omáčky, salátové dressingy, cukrovinky bez léčebných účinků, zmrzlina, zmrzlinové krémy, zmrzlinové výrobky, mražené cukrovinky, chléb, sladké pečivo včetně dortů, sušenky a suchary, pečivo, sladkosti, dezerty, čokoláda, kusové výrobky z čokolády, náplně do pečiva a cukrářského zboží a náplně do slanečného pečiva a občerstvení vyrobené ze shora uvedených výrobků.

(511) 29, 30
(210) O-140067

(111) **247904**
(220) 23.04.1999
(151) 29.10.2002
(540)

PROLONG

(730) **GoldenWest Lubricants, Inc.**, 1937 Mount Vernon Avenue, Pomona, 91768-3312, CA, US
(740) Advokátní kancelář HOLEC, ZUSKA & Partneři, JUDr. Oldřich Trojan, Radlická 3185/1c, Praha 5, Smíchov, 15000
(510) (1) chemické přísady pro zlepšení účinků mazadel a aditiv, syntetická aditiva; (2) nátěrové tmely; (3) ochranné prostředky pro péči o dopravní prostředky a jejich vybavení, zejména vosky, leštidla, ochranné přípravky, čisticí a prací prostředky bez použití vody, čisticí a avivážní prostředky pro interiéry, čisticí prostředky na skla, kola a kormidla, mycí a čisticí prostředky na auta.
(511) 1, 2, 3
(210) O-142198

(111) **250624**
(220) 16.09.1999
(151) 27.01.2003
(540)

Red Box

(730) **EMPYREUM Information Technologies, spol. s r.o.**, Pelikánova 185/13, Praha 6, Liboc, 16200, CZ
(510) (16) tiskoviny včetně reklamních a propagačních, formuláře, návody a příručky, průvodní dokumentace; (35) činnost ekonomických a organizačních poradců; (37) výstavba, montáž, provoz a údržba telekomunikačních zařízení a telekomunikačních sítí včetně servisní činnosti; (38) služby v oblasti telekomunikací, poskytování veřejných a neveřejných telekomunikačních služeb, poskytování neveřejné telekomunikační služby přenosu dat dalších informací prostřednictvím pozemských stanic sítí, telefonní služby, telegrafní služby, dálkopisné služby, telekomunikační služby, služby datových sítí, provozování veřejných datových sítí, provozování privátních datových sítí, připojování telekomunikačních zařízení na koncové body jednotné telekomunikační sítě JTS a začleňování telekomunikačních zařízení do JTS, pronájem telekomunikačních okruhů, propojování sítí, služby poskytované integrovanou digitální sítí, poradenská činnost v oblasti telekomunikací, zprostředkovatelská činnost v oblasti telekomunikační techniky; (42) výzkumně-vývojové činnosti a investiční činnosti v oblasti telekomunikací, analytické, projektové, výpočetní a inženýrské práce zejména v oblasti telekomunikací a elektroniky, poskytování software (nakládání s výsledky programátorské činnosti ve vztahu k jiným osobám, zejména softwaru vyvinutého pro určitého konkrétního uživatele nebo softwaru za účelem široké distribuce, a to na základě příslušného smluvněprávního vztahu), programátorská činnost, poradenská činnost v oblasti výpočetní techniky, zprostředkovatelská činnost v oblasti výpočetní techniky.
(511) 16, 35, 37, 38, 42
(210) O-146958

(111) **250625**
(220) 16.09.1999
(151) 27.01.2003
(540)

Red Box Club

(730) **EMPYREUM Information Technologies, spol. s r.o.**, Pelikánova 185/13, Praha 6, Liboc, 16200, CZ
(510) (16) tiskoviny včetně reklamních a propagačních, formuláře, návody a příručky, průvodní dokumentace; (35) činnost ekonomických a organizačních poradců; (37) výstavba, montáž, provoz a údržba telekomunikačních zařízení a telekomunikačních sítí včetně servisní činnosti; (38) služby v oblasti telekomunikací, poskytování veřejných a neveřejných telekomunikačních služeb, poskytování neveřejné telekomunikační služby přenosu dat dalších informací prostřednictvím pozemských stanic sítí, telefonní služby, telegrafní služby, dálpisné služby, telekomunikační služby, služby datových sítí, provozování veřejných datových sítí, provozování privátních datových sítí, připojování telekomunikačních zařízení na koncové body jednotné telekomunikační sítě JTS a začleňování telekomunikačních zařízení do JTS, pronájem telekomunikačních okruhů, propojování sítí, služby poskytované integrovanou digitální sítí, poradenská činnost v oblasti telekomunikací, zprostředkovatelská činnost v oblasti telekomunikační techniky; (42) výzkumně-vývojové činnosti a investiční činnosti v oblasti telekomunikací, analytické, projektové, výpočetní a inženýrské práce zejména v oblasti telekomunikací a elektroniky, poskytování software (nakládání s výsledky programátorské činnosti ve vztahu k jiným osobám, zejména softwaru vyvinutého pro určitého konkrétního uživatele nebo softwaru za účelem široké distribuce, a to na základě příslušného smluvněprávního vztahu), programátorská činnost, poradenská činnost v oblasti výpočetní techniky, zprostředkovatelská činnost v oblasti výpočetní techniky.
(511) 16, 35, 37, 38, 42
(210) O-146959

(111) **305993**
(220) 27.01.2009
(151) 17.06.2009
(540)

Fasáda za věrnost

(730) **DEK a.s.**, Tiskařská 10/257, Praha 10 - Malešice, 10800, CZ
(510) (9) počítačový software a kódované karty; (16) tištěné karty spojené s věrnostními programy pro zákazníky; (35) organizování a řízení programů věrnosti zákazníků, reklamní a propagační služby.
(511) 9, 16, 35
(210) O-465338

(111) **306614**
(220) 10.03.2009
(151) 15.07.2009
(540)

ALPHAGAN

(730) **Allergan, Inc.**, 2525 Dupont Drive, Irvine, 92612, CA, US
(740) Čermák a spol., JUDr. Karel Čermák jr. Ph.D., LL.M., Elišky Peškové 735/15, Praha 5, 15000
(510) (5) lékařské přípravky pro léčbu zeleného zákalu (glaucoma).
(511) 5
(210) O-466467

(111) **306615**
(220) 10.03.2009
(151) 15.07.2009
(540)



(730) **Allergan, Inc.**, 2525 Dupont Drive, Irvine, 92612, CA, US
(740) Čermák a spol., JUDr. Karel Čermák jr. Ph.D., LL.M., Elišky Peškové 735/15, Praha 5, 15000
(510) (5) lékařské přípravky pro léčbu zeleného zákalu (glaucoma).
(511) 5
(210) O-466468

(111) **306686**
(220) 19.02.2009
(151) 22.07.2009
(540)

MOJE CHVÍLE. MOJE DOVE

(730) **Mars, Incorporated**, 6885 Elm Street, Mc Lean, 22101-3883, VA, US
(740) KOREJZOVA LEGAL v.o.s., JUDr. Petra Sauvage de Brantes, advokátka, Korunní 810/104, Praha 10, Vinohrady, 10100
(510) (30) káva a kávové náhražky, čaj, kakao, čokoláda na pití, cukr, rýže, tapioka, ságo, mouka a přípravky z obilovin, chléb, sušenky, koláče, pečivo, čokoláda a cukrovinky, zmrzlinové krémy, led pro osvěžení, zmrzlina, med, sirup melasový, sůl, hořčice, ocet, nálevy, pesto, byliny, koření, výrobky připravené pro spotřebu a skládající se v první řadě z výše uvedených výrobků.
(511) 30
(210) O-465969

(111) **306699**
(220) 23.02.2009
(151) 22.07.2009
(540)



(730) **Pivovar Chotěboř s.r.o.**, Průmyslová 1755, Chotěboř, 58301, CZ
(740) Ing. Radmila Baumová, Nádražní 29, Žďár nad Sázavou, 59101
(510) (16) periodické a neperiodické tiskoviny všeho druhu, papírenské výrobky, fotografie, pohlednice, kalendáře (nástěnné, stolní a kapesní), plakáty, billboardy, prospekty, papírové etikety, nálepky, samolepky, obtisky, razítka, paragony, papírové vlajky, papírové ubrusy a ubrusy, papírová prostrání, papírové ručníky, papírové kornouty, papírové kelímky, podtácky (papírové podložky pod sklenice), papírové obaly všeho druhu, balicí papír, papírové tašky, umělohmotné tašky, reklamní a ozdobné předměty neuvedené v jiné třídě; (32) piva všeho druhu, minerální vody, šumivé nápoje a jiné nealkoholické nápoje, sirupy a jiné přípravky na výrobu nealkoholických nápojů, ovocné a zeleninové šťávy jako nápoje nebo na výrobu nealkoholických nápojů, pivní mladinka, výtažky z chmele na výrobu piva; (43) hostinská činnost, bary, bufety, cukrárny, kavárny, restaurace, ubytovací služby (hotely, penziony), služby motelů v rámci této třídy, turistické noclehárny, zprostředkovatelská a obstaravatelská činnost v uvedených oblastech.

(511) 16, 32, 43
(210) O-466076

(111) **306898**
(220) 21.03.2009
(151) 29.07.2009
(540)



(730) **Parenteral, a.s.**, Přívozní 2/1054, Praha 7, 17000, CZ
(740) FISCHER & PARTNER Intellectual Property s.r.o., Ing. Michael Fischer, Na Hrobcí 294/5, Praha 2, 12000

(510) (3) kosmetické přípravky, kosmetické krémy, tuky pro kosmetické účely, oleje pro kosmetické účely, mléko pro kosmetické účely, pleťová voda pro kosmetické účely, rtěnky, pomády pro kosmetické účely, opalovací přípravky, parfém, mýdla, čisticí prostředky, čisticí oleje, oleje pro toaletní účely, toaletní přípravky, šampóny, přípravky pro čištění zubní protězy, ústní vody nikoliv pro lékařské účely, vlasové vody, deodoranty pro osobní potřebu; (5) farmaceutické přípravky anti-bakteriální, antibiotika, bakteriální přípravky pro lékařské a zvěrolékařské účely, hemoglobin, krevní plazma, dezinfekční přípravky, dezinfekční přípravky pro hygienické účely, deodoranty jiné než pro osobní potřebu, krémy a balzámy pro lékařské účely, oleje pro lékařské účely a použití, oleje proti ovadům, pomády pro lékařské účely, vazelína pro lékařské účely, tuky pro lékařské a zvěrolékařské účely, masti pro farmaceutické účely, masti na popáleniny od slunce, diagnostické přípravky pro lékařské účely, léčiva na zuby, přípravky pro vyplachování očí, přípravky pro péči o ústní dutinu, léčivé cukrovinky, pastilky, semena pro farmaceutické účely, rostlinná vlákna ne pro výživu, bílkovinami obohacené mléko, bílkovinná potrava pro lékařské účely, bílkovinné přípravky pro lékařské účely, dietetické potraviny a nápoje, nápoje a látky upravené pro lékařské účely, diabetický chléb, vitamínové přípravky, léčivé byliny, léčivé kořeny, léčivé čaje, léky tekuté, nápoje léčivé, mléko pro farmaceutické účely, mateří kašička pro lékařské účely, laktóza, chemické přípravky pro farmaceutické účely, přípravky baktericidní, fungicidní, insekticidní, farmaceutické přípravky veterinární, obklady, obvazy, absorpční vata, adhezni pásy pro lékařské účely; (16) skládanky v této třídě, krabice a obaly z papíru, kartónu a umělé hmoty, herní plány v rámci této třídy, pohlednice, tiskoviny, zejména knihy, časopisy, brožury, katalogy, prospekty, periodické a neperiodické publikace, kalendáře, plakáty, fotografie, grafická díla na papírovém, kartónovém nebo umělohmotném nosiči, tašky v rámci této třídy, krabice lepenkové nebo papírové, pouzdra v rámci této třídy, obaly a obálky, papírové učební pomůcky, sešity, obtisky, omalovánky, vystřihovánky a skládanky z papíru a kartónu, papírové vstupenky, mapy, alba, plenky papírové a celulózové, lepidla pro domácí a kancelářské účely, umělohmotné obaly pro balení nezařazené do jiných tříd, dětské zápisníky, pera, tužky a jejich pouzdra, tištěné vzory pro kostýmy, pyžama a trička; (24) ubrusy, koberce, tkané i netkané textilie, látky, textilie z konopí, ložní pokrývky, manšestry, cestovní příkrývky, flanelové textilie, hedvábné textilie, jutové textilie, kapesníky látkové, krep, tapety textilní, tkaniny elastické, spací pytle, závěsy textilní, okenní záclony; (25) oděvy textilní i kožené, tkané i netkané, pletené, oděvy z kožešin, oděvy svrchní i spodní, kabáty, pláště, svetry, džíny, džínové obleky a jejich součástí, kalhoty, saka, vesty, sukně, konfekce, sportovní oděvy, košile, trička, spodní prádlo, plavky, punčochy, rukavice, ponožky, šátky, čepice, klobouky, kloboučnické zboží, vaky na oděvy; (28) stolní hry, hračky, individuální i společenské hry, kostky, hračky z plyše, dřeva, umělých hmot, z papíru a kartónu, pouzdra a krabice vyplněné herními předměty, herní plány z kartónu nebo umělých hmot, hrací karty, puzzle.

(511) 3, 5, 16, 24, 25, 28
(210) O-466757

(111) **306899**
(220) 21.03.2009
(151) 29.07.2009
(540)

OPRUDÍK

(730) **Parenteral, a.s.**, Přívozní 2/1054, Praha 7, 17000, CZ
(740) FISCHER & PARTNER Intellectual Property s.r.o., Ing. Michael Fischer, Na Hrobcí 294/5, Praha 2, 12000
(510) (3) kosmetické přípravky, kosmetické krémy, tuky pro kosmetické účely, oleje pro kosmetické účely, mléko pro kosmetické účely, pleťová voda pro kosmetické účely, rtěnky, pomády pro kosmetické účely, opalovací přípravky, parfém, mýdla, čisticí prostředky, čisticí oleje, oleje pro toaletní účely, toaletní přípravky, šampóny, přípravky pro čištění zubní protězy, ústní vody nikoliv pro lékařské účely, vlasové vody, deodoranty pro osobní potřebu; (5) farmaceutické přípravky anti-bakteriální, antibiotika, bakteriální přípravky pro lékařské a zvěrolékařské účely, hemoglobin, krevní plazma, dezinfekční přípravky, dezinfekční přípravky pro hygienické účely, deodoranty jiné než pro osobní potřebu, krémy a balzámy pro lékařské účely, oleje pro lékařské účely a použití, oleje proti ovadům, pomády pro lékařské účely, vazelína pro lékařské účely, tuky pro lékařské a zvěrolékařské účely, masti pro farmaceutické účely, masti na popáleniny od slunce, diagnostické přípravky pro lékařské účely, léčiva na zuby, přípravky pro vyplachování očí, přípravky pro péči o ústní dutinu, léčivé cukrovinky, pastilky, semena pro farmaceutické účely, rostlinná vlákna ne pro výživu, bílkovinami obohacené mléko, bílkovinná potrava pro lékařské účely, bílkovinné přípravky pro lékařské účely, dietetické potraviny a nápoje, nápoje a látky upravené pro lékařské účely, diabetický chléb, vitamínové přípravky, léčivé byliny, léčivé kořeny, léčivé čaje, léky tekuté, nápoje léčivé, mléko pro farmaceutické účely, mateří kašička pro lékařské účely, laktóza, chemické přípravky pro farmaceutické účely, přípravky baktericidní, fungicidní, insekticidní, farmaceutické přípravky veterinární, obklady, obvazy, absorpční vata, adhezni pásy pro lékařské účely; (28) stolní hry, hračky, individuální i společenské hry, kostky, hračky z plyše, dřeva, umělých hmot, z papíru a kartónu, pouzdra a krabice vyplněné herními předměty, herní plány z kartónu nebo umělých hmot, hrací karty, puzzle.
(511) 3, 5, 28
(210) O-466758

(111) **306900**
(220) 21.03.2009
(151) 29.07.2009
(540)



(730) **Parenteral, a.s.**, Přívozní 2/1054, Praha 7, 17000, CZ
(740) FISCHER & PARTNER Intellectual Property s.r.o., Ing. Michael Fischer, Na Hrobcí 294/5, Praha 2, 12000
(510) (3) kosmetické přípravky, kosmetické krémy, tuky pro kosmetické účely, oleje pro kosmetické účely, mléko pro kosmetické účely, pleťová voda pro kosmetické účely, rtěnky, pomády pro kosmetické účely, opalovací přípravky, parfém, mýdla, čisticí prostředky, čisticí oleje, oleje pro toaletní účely, toaletní přípravky, šampóny, přípravky pro čištění zubní protězy, ústní vody nikoliv pro lékařské účely, vlasové vody, deodoranty pro osobní potřebu; (5) farmaceutické přípravky, anti-bakteriální, antibiotika, bakteriální přípravky pro lékařské a zvěrolékařské účely, hemoglobin, krevní plazma, dezinfekční přípravky, dezinfekční přípravky pro hygienické účely, deodoranty jiné než pro osobní potřebu, krémy a balzámy pro lékařské účely, oleje pro lékařské účely a použití, oleje proti ovadům, pomády pro lékařské účely, vazelína pro lékařské účely, tuky pro lékařské a zvěrolékařské účely, masti pro farmaceutické účely, masti na popáleniny od slunce, diagnostické přípravky pro lékařské účely, léčiva na zuby, přípravky pro vyplachování očí, přípravky pro péči o ústní dutinu, léčivé cukrovinky, pastilky, semena pro farmaceutické účely, rostlinná vlákna ne pro výživu, bílkovinami obohacené mléko, bílkovinná potrava pro lékařské

účely, bílkovinné přípravky pro lékařské účely, dietetické potraviny a nápoje, nápoje a látky upravené pro lékařské účely, diabetický chléb, vitamínové přípravky, léčivé byliny, léčivé kořeny, léčivé čaje, léky tekuté, nápoje léčivé, mléko pro farmaceutické účely, mateří kašička pro lékařské účely, laktóza, chemické přípravky pro farmaceutické účely, přípravky baktericidní, fungicidní, insekticidní, farmaceutické přípravky veterinární, obklady, obvazy, absorpční vata, adhezivní pásy pro lékařské účely; (25) oděvy textilní i kožené, tkané i netkané, pletené, oděvy z kožešin, oděvy svrchní i spodní, kabáty, pláště, svetry, džíny, džínové obleky a jejich součásti, kalhoty, saka, vesty, sukně, konfekce, sportovní oděvy, košile, trička, spodní prádlo, plavky, punčochy, rukavice, ponožky, šátky, čepice, klobouky, kloboučnické zboží, vaky na oděvy.

(511) 3, 5, 25
(210) O-466759

(111) **307002**
(220) 05.03.2009
(151) 05.08.2009
(540)

TUTOR
Komplexní vzdělávání

(591) Barevná
(730) **Tutor, s.r.o.**, Na Florenci 1270/31, Praha 1, Nové Město, 11000, CZ
(510) (41) činnost vzdělávací agentury, školení, pořádání a řízení školení, vyučování, vzdělávání, vzdělávací informace, výuka jazyků, příprava k přijímacím zkouškám na vysoké školy, organizování seminářů.
(511) 41
(210) O-466337

(111) **307042**
(220) 02.04.2009
(151) 05.08.2009
(540)

OCENĚNÍ ČESKÝCH PODNIKATELK - OCP

(730) **Kohoutová Helena**, Kamenická 303/39, Praha 7 - Bubeneč, 17000, CZ
(510) (16) tiskárenské výrobky, fotografie, papírové zboží; (21) poháry v soutěžích ve tř. 21; (35) propagační činnost, reklama - pomoc při provozování obchodů a obchodních činností průmyslového nebo obchodního podniku, jakož i služby reklamních kanceláří, vydávání, zveřejňování, oznámení, vyhlášení a publikování reklamního textu, pronájem reklamní doby v komunikačních médiích, reklama a propagace, venkovní reklama, rozšiřování reklamních nebo inzertních materiálů, televizní reklama, rozhlasová reklama, reklama on-line v počítačové síti, služby a poradenství v obchodní činnosti; (38) televizní vysílání; (40) sestavování materiálů pro třetí osoby; (41) sportovní a kulturní aktivity, služby, jejichž cílem jsou zábava, rozptýlení a rekreace osob, organizování a vedení kongresů, seminářů a konferencí, organizování živých vystoupení, nahrávání videopásek, organizování a plánování večírků, fotografování, obrazové zpravodajství, organizování vzdělávacích a zábavných soutěží, výroba videofilmů, vydávání knih, výroba rozhlasových a televizních programů; (42) grafický design.

(511) 16, 21, 35, 38, 40, 41, 42
(210) O-467022

(111) **307245**
(220) 27.01.2009
(151) 19.08.2009
(540)

Fasáda zdarma

(730) **DEK a.s.**, Tiskařská 10/257, Praha 10 - Malešice, 10800, CZ
(510) (9) počítačový software a kódované karty; (16) tištěné karty spojené s věrnostními programy pro zákazníky; (35) organizování a řízení programů věrnosti zákazníků, reklamní a propagační služby.
(511) 9, 16, 35
(210) O-465337

(111) **307278**
(220) 13.03.2009
(151) 19.08.2009
(540)



(730) **DELIMAX, a.s.**, Bratislavská 1647/3, Hodonín, 69501, CZ
(510) (16) papír a výrobky z papíru všeho druhu, jako jsou krabice a krabíčky z papíru, papírová prostírání, papírové ubrusy, papírové ubrusy, papírové archy, dárkový papír, papírové kornouty, papírové sáčky, pytlíky a tašky, papírové mašle, papírové kelímky a papírové nádoby na jedno použití, obaly a obalové materiály, zejména pro potravinářské výrobky, fólie hliníkové na balení potravin, fólie viskózní na balení, kartonážní výrobky, samolepky, nálepky pro kancelářské použití nebo pro domácnost; (20) obaly (krabice) z umělých hmot a nádoby z umělých hmot jako obaly, zejména pro potravinové výrobky, brčka na pití, palety přepravní nekovové, servírovací stolky, dekorativní předměty (přenosné), díla umělecká ze dřeva, vosku, sádry nebo umělých hmot, obrazové rámy, nábytkové konstrukce, rámečky na obrazy z papíru, figurky z kosti, slonoviny, sádry, umělých hmot, vosku nebo dřeva, sochy a sošky ze dřeva, korku, rákosu, třtiny, proutí, rohoviny, kosti, slonoviny, velrybích kostic, lastur, jantaru, perleti, mořské pěny a náhražek všech těchto materiálů, plastiky spadající do této třídy, dekorativní korálové závěsy, dekorativní nástěnné plakety, nikoliv z textilu nebo kovu; (21) mísy a misky s výjimkou mís z drahých kovů, mísy salátové, hluboké misky, misky na ovoce, skleněné mísy, servírovací misky, zapékací misky, misky na maslo, vázy s výjimkou váz z drahých kovů, skleněné džbánky, džbány, držáky na nože, podložky na krájení, stojany na nože, tácky papírové, pohárky z papíru nebo umělých hmot, porcelán, sklenice na pití, předměty umělecké z porcelánu, terakoty nebo skla; (29) ančovičky, garnáty (neživí), humři (neživí), kaviár, rybí konzervy, koryši (s výjimkou živých), lanýžy (konzervované), krevety (neživé), langusty (neživé), lososi, měkkýši (neživí), rybí moučka, mušle, rybí plátky, ryby syrové (neživé), solené, uzené, konzervované, marinované, slanečci, sledi, sardinky, sumýši (neživí), tuňáci, ústřice (neživé), hlemýždi, hlemýždi vejce (na konzumaci), zvěřina, extrakty z chaluh jako potrava, potravinářské výrobky z ryb a masa, masové výtažky, masné výrobky tepelně neopracované, masové šťávy (omáčky), drůbež (neživá), bujóny, přípravky na bujóny a vývary, droby, vnitřnosti, dršťky, šunka, huspenina, játra, játrové paštiky, tukové pomazánky, paštiky, polévky, jelita, klobásy, tlačěnka, slanina, salámy, párky, uzeniny, smažené potraviny jako smažené řízky, karbanátky, sekaná, konzervy masové, jedlé oleje a tuky, vepřové sádlo, konzervy zeleninové, konzervovaná cibule, konzervovaná čočka, fazole, hrách a sojové boby (jako potrava), hranolky bramborové, krekety, bramborové lupínky, kysané zelí, nakládaná zelenina, zeleninové saláty, šťávy na vaření a polévky, zelenina v pikantním nálevu, žampióny (konzervované), ovoce mražené, zavařené, kandované, sušené, konzervované, ovocně-zeleninové saláty, maso-zeleninové saláty, ovocné saláty, zeleninové saláty, kysané zpracované, vejce, lahůdkářské výrobky jako vaječné, uzeninové, rybí a jiné pomazánky a saláty, aspikové a rosolové misky a další lahůdkářské výrobky

zařazené do této třídy, dřeh (ovocná), džemy, marmeláda, želatina jedlá, hamburgery čerstvé, chlazené, vše s výjimkou mléčných a sýrových výrobků; (30) koření jako anýz, badyán, hřebíček, kari, kurkuma, muškátový oříšek, zázvor, nové koření, pepř, chuťové přísady, potravinové trestí, kypřicí prášek, přípravky na ztužení šlehačky, kapary, pečivo s masovou náplní, pirožky s masem, obložené/plněné bagety, palačinky a pizzy čerstvé i chlazené, koláče, rýžové koláčky, pečivo, chléb, rohlíky, sendviče, tortily, ravioli, masové pirožky, žemle, knedlíky, keksy, suchary, sušenky, biskvity, perníky, cukroví, oplatky, cukrovinky, bonbóny, karamely, marcipán, mandlové těsto, máslové tukové těsto, listové těsto, zákusky, dorty, ozdoby na dorty jedlé, pudinky, žvýkací guma, pralinky, chalva, čokoláda, čokoládové nápoje, kakao, kakaové nápoje, káva, kávové a kávovinové nápoje, čaj, nápoje na bázi čaje, zmrzlina, zmrzlinové poháry, přísady do zmrzlin, želé ovocné, med, medovniky, propolis, včelí kašička, droždí, cukr, sůl, led přírodní nebo umělý, látky pro zjemnění masa pro domácnost, těstoviny, makaróny, nudle, vlasové nudle, špagety, ságo, tapioka, mouky pšeničná, žitná, sojová, tapioková a kukuřičná, kukuřičný škrob, kukuřičné vločky, kukuřice mletá, ovesné vločky, popcorn, cereálie, fazolová moučka, kroupy, krupice, rýže, zpracovaný ječmen, pšenice, žito a oves, majonéza a majonézové saláty, dresinky, kečup, rajčatová omáčka, ocet, zálivky na ochucení, suší, lahůdkářské výrobky zařazené do této třídy; (31) čerstvé arašídů, citrusové plody, čerstvé hrozny, čerstvé ovoce, čerstvé brambory, čekanka, čerstvá čočka, čerstvé fazole, čerstvý hrách, hlávkový salát, řepa jedlá, sezam, chaluhy pro humánní nebo živočišnou spotřebu, svatojánský chléb, chmel, čerstvé kašany, čerstvý kopr (koření), kopřivy, okurky, čerstvé olivy, nezpracované ořechy, kolové oříšky, kokosové ořechy a lískové oříšky, ječmen, pšenice, žito, oves, houby čerstvé, podhoubí (houbová kultura pro výsev), krmivo pro zvířata, krmné směsi, psi suchary, nápoje pro domácí zvířata, humří živí, rybí jikry, živí korýši, živé langusty, čerstvé lanýže, živí měkkýši, živí raci, živé ryby, živé návnady na ryby, sěpie, živí sumýši, živé ústřice; (32) nealkoholické nápoje sycené i nesycené včetně nápojů minerálních, šumivých, iontových a energetických, sirupy, koncentráty a jiné přípravky pro přípravu nápojů, ovocné a zeleninové šťávy, mošty, ovocné nektary a nápoje z ovocných šťáv, stolní a minerální vody, diabetické a dietetické nápoje neléčebné, práškové nealkoholické nápoje, práškové přípravky a příchutě pro výrobu nealkoholických nápojů a likérů, obohacené vitamínové nápoje a koncentráty, nealkoholické aperitivy; (33) alkoholické nápoje, zejména likéry, destiláty, lihoviny, vinné nápoje, aperitivy, vína, vína a likéry pro trávení, nízkoalkoholické míchané nápoje, bowle a jiné alkoholické nápoje obsahující ovoce; (39) zásilková obchodní činnost, doprava, přeprava, skladování, balení a distribuce zboží a výrobků, mrazírenská činnost spadající do této třídy, silniční motorová doprava nákladní; (40) porážka zvířat, uzení potravin, konzervace, marinování, solení a jiné úpravy potravin; (42) činnost technických poradců v oblasti potravinářství, výzkum, vývoj, testování, poradenská a expertní činnost v oblasti potravin pro běžnou konzumaci, potravních doplňků, funkčních potravin, potravin pro zvláštní účely (léčebných i neléčebných), potravin pro diabetiky a dietetiky, potravin pro kojence a batolata, veškerých nápojů nealkoholických i alkoholických, a to včetně směsí, přípravků a sirupů pro přípravu nápojů; (43) restaurace včetně restaurací samoobslužných a restaurací podávajících pokrmy přes ulici, výroba lahůdek, služby poskytované v restauracích a jiných zařízeních podávajících pokrmy a nápoje připravené ke konzumaci, jakož i při prodeji pokrmových specialit, hostinská činnost.

(511) 16, 20, 21, 29, 30, 31, 32, 33, 39, 40, 42, 43
(210) O-466579

(111) 307279
(220) 13.03.2009
(151) 19.08.2009
(540)

 St. Johann

(730) DELIMAX, a.s., Bratislavská 1647/3, Hodonín, 69501, CZ
(510) (16) papír a výrobky z papíru všeho druhu, jako jsou krabice a krabíčky z papíru, papírová prostírání, papírové ubrusy, papírové ubrusy, papírové archy, dárkový papír, papírové kornouty, papírové sáčky, pytlíky a tašky, papírové mašle, papírové kelímky a papírové nádoby na jedno použití, obaly a obalové materiály, zejména pro potravinářské výrobky, fólie hliníkové na balení potravin, fólie viskózní na balení, kartonážní výrobky, samolepky, nálepky pro kancelářské použití nebo pro domácnost; (20) obaly (krabice) z umělých hmot a nádoby z umělých hmot jako obaly, zejména pro potravinové výrobky, brčka na pití, palety přepravní nekovové, servisovací stolky, dekorativní předměty (přenosné), díla umělecká ze dřeva, vosku, sádry nebo umělých hmot, obrazové rámy, nábytkové konstrukce, rámečky na obrazy z papíru, figurky z kosti, slonoviny, sádry, umělých hmot, vosku nebo dřeva, sochy a sošky ze dřeva, korku, rákosu, třtiny, proutí, rohoviny, kostí, slonoviny, velrybích kostic, lastur, jantaru, perleti, mořské pěny a náhražek všech těchto materiálů, plastiky spadající do této třídy, dekorativní korálkové závěsy, dekorativní nástěnné plakety, nikoliv z textilu nebo kovu; (21) misky a misky s výjimkou mís z drahých kovů, misky salátové, hluboké misky, misky na ovoce, skleněné misky, servisovací misky, zapékací misky, misky na máslo, vázy s výjimkou váz z drahých kovů, skleněné džbánky, džbány, držáky na nože, podložky na krájení, stojany na nože, tácky papírové, pohárky z papíru nebo umělých hmot, porcelán, sklenice na pití, předměty umělecké z porcelánu, terakoty nebo skla; (29) ančovičky, garnáti (neživí), humří (neživí), kaviár, rybí konzervy, korýši (s výjimkou živých), lanýže (konzervované), krevety (neživé), langusty (neživé), lososi, měkkýši (neživí), rybí moučka, mušle, rybí plátky, ryby syrové (neživé), solené, uzené, konzervované, marinované, slanečci, sledi, sardinky, sumýši (neživí), tuňáci, ústřice (neživé), hlemýždi, hlemýždi vejce (na konzumaci), zvířina, extrakty z chaluhy jako potrava, potravinářské výrobky z ryb a masa, masové výtahy, masné výrobky tepelně neopracované, masové šťávy (omáčky), drůbež (neživá), bujóny, přípravky na bujóny a vřavy, droby, konzervovaná cibule, konzervovaná čočka, fazole, hrách a sojové boby (jako potrava), hranolky bramborové, krekety, bramborové lupínky, kysané zelí, nakládaná zelenina, zeleninové saláty, šťávy na vaření a polévky, zelenina v pikantním nálevu, žampióny (konzervované), ovoce mražené, zavařené, kandované, sušené, konzervované, ovocně-zeleninové saláty, maso-zeleninové saláty, ovocné saláty, zeleninové saláty, ořechy zpracované, vejce, lahůdkářské výrobky jako vaječné, uzeninové, rybí a jiné pomazánky a saláty, aspikové a rosolové misky a další lahůdkářské výrobky zařazené do této třídy, dřeh (ovocná), džemy, marmeláda, želatina jedlá, hamburgery čerstvé, chlazené, vše s výjimkou mléčných a sýrových výrobků; (30) koření jako anýz, badyán, hřebíček, kari, kurkuma, muškátový oříšek, zázvor, nové koření, pepř, chuťové přísady, potravinové trestí, kypřicí prášek, přípravky na ztužení šlehačky, kapary, pečivo s masovou náplní, pirožky s masem, obložené/plněné bagety, palačinky a pizzy čerstvé i chlazené, koláče, rýžové koláčky, pečivo, chléb, rohlíky, sendviče, tortily, ravioli, masové pirožky, žemle, knedlíky, keksy, suchary, sušenky, biskvity, perníky, cukroví, oplatky, cukrovinky, bonbóny, karamely, marcipán, mandlové těsto, máslové tukové těsto, listové těsto, zákusky, dorty, ozdoby na dorty jedlé, pudinky, žvýkací guma, pralinky, chalva, čokoláda, čokoládové nápoje, kakao, kakaové nápoje, káva, kávové a kávovinové nápoje, čaj, nápoje na bázi čaje, zmrzlina, zmrzlinové poháry, přísady do zmrzlin, želé ovocné, med, medovniky, propolis, včelí kašička, droždí, cukr, sůl, led přírodní nebo umělý, látky pro zjemnění masa pro domácnost, těstoviny, makaróny, nudle, vlasové nudle, špagety, ságo, tapioka, mouky pšeničná, žitná, sojová, tapioková a kukuřičná, kukuřičný

škrob, kukuřičné vločky, kukuřice mletá, ovesné vločky, popcorn, cereálie, fazolová moučka, kroupy, krupice, rýže, zpracovaný ječmen, pšenice, žito a oves, majonéza a majonézové saláty, dresinky, kečup, rajčatová omáčka, ocet, zálivky na ochucení, suší, lahůdkářské výrobky zařazené do této třídy; (31) čerstvé arašídů, citrusové plody, čerstvé hrozny, čerstvé ovoce, čerstvé brambory, čekanka, čerstvá čočka, čerstvé fazole, čerstvý hrách, hlávkový salát, řepa jedlá, sezam, chaluhy pro humánní nebo živočišnou spotřebu, svatojánský chléb, chmel, čerstvé kaštiny, čerstvý kopr (koření), kopřivy, okurky, čerstvé olivy, nezpracované ořechy, kolové oříšky, kokosové ořechy a lískové oříšky, ječmen, pšenice, žito, oves, houby čerstvé, podhoubí (houbová kultura pro výsev), krmivo pro zvířata, krmné směsi, psí suchary, nápoje pro domácí zvířata, humří živí, rybí jikry, živí koryšci, živé langusty, čerstvé lanýže, živí měkkýši, živí raci, živé ryby, živé návnady na ryby, sépie, živí sumýši, živé ústřice; (32) nealkoholické nápoje sycené i nesycené včetně nápojů minerálních, šumivých, iontových a energetických, sirupy, koncentráty a jiné přípravky pro přípravu nápojů, ovocné a zeleninové šťávy, mošty, ovocné nektary a nápoje z ovocných šťáv, stolní a minerální vody, diabetické a dietetické nápoje neléčebné, práškové nealkoholické nápoje, práškové přípravky a příchutě pro výrobu nealkoholických nápojů a likérů, obohacené vitamínové nápoje a koncentráty, nealkoholické aperitivy; (33) alkoholické nápoje, zejména likéry, destiláty, lihoviny, vinné nápoje, aperitivy, vína, vína a likéry pro trávení, nízkoalkoholické míchané nápoje, bowle a jiné alkoholické nápoje obsahující ovoce; (39) zásilková obchodní činnost, doprava, přeprava, skladování, balení a distribuce zboží a výrobků, mrazírenská činnost spadající do této třídy, silniční motorová doprava nákladní; (40) porážka zvířat, uzení potravin, konzervace, marinování, solení a jiné úpravy potravin; (42) činnost technických poradců v oblasti potravinářství, výzkum, vývoj, testování, poradenská a expertní činnost v oblasti potravin pro běžnou konzumaci, potravních doplňků, funkčních potravin, potravin pro zvláštní účely (léčebných i neléčebných), potravin pro diabetiky a dietetiky, potravin pro kojence a batolata, veškerých nápojů nealkoholických i alkoholických, a to včetně směsí, přípravků a sirupů pro přípravu nápojů; (43) restaurace včetně restaurací samoobslužných a restaurací podávajících pokrmy přes ulici, výroba lahůdek, služby poskytované v restauracích a jiných zařízeních podávajících pokrmy a nápoje připravené ke konzumaci, jakož i při prodeji pokrmových specialit, hostinská činnost.

(511) 16, 20, 21, 29, 30, 31, 32, 33, 39, 40, 42, 43
(210) O-466580

(111) **307290**
(220) 30.03.2009
(151) 19.08.2009
(540)



(591) Barevná
(730) **ČESKOLIPSKÁ TEPLÁRENSKÁ a.s.**, Liberecká 132, Česká Lípa, 47001, CZ
(510) (39) tepelná energie (rozvod -); (40) tepelná energie (výroba -).
(511) 39, 40
(210) O-466933

(111) **307411**
(220) 09.04.2009
(151) 26.08.2009
(540)

HELAS NEW ENCOUNTERS CLUB

(730) **Kohoutová Helena**, Kamenická 303/39, Praha 7, 17000, CZ
(510) (16) fotografie, papírové zboží; (21) poháry v soutěžích - v rámci této třídy; (35) propagační činnost, reklama, pomoc při provozování obchodů a obchodních činností průmyslového nebo obchodního podniku, jakož i služby reklamních kanceláří, vydávání, zveřejňování, oznámení, vyhlášení a publikování reklamního textu, pronájem reklamní doby v komunikačních médiích, reklama a propagace, venkovní reklama, rozšiřování reklamních nebo inzertních materiálů, televizní reklama, rozhlasová reklama, reklama on-line v počítačové síti, služby a poradenství v obchodní činnosti; (38) televizní vysílání; (40) sestavování materiálů pro třetí osoby; (41) sportovní a kulturní aktivity, služby, jejichž cílem jsou zábavy, rozptýlení a rekreace osob, organizování a vedení kongresů, seminářů a konferencí, organizování živého vystoupení, nahrávání video-pásky, organizování a plánování večírků, fotografování, obrazové zpravodajství, organizování vzdělávacích a zábavných soutěží, výroba videofilmů, vydávání knih, výroba rozhlasových a televizních programů; (42) grafický design.
(511) 16, 21, 35, 38, 40, 41, 42
(210) O-467204

(111) **307431**
(220) 17.04.2009
(151) 26.08.2009
(540)



(591) Barevná
(730) **I.D.C. Holding, a.s.**, Bajkalská 19B, Bratislava 82101, SK
(740) **CJK|T ČERVENKA TURKOVÁ & PARTNERS** Advokátní, patentová a známková kancelář, Mgr. Jana Turková, Anny Letenské 34/7, Praha 2, 12000
(510) (30) trvanlivé, polotrvanlivé a jemné pečivo, čokoládové a nečokoládové cukrovinky, bonbóny, cukrátky, čokoláda, fondán, karamely, potravinářský kandys, keksy, koláče, kreky, lízátka, oplatky, perníky, medovníky, biskvity, suchary, sušenky, piškoty, vánoční kolekce a jiné cukrovinky na zdobení vánočních stromečků, pralinky, sladká dřeva, mandlové cukrovinky, marcipán, vafle, trubičky, dezerty, komprimáty, želé, neapolitánky, pastilky, tyčinky, kakao a výrobky z kakaa spadající do této třídy, výrobky z medu, melasy, obilné přípravky, müsli, žvýkačky, dia výrobky shora uvedených druhů.
(511) 30
(210) O-467346

(111) **307476**
(220) 25.03.2009
(151) 02.09.2009
(540)

GEOPLAN

(730) **DEK a.s.**, Tiskařská 10/257, Praha 10 - Malešice, 10800, CZ
(510) (17) izolační fólie pro střechy, spodní stavby, jezírka, bazény a fólie pro jiné účely ve stavebnictví z HDPE, LDPE, VLDPE, VFPE, PVC, případně z jiných plastů a příslušenství k těmto fóliím spadající do této třídy; (19) stavební hydroizolační materiály.
(511) 17, 19
(210) O-466822

(111) **307493**
(220) 07.04.2009
(151) 02.09.2009
(540)

OPTIK KROUMAN

(730) **Optik Krouman s.r.o.**, Jeneweinova 154/67, Brno, Komárov, 61700, CZ
(510) (40) leštění optického skla; (44) optici (optické služby).
(511) 40, 44
(210) O-467127

(111) **307526**
(220) 24.04.2009
(151) 02.09.2009
(540)



(591) Barevná
(730) **PM Consulting s.r.o.**, Husova 86, Choceň, 56501, CZ
(510) (35) organizační a manažerské služby v oblasti projektového řízení a v oblastech souvisejících; (41) mimoškolní vzdělávání, kurzy a tréninky včetně lektorské činnosti v oblasti projektového řízení a oblastech souvisejících; (42) analýzy, výzkumy a další obdobné činnosti v oblasti projektového řízení a oblastech souvisejících, poradenské služby v oblasti projektového řízení a oblastech souvisejících.
(511) 35, 41, 42
(210) O-467542

(111) **307572**
(220) 02.02.2009
(151) 09.09.2009
(540)



(591) Barevná
(730) **SSKA-Stavební společnost Karviná, a.s.**, Bohumínská 1878/6, Karviná, Nové Město, 73506, CZ
(740) Mgr. Václav Pacl, Pod Školou 1278, Šenov u Ostravy, 73934
(510) (6) obecné kovy v surovém a polozpracovaném stavu a jejich slitiny, kovové stavební materiály, stavební kování, kovové materiály na zateplení a opláštění budov, zámečnické a kovové výrobky spadající do této třídy,

kovové trubky a roury, kovové armatury k potrubí na stlačený vzduch, kovové hangáry, ocelové desky na obkládání podlah zdí a přiček, kovová vrata, též zateplená, kovové přenosné domy, kovový, zejména ocelový drát, kovové ohrady a ploty, kovové ohnivzdorné skříně a dveře, kovové dveřní rámy, kovové míže a mřížoví, kovové nádoby a nádrže na tekutiny, kovové zásobníky a kontejnery, kovové nosníky, ocelové konstrukce nepřenosné a stavební ocelové dílce, kovové krovy, stavební kovová vazba, tvarované trámece na střechy z kovu, ocelové stožáry, ocelový a tažený plech a výrobky z něho, pozinkovaný a pocínovaný plech, okapní a střešní žlaby kovové, koryta a okapové roury kovové, kovové římsy a tašky, spojovací materiál kovový, např. šrouby, matice, svorníky, nýty, kovové palety pro skladování, manipulaci a dopravu, kovové schody a schodnice, kovový šrot, kovové žebříky; (19) stavební materiály a hmoty nekovové, nekovové stavební konstrukce, polozpracované dřevo, truhlářské řezivo, nekovová okna, dřevěné dveře, též křídlové a posuvné, dveřní a okenní rámy nekovové, nekovové žaluzie, venkovní rolety, kromě kovových a textilních, dveřní výplně nekovové, nekovová vrata, nekovové okenice, nekovové parapety, nekovové střešní krytiny, nekovové lemování střech, nekovové mřížky, nekovové římsy a lišty k nim, nátěrové hmoty a nekovové obklady pro stavebnictví, nekovová lešení, nátěrové hmoty pro stavebnictví, nekovové obklady ve stavebnictví, nekovové pláště budov, nekovové přičky, nekovová schodiště a schodnice, stavební sklo, izolační sklo pro stavby, tabulové sklo, panely pro stavby nekovové, žáruvzdorné materiály, nekovové okapní žlaby, sítě proti hmyzu nekovové; (35) zprostředkování obchodních záležitostí, předvádění zboží, obchodní nebo podnikatelské informace, pomoc, poradenství a poskytování konzultací v obchodní činnosti, zprostředkování interaktivního obchodu pomocí globálních komunikačních sítí (Internet), referenční servis, organizování komerčních a reklamních výstav, vytváření obchodních a obchodně-informačních sítí, shromažďování různého zboží pro třetí osoby (kromě jejich přepravy), v rozsahu zboží tříd 1 až 34, za účelem umožnění spotřebitelům, aby si tyto výrobky mohli pohodlně prohlížet a nakupovat, dovozní a vývozní agentura; (36) služby nemovitostní, správa nemovitostí, bytových i nebytových prostor, jejich pronájem, nákup a prodej včetně zprostředkovatelských činností v této oblasti, investiční činnost ve stavebnictví; (37) stavby a opravy, stavební, zednická, stavebně-vybavovací a údržbářsko-opravárenská činnost, výstavba a montáže inženýrských sítí, zprostředkování stavební činnosti, provádění staveb včetně jejich změn a údržbových prací na nich, opravy a nátěry fasád a vnějších ploch budov, provádění sanačních omítek, stavebně izolační práce, zejména proti vlhkosti, provádění antikoročních a izolačních nátěrů, chemické injektáže, izolace proti tlakovým vodám, elektroosmotické vysoušení zdiva, chemické odvlhčování a zpevňování zdiva, zemní úpravy, zpevňování terénu, úprava podloží a jeho zpevňování pro stavby, strojní podřezávání zdiva, utěšňování budov a jejich zateplovací opláštění, provádění jednoduchých a drobných staveb a stavebních úprav, stavební truhlářství, rekonstrukce bytových jader, přestavba koupelen, montáže sádkartónů, provádění dekorativních nástřiků, demolice budov, čištění budov a staveb, čistění a údržba komunikací, stavební zámečnictví, instalace, montáž a opravy ústředního vytápění, větrání a klimatizace, pokládání kabelů, zemní úpravy, elektroinstalace a montáž bleskosvodů, pronajímání strojů, zařízení, nářadí a nástrojů pro stavebnictví, spadající do této třídy, instalace, montáž, demontáž, údržba a opravy stavebních i technologických ocelových konstrukcí, montáž, údržba a opravy potrubních řádů a rozvodů s příslušenstvím všech médií, včetně hydraulických, pneumatických a mazacích, instalace jednoúčelových montážních pomůcek, stavba lešení, instalatérské, topenářské a izolační práce, údržbářské práce, měření a regulace, zejména topných, vodovodních, plynových, elektrických a klimatizačních systémů, odborné poradenství ve stavebnictví, instalování, montáž, demontáž, údržba, opravy a servis ke stavebním konstrukcím, informace o opravách, inženýrská stavební činnost a provádění stavebního dozoru, vrtání, čištění a údržba studní, práce se stavebními stroji, dozor a technická inspekce, technické poradenství ve stavebnictví, též v oblasti záchrany obytných budov a historických objektů, pronájem stavebních strojů a zařízení a jiné služby ve stavebnictví, zahrnuté v této třídě, zprostředkování výše uvedených služeb; (40) zpracování materiálů pro stavební účely, zpracování materiálů na polotovary, zpracování dřevní hmoty v rámci této třídy pro účely stavebně vybavovací, dekontaminace zamořených zemín, kalů, stavebních sutí, nakládání s odpady, mimo odpady nebezpečné, a to jejich zpracováním, likvidací, spalováním a recyklací; (42) inženýrská, expertní a projektová činnost ve stavebnictví, zajišťování studií, posudků a projektů stavebních objektů a jejich zpracování, konstruktérské a projekční práce v investiční výstavbě, developerská činnost ve stavebnictví.

(511) 6, 19, 35, 36, 37, 40, 42
(210) O-465465

(111) **307573**
(220) 02.02.2009
(151) 09.09.2009
(540)



(730) **SSKA-Stavební společnost Karviná, a.s.**, Bohumínská 1878/6, Karviná, Nové Město, 73506, CZ

(740) Mgr. Václav Pacl, Pod Školou 1278, Šenov u Ostravy, 73934

(510) (6) obecné kovy v surovém a polozpracovaném stavu a jejich slitiny, kovové stavební materiály, stavební kování, kovové materiály na zateplení a opláštění budov, zámečnické a kovové výrobky spadající do této třídy, kovové trubky a roury, kovové armatury k potrubí na stlačený vzduch, kovové hangáry, ocelové desky na obkládání podlah zdí a příček, kovová vrata, též zateplená, kovové přenosné domy, kovový, zejména ocelový drát, kovové ohrady a ploty, kovové ohnivzdorné skříně a dveře, kovové dveřní rámy, kovové mříže a mřížoví, kovové nádoby a nádrže na tekutiny, kovové zásobníky a kontejnery, kovové nosníky, ocelové konstrukce nepřenosné a stavební ocelové dílce, kovové krovy, stavební kovová vazba, tvarované tránce na střechy z kovu, ocelové stožary, ocelový a tažený plech a výrobky z něho, pozinkovaný a pocínovaný plech, okapní a střešní žlaby kovové, koryta a okapové roury kovové, kovové římsy a tašky, spojovací materiál kovový, např. šrouby, matice, svorníky, nýty, kovové palety pro skladování, manipulaci a dopravu, kovové schody a schodnice, kovový šrot, kovové žebříky; (19) stavební materiály a hmoty nekovové, nekovové stavební konstrukce, polozpracované dřevo, truhlářské řezivo, nekovová okna, dřevěné dveře, též křídlové a posuvné, dveřní a okenní rámy nekovové, nekovové žaluzie, venkovní rolety, kromě kovových a textilních, dveřní výplně nekovové, nekovová vrata, nekovové okenice, nekovové parapety, nekovové střešní krytiny, nekovové lemování střech, nekovové markýzy, nekovové římsy a lišty k nim, nátěrové hmoty a nekovové obklady pro stavebnictví, nekovová lešení, nátěrové hmoty pro stavebnictví, nekovové obklady ve stavebnictví, nekovové pláště budov, nekovové příčky, nekovová schodiště a schodnice, stavební sklo, izolační sklo pro stavby, tabulové sklo, panely pro stavby nekovové, žáruvzdorné materiály, nekovové okapní žlaby, sítě proti hmyzu nekovové; (35) zprostředkování obchodních záležitostí, předvádění zboží, obchodní nebo podnikatelské informace, pomoc, poradenství a poskytování konzultací v obchodní činnosti, zprostředkování interaktivního obchodu pomocí globálních komunikačních sítí (Internet), referenční servis, organizování komerčních a reklamních výstav, vytváření obchodních a obchodně-informačních sítí, shromažďování různého zboží pro třetí osoby (kromě jejich přepravy), v rozsahu zboží tříd 1 až 34, za účelem umožnění spotřebitelům, aby si tyto výrobky mohli pohodlně prohlížet a nakupovat, dovozní a vývozní agentura; (36) služby nemovitostí, správa nemovitostí, bytových i nebytových prostor, jejich pronájem, nákup a prodej včetně zprostředkovatelských činností v této oblasti, investiční činnost ve stavebnictví; (37) stavby a opravy, stavební, zednická, stavebně-vybavovací a údržbářsko-opravárenská činnost, výstavba a montáže inženýrských sítí, zprostředkování stavební činnosti, provádění staveb včetně jejich změn a udržovacích prací na nich, opravy a nátěry fasád a vnějších ploch budov, provádění sanačních omítek, stavebně izolační práce, zejména proti vlhkosti, provádění antikoročních a izolačních nátěrů, chemické injektáže, izolace proti tlakovým vodám, elektroosmotické vysoušení zdiva, chemické odvlhčování a zpevňování zdiva, zemní úpravy, zpevňování terénu, úprava podloží a jeho zpevňování pro stavby, strojní podřezávání zdiva, utěšňování budov a jejich zateplovací opláštění, provádění jednoduchých a drobných staveb a stavebních úprav, stavební truhlářství, rekonstrukce bytových jader, přestavba koupelen, montáže sádkokartónů, provádění dekorativních nástřiků, demolice budov, čištění budov a staveb, čištění a údržba komunikací, stavební zámečnictví, instalace, montáž a opravy ústředního vytápění, větrání a klimatizace, pokládání kabelů, zemní úpravy,

elektroinstalace a montáž bleskosvodů, pronajímání strojů, zařízení, nářadí a nástrojů pro stavebnictví, spadající do této třídy, instalace, montáž, demontáž, údržba a opravy stavebních i technologických ocelových konstrukcí, montáž, údržba a opravy potrubních řádů a rozvodů s příslušenstvím všech médií, včetně hydraulických, pneumatických a mazacích, instalace jednoúčelových montážních pomůcek, stavba lešení, instalatérské, topenářské a izolační práce, údržbářské práce, měření a regulace, zejména topných, vodovodních, plynových, elektrických a klimatizačních systémů, odborné poradenství ve stavebnictví, instalování, montáž, demontáž, údržba, opravy a servis ke stavebním konstrukcím, informace o opravách, inženýrská stavební činnost a provádění stavebního dozoru, vrtání, čištění a údržba studní, práce se stavebními stroji, dozor a technická inspekce, technické poradenství ve stavebnictví, též v oblasti záchrany obytných budov a historických objektů, pronájem stavebních strojů a zařízení a jiné služby ve stavebnictví, zahrnuté v této třídě, zprostředkování výše uvedených služeb; (40) zpracování materiálů pro stavební účely, zpracování materiálů na polotovary, zpracování dřevní hmoty v rámci této třídy pro účely stavebně vybavovací, dekontaminace zamořených zemín, kalů, stavebních sutí, nakládání s odpady, mimo odpady nebezpečné, a to jejich zpracováním, likvidací, spalováním a recyklací; (42) inženýrská, expertní a projektová činnost ve stavebnictví, zajišťování studií, posudků a projektů stavebních objektů a jejich zpracování, konstruktérské a projekční práce v investiční výstavbě, developerská činnost ve stavebnictví.

(511) 6, 19, 35, 36, 37, 40, 42
(210) O-465466

(111) **307626**
(220) 09.04.2009
(151) 09.09.2009
(540)



(591) Barevná
(730) **Kohoutová Helena**, Kamenická 303/39, Praha 7, 17000, CZ
(510) (16) tiskárenské výrobky, fotografie, papírové zboží; (21) poháry v soutěžích v rámci třídy; (35) propagační činnost, reklama, pomoc při provozování obchodů a obchodních činností, průmyslového nebo obchodního podniku, jakož i služby reklamních kanceláří, vydávání, zveřejňování, oznámení, vyhlášení a publikování reklamního textu, pronájem reklamní doby v komunikačních médiích, reklama a propagace, venkovní reklama, rozšiřování reklamních nebo inzertních materiálů, televizní reklama, rozhlasová reklama, reklama on-line v počítačové síti, služby a poradenství v obchodní činnosti; (38) televizní vysílání; (40) sestavování materiálů pro třetí osoby; (41) sportovní a kulturní aktivity, služby, jejichž cílem jsou zábavy, rozptýlení a rekreace osob, organizování a vedení kongresů, seminářů a konferencí, organizování živého vystoupení, nahrávání videopásek, organizování a plánování večírků, fotografování, obrazové zpravodajství, organizování vzdělávacích a zábavných soutěží, výroba videofilmů, vydávání knih, výroba rozhlasových a televizních programů; (42) grafický design.

(511) 16, 21, 35, 38, 40, 41, 42
(210) O-467190

(111) **307758**
(220) 27.03.2009
(151) 15.09.2009
(540)



(730) **LÁZNĚ OLOMOUC s.r.o.**, Hlušovická 136/9, Olomouc, Černovír, 77900, CZ

(740) Ing. Petr Soukup, patentový zástupce, tř. Svobody 43/39, Olomouc, 77900

(510) (5) farmaceutické výrobky, pastilky, tabletky, bonbóny, oplatky, želé, žvýkačky, cukrovinky s léčivými přísadami a sirup melasový, vše upravené pro léčebné účely, diabetické přípravky pro léčebné účely, nápoje, potravinové doplňky a sirupy upravené pro léčebné účely, drogy pro léčebné účely, přípravky pro péči o dutinu ústní pro léčebné účely, léčivé přípravky do koupele a koupelové soli, léčiva na zuby, léčivé čaje, léčivé kořeny, léčivé rostliny, balzámy pro léčebné účely, bílkovinná potrava pro léčebné účely, dietetické a posilující přípravky pro léčebné účely, vitamínové přípravky, dietetické nápoje a potraviny pro léčebné účely, minerální doplňky potravy upravené pro léčebné účely, čípky, alkohol pro léčebné účely, dietetické látky upravené pro léčebné účely, enzymatické přípravky pro léčebné účely, kapsle pro léčebné účely, vláknina pro léčebné účely, léky, léčiva, léčivé vody, masti pro farmaceutické účely, koupele olejové léčivé, kosmetické přípravky pro léčebné účely, náplasti a obvazový materiál, dezinfekční přípravky pro hygienické účely, bahno pro koupele, výtažky z chmele pro farmaceutické účely, slad pro farmaceutické účely, sladové mléčné nápoje pro léčebné účely; (16) tiskoviny a papír, výrobky z papíru jako upomínkové předměty, polygrafické výrobky, periodické a neperiodické publikace, knihy, časopisy, brožury, fotografie, informační produkty a reklamní materiály na papírových nosičích, data a databáze na papírových nosičích, tištěné manuály, fotografie, plakáty, pohledy, kalendáře, samolepky, obtisky, papírové a umělohmotné tašky jako upomínkové předměty, tužky, pera a pastelky jako upomínkové předměty, papírové obaly všeho druhu zařazené do této třídy, ubrusy jako ubrusy, tácky, papírové vlajky, štočky, umělecké nebo ozdobné předměty z papíru, historické brožury, tiskopisy, pohlednice, známky, prospekty, katalogy, průvodce, ročenky, papírové informační produkty, tiskárenské výrobky, tiskoviny, propagační publikace, propagační a reklamní materiály z papíru, výstavní katalogy, papír a výrobky z papíru, papírenské zboží, alba, bloky, těžítka, inzertní listy, psací a kancelářské potřeby, plakáty, gratulace, omalovánky, mapy, obrazy, reklamní a ozdobné předměty z papíru, tiskařský materiál, štočky, lepenkové krabice, zápisníky a záznamníky jako upomínkové předměty, omalovánky, vystřihovánky, památníky, leporela, diplomy, potištěné papírenské výrobky, potištěný balicí papír všeho druhu, nože na řezání papíru potištěného, pytle a sáčky z plastických hmot pro obalovou techniku, umělecké a upomínkové předměty v rámci této třídy, malby, obrazy, obrazy malované (též olejomalby), rytiny, rytiny všeho druhu (dřevorytiny, hlubotisky, mědirytiny, lepty, tisky napodobující rytiny) a další upomínkové předměty patřící do této třídy; (35) reklamní, propagační a inzertní činnost, vydávání reklamních a propagačních materiálů, pořádání komerčních výstav a jiných přehlídek zboží a služeb komerčního charakteru, šíření informačních a reklamních materiálů, pronájem obchodních a reklamních ploch, správa hotelů, lázeňských a léčebných zařízení z hlediska obchodního managementu a ekonomiky těchto provozů, pronajímání reklamních ploch a jiných ploch pro komerční využití, pronájem a půjčování kancelářské techniky, sekretářské a asistentké služby, šíření informačních a reklamních materiálů, zprostředkování obchodu s výrobky, uvedenými ve třídách 5 a 16; (39) služby cestovní kanceláře a cestovní agentury, pořádání poznávacích a vzdělávacích zájezdů, průvodcovské služby, doprovázení turistů, zajišťování jízdenek, místenek, letenek a lodních listků, zajištění a zprostředkování přepravy osob, zavazadel a nákladů, taxislužba, půjčování automobilů, motocyklů a jízdních kol, poradenství v oboru cestovního ruchu, posílkové služby, donáška novin a časopisů, donášky nákupů, provozování parkovišť a garáží, provozování skladů, pronajímání garáží, skladových prostor, parkovacích ploch a skladových ploch; (43) služby spojené s ubytováním, stravováním a občerstvením, provozování penzionů,

hotelů, motelů, restaurací, hostinců, kaváren, vináren, cukráren, barů, bufetů apod. poradenství v oboru hotelnictví, poradenství v oboru gastronomie, zajišťování hotelových pobytů, pronájem apartmánů, sálů, salónek a jiných nebytových prostor obsažených v této třídě, poradenství v oboru provozování hotelů a gastronomických provozů; (44) provozování zdravotnického zařízení, péče poradenská, ošetrovatelská, diagnostická, preventivní, rehabilitační, lázeňská a léčebná ambulantní, zprostředkování lázeňských služeb, poradenství v oboru lázeňských služeb, provozování sauny, provozování termária, provozování solária, služby lázeňské, léčebné a rehabilitační, rovněž s využitím přírodních léčivých zdrojů minerálních vod, kyslíčků, solí a výrobků z nich, koupele vřidelní, perličkové, jodové, uhličitě, včetně koupelí horních a dolních končetin, skotské střiky, vodoléčba, klasické, reflexní a podvodní masáže, parafango, laseroterapie, oxygenoterapie, magnetoterapie, lymfodrenáž přístrojová, inhalace, jiná elektroléčba, skupinové cvičení v bazénu, léčebný tělocvik a plavání, zajišťování léčebných pobytů, odborné služby - kadeřnictví, manikúra a pedikúra, masáže, poradenství ve věci provozu léčebných a rekondičních zařízení, vše v rámci této třídy.

(511) 5, 16, 35, 39, 43, 44
(210) O-466903

(111) **307907**
(220) 29.04.2009
(151) 22.09.2009
(540)



(591) Barevná

(730) **T.G., a.s.**, K Cihelnám 699, Plzeň, 32600, CZ

(740) Mgr. Irena Langrová, Skřetova 48, Plzeň, 30100

(510) (35) maloobchodní služby týkající se prodeje zboží, jmenovitě čajů, kávy, výrobků určených pro lidskou výživu, cukrovinek, alkoholu, piva, nealkoholických nápojů, parfémů, kosmetiky, cestovních potřeb, kuřiva a kuřáckých potřeb, reklama, předvádění zboží, zaslání reklamních materiálů, pronájem reklamních ploch, poradenské a konzultační služby v oblasti všech výše uvedených služeb.

(511) 35
(210) O-467673

(111) **308149**
(220) 25.03.2009
(151) 06.10.2009
(540)

GRADEO

(730) **Bližilová Iveta**, V Přístavu 1586/2, Praha 7, 17000, CZ

(510) (35) reklama, propagace, marketing; (36) developerská činnost; (37) montáž zařízení pro interiéry.

(511) 35, 36, 37
(210) O-466829

(111) **308196**
(220) 27.05.2009
(151) 06.10.2009
(540)



(511) 43
(210) O-468478

(111) **308263**
(220) 07.04.2009
(151) 14.10.2009
(540)

COSMOPOLITAN EXECUTIVE HELAS LADIES CLUB

(591) Barevná
(730) **Société des Produits Nestlé S.A.**, Avenue Nestlé 55, Vevey, 1800, CH
(740) Zeiner & Zeiner v.o.s., Mgr. Karel Šindelka, Maiselova 15, Praha 1, 11000
(510) (29) zelenina (konzervovaná, sušená nebo vařená), ovoce (konzervované, sušené nebo vařené), houby (konzervované, sušené nebo vařené), výrobky z masa, drůbeže, zvěřiny, ryb a mořských plodů, všechny tyto výrobky ve formě výtažků, polévek, želé, pomazánek, zavařenin, vařených, hluboko zmrazených nebo sušených jídel, džemy, vejce, mléko, smetana, máslo, mléka, sýry a další potraviny vyrobené převážně z mléka zařazené v této třídě, mléčné náhražky, mléčné nápoje s vysokým obsahem mléka, dezerty (sýry, ovoce), jogurty, mražené jogurty, sojové mléko (mléčné náhražky), konzervované sojové boby pro lidskou spotřebu, jedlé oleje a tuky, proteinové přípravky pro lidskou spotřebu, bělidla do kávy a/nebo čaje (smetanové náhražky), párky a klobásy, uzeniny, arašidové máslo, polévky, koncentrované polévky, zahuštěné polévky, masox, bujóny, consomé; (30) káva, kávové výtažky, kávové přípravky a nápoje, ledová káva, kávové náhražky, výtažky z kávových náhražek, přípravky a nápoje vyrobené s kávovou náhražkou, cikorka, čaj, čajové výtažky, přípravky a nápoje vyrobené s čajem, ledový čaj, přípravky na základě sladu pro lidskou spotřebu, kakao a kakaové přípravky a nápoje, čokoláda, čokoládové výrobky, čokoládové přípravky a nápoje, sladké výrobky, cukrářské výrobky, sladkosti, cukr, žvýkačky ne pro lékařské účely, přírodní sladidla, pekařské výrobky, chleba, droždí, jemné pečivo, sušenky, moučníky, keksy, oplatky, karamely, dezerty (dorty, zákusky zahrnuté v této třídě), dezerty vyrobené s mlékem a dezerty vyrobené se smetanou, pudinky, jedlý led, vodové zmrzliny, šerbety (zmrzlinové nápoje), ledové cukrovinky, zmrazené moučníky, zmrzliny, jogurtové zmrzliny, mražené dezerty, prášky a pojiva (zahrnuté v této třídě) pro výrobu jedlého ledu a/nebo vodové zmrzliny a/nebo šerbetů a/nebo ledových cukrovinek a/nebo zmrazených moučníků a/nebo zmrzlin a/nebo mražených dezertů a/nebo mražených jogurtů, med a medové náhražky, cereálie určené ke snídani, müsli, kukuřičné vločky, tyčinky z cereálií, cereálie k přímé spotřebě, přípravky z cereálií, rýže, těstoviny, nudle, potraviny obsahující rýži, mouku nebo cereálie, také ve formě hotových jídel, pizzy, sendviče, oven-ready výrobky z moučných těst a zákusky, omáčky, sojová omáčka, kečup, výrobky pro dochucování nebo koření jídla, jedlá koření, chuťové přísady, salátové zálivky, majonéza, hořčice, ocet; (32) stolní voda, perlivá nebo šumivá voda, zpracovaná voda, pramenitá voda, minerální voda, ochucená voda, nápoje s ovocnou příchutí a nápoje s ovocem, ovocné šťávy a zeleninové šťávy, nektary, limonády, nealkoholické nápoje, sirupy, extrakty a esence a další přípravky pro výrobu nealkoholických nápojů (kromě éterických olejů), instantní kakaové nápoje, instantní čokoládové nápoje, práškové směsi na výrobu kakaových nápojů, práškové směsi na výrobu čokoládových nápojů, sirupy na přípravu kakaových nápojů, sirupy na přípravu čokoládových nápojů, práškové směsi a sirupy na výrobu čokoládových, kakaových a sladových nápojů, nápoje vyrobené s mléčnými fermenty, nápoje na základě sóji, nápoje na základě sladu, izotonické nápoje.

(511) 29, 30, 32
(210) O-468243

(111) **308214**
(220) 05.06.2009
(151) 06.10.2009
(540)

LORMŮV DVŮR

(730) **Damm Aleš Ing.**, Kozi hrádek 4, Mikulov, 69201, CZ
(510) (43) ubytovací služby.

(730) **Kohoutová Helena**, Kamenická 303/39, Praha 7, 17000, CZ
(510) (21) poháry v soutěžích v rámci této třídy; (35) propagační činnost, reklama, pomoc při provozování obchodu a obchodních činností průmyslového nebo obchodního podniku, služby reklamních kanceláří, vydávání, zveřejňování, oznámení, vyhlášení a publikování reklamního textu, pronájem reklamní doby v komunikačních médiích, venkovní reklama, rozšiřování reklamních nebo inzertních materiálů, televizní reklama, rozhlasová reklama, reklama on-line v počítačové síti, služby a poradenství v obchodní činnosti; (38) televizní vysílání; (41) sportovní a kulturní aktivity, služby, jejichž cílem jsou zábavy, rozptýlení a rekreace osob, organizování a vedení kongresů, seminářů a konferencí, organizování živého vystoupení, nahrávání video-pásků, organizování a plánování večírků, fotografování, obrazové zpravodajství, organizování vzdělávacích a zábavných soutěží, výroba videofilmů, vydávání knih, výroba rozhlasových a televizních programů; (42) grafický design s výjimkou designu nábytku, interiérového designu a navrhování kuchyní.

(511) 21, 35, 38, 41, 42
(210) O-467134

(111) **308267**
(220) 22.04.2009
(151) 14.10.2009
(540)

DERMAREGEN

(730) **Karkoška Jan**, Pionýrů 1700, Jirkov, 43111, CZ
(510) (3) přípravky a prostředky pro toaletní účely, kosmetika, kosmetické výrobky a přípravky, zejména přípravky pro péči a pěstění pokožky spadající do této třídy, zvláště pak krémy, gely, mléka, tuky a oleje, vitamínové preparáty pro tělovou kosmetiku a pro zestříhlení, masážní a masírovací gely pro odstranění svalové a kloubní bolesti a únavy a na zlepšení kondice, nikoliv pro léčebné účely; (5) výrobky a přípravky chemické, farmaceutické, veterinární, hygienické, dezinfekční, antiseptické, antibakteriální a antiparazitní v rámci této třídy pro léčebné účely, potravinové doplňky, zejména dietetické pro léčebné účely, farmaceutické a výživové potraviny a posilující potraviny pro léčebné účely, včetně nápojů pro léčebné účely, jako jsou proteinové, vitamínové, multivitaminové, energetické, iontové, izotonické nápoje, těž obohacené adaptogeny, minerální vody (včetně vod s obsahem stopových prvků), dietetické a výživové nápoje, vše pro léčebné účely, dietní a nutriční přípravky k léčebným účelům, proteinové, vitamínové, multivitaminové, energetické, iontové, minerální přípravky (včetně přípravků obsahujících stopové prvky) a výživové preparáty pro léčebné účely, bylinné čaje pro lékařské účely, léčivé byliny, cukrovinky nebo pastilky nebo tablety nebo tobolky nebo kapsle nebo žvýkačky s léčivými přísadami, dietetické látky upravené pro lékařské účely, výživa pro kojení, doplňky výživové pro lékařské účely, bílkovinné přípravky nebo potrava pro lékařské účely, balzámy a krémy a masti pro lékařské účely, léčivé oleje, oleje pro lékařské účely, tuky pro lékařské účely, léčivé soli, tinktury pro lékařské účely, vitamínová a minerální výživa ve formě koncentrátů, proteinové koncentráty jako výživné přísady k potravinám pro léčebné účely, droždí pro farmaceutické účely, výživné nebo dietetické přípravky pro lékařské účely pro denní doplnění stravy (včetně fitness přípravků) jako instantní strava nebo samostatná (vlastní) směs, která se skládá hlavně z mléka v prášku nebo ze živočišných nebo zeleninových proteinů, také s přísadkou vitamínů nebo minerálů nebo stopových prvků nebo cukru, přírodní léčivé

výtažky, posilující a antibakteriální přípravky-tonika, drogy pro léčebné účely, farmaceutické přípravky pro péči o pokožku, medicínální sirupy a emulze, výtažky z bylin a kombinované přípravky vitamínů, minerálů, stopových prvků a bylinných výtažků, vše pro léčebné účely, výrobky pro prevenci nebo utišení bolesti, výrobky ze zředěných vod pro léčebné účely; (35) zprostředkovatelská činnost v oblasti obchodu s výše uvedenými výrobky, předvádění zboží, zprostředkování interaktivního obchodu a budování prodejních sítí, shromažďování různého zboží pro třetí osoby (kromě jejich přepravy) v rozsahu zboží tříd 3, 5, 29, 30, 31, 32 a 33 za účelem umožnění spotřebitelům, aby si tyto výrobky mohli pohodlně prohlížet a nakupovat, exportní a importní činnost, dovozní a vývozní agentura.

(511) 3, 5, 35
(210) O-467456

(111) **308273**
(220) 29.04.2009
(151) 14.10.2009
(540)

avenier

(730) **AGEL a.s.**, Jungmannova 28/17, Praha 1, Nové Město, 11000, CZ
(510) (35) lékárenský internetový prodej; (39) distribuce léčiv (skladování, balení, expedice a doprava); (44) provozování nestátního zdravotnického zařízení - lékárny, provozování lékařských ambulancí hygieny a epidemiologie - očkovací centra, provozování ambulance praktického lékaře pro děti a dorost, lékařské poradenství a konzultační služby, telemedicinské služby v rámci této třídy.

(511) 35, 39, 44
(210) O-467668

(111) **308274**
(220) 29.04.2009
(151) 14.10.2009
(540)



(591) Barevná
(730) **AGEL a.s.**, Jungmannova 28/17, Praha 1, Nové Město, 11000, CZ
(510) (36) splátkový prodej vakcín; (44) lékařské služby, zdravotnická střediska, telemedicinské služby v rámci této třídy, zdravotní péče, ambulance hygieny a epidemiologie - očkovací centrum, laboratorní vyšetření - odběry krve na screening protilátek, lékařské konzultace před odjezdem do zahraničí, odběry krve na HIV, očkování tuzemské, očkování do zahraničí, antimalarická profylaxe, vystavování mezinárodních očkovacích průkazů, očkování proti žluté zimnici.

(511) 36, 44
(210) O-467669

(111) **308305**
(220) 28.05.2009
(151) 14.10.2009
(540)

EWIN

(730) **ELEKTROWIN a.s.**, Michelská 300/60, Praha 4 - Michle, 14000, CZ
(510) (16) tiskoviny (časopisy); (35) propagační činnost, reklama; (41) výchova, vzdělávání, zábava, vydávání textů s výjimkou reklamních.
(511) 16, 35, 41
(210) O-468280

(111) **308370**
(220) 09.04.2009
(151) 21.10.2009
(540)



AGENTURA HELAS

(591) Barevná
(730) **Kohoutová Helena**, Kamenická 303/39, Praha 7, 17000, CZ
(510) (16) fotografie, papírové zboží; (21) poháry v soutěžích v rámci této třídy; (35) propagační činnost, reklama - pomoc při provozování obchodů a obchodních činností, průmyslového nebo obchodního podniku, jakož i služby reklamních kanceláří, vydávání, zveřejňování, oznámení, vyhlášení a publikování reklamního textu, pronájem reklamní doby v komunikačních médiích, reklama a propagace, venkovní reklama, rozšiřování reklamních nebo inzertních materiálů, televizní reklama, rozhlasová reklama, reklama on-line v počítačové síti, služby a poradenství v obchodní činnosti; (38) televizní vysílání; (40) sestavování materiálů pro třetí osoby; (41) sportovní a kulturní aktivity, služby, jejichž cílem jsou zábavy, rozptýlení a rekreace osob, organizování a vedení kongresů, seminářů a konferencí, organizování živého vystoupení, nahrávání videopásek, organizování a plánování večírků, fotografování, obrazové zpravodajství, organizování vzdělávacích a zábavných soutěží, výroba videofilmů, vydávání knih, výroba rozhlasových a televizních programů; (42) grafický design.

(511) 16, 21, 35, 38, 40, 41, 42
(210) O-467189

(111) **308469**
(220) 20.03.2009
(151) 27.10.2009
(540)

Dentist+

(730) **CompuGroup Medical Česká republika s.r.o.**, Bucharova 2657/12, Praha 5, Stodůlky, 15800, CZ
(740) **BOHEMIA PATENT**, Ing. Jana Vanděliková, Vodičkova 791/41, Praha 1, 11000
(510) (9) software, hardware, výrobky výpočetní techniky, zejména počítače a počítačové systémy včetně částí a příslušenství, nahané a nenahané nosiče, CD romy; (16) počítačové manuály, příručky, počítačová dokumentace, tiskoviny, časopisy, periodický a neperiodický tisk a knihy v oboru výpočetní techniky; (42) návrhy, tvorba a zpracování software, kopírování software, konzultační činnost v oblasti software.

(511) 9, 16, 42
(210) O-466742

(111) **308545**
(220) 17.06.2009
(151) 27.10.2009
(540)



(591) Barevná
(730) **RENTEL a.s.**, Pod Třešněmi 18a/1120, Praha 5 - Hlubočepy, 15200, CZ
(510) (9) programy počítačové; (38) poskytování přístupu k databázím; (42) pronájem počítačového software.
(511) 9, 38, 42
(210) O-468793

(111) **308548**
(220) 17.06.2009
(151) 27.10.2009
(540)



(591) Barevná
(730) **RENTEL a.s.**, Pod Třešněmi 18a/1120, Praha 5 - Hlubočepy, 15200, CZ
(510) (9) programy počítačové; (38) poskytování přístupu k databázím; (42) pronájem počítačového software.
(511) 9, 38, 42
(210) O-468796

(111) **308669**
(220) 19.01.2009
(151) 11.11.2009
(540)

AGRIUM

(730) **AGRIUM INC.**, 13131 Lake Fraser Drive S.E., Calgary, Alberta T2J 7E8, CA
(740) Všeťečka Zelený Švorčík Kalenský a partneři, advokátní a patentová kancelář, JUDr. Michal Havlík, Hálkova 1406/2, Praha 2, Nové Město, 12000
(510) (1) hnojiva, povlakovaná hnojiva, hnojiva s řízeným uvolňováním, chemické a biologické přísady pro použití při výrobě hnojiv, pesticidů, herbicidů, fungicidů, insekticidů a rodenticidů; (44) aplikační služby pro zákazníky, v rámci této třídy, zejména aplikace hnojiv a jiných zemědělských chemikálií, konzultační služby v zemědělství.
(511) 1, 44
(210) O-465154

(111) **308670**
(220) 19.01.2009
(151) 11.11.2009
(540)

Agrium

(730) **AGRIUM INC.**, 13131 Lake Fraser Drive S.E., Calgary, Alberta T2J 7E8, CA
(740) Všeťečka Zelený Švorčík Kalenský a partneři, advokátní a patentová kancelář, JUDr. Michal Havlík, Hálkova 1406/2, Praha 2, Nové Město, 12000
(510) (1) hnojiva, povlakovaná hnojiva, hnojiva s řízeným uvolňováním, chemické a biologické přísady pro použití při výrobě hnojiv, pesticidů, herbicidů, fungicidů, insekticidů a rodenticidů; (44) aplikační služby pro zákazníky, v rámci této třídy, zejména aplikace hnojiv a jiných zemědělských chemikálií, konzultační služby v zemědělství.
(511) 1, 44
(210) O-465155

(111) **308683**
(220) 09.04.2009
(151) 11.11.2009
(540)



(730) **Hájek Jiří Ing.**, Ořešinská 83/3, Brno - Jehnice, 62100, CZ
(510) (20) matrace nafukovací, kromě matrací k léčebným účelům, reklamní předměty nafukovací; (24) tkaniny a textilní výrobky, které nejsou uvedeny v jiných třídách, vzdušné balóny, hedvábné tkaniny pro tištěné vzory, pásy textilní pro tisk, syntetické materiály (náhražkové tkaniny), tapety textilní, textilie nepropouštějící plyn pro vzdušné balóny, tkaniny přílnavé za tepla, tkaniny pogumované, ne pro papírenské účely, závěsy textilní nebo plastové; (28) hry, hračky, potřeby pro gymnastiku a sport, které nejsou uvedeny v jiných třídách, skluzavky, společenské hry, nafukovací atrakce; (35) propagační činnost, aktualizování reklamních materiálů, reklama, obchodní reklama, venkovní reklama, pronájem reklamních materiálů, pronájem reklamních ploch; (41) zábava, sportovní a kulturní aktivity, půjčování sportovního nářadí, s výjimkou dopravních prostředků, organizování sportovních soutěží, pronájem sportovních zařízení, s výjimkou dopravních prostředků, provozování sportovních zařízení, zábava, pobavení.
(511) 20, 24, 28, 35, 41
(210) O-467186

(111) **308764**
(220) 07.07.2009
(151) 11.11.2009
(540)

TasteIt Restaurant

(730) **HMG s.r.o.**, Hyberská 42/1674, Praha 1, 11000, CZ
(740) Advokátní kancelář Vyšanská, Majer s.r.o., JUDr. Jana Vyšanská Ph.D., advokát, Korunní 810, Praha 10, 10100
(510) (30) káva, čaj, cukr, rýže, tapioka, ságo, kávové náhražky, mouka a přípravky z obilnin, chléb, pečivo, cukrovinky, zmrzlina, med, sirup

melasový, droždí, prášky do těsta, sůl, hořčice, ocet, nálevy (k ochucení), koření, led pro osvěžení; (32) piva, minerální vody, šumivé nápoje a jiné nápoje nealkoholické, nápoje a šťávy ovocné, sirupy a jiné přípravky k zhotovování nápojů; (33) alkoholické nápoje s výjimkou pív; (43) služby zajišťující stravování a nápoje, dočasné ubytování.

(511) 30, 32, 33, 43
(210) O-469280

(111) **308956**
(220) 01.07.2009
(151) 25.11.2009
(540)

OCENĚNÍ ČESKÝCH PODNIKATELŮ - OCP

(730) **Helena Kohoutová**, Kamenická 303/39, Praha 7, 17000, CZ
(510) (16) tiskárenské výrobky, fotografie, papírové zboží; (21) poháry v soutěžích ve tř. 21; (35) propagační činnost, reklama - pomoc při provozování obchodů a obchodních činností, průmyslového nebo obchodního podniku, jakož i služby reklamních kanceláří, vydávání, zveřejňování, oznámení, vyhlášení a publikování reklamního textu, pronájem reklamní doby v komunikačních médiích, reklama a propagace, venkovní reklama, rozšiřování reklamních nebo inzertních materiálů, televizní reklama, rozhlasová reklama, reklama on-line v počítačové síti, služby a poradenství v obchodní činnosti; (38) televizní vysílání; (41) sportovní a kulturní aktivity, služby, jejichž cílem jsou zábavy, rozptýlení a rekreace osob, organizování a vedení kongresů, seminářů a konferencí, organizování živého vystoupení, nahrávání videopásky, organizování a plánování večírků, fotografování, obrazové zpravodajství, organizování vzdělávacích a zábavných soutěží, výroba videofilmů, vydávání knih, výroba rozhlasových a televizních programů; (42) grafický design.

(511) 16, 21, 35, 38, 41, 42
(210) O-469166

(111) **309016**
(220) 26.05.2009
(151) 02.12.2009
(540)

RadioMed

(591) Barevná
(730) **RADIO MED spol. s.r.o.**, Lhotská 2072, Praha 9, 19300, CZ
(510) (44) poradenská a konzultační činnost v oboru radiologie.
(511) 44
(210) O-468197

(111) **309055**
(220) 07.07.2009
(151) 02.12.2009
(540)

EPLAK

(730) **KEYPACK s.r.o.**, Na Roudné 80, Plzeň, 30165, CZ
(740) **POLÁČEK** a kol. Patentová a známková kancelář, Ing. Jiří Poláček, patentový zástupce, Dominikánská 6, Plzeň, 30112
(510) (16) papírový a plastový obalový materiál, papírové a plastové boxy, papírové a plastové reklamní nosiče.
(511) 16
(210) O-469289

(111) **309408**
(220) 29.04.2009
(151) 22.12.2009
(540)



(730) **VIAMILK a.s.**, Zemědělská 897, Hradec Králové, 50003, CZ
(510) (29) mléko a mlékárenské výrobky, zejména máslo včetně pomazánkového, kombinované tuky rostlinného a živočišného původu, sýry, mléčné kysané výrobky včetně jogurtů, mléčné krémy, mléčné nápoje, koktejly na bázi mléka, sušené mléko a sušené výrobky na bázi mléka, tvarohy, smetany, mražené krémy na bázi mléka, maso, masné výrobky, paštiky, salámy, konzervy a řepkový olej jedlý; (32) nápoje syrovátkové, mléko arašidové či mandlové; (35) inzertní a reklamní činnost, poskytování pomoci při provozu obchodu, obstaravatelská činnost v oblasti obchodu, zprostředkovatelská činnost v oblasti obchodu s mléčnými a zemědělskými výrobky, marketing, obchodní administrativa; (39) doprava a skladování.
(511) 29, 32, 35, 39
(210) O-467653

(111) **309435**
(220) 17.06.2009
(151) 22.12.2009
(540)

BISMARCK

(730) **DELIMAX, a.s.**, Bratislavská 1647/3, Hodonín, 69501, CZ
(510) (29) maso, uzeniny, ryby, drůbež, zvěřina, masové výtažky, paštiky, uzené ryby a rybí filety, zavináče, garnáti (neživí), humři (neživí), kaviár, koryši (s výjimkou živých), lanýže (konzervované), krevety (neživé), langusty (neživé), měkkýši (neživí), mušle, sumýši (neživí), ústřice (neživé), hlemýždi, houby a ovoce sušené, konzervované, zavařené, nakládané a kandované; džemy a marmelády, vejce, mléko a mléčné výrobky, sýry a sýrové pomazánky, oleje a jedlé tuky, masové a zeleninové omáčky a šťávy, rybí, masové a zeleninové konzervy, zelenina sušená, vařená, sterilovaná, žampiony (konzervované), masové a zeleninové směsi, rybí, masové a zeleninové krémy, ovocné a zeleninové saláty, saláty s obsahem masa, lahůdkářské výrobky jako vaječné, uzeninové, sýrové, rybí a jiné pomazánky a saláty, aspikové a rosolové misky a další lahůdkářské výrobky zařazené do této třídy; (30) majonézové saláty a jiné lahůdkářské výrobky zařazené v této třídě, mouka a přípravky z obilnin, chléb, pečivo, sendviče, cukrovinky, zmrzlina, hořčice, ocet, těstoviny, koření a kořenici směsi, omáčky pro ochucení, masové a zeleninové krémy a směsi plněné do těsta, kečupy a rajčatové omáčky, dresinky, majonéza, těsta a výrobky z nich, salátové zálivky, ovocné želé, cereálie, potravinové tresty.

(511) 29, 30
(210) O-468809

(111) **309518**
(220) 04.08.2009
(151) 22.12.2009
(540)

SAKURA'S

(730) **DIONES, s.r.o.**, Kytlická 780/12, Praha 9, Prosek, 19000, CZ
(510) (29) maso, ryby, drůbež, zvěřina, vejce, mléko, mléčné výrobky, oleje a jedlé tuky; (30) káva, čaj, kakao, rýže; (43) provozování restaurace.
(511) 29, 30, 43
(210) O-469936

(111) **309652**
(220) 01.07.2009
(151) 29.12.2009
(540)



(591) Barevná
(730) **PIPELIFE CZECH s.r.o.**, Kučovaniny 1778, Otrokovice, 76502, CZ
(740) A. Holas & partner, Ing. Mgr. Hana Holasová, Křížová 105/4, Brno, Staré Brno, 60300
(510) (17) potrubí z plastu v rámci třídy; (19) potrubí z plastu v rámci třídy; (37) potrubí z plastu - montáž, údržba, opravy.
(511) 17, 19, 37
(210) O-469161

(111) **309666**
(220) 09.07.2009
(151) 29.12.2009
(540)

MARIO WILD FLOWERS

(730) **Mário Wild s.r.o.**, Vinohradská 406/23, Praha 2, Vinohrady, 12000, CZ
(740) Advokátní kancelář, JUDr. Anna Císařová, advokátka, Křivoklátská 258, Praha 9, 19000
(510) (26) květiny a rostliny umělé, květiny, větve a dekorace z umělých květin a rostlin; (31) čerstvé řezané květiny, hrmkové rostliny a květinové kytice, květiny a rostliny živé a sušené (pro dekoraci), kytice, větve a dekorace z živých a sušených květin, rostlin a jiných dekoračních materiálů (přírodní i umělé), květinové vazby, ikebana, pokojové, balkónové a zahradní květiny a rostliny, bonsaje, palmy stromy jako rostliny i jako dekorace vánoční stromečky, semena, cibule a sazenice rostlin; (35) přijímání objednávek na květiny a květinové výrobky, nákup a prodej dekoračních materiálů a bytových doplňků do interiéru a exteriéru, z přírodního i umělého materiálu, služby týkající se maloobchodního prodeje květin a rostlin; (42) umělecký design, výzdoba interiérů, dárkové balení, aranžování a dekorování dárků a dárkových košů, odborné poradenství (s výjimkou obchodního); (44) služby týkající se pěstování rostlin, služby týkající se květinového umění, například květinových kompozic a zahradního designu, vše v rámci této třídy, aranžování a vázání květin, architektura zahradní, služby v oblasti zahradní architektury, návrhy (pro tvorbu krajiny), větve (zhotovování), zahradnické služby, zahradnictví, umělecké návrhy a poradenství v oblasti designu (s výjimkou průmyslového), bytové zahradní architektury.

(511) 16, 31, 35, 42, 44
(210) O-469364

(111) **309783**
(220) 22.04.2009
(151) 06.01.2010
(540)



(730) **SEVEROCHEMA, družstvo pro chemickou výrobu, Liberec, Vilová 333/2, Liberec, 46171, CZ**
(740) Jiří Kvittek, patentový zástupce, Pod průsekem 11, Praha 10, 10200
(510) (3) přípravky čisticí, mycí, lešticí, mydlářské, apretační, odmašťovací.
(511) 3
(210) O-467461

(111) **309992**
(220) 19.08.2009
(151) 13.01.2010
(540)

Readymalt

(730) **CEMEX Czech Republic, s.r.o.**, Laurinova 2800/4, Praha 5 - Stodůlky, 15500, CZ
(510) (1) chemické výrobky pro průmyslové a vědecké účely, pro fotografii, zemědělství, zahradnictví, lesnictví, umělé pryskyřice, plastické hmoty v surovém stavu (v prášku, pastách, v tekutém stavu), půdní hnojiva přírodní a umělá, prostředky pro kalení, pro svařování, pro konzervaci potravin, třísloviny, průmyslová pojidla, rtuť, antimon, alkalické a alkalickozemité kovy, bauxit, hasební prostředky a hasící látky, posypové soli; (19) stavební materiály nekovové včetně polozpracovaného řeziva (trámy, prkna, dřevěné panely), překližka, skleněné cihly, dlaždice, přírodní a umělý kámen, cement, vápno, malta, sádra, šterk, omítkové směsi, dekorativní omítky, mozaikové omítky, zdicí malty, stavební materiály pro průmyslové podlahy, podlahové směsi, podlahové potěry, neohebné trubky nekovové pro stavebnictví, zajišťovací lišty, spojovací materiál nekovový, materiály pro stavbu cest, asfalt, směla, přenosné konstrukce nekovové, nekovové pomníky, plastová okna, posuvná nekovová okna, tabulové sklo; (37) služby stavební a údržbářské, provádění staveb včetně jejich změn a odstraňování, pronájem stavebních strojů pro zpracování betonu, maltových směsí a samonivelačních podlahových směsí a potěru, poradenská a konzultační činnost ve stavebnictví, pokládka výše uvedených výrobků ve tř. 19.
(511) 1, 19, 37
(210) O-470229

(111) **309993**
(220) 19.08.2009
(151) 13.01.2010
(540)

Compacton

(730) **CEMEX Czech Republic, s.r.o.**, Laurinova 2800/4, Praha 5 - Stodůlky, 15500, CZ
(510) (1) chemické výrobky pro průmyslové a vědecké účely, pro fotografii, zemědělství, zahradnictví, lesnictví, umělé pryskyřice, plastické hmoty v surovém stavu (v prášku, pastách, v tekutém stavu), půdní hnojiva přírodní a umělá, prostředky pro kalení, pro svařování, pro konzervaci potravin, třísloviny, průmyslová pojidla, rtuť, antimon, alkalické a alkalickozemité kovy, bauxit, hasební prostředky a hasící látky, posypové soli; (19) stavební materiály nekovové včetně polozpracovaného řeziva (trámy, prkna, dřevěné panely), překližka, skleněné cihly, dlaždice apod., přírodní a umělý kámen, cement, vápno, malta, sádra, šterk, omítkové směsi, dekorativní omítky, mozaikové omítky, zdicí malty, stavební materiály pro průmyslové podlahy, podlahové směsi, podlahové potěry, neohebné trubky nekovové

pro stavebnictví, začistiřovací lišty, spojovací materiál nekovový, materiály pro stavbu cest, asfalt, směla, přenosné konstrukce nekovové, nekovové pomníky, plastová okna, posuvná nekovová okna, tabulové sklo; (37) služby stavební a údržbářské, provádění staveb včetně jejich změn a odstraňování, pronájem stavebních strojů pro zpracování betonu, maltových směsí a samonivelačních podlahových směsí a potěru, poradenská a konzultační činnost ve stavebnictví, pokládka výše uvedených výrobků ve tř. 19.

(511) 1, 19, 37
(210) O-470230

(111) **309994**
(220) 19.08.2009
(151) 13.01.2010
(540)

Poroflow

(730) **CEMEX Czech Republic, s.r.o.**, Laurinova 2800/4, Praha 5 - Stodůlky, 15500, CZ
(510) (1) chemické výrobky pro průmyslové a vědecké účely, pro fotografii, zemědělství, zahradnictví, lesnictví, umělé pryskyřice, plastické hmoty v surovém stavu (v prášku, pastách, v tekutém stavu), půdní hnojiva přírodní a umělá, prostředky pro kalení, pro svařování, pro konzervaci potravin, trísloviny, průmyslová pojidla, rtuť, antimon, alkalické a alkalickozemité kovy, bauxit, hasební prostředky a hasící látky, posypové soli; (19) stavební materiály nekovové včetně polozpracovaného řeziva (trámy, prkna, dřevěné panely), překližka, skleněné cihly, dlaždice, přírodní a umělý kámen, cement, vápno, malta, sádra, štěrka, omítkové směsi, dekorativní omítky, mozaikové omítky, zdící malty, stavební materiály pro průmyslové podlahy, podlahové směsi, podlahové potěry, neohebné trubky nekovové pro stavebnictví, začistiřovací lišty, spojovací materiál nekovový, materiály pro stavbu cest, asfalt, směla, přenosné konstrukce nekovové, nekovové pomníky, plastová okna, posuvná nekovová okna, tabulové sklo; (37) služby stavební a údržbářské, provádění staveb včetně jejich změn a odstraňování, pronájem stavebních strojů pro zpracování betonu, maltových směsí a samonivelačních podlahových směsí a potěru, poradenská a konzultační činnost ve stavebnictví, pokládka výše uvedených výrobků ve tř. 19.

(511) 1, 19, 37
(210) O-470232

(111) **310012**
(220) 03.09.2009
(151) 13.01.2010
(540)

(M)eatingpoint
Café-Restaurant

(730) **HMG s.r.o.**, Hyberská 42/1674, Praha 1, 11000, CZ
(740) Advokátní kancelář Vyšanská, Majer s.r.o., JUDr. Jana Vyšanská Ph.D., advokát, Korunní 810, Praha 10, 10100
(510) (30) káva, čaj, cukr, rýže, tapioka, ságo, kávové náhražky, mouka a přípravky z obilnin, chléb, pečivo, cukrovinky, zmrzlina, med, sirup melasový, droždí, prášky do těsta, sůl, hořčice, ocet, nálevy (k ochucení), koření, led pro osvěžení; (32) piva, minerální vody, šumivé nápoje a jiné nápoje nealkoholické, nápoje a šťávy ovocné, sirupy a jiné přípravky ke zhotovování nápojů; (33) alkoholické nápoje s výjimkou piv; (43) služby zajišťující stravování a nápoje, dočasné ubytování.
(511) 30, 32, 33, 43
(210) O-470554

(111) **310321**
(220) 29.09.2009
(151) 26.01.2010
(540)



(730) **PATRIA Kobylí, a.s.**, Augusty Šebestové 716, Kobylí, 69110, CZ
Pánek Petr Ing., Dobrá 877, Praha 6, 73951, CZ
(740) JUDr. Aleš Zábřeh, Na Beránce 2, Praha 6, 16000
(510) (16) papírové nosiče informací, zejména tiskoviny, reklamní papírové předměty, papírové obaly, kartonážní výrobky, viněty, fotografie, plakáty; (33) alkoholické nápoje, zejména vína včetně vín šumivých (sektů); (35) obstaravatelská a zprostředkovatelská činnost v oblasti obchodu s alkoholickými nápoji, především víny; (40) poradenská činnost v oblasti výroby vín.
(511) 16, 33, 35, 40
(210) O-471092

(111) **310402**
(220) 14.07.2009
(151) 02.02.2010
(540)

SanoCellusan

(730) **Sano - Moderní výživa zvířat spol. s r.o.**, Npor. O. Bartoška 15, Domažlice, 34401, CZ
(740) Mgr. Marie Šebelová, Na Zderaze 1275, Praha 2, 12000
(510) (31) krmiva pro zvířata, zejména suchá.
(511) 31
(210) O-469447

(111) **310417**
(220) 28.07.2009
(151) 02.02.2010
(540)

ALVA REAL

(730) **ALVA REAL s.r.o.**, Stejskalova 7, Brno, 61500, CZ
(510) (35) dražby, vedení dražeb, organizování a pořádání dražeb, veřejných obchodních soutěží a výběrových řízení za účelem podání a vyhodnocení nejvýhodnějšího návrhu na uzavření smlouvy, reklama, marketing, vydávání inzertních textů; (36) činnost a služby realitní kanceláře, správa majetku a nemovitostí, zprostředkování týkající se nemovitostí, obchodování s nemovitostmi, odhad, oceňování, pronájem a správa nemovitostí, poradenská činnost v oblasti nemovitostí, poskytování informací o finančním trhu, zejména z oblasti ekonomiky, bankovníctví, pojišťovnictví, hypotečního bankovníctví a ostatních finančních služeb, zprostředkovatelské a poradenské služby v oblasti bankovníctví a pojišťovnictví a ostatních finančních služeb, investic a realit, poskytování informací v oblasti realit, investic a nemovitostí pomocí prostředků globální počítačové sítě; (37) stavebnictví, stavitelství, poskytování stavebních informací, stavební dozor, opravy a údržba nemovitostí, zprostředkovatelská a poradenská činnost v oblasti oprav a údržby nemovitostí; (41) vydávání periodických a neperiodických publikací, zejména v oboru investiční výstavby, realit a architektury na papírových nosičích a/nebo v elektronické podobě, včetně textových, zvukových a audiovizuálních zpráv a informací na elektronických, magnetických a optických nosičích všeho druhu.
(511) 35, 36, 37, 41
(210) O-469758

(111) **310437**
(220) 20.08.2009
(151) 02.02.2010
(540)



NADAČNÍ FOND MALTÉZSKÉHO KŘÍŽE

(730) **Nadační fond maltézského kříže**, Písková 2114/29, Praha 4, Modřany, 14300, CZ
(740) JUDr. Markéta Schönbornová, advokátka, Rybná 682/14, Praha 1, 11000
(510) (36) sponzoring, shromažďování a poskytování finančních prostředků na dobročinné účely a sponzorování zejména v oblasti kultury, umění, charitativní činnosti v oblasti podpory a ochrany dětí, mládeže, v oblasti životní a sociální tísni, přestárlým, nemocným a tělesně postiženým osobám a účelovým, zdravotnickým, humanitárním a sociálním zařízením a společností, správa nemovitostí, organizování sbírek; (41) organizace a pořádání koncertů, organizování kulturních nebo vzdělávacích výstav, seminářů, symposií a charitativních akcí; (44) psychologické a ošetrovatelské služby spočívající zejména v humanitární činnosti, tj. „v lidskosti a lásce k člověku“, spočívající v návštěvách a duchovní podpoře jednotlivců podle principů ekumenického křesťanství a pomoci bližnímu k získání duševního klidu a pokoje.
(511) 36, 41, 44
(210) O-470260

(111) **310508**
(220) 01.10.2009
(151) 02.02.2010
(540)

SPACEMATIC

(730) **VARIA-PLUS spol. s r.o.**, Klatovská 181, Plzeň, 32100, CZ
(740) TICHÝ & POLÁČEK Patentoprávní a známková kancelář, Ing. Jiří Poláček, Dominikánská 6, Plzeň, 30112
(510) (7) mycí zařízení pro nápojové sklo.
(511) 7
(210) O-471156

(111) **310577**
(220) 10.08.2009
(151) 10.02.2010
(540)

GYMNASION

(730) **Nadační fond Gymnasion**, Rohanské nábřeží 671/15, Praha 8, Karlín, 18600, CZ
(740) Kania, Sedlák, Smola, s.r.o., Mendlovo náměstí 907/1a, Brno, Staré Brno, 60300
(510) (38) provozování webového portálu; (41) vydávání časopisů a knih.
(511) 38, 41
(210) O-470027

(111) **310640**
(220) 08.10.2009
(151) 10.02.2010
(540)

TAPETY METRO FLORENC

(730) **METRO FLORENC s.r.o.**, Hálkova 1598, Hlinsko, 53901, CZ
(740) Mgr. Štěpán Kratěna, advokát, Politických vězňů 934/15, Praha 1, 11000
(510) (16) fotografie, hmota papírová, papírenské výrobky, plakáty, samolepky (papírenské výrobky); (20) dekorativní předměty (přenosné); (27) tapety.
(511) 16, 20, 27
(210) O-471340

(111) **310736**
(220) 01.10.2009
(151) 17.02.2010
(540)

AIRWAVES CHUŤ, KTERÁ TĚ NAKOPNE!

(730) **Wm. WRIGLEY Jr. Company**, 1132 West Blackhawk Street, Chicago, 60642, IL, US
(740) Všeetečka Zelený Švorčík Kalenský a partneři, advokátní a patentová kancelář, JUDr. Michal Havlík, advokát, Hálkova 2, Praha 2, 12000
(510) (30) cukrovinky, zejména žvýkáci guma, žvýkačky, bonbóny a mátové bonbóny.
(511) 30
(210) O-471178

(111) **310889**
(220) 13.10.2009
(151) 24.02.2010
(540)

SEAMASTER

(730) **SEAMASTER TRADING LTD.**, 6 Bexley Square, Salford, Manchester, M3 6BZ, GB
(740) PROPATENT, Ing. Vlasta Sedláčková, Pod Pekařkou 1, Praha 4, 14700
(510) (6) lahve na stlačený plyn a zkapačný vzduch; (9) potápěčské masky, potápěčské oděvy, potápěčské přístroje, potápěčské rukavice, dýchací přístroje pro plavání pod vodou, hloubkoměry, přístroje a stroje hloubkoměrné; (11) potápěčské reflektory; (12) vodní dopravní prostředky, jachty, lodě; (28) plavecké a potápěčské ploutve, harpunovací puška (jako sportovní potřeby); (39) organizování zájezdů, podmořské záchranné práce, pronájem potápěčských skafandrů; (41) klubové služby (výchovně-zábavné), organizování kulturních nebo vzdělávacích výstav, půjčování potápěčské výstroje - v rámci této třídy, praktický výcvik, půjčování sportovního nářadí, rekreace (služby pro oddech), školení (pořádání a řízení), výcvik (instruktážní).
(511) 6, 9, 11, 12, 28, 39, 41
(210) O-471417

(111) **311109**
(220) 22.10.2009
(151) 17.03.2010
(540)



(730) **Český svaz vynálezců a zlepšovatelů**, Novotného lávka 5, Praha 1, 11668, CZ
(740) *moraviapatent*, Martin Kořistka, patentový zástupce, Karpatská 241/3, Brno, 62500
(510) (16) výrobky z papíru a lepenky, jenž nejsou zařazeny do jiných tříd, balicí papír, bloky, zápisníky, notesy, záložky do knih, periodické i neperiodické publikace, časopisy, brožury, katalogy, knihy, etikety papírové, fotografie, plakáty, pohlednice, kalendáře, manuály a návody, formuláře, obálky, samolepky, obtisky, psací potřeby, penály, psací podložky, obaly na spisy, plastické obaly, nezařazené do jiných tříd, papírové vlajky a praporky, papírové čepice a kšiltly, informační a reklamní produkty v papírové formě, ozdobné předměty z papíru, učební pomůcky vyjma přístrojů, vzory na kopírování, znaky grafické pro kopírování; (35) dodavatelské služby pro třetí osoby, komerční informace a rady pro vynálezce a zlepšovatele, prezentace výrobků v komunikačních médiích, prezentace výrobků a služeb včetně prezentace na www stránkách v počítačové síti Internet, organizování výstav komerčních a/nebo reklamních, profesionální podnikatelské poradenství, pořádání veletrhů pro obchodní a reklamní účely; (41) pořádání a řízení pracovních setkání a školení, pořádání a vedení konferencí, kongresů a symposií, služby klubové - výchovně zábavné, vyučování a vzdělávání, dálkové korespondenční studium, vzdělávací

informace, vydávání a půjčování knih, poskytování on-line elektronických publikací, překladatelské služby, organizování vzdělávacích a dovednostních soutěží, výroba videofilmů; (45) pomoc při ochraně duševního vlastnictví, konzultační služby a poradenství v oblasti duševního vlastnictví, licencí k duševnímu vlastnictví, právní služby v oblasti duševního vlastnictví a licencí k průmyslovým právům, zprostředkovatelství (mediace), poradenství v oblasti duševního vlastnictví.

(511) 16, 35, 41, 45

(210) O-471658

(111) **311177**

(220) 20.08.2009

(151) 24.03.2010

(540)



(730) **TOPNET Services s.r.o.**, Dr. Svěráka 2065/13, Boskovice, 68001, CZ

(740) Ing. Dobroslav Musil, patentová kancelář, Zábřdovická 11, Brno, 61500

(510) (9) informační produkty na magnetických, elektronických a optických nosičích, elektronické a datové sítě, software bez ohledu na záznamová média nebo prostředky šíření, tj. software nahraný na médiích nebo stažený ze vzdálené počítačové sítě, operační systémy, elektronické publikace, multimediální aplikace a 3D animace, software pro informační technologie a komunikaci, software pro elektronické obchodování, počítačové hry, kabely pro datové a komunikační sítě, nosiče dat všeho druhu spadající do tř. 9, počítače a jejich součásti, včetně jednotlivých komponent, zařízení a prvky pro datové a komunikační přenosy pomocí kabelů i bezdrátově; (35) reklama a inzerce, zejména na Internetu, obchodní poradenství, komerční využití Internetu, zejména komerční internetová média a vyhledávací služby, e-business, prezentace v počítačové síti Internet, reklamní činnost a marketing v oblasti Internetu a služeb elektronických komunikací, zpracování dat a tvorba počítačových databází v rámci tř. 35, služby databank a správa sítí v rámci tř. 35; (37) přípravné práce pro stavby, inženýrská činnost v investiční výstavbě, výstavba (zajišťování) veřejných komunikačních sítí, montáž, údržba a opravy elektrických a elektronických zařízení, jako jsou počítače, prvky datových sítí atd; (38) poskytování komunikačních a informačních služeb a přístupů ke komunikačním sítím, např. k Internetu, šíření, zveřejňování a přenos informací prostřednictvím informačních a telekomunikačních prostředků a sítí, poskytování služeb elektronické pošty, přenos obrazu a zvuku pomocí počítačových a komunikačních sítí, služby hlasové schránky, služby krátkých textových zpráv, zajišťování veřejných komunikačních sítí, pronájem telekomunikačních zařízení, rozšiřování publikací (prostřednictvím Internetu a sítí elektronických komunikací); (42) návrh, aktualizace a údržba programového vybavení, programování počítačů, pronájem doby přístupu k databázi, technické studie v oblasti počítačů a programového vybavení, pronájem programového vybavení a počítačů, vyhledávací služby, výzkum a vývoj a tvorba systémů pro elektronické obchodování včetně příslušného software a hardware, know-how pro oblast elektronického obchodování a informačních technologií, tvorba software, programování internetových databázových systémů a internetových aplikací, programování multimediálních aplikací, vytváření a modelování 3D animací, tvorba interaktivních a grafických programů, tvorba multimediálních dokumentů, prezentací, aplikací, katalogů apod., konstrukce WWW prezentací a řešení WWW serverů, tvorba počítačové animace a vizualizace, hosting webových stránek, programové projekty.

(511) 9, 35, 37, 38, 42

(210) O-470281

(111) **311343**

(220) 03.09.2009

(151) 31.03.2010

(540)

taste!t

(730) **HMG s.r.o.**, Hyberská 42/1674, Praha 1, 11000, CZ

(740) Advokátní kancelář Vyšanská, Majer s. r. o., JUDr. Jana Vyšanská Ph.D., advokát, Korunní 810, Praha 10, 10100

(510) (30) káva, čaj, cukr, rýže, tapioka, ságo, kávové náhražky, mouka a přípravky z obilnin, chléb, pečivo, cukrovinky, zmrzlina, med, sirup melasový, droždí, prášky do těsta, sůl, hořčice, ocet, nálevy (k ochucení), koření, led pro osvěžení; (32) piva, minerální vody, šumivé nápoje a jiné nápoje nealkoholické, nápoje a šťávy ovocné, sirupy a jiné přípravky k zhotovování nápojů; (33) alkoholické nápoje s výjimkou piva; (43) služby zajišťující stravování a nápoje, dočasné ubytování.

(511) 30, 32, 33, 43

(210) O-470553

(111) **311442**

(220) 08.12.2009

(151) 31.03.2010

(540)

EHRMANN STRĚBRO

(730) **Ehrmann AG**, Hauptstraße 19, 87770 Oberschöneck, DE

(740) Čermák Hořejš Matějka a spol., JUDr. Karel Čermák, advokát, Národní 32, Praha 1, 11000

(510) (29) konzervované, sušené, vařené ovoce a zelenina, kompoty, rosoly (želé), zavařeniny, džemy, polévky, mléko, práškové mléko, mléko s konzistencí gelu, aromatizované a napěněné mléko, mléčné produkty, zejména mléčné dezerty, jogurt, jogurtový nápoj, pěnové pokrmy, krémy, dezertní krémy, čerstvá smetana, máslo, sýry, rozíratelné sýry, zrající sýry, zrající plísňové sýry, nezrající čerstvé sýry a sýry naložené ve slaném nálevu, tvaroh, čerstvý sýr v tekuté nebo pastosní formě, přírodní nebo aromatizovaný, dezerty sestávající v podstatě z mléka a/nebo jogurtu a/nebo tvarohu a/nebo šlehačky, rovněž s pojivy na bázi škrobu, nápoje s převážným podílem mléka nebo mléčných výrobků, mléčné nápoje s obsahem ovoce, fermentované mléčné výrobky (přírodní nebo aromatizované), mléčné fermenty s převážným podílem mléka, veškeré výše uvedené výrobky rovněž jako dietní potraviny nebo potravinové doplňky pro nemedicijnální účely; (30) káva, čaj, kakao, kávové nápoje, kakaové nápoje, čokoládové nápoje, dorty a paštiky (sladké a slané), přípravky z obilí, obilné snídaně, hotová jídla sestávající převážně z dortového korpusu, chléb, pečivo, drobné pečivo (sladké nebo slané), vafle, koláče, jemné pečivo, veškeré tyto výrobky přírodní a/nebo s polevou a/nebo s náplní a/nebo aromatizované, cukrářské výrobky, zmrzlina, zmrzlina převážně z jogurtu, zmrzlinové krémy, sorbety (zmrzlina), jogurtová zmrzlina (zmrzlina), aromatizovaný led, veškeré tyto výrobky rovněž jako dietní potraviny nebo potravinové doplňky pro nemedicijnální účely; (32) syčené nebo nesyčené vody (minerální vody nebo neminerální), ovocné nebo zeleninové šťávy, ovocné nebo zeleninové nápoje, limonády, sodovky, sorbety (nápoje), přípravky pro přípravu nápojů, sirupy pro nápoje, ovocné a zeleninové extrakty bez alkoholu, nápoje s malým podílem mléčných fermentů bez alkoholu, veškeré tyto výrobky rovněž jako dietní potraviny nebo potravinové doplňky pro nemedicijnální účely.

(511) 29, 30, 32

(210) O-472662

(111) **311469**
(220) 12.10.2009
(151) 07.04.2010
(540)



(591) Barevná
(730) **Zemědělské družstvo Věstary**, Rozběřice 18, Věstary, 50312, CZ
(510) (7) stroje pro využití v zemědělství, lesnictví, zahrádkářství, zahradnictví a vinařství, sekačky na trávu, stroje na stříhání trávy, zahradní traktory na sekání trávy, hloubící stroje, kypřiče trávníků, stroje na stříhání trávníků, stroj na upravování hran trávníků, hrábě, hrabací stroje, kalandry, zametačky, zařízení pro péči o trávníky, stroje na úpravu trávníků, plečky, sekací vlečky za automobily, stroje na sbírání trávy, zahrádkářské stroje, kalandry, elektrické zahradní náčiní, zemědělské a zahradnické náčiní, zahradnické stroje pro péči o trávník a jeho údržbu, zemědělské stroje pro péči o půdu, příslušenství, části a potřeby k výše uvedenému zboží, trávníkové žací stroje a žací adaptéry, pluhu, vyorávací radlice, kultivátory, brány, hrobkovače, secí stroje, obrabeče a shmovače, mulčovače, sběratele listů a posečené trávy, zametací kartáče, rozmetadla hnojiv a sypače, drtiče zahradního odpadu, postřikovače pro ochranu rostlin, zahradní čerpadla, zavlažovací zařízení, shmovací radlice, sněhové frézy, různé druhy fréz a soustruhů, jejich součástí a díly, nožové jednotky, výstružníky, výhružníky, vrtáky, frézovací trny, vrtáčky, vrtáčková sklíčidla, strojní pilové pásy a pily, kovopily, závitníky a závitové čelisti, el. pneumatické stroje a nářadí, kompresory, obráběcí stroje a ložiska, včetně náhradních dílů pro uvedené výrobky, vše v rámci této třídy; (8) nářadí a přístroje s ručním pohonem, zejména pak klíče, gola sady, kleště, kladiva, hasáky, šroubováky, montážní soupravy, pilníky, škrabáky, speciální kleště, vyťahovačky, rychlospojky, brusné kotouče, ruční měřidla, svařovací přístroje, elektrické ruční nářadí, nástroje a nářadí pro zpracování kovů a dřeva, brousíky ruční, ruční brusné nástroje, kameny a kotouče včetně smirkových - v rámci této třídy, nástroje a nářadí ruční v rámci této třídy, řezné a brusné ruční nástroje a nářadí v rámci této třídy, maticové klíče, nástroje a nářadí s ručním pohonem zastávající funkci nářadí, vidličky, lžíce, páky, ruční zvedáky, řezné nástroje, svěráky, škrabky (ruční nástroje), tvářecí nástroje, vrtáky, zahradnické nůžky, sečné zbraně, břitvy, nožířské výrobky, upínací desky a upínací přístroje, ruční česáčky na ovoce, plecí motyčky, ruční mechanické lisy na ovoce a zeleninu, hrábě všeho druhu, rýče, lopaty, sekery, sekačky, krbové náčiní, ruční zahradní technika spadající do této třídy, ruční dílenská technika, vrtáky, řezné nástroje, hoblíky, kladiva, kleště, kleštičky, maticové klíče, kosa, brousíky na kosa, ruční stavební nářadí, ruční pily, šroubováky, ruční kuchyňské přístroje, nářadí, nástroje a přípravky, ruční postřikovače kupř. na insekticidní prostředky a proti hmyzu, ruční nářadí pro nýtované spoje, ostatní ruční nářadí a ručně ovládané nástroje a náčiní zemědělské a zahradnické pro kutily a pro volné chvíle, vše v rámci této třídy; (12) zemědělská vozidla, vozidla přizpůsobená k zemědělskému použití, vozidla přizpůsobená k použití se zemědělskými stroji, vozidla přizpůsobená k užití na zahradě, vozidla přizpůsobená k použití v lesnictví a zahradnictví, vozidla pro přepravu zvířat, vozidla pro roztroušení hnojiv, vozidla pro míchání krmiva, vozidla vybavená k hloubení, vysypání, vození nákladů, nakládání a skládání, vozidla s rypadly a/nebo bagrem, traktory, vlečné vozy, výklopné vozíky, pozemní vozidla, pozemní vozidla tažená traktorem, spráhla pro vlečné vozy, vlečné závěsy pro vozidla, vlečné vozy za vozidla, nákladní vozy, nákladní traktory, části, potřeby a příslušenství k výše uvedenému zboží, malotraktory jednoosé a dvouosé pro malou zemědělskou a zahradní mechanizaci a pro ošetřování a údržbu parků, areálů sportovních, výstavních, letištních i vojenských, hnací motorové jednotky, převodovky, spojky, tažené nápravy, tažené a tlačené vozíky, náhradní díly pro uvedené výrobky, vše v rámci této třídy.

(511) 7, 8, 12
(210) O-471073

(111) **311547**
(220) 01.10.2009
(151) 21.04.2010
(540)



(730) **H & D, a.s.**, Olomoucká 37, Prostějov, 79601, CZ
(740) KOREJZOVA LEGAL v.o.s., JUDr. Petra Sauvage de Brantes, advokátka, Korunní 810/104, Praha 10, Vinohrady, 10100
(510) (20) nábytek, zrcadla, rámy, výrobky nejmenované v jiných třídách ze dřeva, korku, rákosu, vrbového proutí, z rohu, kostí, slonoviny, z kositic, želvoviny, jantaru, perleti, mořské pěny, náhražky všech těchto materiálů nebo náhražky z plastických hmot; (24) tkaniny a textilní výrobky, které nejsou uvedeny v jiných třídách, pokrývky ložní a ubrusy.
(511) 20, 24
(210) O-471168

(111) **311616**
(220) 21.03.2009
(151) 28.04.2010
(540)

DOLOR-END

(730) **Parenteral, a.s.**, Přívozní 2/1054, Praha 7, 17000, CZ
(740) FISCHER & PARTNER Intellectual Property s.r.o., Ing. Michael Fischer, Na Hrobcí 294/5, Praha 2, 12000
(510) (3) kosmetické přípravky, kosmetické krémy, tuky pro kosmetické účely, oleje pro kosmetické účely, mléko pro kosmetické účely, pleťová voda pro kosmetické účely, rtěnky, pomády pro kosmetické účely, opalovací přípravky, parfémy, mýdla, čisticí prostředky, čisticí oleje, oleje pro toaletní účely, toaletní přípravky, šampóny, přípravky pro čištění zubní protéz, ústní vody nikoliv pro lékařské účely, vlasové vody, deodoranty pro osobní potřebu; (5) farmaceutické přípravky, anti-bakteriální, antibiotika, bakteriální přípravky pro lékařské a zvěrolékařské účely, hemoglobin, krevní plazma, dezinfekční přípravky, dezinfekční přípravky pro hygienické účely, deodoranty jiné než pro osobní potřebu, krémy a balzámy pro lékařské účely, oleje pro lékařské účely a použití, oleje proti ovadům, pomády pro lékařské účely, vazelína pro lékařské účely, tuky pro lékařské a zvěrolékařské účely, masti pro farmaceutické účely, masti na popáleniny od slunce, diagnostické přípravky pro lékařské účely, léčiva na zuby, přípravky pro vyplachování očí, přípravky pro péči o ústní dutinu, léčivé cukrovinky, pastilky, semena pro farmaceutické účely, rostlinná vlákna ne pro výživu, bílkovinami obohacené mléko, bílkovinná potrava pro lékařské účely, bílkovinné přípravky pro lékařské účely, dietetické potraviny a nápoje, nápoje a látky upravené pro lékařské účely, diabetický chléb, vitamínové přípravky, léčivé byliny, léčivé kořeny, léčivé čaje, léky tekuté, nápoje léčivé, mléko pro farmaceutické účely, mateří kasička pro lékařské účely, laktóza, chemické přípravky pro farmaceutické účely, přípravky baktericidní, fungicidní, insekticidní, farmaceutické přípravky veterinární, obklady, obvazy, absorpční vata, adhezivní pásy pro lékařské účely; (44) zdravotnická střediska, farmaceutické poradenství, salóny krásy, masáže, kliniky nebo sanatoria, ošetrovatelské služby.
(511) 3, 5, 44
(210) O-466756

(111) **311635**
(220) 16.09.2009
(151) 28.04.2010
(540)



NADAČNÍ FOND MALTÉZSKÉHO KŘÍŽE

- (730) **Nadační fond maltézského kříže**, Písková 2114/29, Praha 4, Modřany, 14300, CZ
(740) JUDr. Markéta Schönbornová, advokátka, Rybná 682/14, Praha 1, 11000
(510) (36) sponzoring, shromažďování a poskytování finančních prostředků na dobročinné účely a sponzorování, zejména v oblasti kultury, umění, charitativní činnosti v oblasti podpory a ochrany dětí, mládeže, v oblasti sociálních a zdravotních projektů a aktivit, dále fyzickým osobám v životní a sociální tísni, přestárlým, nemocným či tělesně postiženým osobám a účelovým, zdravotnickým, humanitárním a sociálním zařízením a společností, správa nemovitostí, organizování sbírek; (41) organizace a pořádání koncertů, organizování kulturních výstav, výstav, seminářů, symposií a charitativních akcí; (44) psychologické a ošetrovatelské služby spočívající zejména v humanitární činnosti, tj. "v lidskosti a lásce k člověku", spočívající v návštěvách a duchovní podpoře jednotlivců podle principů ekumenického křesťanství a pomoci bližnímu k získání duševního klidu a pokoje.
(511) 36, 41, 44
(210) O-470817

(111) **311877**
(220) 14.09.2009
(151) 12.05.2010
(540)

Clean4you

- (730) **Clean4you s.r.o.**, č. p. 573, Hněvotín, 78347, CZ
(740) Halaxová & Halaxová TETRAPAT, Mgr. Eva Halaxová, Jinonická 804/80, Praha 5, Košíře, 15800
(510) (7) čisticí a mycí zařízení, zejména kartáčové automobilové myčky, speciální mycí stroje a mycí zařízení pro automobily a jejich části, například podvozky, přívěsy, pneumatiky a čalounění, vysokotlaké čisticí zařízení pro kontejnery, nádrže a nákupní vozíky, zařízení pro odstraňování nečistot z povrchů, například žvýkaček z dlažby a graffitti ze stěn exteriérů a interiérů budov; (35) zprostředkovatelská činnost v oblasti obchodu se zařízeními uvedenými ve tř. 7, export a import výše uvedených zařízení; (37) čištění a mytí dopravních prostředků, kontejnerů, nádrží a nákupních vozíků, čištění a mytí exteriérů a interiérů budov, čištění a mytí dlažeb a povrchů veřejných prostranství, pronájem čisticích zařízení, stavební práce v oborech inženýrského, průmyslového a pozemního stavitelství, dodávky staveb a jejich částí v uvedených oborech, montáže konstrukcí, servisní, dílenské a opravárenské služby, provádění staveb včetně jejich změn, udržovacích prací na nich a jejich odstraňování, zednictví, tesařství, obkladačství, pokrývačství, štukatérství, podlahářství, izolatérství, instalatérství, truhlářství, zámečnictví, topenářství, půjčování stavebních strojů a zařízení, poradenská činnost v oblasti stavebnictví; (42) vývoj a konstrukce zařízení uvedených ve tř. 7.
(511) 7, 35, 37, 42
(210) O-470775

(111) **311878**
(220) 14.09.2009
(151) 12.05.2010
(540)



- (730) **Clean4you s.r.o.**, č. p. 573, Hněvotín, 78347, CZ
(740) Halaxová & Halaxová TETRAPAT, Mgr. Eva Halaxová, Jinonická 804/80, Praha 5, Košíře, 15800
(510) (7) čisticí a mycí zařízení, zejména kartáčové automobilové myčky, speciální mycí stroje a mycí zařízení pro automobily a jejich části, například podvozky, přívěsy, pneumatiky a čalounění, vysokotlaké čisticí zařízení pro kontejnery, nádrže a nákupní vozíky, zařízení pro odstraňování nečistot z povrchů, například žvýkaček z dlažby a graffitti ze stěn exteriérů a interiérů budov; (35) zprostředkovatelská činnost v oblasti obchodu se zařízeními uvedenými ve tř. 7, export a import výše uvedených zařízení; (37) čištění a mytí dopravních prostředků, kontejnerů, nádrží a nákupních vozíků, čištění a mytí exteriérů a interiérů budov, čištění a mytí dlažeb a povrchů veřejných prostranství, pronájem čisticích zařízení, stavební práce v oborech inženýrského, průmyslového a pozemního stavitelství, dodávky staveb a jejich částí v uvedených oborech, montáže konstrukcí, servisní, dílenské a opravárenské služby, provádění staveb včetně jejich změn, udržovacích prací na nich a jejich odstraňování, zednictví, tesařství, obkladačství, pokrývačství, štukatérství, podlahářství, izolatérství, instalatérství, truhlářství, zámečnictví, topenářství, půjčování stavebních strojů a zařízení, poradenská činnost v oblasti stavebnictví; (42) vývoj a konstrukce zařízení uvedených ve tř. 7.
(511) 7, 35, 37, 42
(210) O-470776

(111) **312131**
(220) 10.08.2009
(151) 26.05.2010
(540)

KARTONPLAST

- (730) **KEYPACK s.r.o.**, Na Roudné 80, Plzeň, 30165, CZ
(740) POLÁČEK a kol. Patentová a známková kancelář, Ing. Jiří Poláček, patentový zástupce, Dominikánská 6, Plzeň, 30112
(510) (16) papírový a plastový obalový materiál včetně výplní a výtuh, papírové a plastové boxy, papírové a plastové reklamní nosiče; (17) nekovový konstrukční materiál ve strojírenství spadající do třídy 17, tepelná a zvuková izolace; (19) materiál k vytváření stavebních forem spadající do třídy 19.
(511) 16, 17, 19
(210) O-470045

(111) **312146**
(220) 18.09.2009
(151) 26.05.2010
(540)



(591) Barevná
(730) **Oliva Daniel Ing.**, U Soudu 6199/23, Ostrava - Poruba, 70800, CZ
(510) (9) agregáty nabíjecí pro elektrické baterie, amplióny, ozvučení pro reproduktory, anody a články elektrické, baterie všech typů a druhů spadající do této třídy, blikáče - světelná signalizace, bzučáky elektrické, cívky indukční, tlumivky (impedance), čtečky čárového kódu, článkový přepínač (elektrotechnika), články galvanické, články solární, dopravní značky světelné nebo mechanické, dráty elektrické, elektrické kabely, elektrické svorky, spojky, konektory, materiály na elektrické vedení, elektrické zařízení i solární na vábení a ničení hmyzu, elektrické zásuvky a zástrčky, elektronické oznamovací tabule, elektronky a svítidla - zářivky (se žhavenou katodou), hologramy, inventory (elektrotechnika), solární panely vyrábějící elektřinu, kondenzátory elektrické, krokoměry, elektronická zařízení pro uchovávání dat (USB), měniče elektrické, nabíječky akumulátorů, neonové označení, nosiče dat magnetické, nosiče dat optické, objímky a svorky na cívky (elektrické), odbočné krabice a odbočnice (elektrotechnika), pojistky a jističe, přerušovače, vypínače, relé (elektrotechnika), rozvodné panely (elektřina), skenery, solární fólie určené pro výrobu elektřiny, elektrické stmívače - regulátory světla i dálkově ovládané, zástrčky a zásuvky a ostatní elektrické spojky i dálkově ovládané; (11) svítidla pro akvária, automobilové reflektory, baňky lampové, baterky, bezpečnostní lampy, čísla domovní světelná, čisticí lampy vzduchu od bakterií (germicidní), difuzéry světla - rozptylovače, elektrické lampy, chladič zařízení a stroje, světla a svítidla pro jízdní kola, kapesní svítilny, klimatizační zařízení, klimatizační zařízení pro automobily a vozidla, kryty pro svítidla, laboratorní lampy, světla pro dopravní prostředky, tepelná čerpadla (pumpy), ventilátory, ventilátory jako součásti větracích zařízení, ventilátory elektrické pro osobní potřebu, elektrické výbojky pro osvětlení, vytápěcí tělesa, ionizátory vzduchu, žárovky, žárovky elektrické, lampová svítidla, lampy elektrické, lampy bezpečnostní, lampy do projektorů, lampy na svícení, lampy obloukové, lampy pouliční, lampy pro směrové signály, svítidla solární vnitřní, svítidla solární venkovní, fluorescenční žárovky a světla, LED žárovky, halogenové žárovky, žárovky indukční, svítidla indukční, lucerny na svícení, lustry, objímky na elektrická světla, objímky na lampy, objímky na svítidla, přístroje na chlazení vzduchu, reflektory, stropní svítidla, elektrická světla na vánoční stromky.
(511) 9, 11
(210) O-470873

(111) **312155**
(220) 30.10.2009
(151) 26.05.2010
(540)

ALFA COMPUTER

(730) **T.S.BOHEMIA a.s.**, Sladovní 103/3, Olomouc - Pavlovičky, 77900, CZ
(740) Mgr. Jiří Zrník, Advokátní kancelář, Mgr. Jiří Zrník, Horní náměstí 205/12, Olomouc, 77900
(510) (9) servery, procesory počítačů, počítačové tiskárny, kopírovací stroje, skenery, akumulátory, grafické karty, monitory, televizní přístroje, mikrofony, sluchátka, projektoři, reproduktory, digitální kamery, DVD přehrávače a rekordéry, rádia, přenosné a stolní přehrávače digitálních médií, kalkulátory; (16) kancelářská technika v rámci této třídy jako laminovací, vázací a řezací přístroje a zařízení pro papír, dokumenty, skartovací přístroje; (35) maloobchodní a velkoobchodní činnost se zaměřením na prodej zboží v rámci třídy 9, služby elektronického obchodu s výrobky v rámci třídy 9, předvádění zboží prostřednictvím Internetu, komerční využití Internetu v oblastech obchodu a nabídky služeb, inzertní, propagační služby a informační služby prostřednictvím Internetu za účelem obchodu, propagační činnost a reklama, tisk reklamních materiálů, inzerce

v časopisech a denících; (37) opravy a údržba výpočetní techniky a dalšího zboží uvedeného ve třídě 9.
(511) 9, 16, 35, 37
(210) O-471803

(111) **312156**
(220) 30.10.2009
(151) 26.05.2010
(540)



(591) Barevná
(730) **T.S.BOHEMIA a.s.**, Sladovní 103/3, Olomouc - Pavlovičky, 77900, CZ
(740) Mgr. Jiří Zrník, Advokátní kancelář, Mgr. Jiří Zrník, Horní náměstí 205/12, Olomouc, 77900
(510) (9) servery, procesory počítačů, počítačové tiskárny, kopírovací stroje, skenery, akumulátory, grafické karty, monitory, televizní přístroje, mikrofony, sluchátka, projektoři, reproduktory, digitální kamery, DVD přehrávače a rekordéry, rádia, přenosné a stolní přehrávače digitálních médií, kalkulátory; (16) kancelářská technika v rámci této třídy jako laminovací, vázací a řezací přístroje a zařízení pro papír, dokumenty, skartovací přístroje; (35) maloobchodní a velkoobchodní činnost se zaměřením na prodej zboží v rámci třídy 9, služby elektronického obchodu s výrobky v rámci třídy 9, předvádění zboží prostřednictvím Internetu, komerční využití Internetu v oblastech obchodu a nabídky služeb, inzertní, propagační služby a informační služby prostřednictvím Internetu za účelem obchodu, propagační činnost a reklama, tisk reklamních materiálů, inzerce v časopisech a denících; (37) opravy a údržba výpočetní techniky a dalšího zboží uvedeného ve třídě 9.
(511) 9, 16, 35, 37
(210) O-471804

(111) **312366**
(220) 11.01.2010
(151) 02.06.2010
(540)



(591) Barevná
(730) **MVV Energie CZ a.s.**, Kutvirtova 339/5, Praha 5, 15000, CZ
(510) (4) elektrická energie; (39) rozvod energie, rozvod elektřiny, rozvod vody, zásobování vodou; (40) výroba energie, úprava vody; (41) konzultace v oblasti úspor energie (výuka, školení).
(511) 4, 39, 40, 41
(210) O-473323

(111) **312956**
(220) 11.06.2009
(151) 07.07.2010
(540)

top vision

(730) **Top Vision, s.r.o.**, Na Florenci 1270/31, Praha 1, Nové Město, 11000, CZ
(510) (38) počítačová komunikace, poskytování internetových diskusních fór;
(41) činnost vzdělávací agentury, školení, pořádání a řízení školení, vyučování, vzdělávání, vzdělávací informace, výuka jazyků, příprava k přijímacím zkouškám na vysoké školy, organizování seminářů a konferencí, internetové vzdělávání.
(511) 38, 41
(210) O-468616

(111) **313065**
(220) 25.03.2009
(151) 14.07.2010
(540)



(730) **MAFRA Print, a.s.**, Karla Engliše 519/11, Praha 5, Smíchov, 15000, CZ
(740) Rott, Růžička & Guttman Patentové, známkové a advokátní kanceláře, JUDr. Michal Růžička, Vinohradská 37, Praha 2, 12000
(510) (9) informace, data a databáze na elektronických, magnetických a optických nosičích všeho druhu a v elektronických, datových, informačních a telekomunikačních sítích všeho druhu, multimediální aplikace, zejména elektronické informační katalogy, časopisy a periodika, knihy v elektronické podobě, nahrané zvukové a zvukově-obrazové a obrazové záznamy, včetně software na CD a DVD discích a magnetických nosičích, software pro počítače; (16) tiskoviny všeho druhu, zejména periodické a neperiodické publikace na papírových nosičích, např. časopisy, noviny, knihy, prospekty, plakáty, data a databáze na papírových nosičích, kalendáře, fotografie, pohlednice, plakáty, samolepky, knihařské výrobky, informační a propagační výrobky z papíru, včetně dekoračních předmětů z papíru, obalový materiál z papíru a balicí fólie z plastu, papírové a plastové sáčky a tašky, kancelářské potřeby (vyjma nábytku); (35) zprostředkovatelské služby v oblasti obchodu s reklamou a pomoc při řízení obchodní činnosti, zprostředkování obchodních kontaktů v oblasti výrobní třídy 9, 16 a služeb třídy 35, 38, a 41, reklamní a propagační činnost, poskytování obchodních informačních produktů, např. multimediálních informací pro reklamní a obchodní účely, včetně jejich vyhledávání, inzertní a propagační činnost, včetně on-line inzerce a prezentace uživatelů v počítačové síti Internet, obchodní využití sítě Internet v oblasti vyhledávacích služeb v oblasti obchodu s reklamou a e-businessu, vydávání reklamních a/nebo náborových textů, propagačních a inzertních tiskovin, rozšiřování reklamních a/nebo inzertních materiálů, obchodní průzkum a analýza trhu, marketing, organizace reklamních a obchodních předváděcích akcí výrobků a služeb, včetně obchodních výstav a jejich doprovodných akcí, např. komerčních módních přehlídek, distribuce zboží a tiskovin k reklamním účelům, obchodní zastoupení tuzemských a zahraničních firem, obchodní a podnikatelský informační servis, obchodní poradenské a konzultační služby; (38) šíření elektronických informací, zpráv textových, zvukových a zvukově-obrazových, např. elektronických časopisů, knih a děl prostřednictvím počítačové sítě Internet a satelitů, výměna elektronických zpráv a informací, služby zabezpečující audiovizuální komunikaci prostřednictvím informačních a telekomunikačních sítí, např. počítačové sítě Internet a satelitů, šíření audiovizuálních děl, zpráv a informací, anket a soutěží, odborná informační a poradenská činnost v daných oborech, televizní vysílání; (41) nakladatelství a vydavatelství periodických a neperiodických publikací, zejména společenských, zábavních, vzdělávacích a odborných časopisů, a to tištěných na papírových nosičích i v elektronické podobě, včetně textových, zvukových a zvukově-obrazových zpráv a informací na elektronických, magnetických a optických nosičích všeho druhu, ediční a publikační činnost, včetně nahrávání zvukových a zvukově-obrazových nosičů a pořadů pro rozhlasové a

televizní vysílání, půjčování publikací a nahraných zvukových a zvukově-obrazových nosičů, produkční a agenturní činnost v oblasti zábavy, vzdělávání, kultury a sportu, včetně pořádání zábavních a vzdělávacích soutěží a akcí, hobby-soutěží, zájmových klubů, setkání a přednášek, včetně akcí na podporu zdravého životního stylu a společenského uplatnění a aktivity zájmových skupin, kulturních a/nebo vzdělávacích výstav, informační, konzultační, poradenské a obstaravatelské služby v oboru nakladatelské a vydavatelské činnosti, produkční a agenturní činnost v oblasti zábavy, kultury, vzdělávání, zájmové činnosti a společenských aktivit.

(511) 9, 16, 35, 38, 41
(210) O-466832

(111) **313354**
(220) 02.03.2010
(151) 21.07.2010
(540)

KONSTRUKTIVA LOKUS

(730) **KONSTRUKTIVA LOKUS a.s.**, Jeremiášova 947/16, Praha 5 - Stodůlky, 15500, CZ
(510) (36) pronájem nemovitostí, správa nemovitostí, pronájem kanceláří, správa majetku; (37) půjčování jeřábů, půjčování stavebního zařízení, pronájem stavebních strojů a zařízení, stavby a opravy skladů, montáž strojů, údržba strojů, opravy strojů, instalace výtahů, montáž výtahů, opravy výtahů, obnova strojů; (39) nákladní automobilová doprava, pronájem parkovacích ploch, pronájem skladů, uskladňování, skladování zboží, zprostředkování přepravy.
(511) 36, 37, 39
(210) O-474745

(111) **314039**
(220) 18.03.2010
(151) 01.09.2010
(540)

Pivovar Matuška - IPA - RAPTOR

(730) **Matuška Martin**, Španielova 1268, Praha 6, 16300, CZ
(740) Ing. Michal Jupa, patentový zástupce, Na Baních 1385, Praha 5 - Zbraslav, 15600
(510) (32) piva všeho druhu, minerální vody, šumivé nápoje a jiné nápoje nealkoholické, nápoje a šťávy ovocné, sirupy a jiné přípravky k zhotovování nápojů; (35) propagace a inzerce prostřednictvím všech druhů médií, marketing, zprostředkovatelská činnost v oblasti obchodu s pivem a nealkoholickými nápoji; (40) pivovarnictví - výroba piva všeho druhu, sladovnictví.
(511) 32, 35, 40
(210) O-475266

(111) **314611**
(220) 07.08.2009
(151) 06.10.2010
(540)

TOP DIVE

(730) **TOP DIVE s.r.o.**, Palackého 1430, Předklášteří, 66602, CZ
(740) Advokátní kancelář, Mgr., LL.M. Kateřina Širhalová, Gajdošova 7, Brno, 61500
(510) (9) dýchací přístroje pro plavání pod vodou, dýchací přístroje, respirátory, s výjimkou pro umělé dýchání, dýchací přístroje s výjimkou na umělé dýchání, masky potápěčské, oděvy potápěčské, potápěčské přístroje, potápěčské rukavice, speciální pouzdra na fotografické aparáty, tlakoměry, manometry; (41) fotografování, informace o možnostech rekreace, informace o možnostech rozptýlení, informace o možnostech zábavy, informace o výchově a vzdělávání, kempinky (-služby), klubové služby (výchovně-zábavné), konference (organizování a vedení), organizování a vedení seminářů, organizování kulturních nebo vzdělávacích výstav, organizování představení (manažerské služby), organizování soutěží (vzdělávacích nebo zábavních), organizování sportovních soutěží, potápěčská výstroj (-půjčování), praktický výcvik, prázdninové tábory (služby -) (zábava), překladatelské služby, půjčování sportovního nářadí, s výjimkou dopravních prostředků, rekreace (informace o možnostech), rekreace (služby pro oddech), služby v oblasti prodeje vstupenek (zábava), sportovní služby pro kempování, školení, vyučování, výcvik (instruktažní), tělesná výchova, vzdělávací informace; (43) hotelové služby, hotely (-rezervace), penziony, poskytování přechodného ubytování, prázdninové

tábory (ubytovací služby), přechodné ubytování (-rezervace), rezervace penzionů, ubytovací služby (hotely, penziony), ubytování (pronajímání a přechodné).

(511) 9, 41, 43
(210) O-469995

(111) **314762**
(220) 15.06.2009
(151) 13.10.2010
(540)

eLAW

(730) eLaw.cz, s.r.o., Lazarská 1718/3, Praha 1, Nové Město, 11000, CZ
(510) (35) služby a poradenství v oblasti obchodní činnosti, propagace, reklama; (41) elektronické publikování, školení, pořádání a řízení pracovních setkání; (45) právnícké (komerční) služby.
(511) 35, 41, 45
(210) O-468714

(111) **315170**
(220) 24.03.2009
(151) 10.11.2010
(540)

Adopce nablízko

(730) Salesiánská asociace Dona Boska, z.s., Kobylišké náměstí 1000/1, Praha 8, Kobyličky, 18200, CZ
(740) Ing. Jan Görig, UTB ve Zlíně, Univerzitní institut, nám. T.G. Masaryka, 5555, Zlín, 76001
(510) (9) internetový časopis, elektronické, zejména internetové soubory informací (webové stránky) z oblasti výchovy, osvěty, misijních a sociálních služeb; (16) tiskoviny, časopisy, periodika, knihy, pohlednice; (41) výchovná činnost, výchovné a vzdělávací akce pro mládež, včetně jejich pořádání a organizačního zajištění, poskytování duchovní pomoci a duchovních služeb v rozsahu třídy 41, náboženská výchova, pastorační činnost v rozsahu třídy 41, provozování výchovných a vzdělávacích ústavů, zprostředkovatelská a poradenská činnost v oblasti výchovy a osvěty, pořádání kulturních akcí a přednášek, nakladatelství a vydavatelství publikací v tištěné i elektronické formě, pořizování zvukových a obrazových záznamů, misijní a sociální služby v rozsahu třídy 41, podpora a pomoc v duševním a fyzickém rozvoji dětí z dětských domovů a sociálně slabších rodin v internátních školách, tělovýchovná a sportovní činnost, zábavná činnost, zejména volnočasové programy a aktivity pro děti a mládež; (45) hledání a zprostředkovávání náhradních rodičů (služby adopční agentury), organizace náboženských setkání, sociální služby, poskytované ostatními za účelem uspokojování potřeb jednotlivců.
(511) 9, 16, 41, 45
(210) O-466808

(111) **316453**
(220) 02.06.2009
(151) 02.02.2011
(540)

Horien

(730) Pachelík Petr Ing., č. p. 264, Lišnice, 25210, CZ
(740) Advokátní kancelář Brož & Sokol & Novák s.r.o., JUDr. Jan Brož, advokát, Sokolská 60, Praha 2, 12000
(510) (5) roztoky pro kontaktní čočky, zvlhčující kapky pro kontaktní čočky; (9) kontaktní čočky, pouzdra na kontaktní čočky.

(511) 5, 9
(210) O-468371

(111) **317655**
(220) 20.08.2009
(151) 27.04.2011
(540)

TOPNET

(730) TOPNET Services s.r.o., Dr. Svěráka 2065/13, Boskovice, 68001, CZ
(740) Ing. Dobroslav Musil, patentová kancelář, Zábřdovická 11, Brno, 61500
(510) (9) informační produkty na magnetických, elektronických a optických nosičích, elektronické a datové sítě, software bez ohledu na záznamová média nebo prostředky šíření, tj. software nahraný na médiích nebo stažený ze vzdálené počítačové sítě, operační systémy, elektronické publikace, multimediální aplikace a 3D animace, software pro informační technologie a komunikaci, software pro elektronické obchodování, počítačové hry, nosiče dat všeho druhu spadající do tř. 9, počítače a jejich součásti, včetně jednotlivých komponent, zařízení a prvky pro datové a komunikační přenosy pomocí kabelů i bezdrátově, vyjma kabelů a kabelových systémů; (35) reklama a inzercie, zejména na Internetu, obchodní poradenství, komerční využití Internetu, zejména komerční internetová média a vyhledávací služby, e-business, prezentace v počítačové síti Internet, reklamní činnost a marketing v oblasti Internetu a služeb elektronických komunikací, zpracování dat a tvorba počítačových databází v rámci tř. 35, služby databank a správa sítí v rámci tř. 35; (37) přípravné práce pro stavby, inženýrská činnost v investiční výstavbě, výstavba (zajišťování) veřejných komunikačních sítí, montáž, údržba a opravy elektrických a elektronických zařízení, jako jsou počítače, prvky datových sítí atd; (38) poskytování komunikačních a informačních služeb a přístupu ke komunikačním sítím, např. k Internetu, šíření, zveřejňování a přenos informací prostřednictvím informačních a telekomunikačních prostředků a sítí, poskytování služeb elektronické pošty, přenos obrazu a zvuku pomocí počítačových a komunikačních sítí, služby hlasové schránky, služby krátkých textových zpráv, zajišťování veřejných komunikačních sítí, pronájem telekomunikačních zařízení, rozšiřování publikací (prostřednictvím Internetu a sítí elektronických komunikací); (42) návrh, aktualizace a údržba programového vybavení, programování počítačů, pronájem doby přístupu k databázi, technické studie v oblasti počítačů a programového vybavení, pronájem programového vybavení a počítačů, vyhledávací služby, výzkum a vývoj a tvorba systémů pro elektronické obchodování včetně příslušného software a hardware, know-how pro oblast elektronického obchodování a informačních technologií, tvorba software, programování internetových databázových systémů a internetových aplikací, programování multimediálních aplikací, vytváření a modelování 3D animací, tvorba interaktivních a grafických programů, tvorba multimediálních dokumentů, prezentací, aplikací, katalogů apod., konstrukce WWW prezentací a řešení WWW serverů, tvorba počítačové animace a vizualizace, hosting webových stránek, programové projekty.
(511) 9, 35, 37, 38, 42
(210) O-470277

(111) **318054**
(220) 17.06.2009
(151) 18.05.2011
(540)

Aljašská pomazánka

(730) DELIMAX, a.s., Bratislavská 1647/3, Hodonín, 69501, CZ
(510) (29) rybí pomazánky.
(511) 29
(210) O-468810

Zániky ochranných známek uplynutím doby platnosti

Kapitola obsahuje údaje o ochranných známkách, které zanikly uplynutím doby platnosti podle ustanovení § 29 odst. 1 zákona č. 441/2003 Sb.

| Číslo zápisu (111) | Datum zániku (141) | Číslo zápisu (111) | Datum zániku (141) | Číslo zápisu (111) | Datum zániku (141) | Číslo zápisu (111) | Datum zániku (141) |
|--------------------|--------------------|--------------------|--------------------|--------------------|--------------------|--------------------|--------------------|
| 104119 | 03.09.2018 | 224888 | 04.09.2018 | 303081 | 04.09.2018 | 303518 | 02.09.2018 |
| 110392 | 01.09.2018 | 226535 | 28.08.2018 | 303083 | 05.09.2018 | 303520 | 02.09.2018 |
| 158973 | 29.08.2018 | 227198 | 04.09.2018 | 303084 | 05.09.2018 | 303521 | 03.09.2018 |
| 160574 | 29.08.2018 | 232520 | 25.08.2018 | 303085 | 05.09.2018 | 303522 | 03.09.2018 |
| 163979 | 23.08.2018 | 302464 | 26.08.2018 | 303086 | 05.09.2018 | 303523 | 03.09.2018 |
| 167271 | 31.08.2018 | 302732 | 01.09.2018 | 303087 | 05.09.2018 | 303524 | 03.09.2018 |
| 217597 | 25.08.2018 | 302733 | 01.09.2018 | 303090 | 05.09.2018 | 303649 | 29.08.2018 |
| 217599 | 26.08.2018 | 302734 | 01.09.2018 | 303188 | 25.08.2018 | 303650 | 29.08.2018 |
| 217602 | 27.08.2018 | 302735 | 01.09.2018 | 303190 | 25.08.2018 | 303651 | 01.09.2018 |
| 217608 | 03.09.2018 | 302736 | 01.09.2018 | 303192 | 28.08.2018 | 303798 | 27.08.2018 |
| 217609 | 03.09.2018 | 302737 | 01.09.2018 | 303193 | 28.08.2018 | 303799 | 28.08.2018 |
| 218130 | 01.09.2018 | 302738 | 01.09.2018 | 303194 | 28.08.2018 | 303800 | 29.08.2018 |
| 218132 | 04.09.2018 | 302739 | 01.09.2018 | 303196 | 03.09.2018 | 303995 | 27.08.2018 |
| 219925 | 24.08.2018 | 302868 | 27.08.2018 | 303257 | 04.09.2018 | 303996 | 03.09.2018 |
| 219931 | 28.08.2018 | 302869 | 27.08.2018 | 303258 | 04.09.2018 | 303997 | 04.09.2018 |
| 219932 | 28.08.2018 | 302870 | 28.08.2018 | 303259 | 27.08.2018 | 303999 | 04.09.2018 |
| 219936 | 01.09.2018 | 302875 | 28.08.2018 | 303261 | 28.08.2018 | 304000 | 04.09.2018 |
| 220581 | 24.08.2018 | 303025 | 25.08.2018 | 303265 | 31.08.2018 | 304001 | 04.09.2018 |
| 220590 | 27.08.2018 | 303027 | 25.08.2018 | 303266 | 01.09.2018 | 304002 | 04.09.2018 |
| 220985 | 24.08.2018 | 303031 | 25.08.2018 | 303267 | 01.09.2018 | 304135 | 03.09.2018 |
| 220992 | 02.09.2018 | 303035 | 26.08.2018 | 303268 | 01.09.2018 | 304137 | 03.09.2018 |
| 221409 | 26.08.2018 | 303036 | 27.08.2018 | 303269 | 01.09.2018 | 304138 | 04.09.2018 |
| 221410 | 26.08.2018 | 303037 | 27.08.2018 | 303270 | 01.09.2018 | 304139 | 04.09.2018 |
| 221411 | 26.08.2018 | 303043 | 28.08.2018 | 303271 | 01.09.2018 | 304310 | 25.08.2018 |
| 221859 | 26.08.2018 | 303046 | 28.08.2018 | 303272 | 01.09.2018 | 304311 | 27.08.2018 |
| 221860 | 26.08.2018 | 303047 | 28.08.2018 | 303273 | 01.09.2018 | 304312 | 27.08.2018 |
| 221861 | 27.08.2018 | 303049 | 29.08.2018 | 303274 | 01.09.2018 | 304314 | 27.08.2018 |
| 221866 | 01.09.2018 | 303051 | 29.08.2018 | 303275 | 01.09.2018 | 304315 | 27.08.2018 |
| 221867 | 01.09.2018 | 303052 | 29.08.2018 | 303276 | 01.09.2018 | 304316 | 28.08.2018 |
| 221868 | 02.09.2018 | 303053 | 29.08.2018 | 303277 | 01.09.2018 | 304317 | 28.08.2018 |
| 221873 | 03.09.2018 | 303054 | 29.08.2018 | 303282 | 02.09.2018 | 304318 | 28.08.2018 |
| 221874 | 03.09.2018 | 303055 | 29.08.2018 | 303283 | 02.09.2018 | 304319 | 28.08.2018 |
| 221875 | 04.09.2018 | 303056 | 29.08.2018 | 303284 | 02.09.2018 | 304320 | 28.08.2018 |
| 222305 | 27.08.2018 | 303057 | 29.08.2018 | 303285 | 04.09.2018 | 304321 | 28.08.2018 |
| 222309 | 28.08.2018 | 303058 | 29.08.2018 | 303286 | 04.09.2018 | 304322 | 29.08.2018 |
| 222724 | 24.08.2018 | 303059 | 01.09.2018 | 303287 | 04.09.2018 | 304323 | 01.09.2018 |
| 222725 | 25.08.2018 | 303060 | 01.09.2018 | 303289 | 05.09.2018 | 304325 | 01.09.2018 |
| 222726 | 26.08.2018 | 303061 | 01.09.2018 | 303505 | 27.08.2018 | 304326 | 03.09.2018 |
| 222727 | 26.08.2018 | 303063 | 01.09.2018 | 303506 | 01.09.2018 | 304327 | 03.09.2018 |
| 222728 | 26.08.2018 | 303064 | 01.09.2018 | 303507 | 01.09.2018 | 304329 | 03.09.2018 |
| 222729 | 26.08.2018 | 303065 | 01.09.2018 | 303508 | 01.09.2018 | 304330 | 05.09.2018 |
| 222730 | 26.08.2018 | 303066 | 01.09.2018 | 303509 | 01.09.2018 | 304571 | 31.08.2018 |
| 222733 | 27.08.2018 | 303067 | 01.09.2018 | 303510 | 01.09.2018 | 304573 | 01.09.2018 |
| 222737 | 03.09.2018 | 303068 | 01.09.2018 | 303511 | 01.09.2018 | 304574 | 02.09.2018 |
| 223229 | 27.08.2018 | 303070 | 02.09.2018 | 303512 | 01.09.2018 | 304575 | 03.09.2018 |
| 223233 | 31.08.2018 | 303072 | 02.09.2018 | 303513 | 01.09.2018 | 304576 | 03.09.2018 |
| 223831 | 25.08.2018 | 303077 | 04.09.2018 | 303514 | 01.09.2018 | 304577 | 03.09.2018 |
| 224411 | 02.09.2018 | 303078 | 04.09.2018 | 303515 | 01.09.2018 | 304578 | 03.09.2018 |
| 224887 | 04.09.2018 | 303080 | 04.09.2018 | 303516 | 01.09.2018 | 304728 | 29.08.2018 |

| Číslo zápisu (111) | Datum zániku (141) |
|--------------------------|--------------------------|
| 304788 | 25.08.2018 |
| 304790 | 26.08.2018 |
| 304792 | 03.09.2018 |
| 305007 | 05.09.2018 |
| 305101 | 03.09.2018 |

| Číslo zápisu (111) | Datum zániku (141) |
|--------------------------|--------------------------|
| 305103 | 04.09.2018 |
| 305717 | 03.09.2018 |
| 305853 | 05.09.2018 |
| 306780 | 03.09.2018 |
| 307068 | 01.09.2018 |

| Číslo zápisu (111) | Datum zániku (141) |
|--------------------------|--------------------------|
| 307959 | 05.09.2018 |
| 309091 | 05.09.2018 |
| 310761 | 05.09.2018 |
| 310966 | 01.09.2018 |
| 312270 | 27.08.2018 |

| Číslo zápisu (111) | Datum zániku (141) |
|--------------------------|--------------------------|
| 313241 | 03.09.2018 |
| 315594 | 02.09.2018 |
| 331975 | 28.08.2018 |

Vzdání se práv k ochranné známce

Vlastník ochranné známky se může podle ustanovení § 30 zákona č. 441/2003 Sb. u Úřadu písemným prohlášením vzdát práv k ochranné známce v rozsahu všech výrobků nebo služeb, pro které byla zapsána, nebo některých z nich. Účinky tohoto prohlášení nastávají dnem doručení prohlášení vlastníka ochranné známky Úřadu a nelze je vzít zpět. V této kapitole je tedy uvedeno datum účinnosti vzdání se práv k ochranné známce. Pokud se vlastník vzdal práv k ochranné známce jen v rozsahu některých výrobků a služeb, je pod příslušným INID kódem zveřejněn rovněž zbývající seznam výrobků a služeb, pro které ochranné známka zůstává zapsána. Tato kapitola dále zahrnuje údaje o ochranných známkách, u kterých vlastník písemným prohlášením omezil rozsah ochrany ve vztahu k prvku ochranné známky.

(111) 190980
(540)



(510) (5) farmaceutické výrobky.
(511) 5
(210) O-73252
(580) s účinností ode dne 21.03.2019/prohlášení vlastníka o částečném vzdání se práv

(111) 216875
(540)



(510) (5) farmaceutické výrobky a parafarmaceutika, zejména vitamíny, minerály a stopové prvky, medicínální sirupy.
(511) 5
(210) O-136371
(580) s účinností ode dne 21.03.2019/prohlášení vlastníka o částečném vzdání se práv

(111) 205974
(540)



(510) (5) farmaceutické výrobky a parafarmaceutika, zejména vitamíny, minerály a stopové prvky jako přísady ke stravě, medicínální sirupy.
(511) 5
(210) O-120903
(580) s účinností ode dne 21.03.2019/prohlášení vlastníka o částečném vzdání se práv

(111) 241818
(540)



(510) (5) výrobky farmaceutické a parafarmaceutické, vitamíny a minerály a stopové prvky, dietní a nutriční přípravky k léčebným účelům, léčiva, medicínální sirupy, potravinové doplňky obohacené vitamíny nebo minerály nebo stopovými prvky, vitamínové přípravky, vitamíny a multivitaminové preparáty, minerály a multiminerálové preparáty, dietetické látky upravené pro lékařské účely, minerální vody a dietetické nápoje upravené pro lékařské účely, dietní potraviny upravené pro lékařské účely, doplňky výživové pro lékařské účely, bílkovinné přípravky nebo potravina pro lékařské účely, krémy a masti pro lékařské účely, sirupy, vitamínová a minerální výživa ve formě koncentrátů, proteinové koncentráty pro lékařské účely jako výživné přísady k potravinám, potravinové doplňky s léčebnými účinky, výživné nebo dietetické přípravky s léčebným účinkem pro denní doplnění stravy jako instantní strava nebo samostatná směs, která se skládá hlavně z mléka v prášku nebo živočišných nebo zeleninových proteinů, také s přísadkou vitamínů nebo minerálů nebo stopových prvků nebo cukru - vše k léčebným účelům a v rámci této třídy;
(30) cukrovinky.
(511) 5, 30
(210) O-170901
(580) s účinností ode dne 21.03.2019/prohlášení vlastníka o částečném vzdání se práv

(111) 215506
(540)



(510) (5) farmaceutické výrobky a parafarmaceutika, zejména vitamíny, minerály a stopové prvky jako přísady ke stravě, medicínální sirupy.
(511) 5
(210) O-121056
(580) s účinností ode dne 21.03.2019/prohlášení vlastníka o částečném vzdání se práv

(111) 248925
(540) **WALMARK - SIĘGNIJ PO ZDROWIE**

(510) (5) výrobky farmaceutické a parafarmaceutické, vitamíny a minerály a stopové prvky, dietní a nutriční přípravky a léčiva, medicínální sirupy, kombinované přípravky vitamínů, minerálů a stopových prvků, potravinové doplňky obohacené vitamíny nebo minerály nebo stopovými prvky,

vitaminové přípravky, vitamíny a multivitaminové preparáty, minerály a multiminerálové preparáty, dietetické látky upravené pro lékařské účely, minerální vody a dietetické nápoje upravené pro lékařské účely, dietní potraviny upravené pro lékařské účely, doplňky výživové pro lékařské účely, bílkovinné přípravky nebo potrava pro lékařské účely, krémy a masti pro lékařské účely, sirupy, vitaminová a minerální výživa ve formě koncentrátů, proteinové koncentráty jako výživné přídavky k potravinám, potravinové doplňky s léčebnými účinky, výživné nebo dietetické přípravky pro lékařské účely pro denní doplnění stravy jako instantní strava nebo samostatná směs, která se skládá hlavně z mléka v prášku nebo ze živočišných nebo zeleninových proteinů, také s přídavkem vitaminů nebo minerálů nebo stopových prvků nebo cukru.

- (511) 5
(210) O-179266
(580) s účinností ode dne 21.03.2019/prohlášení vlastníka o částečném vzdání se práv

- (111) 257893
(540)

WALMARK URINAL

(510) (5) výrobky farmaceutické a parafarmaceutické, vitamíny, minerály a stopové prvky, dietní a nutriční přípravky k léčebným účelům, léčiva, medicínální sirupy, kombinované přípravky vitaminů, minerálů, stopových prvků k léčebným účelům, potravinové doplňky obohacené vitamíny nebo minerály nebo stopovými prvky, vitaminové přípravky, multivitaminové preparáty, dietetické látky upravené pro lékařské účely, minerální vody a dietetické nápoje upravené pro lékařské účely, dietní potraviny upravené pro léčebné účely, doplňky výživové pro lékařské účely, bílkovinné přípravky nebo potrava pro lékařské účely, krémy a masti pro lékařské účely, sirupy upravené pro léčebné účely, vitaminová a minerální výživa ve formě koncentrátů, proteinové koncentráty jako výživné přídavky k potravinám pro lékařské účely, potravinové doplňky s léčebnými účinky, výživné nebo dietetické přípravky pro lékařské účely; (30) cukrovinky.

- (511) 5, 30
(210) O-188807
(580) s účinností ode dne 21.03.2019/prohlášení vlastníka o částečném vzdání se práv

- (111) 295914
(540)

Walmart Pregnum

(510) (5) výrobky farmaceutické a parafarmaceutické, vitamíny a minerály a stopové prvky, dietní a nutriční přípravky a léčiva, medicínální sirupy, kombinované přípravky vitaminů, minerálů a stopových prvků, potravinové doplňky obohacené vitamíny nebo minerály nebo stopovými prvky, vitaminové přípravky, vitamíny a multivitaminové preparáty, minerály a multiminerálové preparáty, dietetické látky upravené pro lékařské účely, minerální vody a dietetické nápoje upravené pro lékařské účely, dietní potraviny upravené pro lékařské účely, doplňky výživové pro lékařské účely, bílkovinné přípravky nebo potrava pro lékařské účely, krémy a masti pro lékařské účely, sirupy, vitaminová a minerální výživa ve formě koncentrátů, proteinové koncentráty jako výživné přídavky k potravinám, potravinové doplňky s léčebnými účinky, výživné nebo dietetické přípravky pro lékařské účely pro denní doplnění stravy jako instantní strava nebo samostatná směs, která se skládá hlavně z mléka v prášku nebo ze živočišných nebo zeleninových proteinů, také s přídavkem vitaminů nebo minerálů nebo stopových prvků nebo cukru; (30) cukrovinky.

- (511) 5, 30
(210) O-452364
(580) s účinností ode dne 21.03.2019/prohlášení vlastníka o částečném vzdání se práv

- (111) 366659
(540)

Walmart. Vaše největší opora

(510) (5) farmaceutické a parafarmaceutické přípravky, léčivé sirupy, vitaminové přípravky, minerály a multiminerální přípravky, dietetické látky upravené

pro lékařské použití, minerální vody a dietetické nápoje upravené pro léčebné účely, přísady do potravin pro lékařské účely, krémy a masti pro lékařské účely, proteinové koncentráty včetně nutričních přípravků pro potraviny – pro lékařské účely, doplňky stravy pro člověka, dietní doplňky a doplňkové dietetické přípravky, zdravotnické obvazy, zdravotnický obvazový materiál a aplikátory léčebných přípravků, absorpční výrobky pro osobní hygienu, dietetické potraviny upravené pro lékařské účely, dietetické přípravky upravené pro lékařské užití, albuminové výživové doplňky, dietní doplňkové nápoje, dietní a výživové doplňky, dietní doplňky pro člověka, minerální doplňky stravy, doplňky stravy z mateří kašičky (royal jelly), enzymové doplňky stravy, multivitaminové přípravky, potraviny pro diabetiky, proteinové doplňky stravy, smíšené vitaminové přípravky, vitaminové a minerální doplňky, vláknina (dietní – jako doplněk), potravinové doplňky pro miminka a malé děti, dietetické cukrovinky upravené pro lékařské účely, léčivé dietetické substance/látky pro miminka a malé děti, dietetické potraviny určené pro miminka a malé děti, inkontinenční podložky/vložky včetně absorpčních podložek/vložek, ošetřujících ubrousků, ochranného spodního prádla a kapesníků ve třídě 5, farmaceutická léčiva, náplasti, materiály pro obvazy, léčivé náplasti, zdravotní obvazy, farmaceutické krémy, léčivé pleťové vody, krémy pro péči o pleť pro lékařské použití, orgasmové krémy, krémy na zmírnění bolesti, krémy na ruce pro lékařské použití, nápoje upravené pro léčivé účely.

- (511) 5
(210) O-542371
(580) s účinností ode dne 21.03.2019/prohlášení vlastníka o částečném vzdání se práv

- (111) 366660
(540)



(510) (5) farmaceutické a parafarmaceutické přípravky, léčivé sirupy, vitaminové přípravky, minerály a multiminerální přípravky, dietetické látky upravené pro lékařské použití, minerální vody a dietetické nápoje upravené pro léčebné účely, přísady do potravin pro lékařské účely, krémy a masti pro lékařské účely, proteinové koncentráty včetně nutričních přípravků pro potraviny – pro lékařské účely, doplňky stravy pro člověka, dietní doplňky a doplňkové dietetické přípravky, zdravotnické obvazy, zdravotnický obvazový materiál a aplikátory léčebných přípravků, absorpční výrobky pro osobní hygienu, dietetické potraviny upravené pro lékařské účely, dietetické přípravky upravené pro lékařské užití, albuminové výživové doplňky, dietní doplňkové nápoje, dietní a výživové doplňky, dietní doplňky pro člověka, minerální doplňky stravy, doplňky stravy z mateří kašičky (royal jelly), enzymové doplňky stravy, multivitaminové přípravky, potraviny pro diabetiky, proteinové doplňky stravy, smíšené vitaminové přípravky, vitaminové a minerální doplňky, vláknina (dietní – jako doplněk), potravinové doplňky pro miminka a malé děti, dietetické cukrovinky upravené pro lékařské účely, léčivé dietetické substance/látky pro miminka a malé děti, dietetické potraviny určené pro miminka a malé děti, inkontinenční podložky/vložky včetně absorpčních podložek/vložek, ošetřujících ubrousků, ochranného spodního prádla a kapesníků ve třídě 5, farmaceutická léčiva, náplasti, materiály pro obvazy, léčivé náplasti, zdravotní obvazy, farmaceutické krémy, léčivé pleťové vody, krémy pro péči o pleť pro lékařské použití, orgasmové krémy, krémy na zmírnění bolesti, krémy na ruce pro lékařské použití, nápoje upravené pro léčivé účely.

- (511) 5
(210) O-542372
(580) s účinností ode dne 21.03.2019/prohlášení vlastníka o částečném vzdání se práv

Změny vlastníků ochranných známek

Kapitola obsahuje údaje o ochranných známkách, které byly převedeny nebo přešly ve smyslu ustanovení § 15 odst. 1, 2 a § 16 zákona č. 441/2003 Sb. na jiného vlastníka v rozsahu všech zapsaných výrobků nebo služeb.

| Číslo zápisu (111) | Dřívější vlastník (770) | Nynější vlastník (730) | S účinností od (580) |
|--------------------|---|---|----------------------|
| 155713 | Pittsburgh Corning Corporation, spol. podle zákonů státu Pennsylvania, 800 Presque Isle Drive, Pittsburgh, PA, US | Pittsburgh Corning, LLC, Corporation Trust Center, 1209 Orange Street, Wilmington, New Castle County, 19801, DE, US | 26.03.2019 |
| 155713 | Pittsburgh Corning, LLC, One Owens Corning Parkway, Toledo, 43659, OH, US | Owens Corning Intellectual Capital, LLC, One Owens Corning Parkway, Toledo, 43659, OH, US | 26.03.2019 |
| 158682 | Pittsburgh Corning Corporation, společnost zřízená podle zákonů státu Pennsylvania, Pittsburgh 22, PA, US | Pittsburgh Corning, LLC, Corporation Trust Center, 1209 Orange Street, Wilmington, New Castle County, 19801, DE, US | 26.03.2019 |
| 158682 | Pittsburgh Corning, LLC, One Owens Corning Parkway, Toledo, 43659, OH, US | Owens Corning Intellectual Capital, LLC, One Owens Corning Parkway, Toledo, 43659, OH, US | 26.03.2019 |
| 200993 | Karel Rozsypal HEROS, Lipenská 298/48, Olomouc, 77200, CZ | Kubálek Petr, Lipenská 298/48, Olomouc, Hodolany, 77900, CZ | 22.03.2019 |
| 226066 | Roltechnik a.s., Třebořov 160, Třebořov, 56933, CZ | Roltechnik s.r.o., č. p. 160, Třebořov, 56933, CZ | 20.03.2019 |
| 229840 | MORAVIA FLEXOPER, spol. s r. o., Kožušany 162, Kožušany-Tážaly, 78375, CZ | IZOTECH MORAVIA, spol. s r. o., Kožušany 162, Kožušany-Tážaly, 78375, CZ | 25.03.2019 |
| 234502 | MORAVIA FLEXOPER, spol. s r. o., Kožušany 162, Kožušany-Tážaly, 78375, CZ | IZOTECH MORAVIA, spol. s r. o., Kožušany 162, Kožušany-Tážaly, 78375, CZ | 25.03.2019 |
| 268538 | Safety Real, fond SICAV, a.s., Křižíkova 213/44, Praha 8, Karlín, 18600, CZ | SI KARLÍN, s.r.o, Křižíkova 213/44, Praha 8, Karlín, 18600, CZ | 21.03.2019 |
| 307002 | Tutor, s.r.o., U Půjčovny 752, Praha 1, 11000, CZ | Tutor, s.r.o., Na Florenci 1270/31, Praha 1, Nové Město, 11000, CZ | 20.03.2019 |
| 311897 | Žulpík Josef Ing., Lázeňská 540, Bludov, 78961, CZ | WTC Písečná s.r.o., č. p. 147, Písečná, 79082, CZ | 25.03.2019 |
| 312956 | top vision, s.r.o., U Půjčovny 952/2, Praha 1, 11000, CZ | Top Vision, s.r.o., Na Florenci 1270/31, Praha 1, Nové Město, 11000, CZ | 25.03.2019 |
| 324515 | TRIONSTAV s.r.o., Koněvova 2660/141, Praha 3, 13000, CZ | Kroupová Lucie, Na Kolejním statku 386/3, Praha 4, Michle, 14000, CZ | 20.03.2019 |
| 324516 | DIRIAS s.r.o., Koněvova 2660/141, Praha 3, 13000, CZ | Kroupová Lucie, Na Kolejním statku 386/3, Praha 4, Michle, 14000, CZ | 20.03.2019 |
| 328820 | Milgrom Steven, Eliášova 41, Praha 6, 16000, CZ | Bíca Štěpán, Starodějvická 1897/8, Praha 6, Dejvice, 16000, CZ | 22.03.2019 |
| 338384 | Ing. Josef Žulpík - WTC, Lázeňská 540, Bludov, 78961, CZ | WTC Písečná s.r.o., č. p. 147, Písečná, 79082, CZ | 25.03.2019 |
| 341067 | Sumo Group, a.s., Masarykovo náměstí 1544, Pardubice - Zelené Předměstí, 53002, CZ | S U M O s.r.o., Masarykovo náměstí 1544, Pardubice, Zelené Předměstí, 53002, CZ | 26.03.2019 |
| 341207 | OMS INVESTMENTS, INC., 10250 Constellation Boulevard, Suite 2800, Los Angeles, CA, US | GARDEN CARE BIDCO LIMITED, 6th Floor, 30 Broadwick Street, London W1F 8JB, GB | 22.03.2019 |
| 355241 | TTV Sport Group s.r.o., Heinemannova 2695/6, Praha 6 - Dejvice, 16000, CZ | Pešek Roman Mgr., Šantova 719/2, Olomouc, 77900, CZ | 20.03.2019 |

Změny v údajích o vlastních ochranných známkách

Kapitola obsahuje ochranné známky, u kterých byla v rejstříku ochranných známků vyznačena změna v údajích o vlastních ve smyslu ustanovení § 27 odst. 2 a 7 zákona č. 441/2003 Sb.

| Číslo zápisu (111) | Vlastník (730) | S účinností od (580) |
|-----------------------|---|-------------------------|
| 155713 | Pittsburgh Corning, LLC, One Owens Corning Parkway, Toledo, 43659, OH, US | 26.03.2019 |
| 158682 | Pittsburgh Corning, LLC, One Owens Corning Parkway, Toledo, 43659, OH, US | 26.03.2019 |
| 164208 | Mars Czech s.r.o., Michelská 1552/58, Praha 4, Michle, 14100, CZ | 25.03.2019 |
| 164228 | Mars Czech s.r.o., Michelská 1552/58, Praha 4, Michle, 14100, CZ | 25.03.2019 |
| 168484 | Asahi Chemical Mfg. Co., Ltd., 500, Ooaza-Takayasu, Ikaruga-cho, Ikoma-gun, Nara, JP | 25.03.2019 |
| 174475 | MEIYUME (UK) LIMITED, Aintree Avenue, White Horse Business Park, Trowbridge BA 14 0XB, GB | 22.03.2019 |
| 182668 | LAC, s.r.o., Topolová 933, Židlochovice, 66701, CZ | 25.03.2019 |
| 218374 | Rauch Industries, Inc., 120 Lakeside Ave, Suite 130, Seattle, Washington 98112, WA, US | 25.03.2019 |
| 218375 | Rauch Industries, Inc., 120 Lakeside Ave, Suite 130, Seattle, Washington 98112, WA, US | 25.03.2019 |
| 222931 | Schlage Lock Company LLC, 11819 North Pennsylvania Street, Carmel, 46032, IN, US | 20.03.2019 |
| 225135 | ŠKODA AUTO a.s., tř. Václava Klementa 869, Mladá Boleslav, Mladá Boleslav II, 29301, CZ | 20.03.2019 |
| 225648 | České dopravní vydavatelství, s.r.o., Písecká 1967/5, Praha 3, Vinohrady, 13000, CZ | 20.03.2019 |
| 225649 | České dopravní vydavatelství, s.r.o., Písecká 1967/5, Praha 3, Vinohrady, 13000, CZ | 20.03.2019 |
| 225650 | České dopravní vydavatelství, s.r.o., Písecká 1967/5, Praha 3, Vinohrady, 13000, CZ | 20.03.2019 |
| 225667 | LANXESS Switzerland GmbH, Bahnhofplatz 65, 8500 Frauenfeld, CH | 25.03.2019 |
| 225738 | ŠKODA AUTO a.s., tř. Václava Klementa 869, Mladá Boleslav, Mladá Boleslav II, 29301, CZ | 20.03.2019 |
| 226959 | Dove Network, a.s., Nežárcká 117, Jindřichův Hradec, Jindřichův Hradec IV, 37701, CZ | 21.03.2019 |
| 227013 | ŠKODA AUTO a.s., tř. Václava Klementa 869, Mladá Boleslav, Mladá Boleslav II, 29301, CZ | 20.03.2019 |
| 228174 | Mars Czech s.r.o., Michelská 1552/58, Praha 4, Michle, 14100, CZ | 25.03.2019 |
| 228185 | ŠKODA AUTO a.s., tř. Václava Klementa 869, Mladá Boleslav, Mladá Boleslav II, 29301, CZ | 20.03.2019 |
| 228203 | Kraft Foods Group Brands LLC, 200 E. Randolph St., Chicago, 60601, IL, US | 22.03.2019 |
| 228315 | Český svaz tanečního sportu z.s., U družstva Tempo 264/10, Praha 4, Lhotka, 14200, CZ | 25.03.2019 |
| 229693 | I.D.C. Holding, a.s., Bajkalská 19B, Bratislava 82101, SK | 22.03.2019 |
| 245345 | Mars Czech s.r.o., Michelská 1552/58, Praha 4, Michle, 14100, CZ | 26.03.2019 |
| 250624 | EMPYREUM Information Technologies, spol. s r.o., Pelikánova 185/13, Praha 6, Liboc, 16200, CZ | 25.03.2019 |
| 250625 | EMPYREUM Information Technologies, spol. s r.o., Pelikánova 185/13, Praha 6, Liboc, 16200, CZ | 25.03.2019 |
| 252049 | PIVOVARSKÉ CENTRUM a.s., Světova 523/1, Praha 8, Libeň, 18000, CZ | 26.03.2019 |
| 272147 | Pavlínek s.r.o., Šalounova 746/31, Ostrava, Vítkovice, 70300, CZ | 26.03.2019 |
| 306623 | PIVOVARSKÉ CENTRUM a.s., Světova 523/1, Praha 8, Libeň, 18000, CZ | 26.03.2019 |
| 307431 | I.D.C. Holding, a.s., Bajkalská 19B, Bratislava 82101, SK | 22.03.2019 |
| 308590 | euroB.A.CH s. r. o., Březová 36, Šenov, 73934, CZ | 26.03.2019 |
| 310018 | PIVOVARSKÉ CENTRUM a.s., Světova 523/1, Praha 8, Libeň, 18000, CZ | 26.03.2019 |
| 310577 | Nadační fond Gymnasion, Rohanské nábřeží 671/15, Praha 8, Karlín, 18600, CZ | 26.03.2019 |
| 311177 | TOPNET Services s.r.o., Dr. Svěráka 2065/13, Boskovice, 68001, CZ | 21.03.2019 |
| 311442 | Ehrmann AG, Hauptstraße 19, 87770 Oberschöneck, DE | 22.03.2019 |
| 314611 | TOP DIVE s.r.o., Palackého 1430, Předklášteří, 66602, CZ | 20.03.2019 |
| 314762 | eLaw.cz, s.r.o., Lazarská 1718/3, Praha 1, Nové Město, 11000, CZ | 25.03.2019 |
| 315170 | Salesiánská asociace Dona Boska, z.s., Kobyliské náměstí 1000/1, Praha 8, Kobylisy, 18200, CZ | 25.03.2019 |
| 316453 | Pacholík Petr Ing., č. p. 264, Lišnice, 25210, CZ | 25.03.2019 |
| 317655 | TOPNET Services s.r.o., Dr. Svěráka 2065/13, Boskovice, 68001, CZ | 21.03.2019 |
| 321692 | DOMAFIT FITNESS, s.r.o., Zahradní 105, Jeneč, 25261, CZ | 25.03.2019 |
| 328673 | PIVOVARSKÉ CENTRUM a.s., Světova 523/1, Praha 8, Libeň, 18000, CZ | 26.03.2019 |
| 331087 | KULINA s.r.o., Pernerova 691/42, Praha 8, Karlín, 18600, CZ | 22.03.2019 |
| 340353 | PIVOVARSKÉ CENTRUM a.s., Světova 523/1, Praha 8, Libeň, 18000, CZ | 26.03.2019 |
| 341207 | GARDEN CARE BIDCO LIMITED, 1 Archipelago Lyon Way, Frimley, Camberley GU16 7ER, GB | 22.03.2019 |
| 341621 | OVER THE TOP s.r.o., Pláská 614/10, Praha 5, Malá Strana, 15000, CZ | 26.03.2019 |
| 343560 | Hifour s.r.o., Sokolovská 649/100a, Praha 8, Karlín, 18600, CZ | 20.03.2019 |
| 348901 | PIVOVARSKÉ CENTRUM a.s., Světova 523/1, Praha 8, Libeň, 18000, CZ | 26.03.2019 |
| 358019 | innogy SE, Opernplatz 1, Essen, DE | 22.03.2019 |

| Číslo zápisu (111) | Vlastník (730) | S účinností od (580) |
|-----------------------|--|-------------------------|
| 358020 | innogy SE, Opernplatz 1, Essen, DE | 22.03.2019 |
| 358021 | innogy SE, Opernplatz 1, Essen, DE | 22.03.2019 |
| 358022 | innogy SE, Opernplatz 1, Essen, DE | 22.03.2019 |
| 358023 | innogy SE, Opernplatz 1, Essen, DE | 22.03.2019 |
| 358024 | innogy SE, Opernplatz 1, Essen, DE | 22.03.2019 |
| 358025 | innogy SE, Opernplatz 1, Essen, DE | 22.03.2019 |
| 358026 | innogy SE, Opernplatz 1, Essen, DE | 22.03.2019 |
| 358047 | innogy SE, Opernplatz 1, Essen, DE | 22.03.2019 |
| 364166 | TYSSA METAL a.s., Světova 523/1, Praha 8, Libeň, 18000, CZ | 26.03.2019 |
| 365717 | PIVOVARSKÉ CENTRUM a.s., Světova 523/1, Praha 8, Libeň, 18000, CZ | 26.03.2019 |
| 365718 | PIVOVARSKÉ CENTRUM a.s., Světova 523/1, Praha 8, Libeň, 18000, CZ | 26.03.2019 |
| 371039 | PADOK Investments, s.r.o., Přetlucká 3422/23, Praha 10, Strašnice, 10000, CZ | 22.03.2019 |
| 371040 | PADOK Investments, s.r.o., Přetlucká 3422/23, Praha 10, Strašnice, 10000, CZ | 22.03.2019 |
| 371832 | Neuraxpharm Bohemia s.r.o., náměstí Republiky 1078/1, Praha 1, Nové Město, 11000, CZ | 25.03.2019 |

Ostatní rozhodné údaje a úřední opravy

Kapitola zahrnuje zejména přetřídění seznamu výrobků a služeb v návaznosti na mezinárodní zápis, opravu chyb ve formulaci, přepisů a zjevných nesprávností za účelem uvedení do souladu se skutečností. V této kapitole jsou zveřejňovány jen takové údaje, které nemohou být zveřejněny spolu se zveřejněním přihlášky nebo se zápisem ochranné známky. Dále kapitola obsahuje důležitá úřední sdělení.

(97) **EP 2258777**

Udělení evropského patentu č. 2258777 ze dne 01. 08. 2018 bylo zrušeno.

(97) **EP 2474864**

Udělení evropského patentu č. 2474864 ze dne 26.12.2018 bylo zrušeno a řízení bylo přerušeno.

(97) **EP 2612511**

Udělení evropského patentu č. 2612511 ze dne 28.11.2018 bylo zrušeno a řízení bylo přerušeno.

(97) **EP 2633339**

Udělení evropského patentu č. 2633339 ze dne 27.2.2019 bylo Evropským patentovým úřadem zrušeno.

(97) **EP 2687213**

Udělení evropského patentu č. 2687213 ze dne 23.01.2019 bylo zrušeno a řízení bylo přerušeno.

(97) **EP 2880737**

Udělení evropského patentu č. 2880737 ze dne 7.11.2018 bylo zrušeno a řízení bylo přerušeno.

(97) **EP 2883751**

Udělení evropského patentu č. 2883751 ze dne 2.1.2019 bylo zrušeno a řízení bylo přerušeno.

(97) **EP 2972740**

Udělení evropského patentu č. 2972740 ze dne 10.10.2018 bylo zrušeno a řízení bylo přerušeno.

(97) **EP 3021117**

Udělení evropského patentu č. 3021117 ze dne 9.1.2019 bylo zrušeno a řízení bylo přerušeno.

(97) **EP 3251155**

Udělení evropského patentu č. 3251155 ze dne 12.12.2018 bylo zrušeno a řízení bylo přerušeno.
