

Číselné INID kódy pro označování bibliografických dat technických řešení

INID Codes for the identification of bibliographic data of technical solutions

(Standard WIPO ST. 9 a ST. 80)

(11)	číslo patentu/zápisu/osvědčení	(11)	Number of the patent/registration/certification
(15)	datum zápisu průmyslového vzoru	(15)	Industrial design registration date
(21)	číslo přihlášky/žádosti	(21)	Application number
(22)	datum podání přihlášky/žádosti	(22)	Date of application filling
(23)	údaje o výstavní prioritě	(23)	Exhibition priority data
(28)	počet průmyslových vzorů	(28)	Number of industrial designs included in the application
(31)	číslo prioritní přihlášky	(31)	Number of priority application
(32)	datum podání prioritní přihlášky	(32)	Filing date of priority application
(33)	země priority	(33)	Priority country
(40)	datum zveřejnění přihlášky vynálezu	(40)	Date of publication of patent application
(45)	datum zveřejnění zapsaného průmyslového vzoru	(45)	Publication date of the registered industrial design
(47)	datum zveřejnění udělení patentu a zápisu užitého vzoru, datum zápisu užitého vzoru, datum oznámení udělení evropského patentu v Evropském patentovém věstníku	(47)	Publication date of patent granting and publication date of utility model registration, registration date of utility model, publication date of European patent granting in the European patent bulletin
(51)	mezinárodní patentové třídění/Locarnské třídění průmyslových vzorů	(51)	International Patent Classification/ Locarno Classification for Industrial Designs
(54)	Název	(54)	Title
(55)	vyobrazení průmyslového vzoru	(55)	Reproduction of the industrial design
(57)	Anotace	(57)	Abstract
(68)	číslo základního patentu	(68)	Number of the basic patent
(71)	označení přihlašovatele/žadatele	(71)	Applicant
(72)	označení původce	(72)	Inventor
(73)	označení majitele/vlastníka	(73)	Owner
(74)	označení zástupce	(74)	Attorney's name and address
(86)	číslo mezinárodní přihlášky	(86)	International application number
(87)	číslo mezinárodního zveřejnění	(87)	International publication number
(92)	datum a číslo první registrace přípravku pro Českou republiku	(92)	Date and number(s) of the first authorization to market the product in the CZ
(93)	datum, číslo a země první registrace přípravku v rámci Společenství	(93)	Date, number(s) and country of the first authorization to market the product in the EEC
(94)	doba platnosti osvědčení	(94)	Term of certification validity
(95)	označení a typ přípravku	(95)	Name of the product and product type
(96)	datum podání a číslo evropské patentové přihlášky	(96)	European patent application filling date and number
(97)	datum zveřejnění a číslo zveřejnění evropské patentové přihlášky v Evropském patentovém věstníku	(97)	European patent application publication date and publication number in the European patent bulletin

Číselné INID kódy pro označování bibliografických dat ochranných známek

INID codes and minimum required for the identification of bibliographic data relating to marks

(Standard WIPO ST.60)

(111)	Číslo zápisu ochranné známky (registrace)	(111)	Number of registration
(151)	Datum zápisu ochranné známky	(151)	Date of the registration
(210)	Číslo přihlášky ochranné známky (spisu)	(210)	Number of the application
(220)	Datum podání přihlášky	(220)	Date of filing of the application
(320)	Datum vzniku práva přednosti	(320)	Date of the first application
(442)	Datum zveřejnění přihlášky po průzkumu	(442)	Date of the publication of the examined application
(450)	Datum zveřejnění zápisu ochranné známky ve Věstníku	(450)	Date of publication of the registration
(510)	Seznam výrobků a služeb	(510)	List of goods and/or services
(511)	Číslo třídy výrobků a služeb	(511)	Number of the class of goods and/or services
(526)	Omezení rozsahu ochrany o prvek	(526)	Disclaimer
(540)	Znění nebo vyobrazení ochranné známky	(540)	Reproduction of the mark
(551)	Kolektivní ochranná známka	(551)	Collective mark
(554)	Prostorová ochranná známka	(554)	Three-dimensional mark
(558)	Ochranná známka tvořená pouze barvou nebo kombinací barev	(558)	Mark consisting exclusively of one or several colours
(580)	Datum zápisu jakékoliv transakce v souvislosti s přihláškou nebo zápisem ochranné známky do rejstříku, např. změna majitele, změna jména nebo adresy, vzdání se práv k ochranné známce atd. (účinnost)	(580)	Date of recording of any kind of transaction in respect of applications or registrations (e.g. change in ownership, change in name or address, renunciation, termination of protection)
(591)	Údaje o barevnosti ochranné známky	(591)	Information concerning colour claimed
(730)	Přihlašovatel/vlastník ochranné známky	(730)	The applicant or the holder of the mark
(740)	Zástupce	(740)	Name and address of the representative
(770)	Jméno a adresa dřívějšího přihlašovatele nebo vlastníka (v případě změny vlastnictví)	(770)	Name and address of the previous applicant or holder (in case of change in ownership)
(791)	Jméno a adresa nabyvatele licence	(791)	Name and address of the licensee
(793)	Podmínky a omezení licence	(793)	Indication of conditions and/or restrictions under the license
(800)	Mezinárodní zápis ochranné známky	(800)	International registration

Kódy pro kódování záhlaví oznámení publikovaných ve Věstníku

(Standard WIPO ST. 17)

BB9A	zveřejněné přihlášky vynálezů	MK1K	zánik užitého vzoru uplynutím doby platnosti
FG1K	zapsané užité vzory	MK4A	zánik patentů uplynutím doby platnosti
FG4A	udělené patenty	MK4F	zánik autorských osvědčení uplynutím doby platnosti
FG4Q	zapsané průmyslové vzory	MK4Q	zánik průmyslového vzoru uplynutím doby ochrany
LD3K	částečný výmaz užitého vzoru	MM4A	zánik patentů pro nezaplacení ročních poplatků
LD4Q	částečný výmaz průmyslového vzoru	MM4F	zánik autorských osvědčení pro nezaplacení ročních poplatků
MA4A	zánik patentů vzdáním se	ND1K	prodloužení platnosti užitého vzoru
MA4F	zánik autorských osvědčení vzdáním se	ND4Q	obnova doby ochrany průmyslového vzoru
MC3K	výmaz užitého vzoru	PA4A	změna autorského osvědčení na patent
MC4A	zrušení patentu	PC9A	změna dispozičního práva k vynálezu
MC4F	zrušení autorského osvědčení	PD1K	převod práv a ostatní změny majitelů užitého vzoru
MC4Q	výmaz průmyslového vzoru	PD4A	převod práv a ostatní změny majitelů patentů
MH1K	zánik užitého vzoru vzdáním se	PD4Q	převod práv a ostatní změny vlastníků průmyslových vzorů
MH4A	částečné zrušení patentu	QA9A	nabídka licence
MH4F	částečné zrušení autorského osvědčení	SB4A	zapsané patenty do rejstříku po odtajnění
MH4Q	zánik průmyslového vzoru vzdáním se	SB4F	zapsaná autorská osvědčení do rejstříku po odtajnění

Opravy Změny Různé

Opravy u přihlášek vynálezů s žádostí o udělení patentu

HA9A	jmenování vynálezce		
HB9A	oprava jmen	HG9A	oprava chyb v třídění
HC9A	změna jmen	HH9A	oprava nebo změna všeobecně
HD9A	oprava adres	HK9A	tiskové chyby v úředních věstnicích
HE9A	změna adres		
HF9A	oprava dat		

Opravy ochranných dokumentů

Patenty	autorská osvědčení	užité vzory	průmyslové vzory	
TA4A	TA4F	TA1K	TA4Q	jmenování vynálezce
TB4A	TB4F	TB1K	TB4Q	oprava jmen
TC4A	TC4F	TC1K	TC4Q	změna jmen
TD4A	TD4F	TD1K	TD4Q	oprava adres
TE4A	TE4F	TE1K	TE4Q	změna adres
TF4A	TF4F	TF1K	TF4Q	oprava dat
TG4A	TG4F	TG1K	TG4Q	oprava chyb v třídění
TH4A	TH4F	TH1K	TH4Q	oprava nebo změna všeobecně
TK9A	TK9F	TK1K	TK4Q	tiskové chyby v úřed. věstnicích

Kódy pro označování zemí a mezinárodních organizací použité ve věstníku

AT	Rakousko
BE	Belgie
BR	Brazílie
CH	Švýcarsko
CZ	Česká republika
DE	Spolková republika Německo
ES	Španělsko
FR	Francie
GB	Velká Británie
HU	Maďarsko
IT	Itálie
JP	Japonsko
PL	Polsko
RO	Rumunsko
SK	Slovensko
US	Spojené státy americké

Kódy pro označování států USA použité ve věstníku

CA	California
CO	Colorado
DE	Delaware
FL	Florida
GA	Georgia
IL	Illinois
IN	Indiana
KY	Kentucky
NC	North Carolina

BB9A

Zveřejněné přihlášky vynálezů - přehled podle čísel přihlášek

Dále uvedené přihlášky vynálezů byly zveřejněny dnem, uvedeným ve Věstníku podle zákona č. 527/1990 Sb., o vynálezech a zlepšovacích návrzích, ve znění pozdějších předpisů, a jsou k dispozici v patentové knihovně Úřadu průmyslového vlastnictví, Antonína Čermáka 2a, 160 68, Praha 6.

(21)	(51)	(21)	(51)
2017-340	E 04 F 19/08 (2006.01)	2017-473	B 62 B 3/02 (2006.01)
2017-383	G 01 M 15/05 (2006.01)	2017-476	G 01 N 33/14 (2006.01)
2017-414	A 01 M 7/00 (2006.01)	2017-585	A 63 B 69/20 (2006.01)
2017-425	A 61 F 2/95 (2013.01)	2017-635	C 10 L 1/10 (2006.01)
2017-466	D 01 H 4/08 (2006.01)	2017-816	A 01 B 79/02 (2006.01)
2017-468	A 01 P 13/00 (2006.01)	2017-824	C 03 B 19/06 (2006.01)
2017-472	H 01 M 10/04 (2006.01)	2018-221	H 01 J 37/147 (2006.01)

Zveřejněné přihlášky vynálezů - řazené podle MPT

- (51) **A01B 79/02** (2006.01)
(21) **2017-816**
(71) Mendelova univerzita v Brně, Brno, Černá Pole, CZ
(72) Marada Petr Ing., Ph.D., Šardice, CZ
Skládanka Jiří doc. Ing., Ph.D., Rajhrad, CZ
(54) **Způsob obhospodařování kompenzační ekologické plochy na orné půdě**

(22) 19.12.2017
(57) Vynález popisuje způsob obhospodařování kompenzačně ekologické plochy na orné půdě, jehož podstatou je, že v březnu až dubnu prvního roku je provedena mělká orba půdy, po 20 ± 10 dnech je provedena hluboká orba, po té úprava smykem s bránami a následné osetí směsí osiva o složení popsáném užitným vzorem UV 29338, dále v druhé polovině července prvního roku je provedena letní odplevelovací seč; přičemž posečená hmota je ponechána na povrchu půdy, v březnu druhého až pátého roku jsou pokoseny nedopasky a ponechány na povrchu půdy, v období půlky července do půlky srpna druhé až pátého roku je provedena sklizeň píce kosením porostu a odstraněním pokosené hmoty z povrchu půdy, v říjnu až prosinci pátého roku je porost se zbytky nadzemní biomasy zaorán hlubokou orbou.

- (51) **A01M 7/00** (2006.01)
A01G 25/09 (2006.01)
A01C 23/04 (2006.01)

(21) **2017-414**
(71) AGRIO MZS s.r.o., Křemže, CZ
Výzkumný ústav zemědělské techniky, v. v. i., Praha 6, Ruzyně, CZ
(72) Čížek Jan Ing., Borek, CZ
Havel Jiří Ing., Kamenný Újezd, CZ
Pražan Radek Ing., Ph.D., Předboj, CZ
Souček Jiří Ing., Ph.D., Kolín IV, CZ

- (54) **Rameno zemědělského postřikovače**

(22) 18.07.2017
(57) Rameno (9) sestává z natáčecích sekcí zahrnujících vnitřní sekci (92) a alespoň jednu vnější sekci (93), které jsou prostřednictvím středového dílu (91) uloženy na pojezdovém ústrojí (8). Natáčecí sekce jsou v pracovní poloze rozevřeny do šířky, zatímco v transportní poloze jsou složeny podél pojezdového ústrojí (8). Vnitřní sekce (92) i vnější sekce (93) obsahují horní nosník (1) a spodní základnu (2), přičemž je tvořen horní nosník (1) profilem o uzavřeném pravouhlém průřezu a spodní základna (2) otevřeným profilem majícím jednak dno (24) a jednak dvě rovnoběžné bočnice (21). Dno (24) je natočeno k hornímu nosníku (1). Každá bočnice (21) sestává z nosného pásu (22) a ochranného pásu (23). Horní nosník (1) a spodní základna (2) jsou spojeny dvěma v podstatě rovnoběžnými soustavami (4) zavětrovacích příček (41) o tvaru vlnovky. Každá soustava (4) je uspořádána po jedné straně horního nosníku (1) a spodní základny (2) tak, že je připevněna, nejlépe přivařena, po celé výšce boku (11) horního nosníku (1) i celé výšce nosného pásu (22) spodní základny (2). Ke dnu (24) spodní základny (2) jsou připevněny postřikovací trysky (6).

- (74) Ing. Libor Šimek, patentový zástupce, Vinohradská 194, Praha 3 - Vinohrady, 13000

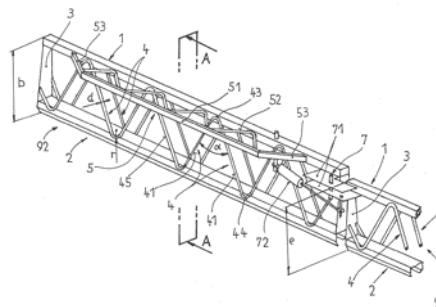

- (51) **A01P 13/00** (2006.01)
A01N 25/02 (2006.01)
A01N 25/30 (2006.01)
A01N 25/24 (2006.01)
A01N 37/02 (2006.01)

(21) **2017-468**
(71) Vakos XT a.s., Praha 8, CZ
(72) Vontor Tomáš doc., PharmDr., Ing., CSc., Hradec Králové IV, CZ
Doležal Bohuslav prof. Ing., CSc., Praha 4, Háje, CZ
Doležal Jan, Praha 4, CZ

- (54) **Ekologicky účinný prostředek na likvidaci stélkatých bezcévných rostlin, zejména řas, sinic, lišejníků a mechorostů**

(22) 15.08.2017
(57) Ekologicky účinný prostředek na likvidaci stélkatých bezcévných rostlin, zejména řas, sinic, lišejníků a mechorostů, jehož podstata spočívá v tom, že obsahuje od 0,01 do 20 % hmotn. monokarboxylových nasycených alifatických kyselin s délkou řetězce od 3 do 12 atomů uhlíku a/nebo jejich alkalických a/nebo amonných solí, přičemž zbytek do 100 % hmotnostních tvoří voda.

- (74) Rott, Růžička & Guttman Patentová, známková a advokátní kancelář, Ing. Václav Krmenčík, Vinohradská 37/938, Praha 2, 12000

- (51) **A61F 2/95** (2013.01)
A61F 2/07 (2013.01)

(21) **2017-425**
(71) ELLA-CS, s.r.o., Hradec Králové, Třebeš, CZ
(72) Volenec Karel doc. RNDr. PhMr., CSc., Hradec Králové, CZ
Kuběna Petr Ing., Hradec Králové, CZ
Čermák Zdeněk, Hradec Králové, CZ
Beneš Oldřich Ing., Žďár nad Sázavou, CZ

- (54) **Zavaděč stentu**
(22) 25.07.2017

(57) Zavaděč stentu sestává ze zaváděcí trubice s uvnitř procházející trubičkou (5) s olivkou (6), přičemž zaváděcí trubice je tvořena rozevíracím dílcem (1), provedeným z ovladatelných segmentů (1.1) a dále na tento rozebíratelný dílec (1) navazujícího výsuvného dílce (2). Ovladatelné segmenty (1.1) jsou navzájem spojeny vetknutými propojovacími prvky, spojenými s výsuvným uvolňovačem (1.3). Rozevírací dílec (1) je většinou spojen s výsuvným dílcem (2) rozdělovacím prvkem (3) a rozevírací dílec (1) je ve výhodném provedení proveden ze savého materiálu, schopného nasátí léčebného prostředku fyzikální adsorbci nebo chemickou vazbou.

(74) Jan Brykner, Resslerova 741, Hradec Králové, 50002

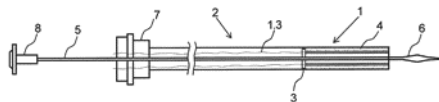

(51) **A63B 69/20** (2006.01)
D02G 3/48 (2006.01)
C08J 11/04 (2006.01)

(21) **2017-585**

(71) Káza Robert, Praha 5, Stodůlky, CZ

(72) Káza Robert, Praha 5, Stodůlky, CZ

(54) **Náplň boxovacího pytle, puk boxovacího pytle a boxovací pytel**

(22) 26.09.2017

(57) Problém postupného sesedání náplně uvnitř boxovacích pytlů řeší náplň (4) boxovacího pytle (2), jež je tvořena ze směsi kordové tkaniny, gumového granulátu a prachu, které jsou s výhodou získány pomocí recyklace pneumatik. Boxovací pytel (2) je tvořen obalem (3) boxovacího pytle (2), který je vyplněn náplní (4) pomocí lisovacího zařízení. Náplň (4) může být s výhodou naplněna do obalů puků (1), které jsou do obalu (3) boxovacího pytle (2) vtlačeny. Do obalu (3) boxovacího pytle (2) může být vloženo libovolné množství puků (1), v závislosti na výšce obalu (3) boxovacího pytle (2). Hustota stlačené náplně (4) se pohybuje v rozmezích od 270 do 420 kg/m³. Variabilní velikosti boxovacího pytle (2) a hustoty náplně (4) umožňují lepší trénink pro začátečníky i profesionální boxery. Ve výhodném provedení je součástí boxovacího pytle pěna (5) a pružný tubus (6).

(74) PATENT SKY s.r.o., Karlovarská 814/115, Praha 6, Řepy, 16100

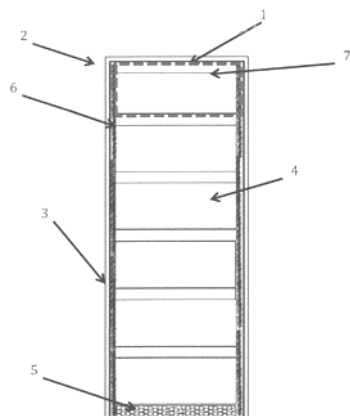

(51) **B62B 3/02** (2006.01)
B62B 3/00 (2006.01)

(21) **2017-473**

(71) Žižlavský Tomáš, Praha 5, CZ

(72) Žižlavský Tomáš, Praha 5, CZ

(54) **Nemotorové víceúčelové dopravní prostředky pro samostatně chodící invalidy a ostatní**

(22) 17.08.2017

(57) Nemotorové víceúčelové dopravní prostředky pro samostatně chodící invalidy a ostatní jsou tvořeny nákupním vozíkem, ke kterému je mimo osu obvyklých dvou nosných kol (1) přiřazeno nejméně jedno další pomocné kolečko (2), čímž je na nákupním vozíku vytvořen tříkolový, vhodnější čtyřkolový, podvozek. Do vaku nákupního vozíku je vloženo dno (13) jako podlážka, o kterou se opírá nad pomocnými kolečky (2) pevný nosný rám (5) a nad osu nosných kol (1) nosný rám (7). Nosné rámy (5, 7), mezi kterými jsou případně umístěny přičky (4), jsou zakončen madly (6, 8)

sloužícími jako područní nebo podloketní opěry uživatele. Nosný vozík může být dále vybaven přidavným odrazovým vozíkem (14), s výhodou skloupným, sloužícím pro případnou funkci jako koloběžka, přičemž tento přidavný odrazový vozík (14) je zpravidla opatřen brzdou (16) působící na jeho zadní kolečka. V tomto případě mohou madla (8) mít funkci řídicí vzniklé koloběžky.



(51) **C03B 19/06** (2006.01)
C03B 19/09 (2006.01)
C03B 25/02 (2006.01)

(21) **2017-824**

(71) Univerzita Tomáše Bati ve Zlíně, Zlín, CZ

(72) Dostál Jiří doc. RNDr., CSc., Zlín, CZ

Čížek Pavel Ing., Valašské Meziříčí, CZ

Stanický Petr doc. MgA., M.F.A., Praha 10, Uhřetěves, CZ

Hřebíček Milan Ing., CSc., Valašské Meziříčí, CZ

Tichánek Petr Mgr., Kelč, CZ

(54) **Způsob zhotovení duté tlustostěnné třídízenárodní skleněné plastiky**

(22) 21.12.2017

(57) V procesu zhotovení plastiky se nejprve ze sochařského modelovacího materiálu vytvoří prostorový model plastiky, včetně povrchového prostorového reliéfního uměleckého motivu, zaformováním tohoto modelu se zhotoví vnější i vnitřní část budoucí formy i se zahrnutím příslušného nadměru na smrštění, forma se zkompletuje a případně tepelně upraví. Do zkompletované nevyhřáté formy se za studena dává skelná drť, která je tvořena částicemi stejnorodého chemického složení, a tedy charakterizovaná homogenní viskozitní křivkou skla a která je zbavena prachových podílů tak, že má minimální velikost částic 3 mm. Potom následuje fáze sintrovacích, slinovacích, případně i devitrifikačních procesů, kdy dochází k tvorbě plastiky spolupůsobením přirozené gravitace a specifické teplotní křivky obsahující charakteristické úseky ohřevu a chlazení.

(74) Ing. Jan Görig, Korábová 98, Fryšták, Horní Ves, 76316

(51) **C10L 1/10** (2006.01)
C10L 1/16 (2006.01)
C10L 10/00 (2006.01)

(21) **2017-635**

(71) Unipetrol výzkumně vzdělávací centrum, a.s., Ústí nad Labem, Ústí nad Labem-centrum, CZ

(72) Vráblík Aleš Ing., Teplice, Řetenice, CZ

Pšenička Martin Bc., Ústí nad Labem, Severní Terasa, CZ

Černý Radek Ing., Želenice, CZ

(54) **Aditivum zvyšující koloidní stabilitu paliva**

(22) 09.10.2017

(57) Aditivum zvyšující koloidní stabilitu paliva obsahuje 30 až 33 % hmotn. naftalena a 67 až 70 % hmotn. tetralinu.

(74) Mgr. Ing. Stanislav Babický Ph.D., tř. Budovatelů 2407/20, Most, 43401

(51) **D01H 4/08** (2006.01)
D01H 4/12 (2006.01)

(21) **2017-466**

(71) Rieter CZ s.r.o., Ústí nad Orlicí, CZ

Klusoň Vladimír Ing., Dolní Újezd, CZ

Richter Jan Ing., Hnátnice, CZ

(54) **Zařízení pro ochranu součástí systému spřádacího rotoru s magnetickým ložiskem před kontaktem hřídele spřádacího rotoru s částmi magnetického ložiska nebo pohonu při ztrátě levitace hřídele (1)**

(22) 15.08.2017

(57) Vynález se týká zařízení pro ochranu součástí systému spřádacího rotoru s magnetickým ložiskem před kontaktem hřídele (1) spřádacího rotoru s částmi magnetického ložiska nebo pohonu při ztrátě levitace hřídele (1) a/nebo při nadměrném vybočení hřídele (1) z osy magnetického ložiska. Zařízení obsahuje alespoň dva bezpečnostní kroužky (2, 3) uložené

v držácích (4) uspořádaných v přední a zadní části hřídele (1), jimiž v levitujícím stavu hřídel (1) prochází bez kontaktu s nimi. Alespoň přední bezpečnostní kroužek (2) je v držáku (4) uložen rozebiratelně, například pomocí bajonetového uchycení, nebo klipového spojení, nebo závitového spojení.

- (74) Ing. Dobroslav Musil, patentová kancelář, Ing. Dobroslav Musil, Zábrdovická 801/11, Brno, Zábrdovice, 61500

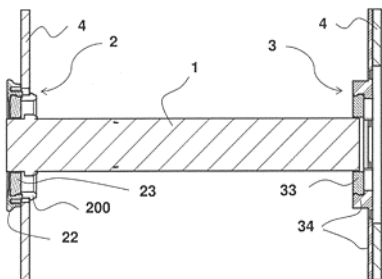

- (51) **E04F 19/08** (2006.01)
E05B 35/00 (2006.01)

(21) **2017-340**

(71) HACO, spol. s r.o., Liberec, Liberec XV-Starý Harcov, CZ

(72) Havlín Martin Ing., Liberec, Liberec XV-Starý Harcov, CZ

(54) **Kryt technického otvoru**

(22) 15.06.2017

- (57) Řešením je kryt technického otvoru ve stěně nebo stropu stavby obsahující dvířka (1) a rámeček (8). Ve dvířkách (1) je vytvořen štěrbínový otvor (2) pro vsunutí karty (3) a na vnitřní straně krytu technického otvoru je na segmentu (9) rámečku (8) uchyceno nejméně jedno pouzdro (10) pro nejméně jednu zajišťující tyč (7), která je při zavřeném stavu fixována v pouzdrech (10) pomocí tlačných pružin (6). Podél stran štěrbínového otvoru (2) je umístěn nejméně jeden jezdec (5) ve tvaru písmene „U“. Jedno rameno jezdců (5) je zakončeno šikminou (11), která zasahuje do štěrbínového otvoru (2), a druhé rameno jezdců (5) je spojeno s tyčí (7), která je uspořádána mezi tlačnou pružinou (6) a pouzdrům (10).

- (74) RETROPATENT s.r.o., Mgr. Kamil Kolátor, Dobiášova 1246/29, Liberec, Liberec VI-Rochlice, 46006

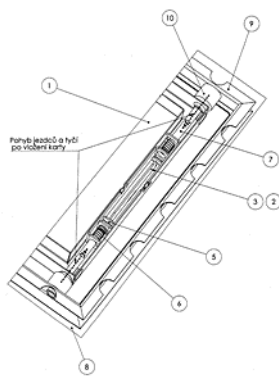

- (51) **G01M 15/05** (2006.01)
F01B 31/12 (2006.01)

(21) **2017-383**

(71) Technická univerzita v Liberci, Liberec I - Staré Město, CZ

(72) Beroun Stanislav prof. Ing., CSc., Liberec, Liberec V - Kristiánov, CZ

Voženílek Robert Ing., Ph.D., Liberec XV, CZ

(54) **Způsob měření mechanických ztrát pístového motoru jeho protáčením a zařízení k provádění tohoto způsobu**

(22) 29.06.2017

- (57) Způsob měření mechanických ztrát v pístovém motoru jeho protáčením na zkušebním stanovišti prostřednictvím snímače točivého momentu a snímačů dalších provozních veličin motoru, například otáček, případně protáčením na speciální zkušební stanici spočívá v tom, že se trvale uzavřou sací a výfukové ventily (41, 42) motoru za současného odpojení jejich ovládnání a motor se protáčí, přičemž do jeho válců (2) se v oblasti dolní úvratě přivádí stlačený vzduch, čímž se v nich udržuje tlak odpovídající provozním

podmínkám motoru a přitom se měří točivý moment motoru a další provozní veličiny zahrnující otáčky motoru. Zařízení k provádění tohoto způsobu je charakterizováno tím, že do hlavy válců motoru je upevněný multifunkční člen (5) se samočinným jednocestným ventilem (7) s výstupním otvorem (52). Jednocestný ventil (7) je napojený na přívod (71) stlačeného vzduchu přes regulační ventil (9). Multifunkční člen (5) je opatřen otvorem (51) pro tlakový snímač (6) a otvorem (53) pro dekompresní ventil (8), přičemž tyto otvory (51, 52, 53) jsou zaústěny do pracovního prostoru (3) ve válci (2) motoru.

- (74) Pavel Reichel a kol., Ing. Pavel Reichel, Lopatecká 14, Praha 4, 14700

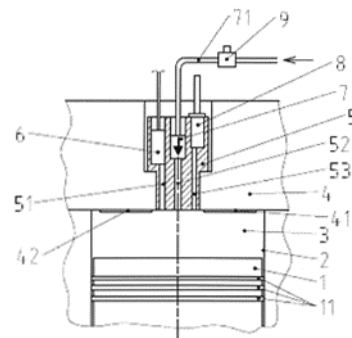

- (51) **G01N 33/14** (2006.01)

(21) **2017-476**

(71) Výzkumný ústav pivovarský a sladařský, a.s., Praha 2, Nové Město, CZ

(72) Olšovská Jana RNDr., Ph.D., Praha 5, Radlice, CZ

Vrzal Tomáš Mgr., Brandýs nad Labem-Stará Boleslav, Brandýs nad Labem, CZ

Štěrba Karel Ing., Ph.D., Praha 4, Kamýk, CZ

Jurková Marie RNDr., CSc., Praha 3, Vinohrady, CZ

(54) **Způsob pro in situ objektivní určení intenzity staré chuti piva**

(22) 18.08.2017

- (57) Způsob pro *in situ* objektivní určení intenzity staré chuti piva, při kterém se reflektometrickou analýzou, která probíhá 3 až 5 minut, zjistí zdánlivá suma furan-2-karbaldehydů, zejména 5-(hydroxymethyl)furan-2-karbaldehydu a furan-2-karbaldehydu ve vzorku piva a v kontrolním vzorku tvořeném vodným roztokem 5-(hydroxymethyl)furan-2-karbaldehydu s koncentrací 1 až 60 mg/l, a při následném zpracování takto získané reflektometrické odezvy specifickým algoritmem, resp. algoritmy se intenzita staré chuti piva kvantifikuje na číselné škále 0 až 4; ve výjimečných případech však nelze vyloučit také dosažení hodnoty vyšší než 4. Kvantifikační limit tohoto způsobu je 1,0, jeho nejistota pak 0,5.

- (74) Ing. Dobroslav Musil, patentová kancelář, Ing. Dobroslav Musil, Zábrdovická 801/11, Brno, Zábrdovice, 61500

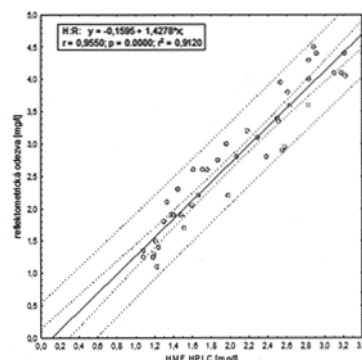

- (51) **H01J 37/147** (2006.01)

H01J 37/09 (2006.01)

H01J 37/10 (2006.01)

H01J 37/26 (2006.01)

(21) **2018-221**

(71) Carl Zeiss Microscopy GmbH, 07745 Jena, DE

(72) Drexel Volker, 89551 Königsbrunn, DE

Hafner Bernd, 73453 Abtsgmünd, DE

(54) **Zdroj částic sloužící ke generování svazku částic a částicově optické zařízení**

(22) 11.05.2018

(57) Zdroj částic sloužící ke generování svazku (51) částic zahrnuje emitör (17a) částic, první destičku (31), první odchylovač (53) a druhou destičku (43) s otvorem (45). První destička má menší otvor (33), za nímž je tvořen první svazek (39), a větší otvor (37), za nímž je tvořen druhý svazek (41). Ovládací zařízení (11a) v prvním provozním režimu nastavuje úhel vychýlení odchylovače tak, že částice prvního svazku pronikají otvorem (45) ve druhé destičce a tvoří svazek (51) částic generovaný zdrojem částic.

(74) KANIA, SEDLÁK, SMOLA Patentová a známková kancelář, Ing. Veronika Zemanová, Mendlovo náměstí 907/1a, Brno, Staré Brno, 60300

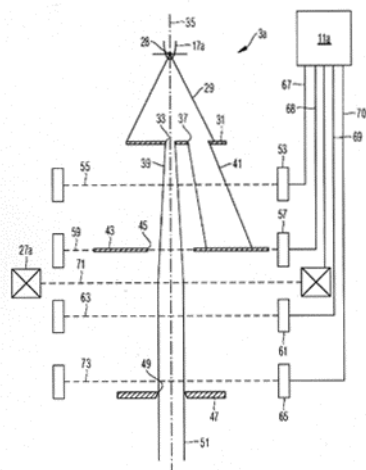

(51) **H01M 10/04** (2006.01)
H01M 10/05 (2010.01)
H01M 10/00 (2006.01)
H01M 6/00 (2006.01)

(21) **2017-472**

(71) Masarykova univerzita, Brno, CZ

(72) Lacina Karel Mgr., Ph.D., Brno, Mokrý Hora, CZ

Sopoušek Jakub Bc., Brno, Líšeň, CZ

Konheř Martin Mgr., Jindřichův Hradec, Radouňka, CZ

(54) **Galvanický systém se zvýšeným výstupním napětím a způsob navýšení výstupního napětí galvanického systému**

(22) 16.08.2017

(57) Předkládané řešení poskytuje galvanický systém obsahující hlavní dvojici elektrod katoda (2) – anoda (3) a alespoň jeden galvanický zkrat tvořený dvojicí vnitřních elektrod katoda (2a) – anoda (3a), přičemž hlavní elektrody (2, 3) i vnitřní elektrody (2a, 3a) jsou umístěné ve společném elektrolytu (8), a přičemž uvedený alespoň jeden galvanický zkrat je zapojený mezi katodou (2) a anodou (3) hlavní dvojice, přičemž každá vnitřní katoda (2a) je umístěna mezi příslušnou vnitřní anodou (3a) a hlavní anodou (3), přičemž vzdálenost vnitřních elektrod (2a, 3a) je větší než vzdálenost, při které navýšení výstupního napětí dosahuje nejméně 10 % výchozího termodynamického napětí, přičemž se jednotlivé vnitřní galvanické zkraty nepřekrývají, a přičemž každá vnitřní katoda (2a) a vnitřní anoda (3a) jsou pro vytvoření galvanického zkratu propojeny vodičem (9) o vyšší vodivosti, než je vodivost elektrolytu (8). Předkládané řešení umožní navýšení výstupního napětí galvanického systému zapojením několika galvanických článků v jednom objemu elektrolytu.

(74) HARBER IP s.r.o., Dukelských hrdinů 567/52, Praha 7, Holešovice, 17000

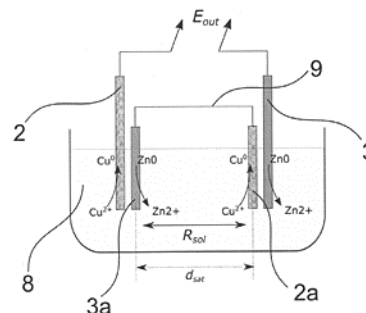

Zveřejněné přihlášky vynálezů - přehled podle třídících znaků

(51)		(21)		(51)		(21)
A 01 C 23/04	(2006.01)	2017-414		C 10 L 10/00	(2006.01)	2017-635
A 01 G 25/09	(2006.01)	2017-414		D 01 H 4/12	(2006.01)	2017-466
A 01 N 25/02	(2006.01)	2017-468		D 02 G 3/48	(2006.01)	2017-585
A 01 N 25/24	(2006.01)	2017-468		E 05 B 35/00	(2006.01)	2017-340
A 01 N 25/30	(2006.01)	2017-468		F 01 B 31/12	(2006.01)	2017-383
A 01 N 37/02	(2006.01)	2017-468		H 01 J 37/09	(2006.01)	2018-221
A 61 F 2/07	(2013.01)	2017-425		H 01 J 37/10	(2006.01)	2018-221
B 62 B 3/00	(2006.01)	2017-473		H 01 J 37/26	(2006.01)	2018-221
C 03 B 19/09	(2006.01)	2017-824		H 01 M 6/00	(2006.01)	2017-472
C 03 B 25/02	(2006.01)	2017-824		H 01 M 10/00	(2006.01)	2017-472
C 08 J 11/04	(2006.01)	2017-585		H 01 M 10/05	(2010.01)	2017-472
C 10 L 1/16	(2006.01)	2017-635				

Seznam přihlašovatelů zveřejněných přihlášek vynálezů

(71)	(21)	(51)	(71)	(21)	(51)
AGRIO MZS s.r.o., Křemže, CZ	2017-414	A 01 M 7/00 (2006.01)	Technická univerzita v Liberci, Liberec I - Staré Město, CZ	2017-383	G 01 M 15/05 (2006.01)
Carl Zeiss Microscopy GmbH, 07745 Jena, DE	2018-221	H 01 J 37/147 (2006.01)	Unipetrol výzkumně vzdělávací centrum, a.s., Ústí nad Labem, Ústí nad Labem-centrum, CZ	2017-635	C 10 L 1/10 (2006.01)
ELLA-CS, s.r.o., Hradec Králové, Třebeš, CZ	2017-425	A 61 F 2/95 (2013.01)	Univerzita Tomáše Bati ve Zlíně, Zlín, CZ	2017-824	C 03 B 19/06 (2006.01)
HACO, spol. s r.o., Liberec, Liberec XV-Starý Harcov, CZ	2017-340	E 04 F 19/08 (2006.01)	Vakos XT a.s., Praha 8, CZ	2017-468	A 01 P 13/00 (2006.01)
Masarykova univerzita, Brno, CZ	2017-472	H 01 M 10/04 (2006.01)	Výzkumný ústav pivovarský a sladařský, a.s., Praha 2, Nové Město, CZ	2017-476	G 01 N 33/14 (2006.01)
Mendelova univerzita v Brně, Brno, Černá Pole, CZ	2017-816	A 01 B 79/02 (2006.01)	Káza Robert, Praha 5, Stodůlky, CZ	2017-585	A 63 B 69/20 (2006.01)
Rieter CZ s.r.o., Ústí nad Orlicí, CZ	2017-466	D 01 H 4/08 (2006.01)	Žižlavský Tomáš, Praha 5, CZ	2017-473	B 62 B 3/02 (2006.01)

FG4A

Udělené patenty - přehled podle čísel patentů

V období uzávěrky tohoto čísla Věstníku udělil Úřad průmyslového vlastnictví tyto patenty.

(11)	(51)		(11)	(51)		(11)	(51)	
307701	G 01 F 1/00	(2006.01)	307705	A 61 F 2/95	(2013.01)	307709	B 01 J 29/06	(2006.01)
307702	E 04 F 19/08	(2006.01)	307706	A 63 B 69/20	(2006.01)	307710	A 01 B 79/02	(2006.01)
307703	G 01 M 15/05	(2006.01)	307707	C 10 L 1/10	(2006.01)			
307704	A 01 M 7/00	(2006.01)	307708	C 03 B 19/06	(2006.01)			

FG4A

Udělené patenty - přehled podle MPT

(51)	A01B 79/02	(2006.01)	(51)	B01J 29/06	(2006.01)
(11)	307710		(51)	B01J 29/035	(2006.01)
(40)	27.02.2019		(51)	B01J 35/08	(2006.01)
(21)	2017-816		(51)	C01B 37/02	(2006.01)
(73)	Mendelova univerzita v Brně, Brno, Černá Pole, CZ		(51)	C01B 39/02	(2006.01)
(72)	Marada Petr Ing., Ph.D., Šardice, CZ		(51)	C01B 39/04	(2006.01)
(72)	Skládanka Jiří doc. Ing., Ph.D., Rajhrad, CZ		(11)	307709	
(54)	Způsob obhospodařování kompenzační ekologické plochy na orné půdě		(40)	15.12.1999	
(22)	19.12.2017		(21)	2009-104	
			(73)	Enichem S. p. A., S. Donato Milanese, IT	
(51)	A01M 7/00	(2006.01)	(72)	Carati Angela, S. Giuliano Milanese, IT	
(51)	A01G 25/09	(2006.01)		Bellussi Giuseppe, Piacenza, IT	
(51)	A01C 23/04	(2006.01)		Mantegazza Mariangela, Monza (Milano), IT	
(11)	307704			Petrini Guido, Galliate (Novara), IT	
(40)	27.02.2019		(54)	Způsob přípravy zeolitů	
(21)	2017-414		(32)	03.10.1997	
(73)	AGRIO MZS s.r.o., Křemže, CZ		(31)	MI97A002250	
(73)	Výzkumný ústav zemědělské techniky, v. v. i., Praha 6, Ruzyně, CZ		(33)	IT	
(72)	Čížek Jan Ing., Borek, CZ		(22)	29.09.1998	
(72)	Havel Jiří Ing., Kamenný Újezd, CZ		(74)	Společná advokátní kancelář Vsetečka Zelený Švorčík Kalenský a partneři, JUDr. Otakar Švorčík, Hálkova 2, Praha 2, 12000	
(72)	Pražan Radek Ing., Ph.D., Předboj, CZ				
(72)	Souček Jiří Ing., Ph.D., Kolín IV, CZ		(51)	C03B 19/06	(2006.01)
(54)	Rameno zemědělského postřikovače		(51)	C03B 19/09	(2006.01)
(22)	18.07.2017		(51)	C03B 25/02	(2006.01)
(74)	Ing. Libor Šimek, patentový zástupce, Vinohradská 194, Praha 3 - Vinohrady, 13000		(11)	307708	
			(40)	27.02.2019	
(51)	A61F 2/95	(2013.01)	(21)	2017-824	
(51)	A61F 2/07	(2013.01)	(73)	Univerzita Tomáše Bati ve Zlíně, Zlín, CZ	
(11)	307705		(72)	Dostál Jiří doc. RNDr., CSc., Zlín, CZ	
(40)	27.02.2019			Čížek Pavel Ing., Valašské Meziříčí, CZ	
(21)	2017-425			Stanický Petr doc. MgA., M.F.A., Praha 10, Uhřetěves, CZ	
(73)	ELLA-CS, s.r.o., Hradec Králové, Třebeš, CZ			Hřebíček Milan Ing., CSc., Valašské Meziříčí, CZ	
(72)	Volenc Karel doc. RNDr. PhMr., CSc., Hradec Králové, CZ			Tichánek Petr Mgr., Kelč, CZ	
(72)	Kuběna Petr Ing., Hradec Králové, CZ		(54)	Způsob zhotovení duté tlustostěnné třídídimenzionální skleněné plastiky	
(72)	Čermák Zdeněk, Hradec Králové, CZ		(22)	21.12.2017	
(72)	Beneš Oldřich Ing., Žďár nad Sázavou, CZ		(74)	Ing. Jan Görig, Korábová 98, Fryšták, Horní Ves, 76316	
(54)	Zavaděč stentu				
(22)	25.07.2017		(51)	C10L 1/10	(2006.01)
(74)	Jan Brykner, Resslova 741, Hradec Králové, 50002		(51)	C10L 1/16	(2006.01)
			(51)	C10L 10/00	(2006.01)
(51)	A63B 69/20	(2006.01)	(11)	307707	
(51)	D02G 3/48	(2006.01)	(40)	27.02.2019	
(51)	C08J 11/04	(2006.01)	(21)	2017-635	
(11)	307706		(73)	Unipetrol výzkumně vzdělávací centrum, a.s., Ústí nad Labem, Ústí nad Labem-centrum, CZ	
(40)	27.02.2019		(72)	Vráblík Aleš Ing., Teplice, Řetenice, CZ	
(21)	2017-585			Pšenička Martin Bc., Ústí nad Labem, Severní Terasa, CZ	
(73)	Káza Robert, Praha 5, Stodůlky, CZ			Černý Radek Ing., Želenice, CZ	
(72)	Káza Robert, Praha 5, Stodůlky, CZ		(54)	Aditivum zvyšující koloidní stabilitu paliva	
(54)	Náplň boxovacího pytle, puk boxovacího pytle a boxovací pytel		(22)	09.10.2017	
(22)	26.09.2017		(74)	Mgr. Ing. Stanislav Babický Ph.D., tř. Budovatelů 2407/20, Most, 43401	
(74)	PATENT SKY s.r.o., Karlovarská 814/115, Praha 6, Řepy, 16100				

(51) **E04F 19/08** (2006.01)
E05B 35/00 (2006.01)
(11) 307702
(40) 27.02.2019
(21) **2017-340**
(73) HACO, spol. s r.o., Liberec, Liberec XV-Starý Harcov, CZ
(72) Havlín Martin Ing., Liberec, Liberec XV-Starý Harcov, CZ
(54) **Kryt technického otvoru**
(22) 15.06.2017
(74) RETROPATENT s.r.o., Mgr. Kamil Kolátor, Dobiášova 1246/29, Liberec, Liberec VI-Rochlice, 46006

(51) **G01F 1/00** (2006.01)
G01F 15/00 (2006.01)
G09B 23/12 (2006.01)
F04B 51/00 (2006.01)
F04B 49/08 (2006.01)
F04B 17/03 (2006.01)
F04B 23/02 (2006.01)
(11) 307701
(40) 07.07.2016
(21) **2014-978**

(73) Hronek Pavel, Mělník, CZ
(72) Hronek Pavel, Mělník, CZ
(54) **Zařízení pro měření, sledování a/nebo demonstraci přeměn forem energie**
(22) 31.12.2014
(74) Bohemia Patent, Ing. Jana Vandělíková, Vodičkova 791/41, Praha 1, 11000

(51) **G01M 15/05** (2006.01)
F01B 31/12 (2006.01)
(11) 307703
(40) 27.02.2019
(21) **2017-383**
(73) Technická univerzita v Liberci, Liberec I - Staré Město, CZ
(72) Beroun Stanislav prof. Ing., CSc., Liberec, Liberec V - Kristiánov, CZ
Voženílek Robert Ing., Ph.D., Liberec XV, CZ
(54) **Způsob měření mechanických ztrát pístového motoru jeho protáčením a zařízení k provádění tohoto způsobu**
(22) 29.06.2017
(74) Pavel Reichel a kol., Ing. Pavel Reichel, Lopatecká 14, Praha 4, 14700

Seznam majitelů udělených patentů

(73)	(11)	(51)	(2006.01)	(73)	(11)	(51)	(2006.01)
AGRIO MZS s.r.o., Křemže, CZ	307704	A 01 M 7/00		Unipetrol výzkumně vzdělávací centrum, a.s., Ústí nad Labem, Ústí nad Labem-centrum, CZ	307707	C 10 L 1/10	
ELLA-CS, s.r.o., Hradec Králové, Třebeš, CZ	307705	A 61 F 2/95	(2013.01)	Univerzita Tomáše Bati ve Zlíně, Zlín, CZ	307708	C 03 B 19/06	(2006.01)
Enichem S. p. A., S. Donato Milanese, IT	307709	B 01 J 29/06	(2006.01)	Výzkumný ústav zemědělské techniky, v. v. i., Praha 6, Ruzyně, CZ	307704	A 01 M 7/00	(2006.01)
HACO, spol. s r.o., Liberec, Liberec XV-Starý Harcov, CZ	307702	E 04 F 19/08	(2006.01)	Hronek Pavel, Mělník, CZ	307701	G 01 F 1/00	(2006.01)
Mendelova univerzita v Brně, Brno, Černá Pole, CZ	307710	A 01 B 79/02	(2006.01)	Káza Robert, Praha 5, Stodůlky, CZ	307706	A 63 B 69/20	(2006.01)
Technická univerzita v Liberci, Liberec I - Staré Město, CZ	307703	G 01 M 15/05	(2006.01)				

Udělené evropské patenty

Evropský patentový úřad udělil následující evropské patenty s účinkem pro Českou republiku. Tyto patenty mohou být zrušeny nebo zachovány v pozměněném znění Evropským patentovým úřadem v řízení o odporu. K tomu, aby nabyl evropský patent účinnosti na území České republiky, je třeba, aby byl Úřadu předložen ve stanovené lhůtě překlad patentového spisu do českého jazyka (§ 35c odst. 2 až 4 zákona č. 527/1990 Sb., v platném znění).

(97) EP 1413530	(47) 13.02.2019	(97) EP 2200275	(47) 13.02.2019	(97) EP 2382606	(47) 13.02.2019	(97) EP 2519348	(47) 13.02.2019
(97) EP 1456857	(47) 13.02.2019	(97) EP 2208566	(47) 13.02.2019	(97) EP 2385312	(47) 13.02.2019	(97) EP 2521140	(47) 13.02.2019
(97) EP 1485955	(47) 13.02.2019	(97) EP 2210366	(47) 13.02.2019	(97) EP 2387337	(47) 13.02.2019	(97) EP 2525476	(47) 13.02.2019
(97) EP 1503879	(47) 13.02.2019	(97) EP 2210394	(47) 13.02.2019	(97) EP 2388886	(47) 13.02.2019	(97) EP 2527726	(47) 13.02.2019
(97) EP 1505713	(47) 13.02.2019	(97) EP 2211129	(47) 13.02.2019	(97) EP 2389262	(47) 13.02.2019	(97) EP 2530918	(47) 13.02.2019
(97) EP 1543040	(47) 13.02.2019	(97) EP 2212692	(47) 13.02.2019	(97) EP 2392068	(47) 13.02.2019	(97) EP 2535524	(47) 13.02.2019
(97) EP 1611820	(47) 13.02.2019	(97) EP 2213633	(47) 13.02.2019	(97) EP 2394046	(47) 13.02.2019	(97) EP 2535965	(47) 13.02.2019
(97) EP 1627298	(47) 13.02.2019	(97) EP 2214872	(47) 13.02.2019	(97) EP 2395449	(47) 13.02.2019	(97) EP 2540442	(47) 13.02.2019
(97) EP 1663059	(47) 13.02.2019	(97) EP 2220579	(47) 13.02.2019	(97) EP 2397615	(47) 13.02.2019	(97) EP 2542999	(47) 13.02.2019
(97) EP 1692377	(47) 13.02.2019	(97) EP 2223204	(47) 13.02.2019	(97) EP 2400778	(47) 13.02.2019	(97) EP 2543278	(47) 13.02.2019
(97) EP 1774671	(47) 13.02.2019	(97) EP 2223295	(47) 13.02.2019	(97) EP 2401642	(47) 13.02.2019	(97) EP 2544143	(47) 13.02.2019
(97) EP 1792350	(47) 13.02.2019	(97) EP 2225039	(47) 13.02.2019	(97) EP 2407376	(47) 13.02.2019	(97) EP 2548150	(47) 13.02.2019
(97) EP 1803312	(47) 13.02.2019	(97) EP 2228839	(47) 13.02.2019	(97) EP 2407998	(47) 13.02.2019	(97) EP 2548363	(47) 13.02.2019
(97) EP 1817705	(47) 13.02.2019	(97) EP 2232393	(47) 13.02.2019	(97) EP 2408564	(47) 13.02.2019	(97) EP 2550242	(47) 13.02.2019
(97) EP 1828858	(47) 13.02.2019	(97) EP 2232807	(47) 13.02.2019	(97) EP 2415448	(47) 13.02.2019	(97) EP 2551455	(47) 13.02.2019
(97) EP 1839181	(47) 13.02.2019	(97) EP 2233928	(47) 13.02.2019	(97) EP 2421259	(47) 13.02.2019	(97) EP 2554559	(47) 13.02.2019
(97) EP 1852712	(47) 13.02.2019	(97) EP 2234094	(47) 13.02.2019	(97) EP 2421655	(47) 13.02.2019	(97) EP 2556322	(47) 13.02.2019
(97) EP 1859200	(47) 13.02.2019	(97) EP 2237817	(47) 13.02.2019	(97) EP 2425578	(47) 13.02.2019	(97) EP 2557747	(47) 13.02.2019
(97) EP 1861889	(47) 13.02.2019	(97) EP 2249127	(47) 13.02.2019	(97) EP 2428732	(47) 13.02.2019	(97) EP 2561711	(47) 13.02.2019
(97) EP 1885281	(47) 13.02.2019	(97) EP 2249597	(47) 13.02.2019	(97) EP 2428803	(47) 13.02.2019	(97) EP 2562550	(47) 13.02.2019
(97) EP 1885705	(47) 13.02.2019	(97) EP 2256618	(47) 13.02.2019	(97) EP 2428970	(47) 13.02.2019	(97) EP 2562745	(47) 13.02.2019
(97) EP 1899617	(47) 13.02.2019	(97) EP 2257904	(47) 13.02.2019	(97) EP 2432180	(47) 13.02.2019	(97) EP 2562895	(47) 13.02.2019
(97) EP 1901884	(47) 13.02.2019	(97) EP 2260676	(47) 13.02.2019	(97) EP 2432910	(47) 13.02.2019	(97) EP 2563316	(47) 13.02.2019
(97) EP 1955047	(47) 13.02.2019	(97) EP 2261278	(47) 13.02.2019	(97) EP 2433017	(47) 13.02.2019	(97) EP 2575664	(47) 13.02.2019
(97) EP 1960658	(47) 13.02.2019	(97) EP 2262881	(47) 13.02.2019	(97) EP 2436556	(47) 13.02.2019	(97) EP 2575685	(47) 13.02.2019
(97) EP 1964225	(47) 13.02.2019	(97) EP 2274936	(47) 13.02.2019	(97) EP 2438328	(47) 13.02.2019	(97) EP 2576312	(47) 13.02.2019
(97) EP 1972874	(47) 13.02.2019	(97) EP 2276281	(47) 13.02.2019	(97) EP 2441044	(47) 13.02.2019	(97) EP 2579085	(47) 13.02.2019
(97) EP 1989894	(47) 13.02.2019	(97) EP 2285604	(47) 13.02.2019	(97) EP 2441477	(47) 13.02.2019	(97) EP 2580083	(47) 13.02.2019
(97) EP 1994394	(47) 13.02.2019	(97) EP 2290787	(47) 13.02.2019	(97) EP 2444672	(47) 13.02.2019	(97) EP 2580692	(47) 13.02.2019
(97) EP 1999220	(47) 13.02.2019	(97) EP 2290841	(47) 13.02.2019	(97) EP 2445821	(47) 13.02.2019	(97) EP 2582176	(47) 13.02.2019
(97) EP 1999940	(47) 13.02.2019	(97) EP 2296774	(47) 13.02.2019	(97) EP 2450962	(47) 13.02.2019	(97) EP 2583264	(47) 13.02.2019
(97) EP 2011079	(47) 13.02.2019	(97) EP 2298697	(47) 13.02.2019	(97) EP 2453183	(47) 13.02.2019	(97) EP 2587157	(47) 13.02.2019
(97) EP 2015804	(47) 13.02.2019	(97) EP 2306884	(47) 13.02.2019	(97) EP 2453880	(47) 13.02.2019	(97) EP 2591868	(47) 13.02.2019
(97) EP 2017951	(47) 13.02.2019	(97) EP 2307526	(47) 13.02.2019	(97) EP 2455335	(47) 13.02.2019	(97) EP 2592909	(47) 13.02.2019
(97) EP 2025141	(47) 13.02.2019	(97) EP 2319204	(47) 13.02.2019	(97) EP 2456139	(47) 13.02.2019	(97) EP 2593644	(47) 13.02.2019
(97) EP 2029937	(47) 13.02.2019	(97) EP 2320217	(47) 13.02.2019	(97) EP 2457028	(47) 13.02.2019	(97) EP 2594854	(47) 13.02.2019
(97) EP 2044596	(47) 13.02.2019	(97) EP 2322291	(47) 13.02.2019	(97) EP 2457037	(47) 13.02.2019	(97) EP 2596071	(47) 13.02.2019
(97) EP 2044696	(47) 13.02.2019	(97) EP 2325580	(47) 13.02.2019	(97) EP 2458707	(47) 13.02.2019	(97) EP 2598022	(47) 13.02.2019
(97) EP 2050703	(47) 13.02.2019	(97) EP 2326164	(47) 13.02.2019	(97) EP 2460025	(47) 13.02.2019	(97) EP 2599014	(47) 13.02.2019
(97) EP 2051998	(47) 13.02.2019	(97) EP 2327274	(47) 13.02.2019	(97) EP 2461679	(47) 13.02.2019	(97) EP 2600051	(47) 13.02.2019
(97) EP 2065478	(47) 13.02.2019	(97) EP 2327391	(47) 13.02.2019	(97) EP 2462095	(47) 13.02.2019	(97) EP 2600503	(47) 13.02.2019
(97) EP 2068761	(47) 13.02.2019	(97) EP 2329102	(47) 13.02.2019	(97) EP 2462223	(47) 13.02.2019	(97) EP 2600946	(47) 13.02.2019
(97) EP 2070490	(47) 13.02.2019	(97) EP 2333848	(47) 13.02.2019	(97) EP 2464759	(47) 13.02.2019	(97) EP 2601577	(47) 13.02.2019
(97) EP 2077052	(47) 13.02.2019	(97) EP 2333851	(47) 13.02.2019	(97) EP 2465739	(47) 13.02.2019	(97) EP 2602363	(47) 13.02.2019
(97) EP 2083702	(47) 13.02.2019	(97) EP 2336099	(47) 13.02.2019	(97) EP 2467296	(47) 13.02.2019	(97) EP 2602863	(47) 13.02.2019
(97) EP 2084000	(47) 13.02.2019	(97) EP 2336610	(47) 13.02.2019	(97) EP 2468194	(47) 13.02.2019	(97) EP 2608313	(47) 13.02.2019
(97) EP 2103712	(47) 13.02.2019	(97) EP 2341113	(47) 13.02.2019	(97) EP 2473875	(47) 13.02.2019	(97) EP 2608561	(47) 13.02.2019
(97) EP 2106014	(47) 13.02.2019	(97) EP 2345130	(47) 13.02.2019	(97) EP 2474382	(47) 13.02.2019	(97) EP 2610211	(47) 13.02.2019
(97) EP 2110754	(47) 13.02.2019	(97) EP 2345191	(47) 13.02.2019	(97) EP 2479202	(47) 13.02.2019	(97) EP 2610928	(47) 13.02.2019
(97) EP 2120328	(47) 13.02.2019	(97) EP 2346269	(47) 13.02.2019	(97) EP 2479213	(47) 13.02.2019	(97) EP 2611320	(47) 13.02.2019
(97) EP 2123053	(47) 13.02.2019	(97) EP 2348071	(47) 13.02.2019	(97) EP 2482589	(47) 13.02.2019	(97) EP 2613818	(47) 13.02.2019
(97) EP 2128644	(47) 13.02.2019	(97) EP 2350611	(47) 13.02.2019	(97) EP 2483760	(47) 13.02.2019	(97) EP 2616337	(47) 13.02.2019
(97) EP 2145174	(47) 13.02.2019	(97) EP 2350801	(47) 13.02.2019	(97) EP 2483906	(47) 13.02.2019	(97) EP 2617256	(47) 13.02.2019
(97) EP 2149766	(47) 13.02.2019	(97) EP 2351399	(47) 13.02.2019	(97) EP 2488573	(47) 13.02.2019	(97) EP 2617853	(47) 13.02.2019
(97) EP 2151320	(47) 13.02.2019	(97) EP 2355805	(47) 13.02.2019	(97) EP 2489733	(47) 13.02.2019	(97) EP 2618253	(47) 13.02.2019
(97) EP 2153371	(47) 13.02.2019	(97) EP 2357447	(47) 13.02.2019	(97) EP 2495633	(47) 13.02.2019	(97) EP 2618284	(47) 13.02.2019
(97) EP 2155617	(47) 13.02.2019	(97) EP 2360189	(47) 13.02.2019	(97) EP 2495884	(47) 13.02.2019	(97) EP 2619339	(47) 13.02.2019
(97) EP 2159552	(47) 13.02.2019	(97) EP 2361116	(47) 13.02.2019	(97) EP 2499454	(47) 13.02.2019	(97) EP 2620559	(47) 13.02.2019
(97) EP 2165519	(47) 13.02.2019	(97) EP 2364454	(47) 13.02.2019	(97) EP 2500813	(47) 13.02.2019	(97) EP 2621728	(47) 13.02.2019
(97) EP 2174065	(47) 13.02.2019	(97) EP 2365056	(47) 13.02.2019	(97) EP 2506422	(47) 13.02.2019	(97) EP 2621763	(47) 13.02.2019
(97) EP 2175804	(47) 13.02.2019	(97) EP 2366982	(47) 13.02.2019	(97) EP 2506629	(47) 13.02.2019	(97) EP 2622700	(47) 13.02.2019
(97) EP 2177042	(47) 13.02.2019	(97) EP 2370140	(47) 13.02.2019	(97) EP 2509678	(47) 13.02.2019	(97) EP 2625215	(47) 13.02.2019
(97) EP 2182469	(47) 13.02.2019	(97) EP 2372460	(47) 13.02.2019	(97) EP 2510013	(47) 13.02.2019	(97) EP 2627624	(47) 13.02.2019
(97) EP 2183006	(47) 13.02.2019	(97) EP 2374398	(47) 13.02.2019	(97) EP 2512159	(47) 13.02.2019	(97) EP 2627900	(47) 13.02.2019
(97) EP 2184594	(47) 13.02.2019	(97) EP 2379391	(47) 13.02.2019	(97) EP 2515695	(47) 13.02.2019	(97) EP 2629204	(47) 13.02.2019
(97) EP 2185160	(47) 13.02.2019	(97) EP 2381177	(47) 13.02.2019	(97) EP 2516359	(47) 13.02.2019	(97) EP 2629355	(47) 13.02.2019
(97) EP 2190021	(47) 13.02.2019	(97) EP 2382294	(47) 13.02.2019	(97) EP 2517684	(47) 13.02.2019	(97) EP 2630667	(47) 13.02.2019
(97) EP 2191414	(47) 13.02.2019	(97) EP 2382327	(47) 13.02.2019	(97) EP 2518299	(47) 13.02.2019	(97) EP 2631062	(47) 13.02.2019

(97) EP 3257494	(47) 13.02.2019	(97) EP 3272424	(47) 13.02.2019	(97) EP 3290692	(47) 13.02.2019	(97) EP 3327048	(47) 13.02.2019
(97) EP 3258055	(47) 13.02.2019	(97) EP 3273212	(47) 13.02.2019	(97) EP 3291955	(47) 13.02.2019	(97) EP 3329782	(47) 13.02.2019
(97) EP 3259071	(47) 13.02.2019	(97) EP 3274271	(47) 13.02.2019	(97) EP 3292239	(47) 13.02.2019	(97) EP 3330741	(47) 13.02.2019
(97) EP 3260012	(47) 13.02.2019	(97) EP 3274620	(47) 13.02.2019	(97) EP 3293217	(47) 13.02.2019	(97) EP 3332608	(47) 13.02.2019
(97) EP 3260386	(47) 13.02.2019	(97) EP 3274666	(47) 13.02.2019	(97) EP 3294157	(47) 13.02.2019	(97) EP 3333552	(47) 13.02.2019
(97) EP 3260766	(47) 13.02.2019	(97) EP 3275074	(47) 13.02.2019	(97) EP 3295815	(47) 13.02.2019	(97) EP 3333932	(47) 13.02.2019
(97) EP 3260980	(47) 13.02.2019	(97) EP 3275214	(47) 13.02.2019	(97) EP 3296669	(47) 13.02.2019	(97) EP 3336512	(47) 13.02.2019
(97) EP 3261583	(47) 13.02.2019	(97) EP 3275215	(47) 13.02.2019	(97) EP 3298307	(47) 13.02.2019	(97) EP 3337000	(47) 13.02.2019
(97) EP 3261927	(47) 13.02.2019	(97) EP 3275254	(47) 13.02.2019	(97) EP 3298371	(47) 13.02.2019	(97) EP 3339872	(47) 13.02.2019
(97) EP 3262078	(47) 13.02.2019	(97) EP 3276656	(47) 13.02.2019	(97) EP 3298923	(47) 13.02.2019	(97) EP 3339886	(47) 13.02.2019
(97) EP 3262079	(47) 13.02.2019	(97) EP 3276882	(47) 13.02.2019	(97) EP 3299532	(47) 13.02.2019	(97) EP 3343712	(47) 13.02.2019
(97) EP 3263316	(47) 13.02.2019	(97) EP 3277544	(47) 13.02.2019	(97) EP 3300134	(47) 13.02.2019	(97) EP 3345509	(47) 13.02.2019
(97) EP 3264656	(47) 13.02.2019	(97) EP 3277658	(47) 13.02.2019	(97) EP 3300425	(47) 13.02.2019	(97) EP 3345511	(47) 13.02.2019
(97) EP 3264910	(47) 13.02.2019	(97) EP 3278059	(47) 13.02.2019	(97) EP 3301810	(47) 13.02.2019	(97) EP 3346155	(47) 13.02.2019
(97) EP 3266118	(47) 13.02.2019	(97) EP 3278959	(47) 13.02.2019	(97) EP 3302414	(47) 13.02.2019	(97) EP 3347629	(47) 13.02.2019
(97) EP 3266562	(47) 13.02.2019	(97) EP 3279106	(47) 13.02.2019	(97) EP 3302823	(47) 13.02.2019	(97) EP 3347944	(47) 13.02.2019
(97) EP 3266707	(47) 13.02.2019	(97) EP 3280539	(47) 13.02.2019	(97) EP 3303839	(47) 13.02.2019	(97) EP 3348346	(47) 13.02.2019
(97) EP 3266934	(47) 13.02.2019	(97) EP 3280852	(47) 13.02.2019	(97) EP 3304667	(47) 13.02.2019	(97) EP 3349716	(47) 13.02.2019
(97) EP 3267257	(47) 13.02.2019	(97) EP 3280924	(47) 13.02.2019	(97) EP 3307709	(47) 13.02.2019	(97) EP 3350247	(47) 13.02.2019
(97) EP 3267526	(47) 13.02.2019	(97) EP 3280964	(47) 13.02.2019	(97) EP 3308008	(47) 13.02.2019	(97) EP 3352556	(47) 13.02.2019
(97) EP 3267649	(47) 13.02.2019	(97) EP 3281293	(47) 13.02.2019	(97) EP 3308020	(47) 13.02.2019	(97) EP 3352558	(47) 13.02.2019
(97) EP 3268122	(47) 13.02.2019	(97) EP 3282071	(47) 13.02.2019	(97) EP 3309370	(47) 13.02.2019	(97) EP 3354365	(47) 13.02.2019
(97) EP 3268426	(47) 13.02.2019	(97) EP 3282757	(47) 13.02.2019	(97) EP 3310413	(47) 13.02.2019	(97) EP 3363077	(47) 13.02.2019
(97) EP 3268536	(47) 13.02.2019	(97) EP 3283242	(47) 13.02.2019	(97) EP 3312114	(47) 13.02.2019	(97) EP 3364086	(47) 13.02.2019
(97) EP 3268688	(47) 13.02.2019	(97) EP 3283562	(47) 13.02.2019	(97) EP 3312850	(47) 13.02.2019	(97) EP 3366835	(47) 13.02.2019
(97) EP 3269522	(47) 13.02.2019	(97) EP 3283707	(47) 13.02.2019	(97) EP 3315352	(47) 13.02.2019	(97) EP 3368162	(47) 13.02.2019
(97) EP 3269595	(47) 13.02.2019	(97) EP 3284619	(47) 13.02.2019	(97) EP 3315739	(47) 13.02.2019	(97) EP 3370419	(47) 13.02.2019
(97) EP 3270082	(47) 13.02.2019	(97) EP 3287550	(47) 13.02.2019	(97) EP 3315875	(47) 13.02.2019	(97) EP 3372704	(47) 13.02.2019
(97) EP 3270111	(47) 13.02.2019	(97) EP 3287802	(47) 13.02.2019	(97) EP 3315879	(47) 13.02.2019	(97) EP 3374274	(47) 13.02.2019
(97) EP 3270537	(47) 13.02.2019	(97) EP 3288789	(47) 13.02.2019	(97) EP 3318238	(47) 13.02.2019	(97) EP 3374353	(47) 13.02.2019
(97) EP 3271266	(47) 13.02.2019	(97) EP 3288791	(47) 13.02.2019	(97) EP 3318518	(47) 13.02.2019	(97) EP 3377414	(47) 13.02.2019
(97) EP 3271894	(47) 13.02.2019	(97) EP 3289516	(47) 13.02.2019	(97) EP 3320139	(47) 13.02.2019	(97) EP 3379811	(47) 13.02.2019
(97) EP 3272159	(47) 13.02.2019	(97) EP 3289737	(47) 13.02.2019	(97) EP 3320233	(47) 13.02.2019		
(97) EP 3272381	(47) 13.02.2019	(97) EP 3289924	(47) 13.02.2019	(97) EP 3323135	(47) 13.02.2019		

Zveřejněné překlady evropských patentových spisů

U následujících udělených evropských patentů s účinky pro Českou republiku byl majitelem předložen překlad patentového spisu do českého jazyka (§ 35c odst. 2 až 4 zákona č. 527/1990 Sb., v platném znění). Údaje jsou řazeny vzestupně podle čísel evropských patentů.

(97) EP 1565201		(72) Bugárová, Zuzana, 925 42, Trstice, SK	
(47) 31.10.2018		Polák, Anton, 925 63, Dolná Streda, SK	
(97) 03.06.2004		Batyka, Dezider, 925 71, Trnovec nad/Váhom, SK	
(51) A61K 38/14	(2006.01)	Papp, Jozef, 927 01, a a, SK	
A61P 31/04	(2006.01)	(54) Způsob přípravy granulovaného amonného dusičnato-síranového hnojiva	
(96) 14.11.2003		(32) 2132004	
(96) 03789744.4		(31) 13.05.2004	
(73) Vicuron Pharmaceuticals LLC, Madison, 07940, NJ, US		(33) SK	
(72) CAVALERI, Marco, I-21047 Saronno, IT		(74) Ing. Václav Kratochvíl, Husníkova 2086/22, Praha 5, Stodůlky, 15800	
HENKEL, Timothy, Berwyn, PA 19312, US			
JABES, Daniela, I-22070 Cassina Rizzardi, IT		(97) EP 1660406	
MALABARBA, Adriano, I-20082 Buccinasco, IT		(47) 14.11.2018	
MOSCONI, Giorgio, Malvern, PA 19355, US		(97) 17.03.2005	
STOGNIEW, Martin, Blue Bell, PA 19422, US		(51) C01G 25/00	(2006.01)
WHITE, Richard, J., Emeryville, CA 94608, US		(96) 02.09.2004	
(54) Způsoby podávání delbavancinu pro léčení bakteriálních infekcí		(96) 04787292.4	
(32) 427654 P, 485694 P, 495048 P, 496483 P		(73) Rhodia Operations, 75009 Paris, FR	
(31) 18.11.2002, 08.07.2003, 13.08.2003, 19.08.2003		(72) LARCHER, Olivier, 17180 Peregny, FR	
(33) US, US, US, US		ROHART, Emmanuel, 17138 Puilboreau, FR	
(86) PCT/US2003/036127		(54) Kompozice na bázi oxidu ceru a oxidu zirkonu se zvýšenou redukovatelností a povrchem, způsoby přípravy a použití jakožto katalyzátor	
(87) WO 2004/045636		(32) 0310471	
(74) Všetěčka Zelený Švorčík Kalenský a partneři, advokátní a patentová kancelář, JUDr. Michal Havlík, Hálkova 1406/2, Praha 2, Nové Město, 12000		(31) 04.09.2003	
		(33) FR	
(97) EP 1595860		(86) PCT/FR2004/002237	
(47) 14.11.2018		(87) WO 2005/023728	
(97) 16.11.2005		(74) Traplová Hakr Kubát, advokátní a patentová kancelář, Ing. Eduard Hakr patentový zástupce, Přístavní 24, Praha 7, 17000	
(51) C05C 1/02	(2000.01)		
C05C 3/00	(1985.01)		
C01C 1/18	(1968.09)		
C01C 1/24	(1968.09)		
(96) 11.05.2005		(97) EP 1866451	
(96) 05103956.8		(47) 14.11.2018	
(73) Duslo, a.s., 927 03 Sal'a, SK		(97) 12.10.2006	
		(51) C22C 9/04	(2006.01)

(96) F16C 33/12	(2006.01)	(97) EP 1896374	
(96) 31.03.2006		(47) 26.12.2018	
(96) 06723905.3		(97) 28.12.2006	
(73) Diehl Metall Stiftung & Co. KG, 90552 Röthenbach, DE		(51) C04B 24/04	(2006.01)
(72) GAAG, Norbert, 91207 Lauf, DE		(96) 13.06.2006	
(54) Použití slitiny mědi a zinku		(96) 06773013.5	
(32) 102005015467		(73) UNITED STATES GYPSUM COMPANY, Chicago, IL 60661-3637, US	
(31) 04.04.2005		(72) LIU, Qingxia, Vernon Hills, IL 60061, US	
(33) DE		SHAKE, Michael, P., Johnburg, IL 60050, US	
(86) PCT/EP2006/002945		BLACKBURN, David, R., Barrington, IL 60010, US	
(87) WO 2006/105910		WILSON, John, W., Fairview, OK 73737, US	
(74) Traplová Hakr Kubát, advokátní a patentová kancelář, Ing. Eduard Hakr patentový zástupce, Přístavní 24, Praha 7, 17000		RANDALL, Brian, Fairview, OK 73737, US	
		LETTKEMAN, Dennis, M., Watonga, OK 73772, US	
(97) EP 1874622		(54) Sádrová kaše za použití dispergačního činidla se dvěma opakujícími se jednotkami	
(47) 31.10.2018		(32) 152418, 449924	
(97) 02.11.2006		(31) 14.06.2005, 09.06.2006	
(51) B64C 1/14	(2006.01)	(33) US, US	
B60J 1/00	(2006.01)	(86) PCT/US2006/022956	
G09F 3/18	(2006.01)	(87) WO 2006/138289	
E06B 3/66	(2006.01)	(74) PATENTSERVIS Praha a.s., Na Podkovce 281/10, Praha 4, Podolí, 14700	
(96) 24.04.2006			
(96) 06743836.6		(97) EP 1919699	
(73) SAINT-GOBAIN GLASS FRANCE, 92400 Courbevoie, FR		(47) 21.11.2018	
(72) FOUREAU, Frédéric, 45470 Trainou, FR		(97) 01.03.2007	
(54) Zasklení s elektronickým zařízením a způsob čtení-psaní informací obsažených v tomto zařízení		(51) B32B 3/26	(2006.01)
(32) 0553755, 102005019326		B32B 3/00	(2006.01)
(31) 07.12.2005, 26.04.2005		B32B 3/10	(2006.01)
(33) FR, DE		B32B 5/00	(2006.01)
(86) PCT/FR2006/050379		B32B 7/12	(2006.01)
(87) WO 2006/114543		B32B 19/04	(2006.01)
(74) FISCHER & PARTNER IP s.r.o., Na hrobcí 294/5, Praha 2, Nové Město, 12800		B32B 23/02	(2006.01)
		B32B 23/06	(2006.01)
		B32B 27/10	(2006.01)
		B32B 29/02	(2006.01)
		B32B 29/04	(2006.01)
		B32B 27/20	(2006.01)
		B32B 29/00	(2006.01)
(97) EP 1885184		(96) 01.08.2006	
(47) 14.11.2018		(96) 06789015.2	
(97) 09.11.2006		(73) USG Interiors, LLC, Chicago, IL 60661-3676, US	
(51) A01N 59/00	(2006.01)	(72) BAIG, Mirza, A., Lindenhurst, IL 60046, US	
A01N 59/06	(2006.01)	(54) Lehký panel	
A01N 25/08	(2006.01)	(32) 210581	
(96) 28.04.2006		(31) 24.08.2005	
(96) 06758761.8		(33) US	
(73) Tessengerlo Kerley, Inc., Phoenix, AZ 85008-3279, US		(86) PCT/US2006/029790	
(72) MOSKO, John, T., Towaco, New Jersey 07082-1040, US		(87) WO 2007/024421	
PLUTA, Richard, Charles, Perth Amboy, New Jersey 08861, US		(74) PATENTSERVIS Praha a.s., Na Podkovce 281/10, Praha 4, Podolí, 14700	
(54) Kompozice obsahující zemědělské částicové vrstvy			
(32) 594745 P, 594918 P, 380639		(97) EP 1924773	
(31) 03.05.2005, 18.05.2005, 27.04.2006		(47) 05.12.2018	
(33) US, US, US		(97) 22.03.2007	
(86) PCT/US2006/016318		(51) F15B 11/02	(2006.01)
(87) WO 2006/119043		(96) 14.08.2006	
(74) PATENTSERVIS Praha a.s., Na Podkovce 281/10, Praha 4, Podolí, 14700		(96) 06776836.6	
		(73) LAEIS GmbH, 6868 Wecker, LU	
(97) EP 1893393		(72) HAHN, Matthias, 54439 Saarburg, DE	
(47) 14.11.2018		LUTZ, Ralph, 54317 Lorscheid, DE	
(97) 04.01.2007		(54) Ovládací zařízení a způsob ovládání, které jsou určeny pro uspořádání s pístem a válcem	
(51) B29C 47/08	(2006.01)	(32) 102005043367	
B29C 33/00	(2006.01)	(31) 12.09.2005	
D01D 5/42	(2006.01)	(33) DE	
(96) 20.06.2006		(86) PCT/EP2006/008026	
(96) 06773550.6		(87) WO 2007/031163	
(73) AVINTIV Specialty Materials Inc., Charlotte, NC 28269, US		(74) KANIA, SEDLÁK, SMOLA, s.r.o., Veronika Zemanová, Mendlovo náměstí 907/1a, Brno, Staré Brno, 60300	
(72) FERENCZ, Richard, Mooresville, NC 28117, US			
JOHNSON, Michael, H., Mooresville, NC 28117, US		(97) EP 1954966	
KRAUSE, Timothy, Isle Of Palms, SC 29451, US		(47) 10.10.2018	
(54) Přístroj a proces na výrobu vláknitých materiálů		(97) 08.03.2007	
(32) 692116 P		(51) F16J 1/08	(2006.01)
(31) 20.06.2005		F02F 3/00	(2006.01)
(33) US		(96) 02.08.2006	
(86) PCT/US2006/023827		(96) 06776552.9	
(87) WO 2007/001990			
(74) Traplová Hakr Kubát, advokátní a patentová kancelář, ing. Eduard Hakr patentový zástupce, Přístavní 531/24, Praha 7, Holešovice, 17000			

- (73) KS Kolbenschmidt GmbH, 74172 Neckarsulm, DE
(72) BUSCHBECK, Ralf, 74861 Neudenau, DE
SPERMANN, Johannes, 74206 Bad Wimpfen, DE
HEFELE, Christina, 74254 Offenau, DE
BLAU, Alfred, Alexander, 74172 Neckarsulm, DE
- (54) **Píst s oběžným radiálním zahloubením uspořádaným pod drážkou pro kroužek**
- (32) 102005041908
(31) 03.09.2005
(33) DE
(86) PCT/EP2006/007637
(87) WO 2007/025622
(74) Všetečka Zelený Švorčík Kalenský a partneři, advokátní a patentová kancelář, JUDr. Michal Havlík, Hálkova 1406/2, Praha 2, Nové Město, 12000
-
- (97) **EP 1962794**
(47) 14.11.2018
(97) 01.03.2007
(51) **A61K 9/00** (2006.01)
A61K 47/08 (2006.01)
A61K 47/14 (2017.01)
A61K 47/34 (2017.01)
A61K 47/10 (2017.01)
A61K 48/00 (2006.01)
A61K 31/00 (2006.01)
(96) 18.08.2006
(96) 06801888.6
(73) Merial, Inc., Duluth, GA 30096, US
(72) SOLL, Mark, D., Alpharetta, GA 30005, US
HANSON, Peter, Suwanee, GA 30024, US
KUMAR, Krishan, Manalapan, NJ 07720, US
TEJWANI-MOTWANI, Monica, Somerset, NJ 08873, US
- (54) **Dlouhodobě působící injektabilní formulace**
- (32) 207980
(31) 19.08.2005
(33) US
(86) PCT/US2006/032407
(87) WO 2007/024719
(74) Traplová Hakr Kubát, advokátní a patentová kancelář, ing. Eduard Hakr patentový zástupce, Přístavní 24, Praha 7, 17000
-
- (97) **EP 1967436**
(47) 21.11.2018
(97) 10.09.2008
(51) **B61D 13/00** (2006.01)
(96) 07.03.2008
(96) 08102387.1
(73) ALSTOM Transport Technologies, 93400 Saint-Ouen, FR
(72) Hermant, Patrick, 17137, Nieul sur Mer, FR
- (54) **Vlaková souprava pro přepravu cestujících**
- (32) 0753731
(31) 08.03.2007
(33) FR
(74) A. Holas & partner Patentová a známková kancelář, Ing. Mgr. Hana Holasová, Křížová 105/4, Brno, 60300
-
- (97) **EP 1979511**
(47) 31.10.2018
(97) 09.08.2007
(51) **C25D 21/12** (2006.01)
C25D 21/14 (2006.01)
C23C 18/16 (2006.01)
(96) 26.01.2007
(96) 07703047.6
(73) MacDermid Enthone Inc., Waterbury, CT 06702, US
(72) HORSTHEMKE, Helmut, 42697 Solingen, DE
STARK, Franz-Josef, 53909 Zülpich, DE
- (54) **Způsob potahování povrchů substrátu**
- (32) 06002099
(31) 02.02.2006
(33) EP
- (86) PCT/EP2007/000658
(87) WO 2007/088008
(74) Traplová Hakr Kubát, advokátní a patentová kancelář, Ing. Eduard Hakr patentový zástupce, Přístavní 24, Praha 7, 17000
-
- (97) **EP 2003342**
(47) 21.11.2018
(97) 17.12.2008
(51) **F16C 32/04** (2006.01)
F04D 19/04 (2006.01)
F04D 27/02 (2006.01)
F04D 29/058 (2006.01)
(96) 21.05.2008
(96) 08009333.9
(73) PFEIFFER VACUUM GMBH, 35614 Asslar, DE
(72) Bernhardt, Helmut, 35584 Wetzlar, DE
- (54) **Způsob a provozování uspořádání s vakuovým čerpadlem a uspořádání s vakuovým čerpadlem**
- (32) 102007027711
(31) 15.06.2007
(33) DE
(74) KANIA, SEDLÁK, SMOLA, s.r.o., Veronika Zemanová, Mendlovo náměstí 907/1a, Brno, Staré Brno, 60300
-
- (97) **EP 2049836**
(47) 21.11.2018
(97) 15.11.2007
(51) **F23C 10/04** (2006.01)
F23C 10/32 (2006.01)
F22B 31/00 (2006.01)
(96) 09.05.2007
(96) 07730751.0
(73) Sumitomo SHI FW Energia Oy, 02130 Espoo, FI
(72) KAUPPINEN, Kari, 78250 Varkaus, FI
- (54) **Teplný výměník s fluidním ložem pro kotel s cirkulujícím fluidním ložem a kotel s cirkulujícím fluidním ložem s tepelným výměníkem s fluidním ložem**
- (32) 20065308
(31) 10.05.2006
(33) FI
(86) PCT/FI2007/050264
(87) WO 2007/128883
(74) Čermák a spol., JUDr. Karel Čermák jr. Ph.D., LL.M., advokát, Elišky Peškové 735/15, Praha 5, 15000
-
- (97) **EP 2055482**
(47) 14.11.2018
(97) 31.01.2008
(51) **B41F 33/00** (2006.01)
B41F 13/14 (2006.01)
(96) 12.06.2007
(96) 07788596.0
(73) COMEXI GROUP INDUSTRIES, S.A., 17457 Riudellots de la Selva, ES
(72) PUIG VILA, Jordi, E-17457 Riudellots de la Selva (Girona), ES
FERRER CADILLACH, Felip, E-17457 Riudellots de la Selva (Girona), ES
- (54) **Způsob pro určování tištěných obrazů**
- (32) 200602036
(31) 28.07.2006
(33) ES
(86) PCT/ES2007/000348
(87) WO 2008/012381
(74) Všetečka Zelený Švorčík Kalenský a partneři, advokátní a patentová kancelář, JUDr. Michal Havlík, Hálkova 1406/2, Praha 2, Nové Město, 12000
-
- (97) **EP 2087576**
(47) 14.11.2018
(97) 06.03.2008
(51) **H02K 1/27** (2006.01)
(96) 31.08.2007
(96) 07823080.2
(73) ABB Schweiz AG, 5400 Baden, CH
(72) KOLEHMAINEN, Jere, 66510 Merikaarto, FI
- (54) **Rotor pro elektrický stroj s permanentními magnety**
- (32) 20060785

- (31) 31.08.2006
(33) FI
(86) PCT/FI2007/000218
(87) WO 2008/025873
(74) FISCHER & PARTNER IP s.r.o., Na hrobci 294/5, Praha 2, Nové Město, 12800
-
- (97) **EP 2122427**
(47) 14.11.2018
(97) 29.05.2008
(51) **G05B 19/418** (2006.01)
B05B 3/10 (2006.01)
B05B 12/08 (2006.01)
B05B 13/04 (2006.01)
B05B 5/04 (2006.01)
B05B 12/10 (2006.01)
(96) 19.09.2007
(96) 07818258.1
(73) Dürr Systems AG, 74321 Bietigheim-Bissingen, DE
(72) WÖHR, Benjamin, 74363 Eibensbach, DE
NOLTE, Hans-Jürgen, 74354 Besigheim, DE
FISCHER, Andreas, 71636 Ludwigsburg, DE
MARQUARDT, Peter, 71711 Steinheim, DE
HERRE, Frank, 71739 OBERRIEXINGEN, DE
FREY, Marcus, 71263 Weil der Stadt, DE
(54) **Způsob provozu rozprašovače a odpovídající nanášecí zařízení**
(32) 102006054786
(31) 21.11.2006
(33) DE
(86) PCT/EP2007/008165
(87) WO 2008/061584
(74) Čermák a spol., JUDr. Karel Čermák jr. Ph.D., LL.M., Elišky Peškové 735/15, Praha 5, 15000
-
- (97) **EP 2134369**
(47) 02.01.2019
(97) 23.10.2008
(51) **A61K 47/00** (2006.01)
A61K 36/185 (2006.01)
(96) 04.04.2008
(96) 08735042.7
(73) Dr. Willmar Schwabe GmbH & Co. KG, 76227 Karlsruhe, DE
(72) HERRMANN, Joachim, 68789 St. Leon-Rot, DE
THÖLE, Marc, 76227 Karlsruhe, DE
(54) **Způsob výroby suchých extraktů z pelargonium sidoides a pelargonium reniforme**
(32) 102007018079
(31) 17.04.2007
(33) DE
(86) PCT/EP2008/002720
(87) WO 2008/125239
(74) PATENTSERVIS Praha a.s., Na Podkovce 281/10, Praha 4, Podolí, 14700
-
- (97) **EP 2144036**
(47) 05.09.2018
(97) 13.01.2010
(51) **G01B 11/245** (2006.01)
G01B 11/25 (2006.01)
G01B 11/03 (2006.01)
G06T 7/00 (2017.01)
G06T 7/593 (2017.01)
(96) 29.06.2009
(96) 09008467.4
(73) Carl Zeiss Optotechnik GmbH, 83115 Neuubeuern, DE
(72) Frey, Alexander, 83233 Bernau, DE
Kreutzer, Daniel, 83059 Kolbermoor, DE
Mayer, Thomas, 83059 Kolbermoor, DE
Steinbichler, Marcus Dr., 83115 Neuubeuern, DE
(54) **Způsob a zařízení pro 3D digitalizaci objektu**
(32) 102008031942
(31) 07.07.2008
(33) DE
(74) Traplová Hakr Kubát, advokátní a patentová kancelář, Ing. Eduard Hakr patentový zástupce, Přístavní 24, Praha 7, 17000
-
- (97) **EP 2145113**
(47) 17.10.2018
(97) 20.11.2008
(51) **F04D 27/02** (2006.01)
(96) 07.05.2008
(96) 08757049.5
(73) Atlas Copco Airpower, Naamloze Vennootschap, 2610 Wilrijk, BE
(72) SERBRUYNS, Sven Bert, B-9890 Gavere, BE
(54) **Způsob ovládání turbokompresoru**
(32) 200700238
(31) 15.05.2007
(33) BE
(86) PCT/BE2008/000038
(87) WO 2008/138075
(74) Čermák a spol., JUDr. Karel Čermák jr. Ph.D., LL.M., Elišky Peškové 735/15, Praha 5, 15000
-
- (97) **EP 2162613**
(47) 15.08.2018
(97) 15.01.2009
(51) **F02F 3/00** (2006.01)
F02F 3/22 (2006.01)
F16J 1/16 (2006.01)
(96) 14.06.2008
(96) 08773443.0
(73) KS Kolbenschmidt GmbH, 74172 Neckarsulm, DE
(72) BLAU, Alfred, Alexander, 74172 Neckarsulm, DE
BUSCHBECK, Ralf, 74861 Neudenau, DE
FAHR, Matthias, 74177 Bad Friedrichshall, DE
(54) **Píst spalovacího motoru se zvýšeným sklonem bočních stěn pístu**
(32) 102007031581
(31) 06.07.2007
(33) DE
(86) PCT/EP2008/004806
(87) WO 2009/006978
(74) Všeťečka Zelený Švorčík Kalenský a partneři, advokátní a patentová kancelář, JUDr. Michal Havlík, Hálkova 1406/2, Praha 2, Nové Město, 12000
-
- (97) **EP 2247291**
(47) 05.12.2018
(97) 13.08.2009
(51) **A61K 9/66** (2006.01)
A61K 9/00 (2006.01)
A61K 31/395 (2006.01)
A61K 31/7048 (2006.01)
A61K 31/498 (2006.01)
A61P 31/04 (2006.01)
(96) 05.02.2009
(96) 09708397.6
(73) Red Hill Biopharma Ltd., 52232 Ramat-Gan, IL
(72) BORODY, Thomas Julius, Five Dock, New South Wales 2046, AU
GOSSELIN, Patrick, Laval, Quebec H7V 4A6, CA
(54) **Metody a kompozice pro léčbu zánětlivého onemocnění střev**
(32) 65144
(31) 08.02.2008
(33) US
(86) PCT/AU2009/000129
(87) WO 2009/097651
(74) Čermák a spol., JUDr. Karel Čermák jr. Ph.D., LL.M., Elišky Peškové 735/15, Praha 5, 15000
-
- (97) **EP 2252283**
(47) 28.11.2018
(97) 16.07.2009
(51) **A61K 31/275** (2006.01)
A61K 31/4164 (2006.01)
A61P 3/00 (2006.01)
A61P 9/00 (2006.01)
A61K 31/277 (2006.01)
A61K 31/4174 (2006.01)
(96) 12.01.2009
(96) 09701279.3
(73) Reata Pharmaceuticals, Inc., Irving, TX 75062, US
Trustees of Dartmouth College, Hanover, NH 03766, US
(72) SPORN, Michael, Tunbridge VT 05077, US

- LIBY, Karen, West Lebanon NH 03784, US
GRIBBLE, Gordon, W., Lebanon NH 03766, US
HONDA, Tadashi, Hanover NH 03755, US
KRAL, Robert, M., Grapevine TX 76051, US
MEYER, Colin, J., Frisco TX 75034, US
- (54) **Syntetické triterpenoidy a způsoby použití v léčbě onemocnění**
(32) 20624 P, 109114 P
(31) 11.01.2008, 28.10.2008
(33) US, US
(86) PCT/US2009/030771
(87) WO 2009/089545
(74) PatentEnter s.r.o., Koliště 1965/13a, Brno, Černá Pole, 60200
-
- (97) **EP 2252470**
(47) 03.10.2018
(97) 03.09.2009
(51) **B42D 25/46** (2014.01)
B42D 25/21 (2014.01)
B44F 1/08 (2006.01)
B41M 3/14 (2006.01)
(96) 31.10.2008
(96) 08872939.7
(73) Bundesdruckerei GmbH, 10969 Berlin, DE
Covestro Deutschland AG, 51373 Leverkusen, DE
(72) MUTH, Oliver, 12277 Berlin, DE
PAESCHKE, Manfred, 16348 Wandlitz OT Basdorf, DE
MATHEA, Arthur, 14199 Berlin, DE
SPRINGMANN, Edward, 10249 Berlin, DE
FISCHER, Jörg, 13053 Berlin, DE
PFLUGHOEFFT, Malte, 13347 Berlin, DE
(54) **Spojení polymerových vrstev pro bezpečnostní a/nebo cenný dokument a postup k jeho výrobě**
(32) 102008012428
(31) 29.02.2008
(33) DE
(86) PCT/EP2008/009335
(87) WO 2009/106106
(74) PATENTSERVIS Praha a.s., Na Podkovce 281/10, Praha 4, Podolí, 14700
-
- (97) **EP 2265402**
(47) 07.11.2018
(97) 17.09.2009
(51) **B23C 5/20** (2006.01)
B23C 5/22 (2006.01)
B23C 5/02 (2006.01)
B23B 27/16 (2006.01)
(96) 04.03.2009
(96) 09718938.5
(73) KENNAMETAL INC., Latrobe, PA 15650, US
(72) SAMPATH, Karthikeyan, Pittsburgh, Pennsylvania 15217, US
SCHWAEGERL, Juergen, 92648 Vohenstrauß, DE
(54) **Řezný hrot pro řezný nástroj**
(32) 75299
(31) 10.03.2008
(33) US
(86) PCT/US2009/035973
(87) WO 2009/114353
(74) KOREJZOVA LEGAL v.o.s., JUDr. Petra Sauvage de Brantes, Korunní 810/104, Praha 10, Vinohrady, 10100
-
- (97) **EP 2271522**
(47) 07.11.2018
(97) 22.10.2009
(51) **B60R 25/10** (2013.01)
B60R 25/102 (2013.01)
B60R 25/33 (2013.01)
G08B 25/01 (2006.01)
G08G 1/00 (2006.01)
(96) 02.04.2009
(96) 09731699.6
(73) Continental Teves AG & Co. OHG, 60488 Frankfurt am Main, DE
(72) STÄHLIN, Ulrich, 65670 Eschborn, DE
MERZBACHER, Ralf, 65719 Hofheim, DE
MÖLLER, Ulrich, 83607 Holzkirchen, DE
SCHÄFER, Maik, 88048 Friedrichshafen-Kluftern, DE
BIRKE, Carsten, 60433 Frankfurt am Main, DE

- MENZEL, Marc, 35043 Marburg, DE
- (54) **Lokalizační signál pro síly rychlého nasazení**
(32) 102008018751, 102008043001, 102008043083, 102008043050
(31) 14.04.2008, 21.10.2008, 22.10.2008, 22.10.2008
(33) DE, DE, DE, DE
(86) PCT/EP2009/053926
(87) WO 2009/127524
(74) Traplová Hakr Kubát, advokátní a patentová kancelář, ing. Eduard Hakr patentový zástupce, Přístavní 24, Praha 7, 17000
-
- (97) **EP 2277843**
(47) 10.10.2018
(97) 19.11.2009
(51) **C07C 5/29** (2006.01)
B01J 27/12 (2006.01)
C07C 13/615 (2006.01)
C07B 61/00 (2006.01)
C07C 5/22 (2006.01)
(96) 07.05.2009
(96) 09746526.4
(73) Mitsubishi Gas Chemical Company, Inc., Tokyo 100-8324, JP
(72) KAWAI Takeshi, Niigata-shi Niigata 950-3121, JP
KITAMURA Mitsuharu, Kurashiki-shi Okayama 712-8525, JP
(54) **Způsob výroby adamantanu**
(32) 2008127209
(31) 14.05.2008
(33) JP
(86) PCT/JP2009/058633
(87) WO 2009/139319
(74) Čermák a spol., JUDr. Karel Čermák jr. Ph.D., LL.M., Elišky Peškové 735/15, Praha 5, 15000
-
- (97) **EP 2282758**
(47) 21.11.2018
(97) 05.11.2009
(51) **A61K 38/17** (2006.01)
A61K 39/395 (2006.01)
C07K 16/18 (2006.01)
G01N 33/68 (2006.01)
A61P 25/16 (2006.01)
A61P 25/28 (2006.01)
(96) 28.04.2009
(96) 09738534.8
(73) BioArctic AB, 112 51 Stockholm, SE
(72) LANNFELT, Lars, S-116 43 Stockholm, SE
BERGSTRÖM, Joakim, S-753 12 Uppsala, SE
INGELSSON, Martin, S-752 39 Uppsala, SE
GELLERFORS, Pär, S-181 63 Lidingö, SE
(54) **Protilátky a vakcíny pro použití v terapeutických a diagnostických způsobech pro poruchy související s alfa-synukleinem**
(32) 48865 P
(31) 29.04.2008
(33) US
(86) PCT/IB2009/051731
(87) WO 2009/133521
(74) Všečečka Zelený Švorčík Kalenský a partneři, advokátní a patentová kancelář, JUDr. Michal Havlík, Hálkova 1406/2, Praha 2, Nové Město, 12000
-
- (97) **EP 2309160**
(47) 14.11.2018
(97) 13.04.2011
(51) **F16K 15/06** (2006.01)
B05B 1/30 (2006.01)
B05B 1/32 (2006.01)
F25D 3/10 (2006.01)
(96) 23.09.2010
(96) 10178929.5
(73) Messer France S.A.S., 92816 Puteaux Cedex, FR
Messer Group GmbH, 65812 Bad Soden, DE
(72) Beaugé, Claude, 95610, Eragny-Sur-Oise, FR
Gockel, Frank, 77410, Charny, FR
(54) **Zařízení pro dávkování kryogenního média**
(32) 102009048329
(31) 06.10.2009
(33) DE

(74) Traplová Hakr Kubát, advokátní a patentová kancelář, Ing. Eduard Hakr patentový zástupce, Přístavní 24, Praha 7, 17000	(86) PCT/EP2009/061278
Traplová Hakr Kubát, advokátní a patentová kancelář, Ing. Eduard Hakr patentový zástupce, Přístavní 24, Praha 7, 17000	(87) WO 2010/026137
	(74) Rott, Růžička & Guttman a spol., Vinohradská 938/37, Praha 2, Vinohrady, 12000
(97) EP 2314412	(97) EP 2347151
(47) 19.12.2018	(47) 07.11.2018
(97) 27.04.2011	(97) 27.05.2010
(51) B23K 26/36 (2014.01)	(51) F16K 17/14 (2006.01)
B23K 26/08 (2014.01)	F16K 17/16 (2006.01)
(96) 22.10.2010	F16K 17/40 (2006.01)
(96) 10188598.6	F16K 31/44 (2006.01)
(73) Ewag AG, 4554 Etziken, CH	(96) 03.09.2009
(72) Brunner, Gerhard, 4614 Hägendorf, CH	(96) 09827920.1
Hunziker, Urs, 4923 Wynau, CH	(73) Fike Corporation, Blue Springs Missouri 64015, US
Friederich, Roland, 4934 Madiswil, CH	(72) MCLELLAND, Mark, Lee's Summit MO 64082, US
Mushardt, Heinrich, 21039 Börsen, DE	STILWELL, Bradford, T., Blue Springs MO 64015, US
(54) Zařízení pro obrábění laserem a způsob k výrobě plochy na hrubém kuse	SHAW, Bon, F., Blue Springs MO 64015, US
(32) 102009044316	KREBILL, Michael, D., Lee's Summit MO 64063, US
(31) 22.10.2009	PATEL, DeVang, London NW 7 2DX, GB
(33) DE	SCHAEFER, John, K., Knoxville TN 37923, US
(74) Všetečka Zelený Švorčík Kalenský a partneři, advokátní a patentová kancelář, JUDr. Michal Havlík, Hálkova 1406/2, Praha 2, Nové Město, 12000	(54) Impulzem ovládaný ventil
	(32) 275724
	(31) 21.11.2008
	(33) US
	(86) PCT/US2009/055816
	(87) WO 2010/059282
	(74) Rott, Růžička & Guttman a spol., Vinohradská 938/37, Praha 2, Vinohrady, 12000
(97) EP 2317911	(97) EP 2363273
(47) 03.10.2018	(47) 07.11.2018
(97) 25.02.2010	(97) 07.09.2011
(51) A61B 5/00 (2006.01)	(51) B29C 70/38 (2006.01)
A61K 49/00 (2006.01)	B29C 70/74 (2006.01)
C08B 37/00 (2006.01)	B60B 5/02 (2006.01)
G01N 33/487 (2006.01)	B29B 11/16 (2006.01)
G01N 33/58 (2006.01)	B29L 31/32 (2006.01)
(96) 20.08.2009	(96) 03.03.2011
(96) 09782043.5	(96) 11001772.0
(73) MediBeacon Inc., St. Louis, 63132, MO, US	(73) ThyssenKrupp Carbon Components GmbH, 01723 Wilsdruff STT Kesselsdorf, DE
(72) HESSER, Jürgen, 69118 Heidelberg, DE	(72) Hufenbach, Werner, Prof.Dr.Ing.-habil., 01324 Dresden, DE
PILL, Johannes, 69181 Leimen, DE	Lepper, Martin, Dr.-Ing., 01279 Dresden, DE
SCHOCK-KUSCH, Daniel, 68199 Mannheim, DE	Werner, Jens, Dipl.-Ing., 01640 Coswig, DE
SADICK, Maliha, 67454 Hassloch, DE	(54) Metoda pro výrobu ráfků kola
WALTER, Thomas, 69242 Mühlhausen, DE	(32) 102010010512
EICKEMEYER, Felix, 69118 Heidelberg, DE	(31) 05.03.2010
HWANG, JAE Hyuug, 68199 Mannheim, DE	(33) DE
WATANABE, Soichi, 68161 Mannheim, DE	(74) Macek and Partners, Mgr. Jiří Macek, Sázavská 751/16, Praha 2, Vinohrady, 12000
SCHILDKNECHT, Christian, 68305 Mannheim, DE	
ROSE, Thomas, 67549 Worms, DE	(97) EP 2371866
WACH, Wolfgang, 67549 Worms, DE	(47) 21.11.2018
GRETZ, Norbert, 68259 Mannheim, DE	(97) 05.10.2011
(54) Transkutánní měření funkce orgánů	(51) C07K 16/46 (2006.01)
(32) 08162802	C07K 16/18 (2006.01)
(31) 22.08.2008	C07K 16/28 (2006.01)
(33) EP	(96) 25.02.2011
(86) PCT/EP2009/060785	(96) 11156113.0
(87) WO 2010/020673	(73) Affimed GmbH, 69120 Heidelberg, DE
(74) Čermák a spol., JUDr. Karel Čermák jr. Ph.D., LL.M., Elišky Peškové 735/15, Praha 5, 15000	(72) Little, Melvyn, 69151 Neckargemünd, DE
	Le Gall, Fabrice, 68535 Edingen-Neckarhausen, DE
	(54) Multivalentní antigen vázající Fv molekulu
	(32) 308205 P, 10154751
	(31) 25.02.2010, 25.02.2010
	(33) US, EP
	(74) Traplová Hakr Kubát, advokátní a patentová kancelář, ing. Eduard Hakr patentový zástupce, Přístavní 24, Praha 7, 17000
(97) EP 2324542	(97) EP 2375532
(47) 05.12.2018	(47) 10.10.2018
(97) 11.03.2010	(97) 12.10.2011
(51) H01R 25/14 (2006.01)	(51) H02J 50/10 (2016.01)
H01R 41/00 (2006.01)	H02J 50/40 (2016.01)
H02G 5/04 (2006.01)	H02J 50/12 (2016.01)
(96) 01.09.2009	
(96) 09782460.1	
(73) Conductix-Wampfler GmbH, 79576 Weil am Rhein-Märkt, DE	
(72) SCHMIEDLE, Andreas, 79541 Lörrach, DE	
WENK, Matthias, 79588 Efringen-Kirchen, DE	
SCHIRMMEIER, Frank, 79650 Schopfheim, DE	
(54) Trolejové vedení, sběrač a systém trolejového vedení	
(32) 102008045482	
(31) 03.09.2008	
(33) DE	

	H02J 50/80	(2016.01)	(86)	PCT/JP2009/000581	
	H02J 50/60	(2016.01)	(87)	WO 2010/092622	
	H02J 5/00	(2016.01)	(74)	FISCHER & PARTNER IP s.r.o., Na hrobci 294/5, Praha 2, Nové Město, 12800	
	H02J 7/02	(2016.01)			
(96)	11.05.2005				
(96)	11171797.1		(97)	EP 2413434	
(73)	Philips IP Ventures B.V., 5656 AE Eindhoven, NL		(47)	18.07.2018	
(72)	Stevens, Michael Craig, Mooloolaba, Queensland 4557, AU		(97)	30.09.2010	
	Knill, Alexander Charles, Cambridge, Cambridgeshire CB4 1FJ, GB		(51)	H01R 13/639	(2006.01)
	Duntton, John Robert, Haverhill, Suffolk CB9 9QW, GB			H01R 13/629	(2006.01)
	Dames, Andrew Nicolas, Cambridge, Cambridgeshire CB1 7UB, GB			H01R 13/64	(2006.01)
	Lamb, Kevin Alan, Cambridge, Cambridgeshire CB4 1UE, GB			H01R 13/436	(2006.01)
(54)	Řízení systémů induktivního přenosu energie			H01R 13/52	(2006.01)
(32)	0410503, 0502775		(96)	09.03.2010	
(31)	11.05.2004, 10.02.2005		(96)	10756295.1	
(33)	GB, GB		(73)	Kum Co., Ltd., Ulsan 689-823, KR	
(74)	PATENTSERVIS Praha a.s., Na Podkovce 281/10, Praha 4, Podolí, 14700		(72)	JEON, Sung-Won, Ulju-gun Ulsan 689-823, KR CHOI, Jeong-Wook, Ulju-gun Ulsan 689-823, KR KWON, O-Tae, Ulju-gun Ulsan 689-763, KR	
(97)	EP 2388399		(54)	Samičí konektorová sestava	
(47)	05.12.2018		(32)	20090025013	
(97)	23.11.2011		(31)	24.03.2009	
(51)	E04F 15/02	(2006.01)	(33)	KR	
	F16B 5/00	(2006.01)	(86)	PCT/KR2010/001463	
	B65D 69/00	(2006.01)	(87)	WO 2010/110540	
	E04G 23/00	(2006.01)	(74)	Všetečka Zelený Švorčík Kalenský a partneři, advokátní a patentová kancelář, JUDr. Michal Havlík, Hálkova 1406/2, Praha 2, Nové Město, 12000	
(96)	21.10.2005				
(96)	11173151.9		(97)	EP 2422886	
(73)	Välinge Innovation AB, 263 65 Viken, SE		(47)	31.10.2018	
(72)	Pervan, Darko, 263 61 Viken, SE		(97)	28.10.2010	
	Nygren, Per, 253 60 Ramlösa, SE		(51)	B05C 5/00	(2006.01)
	Håkansson, Niclas, 263 65 Viken, SE			B05B 3/12	(2006.01)
(54)	Polotovar pružiny a pery pro podlahové panely		(96)	23.04.2010	
(32)	04025167		(96)	10767152.1	
(31)	22.10.2004		(73)	Musashi Engineering, Inc., Mitaka-shi, Tokyo 181-0011, JP	
(33)	EP		(72)	IKUSHIMA, Kazumasa, Mitaka-Shi Tokyo 181-0011, JP	
(74)	FISCHER & PARTNER IP s.r.o., Na hrobci 294/5, Praha 2, Nové Město, 12800		(54)	Rotační mechanismus trysky a nanášecí zařízení opatřené tímto mechanismem	
(97)	EP 2394056		(32)	2009105793	
(47)	19.12.2018		(31)	24.04.2009	
(97)	12.08.2010		(33)	JP	
(51)	F04B 43/067	(2006.01)	(86)	PCT/JP2010/057229	
	F04B 43/073	(2006.01)	(87)	WO 2010/123097	
(96)	03.02.2010		(74)	Rott, Růžička & Guttman Patentová, známková a advokátní kancelář, Ing. Václav Krmenčík, patentový zástupce, Vinohradská 37/938, Praha 2, 12000	
(96)	10707069.0				
(73)	Milton Roy Europe, 27360 Pont-Saint-Pierre, FR		(97)	EP 2424657	
(72)	LEFEBVRE, Rémy, F-27380 Radepont, FR		(47)	28.11.2018	
(54)	Membránové čerpadlo s hydraulickým řízením		(97)	04.11.2010	
(32)	0900440		(51)	B01J 23/00	(2006.01)
(31)	03.02.2009			B01J 23/78	(2006.01)
(33)	FR			B01J 37/00	(2006.01)
(86)	PCT/FR2010/000081			B01J 35/00	(2006.01)
(87)	WO 2010/089476			C01B 3/40	(2006.01)
(74)	PATENTSERVIS Praha a.s., Na Podkovce 281/10, Praha 4, Podolí, 14700			C01B 3/58	(2006.01)
(97)	EP 2396455		(96)	15.04.2010	
(47)	24.10.2018		(96)	10716013.7	
(97)	19.08.2010		(73)	Johnson Matthey Public Limited Company, London EC1N 8EE, GB	
(51)	C23C 28/00	(2006.01)	(72)	CARLSSON, Mikael Per Uno, Cleveland TS19 0RH, GB OLIVER, Jonathan Geoffrey, Tyne and Wear SR3 3DS, GB FEAVIOUR, Mark Robert, Reading RG5 4UU, GB BIRDSALL, David James, Cleveland TS17 5GB, GB FRENCH, Samuel Arthur, County Durham DL2 1PH, GB	
	C25D 3/06	(2006.01)	(54)	Způsob přípravy katalyzátoru	
	C25D 3/12	(2006.01)	(32)	0907539	
	C25D 5/14	(2006.01)	(31)	01.05.2009	
(96)	13.02.2009		(33)	GB	
(96)	09787854.0		(86)	PCT/GB2010/050624	
(73)	Atotech Deutschland GmbH, 10553 Berlin, DE		(87)	WO 2010/125369	
(72)	SUGAWARA, Soichiro, Atsugi-shi Kanagawa 243-0123, JP		(74)	Všetečka Zelený Švorčík Kalenský a partneři, advokátní a patentová kancelář, JUDr. Pavel Zelený, Hálkova 1406/2, Praha 2, 12000	
	SAKAI, Hiroshi, 10553 Berlin, DE				
	HARTMANN, Philip, 10553 Berlin, DE				
(54)	Pochromovaná součást a způsob její výroby				
(32)	2009030706				
(31)	13.02.2009				
(33)	JP				

- (97) **EP 2430041**
(47) 31.10.2018
(97) 26.08.2010
(51) **C07K 14/37** (2006.01)
(96) 27.05.2009
(96) 09840273.8
(73) Unichem Laboratories Limited, Mumbai - 100102, Maharashtra, IN
Karnatak University, Dharwad 580 003, IN
(72) SWAMY, Bale Murugi, Dharwad 580003, IN
INAMDAR, Shashikala Ramchandra, Dharwad 580003, IN
VENKAT, Hemalatha, Mumbai 400026, IN
CHACHADI, Vishwanath Basavaraj, Dharwad 580003, IN
NAGRE, Nagaraja Narayan, Dharwad 580003, IN
RAMADOSS, Candadai Seshadri, Mumbai 400026, IN
(54) **Rekombinantní lektiny s protinádorovou aktivitou vážící se na nádorové buňky a metoda přípravy**
(32) 350MU2009
(31) 18.02.2009
(33) IN
(86) PCT/IN2009/000306
(87) WO 2010/095143
(74) A. Holas & partner Patentová a známková kancelář, Ing. Mgr. Hana Holasová, Křížová 105/4, Brno, 60300
-
- (97) **EP 2450035**
(47) 21.11.2018
(97) 09.05.2012
(51) **A61K 31/192** (2006.01)
A61P 17/10 (2006.01)
A61K 31/327 (2006.01)
A61K 9/06 (2006.01)
(96) 12.07.2007
(96) 12152317.9
(73) Galderma Research & Development, 06410 Biot, FR
(72) Abou-Chacra Vernet, Marie-line, 06200 NICE, FR
Gross, Denis, 83440 CALLIAN, FR
Loesche, Christian, 06560 Valbonne, FR
Poncet, Michel, 06250 MOUGINS, FR
(54) **Adapalen nebo jeho farmaceuticky přijatelná sůl pro použití jako činidla pro zesílení působení benzoylperoxidu**
(32) 833491 P, 0652968
(31) 27.07.2006, 13.07.2006
(33) US, FR
(74) PATENTSERVIS Praha a.s., Na Podkovce 281/10, Praha 4, Podolí, 14700
-
- (97) **EP 2452694**
(47) 14.11.2018
(97) 16.05.2012
(51) **A61K 39/395** (2006.01)
G01N 33/567 (2006.01)
C07H 21/04 (2006.01)
C12P 21/06 (2006.01)
C07K 16/24 (2006.01)
(96) 30.06.2006
(96) 11190796.0
(73) Janssen Biotech, Inc., Horsham, PA 19044, US
(72) Cunningham, Mark, Kennett Square, PA 19348, US
Duchala, Cynthia, North Wales, PA 19454, US
Giles-Komar, Jill M., Downingtown, PA 19335, US
Luo, Jinqun, Malvern, PA 19355, US
Ryczyn, Michael A., Berwyn, PA 19312, US
Sweet, Raymond, Bala Cynwyd, PA 19004, US
Benson, Jacqueline, Malvern, PA 19355, US
(54) **Anti-IL-23 protilátky, kompozice, způsoby a použití**
(32) 695831 P
(31) 30.06.2005
(33) US
(74) PATENTSERVIS Praha a.s., Na Podkovce 281/10, Praha 4, Podolí, 14700
-
- (97) **EP 2467232**
(47) 17.10.2018
(97) 09.12.2010
(51) **B23P 19/04** (2006.01)
B60J 10/00 (2016.01)
(96) 11.05.2010
(96) 10782850.1

- (73) Milan Conception, J1L 0A3 Sherbrooke, QC, CA
(72) Michaud, Steeve, Montreal, Quebec H1H 5V7, CA
Langlois, Benoit, Montreal, Quebec H1H 5V7, CA
(54) **Zlepšený systém pro vkládání skrytého přípevnovacího zařízení**
(32) 0909700
(31) 05.06.2009
(33) GB
(86) PCT/CA2010/000723
(87) WO 2010/139046
(74) Všeček Zelený Švorčík Kalenský a partneři, advokátní a patentová kancelář, JUDr. Michal Havlík, Hájkova 1406/2, Praha 2, Nové Město, 12000
-
- (97) **EP 2472211**
(47) 07.11.2018
(97) 04.07.2012
(51) **F28F 9/02** (2006.01)
F28D 3/04 (2006.01)
(96) 06.12.2011
(96) 11009614.6
(73) Linde Aktiengesellschaft, 80331 München, DE
Baus, Michael, 82166 Gräfelfing, DE
Dietrich, Jörg, 83533 Edling, DE
Hecht, Thomas, 82178 Puchheim, DE
Kreis, Helmut, 81479 München, DE
Süssmann, Wolfgang, 81479 München, DE
Wanke, Rudolf, 85570 Ottenhofen, DE
(54) **Rozdělovací zařízení a zařízení výměníku tepla**
(32) 102010064405, 102011013340
(31) 30.12.2010, 08.03.2011
(33) DE, DE
(74) Traplová Hakr Kubát, advokátní a patentová kancelář, Ing. Eduard Hakr patentový zástupce, Přístavní 24, Praha 7, 17000
-
- (97) **EP 2477865**
(47) 21.11.2018
(97) 24.03.2011
(51) **B61F 5/22** (2006.01)
(96) 06.09.2010
(96) 10754450.4
(73) Siemens AG Österreich, 1210 Wien, AT
(72) KIENBERGER, Andreas, A-8010 Graz, AT
TEICHMANN, Martin, A-8045 Graz, AT
WALTENS DORFER, Herwig, A-8010 Graz, AT
MÜLLER, Johannes, A-8043 Graz, AT
HAAS, Herbert, A-8020 Graz, AT
RITTER, Helmut, A-8010 Graz, AT
ZISKAL, Tomas, 267 05 Stradonice, CZ
HIRTENLECHNER, Johannes, A-8020 Graz, AT
PENZ, Thomas, 8053 Graz, AT
(54) **Systém kompenzace naklání pro kolejová vozidla**
(32) 14592009
(31) 15.09.2009
(33) AT
(86) PCT/EP2010/063002
(87) WO 2011/032850
(74) Čermák a spol., JUDr. Karel Čermák jr. Ph.D., LL.M., Elišky Peškové 735/15, Praha 5, 15000
-
- (97) **EP 2485977**
(47) 09.01.2019
(97) 14.04.2011
(51) **B66F 3/24** (2006.01)
B66F 7/22 (2006.01)
B66F 7/28 (2006.01)
B66F 5/04 (2006.01)
(96) 06.04.2010
(96) 10723213.4
(73) GARDEN EQUIPMENT, 35220 CHATEAUBOURG, FR
(72) BOUVIER Patrice, F-35500 Vitre, FR
BUSSON, Rémy, F-35530 Noyal sur Vilaine, FR
(54) **Zařízení na zdvihání sekačky pomocí zdvihacího zvedáku na vnější straně**
(32) 0904861
(31) 10.10.2009
(33) FR

- (86) PCT/FR2010/050663
(87) WO 2011/042629
(74) ŽOVICOVÁ & ŽOVIC IP, s.r.o., Záhradnícka 36, Bratislava, 82108
-
- (97) **EP 2489977**
(47) 21.11.2018
(97) 22.08.2012
(51) **G01B 11/25** (2006.01)
(96) 25.01.2012
(96) 12000475.9
(73) Carl Zeiss Optotechnik GmbH, 83115 Neubeuern, DE
(72) Steinbichler, Marcus, Dr., 83115 Neubeuern, DE
Mayer, Thomas, 83059 Kolbermoor, DE
Daxauer, Herbert, 6344 Walchsee, AT
Thamm, Christian, 83022 Rosenheim, DE
Oberndorfer, Sebastian, 83024 Rosenheim, DE
(54) **Zařízení a způsob pro sanování 3D-souřadnic objektu a pro kalibraci průmyslového robota**
(32) 102011011360
(31) 16.02.2011
(33) DE
(74) Traplová Hakr Kubát, advokátní a patentová kancelář, Ing. Eduard Hakr patentový zástupce, Přístavní 24, Praha 7, 17000
-
- (97) **EP 2497621**
(47) 19.12.2018
(97) 12.09.2012
(51) **B29C 65/22** (2006.01)
B29C 65/38 (2006.01)
B29C 65/18 (2006.01)
B65B 57/08 (2006.01)
F16P 3/12 (2006.01)
(96) 01.03.2012
(96) 12157689.6
(73) Rische + Herfurth GmbH, 22041 Hamburg, DE
(72) Gödicke, Bernhard, 22527 Hamburg, DE
Nitsch, Ralf, 22525 Hamburg, DE
Schewe, Dirk, 25469 Halstenbek, DE
Symanzik, Jürgen, 25451 Quickborn, DE
(54) **Způsob k provozování svařovacího zařízení, zejména tepelnými impulzy řízené a/nebo trvale vytápěné svářečky na svařování folií a/nebo svařování teplem, s předvolitelnou elektronickou, procesorem řízenou regulací přítlačného tlaku a teploty a zařízení k tomu**
(32) 102011001167
(31) 09.03.2011
(33) DE
(74) Všeťečka Zelený Švorčík Kalenský a partneři, advokátní a patentová kancelář, JUDr. Michal Havlík, Hálkova 1406/2, Praha 2, Nové Město, 12000
-
- (97) **EP 2504652**
(47) 31.10.2018
(97) 03.06.2011
(51) **F28D 9/00** (2006.01)
F28D 21/00 (2006.01)
(96) 24.11.2010
(96) 10798202.7
(73) Air To Air Sweden AB, 511 99 Sättila, SE
(72) SIVERRKLEV, Johan, SE-438 92 Härryda, SE
(54) **Způsob výroby množství kanálů pro použití v zařízení pro výměnu rozpuštěných látek, nebo tepla mezi kapalinami a odpovídajícího zařízení**
(32) 0950889, 624612
(31) 24.11.2009, 24.11.2009
(33) SE, US
(86) PCT/SE2010/051298
(87) WO 2011/065906
(74) Traplová Hakr Kubát, advokátní a patentová kancelář, Ing. Eduard Hakr, patentový zástupce, Přístavní 24, Praha 7, 17000
-
- (97) **EP 2504679**
(47) 02.01.2019
(97) 03.06.2011
(51) **G01L 9/08** (2006.01)
G01L 23/10 (2006.01)
G01L 9/00 (2006.01)
- (96) 18.11.2010
(96) 10785317.8
(73) Kistler Holding AG, 8408 Winterthur, CH
(72) PLETSCHER, Ernst, CH-8460 Marthalen, CH
(54) **Tlakový senzor pro nízkoviskózní média**
(32) 18102009
(31) 25.11.2009
(33) CH
(86) PCT/CH2010/000290
(87) WO 2011/063537
(74) ŽOVICOVÁ & ŽOVIC IP, s.r.o., Záhradnícka 36, Bratislava, 82108
-
- (97) **EP 2510536**
(47) 28.11.2018
(97) 16.06.2011
(51) **H01J 37/244** (2006.01)
H01J 37/02 (2006.01)
H01J 37/26 (2006.01)
(96) 07.12.2009
(96) 09771580.9
(73) Oxford Instruments Nanotechnology Tools Limited, Oxon OX13 5QX, GB
(72) BEWICK, Angus, Abingdon Oxfordshire OX14 3YD, GB
BHADARE, Santokh Singh, Greenford Middlesex UB6 8RZ, GB
(54) **Rentgenový analyzátor**
(86) PCT/GB2009/051658
(87) WO 2011/070309
(74) Všeťečka Zelený Švorčík Kalenský a partneři, advokátní a patentová kancelář, JUDr. Michal Havlík, Hálkova 1406/2, Praha 2, Nové Město, 12000
-
- (97) **EP 2518024**
(47) 21.11.2018
(97) 30.06.2011
(51) **C02F 1/74** (2006.01)
B01J 23/42 (2006.01)
B01J 23/44 (2006.01)
B01J 23/46 (2006.01)
B01J 23/745 (2006.01)
B01J 23/755 (2006.01)
B01J 23/76 (2006.01)
B01J 23/80 (2006.01)
B01J 23/825 (2006.01)
B01J 23/835 (2006.01)
B01J 23/84 (2006.01)
B01J 23/847 (2006.01)
B01J 23/889 (2006.01)
(96) 08.12.2010
(96) 10839189.7
(73) Nippon Shokubai Co., Ltd., Osaka-shi, Osaka 541-0043, JP
(72) NISHIKAWA, Yohei, Himeji-shi Hyogo 671-1292, JP
SASAKI, Koya, Himeji-shi Hyogo 671-1292, JP
ISHII, Tohru, Himeji-shi Hyogo 671-1292, JP
(54) **Katalyzátor pro čištění odpadních vod**
(32) 2009290441, 2010076661, 2010076662, 2010108363
(31) 22.12.2009, 30.03.2010, 30.03.2010, 10.05.2010
(33) JP, JP, JP, JP
(86) PCT/JP2010/072036
(87) WO 2011/077955
(74) Traplová Hakr Kubát, advokátní a patentová kancelář, Ing. Eduard Hakr patentový zástupce, Přístavní 24, Praha 7, 17000
-
- (97) **EP 2528719**
(47) 14.11.2018
(97) 04.08.2011
(51) **B29B 9/06** (2006.01)
B29C 47/00 (2006.01)
B29C 37/00 (2006.01)
B29C 44/34 (2006.01)
C08J 9/12 (2006.01)
C08J 9/16 (2006.01)
B29L 31/00 (2006.01)
B29K 25/00 (2006.01)
B29L 31/10 (2006.01)
(96) 27.01.2011
(96) 11702422.4

- (73) TOTAL RESEARCH & TECHNOLOGY FELUY, 7181 Seneffe, BE
(72) CASSART, Michel, B-1420 Braine l'Alleud, BE
COUGET, Francis, F-57350 Stiring-Wendel, FR
PRATS, Elena, B-1170 Bruxelles, BE
- (54) **Způsob spuštění procesu k výrobě zpěňovatelných vinylových aromatických polymerů**
- (32) 10151984
(31) 28.01.2010
(33) EP
(86) PCT/EP2011/051153
(87) WO 2011/092250
(74) FISCHER & PARTNER IP s.r.o., Na hrobcí 294/5, Praha 2, Nové Město, 12800
-
- (97) **EP 2532804**
(47) 05.12.2018
(97) 12.12.2012
(51) **E04F 15/02** (2006.01)
F16B 5/00 (2006.01)
B27G 19/10 (2006.01)
B27F 1/02 (2006.01)
B27M 3/04 (2006.01)
E04F 13/08 (2006.01)
E04F 15/04 (2006.01)
(96) 09.01.2009
(96) 12182929.5
(73) Fritz Egger GmbH & Co. OG, 6380 St. Johann in Tirol, AT
(72) Frehse, Jens, 19057 Schwerin, DE
(54) **Způsob výroby panelu pro obklad podlahy, stěny a/nebo stropu**
(32) 102008004108
(31) 11.01.2008
(33) DE
(74) Čermák a spol., JUDr. Karel Čermák jr. Ph.D., LL.M., Elišky Peškové 735/15, Praha 5, 15000
-
- (97) **EP 2549901**
(47) 31.10.2018
(97) 29.09.2011
(51) **A44C 7/00** (2006.01)
(96) 18.03.2011
(96) 11713908.9
(73) Reil, Vladimír, Gardena, CA 90248, US
(72) Reil, Vladimír, Gardena, CA 90248, US
(54) **Držák dřívku perličky přístroje pro piercing těla**
(32) 730768
(31) 24.03.2010
(33) US
(86) PCT/US2011/029020
(87) WO 2011/119433
(74) FISCHER & PARTNER IP s.r.o., Na hrobcí 294/5, Praha 2, Nové Město, 12800
-
- (97) **EP 2563158**
(47) 08.08.2018
(97) 17.11.2011
(51) **A23G 9/04** (2006.01)
A23G 9/34 (2006.01)
(96) 28.04.2011
(96) 11722729.8
(73) Tiense Suikerraffinaderij N.V., 1150 Brussel, BE
(72) WOUTERS, Rudy, B-2260 Westerlo, BE
(54) **Směs pro přípravu vodové zmrzliny**
(32) 10004576
(31) 30.04.2010
(33) EP
(86) PCT/EP2011/002132
(87) WO 2011/141129
(74) Traplová Hakr Kubát, advokátní a patentová kancelář, ing. Eduard Hakr patentový zástupce, Přístavní 24, Praha 7, 17000
-
- (97) **EP 2567997**
(47) 14.11.2018
(97) 13.03.2013
(51) **C08G 69/14** (2006.01)
C08G 69/18 (2006.01)
C08G 69/20 (2006.01)
- C08K 5/00** (2006.01)
C08L 77/02 (2006.01)
(96) 08.09.2011
(96) 11180557.8
(73) LANXESS Deutschland GmbH, 50569 Köln, DE
(72) Kügler, Andreas, 68199 Mannheim, DE
Eckert, Armin, 68794 Oberhausen, DE
Laufer, Wilhelm, Dr., 67158 Ellerstadt, DE
Witt, Michael, Dr., 95488 Eckersdorf, DE
Joachimi, Detlev, Dr., 47800 Krefeld, DE
Markgraf, Günter, Dr., 41539 Dormagen, DE
Früh, Thomas, Dr., 42105 Wuppertal, DE
- (54) **Nové kompozice pro výrobu litých polyamidů**
(74) Traplová Hakr Kubát, advokátní a patentová kancelář, Ing. Eduard Hakr patentový zástupce, Přístavní 24, Praha 7, 17000
-
- (97) **EP 2570148**
(47) 12.12.2018
(97) 20.03.2013
(51) **A61M 15/00** (2006.01)
G06M 1/16 (2006.01)
G06M 1/24 (2006.01)
(96) 10.03.2010
(96) 12195429.1
(73) EURO-CELTIQUE S.A., 2350 Luxembourg, LU
(72) Bacon, Raymond, Petersfield, Hampshire GU32 2DB, GB
McDerment, Iain, Royston, Hertfordshire SG8 6EH, GB
- (54) **Čítač**
(32) 0904040
(31) 10.03.2009
(33) GB
(74) ZIVKO MIJATOVIC & PARTNERS s.r.o., Jugoslávských partyzánů 639/26, Praha 6, 16000
-
- (97) **EP 2573388**
(47) 07.11.2018
(97) 27.03.2013
(51) **F16H 57/04** (2010.01)
(96) 22.09.2011
(96) 11182344.9
(73) Moventas Gears Oy, 40101 Jyväskylä, FI
(72) Järvinen, Mikko, 40270 Palokka, FI
Hartikka, Sakari, 41160 Tikkakoski, FI
Huikko, Jarmo, 41800 Korpihahti, FI
Koponen, Mikko, 42100 Jämsä, FI
- (54) **Způsob řízení mazání převodové jednotky a převodová jednotka**
(74) Rott, Růžička & Guttman a spol., Vinohradská 938/37, Praha 2, Vinohrady, 12000
-
- (97) **EP 2594308**
(47) 26.12.2018
(97) 22.05.2013
(51) **A61B 18/14** (2006.01)
A61B 17/00 (2006.01)
A61B 18/00 (2006.01)
A61M 25/01 (2006.01)
(96) 16.11.2012
(96) 12193056.4
(73) Biosense Webster (Israel) Ltd., Yokneam 2066717, IL
(72) Selkee, Thomas V., Claremont, CA California 91711, US
(54) **Ovládací rukojeť lékařského zařízení s nezávislými tahovými vodiči**
(32) 201113299807
(31) 18.11.2011
(33) US
(74) PATENTSERVIS Praha a.s., Na Podkovce 281/10, Praha 4, Podolí, 14700
-
- (97) **EP 2614840**
(47) 28.11.2018
(97) 17.07.2013
(51) **A61L 2/26** (2006.01)
A61L 2/07 (2006.01)
(96) 27.12.2012
(96) 12199382.8
(73) MELAG Medizintechnik oHG, 10829 Berlin, DE
(72) Creutzburg, Kai-Hendrik, 12487 Berlin, DE
Podolski, Denis, 13585 Berlin, DE

- Bonatz, Stefan, 12623 Berlin, DE
Hartrodt, Matthias, 16341 Panketal, DE
Seibert, Philipp, 13409 Berlin, DE
- (54) **Nádobka pro lékařské nebo stomatologické nástroje pro umístění v autoklávu**
- (32) 102012200331
(31) 11.01.2012
(33) DE
(74) PATENTSERVIS Praha a.s., Na Podkovce 281/10, Praha 4, Podolí, 14700
-
- (97) **EP 2628110**
(47) 14.11.2018
(97) 19.04.2012
(51) **G06F 19/00** (2018.01)
(96) 07.10.2011
(96) 11770359.5
(73) F. Hoffmann-La Roche AG, 4070 Basel, CH
(72) FRISCH, Gerhard, 68535 Edingen-Neckarhausen, DE
IMHOF, Erich, CH-3427 Utzenstorf, CH
REINKE, Robert, E., Indianapolis IN 46236, US
KONRAD, Guido, CH-3006 Bern, CH
LONG, James, R., Fishers IN 46038, US
PASH, Phillip, E., Indianapolis IN 46219-3952, US
- (54) **Systém značení metadat v systému zařízení pro zařízení diabetu**
- (32) 905468
(31) 15.10.2010
(33) US
(86) PCT/EP2011/005033
(87) WO 2012/048831
(74) Čermák a spol., JUDr. Karel Čermák jr. Ph.D., LL.M., advokát, Elišky Peškové 735/15, Praha 5, 15000
-
- (97) **EP 2635078**
(47) 07.11.2018
(97) 04.09.2013
(51) **H04W 56/00** (2009.01)
(96) 15.09.2009
(96) 13170077.5
(73) Huawei Technologies Co., Ltd., Longgang District Shenzhen, Guangdong 518129, CN
(72) Chang, Junren, Shenzhen Guangdong 518129, CN
Li, Yajuan, Shenzhen Guangdong 518129, CN
Song, Weiwei, Shenzhen Guangdong 518129, CN
Zhang, Liangliang, Shenzhen Guangdong 518129, CN
Quan, Wei, Shenzhen Guangdong 518129, CN
Qin, Zhongbin, Shenzhen Guangdong 518129, CN
Zhang, Jian, Shenzhen Guangdong 518129, CN
- (54) **Způsob zpracování uplinkové synchronizace, uživatelské zařízení a základnová stanice**
- (74) Traplová Hakr Kubát, advokátní a patentová kancelář, Ing. Eduard Hakr patentový zástupce, Přístavní 24, Praha 7, 17000
-
- (97) **EP 2635595**
(47) 09.01.2019
(97) 10.05.2012
(51) **C07K 14/435** (2006.01)
(96) 02.11.2011
(96) 11785534.6
(73) Promega Corporation, Madison, WI 53711-5399, US
(72) BINKOWSKI, Brock, Sauk City WI 53583, US
ENCELL, Lance, P., Fitchburg WI 53711, US
HALL, Mary, Waunakee WI 53597, US
ROBERS, Matthew, B., Madison WI 53717, US
SLATER, Michael, R., Madison WI 53704, US
WOOD, Keith, V., Mount Horeb WI 53572, US
WOOD, Monika, G., Mount Horeb WI 53572, US
KLAUBERT, Dieter, Arroyo Grande, CA 93420, US
MEISENHEIMER, Poncho, San Luis Obispo, CA 93401, US
UNCH, James, Arroyo Grande, CA 93420, US
VALLEY, Michael P., Fitchburg, WI 53711, US
- (54) **Luciferázy odvozené z rodu oplophorus, nové substráty koelenterazinu a způsoby jejich použití**
- (32) 409422 P
(31) 02.11.2010
(33) US
- (86) PCT/US2011/059018
(87) WO 2012/061530
(74) Vsetečka Zelený Švorčík Kalenský a partneři, advokátní a patentová kancelář, JUDr. Michal Havlík, Hálkova 1406/2, Praha 2, Nové Město, 12000
-
- (97) **EP 2637114**
(47) 12.12.2018
(97) 11.09.2013
(51) **G06F 17/50** (2006.01)
H04L 29/06 (2006.01)
G06F 17/30 (2006.01)
G06F 9/54 (2006.01)
(96) 07.03.2012
(96) 12158442.9
(73) CIDEON Software & Services GmbH & Co. KG, 82166 Gräfelfing, DE
(72) Schaarschmidt, Stefan, 02625 Bautzen, DE
Lehmann, Andreas, 02694 Malschwitz, DE
Lisse, Rolf, 51381 Leverkusen, DE
- (54) **Způsob propojení systému CAD s databázovým a plánovacím systémem za účelem výměny dat mezi oběma systémy**
- (74) Rott, Růžička & Guttman a spol., Vinohradská 938/37, Praha 2, Vinohrady, 12000
-
- (97) **EP 2650576**
(47) 19.09.2018
(97) 16.10.2013
(51) **F16L 5/06** (2006.01)
H02G 3/06 (2006.01)
H02G 15/013 (2006.01)
H02G 3/22 (2006.01)
(96) 16.03.2013
(96) 13001350.1
(73) Pflitsch GmbH & Co. KG., 42499 Hückeswagen, DE
(72) Schwinning, Ulrike, 42499 Hückeswagen, DE
Lechner, Martin, 51789 Lindlar, DE
- (54) **Dvojité šroubení pro utěsněnou instalaci podlouhlých tvarových dílů**
- (32) 102012103184
(31) 13.04.2012
(33) DE
(74) Vsetečka Zelený Švorčík Kalenský a partneři, advokátní a patentová kancelář, JUDr. Otakar Švorčík, Hálkova 1406/2, Praha 2, Nové Město, 12000
-
- (97) **EP 2653571**
(47) 24.10.2018
(97) 23.10.2013
(51) **C21D 9/32** (2006.01)
C21D 1/10 (2006.01)
C21D 1/42 (2006.01)
H05B 6/40 (2006.01)
(96) 17.04.2013
(96) 13002012.6
(73) EFD Induction GmbH, 79106 Freiburg, DE
(72) Stiele, Hansjuerg, 79112 Freiburg, DE
Eckert, David, 79189 Bad Krozingen, DE
- (54) **Induktor pro indukční vytvrzování podélných kovových obrobků**
- (32) 102012014440
(31) 18.04.2012
(33) DE
(74) Traplová Hakr Kubát, advokátní a patentová kancelář, ing. Eduard Hakr patentový zástupce, Přístavní 24, Praha 7, 17000
-
- (97) **EP 2653625**
(47) 21.11.2018
(97) 23.10.2013
(51) **E04B 1/00** (2006.01)
E04C 5/02 (2006.01)
(96) 20.04.2012
(96) 12002768.5
(73) HALFEN GmbH, 40764 Langenfeld, DE
(72) Fröhlich, Klaus, 75177 Pforzheim, DE
- (54) **Tepelně izolující konstrukční prvek**
- (74) Čermák a spol., JUDr. Karel Čermák jr. Ph.D., LL.M., Elišky Peškové 735/15, Praha 5, 15000

- (97) **EP 2654109**
(47) 28.11.2018
(97) 23.10.2013
(51) **H01M 10/0525** (2010.01)
H01M 4/36 (2006.01)
H01M 4/485 (2010.01)
H01M 4/505 (2010.01)
H01M 4/525 (2010.01)
H01M 4/62 (2006.01)
- (96) 17.04.2013
(96) 13164093.0
(73) Nichia Corporation, Anan-shi Tokushima 774-8601, JP
(72) SHIMOKITA, Kousuke, Anan-shi, Tokushima 774-8601, JP
KAWAI, Kenta, Anan-shi, Tokushima 774-8601, JP
INOUCHI, Kiyofumi, Anan-shi, Tokushima 774-8601, JP
- (54) **Kompozice kladné elektrody pro sekundární baterie s nevodným elektrolytem**
(32) 2012094305, 2013079800
(31) 18.04.2012, 05.04.2013
(33) JP, JP
(74) Všeťečka Zelený Švorčík Kalenský a partneři, advokátní a patentová kancelář, JUDr. Michal Havlík, Hálkova 1406/2, Praha 2, Nové Město, 12000
-
- (97) **EP 2655260**
(47) 24.10.2018
(97) 28.06.2012
(51) **C02F 1/461** (2006.01)
B01D 61/44 (2006.01)
C25B 9/08 (2006.01)
C02F 1/52 (2006.01)
C02F 5/02 (2006.01)
C02F 103/02 (2006.01)
- (96) 02.12.2011
(96) 11799546.4
(73) General Electric Company, Schenectady, NY 12345, US
(72) XIAO, Caibin, Holliston MA 01746, US
YANG, Hai, Trevose PA 19053, US
SUI, Caroline, Chihyu, Trevose PA 19053, US
- (54) **Úprava vody za použití bipolární membrány**
(32) 977274
(31) 23.12.2010
(33) US
(86) PCT/US2011/063033
(87) WO 2012/087537
(74) ZIVKO MIJATOVIC & PARTNERS s.r.o., Jugoslávských partyzánů 639/26, Praha 6, 16000
-
- (97) **EP 2661256**
(47) 14.11.2018
(97) 12.07.2012
(51) **A61K 9/16** (2006.01)
A61K 9/20 (2006.01)
A61K 31/335 (2006.01)
A61P 3/10 (2006.01)
- (96) 03.01.2012
(96) 12700583.3
(73) Lexicon Pharmaceuticals, Inc., The Woodlands, TX 77381, US
(72) CHEN, Jinling, Houston Texas 77059, US
NYAMWEYA, Nasser, N., Nairobi, KE
ONG, Kenneth, K. H., Scarborough Ontario M1S 2W3, CA
- (54) **Kompozice mající (2S,3R,4R,5S,6R)-2-(4-chlor-3-(4-ethoxybenzyl)fenyl)-6-methylthio)tetrahydro-2H-pyran-3,4,5-triol**
(32) 201161430027 P
(31) 05.01.2011
(33) US
(86) PCT/US2012/020042
(87) WO 2012/094293
(74) Rott, Růžička & Guttman a spol., Vinohradská 938/37, Praha 2, Vinohrady, 12000
-
- (97) **EP 2667689**
(47) 24.10.2018
(97) 27.11.2013
(51) **H05H 1/34** (2006.01)
(96) 24.05.2012
- (96) 12169342.8
(73) Kjellberg-Stiftung, 03238 Finsterwalde, DE
(72) Laurisch, Frank, 03238 Finsterwalde, DE
Krink, Volker, 03238 Finsterwalde, DE
- (54) **Elektroda pro plazmové řezací hořáky a její použití**
(74) FISCHER & PARTNER IP s.r.o., Na hrobci 294/5, Praha 2, Nové Město, 12800
-
- (97) **EP 2683524**
(47) 12.12.2018
(97) 20.09.2012
(51) **B23P 15/04** (2006.01)
B23K 101/00 (2006.01)
B23P 15/00 (2006.01)
F01D 9/04 (2006.01)
- (96) 09.03.2012
(96) 12707787.3
(73) General Electric Technology GmbH, 5400 Baden, CH
(72) BUGUIN, Arnaud, F-94250 Gentilly, FR
TRAVERS, Dominique, F-93320 Les Pavillon sous Bois, FR
- (54) **Způsob výroby rozváděcího kola parní turbíny**
(32) 1152006
(31) 11.03.2011
(33) FR
(86) PCT/EP2012/054172
(87) WO 2012/123379
(74) Všeťečka Zelený Švorčík Kalenský a partneři, advokátní a patentová kancelář, JUDr. Michal Havlík, Hálkova 1406/2, Praha 2, Nové Město, 12000
-
- (97) **EP 2687814**
(47) 03.10.2018
(97) 20.09.2012
(51) **G01B 11/24** (2006.01)
B60C 19/00 (2006.01)
- (96) 07.03.2012
(96) 12757134.7
(73) Kabushiki Kaisha Kobe Seiko Sho, Chuo-ku Kobe-shi Hyogo 651-8585, JP
- (72) TAKAHASHI Eiji, Hyogo 651-2271, JP
TSUJI Toshiyuki, Hyogo 651-2271, JP
- (54) **Zařízení pro testování tvaru pneumatik a způsob testování tvaru pneumatik**
(32) 2011056782
(31) 15.03.2011
(33) JP
(86) PCT/JP2012/055738
(87) WO 2012/124553
(74) Rott, Růžička & Guttman Patentová, známková a advokátní kancelář, Ing. Václav Krmenčík, patentový zástupce, Vinohradská 37/938, Praha 2, 12000
-
- (97) **EP 2697341**
(47) 14.11.2018
(97) 18.10.2012
(51) **C10L 9/08** (2006.01)
C01B 32/05 (2017.01)
- (96) 11.04.2012
(96) 12714679.3
(73) AVA Biochem AG, 6300 Zug, CH
(72) ACHERMANN, Peter, CH-6304 Zug, CH
VYSKOCIL, Jan, CH-6304 Zug, CH
- (54) **Postup pro provádění hydrotermální karbonizační reakce a reakční nádrž k tomuto účelu**
(32) 102011001954
(31) 11.04.2011
(33) DE
(86) PCT/EP2012/056550
(87) WO 2012/140060
(74) ZIVKO MIJATOVIC & PARTNERS s.r.o., Jugoslávských partyzánů 639/26, Praha 6, 16000
-
- (97) **EP 2710319**
(47) 31.10.2018
(97) 29.11.2012
(51) **F28F 9/02** (2006.01)

	B21D 53/02	(2006.01)	(74)	PATENTSERVIS Praha a.s., Na Podkovce 281/10, Praha 4, Podolí, 14700
	B23P 15/26	(2006.01)		
	F28D 1/053	(2006.01)	(97)	EP 2743601
	F28F 1/10	(2006.01)	(47)	14.11.2018
(96)	16.05.2012		(97)	18.06.2014
(96)	12723157.9		(51)	F24H 4/04 (2006.01)
(73)	MAHLE Behr GmbH & Co. KG, 70469 Stuttgart, DE			F24H 9/14 (2006.01)
(72)	KURZ, Volker, 70499 Stuttgart, DE			F24D 11/02 (2006.01)
	ROUHANA, Hicham, 70825 Korntal-Münchingen, DE			F24F 3/06 (2006.01)
	BRÖDER, Haymo, 71229 Leonberg, DE			F24F 5/00 (2006.01)
(54)	Výměník tepla		(96)	21.11.2013
(32)	102011076225		(96)	13193924.1
(31)	20.05.2011		(73)	Société Industrielle de Chauffage (SIC), 59660 Merville, FR
(33)	DE		(72)	Clement, Jean-Francois, 85000 La Roche sur Yon, FR
(86)	PCT/EP2012/059212		(54)	Kompaktní vnitřní modul pro zařízení pro tepelnou regulaci s tepelným čerpadlem
(87)	WO 2012/159971		(32)	1261149
(74)	Čermák a spol., JUDr. Karel Čermák jr. Ph.D., LL.M., Elišky Peškové 735/15, Praha 5, 15000		(31)	22.11.2012
			(33)	FR
			(74)	Traplová Hakr Kubát, advokátní a patentová kancelář, ing. Eduard Hakr patentový zástupce, Přístavní 24, Praha 7, 17000
(97)	EP 2723379			
(47)	12.09.2018			
(97)	27.12.2012			
(51)	A61K 39/395	(2006.01)	(97)	EP 2754934
	C07K 16/18	(2006.01)	(47)	07.11.2018
(96)	22.06.2012		(97)	16.07.2014
(96)	12802721.6		(51)	F16K 31/52 (2006.01)
(73)	Biogen International Neuroscience GmbH, 6340 Baar, CH			B60G 17/052 (2006.01)
	University of Zürich, 8006 Zurich, CH			F16K 31/60 (2006.01)
(72)	SU, Lihe, Framingham, MA 01801, US		(96)	09.01.2014
	WEINREB, Paul, Andover, MA 01810, US		(96)	14150598.2
	NITSCH, Roger, 8126 Zumikon, CH		(73)	KNORR-BREMSE Systeme für Nutzfahrzeuge GmbH, 80809 München, DE
	WEIHOFEN, Andreas, 8037 Zürich, CH		(72)	Majlath, Attila, 6000 Kecskemét, HU
	GRIMM, Jan, 8600 Dübendorf, CH			Farkas, Gabor, 6000 Kecskemét, HU
	HOCK, Christoph, 8703 Erlenbach, CH			Koncz, Laszlo, 6000 Kecskemét, HU
(54)	Vazebné molekuly anti-alfa synukleinu		(54)	Ventil a způsob k sestavování ventilu
(32)	201161500580 P		(32)	102013100245
(31)	23.06.2011		(31)	11.01.2013
(33)	US		(33)	DE
(86)	PCT/US2012/043701		(74)	Všetečka Zelený Švorčík Kalenský a partneři, advokátní a patentová kancelář, JUDr. Michal Havlík, Hálkova 1406/2, Praha 2, Nové Město, 12000
(87)	WO 2012/177972			
(74)	PatentEnter s.r.o., Koliště 1965/13a, Brno, Černá Pole, 60200			
(97)	EP 2736656			
(47)	14.11.2018			
(97)	31.01.2013			
(51)	B05B 14/43	(2018.01)	(97)	EP 2756392
	B01D 45/08	(2006.01)	(47)	07.11.2018
(96)	13.07.2012		(97)	21.03.2013
(96)	12737209.2		(51)	G06F 9/44 (2018.01)
(73)	Eisenmann SE, 71032 Böblingen, DE			G06F 9/455 (2018.01)
(72)	LINK, Kersten, 71120 Grafenau, DE			G06F 9/48 (2006.01)
	RÖCKLE, Jürgen, 71106 Magstadt, DE			G06F 9/445 (2018.01)
(54)	Postup a přístroj k odlučování přestříků a zařízení a takovým přístrojem			G06F 9/451 (2018.01)
(32)	102011108631			G06F 8/60 (2018.01)
(31)	27.07.2011			G06F 21/41 (2013.01)
(33)	DE			H04L 29/08 (2006.01)
(86)	PCT/EP2012/002948		(96)	11.09.2012
(87)	WO 2013/013780		(96)	12832167.6
(74)	Čermák a spol., JUDr. Karel Čermák jr. Ph.D., LL.M., Elišky Peškové 735/15, Praha 5, 15000		(73)	Microsoft Technology Licensing, LLC, Redmond, WA 98052, US
			(72)	DAS, Manuvir, Redmond Washington 98052-6399, US
				YADAV, Sudarshan, Redmond Washington 98052-6399, US
				KANDHARE, Arvind, Redmond Washington 98052-6399, US
				MALPANI, Sanjay, Redmond Washington 98052-6399, US
				BALACHANDRAN, Ravi K., Redmond Washington 98052-6399, US
				HERSCHER, Adam, Redmond Washington 98052-6399, US
				SRINIVAS, Nelamangal K., Redmond Washington 98052-6399, US
				MITTAL, Rochak, Redmond Washington 98052-6399, US
(54)	Přístup k aplikačním pro více nájemců		(54)	Přístup k aplikačním pro více nájemců
(32)	201113232863		(32)	201113232863
(31)	14.09.2011		(31)	14.09.2011
(33)	US		(33)	US
(86)	PCT/US2012/054539		(86)	PCT/US2012/054539
(87)	WO 2013/039846		(87)	WO 2013/039846
(74)	Traplová Hakr Kubát, advokátní a patentová kancelář, Ing. Jan Kubát patentový zástupce, Přístavní 24, Praha 7, 17000		(74)	Traplová Hakr Kubát, advokátní a patentová kancelář, Ing. Jan Kubát patentový zástupce, Přístavní 24, Praha 7, 17000
(97)	EP 2737951			
(47)	17.10.2018			
(97)	04.06.2014			
(51)	B01L 3/00	(2006.01)		
	B01L 9/06	(2006.01)		
	B65D 77/00	(2006.01)		
(96)	03.12.2013			
(96)	13195498.4			
(73)	Daklapack Europe B.V., 8218 MA Lelystad, NL			
(72)	Klaassen, Dave Willem, 3853 ME Ermelo, NL			
(54)	Soupravy (kitu) pro přepravu biologického vzorku			
(32)	2009925, 2010133			
(31)	03.12.2012, 16.01.2013			
(33)	NL, NL			

- (97) **EP 2768951**
(47) 28.11.2018
(97) 25.04.2013
(51) **C12N 9/00** (2006.01)
C12N 9/02 (2006.01)
G01N 27/327 (2006.01)
G01N 27/416 (2006.01)
C12Q 1/00 (2006.01)
C12Q 1/26 (2006.01)
(96) 19.10.2012
(96) 12781415.0
(73) The Bio Nano Centre Limited, London W17 4TQ, GB
(72) CASS, Anthony Edward George, London NIC 4AG, GB
SANTINI, Joanne, London GB WC1E 7HX, GB
JOHNSON, Christopher James, London SE24 9NX, GB
(54) **MODIFIKOVANÁ ARSENITAN OXIDASA A BIOSENZOR PRO DETEKCI ARSENITANU**
(32) 201118026
(31) 19.10.2011
(33) GB
(86) PCT/GB2012/052609
(87) WO 2013/057515
(74) Všetečka Zelený Švorčík Kalenský a partneři, advokátní a patentová kancelář, JUDr. Michal Havlík, Hálkova 1406/2, Praha 2, Nové Město, 12000
-
- (97) **EP 2777061**
(47) 12.12.2018
(97) 16.05.2013
(51) **H01J 37/34** (2006.01)
C23C 14/34 (2006.01)
(96) 26.10.2012
(96) 12794175.5
(73) Oerlikon Surface Solutions AG, Pfäffikon, 8808 Pfäffikon, CH
(72) KRASSNITZER, Siegfried, A-6800 Feldkirch, AT
LECHTHALER, Markus, 39100 Bozen, IT
(54) **Hipims vrstvy**
(32) 102011117994
(31) 09.11.2011
(33) DE
(86) PCT/EP2012/004498
(87) WO 2013/068080
(74) PATENTSERVIS Praha a.s., Na Podkovce 281/10, Praha 4, Podolí, 14700
-
- (97) **EP 2777397**
(47) 02.01.2019
(97) 17.09.2014
(51) **A01N 39/02** (2006.01)
A01N 43/80 (2006.01)
A01N 37/22 (2006.01)
A01N 33/18 (2006.01)
A01N 43/40 (2006.01)
A01N 43/707 (2006.01)
A01P 13/02 (2006.01)
(96) 12.03.2014
(96) 14159214.7
(73) UPL Limited, Mumbai 400 052 MAH, IN
(72) Shroff, Jaidev Rajnikant, 400 052 Mumbai, IN
Shroff, Vikram Rajnikant, 400 052 Mumbai, IN
Heller, Jean-Jaques, 92400 Courbevoie, FR
(54) **Selektivní regulace plevelů s použitím D-napropamidu**
(32) 201313839979, 201304706
(31) 15.03.2013, 15.03.2013
(33) US, GB
(74) Rott, Růžička & Guttman a spol., Vinohradská 938/37, Praha 2, Vinohrady, 12000
-
- (97) **EP 2781454**
(47) 02.01.2019
(97) 24.09.2014
(51) **B64G 1/50** (2006.01)
F28F 13/00 (2006.01)
F25D 19/00 (2006.01)
F28D 21/00 (2006.01)
(96) 21.03.2013
(96) 13305346.2
-
- (73) Tresse Métallique J. Forissier, 42400 Saint-Chamond, FR
(72) Boidard, Denis, 69350 LA MULATIERE, FR
Machado, Antonio, 42152 L'HORME, FR
Sibue, Vincent, 74000 ANNECY, FR
(54) **Zařízení pro vedení tepla a způsob jeho výroby**
(74) Kania, Sedlák, Smola, s.r.o., Mendlovo náměstí 907/1a, Brno, Staré Brno, 60300
-
- (97) **EP 2782181**
(47) 02.01.2019
(97) 27.06.2013
(51) **H01M 10/04** (2006.01)
H01M 4/75 (2006.01)
H01M 10/28 (2006.01)
H01M 4/50 (2010.01)
C25B 1/02 (2006.01)
(96) 29.11.2012
(96) 12860780.1
(73) Exergy Power Systems, Inc., Bunkyo-ku, Tokyo 113-0033, JP
(72) TSUTSUMI, Kaduo, Bunkyo-ku Tokyo 113-0033, JP
NAKOJI, Masateru, Bunkyo-ku Tokyo 113-0033, JP
(54) **Vrstvený článek a smontovaná baterie, obsahující vrstvený článek**
(32) 2011276586
(31) 19.12.2011
(33) JP
(86) PCT/JP2012/081004
(87) WO 2013/094383
(74) Všetečka Zelený Švorčík Kalenský a partneři, advokátní a patentová kancelář, JUDr. Michal Havlík, Hálkova 1406/2, Praha 2, Nové Město, 12000
-
- (97) **EP 2782806**
(47) 07.11.2018
(97) 01.08.2013
(51) **B61D 35/00** (2006.01)
(96) 12.12.2012
(96) 12810157.3
(73) Siemens Mobility GmbH, 81739 München, DE
(72) WIEGNER, Rainer, 32139 Spenge, DE
EHRKE, Patrick, 16845 Voigtsbrügge, DE
(54) **Výpust vody pro sanitární zařízení kolejového vozidla**
(32) 102012201146
(31) 26.01.2012
(33) DE
(86) PCT/EP2012/075151
(87) WO 2013/110398
(74) Čermák a spol., JUDr. Karel Čermák jr. Ph.D., LL.M., Elišky Peškové 735/15, Praha 5, 15000
-
- (97) **EP 2794144**
(47) 22.08.2018
(97) 27.06.2013
(51) **B21D 51/26** (2006.01)
(96) 20.12.2012
(96) 12818736.6
(73) Alcoa USA Corp., Pittsburgh, PA 15212-5858, US
(72) FEDUSA, Anthony J., Lower Burrell, Pennsylvania 15068, US
MYERS, Gary L., Sarver, Pennsylvania 16055, US
HUNKER, Gary L., North Apollo, Pennsylvania 15673, US
DICK, Robert E., Cheswick, Pennsylvania 15024, US
(54) **Způsob roztážení průměru kovové nádoby**
(32) 201161579196 P
(31) 22.12.2011
(33) US
(86) PCT/US2012/070979
(87) WO 2013/096636
(74) Traplová Hakr Kubát, advokátní a patentová kancelář, Ing. Eduard Hakr patentový zástupce, Prístavní 24, Praha 7, 17000
-
- (97) **EP 2801851**
(47) 12.09.2018
(97) 12.11.2014
(51) **G02B 6/245** (2006.01)
G02B 6/25 (2006.01)
B23K 26/02 (2014.01)
B23K 26/06 (2014.01)

B23K 26/40 (2014.01)
G02B 6/38 (2006.01)
(96) 02.05.2014
(96) 14166889.7
(73) Corning Optical Communications LLC, Hickory, NC 28601, US
(72) Danley, Jeffrey Dean, Hickory, NC North Carolina 28602, US
Elkins II, Robert Bruce, Hickory, NC North Carolina 28602, US
Miller, Darrin Max, Hickory, NC North Carolina 28601, US
Tian, Zhaoxu, Hickory, NC North Carolina 28602, US
Toepper, Stephan T., Hickory, NC North Carolina 28601, US
Yeakel, Kipp David, Waverly, NY New York 14892, US
(54) **Systémy na odstraňování povlaku pro optická vlákna**
(32) 201313891691
(31) 10.05.2013
(33) US
(74) Traplová Hakr Kubát, advokátní a patentová kancelář, Ing. Eduard Hakr patentový zástupce, Přístavní 24, Praha 7, 17000

(97) **EP 2802531**
(47) 12.12.2018
(97) 01.08.2013
(51) **C01B 25/38** (2006.01)
C01B 25/40 (2006.01)
H01M 4/58 (2010.01)
H01M 10/0525 (2010.01)
(96) 02.01.2013
(96) 13700262.2
(73) Chemische Fabrik Budenheim KG, 55257 Budenheim, DE
(72) BÜHLER, Gunnar, 56645 Nickenich, DE
STAY, Manola, 33110 Mersin, TR
(54) **Kondenzované fosforečnany železité**
(32) 102012100128
(31) 10.01.2012
(33) DE
(86) PCT/EP2013/050011
(87) WO 2013/110476
(74) Čermák a spol., JUDr. Karel Čermák jr. Ph.D., LL.M., advokát, Elišky Peškové 735/15, Praha 5, 15000

(97) **EP 2802542**
(47) 14.11.2018
(97) 18.07.2013
(51) **C03B 3/00** (2006.01)
C03B 5/167 (2006.01)
F27B 3/18 (2006.01)
F27D 3/00 (2006.01)
(96) 07.01.2013
(96) 13703167.0
(73) Owens-Brockway Glass Container INC., Perrysburg, OH 43551, US
(72) MACLEOD, Kenneth D., Rossford, OH 43460, US
LEWIS, David, L., Sylvania, OH 43560, US
PONZI, Robert, Temperance, MI 48182, US
(54) **Chlazení zakladače kmene**
(32) 201213346389
(31) 09.01.2012
(33) US
(86) PCT/US2013/020484
(87) WO 2013/106270
(74) Traplová Hakr Kubát, advokátní a patentová kancelář, Ing. Eduard Hakr patentový zástupce, Přístavní 24, Praha 7, 17000

(97) **EP 2807312**
(47) 28.11.2018
(97) 01.08.2013
(51) **E03F 1/00** (2006.01)
E02B 11/00 (2006.01)
(96) 23.01.2013
(96) 13701970.9
(73) ACO Severin Ahlmann GmbH & Co. KG, 24782 Büdelsdorf, DE
(72) WANDKOWSKI, Marco, 24119 Kronshagen, DE
MIEZE, Jan, 24111 Kiel, DE
WICHMANN, Thorsten, 24217 Schönberg, DE
(54) **Uspořádání dvou těles odvodňovacích žlabů**
(32) 102012100560
(31) 24.01.2012
(33) DE

(86) PCT/EP2013/051183
(87) WO 2013/110629
(74) Traplová Hakr Kubát, advokátní a patentová kancelář, Ing. Eduard Hakr patentový zástupce, Přístavní 24, Praha 7, 17000

(97) **EP 2808222**
(47) 14.11.2018
(97) 03.12.2014
(51) **B61G 11/18** (2006.01)
(96) 21.05.2014
(96) 14169316.8
(73) Waggonbau Graaff GmbH, 31008 Elze, DE
(72) Helbig, Nico, 30169 Hannover, DE
Pöppe, Florian, 30177 Hannover, DE
(54) **Ochrana proti vybočení nárazníku pro kolejová vozidla**
(32) 102013009121
(31) 29.05.2013
(33) DE
(74) FISCHER & PARTNER IP s.r.o., Na hrobci 294/5, Praha 2, Nové Město, 12800

(97) **EP 2812888**
(47) 14.11.2018
(97) 15.08.2013
(51) **G08B 13/12** (2006.01)
G08B 13/14 (2006.01)
G08B 13/22 (2006.01)
(96) 25.01.2013
(96) 13709967.7
(73) Cresatech Limited, Aylesbury, Buckinghamshire HP19 8HL, GB
(72) JARVIS, Simon James, Broughton Beck Cumbria LA127PH, GB
MUMFORD, Paul, Amersham Buckinghamshire HP7 9DQ, GB
MERCHANT, Roger, St Paul, Nebraska 68873, US
(54) **Zařízení a způsob detekce porušení kovových vodičů**
(32) 201202202, 201216492
(31) 08.02.2012, 14.09.2012
(33) GB, GB
(86) PCT/GB2013/050165
(87) WO 2013/117905
(74) FISCHER & PARTNER IP s.r.o., Na hrobci 294/5, Praha 2, Nové Město, 12800

(97) **EP 2818184**
(47) 31.10.2018
(97) 31.12.2014
(51) **A61K 45/06** (2006.01)
A61P 17/00 (2006.01)
A61K 31/498 (2006.01)
A61K 31/4174 (2006.01)
A61K 31/137 (2006.01)
(96) 17.11.2008
(96) 14170999.8
(73) Aclaris Therapeutics, Inc., Wayne, 19087, PA, US
(72) Shanler, Stuart D., Pamon, NY New York 10970, US
Ondo, Andrew, Las Cruces, NM New Mexico 88005, US
(54) **Kompozice a způsoby pro léčbu purpury**
(32) 988564 P
(31) 16.11.2007
(33) US
(74) Traplová Hakr Kubát, advokátní a patentová kancelář, Ing. Jan Kubát, patentový zástupce, Přístavní 531/24, Praha 7, Holešovice, 17000

(97) **EP 2826938**
(47) 14.11.2018
(97) 21.01.2015
(51) **E05B 81/14** (2014.01)
E05B 79/20 (2014.01)
E05B 81/06 (2014.01)
E05B 77/10 (2014.01)
(96) 19.07.2014
(96) 14177742.5
(73) Brose Schliesssysteme GmbH & Co. KG, 42369 Wuppertal, DE
(72) Joschko, Roman, 41539 Dormagen, DE
Bucheli, Martin, 42281 Wuppertal, DE
Barth, Karsten, 45525 Hattingen, DE
Gülkan, Serkan, 45529 Hattingen, DE

(54) **Zámek motorového vozidla**
(32) 102013012015
(31) 19.07.2013
(33) DE
(74) Traplová Hakr Kubát, advokátní a patentová kancelář, Ing. Eduard Hakr patentový zástupce, Přístavní 24, Praha 7, 17000

(97) **EP 2827875**
(47) 14.11.2018
(97) 26.09.2013
(51) **C07H 19/00** (2006.01)
C07H 19/06 (2006.01)
C07H 19/14 (2006.01)
C07H 19/16 (2006.01)
A61K 31/4184 (2006.01)
A61K 31/522 (2006.01)
A61K 31/506 (2006.01)
A61K 31/4192 (2006.01)
C07D 471/04 (2006.01)
C07D 473/34 (2006.01)
A61P 31/14 (2006.01)
C12N 9/99 (2006.01)
A61K 31/675 (2006.01)
A61K 31/708 (2006.01)
A61K 31/7068 (2006.01)
A61K 31/7072 (2006.01)

(96) 19.03.2013
(96) 13763460.6
(73) Alios Biopharma, Inc., South San Francisco, CA 94080, US
(72) WANG, Guangyi, Carlsbad, CA 92008, US
SMITH, David, Bernard, San Mateo, CA 94403, US
BEIGELMAN, Leonid, San Mateo, CA 94402, US
DEVAL, Jerome, Pacifica, CA 94044, US
PRHAVC, Marija, Encinitas, CA 92024, US

(54) **Substituované nukleosidy, nukleotidy a jejich analoga**
(32) 201261613836 P, 201213721988
(31) 21.03.2012, 20.12.2012
(33) US, US
(86) PCT/US2013/033018
(87) WO 2013/142525
(74) Traplová Hakr Kubát, advokátní a patentová kancelář, Ing. Eduard Hakr patentový zástupce, Přístavní 24, Praha 7, 17000

(97) **EP 2829156**
(47) 31.10.2018
(97) 26.09.2013
(51) **H05B 3/60** (2006.01)
A23B 5/01 (2006.01)
A23L 3/005 (2006.01)

(96) 19.03.2013
(96) 13712609.0
(73) Stichting Wageningen Research, 6708 PB Wageningen, NL
(72) TIMMERMANS, Rian, Adriana, Hendrika, NL-6708 TC Wageningen, NL
DE MORAES, Ricardo, Ermirio, 01454-030 São Paulo SP, BR
MASTWIJK, Hendrikus, Cornelis, NL-3721 AL Bilthoven, NL
MATSER, Ariette, Margaretha, NL-3817 GN Amersfoort, NL

(54) **Způsob pro rychlý a homogenní ohřev kapalného výrobku a zařízení pro takový způsob**
(32) 12160363, 0062631
(31) 20.03.2012, 20.03.2012
(33) EP, BR
(86) PCT/NL2013/050202
(87) WO 2013/141703
(74) Traplová Hakr Kubát, advokátní a patentová kancelář, Ing. Eduard Hakr patentový zástupce, Přístavní 24, Praha 7, 17000

(97) **EP 2830433**
(47) 21.11.2018
(97) 03.10.2013
(51) **A23G 4/06** (2006.01)
A23G 4/00 (2006.01)
(96) 07.03.2013
(96) 13707672.5
(73) Südzucker AG, 68165 Mannheim, DE
(72) DÖRR, Tillmann, 67591 Hohen-Sülzen, DE

BERNARD, Jörg, 67283 Albsheim, DE
(54) **Zlepšené prášky válcovacích směsí pro nanášení na materiály jádra žvýkáci gumy**
(32) 12002365, 201261618011 P
(31) 30.03.2012, 30.03.2012
(33) EP, US
(86) PCT/EP2013/054601
(87) WO 2013/143823
(74) Čermák a spol., JUDr. Karel Čermák jr. Ph.D., LL.M., Elišky Peškové 735/15, Praha 5, 15000

(97) **EP 2831210**
(47) 14.11.2018
(97) 03.10.2013
(51) **C10M 111/04** (2006.01)
C10N 30/04 (2006.01)
C10N 40/12 (2006.01)
(96) 27.03.2013
(96) 13715104.9
(73) American Chemical Technologies, Inc., Fowlerville, MI 48836, US
(72) KOVANDA, Kevin, P., Hartland, MI 48353, US
LATUNSKI, Mark, D., Morrice, MI 48857, US
(54) **Použití alifatických polyetherů**
(32) 201213434356, 201261671278 P
(31) 29.03.2012, 13.07.2012
(33) US, US
(86) PCT/US2013/033965
(87) WO 2013/148743
(74) Čermák a spol., JUDr. Karel Čermák jr. Ph.D., LL.M., Elišky Peškové 735/15, Praha 5, 15000

(97) **EP 2833864**
(47) 19.12.2018
(97) 10.10.2013
(51) **A61K 9/20** (2006.01)
A61K 9/28 (2006.01)
A61K 9/48 (2006.01)
A61K 31/4545 (2006.01)
A61P 29/00 (2006.01)
A61K 9/16 (2006.01)
(96) 02.04.2013
(96) 13714618.9
(73) Alkahest, Inc., San Carlos, CA 94070, US
(72) FETSCHER, Alfred, 55216 Ingelheim Am Rhein, DE
SCHER, Jochen Matthias, 55216 Ingelheim Am Rhein, DE
(54) **Farmaceutické formulace obsahující antagonisty CCR3**
(32) 12163078
(31) 04.04.2012
(33) EP
(86) PCT/EP2013/056867
(87) WO 2013/149987
(74) PatentEnter s.r.o., Koliště 1965/13a, Brno, Černá Pole, 60200

(97) **EP 2835536**
(47) 28.11.2018
(97) 11.02.2015
(51) **F04D 17/16** (2006.01)
F04D 19/04 (2006.01)
F04D 29/68 (2006.01)
F04D 29/40 (2006.01)
F04D 29/16 (2006.01)
(96) 14.07.2014
(96) 14176840.8
(73) Pfeiffer Vacuum GmbH, 35614 Aßlar, DE
(72) Shirinov, Dr. Aleksandr, 35578 Wetzlar, DE
Schweighöfer, Michael, 35641 Schöffengrund, DE
Stoll, Tobias, 35644 Hohenahr, DE
Oberbeck, Sebastian, 35781 Weilburg, DE
(54) **Vakuový čerpací stupeň se zvláštní povrchovou drsností pro zredukování tření plynu**
(32) 102013108482
(31) 06.08.2013
(33) DE
(74) Čermák a spol., JUDr. Karel Čermák jr. Ph.D., LL.M., Elišky Peškové 735/15, Praha 5, 15000

- (97) **EP 2841318**
(47) 05.12.2018
(97) 31.10.2013
(51) **B61F 5/00** (2006.01)
(96) 04.04.2013
(96) 13719431.2
(73) Siemens AG Österreich, 1210 Wien, AT
(72) KREUZWEGER, David, 8501 Lieboch, AT
PLANKENSTEINER, Christian, 9990 Nussdorf-Debant, AT
SUMNITSCH, Michael, 8045 Graz, AT
- (54) **Zařízení k silovému přenosu mezi podvozkem a vozovou skříní kolejového vozidla**
(32) 501472012
(31) 26.04.2012
(33) AT
(86) PCT/EP2013/057105
(87) WO 2013/160079
(74) Čermák a spol., JUDr. Karel Čermák jr. Ph.D., LL.M., advokát, Elišky Peškové 735/15, Praha 5, 15000
-
- (97) **EP 2848256**
(47) 14.11.2018
(97) 18.03.2015
(51) **A61K 35/44** (2015.01)
A61K 31/185 (2006.01)
A61M 39/06 (2006.01)
(96) 08.12.2010
(96) 14181978.9
(73) Vanderbilt University, Nashville, TN 37240, US
The United States Government as Represented by the Department of Veterans Affairs, Washington, DC 20420, US
(72) Brophy, Colleen, Nashville, TN Tennessee 37232-2372, US
Komalavilas, Padmini, Nashville, TN Tennessee 37232-2372, US
Cheung-Flynn, Joyce, Nashville, TN Tennessee 37232-2372, US
Hocking, Kyle, Nashville, TN Tennessee 37232-2372, US
Eagle, Susan, Nashville, TN Tennessee 37232-2372, US
- (54) **Zdokonalené způsoby a kompozice pro odběr žíly a autografting**
(32) 267640 P
(31) 08.12.2009
(33) US
(74) PatentEnter s.r.o., Koliště 1965/13a, Brno, Černá Pole, 60200
PatentEnter s.r.o., Koliště 1965/13a, Brno, Černá Pole, 60200
-
- (97) **EP 2849378**
(47) 21.11.2018
(97) 18.03.2015
(51) **H04L 1/16** (2006.01)
H04L 1/18 (2006.01)
H04W 72/12 (2009.01)
(96) 23.06.2009
(96) 14182217.1
(73) Beijing Xiaomi Mobile Software Co., Ltd., Beijing 100085, CN
(72) Che, Xiangguang, 100096 Beijing, CN
Chen, Peng, 100073 Beijing, CN
Frederiksen, Frank, 9270 Klarup, DK
Kolding, Troels Emil, 9270 Klarup, DK
- (54) **Způsob a zařízení pro zajištění spojování potvrzení**
(32) 74923 P
(31) 23.06.2008
(33) US
(74) Všetečka Zelený Švorčík Kalenský a partneři, advokátní a patentová kancelář, JUDr. Michal Havlík, Hálkova 1406/2, Praha 2, Nové Město, 12000
-
- (97) **EP 2858619**
(47) 07.11.2018
(97) 12.12.2013
(51) **A61B 90/11** (2016.01)
A61B 90/00 (2016.01)
A61N 7/00 (2006.01)
A61N 7/02 (2006.01)
(96) 07.06.2013
(96) 13800185.4
(73) Chang Gung University, Kwei-Shan, Tao-Yuan, TW
(72) LIU, Hao-Li, Kwei-shan Tao-yuan, TW
TSAI, Hong-Chieh, Kwei-Shan Tao-Yuan, TW
- LU, Yu-Jen, Guishan Township Taoyuan County, TW
WEI, Kou-Chen, Guishan Township Taoyuan County, TW
- (54) **Fokusovaný ultrazvukový systém navigovaný neuronavigací**
(32) 201210190164
(31) 08.06.2012
(33) CN
(86) PCT/US2013/044647
(87) WO 2013/184993
(74) Traplová Hakr Kubát, advokátní a patentová kancelář, Ing. Eduard Hakr patentový zástupce, Přístavní 24, Praha 7, 17000
-
- (97) **EP 2877479**
(47) 14.11.2018
(97) 30.01.2014
(51) **C07H 1/08** (2006.01)
C07H 15/256 (2006.01)
(96) 25.07.2013
(96) 13742207.7
(73) GlaxoSmithKline Biologicals S.A., 1330 Rixensart, BE
(72) DIAZ GARCIA, Juan Jose, Hamilton, Montana 59840, US
HOLZER, Margit Theresia, F-54130 Meurth et Moselle, FR
- (54) **Způsob čištění saponinů**
(32) 201213364
(31) 27.07.2012
(33) GB
(86) PCT/EP2013/065708
(87) WO 2014/016374
(74) KOREJZOVA LEGAL v.o.s., JUDr. Petra Sauvage de Brantes, Korunní 810/104, Praha 10, Vinohrady, 10100
-
- (97) **EP 2882190**
(47) 14.11.2018
(97) 10.06.2015
(51) **H04N 19/70** (2014.01)
H04N 19/117 (2014.01)
H04N 19/463 (2014.01)
H04N 19/82 (2014.01)
(96) 20.04.2012
(96) 15151258.9
(73) HFI Innovation Inc., Zhubei City, Hsinchu County 302, TW
(72) Fu, Chih-Ming, Hsinchu City, TW
Chen, Ching-Yeh, Taipei City, TW
Tsai, Chia-Yang, New Taipei City, TW
Huang, Yu-Wen, Taipei City, TW
Lei, Shaw-Min, Zhubei City Hsinchu County, TW
- (54) **Způsob a zařízení pro zlepšené filtrování ve smyčce**
(32) 201161477689 P, 201161547281 P, 201261595914 P, 201261595900 P, 201261597995 P, 201261600028 P
(31) 21.04.2011, 14.10.2011, 07.02.2012, 07.02.2012, 13.02.2012, 17.02.2012
(33) US, US, US, US, US, US
(74) KOREJZOVA LEGAL v.o.s., JUDr. Petra Sauvage de Brantes, Korunní 810/104, Praha 10, Vinohrady, 10100
-
- (97) **EP 2882679**
(47) 24.10.2018
(97) 30.01.2014
(51) **B67D 1/04** (2006.01)
B67D 1/08 (2006.01)
B29B 11/00 (2006.01)
B29C 49/00 (2006.01)
B65D 23/00 (2006.01)
B65D 83/00 (2006.01)
(96) 26.07.2013
(96) 13747878.0
(73) Heineken Supply Chain B.V., 1017 ZD Amsterdam, NL
(72) WITTE, Pieter Gerard, NL-1017 ZD Amsterdam, NL
PAAUWE, Arie Maarten, NL-1017 ZD Amsterdam, NL
BAX, Bart Jan, NL-1017 ZD Amsterdam, NL
BLOM, Harold Marcel, NL-1017 ZD Amsterdam, NL
- (54) **Nádoba a souprava předlisků pro tvorbu nádoby**
(32) 2009235
(31) 26.07.2012
(33) NL

(86) PCT/NL2013/050555		C02F 11/04	(2006.01)
(87) WO 2014/017908		C02F 103/28	(2006.01)
(74) ŽOVICOVÁ & ŽOVIC IP, s.r.o., Záhradnícka 36, Bratislava, 82108		C12P 5/02	(2006.01)
		C12P 7/08	(2006.01)
(97) EP 2883693		(96) 13.09.2013	
(47) 05.12.2018		(96) 13774218.5	
(97) 17.06.2015		(73) BioA Oy, 48600 Kotka, FI	
(51) B32B 17/10	(2006.01)	(72) JÄRVINEN, Jari, 45160 Kouvola, FI	
G02B 27/01	(2006.01)	(54) Způsob zpracování toku recyklovatelných materiálů a toku odpadových materiálů z průmyslu papíru a celulózy a hnojivo	
(96) 12.12.2013		(32) 20125960	
(96) 13196870.3		(31) 18.09.2012	
(73) Saint-Gobain Glass France, 92400 Courbevoie, FR		(33) FI	
(72) ARNDT, Martin, 52066 Aachen, DE		(86) PCT/FI2013/050890	
GOSSEN, Stefan, 52072 Aachen, DE		(87) WO 2014/044905	
(54) Způsob výroby termoplastické kombinační fólie pro tabulovitý dílec z vrstveného skla		(74) Čermák a spol., JUDr. Karel Čermák jr. Ph.D., LL.M., Elišky Peškové 735/15, Praha 5, 15000	
(74) Všetečka Zelený Švorčík Kalenský a partneři, advokátní a patentová kancelář, JUDr. Michal Havlík, Hálkova 1406/2, Praha 2, Nové Město, 12000			
(97) EP 2890272		(97) EP 2899576	
(47) 14.11.2018		(47) 31.10.2018	
(97) 06.03.2014		(97) 29.07.2015	
(51) A47B 47/04	(2006.01)	(51) G02B 6/38	(2006.01)
A47B 77/02	(2006.01)	H02G 15/013	(2006.01)
(96) 29.08.2013		(96) 23.01.2014	
(96) 13832303.5		(96) 14152337.3	
(73) Puustelli Group Oy, 29200 Harjavalta, FI		(73) Hauff-Technik GmbH & Co. KG, 89568 Hermaringen, DE	
(72) SALOVAARA, Juhani, FI-21100 Naantali, FI		(72) Heck, Martin, 89447 Zöschingen, DE	
KIVIMÄKI, Vesa, FI-29280 Järvelä, FI		Kurz, Ralf, 89537 Giengen, DE	
(54) Skříňka, způsob výroby skříňky		(54) Montážní přípravek pro splétací objímku	
(32) 20120286, 20120316, 20130029, 20130031		(74) Ing. Pavel Reichel, Záhřebská 154/30, Praha 2, Vinohrady, 12000	
(31) 29.08.2012, 26.09.2012, 29.01.2013, 30.01.2013			
(33) FI, FI, FI, FI		(97) EP 2903540	
(86) PCT/FI2013/000031		(47) 25.07.2018	
(87) WO 2014/033358		(97) 10.10.2013	
(74) FAJNOR IP s.r.o., Pobřežní 249/46, Praha 8, Karlín, 18600		(51) A61B 17/42	(2006.01)
		(96) 14.03.2013	
(97) EP 2891469		(96) 13727410.6	
(47) 14.11.2018		(73) Tomazevic, Rok, 1000 Ljubljana, SI	
(97) 19.03.2015		(72) TOMAZEVIC, Tomaz Kristijan, 1000 Ljubljana, SI	
(51) A61C 8/00	(2006.01)	(54) Lékařský nástroj pro řízenou manipulaci dělohy	
A61C 13/263	(2006.01)	(32) 201200084	
(96) 03.06.2014		(31) 14.03.2012	
(96) 14843294.1		(33) SI	
(73) Wang, Je Won, Baeul 2-ro, Yuseong-gu, Daejeon 34034, KR		(86) PCT/SI2013/000012	
(72) Wang, Je Won, Baeul 2-ro, Yuseong-gu Daejeon 34034, KR		(87) WO 2013/151512	
(54) Integrovaný implantát			
(32) 20130108269		(97) EP 2904305	
(31) 10.09.2013		(47) 14.11.2018	
(33) KR		(97) 10.04.2014	
(86) PCT/KR2014/004917		(51) F17C 13/04	(2006.01)
(87) WO 2015/037812		(96) 25.09.2013	
(74) A. Holas & partner Patentová a známková kancelář, Ing. Mgr. Hana Holasová, Křížová 105/4, Brno, 60300		(96) 13766346.4	
		(73) Linde Aktiengesellschaft, 80331 München, DE	
(97) EP 2896407		(72) LAMBERT, Piers, Camberley Surrey GU16 9NW, GB	
(47) 21.11.2018		GREGORY, George, Cambridge Cambridgeshire CB22 5EL, GB	
(97) 22.07.2015		GOBOLD, Oliver, Cambridge Cambridgeshire CB22 5HL, GB	
(51) A61L 9/03	(2006.01)	(54) Pomocný rám pro těleso ventilu	
(96) 15.01.2014		(32) 201217552	
(96) 14151226.9		(31) 01.10.2012	
(73) DC & BV France Holding SAS, 75008 Paris, FR		(33) GB	
(72) Huynh, Valery, 77500 Chelles, FR		(86) PCT/EP2013/069954	
(54) Zařízení pro rozptylování chemické látky		(87) WO 2014/053372	
(74) Všetečka Zelený Švorčík Kalenský a partneři, advokátní a patentová kancelář, JUDr. Michal Havlík, Hálkova 1406/2, Praha 2, Nové Město, 12000		(74) Traplová Hakr Kubát, advokátní a patentová kancelář, Ing. Eduard Hakr patentový zástupce, Přístavní 24, Praha 7, 17000	
(97) EP 2897924		(97) EP 2906382	
(47) 14.11.2018		(47) 07.11.2018	
(97) 27.03.2014		(97) 13.03.2014	
(51) C05F 11/00	(2006.01)	(51) B23D 61/18	(2006.01)
C05F 17/00	(2006.01)	B28D 1/06	(2006.01)
C05F 7/02	(2006.01)	B28D 5/04	(2006.01)
C05D 9/00	(2006.01)	(96) 07.09.2012	
		(96) 12884266.3	
		(73) Bekaert Binjiang Steel Cord Co., Ltd., Jiangyin City, Jiangsu Province, CN	
		(72) VAN VOOREN, Wim, B-8790 Waregem, BE	

- WANG, Fei, Jiangyin Jiangsu, CN
HU, Zhikun, Wuxi, Jiangsu, CN
HUANG, Wenxian, Jiangyin Jiangsu, CN
- (54) **Tvarovaný řezací drát s podpovrchovými rozpínavými zbytkovými napětími**
- (86) PCT/CN2012/081097
(87) WO 2014/036714
(74) Traplová Hakr Kubát, advokátní a patentová kancelář, ing. Eduard Hakr patentový zástupce, Přístavní 24, Praha 7, 17000
-
- (97) **EP 2916978**
(47) 07.11.2018
(97) 20.03.2014
(51) **B22D 19/02** (2006.01)
(96) 04.09.2013
(96) 13785597.9
(73) F.A.R. - Fonderie Acciaierie Roiale - SPA, 33010 Reana del Rojale, IT
(72) ANDREUSSI, Alberto, I-33019 Tricesimo, IT
ANDREUSSI, Primo, I-33010 Reana del Rojale, IT
PONTELLI, Eddy, I-33019 Tricesimo, IT
VENEROSO, Enrico, I-33100 Udine, IT
- (54) **Způsob výroby ocelových odlitků**
- (32) UD20120159
(31) 14.09.2012
(33) IT
(86) PCT/IB2013/001904
(87) WO 2014/041409
(74) Kania, Sedlák, Smola, s.r.o., Mendlovo náměstí 907/1a, Brno, Staré Brno, 60300
-
- (97) **EP 2919756**
(47) 28.11.2018
(97) 22.05.2014
(51) **A61K 9/00** (2006.01)
A61K 9/10 (2006.01)
A61K 31/00 (2006.01)
A61K 8/00 (2006.01)
A61K 47/14 (2017.01)
A61P 17/14 (2006.01)
A61P 17/10 (2006.01)
A61K 9/51 (2006.01)
(96) 13.11.2013
(96) 13811630.6
(73) Gdanski Uniwersytet Medyczny, 80-210 Gdansk, PL
(72) CAL, Krzysztof, 80-289 Gdansk, PL
WOSICKA-FRACKOWIAK, Hanna, 61-493 Poznan, PL
- (54) **Pevné lipidové nanočástice roxithromycinu proti ztrátě vlasů nebo akné**
- (32) 40162512
(31) 14.11.2012
(33) PL
(86) PCT/PL2013/000146
(87) WO 2014/077712
(74) Rott, Růžička & Guttman a spol., Vinohradská 938/37, Praha 2, Vinohrady, 12000
-
- (97) **EP 2922374**
(47) 21.11.2018
(97) 23.09.2015
(51) **H05K 7/18** (2006.01)
H02B 1/30 (2006.01)
(96) 06.03.2015
(96) 15157922.4
(73) Bader GmbH Gehäusebau, 87727 Babenhausen, DE
(72) Krenn, Josef, 89269 Vöhringen, DE
- (54) **Krycí prvek a způsob výroby krycího prvku**
- (32) 102014103047
(31) 07.03.2014
(33) DE
(74) Traplová Hakr Kubát, advokátní a patentová kancelář, Ing. Eduard Hakr patentový zástupce, Přístavní 24, Praha 7, 17000
-
- (97) **EP 2925513**
(47) 12.12.2018
(97) 07.08.2014
(51) **B29D 30/48** (2006.01)
- (96) 07.01.2014
(96) 14700525.0
(73) VMI Holland B.V., 8161 RK Epe, NL
(72) SLOT, Marco, NL-9431 HT Westerbork, NL
VAN LAAR, Gerard Johannes, NL-8172 AB Vaassen, NL
- (54) **Zařízení a způsob pro vytváření prstencové vrcholové vložky pro patky pláště pneumatik**
- (32) 2010201
(31) 30.01.2013
(33) NL
(86) PCT/NL2014/050003
(87) WO 2014/119996
(74) PATENTSERVIS Praha a.s., Na Podkovce 281/10, Praha 4, Podolí, 14700
-
- (97) **EP 2933352**
(47) 21.11.2018
(97) 21.10.2015
(51) **C23C 4/12** (2016.01)
B05B 7/22 (2006.01)
B05B 13/06 (2006.01)
B05B 15/68 (2018.01)
(96) 17.04.2014
(96) 14165172.9
(73) Sturm Maschinen- & Anlagenbau GmbH, 94330 Salching, DE
(72) Ebenbeck, Andreas, 94315 Straubing, DE
Aufschläger, Gerhard, 4447 Plattling, DE
Kesting, Marc, 94315 Straubing, DE
Völlinger, Ralf, 94315 Straubing, DE
- (54) **Systém a způsob pokovení stěny otvoru**
- (74) Čermák a spol., JUDr. Karel Čermák jr. Ph.D., LL.M., Elišky Peškové 735/15, Praha 5, 15000
-
- (97) **EP 2934114**
(47) 21.11.2018
(97) 26.06.2014
(51) **A01N 43/42** (2006.01)
A01N 25/32 (2006.01)
A01N 25/04 (2006.01)
A01N 25/30 (2006.01)
A01P 13/00 (2006.01)
(96) 19.12.2013
(96) 13865841.4
(73) Dow AgroSciences LLC, Indianapolis IN 46268-1054, US
(72) HOPKINS, Derek J., New Plymouth 4312, NZ
- (54) **Teplně stabilní vodné prostředky cloquintocet-mexylu (CQCM)**
- (32) 201261745110 P
(31) 21.12.2012
(33) US
(86) PCT/US2013/076668
(87) WO 2014/100465
(74) PATENTSERVIS Praha a.s., Na Podkovce 281/10, Praha 4, Podolí, 14700
-
- (97) **EP 2934151**
(47) 14.11.2018
(97) 26.06.2014
(51) **A01N 47/12** (2006.01)
A01N 43/40 (2006.01)
A01P 13/00 (2006.01)
(96) 17.12.2013
(96) 13805903.5
(73) Bayer CropScience Aktiengesellschaft, 40789 Monheim am Rhein, DE
(72) SCHREIBER, Dominique, F-37500 Anche, FR
WILDE, Thomas, 61276 Weilrod-Hasselbach, DE
BRÜGGEMANN, Dirk, 21756 Osten, DE
- (54) **Herbicidní prostředky obsahující triallát**
- (32) 102012223528
(31) 18.12.2012
(33) DE
(86) PCT/EP2013/076852
(87) WO 2014/095824
(74) Traplová Hakr Kubát, advokátní a patentová kancelář, ing. Eduard Hakr patentový zástupce, Přístavní 24, Praha 7, 17000
-
- (97) **EP 2935222**
(47) 05.09.2018
(97) 26.06.2014

- (51) **C07D 217/12** (2006.01)
A61K 31/472 (2006.01)
A61K 31/4725 (2006.01)
C07D 401/12 (2006.01)
C07D 405/12 (2006.01)
A61P 35/00 (2006.01)
A61P 3/04 (2006.01)
A61P 3/10 (2006.01)
A61P 7/06 (2006.01)
- (96) 20.12.2013
(96) 13821599.1
(73) Epizyme, Inc., Cambridge, MA 02139, US
(72) DUNCAN, Kenneth, W., Norwood, MA 02062, US
CHESWORTH, Richard, Concord, MA 01742, US
BORIACK-SJODIN, Paula Ann, Lexington, MA 02421, US
MUNCHHOF, Michael, John, Salem, CT 06420, US
JIN, Lei, Wellesley, MA 02481, US
- (54) **Inhibitory PRMT5 a jejich použití**
(32) 201261745485 P, 201361790525 P
(31) 21.12.2012, 15.03.2013
(33) US, US
(86) PCT/US2013/077235
(87) WO 2014/100719
(74) Traplová Hakr Kubát, advokátní a patentová kancelář, Ing. Eduard Hakr patentový zástupce, Přístavní 24, Praha 7, 17000
-
- (97) **EP 2936132**
(47) 29.08.2018
(97) 26.06.2014
(51) **G01N 27/403** (2006.01)
(96) 20.12.2013
(96) 13815810.0
(73) Plant Bioscience Limited, Norwich Norfolk NR4 7UH, GB
(72) MILLER, Tony, Norwich Norfolk NR4 7UH, GB
LE BESNERAIS, Pierre-Henri, Norwich Norfolk NR2 3RY, GB
MALAURIE, Hugo, 19140 St Ybard, FR
- (54) **Snímač chemického složení půdy**
(32) 201223167
(31) 21.12.2012
(33) GB
(86) PCT/GB2013/053377
(87) WO 2014/096844
(74) PATENTSERVIS Praha a.s., Na Podkovce 281/10, Praha 4, Podolí, 14700
-
- (97) **EP 2937722**
(47) 12.09.2018
(97) 28.10.2015
(51) **G02B 6/38** (2006.01)
(96) 17.04.2015
(96) 15164011.7
(73) Corning Optical Communications LLC, Hickory, NC 28601, US
(72) Danley, Jeffrey Dean, Hickory, NC North Carolina 28602, US
Elkins II, Robert Bruce, Hickory, NC North Carolina 28602, US
Miller, Darrin Max, Hickory, NC North Carolina 28601, US
Morrison, Dennis Craig, Lincolnton, NC North Carolina 28092, US
Yeakel, Kipp David, Waverly, NY New York 14892, US
- (54) **Způsoby ukončení jednoho nebo více optických vláken**
(32) 201461981952 P
(31) 21.04.2014
(33) US
(74) Traplová Hakr Kubát, advokátní a patentová kancelář, Ing. Eduard Hakr, patentový zástupce, Přístavní 24, Praha 7, 17000
-
- (97) **EP 2938695**
(47) 05.12.2018
(97) 03.07.2014
(51) **C09K 5/04** (2006.01)
(96) 06.12.2013
(96) 13821859.9
(73) Arkema France, 92700 Colombes, FR
(72) COLLIER, Bertrand, F-69230 Saint Genis Laval, FR
DEUR-BERT, Dominique, F-69390 Charly, FR
WENDLINGER, Laurent, F-69510 Soucieu en Jarrest, FR
- (54) **Kompozice obsahující 2,3,3,3-tetrafluorpropen**
(32) 1262766
(31) 26.12.2012
-
- (33) FR
(86) PCT/FR2013/052977
(87) WO 2014/102479
(74) Všeťečka Zelený Švorčík Kalenský a partneři, advokátní a patentová kancelář, JUDr. Michal Havlík, Hálkova 1406/2, Praha 2, Nové Město, 12000
-
- (97) **EP 2941135**
(47) 24.10.2018
(97) 10.07.2014
(51) **A24B 15/16** (2006.01)
A24D 1/18 (2006.01)
A24B 15/30 (2006.01)
A23G 1/48 (2006.01)
A23G 3/48 (2006.01)
A23G 4/06 (2006.01)
(96) 02.01.2014
(96) 14703418.5
(73) Deltour, Carmen, 6460 Chimay, BE
(72) Deltour, Carmen, 6460 Chimay, BE
Van Leuven, Dirk-Hector, 6460 Chimay, BE
- (54) **Náhrada tabáku**
(32) 201300007, 201300016
(31) 03.01.2013, 10.01.2013
(33) BE, BE
(86) PCT/IB2014/058022
(87) WO 2014/106819
(74) Všeťečka Zelený Švorčík Kalenský a partneři, advokátní a patentová kancelář, JUDr. Otakar Švorčík, Hálkova 1406/2, Praha 2, Nové Město, 12000
-
- (97) **EP 2946782**
(47) 07.11.2018
(97) 25.11.2015
(51) **A61K 31/728** (2006.01)
A61K 31/737 (2006.01)
A61P 19/02 (2006.01)
A61K 9/00 (2006.01)
A61K 9/08 (2006.01)
A61K 47/02 (2006.01)
(96) 27.03.2013
(96) 15171519.0
(73) FIDIA FARMACEUTICI S.p.A., 35031 Abano Terme (PD), IT
Campisi, Monica, 35031 Abano Terme PD, IT
Carpanese, Giancarlo, 35031 Abano Terme PD, IT
Corsa, Vincenzo, 35031 Abano Terme PD, IT
Zanellato, Anna Maria, 35031 Abano Terme PD, IT
- (54) **Farmaceutické formulace obsahující chondroitínsulfát a deriváty kyseliny hyaluronové**
(32) PD20120098
(31) 30.03.2012
(33) IT
(74) Všeťečka Zelený Švorčík Kalenský a partneři, advokátní a patentová kancelář, JUDr. Michal Havlík, Hálkova 1406/2, Praha 2, Nové Město, 12000
-
- (97) **EP 2957549**
(47) 08.08.2018
(97) 23.12.2015
(51) **A01G 24/23** (2018.01)
(96) 20.06.2014
(96) 14305960.8
(73) Florentaise, 44850 St Mars Du Desert, FR
(72) Tournayre, Laurent, 07200 Aubenas, FR
Beudet, Eric, 49170 Savennieres, FR
- (54) **Pěstební substrát mající disponibilitu srovnatelnou s rašelinou**
(74) Všeťečka Zelený Švorčík Kalenský a partneři, advokátní a patentová kancelář, JUDr. Michal Havlík, Hálkova 1406/2, Praha 2, Nové Město, 12000
-
- (97) **EP 2960234**
(47) 19.12.2018
(97) 28.08.2014
(51) **C07D 213/75** (2006.01)
A61K 31/136 (2006.01)
A61K 31/444 (2006.01)

	<i>A61K 31/506</i>	(2006.01)
	<i>A61K 31/519</i>	(2006.01)
	<i>A61K 31/663</i>	(2006.01)
	<i>A61K 45/00</i>	(2006.01)
	<i>A61P 1/04</i>	(2006.01)
	<i>A61P 11/02</i>	(2006.01)
	<i>A61P 11/06</i>	(2006.01)
	<i>A61P 13/02</i>	(2006.01)
	<i>A61P 17/04</i>	(2006.01)
	<i>A61P 33/10</i>	(2006.01)
	<i>A61P 43/00</i>	(2006.01)
	<i>C07D 239/47</i>	(2006.01)
	<i>C07D 401/12</i>	(2006.01)
	<i>C07D 401/14</i>	(2006.01)
	<i>C07D 471/04</i>	(2006.01)
	<i>C07D 487/04</i>	(2006.01)
	<i>A61P 25/04</i>	(2006.01)
	<i>A61P 25/06</i>	(2006.01)
(96)	18.02.2014	
(96)	14753934.0	
(73)	ONO Pharmaceutical Co., Ltd., Osaka-shi, Osaka 541-8526, JP	
(72)	TAKEUCHI, Jun, Mishima-gun Osaka 618-8585, JP	
	ITADANI, Satoshi, Mishima-gun Osaka 618-8585, JP	
	HASHIMURA, Kazuya, Mishima-gun Osaka 618-8585, JP	
	IKURA, Masahiro, Mishima-gun Osaka 618-8585, JP	
	HIGASHINO, Masato, Mishima-gun Osaka 618-8585, JP	
	YASUHIRO, Tetsuya, Mishima-gun Osaka 618-8585, JP	
	NAGAURA, Takeshi, Mishima-gun Osaka 618-8585, JP	
(54)	TRK-inhibující sloučenina	
(32)	2013029563, 2013141246	
(31)	19.02.2013, 05.07.2013	
(33)	JP, JP	
(86)	PCT/JP2014/053683	
(87)	WO 2014/129431	
(74)	ZIVKO MIJATOVIC & PARTNERS s.r.o., Jugoslávských partyzánů 639/26, Praha 6, 16000	
<hr/>		
(97)	EP 2960531	
(47)	31.10.2018	
(97)	30.12.2015	
(51)	<i>F16B 19/10</i>	(2006.01)
	<i>F16B 37/06</i>	(2006.01)
(96)	12.06.2015	
(96)	15171947.3	
(73)	Bollhoff Otal S.A., 73490 La Ravoire, FR	
(72)	Faguer, Sylvain, 73800 ARBIN, FR	
	Bernard, Yann, 73000 SONNAZ, FR	
	Berliere, Emmanuelle, 73190 Challes-les-Eaux, FR	
(54)	Součástka k zasazení na nosiči, zařízení obsahující takovou součástku a způsoby výroby takové součástky a takového zařízení	
(32)	1401459	
(31)	27.06.2014	
(33)	FR	
(74)	Všetečka Zelený Švorčík Kalenský a partneři, advokátní a patentová kancelář, JUDr. Petr Kalenský, advokát, Hálkova 1406/2, Praha 2, 12000	
<hr/>		
(97)	EP 2969431	
(47)	07.11.2018	
(97)	18.09.2014	
(51)	<i>B27G 13/10</i>	(2006.01)
	<i>B27L 11/00</i>	(2006.01)
(96)	17.03.2014	
(96)	14763484.4	
(73)	Andritz Iggesund Tools Aktiebolag, 825 21 Iggesund, SE	
(72)	ZINNIGER, Ian, Ste-Therese, Q J7E 2T4, CA	
	GOUIN, Mathieu J.A., Blainville, Q J7C 5R5, CA	
	LAGRANGE, Daniel M., Kelowna, British Columbia V1Z 3S8, CA	
(54)	Úpinací sestava pro dřevoobráběcí nůž	
(32)	201313839167	
(31)	15.03.2013	
(33)	US	
(86)	PCT/SE2014/050331	
(87)	WO 2014/142744	
(74)	ZIVKO MIJATOVIC & PARTNERS s.r.o., Jugoslávských partyzánů 639/26, Praha 6, 16000	

(97)	EP 2970218	
(47)	28.11.2018	
(97)	02.10.2014	
(51)	<i>C07D 403/12</i>	(2006.01)
	<i>C07D 405/12</i>	(2006.01)
	<i>C07D 413/04</i>	(2006.01)
	<i>C07D 417/12</i>	(2006.01)
	<i>C07D 491/052</i>	(2006.01)
	<i>A61K 31/517</i>	(2006.01)
	<i>A61P 35/00</i>	(2006.01)
(96)	12.03.2014	
(96)	14719434.4	
(73)	Vertex Pharmaceuticals Inc., Boston, MA 02210, US	
(72)	MAXWELL, John, Patrick, Hingham, MA 02472, US	
	CHARIFSON, Paul, S., Framingham, MA 01701, US	
	TANG, Qing, Acton, MA 01720, US	
	RONKIN, Steven, M., Watertown, MA 02472, US	
	JACKSON, Katrina, Lee, Cambridge, MA 02139, US	
	PIERCE, Albert, Charles, Cambridge, MA 02138, US	
	LAUFFER, David, J., Stow, MA 01775, US	
	LI, Pan, Lexington, MA 02421, US	
	GIROUX, Simon, Cambridge, MA 02138, US	
	XU, Jinwang, Framingham, MA 01701, US	
	MORRIS, Mark, A., Somerville, MA 02143, US	
	COURT, John, J., Littleton, MA 01460, US	
	COTTRELL, Kevin, M., Cambridge, MA 02138, US	
	DENG, Hongbo, Southborough, MA 01772, US	
	WAAL, Nathan, D., Cambridge, MA 02141, US	
	GU, Wenxin, Concord, MA 01742, US	
(54)	Inhibitory DNA-dependentní proteinkinázy (DNA-PK)	
(32)	201361777816 P	
(31)	12.03.2013	
(33)	US	
(86)	PCT/US2014/024767	
(87)	WO 2014/159690	
(74)	Traplová Hakr Kubát, advokátní a patentová kancelář, Ing. Eduard Hakr patentový zástupce, Přístavní 24, Praha 7, 17000	
<hr/>		
(97)	EP 2970467	
(47)	17.10.2018	
(97)	25.09.2014	
(51)	<i>C07K 16/28</i>	(2006.01)
	<i>C12N 15/13</i>	(2006.01)
	<i>C12N 15/63</i>	(2006.01)
	<i>C12N 5/10</i>	(2006.01)
	<i>A61K 39/395</i>	(2006.01)
(96)	13.03.2014	
(96)	14714135.2	
(73)	Genzyme Corporation, Cambridge, MA 02142, US	
(72)	QIU, Huawei, Bridgewater, NJ 08807, US	
	WEI, Ronnie, Rong, Bridgewater, NJ 08807, US	
	PAN, Clark, Qun, Bridgewater, NJ 08807, US	
	SENDAK, Rebecca, Bridgewater, NJ 08807, US	
(54)	Protilátky anti CD 52	
(32)	201361794576 P	
(31)	15.03.2013	
(33)	US	
(86)	PCT/US2014/026159	
(87)	WO 2014/151644	
(74)	Traplová Hakr Kubát, advokátní a patentová kancelář, ing. Eduard Hakr patentový zástupce, Přístavní 24, Praha 7, 17000	
<hr/>		
(97)	EP 2974732	
(47)	19.09.2018	
(97)	20.01.2016	
(51)	<i>A61K 36/315</i>	(2006.01)
	<i>A61P 17/06</i>	(2006.01)
	<i>A61K 9/00</i>	(2006.01)
	<i>A61K 9/06</i>	(2006.01)
	<i>A61K 47/44</i>	(2017.01)
(96)	21.10.2011	
(96)	15176576.5	
(73)	Galderma S.A., 6330 Cham, CH	
(72)	Lin, Yin-Ku, Taipei City, TW	
(54)	Olejem extrahovaný produkt z indigo naturalis, způsob jeho přípravy a jeho využití	

- (32) 100105463
(31) 18.02.2011
(33) TW
(74) Všetečka Zelený Švorčík Kalenský a partneři, advokátní a patentová kancelář, JUDr. Michal Havlík, Hálkova 1406/2, Praha 2, Nové Město, 12000
-
- (97) **EP 2978327**
(47) 02.01.2019
(97) 02.10.2014
(51) **A24D 3/06** (2006.01)
(96) 28.03.2014
(96) 14717692.9
(73) Philip Morris Products S.A., 2000 Neuchâtel, CH
(72) JORDIL, Yves, F-74500 Lugrin, FR
(54) **Kuřácký výrobek zahrnující člen pro dodávání příchutě**
(32) 13161785
(31) 28.03.2013
(33) EP
(86) PCT/EP2014/056350
(87) WO 2014/154887
(74) PatentEnter s.r.o., Koliště 1965/13a, Brno, Černá Pole, 60200
-
- (97) **EP 2978852**
(47) 17.10.2018
(97) 02.10.2014
(51) **C12P 17/18** (2006.01)
A01N 43/40 (2006.01)
(96) 03.03.2014
(96) 14774843.8
(73) BASF SE, 67056 Ludwigshafen am Rhein, DE
(72) ERNST, Burkhard, 31180 Giessen, Hasede, DE
EHRESMANN, Manfred, 67133 Maxdorf, DE
KORADIN, Christopher, 67377 Gommersheim, DE
PLETSCH, Andreas, 67117 Limburgerhof, DE
BONNEKESSEL, Melanie, 67067 Ludwigshafen, DE
KAEDING, Thomas, 68163 Mannheim, DE
SCHEIN-ALBRECHT, Karin, 67549 Worms, DE
DEMMING, Stefanie, 68161 Mannheim, DE
WEBER, Franz, 69214 Eppelheim, DE
SIEGEL, Wolfgang, 67117 Limburgerhof, DE
SCHRÖDER, Hartwig, 69226 Nußloch, DE
FREYER, Stephan, 67434 Neustadt, DE
ÖDMAN, Peter, 67434 Neustadt, DE
(54) **Výroba pyripyropenů ze suché biomasy**
(32) 13161548
(31) 28.03.2013
(33) EP
(86) PCT/IB2014/059381
(87) WO 2014/155214
(74) Všetečka Zelený Švorčík Kalenský a partneři, advokátní a patentová kancelář, JUDr. Petr Kalenský, advokát, Hálkova 1406/2, Praha 2, 12000
-
- (97) **EP 2981271**
(47) 14.11.2018
(97) 09.10.2014
(51) **A61K 31/7048** (2006.01)
A61P 3/10 (2006.01)
A61P 13/12 (2006.01)
(96) 03.04.2014
(96) 14715578.2
(73) Boehringer Ingelheim International GmbH, 55216 Ingelheim am Rhein, DE
(72) BROEDL, Uli, 55216 Ingelheim am Rhein, DE
VON EYNATTEN, Maximilian, 55216 Ingelheim am Rhein, DE
MACHA, Sreeraj, Ridgefield, Connecticut 06877-0368, US
WOERLE, Hans-Juergen, 55216 Ingelheim am Rhein, DE
(54) **Léčebné použití empagliflozinu**
(32) 201361808804 P, 2812519, 201361908991 P
(31) 05.04.2013, 10.04.2013, 26.11.2013
(33) US, CA, US
(86) PCT/EP2014/056657
(87) WO 2014/161919
(74) KOREJZOVA LEGAL v.o.s., JUDr. Petra Sauvage de Brantes, Korunní 810/104, Praha 10, Vinohrady, 10100

- (97) **EP 2982285**
(47) 19.12.2018
(97) 10.02.2016
(51) **A47L 11/20** (2006.01)
A47L 9/28 (2006.01)
A47L 11/10 (2006.01)
A47L 11/14 (2006.01)
A47L 11/40 (2006.01)
(96) 24.07.2015
(96) 15178218.2
(73) Vorwerk & Co. Interholding GmbH, 42275 Wuppertal, DE
(72) Hillen, Lorenz, 42287 Wuppertal, DE
Meggle, Martin, 33442 Herzbrock, DE
Scheffel, Jenny, 51105 Köln, DE
von der Heyden, Jan, 42499 Hückeswagen, DE
Eidmohammadi, Nazli, 41324 Göteborg, SE
Hoffmann, Sabrina, 42653 Solingen, DE
(54) **Zařízení na čištění podlahy pro suché a mokré čištění a způsob ovládání samohybného zařízení na čištění podlah**
(32) 102014111217
(31) 06.08.2014
(33) DE
(74) Macek and Partners, Mgr. Jiří Macek, Sázkavská 751/16, Praha 2, Vinohrady, 12000
-
- (97) **EP 2982735**
(47) 21.11.2018
(97) 10.02.2016
(51) **C11D 1/22** (2006.01)
C11D 1/72 (2006.01)
C11D 1/83 (2006.01)
C11D 1/29 (2006.01)
C11D 17/04 (2006.01)
C11D 1/66 (2006.01)
C11D 3/20 (2006.01)
C11D 1/831 (2006.01)
(96) 09.07.2015
(96) 15175992.5
(73) The Procter & Gamble Company, Cincinnati, OH 45202, US
(72) MAES, Jef Annie Alfons, 1853 Strombeek-Bever, BE
DE POORTERE, Johan Maurice Theo, 1853 Strombeek-Bever, BE
BODET, Jean-Francois, 1853 Strombeek-Bever, BE
MATTHYS, Bruno Jean-Pierre, 1853 Strombeek-Bever, BE
BOUTOILLE, Alice Michele, 1853 Strombeek-Bever, BE
FERNANDEZ MARTINEZ, Lucia, 1853 Strombeek-Bever, BE
(54) **Prací detergentní směs**
(32) 14180170
(31) 07.08.2014
(33) EP
(74) FISCHER & PARTNER IP s.r.o., Na hrobci 294/5, Praha 2, Nové Město, 12800
-
- (97) **EP 2982738**
(47) 21.11.2018
(97) 10.02.2016
(51) **C11D 1/83** (2006.01)
C11D 3/50 (2006.01)
C11D 17/04 (2006.01)
C11D 3/22 (2006.01)
C11D 1/22 (2006.01)
C11D 1/04 (2006.01)
C11D 1/72 (2006.01)
C11D 1/66 (2006.01)
(96) 09.07.2015
(96) 15175999.0
(73) The Procter & Gamble Company, Cincinnati, OH 45202, US
(72) Depoot, Karel, 1853 Strombeek-Bever, BE
Van Elsen, Katrien, 1853 Strombeek-Bever, BE
(54) **Prací detergentní směs**
(32) 14180173
(31) 07.08.2014
(33) EP
(74) FISCHER & PARTNER IP s.r.o., Na hrobci 294/5, Praha 2, Nové Město, 12800

(97) **EP 2988067**
(47) 24.10.2018
(97) 24.02.2016
(51) **F23L 7/00** (2006.01)
F23K 3/02 (2006.01)
F23D 17/00 (2006.01)
F23G 7/12 (2006.01)
F23G 5/20 (2006.01)
F23D 1/00 (2006.01)
(96) 20.07.2015
(96) 15177534.3
(73) Messer Austria GmbH, 2352 Gumpoldskirchen, AT
(72) Demuth, Martin, 2352 Gumpoldskirchen, AT
(54) **Vytápění pecního prostoru prostřednictvím vícepalivového hořáku**
(32) 102014012464
(31) 21.08.2014
(33) DE
(74) Traplová Hakr Kubát, advokátní a patentová kancelář, ing. Eduard Hakr patentový zástupce, Přístavní 24, Praha 7, 17000

(97) **EP 2989220**
(47) 10.10.2018
(97) 30.10.2014
(51) **C21D 9/00** (2006.01)
F27B 9/24 (2006.01)
F27B 9/28 (2006.01)
F27D 3/00 (2006.01)
F27D 3/12 (2006.01)
F27B 9/20 (2006.01)
B21D 22/20 (2006.01)
B21D 22/02 (2006.01)
C21D 9/48 (2006.01)
C21D 1/18 (2006.01)
C21D 1/673 (2006.01)
(96) 11.04.2014
(96) 14719251.2
(73) N. Bättenhausen Industrielle Wärme - und Elektrotechnik GmbH, 35584 Wetzlar-Naunheim, DE
(72) BÄTTENHAUSEN, Norbert, 35580 Wetzlar, DE
HÖGLER, Walter, 35578 Wetzlar, DE
(54) **Zařízení k vytvrzování dílů na lisech**
(32) 102013104229
(31) 25.04.2013
(33) DE
(86) PCT/EP2014/057359
(87) WO 2014/173703
(74) Všetečka Zelený Švorčík Kalenský a partneři, advokátní a patentová kancelář, JUDr. Michal Havlík, Hálkova 1406/2, Praha 2, Nové Město, 12000

(97) **EP 2994897**
(47) 31.10.2018
(97) 13.11.2014
(51) **G07D 11/00** (2006.01)
B65B 25/14 (2006.01)
(96) 08.05.2014
(96) 14732383.6
(73) CIMA S.p.A., 41037 Mirandola (MO), IT
(72) RAZZABONI, Nicoletta, I-41037 Mirandola (MO), IT
RAZZABONI, Vittorio, I-41037 Mirandola (MO), IT
(54) **Zařízení pro optimalizování plnění pytlů pro umístění bankovek**
(32) MI20130753
(31) 09.05.2013
(33) IT
(86) PCT/IB2014/061304
(87) WO 2014/181290
(74) Všetečka Zelený Švorčík Kalenský a partneři, advokátní a patentová kancelář, JUDr. Michal Havlík, Hálkova 1406/2, Praha 2, Nové Město, 12000

(97) **EP 2997121**
(47) 05.12.2018
(97) 20.11.2014
(51) **C11D 1/825** (2006.01)
C11D 3/33 (2006.01)
C11D 3/386 (2006.01)

C11D 3/39 (2006.01)
(96) 15.05.2014
(96) 14724433.9
(73) Unilever N.V., 3013 AL Rotterdam, NL
(72) BEERS, Olaf, Cornelis, Petrus, NL-3133 AT Vlaardingen, NL
FONTIJNE-DORSMAN, Amelia, Neeltje, Reinilde, Dorothea, NL-3133 AT Vlaardingen, NL
JOSEPH, Tsega, NL-3133 AT Vlaardingen, NL
LAGERWAARD, Hendrik, NL-3133 AT Vlaardingen, NL
(54) **Detergentní kompozice do myček nádobí**
(32) 13168318
(31) 17.05.2013
(33) EP
(86) PCT/EP2014/059918
(87) WO 2014/184280
(74) Čermák a spol., JUDr. Karel Čermák jr. Ph.D., LL.M., Elišky Peškové 735/15, Praha 5, 15000

(97) **EP 3013760**
(47) 14.11.2018
(97) 31.12.2014
(51) **C02F 9/06** (2006.01)
C02F 1/469 (2006.01)
C02F 103/08 (2006.01)
(96) 25.06.2014
(96) 14818714.9
(73) Evoqua Water Technologies LLC, Pittsburgh, PA 15222, US
Evoqua Water Technologies Pte. Ltd., Singapore 348615, SG
(72) LIANG, Li-Shiang, Harvard, MA 01451, US
FU, Rongqiang, Singapore, 684684, SG
NG, Kee Hoe, Singapore, 570408, SG
(54) **Způsoby a systémy pro řízení polarizace**
(32) 201361839495 P
(31) 26.06.2013
(33) US
(86) PCT/US2014/044153
(87) WO 2014/210198
(74) Traplová Hakr Kubát, advokátní a patentová kancelář, Ing. Eduard Hakr patentový zástupce, Přístavní 24, Praha 7, 17000

(97) **EP 3016843**
(47) 28.11.2018
(97) 08.01.2015
(51) **B65G 41/00** (2006.01)
B62D 65/18 (2006.01)
(96) 22.05.2014
(96) 14730442.2
(73) Hösker, Torsten, 74706 Osterburken, DE
(72) Hösker, Torsten, 74706 Osterburken, DE
(54) **Nadzemní dopravní zařízení s moduly nosné konstrukce**
(32) 102013213222
(31) 05.07.2013
(33) DE
(86) PCT/EP2014/060533
(87) WO 2015/000635
(74) Čermák a spol., JUDr. Karel Čermák jr. Ph.D., LL.M., Elišky Peškové 735/15, Praha 5, 15000

(97) **EP 3026139**
(47) 21.11.2018
(97) 29.01.2015
(51) **C22C 38/00** (2006.01)
B21B 3/00 (2006.01)
C21D 9/08 (2006.01)
C22C 38/32 (2006.01)
B21B 19/04 (2006.01)
B21B 19/10 (2006.01)
C21D 6/00 (2006.01)
C21D 7/13 (2006.01)
C21D 8/10 (2006.01)
C21D 1/56 (2006.01)
C22C 38/02 (2006.01)
C22C 38/04 (2006.01)
C22C 38/06 (2006.01)
C22C 38/20 (2006.01)
C22C 38/22 (2006.01)

- (96) **C22C 38/24** (2006.01)
C22C 38/26 (2006.01)
C22C 38/28 (2006.01)
- (96) 23.07.2014
(96) 14829364.0
(73) Nippon Steel & Sumitomo Metal Corporation, Tokyo 100-8071, JP
(72) ARAI, Yuji, Tokyo 100-8071, JP
OMURA, Tomohiko, Tokyo 100-8071, JP
KONDO, Keiichi, Tokyo 100-8071, JP
- (54) **Potrubi ropného vrtu z nízkolegované oceli a způsob jeho výroby**
(32) 2013155674
(31) 26.07.2013
(33) JP
(86) PCT/JP2014/003858
(87) WO 2015/011917
(74) PATENTSERVIS Praha a.s., Na Podkovce 281/10, Praha 4, Podolí, 14700
-
- (97) **EP 3030363**
(47) 31.10.2018
(97) 12.02.2015
(51) **B22C 9/20** (2006.01)
B22C 15/24 (2006.01)
B22C 19/02 (2006.01)
B22D 47/02 (2006.01)
- (96) 04.08.2014
(96) 14747637.8
(73) Loramendi, S.COOP., 01010 Vitoria (Alava), ES
(72) EGUIDAZU ALDADUR, Ander, E-01010 Vitoria (Álava), ES
MARCO SERRANO, César, E-01010 Vitoria (Álava), ES
CALVO POZA, Francisco, E-01010 Vitoria (Álava), ES
LÓPEZ LUCAS, Raúl, E-01010 Vitoria (Álava), ES
ECHEVARRÍA CASTAÑO, Ignacio, E-01010 Vitoria (Álava), ES
- (54) **Postup a systém pro výrobu pískových forem**
(32) 13382319
(31) 06.08.2013
(33) EP
(86) PCT/EP2014/066712
(87) WO 2015/018786
(74) HAVEL & PARTNERS s.r.o., Mgr. Ivan Rámeš, advokát, Na Florenci 2116/15, Praha 1, Nové Město, 11000
-
- (97) **EP 3034552**
(47) 28.11.2018
(97) 22.06.2016
(51) **C08K 5/14** (2006.01)
C08K 5/3435 (2006.01)
C08F 8/50 (2006.01)
- (96) 15.12.2014
(96) 14197888.2
(73) Borealis AG, 1220 Vienna, AT
(72) Fiebig, Joachim, 4209 Engerwitzdorf, AT
van Paridon, Henk, 3271 Averbode, BE
Wang, Jingbo, 4209 Engerwitzdorf, AT
Gahleitner, Markus, 4501 Neuhofern/Krems, AT
- (54) **Synergická visbreakingová směs peroxidu a esteru hydroxylaminu pro zvýšení efektivity visbreakingu**
(74) Všetečka Zelený Švorčík Kalenský a partneři, advokátní a patentová kancelář, JUDr. Otakar Švorčík, Hálkova 1406/2, Praha 2, Nové Město, 12000
-
- (97) **EP 3035000**
(47) 05.12.2018
(97) 22.06.2016
(51) **G01D 5/244** (2006.01)
H04L 7/00 (2006.01)
- (96) 16.09.2015
(96) 15185475.9
(73) Dr. Johannes Heidenhain GmbH, 83301 Traunreut, DE
(72) VON BERG, Martin, 83236 Übersee, DE
- (54) **Zařízení a postup k prověření signálu pracovního taktu zařízení pro měření pozice**
(32) 102014225867
(31) 15.12.2014
(33) DE
-
- (74) Čermák a spol., JUDr. Karel Čermák jr. Ph.D., LL.M., Elišky Peškové 735/15, Praha 5, 15000
-
- (97) **EP 3042659**
(47) 07.11.2018
(97) 13.07.2016
(51) **A61K 31/445** (2006.01)
C07D 401/04 (2006.01)
- (96) 03.09.2004
(96) 15199521.4
(73) Celgene Corporation, Summit, NJ 07901, US
(72) Chen, Roger, Shen-Chu, Edison, NJ New Jersey 08820, US
Muller, George, W., Rancho Santa Fe, CA California 92067, US
Jaworsky, Markian, S., Hopewell, NJ New Jersey 08525-1001, US
Saindane, Manohar, T., Decauer, GA Georgia 30033, US
Cameron, Louise, Nazareth, PA Pennsylvania 18064, US
- (54) **POLYMORFNÉ FORMY 3-(4-AMINO-1-OXO-1,3-DIHYDROIZOINDOL-2-YL)-PIPERIDÍN-2,6-DIÓNU**
(32) 499723 P
(31) 04.09.2003
(33) US
(74) Všetečka Zelený Švorčík Kalenský a partneři, advokátní a patentová kancelář, JUDr. Michal Havlík, Hálkova 1406/2, Praha 2, Nové Město, 12000
-
- (97) **EP 3043918**
(47) 07.11.2018
(97) 12.03.2015
(51) **B04B 1/20** (2006.01)
B04B 13/00 (2006.01)
B04B 11/02 (2006.01)
- (96) 09.09.2014
(96) 14842490.6
(73) Derrick Corporation, Buffalo, NY 14225, US
(72) DERRICK, Bradley, T., Orchard Park, NY 14127, US
SCHWEC, Michael, J., Boston, New York 14025, US
- (54) **Centrifuga s automatickým odběrem vzorků a řízením a způsob pro ni**
(32) 201361875517 P, 201414480296
(31) 09.09.2013, 08.09.2014
(33) US, US
(86) PCT/US2014/054716
(87) WO 2015/035360
(74) Traplová Hakr Kubát, advokátní a patentová kancelář, ing. Jan Kubát patentový zástupce, Přístavní 24, Praha 7, 17000
-
- (97) **EP 3045175**
(47) 07.11.2018
(97) 20.07.2016
(51) **A61K 31/445** (2006.01)
C07D 401/04 (2006.01)
- (96) 03.09.2004
(96) 15199526.3
(73) Celgene Corporation, Summit, NJ 07901, US
(72) Chen, Roger, Shen-Chu, Edison, NJ 08820, US
Muller, George, W., Rancho Santa Fe, CA 92067, US
Jaworsky, Markian, S., Hopewell, NJ 08525-1001, US
Saindane, Manohar, T., Decauer, GA 30033, US
Cameron, Louise, Nazareth, PA 18064, US
- (54) **POLYMORFNÉ FORMY 3-(4-AMINO-1-OXO-1,3-DIHYDROIZOINDOL-2-YL)-PIPERIDÍN-2,6-DIÓNU**
(32) 499723 P
(31) 04.09.2003
(33) US
(74) Všetečka Zelený Švorčík Kalenský a partneři, advokátní a patentová kancelář, JUDr. Michal Havlík, Hálkova 1406/2, Praha 2, Nové Město, 12000
-
- (97) **EP 3045176**
(47) 07.11.2018
(97) 20.07.2016
(51) **A61K 31/445** (2006.01)
C07D 401/04 (2006.01)
- (96) 03.09.2004

(96) 15199540.4
(73) Celgene Corporation, Summit, NJ 07901, US
(72) Chen, Roger, Shen-Chu, Edison, NJ 08820, US
Muller, George, W., Rancho Santa Fe, CA 92067, US
Jaworsky, Markian, S., Hopewell, NJ 08525-1001, US
Saindane, Manohar, T., Decauer, GA 30033, US
Cameron, Louise, Nazareth, PA 18064, US
(54) **POLYMORFNÉ FORMY 3-(4-AMINO-1-OXO-1,3-DIHYDROIZOINDOL-2-YL)-PIPERIDÍN-2,6-DIÓNU**
(32) 499723 P
(31) 04.09.2003
(33) US
(74) Všetečka Zelený Švorčík Kalenský a partneři, advokátní a patentová kancelář, JUDr. Michal Havlík, Hálkova 1406/2, Praha 2, Nové Město, 12000

(97) **EP 3046686**
(47) 07.11.2018
(97) 26.03.2015
(51) **F26B 3/30** (2006.01)
B29C 71/04 (2006.01)
B29C 35/08 (2006.01)
B29B 13/06 (2006.01)
B29C 37/00 (2006.01)
B29C 35/04 (2006.01)
(96) 05.09.2014
(96) 14766399.1
(73) Oerlikon Surface Solutions AG, Pfäffikon, 8808 Pfäffikon, CH
(72) RIBEIRO, Carlos, Ho Chi Minh City, VN
(54) **Zařízení pro proudění plynu pro systém na léčbu substrátu ozařováním**
(32) 102013015580
(31) 20.09.2013
(33) DE
(86) PCT/EP2014/002406
(87) WO 2015/039732
(74) PATENTSERVIS Praha a.s., Na Podkovce 281/10, Praha 4, Podolí, 14700

(97) **EP 3051013**
(47) 19.09.2018
(97) 03.08.2016
(51) **D04H 3/02** (2006.01)
D04H 3/14 (2012.01)
D06C 15/02 (2006.01)
B65H 23/28 (2006.01)
(96) 30.01.2015
(96) 15153315.5
(73) Reifenhäuser GmbH & Co. KG Maschinenfabrik, 53844 Troisdorf, DE
(72) Geus, Hans-Georg, 53859 Rheidt, DE
Goretzki, Felix, 59469 Ense Bremen, DE
Klein, Alexander, 53840 Troisdorf, DE
Nitschke, Michael, 53639 Königswinter, DE
Frey, Detlef, 53859 Niederkassel, DE
Neuenhofer, Martin, 50676 Köln, DE
Hofemeister, Hans-Jürgen, 53842 Spich, DE
(54) **Způsob vedení pásu rouna**
(74) Čermák a spol., JUDr. Karel Čermák jr. Ph.D., LL.M., Elišky Peškové 735/15, Praha 5, 15000

(97) **EP 3055898**
(47) 12.12.2018
(97) 09.07.2015
(51) **H01M 10/36** (2010.01)
H01M 10/63 (2014.01)
H01M 2/10 (2006.01)
H01M 10/44 (2006.01)
H01M 10/48 (2006.01)
H01M 10/6571 (2014.01)
H01M 10/04 (2006.01)
H01M 4/62 (2006.01)
H01M 4/64 (2006.01)
H01M 4/66 (2006.01)
H01M 10/0587 (2010.01)
H01M 10/42 (2006.01)
H01M 10/0525 (2010.01)
H01M 2/30 (2006.01)

H01M 10/30 (2006.01)
(96) 08.10.2014
(96) 14877426.8
(73) EC Power LLC, State College, Pennsylvania 16803, US
(72) WANG, Chao-Yang, State College, Pennsylvania 16803, US
GE, Shanghai, State College, Pennsylvania 16803, US
JI, Yan, State College, Pennsylvania 16803, US
XU, Tianren, State College, Pennsylvania 16803, US
(54) **Ohmicky modulovaná baterie**
(32) 201361890012 P, 201414267648
(31) 11.10.2013, 01.05.2014
(33) US, US
(86) PCT/US2014/059729
(87) WO 2015/102709
(74) PatentEnter s.r.o., Koliště 1965/13a, Brno, Černá Pole, 60200

(97) **EP 3055910**
(47) 28.11.2018
(97) 16.04.2015
(51) **H02G 1/08** (2006.01)
(96) 08.10.2014
(96) 14790527.7
(73) Deflux Holdings Limited, Taunton Somerset TA1 2UH, GB
(72) NUSBAUM, Laslo, A-7041 Wulkaprodersdorf, AT
(54) **Metoda a zařízení pro vytahování jádra kabelu z pláště kabelu**
(32) 201317800
(31) 08.10.2013
(33) GB
(86) PCT/EP2014/071517
(87) WO 2015/052222
(74) ŽOVICOVÁ & ŽOVIC IP, s.r.o., Záhradnícka 36, Bratislava, 82108

(97) **EP 3058012**
(47) 05.12.2018
(97) 23.04.2015
(51) **C08G 18/79** (2006.01)
C08G 63/20 (2006.01)
C09D 167/00 (2006.01)
C09D 175/04 (2006.01)
C08G 18/42 (2006.01)
(96) 14.10.2014
(96) 14789493.5
(73) PPG Industries Ohio, Inc., Cleveland, OH 44111, US
(72) MAKSIMOVIC, Ljiljana, Allison Park, Pennsylvania 15101, US
CHASSER, Anthony M., Allison Park, Pennsylvania 15101, US
MILLERO, JR., Edward R., Gibsonia, Pennsylvania 15044, US
SCHWENDEMAN, John E., Wexford, Pennsylvania 15090, US
BREON, Jonathan P., Pittsburgh, Pennsylvania 15237, US
JENNINGS, Robert E., Ellwood City, Pennsylvania 16117, US
(54) **Polyestery a povlaky s jejich obsahem**
(32) 201314054126
(31) 15.10.2013
(33) US
(86) PCT/US2014/060402
(87) WO 2015/057649
(74) Čermák a spol., JUDr. Karel Čermák jr. Ph.D., LL.M., Elišky Peškové 735/15, Praha 5, 15000

(97) **EP 3059178**
(47) 12.12.2018
(97) 24.08.2016
(51) **B65D 5/68** (2006.01)
B65D 5/42 (2006.01)
B65D 81/36 (2006.01)
(96) 16.02.2016
(96) 16155810.1
(73) Saint Gobain Isover Ibérica, S.L., 28002 Madrid, ES
(72) LOPEZ BELBEZE, Gregorio, 28002 Madrid, ES
DIEZ MONFORTE, Alfonso, 28002 Madrid, ES
(54) **List kartonu tvořící ochranné víko**
(32) 1551412
(31) 19.02.2015
(33) FR
(74) FISCHER & PARTNER IP s.r.o., Na hrobci 294/5, Praha 2, Nové Město, 12800

- (97) **EP 3063139**
(47) 21.11.2018
(97) 07.05.2015
(51) **C07D 401/14** (2006.01)
C07D 401/04 (2006.01)
A61K 31/444 (2006.01)
A61P 3/10 (2006.01)
(96) 28.10.2014
(96) 14800152.2
(73) Takeda Pharmaceutical Company Limited, Osaka-shi, Osaka 541-0045, JP
(72) KASAI, Shizuo, Fujisawa-shi Kanagawa 251-0012, JP
NAKAHATA, Takashi, Fujisawa-shi Kanagawa 251-0012, JP
KINA, Asato, Fujisawa-shi Kanagawa 251-0012, JP
HIROSE, Hideki, Fujisawa-shi Kanagawa 251-0012, JP
YAMASAKI, Takeshi, Fujisawa-shi Kanagawa 251-0012, JP
YAMASHITA, Tohru, Fujisawa-shi Kanagawa 251-0012, JP
NISHIKAWA, Yoichi, Fujisawa-shi Kanagawa 251-0012, JP
(54) **Heterocyklická sloučenina**
(32) 2013224093
(31) 29.10.2013
(33) JP
(86) PCT/JP2014/005438
(87) WO 2015/064083
(74) PatentEnter s.r.o., Koliště 1965/13a, Brno, Černá Pole, 60200
-
- (97) **EP 3068611**
(47) 17.10.2018
(97) 21.05.2015
(51) **B29C 70/02** (2006.01)
B29C 63/02 (2006.01)
E03C 1/18 (2006.01)
(96) 23.09.2014
(96) 14776583.8
(73) Schock GmbH, 94209 Regen, DE
(72) PATERNOSTER, Rudolf, 94269 Rinchnach, DE
PREUSS, Josef, 94227 Zwiesel, DE
(54) **Výlisek ve tvaru sanitární nádrže**
(32) 102013019536
(31) 15.11.2013
(33) DE
(86) PCT/EP2014/002575
(87) WO 2015/070940
(74) Traplová Hakr Kubát, advokátní a patentová kancelář, ing. Eduard Hakr patentový zástupce, Přístavní 24, Praha 7, 17000
-
- (97) **EP 3072573**
(47) 12.12.2018
(97) 28.09.2016
(51) **B01D 53/04** (2006.01)
B01D 53/14 (2006.01)
B01D 53/34 (2006.01)
B01D 53/94 (2006.01)
(96) 24.03.2016
(96) 16162347.5
(73) Bilfinger Engineering & Technologies GmbH, 46047 Oberhausen, DE
(72) Weghaus, Martin, 97204 Höchberg, DE
(54) **Zařízení na čištění plynu a způsob čištění plynu se zpětným vedením vyčištěného plynu**
(32) 102015003906
(31) 27.03.2015
(33) DE
(74) Čermák a spol., JUDr. Karel Čermák jr. Ph.D., LL.M., Elišky Peškové 735/15, Praha 5, 15000
-
- (97) **EP 3072890**
(47) 17.10.2018
(97) 28.09.2016
(51) **C07D 401/14** (2006.01)
C07D 403/04 (2006.01)
C07D 403/14 (2006.01)
C07D 487/04 (2006.01)
A61K 31/53 (2006.01)
A61P 35/00 (2006.01)
(96) 06.07.2010
(96) 14168117.1
(73) MEI Pharma, Inc., San Diego, 92130, CA, US
-
- (72) REWCASTLE, Gordon Wiliam, Auckland 1071, NZ
TSANG, Kit, Yee, Auckland 2013, NZ
GAMAGE, Swarnalatha, Akuratiya, Auckland 1051, NZ
GIDDENS, Anna, Claire, Auckland 1052, NZ
(54) **Pyrimidinyl- a 1,3,5-triazinyl-benzimidazoly a jejich využití v terapii rakoviny**
(32) 223684 P, 247448 P, 318195 P
(31) 07.07.2009, 30.09.2009, 26.03.2010
(33) US, US, US
(74) Všeťečka Zelený Švorčík Kalenský a partneři, advokátní a patentová kancelář, JUDr. Michal Havlík, Hájkova 1406/2, Praha 2, Nové Město, 12000
-
- (97) **EP 3074657**
(47) 21.11.2018
(97) 04.06.2015
(51) **F16F 9/50** (2006.01)
F16F 9/49 (2006.01)
B60G 17/08 (2006.01)
F16F 9/46 (2006.01)
(96) 28.10.2014
(96) 14866151.5
(73) BeijingWest Industries Co. Ltd., Beijing, CN
(72) FARJOUR, Alireza, Kettering, Ohio 45420, US
BARTA, David John, Kettering, Ohio 45420, US
HURTT, Michael W., Kettering, Ohio 45420, US
RINN, Michael S., Kettering, Ohio 45420, US
SCHLANGEN, Timothy Michael, Kettering, Ohio 45420, US
(54) **Ovládací mechanismus pro říditelný tlumič**
(32) 201361908817 P
(31) 26.11.2013
(33) US
(86) PCT/CN2014/089653
(87) WO 2015/078254
(74) FISCHER & PARTNER IP s.r.o., Na hrobci 294/5, Praha 2, Nové Město, 12800
-
- (97) **EP 3074670**
(47) 22.08.2018
(97) 04.06.2015
(51) **F16D 3/74** (2006.01)
F16J 15/52 (2006.01)
(96) 18.11.2014
(96) 14824771.1
(73) KWD Kupplungswerk Dresden GmbH, 01159 Dresden, DE
(72) NEUGEBAUER, Harald, 01728 Goppeln, DE
HÄHNEL, Thomas, 01723 Wilsdruff, DE
(54) **Spojka s unášeným, vlnovcem chráněným, tvarovým spojením**
(32) 202013010596 U
(31) 27.11.2013
(33) DE
(86) PCT/DE2014/000595
(87) WO 2015/078429
(74) Traplová Hakr Kubát, advokátní a patentová kancelář, ing. Eduard Hakr patentový zástupce, Přístavní 24, Praha 7, 17000
-
- (97) **EP 3075302**
(47) 24.10.2018
(97) 05.10.2016
(51) **A61B 1/267** (2006.01)
(96) 01.04.2016
(96) 16020104.2
(73) Jacques, Vincent, 11100 Narbonne, FR
(72) Jacques, Vincent, 11100 Narbonne, FR
(54) **Pomůcky pro umístění, zaměření, vedení a přidržování intubační sondy pro lžici laryngoskopu**
(32) 1500690
(31) 02.04.2015
(33) FR
(74) ŽOVICOVÁ & ŽOVIC IP, s.r.o., Záhradnícka 36, Bratislava, 82108
-
- (97) **EP 3078894**
(47) 31.10.2018
(97) 12.10.2016
(51) **F16L 41/00** (2006.01)
F16L 41/16 (2006.01)

	G01L 19/00	(2006.01)	(86)	PCT/AT2015/000017	
	G01K 1/14	(2006.01)	(87)	WO 2015/117171	
	G01F 15/18	(2006.01)	(74)	Čermák a spol., JUDr. Karel Čermák jr. Ph.D., LL.M., Elišky Peškové 735/15, Praha 5, 15000	
	G01D 11/30	(2006.01)			
(96)	07.04.2016		(97)	EP 3105106	
(96)	16164286.3		(47)	12.09.2018	
(73)	Teseo S.r.L., 25015 Desenzano del Garda Brescia, IT		(97)	20.08.2015	
(72)	GUZZONI, Gianfranco, 25015 Desenzano del Garda, BRESCIA, IT		(51)	B62D 1/19	(2006.01)
(54)	Zařízení pro umístování sondy pro měření dat z tekutiny uvnitř kanálu a související způsob		(96)	10.02.2015	
(32)	BS20150060		(96)	15703975.1	
(31)	10.04.2015		(73)	ThyssenKrupp Presta AG, 9492 Eschen, LI thyssenkrupp AG, 45143 Essen, DE	
(33)	IT		(72)	HUBER, Sebastian, A-6811 Göfis, AT	
(74)	Všetečka Zelený Švorčík Kalenský a partneři, advokátní a patentová kancelář, JUDr. Michal Havlík, Hálkova 1406/2, Praha 2, Nové Město, 12000		(54)	Sloupek řízení pro motorové vozidlo	
			(32)	102014101631	
			(31)	11.02.2014	
			(33)	DE	
			(86)	PCT/EP2015/052740	
			(87)	WO 2015/121245	
			(74)	Všetečka Zelený Švorčík Kalenský a partneři, advokátní a patentová kancelář, JUDr. Michal Havlík, Hálkova 1406/2, Praha 2, Nové Město, 12000	
(97)	EP 3099812		(97)	EP 3112575	
(47)	14.11.2018		(47)	05.09.2018	
(97)	06.08.2015		(97)	04.01.2017	
(51)	C12Q 1/6844	(2018.01)	(51)	E06B 3/667	(2006.01)
	C12Q 1/686	(2018.01)	(96)	29.06.2016	
(96)	28.01.2015		(96)	16176988.0	
(96)	15701773.2		(73)	CERA GmbH, 87674 Ruderatshofen, DE	
(73)	Qiagen GmbH, 40724 Hilden, DE		(72)	RAFELD-CECH, Karin, D-87499 Wildpoldsried, DE	
(72)	STRAUSS, Sascha, 42697 Solingen, DE MÜLLER, Daniel, 40724 Hilden, DE SIEGMUND, Vanessa, 40227 Düsseldorf, DE		(54)	Zásuvná spojka	
(54)	Způsob a kit pro vnitřní kontrolu amplifikace		(32)	102015110455	
(32)	14152875		(31)	29.06.2015	
(31)	28.01.2014		(33)	DE	
(33)	EP		(74)	PATENTSERVIS Praha a.s., Na Podkovce 281/10, Praha 4, Podolí, 14700	
(86)	PCT/EP2015/051710				
(87)	WO 2015/114009				
(74)	FISCHER & PARTNER IP s.r.o., Na hrobci 294/5, Praha 2, Nové Město, 12800				
(97)	EP 3102212		(97)	EP 3114192	
(47)	07.11.2018		(47)	24.10.2018	
(97)	13.08.2015		(97)	29.10.2015	
(51)	A61K 31/506	(2006.01)	(51)	C10B 53/07	(2006.01)
	A61P 3/06	(2006.01)		C10G 1/10	(2006.01)
	A61P 9/00	(2006.01)		C08J 11/12	(2006.01)
(96)	05.02.2014		(96)	04.03.2015	
(96)	14705225.2		(96)	15732041.7	
(73)	Dezima Pharma B.V., 4817 ZK Breda, NL		(73)	Korec S.r.l., 56031 Bientina (PI), IT	
(72)	FORD, John, Cambridgeshire PE28 9BJ, GB ROUND, Patrick, Newmarket Suffolk CB8 7PA, GB KASTELEIN, John, NL-1076 DZ Amsterdam, NL KAWAGUCHI, Atsuhiko, Osaka-shi Osaka 541-8505, JP TOMIYASU, Koichi, Osaka-shi Osaka 541-8505, JP OKA, Kozo, Osaka-shi Osaka 541-8505, JP		(72)	SANTACESARIA, Elio, I-20139 Milano, IT TESSER, Riccardo, I-81100 Caserta, IT MALLARDO, Salvatore, I-80014 Giugliano In Campania (na), IT VITIELLO, Rosa, I-84018 Scafati (sa), IT DI SERIO, Martino, I-84013 Cava Dei Tirreni (sa), IT DIMICCOLI, Antonello, I-56012 Calcinai (pi), IT SAVIANO, Laura, I-56012 Calcinai (pi), IT	
(54)	Inhibitor proteinu transferu cholesterylesteru (CETP) a farmaceutické kompozice zahrnující daný inhibitor na použití při léčbě nebo prevenci kardiovaskulárních onemocnění		(54)	Termochemický proces pro regeneraci plastových odpadů vyztužených skelnými vlákny	
(86)	PCT/NL2014/050068		(32)	RM20140100	
(87)	WO 2015/119495		(31)	04.03.2014	
(74)	A. Holas & partner Patentová a známková kancelář, Ing. Mgr. Hana Holasová, Křížová 105/4, Brno, 60300		(33)	IT	
			(86)	PCT/IB2015/051593	
			(87)	WO 2015/162505	
			(74)	ŽOVICOVÁ & ŽOVIC IP, s.r.o., Záhradnícka 36, Bratislava, 82108	
(97)	EP 3102513		(97)	EP 3116647	
(47)	17.10.2018		(47)	03.10.2018	
(97)	13.08.2015		(97)	17.09.2015	
(51)	B65G 47/52	(2006.01)	(51)	B01J 37/03	(2006.01)
	B65G 47/90	(2006.01)		B01J 35/10	(2006.01)
(96)	04.02.2015			B01J 37/02	(2006.01)
(96)	15710706.1			B01J 23/882	(2006.01)
(73)	Springer Maschinenfabrik GmbH, 9360 Friesach, AT			B01J 23/883	(2006.01)
(72)	EBNER, Franz, AT-9841 Winklern, AT			C10G 45/08	(2006.01)
(54)	Podavač k podávání dílů řeziva			B01J 31/02	(2006.01)
(32)	902014			B01J 27/19	(2006.01)
(31)	07.02.2014			C10G 45/06	(2006.01)
(33)	AT			B01J 21/14	(2006.01)

	B01J 21/12	(2006.01)	(96)	15712853.9	
	B01J 23/00	(2006.01)	(73)	Institut de Radioprotection et de Sûreté Nucléaire, 92260 Fontenay aux Roses, FR	
	B01J 32/00	(2006.01)	(72)	MASSON, Olivier, F-04100 Manosque, FR	
(96)	27.02.2015		(54)	Zařízení pro odběr vzorků aerosolů a plynného jódu	
(96)	15710931.5		(32)	1452452	
(73)	Nippon Ketjen Co., Ltd, Minato-ku Tokyo 105-6791, JP		(31)	24.03.2014	
(72)	NONAKA, Kenji, Niihama-shi Ehime 792-0002, JP		(33)	FR	
	KANAI, Yuuki, Niihama-shi Ehime 792-0002, JP		(86)	PCT/EP2015/056020	
	TOYOSHI, Yasuo, Niihama-shi Ehime 792-0002, JP		(87)	WO 2015/144604	
	NISHIMORI, Youhei, Niihama-shi Ehime 792-0002, JP		(74)	PATENTSERVIS Praha a.s., Na Podkovce 281/10, Praha 4, Podolí, 14700	
	KOBAYASHI, Toyokazu, Niihama-shi Ehime 792-0002, JP				
(54)	Katalyzátor pro hydrogenační rafinaci, způsob pro výrobu katalyzátoru a způsob hydrogenační rafinace naftového oleje využívající katalyzátor		(97)	EP 3129305	
(32)	2014046245		(47)	21.11.2018	
(31)	10.03.2014		(97)	15.10.2015	
(33)	JP		(51)	B65G 1/04	(2006.01)
(86)	PCT/JP2015/001018		(96)	08.04.2015	
(87)	WO 2015/136873		(96)	15744464.7	
(74)	Všetečka Zelený Švorčík Kalenský a partneři, advokátní a patentová kancelář, JUDr. Otakar Švorčík, Hálkova 1406/2, Praha 2, Nové Město, 12000		(73)	Swisslog Evomatic GMBH, 4621 Sipbachzell, AT	
			(72)	ASCHAUER, Herbert, A-4600 Wels, AT	
			(54)	Stohovací jeřáb k obsluze regálů	
			(32)	2642014	
			(31)	08.04.2014	
			(33)	AT	
			(86)	PCT/AT2015/050091	
			(87)	WO 2015/154116	
			(74)	Traplová Hakr Kubát, advokátní a patentová kancelář, ing. Eduard Hakr patentový zástupce, Přístavní 24, Praha 7, 17000	
(97)	EP 3118392		(97)	EP 3129355	
(47)	21.11.2018		(47)	28.11.2018	
(97)	17.09.2015		(97)	15.10.2015	
(51)	E04H 4/14	(2006.01)	(51)	C07D 213/74	(2006.01)
	F21S 9/03	(2006.01)		A01N 43/40	(2006.01)
	H01L 31/00	(2006.01)	(96)	31.03.2015	
	F21W 131/401	(2006.01)	(96)	15715205.9	
	F21S 8/00	(2006.01)	(73)	Syngenta Participations AG, 4058 Basel, CH	
	F21V 23/04	(2006.01)	(72)	HOFFMAN, Thomas James, 4332 Stein, CH	
	F21V 15/01	(2006.01)		SULZER-MOSSE, Sarah, 4332 Stein, CH	
	F21Y 101/00	(2016.01)		NEBEL, Kurt, 4332 Stein, CH	
(96)	11.03.2015		(54)	CEDERBAUM, Fredrik Emil Malcolm, 4332 Stein, CH	
(96)	15762371.1			FUNGICIDNÍ DERIVÁTY N'-[2-METHYL-6-[2-ALKOXY-ETHOXY]-3-PYRIDYL]-N-ALKYL-FORMAMIDINU A JEJICH POUŽITÍ V ZEMĚDĚLSTVÍ	
(73)	Rosado Rios, Juan, 29631 Benalmadena, ES		(32)	14164464	
(72)	Rosado Rios, Juan, 29631 Benalmadena, ES		(31)	11.04.2014	
(54)	Ponorný solární osvětlovací systém		(33)	EP	
(32)	201400214		(86)	PCT/EP2015/057088	
(31)	12.03.2014		(87)	WO 2015/155075	
(33)	ES		(74)	Traplová Hakr Kubát, advokátní a patentová kancelář, Ing. Jan Kubát patentový zástupce, Přístavní 24, Praha 7, 17000	
(86)	PCT/ES2015/000033				
(87)	WO 2015/136129				
(74)	Všetečka Zelený Švorčík Kalenský a partneři, advokátní a patentová kancelář, JUDr. Michal Havlík, Hálkova 1406/2, Praha 2, Nové Město, 12000				
(97)	EP 3122610		(97)	EP 3129709	
(47)	12.09.2018		(47)	31.10.2018	
(97)	01.10.2015		(97)	15.10.2015	
(51)	F16C 3/03	(2006.01)	(51)	F23M 5/08	(2006.01)
	B62D 1/16	(2006.01)		F02K 9/64	(2006.01)
(96)	16.03.2015			F02K 9/97	(2006.01)
(96)	15712830.7			F28F 13/12	(2006.01)
(73)	ThyssenKrupp Presta AG, 9492 Eschen, LI		(96)	09.04.2015	
	thyssenkrupp AG, 45143 Essen, DE		(96)	15724039.1	
(72)	JÄGER, Bernhard, 88239 Wangen im Allgäu, AT		(73)	AVIO S.p.A., 00187 Roma, IT	
	DUROT, Janick, 9435 Heerbrugg, CH		(72)	BELLOMI, Paolo, I-00128 Roma, IT	
	BREUER, Marius, 6900 Lochau, AT			LIUZZI, Daniele, I-04100 Latina, IT	
(54)	Hřidel pro řízení motorového vozidla			RUDNYKH, Mikhail, I-00049 Velletri, IT	
(32)	102014104191		(54)	Spalovací jednotka motoru na kapalná paliva	
(31)	26.03.2014		(32)	TO20140306	
(33)	DE		(31)	09.04.2014	
(86)	PCT/EP2015/055471		(33)	IT	
(87)	WO 2015/144483		(86)	PCT/IB2015/052596	
(74)	Všetečka Zelený Švorčík Kalenský a partneři, advokátní a patentová kancelář, JUDr. Michal Havlík, Hálkova 1406/2, Praha 2, Nové Město, 12000		(87)	WO 2015/155733	
			(74)	Všetečka Zelený Švorčík Kalenský a partneři, advokátní a patentová kancelář, JUDr. Michal Havlík, Hálkova 1406/2, Praha 2, Nové Město, 12000	
(97)	EP 3123142				
(47)	07.11.2018				
(97)	01.10.2015				
(51)	G01N 1/22	(2006.01)			
	G01N 1/02	(2006.01)			
(96)	20.03.2015				

(97) EP 3137340		(31) 06.12.2012, 30.01.2013, 05.02.2013, 15.03.2013
(47) 26.12.2018		(33) US, US, US, US
(97) 05.11.2015		(74) ŽOVICOVÁ & ŽOVIC IP, s.r.o., Záhradnícka 36, Bratislava, 82108
(51) B60R 13/08	(2006.01)	
B32B 27/00	(2006.01)	
B29C 44/00	(2006.01)	
D04H 1/00	(2006.01)	
(96) 17.04.2015		
(96) 15716812.1		
(73) Autoneum Management AG, 8406 Winterthur, CH		
(72) BAUDRY, Fabien, F-28190 Saint Georges sur Eure, FR		
KRAUSE, Wenzel, CH-8400 Winterthur, CH		
MAROTTA, Luca, CH-8400 Winterthur, CH		
NOAKES, Christopher, CH-8805 Richterswil, CH		
(54) Alternativní vnější díl pro obložení		
(32) 14166483		
(31) 29.04.2014		
(33) EP		
(86) PCT/EP2015/058358		
(87) WO 2015/165752		
(74) Všetečka Zelený Švorčík Kalenský a partneři, advokátní a patentová kancelář, JUDr. Michal Havlík, Hálkova 1406/2, Praha 2, Nové Město, 12000		
<hr/>		
(97) EP 3137602		
(47) 28.11.2018		
(97) 05.11.2015		
(51) C12N 15/10	(2006.01)	
C12N 15/90	(2006.01)	
C12N 9/22	(2006.01)	
(96) 01.05.2015		
(96) 15723283.6		
(73) Iontas Limited, Sawston Cambridge CB22 3HJ, GB		
(72) MCCAFFERTY, John, Sawston, Cambridge CB22 3HJ, GB		
DYSON, Michael, Cambridge Cambridgeshire CB22 5EJ, GB		
PARTHIBAN, Kothai, Cambridge, CB2 9DY, GB		
(54) Příprava knihoven proteinových variant exprimovaných v eukaryotických buňkách a využití pro selekci vazebných molekul		
(32) 201407852		
(31) 02.05.2014		
(33) GB		
(86) PCT/GB2015/051287		
(87) WO 2015/166272		
(74) KOREJZOVA LEGAL v.o.s., JUDr. Petra Sauvage de Brantes, Korunní 810/104, Praha 10, Vinohrady, 10100		
<hr/>		
(97) EP 3138911		
(47) 05.12.2018		
(97) 08.03.2017		
(51) C12N 15/10	(2006.01)	
C12N 15/63	(2006.01)	
C12N 9/22	(2006.01)	
(96) 05.12.2013		
(96) 16183724.0		
(73) Sigma-Aldrich Co. LLC, St. Louis, MO 63103, US		
(72) Chen, Fuqiang, St. Louis, MO 63103, US		
Davis, Gregory D., St. Louis, MO 63103, US		
(54) Modifikace a regulace genomu na bázi proteinu Crispr		
(32) 201261734256 P, 201361758624 P, 201361761046 P, 201361794422 P		
(31) 06.12.2012, 30.01.2013, 05.02.2013, 15.03.2013		
(33) US, US, US, US		
(74) ŽOVICOVÁ & ŽOVIC IP, s.r.o., Záhradnícka 36, Bratislava, 82108		
<hr/>		
(97) EP 3138912		
(47) 05.12.2018		
(97) 08.03.2017		
(51) C12N 15/10	(2006.01)	
C12N 15/63	(2006.01)	
C12N 9/22	(2006.01)	
(96) 05.12.2013		
(96) 16183725.7		
(73) Sigma-Aldrich Co. LLC, St. Louis, MO 63103, US		
(72) Davis, Gregory D., St. Louis, MO 63103, US		
Chen, Fuqiang, St. Louis, MO 63103, US		
(54) Modifikace a regulace genomu na bázi proteinu Crispr		
(32) 201261734256 P, 201361758624 P, 201361761046 P, 201361794422 P		
<hr/>		
(97) EP 3141720		
(47) 31.10.2018		
(97) 15.03.2017		
(51) F01N 9/00	(2006.01)	
F01N 13/04	(2010.01)	
F01N 13/08	(2010.01)	
F01N 1/16	(2006.01)	
F01N 3/00	(2006.01)	
(96) 10.09.2015		
(96) 15002654.0		
(73) Akrapovic d.d., 1295 Ivanca Gorica, SI		
(72) Akrapovic, Igor, 1000 Ljubljana, SI		
Klemenc, Jaka, 1000 Ljubljana, SI		
Sedej, Gasper, 5280 Idrija, SI		
Vipavec, Simon, 8340 Cramelj, SI		
(54) Výfukový systém pro automobilový spalovací motor		
(74) Hák Janeček & Švestka, Patentová a známková kancelář, Ing. Pavel Janeček, U průhonu 827/5, Praha 7, Holešovice, 17000		
<hr/>		
(97) EP 3143992		
(47) 17.10.2018		
(97) 22.03.2017		
(51) A61K 9/20	(2006.01)	
A61K 9/14	(2006.01)	
A61K 9/16	(2006.01)	
A61K 9/28	(2006.01)	
A61K 33/26	(2006.01)	
(96) 13.11.2008		
(96) 16195982.0		
(73) Vifor Fresenius Medical Care Renal Pharma, Ltd., 9001 St. Gallen, CH		
(72) WEIBEL-FURER, Ludwig, 9104 Waldstatt, CH		
PHILIPP, Erik, 9320 Arbon, CH		
(54) Farmaceutické přípravky zahrnující oxy-hydroxid železa		
(32) 07120837		
(31) 16.11.2007		
(33) EP		
(74) Všetečka Zelený Švorčík Kalenský a partneři, advokátní a patentová kancelář, JUDr. Michal Havlík, advokát, Hálkova 1406/2, Praha 2, 12000		
<hr/>		
(97) EP 3144043		
(47) 31.10.2018		
(97) 22.03.2017		
(51) A63J 25/00	(2009.01)	
E04H 3/00	(2006.01)	
(96) 16.09.2015		
(96) 15185387.6		
(73) Vallesviu, S.A., 08290 Cerdanyola del Vallès (Barcelona), ES		
(72) SALLENT PUIGCERCOS, Pere, 08290 Cerdanyola del Vallès (BARCELONA), ES		
(54) Promítací sál pro multiplex (multikino)		
(74) PATENTSERVIS Praha a.s., Na Podkovce 281/10, Praha 4, Podolí, 14700		
<hr/>		
(97) EP 3144093		
(47) 08.08.2018		
(97) 22.03.2017		
(51) B23K 11/11	(2006.01)	
B23K 11/30	(2006.01)	
G01N 29/00	(2006.01)	
B23K 101/00	(2006.01)	
B23K 101/18	(2006.01)	
(96) 16.09.2015		
(96) 15185470.0		
(73) Dr. Ing. h.c. F. Porsche AG, 70435 Stuttgart, DE		
Tessonics Inc., Windsor, Ontario N9A 4J3, CA		
(72) TEGTMEIER, Andre, Dr., 04827 Machern, DE		
GEBLER, Robert, 04129 Leipzig, DE		
LEHMANN, Nico, 39264 Lübs, DE		
STERZIK, Tim, 04109 Leipzig, DE		
MAEV, Roman Gr., Prof. Dr., Windsor, Ontario N9E 4R5, CA		
CHERTOV, Andriy M., Dr., Windsor, Ontario N9B 3W4, CA		

- (54) **Svařovací elektroda se zabudovanou ultrazvukovou sondou pro kondenzátorové výbojové svařovací zařízení a kondenzátorové výbojové svařovací zařízení**
- (74) Traplová Hakr Kubát, advokátní a patentová kancelář, Ing. Eduard Hakr patentový zástupce, Přístavní 24, Praha 7, 17000
-
- (97) **EP 3145853**
(47) 11.07.2018
(97) 26.11.2015
(51) **B66F 9/14** (2006.01)
B66F 9/16 (2006.01)
(96) 19.05.2015
(96) 15728425.8
(73) Rogama B.V., 6301 HR Valkenburg, NL
(72) MATTI, Rob, NL-6301 HR Valkenburg, NL
- (54) **Nosič k uchopení břemen**
(32) 102014209390
(31) 19.05.2014
(33) DE
(86) PCT/EP2015/060931
(87) WO 2015/177107
(74) Všeťečka Zelený Švorčík Kalenský a partneři, advokátní a patentová kancelář, JUDr. Michal Havlík, Hálkova 1406/2, Praha 2, Nové Město, 12000
-
- (97) **EP 3153021**
(47) 28.11.2018
(97) 12.04.2017
(51) **A01N 43/40** (2006.01)
A01N 47/06 (2006.01)
A01N 43/54 (2006.01)
A01N 43/56 (2006.01)
A01N 43/653 (2006.01)
A01N 45/02 (2006.01)
A01N 47/24 (2006.01)
A01P 3/00 (2006.01)
C07D 405/12 (2006.01)
C07D 405/14 (2006.01)
(96) 06.10.2010
(96) 16202262.8
(73) Dow AgroSciences LLC, Indianapolis, IN 46268, US
(72) OWEN, John W., Carmel, IN 46033, US
YAO, Chenglin, Westfield, IN 46074, US
- (54) **Synergická fungicidní směs pro kontrolu houbových onemocnění v cereáliích**
(32) 249479 P
(31) 07.10.2009
(33) US
(74) PATENTSERVIS Praha a.s., Na Podkovce 281/10, Praha 4, Podolí, 14700
-
- (97) **EP 3154339**
(47) 31.10.2018
(97) 27.08.2015
(51) **A01N 25/00** (2006.01)
A01P 5/00 (2006.01)
(96) 10.06.2014
(96) 14744651.2
(73) ICB Pharma Spółka Jawna, 43-602 Jaworzno, PL
(72) SWIETOSLAWSKI, Janusz, PL-43-600 Jaworzno, PL
- (54) **Moluskocidní přípravek**
(86) PCT/PL2014/000061
(87) WO 2015/126267
(74) FISCHER & PARTNER IP s.r.o., Na hrobcí 294/5, Praha 2, Nové Město, 12800
-
- (97) **EP 3154578**
(47) 02.01.2019
(97) 17.12.2015
(51) **A61K 39/39** (2006.01)
B01D 15/36 (2006.01)
C07K 1/18 (2006.01)
C07K 14/435 (2006.01)
(96) 12.06.2014
(96) 14729663.6
(73) Biosyn Arzneimittel GmbH, 70734 Fellbach, DE
(72) KOTTWITZ, Ortwin, 70825 Korntal-Münchingen, DE
- STIEFEL, Thomas, 70184 Stuttgart, DE
MUDDUKRISHNA, Shamma N., Carlsbad, CA 92010, US
- (54) **Způsoby přípravy nové generace biologicky bezpečných kŕh produktů používaných k léčbě rakoviny, pro vývoj konjugovaných léčebných vakcín a jako provokační látky**
(86) PCT/EP2014/062278
(87) WO 2015/188869
(74) Traplová Hakr Kubát, advokátní a patentová kancelář, Ing. Eduard Hakr patentový zástupce, Přístavní 24, Praha 7, 17000
-
- (97) **EP 3154805**
(47) 21.11.2018
(97) 03.03.2016
(51) **B60J 10/80** (2016.01)
B61D 19/00 (2006.01)
B61D 19/02 (2006.01)
B60J 5/06 (2006.01)
E06B 7/23 (2006.01)
(96) 24.08.2015
(96) 15759698.2
(73) Siemens Mobility GmbH, 81739 München, DE
(72) KRÜGER, Axel, 47799 Krefeld, DE
- (54) **Posuvné dveře**
(32) 102014217343
(31) 29.08.2014
(33) DE
(86) PCT/EP2015/069333
(87) WO 2016/030319
(74) Čermák a spol., JUDr. Karel Čermák jr. Ph.D., LL.M., advokát, Elišky Peškové 735/15, Praha 5, 15000
-
- (97) **EP 3154913**
(47) 05.12.2018
(97) 23.12.2015
(51) **C03B 9/353** (2006.01)
C03B 9/38 (2006.01)
C03B 40/027 (2006.01)
(96) 23.05.2015
(96) 15727553.8
(73) Heye International GmbH, 31683 Obernkirchen, DE
(72) ENGELKING, Stefan, 31693 Hesse, DE
WINKELHAKE, Dirk, 31688 Nienstädt, DE
FELGENHAUER, Benedikt, 32049 Herford, DE
- (54) **Uzavírací mechanismus pro polovinu formy stroje I.S.**
(32) 102014008534
(31) 16.06.2014
(33) DE
(86) PCT/EP2015/001062
(87) WO 2015/192940
(74) Všeťečka Zelený Švorčík Kalenský a partneři, advokátní a patentová kancelář, JUDr. Michal Havlík, Hálkova 1406/2, Praha 2, Nové Město, 12000
-
- (97) **EP 3156507**
(47) 14.11.2018
(97) 19.04.2017
(51) **C21D 1/76** (2006.01)
C23C 8/20 (2006.01)
C21D 1/767 (2006.01)
(96) 05.09.2016
(96) 16187277.5
(73) Wienstroth Wärmebehandlungstechnik GmbH, 47574 Goch, DE
(72) Wienstroth, Thomas, 47574 Goch, DE
Winkelhofer, Thomas, 47551 Bedburg-Hau, DE
- (54) **Metoda a zařízení k výrobě a úpravě ochranných nebo reakčních plynů k tepelné úpravě kovů**
(32) 102015117683
(31) 16.10.2015
(33) DE
(74) Čermák a spol., JUDr. Karel Čermák jr. Ph.D., LL.M., advokát, Elišky Peškové 735/15, Praha 5, 15000
-
- (97) **EP 3156560**
(47) 12.12.2018
(97) 19.04.2017
(51) **E04F 19/06** (2006.01)

	E04F 13/06	(2006.01)	(86)	PCT/EP2015/071274
	E04F 13/04	(2006.01)	(87)	WO 2016/050521
(96)	28.09.2016		(74)	Čermák a spol., JUDr. Karel Čermák jr. Ph.D., LL.M., Elišky Peškové 735/15, Praha 5, 15000
(96)	16191157.3			
(73)	Protektorwerk Florenz Maisch GmbH & Co. KG, 76571 Gaggenau, DE			
(72)	Kaufmann, Gerhard, 76476 Bischweier, DE		(97)	EP 3168230
	Albrecht, Markus, 71397 Leutenbach, DE		(47)	05.12.2018
(54)	Profilová lišta pro spojení se stěnou a plošným prvkem		(97)	17.05.2017
(32)	102015117391		(51)	C07K 14/51
(31)	13.10.2015			(2006.01)
(33)	DE		(96)	05.12.2012
(74)	KANIA, SEDLÁK, SMOLA, s.r.o., Veronika Zemanová, Mendlovo náměstí 907/1a, Brno, Staré Brno, 60300		(96)	16203435.9
			(73)	Biopharm Gesellschaft zur biotechnologischen Entwicklung von Pharmaka mbH, 69115 Heidelberg, DE
(97)	EP 3162771		(72)	PLÖGER, Frank, 69117 Heidelberg, DE
(47)	14.11.2018			WAGNER, Florian, 69126 Heidelberg, DE
(97)	03.05.2017		(54)	Mutantní GDF-5 pro indukci tvorby chrupavky
(51)	C03B 5/173	(2006.01)	(32)	11191973
	C03C 1/00	(2006.01)	(31)	05.12.2011
	C03B 5/225	(2006.01)	(33)	EP
	C03B 5/235	(2006.01)	(74)	Všetečka Zelený Švorčík Kalenský a partneři, advokátní a patentová kancelář, JUDr. Michal Havlík, Hálkova 1406/2, Praha 2, Nové Město, 12000
(96)	30.09.2016			
(96)	16191902.2		(97)	EP 3168248
(73)	Johns Manville, Denver, CO 80202, US		(47)	31.10.2018
(72)	Martin, Marlon Keith, Etowah, TN 37331, US		(97)	17.05.2017
	Jevicova, Kristina, Riceville, TN 37370, US		(51)	C08G 18/48
	Shock, Jeffrey M., Castle Rock, CO 80109, US			(2006.01)
	Charbonneau, Mark William, Highlands Ranch, CO 80129, US			C08G 18/10
(54)	Ovládání množství pěny v zařízení na výstupu tavicí vany pomocí úpravy obsahu alkalického oxidu v tavicí vaně			(2006.01)
(32)	201514875439			C09D 175/14
(31)	05.10.2015			(2006.01)
(33)	US			C09J 175/14
(74)	Všetečka Zelený Švorčík Kalenský a partneři, advokátní a patentová kancelář, JUDr. Petr Kalenský, advokát, Hálkova 1406/2, Praha 2, 12000			(2006.01)
				C08L 75/14
(97)	EP 3163555			(2006.01)
(47)	12.12.2018		(96)	11.11.2015
(97)	03.05.2017		(96)	15194065.7
(51)	G09F 13/20	(2006.01)	(73)	Henkel AG & Co. KGaA, 40589 Düsseldorf, DE
	G09F 27/00	(2006.01)		Max-Planck-Gesellschaft zur Förderung der Wissenschaften e.V., 80539 München, DE
	H04M 1/02	(2006.01)	(72)	TADEN, Andreas, 40597 Düsseldorf, DE
	H04M 11/02	(2006.01)		KIRSCHBAUM, Stefan, 51379 Leverkusen, DE
(96)	27.10.2016			DAMKE, Jan-Erik, 40589 Düsseldorf, DE
(96)	16196024.0			LANDFESTER, Katharina, 55122 Mainz, DE
(73)	Niko NV, 9100 Sint-Niklaas, BE		(54)	Způsob vytvrzování polyuretanů
(72)	Van Ranst, Jurgen, 9040 Gent, BE		(74)	KOREJZOVÁ LEGAL v.o.s., JUDr. Petra Sauvage de Brantes, Korunní 810/104, Praha 10, Vinohrady, 10100
(54)	Venkovní stanice pro zvukový a/nebo obrazový interkomunikační systém			
(32)	201505692, 16194138		(97)	EP 3169734
(31)	27.10.2015, 17.10.2016		(47)	14.11.2018
(33)	BE, EP		(97)	21.01.2016
(74)	ŽOVICOVÁ & ŽOVIC IP, s.r.o., Záhradnícka 36, Bratislava, 82108		(51)	C09D 5/08
				(2006.01)
(96)	27.10.2015		(96)	30.06.2015
(96)	15735889.6		(96)	15735889.6
(73)	Siemens Mobility GmbH, 81739 München, DE		(73)	ThyssenKrupp Steel Europe AG, 47166 Duisburg, DE
(72)	RUNGE, Robert, 82387 Amdorf, DE			thyssenkrupp AG, 45143 Essen, DE
	BRAATZ, Robert, 82110 Germering, DE		(72)	BLUMENAU, Marc, 44287 Dortmund, DE
	JUNKER, Heiko, 85570 Markt Schwaben, DE			MOLL, Oliver, 46485 Wesel, DE
	DE ZAEYER, Geert, 85570 Markt Schwaben, DE			PETERS, Michael, 47533 Kleve, DE
(54)	Zařízení a způsob monitorování vysílače signálu světelného signalizačního zařízení, který obsahuje diodu emitující světlo			WUTTKE, Thiemo, 45659 Recklinghausen, DE
(32)	102014219688		(54)	Výrobek z oceli s antikorozi povrchovou úpravou z hliníkové slitiny jakož i způsob výroby
(31)	29.09.2014		(32)	102014109943
(33)	DE		(31)	16.07.2014
			(33)	DE
			(86)	PCT/EP2015/064820
			(87)	WO 2016/008714
			(74)	Všetečka Zelený Švorčík Kalenský a partneři, advokátní a patentová kancelář, JUDr. Michal Havlík, Hálkova 1406/2, Praha 2, Nové Město, 12000
(97)	EP 3170595			
(47)	29.08.2018		(97)	24.05.2017
(97)	24.05.2017		(51)	B23B 31/00
				(2006.01)
				B23B 31/02
				(2006.01)
				B23B 31/20
				(2006.01)
				B23B 51/00
				(2006.01)
(96)	31.08.2016			

(96) 16186540.7
(73) Simtek AG, 72116 Mössingen, DE
(72) Seifermann, Norbert, 72411 Bodelshausen, DE
(54) **Nástrojový držák**
(32) 202015106359 U
(31) 20.11.2015
(33) DE
(74) Hák Janeček & Švestka, Patentová a známková kancelář, Ing. Pavel Janeček, U průhonu 827/5, Praha 7, Holešovice, 17000

(97) **EP 3175004**
(47) 07.11.2018
(97) 04.02.2016
(51) **C21D 8/10** (2006.01)
C21D 9/08 (2006.01)
B21C 47/02 (2006.01)
B23K 31/02 (2006.01)
(96) 16.07.2015
(96) 15747396.8
(73) Sandvik Materials Technology Deutschland GmbH, 40549 Düsseldorf, DE
(72) GÜHRS, Jonas, 33824 Werther, DE
HEDVALL, Christofer, 33615 Bielefeld, DE
FROBÖSE, Thomas, 33775 Versmold, DE
RAUFFMANN, Udo, 33824 Werther, DE
(54) **Způsob pro výrobu trubky z ušlechtilé oceli, jakož i trubka z ušlechtilé oceli**
(32) 102014110902
(31) 31.07.2014
(33) DE
(86) PCT/EP2015/066280
(87) WO 2016/016010
(74) Všetečka Zelený Švorčík Kalenský a partneři, advokátní a patentová kancelář, JUDr. Petr Kalenský, advokát, Hálkova 1406/2, Praha 2, 12000

(97) **EP 3176166**
(47) 28.11.2018
(97) 04.02.2016
(51) **C07D 417/10** (2006.01)
A61K 31/427 (2006.01)
A61P 1/00 (2006.01)
A61P 1/04 (2006.01)
A61P 1/12 (2006.01)
A61P 3/06 (2006.01)
A61P 3/10 (2006.01)
A61P 9/04 (2006.01)
A61P 9/10 (2006.01)
A61P 9/12 (2006.01)
A61P 11/00 (2006.01)
A61P 13/04 (2006.01)
A61P 13/12 (2006.01)
A61P 19/06 (2006.01)
A61P 35/00 (2006.01)
A61P 37/06 (2006.01)
A61P 43/00 (2006.01)
(96) 29.07.2015
(96) 15827218.7
(73) Teijin Pharma Limited, Tokyo 100-0013, JP
(72) KAWANA, Asahi, Tokyo 100-0013, JP
NOZATO, Hisae, Tokyo 100-0013, JP
KANAZAWA, Chikashi, Tokyo 100-0013, JP
(54) **Azolové deriváty benzenu a jejich krystaly**
(32) 2014155030, 2014155032
(31) 30.07.2014, 30.07.2014
(33) JP, JP
(86) PCT/JP2015/071530
(87) WO 2016/017708
(74) PATENTSERVIS Praha a.s., Na Podkovce 281/10, Praha 4, Podolí, 14700

(97) **EP 3176464**
(47) 10.10.2018
(97) 07.06.2017
(51) **F16F 9/06** (2006.01)
F16F 9/36 (2006.01)
F16F 9/516 (2006.01)
F16F 9/19 (2006.01)
F16F 9/58 (2006.01)

F16F 9/49 (2006.01)
F16F 9/34 (2006.01)
F16F 13/00 (2006.01)
B60G 13/08 (2006.01)
B60G 15/06 (2006.01)
F16F 9/346 (2006.01)
F16F 9/32 (2006.01)
(96) 08.11.2016
(96) 16002363.6
(73) BeijingWest Industries Co. Ltd., Beijing, CN
(72) Chyla, Lukasz, 30-399 Kraków, PL
Widla, Waldemar, 30-399 Kraków, PL
Gasior, Grzegorz, 30-399 Kraków, PL
Wrzesinski, Jakub, 30-399 Kraków, PL
(54) **Hydraulický tlumič zavěšení s hydro-mechanickým zdvihovým dorazem**
(32) 201510870708
(31) 02.12.2015
(33) CN
(74) FISCHER & PARTNER IP s.r.o., Na hrobci 294/5, Praha 2, Nové Město, 12800

(97) **EP 3183471**
(47) 24.10.2018
(97) 25.02.2016
(51) **F16F 15/32** (2006.01)
(96) 18.08.2015
(96) 15754148.3
(73) WEGMANN automotive GmbH, 97209 Veitshöchheim, DE
(72) HORNUNG, Thomas, 97072 Würzburg, DE
(54) **Samolepicí vyvažovací závaží pro kolo vozidla**
(32) 14181854
(31) 21.08.2014
(33) EP
(86) PCT/EP2015/068901
(87) WO 2016/026833
(74) KOREJZOVÁ LEGAL v.o.s., JUDr. Petra Sauvage de Brantes, Korunní 810/104 E, Praha 10, Vinohrady, 10100

(97) **EP 3184526**
(47) 03.10.2018
(97) 28.06.2017
(51) **C07D 471/04** (2006.01)
C07D 487/04 (2006.01)
A61K 31/395 (2006.01)
A61P 17/00 (2006.01)
A61P 35/00 (2006.01)
A61P 37/00 (2006.01)
(96) 12.12.2006
(96) 16197502.4
(73) Incyte Holdings Corporation, Wilmington, DE 19803, US
(72) RODGERS, James D., Jupiter, FL 33468, US
SHEPARD, Stacey, Voorhees, NJ New Jersey 08043, US
MADUSKUIE, Thomas P., Wilmington, DE Delaware 19803, US
WANG, Haisheng, Hockessin, DE Delaware 19707, US
FALAHATPISHEH, Nikoo, Wilmington, DE Delaware 19810, US
RAFALSKI, Maria, Greenville, DE Delaware 19807, US
ARVANITIS, Argyrios G., Kennett Square, PA Pennsylvania 19348, US
STORACE, Louis, Middletown, DE Delaware 19709, US
JALLURI, Ravi Kumar, Avondale, PA Pennsylvania 19311, US
FRIDMAN, Jordan S., Newark, DE Delaware 19711, US
VADDI, Krishna, Kennett Square, PA Pennsylvania 19348, US
(54) **Deriváty pyrrolo[2,3-d]pyrimidinu jako inhibitory Janus kinázy**
(32) 749905 P, 810231 P, 850625 P, 856872 P, 859404 P
(31) 13.12.2005, 02.06.2006, 10.10.2006, 03.11.2006, 16.11.2006
(33) US, US, US, US, US
(74) PATENTSERVIS Praha a.s., Na Podkovce 281/10, Praha 4, Podolí, 14700

(97) **EP 3186514**
(47) 14.11.2018
(97) 09.06.2016
(51) **F04D 1/00** (2006.01)
F04D 15/00 (2006.01)
F04D 15/02 (2006.01)
(96) 02.12.2014
(96) 14873123.5

- (73) Siemens Aktiengesellschaft, 80333 München, DE
(72) MANGUTOV, Oleg Vladimirovich, St.Petersburg 196601, RU
MOKHOV, Ilya Igorevich, St.Petersburg 192281, RU
VENIAMINOV, Nicolay Andreevich, St.Petersburg 196135, RU
KOZIONOV, Alexey Petrovich, g. Pskov 180005, RU
(54) **Monitorování stavu čerpadla**
(86) PCT/RU2014/000901
(87) WO 2016/089237
(74) Čermák a spol., JUDr. Karel Čermák jr. Ph.D., LL.M., Elišky Peškové
735/15, Praha 5, 15000

- (97) **EP 3187816**
(47) 26.12.2018
(97) 05.07.2017
(51) **F42B 29/00** (2006.01)
F42B 30/10 (2006.01)
F41F 7/00 (2006.01)
F42B 12/24 (2006.01)
F42C 19/10 (2006.01)
F41F 1/06 (2006.01)
(96) 26.12.2016
(96) 16206899.3
(73) Cathyor Engineering SA, 1936 Verbier, CH
(72) DONIN DE ROSIERE, Yves, 1936 Verbier, CH
(54) **Zbraňový systém a projektil speciálně přizpůsobený tomuto zbraňovému systému**
(32) 1563479
(31) 30.12.2015
(33) FR
(74) KOREJZOVA LEGAL v.o.s., JUDr. Petra Sauvage de Brantes, Korunní
810/104, Praha 10, Vinohrady, 10100

- (97) **EP 3189261**
(47) 31.10.2018
(97) 10.03.2016
(51) **F16L 23/08** (2006.01)
F01N 13/18 (2010.01)
(96) 03.09.2015
(96) 15763967.5
(73) Etablissements Caillau, 92130 Issy-les-Moulineaux, FR
(72) PREVOT, Fabrice, F-41130 Selles Sur Cher, FR
RIGOLLET, Nicolas, F-41200 Romorantin, FR
DRIVON, Stéphane, F-41200 Romorantin, FR
(54) **Systém pro spojování dvou trubek**
(32) 1458303
(31) 04.09.2014
(33) FR
(86) PCT/FR2015/052333
(87) WO 2016/034820
(74) Všeťečka Zelený Švorčík Kalenský a partneři, advokátní a patentová
kancelář, JUDr. Michal Havlík, Hálkova 1406/2, Praha 2, Nové Město,
12000

- (97) **EP 3190094**
(47) 05.12.2018
(97) 12.07.2017
(51) **C03B 40/027** (2006.01)
C03B 9/16 (2006.01)
C03B 9/193 (2006.01)
C03B 9/41 (2006.01)
C03B 11/16 (2006.01)
C03B 9/13 (2006.01)
C03B 9/40 (2006.01)
(96) 15.12.2016
(96) 16002665.4
(73) Heye International GmbH, 31683 Obernkirchen, DE
(72) VORSPEL, Bernard, 4825 JR Breda, NL
(54) **Zařízení k výrobě dutých skleněných výrobků**
(32) 102016000125
(31) 08.01.2016
(33) DE
(74) Všeťečka Zelený Švorčík Kalenský a partneři, advokátní a patentová
kancelář, JUDr. Michal Havlík, Hálkova 1406/2, Praha 2, Nové Město,
12000

- (97) **EP 3190128**
(47) 14.11.2018
(97) 12.07.2017
(51) **C07K 16/42** (2006.01)
A61K 39/395 (2006.01)
A61P 37/08 (2006.01)
(96) 17.09.2009
(96) 16170993.6
(73) Xencor, Inc., Monrovia, CA 91016, US
DESJARLAIS, John R., Pasadena, CA 91104, US
CHU, Seung Y., Cypress, CA 90630, US
HORTON, Holly M., Acton, MA 01720, US
(54) **Kompozice a způsoby pro léčbu ige zprostředkovaných poruch**
(32) 97819 P
(31) 17.09.2008
(33) US
(74) PatentEnter s.r.o., Koliště 1965/13a, Brno, Černá Pole, 60200

- (97) **EP 3197600**
(47) 09.01.2019
(97) 31.03.2016
(51) **B01J 29/46** (2006.01)
B01J 29/44 (2006.01)
C10G 2/00 (2006.01)
B01J 37/20 (2006.01)
B01J 37/02 (2006.01)
B01J 23/89 (2006.01)
B01J 29/24 (2006.01)
(96) 21.09.2015
(96) 15780984.9
(73) Dow Global Technologies LLC, Midland, MI 48674, US
(72) MALEK, Andrzej, Midland, Michigan 48674, US
DAVIDIAN, Thomas, Seneffe 1780, BE
(54) **Příprava lehkých uhlovodíků**
(32) 201462053922 P
(31) 23.09.2014
(33) US
(86) PCT/US2015/051234
(87) WO 2016/048900
(74) Traplová Hakr Kubát, advokátní a patentová kancelář, Ing. Eduard Hakr,
patentový zástupce, Přístavní 24, Praha 7, 17000

- (97) **EP 3197706**
(47) 10.10.2018
(97) 31.03.2016
(51) **B60L 11/18** (2006.01)
H02J 7/00 (2006.01)
(96) 17.08.2015
(96) 15762759.7
(73) Efacec Electric Mobility, S.A., 4471-907 Moreira da Maia, PT
(72) MARCOS MOREIRA DA SILVA, Pedro Nuno, P-4471-907 Moreira da
Maia, PT
MARTINS FERREIRA, Vitor Alexandre, P-4471-907 Moreira da Maia,
PT
MARINHO FERREIRA GUEDES, Susana, P-4471-907 Moreira da Maia,
PT
DA SILVA PAUPÉRIO PEREIRA, Lino João, P-4471-907 Moreira da
Maia, PT
MARQUES RAMOS, Inês Sofia, P-4471-907 Moreira da Maia, PT
SILVA CECÍLIO GONÇALVES, Paulo Miguel, P-4471-907 Moreira da
Maia, PT
OLIVEIRA DA SILVA, Germano Miguel, P-4471-907 Moreira da Maia,
PT
(54) **Nástěnná stejnosměrná nabíječka elektrických vozidel**
(32) 10791814
(31) 25.09.2014
(33) PT
(86) PCT/IB2015/056251
(87) WO 2016/046661
(74) PATENTSERVIS Praha a.s., Na Podkovce 281/10, Praha 4, Podolí, 14700

- (97) **EP 3199345**
(47) 14.11.2018
(97) 02.08.2017
(51) **B41F 27/10** (2006.01)
B41F 27/14 (2006.01)

B41F 27/12 (2006.01)
B41F 13/00 (2006.01)
(96) 29.01.2016
(96) 16153305.4
(73) Comexi Group Industries, S.A.U, 17457 Riudellots de la Selva (Girona), ES
(72) PUIG VILÀ, Jordi, 17162 Bescanó, ES
SOLÀ FERRÉS, Jordi, 17800 Olot, ES
(54) **Tiskařské zařízení a způsob pro uspořádání rukávů ve výše zmíněném tiskařském zařízení**
(74) Všeťečka Zelený Švorčík Kalenský a partneři, advokátní a patentová kancelář, JUDr. Michal Havlík, Hálkova 1406/2, Praha 2, Nové Město, 12000

(97) **EP 3199872**
(47) 28.11.2018
(97) 02.08.2017
(51) **F24B 5/02** (2006.01)
F24B 1/195 (2006.01)
(96) 25.01.2017
(96) 17153040.5
(73) PISLA Oy, 44500 Viitasaari, FI
(72) LIIMATAINEN, Ismo, 44500 VIITASAARI, FI
KUIVALAINEN, Pekka, 65170 VAASA, FI
(54) **Rámová konstrukce pro zděný krb a odpovídající uspořádání a krb**
(32) 20165064
(31) 29.01.2016
(33) FI
(74) Traplová Hakr Kubát, advokátní a patentová kancelář, Ing. Eduard Hakr patentový zástupce, Přístavní 24, Praha 7, 17000

(97) **EP 3201234**
(47) 07.11.2018
(97) 07.04.2016
(51) **C07K 16/32** (2006.01)
G01N 33/50 (2006.01)
C07K 16/18 (2006.01)
(96) 25.09.2015
(96) 15767529.9
(73) Diadem S.r.l., 25124 Brescia (BS), IT
(72) MEMO, Maurizio, I-25040 Monticelli Brusati (BS), IT
UBERTI, Daniela Letizia, I-25121 Brescia (BS), IT
(54) **Protilátka vzájemně lineární epitop lidského p53 a její diagnostické aplikace**
(32) TO20140776
(31) 30.09.2014
(33) IT
(86) PCT/EP2015/072094
(87) WO 2016/050630
(74) Všeťečka Zelený Švorčík Kalenský a partneři, advokátní a patentová kancelář, JUDr. Michal Havlík, Hálkova 1406/2, Praha 2, Nové Město, 12000

(97) **EP 3201411**
(47) 19.12.2018
(97) 07.04.2016
(51) **E05B 77/26** (2014.01)
E05B 15/04 (2006.01)
(96) 04.09.2015
(96) 15775615.6
(73) Kiekert AG, 42579 Heiligenhaus, DE
(72) DRAGON, Marek, 51545 Waldbröl, DE
GROSSMANN, Alexander, 45279 Essen, DE
(54) **Uzávěr dveří motorového vozidla**
(32) 102014114347
(31) 02.10.2014
(33) DE
(86) PCT/DE2015/100377
(87) WO 2016/050236
(74) Rott, Růžička & Guttmann a spol., Vinohradská 938/37, Praha 2, Vinohrady, 12000

(97) **EP 3209700**
(47) 12.12.2018
(97) 28.04.2016
(51) **C08C 1/00** (2006.01)

C08C 1/02 (2006.01)
C08C 1/04 (2006.01)
C08C 2/06 (2006.01)
C08C 2/00 (2006.01)
C08C 2/02 (2006.01)
C08C 4/00 (2006.01)
(96) 21.10.2015
(96) 15787925.5
(73) Versalis S.p.A., 20097 San Donato Milanese (MI), IT
BATTISTEL, Ezio, I-28060 Casalino (NO), IT
(72) RAMELLO, Stefano, I-28100 Novara, IT
QUERCI, Cecilia, I-28100 Novara, IT
(54) **Integrovaný způsob zpracování a použití restliny guayule**
(32) MI20141822
(31) 22.10.2014
(33) IT
(86) PCT/EP2015/074334
(87) WO 2016/062753
(74) Traplová Hakr Kubát, advokátní a patentová kancelář, Ing. Jan Kubát patentový zástupce, Přístavní 24, Praha 7, 17000

(97) **EP 3214400**
(47) 21.11.2018
(97) 06.09.2017
(51) **F41C 23/14** (2006.01)
F41C 23/20 (2006.01)
(96) 27.02.2017
(96) 17000303.2
(73) BENELLI ARMI S.p.A., 61029 Urbino (Pesaro), IT
(72) Moretti, Luigi, 25060 Collebeato (Brescia), IT
(54) **Pažba střelné zbraně s vyměnitelnou licnicí**
(32) UB20161190
(31) 01.03.2016
(33) IT
(74) Všeťečka Zelený Švorčík Kalenský a partneři, advokátní a patentová kancelář, JUDr. Michal Havlík, Hálkova 1406/2, Praha 2, Nové Město, 12000

(97) **EP 3218276**
(47) 30.01.2019
(97) 19.05.2016
(51) **B65D 23/02** (2006.01)
C23C 16/40 (2006.01)
C23C 16/04 (2006.01)
C23C 16/46 (2006.01)
(96) 10.09.2015
(96) 15775025.8
(73) Graham Packaging Company, L.P., Lancaster, PA 17601, US
(72) BOBROV, Sergey, B., Aurora, IL 60504, US
SCHNEIDER, Mark, D., St. Charles, IL 60174, US
(54) **Způsob výroby PET nádob se zlepšenými bariérovými vlastnostmi na bázi oxidu křemičitého**
(32) 201414538298
(31) 11.11.2014
(33) US
(86) PCT/US2015/049310
(87) WO 2016/076944
(74) PATENTSERVIS Praha a.s., Na Podkovce 281/10, Praha 4, Podolí, 14700

(97) **EP 3218317**
(47) 17.10.2018
(97) 19.05.2016
(51) **C03B 9/16** (2006.01)
B01D 46/00 (2006.01)
B01D 46/10 (2006.01)
C03B 9/193 (2006.01)
C03B 9/36 (2006.01)
C03B 9/38 (2006.01)
C03B 9/40 (2006.01)
(96) 06.02.2015
(96) 15707272.9
(73) Gerresheimer Glas GmbH, 40468 Düsseldorf, DE
(72) RÖHRHOFF, Uwe, 41063 Mönchengladbach, DE
BÜRKELE, Bruno, 97816 Lohr am Main, DE
MAIBERGER, Thomas, Serwell, New Jersey 08080, US

- (54) **Částicový filtr stroje k výrobě skla, pístová jednotka, vyfukovací hlava, podpora vyfukovací hlavy a stroj k výrobě skla uzpůsobený pro uvedený filtr nebo jej obsahující**
(32) 201462079208 P
(31) 13.11.2014
(33) US
(86) PCT/EP2015/000244
(87) WO 2016/074750
(74) Traplová Hakr Kubát, advokátní a patentová kancelář, Ing. Eduard Hakr patentový zástupce, Přístavní 24, Praha 7, 17000
-
- (97) **EP 3219280**
(47) 05.12.2018
(97) 20.09.2017
(51) **A61B 18/14** (2006.01)
A61B 90/00 (2016.01)
A61B 34/20 (2016.01)
(96) 10.12.2010
(96) 17162351.5
(73) Biosense Webster (Israel) Ltd., 2066717 Yokneam, IL
(72) GOVARI, Assaf, 34400 Haifa, IL
(54) **Předem vytvarovaný ablační katétr**
(32) 636064
(31) 11.12.2009
(33) US
(74) PATENTSERVIS Praha a.s., Na Podkovce 281/10, Praha 4, Podolí, 14700
-
- (97) **EP 3219406**
(47) 12.12.2018
(97) 20.09.2017
(51) **B21F 1/00** (2006.01)
B21D 7/02 (2006.01)
B21D 7/12 (2006.01)
(96) 11.01.2017
(96) 17150968.0
(73) Otto Bihler Handels-Beteiligungs-GmbH, 87642 Halblech, DE
(72) Walter, Marc, 87645 Schwangau, DE
Bihler, Mathias, 87642 Halblech, DE
Haußmann, Bernd, 87645 Waltenhofen-Schwangau, DE
(54) **Tvářecí stroj a způsob ke korigování polohy saňového agregátu takového tvářecího stroje**
(32) 102016204572
(31) 18.03.2016
(33) DE
(74) Všetečka Zelený Švorčík Kalenský a partneři, advokátní a patentová kancelář, JUDr. Michal Havlík, Hálkova 1406/2, Praha 2, Nové Město, 12000
-
- (97) **EP 3221130**
(47) 09.01.2019
(97) 26.05.2016
(51) **B29C 70/00** (2006.01)
B32B 37/02 (2006.01)
B32B 37/22 (2006.01)
B32B 5/30 (2006.01)
B32B 21/02 (2006.01)
E04F 13/00 (2006.01)
(96) 19.11.2015
(96) 15797661.4
(73) IVC NV, 8580 Avelgem, BE
(72) VAN VLASSENRODE, Kristof, 9800 Deinze, BE
BOSSUYT, Filip Gilbert Lucien, 8580 Avelgem, BE
(54) **Způsob výroby panelu zahrnujícího výztužný plát, a podlahový panel**
(32) 201414549153
(31) 20.11.2014
(33) US
(86) PCT/EP2015/077063
(87) WO 2016/079225
(74) Všetečka Zelený Švorčík Kalenský a partneři, advokátní a patentová kancelář, JUDr. Michal Havlík, Hálkova 1406/2, Praha 2, Nové Město, 12000
-
- (97) **EP 3222128**
(47) 24.10.2018
(97) 27.09.2017
(51) **A01B 35/22** (2006.01)
- (96) **A01B 35/26** (2006.01)
(96) 01.02.2017
(96) 17000159.8
(73) Dick, Bernhard, 4753 Taiskirchen, AT
(72) Dick, Bernhard, 4753 Taiskirchen, AT
(54) **Kultivátorový element pro zařízení ke konzervativnímu obdělávání půdy a zemědělské zařízení**
(32) 752016
(31) 15.02.2016
(33) AT
(74) FISCHER & PARTNER IP s.r.o., Na hrobcí 294/5, Praha 2, Nové Město, 12800
-
- (97) **EP 3222485**
(47) 21.11.2018
(97) 27.09.2017
(51) **B61F 5/30** (2006.01)
B61F 5/32 (2006.01)
(96) 22.03.2017
(96) 17162240.0
(73) ALSTOM Transport Technologies, 93400 Saint-Ouen, FR
(72) Cottin, Fabrice, 71670 Saint Firmin, FR
(54) **Podvozek kolejového vozidla obsahující posunuté ústrojí primárního vypružení**
(32) 1652639
(31) 25.03.2016
(33) FR
(74) A. Holas & partner Patentová a známková kancelář, Ing. Mgr. Hana Holasová, Křížová 105/4, Brno, 60300
-
- (97) **EP 3224013**
(47) 03.10.2018
(97) 02.06.2016
(51) **B29C 45/00** (2006.01)
B29C 45/14 (2006.01)
(96) 23.11.2015
(96) 15817943.2
(73) Compagnie Plastic Omnium, 69007 Lyon, FR
(72) GINJA, Stéphane, 01500 Amberieu en Bugey, FR
CHENE, Anthony, 01640 Jujurieux, FR
VIOT, Frédéric, 01450 Poncin, FR
BERNARD, Marine, 01640 Jujurieux, FR
DUBOST, Elise, 69100 Villeurbanne, FR
(54) **Způsob obstríkování plastového zálsku a automobilové díly vyrobené tímto způsobem**
(32) 1461409
(31) 25.11.2014
(33) FR
(86) PCT/FR2015/053167
(87) WO 2016/083712
(74) Rott, Růžicka & Guttman a spol., Vinohradská 938/37, Praha 2, Vinohrady, 12000
-
- (97) **EP 3229799**
(47) 17.10.2018
(97) 31.03.2016
(51) **A61K 31/41** (2006.01)
C07D 257/04 (2006.01)
C07C 233/47 (2006.01)
(96) 08.12.2015
(96) 15843405.0
(73) Crystal Pharmatech Co., Ltd., Suzhou, 215123, CN
Suzhou Pengxu Pharmatech Co., Ltd., Suzhou, 215200, CN
(72) CHEN, Minhua, Scotch Plains, NJ 07076, US
ZHANG, Yanfeng, Suzhou 215123, CN
YANG, Chaohui, Suzhou 215123, CN
ZHANG, Xiaoyu, Suzhou 215123, CN
LI, Jiaoyang, Suzhou 215123, CN
WANG, Peng, Forest Hills, NY 11375, US
LI, Pixu, Wujiang Suzhou 215200, CN
(54) **Krystalické formy trisodium supramolekulárního komplexu obsahujícího valsartan a AHU-377 a způsoby jeho přípravy**
(32) 201462089225 P
(31) 08.12.2014
(33) US

(86) PCT/US2015/064432
(87) WO 2016/049663
(74) Rott, Růžička & Guttman a spol., Vinohradská 938/37, Praha 2, Vinohrady, 12000

(97) **EP 3232708**
(47) 07.11.2018
(97) 18.10.2017
(51) **H04W 28/02** (2009.01)
(96) 13.06.2014
(96) 17172677.1
(73) Telefonaktiebolaget LM Ericsson (publ), 164 83 Stockholm, SE
(72) MIKLÓS, György, 2097 Pilisborosjenő, HU
(72) SCHLIWA-BERTLING, Paul, SE-590 71 Ljungsbro, SE
(72) PANCORBO MARCOS, Maria Belen, ES-28035 Madrid, ES
(54) **Způsob a funkce pravidel pro strategii a účtování k řízení signalizování monitorování zahlcení mobilních entit**
(74) KOREJZOVA LEGAL v.o.s., JUDr. Petra Sauvage de Brantes, Korunní 810/104, Praha 10, Vinohrady, 10100

(97) **EP 3233261**
(47) 31.10.2018
(97) 23.06.2016
(51) **B01J 8/06** (2006.01)
(96) 17.12.2015
(96) 15819809.3
(73) MAN Energy Solutions SE, 86153 Augsburg, DE
(72) EGNER, Franz, 94269 Rinnach, DE
(72) BANK, Rolf, 94469 Deggendorf, DE
(72) BAUER, Andreas, 94529 Aicha vorm Wald, DE
(72) LAINER, Martin, 94469 Deggendorf, DE
(72) VERBEEK, Dieter, 94535 Eging am See, DE
(54) **Měření teploty pomocí vláknové optiky v náplni katalyzátoru**
(32) 102014018825
(31) 19.12.2014
(33) DE
(86) PCT/EP2015/080308
(87) WO 2016/097190
(74) Všetečka Zelený Švorčík Kalenský a partneři, advokátní a patentová kancelář, JUDr. Otakar Švorčík, Hálkova 1406/2, Praha 2, Nové Město, 12000

(97) **EP 3235833**
(47) 09.01.2019
(97) 25.10.2017
(51) **C08F 8/50** (2006.01)
C08F 210/02 (2006.01)
C08F 10/02 (2006.01)
C08L 23/08 (2006.01)
C09J 123/08 (2006.01)
(96) 22.04.2016
(96) 16166712.6
(73) Borealis AG, 1220 Vienna, AT
(72) TRAN, Anh Tuan, 4020 Linz, AT
(72) KNAEPEN, Marc, 3400 Landen, BE
(54) **Způsob snižování viskozity mírným tepelným krakováním**
(74) Všetečka Zelený Švorčík Kalenský a partneři, advokátní a patentová kancelář, JUDr. Michal Havlík, Hálkova 1406/2, Praha 2, Nové Město, 12000

(97) **EP 3235971**
(47) 14.11.2018
(97) 25.10.2017
(51) **E04F 15/02** (2006.01)
E04F 15/04 (2006.01)
E04F 15/10 (2006.01)
(96) 03.04.2013
(96) 17171768.9
(73) Välinge Innovation AB, 263 65 Viken, SE
(72) BOO, Christian, SE-268 77 Kågeröd, SE
(54) **Stavební panel s mechanickým zámkovým systémem**
(32) 1250346, 201261620233 P
(31) 04.04.2012, 04.04.2012
(33) SE, US

(74) FISCHER & PARTNER IP s.r.o., Na hrobci 294/5, Praha 2, Nové Město, 12800

(97) **EP 3238836**
(47) 28.11.2018
(97) 01.11.2017
(51) **B07C 5/36** (2006.01)
B07C 5/346 (2006.01)
(96) 15.02.2017
(96) 17156184.8
(73) Nuclear Engineering Seibersdorf GmbH, 2444 Seibersdorf, AT
(72) Schnitzer, Reinhard, 7422 Riedlingsdorf, AT
(72) Steininger, Roland, 1210 Wien, AT
(72) Djuricic, Mile, 2483 Weigelsdorf, AT
(54) **Úspořádání pro třídění sypkého materiálu**
(32) 503652016
(31) 25.04.2016
(33) AT
(74) Všetečka Zelený Švorčík Kalenský a partneři, advokátní a patentová kancelář, JUDr. Michal Havlík, Hálkova 1406/2, Praha 2, Nové Město, 12000

(97) **EP 3243627**
(47) 31.10.2018
(97) 15.11.2017
(51) **B29C 45/14** (2006.01)
B29C 31/00 (2006.01)
B29C 47/00 (2006.01)
B25H 1/10 (2006.01)
B60J 10/23 (2016.01)
B29C 65/00 (2006.01)
B25J 9/00 (2006.01)
B29C 45/00 (2006.01)
B29L 31/26 (2006.01)
B29L 31/00 (2006.01)
(96) 09.06.2016
(96) 16382264.6
(73) CQLT SaarGummi Technologies S.à.r.l., 5544 Remich, LU
(72) JIMÉNEZ GRADILLAS, Álvaro, E-28890 Loeches-Madrid, ES
(72) GARCÍA GISMERO, Ángel Emilio, E-28890 Loeches-Madrid, ES
(54) **Systém a způsob pro zakládání profilů pro spojení jejich konců**
(74) FAJNOR IP s.r.o., Pobřežní 249/46, Praha 8, Karlín, 18600

(97) **EP 3246269**
(47) 28.11.2018
(97) 22.11.2017
(51) **B65D 83/20** (2006.01)
B65D 83/28 (2006.01)
B65D 83/22 (2006.01)
(96) 03.05.2017
(96) 17000755.3
(73) Bertoldi, Massimiliano, 28061 Biandrate (NO), IT
(73) Focconetti, Andrea, 28061 Biandrate (NO), IT
(72) Temporelli, Gregorio, 28061 Biandrate (NO), IT
(54) **Dávkovací zařízení aerosolového rozprašovacího produktu, způsob výroby takového zařízení**
(32) UA201623258 U
(31) 18.05.2016
(33) IT
(74) Hák Janeček & Švestka, Patentová a známková kancelář, Ing. Pavel Janeček, U průhonu 827/5, Praha 7, Holešovice, 17000

(97) **EP 3247637**
(47) 28.11.2018
(97) 28.07.2016
(51) **B64D 37/32** (2006.01)
(96) 26.08.2015
(96) 15760015.6
(73) Ametek, Inc., Berwyn, PA 19312, US
(72) VIGLIOTTA, Michael, Plaistow, NH 03865, US
(54) **Systémy, způsoby a zařízení pro inertizaci paliva**
(32) 201514603458
(31) 23.01.2015
(33) US

- (86) PCT/US2015/046904
(87) WO 2016/118192
(74) PATENTSERVIS Praha a.s., Na Podkovce 281/10, Praha 4, Podolí, 14700
-
- (97) **EP 3253383**
(47) 26.12.2018
(97) 11.08.2016
(51) **A61K 31/355** (2006.01)
A61K 8/31 (2006.01)
A61K 9/00 (2006.01)
A61K 47/44 (2017.01)
A61Q 90/00 (2009.01)
(96) 21.01.2016
(96) 16703925.4
(73) BIO.LO.GA. S.r.l., 31015 Conegliano (TV), IT
(72) ZECCARDO, Ermelinda, 47121 Forlì, IT
VICINI, Claudio, 47121 Forlì, IT
PANIN, Giorgio, 45100 Rovigo, IT
(54) **Kompozice pro lokální aplikaci ve zvukovodu**
(32) MI20150139
(31) 03.02.2015
(33) IT
(86) PCT/EP2016/051215
(87) WO 2016/124408
(74) Ing. Dobroslav Musil, patentová kancelář, Ing. Dobroslav Musil, Zábřdovická 801/11, Brno, Zábřdovice, 61500
-
- (97) **EP 3253507**
(47) 05.12.2018
(97) 11.08.2016
(51) **B21D 5/02** (2006.01)
(96) 05.02.2016
(96) 16709678.3
(73) TRUMPF Maschinen Austria GmbH & Co. KG., 4061 Pasching, AT
(72) MAYRHOFER, Johann, 4542 Nussbach, AT
(54) **Ohýbací zařízení s měřicím zařízením**
(32) 500902015
(31) 05.02.2015
(33) AT
(86) PCT/AT2016/050022
(87) WO 2016/123646
(74) Všeťečka Zelený Švorčík Kalenský a partneři, advokátní a patentová kancelář, JUDr. Otakar Švorčík, Háľkova 1406/2, Praha 2, Nové Město, 12000
-
- (97) **EP 3253836**
(47) 28.11.2018
(97) 11.08.2016
(51) **G09F 3/02** (2006.01)
(96) 04.02.2016
(96) 16712476.7
(73) Drukkerij Voet BVBA, 9800 Deinze, BE
(72) VOET, Philippe, 9800 Deinze, BE
(54) **Nosič informace pro opětovně použitelné spotřební balení**
(32) 201505058
(31) 06.02.2015
(33) BE
(86) PCT/IB2016/050575
(87) WO 2016/125101
(74) Všeťečka Zelený Švorčík Kalenský a partneři, advokátní a patentová kancelář, JUDr. Michal Havlík, Háľkova 1406/2, Praha 2, Nové Město, 12000
-
- (97) **EP 3258022**
(47) 03.10.2018
(97) 20.12.2017
(51) **E04B 1/41** (2006.01)
E21D 11/08 (2006.01)
(96) 22.07.2016
(96) 16001615.0
(73) HALFEN GmbH, 40764 Langenfeld, DE
(72) ALBARTUS, Dirk, 44795 Bochum, DE
KRAMER, Roman, 99096 Erfurt, DE
LI, Yapeng, Peking, CN
HÄUSLER, Frank, 40217 Düsseldorf, DE
(54) **Kotevní profil a konstrukce s kotevním profilem**
- (32) 201610417419
(31) 15.06.2016
(33) CN
(74) Čermák a spol., JUDr. Karel Čermák jr. Ph.D., LL.M., Elišky Peškové 735/15, Praha 5, 15000
-
- (97) **EP 3258660**
(47) 03.10.2018
(97) 20.12.2017
(51) **H04L 29/06** (2006.01)
G07C 9/00 (2006.01)
H04L 9/00 (2006.01)
G06Q 30/00 (2012.01)
(96) 16.06.2016
(96) 16174818.1
(73) Riddle & Code GmbH, 1030 Wien, AT
(72) FÜRSTNER, Thomas, II-Madliena, SWQ-1102 Malta, MT
(54) **Ochranné zařízení a dongle a způsob jeho použití**
(74) Všeťečka Zelený Švorčík Kalenský a partneři, advokátní a patentová kancelář, JUDr. Michal Havlík, Háľkova 1406/2, Praha 2, Nové Město, 12000
-
- (97) **EP 3259313**
(47) 28.11.2018
(97) 25.08.2016
(51) **C08K 5/34** (2006.01)
B29C 47/88 (2006.01)
C08J 5/18 (2006.01)
(96) 16.02.2016
(96) 16704632.5
(73) BASF SE, 67056 Ludwigshafen am Rhein, DE
(72) MUELLER, Daniel, 4053 Basel, CH
WEYLAND, Tania, 68320 Widensolen, FR
(54) **Světelně stabilizované polyolefinové filmy, pásky a monovláknna**
(32) 15155952
(31) 20.02.2015
(33) EP
(86) PCT/EP2016/053206
(87) WO 2016/131791
(74) Všeťečka Zelený Švorčík Kalenský a partneři, advokátní a patentová kancelář, JUDr. Petr Kalenský, advokát, Háľkova 1406/2, Praha 2, 12000
-
- (97) **EP 3262260**
(47) 19.12.2018
(97) 01.09.2016
(51) **E05B 79/20** (2014.01)
E05B 81/06 (2014.01)
E05B 81/16 (2014.01)
E05B 83/40 (2014.01)
E05B 63/14 (2006.01)
(96) 12.02.2016
(96) 16708344.3
(73) Kiekert AG, 42579 Heiligenhaus, DE
(72) INAN, Ömer, 46282 Dorsten, DE
(54) **Zámek motorového vozidla**
(32) 102015002452
(31) 25.02.2015
(33) DE
(86) PCT/DE2016/100066
(87) WO 2016/134698
(74) Rott, Růžička & Guttman a spol., Vinohradská 938/37, Praha 2, Vinohrady, 12000
-
- (97) **EP 3265327**
(47) 10.10.2018
(97) 28.04.2016
(51) **B60C 11/24** (2006.01)
(96) 20.11.2015
(96) 15800922.5
(73) Pre-Chasm Research Limited, Hale, Cheshire WA15 9RG, GB
(72) RHOADES, Anthony David George, Hale WA15 9RG, GB
(54) **Systém pro kontrolu pneumatik vozidel**
(32) 201418638
(31) 20.10.2014
(33) GB

(86) PCT/GB2015/053542
(87) WO 2016/063093
(74) ŽOVICOVÁ & ŽOVIC IP, s.r.o., Záhradnícka 36, Bratislava, 82108

(97) **EP 3265359**
(47) 05.09.2018
(97) 09.09.2016
(51) **B61G 11/14** (2006.01)
B61G 11/16 (2006.01)
(96) 02.03.2016
(96) 16707441.8
(73) Bombardier Transportation GmbH, 10785 Berlin, DE
(72) DANIEL, André, 01877 Bischofswerda, DE
WAGNER, Sven, 95502 Himmelkron, DE

(54) **Otočný kloub pro otočné spojení kolejových vozidel**
(32) 102015204008
(31) 05.03.2015
(33) DE
(86) PCT/EP2016/054404
(87) WO 2016/139236
(74) Macek and Partners, Mgr. Jiří Macek, Sázavská 751/16, Praha 2, Vinohrady, 12000

(97) **EP 3268093**
(47) 07.11.2018
(97) 15.09.2016
(51) **F04D 19/00** (2006.01)
(96) 09.03.2016
(96) 16713544.1
(73) LEADER, 76930 Octeville-sur-Mer, FR
(72) DELERUE, Thierry, 76290 Fontaine La Mallet, FR
STEEN, Michael, 76290 Montivilliers, FR
BERTAULD, Matthieu, 14600 Genneville, FR

(54) **Protipožární ventilátor s ovalizovaným proudem vzduchu**
(32) 1552041
(31) 12.03.2015
(33) FR
(86) PCT/FR2016/050535
(87) WO 2016/142624
(74) PATENTSERVIS Praha a.s., Na Podkovce 281/10, Praha 4, Podolí, 14700

(97) **EP 3274188**
(47) 02.01.2019
(97) 29.09.2016
(51) **B42D 25/41** (2014.01)
(96) 22.03.2016
(96) 16720929.5
(73) Morpho B.V., 2031 CC Haarlem, NL
(72) VAN DEN BERG, Jan, 2807 LH Gouda, NL
(54) **Způsob vytváření vtisknutého bezpečnostního prvku**
(32) 2014520
(31) 25.03.2015
(33) NL
(86) PCT/NL2016/050197
(87) WO 2016/153345
(74) Všeťečka Zelený Švorčík Kalenský a partneři, advokátní a patentová kancelář, JUDr. Michal Havlík, Hálkova 1406/2, Praha 2, Nové Město, 12000

(97) **EP 3274530**
(47) 19.12.2018
(97) 29.09.2016
(51) **E05B 81/14** (2014.01)
E05B 81/64 (2014.01)
E05B 81/54 (2014.01)
E05B 81/06 (2014.01)
(96) 21.03.2016
(96) 16735568.4

(73) Kiekert AG, 42579 Heiligenhaus, DE
(72) BENDEL, Thorsten, 46149 Oberhausen, DE
(54) **Elektrické ovládací zařízení s nouzovým zásobováním proudem pro elektrický zámek motorového vozidla a způsob**
(32) 102015205343
(31) 24.03.2015
(33) DE

(86) PCT/DE2016/100130
(87) WO 2016/150431
(74) Rott, Růžička & Guttman a spol., Vinohradská 938/37, Praha 2, Vinohrady, 12000

(97) **EP 3280145**
(47) 02.01.2019
(97) 07.02.2018
(51) **H04N 19/11** (2014.01)
H04N 19/14 (2014.01)
H04N 19/176 (2014.01)
H04N 19/196 (2014.01)
H04N 19/80 (2014.01)
H04N 19/105 (2014.01)
H04N 19/593 (2014.01)

(96) 15.07.2011
(96) 17192209.9
(73) Samsung Electronics Co., Ltd., Gyeonggi-do 16677, KR
(72) MIN, Jung-Hye, Gyeonggi-do, KR
LEE, Sun Sun-Il, Gyeonggi-do, KR
HAN, Woo-Jin, Gyeonggi-do, KR
(54) **Způsob kódování a zařízení pro dekódování obrazu užitím intra predikce**
(32) 364986 P, 20100097424
(31) 16.07.2010, 06.10.2010
(33) US, KR
(74) PATENTSERVIS Praha a.s., Na Podkovce 281/10, Praha 4, Podolí, 14700

(97) **EP 3281558**
(47) 17.10.2018
(97) 14.02.2018
(51) **A47C 1/032** (2006.01)
A47C 17/175 (2006.01)

(96) 08.08.2017
(96) 17185402.9
(73) Polinova Polstermöbel GmbH & Co. KG, 31603 Diepenau, DE
(72) Löwen, Eduard, DE- 32339 Espelkamp, DE
Steinmann, Dieter, DE - 32425 Minden, DE
(54) **Čalouněný nábytek s funkcí gauče**
(32) 202016004871 U
(31) 09.08.2016
(33) DE
(74) Macek and Partners, Mgr. Jiří Macek, Sázavská 751/16, Praha 2, Vinohrady, 12000

(97) **EP 3282705**
(47) 02.01.2019
(97) 14.02.2018
(51) **H04N 19/11** (2014.01)
H04N 19/14 (2014.01)
H04N 19/80 (2014.01)
H04N 19/105 (2014.01)
H04N 19/176 (2014.01)
H04N 19/196 (2014.01)
H04N 19/593 (2014.01)

(96) 15.07.2011
(96) 17192220.6
(73) Samsung Electronics Co., Ltd., Gyeonggi-do 16677, KR
(72) MIN, Jung-Hye, Gyeonggi-do, KR
LEE, Sun-Il, Gyeonggi-do, KR
HAN, Woo-Jin, Gyeonggi-do, KR
(54) **Způsob dekódování a zařízení pro kódování obrazu užitím intra predikce**
(32) 364986 P, 20100097424
(31) 16.07.2010, 06.10.2010
(33) US, KR
(74) PATENTSERVIS Praha a.s., Na Podkovce 281/10, Praha 4, Podolí, 14700

(97) **EP 3284847**
(47) 02.01.2019
(97) 21.02.2018
(51) **C23C 22/57** (2006.01)
C23F 11/12 (2006.01)
C23F 11/14 (2006.01)
C09D 5/08 (2006.01)
(96) 15.08.2016

(96) 16184196.0	(97) EP 3312622		
(73) Helmholtz-Zentrum Geesthacht Zentrum für Material- und Küstenforschung GmbH, 21502 Geesthacht, DE	(47) 21.11.2018		
(72) Lamaka, Sviatlana, 21502 Geesthacht, DE	(97) 25.04.2018		
Höche, Daniel, 21465 Wentdorf bei Hamburg, DE	(51) G01R 31/12	(2006.01)	
Zheludkevich, Mikhail L., 21502 Geesthacht, DE	G01R 31/02	(2006.01)	
(54) Kompozice inhibitoru koroze pro hořčík nebo slitiny hořčíků	G01R 31/08	(2006.01)	
(74) Rott, Růžička & Guttman a spol., Vinohradská 938/37, Praha 2, Vinohrady, 12000	H01B 17/56	(2006.01)	
	H02G 7/00	(2006.01)	
	(96) 03.10.2017		
	(96) 17194631.2		
(97) EP 3293505	(73) Sediver SA, 92017 Nanterre, FR		
(47) 14.11.2018	(72) MESPLES, Fabrice, 03700 BELLERIVE SUR ALLIER, FR		
(97) 14.03.2018	COULLOUDON, François, 75015 PARIS, FR		
(51) G01N 1/12	(54) Izolátor pro nadzemní vedení s chráněným detektorem plazivého proudu		
(2006.01)	(32) 1660093		
G01N 33/18	(31) 18.10.2016		
(2006.01)	(33) FR		
(96) 13.09.2016	(74) PATENTSERVIS Praha a.s., Na Podkovce 281/10, Praha 4, Podolí, 14700		
(96) 16188557.9			
(73) Heraeus Electro-Nite International N.V., 3530 Houthalen, BE	(97) EP 3313216		
(72) Beyens, Dries, 3640 Kinrooi, BE	(47) 09.01.2019		
Turner, Paul A., Milwaukee WI 53222, US	(97) 05.01.2017		
(54) Ponorné zařízení pro odebrání vzorků strusky	(51) A24F 47/00	(2006.01)	
(74) FISCHER & PARTNER IP s.r.o., Na hrobcí 294/5, Praha 2, Nové Město, 12800	(96) 27.06.2016		
	(96) 16733458.0		
	(73) Philip Morris Products S.A., 2000 Neuchâtel, CH		
(97) EP 3306018	(72) RICKETTS, Nikolaus, Martin, Ernest, Wilhelm, 1202 Genève, CH		
(47) 05.12.2018	BATISTA, Rui, Nuno, 1110 Morges, CH		
(97) 11.04.2018	(54) Kazeta pro systém generující aerosol		
(51) E05B 19/06	(32) 15174397		
(2006.01)	(31) 29.06.2015		
E05B 19/00	(33) EP		
(2006.01)	(86) PCT/EP2016/064887		
(96) 27.09.2017	(87) WO 2017/001352		
(96) 17193408.6	(74) PatentEnter s.r.o., Koliště 1965/13a, Brno, Černá Pole, 60200		
(73) Assa Abloy Sicherheitstechnik GmbH, 72458 Albstadt, DE			
(72) Matschke, Steffen, 14167 Berlin, DE	(97) EP 3313254		
(54) Profil klíče pro plochý klíč	(47) 19.12.2018		
(32) 102016119032	(97) 29.12.2016		
(31) 07.10.2016	(51) A47L 11/26	(2006.01)	
(33) DE	A47L 11/282	(2006.01)	
(74) Všeťečka Zelený Švorčík Kalenský a partneři, advokátní a patentová kancelář, JUDr. Michal Havlík, Hálkova 1406/2, Praha 2, Nové Město, 12000	A47L 11/40	(2006.01)	
	(96) 02.06.2016		
	(96) 16726591.7		
(97) EP 3311027	(73) Vorwerk & Co. Interholding GmbH, 42275 Wuppertal, DE		
(47) 12.12.2018	(72) PFEIFFER, Matthias, 52222 Stolberg, DE		
(97) 29.12.2016	VAN TEEFFELEN, Niklas, 52062 Aachen Aachen, DE		
(51) F04B 13/00	(54) Čisticí nástroj s čisticím válečkem otočným kolem osy		
(2006.01)	(32) 102015110022		
F04B 43/02	(31) 23.06.2015		
(2006.01)	(33) DE		
F04B 53/06	(86) PCT/EP2016/062550		
(2006.01)	(87) WO 2016/206941		
(96) 21.06.2016	(74) Macek and Partners, Mgr. Jiří Macek, Sázavská 751/16, Praha 2, Vinohrady, 12000		
(96) 16747620.9			
(73) SEKO S.p.A., 02010 Santa Rufina, Cittaducale (RI), IT			
(72) QUINTARELLI, Mauro, 02010 Cittaducale (RI), IT			
ESPOSITO, Luigino, 02010 Cittaducale (RI), IT			
(54) Odvzdušňovací ventil a samoodvzdušňovací čerpadlo s tímto ventilem			
(32) UB20151573			
(31) 22.06.2015			
(33) IT			
(86) PCT/IB2016/053681			
(87) WO 2016/207788			
(74) ŽOVICOVÁ & ŽOVIC IP, s.r.o., Záhradnícka 36, Bratislava, 82108			

Zveřejněné opravené překlady evropských patentových spisů

U následujících udělených evropských patentů s účinky pro Českou republiku byl majitelem předložen opravený překlad patentového spisu do českého jazyka (§35d odst. 2 zákona č. 527/1990 Sb., v platném znění).

Dattem zveřejnění opraveného překladu evropského patentového spisu je datum publikace tohoto Věstníku.

(97) EP 1735358	(97) EP 2598526	(97) EP 2916978	(97) EP 3105592
(97) EP 2467348	(97) EP 2733149	(97) EP 3036468	

Zveřejněné překlady pozměněného, nebo omezeného znění evropských patentových spisů

U následujících udělených evropských patentů s účinky pro Českou republiku byl majitelem předložen opravený překlad patentového spisu do českého jazyka (§ 35d odst. 2 zákona č. 527/1990 Sb., v platném znění).

Datem zveřejnění opraveného překladu evropského patentového spisu je datum publikace tohoto Věstníku.

(97) EP 2197656

(97) EP 2256238

Evropské patenty zachované v pozměněném nebo omezeném znění

V této části jsou uvedeny evropské patenty s účinky pro Českou republiku, které byly Evropským úřadem podle článku 102 Úmluvy o udělování evropských patentů zachovány v omezeném znění podle čl. 105a - 105c EPC 2000, nebo v pozměněném znění (§ 35f zákona č. 527/1990 Sb., v platném znění).

(97)	Datum oznámení o zachování patentu
EP 2214318	13.02.2019

Evropské patenty zrušené Evropským patentovým úřadem

Následující evropské patenty udělené Evropským patentovým úřadem s účinky pro Českou republiku byly zrušeny Evropským patentovým úřadem podle článku 102 Úmluvy o udělování evropských patentů (§ 35f odst. 2 zákona č. 527/1990 Sb., v platném znění).

(97) EP 1601250

PD4A

Převod práv a ostatní změny majitelů evropských patentů

(97) EP 1888643
(73) MorphoSys AG, 82152 Planegg, DE

(97) EP 2112069
(73) Benhil GmbH, 41468 Neuss, DE

(97) EP 2317911
(73) MediBeacon Inc., St. Louis, 63132, MO, US

(97) EP 2556106
(73) Allnex Netherlands B.V., 4612 RB Bergen op Zoom, NL

(97) EP 2556108
(73) Allnex Netherlands B.V., 4612 RB Bergen op Zoom, NL

(97) EP 2697267
(73) Allnex Netherlands B.V., 4612 RB Bergen op Zoom, NL

(97) EP 2697341
(73) AVA Biochem AG, 6300 Zug, CH

(97) EP 2764035
(73) Allnex Netherlands B.V., 4612 RB Bergen op Zoom, NL

(97) EP 2764038
(73) Allnex Netherlands B.V., 4612 RB Bergen op Zoom, NL

(97) EP 2794362
(73) ANTOLIN DEUTSCHLAND GmbH, 85391 Allershausen, DE

(97) EP 2818184
(73) Aclaris Therapeutics, Inc., Wayne, 19087, PA, US

(97) EP 2944843
(73) ITT ITALIA S.r.l., 20020 Lainate (MI), IT

(97) EP 2964538
(73) Brodes GmbH, 27472 Cuxhaven, DE

(97) EP 2964538
(73) Brodes AG, 8807 Freienbach, CH

(97) EP 3084792
(73) Solvera Gawel Technology Spółka Akcyjna, 36-004 Laka, PL

(97) EP 3107821
(73) Horus Pharma, 06700 Saint-Laurent-du-Var, FR

FG1K

Zapsané užité vzory - přehled podle čísel zápisu

V období uzávěrky tohoto čísla Věstníku zapsal Úřad průmyslového vlastnictví tyto užité vzory.

(11)	(51)		(11)	(51)		(11)	(51)	
32576	<i>C 12 Q 1/68</i>	(2018.01)	32586	<i>B 60 Q 1/04</i>	(2006.01)	32596	<i>G 01 N 15/08</i>	(2006.01)
32577	<i>H 02 J 7/35</i>	(2006.01)	32587	<i>C 10 B 31/02</i>	(2006.01)	32597	<i>G 02 B 6/04</i>	(2006.01)
32578	<i>A 61 N 1/18</i>	(2006.01)	32588	<i>E 04 B 1/04</i>	(2006.01)	32598	<i>G 02 B 26/08</i>	(2006.01)
32579	<i>E 02 D 29/14</i>	(2006.01)	32589	<i>B 60 K</i>	(2006.01)	32599	<i>A 61 F 2/32</i>	(2006.01)
32580	<i>A 61 F</i>	(2006.01)		<i>15/035</i>		32600	<i>C 03 C 27/08</i>	(2006.01)
	<i>13/539</i>		32590	<i>B 60 G 7/02</i>	(2006.01)	32601	<i>F 16 M 11/20</i>	(2006.01)
32581	<i>A 41 B 9/12</i>	(2006.01)	32591	<i>B 65 G 67/02</i>	(2006.01)	32602	<i>G 21 C 3/18</i>	(2006.01)
32582	<i>B 67 D 7/02</i>	(2010.01)	32592	<i>B 60 S 9/06</i>	(2006.01)	32603	<i>C 07 F 15/00</i>	(2006.01)
32583	<i>E 04 B 1/84</i>	(2006.01)	32593	<i>A 61 G 5/00</i>	(2006.01)	32604	<i>B 60 N 3/10</i>	(2006.01)
32584	<i>A 01 G 31/02</i>	(2006.01)	32594	<i>A 01 K</i>	(2006.01)	32605	<i>A 61 G 7/075</i>	(2006.01)
32585	<i>G 06 K 19/08</i>	(2006.01)		<i>67/033</i>				
			32595	<i>F 23 J 3/04</i>	(2006.01)			

FG1K

Zapsané užité vzory - řazené podle MPT

(51)	<i>A01G 31/02</i>	(2006.01)		<i>A61F 13/49</i>	(2006.01)
	<i>A01K 63/00</i>	(2017.01)	(11)	32580	
(11)	32584		(21)	2018-34942	
(21)	2018-35584		(22)	10.05.2018	
(22)	08.11.2018		(47)	19.02.2019	
(47)	19.02.2019		(32)	15.05.2017, 27.07.2017, 11.09.2017, 25.10.2017, 25.10.2017, 26.10.2017, 09.11.2017	
(73)	Martínek Lukáš, Opatov, CZ		(31)	EP17171110, EP17183453, EP17190395, EP17198349, EP17198368, EP17198652, EP17200847	
(72)	Martínek Lukáš, Opatov, CZ		(33)	EU, EU, EU, EU, EU, EU	
(54)	Zařízení pro akvaponický pěstební systém		(73)	Drylock Technologies N.V., 9240 Zele, BE	
(74)	Ing. Jiří Langhans, patentový zástupce, Krajínova 805/7, Třebíč, 67401		(72)	Smet Steven, 9240 Zele, BE Van Ingelgem Werner, 9240 Zele, BE Derycke Tom, 9240 Zele, BE Verduyn Dries, 9240 Zele, BE	
(51)	<i>A01K 67/033</i>	(2006.01)	(54)	Absorpční výrobek se spojenými kanálky	
	<i>A01K 63/10</i>	(2017.01)	(74)	PATENTSERVIS Praha a.s., Na Podkovce 281/10, Praha 4, Podolí, 14700	
	<i>A01K 61/50</i>	(2017.01)			
	<i>A01K 63/00</i>	(2017.01)	(51)	<i>A61F 2/32</i>	(2006.01)
	<i>A01K 67/02</i>	(2006.01)		<i>A61L 27/06</i>	(2006.01)
	<i>A01G 9/02</i>	(2018.01)		<i>A61L 27/30</i>	(2006.01)
	<i>A01G 31/02</i>	(2006.01)		<i>A61L 27/32</i>	(2006.01)
(11)	32594			<i>A61L 27/50</i>	(2006.01)
(21)	2018-35707			<i>A61L 27/54</i>	(2006.01)
(22)	06.12.2018		(11)	32599	
(47)	19.02.2019		(21)	2018-35753	
(73)	NaturaServis s.r.o., Hradec Králové, Platiště nad Labem, CZ		(22)	18.12.2018	
(72)	Rozínek Roman, Hradec Králové, CZ		(47)	19.02.2019	
(54)	Deponační nádrže (technické zařízení) na držení obojživelníků, plazů, raků, měkkýšů a rostlin		(73)	BEZNOSKA, s.r.o., Kladno, Kročehlavy, CZ Univerzita Karlova v Praze, Praha 1, Staré Město, CZ COMTES FHT a.s., Dobřany, CZ	
(74)	Advokátní kancelář Mgr. Jiří Kříž, Mgr. Jiří Kříž, Polská 1282/16, Praha 2, 12000		(72)	Polách Petr Ing., Slaný, CZ Janeček Miloš Prof., CSc., Praha 4, Chodov, CZ Stráský Josef RNDr., Ph.D., Praha 5, CZ Džugan Jan doc. Ing., Ph.D., Zbůch, CZ Halmešová Kristýna Ing., Ph.D., Klatovy, CZ	
(51)	<i>A41B 9/12</i>	(2006.01)	(54)	Necementovaný dřík kyčelního kloubu	
	<i>A41B 9/02</i>	(2006.01)	(74)	Ing. Vladimír Belfin, patentový zástupce, Litovická 305, Hostivice, 25301	
	<i>A61F 13/471</i>	(2006.01)			
(11)	32581		(51)	<i>A61G 5/00</i>	(2006.01)
(21)	2018-35056			<i>A61G 5/10</i>	(2006.01)
(22)	08.08.2017		(11)	32593	
(47)	19.02.2019		(21)	2018-35694	
(73)	Koutná Miroslava, DiS., Uherské Hradiště, Mařatice, CZ Hejtmánková Hana, Biskupice, CZ		(22)	29.11.2018	
(72)	Koutná Miroslava, DiS., Uherské Hradiště, Mařatice, CZ Hejtmánková Hana, Biskupice, CZ		(47)	19.02.2019	
(54)	Boxerky pro chlapce trpící enurézou		(73)	EMBITRON s.r.o., Vochov, CZ	
(74)	PatentCentrum Sedlák & Partners s.r.o., Husova tř. 1847/5, České Budějovice, České Budějovice 3, 37001			České vysoké učení technické v Praze, Praha 6, Dejvice, CZ	
(51)	<i>A61F 13/539</i>	(2006.01)			
	<i>A61F 13/533</i>	(2006.01)			
	<i>A61F 13/475</i>	(2006.01)			

- (72) Průcha Jaroslav doc. PhDr. Ing., CSc., Ph.D, Blovice, Hradiště, CZ
Hána Karel doc. Ing., Ph.D, Praha 10, Vršovice, CZ
(54) **Polohovatelné křeslo pro vakuově kompresní terapii**
(74) INPARTNERS GROUP, Ing. Dušan Kendereški, Koliště 1965/13a, Brno, Černá Pole, 60200

- (51) **A61G 7/075** (2006.01)
A61G 7/05 (2006.01)
A61H 1/02 (2006.01)
(11) 32605
(21) **2019-35840**
(22) 21.01.2019
(47) 19.02.2019
(73) BORCAD Medical a.s., Fryčovice, CZ
(72) Siuda Bronislav, Třinec, CZ
Míl Petr, Baška, CZ
(54) **Lékařské křeslo s opěrkou chodidel**
(74) PatentEnter s.r.o., Koliště 1965/13a, Brno, Černá Pole, 60200

- (51) **A61N 1/18** (2006.01)
A61N 1/39 (2006.01)
(11) 32578
(21) **2017-34541**
(22) 31.12.2017
(47) 19.02.2019
(73) České vysoké učení technické v Praze, Praha 6, Dejvice, CZ
(72) Vítězník Martin Ing., Praha 5, Stodůlky, CZ
Kučera Lukáš Ing., Mšené-lázně, CZ
Veselý Tomáš Ing., Vysoký Újezd, CZ
Smrčka Pavel Ing., Ph.D., Praha 6, Střešovice, CZ
Hána Karel doc. Ing., Ph.D., Praha 10, Vršovice, CZ
Kašpar Jan Ing., Jičín, Valdické Předměstí, CZ
Mužik Jan Ing., Praha 10, Strašnice, CZ
(54) **Generátor napěťových průběhů pro elektrostimulaci**
(74) Ing. Václav Kratochvíl, Husníkova 2086/22, Praha 5, Stodůlky, 15800

- (51) **B60G 7/02** (2006.01)
(11) 32590
(21) **2018-35670**
(22) 28.11.2018
(47) 19.02.2019
(73) BEDNAR FMT s.r.o., Praha 9, Vinoř, CZ
Česká zemědělská univerzita v Praze, Praha 6, Suchbátka, CZ
Technická univerzita v Liberci, Liberec, Liberec I-Staré Město, CZ
(72) Fišer Pavel Ing., Zlín, Kostelec, CZ
Jandura Pavel Ing., Semily, Podmoklice, CZ
Kešner Adam Ing., Radošovice, CZ
Křepčík Václav Ing., Peruc, CZ
Mazač Martin Ing., Ph.D., Bukovno, CZ
Novák Ondřej Ing., Ph.D., Liberec, Liberec V-Kristiánov, CZ
Petrů Michal doc. Ing., Ph.D., Liberec, Liberec VI-Rochlice, CZ
Vosáhlo Josef Ing., Vysoké Veselí, CZ
(54) **Odpružení, zejména odpružení nápravy přípojných zemědělských strojů, zařízení a příslušenství**
(74) Václav Muller, patentový zástupce, Filipova 2016/6, Praha 4, Chodov, 14800

- (51) **B60K 15/035** (2006.01)
B60K 15/077 (2006.01)
(11) 32589
(21) **2018-35661**
(22) 27.11.2018
(47) 19.02.2019
(73) ŠKODA AUTO a.s., Mladá Boleslav, Mladá Boleslav II, CZ
(72) Schirmer Schirmer Dipl.-Ing., Braunschweig, DE
Valenta Petr Ing., Mladá Boleslav, CZ
Windrich Dirk Dipl.-Ing., Gifhorn, DE
(54) **Systém odvětrání palivové nádrže**

- (51) **B60N 3/10** (2006.01)
B60R 7/04 (2006.01)
(11) 32604
(21) **2019-35830**
(22) 17.01.2019
(47) 19.02.2019
(73) ŠKODA AUTO a.s., Mladá Boleslav, Mladá Boleslav II, CZ

- (72) Jambor Miloš Ing., Rychnov nad Kněžnou, CZ
(54) **Držák pro upevnění nádoby v odkládací kapse ve dveřích automobilu**

- (51) **B60Q 1/04** (2006.01)
B60S 1/46 (2006.01)
(11) 32586
(21) **2018-35612**
(22) 14.11.2018
(47) 19.02.2019
(73) ŠKODA AUTO a.s., Mladá Boleslav, Mladá Boleslav II, CZ
(72) Pařík Petr, Kosmonosy, CZ
(54) **Čelní světlomet automobilu**

- (51) **B60S 9/06** (2006.01)
B66F 5/02 (2006.01)
(11) 32592
(21) **2018-35680**
(22) 30.11.2018
(47) 19.02.2019
(73) AUTOLIFT PRODUCTION s.r.o., Brno, Zábřovice, CZ
(72) Jeřábková Helena Ing., Velké Meziříčí, CZ
(54) **Zvedací zařízení, zejména pro automobily**
(74) Ing. Libor Markes, patentový zástupce, Grohova 54, Brno, 60200

- (51) **B65G 67/02** (2006.01)
B61D 47/00 (2006.01)
B61D 3/18 (2006.01)
(11) 32591
(21) **2018-35673**
(22) 29.11.2018
(47) 19.02.2019
(73) Drnec Daniel, České Budějovice, České Budějovice 3, CZ
(72) Drnec Daniel, České Budějovice, České Budějovice 3, CZ
(54) **Systém pro přepravu osobních a dodávkových automobilů po železnici**
(74) PatentCentrum Sedlák & Partners s.r.o., Husova tř. 1847/5, České Budějovice, České Budějovice 3, 37001

- (51) **B67D 7/02** (2010.01)
B67D 7/36 (2010.01)
B67D 7/78 (2010.01)
(11) 32582
(21) **2018-35372**
(22) 19.09.2018
(47) 19.02.2019
(73) Papík Přemysl Ing., Jaroměř, CZ
(72) Papík Přemysl Ing., Jaroměř, CZ
(54) **Rychloplnič konví**

- (51) **C03C 27/08** (2006.01)
C03C 27/12 (2006.01)
(11) 32600
(21) **2018-35769**
(22) 19.12.2018
(47) 19.02.2019
(73) Crhan Drahomír Mgr., Nezamyslice, CZ
(72) Crhan Drahomír Mgr., Nezamyslice, CZ
Bouška Petr doc. Ing., CSc., Praha 5 - Sobín, CZ
Špaček Miroslav Ing., Praha 4, CZ
Vokáč Miroslav Ing., Ph.D., Praha 4, Modřany, CZ
(54) **Ploché vrstvené bezpečnostní sklo**
(74) Ing. Hana Dušková, Na Kočově 180, Chotutice, 28103

- (51) **C07F 15/00** (2006.01)
A61K 33/24 (2019.01)
A61K 31/28 (2006.01)
A61K 31/7135 (2006.01)
A61P 35/00 (2006.01)
(11) 32603
(21) **2019-35820**
(22) 11.01.2019
(47) 19.02.2019
(73) Masarykův onkologický ústav, Brno, Staré Brno, CZ
Ústav fyzikální chemie Jaroslava Heyrovského AV ČR, v. v. i., Praha 8, Libeň, CZ
Ústav chemických procesů AV ČR, v. v. i., Praha 6, Lysolaje, CZ

- (72) Hrstka Roman doc. Mgr., Ph.D., Bratčice, CZ
Sommerová Lucia Mgr., Ph.D., Trenčín 911 01, SK
Pinkas Jiří Mgr., Ph.D., Čerčany, CZ
Karban Jindřich Mgr., Ph.D., Roztoky, CZ
- (54) **Cyklopentadienyl arenové komplexy ruthenia pro přípravu léčiv potlačujících migraci a invazivitu nádorových buněk**
- (74) HARBER IP s.r.o., Dukelských hrdinů 567/52, Praha 7, Holešovice, 17000
-
- (51) **C10B 31/02** (2006.01)
(11) 32587
(21) **2018-35652**
(22) 22.11.2018
(47) 19.02.2019
(32) 09.11.2018
(31) 193-2018
(33) SK
(73) WITKOVITZ SLOVAKIA a.s., 040 11 Košice - mestská časť Juh, SK
(72) Bindzár Vladimír JUDr., Snina, SK
(54) **Zařízení přemostění koksárenské baterie pro plnicí vůz**
(74) Urban & Hejduk s.r.o., advokátní kancelář, Mgr. Marek Hejduk, Jugoslávská 620/29, Praha 2, Vinohrady, 12000
-
- (51) **C12Q 1/68** (2018.01)
C12Q 1/6895 (2018.01)
C12Q 1/686 (2018.01)
C12Q 1/6844 (2018.01)
C12Q 1/6876 (2018.01)
C12N 15/11 (2006.01)
(11) 32576
(21) **2018-35669**
(22) 28.11.2018
(47) 13.02.2019
(73) Výzkumný ústav rostlinné výroby, v. v. i., Praha 6, Ruzyně, CZ
(72) Ovesná Jaroslava Doc. RNDr., CSc., Kladno 4, CZ
Fialová Eliška Ing., Praha 8 - Troja, CZ
Kučera Ladislav Ing., CSc., Praha 6, CZ
Řehořová Kristýna Mgr., Praha 6, CZ
- (54) **Reakční směs pro detekci přítomnosti jedinečných DNA sekvencí klišvy (Vaccinum macrocarpon L.) v potravinářských produktech**
-
- (51) **E02D 29/14** (2006.01)
(11) 32579
(21) **2018-34884**
(22) 18.04.2018
(47) 19.02.2019
(32) 26.04.2017
(31) 98-2017 U
(33) SK
(73) Kováčik Daniel Ing., Banská Bystrica, 974 01, SK
(72) Kováčik Daniel Ing., Banská Bystrica, 974 01, SK
(54) **Kanalizační šachta s poklopem, s výškovým a úhlovým nastavením**
(74) Akad. mal. Helena Tóth-Bonová, Púchovská 2788/21, Praha 4, Záběhllice, 14100
-
- (51) **E04B 1/04** (2006.01)
E04B 1/64 (2006.01)
E04F 13/07 (2006.01)
(11) 32588
(21) **2018-35653**
(22) 23.11.2018
(47) 19.02.2019
(73) Křoustek Roman, Třebíč, CZ
(72) Křoustek Roman, Třebíč, CZ
(54) **Odvětrávací soklová deska**
(74) Ing. Jiří Langhans, patentový zástupce, Krajínova 805/7, Třebíč, 67401
-
- (51) **E04B 1/84** (2006.01)
(11) 32583
(21) **2018-35472**
(22) 16.10.2018
(47) 19.02.2019
(73) Hegmon Radek Mgr.A., Zlín, CZ
(72) Hegmon Radek Mgr.A., Zlín, CZ
(54) **Protihlukový panel**
(74) Mgr. Dagmar Maršíková, Ševcovská 3246, Zlín, 76001
-
- (51) **F16M 11/20** (2006.01)
F16M 11/32 (2006.01)
(11) 32601
(21) **2018-35778**
(22) 21.12.2018
(47) 19.02.2019
(73) Selucký Karel, Brno, CZ
(72) Selucký Karel, Brno, CZ
(54) **Fixační zařízení, zejména pro optické, záznamové a měřicí přístroje**
(74) DANĚK & PARTNERS Advokátní a patentová kancelář, Ing. Vilém Daněk Ph.D., LL.M., Vinohradská 403/17, Praha 2, Vinohrady, 12000
-
- (51) **F23J 3/04** (2006.01)
B01D 46/10 (2006.01)
B01D 39/08 (2006.01)
(11) 32595
(21) **2018-35709**
(22) 06.12.2018
(47) 19.02.2019
(73) Vysoká škola báňská-Technická univerzita Ostrava, Ostrava, Poruba, CZ
(72) Molchanov Oleksandr Ing., Ostrava, Poruba, CZ
Horák Jiří Ing., Ph.D., Vřesina, CZ
Křpec Kamil Ing., Ph.D., Ostrava, Moravská Ostrava, CZ
Kubesa Petr Ing., Vřesovice, CZ
Hopan František Ing., Ph.D., Ostrava, Poruba, CZ
Koloničný Jan Ing., Ph.D., Metylovice, CZ
- (54) **Zařízení integrovaného odlučovače pro zachycování tuhých znečišťujících látek pro kotle malého výkonu pro tuhá paliva**
-
- (51) **G01N 15/08** (2006.01)
G01N 33/24 (2006.01)
(11) 32596
(21) **2018-35714**
(22) 07.12.2018
(47) 19.02.2019
(73) Česká zemědělská univerzita v Praze, Praha 6, Suchdol, CZ
(72) Pavlásek Jiří Ing., Ph.D., Strážov, CZ
Kovář Martin Ing., Most, CZ
Jačka Lukáš Ing., Ph.D., Praha 6, Suchdol, CZ
- (54) **Zařízení pro měření infiltrace výtopou**
(74) HARBER IP s.r.o., Dukelských hrdinů 567/52, Praha 7, Holešovice, 17000
-
- (51) **G02B 26/08** (2006.01)
G02B 7/18 (2006.01)
H01L 41/25 (2013.01)
(11) 32598
(21) **2018-35745**
(22) 17.12.2018
(47) 19.02.2019
(73) Ústav fyziky plazmatu AV ČR, v. v. i., Praha 8, Libeň, CZ
Technická univerzita v Liberci, Liberec, Liberec I-Staré Město, CZ
(72) Mokřý Pavel prof. Ing., Ph.D., Liberec, Liberec I-Staré Město, CZ
Václavík Jan Ing., Liberec, Liberec VI-Rochlice, CZ
Psota Pavel Ing., Ph.D., Liberec, Liberec XIX-Horní Hanychov, CZ
Nečásek Jakub Ing., Mladá Boleslav, Mladá Boleslav III, CZ
- (54) **Mechanismus pro fixaci a polohování optických prvků**
(74) Ing. Dobroslav Musil, patentová kancelář, Ing. Dobroslav Musil, Zábřdovická 801/11, Brno, Zábřdovice, 61500
-
- (51) **G02B 6/04** (2006.01)
G02B 6/24 (2006.01)
G02B 6/32 (2006.01)
G02B 26/02 (2006.01)
(11) 32597
(21) **2018-35720**
(22) 10.12.2018
(47) 19.02.2019
(73) Česká zemědělská univerzita v Praze, Praha 6, Suchdol, CZ
(72) Podlena Milan Ing., Kralovice, CZ
Procházka Jiří Ing., Chyšky, CZ
Böhm Martin doc. Ing., Ph.D., Praha 6, Suchdol, CZ
Hýsek Štěpán Ing. et Ing., Ph.D., Velké Hamry, CZ
Lexa Martin Ing., Havířov, Šumbark, CZ
- (54) **Zesilovač světla pro iluminaci optickými vlákny**

(74) HARBER IP s.r.o., Dukelských hrdinů 567/52, Praha 7, Holešovice, 17000

(51) **G06K 19/08** (2006.01)

G07D 7/1205 (2016.01)

G01N 23/223 (2006.01)

(11) 32585

(21) **2018-35585**

(22) 08.11.2018

(47) 19.02.2019

(73) Vysoké učení technické v Brně, Brno, Veverí, CZ

Ústav chemických procesů AV ČR, v. v. i., Praha 6, Lysolaje, CZ

Centrum organické chemie s.r.o., Rybitví, CZ

Vysoká škola chemicko-technologická v Praze, Praha 6, Dejvice, CZ

Česká republika - Národní archiv, Praha 4, CZ

(72) Veselý Michal Prof. Ing., CSc., Brno, Nový Lískovec, CZ

Dzik Petr Doc. Ing., Ph.D., Brno, Líšeň, CZ

Klusoň Petr Doc. Dr. Ing., Praha 4, Michle, CZ

Krystyník Pavel Ing., Ph.D., Praha 6, Lysolaje, CZ

Kubáč Lubomír Ing., Ph.D., Rybitví, CZ

Akrman Jiří Ing., CSc., Lázně Bohdaneč, CZ

Đurovič Michal Doc. Ing., Praha 8, Bohnice, CZ

Drábková Klára Ing., Rostoky, CZ

Benetková Barbora Ing., Praha 6, Veleslavín, CZ

Krejčí Jan Ing., Telč, Telč-Štěpnice, CZ

Hricková Kateřina Ing., Nová Role, CZ

Bartl Benjamin Ing., Ph.D., Praha 4, Nusle, CZ

Urbánek Štěpán Ing., Praha 4, Podolí, CZ

Paulusová Hana Ing., Praha 5, Stodůlky, CZ

(54) **Identifikátor pro značení a identifikaci papírových dokumentů pomocí rentgenové fluorescence**

(74) PatentCentrum Sedlák & Partners s.r.o., Husova tř. 1847/5, České Budějovice, České Budějovice 3, 37001

(51) **G21C 3/18** (2006.01)

G21C 7/04 (2006.01)

(11) 32602

(21) **2018-35787**

(22) 27.12.2018

(47) 19.02.2019

(73) České vysoké učení technické v Praze, Praha 6, Dejvice, CZ

Západočeská univerzita v Plzni, Plzeň, Jižní Předměstí, CZ

(72) Škoda Radek doc. Ing. Ph.D., Liberec, Liberec II-Nové Město, CZ

Zeman Michal Ing., Praha 2, Vinohrady, CZ

(54) **Vyhořívající absorbátor pro jaderný reaktor**

(74) Ing. Václav Kratochvíl, Husníkova 2086/22, Praha 5, Stodůlky, 15800

(51) **H02J 7/35** (2006.01)

H02J 7/00 (2006.01)

F21S 9/03 (2006.01)

(11) 32577

(21) **2016-32969**

(22) 24.10.2016

(47) 19.02.2019

(73) TESLA BATTERIES a.s., Horní Počernice, Praha, CZ

(72) Zych Tomáš, Šenov, CZ

(54) **Mobilní dobíjecí akumulátorový článek**

(74) Silesia Patent, s.r.o., Soukromá 261, Václavovice, 73934

Seznam majitelů zapsaných užitéch vzorů

(73)	(11)	(51)	(73)	(11)	(51)
AUTOLIFT PRODUCTION s.r.o., Brno, Zábřovice, CZ	32592	B 60 S 9/06	ŠKODA AUTO a.s., Mladá Boleslav, Mladá Boleslav II, CZ	32589	B 60 K 15/035
BEDNAR FMT s.r.o., Praha 9, Vinoř, CZ	32590	B 60 G 7/02	ŠKODA AUTO a.s., Mladá Boleslav, Mladá Boleslav II, CZ	32604	B 60 N 3/10
BEZNOSKA, s.r.o., Kladno, Kročehlavy, CZ	32599	A 61 F 2/32	Technická univerzita v Liberci, Liberec, Liberec I-Staré Město, CZ	32590	B 60 G 7/02
BORCAD Medical a.s., Fryčovice, CZ	32605	A 61 G 7/075	Technická univerzita v Liberci, Liberec, Liberec I-Staré Město, CZ	32598	G 02 B 26/08
Centrum organické chemie s.r.o., Rybitví, CZ	32585	G 06 K 19/08	TESLA BATTERIES a.s., Horní Počernice, Praha, CZ	32577	H 02 J 7/35
COMTES FHT a.s., Dobřany, CZ	32599	A 61 F 2/32	Univerzita Karlova v Praze, Praha I, Staré Město, CZ	32599	A 61 F 2/32
Česká republika - Národní archiv, Praha 4, CZ	32585	G 06 K 19/08	Ústav chemických procesů AV ČR, v. v. i., Praha 6, Lysolaje, CZ	32585	G 06 K 19/08
Česká zemědělská univerzita v Praze, Praha 6, Suchdol, CZ	32590	B 60 G 7/02	Ústav chemických procesů AV ČR, v. v. i., Praha 6, Lysolaje, CZ	32603	C 07 F 15/00
Česká zemědělská univerzita v Praze, Praha 6, Suchdol, CZ	32596	G 01 N 15/08	Ústav fyzikální chemie Jaroslava Heyrovského AV ČR, v. v. i., Praha 8, Libeň, CZ	32603	C 07 F 15/00
Česká zemědělská univerzita v Praze, Praha 6, Suchdol, CZ	32597	G 02 B 6/04	Ústav fyziky plazmatu AV ČR, v. v. i., Praha 8, Libeň, CZ	32598	G 02 B 26/08
České vysoké učení technické v Praze, Praha 6, Dejvice, CZ	32578	A 61 N 1/18	Vysoká škola báňská-Technická univerzita Ostrava, Ostrava, Poruba, CZ	32595	F 23 J 3/04
České vysoké učení technické v Praze, Praha 6, Dejvice, CZ	32593	A 61 G 5/00	Vysoká škola chemicko-technologická v Praze, Praha 6, Dejvice, CZ	32585	G 06 K 19/08
České vysoké učení technické v Praze, Praha 6, Dejvice, CZ	32602	G 21 C 3/18	Vysoké učení technické v Brně, Brno, Veverí, CZ	32585	G 06 K 19/08
Drylock Technologies N.V., 9240 Zele, BE	32580	A 61 F 13/539	Výzkumný ústav rostlinné výroby, v. v. i., Praha 6, Ruzyně, CZ	32576	C 12 Q 1/68
EMBITRON s.r.o., Vochov, CZ	32593	A 61 G 5/00	WITKOVITZ SLOVAKIA a.s., 040 11 Košice - mestská časť Juh, SK	32587	C 10 B 31/02
Masarykův onkologický ústav, Brno, Staré Brno, CZ	32603	C 07 F 15/00			
NaturaServis s.r.o., Hradec Králové, Plotičtět nad Labem, CZ	32594	A 01 K 67/033			
ŠKODA AUTO a.s., Mladá Boleslav, Mladá Boleslav II, CZ	32586	B 60 Q 1/04			

(73)	(11)	(51)		(73)	(11)	(51)	
Západočeská univerzita v Plzni, Plzeň, Jižní Předměstí, CZ	32602	G 21 C 3/18	(2006.01)	Koutná Miroslava, DiS., Uherské Hradiště, Mařatice, CZ	32581	A 41 B 9/12	(2006.01)
Crhan Drahomír Mgr., Nezamyslice, CZ	32600	C 03 C 27/08	(2006.01)	Kováčik Daniel Ing., Banská Bystrica, 974 01, SK	32579	E 02 D 29/14	(2006.01)
Drnec Daniel, České Budějovice, České Budějovice 3, CZ	32591	B 65 G 67/02	(2006.01)	Křoustek Roman, Třebíč, CZ	32588	E 04 B 1/04	(2006.01)
Hegmon Radek Mgr.A., Zlín, CZ	32583	E 04 B 1/84	(2006.01)	Martínek Lukáš, Opatov, CZ	32584	A 01 G 31/02	(2006.01)
Hejtmánková Hana, Biskupice, CZ	32581	A 41 B 9/12	(2006.01)	Papík Přemysl Ing., Jaroměř, CZ	32582	B 67 D 7/02	(2010.01)
				Selucký Karel, Brno, CZ	32601	F 16 M 11/20	(2006.01)

FG4Q

Zapsané průmyslové vzory - přehled podle čísel zápisu

V období uzávěrky tohoto čísla Věstníku zapsal Úřad průmyslového vlastnictví tyto průmyslové vzory:

(11)	(51)	(11)	(51)
37274	07-02, 12-10	37275	09-01

FG4Q

Zapsané průmyslové vzory - přehled podle tříd

(51) **07-02, 12-10**
(11) 37274
(21) 2017-40917
(22) 31.03.2017
(15) 18.02.2019
(54) **Automobilová vestavba**
(28) 2
(73) Hegmon Radek Mgr. A., Zlín, CZ
(72) Hegmon Radek Mgr. A., Zlín, CZ
(74) Mgr. Jan Drozd, advokát, Mgr. Jan Drozd, třída Tomáše Bati 3067, Zlín, 76001

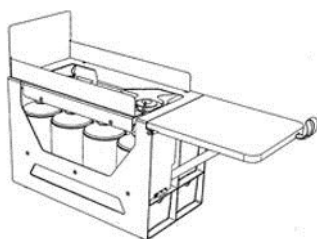

1.1

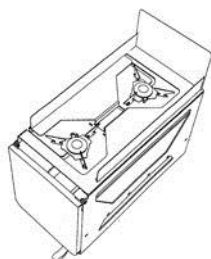

1.2

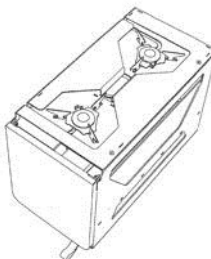

1.3

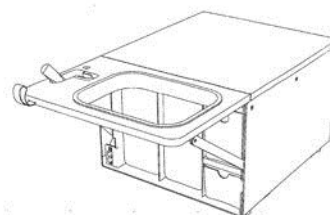

2.1

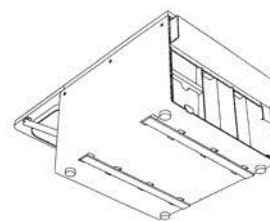

2.2

(51) **09-01**
(11) 37275
(21) 2017-41026
(22) 01.09.2017
(15) 18.02.2019
(54) **Láhev**
(28) 1
(73) Masopust Jaroslav, Praha 2, Vinohrady, CZ
Zbytek Zdeněk Ing., Praha 4, Chodov, CZ
(72) Masopust Jaroslav, Praha 2, Vinohrady, CZ
Zbytek Zdeněk Ing., Praha 4, Chodov, CZ
(74) RETROPATENT s.r.o., Dobiášova 1246/29, Liberec, Liberec VI-Rochlice, 46006



1.1

Seznam vlastníků zapsaných průmyslových vzorů

(73)	(11)	(51)	(73)	(11)	(51)
Hegmon Radek Mgr. A., Zlín, CZ	37274	07-02	Masopust Jaroslav, Praha 2, Vinohrady, CZ	37275	09-01
Zbytek Zdeněk Ing., Praha 4, Chodov, CZ	37275	09-01			

Dodatková ochranná osvědčení pro léčiva a pro přípravky na ochranu rostlin

Zánik dodatkového osvědčení na patent

(11) 290063/307

Úřední rozhodnutí a oznámení

MK4A, MK4F

Zánik patentů a autorských osvědčení uplynutím doby platnosti

(11)	(21)	Int.Cl/(51)	(11)	(21)	Int.Cl/(51)
290063	1994-345	8/A01N 43/10	301056	2000-3054	8/C07K 14/315
298746	2000-2993	8/C07D 213/61	301342	2000-3042	8/G02B 17/06
299182	2000-2858	8/A61K 9/22	301383	2000-3041	8/G21K 1/06
299696	2000-3078	8/A61M 15/00	302485	2000-3040	8/B01D 35/06
300384	2000-3166	8/A61K 6/08	305179	2001-367	8/B28B 11/00

MK1K

Zániky užitečných vzorů uplynutím doby platnosti

(11)	(21)	(51)	(11)	(21)	(51)
19458	2009-20872	B60R 13/10	27339	2014-29781	B32B 37/02
19479	2009-20862	F41A 9/74	27345	2014-29813	B65G 47/22
19526	2009-20881	A23L 1/08	27346	2014-29819	B65D 23/00
19571	2009-20878	F24B 1/02	27347	2014-29825	B01J 23/745
19918	2009-20870	B65D 88/28	27348	2014-29843	B66B 9/16
22175	2010-23236	A61K 31/74	27376	2014-29778	C12C 1/18
22300	2011-24215	B62K 5/003	27379	2014-29824	A62B 99/00
22667	2011-24678	A61B 5/04	27380	2014-29829	A41D 1/06
22670	2011-24184	A47C 3/20	27402	2014-29814	C02F 1/70
22724	2011-24673	A23K 1/18	27428	2014-29800	B60N 2/005
22741	2011-24645	C06B 45/02	27440	2014-29821	B65D 23/00
22765	2011-24675	E02F 9/28	27449	2014-29790	G01N 23/20
22830	2011-24624	E01D 19/08	27461	2014-29833	E04H 17/14
22904	2011-24667	A43B 3/16	27462	2014-29834	E04F 15/02
22977	2011-24629	H02N 1/08	27463	2014-29835	E04H 17/14
22979	2011-24650	G01N 33/50	27484	2014-29802	C08F 10/06
23079	2011-24594	G07C 3/04	27488	2014-29841	C06B 45/06
23148	2011-24646	A01F 25/16	27518	2014-29832	E04H 17/14
23646	2011-24654	C23G 5/02	27541	2014-29791	A61B 5/103
24466	2011-24588	G01R 31/00	27542	2014-29836	G08G 1/065
24976	2011-24652	C06B 33/00	27571	2014-29823	B65D 81/18
27246	2014-29775	G06Q 50/12	27624	2014-29810	C05F 17/02
27267	2014-29777	A45C 3/06	27790	2014-29780	A61H 35/00
27268	2014-29779	G01N 21/39	27945	2014-29828	E03D 13/00
27303	2014-29809	A23B 4/044	28133	2014-29774	A47J 43/00
27325	2014-29826	C08L 53/00	28259	2014-29847	F21V 11/08
27326	2014-29838	B23B 3/06	28527	2014-29773	G06K 19/067

MK4Q

Zániky práva ze zapsaných průmyslových vzorů uplynutím doby ochrany

(11)	(21)	Int.Cl/(51)	(11)	(21)	Int.Cl/(51)
28188	1998-31097	6/25-01	36167	2013-39653	9/07-02
28323	1998-31098	6/13-03	36254	2013-39654	9/19-01
34370	2008-37504	8/06-01			

ND4Q

První obnovy doby ochrany průmyslových vzorů

(51) 32-00
(11) 36127
(21) 2014-39807
(22) 21.01.2014
(54) Ornament - vzor

(51) 08-06
(11) 36575
(21) 2014-39878
(22) 03.04.2014
(54) Klika

(51) 03-01
(11) 36451
(21) 2014-39949
(22) 24.06.2014
(54) Taška s popruhem

ND4Q

Třetí obnovy doby ochrany průmyslových vzorů

(51) 19-06
(11) 32358
(21) 2004-35120
(22) 18.02.2004
(54) Psací prostředek

(51) 09-03
(11) 32460
(21) 2004-35237
(22) 13.04.2004
(54) Obal na cukrovinky

PD4A

Převod práv a ostatní změny majitelů patentů

(11) 303884
(21) 2003-758
(73) Bristol-Myers Squibb Holdings Ireland Unlimited Company, 6312
Steinhausen, CH

(11) 307250
(21) 2017-264
(73) UNIRON s.r.o., Hlavnice, CZ

PD1K

Převod práv a ostatní změny majitelů užitných vzorů

(11) 21566
(21) 2010-22910
(73) ETA a. s., Praha 8, Karlín, CZ

(11) 28096
(21) 2014-30175
(73) ETA a. s., Praha 8, Karlín, CZ

(11) 21567
(21) 2010-22911
(73) ETA a. s., Praha 8, Karlín, CZ

(11) 30163
(21) 2016-32999
(73) ETA a. s., Praha 8, Karlín, CZ

(11) 21568
(21) 2010-22912
(73) ETA a. s., Praha 8, Karlín, CZ

(11) 30822
(21) 2017-33730
(73) ETA a. s., Praha 8, Karlín, CZ

(11) 26479
(21) 2013-28568
(73) ETA a. s., Praha 8, Karlín, CZ

PD4Q

Převod práv a ostatní změny vlastníků průmyslových vzorů

(11) 36248
(21) 2013-39661
(73) ETA a. s., Praha 8, Karlín, CZ

(11) 36368
(21) 2014-39938
(73) ETA a. s., Praha 8, Karlín, CZ

(11) 36310
(21) 2014-39836
(73) ETA a. s., Praha 8, Karlín, CZ

QA9A

Nabídka licence

- (73) Vysoká škola báňská - technická univerzita Ostrava, Ostrava - Poruba, CZ
Centrum výzkumu globální změny AV ČR, v.v.i., Brno, CZ
Státní ústav jaderné, chemické a biologické ochrany, v.v.i., Milín, CZ
- (11) 304046
- (54) Bionanokompozit, způsob jeho výroby a použití

- (73) Vysoká škola báňská-Technická univerzita Ostrava, Ostrava, Poruba, CZ
- (11) 307727
- (54) Zařízení pro vytápění prostor konverzí mikrovln na teplo

Zamítnuté a částečně zamítnuté přihlášky ochranných známek před zveřejněním

Kapitola obsahuje údaje o rozhodnutích o přihláškách ochranných známek, u kterých byly na základě provedeného věcného průzkumu shledány Úřadem důvody pro zamítnutí přihlášky ochranné známky podle ustanovení § 4 nebo 6 zákona č. 441/2003 Sb. Na základě toho Úřad vydal rozhodnutí o zamítnutí přihlášky podle ustanovení § 22 zákona č. 441/2003 Sb., a to pro celý seznam výrobků a služeb nebo pro jeho část. Údaje o výsledku rozhodnutí (zamítnutí přihlášky, částečně zamítnutí přihlášky) jsou uvedeny jako datum právní moci rozhodnutí/výsledek rozhodnutí.

(210) **O-531183**

(540)

Centrální inkasní společnost

17.02.2019/NABYTÍ P.M. - ZAMÍTNUTÍ PŘIHLÁŠKY

(210) **O-546924**

(540)

lezec

10.02.2019/NABYTÍ P.M. - ČÁSTEČNĚ ZAMÍTNUTÍ PŘIHLÁŠKY

(210) **O-533746**

(540)

KOKTEJLOVÝ KURZ

08.02.2019/NABYTÍ P.M. - ZAMÍTNUTÍ PŘIHLÁŠKY

(210) **O-547640**

(540)

(210) **O-535919**

(540)

**SI DIGESTIV - ZDROJ
VSTŘEBATELNÉHO KŘEMÍKU PRO
LIDSKÝ ORGANISMUS**

12.02.2019/NABYTÍ P.M. - ZAMÍTNUTÍ PŘIHLÁŠKY

DENKER 

01.01.2019/NABYTÍ P.M. - ZAMÍTNUTÍ PŘIHLÁŠKY

(210) **O-538226**

(540)

CONSUMER FINANCE HOLDING

12.02.2019/NABYTÍ P.M. - ZAMÍTNUTÍ PŘIHLÁŠKY

(210) **O-548073**

(540)

MĚŘIČ VYDÝCHANOSTI VZDUCHU

12.02.2019/NABYTÍ P.M. - ČÁSTEČNĚ ZAMÍTNUTÍ PŘIHLÁŠKY

(210) **O-538433**

(540)

CHMELOVICE

05.02.2019/NABYTÍ P.M. - ČÁSTEČNĚ ZAMÍTNUTÍ PŘIHLÁŠKY

(210) **O-548561**

(540)

Truck aréna

08.02.2019/NABYTÍ P.M. - ZAMÍTNUTÍ PŘIHLÁŠKY

(210) **O-538706**

(540)

Hormonální jóga

15.12.2018/NABYTÍ P.M. - ČÁSTEČNĚ ZAMÍTNUTÍ PŘIHLÁŠKY

(210) **O-549084**

(540)

Konopná prodejna

12.02.2019/NABYTÍ P.M. - ZAMÍTNUTÍ PŘIHLÁŠKY

(210) **O-541461**

(540)

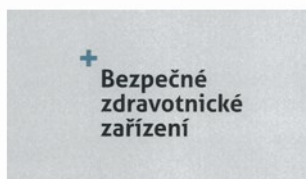

12.02.2019/NABYTÍ P.M. - ZAMÍTNUTÍ PŘIHLÁŠKY

(210) **O-549377**

(540)



05.02.2019/NABYTÍ P.M. - ZAMÍTNUTÍ PŘIHLÁŠKY

(210) **O-543504**

(540)

PRAHACITY

15.01.2019/NABYTÍ P.M. - ZAMÍTNUTÍ PŘIHLÁŠKY

Zveřejněné přihlášky ochranných známek

(210) **O-508544**

(220) 23.10.2013

(320) 23.10.2013

(511) 20, 28, 30, 32, 35

(540)

TUZEX

(510) (20) nafukovací reklamní předměty, dekorační předměty a ozdoby v rámci této třídy; (28) hrací karty a žertovné předměty jako reklamní a propagační předměty; (30) káva a čaj, žvýkačky, cukrovinky jako reklamní a propagační předměty; (32) nealkoholické nápoje a energy drinky; (35) zprostředkování obchodu s výrobky uvedenými výše ve třídě 20, 28, 30 a 32.

(730) **B C S R s.r.o.**, Pod Urpinom 21, 97401 Banská Bystrica, SK

(740) Mgr. Zuzana Jugová, Podlesí 277, Valašské Meziříčí, 75701

(210) **O-538044**

(220) 14.03.2017

(320) 14.03.2017

(511) 21, 40, 42

(540)



(510) (21) domácí a kuchyňské potřeby a nádoby, hřebeny a mycí houby, kartáče, materiály pro výrobu kartáčů, pomůcky pro čištění, sklo v surovém stavu nebo částečně zpracované, výrobky ze skla, porcelánu a kameniny, uživatelské, ozdobné a figurální porcelán, keramické výrobky uživatelské, ozdobné a figurální, porcelánové a keramické polotovary pro další užití, porcelánové jídelní, čajové a moka soupravy, včetně ozdobných doplňků, ozdobný porcelán, jako dózy, doplňky k soupravám i samostatné, porcelánové náprstky, jednotlivé porcelánové výrobky, figurální porcelán, křišťálové, umělecké a barevné sklo, foukané sklo, skleněné výrobky, sklo hladké, sklo zušlechťované, sklo ryté, broušené, malované, zlacené, leptané, hutně zdobené a sklo zdobené dekoračními technikami, nápojové, stolní, dekorativní soubory skla, jednotlivé skleněné výrobky, jako poháry, číše, džbány, láhve, karafy, sklenice, misky, misky, talíře, vázy, zvonky, svícny, skleněné výrobky a jejich části, náčiní a nádoby pro domácnost nebo kuchyň, nádoby porcelánové, kameninové a keramické, suvenýry a miniatury v rámci této třídy, skleničky, jídelní, kávové a čajové servery, hrníčky, tácy, talířky, vázičky, sklo surové nebo polozpracované jako upomínkové předměty, lahvičky, dárkové předměty ze skla a keramiky, upomínkové předměty a výrobky ze skla, porcelánu, kameniny a plastických hmot, květináče, toaletní kufříky, rohy na pití, otvíráky na láhve, vybavení koupelen, jmenovitě držáky mýdla, misky na mýdlo, nádoby na mýdlo, držáky na zubní kartáčky, věšáky na ručníky, krabičky na kapesníky, držáky políček, police, držáky sklenic, kulaté věšáky na ručníky, držáky ručnic, soupravy kartáčů, skládající se z čistící štetky a stojanu, nožní opěry, koše na ručníky pro hosty, obalové sklo, láhve, čajové konvice neelektrické nikoliv z drahých kovů, schránky na pečivo, soupravy kuchyňského nádobí, kuchyňské hrnce, kotlíky, soupravy kořenek, solničky, slánky, pepřenky, mlýnky na pepř, kalíšky na vejce, krabice na jídlo, stojánky na jídelní lístky, pokladničky na peníze; (40) zpracování materiálů během výroby látek nebo předmětů, jako stříhání, tvarování, leštění broušením, nebo pokovování, zakázková výroba zboží dle objednávky a specifikace jiných osob vztahující se ke všem výrobkům ve výše uvedené třídě 21, zejména zpracování a úprava porcelánové a keramické hmoty, vypalování porcelánu a keramiky, vnější úpravy porcelánových a keramických výrobků, jako aplikace obrazových motivů, barvení a nanášení kovů, zpracování skla, výroba skleněných výrobků, sklářské práce, jako zušlechťování a úprava skla, foukání skla, tepelné tvarování, leštění, broušení, pískování, barvení, malování, leptání, zlacení, rytí, matování, úprava materiálů, dámské a pánské krejčovství, lemování nebo obšívání látek a oděvů, úprava a přešívání oděvů, zhotovování oblečení, protokolová úprava textilií, stříhání látek, úprava a zpracování textilu, barvení látek a obuvi, vyšívání a potisk oblečení, zpracování, úprava

a oprava plastů a kovových materiálů, ohýbání, lepení, leštění, lisování, tváření za tepla i za studena, dělení, řezání, spojování, svařování, mechanické opracování, laminování, montáž materiálů na objednávku pro třetí osoby, tónování skla, vodovzdorná impregnace látek, vodovzdorná úprava látek, vazba tiskovin; (42) vědecké a technické služby a související výzkum a projektování, průmyslová analýza a výzkum, navrhování vnější úpravy porcelánových, keramických a jiných výrobků uvedených ve výše uvedené třídě 21, navrhování technologie výroby a technologie vnější úpravy porcelánových a keramických výrobků, průmyslový design v oboru porcelánu a keramiky, tvorba grafických návrhů v oboru porcelánu a keramiky, technologické poradenství v oboru porcelánu a keramiky z hlediska jejich výroby a designu a vlastností a užití, tvorba a vypracování modelů pro porcelánové a keramické výrobky, navrhování uživatelských a ozdobných a figurálních výrobků, grafické práce související s porcelánovým a keramickým průmyslem, grafický design, umělecký design, oděvní návrhářství, interiérová výzdoba, design obalů a dárkových balení výrobků, navrhování obalů, vývoj a výzkum nových výrobků.

(730) **Mapona s.r.o.**, Čechova 656/24, Přerov, Přerov I - Město, 75002, CZ

(210) **O-538433**

(220) 28.03.2017

(320) 28.03.2017

(511) 32

(540)

CHMELOVICE

(510) (32) pivo, šumivé a jiné nealkoholické nápoje, výtahy z chmele.

(730) **Mayerová Hana**, Tyršova 135, Beroun, 26601, CZ

(740) Ing. Vladimír Belfin, Litovická 305, Hostivice, 25301

(210) **O-545955**

(220) 21.02.2018

(320) 21.02.2018

(511) 30

(540)



(510) (30) čokoláda, cukrářské výrobky bez léčivých přísad, zejména čokoládové sladkosti a cukrovinky, sušenky, oplatky, zákusky a koláče, jemné pečivo, pečené výrobky a výrobky z mouky a těsta, čokoládové pomazánky.

(591) Barevná

(730) **Mondelez Slovakia Intellectual Property s.r.o.**, Račianska 44, 83242 Bratislava, Nové Mesto, SK

(740) Společná advokátní kancelář Všecka Zelený Švorčík Kalenský a partneři, JUDr. Otakar Švorčík, advokát, Hájkova 2, Praha 2, 12000

(210) **O-545956**
(220) 21.02.2018
(320) 21.02.2018
(511) 30
(540)



(510) (30) čokoláda, cukrářské výrobky bez léčivých přísad, zejména čokoládové sladkosti a cukrovinky, sušenky, oplatky, zákusky a koláče, jemné pečivo, pečené výrobky a výrobky z mouky a těsta, čokoládové pomazánky.
(591) Barevná
(730) **Mondelez Slovakia Intellectual Property s.r.o.**, Račianska 44, 83242 Bratislava-Nové Mesto, SK
(740) Společná advokátní kancelář Všetěčka Zelený Švorčík Kalenský a partneři, JUDr. Otakar Švorčík, advokát, Hálkova 2, Praha 2, 12000

(210) **O-545957**
(220) 21.02.2018
(320) 21.02.2018
(511) 30
(540)



(510) (30) čokoláda, cukrářské výrobky bez léčivých přísad, zejména čokoládové sladkosti a cukrovinky, sušenky, oplatky, zákusky a koláče, jemné pečivo, pečené výrobky a výrobky z mouky a těsta, čokoládové pomazánky.
(591) Barevná
(730) **Mondelez Slovakia Intellectual Property s.r.o.**, Račianska 44, 83242 Bratislava, Nové Mesto, SK
(740) Společná advokátní kancelář Všetěčka Zelený Švorčík Kalenský a partneři, JUDr. Otakar Švorčík, advokát, Hálkova 2, Praha 2, 12000

(210) **O-545958**
(220) 21.02.2018
(320) 21.02.2018
(511) 30
(540)



(510) (30) čokoláda, cukrářské výrobky bez léčivých přísad, zejména čokoládové sladkosti a cukrovinky, sušenky, oplatky, zákusky a koláče, jemné pečivo, pečené výrobky a výrobky z mouky a těsta, čokoládové pomazánky.
(591) Barevná
(730) **Mondelez Slovakia Intellectual Property s.r.o.**, Račianska 44, 83242 Bratislava-Nové Mesto, SK
(740) Společná advokátní kancelář Všetěčka Zelený Švorčík Kalenský a partneři, JUDr. Otakar Švorčík, advokát, Hálkova 2, Praha 2, 12000

(210) **O-545959**
(220) 21.02.2018
(320) 21.02.2018
(511) 30
(540)



(510) (30) čokoláda, cukrářské výrobky bez léčivých přísad, zejména čokoládové sladkosti a cukrovinky, sušenky, oplatky, zákusky a koláče, jemné pečivo, pečené výrobky a výrobky z mouky a těsta, čokoládové pomazánky.
(591) Barevná
(730) **Mondelez Slovakia Intellectual Property s.r.o.**, Račianska 44, 83242 Bratislava, Nové Mesto, SK
(740) Společná advokátní kancelář Všetěčka Zelený Švorčík Kalenský a partneři, JUDr. Otakar Švorčík, advokát, Hálkova 2, Praha 2, 12000

(210) **O-545960**
(220) 21.02.2018
(320) 21.02.2018
(511) 30
(540)



(510) (30) čokoláda, cukrářské výrobky bez léčivých přísad, zejména čokoládové sladkosti a cukrovinky, sušenky, oplatky, zákusky a koláče, jemné pečivo, pečené výrobky a výrobky z mouky a těsta, čokoládové pomazánky.
(591) Barevná
(730) **Mondelez Slovakia Intellectual Property s.r.o.**, Račianska 44, 83242 Bratislava-Nové Mesto, SK
(740) Společná advokátní kancelář Všetěčka Zelený Švorčík Kalenský a partneři, JUDr. Otakar Švorčík, advokát, Hálkova 2, Praha 2, 12000

(210) **O-546726**
(220) 22.03.2018
(320) 04.03.2016
(511) 5
(540)

piùlatte

(510) (5) farmaceutické přípravky, hygienické přípravky k léčebným účelům, dietetické potraviny, nápoje a přípravky pro léčebné účely, potraviny a nápoje pro děti a kojence, výživové doplňky pro lidskou spotřebu.
(730) **DMK Baby GmbH**, Henrich-Focke-Straße 4, 28199 Bremen, DE
(740) Všeťečka Zelený Švorčík Kalenský & Partners, advokátní a patentová kancelář, JUDr. Otakar Švorčík, advokát, Hálkova 2, Praha 2, 12000

(210) **O-549877**
(220) 14.08.2018
(320) 14.08.2018
(511) 14, 35, 41
(540)

MM MOLDAVITE MUSEUM

(510) (14) šperky z drahých kovů, šperky z minerálních kamenů, vzácné kovy a jejich slitiny a výrobky z těchto kovů nebo postříbeného nebo pozlaceného kovu, šperky a klenoty z obecných kovů, bižuterie, drahokamy, minerální kameny, odznaky z drahých kovů a minerálních kamenů, perly, medailonky, náhrdelníky, jehlice do kravat, manžetové knoflíky, ozdobné a pamětní mince, přístroje na měření času, hodinky, budíky, kapsní hodinky, chronometry, řemínky na náramkové hodinky, řetízky k hodinkám, pouzdra na hodinky, kryty hodin; (35) organizování výstav k obchodním a reklamním účelům, propagační a reklamní činnost, průzkum trhu, inzerce, marketing, import a export; (41) výchovná, vzdělávací a kulturní činnost, muzejní a s tím související činnosti, pořádání výstav za účelem vzdělávání a zábavy, vydavatelská, nakladatelská a publikační činnost, průvodcovství, odborné přednášky, odborné poradenství v oblasti muzejní činnosti, půjčování knih, organizace a vedení konferencí.
(730) **Občanské sdružení Muzeum Vltavínů**, Panská 19, Český Krumlov, Vnitřní Město, 38101, CZ
(740) AK Štros & Kusák, JUDr. David Štros, advokát, Národní 32, Praha 1, 11000

(210) **O-550422**
(220) 12.09.2018
(320) 12.09.2018
(511) 6, 20, 24, 35
(540)

Diamond sleep

(510) (6) postelové pružiny kovové nerezové; (20) postele manželské, postele jednolůžkové, dětské postele s matrací, matrace z paměťové pěny, kontinentální box spring postele, postelové dřevěné rámy, konstrukce postelí, čela postelí látková, kožená a se dřevem, dřevěný nábytek; (24) lůžkoviny z bavlny, hedvábí a antibakteriálních tkanin, textilní potahy z bavlny, hedvábí a antibakteriálních tkanin; (35) prodej výrobků výše uvedených ve třídách 20 a 24 v obchodech i na internetu, reklama.
(730) **Hrubá Hana**, Sadová 247, Holubice, 25265, CZ

(210) **O-551045**
(220) 10.10.2018
(320) 10.10.2018
(511) 20, 28, 37
(540)

KATEON

(510) (20) nekovové a nesvětelné exteriérové a interiérové označení budov a domů (tabule, tabulky i samostatná čísla a písmena), nábytek všeho druhu kovový, dřevěný, plastový, sektorový nábytek, kuchyně, kuchyňské linky, židle, stoly, skříně, vestavěné skříně, postele, pohovky, vše z přírodních i umělých materiálů, včetně nábytkových nekovových doplňků, dekorační a umělecké předměty ze dřeva, zrcadla samostatná, zrcadla jako součást nábytku a interiéru, nábytek na zakázku, truhlářské výrobky ve třídě 20, zahradní nábytek, kryté zahradní houpačky; (28) hry, hračky, prolézačky, skluzavky; (37) stavební činnost, exteriérová a interiérová identifikace budov a domů (instalace).
(591) Barevná
(730) **Tetera Vilém**, Pravčice 51, Pravčice, 76824, CZ
(740) Ing. Zdeněk Kučera, Dlouhá 207 (P.O.Box 92), Slušovice, 76315

(210) **O-551081**
(220) 12.10.2018
(320) 12.10.2018
(511) 35, 36, 38, 42
(540)

BuyFREE

(510) (35) administrativní zpracování a organizování zásilkových služeb, administrativní zpracování počítačových nákupních objednávek, administrativní zpracování nákupních objednávek v rámci služeb poskytovaných zásilkovými společnostmi, elektronické obchodní služby, a to poskytování informací o výrobcích prostřednictvím telekomunikačních sítí k reklamním a prodejním účelům, elektronické zpracování objednávek, online objednávkové služby, poradenské a informační služby ohledně tarifů, počítačové on-line objednávky, poskytování informací zákazníkům o výrobku, provozování online trhu pro kupující a prodejce výrobků a služeb, sjednávání a uzavírání obchodních transakcí pro třetí strany, služby obchodního zprostředkování a poradenství v oboru prodeje výrobků a poskytování služeb, zprostředkování obchodních a komerčních kontaktů, zprostředkování obchodů pro třetí strany, pronájem reklamních ploch, reklama; (36) finanční služby, finanční informace poskytované prostřednictvím počítačové databáze, zpracování elektronických plateb, finanční převody a transakce a platební služby, poskytování finančních informací prostřednictvím webových stránek, poskytování finančních služeb prostřednictvím globální počítačové sítě nebo internetu, finanční služby týkající se vyplácení hotovosti, služby v oblasti platby účtů poskytované prostřednictvím webových stránek, spotřebitelské úvěry; (38) poskytování přístupu k obsahu, webovým stránkám a portálům, služby webových portálů, telekomunikační služby, šíření informací prostřednictvím komunikačních sítí zejména internetu a bezdrátových, kabelových a satelitních sítí, elektronický přenos dat v počítačových sítích a internetu, komunikační služby prostřednictvím internetu, vnějších a vnitřních sítí, počítačová komunikace, elektronický přenos dat pomocí výpočetní techniky, elektronický přenos dat na zakázku (za úplatu), elektronická pošta, zprostředkování a poskytování přístupu do globálních, světových a lokálních počítačových sítí a internetu, poskytování interaktivních on-line vývěsek pro přenos vzkazů mezi počítačovými uživateli; (42) hosting prostoru pro webové stránky, hosting portálu na internetu, hosting on-line platformy pro nahrávání, návrhy, strukturování a programování či jiné vytváření a instalace počítačových programů, údržba a správa internetových portálů a serveru a internetových či intranetových počítačových stránek a nástěnek a internetových či intranetových aplikací,

návrhy, strukturování a programování či jiné vytváření a instalace a údržba počítačových systémů a databází a databázových systémů, výzkum a vývoj a tvorba systémů pro elektronické obchodování, včetně příslušného software a hardware, programování internetových databázových systémů, programování multimediálních aplikací, tvorba interaktivních a grafických programů, tvorba www prezentací, softwarové řešení www serverů, návrh www stránek, tvorba počítačové animace a vizualizace, poskytování vyhledávačů pro internet, převod (konverze) počítačových programů, dat či jiných údajů v elektronické podobě z různých formátů do jiných formátů (ne fyzický), převod (konverze) dokumentů, dat či jiných údajů z fyzických médií na elektronická média.

- (591) Barevná
(730) **Aktivapronet s.r.o.**, Purkyňova 774/14, Kroměříž, 76701, CZ
(740) Ing. Yveta Vinklerová, Mojžířovo náměstí 2993/13, Brno, Královo Pole, 61200

- (210) **O-551254**
(220) 22.10.2018
(320) 22.10.2018
(511) 16, 35, 38, 41
(540)

MERCURY'S
MAGAZINE

- (510) (16) časopisy; (35) cílené zaslání reklamních materiálů, grafická úprava pro reklamní účely, marketing, cílený marketing, marketing v rámci softwarového publikování, on-line inzerce v počítačové síti, prezentace výrobků v komunikačních médiích pro účely maloobchodu, pronájem reklamního času v komunikačních médiích, návrh reklamních materiálů, služby obchodního zprostředkování, poradenství v oblasti komunikačních strategií při styku s veřejností, pořádání módních přehlídek, poradenství v oblasti komunikační strategie v reklamě, pořádání veletrhů pro obchodní či reklamní účely, pořádání výstav pro obchodní či reklamní účely, poskytování informací o obchodních kontaktech, poskytování obchodních informací prostřednictvím webových stránek, pronájem reklamního času v komunikačních médiích, pronájem reklamního materiálu, propagace, provozování on-line trhu pro kupující a prodejce výrobků a služeb, předvádění zboží, psaní scénářů pro reklamní účely, propagace, reklama, rozhlasová reklama, sestavování katalogů informací pro obchodní či reklamní účely, sjednávání a uzavírání obchodních transakcí pro třetí strany, šíření reklamních materiálů, televizní reklama, vydávání reklamních textů, výroba reklamních filmů, příprava eventů, tvorba PR článků, prodej on-line inzerce, prodej tištěné inzerce; (38) televizní vysílání, vysílání kabelové televize; (41) fotografování, plánování večírků, pořádání módních přehlídek pro zábavu, pořádání soutěží, pořádání soutěží krásy, Online vydávání elektronických knih a časopisů, obrazové zpravodajství, poskytování televizních programů bez možnosti stažení prostřednictvím přenosu videa na objednávku, poskytování videí on-line bez možnosti stažení, pronájem osvětlovacích zařízení pro divadelní scény či televizní studia, psaní textů, psaní filmových scénářů, služby grafické úpravy, nikoliv k reklamním účelům, služby nahrávacího studia, služby reportérů (zpravodajství), pronájem videokamer, televizní zábava, titulkování, výroba rozhlasových a televizních programů, vydávání textů.
- (730) **ProCeram a.s.**, Jateční 862/32, Plzeň, Východní Předměstí, 30100, CZ

- (210) **O-551255**
(220) 22.10.2018
(320) 22.10.2018
(511) 35, 38, 41
(540)

TVARCHITECT.COM

- (510) (35) cílené zaslání reklamních materiálů, grafická úprava pro reklamní účely, marketing, cílený marketing, marketing v rámci softwarového publikování, on-line inzerce v počítačové síti, prezentace výrobků v komunikačních médiích pro účely maloobchodu, pronájem reklamního času v komunikačních médiích, návrh reklamních materiálů, služby obchodního zprostředkování, poradenství v oblasti komunikačních strategií při styku s veřejností, pořádání módních přehlídek, poradenství v oblasti komunikační strategie v reklamě, pořádání veletrhů pro obchodní či reklamní účely, pořádání výstav pro obchodní či reklamní účely, poskytování informací o obchodních kontaktech, poskytování obchodních informací prostřednictvím webových stránek, pronájem reklamního času v komunikačních médiích, pronájem reklamního materiálu, propagace, provozování on-line trhu pro kupující a prodejce výrobků a služeb, předvádění zboží, psaní scénářů pro reklamní účely, propagace, reklama, rozhlasová reklama, sestavování katalogů informací pro obchodní či reklamní účely, sjednávání a uzavírání obchodních transakcí pro třetí strany, šíření reklamních materiálů, televizní reklama, vydávání reklamních textů, výroba reklamních filmů, příprava eventů, tvorba PR článků, prodej on-line inzerce, prodej tištěné inzerce; (38) televizní vysílání, vysílání kabelové televize; (41) fotografování, plánování večírků, pořádání módních přehlídek pro zábavu, pořádání soutěží, pořádání soutěží krásy, Online vydávání elektronických knih a časopisů, obrazové zpravodajství, poskytování televizních programů bez možnosti stažení prostřednictvím přenosu videa na objednávku, poskytování videí on-line bez možnosti stažení, pronájem osvětlovacích zařízení pro divadelní scény či televizní studia, psaní textů, psaní filmových scénářů, služby grafické úpravy, nikoliv k reklamním účelům, služby nahrávacího studia, služby reportérů (zpravodajství), pronájem videokamer, televizní zábava, titulkování, výroba rozhlasových a televizních programů, vydávání textů.
- (591) Barevná
(730) **ProCeram a.s.**, Jateční 862/32, Plzeň, Východní Předměstí, 30100, CZ

- (210) **O-551256**
(220) 22.10.2018
(320) 22.10.2018
(511) 16, 35, 38, 41
(540)

LIVING MEDIA

- (510) (16) časopisy; (35) cílené zaslání reklamních materiálů, grafická úprava pro reklamní účely, marketing, cílený marketing, marketing v rámci softwarového publikování, on-line inzerce v počítačové síti, prezentace výrobků v komunikačních médiích pro účely maloobchodu, pronájem reklamního času v komunikačních médiích, návrh reklamních materiálů, služby obchodního zprostředkování, poradenství v oblasti komunikačních strategií při styku s veřejností, pořádání módních přehlídek, poradenství v oblasti komunikační strategie v reklamě, pořádání veletrhů pro obchodní či reklamní účely, pořádání výstav pro obchodní či reklamní účely, poskytování informací o obchodních kontaktech, poskytování obchodních informací prostřednictvím webových stránek, pronájem reklamního času v komunikačních médiích, pronájem reklamního materiálu, propagace, provozování on-line trhu pro kupující a prodejce výrobků a služeb, předvádění zboží, psaní scénářů pro reklamní účely, propagace, reklama, rozhlasová reklama, sestavování katalogů informací pro obchodní či reklamní účely, sjednávání a uzavírání obchodních transakcí pro třetí strany, šíření reklamních materiálů, televizní reklama, vydávání reklamních textů, výroba reklamních filmů, příprava eventů, tvorba PR článků, prodej on-line

inzerce, prodej tištěné inzerce; (38) televizní vysílání, vysílání kabelové televize; (41) fotografování, plánování večírků, pořádání módních přehlídek pro zábavu, pořádání soutěží, pořádání soutěží krásy, Online vydávání elektronických knih a časopisů, obrazové zpravodajství, poskytování televizních programů bez možnosti stažení prostřednictvím přenosu videa na objednávku, poskytování videí on-line bez možnosti stažení, pronájem osvětlovacích zařízení pro divadelní scény či televizní studia, psaní textů, psaní filmových scénářů, služby grafické úpravy, nikoliv k reklamním účelům, služby nahrávacího studia, služby reportérů (zpravodajství), pronájem videokamer, televizní zábava, titulkování, výroba rozhlasových a televizních programů, vydávání textů.

(591) Barevná

(730) **ProCeram a.s.**, Jateční 862/32, Plzeň, Východní Předměstí, 30100, CZ

(210) **O-551289**

(220) 23.10.2018

(320) 23.10.2018

(511) 25, 32, 41

(540)



(510) (25) sportovní oblečení, sportovní obuv, sportovní čepice, sportovní kšilt [pokrývka hlavy], sportovní bundy, sportovní legíny, sportovní tílka, sportovní podprsenky, sportovní dresy, sportovní kalhoty, sportovní ponožky, sportovní rozlišovací vesty, dresy na bojové sporty, sportovní mikiny s kapucí, sportovní trička odvádějící vlhkost, sportovní kalhoty odvádějící vlhkost, golfky (sportovní kalhoty pod kolena), krátké kalhoty, sportovní trička s krátkým rukávem; (32) nápoje pro sportovce, nápoje pro sportovce obohacené proteiny, nápoje pro sportovce s obsahem elektrolytů, nápoje iontové, energetické nápoje, nápoje obsahující vitamíny, nutričně obohacené nápoje, energetické nápoje obsahující kofein, nealkoholické nápoje; (41) organizace kulturních, zábavních a sportovních akcí, služby v oblasti sportu a fitness, služby týkající se organizování sportovních akcí, organizování sportovních akcí, soutěží a sportovních turnajů, poskytování informací o sportovních aktivitách, sportovní aktivity.

(591) Barevná

(730) **BHC PRO s.r.o.**, Vranická 2356, Praha 9, Újezd nad Lesy, 19016, CZ

(740) Advokátní kancelář CINK a partneři, s. r. o., Mgr. Ing. Pavel Cink LL.M., Velešlavínova 363/33, Plzeň, Vnitřní Město, 30100

(210) **O-551291**

(220) 23.10.2018

(320) 23.10.2018

(511) 1, 5, 29, 30, 31

(540)

Vegi Steak

(510) (1) protein pro lidskou spotřebu; (5) kasein používaný jako přísada ve výživě; (29) algináty jako potrava pro kulinářské účely, ančovičky, arašidové máslo, arašidy zpracované, bílek, bílkoviny jako potrava, bramborové lupínky, bramborové vločky, brusinkový kompot, bujóny, vývary, cibule zpracovaná, čočka konzervovaná, datle, ovocná dřev, džemy, extrakty z chaluh (jako potrava), fazole, fermentované potraviny na bázi zeleniny, grilované mořské řasy, hrách, hranolky (bramborové)), rozinky, humus (pasta z cizrny), huspeniny, chaluchy (extrakty) jako potrava, jablečné pyré, jedlá želatina, jedlé oleje, jedlé tuky, jogurt, kakaové máslo, kandované ovoce, kaviár, kefir, klobásy, salámy, párky, paštiky, plněné brambory, kokos sušený (kokosová moučka, kokosové máslo, kokosový olej, kokosový tuk, koncentrované vývary, konzervy zeleninové , krekety, kukuřičný olej, kumys (mléčný nápoj), kůry ovocné, kyselé zelí, losos, lupínky (bramborové), mandle zpracované, margarín, marmeláda, máslo, mléčné nápoje, mléčné výrobky, mléko, mořské řasy jedlé zpracované, mražené ovoce, nakládaná zelenina, nakládané okurky, potraviny z ryb, okurky nakládané, olej řepkový jedlý, olivový olej jedlý, olivy konzervované, oříškočokoládové máslo, oříšky zpracované, ovoce

(kandované, kompoty, konzervované, zavařené slazené, mražené), ovocné (kůry, rosoly, saláty), palmové ořechy, palmový olej jedlý, pektin pro potravinářství, polévky, rajčatová šťáva na vaření, rajčatový protlak, rybí plátky, sezamový olej, slunečnicový olej, smetana, sójové boby konzervované jako potrava, sójové výrobky, sójové mléko (náhražka mléka), sušená vejce, sušené ovoce, syrovátka, sýry, syřidlo, šlehačka, šťávy (zeleninové - na vaření), tahini (pasta ze sezamových semínek), tofu, výrobky z tofu, tukové pomazánky na chléb, tukové substance na výrobu jedlých tuků, tvaroh, vejce, vločky (bramborové) zelenina (konzervovaná, sušená, vařená v pikantním nálevu), zeleninové polévky, zeleninové saláty, žampiony konzervované, žlutek; (30) koblíhy, anýz, arašidové cukrovinky, aromatické přípravky do potravin, badyán, bonbony, bramborová moučka pro lidskou spotřebu, bylinky zahradní , koření, cikorka jako kávová náhražka, cukr, cukroví, čaj, čokoládové nápoje, droždí, fazole (moučka z), fondány (cukrovinky), glukóza pro kulinářské účely, guma (žvýkací - ne pro lékařské účely), hořčice, housky, hřebíček (koření), chalva (cukroví), chléb, chuťové přísady, ječmen, kakao, kakaové nápoje, kari (koření), kaše ovesná (mléčná), kečup, kekсы, konzervační sůl, koření, koření z chaluh a mořských řas, krekry, kroupy pro lidskou spotřebu, krupice, kuchyňská sůl, kukuřice (mletá, pražená), kukuřičná kaše, mouka), kukuřičné vločky, kukuřičný škrob, kukuřičný šrot, kurkuma jako potrava, kvas do těsta, kvasnice, kvasinky, droždí v tabletách k nelékařským účelům, kypřicí prášek led (přírodní nebo umělý), led na osvětlení, ledový čaj, lékořice, lepek (potravinářský), listové těsto, loupaný ječmen, loupaný oves, lupínky, vločky (obilné), majonéza, makarony, maltóza (sladový cukr), mandlové cukrovinky, mandlové těsto, marcipán, marinády (chuťové přísady), med, medovníky, perníky, melasa, melasový sirup, mentol do cukrovinek, mentolové cukroví, mořská voda (na vaření), mouka (potravinářská), výrobky z mouky, mouka kukuřičná, musli, muškátové ořechy, nápoje (přísady do jiné než esence), nápoje na bázi čaje, nekynutý chléb, nové koření, nudle, občerstvení na bázi cereálií, ocet, omáčka sójová ostrá, oplátky, ořechy muškátové, oves (loupaný, mletý), ovesná kaše, ovesná mouka, ovesné vločky, ozdoby na dorty, jedlé palačinky, paprika (koření), pasta ze sójových bobů i jako přísada), pastilky (cukrovinky), pečivo (přísady do s výjimkou esenci), pečivo jemné, pepř, pizzy, popcorn, potravinářská mouka, potraviny (přísady do s výjimkou esenci a éterických olejů), potraviny (škrobové), potraviny na bázi ova, potraviny z mouky, příchutě (aroma) příchutě do pečiva, příchutě do nápojů, pšeničná mouka (výrazková) pudinky, rajčatová omáčka, rostlinné přípravky jako kávové náhražky, rýže, rýžové koláčky, ságo, saláty (zálivky na), semolina (pšeničná hrubá mouka), sendviče, sirup melasový, skořice (koření), slad pro lidskou spotřebu, sladidla (přírodní), sladké pečivo, soda bikarbóna pro kuchyňské účely, soda, škrobové výrobky jako potrava, špagety, těsta, těstoviny, tortilly, vanilka (příchutě), zahradní bylinky, zahušťující přípravky na kuchyňské použití, želé, žvýkačky ne pro lékařské účely; (31) arašidy, brambory čerstvé, bylinky čerstvé jako koření, citróny, citrusové ovoce, čekanka salátová, čerstvé kaštiny, čerstvé ovoce, čerstvá čočka, fazole čerstvé, houby čerstvé, hrách čerstvý, hrozny čerstvé , kaštiny, čerstvé krmivo, kukuřice, mandle (ovoce), okurky, olejná pokrutina, olivy čerstvé , paprika (rostlina), pomeranče, pórek, pšenice, rostlinná semena, řasy pro lidskou (potravinu), řepa jedlá, salát hlávkový, semena rostlin, sezam, třtina cukrová, zelenina čerstvá, zrní (obilniny) semena.

(730) **VETO ECO s.r.o.**, Sportovců 520, Kladno, Rozdělov, 27204, CZ

(210) **O-551588**

(220) 02.11.2018

(320) 02.11.2018

(511) 12, 35, 36

(540)

Mladé hvězdy

(510) (12) osobní automobily, jejich díly, součásti a příslušenství, ojeté automobily; (35) velkoobchodní prodej vozidel, maloobchodní prodej vozidel, reklamní služby v oblasti prodeje motorových vozidel, velkoobchodní služby v oblasti automobilového příslušenství, maloobchodní služby týkající se automobilového příslušenství, autobazary, zprostředkování obchodu v oblasti nákupu a prodeje nových a ojetých automobilů, inzertní a reklamní činnost; (36) finanční leasing, leasingové financování, poradenské a zprostředkovací služby v oblasti pojištění vozidel, finanční služby, finanční poradenské služby, finanční služby týkající se motorových vozidel, služby týkající se pojištění motorových vozidel.

(730) **S. & W. Automobily s.r.o.**, Daimlerova 202, Jenišov, 36001, CZ

(740) Advokátní kancelář CINK a partneři, s. r. o., Mgr. Ing. Pavel Cink LL.M., Velešlavínova 363/33, Plzeň, Vnitřní Město, 30100

(210) **O-551601**

(220) 02.11.2018

(320) 02.11.2018

(511) 35, 41, 43

(540)

RECRA[®]
práce mezi svými

(510) (35) reklama, propagace, řízení obchodní činnosti, obchodní administrativa, kancelářské práce; (41) vzdělávání, školení, zábava, sportovní a kulturní činnosti; (43) služby zajišťující stravování a nápoje, dočasné ubytování.

(591) Barevná

(730) **ARCER H&M s.r.o.**, Novomlýnská 1373/5, Praha, 11000, CZ

(740) JUDr. Petr Svatoš, Sadová 1585/7, Ostrava, Moravská Ostrava, 70200

(210) **O-551646**

(220) 06.11.2018

(320) 06.11.2018

(511) 9, 16, 33, 35, 41, 42

(540)



(510) (9) nosiče informací všeho druhu v rozsahu třídy 9, zejména obrazu a zvuku, elektronické publikace; (16) nosiče informací všeho druhu v rozsahu třídy 16, tiskoviny a polygrafické výrobky, například katalogy, prospekty, informační brožury a letáky; (33) alkoholické nápoje v rozsahu třídy 33, zejména vína; (35) propagační činnost, reklama, pomoc při řízení obchodní činnosti, organizování komerčních výstav, soutěží a přehlídek, marketing, průzkumy a analýzy trhu, obchodní poradenství, reklama a marketing prostřednictvím internetu, virtuální obchodní střediska v oblasti nápojů a jídel a jejich kombinací; (41) výchova, vzdělávání, zábava, zvláště v oblasti degustace a hodnocení vín, organizování soutěží, výstav a přehlídek nekomerčního charakteru, podpora vzdělávání; (42) expertní a poradenské služby a činnost v oblasti hodnocení a klasifikace vín.

(730) **Národní vinařské centrum, o.p.s.**, Sobotní 1029, Valtice, 69142, CZ

(740) Pavel Reichel a kol., Ing. Pavel Reichel, Lopatecká 152/14, Praha 4, Podolí, 14700

(210) **O-551647**

(220) 06.11.2018

(320) 06.11.2018

(511) 9, 16, 33, 35, 41, 42

(540)



(510) (9) nosiče informací všeho druhu v rozsahu třídy 9, zejména obrazu a zvuku, elektronické publikace; (16) nosiče informací všeho druhu v rozsahu třídy 16, tiskoviny a polygrafické výrobky, například katalogy, prospekty,

informační brožury a letáky; (33) alkoholické nápoje v rozsahu třídy 33, zejména vína; (35) propagační činnost, reklama, pomoc při řízení obchodní činnosti, organizování komerčních výstav, soutěží a přehlídek, marketing, průzkumy a analýzy trhu, obchodní poradenství, reklama a marketing prostřednictvím internetu, virtuální obchodní střediska v oblasti nápojů a jídel a jejich kombinací; (41) výchova, vzdělávání, zábava, zvláště v oblasti degustace a hodnocení vín, organizování soutěží, výstav a přehlídek nekomerčního charakteru, podpora vzdělávání; (42) expertní a poradenské služby a činnost v oblasti hodnocení a klasifikace vín.

(730) **Národní vinařské centrum, o.p.s.**, Sobotní 1029, Valtice, 69142, CZ

(740) Pavel Reichel a kol., Ing. Pavel Reichel, Lopatecká 152/14, Praha 4, Podolí, 14700

(210) **O-551730**

(220) 09.11.2018

(320) 09.11.2018

(511) 9, 16, 35, 38, 41, 42

(540)

BurdaInternational CZ

(510) (9) data, informace a databáze, nahrané zvukové a zvukově-obrazové záznamy, vše na elektronických, magnetických, optických a jiných nosičích v rámci třídy 9 nebo v elektronických, datových, informačních a telekomunikačních sítích, multimediální aplikace, elektronická periodika a knihy, stahovatelná zvonění pro mobilní telefony, stahovatelné hudební soubory, stahovatelné obrazové soubory, stahovatelné počítačové hry, stahovatelné počítačové programy, počítačové hry, počítačový software; (16) tiskoviny všeho druhu, noviny, časopisy, periodika, knihy, učebnice, učební pomůcky kromě přístrojů, křížovky, katalogy, papírenské zboží; (35) inzertní činnost, reklamní a propagační činnost, marketing, prezentace výrobků v komunikačních médiích pro účely maloobchodu, pronájem reklamních ploch na Internetu, překlad a systemizace informací do počítačové databáze, prodej po telefonu (telemarketing), zajišťování předplatného novin a časopisů, průzkum trhu, průzkum veřejného mínění, komerční informace a rady pro spotřebitele, služby v oblasti srovnávání cen; (38) přenos dat, zpráv a informací, komunikace, šíření tištěných a elektronických periodik a knih, vše prostřednictvím počítačů, elektronických, počítačových, datových a telekomunikačních sítí (zejména prostřednictvím Internetu), poskytování přístupu do počítačových databází, poskytování internetových diskusních fór, poskytování přístupu k informacím na Internetu, provozování internetových portálů; (41) výchovná, vzdělávací a zábavná činnost, sportovní a kulturní aktivity, předprodej vstupenek, organizování vzdělávacích a zábavných soutěží, obrazové a textové zpravodajství, vydavatelská činnost, vydávání elektronických knih a časopisů on-line, poskytování on-line elektronických publikací (bez možnosti stažení), provozování her on-line, rozmnožování a nahrávání zvukových a zvukově-obrazových záznamů, poskytování informací o možnostech zábavy, rekreace a rozptýlení; (42) tvorba, instalace, aktualizace a údržba počítačových programů, pronájem počítačových programů.

(591) Barevná

(730) **Burda International CZ s.r.o.**, Přemyslovská 2845/43, Praha 3, 13000, CZ

(210) **O-551805**
(220) 13.11.2018
(320) 13.11.2018
(511) 33, 35, 40, 43
(540)



(510) (33) vína všech druhů, sekty, alkoholické nápoje (s výjimkou piva); (35) maloobchodní a velkoobchodní prodej a zprostředkovatelské služby v oblasti nákupu a prodeje vín, alkoholických nápojů a nealkoholických nápojů, zprostředkování v oblasti nákupu a prodeje zboží prostřednictvím internetu, a to s víny, alkoholickými a nealkoholickými nápoji, propagační, reklamní a informační činnosti týkající se obchodu s vínem, marketing; (40) vinařství, vinohradnictví, zpracování a výroba vína, zpracování vinného hrozna; (43) hotelové služby, restaurace, vinárny, vinné sklepy, hostinská činnost, poskytování a rezervace přechodného ubytování, pronájem jednacích místností, poskytování prostor pro pořádání akcí, cateringové služby, příprava jídel a nápojů pro spotřebu, rychlé občerstvení, penzion, stravovací a ubytovací služby, rezervace přechodného ubytování a stravování prostřednictvím sítě internet.

(591) Barevná
(730) **Pod Radnicí Hustopeče s.r.o.**, Dukelské nám. 30/6, Hustopeče, 69301, CZ
(740) Patentová a známková kancelář, Ing. Jaromír Přikryl, Včelín 1161, Hulín, 76824

(210) **O-551829**
(220) 14.11.2018
(320) 14.11.2018
(511) 9, 35, 42
(540)

Reservio.com

(510) (9) mobilní aplikace, software a aplikace pro mobilní zařízení, mobilní aplikace ke stažení pro správu dat, mobilní aplikace ke stažení pro přenos dat, mobilní aplikace ke stažení pro přenos informací, mobilní aplikace ke stažení pro správu informací, aplikace ke stažení pro použití s mobilními zařízeními, nahraný obsah (počítačové programy, data a informace), stahovatelné počítačové aplikace, počítačové programy, software, počítačové programy pro telekomunikace, počítačové programy ke zpracování dat, počítačové programy (software ke stažení), software pro rezervaci služeb, software pro provádění a správu rezervací, mobilní aplikace pro rezervaci služeb, mobilní aplikace pro provádění a správu rezervací; (35) firemní plánování, obchodní služby a informace pro spotřebitele, zprostředkování obchodů, zprostředkování obchodů pro třetí strany, reklama a propagace; (42) údržba a instalace počítačových programů, služby v oblasti informačních technologií, vývoj softwaru, programování a implementace softwaru, počítačové programování, programování počítačového softwaru, software (pronájem počítačového -), pronájem počítačového softwaru a programů, pronájem a údržba počítačového softwaru, tvorba počítačových systémů, software jako služba (SaaS), počítačové programy (instalace -), software jako služba (SaaS) pro rezervaci služeb, software jako služba (SaaS) pro provádění a správu rezervací

(730) **Reservio, s.r.o.**, Hlinky 995/70, Brno, Staré Brno, 60300, CZ
(740) Šetina, Komendová & Partners s.r.o., advokátní kancelář, JUDr. Pavla Komendová, Purkyňova 649/127, Brno, Medlánky, 61200

(210) **O-551830**
(220) 14.11.2018
(320) 14.11.2018
(511) 9, 35, 42
(540)

Reservio

(510) (9) mobilní aplikace, software a aplikace pro mobilní zařízení, mobilní aplikace ke stažení pro správu dat, mobilní aplikace ke stažení pro přenos dat, mobilní aplikace ke stažení pro přenos informací, mobilní aplikace ke stažení pro správu informací, nahraný obsah (počítačové programy, data a

informace), počítačové programy, software, počítačové programy pro telekomunikace, počítačové programy ke zpracování dat, software pro provádění a správu rezervací; (35) firemní plánování, obchodní služby a informace pro spotřebitele, zprostředkování obchodů, reklama a propagace; (42) údržba a instalace počítačových programů, služby v oblasti informačních technologií, vývoj softwaru, programování a implementace softwaru, pronájem počítačového softwaru a programů, tvorba počítačových systémů, software jako služba (SaaS), software jako služba (SaaS) pro provádění a správu rezervací.

(730) **Reservio, s.r.o.**, Hlinky 995/70, Brno, Staré Brno, 60300, CZ
(740) Šetina, Komendová & Partners s.r.o., advokátní kancelář, JUDr. Pavla Komendová, Purkyňova 649/127, Brno, Medlánky, 61200

(210) **O-551833**
(220) 14.11.2018
(320) 14.11.2018
(511) 1, 30, 31
(540)



(510) (1) hnojiva, humus, kompost, ornice, zemina pro pěstování, živočišný hnůj; (30) loupáný ječmen, loupáný oves, mšlí, ovesná mouka, ovesné vločky, pohanková mouka, potraviny na bázi ovsu, přípravky z obilovin, vločky (cereální výrobky); (31) krmiva a potrava pro zvířata, krmivo, krmivo pro dobytek, krmivo pro domácí zvířata, krmivo pro ptáky, krmné zrniny, oves, seno, šrot pro drůbež, zbytkové produkty zpracování obilovin jako krmivo.

(591) Barevná
(730) **Miller Alfred**, Kokonínská 18, Rychnov u Jablonce nad Nisou, 46802, CZ
(740) JUDr. Lenka Smolíková LL.M., advokát, Milady Horákové 116/109, Praha 6 - Hradčany, 16000

(210) **O-551854**
(220) 15.11.2018
(320) 15.11.2018
(511) 9
(540)



(510) (9) požární alamy, požární hlásiče, poplašná zařízení, alamy, detektory kouře, dýchací masky, ne pro umělé dýchání, hasicí přístroje, monitorovací zařízení, jiná než pro lékařské účely, ochranné obleky k ochraně před úrazem, radiaci a ohněm.

(591) Barevná
(730) **Nadační fond REGI Base I.**, Konviktská 291/24, Praha 1, 11000, CZ

(210) **O-551859**
(220) 15.11.2018
(320) 15.11.2018
(511) 35, 38, 41
(540)

Médiář

(510) (35) reklamní a marketingová činnost, analýzy a poradenství v reklamě a marketingu, tvorba reklamních kampaní, šíření reklamy, hodnocení obchodně-organizačních postupů (benchmarking), hodnocení vztahující se k obchodní činnosti; (38) šíření zpráv a tiskovin, internetové šíření a přenos inzerce a reklamy a šíření informací, vše prostřednictvím počítačových sítí včetně Internetu; poskytování informací vztahujících se k mediálními komunikacím; (41) nakladatelské a vydavatelské služby, vydávání novin, časopisů, knih, zabezpečování obrazových a zvukových záznamů, tvorba rozhlasových, televizních, filmových a jiných audiovizuálních programů,

kulturní aktivity, služby v oblasti vzdělávání, zábavy a sportu; výchova, vzdělávání, zábava a sportovní činnost, on-line vydavatelské služby, zveřejňování on-line recenzí v oblasti zábavy a vzdělání.

- (730) **News Media s.r.o.**, Klínek č. p. 169, Klínek, 25210, CZ
(740) Halaxová & Halaxová TETRAPAT, Mgr. Eva Halaxová, Jinonická 804/80, Praha 5, Košíře, 15800

- (210) **O-551872**
(220) 15.11.2018
(320) 15.11.2018
(511) 9, 14, 16, 35, 36, 37, 38, 41, 42
(540)

BOC

- (510) (9) vědecké, navigační, zeměměřičské, fotografické, kinematografické, optické, vázící, měřicí, signalizační, kontrolní (inspekční), záchranné a vyučovací přístroje a zařízení, přístroje a nástroje pro vedení, přepínání, přeměnu, akumulaci, regulaci nebo řízení elektrického proudu, přístroje pro záznam, přenos nebo reprodukci zvuku či obrazu, magnetické nosiče dat, disky k nahrávání, prodejní automaty a mechanismy pro mincovní automaty, registrační pokladny, počítačové stroje (kalkulačky), zařízení pro zpracování dat a počítače, hasicí přístroje, hardware a software; (14) bižuterie, šperky, drahé kameny, hodinové a chronometrické přístroje, drahé kovy a jejich slitiny, mince, umělecká díla z drahých kovů, šperkovnice, krabice z drahých kovů, pouzdra, pouzdra na hodiny a hodinky, náramky, řetězy, klíčenky, sošky nebo figurky z drahých kovů, medaile, pouzdra na medaile; (16) papír, lepenka, tiskoviny, knihařský materiál, fotografie, papírnické výrobky spadající do této třídy, lepidla ke kancelářským účelům nebo pro domácnost, materiály pro umělce, štetce, psací stroje a kancelářské potřeby (kromě nábytku), výukový a učební materiál (kromě přístrojů), umělohmotné balicí materiály (nezařazené do jiných tříd), tiskařské typy, tiskařské štočky; (35) reklama, pomoc při řízení obchodní činnosti, podnikové řízení, kancelářské služby, management a administrativní služby, obchodní konzultační služby, administrativní služby související s odkazováním klientů na poskytovatele právních služeb; (36) pojištění, finanční obchody, peněžní záležitosti, činnosti související s nemovitostmi; (37) výstavba budov, silnic, mostů, informace v oblasti stavebnictví, dohled stavebních prací, pokrývání zdiva, omítací a klempířské práce, střešní práce, izolační a těsnicí práce v interiéru, demolice staveb, pronájem stavebních strojů, čištění budov (domácnost), budov (vnější plochy) nebo oken, čištění nebo údržba vozidel, pomoc v případě poruchy vozidla (opravy), dezinfekce, samoobslužné prádelny, renovace oděvů, údržba, čištění a opravy kůže a kožešin, žehlení prádla, opravy obuvi, vulkanizace pneumatik (opravy), instalace, údržba a opravy kancelářských zařízení, instalace, údržba a opravy strojů, instalace, údržba a opravy počítačů, údržba a opravy hodinek, oprava zámků, restaurování nábytku, stavba lodí; (38) telekomunikační služby; (41) vzdělávání, školení, zábava, sportovní a kulturní činnosti, vydavatelská činnost, organizování konferencí, veletrhů, výstav a soutěží spadající do této třídy; (42) vědecké a technologické služby a s nimi spojený výzkum a návrhy, průmyslové analýzy a výzkum, návrhy a vývoj počítačového hardwaru a softwaru.

- (730) **Bank of China (Hungary) Close Ltd. jednající prostřednictvím Bank of China (Hungary) Close Ltd. Prague branch, odštěpný závod, József Nádor tér 7., Budapešť, 1051, HU**
(740) HAVEL & PARTNERS s.r.o., Mgr. Ivan Rámeš, advokát, Na Florenci 2116/15, Praha 1, Nové Město, 11000

- (210) **O-551931**
(220) 18.11.2018
(320) 18.11.2018
(511) 35, 45
(540)

Launchpad

- (510) (35) obchodní poradenství vztahující se ke konzultacím v oboru marketingového řízení; (45) advokátní a právní služby, advokátní služby.
(730) **Heller James, Zlešická 1804/2, Praha 4, Chodov, 14800, CZ**

- (210) **O-552007**
(220) 21.11.2018
(320) 21.11.2018
(511) 9, 16, 20, 25, 35, 38, 41
(540)

Biograf Láska

- (510) (9) veškeré zvukové a obrazové nosiče v rámci této třídy; (16) propagační předměty a suvenýry vyrobené z papíru; (20) propagační předměty a suvenýry vyrobené ze dřeva, kosti a plastických hmot nebo z náhražek těchto materiálů, nezařazené v jiných třídách; (25) oděvy; (35) vyhledávání dat v počítačových souborech (pro třetí osoby), informace obchodní nebo podnikatelské, inzerce elektronická, obchodní nebo podnikatelský průzkum, překlad informací do počítačové databáze, systemizace informací do počítačové databáze, pronájem reklamních ploch, příprava inzerce, internetový obchod s výrobky uvedenými výše ve třídách 9, 16, 20 a 25, inzertní, reklamní a propagační činnost, rozhlasová a televizní reklama, reklama on-line v počítačové síti, vydávání, zveřejňování, šíření, publikování a aktualizace reklamních materiálů zákazníkům v rámci této třídy, marketing, obchodní poradenství vztahující se k franchisingu, merchandising, zprostředkování obchodních záležitostí v rámci této třídy; (38) rozhlasové vysílání, televizní vysílání, vysílání kabelové televize, počítačová komunikace, elektronická pošta, telefonní komunikace; (41) výchova, školení, vzdělávání, zábava a kulturní aktivity, organizování seminářů a konferencí, výkon umělecké a divadelní činnosti v rámci této třídy, veřejné scénické uvádění muzikálů, činoher či jiných uměleckých děl výkonnými umělci formou pořádání či spolupořádání divadelních představení nebo jiných kulturních produkcí nebo pohostinskými představeními pro jiné pořadatele v tuzemsku či zahraničí, včetně zajišťování souvisejících činností s realizací uvedených divadelních představení a jiných kulturních produkcí v rámci této třídy, tvorba rozhlasových a televizních programů, psaní scénářů, činnost nahrávacích studií, koncertní činnost, výroba videofilmů, pořádání soutěží krásy, taneční kurzy, organizování plesů, kulturní soutěže, plánování a organizování kulturních večírků, pronájem videoher, pronájem uměleckých děl, pronájem zvukových nahrávacích zařízení, pronájem jevištních divadelních dekorací, pronájem divadelních sálů, půjčování zvukových a video nahrávek, předprodej vstupenek, pronajímání osvětlovacích zařízení pro divadla nebo televizní studia, dabing, zprostředkovatelská činnost v oblasti kultury v rámci této třídy, pořádání kulturních výstav v prostorách divadla, nakladatelská a vydavatelská činnost, půjčování divadelních kostýmů a oděvů.
(730) **NO ART, s.r.o.**, Rybná 716/24, Praha 1, Staré Město, 11000, CZ
(740) JUDr. Roman Rudolf, Jandova 208/8, Praha 9, Vysočany, 19000

- (210) **O-552008**
(220) 21.11.2018
(320) 21.11.2018
(511) 7, 37, 40
(540)

TURN

- (510) (7) stroje a obráběcí stroje na zpracování materiálů a pro výrobu, stroje a zařízení pro řezání, vrtání, broušení, ostření a úpravu povrchů; (37) instalace a montáž obráběcích strojů, čištění, opravy, údržba a servis obráběcích strojů, opravy a údržba strojů a obráběcích strojů na úpravu a zpracování kovů; (40) obrábění dílů pro druhé (služby obráběcích dílen).
(591) Barevná
(730) **TDZ Turn s.r.o.**, Tábořská 4297/197, Brno, 61500, CZ

(210) **O-552177**
(220) 28.11.2018
(320) 28.11.2018
(511) 5, 29, 32
(540)



(510) (5) aminokyseliny pro léčebné účely, amyláza (enzym štěpící škrob), analgetika, antioxidační tablety, bílkovinné přípravky pro léčebné účely, bonbóny s léčebnými přísadami, bylinné čaje pro léčebné účely, bylinné výtažky pro léčebné účely, byliny na kouření pro léčebné účely, cukr pro léčebné účely, čaje na astma, dietetická vláknina, dietetické nápoje pro léčebné účely, digestiva pro farmaceutické účely, draselné soli pro léčebné účely, elixiry (farmaceutické přípravky), enzymatické přípravky pro léčebné účely, enzymy pro léčebné účely, estery pro farmaceutické účely, eukalyptol pro farmaceutické účely, farmaceutické přípravky pro péči o pokožku, glukóza pro léčebné účely, hormony pro léčebné účely, humánní léčiva, chemické přípravky pro léčebné účely, imunostimulanty, izotopy pro léčebné účely, kapsle pro farmaceutické účely, kojenecká výživa, kolagen pro léčebné účely, koprový olej pro léčebné účely, kořen rebarbory (reveně) pro farmaceutické účely, kurare, kúry pro farmaceutické účely, kvasinky pro farmaceutické účely, léčebné oleje, léčivé byliny, léčivé čaje, léčivé nápoje, léčivé přípravky na podporu růstu vlasů, lékořice pro farmaceutické účely, léky proti horečce, lněné semínko pro farmaceutické účely, lyofilizované maso pro léčebné účely, magnézie (oxid hořečnatý) pro farmaceutické účely, mandlové mléko pro farmaceutické účely, masti pro farmaceutické účely, minerální potravinové doplňky, mléčný cukr pro farmaceutické účely, potravinové doplňky obsahující enzymy, potravinové doplňky s kosmetickými účinky, potravinové doplňky z droždí, potravinové doplňky z glukózy, potravinové doplňky z lecitinu, potravinové doplňky ze lněného oleje, potravinové doplňky ze lněných semenek, potravinové doplňky z mateří kasičky, potraviny pro kojence a batolata, proteinové doplňky pro zvířata, proteinové potravinové doplňky, proteinové potraviny pro léčebné účely, přípravky potlačující chuť k jídlu, přípravky proti pocení, přípravky z aloe vera pro farmaceutické účely, rybí tuk, séra, steroidy, sušené mléko pro výživu kojenců a batolat, škrob pro dietetické nebo farmaceutické účely, tablety na hubnutí, tuky pro léčebné účely, výživové doplňky, výživové přípravky pro léčebné a lékařské účely; (29) arašídové máslo, arašídové mléko, bílkoviny pro kulinářské použití, kokosové máslo, kokosové mléko, kokosový olej potravinářský, kokosový tuk, mandlové mléko pro kulinářské použití, máslo, mléčné koktejly, mléčné výrobky, mleté mandle, náhražky mléka, nápoje na bázi arašídového mléka, nápoje na bázi kokosového mléka, nápoje na bázi mandlového mléka, ochučené ořechy, olivový olej potravinářský, palmový olej potravinářský, potravinářské oleje, proteinová mléka, řepkový olej potravinářský, syrovátka, upravená slunečnicová semínka, upravené arašidy, upravené lískové oříšky, upravené ořechy, vaječný bilek; (32) esence na výrobu nápojů, izotonické nápoje, nápoje pro sportovce obohacené proteiny, nápoje ze syrovátky, nealkoholické koktejly, nealkoholické nápoje, nealkoholické nápoje s příchutí čaje, nealkoholické nápoje s příchutí kávy, nealkoholické nápoje z aloe vera, nealkoholické nápoje z ovocných šťáv, nealkoholické výtažky z ovoce, přípravky pro výrobu nápojů, smoothie (mixované nápoje z čerstvého ovoce nebo zeleniny), tablety pro přípravu šumivých nápojů.

(730) **4Fresh s.r.o.**, Evropská 689/148, Praha 6, Vokovice, 16000, CZ

(210) **O-552320**
(220) 05.12.2018
(320) 05.12.2018
(511) 35, 39
(540)

UNILINE TOURS

(510) (35) reklamní služby v oblasti cestovního ruchu; (39) služby cestovních průvodců, služby cestovních agentur a rezervační služby, služby v oblasti cestovního ruchu, služby cestovní kanceláře pro zajišťování cest, cestovní konzultační a informační služby.

(730) **UNILINE spol. s.r.o.**, Trojická 366/3, Praha 2, Nové Město, 12800, CZ

(740) Advokátní kancelář JUDr. Jan Jiříček, JUDr. Jan Jiříček, Legionářů 947/2b, Praha 8, Ďáblice, 18200

(210) **O-552333**
(220) 06.12.2018
(320) 06.12.2018
(511) 35, 38, 42
(540)



(510) (35) reklamní, marketingové a propagační služby, obchodní zprostředkovatelské služby a obchodní informace pro spotřebitele, pomoc v obchodní a podnikatelské činnosti, management a administrativní služby, obchodní analýzy, obchodní průzkum a obchodní informační služby; (38) telekomunikační služby v rámci této třídy; (42) služby v oblasti informačních technologií spadající do této třídy.

(591) Barevná
(730) **RegioNET Morava, a. s.**, Třanovice č. p. 350, Třanovice, 73953, CZ
(740) Advokátní kancelář Mgr. Alexandr Wojnar, Mgr. Alexandr Wojnar, Karvinská 571/9, Český Těšín, 73701

(210) **O-552339**
(220) 06.12.2018
(320) 06.12.2018
(511) 3, 24, 26
(540)

vlčí mák



(510) (3) ambra (parfém), citrónové éterické oleje, éterické oleje, éterické esence, koupelové přípravky, ne pro léčebné účely, osvěžovače vzduchu, parfémy, šampóny, toaletní přípravky spadající do této třídy; (24) bannery z textilní nebo plastických hmot, bavlněné látky, brokáty, bytový textil, flanel (látka), frýz (látka) hrubá vlněná tkanina, hedvábní (látky), hedvábné látky pro tištěné vzory, pogumované látky, ne pro papírenské zboží, praporevina z textilí nebo plasty, samet, textilie tkaniny, textilní materiály, textilní štítky, vlněné látky; (26) odznaky na oděvy, ne z drahých kovů, ozdobné prvky na oděvy, ozdobné odznaky (knoflíky), stuhy k vyznamenáním a medailím, stuhy textilní galanterní, textilní galanterie (krejčovské zboží), s výjimkou nití, umělé květiny, výšivky, brože (oděvní doplňky).

(591) Barevná
(730) **Nadační fond REGI Base I.**, Konviktská 291/24, Praha 1, 11000, CZ

(210) **O-552358**
(220) 06.12.2018
(320) 06.12.2018
(511) 16, 38, 41
(540)

Konzervativní
NOVINY

(510) (16) denní tisk (noviny); (38) poskytování on-line fór, on-line služby, a to zaslání zpráv, poskytování služeb v oblasti on-line komunikace, poskytování on-line chatových fór za účelem přenosu zpráv mezi počítačovými uživateli; (41) on-line publikování, poskytování on-line knižních recenzí, vydavatelská činnost a zpravodajství, poskytování on-line

elektronických publikací, elektronické on-line publikace periodik a knih, vydávání elektronických knih a časopisů on-line.

(730) **Sixta Jan**, V Jirchářích 146/5, Praha 1, Nové Město, 11000, CZ

(740) Hrubý & Buchvaldek, v.o.s., advokátní kancelář, Mgr. Jiří Buchvaldek, Palackého 740/1, Praha 1, Nové Město, 11000

(210) **O-552385**

(220) 08.12.2018

(320) 08.12.2018

(511) 6, 20, 21, 42

(540)



(510) (6) ochranná pouzdra pro genetický materiál z kovu; (20) ochranná pouzdra pro genetický materiál (nekovová); (21) ochranná pouzdra pro genetický materiál ze skla; (42) vědecké a technologické služby, zejména shromažďování, získávání a vázání genetických informací pro dlouhodobé skladování.

(591) Barevná

(730) **Chod Jiří MgA.**, Malý Háj 23, Hora Svaté Kateřiny, 43546, CZ

(740) Ing. Václav Kratochvíl, Husníkova 2086/22, Praha 5, Stodůlky, 15800

(210) **O-552402**

(220) 10.12.2018

(320) 10.12.2018

(511) 5, 30

(540)



(510) (5) farmaceutické přípravky, dietetické potravinové přípravky upravené k léčebným účelům, potravinové doplňky, dietní doplňky pro lidskou spotřebu; (30) káva, čaj, kakao a kávové náhražky, rýže, tapioka a ságo, mouka a obilninové přípravky, chléb, pečivo a cukrovinky, zmrzlina, cukr, med, melasa, droždí, prášek do pečiva, sůl, hořčice, ocet, omáčky (chuťové přísady), koření, led pro osvětlení.

(591) Barevná

(730) **Elantis Farma Srl.**, Str. Ciobanului nr. 133, Zona A, Mogosoaia, RO

(740) Ing. Libor Markes, patentový zástupce, Grohova 54, Brno, 60200

(210) **O-552471**

(220) 12.12.2018

(320) 12.12.2018

(511) 6, 7, 9, 11, 20, 35, 37, 40, 42

(540)

SERAK-TECH

(510) (6) drobné kovové železářské zboží, háčky (železářské zboží), hliník, hliníková fólie, hliníkový drát, kolíky (železářské zboží), kovová kování pro stavebnictví, kovová křídlová okna, kovová obložení stěn pro stavebnictví, kovová okenní kování, kovová potrubí, kovová potrubí pro ventilační a vzduchotechnická zařízení, kovová potrubní kolena, kovová pouzdra, objímky, kovová těsnicí víčka, kovová vnitřní obložení, kovové armatury pro potrubní rozvody stlačeného vzduchu, kovové bedny, kovové boxy na nářadí prázdné, kovové desky pro stavebnictví, kovové dlouhé dveřní závěsy, kovové dveře, kovové dveřní kliky, kovové dveřní panely, kovové dveřní rámy, kovové dveřní uzávěry, kovové háčky na věšení oděvů, kovové identifikační štítky, kovové komínové nástavce, kovové konzoly

pro stavebnictví, kovové lišty, kovové lišty pro stavebnictví, kovové montované domy [stavebnice], kovové nosníky, kovové objímky na připevnění trubek, kovové objímky pro kabely a potrubí, kovové obklady pro stavebnictví, kovové obklady stěn pro stavebnictví, kovové odtokové sifony, kovové odtokové trubky, kovové okenní kliky, kovové opláštění pro stavebnictví, kovové oplechování pro stavebnictví, kovové plechy, kovové podnosy, kovové podpěry, kovové přenosné skleníky, kovové rámy skleníků, kovové reklamní sloupky, kovové spojky pro potrubí, kovové stavební konstrukce, kovové stavební panely, kovové střešní krytiny, kovové stříkací kabiny, kovové štítky, kovové trubky, kovové uzávěry, kovové uzávěry na kufrů, bedny a krabice, kovové výztuže pro potrubí, kovové výztuže pro stavebnictví, kovové zářky, kovové zátky, kovové závěsy (panty), kovové závlačky, kovové závory, kovové žaluzie, kovové železářské zboží, obecné kovy v surovém stavu nebo částečně zpracované, ocelové koule, ocelové kuličky, ocelové plechy, ocelové rolety, ocelové stavební konstrukce, ocelové stožary, ocelové trubky, ocelové úhelníky, střešní oplechování, západky zámků; (7) centrifugy (stroje), čerpadla (součásti strojů nebo motorů), čerpadla (stroje), čerpadla pro topná zařízení, dělicí stroje, dmyhadla pro stlačování, odsávání a přepravu plynů, elektrické motory, jiné než pro pozemní vozidla, elektrické stroje a zařízení na čištění, elektromechanické stroje pro chemický průmysl, filtrovací stroje, filtry (součásti strojů a motorů), filtry na čištění chladicího vzduchu pro motory, foukací stroje, kola strojů, kondenzační zařízení, ohříváče vody (části strojů), ovládací kabely pro stroje a motory, pneumatické potrubní dopravníky, přehříváče, převodovky pro stroje, redukční ventily (části strojů), regulátory (součásti strojů), regulátory rychlosti pro stroje a motory, regulátory tlaku (součásti strojů), sací stroje pro průmyslové účely, separátory páry/oleje, stoly pro stroje, stroje na odsávání vzduchu, stroje na stlačený vzduch, tepelné výměníky (části strojů), ventilátory pro motory, ventily (součásti strojů), větrné turbíny, vložky do filtračních zařízení, vzduchové chladiče, zařízení na odsávání prachu pro čisticí účely, zařízení na odstraňování prachu pro čisticí účely, zpětné klapky (součásti strojů); (9) elektrická vedení, elektrické měniče, elektrické měřicí přístroje, elektrické regulátory, elektrické vodiče, elektrické vypínače a spínače, měniče (elektrotechnika), měřiče frekvence, měřiče hluku, monitorovací počítačové programy, monitorovací zařízení, jiná než pro lékařské účely, nahrané počítačové programy, platformy počítačového softwaru, nahrané nebo stahovatelné, plošné spoje, průtokoměry, přístroje a prostředky pro měření, přístroje na analýzu vzduchu, přístroje pro přesná měření, rozváděcí skříně (elektrotechnika), rozvaděče (elektrotechnika), rozvodné desky (elektrotechnika), rozvodné pulty (elektrotechnika), rozvodné skříně (elektrotechnika), řídicí panely, spínací skříně, spínače elektrických obvodů, spoje (elektrotechnika), spojky (elektrotechnika), spojovací skříně (elektrotechnika), stykače, ukazatele teploty, ukazatele tlaku, vedení (elektrina), vlhkoměry, voltmetry, vypínače a spínače (elektrotechnika), vysokofrekvenční přístroje a zařízení, zásuvky, zástrčky a jiné elektrické kontakty (elektrické spojky); (11) čisté komory (hygienická zařízení), digestoře, elektrická chladicí zařízení, elektrická topná tělesa, elektrické radiátory, elektrické světelné zdroje (žárovky, zářivky), elektrické ventilátory pro osobní potřebu, filtry do klimatizací, horkovzdušná zařízení, hořáky, chladicí komory, chladicí přístroje a stroje a zařízení, klimatizační přístroje, klimatizační zařízení, komínové ventilátory, kuchyňské digestoře, laboratorní digestoře, odsávací zařízení do kuchyně, odvlhčovače vzduchu, plynové hořáky, plynové kotle, přístroje a stroje na čištění vzduchu, přístroje a zařízení na ohřívání vzduchu, přístroje na sušení, rekuperační výměníky, sterilizátory vzduchu, topná tělesa, topná zařízení, topná zařízení na pevná, kapalná nebo plynná paliva, ventilační (klimatizační) zařízení a přístroje, ventilátory (klimatizace), ventilátory (součásti klimatizačních zařízení), výměníky tepla, ne částí strojů, vysoušeče vzduchu, vytápěcí zařízení, zařízení na dezodoraci vzduchu, zařízení na filtraci vzduchu, zařízení na chlazení vzduchu; (20) dveřní kliky, ne kovové, dveřní kování, ne kovová, dveřní uzávěry, ne kovové, dveřní zářky, ne kovové nebo gumové; (35) administrativní pomoc při reakci na výzvy k účasti ve výběrových řízeních, administrativní pomoc při vypracování nabídek k pořádkám (RFP), administrativní služby, administrativní zpracování objednávek, fakturace, obchodní informace a rady pro spotřebitele ve výběru produktů a služeb, obchodní zprostředkovatelské služby, podpora prodeje jiných osob, pomoc při řízení obchodní činnosti, pomoc při řízení obchodních či průmyslových podniků, profesionální obchodní poradenství; (37) čištění, instalace a opravy elektrospotřebičů, instalace a opravy klimatizačních zařízení, instalace a opravy topných zařízení, instalace, údržba a opravy strojů, opravy vedení elektrického proudu, stavební informace, stavební poradenství; (40) frézování, řezání materiálů; (42) poradenství v oblasti počítačového softwaru, poskytování outsourcingových služeb v oblasti informačních technologií, projektování ve výstavbě, pronájem počítačového softwaru.

- (730) **SERAK-TECH s.r.o.**, Pod Habrovou 389/18, Praha 5, Hlubočepy, 15200, CZ
(740) Mgr. Petr Hanyk, advokát, Mgr. Petr Hanyk, Zborovská 619/49, Praha 5, Malá Strana, 15000

- (210) **O-552473**
(220) 12.12.2018
(320) 12.12.2018
(511) 16, 36, 41, 45
(540)



- (510) (16) tiskoviny všeho druhu, a to sborníky, časopisy, periodika, noviny, knihy, plakáty, letáky, propagační materiály - tištěné, v rámci této třídy, fotografie; (36) shromažďování finančních prostředků na podporu projektů v oblastech pomoci sociálně potřebným dospělým a dětem, péče o sociálně potřebné děti, nemocné, zdravotně postižené a osoby v tísní a projektů jejich zapojování do běžného života, finanční charitativní činnost v oblasti podpory dětí i dospělých, organizování finančních sbírek, shromažďování prostředků na dobročinné účely, grantové rozdělování finančních prostředků, poskytování finančních dotací fyzickým i právnickým osobám (vypisování grantů), poskytování dotací za účelem realizace obecně prospěšných cílů, vše v rámci této třídy; (41) nadační činnost - dobročinná činnost a charitativní (humanitární) činnost v oblasti rozšiřování a zvyšování úrovně vzdělanosti, organizování a pořádání kulturních dobročinných (humanitárních) akcí, organizování a pořádání kulturních, společenských, zábavních a sportovních akcí, seminářů a výstav ke kulturním a vzdělávacím účelům, školici, vzdělávací a lektorská činnost, pořádání školení a kurzů; (45) poskytování oděvů potřebným osobám (dobročinné služby).
- (730) **Diecézní charita Brno**, třída Kpt. Jaroše 1928/9, Brno, Černá Pole, 60200, CZ
(740) Kania, Sedlák, Smola, Ing. Jiří Malůšek, Mendlovo náměstí 157/1, Brno, Staré Brno, 60300

- (210) **O-552508**
(220) 13.12.2018
(320) 13.12.2018
(511) 9, 16, 35, 41
(540)

Suchdolanka

- (510) (9) zařízení pro záznam, přenos, reprodukci zvuku nebo obrazu, audio a video nahrávky, zvukové, multimediální a audiovizuální záznamy, stahovatelné elektronické notové záznamy, nosiče obrazových a zvukových záznamů nahrané i nenahrané, nahrávací a vysílací přístroje, záznamová média, snímáče pro hudební nástroje, zesilovače hudebních nástrojů; (16) tiskoviny, notové zápisy, notové sešity, knihy, časopisy, brožury, fotografie, plakáty, letáky, samolepky, reklamní produkty z papíru, papírnické zboží, periodické a neperiodické publikace; (35) reklama, propagace, marketing, řízení obchodní činnosti umělců, služby uměleckých agentur, konkursy výkonných umělců (výběr personálu), administrativní služby; (41) koncertní činnost, zábava, pořádání a vedení společenských, kulturních, hudebních a zábavních akcí, hudební představení a produkce, hudební výuka, hudební a taneční skupiny, vydavatelské a nakladatelské služby, realizace živých vystoupení, psaní a skládání písní, psaní textů, skládání hudby, výroba, rozmnožování, nahrávání a pronájem zvukových a zvukově-obrazových záznamů, vydávání notových partů.
- (730) **Jarošová Hana Ing.**, Polepy č. p. 74, Polepy, 28002, CZ
(740) PROPATENT, JUDr. Matěj Sedláček, Pod Pekařkou 107/1, Praha 4, Podolí, 14700

- (210) **O-552759**
(220) 31.12.2018
(320) 31.12.2018
(511) 33
(540)

CAPITAN BUCANERO

- (510) (33) rum.
(730) **BEVELAND, S.A.**, C/ Pladevall 13, 17857 (Beguda- Sant Joan De Les Fonts); Girona, ES
(740) **KOREJZOVA LEGAL v.o.s.**, JUDr. Petra Sauvage de Brantes advokátka, Korunní 810/104, Praha 10, Vinohrady, 10100

- (210) **O-552771**
(220) 02.01.2019
(320) 02.01.2019
(511) 21
(540)

MEGAN

- (510) (21) sklářské výrobky všeho druhu v rámci této třídy, výrobky užitkového a uměleckého skla hladkého a zušlechtěného.
(730) **Crystalex CZ, s.r.o.**, Masarykovo nábřeží 236/30, Praha 1, Nové Město, 11000, CZ
(740) Bohemia Patent, Ing. Jana Vanděliková, Vodičkova 791/41, Praha 1, 11000

- (210) **O-552772**
(220) 02.01.2019
(320) 02.01.2019
(511) 21
(540)

LENNY

- (510) (21) sklářské výrobky všeho druhu v rámci této třídy, výrobky užitkového a uměleckého skla hladkého a zušlechtěného.
(730) **Crystalex CZ, s.r.o.**, Masarykovo nábřeží 236/30, Praha 1, Nové Město, 11000, CZ
(740) Bohemia Patent, Ing. Jana Vanděliková, Vodičkova 791/41, Praha 1, 11000

- (210) **O-552773**
(220) 02.01.2019
(320) 02.01.2019
(511) 21
(540)

UMA

- (510) (21) sklářské výrobky všeho druhu v rámci této třídy, výrobky užitkového a uměleckého skla hladkého a zušlechtěného.
(730) **Crystalex CZ, s.r.o.**, Masarykovo nábřeží 236/30, Praha 1, Nové Město, 11000, CZ
(740) Bohemia Patent, Ing. Jana Vanděliková, Vodičkova 791/41, Praha 1, 11000

- (210) **O-552774**
(220) 02.01.2019
(320) 02.01.2019
(511) 21
(540)

WENDY

- (510) (21) sklářské výrobky všeho druhu v rámci této třídy, výrobky užitkového a uměleckého skla hladkého a zušlechtěného.
(730) **Crystalex CZ, s.r.o.**, Masarykovo nábřeží 236/30, Praha 1, Nové Město, 11000, CZ
(740) Bohemia Patent, Ing. Jana Vanděliková, Vodičkova 791/41, Praha 1, 11000

(210) **O-552776**

(220) 02.01.2019

(320) 02.01.2019

(511) 21

(540)

Keira

(510) (21) sklářské výrobky všeho druhu v rámci této třídy, výrobky užitkového a uměleckého skla hladkého a zušlechťeného.

(730) **Crystalex CZ, s.r.o.**, Masarykovo nábřeží 236/30, Praha 1, Nové Město, 11000, CZ

(740) Bohemia Patent, Ing. Jana Vanděliková, Vodičkova 791/41, Praha 1, 11000

(210) **O-552832**

(220) 08.01.2019

(320) 08.01.2019

(511) 5, 10, 25

(540)



(510) (5) chirurgické implantáty obsahující živou tkáň, chirurgické obvazy; (10) lékařské přístroje a nástroje, chůvičky, ortopedické potřeby, chirurgické implantáty složené z umělých materiálů, chirurgické kleště, chirurgické nástroje, chirurgické nitě, chirurgické nůžky, kompresní oděvy, pilky pro chirurgické účely, skalpely, šicí jehly, umělá kůže pro chirurgické účely, umělá poprsí, zrcadla pro chirurgy; (25) dámské spodní kalhotky, korzety (spodní prádlo), podprsenky, punčochové kalhoty, spodní prádlo.

(730) **MEDIMPLANT, s.r.o.**, Údolní 8a, Brno, 60200, CZ

(740) JUDr. Lada Štarhová, Řípská 1181/18a, Brno, Slatina, 62700

(210) **O-552841**

(220) 08.01.2019

(320) 08.01.2019

(511) 35, 39, 41

(540)

Pražské Benátky

(510) (35) propagační činnost, reklama, pomoc při řízení obchodní činnosti, obchodní administrativa, kancelářské práce; (39) doprava, doprava lodní, doprava říční, jízda výletní lodí, balení a skladování zboží, organizování cest; (41) výchova, vzdělávání, zábava, sportovní a kulturní aktivity.

(730) **Bergman Zdeněk**, Platněrská 191/4, Praha 1 - Staré Město, 11000, CZ

(740) JUDr. Markéta Stiešs Schönborn, advokátka, Rybná 682/14, Praha 1, 11000

(210) **O-552842**

(220) 08.01.2019

(320) 08.01.2019

(511) 35, 39, 41

(540)

Prague Venice

(510) (35) propagační činnost, reklama, pomoc při řízení obchodní činnosti, obchodní administrativa, kancelářské práce; (39) doprava, doprava lodní, doprava říční, jízda výletní lodí, balení a skladování zboží, organizování cest; (41) výchova, vzdělávání, zábava, sportovní a kulturní aktivity.

(730) **Bergman Zdeněk**, Platněrská 191/4, Praha 1 - Staré Město, 11000, CZ

(740) JUDr. Markéta Stiešs Schönborn, advokátka, Rybná 682/14, Praha 1, 11000

(210) **O-553170**

(220) 22.01.2019

(320) 22.01.2019

(511) 9, 39, 42

(540)

ScanLink

(510) (9) data, databáze a jiné informační produkty na magnetických, elektronických a optických nosičích, software, nosiče dat všeho druhu

spadající do třídy 9, nenahrané i nahrané nosiče pro elektromagnetický a optický záznam obrazu a zvuku, nosiče CD-ROM, DVD-ROM a VDV nosiče, nosiče software, kazety pro počítačové programy, paměťové a optické disky a laserové desky, optický materiál pro uchovávání dat, multimediální aplikace, 3D animace, multimediální informační katalogy, elektronické časopisy, elektronická periodika a knihy v elektronické podobě, audiovizuální programy, audio programy, obaly na zvukové nosiče a videokazety, programové vybavení pro informační technologie a pro komunikaci, programové vybavení umožňující elektronické obchodování, nahraný software na CD a DVD discích a magnetických médiích; (39) archivace dokumentů na strojově čitelných nosičích; (42) návrh programového vybavení, aktualizace programového vybavení, údržba programového vybavení, programování počítačů, technické studie v oblasti počítačového a programového vybavení, vývoj a tvorba softwaru, pronájem softwaru, tvorba programových projektů, tvorba informačních databází, elektronických časopisů, periodik, knih, počítačové služby, poradenská činnost v oblasti softwaru a výpočetní techniky včetně digitalizace listinné dokumentace.

(730) **scanservice a.s.**, Náchodská 2397/23, Praha 9, Horní Počernice, 19300, CZ

(740) BOHEMIA PATENT, Ing. Jana Vanděliková, Vodičkova 791/41, Praha 1, 11000

(210) **O-553171**

(220) 22.01.2019

(320) 22.01.2019

(511) 9, 39, 42

(540)

ScanCore

(510) (9) data, databáze a jiné informační produkty na magnetických, elektronických a optických nosičích, software, nosiče dat všeho druhu spadající do třídy 9, nenahrané i nahrané nosiče pro elektromagnetický a optický záznam obrazu a zvuku, nosiče CD-ROM, DVD-ROM a VDV nosiče, nosiče software, kazety pro počítačové programy, paměťové a optické disky a laserové desky, optický materiál pro uchovávání dat, multimediální aplikace, 3D animace, multimediální informační katalogy, elektronické časopisy, elektronická periodika a knihy v elektronické podobě, audiovizuální programy, audio programy, obaly na zvukové nosiče a videokazety, programové vybavení pro informační technologie a pro komunikaci, programové vybavení umožňující elektronické obchodování, nahraný software na CD a DVD discích a magnetických médiích; (39) archivace dokumentů na strojově čitelných nosičích; (42) návrh programového vybavení, aktualizace programového vybavení, údržba programového vybavení, programování počítačů, technické studie v oblasti počítačového a programového vybavení, vývoj a tvorba softwaru, pronájem softwaru, tvorba programových projektů, tvorba informačních databází, elektronických časopisů, periodik, knih, počítačové služby, poradenská činnost v oblasti softwaru a výpočetní techniky včetně digitalizace listinné dokumentace.

(730) **scanservice a.s.**, Náchodská 2397/23, Praha 9, Horní Počernice, 19300, CZ

(740) BOHEMIA PATENT, Ing. Jana Vanděliková, Vodičkova 791/41, Praha 1, 11000

(210) **O-553317**

(220) 29.01.2019

(320) 29.01.2019

(511) 19, 27, 28, 37

(540)

SmartSoft

(510) (19) krytiny (nekovové), nekovové průřezy, nekovové podlahy, dlaždice (nekovové), nekovové stavební konstrukce, nekovové krycí materiály, sportovní podlahy, nekovové, nekovové stavební a konstrukční materiály a prvky, nekovové konstrukce a přenosné stavební prvky, dlaždice na hřiště, nekovové, gumové podlahy, pryžové podlahové dlaždice, povrchové materiály z pryžové drti k použití na hřištích, povrchové materiály z pryžové drti k použití na dětských hřištích, povrchové materiály z drti z pryže pro použití pro bezpečnost na hřištích, nekovové stavební díly, stavební materiály z umělých hmot, stavební materiály z plastických hmot, pryžové dlažby; (27) podlahové krytiny (rohože) používané jako povrchy při sportovních aktivitách, pěnové podlahové krytiny pro použití na povrchy v herních zónách pro děti, krytinové podlahy z vinylu, tvrdé povrchové krytiny na podlahy, podlahové krytiny a umělé venkovní povrchy, podlahové krytiny (rohože) používané při sportovních aktivitách; (28)

skluzavky s konstrukcí na lezení na hraní pro děti, předměty pro děti na hraní, zařízení na hřiště, skluzavky (vybavení dětského hřiště), plastová zařízení na hřiště, kovová zařízení na hřiště, dřevěná zařízení na hřiště, vybavení pro dětská hřiště, zařízení na lezení (vybavení na hřiště), přístroje a zařízení pro zábavní parky a hřiště; (37) stavba sportovních hřišť, výstavba sportovních areálů, údržba a opravy sportovního vybavení, opravy a údržba sportovního a fitness vybavení, poskytování informací vztahujících se k opravám nebo údržbě sportovního vybavení, opravy herních strojů a zařízení, služby údržby sportovních zařízení, výstavba sportovišť.

- (730) 4soft, s.r.o., Krkonošská 625, Tanvald, Šumburk nad Desnou, 46841, CZ
(740) Podroužek, Moník, Petera a partneři, advokátní kancelář s.r.o., Fráni Šrámka 1139/2, Hradec Králové, Pražské Předměstí, 50002

(210) **O-553518**

- (220) 05.02.2019
(320) 05.02.2019
(511) 5
(540)



(510) (5) farmaceutické přípravky.

- (730) PRO.MED.CS Praha a.s., Telčská 377/1, Praha 4, Michle, 14000, CZ
(740) STUDENÁ - LABALESTRA, advokátní a patentová kancelář, Mgr. Klára Labalestra, advokát, Na Poříčí 12, Praha 1, 11000

(210) **O-553519**

- (220) 05.02.2019
(320) 05.02.2019
(511) 5
(540)



(510) (5) farmaceutické přípravky.

- (730) PRO.MED.CS Praha a.s., Telčská 377/1, Praha 4, Michle, 14000, CZ
(740) STUDENÁ - LABALESTRA, advokátní a patentová kancelář, Mgr. Klára Labalestra, advokát, Na Poříčí 12, Praha 1, 11000

(210) **O-553520**

- (220) 05.02.2019
(320) 05.02.2019
(511) 5
(540)



(510) (5) farmaceutické přípravky.

- (730) PRO.MED.CS Praha a.s., Telčská 377/1, Praha 4, Michle, 14000, CZ
(740) STUDENÁ - LABALESTRA, advokátní a patentová kancelář, Mgr. Klára Labalestra, advokát, Na Poříčí 12, Praha 1, 11000

(210) **O-553521**

- (220) 05.02.2019
(320) 05.02.2019
(511) 5
(540)

РЕМПАГКИТ

(510) (5) farmaceutické přípravky.

- (730) PRO.MED.CS Praha a.s., Telčská 377/1, Praha 4, Michle, 14000, CZ
(740) STUDENÁ - LABALESTRA, advokátní a patentová kancelář, Mgr. Klára Labalestra, advokát, Na Poříčí 12, Praha 1, 11000

(210) **O-553522**

- (220) 05.02.2019
(320) 05.02.2019
(511) 5
(540)

REBAQIT

(510) (5) farmaceutické přípravky.

- (730) PRO.MED.CS Praha a.s., Telčská 377/1, Praha 4, Michle, 14000, CZ
(740) STUDENÁ - LABALESTRA, advokátní a patentová kancelář, Mgr. Klára Labalestra, advokát, Na Poříčí 12, Praha 1, 11000

(210) **O-553523**

- (220) 05.02.2019
(320) 05.02.2019
(511) 5
(540)

РЕБАГИТ

(510) (5) farmaceutické přípravky.

- (730) PRO.MED.CS Praha a.s., Telčská 377/1, Praha 4, Michle, 14000, CZ
(740) STUDENÁ - LABALESTRA, advokátní a patentová kancelář, Mgr. Klára Labalestra, advokát, Na Poříčí 12, Praha 1, 11000

Zamítnuté námítky týkající se ochranných známek

V průběhu řízení o námítkách může být Úřadem zjištěno, že přihlašovaná ochranná známka, která byla zveřejněna ve Věstníku, nezasahuje do zákonem chráněných starších práv třetích osob, tzv. namítajících, uvedených v ustanovení § 7 zákona č. 441/2003 Sb., a proto Úřad námítky zamítne. Údaje o rozhodnutích o zamítnutí námítek na základě ustanovení § 26 zákona č. 441/2003 Sb. jsou obsaženy v této kapitole.

(210) **O-538220**
(540)



29.01.2019/ NABYTÍ P.M. – ZAMÍTNUTÍ NÁMITEK

Přehled zápisů ochranných známek bez změny ve vztahu ke zveřejněným přihláškám

Kapitola obsahuje údaje o ochranných známkách zapsaných na základě ustanovení § 28 odst. 1 zákona č. 441/2003 Sb., u kterých nedošlo ke změně údajů oproti zveřejněné přihlášce ochranné známky.

Číselný přehled (111)											
371344	371346	371347	371348	371349	371350	371351	371352	371353	371354	371355	371356
371357	371358	371359	371360	371361	371362	371363	371364	371365	371366	371367	371368
371369	371370	371371	371372	371373	371374	371375	371376	371377	371378	371379	371380
371381	371382	371383	371384	371385	371386	371387	371388	371389	371390	371391	371392
371393	371394	371395	371396	371397	371398	371399	371400	371401	371402	371403	371404
371405	371406	371407	371408	371409	371410	371411	371412	371413	371414	371415	371416
371417	371418	371419	371420	371421	371422	371423	371424	371425	371426	371427	371428
371429	371430	371431	371432	371433	371434	371435	371436	371437	371438	371439	371440
371441	371442	371443	371444	371445	371446	371447	371448	371449	371450	371451	371452
371453	371454	371455	371456	371457	371458	371459	371460	371461	371462	371463	371464
371465	371466	371467	371468	371469							

Zápisy ochranných známek bez změny ve vztahu ke zveřejněným přihláškám

- (111) **371344**
(220) 15.10.2013
(320) 15.10.2013
(442) 07.11.2018
(151) 13.02.2019
(730) **Vajner Karel**, Komenského 179, Hrob, 41704, CZ
(210) O-508293
(510) (36) pojištění; (37) opravy.
(511) 36, 37
(540)

CHARLIE MOTO

- (111) **371346**
(220) 06.04.2017
(320) 06.04.2017
(442) 07.11.2018
(151) 13.02.2019
(730) **Slovenská produkčná, a.s.**, Brečtanová 1, 831 01 Bratislava, SK
(740) JUDr. Martina Kirin, advokátka, Soukenická 1088/10, Praha 1, 11000
(210) O-538739
(510) (35) propagační činnost, reklama, pomoc při řízení obchodní činnosti, obchodní administrativa, kancelářské práce; (38) spoje (komunikace).
(511) 35, 38
(540)

Za sklem

- (111) **371347**
(220) 14.07.2017
(320) 14.07.2017
(442) 07.11.2018
(151) 13.02.2019
(730) **MEDIA MARKETING SERVICES a.s.**, Koperníkova 794/6, Praha 2, Vinohrady, 12000, CZ
(740) AK Erhartová Vítek & Partners, JUDr. Olga Erhartová, advokátka, Šafaříkova 201/17, Praha 2, 12000
(210) O-541000
(510) (35) služby v oblasti průzkumu trhu vztahující se k mediálnímu vysílání, propagační marketing, marketingové informace, marketingové poradenství, marketingové služby, marketingové analýzy, marketingový průzkum, marketingové konzultační služby, reklamní, marketingové a propagační služby, merchandising; (38) hudební vysílání, zvukové vysílání, rozhlasové vysílání, rozhlasové vysílání informací, vysílání rozhlasových programů, televizní vysílání, služby rozhlasového vysílání přes internet, přenos rozhlasových pořadů, vysílání a příjem prostřednictvím rádia, služby vysílání audia a videa poskytované prostřednictvím internetu; (41) výroba rozhlasového vysílání, služby pro publikování digitálního videa, zvuku a multimediální zábavy, elektronické publikování (DTP), hudební nakladatelství, hudební vydavatelství, psaní blogů, publikování a vydávání tiskovin, publikování a vydávání knih, časopisů, reportéřské služby, publikování audioknih, služby v oblasti vydávání a nahrávání hudby, vydávání hudebních děl, vydávání hudebních textů, vydávání recenzí.
(511) 35, 38, 41
(540)

HiTRÁDiO

- (111) **371348**
(220) 14.07.2017
(320) 14.07.2017
(442) 07.11.2018
(151) 13.02.2019
(730) **MEDIA MARKETING SERVICES a.s.**, Koperníkova 794/6, Praha 2, Vinohrady, 12000, CZ
(740) AK Erhartová Vítek & Partners, JUDr. Olga Erhartová, advokátka, Šafaříkova 201/17, Praha 2, 12000
(210) O-541001
(510) (35) služby v oblasti průzkumu trhu vztahující se k mediálnímu vysílání, propagační marketing, marketingové informace, marketingové poradenství, marketingové služby, marketingové analýzy, marketingový průzkum, marketingové konzultační služby, reklamní, marketingové a propagační služby, merchandising; (38) hudební vysílání, zvukové vysílání, rozhlasové

vysílání, rozhlasové vysílání informací, vysílání rozhlasových programů, televizní vysílání, služby rozhlasového vysílání přes internet, přenos rozhlasových pořadů, vysílání a příjem prostřednictvím rádia, služby vysílání audia a videa poskytované prostřednictvím internetu; (41) výroba rozhlasového vysílání, služby pro publikování digitálního videa, zvuku a multimediální zábavy, elektronické publikování (DTP), hudební nakladatelství, hudební vydavatelství, psaní blogů, publikování a vydávání tiskovin, publikování a vydávání knih, časopisů, reportéřské služby, publikování audioknih, služby v oblasti vydávání a nahrávání hudby, vydávání hudebních děl, vydávání hudebních textů, vydávání recenzí.

- (511) 35, 38, 41
(540)

RADIO HELAX

- (111) **371349**
(220) 18.07.2017
(320) 18.07.2017
(442) 07.11.2018
(151) 13.02.2019
(730) **Jihočeská univerzita v Českých Budějovicích**, Branišovská 1645/31a, České Budějovice, 37005, CZ
(210) O-541073
(510) (9) magnetické, optické a jiné nosiče dat, informací, zvukových, obrazových a zvukově-obrazových záznamů spadající do třídy 9, publikace v elektronické podobě, elektronický časopis, elektronický magazín, elektronický informační bulletin, on-line dostupné publikace v síti internet, software na nosičích; (41) výchova, vzdělávání, zábava, sportovní a kulturní aktivity, organizování vzdělávacích a zábavných soutěží, kurzů, školení, vyučování, organizování a vedení konferencí, kongresů, seminářů, prezentací, elektronické publikování (DTP), vydavatelství a nakladatelská činnost, zejména vydávání novin, časopisů, magazínů, informačních bulletinů včetně vydávání tiskovin prostřednictvím počítačových sítí, nahrávání nosičů zvukových a/nebo obrazových, tvorba, výroba audiovizuálních děl, půjčování nahraných a nenahraných nosičů, zvukových a/nebo obrazových záznamů, pomoc, poradenství a konzultace v uvedených oblastech; (42) expertní, vědecké, výzkumné, vývojové a technologické služby a s nimi spojený výzkum a návrhy, služby spojené s vyhledáváním a vyhodnocováním technických a vědeckých informací, výzkum, návrh, vývoj a údržba počítačového softwaru, poradenství v oblasti hardware a software, půjčování software, výzkum a vývoj v oblasti přírodních věd a technických věd, programování a tvorba počítačových systémů pro sběr, zpracování a archivaci informací, technické testování, technické poradenství, provádění rešerší vědeckých a technických, vypracování technických zpráv, oponentní, konzultační a odborná poradenská činnost v rámci této třídy, vypracování odborných analýz, vývoj počítačových systémů, počítačové programování, vývoj a tvorba počítačových programů na zpracování dat, návrhy počítačových databází.

- (511) 9, 41, 42
(540)

AquaSheriff

- (111) **371350**
(220) 10.10.2017
(320) 10.10.2017
(442) 07.11.2018
(151) 13.02.2019
(730) **Starzyczná Žaneta**, Svornosti 93/17, Havířov, Město, 73601, CZ
(740) KMVS, advokátní kancelář, s.r.o., JUDr. Ivan David, advokát, Hellichova 1, Praha 1 - Malá Strana, 11800
(210) O-542847
(510) (6) obecné kovy a jejich slitiny, výrobky z kovů neuvedené v jiných třídách, a to umělecké předměty a umělecké odlitky; (28) hry a hračky, potřeby pro sport, vánoční ozdoby.
(511) 6, 28

(540)



(111) **371351**
(220) 25.10.2017
(320) 25.10.2017
(442) 07.11.2018
(151) 13.02.2019
(730) **Gajdušková Klára Mgr., MA**, Přístavní 42, Praha 7, 17000, CZ
(210) O-543250

(510) (35) poradenství v oblasti zaměstnání a pracovního uplatnění, poradenství a konzultační služby v oblasti zaměstnanosti; (41) poradenství při výběru povolání, koučování, životní koučink (školení), personální koučink (školení); (44) služby v oboru psychologie práce, individuální a skupinové psychologické služby, poradenství týkající se integrální psychologie, poskytování informací v oboru psychologie, hodnocení osobnosti (služby v oblasti duševního zdraví), testy osobnosti (služby v oblasti duševního zdraví), služby péče o duševní zdraví; (45) služby v oblasti manželského poradenství.

(511) 35, 41, 44, 45

(540)

counselling 1:1

(111) **371352**
(220) 04.01.2018
(320) 04.01.2018
(442) 07.11.2018
(151) 13.02.2019
(730) **Zátiší Catering Group a.s.**, Novotného lávka 200/5, Praha 1, Staré Město, 11000, CZ

(740) **AK Nipl, Žák, Slavíček, Jaroš & spol., Mgr. Petr Nipl, advokát**, Na Pankráci 11/449, Praha 4, 14000

(210) O-544864

(510) (30) káva, čaj, kakao a náhražky kávy, rýže, tapioka a ságo, mouka a přípravky vyrobené z obilnin, chléb, pečivo a cukrovinky, produkty určené ke konzumaci v mraženém stavu (zmrzliny), cukr, med, melasa, droždí, kypřící prášek do pečiva, sůl, hořčice, ocet, omáčky (ochucovadla), koření, led (zmrazená voda); (32) piva, minerální a sycené vody a jiné nealkoholické nápoje, nealkoholické ovocné nápoje a ovocné šťávy, sirupy a jiné přípravky pro přípravu nápojů; (33) alkoholické nápoje (s výjimkou pív); (41) vzdělávání, školení, zábava, sportovní a kulturní činnosti; (43) služby zajišťující stravování a nápoje, dočasné ubytování.

(511) 30, 32, 33, 41, 43

(540)



(111) **371353**
(220) 24.01.2018
(320) 24.01.2018
(442) 07.11.2018
(151) 13.02.2019
(730) **MARVEL GYM s.r.o.**, Tovačovského 113/5, Mladá Boleslav, 29301, CZ

(740) **JUDr. Jindřiška Šulcová**, U Statku 77, Mnichovo Hradiště, Hněvousice, 29501

(210) O-545297

(510) (35) prodej doplňků stravy, sportovních potřeb a sportovního vybavení; (41) provozování fitness center, poradenská a konzultační činnost v oblasti sportovní péče o tělo a zdraví, vzdělávací a výcviková činnost v oblasti fitness, trénování sportů.

(511) 35, 41

(540)



(111) **371354**
(220) 25.01.2018
(320) 25.01.2018
(442) 07.11.2018
(151) 13.02.2019
(730) **CZECHOBAL, s.r.o.**, Pod Nádražím 547, Čáslav, Čáslav-Nové Město, 28601, CZ

(740) **PROPATENT, Ing. Vlasta Sedláčková**, Pod Pekařkou 1, Praha 4 - Podolí, 14700

(210) O-545343

(510) (16) papír, bloky, sešity, dopisní obálky, papírové kapesníky, kartonáž, lepenka, pytle, sáčky, balicí papíry, fotografie, lepicí a vázací pásky, sáčky, pytle a folie z polyetylénu a polypropylenu, kancelářské potřeby, ubrusy, toaletní papíry, igelitové a papírové tašky; (35) zprostředkování obchodní činnosti, management, import a export - vše s výrobky výše uvedenými ve třídě 16, inzerce a propagace; (39) doprava.

(511) 16, 35, 39

(540)

WEBOBAL

(111) **371355**
(220) 07.02.2018
(320) 07.02.2018
(442) 07.11.2018
(151) 13.02.2019
(730) **Česko-německá obchodní a průmyslová komora**, Václavské náměstí 795/40, Praha 1, Nové Město, 11000, CZ

(740) **bvp Braun Partners s.r.o., Arthur Braun M.A.**, Ovocný trh 1096/8, Praha 1, 11000

(210) O-545637

(591) Barevná

(510) (35) pomoc při řízení obchodní činnosti, pořádání veletrhů a výstav pro komerční a reklamní účely, reklama, průzkum trhu, styk s veřejností (public relations); (41) pořádání veletrhů a výstav pro kulturní a vzdělávací účely, vydávání a distribuce novin, knih a časopisů; (42) programování pro počítače.

(511) 35, 41, 42

(540)



Deutsch-Tschechische
Industrie- und Handelskammer
Česko-německá
obchodní a průmyslová komora

(111) **371356**
(220) 15.02.2018
(320) 15.02.2018
(442) 07.11.2018
(151) 13.02.2019

- (730) **APPLYCON s.r.o.**, Sokolovská 1008, Dobřany, 33441, CZ
(740) POLÁČEK & kol., Patentoprávní a známková kancelář patentoprávní a známková kancelář, Ing. Jiří Poláček, Dominikánská 6, Plzeň, 30112
(210) O-545795
(510) (9) agregáty nabíjecí pro elektrické baterie, akustická poplašná zařízení, článkové přepínače, detektory, senzory, diody, varistory, montážní a světelné diodové moduly, elektrická čidla, elektrické dráty, elektrické kabely, elektrické zásuvky, elektrické svorky, spojky a konektory (elektrické), elektromagnetické cívky, elektronická čidla, elektronické a elektrické systémy, elektrosoučástky spadající do této třídy, ethernetové adaptéry, hlásiče, integrované obvody, kabely koaxiální, kabely z optických vláken, kompaktní napájecí systémy, konektory konektorů, kulaté konektory, kabelové průchodky, svorkovnice, rozdělovače a dávkovací zařízení, konektory, zásuvky hlavních zásuvek, kryty ochranné proti ohni v rámci této třídy, mikroprocesory, moduly integrovaných obvodů, monitorovací přístroje elektrické, nosiče dat v elektronické podobě, obaly identifikační pro elektrické dráty, obuv ochranná proti nehodám a ohni, ochranné obleky proti úrazům, radiaci a ohni, ochranné oděvy, ochranné přilby, ochranné rukavice, osobní ochranné prostředky k prevenci nehod, počítačový hardware, spojovací prvky z kovu a nebo z plastů pro průmyslové elektřiny a elektroniku v rámci této třídy, včetně dále uvedených výrobků: terminálové a připojovací terminály, moduly, reléové moduly a optočleny modulů spadající do této třídy, plug-in moduly pro relé, plug-in relé, rozhraní a moduly rozhraní v rámci této třídy, přístroje pro měření, vážení, kontrolu a signalizaci, přístroje pro záznam, přístroje pro zpracování informací, počítače, přístroje telekomunikační techniky, přístroje, nástroje a kabely pro oblast elektřiny, regulátory osvětlení, rozbočovače, rozvodné panely v rámci této třídy, signalizační zařízení, software, spínače a tepelné regulátory v rámci této třídy, vědecké, výzkumné a laboratorní přístroje, přístroje pro vyučování a simulátory, elektrická vedení, vícečipové moduly, výkonové transformátory a tlumivky, zařízení pro přenos signálů, programovatelné ovladače (regulátory), elektrické zdroje (baterie) pro elektrochemické procesy; (11) chladicí zařízení, ohřivače na nohy, ohřívadla (ohřivače), osvětlovací přístroje a zařízení, podušky vyhřevné, regulátory topení, elektrická vlákna vyhřívací, vytápěcí tělesa; (40) pájení, zpracování kabelů a konektorů v rámci této třídy; (42) poradenská činnost v oboru elektro v rámci této třídy, projektové studie technické, služby testování, ověřování a kontroly kvality, vědecké a technologické služby, vývoj a výzkum nových výrobků.
(511) 9, 11, 40, 42
(540)

APPLYheat

- (111) **371357**
(220) 15.02.2018
(320) 15.02.2018
(442) 07.11.2018
(151) 13.02.2019
(730) **APPLYCON s.r.o.**, Sokolovská 1008, Dobřany, 33441, CZ
(740) POLÁČEK & kol., Patentoprávní a známková kancelář patentoprávní a známková kancelář, Ing. Jiří Poláček, Dominikánská 6, Plzeň, 30112
(210) O-545796
(510) (9) agregáty nabíjecí pro elektrické baterie, akustická poplašná zařízení, článkové přepínače, detektory, senzory, diody, varistory, montážní a světelné diodové moduly, elektrická čidla, elektrické dráty, elektrické kabely, elektrické zásuvky, elektrické svorky, spojky a konektory (elektrické), elektromagnetické cívky, elektronická čidla, elektronické a elektrické systémy, elektrosoučástky spadající do této třídy, ethernetové adaptéry, hlásiče, integrované obvody, kabely koaxiální, kabely z optických vláken, kompaktní napájecí systémy, konektory konektorů, kulaté konektory, kabelové průchodky, svorkovnice, rozdělovače a dávkovací zařízení, konektory, zásuvky hlavních zásuvek, kryty ochranné proti ohni v rámci této třídy, mikroprocesory, moduly integrovaných obvodů, monitorovací přístroje elektrické, nosiče dat v elektronické podobě, obaly identifikační pro elektrické dráty, obuv ochranná proti nehodám a ohni, ochranné obleky proti úrazům, radiaci a ohni, ochranné oděvy, ochranné přilby, ochranné rukavice, osobní ochranné prostředky k prevenci nehod, počítačový hardware, spojovací prvky z kovu a nebo z plastů pro

průmyslové elektřiny a elektroniku v rámci této třídy, včetně dále uvedených výrobků: terminálové a připojovací terminály, moduly, reléové moduly a optočleny modulů spadající do této třídy, plug-in moduly pro relé, plug-in relé, rozhraní a moduly rozhraní v rámci této třídy, přístroje pro měření, vážení, kontrolu a signalizaci, přístroje pro záznam, přístroje pro zpracování informací, počítače, přístroje telekomunikační techniky, přístroje, nástroje a kabely pro oblast elektřiny, regulátory osvětlení, rozbočovače, rozvodné panely v rámci této třídy, signalizační zařízení, software, spínače a tepelné regulátory v rámci této třídy, vědecké, výzkumné a laboratorní přístroje, přístroje pro vyučování a simulátory, elektrická vedení, vícečipové moduly, výkonové transformátory a tlumivky, zařízení pro přenos signálů, programovatelné ovladače (regulátory), elektrické zdroje (baterie) pro elektrochemické procesy; (11) chladicí zařízení, ohřivače na nohy, ohřívadla (ohřivače), osvětlovací přístroje a zařízení, podušky vyhřevné, regulátory topení, elektrická vlákna vyhřívací, vytápěcí tělesa; (40) pájení, zpracování kabelů a konektorů v rámci této třídy; (42) poradenská činnost v oboru elektro v rámci této třídy, projektové studie technické, služby testování, ověřování a kontroly kvality, vědecké a technologické služby, vývoj a výzkum nových výrobků.

- (511) 9, 11, 40, 42
(540)

APPLYCON

- (111) **371358**
(220) 15.02.2018
(320) 15.02.2018
(442) 07.11.2018
(151) 13.02.2019
(730) **APPLYCON s.r.o.**, Sokolovská 1008, Dobřany, 33441, CZ
(740) POLÁČEK & kol., Patentoprávní a známková kancelář patentoprávní a známková kancelář, Ing. Jiří Poláček, Dominikánská 6, Plzeň, 30112
(210) O-545797
(510) (9) agregáty nabíjecí pro elektrické baterie, akustická poplašná zařízení, článkové přepínače, detektory, senzory, diody, varistory, montážní a světelné diodové moduly, elektrická čidla, elektrické dráty, elektrické kabely, elektrické zásuvky, elektrické svorky, spojky a konektory (elektrické), elektromagnetické cívky, elektronická čidla, elektronické a elektrické systémy, elektrosoučástky spadající do této třídy, ethernetové adaptéry, hlásiče, integrované obvody, kabely koaxiální, kabely z optických vláken, kompaktní napájecí systémy, konektory konektorů, kulaté konektory, kabelové průchodky, svorkovnice, rozdělovače a dávkovací zařízení, konektory, zásuvky hlavních zásuvek, kryty ochranné proti ohni v rámci této třídy, mikroprocesory, moduly integrovaných obvodů, monitorovací přístroje elektrické, nosiče dat v elektronické podobě, obaly identifikační pro elektrické dráty, obuv ochranná proti nehodám a ohni, ochranné obleky proti úrazům, radiaci a ohni, ochranné oděvy, ochranné přilby, ochranné rukavice, osobní ochranné prostředky k prevenci nehod, počítačový hardware, spojovací prvky z kovu a nebo z plastů pro průmyslové elektřiny a elektroniku v rámci této třídy, včetně dále uvedených výrobků: terminálové a připojovací terminály, moduly, reléové moduly a optočleny modulů spadající do této třídy, plug-in moduly pro relé, plug-in relé, rozhraní a moduly rozhraní v rámci této třídy, přístroje pro měření, vážení, kontrolu a signalizaci, přístroje pro záznam, přístroje pro zpracování informací, počítače, přístroje telekomunikační techniky, přístroje, nástroje a kabely pro oblast elektřiny, regulátory osvětlení, rozbočovače, rozvodné panely v rámci této třídy, signalizační zařízení, software, spínače a tepelné regulátory v rámci této třídy, vědecké, výzkumné a laboratorní přístroje, přístroje pro vyučování a simulátory, elektrická vedení, vícečipové moduly, výkonové transformátory a tlumivky, zařízení pro přenos signálů, programovatelné ovladače (regulátory), elektrické zdroje (baterie) pro elektrochemické procesy; (11) chladicí zařízení, ohřivače na nohy, ohřívadla (ohřivače), osvětlovací přístroje a zařízení, podušky vyhřevné, regulátory topení, elektrická vlákna vyhřívací, vytápěcí tělesa; (40) pájení, zpracování kabelů a konektorů v rámci této třídy; (42) poradenská činnost v oboru elektro v rámci této třídy, projektové studie technické, služby testování, ověřování a kontroly kvality, vědecké a technologické služby, vývoj a výzkum nových výrobků.
(511) 9, 11, 40, 42

(540)

APPLYlight

(111) **371359**

(220) 15.02.2018

(320) 15.02.2018

(442) 07.11.2018

(151) 13.02.2019

(730) **APPLYCON s.r.o.**, Sokolovská 1008, Dobřany, 33441, CZ

(740) **POLÁČEK** a kol. patentoprávní a známková kancelář, Ing. Jiří Poláček,
Dominikánská 6, Plzeň, 30112

(210) O-545798

(510) (9) agregáty nabíjecí pro elektrické baterie, akustická poplašná zařízení, článkové přepínače, detektory, senzory, diody, varistory, montážní a světelné diodové moduly, elektrická čidla, elektrické dráty, elektrické kabely, elektrické zásuvky, elektrické svorky, spojky a konektory (elektrické), elektromagnetické cívky, elektronická čidla, elektronické a elektrické systémy, elektrosoučástky spadající do této třídy, ethernetové adaptéry, hlásiče, integrované obvody, kabely koaxiální, kabely z optických vláken, kompaktní napájecí systémy, konektory konektorů, kulaté konektory, kabelové průchodky, svorkovnice, rozdělovače a dávkovací zařízení, konektory, zásuvky hlavních zásuvek, kryty ochranné proti ohni v rámci této třídy, mikroprocesory, moduly integrovaných obvodů, monitorovací přístroje elektrické, nosiče dat v elektronické podobě, obaly identifikační pro elektrické dráty, obuv ochranná proti nehodám a ohni, ochranné obleky proti úrazům, radiaci a ohni, ochranné oděvy, ochranné přilby, ochranné rukavice, osobní ochranné prostředky k prevenci nehod, počítačový hardware, spojovací prvky z kovu a nebo z plastů pro průmyslové elektřiny a elektroniku v rámci této třídy, včetně dále uvedených výrobků: terminálové a připojovací terminály, moduly, reléové moduly a optočleny modulů spadající do této třídy, plug-in moduly pro relé, plug-in relé, rozhraní a moduly rozhraní v rámci této třídy, přístroje pro měření, vážení, kontrolu a signalizaci, přístroje pro záznam, přístroje pro zpracování informací, počítače, přístroje telekomunikační techniky, přístroje, nástroje a kabely pro oblast elektřiny, regulátory osvětlení, rozbočovače, rozvodné panely v rámci této třídy, signalizační zařízení, software, spínače a tepelné regulátory v rámci této třídy, vědecké, výzkumné a laboratorní přístroje, přístroje pro vyučování a simulátory, elektrická vedení, vícečipové moduly, výkonové transformátory a tlumivky, zařízení pro přenos signálů, programovatelné ovladače (regulátory), elektrické zdroje (baterie) pro elektrochemické procesy; (11) chladicí zařízení, ohříváče na nohy, ohřívadla (ohříváče), osvětlovací přístroje a zařízení, podušky výhřevné, regulátory topení, elektrická vlákna vyhřívací, vytápěcí tělesa; (40) pájení, zpracování kabelů a konektorů v rámci této třídy; (42) poradenská činnost v oboru elektro v rámci této třídy, projektové studie technické, služby testování, ověřování a kontroly kvality, vědecké a technologické služby, vývoj a výzkum nových výrobků.

(511) 9, 11, 40, 42

(540)



(111) **371360**

(220) 19.02.2018

(320) 19.02.2018

(442) 07.11.2018

(151) 13.02.2019

(730) **Staněk Pavel**, Újezd 405/25, Praha 1, Malá Strana, 11800, CZ

(210) O-545888

(591) Barevná

(510) (7) domácí elektrické přístroje určené k přípravě potravin a nápojů, kuchyňské elektrické přístroje a stroje pro sekání, strouhání, drcení, mletí, vymačkávání, řezání, míchání, hnětení, emulgování, zkapalnění, šlehání nebo loupání potravin, zejména šlehače, mixéry, lisy na citrusové plody, odšťavovače, minisekáčky, mlýnky na maso, kuchyňské roboty, elektrické kráječe, elektrické nože, elektrické mlýnky na kávu, elektrické otvíráky na konzervy, elektrické sběrače drobků, vysavače; (8) ruční nástroje a nářadí (ovládané ručně), přístroje (vidličky, lžice, nože) a krabice a pouzdra speciálně přizpůsobená pro jejich uložení, neelektrické nože a kráječe, neelektrické otvíráky na konzervy, neelektrické nože na otvírání ústí, přístroje pro přípravu potravin s ručním pohonem pro sekání, strouhání, drcení, mletí, vymačkávání, řezání, hnětení, emulgování, šlehání nebo loupání, kuchyňské nůžky; (11) elektrické přístroje pro vaření, topení, výrobu páry, přístroje chladicí, přístroje pro sušení, přístroje pro ventilaci, elektrické přístroje pro přípravu nápojů, trouby, mikrovlnné trouby, topinkovače, fritovací hrnce, rožně, hrnce na páru, elektrické hrnce na těstoviny a/nebo na rýži, elektrické vařiče vajec, elektrické formy na pečení oplatek, grily, elektrické varné desky, rošty na opékání, elektrické přístroje pro pečení potravin na kameni, elektrické přístroje pro přípravu opékaných sendvičů, hamburgerů, fondue, raclette, čerstvého sýru, tajine, elektrické pánve, elektrické přístroje pro přípravu omáček, elektrické jogurtovače, ohříváče jídel, parní generátory a jejich základní části (v rámci této třídy), elektrické stroje na výrobu šerbetu, ionizační přístroje pro úpravu vzduchu, přístroje pro dezodoraci vzduchu, přístroje pro úpravu vzduchu, přístroje pro osvěžení, zvlhčování nebo odvlhčování vzduchu, elektrické přístroje pro přípravu odvaru, zejména elektrické kávovary, elektrické čajové konvice, elektrické stroje pro přípravu espressa, elektrické konvice; (16) papíry, lepenka a výrobky z těchto materiálů, které nejsou zahrnuty do jiných tříd, jmenovitě papírové ubrousky, ubrusy a podložky na stůl, papírové role pro domácí účely, papírové pytle, dárkový balicí papír, lepenkové krabice, tiskárenské výrobky, zejména knihy a časopisy, kuchařské knihy, knihy o výživě a stolování, jídelní lístky, pozvánky; (21) náčiní a nádoby pro domácnost nebo kuchyň (nikoliv z drahých kovů, ani z postříbřených nebo pozlacených kovů), zejména tlakové hrnce (neelektrické), kastroly, vysoké hrnce, wok pánve, pánve na smažení, kuchyňské formy, skleněné konvice na kávu do kávovarů, skleněné nádoby do jogurtovačů, mísy pro mikrovlnné trouby, pokličky ze skla, kovu a plastické hmoty pro náčiní do domácnosti, stolní náčiní (ne z drahých kovů), koše pro použití v domácnosti, stojany na odkapávání nádobí, schránky ze skla nebo kovu pro uložení potravin a koření, kartáče a štetce do kuchyně, louskáčky na ořechy; (30) káva, čaj, kakao, cukr, rýže, tapioka, kávové náhražky, med, sirup melasový, sůl, hořčice, ocet, omáčky (k ochucení), koření, led pro osvěžení; (35) maloobchodní služby v prodejnách a on-line maloobchodní služby a zásilkové služby zaměřené na domácí potřeby, domácí příslušenství, lampy a osvětlovací tělesa, vonné oleje, vonné směsi, držáky na svíčky, rámy, zrcadla, vázy, proutěné koše, knihy na dekoraci interiérů, osvětlení, hračky, knihy, reklama, pomoc při řízení obchodní činnosti, obchodní administrativy; (38) telekomunikace, vysílání rozhlasových, televizních programů a videa prostřednictvím internetu, šíření zpráv prostřednictvím internetu, poskytování diskusních fór na internetu, poskytování komunikačních kanálů určených pro teleshopping; (41) pořádání a řízení pracovních seminářů a školení, organizování sportovních a kulturních akcí, vydávání knih a časopisů, organizování kulturních nebo výchovných výstav a soutěží, vydávání on-line knih, elektronických publikací, knih a časopisů bez možnosti stažení, produkce filmů, rozhlasových a televizních pořadů, produkce (vydávání) videozáznamů, poradenství pro soukromé osoby při organizování recepce a oslav; (45) osobní služby poskytované pro druhé za účelem uspokojení individuálních potřeb, jmenovitě příprava svatebních seznamů.

(511) 7, 8, 11, 16, 21, 30, 35, 38, 41, 45

(540)



(111) **371361**

(220) 09.03.2018

(320) 09.03.2018

(442) 07.11.2018

(151) 13.02.2019

- (730) **Horváth František DiS.**, Černá cesta 17, Olomouc, 77900, CZ
(210) O-546383
(510) (5) doplňky výživy; (29) výrobky s přidavkem sušeného masa, ryb, drůbeže a zvěřiny a vajec, výrobky ze sušené zeleniny, sušené ovoce, jedlé ořechy, připravené ořechy, mleté ořechy, upravené kešu ořechy, džemy, mléčné výrobky, vejce, sušená vejce, jedlé oleje, jedlé tuky, jedlé oleje k přípravě pokrmů, máslo, ořechové máslo, přepuštěné máslo, mandlové máslo, máslo ze semen, kakaové máslo potravinářské, medové máslo, bílkoviny pro kulinářské použití; (30) čajové směsi, čajové směsi v prášku, čaje, sáčekové čaje, sušené byliny, koření, sušené koření, med, rýžová kaše, ovesná kaše, káva, zrnková káva, nepražená káva, mletá káva; (35) propagační činnost a reklama přes internet, facebook a na veřejnosti formou stánků na trzích, prodej potravin, dodavatelské služby pro třetí osoby, obchodní administrativa.
(511) 5, 29, 30, 35
(540)



- (111) **371362**
(220) 13.03.2018
(320) 13.03.2018
(442) 07.11.2018
(151) 13.02.2019
(730) **Slovenské liečebné kúpele Rajce Teplice, a.s.**, Panenská 33, Bratislava, 81103, SK
(740) Ing. Pavel Nádvořník s.r.o., Klínová 620/1, Ostrava, Hulváky, 70900
(210) O-546463
(510) (5) léčivé minerální nápoje, léčivé přípravky a látky, léčivé spreje, termální vody; (35) zprostředkování obchodní činnosti s výrobky výše uvedenými ve tř. 5 a s nealkoholickými nápoji, maloobchodní a velkoobchodní prodej s výrobky výše uvedenými ve tř. 5 a s nealkoholickými nápoji, reklamní a inzertní služby, on-line reklama v počítačové síti, rozšiřování reklamních marketingových a propagačních materiálů, marketing, průzkumy trhu, pronájem reklamních ploch, vztahy s veřejností (publik relations), poskytování komerčních, obchodních informací.
(511) 5, 35
(540)

Spa Aqua Aphrodite

- (111) **371363**
(220) 15.03.2018
(320) 15.03.2018
(442) 07.11.2018
(151) 13.02.2019
(730) **Bečan Jiří**, Na Sídlišti 535, Libáň, 50723, CZ
(740) PATENT SKY s.r.o., Karlovarská 814/115, Praha 6, Řepy, 16100
(210) O-546558
(510) (7) vysavače, elektrické vysavače, centrální vysavače, elektrické ruční vysavače, rohožkové vysavače, elektromechanické výsuvy, pohony strojů, elektrické pohony pro stroje, otočné a pohyblivé plošiny, otočná a pohyblivá pódia; (9) elektronické řídicí systémy, elektronické řídicí obvody, detektory, počítačové desky plošných spojů a modulů, energetické moduly, hybridní obvody, integrované obvody, pasivní infračervené detektory, pasivní elektronické obvody, bezpečnostní, zabezpečovací, ochranná a signalizační zařízení, čidla, detekční a monitorovací přístroje, fotovoltaická zařízení pro výrobu elektřiny, elektrická ovládací zařízení pro řízení vytápění, tlumiče hluku; (11) klimatizace a vzduchotechnika, zařízení na větrání, ventilátory, solární svítidla, solární osvětlení, solární moduly, solární panely pro topení, osvětlovací zařízení a světelné reflektory, svítidla, zařízení pro osvětlení se světelnými diodami (LED), zapalovací zařízení, regulační a bezpečnostní zařízení pro rozvody vody a plynu, vysoušecí zařízení, krby, přístroje a zařízení na prostorové vytápění; (37) realizace inženýrských staveb, stavba domů na zakázku, stavba pasivních domů na zakázku, stavba montovaných domů, elektroinstalace, instalace slaboproudých systémů, instalace silnoproudých systémů, instalace

audio/video zařízení, instalace a montáž elektronických zařízení, instalace přístrojů pro datové sítě, instalace GSM brán a komunikátorů, montáže zabezpečovacích zařízení, instalace systémů centrálních vysavačů, opravy vysavačů, instalace pasivní protipožární ochrany, instalace sádrokartonových desek, instalace větracích systémů, instalace topných systémů, instalace solárních topných systémů, instalace a údržba fotovoltaických zařízení, instalatérství a instalace plynu a vody, údržba a opravy zařízení na čištění vody, renovační služby vztahující se k rozvodům vody, poradenská, informační a zprostředkovatelská činnost týkající se uvedených realizací a instalací, zámečnictví (opravy), opravy rohoží; (42) projektování, stavební projektování, vizuální návrhy, služby architektů a projektantů, designéřská činnost, tvorba grafického a průmyslového designu, poradenská, informační a zprostředkovatelská činnost týkající se projektování návrhů pro rodinné domy na klíč a stavebního projektování, navrhování elektronických systémů, navrhování a vývoj softwaru pro ovládání, regulaci a monitorování solárních energetických systémů, navrhování interiérů, návrh zařízení interiérů, návrhy exteriérů budov, návrh a vývoj a výroba počítačového hardwaru a softwaru.

- (511) 7, 9, 11, 37, 42
(540)

EZMO

- (111) **371364**
(220) 21.03.2018
(320) 21.03.2018
(442) 07.11.2018
(151) 13.02.2019
(730) **Nyklíček Rudolf**, Rašínova 444, Nové Město nad Metují, 54901, CZ
(210) O-546701
(510) (37) stavebnictví, pronájem nářadí a konstrukčních materiálů; (39) automobilová doprava, nákladní kamionová doprava, doprava (doprava zboží), přeprava.
(511) 37, 39
(540)



Nyklíček

- (111) **371365**
(220) 23.04.2018
(320) 23.04.2018
(442) 07.11.2018
(151) 13.02.2019
(730) **I Love Honey s.r.o.**, Jaurisova 515/4, Praha 4 - Michle, 14000, CZ
(740) Advokátní kancelář Dostál a Sorokáč, JUDr. Ing. Mgr. Pavel Sorokáč MBA, Pařížská 68/9, Praha 1, 11000
(210) O-547533
(510) (5) želatina pro léčebné účely, želatina pro lékařské účely; (30) med, přírodní med, bylinný med, medové náhražky; (33) medovina.
(511) 5, 30, 33
(540)



- (111) **371366**
(220) 11.05.2018
(320) 11.05.2018
(442) 07.11.2018
(151) 13.02.2019
(730) **Ebaut 3P, s.r.o.**, Peroutkova 1858, Černošice, 25228, CZ

(740) Mgr. Kamila Seberová, Na příkopě 988/31, Praha 1, Staré Město, 11000

(210) O-547887

(591) Barevná

(510) (9) počítačový interface, software grafického uživatelského rozhraní, software upi (univerzální rozhraní periferních zařízení), počítačový software pro použití jako aplikační programové rozhraní (api), multimediální software, počítačový software, software pro tabletové počítače, interaktivní počítačový software, software pro mobilní telefony, software pro řízení obchodní činnosti, software pro analýzu obchodních dat, počítačový software pro obchodní účely, počítačový software k použití při tvorbě a návrhu webových stránek, počítačový software na vytváření dynamických webových stránek, software a aplikace pro mobilní zařízení, počítačový software pro účely reklamy, software pro tvorbu on-line reklamy na webových stránkách, software na datové komunikace, počítačové programy na zpracování dat, interaktivní počítačový software umožňující výměnu informací, aplikace pro řízení pracovních postupů (workflow), software pro řízení pracovních postupů (workflow); (35) reklamní, marketingové a propagační služby, záznam a zpracování dat, služby online zpracování dat, správa a vytváření počítačových databází, elektronické zpracování dat, zpracování dat, sběr a systemizace dat z obchodní a podnikatelské činnosti, aktualizace obchodních informací v počítačové databázi, analýzy obchodních informací, analýzy obchodních statistik, analýzy systémů obchodního řízení, ekonomické analýzy k obchodním účelům, ekonomické informační služby k obchodním účelům, elektronické informační služby v oblasti hodnocení obchodních příležitostí, počítačové obchodně informační služby, počítačové obchodní průzkumy, poskytování komerčních informací, poskytování obchodních informací a informací o obchodních podnicích prostřednictvím celosvětové počítačové sítě, poskytování obchodních informací prostřednictvím globálních počítačových sítí, poskytování obchodních informací, rovněž prostřednictvím internetu, kabelových sítí nebo jiných forem datového přenosu, sběr a poskytování obchodních informací o tržních cenách a statistikách, rozšiřování obchodních informací, průzkum trhu a obchodní analýzy, poskytování obchodního prostoru on-line pro nakupující a prodávající výrobků a služeb, sjednávání a uzavírání obchodních transakcí pro třetí strany prostřednictvím telekomunikačních systémů, sjednávání smluvních obchodních služeb s třetími stranami, služby obchodního zprostředkovávání a poradenství v oboru prodeje výrobků a poskytování služeb, služby v oblasti analýzy cen, telefonické objednávkové služby pro třetí osoby, zprostředkování a uzavírání obchodních transakcí pro třetí osoby, zprostředkování obchodů pro třetí strany; (42) design a vývoj softwaru, vytváření softwaru, programování softwaru pro on-line reklamu, navrhování, tvorba a programování webových stránek, programování softwaru pro vývoj webových stránek, počítačové programování, programování počítačových animací, programování multimediálních aplikací, programování multimediální techniky, programování počítačů pro internet, programování softwaru pro internetové platformy, programování softwaru pro informační platformy na internetu, navrhování, vývoj a programování počítačového softwaru, poradenské a informační služby vztahující se k navrhování, programování a údržbě počítačového softwaru, služby procesního workflow v cloudu, služby poskytovatele cloud hostingu, počítačový software pro cloud computing, aplikační software pro služby cloud computingu, poskytování virtuálních počítačových systémů prostřednictvím cloud computingu.

(511) 9, 35, 42

(540)



(111) **371367**

(220) 23.05.2018

(320) 23.05.2018

(442) 07.11.2018

(151) 13.02.2019

(730) **OTK GROUP, a.s.**, Plynářská 233, Kolín IV, 28002, CZ

(740) Ing. Marie Smrčková, patentový zástupce, Velflíkova 1431/10, Praha 6, 16000

(210) O-548148

(510) (2) tiskařské barvy, lesklé tiskařské barvy, barvy k použití v tiskařském průmyslu, termochromatické barvy, kovové tiskařské barvy, barvy obsahující kovy pro funkční tisk, barvy obsahující vodivé sloučeniny kovů pro funkční tisk, tiskařské barvy tvrzené ultrafialovým světlem; (6) balicí kovové fólie, allobal (folie hliníková) na balení potravin, kovové jmenovky a štítky na dveře, kovové štítky se jménem, lepicí nástěnné dekorace z obecného kovu, rytecké desky vyrobené z kovu, kovy v prášku pro 3D tiskárny, kov v prášku; (9) software pro polygrafický průmysl, software pro řízení polygrafické výroby, nahraný počítačový software, počítačový software, počítačový software na tvorbu písma, typů písma a fontů, počítačový software pro správu dokumentů, počítačový software pro správu obrazů a dokumentů, počítačový software v oblasti elektronického publikování, nástroje na vývoj počítačového softwaru, programy na zpracování a ukládání dat, programy pro tiskárny, software pro kompresy dat, software na rozpoznávání optických znaků, software pro rozlišování obrazu, interaktivní počítačové programy, aplikační software nahrané soubory dat, editační software, elektronické publikace ke stažení, elektronické publikace nahrané na počítačových médiích, elektronické slovníky, stahovatelné publikace, digitální fotografie ke stažení, etikety s čárovým kódem, kódované, etikety s magneticky nahranými nebo kódovanými informacemi, etikety s opticky nahranými nebo kódovanými informacemi, kódované čipové karty, kódované členské karty, kódované dárkové karty, kódované nebo magnetické karty, kódované plastové karty, kreditní karty magnetické, kreditní karty, kreditní karty s magnetickým páskem, identifikační magnetické karty, identifikační magnetické karty (kódované), biočipy, elektronické nosiče dat, CD a DVD nosiče, nahrané DVD, nahrané CD, pouzdra na CD a DVD, paměťové karty, prázdné USB karty, magnetické štítky, sběratelské karty magnetické, ozdobné magnety, polygrafické stroje, tiskové servery, polygrafické obvody, rastry pro výrobu štočků, přístroje na zpracování textu, počítačové tiskoviny, elektronické skenery, digitální grafické skenery, 3D skenery, zařízení pro měření a záznam, především teplot, vlhkostí, hodnot a přítomnosti fyzikálních a chemických veličin a přítomnosti plynů, aplikace pro nastavení měření a spuštění a chod měření (počítačová aplikace), tištěné chytré štítky; (16) papír a papírenské zboží, papír a lepenka pro průmyslové použití, papírenské výrobky papírenské zboží s lepicí fólií, bloky (papírníkové výrobky), bloky papíru na psaní, archy papíru, obálky, hlavičkový papír, dopisní papír, jemný papír, barevný karton, bílá lepenka, papírové role pro počítačové stroje, pokladní pásy, termopapír, balicí materiály z papíru nebo lepenky, balicí a obalový papír, balicí kartony z lepenky, balicí krabice (kartónové), balicí tašky, sáčky z papíru, celofán, folie na balení knih, folie na balení potravin, plastové fólie na balení, plastové obaly spadající do této třídy a obálky, plastové nákupní tašky, kartón, obalový papír, papírové krabice, pouzdra z vlnité lepenky, potravinářský papír, krabice na balení (kartónové), lepenka, lepenkové krabice, nákupní sáčky, průmyslové obalové nádoby z papíru, pytle na odpadky z papíru, dárkové obaly, dárkové knihy, dárkové krabice, dárkové tašky, plastové dárkové obaly, dekorace na stůl z papíru, dekorativní balicí papír, folie na balení dárků, kancelářské potřeby, denní kalendáře, diáře, kalendáře, kapesní diáře a kapesní kalendáře, desky na dokumenty, listky do kartoték, papírové osobní organizéry, nevyplněné formuláře, sešity, školní sešity, skicáky, poznámkový papír, desky na skicování, písanky, fotografie, grafické reprodukce, blahopřání, blahopřání k narozeninám a výročím, barevné tisky, adventní kalendáře, periodika, noviny, časopisy, knihy, zeměpisné mapy, brožury, dětské knížky s aktivitami, komiksy, manuály, mapy, obrázkové knihy, atlasy, adresáře, omalovánky, mapy vyrobené z pružných plastů, hudebniny, knižní přebaly, knižní obaly, letáky, instruktážní manuály, instruktážní listy, plánovací diáře, rejstříky na třídění dokumentů, prázdné karty, stolní kalendáře, trhací kalendáře, týdenní plánovače, telefonní seznamy, tištěné jízdní řady, prospekty, ročenky, tištěné informační karty, pohlednice, alba na fotografie, alba na známky, tištěné letáky, tištěné papírové cedule, tištěné programy, tištěné reklamy, papírové plakáty, reklamní letáky, papírové reklamní tabule, reklamní tabule z lepenky, vstupenky, tištěné poukazy, papírové etikety, potištěné papírové etikety, tištěné originální etikety na láhev na víno cenové visačky, cenovky, obtisky jako dekorace, 3D obtisky k použití na jakémkoliv povrchu, samolepky, suché obtisky, jmenovky, jmenovky na stůl, papírové mašle na balení, tištěné jídelní listky, papírové stolní prostírání, papírové podtácky, podtácky z lepenky, papírové utěrky, papírové kávové filtry, papírové nádoby na balení, vlnky a vlaječky z papíru, papírové praporky, umělohmotné balicí materiály, sáčky a tašky; (17) samolepicí fólie z umělé hmoty, gumové sáčky, folie z plastických hmot (kromě fólií na balení), barevná plastová fólie pro použití na okna, fólie s UV filtrem na vozidla, samolepicí plastové fólie pro průmyslové účely, maskovací fólie pro použití ve fotografii a grafice, ABS plast (polotovary) ve formě strun pro použití při 3D tisku; (24) textilie a náhražky textilií; bavlněné látky a textilie,

bavlněné textilní výrobky; hedvábné látky, košiloviny, krepová tkanina a látky, nylonové tkaniny, pletenina, vlajkovina, plachtovina, látky v roli, dětské textilie, dětské lůžkoviny a příkrývky, dětské ručníky, froté materiály, bytový textil, textilní a plastové záclony a závěsy, hotové plastové závěsy, hotové textilní závěsy, hotové záclony, interiérové a venkovní závěsy, okenní záclony, záclony a záclonové materiály, plastové sprchové závěsy, kusový textil na nábytek, textilie pro domácnost, nástěnné textilie, kuchyňský textil a kuchyňské utěrky, látkové prostírání, ubrusy a ubrousky, plátěné podložky, prostěradla a povlečení, pokrývky na matraci, povlaky na posteje, ložní prádlo a příkrývky, lůžkoviny, koupelňové ručníky a koupelňový textil, froté prádlo a ručníky, mycí žínky, osušky, žínky, textilní etikety, přilnavé textilní etikety, textilní stuhu pro stahování závěsů, látkové vlajky, vlaječky a praporky, chytré textilie (textilie obsahující elektroniku); (25) oděvy, obuv, cvičební oděvy a úbory, cyklistická trička, bundy na rozzevčování, běžecká tilka, baseballové čepice, sportovní dresy, lyžařské bundy, funkční spodní prádlo, tepláky, větrovky, tilka, trenýrky, trička, plavky, potítka, pláštěnky, nepromokavé pláštěnky, sportovní obuv, tenisky, žabky, dětské oděvy, košile, kravaty a šátky, náteřníky, rukavice, vázanky, šály, šátky, šerpy, klobouky a kloboučky, klobouky proti slunci, kšiltovky, turbany, kšilty, čepice, čepice s bambulí, čepice s kšilem, svetry, pulovry, bundy, mikiny, bermudy (šortky), ponožky, podkolenky, zástěry, župany, bílé nemocniční pláště, oděvy a obuv ze speciálních textilií, oděvy a obuv z chytrých textilií (obsahující elektroniku); (28) hračky, dětské hračky, sady hraček, modely aut (hračky), modely aut a letadel (hračky), papírová letadla (hračky), plastové hračky, puzzles (hračky), stavebnice (hračky), stavebnicové kostky, kostky (hračky), vícedílné stavebnice, hry, společenské hry, stolní hry, dáma (hra), domino (stolní hra), hra blechy, hrací karty, kvízové hry, soupravy na šachy, šachovnice, soupravy stolních her, žetony (hrací známky), žetony na bingo, žetony na ruletu, frisbee disky, házečí talíře, lukostřelecké terče, terče, terče ke sportovnímu použití, hlavolamy, hlavolamy v podobě kostky, vánoční ozdoby, antistresové míčky, bublifuky, součásti her a zábavných zařízení uvedených výše obsažené v této třídě, karty pro hry se sběratelskými kartami; (40) tiskárny (služby), dekorativní tisk pro třetí osoby, digitální tisk, fototisk, fotosazba (služby), hlubotisk, 3D tisk, fotografický lept tiskovin, knihtisk, leptový tisk, litografický tisk, tisk reklamních materiálů, tisk ozdobných vzorů na dárkové obaly, tisk vzorů na textilie, tisk dokumentů z digitálních médií, dokončovací práce tiskařské (skládací), dokončovací práce tiskařské (řezání), dokončovací tiskařské práce (vazba), vázání knih a dokumentů aplikace výtvarných motivů a vzorů na tkaniny, potisk triček, potisk textilií, potisk vlny, sázení písma, zakázkový potisk látek dekorativními vzory, zakázkový tisk názvů a log společností pro propagační a reklamní účely na zboží druhých, polygrafická výroba, a to ofsetový tisk, digitální tisk, litografické tisky, tisk vzorů, flexotisk, knihtisk, sítotisk, hlubotisk, laminování tiskovin a obalů, úprava papíru, dokončovací tiskařské práce, horká ražba, kaširování potištěných fólií, pořez fólií do kotoučů, provádění firemních přitisků, vázání a konečné zpracování knih, zpracování a úprava vlákniny, papíru, lepenky a zboží z těchto materiálů, zpracování, úprava a potisk fólií a obalů z fólií, předtisková příprava (pre-press), poskytování informací týkajících se tiskařských služeb, poskytování informací vztahujících se k pronájmu tiskařských strojů a přístrojů, pronájem tiskařských strojů a vybavení, pronájem 3D tiskáren, digitální restaurování fotografií, digitální úprava fotografií fotografické leptání (moření), fotografické leptání papíru, služby fotografické reprodukce, služby fotografických leptů na látky a na oděvy, kolorování černobílých filmů, kopírování fotografií, kopírování fotografických filmů a diapositivů, informační služby vztahující se ke zpracování fotografických filmů, informace a služby týkající se tisku fotografických filmů, reprodukce fotografií, služby zapouzdření materiálů, laminování papíru, laminování textilií, poskytování informací vztahujících se ke službám konečné úpravy papíru, pronájem knihařského vybavení, pronájem strojů na vázání knih, rámování snímků a uměleckých děl, formování kartonu, rytí razítek a razidel, ražení vzorů do kůže, zpracování a recyklace obalů, recyklace a zpracování odpadu, recyklace papíru, recyklace tiskařských barev, recyklace tonerů, konzultační služby v oblasti polygrafie; (42) instalace, integrace, aktualizace, upgrade, lokalizace, adaptace a údržba počítačových programů podle požadavku uživatelů, analytické služby v oblasti výpočetní techniky, zvláště pro oblast polygrafie, aktualizování internetových stránek, design a vývoj softwaru, design domovských a webových stránek, navrhování a vývoj počítačového softwaru pro zpracování textu, navrhování a vývoj počítačového softwaru pro logistiku, navrhování a vývoj systémů pro ukládání, zpracování a zobrazování dat, editování počítačových programů, elektronické zálohování a ukládání dat, elektronické ukládání dokumentů, elektronické ukládání obrázků, konfigurace počítačového hardwaru s použitím software, navrhování informačních systémů, navrhování grafických softwarových systémů, cloud computing (výpočetní

služby prováděné a dostupné prostřednictvím veřejné IP sítě (internetu), digitalizace dokumentů, digitalizace dokumentů (skenování), fotogrammetrické služby, konzultace o informačních technologiích, návrh a vývoj databází, návrh informačních systémů v oblasti managementu, navrhování softwaru pro použití s tiskárnami, kódování magnetických karet, návrhářské služby, návrhářské služby související s dekoračními tkaninami, návrhářské služby týkající se vydávání dokumentů, návrhářské služby vztahující se k cedulím, navrhování a vývoj multimediálních výrobků, navrhování nových výrobků, navrhování spotřebních výrobků, navrhování tiskovin, návrhy brožur, navrhování typů písma, navrhování vzorů, návrhy ochranných známek, navrhování stolních her, návrhy webových stránek (služby), odborné poradenství vztahující se k počítačům, počítačové programování pro třetí osoby, poradenské služby v oblasti počítačového softwaru používaného pro grafiku, poskytování softwaru (dočasného on-line softwaru bez možnosti stažení pro použití při vydávání a tisknutí), programování počítačů pro tisk čárových kódů, uchovávání dat v elektronické podobě, vkládání digitálních vodoznaků, průmyslový a grafický design, umělecký design, výzkum v oblasti designu, technický design, technologické služby v oblasti designu, služby v oblasti designu výrobků, služby v oblasti ilustrace (designu), služby v oblasti grafického designu, služby v oblasti komerčního designu, technické konzultace v oblasti designu, služby v oblasti počítačové grafiky, design a grafický design pro tvorbu webových stran na internetu, konzultační služby vztahující se k designu, komerční umělecký design, odborné poradenství vztahující se k průmyslovému designu, počítačem podporovaný grafický design, design (grafické umění), design nových výrobků, design uměleckých děl, poradenství v oblasti designu webových stránek, příprava zpráv z oblasti uměleckého a grafického designu, navrhování grafiky a znaků pro utváření firemní identity, navrhování her, navrhování hraček, vizuální návrhy, navrhování počítačové grafiky, návrh obchodních značek, návrh tištěných materiálů, návrh značek, štítků, tabulí a nápisů, ilustrace (návrhy), navrhování log na trička, navrhování log pro firemní identitu, technické poradenství, technické poradenství vztahující se k vývoji výrobků, technické návrhy a konzultace, expertízy, testování a analýza materiálů, testování bezpečnosti spotřebních výrobků, analýza a hodnocení v oblasti vývoje výrobků, analýza materiálů, služby chemických laboratorí, analýzy v laboratořích, pro oblast polygrafie, služby v oblasti chemických analýz, služby hodnocení účinnosti průmyslových chemikálií, testování chemikálií, analýza barev, zvláště pro využití v oblasti polygrafie, analýza polymerových nátěrů, analýza použití strojních olejů, pro oblast polygrafie, chemické analytické zkoušky, chemické analýzy pro použití v designu, služby v oblasti chemie, poradenské služby v oblasti chemických činidel, monitorování postupu za účelem zajištění kvality, certifikace (kontrola kvality), provádění kontrol kvality, poradenství pro kontrolu kvality, kontrolní testování kvality výrobků, laboratorní testování materiálů, výzkum v oblasti strojírenství, vývoj průmyslového strojního zařízení, vývoj nátěrů na nekovové materiály, laboratorní výzkum v oblasti polygrafie, laboratorní výzkum v oblasti polygrafické chemie, kalibrace strojů a přístrojů, kalibrační služby vztahující se k elektronickým přístrojům a zařízením, kalibrování (měření), poradenské služby v oblasti projektování výrobků, navrhování obalových a balících materiálů, navrhování obalů (obalový design), navrhování obalů pro třetí osoby, navrhování papírenského zboží, navrhování výrobních metod, vývoj průmyslových procesů, navrhování (design) skladovacích systémů, navrhování a vývoj nových technologií pro druhé, návrh studií proveditelnosti týkající se projektů souvisejících s tištěnou elektronikou, grafické studio, korektury a technická redakce textů, výzkum a vývoj reklamních produktů v oblasti polygrafie, obalového a papírenského průmyslu.

(511) 2, 6, 9, 16, 17, 24, 25, 28, 40, 42
(540)

OTK SMART
Q LABEL

(111) 371368
(220) 23.05.2018
(320) 23.05.2018
(442) 07.11.2018
(151) 13.02.2019

(730) **OTK GROUP, a.s.**, Plynářská 233, Kolín IV, 28002, CZ

(740) Ing. Marie Smrčková, patentový zástupce, Velflíkova 1431/10, Praha 6, 16000

(210) O-548149

(510) (2) tiskařské barvy, lesklé tiskařské barvy, barvy k použití v tiskařském průmyslu, termochromatické barvy, kovové tiskařské barvy, barvy obsahující kovy pro funkční tisk, barvy obsahující vodivé sloučeniny kovů pro funkční tisk, tiskařské barvy tvrzené ultrafialovým světlem; (6) balicí kovové fólie, alobal (folie hliníková) na balení potravin, kovové jmenovky a štítky na dveře, kovové štítky se jménem, lepicí nástěnné dekorace z obecného kovu, rytecké desky vyrobené z kovu, kovy v prášku pro 3D tiskárny, kov v prášku; (9) software pro polygrafický průmysl, software pro řízení polygrafické výroby, nahaný počítačový software, počítačový software, počítačový software na tvorbu písma, typů písma a fontů, počítačový software pro správu dokumentů, počítačový software pro správu obrazů a dokumentů, počítačový software v oblasti elektronického publikování, nástroje na vývoj počítačového softwaru, programy na zpracování a ukládání dat, programy pro tiskárny, software pro kompresy dat, software na rozpoznávání optických znaků, software pro rozlišování obrazu, interaktivní počítačové programy, aplikační software nahané soubory dat, editační software, elektronické publikace ke stažení, elektronické publikace nahané na počítačových médiích, elektronické slovníky, stahovatelné publikace, digitální fotografie ke stažení, etikety s čárovým kódem, kódované, etikety s magneticky nahanými nebo kódovanými informacemi, etikety s opticky nahanými nebo kódovanými informacemi, kódované čipové karty, kódované členské karty, kódované dárkové karty, kódované nebo magnetické karty, kódované plastové karty, kreditní karty magnetické, kreditní karty, kreditní karty s magnetickým páskem, identifikační magnetické karty, identifikační magnetické karty (kódované), biočipy, elektronické nosiče dat, CD a DVD nosiče, nahané DVD, nahané CD, pouzdra na CD a DVD, paměťové karty, prázdné USB karty, magnetické štítky, sběratelské karty magnetické, ozdobné magnety, polygrafické stroje, tiskové servery, polygrafické obvody, rastry pro výrobu štočků, přístroje na zpracování textu, počítačové tiskoviny, elektronické skenery, digitální grafické skenery, 3D skenery, zařízení pro měření a záznam, především teplot, vlhkosti, hodnot a přítomnosti fyzikálních a chemických veličin a přítomnosti plynů, aplikace pro nastavení měření a spuštění a chod měření (počítačová aplikace), tištěné chytré štítky; (16) papír a papírenské zboží, papír a lepenka pro průmyslové použití, papírenské výrobky papírenské zboží s lepicí fólií, bloky (papírenské výrobky), bloky papíru na psaní, archy papíru, obálky, hlavičkový papír, dopisní papír, jemný papír, barevný karton, bílá lepenka, papírové role pro počítačové stroje, pokladní pásy, termopapír, balicí materiály z papíru nebo lepenky, balicí a obalový papír, balicí kartony z lepenky, balicí krabice (kartónové), balicí tašky, sáčky z papíru, celofán, fólie na balení knih, fólie na balení potravin, plastové fólie na balení, plastové obaly spadající do této třídy a obálky, plastové nákupní tašky, kartón, obalový papír, papírové krabice, pouzdra z vlnité lepenky, potravinářský papír, krabice na balení (kartónové), lepenka, lepenkové krabice, nákupní sáčky, průmyslové obalové nádoby z papíru, pytle na odpadky z papíru, dárkové obaly, dárkové knihy, dárkové krabice, dárkové tašky, plastové dárkové obaly, dekorace na stůl z papíru, dekorační balicí papír, fólie na balení dárků, kancelářské potřeby, denní kalendáře, diáře, kalendáře, kapesní diáře a kapesní kalendáře, desky na dokumenty, lístky do kartoték, papírové osobní organizéry, nevyplněné formuláře, sešity, školní sešity, skicáky, poznámkový papír, desky na skicování, písanky, fotografie, grafické reprodukcce, blahopřání, blahopřání k narozeninám a výročím, barevné tisky, adventní kalendáře, periodika, noviny, časopisy, knihy, zeměpisné mapy, brožury, dětské knížky s aktivitami, komiksy, manuály, mapy, obrázkové knihy, atlasy, adresáře, omalovánky, mapy vyrobené z pružných plastů, hudebniny, knižní přebaly, knižní obaly, letáky, instruktážní manuály, instruktážní listy, plánovací diáře, rejstříky na třídění dokumentů, prázdné karty, stolní kalendáře, trhací kalendáře, týdenní plánovače, telefonní seznamy, tištěné jízdní řady, prospekty, ročenky, tištěné informační karty, pohlednice, alba na fotografie, alba na známky, tištěné letáky, tištěné papírové cedule, tištěné programy, tištěné reklamy, papírové plakáty, reklamní letáky, papírové reklamní tabule, reklamní tabule z lepenky, vstupenky, tištěné poukazy, papírové etikety, potištěné papírové etikety, tištěné originální etikety na láhev na víno cenové visáčky, cenovky, obtisky jako dekorace, 3D obtisky k použití na jakémkoliv povrchu, samolepky, suché obtisky, jmenovky, jmenovky na stůl, papírové mašle na balení, tištěné jídelní lístky, papírové stolní prostírání, papírové podtácky, podtácky z lepenky, papírové utěrky, papírové kávové filtry, papírové nádoby na balení, vlajky a vlaječky z papíru, papírové praporky, umělohmotné balicí materiály, sáčky a tašky; (17) samolepicí fólie z umělé hmoty, gumové sáčky, fólie z plastických hmot (kromě fólií na balení),

barevná plastová fólie pro použití na okna, fólie s UV filtrem na vozidla, samolepicí plastové fólie pro průmyslové účely, maskovací fólie pro použití ve fotografii a grafice, ABS plast (polotovary) ve formě strun pro použití při 3D tisku; (24) textilie a náhražky textilií; bavlněné látky a textilie, bavlněné textilní výrobky; hedvábné látky, košilovny, krepopavá tkanina a látky, nylonové tkaniny, pletenina, vlajkovina, plachtovina, látky v roli, dětské textilie, dětské lůžkoviny a přikrývky, dětské ručníky, froté materiály, bytový textil, textilní a plastové záclony a závěsy, hotové plastové závěsy, hotové textilní závěsy, hotové záclony, interiérové a venkovní závěsy, okenní záclony, záclony a záclonové materiály, plastové sprchové závěsy, kusový textil na nábytek, textilie pro domácnost, nástěnné textilie, kuchyňský textil a kuchyňské utěrky, látkové prostírání, ubrusy a ubrusky, plátěné podložky, prostěradla a povlečení, pokrývky na matraci, povlaky na postele, ložní prádlo a přikrývky, lůžkoviny, koupelňové ručníky a koupelňový textil, froté prádlo a ručníky, mycí žínky, osušky, žínky, textilní etikety, přilnavé textilní etikety, textilní stuhy pro stahování závěsů, látkové vlajky, vlaječky a praporky, chytré textilie (textilie obsahující elektroniku); (25) oděvy, obuv, cvičební oděvy a úbory, cyklistická trička, bundy na rozcvičování, běžecká tílka, baseballové čepice, sportovní dresy, lyžařské bundy, funkční spodní prádlo, tepláky, větrovky, tílka, trenýrky, trička, plavky, potítka, pláštěnky, nepromokavé pláštěnky, sportovní obuv, tenisky, žabky, dětské oděvy, košile, kravaty a šátky, náčelníky, rukavice, vázanky, šály, šátky, šerpy, klobouky a kloboučky, klobouky proti slunci, kšiltovky, turbany, kšiltky, čepice, čepice s bambulí, čepice s kšiltlem, svetry, pulovry, bundy, mikiny, bermudy (šortky), ponožky, podkolenky, zástěry, župany, bílé nemocniční pláště, oděvy a obuv ze speciálních textilií, oděvy a obuv z chytrých textilií (obsahující elektroniku); (28) hračky, dětské hračky, sady hraček, modely aut (hračky), modely aut a letadel (hračky), papírová letadla (hračky), plastové hračky, puzzles (hračky), stavebnice (hračky), stavebnicové kostky, kostky (hračky), vícedílné stavebnice, hry, společenské hry, stolní hry, dáma (hra), domino (stolní hra), hra blechy, hrací karty, kvízové hry, soupravy na šachy, šachovnice, soupravy stolních her, žetony (hrací známky), žetony na bingo, žetony na ruletu, frisbee disky, házeč talíře, lukostřelecké terče, terče, terče ke sportovnímu použití, hlavolamy, hlavolamy v podobě kostky, vánoční ozdoby, antistresové míčky, bublifuky, součásti her a zábavných zařízení uvedených výše obsažené v této třídě, karty pro hry se sběratelskými kartami; (40) tiskárny (služby), dekorativní tisk pro třetí osoby, digitální tisk, fototisk, fotosazba (služby), hlubotisk, 3D tisk, fotografický lept tiskoviny, knihtisk, leptový tisk, litografický tisk, tisk reklamních materiálů, tisk ozdobných vzorů na dárkové obaly, tisk vzorů na textilie, tisk dokumentů z digitálních médií, dokončovací práce tiskařské (skládání), dokončovací práce tiskařské (řezání), dokončovací tiskařské práce (vazba), vázání knih a dokumentů aplikace výtvarných motivů a vzorů na tkaniny, potisk triček, potisk textilií, potisk vlny, sázení písma, zakázkový potisk látek dekorativními vzory, zakázkový tisk názvů a log společností pro propagační a reklamní účely na zboží druhých, polygrafická výroba, a to ofsetový tisk, digitální tisk, litografické tisky, tisk vzorů, flexotisk, knihtisk, sítotisk, hlubotisk, laminování tiskoviny a obalů, úprava papíru, dokončovací tiskařské práce, horká razba, kaširování potištěných fólií, pořez fólií do kotoučů, provádění firemních přítisků, vázání a konečné zpracování knih, zpracování a úprava vlákniny, papíru, lepenky a zboží z těchto materiálů, zpracování, úprava a potisk fólií a obalů z fólií, předtisková příprava (pre-press), poskytování informací týkajících se tiskařských služeb, poskytování informací vztahujících se k pronájmu tiskařských strojů a přístrojů, pronájem tiskařských strojů a vybavení, pronájem 3D tiskáren, digitální restaurování fotografií, digitální úprava fotografií fotografické leptání (moření), fotografické leptání papíru, služby fotografické reprodukce, služby fotografických leptů na látky a na oděvy, kolorování černobílých filmů, kopírování fotografií, kopírování fotografických filmů a diapozitivů, informační služby vztahující se ke zpracování fotografických filmů, informace a služby týkající se tisku fotografických filmů, reprodukce fotografií, služby zapouzdření materiálů, laminování papíru, laminování textilií, poskytování informací vztahujících se ke službám konečné úpravy papíru, pronájem knihařského vybavení, pronájem strojů na vázání knih, rámování snímků a uměleckých děl, formování kartonu, rytí razítek a razidel, ražení vzorů do kůže, zpracování a recyklace obalů, recyklace a zpracování odpadu, recyklace papíru, recyklace tiskařských barev, recyklace tonerů, konzultační služby v oblasti polygrafie; (42) instalace, integrace, aktualizace, upgrade, lokalizace, adaptace a údržba počítačových programů podle požadavku uživatelů, analytické služby v oblasti výpočetní techniky, zvláště pro oblast polygrafie, aktualizování internetových stránek, design a vývoj softwaru, design domovských a webových stránek, navrhování a vývoj počítačového softwaru pro zpracování textu, navrhování a vývoj počítačového softwaru pro logistiku, navrhování a vývoj systémů pro ukládání, zpracování a zobrazování dat, editování počítačových

programů, elektronické zálohování a ukládání dat, elektronické ukládání dokumentů, elektronické ukládání obrázků, konfigurace počítačového hardwaru s použitím software, navrhování informačních systémů, navrhování grafických softwarových systémů, cloud computing (výpočetní služby prováděné a dostupné prostřednictvím veřejné IP sítě (internetu), digitalizace dokumentů, digitalizace dokumentů (skenování), fotogrammetrické služby, konzultace o informačních technologiích, návrh a vývoj databází, návrh informačních systémů v oblasti managementu, navrhování softwaru pro použití s tiskárnami, kódování magnetických karet, návrhářské služby, návrhářské služby související s dekoračními tkaninami, návrhářské služby týkající se vydávání dokumentů, návrhářské služby vztahující se k cedulím, navrhování a vývoj multimediálních výrobků, navrhování nových výrobků, navrhování spotřebních výrobků, navrhování tiskovin, návrhy brožur, navrhování typů písma, navrhování vzorů, návrhy ochranných známek, navrhování stolních her, návrhy webových stránek (služby), odborné poradenství vztahující se k počítačům, počítačové programování pro třetí osoby, poradenské služby v oblasti počítačového softwaru používaného pro grafiku, poskytování softwaru (dočasného on-line softwaru bez možnosti stažení pro použití při vydávání a tištění), programování počítačů pro tisk čárových kódů, uchovávání dat v elektronické podobě, vkládání digitálních vodoznaků, průmyslový a grafický design, umělecký design, výzkum v oblasti designu, technický design, technologické služby v oblasti designu, služby v oblasti designu výrobků, služby v oblasti ilustrace (designu), služby v oblasti grafického designu, služby v oblasti komerčního designu, technické konzultace v oblasti designu, služby v oblasti počítačové grafiky, design a grafický design pro tvorbu webových stran na internetu, konzultační služby vztahující se k designu, komerční umělecký design, odborné poradenství vztahující se k průmyslovému designu, počítačem podporovaný grafický design, design (grafické umění), design nových výrobků, design uměleckých děl, poradenství v oblasti designu webových stránek, příprava zpráv z oblasti uměleckého a grafického designu, navrhování grafiky a znaků pro utváření firemní identity, navrhování her, navrhování hraček, vizuální návrhy, navrhování počítačové grafiky, návrh obchodních značek, návrh tištěných materiálů, návrh značek, štítů, tabulí a nápisů, ilustrace (návrhy), navrhování log na trička, navrhování log pro firemní identitu, technické poradenství, technické poradenství vztahující se k vývoji výrobků, technické návrhy a konzultace, expertízy, testování a analýza materiálů, testování bezpečnosti spotřebních výrobků, analýza a hodnocení v oblasti vývoje výrobků, analýza materiálů, služby chemických laboratoří, analýzy v laboratořích, pro oblast polygrafie, služby v oblasti chemických analýz, služby hodnocení účinnosti průmyslových chemikálií, testování chemikálií, analýza barev, zvláště pro využití v oblasti polygrafie, analýza polymerových nátěrů, analýza použití strojních olejů, pro oblast polygrafie, chemické analytické zkoušky, chemické analýzy pro použití v designu, služby v oblasti chemie, poradenské služby v oblasti chemických činidel, monitorování postupu za účelem zajištění kvality, certifikace (kontrola kvality), provádění kontrol kvality, poradenství pro kontrolu kvality, kontrolní testování kvality výrobků, laboratorní testování materiálů, výzkum v oblasti strojírenství, vývoj průmyslového strojního zařízení, vývoj nátěrů na nekovové materiály, laboratorní výzkum v oblasti polygrafie, laboratorní výzkum v oblasti polygrafické chemie, kalibrace strojů a přístrojů, kalibrační služby vztahující se k elektronickým přístrojům a zařízením, kalibrování (měření), poradenské služby v oblasti projektování výrobků, navrhování obalových a balicích materiálů, navrhování obalů (obalový design), navrhování obalů pro třetí osoby, navrhování papírenského zboží, navrhování výrobních metod, vývoj průmyslových procesů, navrhování (design) skladovacích systémů, navrhování a vývoj nových technologií pro druhé, návrh studií proveditelnosti týkající se projektů souvisejících s tištěnou elektronikou, grafické studio, korektury a technická redakce textů, výzkum a vývoj reklamních produktů v oblasti polygrafie, obalového a papírenského průmyslu.

(511) 2, 6, 9, 16, 17, 24, 25, 28, 40, 42
(540)

OTK SMART
Q LABEL
printing electronic solution

- (111) **371369**
(220) 23.05.2018
(320) 23.05.2018
(442) 07.11.2018
(151) 13.02.2019
(730) **OTK GROUP, a.s.**, Plynářská 233, Kolín IV, 28002, CZ
(740) Ing. Marie Smrčková, patentový zástupce, Velflíkova 1431/10, Praha 6, 16000
(210) O-548150
(510) (2) tiskařské barvy, lesklé tiskařské barvy, barvy k použití v tiskařském průmyslu, termochromatické barvy, kovové tiskařské barvy, barvy obsahující kovy pro funkční tisk, barvy obsahující vodivé sloučeniny kovů pro funkční tisk, tiskařské barvy tvrzené ultrafialovým světlem; (6) balící kovové fólie, alobal (folie hliníková) na balení potravin, kovové jmenovky a štítky na dveře, kovové štítky se jménem, lepicí nástěnné dekorace z obecného kovu, rytecké desky vyrobené z kovu, kovy v prášku pro 3D tiskárny, kov v prášku; (9) software pro polygrafický průmysl, software pro řízení polygrafické výroby, nahaný počítačový software, počítačový software, počítačový software na tvorbu písma, typů písma a fontů, počítačový software pro správu dokumentů, počítačový software pro správu obrazů a dokumentů, počítačový software v oblasti elektronického publikování, nástroje na vývoj počítačového softwaru, programy na zpracování a ukládání dat, programy pro tiskárny, software pro kompresy dat, software na rozpoznávání optických znaků, software pro rozlišování obrazu, interaktivní počítačové programy, aplikační software nahané soubory dat, editační software, elektronické publikace ke stažení, elektronické publikace nahané na počítačových médiích, elektronické slovníky, stahovatelné publikace, digitální fotografie ke stažení, etikety s čárovým kódem, kódované, etikety s magneticky nahanými nebo kódovanými informacemi, etikety s opticky nahanými nebo kódovanými informacemi, kódované čipové karty, kódované členské karty, kódované dárkové karty, kódované nebo magnetické karty, kódované plastové karty, kreditní karty magnetické, kreditní karty, kreditní karty s magnetickým páskem, identifikační magnetické karty, identifikační magnetické karty (kódované), biočipy, elektronické nosiče dat, CD a DVD nosiče, nahané DVD, nahané CD, pouzdra na CD a DVD, paměťové karty, prázdné USB karty, magnetické štítky, sběratelské karty magnetické, ozdobné magnety, polygrafické stroje, tiskové servery, polygrafické obvody, rastry pro výrobu štoků, přístroje na zpracování textu, počítačové tiskoviny, elektronické skenery, digitální grafické skenery, 3D skenery, zařízení pro měření a záznam, především teplot, vlhkosti, hodnot a přítomnosti fyzikálních a chemických veličin a přítomnosti plynů, aplikace pro nastavení měření a spuštění a chod měření (počítačová aplikace), tištěné chytré štítky; (16) papír a papírenské zboží, papír a lepenka pro průmyslové použití, papírenské výrobky papírenské zboží s lepicí fólií, bloky (papírenské výrobky), bloky papíru na psaní, archy papíru, obálky, hlavičkový papír, dopisní papír, jemný papír, barevný karton, bílá lepenka, papírové role pro počítačové stroje, pokladní pásky, termopapír, balicí materiály z papíru nebo lepenky, balicí a obalový papír, balicí kartony z lepenky, balicí krabice (kartónové), balicí tašky, sáčky z papíru, celofán, folie na balení knih, folie na balení potravin, plastové fólie na balení, plastové obaly spadající do této třídy a obálky, plastové nákupní tašky, kartón, obalový papír, papírové krabice, pouzdra z vlnité lepenky, potravinářský papír, krabice na balení (kartónové), lepenka, lepenkové krabice, nákupní sáčky, průmyslové obalové nádoby z papíru, pytle na odpadky z papíru, dárkové obaly, dárkové knihy, dárkové krabice, dárkové tašky, plastové dárkové obaly, dekorace na stůl z papíru, dekorační balicí papír, folie na balení dárků, kancelářské potřeby, denní kalendáře, diáře, kalendáře, kapesní diáře a kapesní kalendáře, desky na dokumenty, listky do kartoték, papírové osobní organizéry, nevyplněné formuláře, sešity, školní sešity, skicárky, poznámkový papír, desky na skicování, písanky, fotografie, grafické reprodukcce, blahopřání, blahopřání k narozeninám a výročím, barevné tisky, adventní kalendáře, periodika, noviny, časopisy, knihy, zeměpisné mapy, brožury, dětské knížky s aktivitami, komiksy, manuály, mapy, obrázkové knihy, atlasy, adresáře, omalovánky, mapy vyrobené z pružných plastů, hudebniny, knižní přebaly, knižní obaly, letáky, instruktážní manuály, instruktážní listy, plánovací diáře, rejstříky na třídění dokumentů, prázdné karty, stolní kalendáře, trhací kalendáře, týdenní plánovače, telefonní seznamy, tištěné jízdní řady, prospekty, ročenky, tištěné informační karty, pohlednice, alba na fotografie, alba na známky, tištěné letáky, tištěné papírové cedule, tištěné programy, tištěné reklamy, papírové plakáty, reklamní letáky, papírové reklamní tabule, reklamní tabule z lepenky, vstupenky, tištěné poukazy, papírové etikety, potištěné papírové etikety, tištěné originální etikety na láhev na víno cenové visáčky, cenovky, obtisky jako dekorace, 3D obtisky k použití na jakémkoliv povrchu, samolepky, suché obtisky, jmenovky, jmenovky na stůl, papírové mašle na

balení, tištěné jídelní lístky, papírové stolní prostírání, papírové podtácky, podtácky z lepenky, papírové utěrky, papírové kávové filtry, papírové nádoby na balení, vlajky a vlaječky z papíru, papírové praporky, umělohmotné balicí materiály, sáčky a tašky; (17) samolepicí fólie z umělé hmoty, gumové sáčky, folie z plastických hmot (kromě fólií na balení), barevná plastová fólie pro použití na okna, fólie s UV filtrem na vozidla, samolepicí plastové fólie pro průmyslové účely, maskovací fólie pro použití ve fotografii a grafice, ABS plast (polotovary) ve formě strun pro použití při 3D tisku; (24) textilie a náhražky textilií; bavlněné látky a textilie, bavlněné textilní výrobky; hedvábné látky, košiloviny, krepová tkanina a látky, nylonové tkaniny, pletenina, vlajkovina, plachtovina, látky v roli, dětské textilie, dětské lůžkoviny a příkrývky, dětské ručníky, froté materiály, bytové textil, textilní a plastové záclony a závěsy, hotové plastové závěsy, hotové textilní závěsy, hotové záclony, interiérové a venkovní závěsy, okenní záclony, záclony a záclonové materiály, plastové sprchové závěsy, kusový textil na nábytek, textilie pro domácnost, nástěnné textilie, kuchyňský textil a kuchyňské utěrky, látkové prostírání, ubrusy a ubrusky, plátěné podložky, prostěradla a povlečení, pokrývky na matraci, povlaky na postele, ložní prádlo a příkrývky, lůžkoviny, koupelňové ručníky a koupelňový textil, froté prádlo a ručníky, mycí žínky, osušky, žínky, textilní etikety, přilnavé textilní etikety, textilní stuhly pro stahování závěsů, látkové vlajky, vlaječky a praporky, chytré textilie (textilie obsahující elektroniku); (25) oděvy, obuv, cvičební oděvy a úbory, cyklistická trička, bundy na rozcvičování, běžecká tílka, baseballové čepice, sportovní dresy, lyžařské bundy, funkční spodní prádlo, tepláky, větrovky, tílka, trenýrky, trička, plavky, potítka, pláštěnky, nepromokavé pláštěnky, sportovní obuv, tenisky, žabky, dětské oděvy, košile, kravaty a šátky, náteřníky, rukavice, vázanky, šály, šátky, šerpy, klobouky a kloboučky, klobouky proti slunci, kšiltovky, turbany, kšilty, čepice, čepice s bambulí, čepice s kšiletem, svetry, pulovry, bundy, mikiny, bermudy (šortky), ponožky, podkolenky, zástěry, župany, bílé nemocniční pláště, oděvy a obuv ze speciálních textilií, oděvy a obuv z chytrých textilií (obsahující elektroniku); (28) hračky, dětské hračky, sady hraček, modely aut (hračky), modely aut a letadel (hračky), papírová letadla (hračky), plastové hračky, puzzle (hračky), stavebnice (hračky), stavebnicové kostky, kostky (hračky), vícedílné stavebnice, hry, společenské hry, stolní hry, dáma (hra), domino (stolní hra), hra blechy, hrací karty, kvízové hry, soupravy na šachy, šachovnice, soupravy stolních her, žetony (hrací známky), žetony na bingo, žetony na ruletu, frisbee disky, házečí talíře, lukostřelecké terče, terče, terče ke sportovnímu použití, hlavolamy, hlavolamy v podobě kostky, vánoční ozdoby, antistresové míčky, bublifuky, součásti her a zábavných zařízení uvedených výše obsažené v této třídě, karty pro hry se sběratelskými kartami; (40) tiskárny (služby), dekorativní tisk pro třetí osoby, digitální tisk, fototisk, fotosazba (služby), hlubotisk, 3D tisk, fotografický lept tiskoviny, knihtisk, leptový tisk, litografický tisk, tisk reklamních materiálů, tisk ozdobných vzorů na dárkové obaly, tisk vzorů na textilie, tisk dokumentů z digitálních médií, dokončovací práce tiskařské (skládací), dokončovací práce tiskařské (řezání), dokončovací tiskařské práce (vazba), vázání knih a dokumentů aplikace výtvarných motivů a vzorů na tkaniny, potisk triček, potisk textilií, potisk vlny, sázení písma, zakázkový potisk látek dekorativními vzory, zakázkový tisk názvů a log společností pro propagační a reklamní účely na reklamní účely na zboží druhých, polygrafická výroba, a to ofsetový tisk, digitální tisk, litografické tisky, tisk vzorů, flexotisk, knihtisk, sitotisk, hlubotisk, laminování tiskoviny a obalů, úprava papíru, dokončovací tiskařské práce, horká ražba, kaširování potištěných fólií, pořez fólií do kotoučů, provádění firemních přitisků, vázání a konečné zpracování knih, zpracování a úprava vlákniny, papíru, lepenky a zboží z těchto materiálů, zpracování, úprava a potisk fólií a obalů z fólií, předtisková příprava (pre-press), poskytování informací týkajících se tiskařských služeb, poskytování informací vztahujících se k pronájmu tiskařských strojů a přístrojů, pronájem tiskařských strojů a vybavení, pronájem 3D tiskáren, digitální restaurování fotografií, digitální úprava fotografií fotografické leptání (moření), fotografické leptání papíru, služby fotografické reprodukce, služby fotografických leptů na látky a na oděvy, kolorování černobílých filmů, kopírování fotografií, kopírování fotografických filmů a diazopozitivů, informační služby vztahující se ke zpracování fotografických filmů, informace a služby týkající se tisku fotografických filmů, reprodukce fotografií, služby zapouzdření materiálů, laminování papíru, laminování textilií, poskytování informací vztahujících se ke službám konečné úpravy papíru, pronájem knihařského vybavení, pronájem strojů na vázání knih, rámování snímků a uměleckých děl, formování kartonu, rytí razítek a razidel, ražení vzorů do kůže, zpracování a recyklace obalů, recyklace a zpracování odpadu, recyklace papíru, recyklace tiskařských barev, recyklace tonerů, konzultační služby v oblasti polygrafie; (42) instalace, integrace, aktualizace, upgrade, lokalizace, adaptace a údržba počítačových programů podle požadavku uživatelů, analytické služby v oblasti výpočetní

techniky, zvláště pro oblast polygrafie, aktualizování internetových stránek, design a vývoj softwaru, design domovských a webových stránek, navrhování a vývoj počítačového softwaru pro zpracování textu, navrhování a vývoj počítačového softwaru pro logistiku, navrhování a vývoj systémů pro ukládání, zpracování a zobrazování dat, editování počítačových programů, elektronické zálohování a ukládání dat, elektronické ukládání dokumentů, elektronické ukládání obrázků, konfigurace počítačového hardwaru s použitím software, navrhování informačních systémů, navrhování grafických softwarových systémů, cloud computing (výpočetní služby prováděné a dostupné prostřednictvím veřejné IP sítě (internetu), digitalizace dokumentů, digitalizace dokumentů (skenování), fotogrammetrické služby, konzultace o informačních technologiích, návrh a vývoj databází, návrh informačních systémů v oblasti managementu, navrhování softwaru pro použití s tiskárnami, kódování magnetických karet, návrhářské služby, návrhářské služby související s dekoračními tkaninami, návrhářské služby týkající se vydávání dokumentů, návrhářské služby vztahující se k cedulím, navrhování a vývoj multimediálních výrobků, navrhování nových výrobků, navrhování spotřebních výrobků, navrhování tiskoviny, návrhy brožur, navrhování typů písma, navrhování vzorů, návrhy ochranných známek, navrhování stolních her, návrhy webových stránek (služby), odborné poradenství vztahující se k počítačům, počítačové programování pro třetí osoby, poradenské služby v oblasti počítačového softwaru používaného pro grafiku, poskytování softwaru (dočasného on-line softwaru bez možnosti stažení pro použití při vydávání a tisku), programování počítačů pro tisk čárových kódů, uchovávání dat v elektronické podobě, vkládání digitálních vodoznaků, průmyslový a grafický design, umělecký design, výzkum v oblasti designu, technický design, technologické služby v oblasti designu, služby v oblasti designu výrobků, služby v oblasti ilustrace (designu), služby v oblasti grafického designu, služby v oblasti komerčního designu, technické konzultace v oblasti designu, služby v oblasti počítačové grafiky, design a grafický design pro tvorbu webových stran na internetu, konzultační služby vztahující se k designu, komerční umělecký design, odborné poradenství vztahující se k průmyslovému designu, počítačem podporovaný grafický design, design (grafické umění), design nových výrobků, design uměleckých děl, poradenství v oblasti designu webových stránek, příprava zpráv z oblasti uměleckého a grafického designu, navrhování grafiky a znaků pro utváření firemní identity, navrhování her, navrhování hraček, vizuální návrhy, navrhování počítačové grafiky, návrh obchodních značek, návrh tištěných materiálů, návrh značek, štítů, tabulí a nápisů, ilustrace (návrhy), navrhování log na trička, navrhování log pro firemní identitu, technické poradenství, technické poradenství vztahující se k vývoji výrobků, technické návrhy a konzultace, expertízy, testování a analýza materiálů, testování bezpečnosti spotřebních výrobků, analýza a hodnocení v oblasti vývoje výrobků, analýza materiálů, služby chemických laboratoří, analýzy v laboratořích, pro oblast polygrafie, služby v oblasti chemických analýz, služby hodnocení účinnosti průmyslových chemikálií, testování chemikálií, analýza barev, zvláště pro využití v oblasti polygrafie, analýza polymerových nátěrů, analýza použití strojních olejů, pro oblast polygrafie, chemické analytické zkoušky, chemické analýzy pro použití v designu, služby v oblasti chemie, poradenské služby v oblasti chemických činidel, monitorování postupu za účelem zajištění kvality, certifikace (kontrola kvality), provádění kontrol kvality, poradenství pro kontrolu kvality, kontrolní testování kvality výrobků, laboratorní testování materiálů, výzkum v oblasti strojírenství, vývoj průmyslového strojního zařízení, vývoj nátěrů na nekovové materiály, laboratorní výzkum v oblasti polygrafie, laboratorní výzkum v oblasti polygrafické chemie, kalibrace strojů a přístrojů, kalibrační služby vztahující se k elektronickým přístrojům a zařízením, kalibrování (měření), poradenské služby v oblasti projektování výrobků, navrhování obalových a balicích materiálů, navrhování obalů (obalový design), navrhování obalů pro třetí osoby, navrhování papírenského zboží, navrhování výrobních metod, vývoj průmyslových procesů, navrhování (design) skladovacích systémů, navrhování a vývoj nových technologií pro druhé, návrh studií proveditelnosti týkající se projektů souvisejících s tištěnou elektronikou, grafické studio, korektury a technická redakce textů, výzkum a vývoj reklamních produktů v oblasti polygrafie, obalového a papírenského průmyslu.

(511) 2, 6, 9, 16, 17, 24, 25, 28, 40, 42

(540)



- (111) **371370**
(220) 29.05.2018
(320) 29.05.2018
(442) 07.11.2018
(151) 13.02.2019
(730) **Kratochvíl parket profi, s.r.o.**, Bohunická cesta 328/1, Moravany, 66448, CZ
(740) **SEDLAKOVA LEGAL s.r.o.**, Mgr. Jana Sedláková, Purkyňova 648/125, Brno, Medláňky, 61200
(210) O-548273
(591) Barevná
(510) (19) dřevěné podlahy, laminátové podlahy, nekovové podlahy, parketové podlahy, betonové podlahy, gumové podlahy, podlahové vlysy, podlahová prkna, podlahové potěry; (27) koberce, koberce (textilní), běhouny; (35) marketing, propagace, obchodní propagace, maloobchodní a velkoobchodní prodej podlah, koberců, podlah na terasu a příslušenství k podlahovým krytinám, obchodní prezentace (zajišťování), prezentace zboží a služeb, prezentace fotografického vybavení (pro reklamní účely), předvádění (pro propagační/reklamní účely), prezentace výrobků v komunikačních médiích pro účely maloobchodu, prezentace firem na internetu a v jiných médiích, prezentace zboží a služeb na internetu.
(511) 19, 27, 35
(540)

PODLAHY XXL

- (111) **371371**
(220) 04.06.2018
(320) 04.06.2018
(442) 07.11.2018
(151) 13.02.2019
(730) **Král Zdeněk**, Masarykovo náměstí 21, Protivín, 39811, CZ
(740) Mgr. Jan Röhrich, Tylova 382/2, Písek, 39701
(210) O-548388
(510) (31) výrobky zemědělské zařazené do této třídy, zejména olejiny, jejich zpracování a úprava pro krmivo a nápoje pro zvířata, kromě ořechů a jejich směsí; (39) distribuce a doručování zboží, zejména potravinářského, produktů rychlého občerstvení, služby donášení a rozvozu uvedeného zboží, jídel a nápojů na objednávku, doprava, skladování a balení; (43) služby zajišťující stravování a nápoje, poskytování stravovacích služeb v restauracích, veřejných jídelnách, kavárnách, v zařízeních rychlého občerstvení, bufetech, v prodejních automatech, poskytování cateringových služeb, ubytovací služby; (44) zemědělské a zahradnické služby zařazené do této třídy, zejména pěstování rostlin, zpracování a úprava zemědělských výrobků, zejména olejnin, vše v rámci této třídy.
(511) 31, 39, 43, 44

(540)



- (111) **371372**
(220) 07.06.2018
(320) 07.06.2018
(442) 07.11.2018
(151) 13.02.2019
(730) **Vestimoron s.r.o.**, Rybná 716/24, Praha 1, Staré Město, 11000, CZ
(740) Macek and Partners, Mgr. Jiří Macek, Sázavská 751/16, Praha 2, Vinohrady, 12000
(210) O-548508
(510) (10) chodítka pro osoby se zdravotním postižením, chodítka s kolečky jako pomůcka pro mobilitu, pomůcky a potřeby pro nemocné - berle, hole, chodítka pevná, pojízdná, křesla klozetová pevná, pojízdná, nádoby na moč, speciální postele pro lékařské účely (mechanické, elektrické), terapeutické a pomocné přístroje uzpůsobené pro osoby se zdravotním postižením; (12) skútry (vozíky) pro seniory a invalidy, vozíky invalidní mechanické, elektrické, skútry elektrické; (35) reklama, propagace, řízení obchodní činnosti, obchodní administrativa, kancelářské práce, služby pro maloobchod s farmaceutickými, veterinárními a sanitárními přípravky a zdravotnickým materiálem, služby velkoobchodu v oblasti farmaceutických, veterinárních a sanitárních přípravků a v oblasti dodávek zdravotnického materiálu.
(511) 10, 12, 35
(540)



- (111) **371373**
(220) 07.06.2018
(320) 07.06.2018
(442) 07.11.2018
(151) 13.02.2019
(730) **Klempíř Oto**, Pod Vodojemem 2234, Roztoky, 25263, CZ
(740) Macek and Partners, Mgr. Jiří Macek, Sázavská 751/16, Praha 2, Vinohrady, 12000
(210) O-548519
(510) (9) nosiče obrazových a zvukových záznamů nahrané i nenahrané; (16) tiskárenské výrobky, fotografie, knihy, časopisy, brožury, plakáty, letáky, samolepky, reklamní produkty z papíru, periodické a neperiodické publikace; (41) umělecká činnost, kulturní tvorba včetně veřejných vystoupení, organizování soutěží a estrád, zpravodajství, sportovní a kulturní aktivity, zábavní činnost, nakladatelská a vydavatelská činnost, hudební vystoupení, producentská a agenturní činnost v oblasti kultury v rámci této třídy, živá vystoupení, tvorba multimédií.
(511) 9, 16, 41

(540)

J.A.R.

(111) **371374**

(220) 13.06.2018

(320) 13.06.2018

(442) 07.11.2018

(151) 13.02.2019

(730) **ECOMMERCZ a.s.**, Senovážné náměstí 992/8, Praha 1, 11000, CZ

(740) Dana Lukajová, patentová zástupkyně, Voršílská 130/10, Praha 1, Nové Město, 11000

(210) O-548666

(591) Barevná

(510) (9) nahraný obsah (počítačové programy, data a informace), informační technologie a audiovizuální, multimediální a fotografické přístroje, počítačový software, obsah médií, databáze, aplikační software, počítačový software na vytváření dynamických webových stránek, informační produkty samy o sobě i v elektronických, datových, informačních a telekomunikačních sítích všeho druhu a na nosičích dat všeho druhu (kromě papírových), související software a hardware, multimediální nebo informační katalogy, elektronické časopisy, elektronická periodika a knihy v elektronické podobě; (35) reklamní, marketingové a propagační služby, pomoc v obchodní a podnikatelské činnosti, management a administrativní služby, obchodní analýzy, průzkum a informační služby, konzultační a poradenské služby a pomoc v oblasti reklamní, marketingové a propagační činnosti, služby vztahů s veřejností (public relations), věrnostní, pobídkové a bonusové programy, analýza marketingových trendů, marketingové poradenství, poskytování informačních a poradenských služeb v oblasti elektronického obchodu, poskytování poradenství týkajícího se analýzy nákupních zvyklostí spotřebitelů, obchodní konzultační a poradenské služby, administrativní zpracování dat, automatizované zpracování dat, správa počítačových databází, informační služby vztahující se ke zpracování dat, on-line služby zpracování dat, počítačová správa souborů, počítačové ověřování dat, počítačové zpracování dat, sběr dat, průzkum trhu, sběr a systemizace dat z obchodní a podnikatelské činnosti, benchmarking (hodnocení obchodně-organizačních postupů), hodnocení obchodní činnosti, marketingové analýzy, poskytování obchodních informací a informací o obchodních podnicích prostřednictvím celosvětové počítačové sítě, poskytování prodejních analýz, projektové studie pro podniky, strategická analýza podniku, studie o obchodní efektivitě, zprostředkování obchodních informací, služby obchodních výstav a veletrhů, návrh reklamních materiálů, obchodní propagace, podpora prodeje, příprava propagačních a obchodních materiálů pro jiné subjekty, reklama prostřednictvím elektronických médií a zejména internetu, styk s veřejností, zprostředkování reklamy; (42) služby v oblasti informačních technologií, konzultační, poradenské a informační služby v oblasti informačních technologií, pronájem počítačového hardwaru a počítačového vybavení, služby kopírování a konverze dat, služby kódování dat, služby zabezpečení, ochrany a obnovy v oblasti informačních technologií, vývoj softwaru, programování a implementace softwaru, webhostingové služby, pronájem počítačového softwaru, počítačové uchování obchodních informací, počítačové služby spojené s elektronickým ukládáním dat, platforma jako služba (PaaS), konzultační služby v oboru software jako služba (SaaS), poradenské a informační služby vztahující se k pronájmu počítačového softwaru, poradenství v oblasti cloudových výpočetních sítí a aplikací, poskytování aplikačních služeb (ASP), jmenovitě hosting počítačových softwarových aplikací pro třetí osoby, poskytování vyhledávačů pro internet, poskytování softwaru na celosvětové počítačové sítě, pronájem aplikačního softwaru, software jako služba (SaaS), design a vývoj softwaru, design domovských a webových stránek, implementace počítačových programů do sítí, instalace softwaru, inženýrské služby v oblasti počítačového programování, návrh a implementace webových stránek pro třetí osoby, navrhování a vývoj softwaru pro vývoj webových stránek, technické poradenství týkající se zpracování dat, pronájem počítačových programů, pronájem softwaru počítačových databází, poskytování dočasného využití on-line softwaru bez možnosti stažení, tvorba elektronicky uložených webových stránek pro on-line služby a internet, údržba webových stránek, hosting on-line webových zařízení pro třetí osoby.

(511) 9, 35, 42

(540)

ECOMMERCZ

(111) **371375**

(220) 14.06.2018

(320) 14.06.2018

(442) 07.11.2018

(151) 13.02.2019

(730) **Koubek Ondřej**, Botevova 3103/17, Praha 4 - Modřany, 14300, CZ

(210) O-548686

(510) (29) maso a masné výrobky, droby, vnitřnosti, dršťky, drůbež (neživá), bujóny, vývary, huspeniny, játra, játrová paštika, jelíta, krvavá tlačěnka, jitrnice, klobásy, salámy, párky, konzervy masové, masové extrakty, polévky, přípravky na výrobu polévek, slanina, šunka, uzeniny, tukové pomazánky na chléb, vepřové, hovězí, drůbeží maso, sádlo, zvěřina, vejce (i sušené), vaječný bílek, vaječný žloutek, jedlé oleje, jedlé tuky, margarín, máslo, mléko a mléčné výrobky, jogurty, kefir, kumys (mléčný nápoj), mléčné nápoje (s vysokým obsahem mléka), smetana, syrovátka, sýry, syřidlo, šlehačka, tofu, bílkoviny jako potrava, jedlá želatina, kasein (bílkovina), pektin pro potravinářství, ryby, měkkýši, korýši, sumýši a výrobky z nich, jako jsou ančovičky (sardele), humři (neživí), kaviár, konzervy rybí, krevety (neživé), langusty (neživé), mušle jedlé (neživé), losos, moučka rybí pro lidskou spotřebu, raci (neživí), rybí plátky (filé), ryby ve slaném nálevu, sardinky, slanečci, sledi, tuňák, ústřice (neživé), zpracovaná zelenina, jako je cibule konzervovaná, čočka konzervovaná, fazole konzervované, hrách konzervovaný, nakládaná zelenina, zeli kysané červené i bílé, nakládané okurky, zeleninové saláty, rajčatový protlak, zeleninové šťávy na vaření, sušená zelenina, vařená zelenina, zelenina v pikantním nálevu, zeleninové polévky, bylinky zahradní konzervované, bramborové lupínky, bramborové vločky, bramborové hranolky, bramborové kaše, bramborové krokety, ovoce mražené, kompotované, konzervované, zavařené, kandované a sušené, jablečná a jiná pyré, kůry ovocné, džemy, marmeláda, ovoce naložené v alkoholu, ovocné saláty, humus (pasta z cizrny); (30) čokoláda, čokoládové výrobky zařazené do tř. 30, výrobky z mouky, výrobky z obilnin, knedlíky, cukroví, cukrovinky, koláče, zákusky, medovíčky, perníky, dorty, oplatky, běžné pečivo (housky, rohlíky, chléb), strouhanka, keksy, sušenky, kreky, pizzy, listové těsto, maslové (tukové) těsto, sůl pro konzervování potravin, látky pro zjemnění masa pro domácínost, masové paštiky zapečené v těstě (pirohy), těsto s obsahem uzenin, pečivo s masovou náplní či oblohou, pirožky, masové šťávy (omáčky), chuťové přísady jako čatni, hořčice a majonéza, zmrzlina, ovocné želé (cukrovinky); (35) prodej masa a uzenin, prodej potravin a nápojů, provozování velkoobchodu a maloobchodu s potravinami, služby spojené s nákupem potravin, nápoji a občerstvením, stánkový prodej potravin a nápojů, reklamní činnost v oblasti gastronomie, velkoobchod a maloobchod s masem a masnými výrobky, prodej potravin, masa a masných výrobků na Internetu, dodavatelské služby pro třetí osoby (nákup výrobků a služeb pro jiné podniky), obchodní management a podnikové poradenství, provozování prodejních automatů s občerstvením; (40) zpracování masa a masných výrobků, a to porážka zvířat, zpracování všech druhů mas včetně ryb, drůbeže a zvěřiny, uzení potravin, sušení a mražení potravin; (43) gastroservis, a to zásobování restaurací a provozoven potravinářskými výrobky a nápoji, služby spojené s ubytováním, stravováním a občerstvením, provozování penzionů, hotelů, hostelů, motelů, hostinských činností, restaurace, bary, snack bary, cafeterie, motoresty, hostince, kantýny, závodní jídelny, menzy, poskytování rychlého občerstvení, catering (zajištění stravování při společenských akcích), pohostinství, příprava jídel, společné stravování, podávání jídel a nápojů, příprava jídel a nápojů ke spotřebě, zejména steaků a zeleninových a ovocných salátů a pizz, těstovin, poskytování jídla a nápojů, služby zajišťující stravování, zásobování v rámci této třídy, poskytování gastronomických služeb, příprava jídel a výrobků studené kuchyně, pořádání hostin, provozování bufetů, samoobslužné restaurace, kavárny, vinárny, poradenství v oboru hotelnictví, poradenství v oboru gastronomie, zajišťování hotelových pobytů, pronájem apartmánů, konferenčních sálů, salónek a jiných nebytových prostor obsažených v této třídě, poradenství v oboru provozování hotelů a gastronomických provozů.

(511) 29, 30, 35, 40, 43

(540)

BejkBuu

(111) **371376**

(220) 19.06.2018

(320) 19.06.2018

(442) 07.11.2018

(151) 13.02.2019

(730) **SNIMESI s.r.o.**, Mnišecká 1041, Řevnice, 25230, CZ

(210) O-548795

(591) Barevná

(510) (30) káva, zrnková káva, ledová káva, ochucená káva, nepražená káva, vařená káva, káva (nepražená), čaj, káva s čokoládou, káva bez kofeinu, hotová káva a kávové nápoje, káva, čaj, kakao a jejich náhražky; (43) kavárny (služby), mobilní cateringové služby, kavárny, cateringové služby pro hotely, cateringové služby pro exteriér, organizace cateringu na narozeninových oslavách, catering - jídlo a nápoje pro instituce, catering - jídlo a nápoje pro bankety, pronájem vybavení pro catering, zásobování (catering), mobilní kavárna, pojízdná kavárna, kávový catering.

(511) 30, 43

(540)



(111) **371377**

(220) 20.06.2018

(320) 20.06.2018

(442) 07.11.2018

(151) 13.02.2019

(730) **Český svaz pole & art sports, z.s.**, Novákových 1954/20a, Praha 8, Libeň, 18000, CZ

(740) JUDr. Hana Schelová Bachrachová Ph.D. LL.M., náměstí Jiřího z Poděbrad 1658/11, Praha 3, Vinohrady, 13000

(210) O-548827

(510) (16) tiskárenské výrobky, zejména tiskoviny, tištěné obchodní propagační materiály, reklamní panely z papíru nebo lepenky, knihy, brožury, plakáty, programy, vstupenky, pamětní listy, noviny, pohlednice, taneční pořádek (tiskovina), potřeby pro knižní vazby, fotografie, papírenské zboží, lepidla pro papírenství nebo domácnost, materiál pro umělce, štětce, učební pomůcky s výjimkou aparátů, plastické obaly (nezařazené do jiných tříd), písma pro tiskárny, štočky; (35) propagační a reklamní činnost, výstavy, veletrhy k reklamním účelům a doprovodné prezentační a reklamní programy, umístění reklamy na tabulích, reklamní korespondence, obchodování s výše uvedenými výrobky ve tř. 16, reklamní činnost, reklamní inzerce, vydávání reklam na počítačových sítích, např. Internet, agentury propagační, rozšiřování obchodních propagačních tisků, zprostředkování obchodních informací o firmách, obchodní vedení umělecké agentury, vydávání reklam a příspěvků na sociálních sítích, např. Facebook, Twitter, Instagram; (41) výchovná a zábavní činnost, pořádání kulturních a sportovních akcí, činnost umělecké agentury, výuka v oblasti tance, pořádání reprezentačních a kulturních akcí, představení, soutěží a vzdělávacích kurzů, zřizování a provoz zařízení pro tyto účely, nahrávání video a audiopásek, organizování a vedení seminářů, klubové služby, klub zdraví, publikační činnost, pořádání společenských a sportovních akcí, zejména tanečních, gymnastiky, pole dance, pole art, pořádání soutěží v pole art, tanec na tyči, tanec s rekvizitami, fitness, reprodukce hudby, přehlídek v oblasti tance, fitness, pohybové divadlo včetně seminářů a videoprezentací, výstavní činnost v oblasti kultury nebo zábavy nebo výchovy nebo vzdělávání, informace o možnostech zábavy, organizace představení (manažerské služby), prodej míst (vstupenek), zveřejňování textů kromě reklamních, organizování a plánování sportovních a tanečních večírků, vydávání textů s výjimkou reklamních nebo náborových, zábava, pobavení, služby v oblasti zábavy, živé představení, organizování živých vystoupení, produkční činnost, zejména pro filmy, výroba televizních programů a organizování veřejných vystoupení, organizování a pořádání vzdělávacích, zábavných, hodnotících soutěží a pořadů, vydávání kulturních akcí na strojově čitelných nosičích, vydávání audiovizuálních

děl, knih, katalogů, časopisů, pořádání soutěží v taneční akrobacii a soutěží v uměleckém tanečním zaměření na tyči, taneční akrobacie na šálách, kruzích, závěsných rekvizitách, taneční studio, pořádání soutěží v taneční akrobacii na šálách a kruzích.

(511) 16, 35, 41

(540)

Airy Fairy

(111) **371378**

(220) 22.06.2018

(320) 22.06.2018

(442) 07.11.2018

(151) 13.02.2019

(730) **Dolejší Nikola**, U Hřbitova 2767/4, Jihlava, 58601, CZ

(210) O-548852

(510) (9) software, počítačový software (nahráný), počítačový software (nahráný) pro tvorbu počítačové grafiky a počítačem podporovaného návrhu, počítačové programy (software ke stažení), software pro počítačovou grafiku, software pro 3D animace, software pro počítačovou 3D grafiku, software pro počítačem podporované projektování (CAD), software pro počítačem podporované inženýrství (CAE), software pro počítačovou podporu obrábění (CAM), software pro rozlišování obrazu, software pro zpracování obrazu; (16) instruktážní příručky pro počítačový software, manuály pro počítačový software, software v tištěné formě; (42) kopírování počítačových programů, tvorba software (počítačových programů), software (pronájem počítačového), počítačové programy (aktualizace).

(511) 9, 16, 42

(540)

CAZABA

(111) **371379**

(220) 22.06.2018

(320) 22.06.2018

(442) 07.11.2018

(151) 13.02.2019

(730) **Šichová Petra**, Medový Újezd č. p. 54, Medový Újezd, 33701, CZ

(210) O-548866

(510) (30) jednohubky v rámci této třídy, pekárenské výrobky, cukrovinky, čokoláda, bonbóny (cukrovinky), bonbóny s kakaem, čokoláda ve tvaru pralinek, sladké tyčinky a žvýkačky, čokoládové cukrovinky, čokoládové pralinky, čokoládové tyčinky, cukrovinky (bonbóny) ochucené ovocem, cukrovinky obsahující ovoce (bonbóny), plněná čokoláda, plněné čokoládové tyčinky, plněné cukrovinky, ručně vyráběné cukrovinky, sladkosti (neléčivé) na bázi alkoholu, moučníky, zákusky, dorty, sušenky, čokoládová hmota, čokoládové pečivo, minizákusky (dortíky), sladké polevy a náplně, čokoládové lanýžky, čokoládové kuličky, čokoládové bonbóny, ochucená čokoláda.

(511) 30

(540)

ROKYCANSKÉ KULIČKY

(111) **371380**

(220) 27.06.2018

(320) 27.06.2018

(442) 07.11.2018

(151) 13.02.2019

(730) **Slezák Petr**, Nad Lipinou 2313, Frýdek-Místek, 73801, CZ

(210) O-548962

(510) (29) hamburgery, hovězí hamburgery, zeleninové hamburgery, nevařená hamburgery, bramborové hranolky, mražené hranolky, hovězí maso, zpracované hovězí maso, trhané pečené hovězí maso, dušené hovězí maso, trhané pečené vepřové maso, balené maso, hotová jídla z masa, hotová vařená jídla obsahující výhradně nebo téměř výhradně maso, hotová vařená jídla obsahující převážně kuřecí maso, sýrové a fazolové omáčky (dipy), mleté maso (nadrobno nakrájené maso), slanina, párky v rohlíku, párky, klobásy, salámy, klobásy, salámy, uzené párky, párky v kukuřičném těstíčku, párky v těstíčku, trhané pečené kuřecí maso, hotová jídla obsahující (převážně) kuřecí maso; (30) omáčky, pikantní omáčky, bylinkové omáčky, potravinářské dresinky (omáčky), omáčky na pokrmy, omáčky do salátů, ochucené omáčky, čatni a pasty, omáčky na bázi majonézy, omáčky ke kuřecímu masu, omáčky na opékané maso, zeleninové omáčky k pokrmům, potravinová ochucovadla složená převážně z kečupu a salsa omáčky, koření, potravinová koření, párky v rohlíku

(sendviče); (43) restaurace rychlého občerstvení, restaurace, poskytování jídla a nápojů, gril restaurace, restaurace s odnosem jídel s sebou, restaurace servírující porcované maso, turistické restaurace, služby provozoven nabízejících rychlé občerstvení s odnosem s sebou, mobilní cateringové služby, zajišťování hromadného stravování (catering), cateringové služby pro exteriér, cateringové služby pro hotely, organizace cateringu na narozeninových oslavách, catering (jídlo a nápoje pro instituce), catering (jídlo a nápoje pro bankety), zásobování (catering).

(511) 29, 30, 43
(540)



(111) **371381**
(220) 27.06.2018
(320) 27.06.2018
(442) 07.11.2018
(151) 13.02.2019
(730) **Slezák Petr**, Nad Lipinou 2313, Frýdek-Místek, 73801, CZ
(210) O-548963

(510) (29) hamburgery, hovězí hamburgery, zeleninové hamburgery, nevařené hamburgery, bramborové hranolky, mražené hranolky, hovězí maso, zpracované hovězí maso, trhané pečené hovězí maso, dušené hovězí maso, trhané pečené vepřové maso, balené maso, hotová jídla z masa, hotová vařená jídla obsahující výhradně nebo téměř výhradně maso, hotová vařená jídla obsahující převážně kuřecí maso, sýrové a fazolové omáčky (dipy), mleté maso (nadrobno nakrájené maso), slanina, párky v rohlíku, párky, klobásy, salámy, klobásy, salámy, uzené párky, párky v kukuřičném těstíčku, párky v těstíčku, trhané pečené kuřecí maso, hotová jídla obsahující (převážně) kuřecí maso; (30) omáčky, pikantní omáčky, bylinkové omáčky, potravinářské dresinky (omáčky), omáčky na pokrmy, omáčky do salátů, ochucené omáčky, čatni a pasty, omáčky na bázi majonézy, omáčky ke kuřecímu masu, omáčky na opékané maso, zeleninové omáčky k pokrmům, potravinová ochucovadla složená převážně z kečupu a salsa omáčky, koření, potravinová koření, párky v rohlíku (sendviče); (43) restaurace rychlého občerstvení, restaurace, poskytování jídla a nápojů, gril restaurace, restaurace s odnosem jídel s sebou, restaurace servírující porcované maso, turistické restaurace, služby provozoven nabízejících rychlé občerstvení s odnosem s sebou, mobilní cateringové služby, zajišťování hromadného stravování (catering), cateringové služby pro exteriér, cateringové služby pro hotely, organizace cateringu na narozeninových oslavách, catering (jídlo a nápoje pro instituce), catering (jídlo a nápoje pro bankety), zásobování (catering).

(511) 29, 30, 43
(540)

BOB'S BEEF BURGER

(111) **371382**
(220) 27.06.2018
(320) 27.06.2018
(442) 07.11.2018
(151) 13.02.2019
(730) **Čermák Petr**, Urxova 480/7, Praha 8, Karlín, 18600, CZ
(210) O-548982
(510) (9) výrobky oční optiky; (44) služby oční optiky.
(511) 9, 44

(540)

brýlárna

(111) **371383**
(220) 28.06.2018
(320) 28.06.2018
(442) 07.11.2018
(151) 13.02.2019
(730) **Vaše DEDRA, s.r.o.**, Podhradní 69, Česká Skalice, 55203, CZ
(210) O-548997

(510) (1) chemické výrobky určené pro průmysl, vědu a fotografii, jakož i pro zemědělství a lesnictví; (3) čisticí prostředky a vonné přípravky, vonné přípravky pro domácnost, masti (neléčivé), masti pro kosmetické použití, přípravky pro bělení a jiné prací prostředky, přípravky pro čištění, leštění, odmašťování a broušení, mýdla, parfumerie, vonné oleje, kosmetika, vlasové vody, zubní pasty.

(511) 1, 3
(540)

NECTARIUM

(111) **371384**
(220) 02.07.2018
(320) 02.07.2018
(442) 07.11.2018
(151) 13.02.2019
(730) **Horák Ondřej Ing.**, Na Hrázi 1280, Poděbrady, Poděbrady III, 29001, CZ
(210) O-549064
(591) Barevná
(510) (9) nabíjecí stanice pro elektromobily.
(511) 9
(540)



(111) **371385**
(220) 04.07.2018
(320) 04.07.2018
(442) 07.11.2018
(151) 13.02.2019
(730) **Chytil David**, Míškovice 172, Míškovice, 76852, CZ
(210) O-549113
(591) Barevná

(510) (9) počítačový software a počítačový hardware, cd, komunikační zařízení, příslušenství, přístroje pro záznam, přenos nebo reprodukci zvuku či obrazů, magnetické nosiče dat, zapisovatelné disky, přístroje pro zpracování informací a počítače, exponované filmy, gramofonové desky, kompaktní disky, magnetické pásky a jiné obrazové a zvukové nosiče; (35) pomoc při řízení obchodní činnosti, obchodní administrativa, kancelářské práce, reklamní a podporovací služby a informační služby spojené s tím, obchodní informace, všechny dodávané on-line z počítačové databáze nebo z internetu, sběr, sestavování, analýza a distribuce obchodních a komerčních informací, kompilování reklam k použití jako webové stránky na internetu, sestavování seznamů k publikování na internetu, obstarání webového prostoru pro reklamy zboží a služeb, propagace zboží a služeb druhých prostřednictvím elektronických komunikačních sítí, obchodní administrativní služby v oblasti internetových dražeb, poskytování, prostřednictvím internetu, obchodních informací a obchodních informací o společnostech

včetně obchodních informací o výrobcích a službách vztahujících se k organizaci, řízení, vykonávání a usnadňování prodeje výrobků a služeb, obchodní služby, jmenovitě poskytování pomoci druhým při tvorbě, vývoji a provozování komunit po elektronických komunikačních sítích, poskytování obchodních informací a informací o společnostech vztahujících se k online akci prostřednictvím elektronických komunikačních sítí, poskytování prodejních zpráv a zpráv o trhu na objednávku druhých a/nebo podle specifikací druhých, poskytování všeobecných obchodních informací, týkajících se prodeje, velikosti a pozice, marketingové studie, poskytování obchodních informací ve vztahu k oborům marketingu, demografie a statistiky, podávání obchodních a marketingových informací, týkajících se podnikatelské komunity podle požadavku zákazníků, automatizované marketingové konzultační služby poskytované podnikům, jmenovitě poskytování informací, které určují obory podnikání firmy, poskytování demografických informací o různých podnicích v konkrétních zeměpisných oblastech, příprava seznamů společností pro druhé, hodnocení dodavatelů zboží a služeb s ohledem na celkovou finanční, provozní a rizikovou úroveň, finanční marketing; (36) pojištění, služby finanční, služby peněžní, služby nemovitostní, služby vztahující se k obchodu a financování společností, úvěrové konzultace, finanční analýzy a příprava finančních zpráv, poskytování finančních, úvěrových a pojišťovacích informací, poskytování informací o úvěrech a inkasech podniků, dodávání zpráv o úvěruschopnosti, finanční výkazy, včetně inkasa a vykazování úvěrů, prodejů, finanční a úvěrové a finanční analýzy, finanční výzkumné služby, poskytování úvěrového hodnocení a finančního výkazy a analýzy, poskytování informačních služeb o finanční úvěrové historii, poskytování informačních služeb a služeb investičního hodnocení, jmenovitě úvěrových informačních služeb poskytovaných počítačovým softwarem, analýza úvěrového rizika; (38) služby oznamovací techniky, internetové a portálové služby a služby bran, interaktivní telekomunikační služby, elektronický převod dat a dokumentů, telekomunikační služby, jmenovitě provozování komunit po elektronických komunikačních sítích, přenos a příjem dat a informací, poskytování konferenčních místností a vývěsek, informační, konzultační a poradenské služby týkající se výše uvedeného, poskytování přístupu k prohlédávacím databázím dostupným online; (42) vědecké a technologické služby a související výzkum a projektování, analytické a výzkumné služby v průmyslu, navrhování a vývoj počítačového hardwaru a softwaru, hosting webových stránek, tvorba webových stránek, počítačové služby, poskytování odborné pomoci druhým při tvorbě, vývoji a provozování komunit po elektronických komunikačních sítích, informační a poradenské služby vztahující se k výše uvedenému, vědecký a průmyslový výzkum.

(511) 9, 35, 36, 38, 42
(540)



Excellence
Award

- (111) **371386**
(220) 12.07.2018
(320) 12.07.2018
(442) 07.11.2018
(151) 13.02.2019
(730) **Doubavský Marcel Ing.**, Nad vodovodem 1523/43, Praha 10, Strašnice, 10000, CZ
(740) MIRA Patentová a známková kancelář, Blanka Fišerová, V kapslovně 2770/11, Praha 3, 13000
(210) O-549250
(510) (35) sestavování reklamy a inzerátů používaných jako webové stránky na internetu, služby v oblasti sestavování statistického systému sledujícího pohyb zboží mezi státy EU při vnitroujinním obchodu, analýzy nákladů, srovnávací služby v oblasti cen, služby v oblasti přípravy a vyhotovení příznávných daní, revize účtů (audit), sestavování statistiky, fakturace, inventarizace zboží, vedení účetních knih a výpisů z účtů, systemizace informací do počítačové databáze, veškeré administrativní služby, marketing a marketingové studie, reklamní, propagační a inzertní služby prostřednictvím jakéhokoliv média - prostřednictvím elektronických médií,

telefonní, datové nebo informační sítě, merchandising, služby a poradenství v obchodní činnosti vnitrostátní a zahraniční, služby komerční informační kanceláře a komerčního informačního servisu, dodavatelské služby pro třetí osoby, pomoc v obchodní a podnikatelské činnosti, automatizované zpracování dat a informací, televizní a rozhlasová reklama, venkovní reklama, vydávání a distribuce propagačních a inzertních materiálů, vyhledávání nákladních vozů pomocí počítače, služby týkající se přemísťování (stěhování) provozů a podniků, dodavatelské služby v oblasti obchodu s brzdovými oleji zařazenými ve tř. 1, obchodu s pohonnými hmotami, s motorovými palivy, s oleji a s mazivy pro dopravní prostředky spadajícími do třídy 4, v oblasti obchodu s vozidly, s dopravními prostředky všech druhů, jejich částmi, příslušenstvím a náhradními díly spadajícími do třídy 12; (36) komplexní celní služby a služby v oblasti zastupování před celním úřadem, celní jednatelství, celní deklarace, služby v oblasti mezinárodního celního dokumentu, jednotného správního dokladu a exportního certifikátu o původu zboží, veškeré navazující služby na služby v oblasti celního řízení a zajištění celního odbavení, finanční řízení v oblasti spotřebních daní a vyhotovení jejich příznávných, daňové oceňování a odhady, služby v oblasti inventarizace zboží a správa majetku, finanční řízení, finanční služby a finanční poradenství, služby v oblasti zastupování při finančních záležitostech, garance, záruky, kauce, garanční a pojišťovací služby související s celním řízením, se skladováním zboží a nákladů, s dopravou a se zasilatelstvím, dražby pro celní dluh, leasingové služby, investiční služby v oblasti nemovitého majetku; (39) veškeré vnitrostátní i mezinárodní dopravní, skladovací a komplexní logistické služby a služby s těmito službami související v rámci této třídy, doprava letadla, železniční, silniční, vodní, námořní a všemi dalšími dopravními prostředky, sledování, lokalizace a monitorování vozidel, námořních plavidel a letadel, tranzitní skladování, veškeré skladovací služby, služby v oblasti optimalizace dopravy, pohybu zboží a materiálu, služby pro oblast optimalizace skladování, služby v oblasti dočasného celního skladu, pronájem skladů, skladovacích kontejnerů a mrazicích boxů, půjčovna a pronájem dopravních prostředků, taxi služby, služby v oblasti plánování dopravních služeb a zajištění její maximální efektivity, manipulace s nákladem, služby označování, balení, foliování, kompletace uskladňování a vyskladňování zboží, expresní zasilatelské a dopravní služby, distribuce zboží, doprava a zprostředkování dopravy a přepravy zboží i nákladů, doručovací služby, služby v oblasti přepravních tarifů a jejich optimalizace, služby v oblasti globálního logistického řešení, zasilatelství a související služby v rámci této třídy; (42) správa a aktualizace webových stránek www.multimex.cz, umístění webových prezentací, služby v oblasti kódování a dekodování zabezpečovacích systémů (tvorba software), počítačové programování pro použití v oblasti dopravních prostředků, technických kontrol, provozu dopravy a skladování; (45) právní služby související s celním řízením, s leasingem, v oblasti pojištění, finančních služeb, a daní, v oblasti dopravy i dopravních služeb a v oblasti souvisejících se skladováním nákladů a zboží, právní služby v oblasti zastupování ve vztahu ke státním orgánům i jiným orgánům v tuzemsku i v zahraničí.

(511) 35, 36, 39, 42, 45
(540)

multimex SPEDITION

- (111) **371387**
(220) 12.07.2018
(320) 12.07.2018
(442) 07.11.2018
(151) 13.02.2019
(730) **Doubavský Marcel Ing.**, Nad vodovodem 1523/43, Praha 10, Strašnice, 10000, CZ
(740) MIRA Patentová a známková kancelář, Blanka Fišerová, V kapslovně 2770/11, Praha 3, 13000
(210) O-549251
(510) (35) sestavování reklamy a inzerátů používaných jako webové stránky na internetu, služby v oblasti sestavování statistického systému sledujícího pohyb zboží mezi státy EU při vnitroujinním obchodu, analýzy nákladů, srovnávací služby v oblasti cen, služby v oblasti přípravy a vyhotovení příznávných daní, revize účtů (audit), sestavování statistiky, fakturace, inventarizace zboží, vedení účetních knih a výpisů z účtů, systemizace informací do počítačové databáze, veškeré administrativní služby, marketing a marketingové studie, reklamní, propagační a inzertní služby prostřednictvím jakéhokoliv média - prostřednictvím elektronických médií, telefonní, datové nebo informační sítě, merchandising, služby a poradenství v obchodní činnosti vnitrostátní a zahraniční, služby komerční informační kanceláře a komerčního informačního servisu, dodavatelské služby pro třetí osoby, pomoc v obchodní a podnikatelské činnosti, automatizované

zpracování dat a informací, televizní a rozhlasová reklama, venkovní reklama, vydávání a distribuce propagačních a inzertních materiálů, vyhledávání nákladních vozů pomocí počítače, služby týkající se přemísťování (stěhování) provozů a podniků, dodavatelské služby v oblasti obchodu s brzdovými oleji zařazenými ve tř. 1, obchodu s pohonnými hmotami, s motorovými palivy, s oleji a s mazivy pro dopravní prostředky spadajícími do třídy 4, v oblasti obchodu s vozidly, s dopravními prostředky všech druhů, jejich částmi, příslušenstvím a náhradními díly spadajícími do třídy 12; (36) komplexní celní služby a služby v oblasti zastupování před celním úřadem, celní jednateleství, celní deklarace, služby v oblasti mezinárodního celního dokumentu, jednotného správního dokladu a exportního certifikátu o původu zboží, veškeré navazující služby na služby v oblasti celního řízení a zajištění celního odbavení, finanční řízení v oblasti spotřebních daní a vyhotovení jejich příznání, daňové oceňování a odhady, služby v oblasti inventarizace zboží a správa majetku, finanční řízení, finanční služby a finanční poradenství, služby v oblasti zastupování při finančních záležitostech, garance, záruky, kauce, garanční a pojišťovací služby související s celním řízením, se skladováním zboží a nákladů, s dopravou a se zasilatelstvím, dražby pro celní dluh, leasingové služby, investiční služby v oblasti nemovitého majetku; (39) veškeré vnitrostátní i mezinárodní dopravní, skladovací a komplexní logistické služby a služby s těmito službami související v rámci této třídy, doprava letecká, železniční, silniční, vodní, námořní a všemi dalšími dopravními prostředky, sledování, lokalizace a monitorování vozidel, námořních plavidel a letadel, tranzitní skladování, veškeré skladovací služby, služby v oblasti optimalizace dopravy, pohybu zboží a materiálu, služby pro oblast optimalizace skladování, služby v oblasti dočasného celního skladu, pronájem skladů, skladovacích kontejnerů a mrazicích boxů, půjčovna a pronájem dopravních prostředků, taxi služby, služby v oblasti plánování dopravních služeb a zajištění její maximální efektivity, manipulace s nákladem, služby označování, balení, foliování, kompletace uskladňování a vyskladňování zboží, expresní zasilatelské a dopravní služby, distribuce zboží, doprava a zprostředkování dopravy a přepravy zboží i nákladů, doručovací služby, služby v oblasti přepravních tarifů a jejich optimalizace, služby v oblasti globálního logistického řešení, zasilatelství a související služby v rámci této třídy; (42) správa a aktualizace webových stránek www.multimex.cz, umístění webových prezentací, služby v oblasti kódování a dekódování zabezpečovacích systémů (tvorba software), počítačové programování pro použití v oblasti dopravních prostředků, technických kontrol, provozu dopravy a skladování; (45) právní služby související s celním řízením, s leasingem, v oblasti pojištění, finančních služeb, a daní, v oblasti dopravy i dopravních služeb a v oblasti souvisejících se skladováním nákladů a zboží, právní služby v oblasti zastupování ve vztahu ke státním orgánům i jiným orgánům v tuzemsku i v zahraničí.

(511) 35, 36, 39, 42, 45

(540)

MULTIMEX MD

(111) **371388**

(220) 12.07.2018

(320) 12.07.2018

(442) 07.11.2018

(151) 13.02.2019

(730) **Doubravský Marcel Ing.**, Nad vodovodem 1523/43, Praha 10, Strašnice, 10000, CZ

(740) MIRA Patentová a známková kancelář, Blanka Fišerová, V kapslovně 2770/11, Praha 3, 13000

(210) O-549252

(591) Barevná

(510) (35) sestavování reklamy a inzerátů používaných jako webové stránky na internetu, služby v oblasti sestavování statistického systému sledujícího pohyb zboží mezi státy EU při vnitroujinním obchodu, analýzy nákladů, srovnávací služby v oblasti cen, služby v oblasti přípravy a vyhotovení příznání daní, revize účtů (audit), sestavování statistiky, fakturace, inventarizace zboží, vedení účetních knih a výpisů z účtů, systemizace informací do počítačové databáze, veškeré administrativní služby, marketing a marketingové studie, reklamní, propagační a inzertní služby prostřednictvím jakéhokoliv média - prostřednictvím elektronických médií, telefonní, datové nebo informační sítě, merchandising, služby a poradenství v obchodní činnosti vnitrostátní a zahraniční, služby komerční informační kanceláře a komerčního informačního servisu, dodavatelské služby pro třetí osoby, pomoc v obchodní a podnikatelské činnosti, automatizované zpracování dat a informací, televizní a rozhlasová reklama, venkovní reklama, vydávání a distribuce propagačních a inzertních materiálů, vyhledávání nákladních vozů pomocí počítače, služby týkající se

přemísťování (stěhování) provozů a podniků, dodavatelské služby v oblasti obchodu s brzdovými oleji zařazenými ve tř. 1, obchodu s pohonnými hmotami, s motorovými palivy, s oleji a s mazivy pro dopravní prostředky spadajícími do třídy 4, v oblasti obchodu s vozidly, s dopravními prostředky všech druhů, jejich částmi, příslušenstvím a náhradními díly spadajícími do třídy 12; (36) komplexní celní služby a služby v oblasti zastupování před celním úřadem, celní jednateleství, celní deklarace, služby v oblasti mezinárodního celního dokumentu, jednotného správního dokladu a exportního certifikátu o původu zboží, veškeré navazující služby na služby v oblasti celního řízení a zajištění celního odbavení, finanční řízení v oblasti spotřebních daní a vyhotovení jejich příznání, daňové oceňování a odhady, služby v oblasti inventarizace zboží a správa majetku, finanční řízení, finanční služby a finanční poradenství, služby v oblasti zastupování při finančních záležitostech, garance, záruky, kauce, garanční a pojišťovací služby související s celním řízením, se skladováním zboží a nákladů, s dopravou a se zasilatelstvím, dražby pro celní dluh, leasingové služby, investiční služby v oblasti nemovitého majetku; (39) veškeré vnitrostátní i mezinárodní dopravní, skladovací a komplexní logistické služby a služby s těmito službami související v rámci této třídy, doprava letecká, železniční, silniční, vodní, námořní a všemi dalšími dopravními prostředky, sledování, lokalizace a monitorování vozidel, námořních plavidel a letadel, tranzitní skladování, veškeré skladovací služby, služby v oblasti optimalizace dopravy, pohybu zboží a materiálu, služby pro oblast optimalizace skladování, služby v oblasti dočasného celního skladu, pronájem skladů, skladovacích kontejnerů a mrazicích boxů, půjčovna a pronájem dopravních prostředků, taxi služby, služby v oblasti plánování dopravních služeb a zajištění její maximální efektivity, manipulace s nákladem, služby označování, balení, foliování, kompletace uskladňování a vyskladňování zboží, expresní zasilatelské a dopravní služby, distribuce zboží, doprava a zprostředkování dopravy a přepravy zboží i nákladů, doručovací služby, služby v oblasti přepravních tarifů a jejich optimalizace, služby v oblasti globálního logistického řešení, zasilatelství a související služby v rámci této třídy; (42) správa a aktualizace webových stránek www.multimex.cz, umístění webových prezentací, služby v oblasti kódování a dekódování zabezpečovacích systémů (tvorba software), počítačové programování pro použití v oblasti dopravních prostředků, technických kontrol, provozu dopravy a skladování; (45) právní služby související s celním řízením, s leasingem, v oblasti pojištění, finančních služeb, a daní, v oblasti dopravy i dopravních služeb a v oblasti souvisejících se skladováním nákladů a zboží, právní služby v oblasti zastupování ve vztahu ke státním orgánům i jiným orgánům v tuzemsku i v zahraničí.

(511) 35, 36, 39, 42, 45

(540)

multimex
SPEDITION

(111) **371389**

(220) 12.07.2018

(320) 12.07.2018

(442) 07.11.2018

(151) 13.02.2019

(730) **Doubravský Marcel Ing.**, Nad vodovodem 1523/43, Praha 10, Strašnice, 10000, CZ

(740) MIRA Patentová a známková kancelář, Blanka Fišerová, V kapslovně 2770/11, Praha 3, 13000

(210) O-549253

(591) Barevná

(510) (35) sestavování reklamy a inzerátů používaných jako webové stránky na internetu, služby v oblasti sestavování statistického systému sledujícího pohyb zboží mezi státy EU při vnitroujinním obchodu, analýzy nákladů, srovnávací služby v oblasti cen, služby v oblasti přípravy a vyhotovení příznání daní, revize účtů (audit), sestavování statistiky, fakturace, inventarizace zboží, vedení účetních knih a výpisů z účtů, systemizace informací do počítačové databáze, veškeré administrativní služby, marketing a marketingové studie, reklamní, propagační a inzertní služby prostřednictvím jakéhokoliv média - prostřednictvím elektronických médií, telefonní, datové nebo informační sítě, merchandising, služby a poradenství v obchodní činnosti vnitrostátní a zahraniční, služby komerční informační

kanceláře a komerčního informačního servisu, dodavatelské služby pro třetí osoby, pomoc v obchodní a podnikatelské činnosti, automatizované zpracování dat a informací, televizní a rozhlasová reklama, venkovní reklama, vydávání a distribuce propagačních a inzertních materiálů, vyhledávání nákladních vozů pomocí počítače, služby týkající se přemisťování (stěhování) provozů a podniků, dodavatelské služby v oblasti obchodu s brzdovými oleji zařazenými ve tř. 1, obchodu s pohonnými hmotami, s motorovými palivy, s oleji a s mazivy pro dopravní prostředky spadajícími do třídy 4, v oblasti obchodu s vozidly, s dopravními prostředky všech druhů, jejich částmi, příslušenstvím a náhradními díly spadajícími do třídy 12; (36) komplexní celní služby a služby v oblasti zastupování před celním úřadem, celní jednatelství, celní deklarace, služby v oblasti mezinárodního celního dokumentu, jednotného správního dokladu a exportního certifikátu o původu zboží, veškeré navazující služby na služby v oblasti celního řízení a zajištění celního odbavení, finanční řízení v oblasti spotřebních daní a vyhotovení jejich přiznání, daňové oceňování a odhady, služby v oblasti inventarizace zboží a správa majetku, finanční řízení, finanční služby a finanční poradenství, služby v oblasti zastupování při finančních záležitostech, garance, záruky, kauce, garanční a pojišťovací služby související s celním řízením, se skladováním zboží a nákladů, s dopravou a se zasilatelstvím, dražby pro celní dluh, leasingové služby, investiční služby v oblasti nemovitého majetku; (39) veškeré vnitrostátní i mezinárodní dopravní, skladovací a komplexní logistické služby a služby s těmito službami související v rámci této třídy, doprava letecká, železniční, silniční, vodní, námořní a všemi dalšími dopravními prostředky, sledování, lokalizace a monitorování vozidel, námořních plavidel a letadel, tranzitní skladování, veškeré skladovací služby, služby v oblasti optimalizace dopravy, pohybu zboží a materiálu, služby pro oblast optimalizace skladování, služby v oblasti dočasného celního skladu, pronájem skladů, skladovacích kontejnerů a mrazících boxů, půjčovna a pronájem dopravních prostředků, taxi služby, služby v oblasti plánování dopravních služeb a zajištění její maximální efektivity, manipulace s nákladem, služby označování, balení, foliování, kompletace uskladňování a vyskladňování zboží, expresní zasilatelské a dopravní služby, distribuce zboží, doprava a zprostředkování dopravy a přepravy zboží i nákladů, doručovací služby, služby v oblasti přepravních tarifů a jejich optimalizace, služby v oblasti globálního logistického řešení, zasilatelství a související služby v rámci této třídy; (42) správa a aktualizace webových stránek www.multimex.cz, umístění webových prezentací, služby v oblasti kódování a dekódování zabezpečovacích systémů (tvorba software), počítačové programování pro použití v oblasti dopravních prostředků, technických kontrol, provozu dopravy a skladování; (45) právní služby související s celním řízením, s leasingem, v oblasti pojištění, finančních služeb, a daní, v oblasti dopravy i dopravních služeb a v oblasti souvisejících se skladováním nákladů a zboží, právní služby v oblasti zastupování ve vztahu ke státním orgánům i jiným orgánům v tuzemsku i v zahraničí.

(511) 35, 36, 39, 42, 45

(540)

multimex **mb**

(111) **371390**

(220) 12.07.2018

(320) 12.07.2018

(442) 07.11.2018

(151) 13.02.2019

(730) **Drdová Lucie Mgr.**, Rennská třída 418/43, Brno, Štýřice, 63900, CZ

(210) O-549254

(510) (9) nahrané cd, nahraný obsah (počítačové programy, data a informace), veškeré obrazové a zvukové nosiče; (35) cílený marketing, bannerová reklama, digitální marketing, digitální reklamní služby, event marketing (získávání zákazníků pořádáním akcí), organizování akcí, výstav, prodejních trhů a přehlídek pro obchodní, propagační a reklamní účely, pořádání předváděcích akcí pro komerční účely, předvádění výrobků, předvádění zboží, předvádění zboží pro reklamní účely, poskytování a pronájem reklamního prostoru, poskytování a pronajímání reklamního prostoru na internetu, poskytování informatizovaných reklamních služeb, poskytování prostoru na webových stránkách k reklamě na výrobky a služby, poskytování reklamního prostoru elektronickými prostředky a

globálními informačními sítěmi, poskytování reklamního prostoru v periodických publikacích, novinách a časopisech, poskytování reklamního prostoru v elektronických médiích, pronájem digitálních billboardů, pronájem billboardů (reklamních tabulí), pronájem billboardů (reklamních ploch), poskytování reklamního prostoru na celosvětové počítačové síti, cílené zasilání reklamních materiálů, distribuce a šíření reklamních materiálů (letáků, prospektů, tištěných materiálů, vzorků), distribuce letáků, brožur, tiskovin a vzorků pro reklamní účely, distribuce propagačních materiálů, především letáků, prospektů, brožur a vzorků, zejména pro katalogový zásilkový prodej, zahraniční či nikoli, distribuce propagačního materiálu, distribuce prospektů a reklamních vzorků, distribuce prospektů a vzorků, distribuce reklamní korespondence a reklamních příloh pravidelných vydání, distribuce reklam a komerčních oznámení, distribuce reklamních materiálů poštou, distribuce reklamních brožur, distribuce reklamních inzerátů, obchodní poradenství v oblasti propagační činnosti, obchodní poradenské služby vztahující se k propagaci kampaní na shromažďování finančních prostředků, obchodní poradenské služby vztahující se k marketingu kampaní ke shromažďování finančních prostředků, obchodní poradenské služby vztahující se k marketingu, marketingové poradenství, marketingové konzultační služby, marketingová asistence, konzultační služby v oblasti reklamy, konzultace v oblasti segmentace trhu, konzultace v oblasti reklamy v tisku, analýza marketingových trendů, propagační činnost, reklama, produkce (výroba) reklamních filmů, psaní reklamních textů, rozšiřování reklamních materiálů zákazníkům, vyhledávání sponzorů, vylepování plakátů, výstavy komerční a reklamní; (41) digitální video, audio a multimediální zábavní vydavatelské služby, editování psaných textů, editování tiskárenských výrobků obsahujících obrázky, s výjimkou těch pro reklamní účely, elektronická nakladatelská činnost (služby), elektronické online publikace periodik a knih, elektronické online vydávání knih a periodik, hudební vydavatelství, kaligrafické služby, konzultační služby vztahující se k vydávání knih, konzultační služby vztahující se k publikování psaných textů, konzultační služby vztahující se k vydávání časopisů, korektury rukopisů, multimediální publikování, multimediální publikování časopisů, žurnálů a novin, multimediální publikování knih, multimediální publikování tiskárenských výrobků, multimediální vydávání elektronických publikací, multimediální vydávání magazínů, multimediální vydávání novin, multimediální vydávání odborných časopisů, nakladatelské služby, s výjimkou tiskařských prací, nakladatelské služby týkající se periodických a neperiodických publikací, s výjimkou reklamních textů, online publikování elektronických knih a časopisů, online vydávání elektronických knih a časopisů, online publikování, on-line publikace elektronických novin, poradenské služby v oblasti vydavatelství, poskytování časopisů se všeobecným zaměřením (online nestahovatelných), poskytování elektronických publikací, poskytování elektronických publikací online bez možnosti stažení, poskytování elektronických publikací z globální počítačové sítě nebo internetu, bez možnosti stažení, poskytování elektronických publikací vztahujících se k výuce jazyků, bez možnosti stažení, poskytování grafických románů on-line, bez možnosti stažení, poskytování informací o publikování, poskytování komiksů a obrázkových příběhů (online nestahovatelných), poskytování komiksů on-line, bez možnosti stažení, poskytování on-line časopisu uvádějících informace v oboru počítačových her, poskytování on-line elektronických publikací v oblasti hudby, bez možnosti stažení, poskytování on-line publikací, poskytování publikací z celosvětové počítačové sítě nebo internetu s možností prohlížení, poskytování služeb studií pro nahrávání videí, psaní a publikování textů, s výjimkou reklamních textů, psaní blogů, psaní filmových scénářů, psaní projevů pro nereklamní účely, psaní scénářů, psaní textů, psaní textů (jiných než reklamních), publikace letáků, publikování a editování tiskovin, publikování a vydávání knih a časopisů, publikování audioknih, publikování časopisů v elektronické formě na internetu, publikování knih, časopisů, almanachů a deníků, publikování multimediálních materiálů on-line, publikování novin pro zákazníky na internetu, publikování on-line průvodců, map, městských adresářů a seznamů pro použití cestovatelů, bez možnosti stažení, publikování pomocí elektronických prostředků, publikování ročenek, publikování spotřebitelských časopisů, publikování textů a obrazů, také v elektronické formě, s výjimkou publikování pro reklamní účely, publikování textů ve formě elektronických médií, publikování textů ve formě cd-romů, publikování tiskárenských výrobků, také v elektronické formě, s výjimkou publikování pro reklamní účely, publikování vědeckých prací týkajících se lékařské technologie, publikování výsledků klinických zkoušek týkajících se farmaceutických přípravků, publikování vzdělávacích a školicích příruček, půjčování časopisů, služby grafické úpravy, nikoliv k reklamním účelům, služby přepisů hudby, služby literární agentury, služby spočívající v psaní na zakázku pro nereklamní účely, služby televizního nebo

rozhlasového moderátora, služby v oblasti vydávání a nahrávání hudby, služby vydávání cestovních průvodců, služby vydávání elektronických textů, služby vydávání informačních bulletinů, služby vydávání knižních průvodců, služby vydávání map, služby zpravodajských reportérů, syndikace zpráv pro vysílací průmysl, syndikace zpravodajství, transkripce hudby pro třetí osoby, úprava textů, s výjimkou reklamních textů, vydávání textů, s výjimkou reklamních textů, vydávání divadelních scénářů, vydávání dokumentů, vydávání elektronických časopisů, vydávání elektronických knih a časopisů online (nikoliv ke stažení), vydávání elektronických knih a periodik na internetu, vydávání elektronických novin dostupných prostřednictvím globální počítačové sítě, vydávání elektronických publikací, vydávání hudebních děl, vydávání hudebních textů, vydávání informačních dokumentů, vydávání informačních příruček vztahujících se k turismu, vydávání hudebních knih, vydávání informačních příruček vztahujících se k cestování, vydávání instruktážní literatury, vydávání kalendářů, vydávání kalendářů akcí, vydávání instruktážních manuálů, vydávání instruktážních knih, vydávání katalogů, vydávání knih vztahujících se k informační technologii, vydávání knih vztahujících se k televizním programům, vydávání knih vztahujících se k ragbyové lize, vydávání knih vztahujících se k zábavě, vydávání knížek (brožovaných), vydávání manuálů, vydávání materiálů na magnetických nebo optických nosičích dat, vydávání materiálů přístupných z databázi nebo z internetu, agentury zajišťující rezervaci vstupenek na koncerty, audio zábava, audiovizuální ukázkové prezentace, biografie, digitální hudba (bez možnosti stažení) poskytována z internetu, diskotéky, služby diskžokejů pro oslavy a speciální akce, divadelní představení, diskotéky (služby), filmové předváděcí akce pro instruktážní účely, animovaná i na živo, filmové projekce, fotografické zpravodajství, firemní pohostinské služby (zábava), hudební a pěvecká vystoupení, hudební jevištní představení zajišťovaná v místech konání vystoupení, hudební koncerty, hudební koncerty prostřednictvím rádia, hudební představení, hudební představení (orchestry), hudební vystoupení, hudební skupiny (zábava), hudební zábava, konzultace v oblasti plánování večírků, konzultace v oboru plánování zvláštních akcí, konzultační služby v oblasti zábavy, konzultační a informační služby vztahující se k pořádání, vedení a organizování koncertů, konzultační služby v oblasti zábavy poskytované prostřednictvím internetu, kulturní aktivity, kulturní služby, letní tábory (zábava a výuka), noční kluby (zábava), objednávání sportovních osobností na akce (služby organizátora), organizace představení ke kulturním účelům, organizace představení, organizace kulturních, zábavních a sportovních akcí, organizace kulturních představení, organizace živých představení, organizování a pořádání výstav ke kulturním účelům, organizace zájezdů po kulturních památkách s průvodcem pro účely vzdělávání, organizace zábavních aktivit, organizace tanečních akcí, organizování a prezentace živých vystoupení, organizování a uvádění představení, organizování a pořádání veletrhů pro kulturní nebo vzdělávací účely, organizování a uvádění zábavních přehlídek zaměřených na styl a módu, organizování akcí pro účely zábavy, organizování akcí pro kulturní účely, služby v oblasti vzdělávání, zábavy a sportu, organizování festivalů, organizování festivalů pro zábavní účely, organizování fanklubů, organizování divadelních inscenací, organizování festivalů pro rekreační účely, organizování festivalů pro kulturní účely, organizování festivalů zaměřených na jazzovou hudbu, organizování her s účastí publika, organizování horelezeckých túr s průvodcem, organizování hudební zábavy, organizování jevištních představení, organizování hudebních soutěží, organizování komediálních vystoupení, organizování koncertů populární hudby, organizování kulturních a uměleckých akcí, organizování představení pro zábavní účely, organizování prohlídek s průvodcem, organizování rekreačních akcí, organizování rekreačních turnajů, organizování setkání v oblasti zábavy, organizování skupinových rekreačních činností, organizování slavností pro vzdělávací účely, organizování slavností pro zábavní účely, organizování slavností pro rekreační účely, organizování slavností pro kulturní účely, organizování slavnostních společenských akcí, organizování společných sportovních a kulturních akcí, organizování vizuální a hudební zábavy, organizování večírků, organizování zábavních a kulturních akcí, organizování zábavy, organizování zábavy na svatebních oslavách, organizování zábavy na narozeninových oslavách, organizování živých hudebních vystoupení, organizování živých zábavních vystoupení, plánování a organizace večírků (zábava), plánování filmových představení, plánování her nebo hudebních představení, plánování představení, pořádání a vedení setkání v oblasti zábavy, pořádání hudebních akcí, pořádání hudebních koncertů televizi, pořádání kulturních aktivit pro letní tábory,

pořádání lig virtuálních sportů, pořádání plesů, pořádání představení, pořádání předváděcích akcí pro zábavní účely, pořádání prezentací pro zábavní účely, pořádání prezentací pro kulturní účely, pořádání rekreačních akcí, poskytování digitální hudby z internetu, poskytování digitální hudby z internetových mp3 webových stránek, poskytování audio a vizuálních médií prostřednictvím komunikačních sítí, pořádání, poskytování hudby online bez možnosti stažení, poskytování hudební zábavy instrumentálními skupinami, poskytování hudební zábavy vokálními skupinami, poskytování informací o zábavě a zábavních akcích prostřednictvím on-line sítí a internetu, poskytování informací týkajících se online zábavy z počítačové databáze na internetu, předvádění živých vystoupení, prezentace hudebních vystoupení, příprava a pořádání vzdělávacích akcí, příprava a pořádání sportovních akcí, příprava a pořádání kulturních aktivit, příprava a pořádání hudebních koncertů, prezentace živých zábavních představení, prezentace živých tanečních vystoupení, prezentace video filmů, prezentace kouzelnických vystoupení, příprava a pořádání živých zábavních akcí, příprava textů k publikování, příprava zábavních programů k vysílání, produkce hudebních koncertů, produkce hudebních vystoupení, produkce živých představení, produkce zábavních představení s instrumentalisty, produkce zábavních představení se zpěváky, produkce zábavních představení s tanečnickými a zpěváky, produkce zábavních jevištních představení, produkce zábavních komediálních vystoupení, promítání filmů, promítání filmů (služby), produkce živých zábavních akcí, produkce živých televizních programů, produkce živých televizních vzdělávacích programů, provozování živých hudebních vystoupení, psaní a skládání písní, průvodcovské služby, služby v oblasti produkce živých představení, služby v oblasti sportu a fitness, služby v oblasti skládání hudby, služby v oblasti zajišťování živých vystoupení hudebních skupin, služby v oblasti živé hudební zábavy, organizace seminářů, zvuková, obrazová a multimediální produkce a fotografie, audio a video nahrávací služby, produkce a distribuce, digitální hudba (bez možnosti stažení) poskytována z mp3 webových stránek na internetu, editování fotografií (redigování), editování nebo nahrávání zvuků a obrazů, filmová a video produkce, fotografování, konzultace o filmové a hudební produkci, mastering (konečná úprava) nahrávek, nahrávací služby, nahrávací studia, nahrávání a produkce audionahrávek, nahrávání a produkce zvukových záznamů, nahrávací studia (služby -), nahrávání hudby, pořizování audio nahrávek (služby), portrétní fotografie, vzdělávací a školicí služby, překladatelské a tlumočnické služby, umělecká činnost, kulturní tvorba, včetně veřejných vystoupení, zprostředkovatelská činnost v oblasti kultury, nakladatelská a vydavatelská činnost, koučink (školení), pořádání soutěží (vzdělávacích nebo zábavních), pořádání sportovních soutěží, pořádání výstav ke kulturním nebo vzdělávacím účelům, hudební produkce, živé představení, živé vystoupení, plánování večírků, pořádání a uvádění koncertů, pořádání a vedení seminářů, pořádání a vedení workshopů (školení), poskytování hudby online bez možnosti stažení, poskytování filmů bez možnosti stažení prostřednictvím videa na objednávku, poskytování videí online bez možnosti stažení, praktický výcvik (předvádění), pronájem audio zařízení, pronájem uměleckých děl, provozování rekreačních zařízení, provozování sportovních zařízení, předprodej vstupenek (zábava), psaní scénářů, s výjimkou reklamních, psaní textů, služby baviče, služby diskžokejů, služby klubů zdraví (zdravotní a kondiční cvičení), služby nahrávacího studia, služby nočního klubu (zábava), služby osobního trenéra (kondiční trénink), soukromá výuka, sportovní tábory, školení, vedení kurzů kondičního cvičení, vedení túr s horským průvodcem, výuka, zábava.

(511) 9, 35, 41

(540)

Fancy Foxx

(111) **371391**

(220) 13.07.2018

(320) 13.07.2018

(442) 07.11.2018

(151) 13.02.2019

(730) **ACA s.r.o.**, Bulharská 996/20, Praha 10, Vršovice, 10100, CZ

(740) Ing. Jiří Sosnovce, Rybná 716/24, Praha 1, Staré Město, 11000

(210) O-549273

(591) Barevná

(510) (18) kůže, imitace kůže, výrobky z těchto materiálů, které nejsou zahrnuty do jiných tříd, kůže ze zvířat, kufry a zavazadla, deštníky, slunečníky a hole v rámci této třídy, biče a sedlářské výrobky; (25) oděvy, obuv, kloboučnické zboží; (41) výchova, vzdělávání, zábava, sportovní a kulturní aktivity.

(511) 18, 25, 41

(540)



- (111) **371392**
(220) 24.07.2018
(320) 24.07.2018
(442) 07.11.2018
(151) 13.02.2019
(730) **DELUXEA a.s.**, Na příkopě 392/9, Praha 1, Staré Město, 11000, CZ
(210) O-549431
(510) (35) poskytování obchodních nebo podnikatelských informací, obchodní nebo podnikatelské poradenství (profesionální), pomoc při řízení obchodní činnosti, obchodní reklama (pro třetí osoby), prezentace výrobků v komunikačních médiích pro účely maloobchodu, překlad a systemizace informací do počítačových databází, poradenství v obchodní činnosti, poradenství (podnikové) a obchodní management, vydávání reklamních nebo náborových, propagačních a inzertních textů, pronájem reklamních materiálů, reklama on-line v počítačové síti, reklamní agentury, poradenské služby v oblasti řízení obchodu nebo podnikání, vyhledávání dat v počítačových souborech (pro třetí osoby), reklama (propagace), pronájem a aktualizování reklamních materiálů, rozšiřování reklamních materiálů zákazníkům (letáky, prospekty, tisky, vzorky), služby v oblasti grafické úpravy pro reklamní účely, předvádění zboží, průzkum trhu; (39) provozování cestovní kanceláře, poskytování a zprostředkování cestovních služeb, organizování zájezdů, provozování cestovní agentury, včetně služeb spojených s přepravou zavazadel a nákladů, informace o zájezdech a cestách, rezervace a prodej jízdenek, letenek a lodních lístků, místenek, poskytování informací o jízdních rádech a tarifech, poskytování informací o dopravních cestách a způsobech dopravy, průvodcovské služby, zprostředkování dopravy, rezervace a objednávky přeprav; (43) rezervace ubytování pro cestující, zejména prostřednictvím cestovních kanceláří a zprostředkovatelů.
(511) 35, 39, 43
(540)



Dovolená s láskou
DELUXEA

- (111) **371393**
(220) 24.07.2018
(320) 24.07.2018
(442) 07.11.2018
(151) 13.02.2019
(730) **První pozice s.r.o.**, Na úlehlí 1256/9, Praha 4, Michle, 14100, CZ
(740) **KROUPAHELÁN** advokátní kancelář, s.r.o., Mgr. Pavel Kroupa, Jakubská 121/1, Brno, Brno-město, 60200
(210) O-549432
(591) Barevná
(510) (35) reklamní, marketingové a propagační služby, konzultační a poradenské služby a pomoc v oblasti reklamní, marketingové a propagační činnosti, propagační činnost, reklama, řízení obchodní činnosti a obchodní administrativní služby, pomoc v obchodní a podnikatelské činnosti, management a administrativní služby, kancelářské práce; (38) telekomunikační služby; (41) služby v oblasti vzdělávání, zábavy a sportu, poskytování zařízení pro filmy, zábavní představení, hry, hudbu nebo vzdělávací školení, školení, organizování konferencí, kulturních a vzdělávacích výstav a soutěží; (42) služby v oblasti informačních technologií, navrhování a vývoj počítačového hardwaru, navrhování a vývoj počítačového softwaru, navrhování, vývoj a programování počítačového softwaru, vědecké a technologické služby, vývoj softwaru, programování a implementace softwaru.
(511) 35, 38, 41, 42

(540)



- (111) **371394**
(220) 25.07.2018
(320) 25.07.2018
(442) 07.11.2018
(151) 13.02.2019
(730) **Festival světél Valašsko z.s.**, Hranická 93, Valašské Meziříčí, Krásno nad Bečvou, 75701, CZ
(740) **AKS LEGAL** advokátní kancelář, s.r.o., Mgr. Václav Schovánek, Kořenského 1025/7, Praha 5, Smíchov, 15000
(210) O-549458
(510) (35) reklamní materiály (šíření), reklamní služby, venkovní propagační služby, distribuce propagačního materiálu; (41) pořádání festivalů pro kulturní účely, pořádání festivalů pro zábavní účely, organizování vizuální a hudební zábavy, organizování vizuální zábavy, služby v oblasti hudebních festivalů, organizování festivalů, organizování festivalů pro vzdělávací účely, pořádání festivalů pro vzdělávací účely, vedení filmových festivalů, agentury zajišťující rezervaci vstupenek na koncerty, audiovizuální ukázkové prezentace, audio zábava, diskotéky, diskžokejové pro oslavy a speciální akce, zábava ve formě laserových show, živá hudební vystoupení, živá vystoupení hudebních skupin, přehlídky ohňostrojů, výroba zábavných představení, organizování představení, pořádání představení, realizace živých vystoupení, organizování živých vystoupení, produkce živých představení, prezentace živých zábavných představení, organizování zábavy, organizování soutěží, organizování večírků.
(511) 35, 41
(540)

SVĚTLO VALMEZ

- (111) **371395**
(220) 25.07.2018
(320) 25.07.2018
(442) 07.11.2018
(151) 13.02.2019
(730) **Kučínský Josef Bc.**, Veřovice č. p. 427, Veřovice, 74273, CZ
(210) O-549473
(510) (19) nekovové konstrukce a přenosné stavební prvky, lešení; (20) nábytek a bytové zařízení, postele a lůžka, lůžkoviny, matrace, polštáře a podušky.
(511) 19, 20
(540)



JOKIT

- (111) **371396**
(220) 27.07.2018
(320) 27.07.2018
(442) 07.11.2018
(151) 13.02.2019
(730) **Měšťanský pivovar Havlíčkův Brod a.s.**, Dobrovského 2027, Havlíčkův Brod, 58001, CZ
(740) Čermák a spol., JUDr. Karel Čermák jr. Ph.D., LL.M., Elišky Peškové 735/15, Praha 5, 15000
(210) O-549518
(510) (6) plechovky, kovové plechovky na alkoholické nápoje; (21) džbány, hrnky, jídelní soupravy (nádobí), karafy, korbele, lahve, nádoby, nádoby na nápoje, nádoby na pivo, sklenice na pití, džbány na pivo, papírové nebo plastové kelímky; (32) pivo, nápoje na bázi piva, nealkoholická piva, piva s nízkým obsahem alkoholu a alkoholická piva, ochucená piva; (35) propagační činnost, reklama, rozhlasová reklama, televizní reklama, reklama prostřednictvím bannerů, webová reklama, reklama na sociálních sítích, marketing, prezentace výrobků v komunikačních médiích pro účely

maloobchodu, telemarketing, venkovní reklama, zprostředkování propagace, zprostředkování reklamy; (43) služby zajišťující stravování a nápoje, dočasné ubytování, restaurační a hostinské služby.

(511) 6, 21, 32, 35, 43
(540)



(111) **371397**

(220) 27.07.2018
(320) 27.07.2018
(442) 07.11.2018
(151) 13.02.2019

(730) **Palírna U Zeleného stromu a.s.**, Drážďanská 14/84, Ústí nad Labem, Krásné Březno, 40007, CZ

(740) Mgr. Tomáš Chleboun advokát, Vinohradská 343/6, Praha 2, Vinohrady, 12000

(210) O-549525

(510) (33) alkoholické nápoje (s výjimkou piva), alkoholové výtažky, alkoholové trestí, přípravky k výrobě alkoholických nápojů, vína, lihoviny, likéry, destilované nápoje, aperitivy, koktejly a energetické nápoje obsahující alkohol; (35) propagační činnost, reklama, pomoc při řízení obchodní činnosti, obchodní administrativa, kancelářské práce, zprostředkování obchodu s alkoholickými nápoji pro třetí strany, maloobchodní prodej alkoholických nápojů s výjimkou piva, velkoobchodní prodej alkoholických nápojů s výjimkou piva.

(511) 33, 35

(540)

Stará žitná myslivecká

(111) **371398**

(220) 02.08.2018
(320) 02.08.2018
(442) 07.11.2018
(151) 13.02.2019

(730) **GLUMAR s.r.o.**, Libodřice 90, Libodřice, 28002, CZ

(210) O-549632

(510) (6) kovová lešení; (37) výstavba, montáž lešení; (39) automobilová doprava.

(511) 6, 37, 39

(540)

TOLIN

(111) **371399**

(220) 02.08.2018
(320) 02.08.2018
(442) 07.11.2018
(151) 13.02.2019

(730) **GLUMAR s.r.o.**, Libodřice 90, Libodřice, 28002, CZ

(210) O-549633

(510) (6) kovová lešení; (37) výstavba, montáž lešení; (39) automobilová doprava.

(511) 6, 37, 39

(540)

GLUMAR

(111) **371400**

(220) 17.09.2018
(320) 17.09.2018
(442) 07.11.2018
(151) 13.02.2019

(730) **Jarošová Karolina**, Hvozdecká 565, Veverská Bítýška, 66471, CZ

(740) JUDr. Filip Mochnáč, advokát, Heršpická 5, Brno, 63953

(210) O-549648

(510) (35) administrativní pomoc při reakci na výzvy k účasti ve výběrových řízeních, administrativní služby, administrativní zpracování objednávek, aktualizace a údržba dat v počítačových databázích, aktualizace a údržba údajů v rejstřících, aktualizace reklamních materiálů, analýza nákladů a cen, aranžování výkladů, cílené zaslání reklamních materiálů, cílený marketing, externí správa společností, fakturace, foto kopírování, grafická úprava pro reklamní účely, indexace webových stránek pro obchodní nebo reklamní účely, kopírování dokumentů, marketing, marketing v rámci softwarového publikování, modeling pro reklamní účely nebo podporu prodeje, nábor zaměstnanců, návrh reklamních materiálů, obchodní informace, obchodní informace a rady pro spotřebitele ve výběru produktů a služeb, obchodní průzkum, obchodní správa licencí k výrobkům a službám jiných osob, obchodní zprostředkovatelské služby, oceňování podniků, Online inzerce v počítačové síti, optimalizace návštěvnosti webových stránek, optimalizace vyhledávačů pro účely podpory prodeje, plánování schůzek (kancelářské práce), podpora prodeje jiných osob, pomoc při řízení obchodní činnosti, pomoc při řízení obchodních či průmyslových podniků, poptávky, poradenské služby pro obchodní vedení, poradenství v oblasti komunikačních strategií při styku s veřejností, poradenství v oblasti komunikačních strategií v reklamě, poradenství v oblasti řízení a organizace podniku, poradenství v oblasti řízení lidských zdrojů, poradenství v oblasti řízení obchodní činnosti, pořádání módních přehlídek pro reklamní účely, pořádání veletrhů pro obchodní či reklamní účely, pořádání výstav pro obchodní či reklamní účely, poskytování informací o obchodních kontaktech, poskytování obchodních informací prostřednictvím webových stránek, PPC reklama, prezentace výrobků v komunikačních médiích pro účely maloobchodu, profesionální obchodní poradenství, pronájem billboardů (reklamních tabulí), pronájem fotokopírovacích strojů, pronájem kancelářských strojů a zařízení, pronájem prodejních automatů, pronájem prodejních Stánků, pronájem reklamního času v komunikačních médiích, pronájem reklamního materiálu, pronájem reklamních ploch, propagace, provádění podnikových auditů, provozování online trhu pro kupující a prodejce výrobků a služeb, průzkum trhu, průzkum veřejného mínění, předvádění zboží, přepis rozhovorů (pro úřední účely), příprava daňových příznání, příprava výplatních listin, psaní na stroji, psaní reklamních textů, psaní scénářů pro reklamní účely, psaní životopisů pro jiné osoby, psychologické testování za účelem výběru zaměstnanců, reklama, rozhlasová reklama, řízení obchodní činnosti hotelů, řízení obchodní činnosti náhradových programů pro jiné osoby, řízení obchodní činnosti nezávislých poskytovatelů služeb, řízení obchodní činnosti sportovců, řízení obchodní činnosti výkonných umělců, řízení obchodních projektů v oblasti stavebních projektů, sběr údajů do počítačových databází, sestavování katalogů informací pro obchodní či reklamní účely, sestavování statistiky, sjednávání a uzavírání obchodních transakcí pro třetí strany, sjednávání obchodních smluv pro jiné osoby, služby dočasného řízení obchodní činnosti z a předem dohodnutých podmínek (interim management), služby maloobchodu v oblasti uměleckých děl poskytované uměleckými galeriemi, služby odborníka na výkonnost podniku, služby podnikům při jejich přesídlení, služby pro maloobchod s farmaceutickými, veterinárními a sanitárními přípravky a zdravotnickým materiálem, služby registrace darů, služby spojené s podáváním daňových příznání, služby velkoobchodu v oblasti farmaceutických, veterinárních a sanitárních přípravků a v oblasti dodávek zdravotnického materiál, správa programů pro věrné zákazníky v oblasti osobní letecké dopravy, správa zákaznických věrnostních programů, srovnávání cen, styk s veřejností, subdodavatelské služby [pomoc v obchodní činnosti], systematizace údajů do počítačových databází, šíření reklamních materiálů, šíření vzorků, telemarketing, televizní reklama, těsnopis, účetnictví, upomínání schůzek (kancelářské práce), vedení dražeb, vedení počítačové evidence, venkovní reklama, vydávání reklamních textů, vyhledávání sponzorů, vyhledávání údajů v počítačových souborech pro jiné osoby, vyhotovování hospodářských prognóz, vyhotovování výpisů z účtu, vylepování plakátů, výroba reklamních filmů, výroba teleshoppingových programů, výstřížková služba, zařízení novinového předplatného pro jiné osoby, zařízení předplatného na telekomunikační služby pro jiné osoby, zásilková reklama, zásobovací služby pro jiné osoby (nákup zboží a služeb pro jiné podniky), zaznamenávání písemných sdělení a údajů, zaznamenávání vzkazů pro nedostupné předplatitele, zpracování textu, zprostředkování dovozu a vývozu, zprostředkování obchodních informací, zprostředkování obchodů v oblasti propojení možných soukromých investorů s podnikateli, kteří potřebují financování, zprostředkování propagace, zprostředkování zaměstnání; (41) akademie (vzdělávání), dabling, dálkové vzdělávání, diskotéky, divadelní představení, drezúra zvířat, elektronické publikování

(DTP), filmové projekce, fotografování, fotografování na mikrofilm, gymnastický výcvik, hudební produkce, informace o rekreaci, informace o vzdělávání, informace o zábavě, kaligrafické služby, karaoke, klubové služby (zábava nebo vzdělávání), knihovnické služby (půjčovny knih), korespondenční kurzy, koučink (školení), kulturní, vzdělávací a zábavní služby poskytované uměleckými galeriemi, mateřské školy, měření času při sportovních akcích, modelingové služby pro umělce, náboženská výchova, nahrávání videokazet, obrazové zpravodajství, online vydávání elektronických knih a časopisů, organizování zábavních akcí cosplay (kostýmové hry s věrným napodobením postav), plánování večírků (zábava), pojízdné knihovny, poradenství pro volbu povolání v oblasti vzdělávání nebo školení, pořádání a uvádění koncertů, pořádání a vedení kolokvií, pořádání a vedení konferencí, pořádání a vedení kongresů, pořádání a vedení osobních vzdělávacích fór, pořádání a vedení seminářů, pořádání a vedení symposií, pořádání a vedení workshopů školení, pořádání estrád (služby impresária), pořádání loterií, pořádání módních přehlídek pro zábavu, pořádání pleší, pořádání soutěží (vzdělávacích nebo zábavných), pořádání soutěží krásy, pořádání sportovních soutěží, pořádání výstav ke kulturním nebo vzdělávacím účelům, poskytování elektronických publikací online bez možnosti stažení, poskytování filmů bez možnosti stažení prostřednictvím videa na objednávku, poskytování her online z počítačové sítě, poskytování hudby online bez možnosti stažení, poskytování televizních programů bez možnosti stažení prostřednictvím videa na objednávku, poskytování videí online bez možnosti stažení, praktický výcvik [předvádění], prázdninové tábory [zábava], produkce estrád, profesní rekvalifikace, pronájem audio zařízení, pronájem dekorací (na představení), pronájem divadelních dekorací, pronájem kinematografických přístrojů, pronájem osvětlovacích zařízení pro divadelní scény či televizní studia, pronájem pokojových akvárií, pronájem rozhlasových a televizních přijímačů, pronájem sportovišť, pronájem stadionů, pronájem tenisových dvorců, pronájem uměleckých děl, pronájem videokamer, pronájem videorekordérů, provozování golfových hřišť, provozování heren, provozování kasin [hazard], provozování muzea (předvádění, výstavy), provozování rekreačních zařízení, provozování sportovních zařízení, provozování zoologických zahrad, průvodcovské služby, předprodej vstupenek (zábava), předvádění cirkusových vystoupení, předvádění varietních představení, předvádění živých vystoupení, překladatelské služby, psaní a skládání písní, psaní filmových scénářů, psaní scénářů, s výjimkou reklamních, psaní textů, půjčování audionahrávek, půjčování filmů, půjčování herního vybavení, půjčování hraček, půjčování potápěčské výstroje, půjčování sportovního vybavení, s výjimkou vozidel, půjčování videokazet, rezervace vstupenek na estrády, rozhlasová zábava, skládání hudby, služby baviče, služby diskžokejů, služby filmového studia, služby grafické úpravy, nikoliv k reklamním účelům, služby klubů zdraví (zdravotní a kondiční cvičení), služby nahrávacího studia, služby nočního klubu (zábava), služby osobního trenéra (kondiční trénink), služby poskytované orchestry, služby reportérů (zpravodajství), služby spojené s hazardem, soukromá výuka, sportovní tábory, školení, školení prostřednictvím simulátorů, školení v oblasti sado (školení v oblasti čajového obřadu), školní vzdělávání, tělesná výchova, televizní zábava, titulkování, tlumočení znakové řeči, tlumočnické služby, úprava videokazet, vedení kurzů kondičního cvičení, vedení túr s horským průvodcem, výcvik aikido, vydávání knih, vydávání textů, s výjimkou reklamních, výroba filmů, s výjimkou reklamních, výroba rozhlasových a televizních programů, vzdělávací služby, vzdělávání na internátních školách, zábava, zábavní parky, zkoušení (pedagogická činnost); (44) akvakultura, alternativní medicína, aranžování květin, aromaterapie, depilace voskem, domy s pečovatelskou službou, farmaceutické poradenství, fyzioterapie, hospice, hubení škůdců v zemědělství, akvakultuře, zahradnictví a lesnictví, chiropraxe, chov zvířat, implantace vlasů, kadeřnictví, krevní banky, lázeňské služby, léčba toxikomanů, lékařské služby, letecké a povrchové rozprašování hnojiv a jiných chemických látek v zemědělství, logopedie, manikúra, masáže, navrhování krajinařských úprav, nemocnice, ničení plevele, oční optiky, oplodňování in vitro, ortodontické služby, ošetrovatelské služby, ozdravovny, paliativní péče, péče o vzhled domácích zvířat, péče o vzhled zvířat, plastická chirurgie, pronájem hygienických zařízení, pronájem zdravotnického vybavení, pronájem zemědělského vybavení, příprava receptů lékárníky, rostlinné školky, salony krásy, sanatoria, sauny, sázení stromů za účelem uhlíkové kompenzace, služby porodní asistentky, služby psychologa, služby vizážistů, solária, stomatologické služby, stromová chirurgie, telemedicína, tělový piercing, terapeutické služby, tetování, tkáňové banky, turecké lázně, údržba trávníků, umělé oplodnění, veřejné lázně pro hygienické účely, veterinární služby, zahradní architektura, zahradnické služby, zahradnictví, zalesňování, zdravotní péče, zdravotní poradenství,

zdravotní poradenství pro osoby se zdravotním postižením, zdravotnická střediska, zdravotnická střediska, zhotovování věnců, zotavovny.

(511) 35, 41, 44

(540)

Fitoffice

(111) **371401**

(220) 06.08.2018

(320) 06.08.2018

(442) 07.11.2018

(151) 13.02.2019

(730) **Bidfood Czech Republic s.r.o.**, V Růžovém údolí 553, Kralupy nad Vltavou, Mikovice, 27801, CZ

(210) O-549703

(591) Barevná

(510) (29) spotřebitelsky zpracovaná drůbež čerstvá i mražená (zejména kuřata, kachny, krůty, husy, slepice, perličky), celá drůbež (neživá), porcovaná drůbež, marinovaná porcovaná drůbež, drůbeží vnitřnosti, výrobky z drůbežního masa, polotovary z drůbežního masa, maso, kompletní sortiment masných výrobků, masové polotovary, uzeniny všeho druhu, masové pasty, masové krémy, masné pomazánky, paštiky, tepelně zpracované masné výrobky, veškeré zabijačkové výrobky, sádlo, slanina, masové výtažky, uzené maso, šunka a šunkové výrobky, masové huspeniny, salámy všech druhů, párky, klobásy, masné a drůbeží speciality, konzervované masné výrobky, hotová jídla v konzervách obsahující převážně potraviny ze třídy 29, maso v konzervách, paštiky v konzervách, šunka v konzervách, párky v konzervách, klobásy v konzervách, hotová jídla obsahující převážně drůbež anebo maso anebo klobásy, salámy, párky anebo masové výrobky anebo uzeninu anebo zeleninu.

(511) 29

(540)



(111) **371402**

(220) 06.08.2018

(320) 06.08.2018

(442) 07.11.2018

(151) 13.02.2019

(730) **Bidfood Czech Republic s.r.o.**, V Růžovém údolí 553, Kralupy nad Vltavou, Mikovice, 27801, CZ

(210) O-549704

(591) Barevná

(510) (29) spotřebitelsky zpracovaná drůbež čerstvá i mražená (zejména kuřata, kachny, krůty, husy, slepice, perličky), celá drůbež (neživá), porcovaná drůbež, marinovaná porcovaná drůbež, drůbeží vnitřnosti, výrobky z drůbežního masa, polotovary z drůbežního masa, maso, kompletní sortiment masných výrobků, masové polotovary, uzeniny všeho druhu, masové pasty, masové krémy, masné pomazánky, paštiky, tepelně zpracované masné výrobky, veškeré zabijačkové výrobky, sádlo, slanina, masové výtažky, uzené maso, šunka a šunkové výrobky, masové huspeniny, salámy všech druhů, párky, klobásy, masné a drůbeží speciality, konzervované masné výrobky, hotová jídla v konzervách obsahující převážně potraviny ze třídy 29, maso v konzervách, paštiky v konzervách, šunka v konzervách, párky v konzervách, klobásy v konzervách, hotová jídla obsahující převážně drůbež anebo maso anebo klobásy, salámy, párky anebo masové výrobky anebo uzeninu anebo zeleninu.

(511) 29

(540)



- (111) **371403**
(220) 06.08.2018
(320) 06.08.2018
(442) 07.11.2018
(151) 13.02.2019
(730) **LIT con Pharma SE**, Rohanské nábřeží 678/28, Praha, Karlín, 18600, CZ
(210) O-549711
(591) Barevná
(510) (5) farmaceutické přípravky, hormony pro léčebné účely, humánní léčiva, chemické antikoncepční prostředky, chemické přípravky pro farmaceutické účely, chemické přípravky pro léčebné účely.
(511) 5
(540)



- (111) **371404**
(220) 07.08.2018
(320) 07.08.2018
(442) 07.11.2018
(151) 13.02.2019
(730) **Lidl Stiftung & Co. KG**, Stiftsbergstraße 1, 74172 Neckarsulm, DE
(740) Zeiner & Zeiner v.o.s., Mgr. Alexandr Vališ, advokát, Maiselova 38/15, Praha 1, Josefov, 11000
(210) O-549729
(510) (29) mléčné produkty, mléčné výrobky, mléčné pudinky, dezerty vyrobené z mléčných výrobků, smetana a šlehačka [mléčné výrobky], umělá smetana a šlehačka (náhražky mléčných výrobků); (30) dezertní pudinky, instantní dezertní pudinky, hotové dezerty (sladké pečivo), hotové dezerty (cukrovinky), mléčné cukrovinky.
(511) 29, 30
(540)

Ušáček

- (111) **371405**
(220) 08.08.2018
(320) 08.08.2018
(442) 07.11.2018
(151) 13.02.2019
(730) **LITcon Pharma SE**, Rohanské nábřeží 678/23, Praha 8, 18600, CZ
(210) O-549751
(591) Barevná
(510) (5) farmaceutické přípravky, humánní léčiva, chemické přípravky pro farmaceutické účely, chemické přípravky pro léčebné účely.
(511) 5

(540)



- (111) **371406**
(220) 08.08.2018
(320) 08.08.2018
(442) 07.11.2018
(151) 13.02.2019
(730) **EDUKační LABORatoř, z. s.**, Křižíkova 237/36a, Praha 8, Karlín, 18600, CZ
Pisařík Jan, Nad Závěrkou 15, Praha 6, 16900, CZ
(740) JUDr. Tereza Novobilská, Haštalská 27, Praha 1, 11000
JUDr. Tereza Novobilská, Haštalská 27, Praha 1, 11000
(210) O-549761
(510) (16) periodické i neperiodické publikace, tiskoviny všeho druhu (noviny, časopisy), knihy, obrázkové knihy, odborné publikace, kalendáře, fotografie, katalogy, veškeré propagační materiály a předměty v rámci této třídy (plakáty, letáky, brožury, prospekty, katalogy), dětské knihy, manuály, papírové omalovánky, vystřihovánky a skládky, herní plány, etikety, samolepky, obtisky, slevové poukázky, papír, reklamní výrobky z papíru, knihařské výrobky, tiskárenské výrobky, potřeby pro knižní vazby, papírové obaly a tašky, obalové materiály z plastických hmot, kancelářské potřeby v rámci této třídy, psací, školní a učební potřeby spadající do této třídy, tiskoviny k reklamním účelům, firemní a účetní tiskoviny, psací, školní, učební a kancelářské potřeby k reklamním účelům; (35) maloobchodní, velkoobchodní a elektronický prodej tiskovin a nahraných nosičů dat (knihkupectví), reklamní/propagační činnost, marketingová činnost, inzertní činnost, obchodní průzkumy, předvádění výrobků, obchodní poradenství, služby manažerů, pomoc při řízení obchodní činnosti, činnost organizačních a ekonomických poradců, obchodní administrativy, kancelářské práce, automatizované zpracování a správa obchodních dat, služby databank, obchodní zastoupení jiných podnikatelských subjektů - výrobců, distribuce zboží a tiskovin k reklamním účelům, pořádání reklamních a prodejních akcí, poskytování obchodních/prodejních informací, poskytování obchodních slev; (41) vydavatelská a nakladatelská činnost, redakční činnost, poradenská činnost v oboru vydavatelství a nakladatelství, nakladatelství a vydavatelství periodických a neperiodických publikací v tištěné i elektronické podobě, ediční činnost, vydávání knih a časopisů, elektronické publikování, vydávání elektronických knih a časopisů on-line, čtenářský klub, pronájem/půjčování knih, filmů a hudby, fotografování, pořádání sportovních akcí a soutěží, pořádání knižních veletrhů, autogramiády autorů a umělců, překladatelská činnost, jazykové kurzy, provoz vzdělávacích, výchovných, kulturních, společenských, zábavních a sportovních zařízení, audio-vizuální produkce, knižní produkce, umělecká produkce, filmová produkce, hudební produkce, činnosti umělecké agentury, zastupování autorů a umělců, poskytování informací prostřednictvím elektronických internetových portálů v oblasti vzdělávání, kultury, zábavy a sportu, pořádání a zajišťování audiovizuálních akcí, nahrávání nosičů zvukových nebo obrazově zvukových, půjčování nahraných zvukových a zvukově obrazových záznamů, tvorba, výroba audiovizuálních děl, tvorba programů, prezentace vizuálního umění nebo literatury veřejnosti pro kulturní a vzdělávací účely, dětské jesle a školky (vzdělávání).
(511) 16, 35, 41

(540)

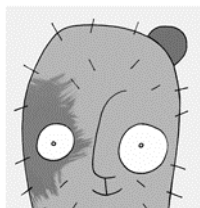

- (111) **371407**
(220) 10.08.2018
(320) 10.08.2018
(442) 07.11.2018
(151) 13.02.2019
(730) **TRAVEL FREE, s.r.o.**, Václavské náměstí 815/53, Praha 1, Nové Město, 11000, CZ
(210) O-549806
(591) Barevná
(510) (30) káva.
(511) 30
(540)



- (111) **371408**
(220) 10.08.2018
(320) 10.08.2018
(442) 07.11.2018
(151) 13.02.2019
(730) **Fabián Jaroslav Ing., MBA**, Plkovská 132/13, Praha 9, Horní Počernice, 19300, CZ
(210) O-549825
(591) Barevná
(510) (35) konzultační a poradenské služby a pomoc v oblasti reklamní, marketingové a propagační činnosti, poradenství vztahující se k marketingovému řízení, služby rozvoje podnikatelských strategií, konzultační a poradenské služby v oboru obchodní strategie, služby v oblasti strategie značek, poradenství pro obchodní management v oboru rozvoje řízení a vedení; (41) školení, koučink (školení), vedení workshopů (školení), kurzy osobního rozvoje, výuka rozvoje osobnosti, kurzy pro rozvoj konzultačních schopností, vzdělávací a školicí služby, organizování workshopů, workshopy ke školicím účelům, workshopy ke vzdělávacím účelům, organizování workshopů a seminářů, vedení kurzů, seminářů a workshopů, pořádání odborných workshopů a výukových kurzů, pořádání vzdělávacích workshopů v oboru podnikání, životní koučink (školení), personální koučink (školení), koučink vztahující se k financím.
(511) 35, 41

(540)



- (111) **371409**
(220) 13.08.2018
(320) 13.08.2018
(442) 07.11.2018
(151) 13.02.2019
(730) **TIA Chinchilla Agency s.r.o.**, Wolkerova 266/2, Třebíč, Nové Dvory, 67401, CZ
(210) O-549831
(510) (6) informační tabule z kovu; (9) LED zobrazovače, světelné nebo elektronické informační tabule, světelné časomíry, světelné sportovní tabule.
(511) 6, 9
(540)

DerbyCloud

- (111) **371410**
(220) 17.08.2018
(320) 17.08.2018
(442) 07.11.2018
(151) 13.02.2019
(730) **BARVY A LAKY TELURIA s.r.o.**, Skrchov č. p. 1, Skrchov, 67961, CZ
(740) Advokátní kancelář Hartmann, Jelínek, Fráňa a partneři, s.r.o., Sokolovská 5/49, Praha 8, Karlín, 18600
(210) O-549940
(510) (2) barvy, laky a nátěry pro interiérové i exteriérové použití, včetně tónovacích barev a pigmentů, doplňkových ředidel a pomocných přípravků, báze pro výrobu barev dosazováním barevné složky; (39) ukládání barevných směsí do obalů, především ukládání s mechanizovaným, automatizovaným či počítačově řízeným dávkováním a mícháním složek při tomto plnění obalů; (40) míchání barev na zakázku, především pro dosažení žádaného tónu, a to s použitím mechanizovaných, automatizovaných či počítačově řízených míchacích strojů, resp. míchacích a dávkovačích strojů; (39) ukládání barevných směsí do obalů, především ukládání s mechanizovaným, automatizovaným či počítačově řízeným dávkováním a mícháním složek při tomto plnění obalů; (40) míchání barev na zakázku, především pro dosažení žádaného tónu, a to s použitím mechanizovaných, automatizovaných či počítačově řízených míchacích strojů, resp. míchacích a dávkovačích strojů; (9) software; (42) tvorba a vývoj software (počítačových programů), aktualizace software.
(511) 2, 9, 39, 40, 42
(540)



- (111) **371411**
(220) 17.08.2018
(320) 17.08.2018
(442) 07.11.2018
(151) 13.02.2019
(730) **BARVY A LAKY TELURIA s.r.o.**, Skrchov č. p. 1, Skrchov, 67961, CZ
(740) Advokátní kancelář Hartmann, Jelínek, Fráňa a partneři, s.r.o., Sokolovská 5/49, Praha 8, Karlín, 18600
(210) O-549941
(591) Barevná
(510) (2) barvy, laky a nátěry pro interiérové i exteriérové použití, včetně tónovacích barev a pigmentů, doplňkových ředidel a pomocných přípravků,

báze pro výrobu barev dosazováním barevné složky; (39) ukládání barevných směsí do obalů, především ukládání s mechanizovaným, automatizovaným či počítačově řízeným dávkováním a mícháním složek při tomto plnění obalů; (40) míchání barev na zakázku, především pro dosažení žádaného tónu, a to s použitím mechanizovaných, automatizovaných či počítačově řízených míchacích strojů, resp. míchacích a dávkovačích strojů; (9) software; (42) tvorba a vývoj softwar(počítačových programů), aktualizace software.

(511) 2, 9, 39, 40, 42
(540)



(111) **371412**
(220) 17.08.2018
(320) 17.08.2018
(442) 07.11.2018
(151) 13.02.2019
(730) **Havlíková Martina**, Senovážné náměstí 17, Praha 1, 11000, CZ
(210) O-549971
(591) Barevná

(510) (21) domácí a kuchyňské potřeby a nádoby, nádobí na vaření a nádobí na stolování, kromě nožů, vidliček a lžic, hřebeny a mycí houby, kartáče, ne však malířské štětce, materiály pro výrobu kartáčů, pomůcky pro čištění, sklo v surovém stavu nebo částečně zpracované, kromě stavebního skla; (30) káva, čaj, kakao a náhražky kávy, rýže, tapioka a ságo, mouka a přípravky vyrobené z obilnin, chléb, pečivo, cukrovinky, a to čokoládové pohárky a nádobky, produkty určené ke konzumaci v mraženém stavu, cukr, med, melasa, droždí, kypřicí prášek do pečiva, sůl, hořčice, ocet, omáčky (ochucovadla), koření, led (zmrazená voda); (33) alkoholické nápoje (s výjimkou piv).

(511) 21, 30, 33
(540)



(111) **371413**
(220) 17.08.2018
(320) 17.08.2018
(442) 07.11.2018
(151) 13.02.2019
(730) **Bank of America Corporation**, 100 North Tryon Street, Charlotte 28255, NC, US
(740) **ZIVKO MIJATOVIC & PARTNERS s.r.o.**, Jugoslávských partyzánů 639/26, Praha 6, 16000
(210) O-549978

(510) (36) pojišťovací služby, finanční záležitosti, peněžní záležitosti, služby v oblasti nemovitostí, bankovníctví, služby finanční, finanční analýza, management a poradenství, kapitálové investice, zprostředkování finančních služeb a pojišťovacích služeb, transakce a obchodování s finančními nástroji, poskytování finančních informací, burza finanční, cenných papírů a komodit, finanční služby pro zabezpečení investic, služby týkající se kreditních a debetních karet, služby týkající se průzkumu v oblasti financí, a poskytování těchto služeb prostřednictvím online globální

počítačové sítě; (42) vědecké a technologické služby a výzkum a vývoj s tím související, analytické a výzkumné služby v průmyslu, navrhování a vývoj počítačového hardwaru a softwaru, počítačové programování, poradenství v oblasti počítačového softwaru, analýza počítačových systémů, poskytování online počítačového softwaru, poskytování online počítačového softwaru pro přístup k finančním informacím a službám prostřednictvím online globální počítačové sítě.

(511) 36, 42

(540)

BOFA

(111) **371414**
(220) 20.08.2018
(320) 20.08.2018
(442) 07.11.2018
(151) 13.02.2019
(730) **Home Credit a.s.**, Nové sady 996/25, Brno - Staré Brno, 60200, CZ
(210) O-549996
(510) (9) interaktivní počítačový software umožňující výměnu informací, nosiče dat na počítače s nainstalovaným softwarem, databáze, elektronicky zaznamenaná data, počítačový software, počítačové programy, přístroje na sběr, zpracování a uchování (ukládání) dat, záznamní knihy (elektronické), stahovatelné elektronické publikace, stahovatelné aplikace (počítačové, mobilní), stahovatelné audio a video soubory a obrázky; (16) tiskoviny a jiná tištěná periodika, učební materiály z papíru, informační prospekty, knihy, letáky (vč. reklamních), propagační publikace, právní časopisy; (35) poradenství v oboru reklamy, poradenství v oblasti obchodního řízení (managementu), včetně poradenství poskytovaného přes internet, poradenství spotřebitelům a zákaznická poradna, včetně poradenství poskytovaného přes internet, komerční informace a rady pro spotřebitele, poradenství v oblasti hodnocení a průzkumu trhu, včetně poradenství poskytovaného přes internet, obchodní poradenství, průzkumy nebo informace; poradenství v oboru přímého marketingu a reklamních a propagačních služeb; poskytování poradenství týkajícího se analýzy nákupních zvyklostí spotřebitelů, obchodní zprostředkovatelské služby a poradenství v oboru prodeje výrobků a poskytování služeb, obchodní informace a poradenství pro spotřebitele při výběru výrobků a služeb, poradenství ohledně zpracování dat, cenové nabídky na zboží a služby, cenové srovnávání a analýzy, včetně poskytovaných prostřednictvím internetu, online inzerce v počítačové síti, poskytování on-line tržního prostoru pro subjekty nakupující a prodávající výrobky nebo služby, sjednávání smluv o nákupu a prodeji pro třetí strany, telemarketingové služby, zprostředkování smluv (obchodů) pro třetí osoby v oblasti prodeje zboží nebo služeb, zprostředkovatelské služby v oblasti reklamy, analýzy obchodních data a marketingové analýzy, rozšiřování obchodních informací, včetně jejich šíření prostřednictvím webových stránek, provádění průzkumu trhu, pronájem reklamních ploch; (36) finanční analýzy a poradenství, finanční poradenství a konzultační služby v oblasti investic (včetně kapitálových), poradenství vztahující se k úvěrům, půjčkám nebo pojištění a ostatním finančním produktům poskytovaným na finančním trhu, poradenství týkající se finančního plánování, řízení finančních rizik a související poradenství, úvěrové poradenství a služby zprostředkování úvěrů, poskytování poradenství v oblasti hypoték, dluhové poradenství, finanční poradenství a poradenství v oblasti pojišťovnictví, bankovníctví a finanční služby, finanční informace, údaje, poradenské a konzultační služby, včetně poskytovaných přes internet (online) či za pomoci elektronických prostředků a zařízení, finanční zprostředkovatelské služby, financování spotřebitelských nákupů, financování a poskytování finančních prostředků, půjčky a úvěry, leasing - nákup na splátky, peněžní transakce, spořitelní a úvěrové služby, služba porovnání finančních produktů; (38) šíření finančních informací v elektronické podobě prostřednictvím internetu a jiných telekomunikačních sítí, šíření informací v oblasti spojení prostřednictvím internetu a jiných telekomunikačních sítí, elektronické nástěnky (telekomunikační služby); (41) elektronická vydavatelská činnost, vydávání elektronických knih a on-line časopisů, vydávání vzdělávacích textů, vzdělávací služby, vzdělávání v oblasti financí, včetně osobních financí, korespondenční kurzy, dálkové vzdělávání, pořádání a vedení osobních vzdělávacích fór, seminářů, workshopů, pořádání soutěží k (vzdělávacích nebo zábavných), poskytování elektronických publikací online bez možnosti stažení, poskytování her online z počítačové sítě, knihovnické služby (půjčovny knih), včetně provozovaných prostřednictvím internetu, poskytování video nebo audio nahrávek online bez možnosti stažení, akademie (vzdělávání), včetně vzdělávání poskytovaného online; (45) služby v oblasti právního poradenství, informační a poradenské služby týkající se spotřebitelských

práv (právní poradenství), informace vztahující se k právním službám, informační a poradenské služby vztahující se k právním záležitostem, poskytování právních informací a průzkumů (rešerši), právní asistence při sestavování smluv, příprava právních dokumentů, zprostředkovatelské služby ve vztahu k výše uvedeným službám ve třídě 45 a v rámci této třídy.

(511) 9, 16, 35, 36, 38, 41, 45

(540)

edufi

(111) **371415**

(220) 22.08.2018

(320) 22.08.2018

(442) 07.11.2018

(151) 13.02.2019

(730) **COOP Centrum družstvo**, U Rajske zahrady 1912/3, Praha 3, Žižkov, 13000, CZ

COOP MORAVA, s.r.o., Sukova 553/2, Brno, Brno-město, 60200, CZ

(740) Dana Lukajová, patentový zástupce, Dana Lukajová, Voršilská 130/10, Praha 1, Nové Město, 11000

(210) O-550032

(591) Barevná

(510) (29) mléčné výrobky a jejich náhražky, sýrové výrobky, jogurty, kravské mléko, kozi mléko, kysaná smetana, kokosové mléko, kysané mléko, máslo, margarín, mascarpone, máslové krémy, mléčné dezerty, mléčné koktejly, mléčné nápoje, mléko, mléko v prášku, náhražky másla, náhražky sýrů, ovčí mléko, podmásli, pudinkové jogurty, rostlinná šlehačka, rýžové mléko, šlehačka, smetana [mléčný výrobek], smetana v prášku, sýr, sýrové omáčky, sýrové směsi, sýrové tyčinky, tvaroh, tavený sýr, tvarohové přípravky, tvrdý sýr, uzený sýr, zakysaná smetana, žervé, zrající sýry, chuťovky na bázi sýra, mléčné pudinky, acidofilní mléko, bílý sýr, instantní smetana do kávy, dipy (omáčky) na bázi mléka, dezerty z mléčných výrobků, chlazené mléčné dezerty, jogurtové nápoje, kondenzované mléko, oleje a tuky, zpracované ovoce, houby a zelenina (včetně ořechů a luštěnin), ptačí vejce a vaječné výrobky, polévky a vývary, masové výtažky, želé, džemy, kompoty, ovocné a zeleninové pomazánky, snack tyčinky na bázi ovoce a ořechů, ořechové tyčinky, jogurtové dezerty, ovocné dezerty; (30) cereální tyčinky a energetické tyčinky, moučnický, zákusky, dorty a sušenky, sladkosti (bonbóny), sladké tyčinky a žvýkačky, sladké polevy a náplně, cereálie, koláče, koláče s náplní, slané pečivo, sýrové křupky, tyčinky na bázi čokolády jako náhrada jídla, tyčinky na bázi obilnin jako náhrada jídla, sladké tyčinky, plněné čokoládové tyčinky, tyčinky z mléčné čokolády, tyčinky v čokoládové polevě, pudinky, pudinky v prášku, hotové pudinky, směsi pudinkového krému, pudinkový dezert na bázi rýže, čokoládové dezerty, hotové dezerty (cukrovinky), zmrzlinové dezerty, müsli dezerty, led, zmrzlina, mražené jogurty a sorbety.

(511) 29, 30

(540)



(111) **371416**

(220) 22.08.2018

(320) 22.08.2018

(442) 07.11.2018

(151) 13.02.2019

(730) **Janeček Milan**, Karlova 161/32, Praha 1, Staré Město, 11000, CZ

(210) O-550034

(510) (35) maloobchodní, velkoobchodní prodej potravin, zejména masa, masných výrobků, hotových jídel; (40) zpracování masa a masných výrobků, uzení potravin, řeznictví, sušení a mražení potravin; (43) služby spojené s provozováním pohostinství a restaurace (poskytování stravování a nápojů), provozování stánků s občerstvením.

(511) 35, 40, 43

(540)



(111) **371417**

(220) 22.08.2018

(320) 22.08.2018

(442) 07.11.2018

(151) 13.02.2019

(730) **Janeček Milan**, Karlova 161/32, Praha 1, Staré Město, 11000, CZ

(210) O-550035

(510) (35) maloobchodní, velkoobchodní prodej potravin, zejména masa, masných výrobků, hotových jídel; (40) zpracování masa a masných výrobků, uzení potravin, řeznictví, sušení a mražení potravin; (43) služby spojené s provozováním pohostinství a restaurace (poskytování stravování a nápojů), provozování stánků s občerstvením.

(511) 35, 40, 43

(540)



(111) **371418**

(220) 22.08.2018

(320) 22.08.2018

(442) 07.11.2018

(151) 13.02.2019

(730) **ELEKTROKOLA.cz s.r.o.**, Petrovice 1, Nové Město na Moravě, 59231, CZ

(210) O-550040

(510) (9) přílby na jízdní kola, rychloměry pro jízdní kola, počítače na jízdní kola, zámky (elektrické) na jízdní kola; (11) jízdní kola- svítidla, odrazky pro jízdní kola, světla pro jízdní kola; (12) cestovní jízdní kola, čtyřkolky, dvojkolová motorová vozidla, dvoukolová vozidla, elektrická jízdní kola, elektrická skládací jízdní kola, elektrická vozidla s pohonem na palivové články, elektrické jednokolky, elektrické motocykly, elektrické nákladní automobily (vozidla), elektrické skútry, elektricky ovládané skútry, horská kola, jednokolky, jízdní kola, jízdní kola pro děti, jízdní kola s motorem, koloběžky [dopravní prostředky], koloběžky [vozidla], mini motorky, mopedy, motocykly, motocykly na motokros, motokrosové motocykly, motokáry (buginy), motokáry, motorizované a nemotorizované skútry pro osobní přepravu, motorky, motorové skútry, přívěsné vozíky pro děti, přívěsy jízdních kol (riyakah), přívěsy pro přepravu jízdních kol, přívěsy za jízdní kola (riyakah), silniční kola, silniční závodní kola, skládací jízdní kola, skútry, skútry (motocykly), skútry (vozidla), šlapací jednostopá vozidla, šlapací kola, šlapací koloběžky, sportovní jízdní kola, části a příslušenství dopravních prostředků, koloběžky [vozidla], kola, kola pro jízdní kola, kola na jízdní kola, skládací jízdní kola, kola (dopravní prostředky), pneumatiky na kola, blatníky na jízdní kola, pedály pro jízdní kola, brašny na jízdní kola, řídítka na jízdní kola, tašky na jízdní kola, zvonky na jízdní kola, stojany na jízdní kola, sedla pro jízdní kola, motory pro jízdní kola, nosiče na jízdní kola, pneumatiky na jízdní kola, přehazovačky pro jízdní kola, brzdy na jízdní kola, tlumiče na jízdní kola, duše na jízdní kola, ráfky pro jízdní kola, náboje kol pro jízdní kola, bezdušové pneumatiky pro jízdní kola, přední vidlice na jízdní kola, hnací ústrojí pro jízdní kola, brzdové páčky pro jízdní kola, koncovky řídítek pro jízdní kola.

(511) 9, 11, 12

(540) **STARBIKE**

(111) **371419**

(220) 22.08.2018

(320) 22.08.2018

(442) 07.11.2018

(151) 13.02.2019

(730) **T-MAPY spol. s r.o.**, Špitálská 150/10, Hradec Králové, 50003, CZ

(740) Loskotová & partneři, patentová a známková kancelář, Ing. Gabriela Loskotová, K závětinám 727, Praha 5, Řeporyje, 15500

(210) O-550046

(510) (9) software, softwarové aplikace, nahané programy operačních systémů, platformy počítačového softwaru, nahané nebo stahovatelné, zařízení na zpracování dat, počítače; (16) tištěné zeměpisné mapy, manuály (návod), grafická znázornění, zpravodaje; (35) zpracování dat; (41) školení v oblasti geografických informačních systémů, poskytování elektronických publikací on-line bez možnosti stažení; (42) aktualizace, instalace, kopírování, pronájem, tvorba a údržba softwaru a softwarových aplikací, počítačové programování, konzultace a poradenství v oblasti softwaru a počítačového programování, software jako služba (SaaS), výzkum a vývoj v oblasti geografických informačních systémů, odborné konzultace, poradenství, studie, recenze v oblasti tvorby a vývoje geografických informačních systémů, návrhy a projektování v oblasti geografických informačních systémů, zeměměřičské činnosti, geodézie, obnova počítačových dat, správa počítačových sítí, cloud computing, serverhosting.

(511) 9, 16, 35, 41, 42

(540) **GIS4U**

(111) **371420**

(220) 23.08.2018

(320) 23.08.2018

(442) 07.11.2018

(151) 13.02.2019

(730) **DOC.DREAM - Spolek pro podporu dokumentárního filmu**, Jana Masaryka 1662/16, Jihlava, 58601, CZ

(740) KMVS, advokátní kancelář, s.r.o., Mgr. Petr Kůta, Hellichova 458/1, Praha 1, 11800

(210) O-550054

(510) (16) adresáře, adresní razítka, architektonické modely, archy papíru, balicí papír, bankovky, blahopřání, bloky, bloky na kreslení, brožury, brožurky, bublinkové fólie z plastu k balení a obalování, časopisy, číslice, číslovačky, dávkovače lepicích pásek, desky na dokumenty, dopisní papír, držáky na fotografie, figurky (sošky) z papírové hmoty, filtrační papír, fólie do projektorů, fólie z viskózy pro účely balení, formuláře (tištěné), formy na modelovací hmoty [potřeby pro umělce], fotografie (tištěné), gluten (lepidlo) pro kancelářské potřeby nebo pro domácnost, grafická znázornění, grafické reprodukce, grafické tisky, grafy, gummy na mazání, hřbety (vazba dokumentů), kalendáře, kancelářské děrovačky, kancelářské desky, kancelářské gumičky, kancelářské odkladače, kancelářské potřeby, s výjimkou nábytku, kancelářské skartovačky, kancelářské sponky, kartotéční lístky [papírnické zboží], karty, katalogy, klovatina (lepidlo) pro kancelářské potřeby nebo pro domácnost, knihy, komiksy (knihy), kopírovací papír, krabice z papíru nebo lepenky, kroužkové bloky, kroužkové zápisníky, křída na psaní, kuličkové hroty pro kuličková pera, kuličky do kuličkových per, laminátory pro kancelářské účely, lepenka, lepenkové trubky, lepicí pásy pro kancelářské potřeby nebo pro domácnost, nástroje na psaní, nástroje na rýsování a kreslení (tištěné), nože na papír [otevírače na dopisy], obálky [papírnické zboží], obalové fólie z plastických hmot, obalové materiály ze škrobů, obaly [papírnické zboží], obaly na lahve, z papíru nebo lepenky, obrazy, obtisky, ocelová pera, ochranné znaky [papírové pečeti], ořezávátka na tužky, elektrická i neelektrická, oznámení [papírnické zboží], ozvučená přání, papír, papírnické zboží, papírová hmota, papírové bannery, papírové filtrační materiály, papírové filtry na přípravu kávy, papírové kapesníky, papírové lepicí pásy [kancelářské potřeby], papírové odličovací ubrousky, papírové podtácky, papírové ručníky, papírové ručníky na obličej, papírové stolní ubrousky, papírové ubrusy, papírové vlajky, penály, pera [kancelářské potřeby], plakáty, plnicí pera, podložky na stůl, podložky pod nádoby z papíru, podtácky pod pivní sklenice, pohlednice, polštářky pro razítka, portréty, pořadače [kancelářské potřeby], poštovní známky, potřeby pro psaní, potřeby pro rýsování a kreslení, potřeby pro vazbu knih, poutače z papíru nebo lepenky, pouzdra na psací potřeby [papírnické zboží], pouzdra

na psací potřeby [sady], pouzdra na šablony, prospekty, prostírání z papíru, přílnavé roztážitelné fólie z plastu pro účely paletizace, připínáčky, příručky [návod], psací papír, psací podložky s klipem, psací potřeby, psací stroje, elektrické i neelektrické, pytle na odpad z papíru nebo plastických hmot, razítka, razítkové podušky, razítkové polštářky, reklamní tabule z papíru nebo lepenky, rozlišovače na kartotéční listy, rozmnožovací zařízení, ruční etiketovací zařízení, řezačky na papír [kancelářské potřeby], sáčky [obálky, váčky] z papíru nebo plastických hmot na balení, samolepicí pásy pro kancelářské potřeby nebo pro domácnost, samolepky [papírnické zboží], sešity, sešivačky [kancelářské potřeby], skříně a skříňky na kancelářské potřeby [kancelářské vybavení], soupravy na kreslení, sponky na papír, spony do sešivaček, strojky na ořezávání tužek, elektrické i neelektrické, stříbrný papír, svítící papír, šablony, šablony na mazání, šanony [kancelářské potřeby], školní potřeby [papírnické zboží], školní tabule, štetce na psaní, štetce pro malíře pokojů, štítky z papíru nebo lepenky, štočky, technické výkresy, těžítka, tištěné jízdní řády, tištěné kupóny, toaletní papír, tuhy do tužek, tuš, tužky, typy [číslice a písma], učební pomůcky [s výjimkou zařízení], učební knihy, ukazovátka, neelektrická, úklidový papír na vyložení zásuvek, visačky na jmenovky [kancelářské potřeby], visačky na lahve, z papíru nebo z lepenky, vlajková výzdoba, voskovaný papír, výrobky sloužící k mazání, vývěsní štíty z papíru nebo lepenky, vzory písma, záložky do knih, zápisníky, zarážky na knihy, zařízení a stroje na vazbu knih (kancelářské vybavení), zařízení pro montáž fotografií, zatahovací navijáky pro visačky na jmenovky (kancelářské potřeby), zatahovací kancelářské stroje, zeměpisné mapy, značkovací křída, značkovače [kancelářské potřeby], znaky [typy], zpravodaje, zvlhčovače prstů (kancelářské potřeby); (35) administrativní služby, administrativní zpracování objednávek, aktualizace a údržba dat v počítačových databázích, aktualizace a údržba údajů v rejstřících, aktualizace reklamních materiálů, analýza nákladů a cen, cílené zasílání reklamních materiálů, externí správa společnosti, fakturace, foto kopírování, grafická úprava pro reklamní účely, indexace webových stránek pro obchodní nebo reklamní účely, kopírování dokumentů, marketing, modeling pro reklamní účely nebo podporu prodeje, nábor zaměstnanců, návrh reklamních materiálů, obchodní informace, obchodní informace a rady pro spotřebitele [poradna pro spotřebitele], obchodní průzkum, obchodní správa licencí k výrobkům a službám jiných osob, obchodní zprostředkovatelské služby, oceňování podniků, online inzerce v počítačové síti, optimalizace návštěvnosti webových stránek, optimalizace vyhledávačů pro účely podpory prodeje, plánování schůzek [kancelářské práce], podpora prodeje jiných osob, pomoc při řízení obchodní činnosti, pomoc při řízení obchodních či průmyslových podniků, poptávky, poradenské služby pro obchodní vedení, poradenství v oblasti komunikační strategie při styku s veřejností, poradenství v oblasti komunikační strategie v reklamě, poradenství v oblasti organizace podniku, poskytování obchodních informací prostřednictvím webových stránek, pronájem reklamního času v komunikačních médiích, pronájem reklamního materiálu, pronájem reklamních ploch, propagace, provozování online trhu pro kupující a prodejce výrobků a služeb, průzkum trhu, průzkum veřejného mínění, předvádění zboží, přepis rozhovorů [pro úřední účely], příprava daňových přiznání, příprava výplatních listin, psaní reklamních textů, psaní scénářů pro reklamní účely, psaní životopisů pro jiné osoby, psychologické testování za účelem výběru zaměstnanců, reklama, rozhlasová reklama, řízení obchodní činnosti hotelů, řízení obchodní činnosti náhradových programů pro jiné osoby, řízení obchodní činnosti nezávislých poskytovatelů služeb, řízení obchodní činnosti sportovců, řízení obchodní činnosti výkonných umělců, řízení obchodních projektů v oblasti stavebních projektů, sběr údajů do počítačových databází, sestavování statistiky, sjednávání obchodních smluv pro jiné osoby, služby spojené s podáváním daňových přiznání, správa zákaznických věrnostních programů, pořádání akcí k propagačním účelům; (41) pořádání kulturních, sportovních a zábavních akcí, organizování a vedení seminářů, kongresů, konferencí, sympozií, kulturních nebo vzdělávacích výstav, pořádání a řízení školení, vzdělávání, poskytování vzdělávacích informací, organizování vzdělávacích a zábavných soutěží.

(511) 16, 35, 41

(540)



realitní kanceláře, výběr nájemného; (41) kulturní aktivity, pořádání a uvádění koncertů, hudební produkce, produkce estrád.

(511) 35, 36, 41

(540)

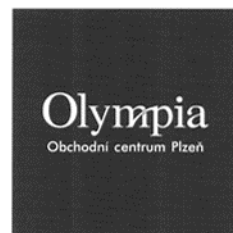

(111) **371421**

(220) 03.09.2018

(320) 03.09.2018

(442) 07.11.2018

(151) 13.02.2019

(730) **Skupin Rostislav**, Skautská 425/22, Ostrava, Poruba, 70800, CZ

(740) Advokátní kancelář CINK a partneři, s. r. o., Mgr. Ing. Pavel Cink, Veleslavina 363/33, Plzeň, Vnitřní Město, 30100

(210) O-550190

(591) Barevná

(510) (9) mobilní telefony, pásky na mobilní telefony, šňůrky na mobilní telefony, obaly na mobilní telefony, pouzdra na mobilní telefony, klávesnice pro mobilní telefony, držáky na mobilní telefony, kryty na mobilní telefony, displeje pro mobilní telefony, sluchátka k mobilním telefonům, baterie do mobilních telefonů, čelní kryty mobilních telefonů, kožená pouzdra na mobilní telefony, handsfree držáky pro mobilní telefony, handsfree mikrofony pro mobilní telefony, dokovací stanice pro mobilní telefony, stojany přizpůsobené pro mobilní telefony, odklápěcí kryty na mobilní telefony, protiprachové zástrčky pro mobilní telefony, hands-free sady pro mobilní telefony, externí paměťové karty pro mobilní telefony, reproduktory pro mobilní telefony, USB kabely pro mobilní telefony, nabíječky baterií do mobilních telefonů, nabíječky baterií do mobilních telefonů pro použití ve vozidlech, tvrzená skla na mobilní telefony; (35) maloobchodní a velkoobchodní služby týkající se mobilních telefonů, maloobchod a velkoobchod v oblasti příslušenství k mobilním telefonům, reklama a propagace.

(511) 9, 35

(540)



(111) **371422**

(220) 03.09.2018

(320) 03.09.2018

(442) 07.11.2018

(151) 13.02.2019

(730) **CPI East, s.r.o.**, Vladislavova 1390/17, Praha 1, Nové Město, 11000, CZ

(210) O-550215

(510) (35) cílené zasílání reklamních materiálů, marketing, návrh reklamních materiálů, obchodní informace, obchodní informace a rady pro spotřebitele ve výběru produktů a služeb, obchodní zprostředkovatelské služby, podpora prodeje jiných osob, pořádání módních přehlídek pro reklamní účely, pořádání veletrhů pro obchodní či reklamní účely, pořádání výstav pro obchodní či reklamní účely, poskytování obchodních informací prostřednictvím webových stránek, pronájem prodejních stánků, pronájem reklamního materiálu, pronájem obchodních stánků, správa zákaznických věrnostních programů, předvádění zboží, reklama, styk s veřejností, šíření reklamních materiálů, venkovní reklama, vydávání reklamních textů, zásilková reklama, zprostředkování propagace, zprostředkování reklamy; (36) pronájem kanceláří, pronájem nemovitostí, správa nemovitostí, leasingové financování, oceňování nemovitostí, pořádání sbírek, služby

(111) **371423**

(220) 05.09.2018

(320) 05.09.2018

(442) 07.11.2018

(151) 13.02.2019

(730) **ŠPUNTÍK.CZ s.r.o.**, Koperníkova 794/6, Praha 2, Vinohrady, 12000, CZ

(740) AK Erhartová Vítek & Partners, JUDr. Olga Erhartová, Šafaříkova 201/17, Praha 2, Vinohrady, 12000

(210) O-550274

(591) Barevná

(510) (3) kosmetika, vlasové vody, éterické oleje a jejich směsi, vonné oleje, koupelové oleje, koupelové pěny, masážní rostlinné oleje, parfémové vody, přírodní kosmetika, ubrousky pro nemluvíata a batolata, čisticí ubrousky pro dámskou intimní hygienu, vlhké ubrousky k hygienickým a kosmetickým účelům, neléčivé krémy, šampony, sprchové gely, opalovací krémy, balzámy (neléčivé), prací prostředky; (5) počáteční a pokračovací sušená mléčná kojenecká výživa, mléko pro farmaceutické účely, potraviny a nápoje pro batolata a kojence, potrava pro kojence jako ovocné, zeleninové, masové, cereální mléčné i nemléčné kaše, přesnídávky, ovocné a maso-zeleninové příkrmy, mléko sušené pro kojence, mléko obohacené bílkovinami, nápoje dietetické, upravené pro lékařské účely, nápoje sladové a mléčné pro lékařské účely, nápoje léčivé, vitaminové a minerální doplňky stravy, plenky, léčivé krémy, hojivé masti, léčivé balzámy, dámské vložky, menstruační tampony, vložky do podprsenek na a při kojení; (10) pomůcky na krmení a dudlíky, dětské lahve, lahve pro uchování mateřského mléka, odsávačky mateřského mléka, sací lahve pro děti, savičky (kojenecké lahve), kousací kroužky; (12) bezpečnostní sedačky pro děti, dětské kočárky, kryty na dětské kočárky, sluneční clony do automobilů, fusaky do dětských kočárků (hlubokých), fusaky do dětských kočárků (sportovních a skládacích), moskytiéry na dětské kočárky, tašky uzpůsobené pro dětské vycházkové kočárky, tašky uzpůsobené pro dětské sportovní kočárky; (20) skříňky na hračky, dětská chodítka, kolébky, komody, košíky, matrace, nábytek, dětské ohrádky, židle pro děti, přebalovací podložky, přebalovací pulty, přebalovací stoly, dětské postýlky, košíky na přenášení dětí, plastové vaničky, těhotenské a kojící polštáře; (25) látkové bryndáčky, čepice, oděvy, plenkové kalhotky pro děti, dětské plavky; (28) hračky, hry, nafukovací bazény, rukávky a kruhy na plavání; (29) mléko, mléčné výrobky, mléčné nápoje s vysokým obsahem mléka, jogurt, kefir, dřevěná ovocná, konzervy masové, konzervy zeleninové, konzervy rybí, ovoce konzervované, pasterované ovocné a zeleninové příkrmy; (35) inzertní a propagační služby, informační služby týkající se obchodu poskytované on-line z internetu s výrobky výše uvedenými ve třídách 12, 20 a 25, předvádění zboží prostřednictvím internetu pro reklamní účely, přeskupování různých výrobků pro třetí osoby za účelem umožnit spotřebiteli pohodlně vybírat a kupovat (kromě přepravy), a to s výrobky výše uvedenými ve třídách 12, 20 a 25; (38) počítačová komunikace, poskytování dat, informací nebo obrázků a přenos zpráv a obrazových informací pomocí internetu.

(511) 3, 5, 10, 12, 20, 25, 28, 29, 35, 38

(540)



(111) **371424**

(220) 05.09.2018

(320) 05.09.2018

(442) 07.11.2018

(151) 13.02.2019

(730) **ŠPUNTÍK.CZ s.r.o.**, Koperníkova 794/6, Praha 2, Vinohrady, 12000, CZ

(740) AK Erhartová Vitek & Partners, JUDr. Olga Erhartová, Šafaříkova 201/17, Praha 2, Vinohrady, 12000

(210) O-550276

(510) (3) kosmetika, vlasové vody, éterické oleje a jejich směsi, vonné oleje, koupelové oleje, koupelové pěny, masážní rostlinné oleje, parfémové vody, přírodní kosmetika, ubrousky pro nemluvnata a batolata, čistící ubrousky pro dámskou intimní hygienu, vlhké ubrousky k hygienickým a kosmetickým účelům, neléčivé krémy, šampony, sprchové gely, opalovací krémy, balzámy (neléčivé), prací prostředky; (5) počáteční a pokračovací sušená mléčná kojenecká výživa, mléko pro farmaceutické účely, potraviny a nápoje pro batolata a kojence, potrava pro kojence jako ovocné, zeleninové, masové, cereální mléčné i nemléčné kaše, přesnídávky, ovocné a maso-zeleninové příkrmy, mléko sušené pro kojence, mléko obohacené bílkovinami, nápoje dietetické, upravené pro lékařské účely, nápoje sladové a mléčné pro lékařské účely, nápoje léčivé, vitaminové a minerální doplňky stravy, pleny, léčivé krémy, hojivé masti, léčivé balzámy, dámské vložky, menstruační tampony, vložky do podprsenek na a při kojení; (10) pomůcky na krmení a dudlíky, dětské lahve, lahve pro uchování mateřského mléka, odsávačky mateřského mléka, sací lahve pro děti, savičky (kojenecké lahve), kousací kroužky; (12) bezpečnostní sedačky pro děti, dětské kočárky, kryty na dětské kočárky, sluneční clony do automobilů, fusaky do dětských kočárků (hlubokých), fusaky do dětských kočárků (sportovních a skládacích), moskytiéry na dětské kočárky, tašky uzpůsobené pro dětské vycházkové kočárky, tašky uzpůsobené pro dětské sportovní kočárky; (20) skříňky na hračky, dětská chodítka, kolébky, komody, košíky, matrace, nábytek, dětské ohrádky, židle pro děti, přebalovací podložky, přebalovací pupty, přebalovací stoly, dětské postýlky, košíky na přenášení dětí, plastové vaničky, těhotenské a kojící polštáře; (25) látkové bryndáčky, čepice, oděvy, plenkové kalhotky pro děti, dětské plavky; (28) hračky, hry, nafukovací bazény, rukávky a kruhy na plavání; (29) mléko, mléčné výrobky, mléčné nápoje s vysokým obsahem mléka, jogurt, kefir, dřeň ovocná, konzervy masové, konzervy zeleninové, konzervy rybí, ovoce konzervované, pasterované ovocné a zeleninové příkrmy; (35) inzertní a propagační služby, informační služby týkající se obchodu poskytované on-line z Internetu s výrobky výše uvedenými ve třídách 12, 20 a 25, předvádění zboží prostřednictvím Internetu pro reklamní účely, přeskupování různých výrobků pro třetí osoby za účelem umožnit spotřebiteli pohodlně vybírat a kupovat (kromě přepravy), a to s výrobky výše uvedenými ve třídách 12, 20 a 25; (38) počítačová komunikace, poskytování dat, informací nebo obrázků a přenos zpráv a obrazových informací pomocí internetu.

(511) 3, 5, 10, 12, 20, 25, 28, 29, 35, 38

(540)



(111) **371425**

(220) 10.09.2018

(320) 10.09.2018

(442) 07.11.2018

(151) 13.02.2019

(730) **EDUCAWAY s.r.o.**, Sadová 125/27, Mohelnice, 78985, CZ

(740) Jaroš - Fojtíková, advokátní kancelář s.r.o., Pobočná 1395/1, Praha 4, 14100

(210) O-550358

(591) Barevná

(510) (9) nosiče zvukových záznamů, kompaktní disky, počítačové programy, videozáznamy, počítačový software, přístroje pro výuku, software počítačových her, software spojičů počítačových obrazovek, nahraný nebo stahovatelný, stahovatelné elektronické záznamy, stahovatelné elektronické publikace, stahovatelné obrázky (soubory), stahovatelné počítačové aplikace, stahovatelné vyzváněcí tóny pro mobilní telefony, šňůrky na mobilní telefony; (16) bloky (kancelářské potřeby), brožury, fotografie, kancelářské potřeby (s výjimkou nábytku), katalogy, kroužkové bloky, kroužkové zápisníky, lepicí pásy, knihy, letáky, manuály, papír, papírové zboží, papírové obaly, pera, plakáty, potřeby pro psaní, prospekty, příručky, psací podložky s klipem, razítka, tiskoviny všeho druhu periodické i neperiodické, desky na dokumenty, sáčky (obálky, váčky) z papíru nebo plastických hmot na balení, tištěné publikace, učebnice, skripta; (41) filmové projekce, informace o vzdělávání, koučink, vzdělávací služby, výuka, pořádání a vedení workshopů, seminářů, kurzů, konferencí a osobních vzdělávacích fór, akademie, dálkové vzdělávání, korespondenční kurzy, školení, on-line vydávání elektronických knih a časopisů, elektronické publikování, vydávání a tvorba vzdělávacích materiálů, knih a tiskovin, organizování učebních programů, poskytování elektronických publikací on-line bez možnosti stažení, audiovizuální produkce, praktický výcvik, provozování rekreačních zařízení, provozování sportovních zařízení, psaní textů (kromě reklamních), služby klubů zdraví (zdravotní a kondiční cvičení), služby osobního trenéra, soukromá výuka; (43) bary, jídelny, kavárny, penziony, restaurace, hotely, zajištění stravování, bistra, služby v oblasti stravování, služby v oblasti dočasného ubytování; (44) alternativní medicína, zdravotní poradenství, výživové a dietetické poradenství, dietní a výživové plánování, služby psychologa, terapeutické služby; (45) duchovní poradenství, služby sociálních sítí on-line.

(511) 9, 16, 41, 43, 44, 45

(540)



(111) **371426**

(220) 10.09.2018

(320) 10.09.2018

(442) 07.11.2018

(151) 13.02.2019

(730) **Taste EGGO s.r.o.**, Tábor 883/11, Brno, 61600, CZ

(740) Mgr. Ing. Štěpán Dražka, Orli 483/1, Brno, 60200

(210) O-550364

(591) Barevná

(510) (43) služby zajišťující stravování a nápoje.

(511) 43

(540)



(111) **371427**

(220) 11.09.2018

(320) 11.09.2018

(442) 07.11.2018

(151) 13.02.2019

(730) **HypoPortal s.r.o.**, Trnítá 500/9, Brno, Trnítá, 60200, CZ

(210) O-550375

- (510) (35) propagační činnost, reklama, pomoc při řízení obchodní činnosti, obchodní administrativa, kancelářské práce; (36) pojištění, služby finanční, služby peněžní, služby nemovitostní.
(511) 35, 36
(540)

HYPORTAL
SROVNÁVAČ HYPOTÉK

- (111) **371428**
(220) 11.09.2018
(320) 11.09.2018
(442) 07.11.2018
(151) 13.02.2019
(730) **Slaba Rudolf**, Přátelství 2007, Písek, 397 01, CZ.
(740) Špaček & Krpčová advokátní kancelář, Mgr. Jan Špaček, advokát, Revoluční 762/13, Praha 1, Staré Město, 11000
(210) O-550380
(591) Barevná
(510) (18) oblečky pro domácí zvířata, obojky pro zvířata; (40) zakázkové krejčovství; (41) drezúra zvířat.
(511) 18, 40, 41
(540)



- (111) **371429**
(220) 11.09.2018
(320) 11.09.2018
(442) 07.11.2018
(151) 13.02.2019
(730) **Státní veterinární ústav Praha**, Sídlištní 136/24, Praha 6 - Lysolaje, 16503, CZ
(740) NETservis s.r.o., Thákurova 676/3, Praha 6, Dejvice, 16000
(210) O-550383
(591) Barevná
(510) (5) potravní doplňky a dietetické přípravky, hygienické přípravky a výrobky, přípravky proti rostlinným a živočišným škůdcům, léčiva a veterinární přípravky a výrobky; (41) vydavatelská činnost a zpravodajství, služby v oblasti vzdělávání, zábavy a sportu; (42) služby testování, služby ověřování a služby kontroly kvality, vědecké a technologické služby; (44) zemědělské služby, služby akvakultury, zahradnické a lesnické služby, služby péče o zdraví zvířat.
(511) 5, 41, 42, 44
(540)

STÁTNÍ
VETERINÁRNÍ
ÚSTAV
PRAHA

- (111) **371430**
(220) 11.09.2018

- (320) 11.09.2018
(442) 07.11.2018
(151) 13.02.2019
(730) **Vokurka Jan**, Nerudova 2452/28, Jablonec nad Nisou, 46601, CZ
(740) RETROPATENT s.r.o., Dobiášova 1246/29, Liberec, Liberec VI-Rochlice, 46006
(210) O-550387
(510) (29) mléko, mléko v prášku, krystalizované, ochucené a šlehané mléko, mléčné výrobky, zejména mléčné dezerty, jogurtové nápoje, pěny, krémy a šlehačky, šlehačky a krémy na dezerty, sladká smetana a čerstvá šlehačka, máslo, přírodní nebo ochucené nápoje složené hlavně z mléka a/nebo mléčných výrobků, mléčné nápoje obsahující ovoce, kvašené přírodní či ochucené mléčné výrobky, přesnídávky, zejména mléčné přesnídávky, mimo zmrzliny, ledového mléka a mražených jogurtů, sýrové přesnídávky, sýry, sýrové pomazánky, zrající sýry, zrající sýry s plísní, nezralé čerstvé sýry a sýry naložené v solném láku, tvarohové sýry, čerstvé sýry v tekutém nebo pastovém stavu, jogurtové sýry, jogurty; (30) káva, čaj, kakao, čokoláda, kávové nápoje, kakaové nápoje, čokoládové nápoje, cukr, rýže, burizony, tapioka, mouka, dorty a koláče sladké či slané, pizzy, přírodní či ochucená a/nebo plněná těsta, přípravky vyrobené z obilnin, snídaně obilniny, hotová jídla obsahující převážně těsto, jídla vyrobená převážně z dortového těsta, chléb, suchary, sušenky sladké nebo kořeněné, oplatky, vafle, koláče, cukrářské výrobky, všechny uvedené výrobky buď jako přírodní a/nebo obalované a/nebo plněné a/nebo ochucené, sladké nebo slané předkrmky obsahující chléb, sušenky nebo cukrářské těsto, cukrovinky, jedlé cukrové polevy, jedlé cukrové polevy vyrobené převážně z jogurtu, zmrzliny, ledu do potravin, mražených jogurtů (jedlé cukrové polevy), ochucený led, med, sůl, hořčice, ocet, omáčky (chuťové přísady), sladké omáčky, omáčky na těstoviny; (32) minerální vody, pramenité vody, stolní vody, limonády, nealkoholické šumivé nápoje, šťávy ovocné, sirupy na výrobu nápojů, sirupy pro limonády, minerální vody ochucené a jiné nealkoholické nápoje, přípravky na ochucení minerální vody, přírodní či perlivé vody (minerální nebo neminerální), ovocné nebo zeleninové šťávy (nápoje), ovocné nebo zeleninové nápoje, sodovky, zázvorové limonády, šerbety, nápojové přípravky, nealkoholické ovocné nebo zeleninové výtažky, nealkoholické nápoje obsahující činidla pro mléčné kvašení s výjimkou piv a nealkoholických nápojů na bázi piva.

- (511) 29, 30, 32
(540)

VRATISLAVKA

- (111) **371431**
(220) 11.09.2018
(320) 11.09.2018
(442) 07.11.2018
(151) 13.02.2019
(730) **Vokurka Jan**, Nerudova 2452/28, Jablonec nad Nisou, 46601, CZ
(740) RETROPATENT s.r.o., Dobiášova 1246/29, Liberec, Liberec VI-Rochlice, 46006
(210) O-550388
(510) (29) mléko, mléko v prášku, krystalizované, ochucené a šlehané mléko, mléčné výrobky, zejména mléčné dezerty, jogurtové nápoje, pěny, krémy a šlehačky, šlehačky a krémy na dezerty, sladká smetana a čerstvá šlehačka, máslo, přírodní nebo ochucené nápoje složené hlavně z mléka a/nebo mléčných výrobků, mléčné nápoje obsahující ovoce, kvašené přírodní či ochucené mléčné výrobky, přesnídávky, zejména mléčné přesnídávky, mimo zmrzliny, ledového mléka a mražených jogurtů, sýrové přesnídávky, sýry, sýrové pomazánky, zrající sýry, zrající sýry s plísní, nezralé čerstvé sýry a sýry naložené v solném láku, tvarohové sýry, čerstvé sýry v tekutém nebo pastovém stavu, jogurtové sýry, jogurty; (30) káva, čaj, kakao, čokoláda, kávové nápoje, kakaové nápoje, čokoládové nápoje, cukr, rýže, burizony, tapioka, mouka, dorty a koláče sladké či slané, pizzy, přírodní či ochucená a/nebo plněná těsta, přípravky vyrobené z obilnin, snídaně obilniny, hotová jídla obsahující převážně těsto, jídla vyrobená převážně z dortového těsta, chléb, suchary, sušenky sladké nebo kořeněné, oplatky, vafle, koláče, cukrářské výrobky, všechny uvedené výrobky buď jako přírodní a/nebo obalované a/nebo plněné a/nebo ochucené, sladké nebo slané předkrmky obsahující chléb, sušenky nebo cukrářské těsto, cukrovinky, jedlé cukrové polevy, jedlé cukrové polevy vyrobené převážně z jogurtu, zmrzliny, ledu do potravin, mražených jogurtů (jedlé cukrové polevy), ochucený led, med, sůl, hořčice, ocet, omáčky (chuťové přísady), sladké omáčky, omáčky na těstoviny; (32) minerální vody, pramenité vody, stolní vody, limonády, nealkoholické šumivé nápoje, šťávy ovocné, sirupy na výrobu nápojů, sirupy pro limonády, minerální vody ochucené a jiné nealkoholické nápoje, přípravky na ochucení minerální vody, přírodní či

perlivé vody (minerální nebo neminerální), ovocné nebo zeleninové šťávy (nápoje), ovocné nebo zeleninové nápoje, sodovky, zázvorové limonády, šerbety, nápojové přípravky, nealkoholické ovocné nebo zeleninové výtažky, nealkoholické nápoje obsahující činidla pro mléčné kvašení s výjimkou piv a nealkoholických nápojů na bázi piva.

(511) 29, 30, 32
(540)

MIN ORANŽ

(111) **371432**

(220) 18.09.2018
(320) 18.09.2018
(442) 07.11.2018
(151) 13.02.2019

(730) **LOFT HOME LIFE a.s.**, Generála Mejstříka 1554/7, Praha 5, Zbraslav, 15600, CZ

(210) O-550551

(510) (20) nábytek, integrovaný nábytek, kartotéky [nábytek], kredence (nábytek), dřevěný nábytek, taburety (nábytek), kancelářský nábytek, skleněný nábytek; (25) boty, dámské boty, vysoké boty, kotníčkové boty.

(511) 20, 25

(540)

LOFT HOME LIFE

(111) **371433**

(220) 18.09.2018
(320) 18.09.2018
(442) 07.11.2018
(151) 13.02.2019

(730) **LOFT HOME LIFE a.s.**, Generála Mejstříka 1554/7, Praha 5, Zbraslav, 15600, CZ

(210) O-550552

(510) (20) nábytek, integrovaný nábytek, kartotéky [nábytek], kredence (nábytek), dřevěný nábytek, taburety (nábytek), kancelářský nábytek, skleněný nábytek; (25) boty, dámské boty, vysoké boty, kotníčkové boty.

(511) 20, 25

(540)

LHL Design

(111) **371434**

(220) 18.09.2018
(320) 18.09.2018
(442) 07.11.2018
(151) 13.02.2019

(730) **Kaidl Tomáš MgA.**, Staropramenná 654/29, Praha 5, Smíchov, 15000, CZ

Kaidlová Petra Ing., Zátokova 766, Psáry, Dolní Jirčany, 25244, CZ

(740) Mgr. Pavel Panák, Ječná 243/39a, Praha 2, Nové Město, 12000

(210) O-550564

(510) (35) reklama, propagace, reklamní, inzertní a propagační činnost všeho druhu, služby reklamní agentury, výroba a prodej reklamních materiálů, výroba a prodej reklamních předmětů, vydávání reklamních materiálů, psaní reklamních textů, psaní scénářů pro reklamní účely, grafické služby pro reklamní účely, reklamní materiály (šíření), reklamní předměty (šíření), poskytování reklamního prostoru na celosvětové síti, pronájem reklamního materiálu, pronájem reklamních ploch, pronájem reklamního času v komunikačních médiích, pořádání veletrhů pro obchodní či reklamní účely, pořádání výstav pro obchodní či reklamní účely, příprava a pořádání propagačních akcí, prezentace zboží a služeb, televizní reklama, filmová reklama, rozhlasová reklama, zásilková reklama, reklama on-line, reklama (příprava), pořádání soutěží pro reklamní účely, organizování obchodních nebo reklamních akcí, zprostředkování reklamy, zpracování dat, zajišťování a umístění reklam, návrh reklamních materiálů, obchodní zprostředkovatelské služby, řízení obchodní činnosti, pomoc při podnikání, marketing, průzkum trhu, obchodní administrativa, kancelářské práce, informační, poradenské a konzultační služby v oblasti uvedených služeb ve třídě 35.

(511) 35

(540)

Promo Direct

(111) **371435**

(220) 19.09.2018
(320) 19.09.2018
(442) 07.11.2018
(151) 13.02.2019

(730) **GENITRIX s.r.o.**, Koněvova 2427/205, Praha 3, Žižkov, 13000, CZ

(210) O-550565

(591) Barevná

(510) (44) služby zdravotní péče, gynekologické služby, gynekologické PAP testy, služby umělého oplodnění, umělé oplodnění, služby oplodnění in vitro, lékařské služby, jmenovitě oplodnění in vitro, zdravotní poradenství, zdravotní poradenství a informační služby, odborné poradenství spojené se zdravotní péčí.

(511) 44

(540)



(111) **371436**

(220) 18.09.2018
(320) 18.09.2018
(442) 07.11.2018
(151) 13.02.2019

(730) **SAMBA Learning Network, s.r.o.**, třída Kpt. Jaroše 1844/28, Brno, Černá pole, 60200, CZ

(740) Ing. Jiří Dohnal, patentový zástupce, Nedbalova 29, Brno, 62300

(210) O-550571

(510) (9) přístroje pro záznam, přenos nebo reprodukci zvuku či obrazu, hardware výpočetní a/nebo komunikační a/nebo informační techniky, software na elektronických, magnetických a optických nosičích všeho druhu, elektronické, magnetické nebo optické nosiče zvukových a/nebo obrazových záznamů nahrané i nenahrané, videokazety nahrané i nenahrané, audiokazety nahrané i nenahrané, audiovizuální programy, audiovizuální díla, audiovizuální díla v digitální podobě, CD disky, videodiskety, audiodiskety, informace a záznamy v elektronické podobě, elektronické datové sítě, počítačové a telekomunikační elektronické sítě a systémy pro přenos dat, data, databáze a databázové produkty na elektronických, magnetických a optických nosičích všeho druhu a v elektronických, datových, informačních, počítačových a telekomunikačních sítích všeho druhu, zařízení a přístroje pro datovou komunikaci, elektronické časopisy, knihy v elektronické podobě, multimediální noviny a časopisy, multimediální, a to elektronická periodika, multimediální informační katalogy; (16) papír, lepenka, tiskárenské výrobky, tiskoviny, časopisy, periodika, knihy, potřeby pro knižní vazby, papírenské zboží, fotografie, folie z umělých hmot na balení, kalendáře, katalogy, prospekty, plakáty, pohlednice, vzpomínkové a upomínkové předměty zařazené v této třídě, pohledy ilustrované se zvukovou a/nebo vizuální nahrávkou, mapy, obálky, obaly spadající do této třídy, desky spadající do této třídy, dopisní papír, držáky na psací potřeby, etikety kromě textilních, samolepky, vložky papírové, papír balicí, papírové ubrousky, psací potřeby, psací podložky, psací soupravy, lepidla pro papírenství nebo domácnost, štetce, psací stroje a kancelářské potřeby s výjimkou nábytku, kancelářské pořadače, plastické obaly, které nejsou zařazené do jiných tříd; (41) provozování pracovních diskusního klubu, tvorba rozhlasových a televizních programů, tvorba audiovizuálních programů, provozování golfových a tenisových hřišť, provozování bazénů, nakladatelská a vydavatelská činnost, vydávání knih a elektronických novin a časopisů on-line, služby uměleckých galerií v rámci této třídy, obstaravatelská, zprostředkovatelská a poradenská činnost související s výše uvedenými službami ve třídě 41.

(511) 9, 16, 41

(540)

SAMBA MBA 4.0

(111) **371437**

(220) 19.09.2018
(320) 19.09.2018
(442) 07.11.2018
(151) 13.02.2019

- (730) **Cvach - AMETIST Václav**, Plavnická 560, Kamenný Újezd, 37381, CZ
(740) PatentCentrum Sedlák & Partners s.r.o., Husova tř. 1847/5, České Budějovice, České Budějovice 3, 37001
(210) O-550576
(510) (30) káva, čaj, kakao a jejich náhražky, zmrzlina, cukr, přírodní sladidla, sladké polevy a náplně, pekárenské výrobky, cukrovinky, čokoláda a zákusky, chuťové přísady, ochucovadla a koření, koláče s náplní, pečivo, sušenky, bonbony, pralinky, sladké a slané pečivo, koblíhy.
(511) 30
(540)



- (111) **371438**
(220) 19.09.2018
(320) 19.09.2018
(442) 07.11.2018
(151) 13.02.2019
(730) **Kolářová Jana Ing.**, Muškátová 183, Jesenice, Osnice, 25242, CZ
(210) O-550580
(510) (25) obuv; (35) maloobchodní a velkoobchodní prodej zakázkové obuvi, služby on-line prodeje zakázkové obuvi; (40) zakázková výroba obuvi, výroba obuvi.
(511) 25, 35, 40
(540)



- (111) **371439**
(220) 20.09.2018
(320) 20.09.2018
(442) 07.11.2018
(151) 13.02.2019
(730) **Šperl Josef**, Kollárova 2116/1, Plzeň, Jižní Předměstí, 30100, CZ
(740) PatentCentrum Sedlák & Partners s.r.o., Husova tř. 1847/5, České Budějovice, České Budějovice 3, 37001
(210) O-550604
(591) Barevná
(510) (18) zavazadla, cestovní tašky, peněženky, kabelky, textilní nákupní tašky; (20) nábytek a bytové zařízení, rámy, sedáky na židle, ozdobné polštáře, těhotenské a kojící polštáře, mantinely do dětských postýlek (jiné než ložní prádlo), lůžkoviny pro dětské postýlky (jiné než ložní prádlo), matrace, polštáře, podušky, podložky na spaní; (21) podložky (stolní potřeby), toaletní tašky (pouzdra na toaletní potřeby); (22) prošívané deky a peřiny, textilní vaky, materiál na vycpávky a výplně (jiné než z gumy, plastu, papíru či lepenky), textilní obaly (obálky, tašky, sáčky); (24) bytový textil, a to látky, textilie, prostěradla, nebesa, lůžkové přehozy, kapsáře, textilní povlečení na peřiny a polštáře, povlaky na prošívané deky a peřiny, ložní prádlo, dětské deky, mantinely do dětských postýlek (ložní prádlo), lůžkoviny pro malé děti, spací pytle, koupelnový a kuchyňský textil (s výjimkou oděvů), textilní utěrky a ručníky, závěsy a záclony, podložky (textilní), textilie k interiérové dekoraci; (25) oděvy, obuv, pokrývky hlavy; (27) koberce, předložky, rohožky, protiskluzové podložky, závěsné dekorace na stěnu (ne z textilních materiálů); (28) hry, hračky a žertovné

- předměty, ozdoby pro slavnostní příležitosti; (40) šití (zakázková výroba), šití výše uvedených výrobků ve tř. 18, 20, 21, 22, 24, 25, 27, 28, vyšívání; (42) oděvní návrhářství, umělecký design, navrhování (design) výše uvedených výrobků ve tř. 18, 20, 21, 22, 24, 25, 27, 28, služby v oblasti designu interiérů a exteriérů, poradenství v oblasti interiérového designu.
(511) 18, 20, 21, 22, 24, 25, 27, 28, 40, 42
(540)



- (111) **371440**
(220) 20.09.2018
(320) 20.09.2018
(442) 07.11.2018
(151) 13.02.2019
(730) **Pointec, s.r.o.**, Plzeňská 1927, Beroun, Beroun-Město, 26601, CZ
(210) O-550618
(591) Barevná
(510) (37) instalace, montáž, údržba a opravy topných, ventilačních a klimatizačních zařízení.
(511) 37
(540)



- (111) **371441**
(220) 21.09.2018
(320) 21.09.2018
(442) 07.11.2018
(151) 13.02.2019
(730) **Plechšmídová Irena Ing.**, Šimůnkova 1612/26, Praha, 18200, CZ
Plechšmíd Martin RNDr., Ph.D., Šimůnkova 1612/26, Praha, 18200, CZ
(740) Advokátní kancelář, Mgr. Jana Grohmannová, Na Ročkově 310/18, Praha 10, 10300
(210) O-550626
(510) (24) textilie a náhražky textilií, bytový textil, textilní a plastové záclony a závěsy; (25) oděvy, obuv, pokrývky hlavy; (26) krajky a výšivky, stuhy a prýmký, knoflíky, galanterní háčky a očka, špendlíky a jehly, umělé květiny, ozdoby do vlasů, umělé vlasy.
(511) 24, 25, 26
(540)



- (111) **371442**
(220) 21.09.2018
(320) 21.09.2018
(442) 07.11.2018

- (151) 13.02.2019
(730) **Junašek Tomáš**, Bezručova 1401/1, Holešov, 76901, CZ
(210) O-550635
(510) (29) zpracovaná zelenina, nakrájená zelenina, upravené ovoce, ovocné dezerty, jogurtové dezerty, polévky, arašídové máslo, ořechové máslo, mandlové máslo, kakaové máslo, kokosové máslo; (30) pekárenské výrobky, cukrovinky, čokoláda a zákusky, kávové nápoje, káva, mletá káva, ochucená káva, vařená káva, nepražená káva, zrnková káva, káva (nepražená), čaj, čaje, mate [čaj], ledový čaj, zelený čaj, černý čaj [anglický čaj], jasmínový čaj, černý čaj, směsi kávy, směsi kávy a cikorky, müsli dezerty, čokoládové dezerty, suflé (dezert), mandlový koláč, ovocné koláče, snídaně koláče, koláče; (32) smoothie (mixované nápoje z čerstvého ovoce nebo zeleniny), smoothies (nealkoholické ovocné koktejly), ovocné koktejly [smoothies] obsahující obilniny; (35) pomoc v oblasti obchodního řízení při zakládání a provozování restaurací, pomoc v oblasti obchodního řízení při provozování restaurací, maloobchodní zásilkové služby týkající se nealkoholických nápojů, obchodní poradenské služby vztahující se k provozování bufetů; (43) restaurace (služby), restaurace rychlého občerstvení (služby), kavárna, salátové bary, poskytování jídla a nápojů, gastronomické služby, mobilní cateringové služby, poradenství týkající kuchařských receptů, catering - jídlo a nápoje pro instituce, čajovny, dodávání kávy do kanceláří [poskytování nápojů], služby sushi restaurací.

(511) 29, 30, 32, 35, 43
(540)

The bowls

- (111) **371443**
(220) 21.09.2018
(320) 21.09.2018
(442) 07.11.2018
(151) 13.02.2019
(730) **Mikušová Veronika Mgr**, Livovská 447, Praha 10, Horní Měcholupy, 10900, CZ
(210) O-550637
(591) Barevná
(510) (43) restaurace, restaurace (služby), samoobslužné restaurace, restaurace s odnosem jídel s sebou.
(511) 43
(540)



- (111) **371444**
(220) 21.09.2018
(320) 21.09.2018
(442) 07.11.2018
(151) 13.02.2019
(730) **Junašek Tomáš**, Bezručova 1401/1, Holešov, 76901, CZ
(210) O-550640
(510) (29) zpracovaná zelenina, nakrájená zelenina, upravené ovoce, ořechové máslo, kokosové máslo, arašídové máslo, kakaové máslo, mandlové máslo, polévky, ovocné dezerty; (30) suflé (dezert), müsli dezerty, zmrzlinové dezerty, koláče, ovocné koláče, bezmasé koláče, snídaně koláče, müsli tyčinky, pochutiny vyrobené z müsli, müsli, pekárenské výrobky, cukrovinky, čokoláda a zákusky, káva, mletá káva, vařená káva, nepražená káva, káva (nepražená), zrnková káva, čaje, čaj, mate [čaj], ženšenový čaj, ledový čaj, zelený čaj, černý čaj, jasmínový čaj, černý čaj [anglický čaj], kávové náhražky, kávové nápoje, čokoládové dorty, čokoládové sladkosti, dorty, dorty (cukrářské výrobky); (32) smoothies (nealkoholické ovocné koktejly), ovocné koktejly [smoothies] obsahující obilniny, smoothie (mixované nápoje z čerstvého ovoce nebo zeleniny); (35) obchodní poradenské služby vztahující se k provozování restaurací, pomoc v oblasti obchodního řízení při zakládání a provozování restaurací, obchodní poradenské služby

vztahující se k provozování bufetů, obchodní poradenské služby týkající se ke zřízení bufetů, maloobchodní zásilkové služby týkající se nealkoholických nápojů; (43) restaurace (služby), restaurace rychlého občerstvení (služby), kavárna, zajišťování stravování a nápojů v internetových kavárnách, salátové bary, poskytování jídla a nápojů, poskytování jídla a nápojů prostřednictvím mobilního nákladního auta, catering - jídlo a nápoje pro instituce, zásobování (catering), dodávání kávy do kanceláří [poskytování nápojů], čajovny, poradenství týkající kuchařských receptů, gastronomické služby, služby sushi restaurací, bufety rychlého občerstvení, bufetové služby, bufety.

(511) 29, 30, 32, 35, 43
(540)



- (111) **371445**
(220) 21.09.2018
(320) 21.09.2018
(442) 07.11.2018
(151) 13.02.2019
(730) **NOVARTIS AG**, 4002 Basel, CH
(740) Všečeka Zelený Švorčík Kalenský a partneři, advokátní a patentová kancelář, JUDr. Michal Havlík, advokát, Hálkova 1406/2, Praha 2, 12000
(210) O-550643
(510) (5) farmaceutické přípravky pro humánní užití, a to inhibitory trombinu.
(511) 5
(540)

ADAXTRO

- (111) **371446**
(220) 21.09.2018
(320) 21.09.2018
(442) 07.11.2018
(151) 13.02.2019
(730) **Šimková Michaela MUDr.**, Dolní Stropnice 40, Řimov, 37401, CZ
(740) PatentCentrum Sedlák & Partners s.r.o., Husova tř. 1847/5, České Budějovice, České Budějovice 3, 37001
(210) O-550645
(510) (5) dietetické a potravinové výrobky z léčivých rostlin, bylinné léky, sušené bylinné směsi, oleje, krémy, masti a extrakty s léčivým účinkem, léčivé bylinné sirupy, léčivé čaje, potravní doplňky s léčebnými účinky, bylinné čaje pro léčebné účely, bylinné extrakty (tinkтуры) s léčebným účinkem, léčivé bylinné kapky, masti a silice, léčivé byliny, cukrovinky nebo pastilky nebo tablety nebo tobolky nebo kapsle s léčivými přísadami, bylinné tablety, bylinné kapsle, bylinné výtažky nebo sirupy pro léčebné účely, vitamínová a minerální výživa pro léčebné účely; (30) cukrovinky, čaje, zpracované a sušené byliny na přípravu pokrmů, bylinné přípravky na výrobu nápojů; (35) předvádění zboží a výrobků pro reklamní účely a podporu prodeje, zveřejňování a rozšiřování reklamních textů, rozšiřování reklamních nebo inzertních materiálů zákazníkům, organizování komerčních a reklamních výstav, propagační činnost, reklama, maloobchodní, maloobchodní služby a internetový obchod (e-shop) v oblasti obchodu s výše uvedenými výrobky ve tř. 5 a 30; (41) výchova, vzdělávání, organizování a vedení školení, seminářů, přednášek, kurzů, kolokvií, kongresů, vydavatelská a nakladatelská činnost, pořádání kulturních, společenských a sportovních akcí, akademie (vzdělávání); (44) lékařské vyšetření osob, péče o hygienu a krásu osob, poradenské a konzultační služby v oblasti tradiční čínské medicíny, zdravého životního stylu, výživy, diet a stravování, tělesná terapie, diagnostika chorob, lékařské testovací služby týkající se diagnostikování a léčby osob.
(511) 5, 30, 35, 41, 44
(540)

Medicína Souvislostí

- (111) **371447**
(220) 21.09.2018
(320) 21.09.2018
(442) 07.11.2018
(151) 13.02.2019
(730) **Šímková Michaela MUDr.**, Dolní Stropnice 40, Římov, 37401, CZ
(740) PatentCentrum Sedlák & Partners s.r.o., Husova tř. 1847/5, České Budějovice, České Budějovice 3, 37001
(210) O-550649
(510) (5) dietetické a potravinové výrobky z léčivých rostlin, bylinné léky, sušené bylinné směsi, oleje, krémy, masti a extrakty s léčivým účinkem, léčivé bylinné sirupy, léčivé čaje, potravní doplňky s léčebnými účinky, bylinné čaje pro léčebné účely, bylinné extrakty (tinktura) s léčebným účinkem, léčivé bylinné kapky, masti a silice, léčivé byliny, cukrovinky nebo pastilky nebo tablety nebo tobolky nebo kapsle s léčivými přísadami, bylinné tablety, bylinné kapsle, bylinné výtažky nebo sirupy pro léčebné účely, vitamínová a minerální výživa pro léčebné účely; (30) cukrovinky, čaje, zpracované a sušené byliny na přípravu pokrmů, bylinné přípravky na výrobu nápojů; (35) předvádění zboží a výrobků pro reklamní účely a podporu prodeje, zveřejňování a rozšiřování reklamních textů, rozšiřování reklamních nebo inzertních materiálů zákazníkům, organizování komerčních a reklamních výstav, propagační činnost, reklama, maloobchodní, maloobchodní služby a internetový obchod (e-shop) v oblasti obchodu s výše uvedenými výrobky ve tř. 5 a 30; (41) výchova, vzdělávání, organizování a vedení školení, seminářů, přednášek, kurzů, kolokvií, kongresů, vydavatelská a nakladatelská činnost, pořádání kulturních, společenských a sportovních akcí, akademie (vzdělávání); (44) lékařské vyšetření osob, péče o hygienu a krásu osob, poradenské a konzultační služby v oblasti tradiční čínské medicíny, zdravého životního stylu, výživy, diet a stravování, tělesná terapie, diagnostika chorob, lékařské testovací služby týkající se diagnostikování a léčby osob.
(511) 5, 30, 35, 41, 44
(540)



- (111) **371448**
(220) 22.09.2018
(320) 22.09.2018
(442) 07.11.2018
(151) 13.02.2019
(730) **Neuman service s.r.o.**, Slovinská 1180/52, Brno, Královo Pole, 61200, CZ
(740) Patentový zástupce, Doc. Ing. Jindřich Špaček CSc., Svatopluka Čecha 1939/106a, Brno, Královo Pole, 61200
(210) O-550664
(591) Barevná
(510) (11) sanitární zařízení, zařízení pro rozvod vody a hygienická zařízení, sanitární zařízení, zařízení do koupelen a instalační armatury, přístroje a komponenty pro rozvod vody, čističe plynů, dekorativní fontány, postřikovače a zavlažovací systémy, filtry pro průmyslové účely a pro použití v domácnosti, hořáky, kotle a ohřivače vody, osvětlovací zařízení a světelné reflektory, parní lázně a sauny, regulační a bezpečnostní zařízení pro rozvody vody a plynu, sterilizační, dezinfekční a dekontaminační zařízení, topná, ventilační a klimatizační zařízení a čisticí zařízení, topné a sušící přístroje pro osobní potřebu, topné, ventilační a klimatizační systémy, vysoušecí zařízení, zařízení na čištění, odsolování a úpravu vody, zařízení na vaření, ohřívání, chlazení a přípravu jídel a nápojů, zařízení na úpravu vzduchu; (35) administrativní služby, administrativní služby pro podnikové kanceláře, administrativní služby v oblasti příjmu prodejních objednávek, administrativní služby v oblasti zpracování reklamací v záruční době, administrativní zpracování a organizování zásilkových služeb, administrativní zpracování dat, kancelářské služby, konzultační a poradenské služby a pomoc v oblasti reklamní, marketingové a propagační činnosti, maloobchodní prodej sanitární techniky, obchodní analýzy,

průzkum a informační služby, obchodní konzultační a poradenské služby, pomoc v obchodní a podnikatelské činnosti, management a administrativní služby, sběr a systemizace dat z obchodní a podnikatelské činnosti, služby předvádění výrobků a vystavování zboží, zprostředkování obchodu s výrobky výše uvedenými ve tř. 11, maloobchod a velkoobchod s výrobky výše uvedenými ve tř. 11; (37) instalační služby, instalace a montáž alarmů, poplašných zařízení, zámků a zabezpečovacích zařízení, jejich údržba a opravy, instalace, montáž, údržba a opravy topných, ventilačních a klimatizačních zařízení, instalatérské služby, údržba a opravy v této oblasti, pronájem nástrojů, strojů, zařízení a vybavení pro stavebnictví a demolice staveb, stavebnictví a demolice staveb, údržba a opravy budov, zprostředkování instalatérských služeb a služeb ve stavebnictví; (39) doprava a doručování zboží, balení a skladování zboží, zprostředkování dopravy (zasílatelství), doprava a přeprava, silniční doprava, doručování poštovních zásilek, kurýrní služby, nakládání a vykládání vozidel, nákladní doprava a stěhovací služby, pronájem dopravních prostředků, služby silniční dopravy, zprostředkování dopravy (zasílatelství).

- (511) 11, 35, 37, 39
(540)



- (111) **371449**
(220) 25.09.2018
(320) 25.09.2018
(442) 07.11.2018
(151) 13.02.2019
(730) **Efteria, spol. s r.o.**, Jaromírova 146/59, Praha 2, 12800, CZ
(740) Jansa, Mokřý, Otevřel & partneři s.r.o., Mgr. et Mgr. Petr Mališ, advokát, Sokola Tůmy 743/16, Ostrava, Mariánské Hory, 70900
(210) O-550695
(510) (7) kompresory, vzduchové kompresory, čerpadla, větráky, vysavače, vysavače do auta, elektrické vysavače; (9) přístroje a zařízení pro akumulaci a ukládání elektrické energie, baterie, elektrické články, baterie do mobilních telefonů, baterie pro přenosná elektronická zařízení, zařízení pro nepřetržitou dodávku proudu (baterie), napájecí zdroje (baterie), dobíjecí baterie, lithiové baterie, lithium-iontové baterie, nikl-kadmiové baterie, gelové baterie, elektrické baterie - suché články, adaptéry na baterie, pouzdra na baterie, baterie do vozidel, baterie k průmyslovému využití, solární baterie, kabely pro baterie, startovací kabely na baterie, nabíječky, bezdrátové nabíječky, přenosné nabíječky, nabíječky akumulátorů, nabíječky baterií; (35) maloobchodní a velkoobchodní činnost v oblasti obchodu s výrobky uvedenými výše ve třídách číslo 7 a 9, komerční využití internetu v oblastech obchodu a nabídky s výrobků uvedených výše ve třídách číslo 7 a 9, zprostředkování obchodů s výrobky uvedenými výše ve třídách číslo 7 a 9, internetový obchod (e-shop) s výrobky uvedenými výše ve třídách číslo 7 a 9, inzertní, propagační služby a komerční informační služby prostřednictvím internetu za účelem obchodu s výrobky uvedenými výše ve třídách č. 7 a 9, propagační činnost a reklama, marketing, franchising.
(511) 7, 9, 35
(540)

GOOWEI

- (111) **371450**
(220) 25.09.2018
(320) 25.09.2018
(442) 07.11.2018
(151) 13.02.2019
(730) **Dráb Lukáš**, Dolní Bezděkov 56, Bratronice, 27362, CZ
(210) O-550696
(591) Barevná
(510) (29) maso, telecí maso, konzervované maso, čerstvé maso, hovězí maso, mražené maso, balené maso, zavařené maso, smažené maso, zpracované maso, sušené maso, solené maso, pečené maso, vařené maso, uzené maso, masové konzervy, masové pomazánky, masové paštiky, masové chuťovky, konzervy masové, mleté maso (nadrobno nakrájené maso), dušené hovězí maso, sušené hovězí maso, konzervované vařené maso, zpracované hovězí

maso, vařená masová jídla, zpracované masové výrobky, mražené masové výrobky, maso a masné výrobky, trhané pečené hovězí maso, hotová jídla obsahující převážně maso, mražená jídla obsahující převážně maso, konzervované hovězí haše (masová směs), krájené a kořeněné grilované hovězí maso (bulgogi), masové steaky.

(511) 29
(540)



- (111) **371451**
(220) 25.09.2018
(320) 25.09.2018
(442) 07.11.2018
(151) 13.02.2019
(730) **Přátelé Vidova a okolí**, Vidov 34, Vidov, 37007, CZ
(740) Advokátní kancelář CINK a partneři, s. r. o., Mgr. Ing. Pavel Cink, Veleslavínova 363/33, Plzeň, Vnitřní Město, 30100
(210) O-550701
(591) Barevná
(510) (18) tašky, nákupní tašky, plátěné tašky, sportovní tašky, vikendové tašky, síťové nákupní tašky, tašky jako suvenýr; (35) příprava a pořádání propagačních akcí, propagace a reklama, maloobchodní služby zaměřené na prodej oděvů a oděvních doplňků; (41) pořádání seminářů, pořádání soutěží, pořádání představení, pořádání hudebních představení, pořádání hudebních akcí, pořádání rekreačních akcí, pořádání předváděcích akcí pro kulturní účely, pořádání expozic pro kulturní účely, příprava a pořádání kulturních aktivit, zábavní služby ve formě pořádání společenských zábavních akcí.
(511) 18, 35, 41
(540)



- (111) **371452**
(220) 25.09.2018
(320) 25.09.2018
(442) 07.11.2018
(151) 13.02.2019
(730) **Forum Media, s.r.o.**, Františka Křížka 362/1, Praha 7, Holešovice, 17000, CZ
(740) Advokátní a patentová kancelář, JUDr. Aleš Zábrš, Na Beránce 2, Praha 6, 16000
(210) O-550706
(591) Barevná
(510) (16) tiskoviny, výrobky z papíru, časopisy, periodika, knihy, plakáty, fotografie, nástěnné kalendáře, obrazové reprodukce, drobné papírové výrobky, zejména obtisky, omalovánky, vystřihovánky, obalové materiály, katalogy; (35) inzertní, reklamní a propagační činnost prostřednictvím jakéhokoliv média, reklama plakátová, venkovní reklama, vylepování plakátů, rozšiřování reklamních nebo inzertních materiálů, příprava inzertních sloupků, rozšiřování reklamních materiálů zákazníkům, rozšiřování vzorků (zboží), marketingové studie, obchodní nebo podnikatelský průzkum, obchodní nebo podnikatelské informace, průzkum veřejného mínění, pronájem reklamních ploch, zpracování textů, systemizace informací do počítačových databází, reklama on-line v počítačové síti, komerční využití Internetu, on-line inzerce, pomoc při řízení obchodní činnosti, marketing, průzkum a analýza trhu, organizování a zajištění výstav a veletrhů ke komerčním a obchodním účelům, reprografické práce, odborné obchodní poradenství, umělecká agentura; (41) nakladatelství a vydavatelství periodických a neperiodických publikací v tištěné i elektronické podobě, zprostředkování výchovné a zábavní

činnosti, zprostředkování kulturních a uměleckých akcí, setkání, soutěží, přednášek apod., organizování kulturních nebo vzdělávacích výstav a veletrhů.

(511) 16, 35, 41
(540)



- (111) **371453**
(220) 26.09.2018
(320) 26.09.2018
(442) 07.11.2018
(151) 13.02.2019
(730) **CHABAD s.r.o.**, Mojžírova 8, Košice 04001, SK
(740) Navrat & Partners, s.r.o., Nademlejská 600/1, Praha 9, Hloubětín, 19800
(210) O-550716
(591) Barevná
(510) (5) diagnostické přípravky pro léčebné účely, dietetické látky pro léčebné účely, dezinfekční přípravky, farmaceutické přípravky, náplasti, obvazy (zdravotnické potřeby), potraviny pro kojence a batolata; (10) chirurgické přístroje a nástroje, lékařské přístroje a nástroje, ochranná zařízení proti rentgenovým paprskům pro lékařské účely, operační stoly, vibromasážní přístroje, nafukovací matrace pro lékařské účely, chirurgická sterilní prostěradla, speciální nábytek pro lékařské účely, zubařská křesla, přístroje pro použití při lékařských analýzách, elektrické pokrývky pro lékařské účely, elektricky vyhřívané podušky pro lékařské účely, nafukovací polštáře pro lékařské účely, oděvy určené pro operační sály, náramky pro lékařské účely; (16) pečetidla, pečetní hmoty pro kancelářské účely, obaly (papírnické zboží), kroužkové bloky, brožury, brožurky, bloky (kancelářské potřeby), knihy, fotografie (tištěné), kancelářské potřeby, s výjimkou nábytku, grafické reprodukce, tištěné publikace, příručky (návod), prospekty, časopisy (periodika); (35) poskytování informací o obchodních kontaktech, poradenské služby pro obchodní vedení, šíření reklamních materiálů, průzkum trhu, podpora prodeje jiných osob.
(511) 5, 10, 16, 35
(540)



- (111) **371454**
(220) 27.09.2018
(320) 27.09.2018
(442) 07.11.2018
(151) 13.02.2019
(730) **Československá obchodní banka, a. s.**, Radlická 333/150, Praha 5, Radlice, 15057, CZ
(740) Baker & McKenzie s.r.o., advokátní kancelář, JUDr. Jiří Čermák, advokát, Klimentská 46/1216, Praha 1, Nové Město, 11002
(210) O-550731
(510) (9) počítačový software, aplikační software a softwarové platformy ke stažení pro zpracování a realizaci elektronických plateb a převodů dat, a to i prostřednictvím mobilních telefonů, pro zpracování plateb v reálném čase, pro zpracování internetových transakcí, přímých transakcí nebo transakcí na počítačové síti, pro zpracování finančních transakcí, pro načítání, snímání, identifikaci i potvrzování identifikačních údajů, karty, kódy, visačky, náramky a zápěstní pásky pro zajištění chodu přístupových a bezpečnostních systémů, pro snímání, vydávání a zpracování vstupenek na

akce s možností stažení, pro poskytování informací o akcích, pro poskytování služeb určování polohy a služby lokalizační, pro poskytování přístupu k účtům a informacím na sociálních médiích, pro řízení lidských zdrojů, pro sledování prodeje, kódování, dekódování a ověřování informací, zpráv a dat, pro poskytování obchodních analýz a vytváření obchodních zpráv, počítačový software umožňující aplikaci softwaru a integraci databází, budování sociálních sítí, vytváření virtuálních společenství a zajišťující převod zvuku, videa, fotografických obrazů, textu, grafiky a dat, čtečky zařízení (zpracování dat), čtečky čipových karet, čtečky karet, elektronicky kódované identifikační manžety, náramky, kódované karty s bezpečnostními prvky pro účely identifikace, kódované průkazy totožnosti, elektronické štítky, vysokofrekvenční čtečky identifikačních štítků, zařízení pro kontrolu přístupu, systémy na kontrolování bezpečného přístupu, karty pro kontrolu přístupu (kódované nebo magnetické), počítačové databáze, webcasty a podcasty ke stažení, elektronické publikace a informace ke stažení; (35) propagační činnost, reklama, marketing a podpora prodeje, akce a kampaně pro obchodní účely, marketingové poradenství a pomoc ve vztahu k webovým stránkám, marketingové poradenství vztahující se k on-line nástrojům a vyhledávačům, jmenovitě analýza klíčových slov, obchodní a marketingové poradenství ve vztahu k vytváření a zakládání odkazů na webové stránky a načtení za účelem zvýšení počtu návštěvníků webových stránek, vytváření sítí v oblasti podnikání, služby zaměřené na obchodní a marketingové analýzy, navrhování a šíření reklamních, marketingových a propagačních materiálů, analýzy, sledování a podávání zpráv o konkurenci, on-line monitorování médií pomocí počítačového softwaru pro automatické monitorování internetových stránek a on-line publikací a adresářů na zákaznickém specifikovaná témata, pro zachycování relevantního obsahu pro tato témata a pro poskytování dokumentace a analýzy tohoto on-line obsahu pro druhé, pro obchodní účely, obchodní služby, jmenovitě sledování, monitorování a upozorňování na vyhledávání na internetu a v adresářích pro druhé v reakci na reklamu, propagace zboží a služeb druhých prostřednictvím sjednávání přidružení zboží a služeb sponzorů k odměňovacím programům, soutěžím a akcím, vytváření a řízení reklamy a reklamních kampaní v sociálních médiích, propagační činnost, reklama a marketing prostřednictvím zasílání textových zpráv, krátkých textových zpráv, telemarketingových služeb, vyhledávačů, digitálních nosičů, telekomunikací, televize, rozhlasu, mobilní telefonie, sociálních médií a internetových stránek sociálních sítí, internetu a webových stránek, on-line marketingové poradenství a pomoc, služby zaměřené na marketing akcí, služby pro kompilaci a manipulaci pro použití s databázemi, služby v oblasti automatizovaného uchování dat, telekomunikační skladování (počítačové ukládání a vyhledávání dat), poskytování on-line počítačových databází a on-line prohlídatelných databází v oboru vytváření obchodních a odborných společenských sítí, psaní textů pro internetové prezentace (propagační činnost, reklama a marketing), průzkum trhu, počítačové řízení zásob a management, elektronické ukládání dat, organizování, provoz a dohled nad věrnostními a pobídkovými programy, zastupování umělců, analýzy účinku reklamy, analýzy vztahující se k marketingu, analýzy reakcí zákazníků, obchodní analýzy a psaní obchodních zpráv, informační, poradenské a konzultační služby týkající se všech výše uvedených služeb pro obchodní účely; (36) služby finanční, peněžní, nemovitostní a pojišťovací, včetně příslušných on-line služeb spadajících do této třídy, charitativní shromažďování finančních prostředků, veřejné sbírky a grantové rozdělování finančních prostředků, organizování a pořádání dobročinných sbírek; (38) elektronické a telekomunikační přenosové služby, převod a zpracování finančních dat a plateb, služby zabezpečeného přenosu dat (také prostřednictvím elektronické pošty a mobilních systémů), kontinuální přenos dat a videí mezi zdrojem a koncovým uživatelem, služby elektronické pošty a okamžitého zasílání zpráv, počítačem podporované vysílání a přijímání zpráv a obrazů, poskytování přístupu k databázím, poskytování uživatelského přístupu ke globální počítačové síti, poskytování internetových portálů, on-line konferenčních místností, on-line fór a elektronických vývěsek pro přenos zpráv mezi uživateli, služby podcastingu a webového vysílání, komunikační služby, jmenovitě přenos hlasu, zvuku, vizuálních obrazů a dat telekomunikačními sítěmi, bezdrátovými komunikačními sítěmi, internetem, sítěmi signálních informací a datovými sítěmi, radiofrekvenční komunikační služby, služby umožňující uživatelům internetu nahrávat, umísťovat, zobrazovat, označovat a elektronicky přenášet data, on-line publikace, fotografie, obraz, dokumentaci a informace, poskytování online síťových služeb umožňujících uživatelům přenášet data osobní identity a sdílet je s různými webovými stránkami a mezi různými webovými stránkami, poskytování přístupu k počítačovým databázím v oboru vytváření sociálních sítí, přenos zpráv a aktuálních informací, poskytování online zařízení pro interakci v reálném čase s jiným počítačovými uživateli, poskytování online komunikačních spojení, která převádějí uživatele

webových stránek k dalším místním a globálním webovým stránkám, poskytování informací, rad a konzultací týkajících se výše uvedených služeb; (41) zábava, kulturní a sportovní aktivity, poskytování elektronických informací, knih a publikací bez možnosti stažení, nakladatelská činnost a elektronické nakladatelství, zpravodajské služby, on-line deníky, jmenovitě blogy zaměřené na osobní a biografické informace, fotografie a názory, poskytování informací vztahujících se ke zpravodajským, zábavním, sportovním, vzdělávacím, kulturním otázkám a akcím a otázkám a akcím souvisejících s trávením volného času z pohledávatelných rejstříků a databází informací, včetně textů, elektronických dokumentů, databází, grafických a audiovizuálních informací na počítačových a komunikačních sítích, plánování a organizování společenských a rekreačních akcí, zajišťování vstupenek na zábavní akce, zařizování rezervací vstupenek na vystoupení a jiné zábavní akce, zprostředkování vstupenek na zábavní akce, služby rezervace a vystavování lístků, služby on-line fotografických galerií, organizování soutěží, informační, poradenské a konzultační služby týkající se veškerých výše uvedených záležitostí; (42) návrh a vývoj webových stránek, navrhování a vývoj softwaru, softwarové platformy a aplikačního softwaru, výstavba a hosting internetových platform pro zpracování a převod plateb, zavádění a propojování počítačových systémů, platform, softwarových aplikací a sítí, kódování, dekódování a ověřování informací, zpráv a dat, počítačové analýzy dat, počítačové služby, jmenovitě vytváření virtuálních komunit pro registrované uživatele za účelem organizování skupin a akcí, účasti v diskusích a podílení se na vytváření sociálních, podnikových a komunitních sítí, poskytování aplikačních služeb (ASP) zaměřených na software k umožnění nahrávání, zavádění, přístupu, zasílání, zobrazování, tagging, blogging, streaming, spojování, sdílení nebo jiné poskytování elektronických médií nebo informací prostřednictvím komunikačních sítí, poskytování dočasně využití on-line softwaru, aplikačního softwaru a softwarových platform ke stažení, které usnadňují, umožňují realizaci elektronických plateb a převodů dat a zpracovávají je (rovněž prostřednictvím mobilních telefonů), zpracovávají platby v reálném čase, zpracovávají internetové, přímé transakce nebo transakce na počítačové síti, zpracovávají finanční transakce, načítají, snímají, identifikují a potvrzují identifikační údaje, karty, kódy, visačky, náramky a zápěstní pásky, zajišťují chod přístupových a bezpečnostních systémů, snímají, vydávají a zpracovávají vstupenky na akce s možností stažení, poskytují informace o akcích, poskytují služby určování polohy a služby lokalizační, poskytují přístup s účtům a informacím na sociálních médiích, řídí lidské zdroje, sledují prodeje, kódují, dekódují a ověřuje informace, zprávy a data, poskytují obchodní analýzy a vytváří obchodní zprávy, umožňují aplikaci softwaru a integraci databází, budují sociální sítě, vytváří virtuální společenství a zajišťují převod zvuku, videa, fotografických obrazů, textu, grafiky a dat, informační, poradenské a konzultační služby týkající se veškerých výše uvedených služeb; (45) služby seznamování a sociálních sítí, poskytování informací v souvislosti s uváděním do společnosti a s vytvářením společenských kontaktů, prostřednictvím celosvětové počítačové sítě nebo internetu, poskytování informací vztahujících se ke sjednávání schůzek a k vytváření společenských kontaktů z pohledávatelných rejstříků a databází informací, včetně textů, elektronických dokumentů, databází, grafických a audiovizuálních informací na počítačových a komunikačních sítích, ověřování identity, kontrola bezpečnosti pro druhé, bezpečnostní služby při veřejných akcích, kontrolování totožnosti a přístupu (zabezpečení), poradenství, informace a konzultace vztahující se k výše uvedeným službám.

(511) 9, 35, 36, 38, 41, 42, 45

(540)



(111) 371455

(220) 27.09.2018

(320) 27.09.2018

(442) 07.11.2018

(151) 13.02.2019

(730) Himer Marek, Slavíkov 32, Budětsko, 79852, CZ

(210) O-550740

(510) (10) ortopedické potřeby, zařízení a výrobky pro péči o kojenec - ortopedické kalhotky, abdukční kalhotky, kalhotky na široké balení; (25) oděvy - kalhotky na široké balení.

(511) 10, 25

(540)

HIMERKY

(111) **371456**

(220) 27.09.2018

(320) 27.09.2018

(442) 07.11.2018

(151) 13.02.2019

(730) **Seidl Daniel**, Nad Topoly 403/18, Praha 10, Kolovraty, 10300, CZ

Zbořil Lukáš, Sokolovská 16, Krnov, 79401, CZ

(740) Daniel Seidl, Nad Topoly 403/18, Praha 10, Kolovraty, 10300

(210) O-550770

(591) Barevná

(510) (18) kůže a imitace kůže, zvířecí kůže a usně, zavazadla a tašky, deštníky a slunečníky, vycházkové hole, biče, postroje a sedlářské výrobky, obojky, vodítka a oblečky pro zvířata; (20) nábytek, zrcadla, rámy obrazů, nádoby na skladování a přepravu, ne kovové, kosti, rohovina, velrybí kostice a perleť, v surovém stavu nebo částečně zpracované, mušle, lastury, ulity, mořská pěna, jantar; (25) oděvy, obuv, pokrývky hlavy; (32) piva, minerální a syčené vody a jiné nealkoholické nápoje, ovocné nápoje a ovocné šťávy, sirupy a jiné přípravky pro přípravu nápojů.

(511) 18, 20, 25, 32

(540)



(111) **371457**

(220) 27.09.2018

(320) 27.09.2018

(442) 07.11.2018

(151) 13.02.2019

(730) **Zentiva Group, a.s.**, U kabelovny 130/22, Praha 10, Dolní Měcholupy, 10200, CZ

(740) CJK|T ČERVENKA TURKOVÁ & PARTNERS Advokátní, patentová a známková kancelář, Mgr. Radka Červenková advokátka, Anny Letenské 34/7, Praha 2, Vinohrady, 12000

(210) O-550775

(510) (5) farmaceutické výrobky.

(511) 5

(540)

URAPIX

(111) **371458**

(220) 01.10.2018

(320) 01.10.2018

(442) 07.11.2018

(151) 13.02.2019

(730) **Panacea Boutique s.r.o.**, Opletalova 1417/25, Praha 1, Nové Město, 11000, CZ

(740) HARBER IP s.r.o., Dukelských hrdinů 567/52, Praha 7, Holešovice, 17000

(210) O-550815

(510) (3) mýdla, voňavkářské výrobky, éterické oleje, kosmetika, kosmetické přípravky, kosmetické soupravy, výrobky pro osobní kosmetickou péči, a to obličejové pleťové, tělové a vlasové kosmetické vody, mléka, krémy, šampony, kondicionéry, sprchové gely, pěny do koupele, hydratační přípravky, deodoranty, líčidla, parfémy; (14) drahé kovy a jejich slitiny,

předměty z drahých kovů a jejich slitin, předměty z pozlaceného nebo postříbeného kovu, šperky, drahokamy, drahé kameny, předměty z drahokamů a drahých kamenů, umělecké předměty z drahých kovů jako jsou např. dózy, reliéfy, medailony, mříže apod., sošky z bronzu nebo drahých kovů, stříbrné nádoby (umělecké předměty), bižuterie, bižuterní sklo (štras); hodinářské předměty, výrobky ze slonoviny (šperky), mince, spony do kravaty; (21) vázy, dózy, kachle, reliéfy, svícny, mříže a umělecké předměty vyrobené z materiálů jako porcelán, terakota nebo sklo zahrnuté v této třídě, vázy a svícny z drahých kovů, výrobky z křišťálového skla, poháry skleněné, sklenice (nádoby), poháry keramické, keramické porcelánové tácky pro domácnost, stojany a stojánky na jídelní lístky, drobné reklamní a upomínkové předměty ze skla a porcelánu v rámci této třídy, figurky z porcelánu, kroužky na ubrousky, náčiní a nádoby pro domácnost a kuchyň, včetně jídelních servisů a pouzder na jídelní lístky, nádobí - cínové, keramické, smaltované, železné, kovové, plechové, hliněné, též záruvzdorné nebo z obyčejné hlíny, drobné nářadí a přenosné nádoby pro domácnost a kuchyň, hřebeny, kartáče na nádoby.

(511) 3, 14, 21

(540)



(111) **371459**

(220) 02.10.2018

(320) 02.10.2018

(442) 07.11.2018

(151) 13.02.2019

(730) **Drummeý Iva**, Vrábská 2243, Brandýs nad Labem, Stará Boleslav, 25001, CZ

(210) O-550834

(510) (18) kůže a imitace kůže, zvířecí kůže a usně, zavazadla a tašky, deštníky a slunečníky, vycházkové hole, biče, postroje a sedlářské výrobky, obojky, vodítka a oblečky pro zvířata; (25) oděvy, obuv, pokrývky hlavy; (41) vzdělávání, školení, zábava, sportovní a kulturní činnosti.

(511) 18, 25, 41

(540)

peerko

(111) **371460**

(220) 08.10.2018

(320) 08.10.2018

(442) 07.11.2018

(151) 13.02.2019

(730) **Okna Macek a.s.**, Nádražní 1701, Dubňany, 69603, CZ

(740) **KOREJZOVA LEGAL v.o.s.**, JUDr. Petra Sauvage de Brantes, Korunní 810/104, Praha 10, Vinohrady, 10100

(210) O-550978

(510) (20) nábytek, nábytkové díly, zrcadla, rámy, nábytkové sestavy, lavice (nábytek), jídelní stoly, kancelářské stoly, komody, skříně, kuchyňské linky, šatní skříně, police (nábytek), příborníky, vitríny (nábytek), židle, křesla, sedací soupravy, taburety, postele, umělecké truhlářské výrobky, drobné truhlářské dekorativní předměty, nábytek dřevěný, kovový, ratanový, proutěný, skleněný, plastový, kožený a z náhražek materiálů, kancelářský nábytek, dětský nábytek, campingový nábytek a nábytek skládací a přenosný, matrace, zahradní nábytek, poličky, bytové doplňky zahrnuté v této třídě; (24) bytové textil, koupelnový textil (s výjimkou oděvů), látkové prostírání, látkové ručníky, látky, ložní prádlo, ochranné povlaky a potahy na nábytek, stolní prádlo (ne papírové), tkané textilie, textilní prostírání, textilní stolní běhouny, ubrusy a ubrousky (ne papírové), utěrky na nádoby; (27) koberce, rohožky, rohože, linoleum a jiné podlahové krytiny spadající do této třídy, tapety, s výjimkou textilních; (35) administrativní zpracování nákupních objednávek, on-line inzerce v počítačové síti, překlad informací do počítačových databází, prezentace výrobků a služeb v komunikačních médiích pro účely velkoobchodu a

maloobchodu, propagace výrobků a služeb třetích osob včetně on-line propagace a poskytování hypertextových odkazů na webové stránky třetích osob, propagace výše uvedených výrobků ve tř. 20, 24 a 27, internetový a kamenný obchod s výše uvedenými výrobky ve tř. 20, 24 a 27, propagace výrobků a služeb třetích osob v oblasti nábytku, interiérového designu, reklama, zprostředkovatelská činnost v oblasti reklamy.

(511) 20, 24, 27, 35
(540)

MAXIVA

(111) **371461**
(220) 08.10.2018
(320) 08.10.2018
(442) 07.11.2018
(151) 13.02.2019
(730) **ABROS s.r.o.**, Holečkova 100/9, Praha 5, Smíchov, 15000, CZ
(210) O-550981

(510) (25) oděvy; (32) pivo a pivovarnické výrobky, pivo, nealkoholické pivo, ochucené pivo, pšeničné pivo, sladové pivo, pivo Saison, černé pivo [pivo z praženého sladu], pivo bock, ječmenné víno (pivo), pivo s příchutí kávy, světlé pivo (svrchně kvašené), porter (silné černé pivo), stout (silné černé pivo), piva z rukodělných pivovarů, nealkoholické nápoje; (43) poskytování jídla a nápojů, restaurace, samoobslužné restaurace, restaurace (služby).

(511) 25, 32, 43
(540)

HANGAR
PIVOVAR

(111) **371462**
(220) 09.10.2018
(320) 09.10.2018
(442) 07.11.2018
(151) 13.02.2019
(730) **Premier Wines & Spirits s.r.o.**, U silnice 949/11, Praha 6 - Ruzyně, 16100, CZ

(740) Březina Mařík & partneři advokátní kancelář, s.r.o., Mgr. Jan Rotta, Americká 177/35, Praha 2, Vinohrady, 12000
(210) O-550991
(510) (33) alkoholické nápoje (s výjimkou pív), destilované nápoje, lihoviny, alkoholické výtažky z ovoce, alkoholové extrakty, alkoholické nápoje obsahující ovoce, esence do lihovin, alkoholické esence; (43) služby zajišťující stravování a nápoje.

(511) 33, 43
(540)

BARREL

(111) **371463**
(220) 09.10.2018
(320) 09.10.2018
(442) 07.11.2018
(151) 13.02.2019
(730) **Premier Wines & Spirits s.r.o.**, U silnice 949/11, Praha 6 - Ruzyně, 16100, CZ

(740) Březina Mařík & partneři advokátní kancelář, s.r.o., Mgr. Jan Rotta, Americká 177/35, Praha 2, Vinohrady, 12000
(210) O-550992
(510) (33) alkoholické nápoje (s výjimkou pív), destilované nápoje, lihoviny, alkoholické výtažky z ovoce, alkoholové extrakty, alkoholické nápoje

obsahující ovoce, esence do lihovin, alkoholické esence; (43) služby zajišťující stravování a nápoje.

(511) 33, 43
(540)

BARREL

(111) **371464**
(220) 09.10.2018
(320) 09.10.2018
(442) 07.11.2018
(151) 13.02.2019
(730) **Želivská provozní a.s.**, K Horkám 16/23, Praha 10, Hostivař, 10200, CZ
(210) O-551005
(591) Barevná
(510) (32) vody; (35) reklama, propagace, zprostředkování propagace; (39) dodávka vody, rozvod vody; (40) úprava vody.
(511) 32, 35, 39, 40
(540)



(111) **371465**
(220) 09.10.2018
(320) 09.10.2018
(442) 07.11.2018
(151) 13.02.2019
(730) **Želivská provozní a.s.**, K Horkám 16/23, Praha 10, Hostivař, 10200, CZ
(210) O-551006
(510) (32) vody; (35) reklama, propagace, zprostředkování propagace; (39) dodávka vody, rozvod vody; (40) úprava vody.
(511) 32, 35, 39, 40
(540)



(111) **371466**
(220) 09.10.2018
(320) 09.10.2018
(442) 07.11.2018
(151) 13.02.2019
(730) **Ústí Oilseed Processing s.r.o.**, Žukovova 1658/27a, Ústí nad Labem, Střekov, 40003, CZ
(740) Advokátní kancelář Kučířek Legal, JUDr. Tomáš Kučířek, Petřská 1168/29, Praha 1, Nové Město, 11000
(210) O-551010
(510) (29) jedlé oleje a tuky.
(511) 29
(540)

VEGETOL - Olej pravých mistrů

- (111) **371467**
(220) 09.10.2018
(320) 09.10.2018
(442) 07.11.2018
(151) 13.02.2019
(730) **Usti Oilseed Processing s.r.o.**, Žukovova 1658/27a, Ústí nad Labem, Střekov, 40003, CZ
(740) Advokátní kancelář Kučírek Legal, JUDr. Tomáš Kučírek, Petrská 1168/29, Praha 1, Nové Město, 11000
(210) O-551011
(591) Barevná
(510) (29) jedlé oleje a tuky.
(511) 29
(540)



- (111) **371468**
(220) 12.10.2018
(320) 12.10.2018
(442) 07.11.2018
(151) 13.02.2019
(730) **SWEET DELIGHT a.s.**, Pekařská 598/1, Praha 5, Jinonice, 15500, CZ
(740) PROPATENT, Mgr. Markéta Shubik, patentový zástupce, Pod Pekařkou 107/1, Praha 4, Podolí, 14700
(210) O-551094
(591) Barevná
(510) (29) mléčné výrobky a jejich náhražky, jedlé oleje a tuky, ptačí vejce a vaječné výrobky zařazené v této třídě, zpracované ovoce, houby a zelenina (včetně ořechů a luštěnin), želatina; (30) pekařské výrobky, cukrářské výrobky, sladké pečivo a cukrářské výrobky, koláče, dorty (sladké nebo slané), mražené dorty a koláče, cukrovinky, čokoláda, zákusky, koláče, moučníky, zákusky, dorty a sušenky, sušenky, cukr, přírodní sladidla, sladké polevy a náplně, výrobky z včelích produktů, a to med a propolis, káva, čaj, kakao a jejich náhražky, led, zmrzlina, mražené jogurty a sorbety, zpracované obilí, škrob pro potravinářské účely, pečicí přípravky a droždí, soli, chuťové přísady, ochucovadla a koření; (40) služby zdobení dortů na zakázku, zpracování potravin a nápojů, konzervování potravin a nápojů, zmrazování potravin, pronájem strojů a zařízení na zpracování potravin, zpracování potravin; (43) bary, bistra (služby), delikatesy (restaurace), kavárny, poskytování jídla a nápojů, zajišťování hromadného stravování (catering), restaurace s odnosem jídel s sebou, restaurace, kavárna, zdobení jídel, příprava pokrmů, poradenství pro vaření.

- (511) 29, 30, 40, 43
(540)

Dortie's

- (111) **371469**
(220) 10.09.2018
(320) 10.09.2018
(442) 07.11.2018
(151) 14.02.2019
(730) **Naše MŠ software, s. r. o.**, Branická 213/53, Praha 4, Braník, 14700, CZ
(740) Advokátní kancelář CINK a partneři, s. r. o., Mgr. Ing. Pavel Cink, Veleslavínova 363/33, Plzeň, Vnitřní Město, 30100
(210) O-550355
(591) Barevná
(510) (9) mobilní aplikace, aplikační software, počítačový aplikační software, aplikace k vyhledávání informací, počítačové softwarové aplikace (ke stažení), aplikační software pro mobilní zařízení, počítačové a mobilní aplikace pro mateřské školy; (42) programování multimediálních aplikací, vývoj aplikací k počítačovým programům, instalace a úprava počítačových softwarových aplikací, poradenství v oblasti testování aplikačních systémů, navrhování a vývoj softwaru v oblasti mobilních aplikací, hosting mobilních aplikací, informační služby v oblasti počítačových systémových aplikací, technická podpora v oblasti počítačového softwaru a aplikací, pronájem hardwaru a softwaru, řešení problémů počítačového hardwaru a softwaru, konzultační a poradenské služby v oblasti počítačového hardwaru a softwaru
(511) 9, 42
(540)



Přehled zápisů ochranných známek se změnou ve vztahu ke zveřejněným přihláškám

Kapitola obsahuje údaje o ochranných známkách zapsaných na základě ustanovení § 28 odst. 1 zákona č. 441/2003 Sb., u kterých došlo ke změně údajů oproti zveřejněné přihlášce ochranné známky.

Číselný přehled (111)

371345

Zápisy ochranných známek se změnou ve vztahu ke zveřejněným přihláškám

(111) **371345**
(220) 04.03.2016
(320) 04.03.2016
(442) 27.04.2016
(151) 13.02.2019
(540)

elektrospotřebičů, vzduchotechniky, výtahů a dalších zařízení a technologií, jež jsou instalovány a opravovány v bytových domech a kancelářských budovách při jejich výstavbách a rekonstrukcích, opravy oken, dveří, obkladů, podlahových krytin, sanity, elektrospotřebičů, vzduchotechniky, výtahů a dalších zařízení a technologií, jež jsou instalovány a opravovány v bytových domech a kancelářských budovách při jejich výstavbách a rekonstrukcích.

(511) 35, 37
(210) O-529418

 **Unicity Plzeň**

(730) **Keen Properties s.r.o.**, Jankovcova 1595/14, Praha 7, 17000, CZ
(510) (35) propagační činnost, reklama, pomoc při řízení obchodní činnosti, obchodní administrativa; (37) stavebnictví, opravy, instalační služby, a to instalace oken, dveří, obkladů, podlahových krytin, sanity,

Zápisy licenčních smluv k ochranným známkám

V této kapitole jsou zveřejněny zápisy licenčních smluv podle ustanovení § 18 odst. 1 zákona č. 441/2003 Sb.

Číslo zápisu (111)	Vlastník (730)	Nabyvatel licence (791)	Druh licence (793)	Datum uzavření licenční smlouvy (793)	S účinností od data (580)
270502	PFW COM, Prague, s.r.o., Hlinky 45/114, Brno, Pisárky, 60300, CZ	Czechoslovak Models s.r.o., Národní 36/40, Praha 1, 11000, CZ	nevýlučná	01.01.2019	13.02.2019
329043	Laciak Martin Ing., Sladovnická 566/8, Karlovy Vary, Rybáře, 36005, CZ	Gordon Gekko Enterprises, s.r.o., Stará Louka 353/8, Karlovy Vary, 36001, CZ	nevýlučná	05.02.2019	13.02.2019
337298	Laciak Martin Ing., Sladovnická 566/8, Karlovy Vary, Rybáře, 36005, CZ	Gordon Gekko Enterprises, s.r.o., Stará Louka 353/8, Karlovy Vary, 36001, CZ	nevýlučná	05.02.2019	13.02.2019
368335	Pavel Nádvořník Ing., Zahradní 26, Pustá Polom, 74769, CZ	Ing. Pavel Nádvořník s.r.o., Klínová 620/1, Ostrava, Hulváky, 70900, CZ	výlučná	11.10.2018	18.02.2019

Ochranné známky zrušené a prohlášené za neplatné

Tato kapitola obsahuje údaje o rozhodnutích o zrušení ochranné známky na základě ustanovení § 31 zákona č. 441/2003 Sb. nebo o prohlášení ochranné známky za neplatnou na základě ustanovení § 32 zákona č. 441/2003 Sb. Existuje-li důvod zrušení/prohlášení ochranné známky za neplatnou pouze ve vztahu k některým z výrobků nebo služeb, Úřad ochrannou známku zruší/prohlásí za neplatnou pouze pro tyto výrobky nebo služby. Údaje o výsledku rozhodnutí (zrušení ochranné známky, částečné zrušení ochranné známky, prohlášení ochranné známky za neplatnou, prohlášení ochranné známky za částečně neplatnou) jsou uvedeny za datem právní moci rozhodnutí s názvem "Datum právní moci rozhodnutí/výsledek rozhodnutí".

(111) 291392
(540)



08.02.2019 / NABYTÍ P.M. - PROHLÁŠENÍ OZ ZA NEPLATNOU

(111) 353589

(540) **NEJLEPŠÍ HORKÝ TURBO MOŠT Z
PARDUBIC**

31.01.2019 / NABYTÍ P.M. - PROHLÁŠENÍ OZ ZA NEPLATNOU

Přehled obnov zápisu ochranných známek

Kapitola obsahuje údaje o ochranných známkách, u kterých byl na žádost vlastníka obnoven zápis podle ustanovení § 28 odst. 2 zákona č. 441/2003 Sb.

Číselný přehled (111)											
107766	154015	154026	158724	159021	164441	167505	167557	167558	221103	221119	221523
222063	222064	222065	222104	222449	223060	223516	224114	224134	224633	224708	224749
224753	225054	225085	225100	225116	225220	225520	225552	225572	226024	226173	226691
226708	226733	226790	226819	227305	227502	227524	227525	227526	228209	228241	228325
228326	228632	229734	229783	230078	230953	230954	230955	230956	231575	231635	231776
232601	232742	232840	232841	232842	232843	233534	233579	233593	234065	235399	235409
235431	235432	237211	237213	238107	305917	305997	306001	306052	306060	306195	306276
306279	306285	306499	306500	306580	306604	306680	306722	306723	306734	306746	306814
306981	306988	307006	307179	307304	307320	307366	307429	307466	307578	307581	307583
307584	307654	307734	307748	307813	307880	307881	307985	307998	308059	308060	308069
308152	308287	308306	308312	308411	308464	308511	308527	308539	308583	308584	308681
308701	308873	308916	308917	308998	308999	309027	309065	309086	309132	309264	309265
309266	309294	309324	309398	309399	309465	309467	309527	309627	309628	309647	309858
309989	310034	310065	310066	310067	310628	310798	310799	310826	310828	311081	311148
311217	311451	311615	311699	312005	312006	312033	312138	312182	312196	312276	312371
312619	312957	313500	313603	313706	313990	314006	317027	321050	326092		

Obnovy zápisu ochranných známek

(111) **107766**
(220) 23.07.1949
(151) 23.07.1949
(540)



(730) **Crystalex CZ, s.r.o.**, Masarykovo nábřeží 236/30, Praha 1 - Nové Město, 11000, CZ
(740) **BOHEMIA PATENT**, Ing. Jana Vanděliková, Vodičkova 791/41, Praha 1 - Nové Město, 11000
(510) (21) sklo a skleněné zboží všeho druhu.
(511) 21
(210) O-191

(111) **154015**
(220) 13.06.1959
(151) 30.09.1959
(540)

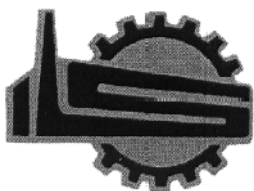

(730) **Ammann Czech Republic a.s.**, Náchodská 145, Nové Město nad Metují, 54901, CZ
(740) Ing. Milan Škoda, Nahořanská 308, Nové Město nad Metují, Krčín, 54901
(510) (7) stavební a silniční stroje, stroje pro zemní práce (silniční zhuťovací válce všech typů a druhů, pěchy), stroje pro stavbu a udržování komunikací (scraper, tahač a návěsy, dumper a kolový dozer, čelní lopatový nakladač); (12) přípojná vozidla (podvalníky všech druhů a typů).
(511) 7, 12
(210) O-19539

(111) **154026**
(220) 04.08.1959
(151) 05.10.1959
(540)



(730) **Crystalex CZ, s.r.o.**, Masarykovo nábřeží 236/30, Praha 1 - Nové Město, 11000, CZ
(740) **BOHEMIA PATENT**, Ing. Jana Vanděliková, Vodičkova 791/41, Praha 1 - Nové Město, 11000
(510) (21) sklo a skleněné zboží všeho druhu.

(511) 21
(210) O-20025

(111) **158724**
(220) 26.02.1969
(151) 05.03.1969
(540)



(730) **OJGAR, s.r.o.**, Křížová 1018/6, Praha 5, SMíchov, 15000, CZ
(740) Mgr. Ivan Brambaški, advokát, Sokolovská 675/9, Praha 8, 18600
(510) Technické a laboratorní sklo, skleněné trubice, výrobky z taveného křemene, aparatury, sanitní a dentální sklo, teploměry, polotovary pro výrobu skleněných vláken, vědecké a laboratorní přístroje, čisté chemikálie.
(511) 1, 9, 10, 21
(210) O-42878

(111) **159021**
(220) 12.02.1969
(151) 23.06.1969
(540)

BRUFEN

(730) **Mylan Healthcare GmbH**, Freundallee 9A, 30173 Hanover, DE
(740) Všeťečka Zelený Švorčík Kalenský a partneři, advokátní a patentová kancelář, JUDr. Michal Havlík, advokát, Hálkova 2, Praha 2, 12000
(510) (5) přípravky farmaceutické, zvěrolékařské a zdravotnické.
(511) 5
(210) O-42825

(111) **164441**
(220) 22.03.1979
(151) 16.06.1980
(540)

KUBOTA

(730) **Kabushiki Kaisha Kubota (Kubota Corporation)**, Osaka, JP
(740) Rott, Růžička & Guttman Patentové, známkové a advokátní kanceláře, JUDr. Vladimír Rott, Vinohradská 37, Praha 2, 12000
(510) (12) motory pro pozemní vozidla, poháněcí soukolí a hnací řemeny pro pozemní vozidla, traktory pro účely zemědělské, farmářské, zahradnické, lesnické, jejich části a příslušenství.
(511) 12
(210) O-51056

(111) **167505**
(220) 15.05.1989
(151) 19.12.1989
(540)

BLUE SHIELD

(730) **Blue Cross & Blue Shield Association**, 225 North Michigan Avenue, Chicago, IL, US
(740) Rott, Růžička & Guttman a spol., Vinohradská 938/37, Praha 2, Vinohrady, 12000
(510) Předplacené financování a správa lékařských, nemocničních a příbuzných služeb; doma prováděné zdravotnické služby, preventivní zdravotnické služby, služby poskytované zdravotnickými organizacemi, zejména služby lékařů, zubolékařů, služby nemocniční, léčebné a terapeutické služby, služby spojené s diagnostickým testováním a vyšetřováním, služby spojené s plánováním rodičovství, služby spojené s péčí o mentální zdraví, pečovatelské (ošetřovatelské) služby a služby spojené s předepisováním léků a dopravou sanitními auty.
(511) 36, 42
(210) O-56267

(111) **167557**
(220) 15.05.1989
(151) 06.02.1990
(540)

BLUE CROSS

(730) **Blue Cross & Blue Shield Association**, 225 North Michigan Avenue, Chicago, IL, US
(740) Rott, Růžička & Guttman a spol., Vinohradská 938/37, Praha 2, Vinohrady, 12000
(510) Předplacené financování a správa lékařských, nemocničních a příbuzných služeb; doma prováděné zdravotnické služby, preventivní zdravotnické služby, služby poskytované zdravotnickými organizacemi, zejména služby lékařů, zubolékařů, služby nemocniční, léčebné a terapeutické služby, služby spojené s diagnostickým testováním a vyšetřováním, služby spojené s plánováním rodičovství, služby spojené s péčí o mentální zdraví, pečovatelské (ošetřovatelské) služby a služby spojené s předepisováním léků a dopravou nemocných sanitními auty.
(511) 36, 42
(210) O-56265

(111) **167558**
(220) 15.05.1989
(151) 07.02.1990
(540)



(591) Barevná
(730) **Blue Cross & Blue Shield Association**, 225 North Michigan Avenue, Chicago, IL, US
(740) Rott, Růžička & Guttman a spol., Vinohradská 938/37, Praha 2, Vinohrady, 12000
(510) Předplacené financování a správa lékařských, nemocničních a příbuzných služeb; doma prováděné zdravotnické služby, preventivní zdravotnické služby, služby poskytované zdravotnickými organizacemi, zejména služby lékařů, zubolékařů, služby nemocniční, léčebné a terapeutické služby, služby spojené s diagnostickým testováním a vyšetřováním, služby spojené s plánováním rodičovství, služby spojené s péčí o mentální zdraví, pečovatelské (ošetřovatelské) služby a služby spojené s předepisováním léků a dopravou nemocných sanitními auty.
(511) 36, 42
(210) O-56266

(111) **221103**
(220) 15.02.1999
(151) 27.10.1999
(540)

DANCE
perfect

(730) **Mgr. Lenka Ottová**, Nechvilova 1843/5, Praha 4 - Chodov, 14800, CZ
(740) FISCHER & PARTNER IP s.r.o., Na Hrobcí 294/5, Praha 2, Nové Město, 12800
(510) (16) tiskoviny, zejména knihy, časopisy, brožury, metodické příručky, plakáty, fotografie, pohlednice, kalendáře, skládky, obtisky, pouzdra z papíru, krabice z papíru, obaly z papíru a umělých hmot pro tiskoviny,

papírové učební pomůcky, tiskárenské a kartonážní výrobky; (41) pořádání soutěží, přehlídek, kurzů, výchovných, vzdělávacích, zábavných, sportovních a společenských akcí, vydávání knih a časopisů, hudební a pohybová výchova, taneční školy, tvorba choreografických děl.

(511) 16, 41
(210) O-140119

(111) **221119**
(220) 26.03.1999
(151) 27.10.1999
(540)

**KORADO**

(730) **KORADO, a.s.**, Bří Hubálků 869, Česká Třebová, 56002, CZ
(740) Mgr. Lukáš Dlabáček, patentový zástupce, Bolzanova 5, Brno, 61800
(510) (6) zámečnické výrobky, topenářské výrobky z kovu, zejména potrubí pro topení, deskové a trubkové radiátory a jejich kombinace, kovové upevňovací příslušenství a doplňky radiátorů, konzoly, vanové kabiny kovové; (11) zařízení topná a větrací, pro rozvod a ohřev vody, pro vaření, zařízení a systémy pro klimatizaci, sušení a atypickou vzduchotechniku, zařízení zdravotnická, radiátory deskové, trubkové a jejich kombinace, speciální radiátory s nekovovými sálavými povrchy, konvektory, armatury, řídicí, regulační a bezpečnostní prvky související, sprchové kabiny, vybavení koupelen a sanitárních místností, obaly-pouzdra transportní a montážně-ochranné pro radiátory, plastové upevňovací příslušenství a doplňky k radiátorům; (42) služby projekční, inženýrské, konzultační a poradenské v oblasti klimatizace, větrání a vytápění.

(511) 6, 11, 42
(210) O-141298

(111) **221523**
(220) 24.05.1999
(151) 22.11.1999
(540)

ELASTEFLEX

(730) **ELASTEFLEX Lysice s.r.o.**, Průmyslová 591, Lysice, 67971, CZ
(740) A. Holas & partner Patentová a známková kancelář, Ing. Mgr. Hana Holasová, Křížová 4, Brno, 60300
(510) (6) kovové roury, kovové navijáky nemechanické pro navijení hadic, kovová kolena pro potrubí, kovové potrubí, kovy obecné surové nebo jako polotovary, kovové nátrubky, kovové tyče; (17) gumové hadice vysokotlaké.

(511) 6, 17
(210) O-143113

(111) **222063**
(220) 05.03.1999
(151) 27.12.1999
(540)

GRIPPAL

(730) **Dr. Müller Pharma s.r.o.**, U Mostku 182, Hradec Králové, 50341, CZ
(740) Mgr. Roman Fojtášek, advokát, Vinohradská 6, Praha 2, 12000
(510) (30) potravinové doplňky patřící do této třídy ve formě tablet, dražé, kapslí, želé, sirupů, práškových směsí apod; (32) bylinné a vitaminové koncentráty ve formě práškových směsí, tablet, dražé, kapslí, sirupů apod. k přípravě nealkoholických nápojů.

(511) 30, 32
(210) O-140641

(111) **222064**
(220) 05.03.1999
(151) 27.12.1999
(540)

KARDIOVITAL

(730) **Dr. Müller Pharma s.r.o.**, U Mostku 182, Hradec Králové, 50341, CZ
(740) Mgr. Roman Fojtásek, advokát, Vinohradská 6, Praha 2, 12000
(510) (30) potravinové doplňky spadající do této třídy ve formě práškových směsí, tablet, dražé, kapslí, žele, sirupů apod; (32) bylinné a vitaminové koncentráty ve formě práškových směsí, tablet, dražé, kapslí, sirupů apod. k přípravě nealkoholických nápojů.
(511) 30, 32
(210) O-140642

(111) **222065**
(220) 05.03.1999
(151) 27.12.1999
(540)

SALVIOL

(730) **Dr. Müller Pharma s.r.o.**, U Mostku 182, Hradec Králové, 50341, CZ
(740) Mgr. Roman Fojtásek, advokát, Vinohradská 6, Praha 2, 12000
(510) (30) potravinové doplňky spadající do této třídy ve formě práškových směsí, tablet, dražé, kapslí, žele, sirupů apod; (32) bylinné a vitaminové koncentráty ve formě práškových směsí, tablet, dražé, kapslí, sirupů apod. k přípravě nealkoholických nápojů.
(511) 30, 32
(210) O-140643

(111) **222104**
(220) 11.06.1999
(151) 27.12.1999
(540)



(730) **Petr Schöň**, Vavřenova 1171/10, Praha 4, 14200, CZ
(510) (9) výpočetní technika - hardware, software, kancelářské stroje zařazené ve tř. 9, spotřební elektronika jako např. radiopřijímače, televizory, videa a další přístroje pro záznam, přenos, příjem, zesilování a reprodukci zvuku a/nebo obrazu, počítačové hry, elektronické zabezpečovací zařízení; (37) servis výpočetní techniky; (42) programování - vývoj počítačových programů, hostinská činnost.
(511) 9, 37, 42
(210) O-143704

(111) **222449**
(220) 11.06.1999
(151) 24.01.2000
(540)

CISAGAST

(730) **PRO.MED.CS Praha a.s.**, Telčská 1, Praha 4, 14000, CZ
(740) STUDENÁ - LABALESTRA, advokátní a patentová kancelář, Mgr. Klára Labalestra, advokát, Na Poříčí 12, Praha 1, 11000
(510) (5) léčiva (substance), léčivé přípravky humánní a veterinární, výrobky farmaceutické, přípravky dietetické s léčivým účinkem, výrobky léčebně-kosmetické.
(511) 5
(210) O-143768

(111) **223060**
(220) 24.08.1999
(151) 18.02.2000
(540)

HYALFIT

(730) **Cichý Dalibor Ing.**, Mutěnská 1222, Svatobořice - Místřín, 69604, CZ
(740) PROPATENT, Ing. Vlasta Sedláčková, Pod Pekařkou 1, Praha 4, 14700
(510) (3) kosmetika, mazání na klouby (ne k léčebným účelům), kosmetické krémy a gely.

(511) 3
(210) O-146120

(111) **223516**
(220) 27.01.1999
(151) 23.03.2000
(540)



(730) **Globo Comunicação e Participações S.A.**, Rua Lopes Quintas 303, Rio de Janeiro, BR
(740) Rott, Růžička & Guttman a spol., Vinohradská 938/37, Praha 2, Vinohrady, 12000
(510) (38) televizní vysílání, zpravodajská agentura; (41) televizní produkce, televizní programy, televizní představení, televizní zábava charakteru zpráv, televizních seriálů, seriálů, sportu, zábavných soutěží a pořadů, estrádních představení vše přenášeno televizí.
(511) 38, 41
(210) O-139505

(111) **224114**
(220) 03.02.1999
(151) 19.04.2000
(540)

BRIC A BRAC

(730) **BRIC-a-BRAC s.r.o.**, Mánesova 311/13, Praha 2, Vinohrady, 12000, CZ
(510) (6) starožitné i nové kovové předměty - sošky z obecných kovů, sešfy; (8) sečné zbraně, břitvy, hmoždíře; (9) přístroje a nástroje vědecké, námořní, geodetické, fotografické, filmové, optické, TV přijímače, radia, gramofony, voltmetry a jiné přístroje k měření elektrických hodnot, telefony, telegrafické přístroje, reostaty, reproduktory, regulátory, přístroje pro záznam, převod, reprodukci zvuku nebo obrazu, počítačové stroje; (11) lampy, lustry; (14) hodiny, hodinky, bižuterie, klenoty, čajové soupravy ze stříbra; (15) hudební nástroje; (16) obrazy, fotografie, tiskařské výrobky, psací stroje, hrací karty, plnicí pera; (20) nábytek dřevěný a kovový, sošky ze dřeva, sádry; (21) jídelní a nápojové soupravy ze skla a porcelánu, vázy, svícny, sošky (figurky) z porcelánu, terakoty nebo skla; (25) oděvy, obuv, kloboučnické zboží; (27) koberce.
(511) 6, 8, 9, 11, 14, 15, 16, 20, 21, 25, 27
(210) O-139702

(111) **224134**
(220) 08.02.1999
(151) 19.04.2000
(540)



(730) **Sanace a vysoušení staveb s.r.o.**, Otická 32, Opava, 74601, CZ
(510) (19) nekovový stavební materiál; (37) stavebnictví.
(511) 19, 37
(210) O-139880

(111) **224633**
(220) 11.03.1999
(151) 23.05.2000
(540)



(730) **Treasury Chateau & Estates LLC**, 555 Gateway Drive, Napa, 94558, CA, US
(740) **KOREJZOVA LEGAL v.o.s.**, JUDr. Petra Sauvage de Brantes, Korunní 810/104, Praha 10, Vinohrady, 10100
(510) (33) vína, lihoviny a likéry.
(511) 33
(210) O-140833

(111) **224708**
(220) 23.04.1999
(151) 23.05.2000
(540)

**Postgraduální
medicína**
odborný časopis pro lékaře

(730) **Mladá fronta a.s.**, Mezi Vodami 1952/9, Praha 4 - Modřany, 14300, CZ
(510) (9) nosiče informací, zejména se záznamem zvuku a obrazu, elektronický časopis; (16) tiskoviny a polygrafické výrobky, zejména periodické tiskoviny; (41) vydávání tiskovin a nosičů informací.

(511) 9, 16, 41
(210) O-142167

(111) **224749**
(220) 12.11.1999
(151) 23.05.2000
(540)

KALCACHAT

(730) **PRO.MED.CS Praha a.s.**, Telčská 1, Praha 4 - Michle, 14000, CZ
(740) **STUDENÁ - LABALESTRA**, advokátní a patentová kancelář, Mgr. Klára Labalestra, advokát, Na Poříčí 12, Praha 1, 11000
(510) (5) léčiva (substance), léčivé přípravky humánní a veterinární, výrobky farmaceutické, přípravky dietetické s léčivým účinkem, výrobky léčebně-kosmetické.
(511) 5
(210) O-148832

(111) **224753**
(220) 24.11.1999
(151) 23.05.2000
(540)

ČÁRKLL

(730) **Cichý Dalibor Ing.**, Mutěnská 1222, Svatobořice - Místřín, 69604, CZ
(740) **PROPATENT**, Ing. Vlasta Sedláčková, Pod Pekařkou 1, Praha 4, 14700
(510) (5) vitamíny, obvazy s uhlíkem na tělo; (30) potravinový doplněk pro zvláštní výživu na bázi přírodního uhlíku.
(511) 5, 30
(210) O-149198

(111) **225054**
(220) 19.02.1999
(151) 26.06.2000
(540)

GENERICON

(730) **Adamed Czech Republic s.r.o.**, Thámová 137/16, Praha 8, Karlín, 18600, CZ
(740) **JUDr. Aleš Zábrš**, advokát, Na Beránce 2, Praha 6, 16000
(510) (5) farmaceutické přípravky, chemické přípravky pro farmaceutické účely; (10) injekční stříkačky pro lékařské účely, infuzní sety, dialyzační přístroje a jejich příslušenství; (35) zprostředkování prodeje farmaceutických výrobků.
(511) 5, 10, 35
(210) O-140225

(111) **225085**
(220) 17.03.1999
(151) 26.06.2000
(540)

MATY

(730) **Matouš Martin**, Sokolská 63, Česká Budějovice, 37005, CZ
(510) (6) kladky kovové, jiné než pro stroje, kování a jiné výrobky z kovů, obsažené v této třídě; (9) software pro počítače, periférie k počítačům, doplňková zařízení k výpočetní technice (hardware); (12) háky lodní pro jachting a windsurfing, nafukovací čluny, lodě, balóny, padáky, rogalla a jiné vodní a dopravní prostředky; (16) školní potřeby pro děti (kromě přístrojů); (18) kufry, cestovní brašny, kování pro brašnářství, školní aktovky, penály, peněženky, tašky, taštičky typu "ledvinka", batohy pro sport a turistiku, sedlářské výrobky a postroje pro koně, chránítka pro koně na parkur; (20) výrobky (pokud nejsou obsaženy v jiných třídách) ze dřeva, korku, třtiny, rákosu, vrbového proutí, rohoviny, kostí, slonoviny, kostic, želvoviny, jantaru, perleti, mořské pěny, buničiny a z náhražek těchto hmot nebo z plastických hmot, pytle spací na Kempování; (22) sítě, stany, plachty; (24) polyamidové tkaniny pro textilní použití a jiné textilní výrobky, neobsažené v jiných třídách; (25) sportovní oděvy, obuv, pokrývky hlavy; (26) výšivky a stuhy; (28) vaky na lyže, surfové plováky, tělocvičné a sportovní potřeby, hry a hračky; (34) taštičky pro kuřáky, ne z drahých kovů; (36) zprostředkovatelská činnost blíže nespecifikovaná, zahrnutá v této třídě; (41) školení pracovníků a výchovně vzdělávací činnost v oblasti software a hardware; (42) služby poradenské v oblasti software, dodávky programového vybavení na různých nosičích-tiskovinách, disketách.

(511) 6, 9, 12, 16, 18, 20, 22, 24, 25, 26, 28, 34, 36, 41, 42
(210) O-140955

(111) **225100**
(220) 26.03.1999
(151) 26.06.2000
(540)

KORALUX

(730) **KORADO, a.s.**, Bří Hubálků 869, Česká Třebová, 56002, CZ
(740) Mgr. Lukáš Dlabáček, patentový zástupce, Bolzanova 5, Brno, 61800
(510) (6) zámečnické výrobky, topenářské výrobky z kovu, zejména potrubí pro topení, části deskových a trubkových radiátorů, kovové upevňovací příslušenství a doplňky radiátorů, konzoly; (11) zařízení topná a větrací, pro rozvod a ohřev vody, pro vaření, zařízení a systémy pro klimatizaci, sušení a atypickou vzduchotechniku, zařízení zdravotnická, radiátory deskové, trubkové a jejich kombinace, speciální radiátory s nekovovými sálavými povrchy, konvektory, armatury, řídicí, regulační a bezpečnostní prvky související, vanové a sprchové kabiny, vybavení koupelen a sanitárních místností, obaly transportní a montážně-ochranné pro radiátory, plastové upevňovací příslušenství a doplňky k radiátorům; (42) služby projekční, inženýrské, konzultační a poradenské v oblasti klimatizace, větrání a vytápění.
(511) 6, 11, 42
(210) O-141299

(111) **225116**
(220) 02.04.1999
(151) 26.06.2000
(540)

HUSARSKÁ KLOBÁSA

(730) **MP Krásno, a. s.**, Hranická 430, Valašské Meziříčí, 75761, CZ
(740) JUDr. Miroslava Hořínková, areál DEZA a. s., Valašské Meziříčí, 75728
(510) (29) veškeré výrobky z masa, z drůbeže, ryb, zvěřiny a z jejich vnitřností, čerstvé, mražené, vařené, uzené, konzervované nebo jinak zpracované např. fermentací, pomazánky, paštiky a pěny všech druhů, výrobky ze sádla, z vnitřností a zabijačkové, uzenářské výrobky všech druhů, slanina, salámy, párky, šunka, klobásy, polotrvanlivé a trvanlivé drůbeží, masné a uzenářské výrobky, konzervovaná jídla v kombinaci s masem, s uzeninami, s drůbeží nebo zvěřinou, výrobky s masovými extrakty, zmrazené polotovary a hotová jídla, spadající do této třídy, maso, drůbež a zvěřina a veškeré jejich výrobky vakuově balené; (40) zpracování všech druhů masa, drůbeže a zvěřiny, uzení a fermentace masa.
(511) 29, 40
(210) O-141504

(111) **225220**
(220) 04.11.1999
(151) 26.06.2000
(540)

ACIDOFOLAN

(730) **PRO.MED.CS Praha a.s.**, Telčská 1, Praha 4 - Michle, 14000, CZ
(740) STUDENÁ - LABALESTRA, advokátní a patentová kancelář, Mgr. Klára Labalestra, advokát, Na Poříčí 12, Praha 1, 11000
(510) (5) léčiva (substance), léčivé přípravky humánní a veterinární, výrobky farmaceutické, přípravky dietetické s léčivým účinkem, výrobky léčebně-kosmetické.
(511) 5
(210) O-148570

(111) **225520**
(220) 10.02.1999
(151) 21.07.2000
(540)

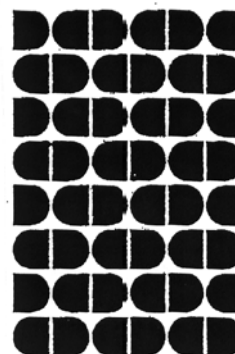

(730) **DC Shoes, Inc.**, 5600 Argosy Circle, Building 100, Huntington Beach, 92649, CA, US
(740) KOREJZOVA LEGAL v.o.s., JUDr. Petra Sauvage de Brantes, advokátka, Korunní 810/104, Praha 10, Vinohrady, 10100
(510) (25) obuv.
(511) 25
(210) O-139958

(111) **225552**
(220) 05.03.1999
(151) 21.07.2000
(540)

ANGINAL

(730) **Dr. Müller Pharma s.r.o.**, U Mostku 182, Hradec Králové, 50341, CZ
(740) Mgr. Roman Fojtásek, advokát, Vinohradská 6, Praha 2, 12000
(510) (30) potravinové doplňky spadající do této třídy ve formě práškových směsí, tablet, dražé, kapslí, žele, sirupů apod; (32) bylinné a vitaminové koncentráty ve formě práškových směsí, tablet, dražé, kapslí, sirupů apod. k přípravě nealkoholických nápojů.
(511) 30, 32
(210) O-140640

(111) **225572**
(220) 26.03.1999
(151) 21.07.2000
(540)



(591) Barevná
(730) **HIOSS s.r.o.**, Pavla Hanuše 252, Hradec Králové, 50002, CZ
(740) Ing. Nedomlelová Margita, Štrauchova 932, Jičín, 50601
(510) (37) provádění staveb včetně jejich změn, udržovacích prací na nich a jejich odstraňování; (42) projektová a inženýrská činnost ve stavebnictví.
(511) 37, 42
(210) O-141290

(111) **226024**
(220) 05.03.1999
(151) 24.08.2000
(540)

TY A JÁ

(730) **Dr. Müller Pharma s.r.o.**, U Mostku 182, Hradec Králové, 50341, CZ
(740) Mgr. Roman Fojtásek, advokát, Vinohradská 6, Praha 2, 12000
(510) (3) kosmetické lubrikační přípravky ve formě tekutých disperzí, emulzí, gelů, případně tixotropních gelů pro intimní použití; (10) lubrikační přípravky ve formě tekutých disperzí, emulzí, gelů, případně tixotropních gelů pro intimní použití.

(511) 3, 10
(210) O-140644

(111) **226173**
(220) 23.04.1999
(151) 24.08.2000
(540)

ROMAPOL

(730) **Polák Roman**, Brněnská 1221, Rosice, 66501, CZ
(740) Ing. Vítězslav Žák, patentový zástupce, Ostopovická 4, Troubsko, 66441
(510) (9) kinematografické aparáty a přístroje, aparáty pro přenos zvuku nebo obrazu, zábavní stroje, audiovizuální přístroje, kompaktní disky, optické disky, magnetické disky, filmy, hry upravené pro použití s televizními přijímači, hrací skříně, magnetické pásky, video pásky, monitory, fotografické přístroje všeho druhu, projekční přístroje, kopírovací přístroje, skartovací přístroje, audio a video přijímače, video nahrávače a přehrávače, rádiopřijímače pro automobily, faxové přístroje, optické přístroje k vážení a měření, přístroje pro kontrolní účely, zapisovací pokladny a počítačové stroje, antény, satelitní antény, elektrické kabely a vodiče, telefonická sluchátka, telefony a jejich příslušenství, mobilní telefony a jejich příslušenství, elektrické nabíječky, páječky a svářečky, počítače, počítačová periférie, např. klávesnice, tably, myši, skenery, tiskárny, displeje, stavební díly počítačů a jejich periférie, paměťová média a nosiče záznamů, např. optické disky, diskety, páskové kazety, paměťové karty, zařízení pro síťové spojení počítačů, stabilizátory, záložní zdroje, přenosné kalkulačky, diáře, diktafony, software na nosičích; (16) papír a výrobky z papíru, lepenky, kartonážní výrobky, tiskoviny, časopisy, periodika, knihy, knihařské výrobky, kalendáře, plakáty, pohlednice, fotografie, fotoalba, papírnické zboží, kancelářské potřeby kromě nábytku, psací stroje, inkousty, razítka, pečeti, pásky do tiskáren, psací a kreslicí potřeby, např. tužky, pera, štetce, fixy, lepidla kancelářská a pro domácnost, potřeby pro umělce kromě barev, učební a školní potřeby a pomůcky, globusy, mapy, atlasy, hrací karty, papírové obaly, papírové a plastové sáčky a tašky, kartonové obaly, obalové materiály z plastických hmot; (24) tkaniny a textilie pro výrobu oděvů a kusového textilu, bytového textilu, ložního prádla, ložní příkrývky a pokrývky, ručníky, utěrky, povlečení, prostěradla, přehozy, potahy, závěsy, záclony, předložky, ubrusy, kapesníky, šatovky; (25) pánské, dámské a dětské prádlo, pánské, dámské a dětské oděvy a textilní výrobky všeho druhu, spadající do této třídy, ponožky, punčochové zboží, silonové punčocháče a veškeré silonové výrobky obsažené v této třídě, slipy, trenýrky, boxeršortky, spodky, kalhotky, stahovací kalhotky, podprsenky, korzety, živůtky, noční oblečení, nátělníky, spodní košilky, bavlněná trika, bavlněné polokošile, elastické kalhoty, tepláky, teplákové soupravy, mikiny, roláky, svetry, sportovní oblečení, halenky, šaty, kostýmy, sukně, body, saka, košile, vesty, kabáty, pláštěnky, noční košile, pyžama, oblečení pro volný čas, plavky a plážové oblečení, župany, vázanky, motýlky, šály, šátky, klobouky, čepice, rukavice, obuv všeho druhu; (36) obstaravatelské služby ve výše uvedených oblastech, správa pozemků a budov, pronájem nemovitostí včetně vnitřního zařízení; (40) zpracování a výroba barevné a černobílé fotografie, kopírování fotografických snímků; (41) výchovná a vzdělávací činnost, pořádání prezentací výrobků ke kulturním a výchovným účelům.
(511) 9, 16, 24, 25, 36, 40, 41
(210) O-142141

(111) **226691**
(220) 25.02.1999
(151) 21.09.2000
(540)

PRINCES

(730) **Soare sekt a.s.**, Vídeňská 101/119, Brno, Dolní Heršpice, 61900, CZ
(740) Mgr. Jan Andrášek, Kopečná 241/20, Brno, 60200
(510) (33) alkoholické nápoje.
(511) 33
(210) O-140416

(111) **226708**
(220) 09.03.1999
(151) 21.09.2000
(540)

BAROKO

(730) **PREFA BRNO, a.s.**, Kulkova 10/4231, Brno, 61500, CZ
(740) *moraviapatent*, Martin Kořistka, patentový zástupce, Karpatská 241/3, Brno, 62500
(510) (19) dlažba ze všech materiálů mimo kovu, dlaždice na dláždění, dlaždice mozaikové, dlaždice vegetační, obrubníky, nikoliv kovové, kameninové nebo cementové roury, cementové desky, cementové cihly; (37) dlaždičské práce a kladení dlažeb, opravy a údržba dlažby; (40) úprava a zpracování dlaždic, dlažby, obrubníků, cementových a kameninových desek, cihel a rour.
(511) 19, 37, 42
(210) O-140737

(111) **226733**
(220) 22.03.1999
(151) 21.09.2000
(540)



(591) Barevná
(730) **Ammann Czech Republic a.s.**, Náchodská 145, Nové Město nad Metují, 54901, CZ
(740) Ing. Milan Škoda, Nahořanská 308, Nové Město nad Metují, Krčín, 54901
(510) (7) stavební a silniční stroje, stroje pro zemní práce (silniční zhutňovací válce všech typů a druhů, pěchy), stroje pro stavbu a udržování komunikací (scrapper, tahač a návěsy, dumper a kolový dozer, čelní lopatový nakladač); (12) přípojná vozidla (podvalníky všech druhů a typů).
(511) 7, 12
(210) O-141180

(111) **226790**
(220) 08.04.1999
(151) 21.09.2000
(540)



(591) Barevná
(730) **Ammann Czech Republic a.s.**, Náchodská 145, Nové Město nad Metují, 54901, CZ
(740) Ing. Milan Škoda, Nahořanská 308, Nové Město nad Metují, Krčín, 54901
(510) (7) stavební a silniční stroje, stroje pro zemní práce (silniční zhutňovací válce všech typů a druhů, pěchy), stroje pro stavbu a udržování komunikací (scrapper, tahač a návěsy, dumper a kolový dozer, čelní lopatový nakladač); (12) přípojná vozidla (podvalníky všech druhů a typů).
(511) 7, 12
(210) O-141657

(111) **226819**
(220) 16.04.1999
(151) 21.09.2000
(540)

PRAGOLUB

(730) **PRAGOCHEMA spol. s r.o.**, Přátelství 550, Praha 10 - Uhřetěves, 10400, CZ
(740) **BOHEMIA PATENT**, Ing. Jana Vanděliková, Vodičkova 791/41, Praha 1 - Nové Město, 11000
(510) (1) chemické výrobky určené pro průmysl, zemědělství a lesnictví, pomocné prostředky pro fosfatizaci, prostředky pro kalení a letování kovů; (2) barvy, nátěry a laky pro průmysl, prostředky pro ochranu výrobků a polotovárů proti korozi a proti deteriorizaci dřeva, barviva a mořidla určená pro použití v průmyslové výrobě, práškové a listkové kovy pro malíře, dekoratéry a umělce; (3) přípravky pro čištění, leštění a odmašťování, přípravky pro broušení a mýdla, brusné pasty.
(511) 1, 2, 3
(210) O-141969

(111) **227305**
(220) 19.03.1999
(151) 19.10.2000
(540)



(730) **České dráhy, a.s.**, Nábřeží L. Svobody 1222, Praha 1, 11015, CZ
(510) (35) pomoc při řízení obchodní činnosti; (36) zastupování při celním řízení, pronajímání nemovitostí a nebytových prostor pro účely spojené s přepravou věcí; (39) zprostředkování přepravy věcí, přeprava věcí, zasilatelská činnost, balení a skladování věcí, pronájem železničních dopravních prostředků, sdělování informací ohledně přepravy věcí, o tarifech, jízdním řádu a dopravních způsobech; (42) kontrola vozidel nebo věcí před přepravou.
(511) 35, 36, 39, 42
(210) O-141053

(111) **227502**
(220) 25.05.1999
(151) 19.10.2000
(540)

MIX25

(730) **Eli Lilly and Company**, Lilly Corporate Center, Indianapolis, IN, US
(740) **KOREJZOVA LEGAL v.o.s.**, JUDr. Petra Sauvage de Brantes, advokátka, Korunní 810/104, Praha 10, Vinohrady, 10100
(510) (5) inzulín; (10) aplikátory inzulínu.
(511) 5, 10
(210) O-143192

(111) **227524**
(220) 28.05.1999
(151) 19.10.2000
(540)



(730) **KROMILK, a.s.**, Štěchovice 1357/14, Kroměříž, 76701, CZ
(740) **Patentová a známková kancelář**, Ing. Jaromír Příkryl, Včelín 1161, Hulín, 76824
(510) (29) mlékařenské výrobky, sýry.
(511) 29
(210) O-143304

(111) **227525**
(220) 28.05.1999
(151) 19.10.2000
(540)



(730) **KROMILK, a.s.**, Štěchovice 1357/14, Kroměříž, 76701, CZ
(740) **Patentová a známková kancelář**, Ing. Jaromír Příkryl, Včelín 1161, Hulín, 76824
(510) (29) mlékařenské výrobky, sýry.
(511) 29
(210) O-143305

(111) **227526**
(220) 28.05.1999
(151) 19.10.2000
(540)



(730) **KROMILK, a.s.**, Štěchovice 1357/14, Kroměříž, 76701, CZ
(740) Patentová a známková kancelář, Ing. Jaromír Píkrýl, Včelín 1161, Hulín, 76824
(510) (29) mlékárenské výrobky, sýry.
(511) 29
(210) O-143306

(111) **228209**
(220) 20.04.1999
(151) 20.11.2000
(540)

DisCo

(730) **dataPartner s.r.o.**, Senovážné nám. 241/15, České Budějovice, České Budějovice 6, 37001, CZ
(510) (9) nosiče s programy pro automatizaci, nahané počítačové programy; (37) instalace, opravy, servis; (42) vývoj algoritmů a programů pro automatizaci, poradenství v oblasti řídicích a informačních systémů, aktualizace programů.
(511) 9, 37, 42
(210) O-142055

(111) **228241**
(220) 06.05.1999
(151) 20.11.2000
(540)



(591) Barevná
(730) **Crystalex CZ, s.r.o.**, Masarykovo nábřeží 236/30, Praha 1 - Nové Město, 11000, CZ
(740) BOHEMIA PATENT, Ing. Jana Vanděliková, Vodičkova 791/41, Praha 1 - Nové Město, 11000
(510) (16) výrobky z papíru, lepenky a kartony pro balení sklářského zboží, tiskoviny, propagační materiály.
(511) 16
(210) O-142648

(111) **228325**
(220) 18.06.1999
(151) 20.11.2000
(540)

NOBILES

(730) **NOBILES s.r.o.**, Mátová 194, Praha 10, Křeslice, 10400, CZ
(740) Ing. Karel Novotný, Žufanova 2, Praha 6, 16300
(510) (6) spojovací materiál jako šrouby, matky, podložky, vruty, hřebíky, trubková šroubení kovová, trubky kovové, kovové vodovody, hadice kovové a ostatní kovový instalační materiál, kovový stavební materiál,

zejména kovové stavební konstrukce, kovová okna, dveře, rámy, kování; (11) vodoinstalační materiál, zejména vodovodní potrubí pro koupelny, toalety, včetně regulačních prvků, vodovodní baterie, kohoutky a příslušenství, sprchy, umyvadla, klosety a jejich příslušenství, ohřivače vody včetně průtokových, plynová kamna, kotle, sporáky a hořáky, kamna všeho druhu, svítidla, ventilátory, krby, kabiny sprchové kovové a nekovové; (17) trubky a jejich spojovací články z plastu, těsnění, těsnící tmely a trubková těsnění, včetně ucpávek a spojek, hadice všeho druhu patřící do tř. 17 včetně příslušenství; (19) vodovodní potrubí nekovové, kanalizační potrubí, kameninové nebo cementové roury, nekovový stavební materiál všeho druhu, cihly, dlaždice, betonové tvarovky, zámková dlažba, cement, písek, maltové směsi, vápno, trámy, konstrukce apod., komíny (pláště komínové), nekovová okna, dveře, rámy; (35) zprostředkování obchodu, poskytování pomoci při provozu obchodu a při řízení obchodního podniku, reklamní, propagační a inzertní činnost, služby reklamní agentury, distribuce reklamních materiálů, znalecké posudky o rentabilitě, obchodní zprávy, záruky, odhady, rozborů, studie a průzkum trhu, obchodní odhady, obchodně informační činnost; (36) činnost realitní kanceláře, služby poskytované ve finančních a peněžních obchodech a obchodování s pohledávkami, faktoring, forfaiting; (37) instalatérství, topenářství, montáž, opravy a servis vodoinstalace a topenářských výrobků, stavební činnost, výstavba občanských a průmyslových budov, objektů a podobných zařízení, opravy a rekonstrukce budov, kanalizačních a vodovodních sítí, čištění odpadů, budov, kotlů, bojlerů, komínů a potrubí.

(511) 6, 11, 17, 19, 35, 36, 37
(210) O-143978

(111) **228326**
(220) 18.06.1999
(151) 20.11.2000
(540)



(730) **NOBILES s.r.o.**, Mátová 194, Praha 10, Křeslice, 10400, CZ
(740) Ing. Karel Novotný, Žufanova 2, Praha 6, 16300
(510) (6) spojovací materiál jako šrouby, matky, podložky, vruty, hřebíky, trubková šroubení kovová, trubky kovové, kovové vodovody, hadice kovové a ostatní kovový instalační materiál, kovový stavební materiál, zejména kovové stavební konstrukce, kovová okna, dveře, rámy, kování; (11) vodoinstalační materiál, zejména vodovodní potrubí pro koupelny, toalety, včetně regulačních prvků, vodovodní baterie, kohoutky a příslušenství, sprchy, umyvadla, klosety a jejich příslušenství, ohřivače vody včetně průtokových, plynová kamna, kotle, sporáky a hořáky, kamna všeho druhu, svítidla, ventilátory, krby, kabiny sprchové kovové a nekovové; (17) trubky a jejich spojovací články z plastu, těsnění, těsnící tmely a trubková těsnění, včetně ucpávek a spojek, hadice všeho druhu patřící do tř. 17 včetně příslušenství; (19) vodovodní potrubí nekovové, kanalizační potrubí, kameninové nebo cementové roury, nekovový stavební materiál všeho druhu, cihly, dlaždice, betonové tvarovky, zámková dlažba, cement, písek, maltové směsi, vápno, trámy, konstrukce apod., komíny (pláště komínové), nekovová okna, dveře, rámy; (35) zprostředkování obchodu, poskytování pomoci při provozu obchodu a při řízení obchodního podniku, reklamní, propagační a inzertní činnost, služby reklamní agentury, distribuce reklamních materiálů, znalecké posudky o rentabilitě, obchodní zprávy, záruky, odhady, rozborů, studie a průzkum trhu, obchodní odhady, obchodně informační činnost; (36) činnost realitní kanceláře, služby poskytované ve finančních a peněžních obchodech a obchodování s pohledávkami, faktoring, forfaiting; (37) instalatérství, topenářství, montáž, opravy a servis vodoinstalace a topenářských výrobků, stavební činnost, výstavba občanských a průmyslových budov, objektů a podobných zařízení, opravy a rekonstrukce budov, kanalizačních a vodovodních sítí, čištění odpadů, budov, kotlů, bojlerů, komínů a potrubí.

(511) 6, 11, 17, 19, 35, 36, 37
(210) O-143979

(111) **228632**
(220) 22.09.1999
(151) 20.11.2000
(540)



(730) **HAPPY NAILS, spol.s r.o.**, Radlická 112/22, Praha 5, Smíchov, 15000, CZ
(740) PROPATENT, Ing. Vlasta Sedláčková, Pod Pekařkou 1, Praha 4, 14700
(510) (3) kosmetické výrobky; (42) kosmetické služby.
(511) 3, 42
(210) O-147161

(111) **229734**
(220) 24.11.1999
(151) 27.12.2000
(540)

FARMÁŘ

(730) **Sedláček Martin Ing.**, Mazurská 846/2d, Praha 8 - Troja, 18100, CZ
(740) Macek and Partners, Mgr. Jiří Macek, Sázavská 751/16, Praha 2, Vinohrady, 12000
(510) (9) nosiče informací, zejména se záznamem zvuku a obrazu, elektronický časopis; (16) tiskoviny a polygrafické výrobky, zejména periodické tiskoviny; (41) vydávání tiskovin a nosičů informací.
(511) 9, 16, 41
(210) O-149191

(111) **229783**
(220) 22.12.1999
(151) 27.12.2000
(540)

RODOP

(730) **RODOP, a.s.**, Nábřeží 87, Praha 5, 15021, CZ
(740) Ing. Jiří Štřelák, Šumberova 42, Praha 6, 16200
(510) (36) realitní činnost, služby realitní kanceláře, zprostředkování obchodu s realitami; (37) stavební činnost - provádění staveb včetně jejich změn, udržovacích prací na nich a jejich odstraňování; (42) projektová, architektonická, designerská činnost v oblasti stavebního průmyslu.
(511) 36, 37, 42
(210) O-150250

(111) **230078**
(220) 17.08.1999
(151) 22.01.2001
(540)

dataPartner

(730) **dataPartner s.r.o.**, Senovážné náměstí 15, České Budějovice, 37001, CZ
(510) (9) software, elektrické a elektronické stroje a zařízení pro řízení technologických procesů, distribučních sítí a informačních systémů spadající do této třídy; (37) instalace a opravy elektrických a elektronických strojů a zařízení pro řízení technologických procesů, distribučních sítí a informačních systémů, instalace a opravy komunikačních zařízení; (42) programování počítačů, vědecký a průmyslový výzkum, tvorba software a informačních systémů.
(511) 9, 37, 42
(210) O-145905

(111) **230953**
(220) 12.11.1999
(151) 21.02.2001
(540)

LiaporDům

(591) Barevná
(730) **Lias Vintířov, lehký stavební materiál k.s.**, č. p. 176, Vintířov, 35735, CZ
(740) ZEMAN - podkrušnohorská patentová a známková kancelář, Petr Zeman, Hradní 301, Loket, 35733
(510) (16) informace šířené na papírovém nosiči, periodické a neperiodické tiskoviny, tiskopisy, katalogy, prospekty, plakáty, letáky a jiné propagační, informační a reklamní materiály, výstupy počítačů v papírové formě, technická dokumentace; (19) pozemní stavby nekovové, stavební konstrukce nekovové, dílce pro stavební konstrukce, stavební hmoty a stavební materiály pro svislé i vodorovné stavební konstrukce, stavební tvarovky nekovové, jiné stavební konstrukční materiály nekovové, střešní krytina a střešní tvarovky, dlaždice a jiné nekovové materiály pro dlažby, obkladové materiály, zásypy konstrukční a izolační; (35) zprostředkování obchodu, reklamní a propagační činnost, výstavní činnost, související s komerční prezentací výrobků a služeb; (37) provádění staveb, zejména pozemních a inženýrských, stavební činnosti prováděné v rámci hlavní stavební výroby, rekonstrukce a opravy staveb a stavebních konstrukcí; (42) činnosti projekční, konstrukční a stavebně technologické, výzkum, vývoj a poradenství v oboru staveb, stavebních konstrukcí, stavebních hmot a stavebních materiálů, tvorba software pro vývoj a technologii výroby stavebních konstrukcí, stavebních hmot a stavebních materiálů.
(511) 16, 19, 35, 37, 42
(210) O-148814

(111) **230954**
(220) 12.11.1999
(151) 21.02.2001
(540)

Liapor Beton

Váš lehký keramický beton

(591) Barevná
(730) **Lias Vintířov, lehký stavební materiál k.s.**, č. p. 176, Vintířov, 35735, CZ
(740) ZEMAN - podkrušnohorská patentová a známková kancelář, Petr Zeman, Hradní 301, Loket, 35733
(510) (16) informace šířené na papírovém nosiči, periodické a neperiodické tiskoviny, tiskopisy, katalogy, prospekty, plakáty, letáky a jiné propagační, informační a reklamní materiály, výstupy počítačů v papírové formě, technická dokumentace; (19) pozemní stavby nekovové, stavební konstrukce nekovové, dílce pro stavební konstrukce, stavební hmoty a stavební materiály pro svislé i vodorovné stavební konstrukce, stavební tvarovky nekovové, jiné stavební konstrukční materiály nekovové, střešní krytina a střešní tvarovky, dlaždice a jiné nekovové materiály pro dlažby, obkladové materiály, zásypy konstrukční a izolační; (35) zprostředkování obchodu, reklamní a propagační činnost, výstavní činnost, související s komerční prezentací výrobků a služeb; (37) provádění staveb, zejména pozemních a inženýrských, stavební činnosti prováděné v rámci hlavní

stavební výroby, rekonstrukce a opravy staveb a stavebních konstrukcí; (42) činnosti projekční, konstrukční a stavebně technologické, výzkum, vývoj a poradenství v oboru staveb, stavebních konstrukcí, stavebních hmot a stavebních materiálů, tvorba software pro vývoj a technologii výroby stavebních konstrukcí, stavebních hmot a stavebních materiálů.

(511) 16, 18, 35, 37, 42
(210) O-148815

(111) **230955**
(220) 12.11.1999
(151) 21.02.2001
(540)

Liapor Beton

(591) Barevná
(730) **Lias Vintířov, lehký stavební materiál k.s.**, č. p. 176, Vintířov, 35735, CZ
(740) ZEMAN - podkrušnohorská patentová a známková kancelář, Petr Zeman, Hradní 301, Loket, 35733
(510) (16) informace šířené na papírovém nosiči, periodické a neperiodické tiskoviny, tiskopisy, katalogy, prospekty, plakáty, letáky a jiné propagační, informační a reklamní materiály, výstupy počítačů v papírové formě, technická dokumentace; (19) pozemní stavby nekovové, stavební konstrukce nekovové, dílce pro stavební konstrukce, stavební hmoty a stavební materiály pro svislé i vodorovné stavební konstrukce, stavební tvarovky nekovové, jiné stavební konstrukční materiály nekovové, střešní krytina a střešní tvarovky, dlaždice a jiné nekovové materiály pro dlažby, obkladové materiály, zásypy konstrukční a izolační; (35) zprostředkování obchodu, reklamní a propagační činnost, výstavní činnost, související s komerční prezentací výrobků a služeb; (37) provádění staveb, zejména pozemních a inženýrských, stavební činnosti prováděné v rámci hlavní stavební výroby, rekonstrukce a opravy staveb a stavebních konstrukcí; (42) činnosti projekční, konstrukční a stavebně technologické, výzkum, vývoj a poradenství v oboru staveb, stavebních konstrukcí, stavebních hmot a stavebních materiálů, tvorba software pro vývoj a technologii výroby stavebních konstrukcí, stavebních hmot a stavebních materiálů.

(511) 16, 19, 35, 37, 42
(210) O-148816

(111) **230956**
(220) 12.11.1999
(151) 21.02.2001
(540)

Liapor Dům
Váš keramický stavební systém

(591) Barevná
(730) **Lias Vintířov, lehký stavební materiál k.s.**, č. p. 176, Vintířov, 35735, CZ
(740) ZEMAN - podkrušnohorská patentová a známková kancelář, Petr Zeman, Hradní 301, Loket, 35733
(510) (16) informace šířené na papírovém nosiči, periodické a neperiodické tiskoviny, tiskopisy, katalogy, prospekty, plakáty, letáky a jiné propagační, informační a reklamní materiály, výstupy počítačů v papírové formě, technická dokumentace; (19) pozemní stavby nekovové, stavební

konstrukce nekovové, dílce pro stavební konstrukce, stavební hmoty a stavební materiály pro svislé i vodorovné stavební konstrukce, stavební tvarovky nekovové, jiné stavební konstrukční materiály nekovové, střešní krytina a střešní tvarovky, dlaždice a jiné nekovové materiály pro dlažby, obkladové materiály, zásypy konstrukční a izolační; (35) zprostředkování obchodu, reklamní a propagační činnost, výstavní činnost, související s komerční prezentací výrobků a služeb; (37) provádění staveb, zejména pozemních a inženýrských, stavební činnosti prováděné v rámci hlavní stavební výroby, rekonstrukce a opravy staveb a stavebních konstrukcí; (42) činnosti projekční, konstrukční a stavebně technologické, výzkum, vývoj a poradenství v oboru staveb, stavebních konstrukcí, stavebních hmot a stavebních materiálů, tvorba software pro vývoj a technologii výroby stavebních konstrukcí, stavebních hmot a stavebních materiálů.

(511) 16, 19, 35, 37, 42
(210) O-148817

(111) **231575**
(220) 08.02.1999
(151) 28.03.2001
(540)

AUTOCENTRUM
BOHDALEC s.r.o.

(730) **AUTOCENTRUM BOHDALEC, s.r.o.**, Nad Vršovskou horou 88/4, Praha 10, 10100, CZ
(740) PROPATENT, JUDr. Matěj Sedláček, Pod Pekařkou 1, Praha 4, 14700
(510) (37) služby opravářské; (39) pronájem dopravních vozidel.
(511) 37, 39
(210) O-139883

(111) **231635**
(220) 18.06.1999
(151) 28.03.2001
(540)



VICTORIA
INDUSTRIAL

(730) **Victoria Industrial a.s.**, Mátová 194, Praha 10, Křeslice, 10400, CZ
(740) Ing. Karel Novotný, Žufanova 2, Praha 6, 16300
(510) (1) nerosty, minerály a horniny, vyjma stavebního kamene a těch, které obsahují kov; (6) spojovací materiál jako šrouby, matky, podložky kovové, vruty, hřebíky, trubková šroubení kovová, trubky kovové, hadice kovové a ostatní kovový instalační materiál, kovový stavební materiál, zejména kovové stavební konstrukce, kovová okna, dveře, rámy, kování, kovové tyče a profily, plechy, kovy v surovém stavu nebo polozpracované a jejich slitiny, speciální kovy, kovové rudy a jiné nerosty a horniny obsahující kov; (11) průmyslové i domácí čistící jednotky pro čištění vzduchu, spalín, odpadních plynů apod., filtry pro ně, odsířovací jednotky vodovodní zařízení, kabiny sprchové, krby; (19) vodovodní potrubí nekovové, kanalizační potrubí, kameninové nebo cementové roury, nekovový stavební materiál všeho druhu, cihly, dlaždice, betonové tvarovky, zámková dlažba, cement, písek, maltové směsi, vápno, trámy, konstrukce nekovové apod., komíny, nekovová okna, dveře, rámy, stavební kámen; (32) minerální vody, ostatní nealkoholické nápoje; (35) reklamní, propagační a inzertní činnost, služby reklamní agentury, distribuce reklamních materiálů; (37) instalatérství, topenářství, montáž, opravy a servis vodoinstalace a

topenářských výrobků, stavební činnost, výstavba občanských a průmyslových budov, objektů a podobných zařízení, opravy a rekonstrukce budov, kanalizačních a vodovodních sítí, čištění odpadů, budov, kotlů, bojlerů, komínů a potrubí, montáž průmyslových i domácích čistících jednotek pro čištění vzduchu, spalin, odpadních plynů apod., filtrů pro ně a odsiřovacích jednotek, servis a údržba, těžba a dolování minerálů, nerostů, hornin, kovových rud, stavebního kamene a dobývání minerálních vod, vrty; (40) zpracování a úprava kovů a jejich slitin, a speciálních kovů, zpracování a úprava kovových rud, nerostů, minerálů, hornin a minerálních vod.

(511) 1, 6, 11, 19, 32, 35, 37, 40
(210) O-143977

(111) **231776**
(220) 29.09.1999
(151) 28.03.2001
(540)

Valašská klobása

(730) **MP Krásno, a. s.**, Hranická 430, Valašské Meziříčí, 75761, CZ
(740) JUDr. Miroslava Hořinková, areál DEZA a. s., Valašské Meziříčí, 75728
(510) (29) maso a masné výrobky.
(511) 29
(210) O-147319

(111) **232601**
(220) 08.06.1999
(151) 24.04.2001
(540)



(591) Barevná
(730) **RT TORAX, s. r. o.**, Rudná 100, č.p. 2378, Ostrava, Záběh, 70030, CZ
(510) (12) dopravní prostředky pozemní; (37) služby týkající se údržby a oprav vozidel; (39) služby týkající se pronájmu dopravních vozidel.
(511) 12, 37, 39
(210) O-143617

(111) **232742**
(220) 25.10.1999
(151) 24.04.2001
(540)



(730) **RENOCAR, a.s.**, Podolí 445, Podolí, 66403, CZ
(740) Ing. Marie Jandová, Nerudova 1095, Kuřim, 66434
(510) (9) autobaterie, rádia; (12) vozidla, autodoplňky - pneumatiky, křídla, disky, volanty; (16) nálepky; (35) zprostředkování prodeje ojetých vozidel; (37) opravy motorových vozidel.
(511) 9, 12, 16, 35, 37
(210) O-148141

(111) **232840**
(220) 22.12.1999
(151) 24.04.2001
(540)

CENTRASEPT

(730) **Dr. Müller Pharma s.r.o.**, U Mostku 182, Hradec Králové, 50341, CZ
(740) Mgr. Roman Fojtášek, advokát, Vinohradská 6, Praha 2, 12000
(510) (30) potravinové doplňky patřící do této třídy zejména ve formě práškových směsí, tablet, dražé, kapslí, želé, sirupů apod.; (32) bylinné a vitamínové koncentráty k přípravě nealkoholických nápojů ve formě práškových směsí, tablet, dražé, kapslí, sirupů apod.
(511) 30, 32
(210) O-150225

(111) **232841**
(220) 22.12.1999
(151) 24.04.2001
(540)

NEUROZAL

(730) **Dr. Müller Pharma s.r.o.**, U Mostku 182, Hradec Králové, 50341, CZ
(740) Mgr. Roman Fojtášek, advokát, Vinohradská 6, Praha 2, 12000
(510) (30) potravinové doplňky patřící do této třídy zejména ve formě práškových směsí, tablet, dražé, kapslí, želé, sirupů apod.; (32) bylinné a vitamínové koncentráty k přípravě nealkoholických nápojů ve formě práškových směsí, tablet, dražé, kapslí, sirupů apod.
(511) 30, 32
(210) O-150226

(111) **232842**
(220) 22.12.1999
(151) 24.04.2001
(540)

PANTHEDERM

(730) **Dr. Müller Pharma s.r.o.**, U Mostku 182, Hradec Králové, 50341, CZ
(740) Mgr. Roman Fojtášek, advokát, Vinohradská 6, Praha 2, 12000
(510) (3) kosmetické přípravky a prostředky pro ošetřování pokožky ve formě mastí, krémů, gelů, pěn, sprejů, pleťových emulzí, pleťových mlék, pleťových vod, opalovacích krémů, opalovacích mlék, olejů, olejových lázní, sprchových gelů, tekutých i pevných mýdel, vod před i po holení, kosmetických přípravků a prostředků pro ošetřování vlasů a vlasové pokožky ve formě vlasových vod, šamponů, kondicionérů, tužidel, pěn, gelů apod., masážní a regenerační prostředky ve formě krémů, emulzí, gelů apod., prostředky ústní hygieny ve formě ústních vod, past, gelů apod.; (5) prostředky léčebné kosmetiky, profylaktické kosmetiky ve formě dražé, kapslí, mastí, krémů, olejů, tekutých suspenzí, emulzí, koloidních roztoků, roztoků, medicínálních čajových směsí, vitamínových přípravků apod.; (30) potravinové doplňky spadající do této třídy ve formě práškových směsí, tablet, dražé, kapslí, želé, sirupů apod.
(511) 3, 5, 30
(210) O-150227

(111) **232843**
(220) 22.12.1999
(151) 24.04.2001
(540)

PANTHEHAIR

(730) **Dr. Müller Pharma s.r.o.**, U Mostku 182, Hradec Králové, 50341, CZ
(740) Mgr. Roman Fojtášek, advokát, Vinohradská 6, Praha 2, 12000
(510) (3) kosmetické přípravky a prostředky pro ošetřování a regeneraci vlasů a vlasové pokožky ve formě vlasových vod, šamponů, kondicionérů, tužidel, pěn, gelů, olejů, emulzí, koloidních roztoků, tekutých suspenzí apod.; (5) přípravky a prostředky léčebné a profylaktické vlasové kosmetiky zejména ve formě tablet, dražé, kapslí, mastí, krémů, gelů, olejů, tekutých suspenzí, emulzí, koloidních roztoků, roztoků, medicínálních čajových směsí, vitamínových přípravků apod.; (30) potravinové doplňky spadající do této třídy zejména ve formě práškových směsí, tablet, dražé, kapslí, želé, sirupů apod.
(511) 3, 5, 30
(210) O-150228

(111) **233534**
(220) 19.03.1999
(151) 23.05.2001
(540)



- (730) **Thun 1794 a.s.**, Tovární 242, Nová Role, 36225, CZ
(740) Advokátní kancelář Sodomka-Souček, Mgr. Ivan Bramaški, U Prašné brány 3, Praha 1, 11000
- (510) (6) klempířské a zámečnické výrobky a jiné výrobky z kovu neobsažené v jiných třídách; (11) svítidla stojací, závěsná a stropní včetně lustrů a ramenových svícňů a jiná osvětlovací zařízení, klosety, bidety, jakož i jejich části a příslušenství, koupací vany, těž sedací, umyvadla, porcelánová kamna, stolní petrolejové lampy, porcelánové rukojeti k výrobkům zařazeným do tř. 11; (16) nářadí, nástroje a potřeby pro malíře, kreslíře, dekoratéry jako štětce, štětečky pro umělce, pro pozlacování, držáky štětců, mramorovací hřebeny (nástroje pro vytváření mramorového vzoru pro dekoratéry), šablony, etikety, obtiskovací nálepky, papírové obaly na zboží, kartonážní výrobky, tiskoviny, katalogy, prospekty; (19) pálicí pomůcky pro vypalování keramických a porcelánových výrobků (opěrky, rozpěrky, pouzdra, vložky, stojánky apod., vyrobené ze žáruvzdorného materiálu, např. z kordieritu); (21) uživatelské, ozdobné a figurální výrobky z porcelánu, keramiky a jemné kameniny, porcelán malovaný a barvený, porcelánové nádoby samostatné i v soupravách kávových, čajových, jídelních, likérových a speciálních (například hrnky, šálky a podšálky, konvice, cukřenky a jiné dózy, talíře a talířky, mísy, misky a nástolce, podnosy, tácy a tácky, vázy, popelníky, porcelánové svícny, kalíšky na pití i na vajíčka, porcelánové košíčky, láhve a karafy, držáky a kroužky na ubrousky atp.), stolní servírovací náčiní porcelánové, kuchyňské nádoby a nádoby pro potravinářské provozy včetně ohnivzdorných a baňky z porcelánu, čajníky, džbány a džbánky, poháry, cedníky, naběračky, podnosy na jídlo, nápoje a dorty, schránky na koření, servis na koření, porcelánové rukojeti a příborové sťenky, porcelánová držadla a upínací držadla na nádoby, formy na pečivo, lázeňské nádoby na minerální vodu, stojánky na jídelní listky, toaletní soupravy, umyvadla, kupř. volná umyvadla ve tvaru mís v soupravě se džbány na vodu, mísy na mytí rukou, distributory mýdla, držáky mýdla a mísy na mýdlo, distributory toaletního papíru, porcelánové nočníky, ptačí vaničky, pokladničky - střídaní porcelánové, flakóny na parfém a jiné toaletní nádoby a schránky, porcelánové štítky, porcelánové figurky a sošky, umělecké předměty z porcelánu, umělecké drobnůstky z porcelánu, varné nádoby (neelektrické); (35) obchodní zpravodajství, studie a průzkum trhu, marketing, propagační materiál a jeho rozšiřování (tiskovin, letáků, prospektů, vzorků), rozmnožování dokumentů, překlad informací do počítačové databáze, pořádání výstav a veletrhů k obchodním a/nebo reklamním účelům; (37) budování pozemních staveb, jejich opravy a údržba, inženýrské stavby, zednické práce, truhlářství, tesařství, klempířství, opravy a údržba motorových vozidel, instalace, revize, údržba a opravy elektrických strojů a přístrojů, měřicí a regulační techniky; (39) balení zboží, silniční doprava a její zprostředkování, uskladňování zboží, pronájem garáží a parkovišť; (42) počítačové programování, tvorba a poskytování software, projektová činnost v investiční výstavbě, projektování a konstrukce elektrických zařízení, inženýrské a projektové služby ve stavebnictví, zajišťování bezpečnosti práce, protipožární bezpečnosti a protipožární prevence a agendy s tím spojené, odborné technické poradenství, zkušebnictví zboží, zejména provádění technologických a chemických zkoušek pro výrobu keramiky a porcelánu, vypracování posudků, návrhů a dobrozdání, pronájem strojů spadajících do této třídy, technické zabezpečování výstav a veletrhů, tisk např. ofsetový, sitotisk, gumotisk a související pomocné polygrafické techniky.
- (511) 6, 11, 16, 19, 21, 35, 37, 39, 42
(210) O-141037

(111) **233579**
(220) 28.07.1999
(151) 23.05.2001
(540)

RETACEL

- (730) **LUČEBNÍ ZÁVODY DRASLOVKA a.s. KOLÍN**, Havlíčkova 605, Kolín, 28099, CZ
(740) PROPATENT, Ing. Vlasta Sedláčková, Pod Pekařkou 1, Praha 4, 14700
(510) (1) agropřípravek - chemikálie používané v zemědělství, zejména pro regulaci růstu obilí.
(511) 1
(210) O-145255

(111) **233593**
(220) 01.09.1999
(151) 23.05.2001
(540)



- (730) **Bidfood Czech Republic s.r.o.**, V Růžovém údolí 553, Kralupy nad Vltavou, Mikovice, 27801, CZ
- (510) (5) výrobky dietetické pro léčebné účely, potraviny pro děti, batolata a nemocné k léčebným účelům, potravinové přípravky a doplňky všeho druhu, jako posilující poživatiny, vitamínové přípravky, poživatiny pro doplnění redukčních diet nebo přípravků pro hubnutí, přípravky obsahující biochemické katalyzátory, zejména pro fyzicky aktivní osoby, rekonvalescenty a nemocné, vše výše uvedené pro léčebné účely, desinfekční prostředky; (29) potravinářské konzervy, omáčky na salát, polévky, polévky v sáčku, mléčné přípravky, hotová jídla konzervovaná, zmrazené maso, kuchyňské polotovary, ovoce a zelenina konzervovaná, sušená, zmrazená a zavařená, želé, džemy, kompoty, vejce, mléko a mléčné výrobky, mražené smetanové krémy i s rostlinným tukem, jogurtové, s přídavkem ovoce, ovocné krémy mražené samostatně, ovocné dřeně; (30) oplatky, cukrovinky, včetně gumových a esencí pro cukrovinky, cukrářské výrobky všeho druhu, zmrazená hotová jídla a polotovary, káva, čaj, kakao, cukr, rýže, kávové náhražky, med, led pro osvěžení, zmrzlina, obilné vločky.
- (511) 5, 29, 30
(210) O-146351

(111) **234065**
(220) 30.09.1999
(151) 25.06.2001
(540)

Krásno

- (730) **MP Krásno, a. s.**, Hranická 430, Valašské Meziříčí, 75761, CZ
(740) JUDr. Miroslava Hořínková, areál DEZA a. s., Valašské Meziříčí, 75728
(510) (29) maso a masné výrobky.
(511) 29
(210) O-147437

(111) **235399**
(220) 17.03.1999
(151) 27.08.2001
(540)

AGROBAC

- (730) **Gebauer Karel RNDr.**, Dubec 24, Třemešné, 34806, CZ
(740) Ing. Zdeněk Kučera, Dlouhá 207 (P.O.BOX 92), Slušovice, 76315
(510) (1) chemické výrobky pro zemědělství, přípravky pro výživu rostlin a hnojiva, umělá sladidla, enzymatické hydrolyzáty, prostředky pro konzervaci potravin; (5) potraviny pro zvláštní účely, vitamínové a minerální přípravky, přípravky pro účely léčebné, doplňkové látky pro výrobu krmných látek, potravinové doplňky (nutriční faktory) jako vitamíny, minerální látky, aminokyseliny, specifické mastné kyseliny a další látky s významným biologickým účinkem, veterinární přípravky, ochranné prostředky k ničení plevele a likvidaci škůdců; (7) tabletovací stroje, dávkovací stroje, míchací a homogenizační zařízení, šrotovníky a mlýny, sušárny, strojní nářadí a nástroje, náhradní díly k uvedeným strojům a zařízením; (16) tiskařské výrobky všeho druhu, periodický a neperiodický tisk, katalogy, fotografie, reklamní plakáty, knihy, manuály, presentační publikace; (29) mléko, mléčné nápoje, mlékařské výrobky, maso, vejce, ryby, drůbež; (30) přípravky pro dochucování potravin, přírodní sladidla; (31) krmiva, krmné směsi, krmné premixy, vitamíny, minerální látky a ostatní přípravky určené pro výrobu krmiv, krmných směsí, koncentrátů a premixů; (32) nealkoholické nápoje, přípravky pro průmyslovou výrobu nápojů, přípravky jako koncentráty, prášky a tablety pro spotřebitelskou přípravu nápojů, přídavné látky do nápojů; (35) reklama, propagace, zprostředkování obchodních záležitostí; (39) balení zboží a výrobků; (40) tabletování práškových směsí; (42) laboratorní analýzy, optimalizace složení krmných směsí, poradenská a konzultační činnost ve výkrmu a chovu zvířat.
(511) 1, 5, 7, 16, 29, 30, 31, 32, 35, 39, 40, 42
(210) O-140959

(111) **235409**
(220) 14.04.1999
(151) 27.08.2001
(540)

Nuget

- (730) **Mazák Roman**, 8. Května 60, Bludov, 78961, CZ
(740) Mgr. Tomáš Cimbot, advokát, Horní náměstí 365/7, Olomouc, 77900
(510) (29) maso, ryby, drůbež a zvěřina, masové výtazky, ovoce a zelenina konzervované, sušené a zavařené, želé, džemy, kompoty, vejce, mléko a mléčné výrobky, jedlé tuky a oleje; (30) káva, čaj, kakao, cukr, rýže, tapioka, ságo, kávové náhražky, mouka a přípravky z obilnin, chléb, zmrzlina, med, sirup melasový, droždí, prášky do těsta, sůl, hořčice, ocet, nálevy k ochucení, koření; (31) čerstvé ovoce a zelenina, osivo, rostliny a přírodní květiny, krmivo pro zvířata; (32) piva, minerální vody, šumivé nápoje a jiné nápoje nealkoholické, nápoje a šťávy ovocné, sirupy a jiné přípravky ke zhotovování nápojů; (33) alkoholické nápoje, zejména vína, sekty, destiláty, likéry, koktaily, lihoviny, lihové výtazky a esence, medovina; (39) automobilová doprava zboží, skladování a balení zboží.
(511) 29, 30, 31, 32, 33, 39
(210) O-141862

(111) **235431**
(220) 18.06.1999
(151) 27.08.2001
(540)

VICTORIA INDUSTRIAL

- (730) **Victoria Industrial a.s.**, Mátová 194, Praha 10, Křeslice, 10400, CZ
(740) Ing. Karel Novotný, Žufanova 2, Praha 6, 16300
(510) (1) nerosty, minerály a horniny, vyjma stavebního kamene a těch, které obsahují kov; (6) spojovací materiál jako šrouby, matky, podložky kovové, vruty, hřebíky, trubková šroubení kovová, trubky kovové, hadice kovové a ostatní kovový instalační materiál, kovový stavební materiál, zejména kovové stavební konstrukce, kovová okna, dveře, rámy, kování, kovové tyče a profily, plechy, kovy v surovém stavu nebo polozpracované a jejich slitiny, speciální kovy, kovové rudy a jiné nerosty a horniny obsahující kov; (11) průmyslové i domácí čisticí jednotky pro čištění vzduchu, spalín, odpadních plynů apod., filtry pro ně, odsiřovací jednotky vodovodní zařízení, kabiny sprchové, krby; (19) vodovodní potrubí nekovové, kanalizační potrubí, kameninové nebo cementové roury, nekovový stavební materiál všeho druhu, cihly, dlaždice, betonové tvarovky, zámková dlažba, cement, písek, maltové směsi, vápno, trámy, konstrukce nekovové apod., komíny, nekovová okna, dveře, rámy, stavební kámen; (32) minerální vody, ostatní nealkoholické nápoje; (35) zprostředkování obchodu, poskytování pomoci při provozu obchodu a při řízení obchodního podniku, reklamní, propagační a inzertní činnost, služby reklamní agentury, distribuce reklamních materiálů, znalecké posudky o rentabilitě, obchodní zprávy, rozborové studie a průzkum trhu, obchodní odhady, obchodně informační činnost; (36) činnost realitní kanceláře, služby poskytované ve finančních a peněžních obchodech a obchodování s pohledávkami, faktoring, forfaiting, záruky, kauce, ručení, odhady a oceňování; (37) instalatérství, topenářství, montáž, opravy a servis vodoinstalace a topenářských výrobků, stavební činnost, výstavba občanských a průmyslových budov, objektů a podobných zařízení, opravy a rekonstrukce budov, kanalizačních a vodovodních sítí, čištění odpadů, budov, kotlů, bojlerů, komínů a potrubí, montáž průmyslových i domácích čisticích jednotek pro čištění vzduchu, spalín, odpadních plynů apod., filtrů pro ně a odsiřovacích jednotek, servis a údržba, těžba a dolování minerálů, nerostů, hornin, kovových rud, stavebního kamene a dobývání minerálních vod, vrty; (40) zpracování a úprava kovů a jejich slitin, a speciálních kovů, zpracování a úprava kovových rud, nerostů, minerálů, hornin a minerálních vod.
(511) 1, 6, 11, 19, 32, 35, 36, 37, 40
(210) O-143976

(111) **235432**
(220) 22.06.1999
(151) 27.08.2001
(540)

ABRO

- (730) **ABRO Industries, Inc.**, 3580 Blackthorn Court, South Bend, IN, US
(740) Všeťečka Zelený Švorčík Kalenský a partneři, advokátní a patentová kancelář, JUDr. Pavel Zelený, Hájkova 1406/2, Praha 2, 12000
(510) (1) epoxy stále čisté, lepidlo na zpětné zrcátko, leštící přípravky pro pneumatiky, tmely na pneumatiky, lepidla pro průmyslové účely, víceúčelové ochranné silikonové prostředky, čisticí prostředky na přístrojovou desku, odmašťovač motoru, prostředky pro úpravu paliva, prostředky pro zvyšování oktanového čísla, úprava motorového oleje, čistič injektoru paliva, prostředky pro úpravu dieselového paliva, čistič odstraňující nánosy, zauhelnění a ucpání motoru, kapalina pro automatickou převodovku, brzdová kapalina, kapalina pro posilovač řízení, nemrzoucí směs, chladicí směs pro chladič, prostředek pro odstranění nánosů v chladiči, brusné směsi, kapalina pro startování; (2) sprejové prostředky na ochranu spodku vozů (ochrana proti korozi, rzi, vlhkosti a jiným škodlivým vlivům vozovky), ředidla pro nátěrové hmoty, lepidla pro barvy; (3) pěnové víceúčelové čisticí prostředky, barevný vosk na karoserie vozů, superzlatý pastovací vosk, silikonový vosk na vozidla, odstraňovače nátěrů, odstraňovače barev, čisticí a leštící prostředky pro nábytek, ochranné látky pro tkaniny, odstraňovače nátěrů, čisticí prostředky na sklo, čisticí prostředky na ruce; (4) sprejové silikonové mazadlo, mazadlo převodové skříně, lithiové mazadlo č.2, motorový olej, sprejová mazadla a penetrační olej; (5) pásky pro lékařské účely (chirurgická tkanina, mikroporézní, vzdorující páře v autoklávě); (7) zařízení pro tvorbu modré, červené a černé silikonové těsnící vložky, automatické opáskovací zařízení na krabice; (8) přenosné zařízení vydávající pásku pro balení (na ruční pohon), rychlý hustič pneumatik; (9) hasičí přístroje; (16) PVC/CPVC cement (lepidlo pro domácnost); (17) obří svitky pásek, maskovací pásky, vytahovací film pro balení výrobků, páska ze skleněných vláken, kartonová

uzavírací páska, páska ze stříbrného tkaniva na potrubí, hliníková foliová páska, korková páska, izolační pěnová páska, FSK povrchová páska (laminová páska ze skelných vláken), ASJ povrchová páska (páska pro všechny druhy opláštění), barevná páska na potrubí, těsnění teflonovou nití, tavicí páska, tmelící prostředek pro ucpání prasklin v chladiči, tuhnutí zátky pro hlavy válců (v prášku a kapalné formě), silikonový tmel na automobilová skla, páska na opravu čelního skla, šelaková těsnící vložka, tmelící vložka, vyplňovací hmoty, hlinky a tmel, tmelící hmoty/cementy pro výfuky.

(511) 1, 2, 3, 4, 5, 7, 8, 9, 16, 17
(210) O-144074

(111) **237211**
(220) 30.09.1999
(151) 22.10.2001
(540)

Beskyd

(730) **MP Krásno, a. s.**, Hranická 430, Valašské Meziříčí, 75761, CZ
(740) JUDr. Miroslava Hořínková, areál DEZA a. s., Valašské Meziříčí, 75728
(510) (29) maso a masné výrobky.
(511) 29
(210) O-147439

(111) **237213**
(220) 30.09.1999
(151) 22.10.2001
(540)

Rožnovský salám

(730) **MP Krásno, a. s.**, Hranická 430, Valašské Meziříčí, 75761, CZ
(740) JUDr. Miroslava Hořínková, areál DEZA a. s., Valašské Meziříčí, 75728
(510) (29) maso a masné výrobky.
(511) 29
(210) O-147442

(111) **238107**
(220) 23.03.1999
(151) 23.11.2001
(540)

SCALEXTRIC

(730) **Hornby Hobbies Limited**, Westwood, Margate, GB
(740) Rott, Růžička & Guttman Patentové, známkové a advokátní kanceláře, JUDr. Vladimír Rott, Vinohradská 37, Praha 2, 12000
(510) (28) hračky, hry, předměty na hraní, sady závodních autíček a příslušenství.
(511) 28
(210) O-141209

(111) **305917**
(220) 29.01.2009
(151) 10.06.2009
(540)

DEFLUOX

(730) **Pro.Med.CS Praha a.s.**, Telčská 1, Praha 4, 14000, CZ
(740) STUDENÁ - LABALESTRA, advokátní a patentová kancelář, Mgr. Klára Labalestra, advokát, Na Poříčí 12, Praha 1, 11000
(510) (5) farmaceutické přípravky.
(511) 5
(210) O-465407

(111) **305997**
(220) 27.01.2009
(151) 17.06.2009
(540)



(591) Barevná
(730) **KANAFAS CZ, s.r.o.**, Tyrkysová 532/31, Praha 5, Sliveneč, 15400, CZ
(740) Ing. Pavel Reichel, Lopatecká 14, Praha 4, 14700
(510) (9) ochranné plachty; (22) textilní sáčky (na balení), vozové plachty; (24) tkaniny a textilní výrobky, např. ložní prádlo, prostěradla, povlečení a pokrývky, přehozy, deky, pokrývky a povlaky na polštáře a polštářky, cestovní pokrývky, ubrusy, ubrusky, naprony, ručníky, ručníky na obličej, rohožky a textilie pro koupelny s výjimkou oděvů, filtrační textilní materiály, textilní pokrývky na záchodová prkénka, vlaječky, houně, kapesníky, textilní visačky a viněty, podšívky, látky pro spodní prádlo, prostírání, závěsy, koupelnové závěsy, nábytkové tkaniny; (25) oděvy, kloboučnické zboží, zahrnující např. čepice, čelenky, textilní rukavice a mycí rukavice, vázanky, zástěry, chňapky, košile, trička, obleky, šaty, kalhoty, sukně, saka, vesty, kabáty, halenky, závoje, spodní prádlo, spodničky, svrchní ošacení, kombinézy, bundy, kapuce, legíny, plavky, koupací ošacení, ponožky, punčochy, punčocháče, výbavy pro novorozence, pyžama, šály, šátky, zástěny; (35) zprostředkování obchodu s uvedenými textilními výrobky, pomoc při řízení obchodní činnosti, marketing, obchodní poradenství, organizování a uzavírání obchodních transakcí pro jiné, organizování kontraktů pro nákup a prodej zboží v oblasti textilu a textilních výrobků, reklama a marketing prostřednictvím Internetu, provozování virtuálních obchodních středisek na Internetu v oblasti textilu a textilních výrobků, zejména elektronické přijímání objednávek zboží a organizování prodeje.
(511) 9, 22, 24, 25, 35
(210) O-465348

(111) **306001**
(220) 02.02.2009
(151) 17.06.2009
(540)



(591) Barevná
(730) **Culek Jan**, T.G.Masaryka 96, Kostelec nad Labem, 27713, CZ
(510) (35) pomoc při řízení obchodní činnosti; (45) právní služby.
(511) 35, 45
(210) O-465467

(111) **306052**
(220) 15.01.2009
(151) 24.06.2009
(540)



(730) **Štěpánka Grundfestová**, Radějovice 55, Štířín, 25168, CZ
(740) Mgr. František Steidl, advokát, Týnská 12, Praha 1, 11000
(510) (39) provoz cestovní kanceláře, cestování, zprostředkování cestování, doprava, zprostředkování dopravy; (41) organizace a pořádání tělovýchovných, sportovních a kulturních akcí, poskytování tělovýchovných a sportovních služeb, provozování veřejných tělovýchovných škol, provozování tělovýchovných a sportovních zařízení, půjčování sportovních potřeb; (43) ubytovací služby, ubytování, zprostředkování ubytování.
(511) 39, 41, 43
(210) O-465079

(111) **306060**
(220) 04.02.2009
(151) 24.06.2009
(540)



(730) **Bidfood Czech Republic s.r.o.**, V Růžovém údolí 553, Kralupy nad Vltavou, Míkovice, 27801, CZ
(510) (29) mléčné výrobky, jako mražené smetanové krémy i s rostlinným tukem, jogurtové, s přísadkou ovoce, ovocné krémy mražené samostatně, ovocné dřeně; (30) zmrzliny, zmrzlinové poháry, led pro osvěžení, přísady do zmrzlin.
(511) 29, 30
(210) O-465564

(111) **306195**
(220) 26.01.2009
(151) 01.07.2009
(540)



(730) **Mladá fronta a.s.**, Mezi Vodami 1952/9, Praha 4 - Modřany, 14300, CZ
(510) (9) nahrané i nenahrané nosiče informací všeho druhu jako disky, diskety, CD ROM, pásky, nahrané i nenahrané nosiče zvuku a obrazu, software, elektronické publikace; (16) papír, výrobky z papíru, které nejsou zařazeny do jiných tříd, tiskoviny, periodický a neperiodický tisk, zejména časopisy,

noviny, knihy, prospekty, plakáty, fotografie, pohlednice, kalendáře, knihařské výrobky, propagační materiály a předměty z papíru, obalový materiál, tiskařské typy a štočky; (35) marketing, reklama, organizování výstav pro reklamní a komerční účely, inzertní a propagační činnost; (41) nakladatelská a vydavatelská činnost v oboru zábavních, odborných, zpravodajských a vzdělávacích tiskovin, časopisů, periodických i neperiodických publikací, zvukových, textových a audiovizuálních nosičů, produkční a agenturní činnost v oblasti zábavy, kultury a výchovy, pořádání zábavních a odborných soutěží, společenských akcí, výstav, vzdělávacích, zábavních, sportovních a kulturních akcí, odborných setkání, seminářů a konferencí.

(511) 9, 16, 35, 41
(210) O-465295

(111) **306276**
(220) 17.02.2009
(151) 01.07.2009
(540)



médium podnikatelů

(591) Barevná
(730) **Asociace malých a středních podniků a živnostníků ČR**, Sokolovská 100/94, Praha 8, Karlín, 18600, CZ
(510) (9) nosiče informací, obrazu a zvuku všeho druhu v rozsahu třídy 9, elektronické publikace; (16) nosiče informací všeho druhu v rozsahu třídy 16, tiskoviny a polygrafické výrobky, letáky, brožury, fotografie; (41) výchovná, vzdělávací a zábavní činnost, pořádání školení, kurzů, přednášek a odborných setkání, organizování a pořádání soutěží ke vzdělávacím, kulturním, výchovným a zábavním účelům, odborné poradenství, vztahující se k organizování vzdělávacích, kulturních, výchovných a zábavních setkání a soutěží, nakladatelská a vydavatelská činnost.

(511) 9, 16, 41
(210) O-465917

(111) **306279**
(220) 19.02.2009
(151) 01.07.2009
(540)

Quemed

(730) **PRO.MED.CS Praha a.s.**, Telčská 1, Praha 4, 14000, CZ
(740) **STUDENÁ - LABALESTRA**, advokátní a patentová kancelář, Mgr. Klára Labalestra, advokát, Na Poříčí 12, Praha 1, 11000
(510) (5) farmaceutické přípravky.
(511) 5
(210) O-465951

(111) **306285**
(220) 23.02.2009
(151) 01.07.2009
(540)

BOCMAN

(730) **AP Liquors s.r.o.**, Tovární 340, Dolní Bousov, 29404, CZ
(510) (32) pivo, nealkoholické nápoje; (33) alkoholické nápoje; (35) inzertní a reklamní činnost.
(511) 32, 33, 35
(210) O-466042

(111) **306499**
(220) 04.03.2009
(151) 08.07.2009
(540)



(591) Barevná
(730) **Mladá fronta a.s.**, Mezi Vodami 1952/9, Praha 4 - Modřany, 14300, CZ
(510) (16) časopisy, periodika; (35) reklamní a inzertní činnost; (41) organizování a vedení konferencí, kongresů, seminářů, symposií, školení a pracovních setkání.
(511) 16, 35, 41
(210) O-466315

(111) **306500**
(220) 04.03.2009
(151) 08.07.2009
(540)



Víme, co ostatní ani netuší...

(591) Barevná
(730) **Mladá fronta a.s.**, Mezi Vodami 1952/9, Praha 4 - Modřany, 14300, CZ
(510) (16) časopisy, periodika; (35) reklamní a inzertní činnost; (41) vydavatelství, nakladatelství.
(511) 16, 35, 41
(210) O-466316

(111) **306580**
(220) 20.02.2009
(151) 15.07.2009
(540)



(730) **Spectrum stores, a.s.**, Masarykovo náměstí 3090/15, Ostrava - Moravská Ostrava, 70200, CZ
(740) CJK|T ČERVENKA TURKOVÁ & PARTNERS Advokátní, patentová a známková kancelář, Mgr. Jana Turková, Anny Letenské 34/7, Praha 2, 12000
(510) (35) provozování obchodního a nákupního centra, inzertní, reklamní a propagační činnost prostřednictvím jakéhokoliv média, plánování obchodních a propagačních akcí, pronájem reklamních a informačních ploch; (36) správa a pronájem movitého a nemovitého majetku, pronajímání obchodů; (41) výchovná, vzdělávací, školící, zábavní, kulturní, společenská a sportovní činnost, provozování a pořádání zábavních, vzdělávacích,

kulturních a sportovních akcí a soutěží a loterií, nakladatelská a vydavatelská činnost.
(511) 35, 36, 41
(210) O-465999

(111) **306604**
(220) 27.02.2009
(151) 15.07.2009
(540)



(730) **Budějovický Budvar, národní podnik, Budweiser Budvar, National Corporation, Budweiser Budvar, Entreprise Nationale**, K. Světlé 512/4, České Budějovice 3, 37004, CZ
(740) Čermák a spol., JUDr. Karel Čermák jr. Ph.D., LL.M., Elišky Peškové 735/15, Praha 5, 15000
(510) (9) světelné reklamy, vývěsní štíty a tabule, fascie světelné; (16) tiskárenské výrobky, zejména publikace, brožury, periodika, výrobky z papíru a plastických hmot pro reklamní účely, zahrnuté v této třídě; (21) sklo a skleněné zboží, porcelán, zvláště poháry skleněné, sklenice, poháry keramické, džbány keramické, holby keramické, stojany na jídelní lístky keramické, porcelánové tácky, porcelánové džbány; (25) oděvy, obuv, kloboučnické zboží, zvláště trička a polokošile; (32) pivo.
(511) 9, 16, 21, 25, 32
(210) O-466208

(111) **306680**
(220) 16.02.2009
(151) 22.07.2009
(540)



(730) **VELOSPORT - TAUWINKL s.r.o.**, Žerotínovo náměstí 1861/38, Přerov I - Město, 75002, CZ
(740) Ing. Petr Soukup, patentový zástupce, tř. Svobody 43/39, Olomouc, 77900
(510) (9) ochranné přilby a helmy sportovní, tachometry, rychloměry, měřiče rychlosti, baterie do svítilen, nabíječky na elektrické baterie, brýle, sluneční brýle, ochranné brýle pro sportovní účely, pouzdra na brýle, cyklistické chrániče zubů, zabezpečovací zařízení proti krádeži, manometry-tlakoměry, termostaty, osobní stereo soupravy v rámci této třídy, světelná signalizace, blikáče, plachty ochranné; (11) světelné reflektory, světla a svítidla pro jízdní kola, baterky, kapesní svítilny, držáky na lampy a svítidla, kryty pro svítidla, lampy bezpečnostní, lampy pro směrové signály, signalizační světla, směrové žárovky pro vozidla, objímky a lampy na svítidla, plynové zapalovače, elektrické výbojky pro osvětlení, zářivky pro osvětlení, žárovky; (12) pozemní dopravní prostředky, zejména jízdní kola a součásti jízdních kol, cyklistické galusky, velopláště, cyklistické pláště a duše pneumatik, převodové řetězy pro pozemní vozidla, cyklistické řetězy, blatníky, cyklistické brzdy, převodové kliky, hlavice náboje (cyklistické převodové ústrojí), náhradní kola, paprsky (výplet kol), cyklistické pedály, poháněcí ústrojí, cyklistické hustilky, cyklistické rámy, cyklistická řídítka, cyklistická sedla a jejich podpěry, cyklistické stupačky, cyklistické zvonky a houkačky, cyklistické nosiče, čelisti brzd, cyklistické rukojeti (na řídítka), ráfky, představce (na řídítka).

(511) 9, 11, 12
(210) O-465859

(111) **306722**
(220) 04.03.2009
(151) 22.07.2009
(540)



(591) Barevná
(730) **Mladá fronta a.s.**, Mezi Vodami 1952/9, Praha 4 - Modřany, 14300, CZ
(510) (35) reklamní a inzertní činnost; (38) šíření zpráv a tiskovin, šíření a přenos inzercie a reklamy, vše prostřednictvím počítačových sítí včetně Internetu; (41) vydavatelství a nakladatelství, elektronické zpravodajství.
(511) 35, 38, 41
(210) O-466314

(111) **306723**
(220) 04.03.2009
(151) 22.07.2009
(540)



(591) Barevná
(730) **Mladá fronta a.s.**, Mezi Vodami 1952/9, Praha 4 - Modřany, 14300, CZ
(510) (38) šíření zpráv a tiskovin, šíření a přenos inzercie a reklamy, vše prostřednictvím počítačových sítí včetně Internetu; (41) vydavatelství a nakladatelství, elektronické zpravodajství.
(511) 38, 41
(210) O-466317

(111) **306734**
(220) 09.03.2009
(151) 22.07.2009
(540)



(730) **KASABIAN, a.s.**, Poděbradská 195/7, Praha 9, 19005, CZ
(510) (36) nájemné, nemovitosti (pronájem), pronájem kanceláří, správa majetku, správa nemovitostí.
(511) 36
(210) O-466427

(111) **306746**
(220) 11.03.2009
(151) 22.07.2009
(540)

Mladá fronta my life

(730) **Mladá fronta a.s.**, Mezi Vodami 1952/9, Praha 4 - Modřany, 14300, CZ
(510) (9) nahrané i nenahrané nosiče informací všeho druhu jako disky, diskety, CD Rom, pásky, nahrané i nenahrané nosiče zvuku a obrazu, software, elektronické publikace; (16) papír, výrobky z papíru, které nejsou zařazeny do jiných tříd, tiskoviny, periodický a neperiodický tisk, zejména časopisy, noviny, knihy, prospekty, plakáty, fotografie, pohlednice, kalendáře, knihařské výrobky, propagační materiály a předměty z papíru, obalový materiál, tiskařské typy a štočky; (35) marketing, reklama, organizování výstav pro reklamní a komerční účely, inzertní a propagační činnost; (41) nakladatelská a vydavatelská činnost v oboru zábavních, odborných, zpravodajských a vzdělávacích tiskovin, časopisů, periodických i neperiodických publikací, zvukových, textových a audiovizuálních nosičů, produkční a agenturní činnost v oblasti zábavy, kultury a výchovy, pořádání zábavních a odborných soutěží, společenských akcí, výstav, vzdělávacích, zábavních, sportovních a kulturních akcí, odborných setkání, seminářů a konferencí.
(511) 9, 16, 35, 41
(210) O-466503

(111) **306814**
(220) 09.02.2009
(151) 29.07.2009
(540)

BUBLINKA

(730) **Nováková Daniela**, Bazovského 1118/5, Praha 17, 16300, CZ
(510) (41) poskytování tělovýchovných a sportovních služeb v oblasti plavání, zejména vaničkování - plavání od ukončeného šestinedělí, plavání kojenců, batolat a dětí předškolního věku, cvičení v bazénu pro těhotné, provozování tělovýchovných a sportovních zařízení, sloužících k regeneraci a rekondici, rekvalifikační vzdělávací kurzy, zaměřené na aktivity dětí ve vodním prostředí; (43) hostinská činnost
(511) 41, 43
(210) O-465663

(111) **306981**
(220) 09.02.2009
(151) 05.08.2009
(540)



(591) Barevná
(730) **T.G., a.s.**, K Cihelnám 699, Plzeň, 32600, CZ
(740) Mgr. Irena Langrová, Skřetova 48, Plzeň, 30100
(510) (35) maloobchodní služby týkající se prodeje zboží, jmenovitě čajů, kávy, výrobků určených pro lidskou výživu, cukrovinek, alkoholu, piva, nealkoholických nápojů, parfémů, kosmetiky, cestovních potřeb, kuřiva a kuřáckých potřeb, reklama, předvádění zboží, zaslání reklamních materiálů, pronájem reklamních ploch, poradenské a konzultační služby v oblasti všech výše uvedených služeb.
(511) 35
(210) O-465682

(111) **306988**
(220) 19.02.2009
(151) 05.08.2009
(540)

můj dům

(730) **Pařorek Hynek Ing.**, Slunečná 1370, Černošice, 25228, CZ
(510) (9) magnetické, optické a jiné nosiče dat, informací, zvukových, obrazových a zvukově-obrazových záznamů spadající do tř. 9, publikace v elektronické podobě, on-line dostupné publikace v síti Internet, software na nosičích; (16) papír a výrobky z papíru, tiskoviny a polygrafické výrobky všeho druhu, např. časopisy, knihy, periodika, brožury, plakáty, fotografie, programy, vstupenky, letáky, katalogy, studijní a konferenční materiály, např. sborníky a sylaby, periodické a neperiodické tiskoviny; (35) reklamní, propagační a inzertní činnost a služby, elektronická inzerce, on-line inzerce, marketing, poradenské a zprostředkovatelské služby související s reklamním tiskem, propagací, reklamou, inzercí a marketingem, distribuce reklamních tiskovin a reklamních nosičů informací; (38) šíření tiskovin, časopisů, periodik v elektronické podobě, také prostřednictvím počítačové sítě včetně Internetu, telekomunikace, služby umožňující komunikaci jedné osoby s druhou, televizní vysílání, rozhlasové vysílání, digitální vysílání, služby spočívající v rozšiřování rozhlasových a televizních programů, vysílání teletextu, šíření elektronického programového průvodce (EPG), šíření audiovizuálních děl prostřednictvím informační nebo datové nebo elektronické nebo komunikační nebo telekomunikační nebo počítačové sítě, zejména Internetu, pomocí satelitů aj., poradenská činnost v oblasti sdělovacích prostředků, organizační zabezpečování televizního vysílání, informační služby na Internetu související s televizním vysíláním, služby na Internetu související s televizním vysíláním; (41) vydavatelská a nakladatelská činnost, zejména vydávání novin, časopisů, knih, včetně vydávání tiskovin prostřednictvím počítačových sítí, tvorba a výroba televizních pořadů, televizní zpravodajství, televizní a filmová produkce, nahrávání nosičů zvukových a/nebo obrazových, tvorba, výroba audiovizuálních děl, půjčování nahraných a nenahraných nosičů, zvukových a/nebo obrazových záznamů, zprostředkovatelská činnost v uvedených oblastech.
(511) 9, 16, 35, 38, 41
(210) O-465972

(111) **307006**
(220) 01.04.2009
(151) 05.08.2009
(540)

RAPA-DOG s.r.o. 

(730) **RAPA - DOG s.r.o.**, Židovská 68, Jičín, Staré Město, 50601, CZ
(510) (35) velkoobchod a maloobchod s krmivem.
(511) 35
(210) O-466399

(111) **307179**
(220) 26.03.2009
(151) 12.08.2009
(540)



(591) Barevná
(730) **Česká stavební a.s.**, U Pily 591, České Budějovice, 37001, CZ
(740) JUDr. Aleš Zábrš, Na Beránce 2, Praha 6, 16000
(510) (35) obstaravatelská a zprostředkovatelská činnost v oblasti stavebnictví, zejména prodej a zprostředkování prodeje stavebních materiálů všeho druhu, marketing, obchodní administrativa, poskytování stavebních informací, vše ve tř. 35; (37) stavby, opravy, instalační a montážní služby ve stavebnictví, provádění inženýrských, průmyslových, dopravních, bytových a občanských staveb, zemní práce, rekonstrukce a opravy stavebních děl; (42) investorsko-inženýrská činnost ve stavebnictví, projektová činnost v investiční výstavbě, expertizy, služby techniků, projektantů, architektů, odhady, posudky, průmyslový design, výzkum a vývoj, vše v oblasti stavebnictví.
(511) 35, 37, 42
(210) O-466866

(111) **307304**
(220) 06.04.2009
(151) 19.08.2009
(540)

botas classic

(730) **Botas a.s.**, Smetanova 842, Skuteč, 53973, CZ
(740) Ing. Pavel Reichel, Lopatecká 14, Praha 4, 14700
(510) (25) oděvy, obuv, kloboučnické zboží, včetně sportovní a vycházkové obuvi, triček, čepic, rukavic; (35) pomoc při řízení obchodní činnosti, při provozování obchodů a obchodních činností průmyslového nebo obchodního podniku, obchodní poradenství, organizování a uzavírání obchodních transakcí - v rámci této třídy, organizování kontraktů pro nákup a prodej zboží, reklama a marketing prostřednictvím Internetu, provozování virtuálních obchodních středisek na Internetu v oblasti obuvi, zejména sportovní a vycházkové obuvi, oděvů a kloboučnického zboží, elektronické přijímání objednávek zboží a organizování prodeje.
(511) 25, 35
(210) O-467099

(111) **307320**
(220) 15.04.2009
(151) 19.08.2009
(540)

DASNOBOR

(730) **CHARVÁT Group, s.r.o.**, Zbraslavice 394, Zbraslavice, 28521, CZ
(740) JUDr. Tomáš Lejček MBA, Slezská 169/10, Praha 2, 12000
(510) (1) chladicí řezné a vrtné emulze, chladicí přípravky; (4) průmyslové oleje, olejové kapaliny pro řezání; (37) servisní služby v oblasti provozování průmyslových kapalin; (42) odborné technické poradenství v oblasti provozování průmyslových kapalin.

(511) 1, 4, 37, 42
(210) O-467276

(111) **307366**
(220) 10.03.2009
(151) 26.08.2009
(540)



(591) Barevná
(730) **AgroStar cisterny, s.r.o.**, Jihlavská 623, Velká Bíteš, 59501, CZ
(510) (7) zemědělské stroje; (12) vozidla, dopravní prostředky, pozemní vozidla a jejich části pro užití v zemědělství spadající do této třídy, návěsy a nástavby vozidel; (30) pekařské výrobky; (37) servis, oprava a údržba vozidel.
(511) 7, 12, 30, 37
(210) O-466448

(111) **307429**
(220) 17.04.2009
(151) 26.08.2009
(540)

ЦИСАГАСТ

(730) **PRO.MED.CS Praha a.s.**, Telčská 1, Praha 4, 14000, CZ
(740) **STUDENÁ - LABALESTRA**, advokátní a patentová kancelář, Mgr. Klára Labalestra, advokát, Na Poříčí 12, Praha 1, 11000
(510) (5) farmaceutické přípravky.
(511) 5
(210) O-467337

(111) **307466**
(220) 12.03.2009
(151) 02.09.2009
(540)

SmartMEDIX

(730) **Medax Systems s.r.o.**, Oběžná 2075/11, Ostrava - Mariánské Hory, 70900, CZ
(510) (42) počítačové programování, software (tvorba), aktualizace počítačových programů, počítačový hardware (poradenské služby v oblasti), pronájem počítačového software, údržba počítačových programů, počítačové systémové analýzy, počítačové systémy (tvorba), webové stránky (tvorba a správa), hosting webových stránek, instalace počítačových programů, převod (konverze) dat a počítačových programů (ne fyzický), konzultace v oblasti počítačového softwaru.
(511) 42
(210) O-466511

(111) **307578**
(220) 04.02.2009
(151) 09.09.2009
(540)

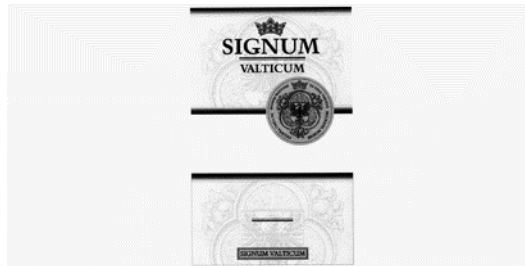

(730) **Soare sekt a.s.**, Videňská 101/119, Brno, Dolní Heršpice, 61900, CZ
(740) Mgr. Jan Andrášek, Kopečná 20, Brno, 60200
(510) (16) tiskoviny, reklamní, propagační a informační materiály spadající do této třídy, etikety, obaly papírové a z plastů jinde neuvedené, obaly a tašky z papíru a plastů; (32) piva, minerální vody, šumivé nápoje nealkoholické, nápoje a šťávy ovocné, sirupy a jiné přípravky k zhotovení nápojů; (33) alkoholické nápoje (s výjimkou pív), sekty.
(511) 16, 32, 33
(210) O-465553

(111) **307581**
(220) 06.02.2009
(151) 09.09.2009
(540)

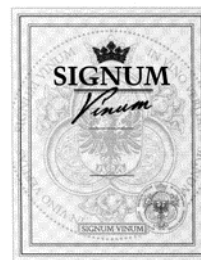

(730) **Soare sekt a.s.**, Videňská 101/119, Brno, Dolní Heršpice, 61900, CZ
(740) Mgr. Jan Andrášek, Kopečná 20, Brno, 60200
(510) (16) tiskoviny, reklamní, propagační a informační materiály spadající do této třídy, etikety, obaly papírové a z plastů jinde neuvedené, obaly a tašky z papíru a plastů; (32) piva, minerální vody, šumivé nápoje nealkoholické, nápoje a šťávy ovocné, sirupy a jiné přípravky k zhotovení nápojů; (33) alkoholické nápoje (s výjimkou pív), sekty.
(511) 16, 32, 33
(210) O-465647

(111) **307583**
(220) 12.02.2009
(151) 09.09.2009
(540)



(591) Barevná
(730) **MEDIA MARKETING SERVICES a.s.**, Koperníkova 794/6, Praha 2, 12000, CZ
(740) AK Erhartová Vitek & Partners, JUDr. Olga Erhartová, advokátka, Šafaříkova 201/17, Praha 2, 12000
(510) (35) agentury umělecké (obchodní vedení -), aktualizování reklamních materiálů, dodavatelské služby pro třetí osoby (nákup výrobků a služeb pro jiné podniky), informace (obchodní nebo podnikatelské -), informační kanceláře (komerční -), inzerce poštou, komerční správa licencí na výrobky a služby ostatních, komunikační média (prezentace výrobků v komunikačních médiích) pro účely maloobchodu, nákupní objednávky (administrativní zpracování), obchodní nebo podnikatelské informace, obchodní nebo podnikatelské informace (poskytování -), obchodní reklama (pro třetí osoby -), organizování výstav (komerčních nebo reklamních), počítačové databáze (překlad informací do -), počítačové databáze (systemizace informací do -), poradenství (odborné obchodní -), poradenství v obchodní činnosti, pořádání veletrhů pro obchodní a reklamní účely, prezentace výrobků v komunikačních médiích pro účely maloobchodu, pronájem reklamní doby v komunikačních médiích, pronájem reklamních materiálů, pronájem reklamních ploch, předvádění zboží, příprava inzertních sloupků, psaní reklamních textů, rady pro spotřebitele (komerční informace a rady pro -) (spotřebitelská poradna), reklama (propagace), reklama on-line v počítačové síti, reklamní agentury, reklamní materiály (pronájem -), reklamní materiály (aktualizování), reklamní texty (vydávání, zveřejňování, oznámení, vyhlášení, publikování -), rozhlasová reklama, rozšiřování reklamních materiálů zákazníkům (letáky, prospekty, tisky, vzorky), rozšiřování reklamních nebo inzertních materiálů, sestavování statistiky, služby (telefonní vzkazy, dotazy), služby v oblasti grafické úpravy pro reklamní účely, televizní reklamy, venkovní reklama, vydávání reklamních nebo náborových, propagačních a inzertních textů, výstřížková služba na zprávy, zajišťování předplatného telekomunikačních služeb (pro ostatní), zaslání reklamních materiálů zákazníkům, zpracování textů; (38) agentury tiskové, elektronické nástěnky (služby -) (telekomunikační služby), informační kanceláře, kabelová televize (vysílání), komunikace (telefonní -), mobilní telefony (komunikace -), počítačová komunikace, posílání zpráv, poskytování přístupu k databázím, poskytování telekomunikačních kanálů pro teleshoppingové služby, poskytování telekomunikačních připojení ke globální počítačové síti, poskytování uživatelského přístupu ke globální počítačové síti, pošta (elektronická -), pronájem přístrojů pro přenos zpráv, pronájem přístupového času ke globální počítačovým sítím, pronájem zařízení pro přenos informací, přenášení pomocí satelitních družic, přenos zpráv a obrazových informací pomocí počítače, půjčování telekomunikačních zařízení, rozhlasové vysílání, směrovací a spojovací služby pro telekomunikace, telegrafická komunikace, telegrafní služby, telekomunikace (informace o), telekomunikace (směrovací a spojovací služby pro -), televizní vysílání, teletextové služby, vysílání kabelové televize, výzvy (služby poskytované rádiem, telefonem nebo jinými elektronickými komunikačními prostředky), zprávy (zasílání -); (41) digitální zpracování obrazu (služby -), diskotéky (služby), elektronické publikování, estrády (služby v oblasti -), filmové projekce, hraní o peníze, informace o možnostech zábavy, informace o výchově a vzdělávání, karaoke (poskytování služeb -) (hudební doprovod písní dle výběru zpěváka), nahrávací studia (služby-), obrazové zpravodajství, organizování kulturních nebo vzdělávacích výstav, organizování soutěží (vzdělávacích nebo zábavných), pořádání loterií, poskytování on-line elektronických publikací (bez možnosti stažení), pronájem rozhlasových a televizních přijímačů, provozování her on-line (z počítačové sítě), předprodej vstupenek, reportérské služby, rozhlasová zábava, služby v oblasti prodeje vstupenek (zábava), soutěže (organizování vzdělávacích a zábavných -),

televizní zábava, texty (zveřejňování -) kromě reklamních, vydávání elektronických knih a časopisů on-line, výroba rozhlasových a televizních programů, vzdělávání (výchovné služby), zábava (služby -), zpravodajské služby.

(511) 35, 38, 41
(210) O-465770

(111) **307584**
(220) 12.02.2009
(151) 09.09.2009
(540)



(591) Barevná
(730) **Impression Media, s.r.o.**, Nad Petruskou 63/1, Praha 2, 12000, CZ
(740) AK Erhartová Vitek & Partners, JUDr. Olga Erhartová, advokátka, Šafaříkova 201/17, Praha 2, 12000
(510) (9) hry (herní zařízení) upravené pro použití s externí obrazovkou nebo monitorem, jednotka disková pro počítače, monitory (počítače - programy), počítačové programy (nahrané -), počítačové programy (s možností stažení), počítačový software (nahraný -), procesory (centrální procesorové jednotky), programy operačních systémů (nahrané -), programy počítačových her, publikace (elektronické -, s možností stažení), vysílací zařízení, vysílačky (telekomunikace), vysílače (telekomunikace), vysílače elektrických signálů, zvuk (zařízení na přenášení-), zvukové záznamy (pásky se -); (35) agentury umělecké (obchodní vedení -), aktualizování reklamních materiálů, dodavatelské služby pro třetí osoby (nákup výrobků a služeb pro jiné podniky), informace (obchodní nebo podnikatelské -), informační kanceláře (komerční -), inzerce poštou, komerční správa licencí na výrobky a služby ostatních, nákupní objednávky (administrativní zpracování), obchodní nebo podnikatelské informace, obchodní nebo podnikatelské informace (poskytování -), obchodní reklama (pro třetí osoby -), organizování výstav (komerčních nebo reklamních), počítačové databáze (překlad informací do -), počítačové databáze (systemizace informací do -), poradenství (odborné obchodní -), poradenství v obchodní činnosti, pořádání veletrhů pro obchodní a reklamní účely, prezentace výrobků v komunikačních médiích pro účely maloobchodu, pronájem reklamní doby v komunikačních médiích, pronájem reklamních ploch, předvádění zboží, příprava inzertních sloupků, psaní reklamních textů, rady pro spotřebitele (komerční informace a rady pro -) (spotřebitelská poradna), reklama (propagace), reklama on-line v počítačové síti, reklamní agentury, reklamní materiály (pronájem -), reklamní materiály (aktualizování), reklamní texty (vydávání, zveřejňování, oznámení, vyhlášení, publikování -), rozhlasová reklama, rozšiřování reklamních materiálů zákazníkům (letáky, prospekty, tisky, vzorky), rozšiřování reklamních nebo inzertních materiálů, sestavování statistiky, služby (telefonní vzkazy, dotazy), služby v oblasti grafické úpravy pro reklamní účely, televizní reklamy, venkovní reklama, vydávání reklamních nebo náborových, propagačních a inzertních textů, výstřížková služba na zprávy, zajišťování předplatného telekomunikačních služeb (pro ostatní), zaslání reklamních materiálů zákazníkům, zpracování textů; (38) agentury tiskové, elektronické nástěnky (služby -) (telekomunikační služby), informační kanceláře, kabelová televize (vysílání), komunikace (telefonní -), mobilní telefony (komunikace -), počítačová komunikace, posílání zpráv, poskytování přístupu k databázím, poskytování telekomunikačních kanálů pro teleshoppingové služby, poskytování telekomunikačních připojení ke globální počítačové síti, poskytování uživatelského přístupu ke globální počítačové síti, pošta (elektronická -), pronájem přístrojů pro přenos zpráv, pronájem přístupového času ke globální počítačovým sítím, pronájem zařízení pro přenos informací, přenášení pomocí satelitních družic, přenos zpráv a obrazových informací pomocí počítače, půjčování telekomunikačních zařízení, rozhlasové vysílání, směrovací a spojovací služby pro telekomunikace, telegrafní služby, telekomunikace (informace o), telekomunikace (směrovací a spojovací služby pro -), televizní vysílání,

teletextové služby, vysílání kabelové televize, výzvy (služby poskytované rádiem, telefonem nebo jinými elektronickými komunikačními prostředky), zprávy (zasílání -); (41) digitální zpracování obrazu (služby -), diskotéky (služby), elektronické publikování, estrády (služby v oblasti -), filmové projekce, hraní o peníze, informace o možnostech zábavy, informace o výchově a vzdělávání, karaoke (poskytování služeb -) (hudební doprovod písní dle výběru zpěváka), nahrávací studia (služby-), obrazové zpravodajství, organizování kulturních nebo vzdělávacích výstav, organizování soutěží (vzdělávacích nebo zábavných), pořádání loterií, poskytování on-line elektronických publikací (bez možnosti stažení), pronájem rozhlasových a televizních přijímačů, provozování her on-line (z počítačové sítě), předprodej vstupenek, reportéřské služby, rozhlasová zábava, služby v oblasti prodeje vstupenek (zábava), soutěže (organizování vzdělávacích a zábavných -), televizní zábava, texty (zveřejňování -) kromě reklamních, vydávání elektronických knih a časopisů on-line, výroba rozhlasových a televizních programů, vzdělávání (výchovné služby), zábava (služby -), zpravodajské služby.

(511) 9, 35, 38, 41
(210) O-465772

(111) **307654**
(220) 29.04.2009
(151) 09.09.2009
(540)

Vinařství Zapletal

(730) **Zapletal Václav**, Revoluční 865, Velké Bílovice, 69102, CZ
(740) Mgr. Hana Malinkovičová, advokátka, Mgr. Hana Malinkovičová, 17. listopadu 451/9, Břeclav, 69002
(510) (32) piva, minerální vody, šumivé nápoje a jiné nápoje nealkoholické, nápoje a šťávy ovocné, sirupy a jiné přípravky k zhotovení nápojů; (33) alkoholické nápoje (s výjimkou pív); (43) služby zajišťující stravování a nápoje, dočasné ubytování.

(511) 32, 33, 43
(210) O-467662

(111) **307734**
(220) 11.02.2009
(151) 15.09.2009
(540)

my
life

(730) **Mladá fronta a.s.**, Mezi Vodami 1952, Praha 4, 14300, CZ
(510) (9) nahané i nenahané nosiče informací všeho druhu jako disky, diskety, CD Rom, pásky, nahané i nenahané nosiče zvuku a obrazu, software, elektronické publikace; (16) tiskoviny, periodický a neperiodický tisk, zejména časopisy, noviny, knihy, prospekty, plakáty, fotografie, pohlednice, kalendáře, knihařské výrobky, propagační materiály a předměty z papíru s výjimkou prostírání, obalový materiál, tiskařské typy a štočky; (35) marketing, organizování výstav pro reklamní a komerční účely, inzertní a propagační činnost; (41) nakladatelská a vydavatelská činnost v oboru zábavních, odborných, zpravodajských a vzdělávacích tiskovin, časopisů, periodických i neperiodických publikací, zvukových, textových a audiovizuálních nosičů, produkční a agenturní činnost v oblasti zábavy, kultury a výchovy, pořádání zábavních a odborných soutěží, společenských akcí, výstav, vzdělávacích, zábavních, sportovních a kulturních akcí, odborných setkání, seminářů a konferencí.

(511) 9, 16, 35, 41
(210) O-465759

(111) **307748**
(220) 10.03.2009
(151) 15.09.2009
(540)

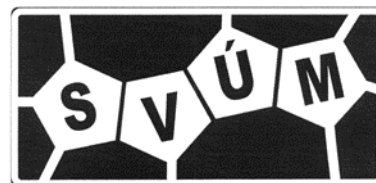

reality s.r.o.

(730) **SVÚM reality, s.r.o.**, Podnikatelská 565, Praha 9, 19011, CZ
(740) JUDr. Josef Soukup, Otakarova 5, Praha 4, 14000
(510) (35) propagační činnost a reklama, pomoc při řízení obchodních záležitostí, obchodní administrativa, kancelářské práce; (36) služby finanční, služby peněžní, služby nemovitostní.

(511) 35, 36
(210) O-466445

(111) **307813**
(220) 13.05.2009
(151) 15.09.2009
(540)

AMILIA

(730) **PRO.MED.CS Praha a.s.**, Telčská 1, Praha 4, 14000, CZ
(740) **STUDENÁ - LABALESTRA**, advokátní a patentová kancelář, Mgr. Klára Labalestra, advokát, Na Poříčí 12, Praha 1, 11000
(510) (5) farmaceutické přípravky pouze s účinnou látkou amisulpirid, mimo prostředky na ničení bývá, chmýru nebo škodlivých živočichů a dezinfekčních prostředků na WC hygienu apod.

(511) 5
(210) O-467920

(111) **307880**
(220) 30.03.2009
(151) 22.09.2009
(540)



(591) Barevná
(730) **Savencia SA**, 42 rue Rieussec, Viroflay, FR
(740) Kania, Sedlák, Smola, Ing. Lucie Lunzarová, Mendlovo náměstí 907/1a, Brno, Staré Brno, 60300
(510) (29) mléko, sýry, mléčné výrobky, jedlé oleje a tuky.

(511) 29
(210) O-466934

(111) **307881**
(220) 30.03.2009
(151) 22.09.2009
(540)



(591) Barevná
(730) **Savencia SA**, 42 rue Rieussec, Viroflay, FR
(740) Kania, Sedlák, Smola, Ing. Lucie Lunzarová, Mendlovo náměstí 907/1a, Brno, Staré Brno, 60300
(510) (29) mléko, sýry, mléčné výrobky, jedlé oleje a tuky.
(511) 29
(210) O-466935

(111) **307985**
(220) 25.02.2009
(151) 29.09.2009
(540)



(591) Barevná
(730) **Gourmet Plus Group, s.r.o.**, Do zátiší 339/10, Praha 6, Lysolaje, 16500, CZ
(510) (16) tiskoviny, publikace, knihy, časopisy, periodika, prospekty, potisky, samolepky, fotografie, plakáty, pohlednice, tácky, reklamní materiály, příručky, průvodce, brožury, poukázky, karty, formuláře, lístky, vstupenky, kupóny (vouchery), stravenky, ubrousky, papírenské zboží, psací potřeby a kancelářské potřeby (vyjma nábytku); (35) reklamní služby, obchodní management, obchodní nebo podnikatelské poradenství a informace, zprostředkování interaktivní obchodní činnosti přes Internet a zprostředkovatelská činnost v oblasti obchodu ve formě pronájmu reklamního prostoru pro držitele věrnostních karet, obchodní zprostředkovatelská činnost v oblasti gastronomie, gastrotechnologíí, potravin a tabákových výrobků, zprostředkování v oblasti provozování sítí obchodů, řízení obchodní činnosti sítí obchodů, stravovacích a ubytovacích zařízení, zprostředkování obchodních kontaktů a provádění obchodních operací, činnost podnikatelských, organizačních a ekonomických poradců, marketing, průzkum trhu, propagace, inzerce, reklama všemi druhy médií, komerční využití Internetu v oblasti komerčních internetových médií a vyhledávacích služeb, systémy zvýhodňování klíčových klientů jako například poskytování slev, přednostní a nadstandardní poskytování služeb (V.I.P. karty), organizování obchodních činností zaměřených na růst věrnosti zákazníků prostřednictvím karet na slevu, podpora hotelů, restaurací a zařízení cestovního ruchu prostřednictvím prodeje a distribuce kupónů a poukázek na slevy, zprostředkování nákupů se slevou, vydávání, zveřejňování, publikování a zaslání reklamních materiálů zákazníkům prostřednictvím elektronické pošty a globální komunikační sítě (Internet), distribuce vzorků, služby na podporu prodeje, poskytování zařízení na komerční nebo reklamní výstavy nebo jiné společenské události, systematizace informací do počítačových databází, šíření reklamních předmětů, vše zejména v oblasti gastronomie a ubytovacích služeb; (36) finanční služby, kompenzace, proplácení a vrácení peněz za kupóny, poukázky, karty na slevu, předplacené karty nebo jiné platební prostředky, vydávání cenin, cestovních šeků, cenných ústřížků; (41) agentury provozující činnost v oblasti turismu, zábavy, kultury a sportu (kromě

rezervace hotelů), rezervace vstupenek na představení, zábavné, sportovní a kulturní události, organizování vědomostních, kulturních, společenských a zábavných akcí, vydavatelství a nakladatelství, organizování a vedení seminářů, konferencí a školení, zprostředkovatelská a poradenská činnost v uvedených oborech, rozmnožování a nahrávání zvukových a zvukově-obrazových záznamů a jejich šíření; (43) hotelové služby a služby související s poskytováním jídel a nápojů, rezervace hotelů a penzionů, služby spojené s poskytováním a opatřováním stravy a nápojů, zejména v restauracích, kavárnách, barech, pivnicích, restauračních pivovarech, podnicích rychlého občerstvení, catering, ubytovací služby všeho druhu, pronájem stravovacích a ubytovacích zařízení, zprostředkování v oblasti provozování stravovacích a ubytovacích zařízení a gastrotechnologíí, služby cestovní kanceláře v rámci této třídy.

(511) 16, 35, 36, 41, 43
(210) O-466109

(111) **307998**
(220) 19.03.2009
(151) 29.09.2009
(540)



(730) **Univerzita Tomáše Bati ve Zlíně**, nám. T. G. Masaryka 5555, Zlín, 76001, CZ
(740) UTB ve Zlíně, Ing. Dana Kreizlová, nám. T. G. Masaryka 5555, Zlín, 76001
(510) (3) kosmetické a toaletní přípravky, zejména voňavky, deodoranti, přípravky, toaletní vody, kolínské vody, pleťové vody, prostředky k osvěžení pleti, tonika, vody a fixační vody na vlasy, krémy na vlasy, obličej a ruce, opalovací krémy a přípravky, mléka pro kosmetické účely, pudry na líčení, pudry na obličej, pudry na tělo, pudry v sáčcích, rtěnky, červeně na tváře, tekuté červeně, tuhý make-up, maskara, tužky na obočí, líčidla na oči, barvy a stíny na oční víčka a řasy, laky na nehty, krém na nehty, zubní prášky, zubní pasty, pěny do koupele; (14) klenoty, bižuterie, prsteny, řetízky, hodinky; (21) hřebeny, skleněné baňky, lahve; (25) čelenky, čepice, čepice se štitkem, barety, klobouky, šátky kolem krku, obuv dámská vycházková, společenská obuv, boty šněrovací, obuv sportovní, obuv plátěná, sandály, holínky polovysoké a vysoké, opasky, rukavice, rukavice dámské dlouhé, rukavice bez prstů, oděv svrchní, zimníky, kabátky krátké, kabáty svrchní, bundy sportovní, bundy sportovní s kapucí s kožešinovou nebo plyšovou vložkou, kapuce, kombinézy pryžové pro vodní lyžování, oděvy z kůže, oděvy z imitace kůže, oděvy nepromokavé, oděvy pro cyklisty, oděvy pro motoristy, oděvy tělocvičné, dresy, pláště, pletené zboží, pulovry, svetry, kamaše, šály, legíny, punčocháče-punčochové kalhoty, punčochy, prádlo spodní, podprsenky, korzety, kombiné-spodní prádlo, body-spodní prádlo, tílka-košílky, tílka-nátělníky, trička, plavky dámské, pyžama, saka, kalhoty, sukně, kostýmy, šaty dámské, vesty, župany; (28) brusle in-line, brusle kolečkové, brusle lední, obuv bruslařská s upevňovacími bruslemi, sáňky-sportovní potřeby, lyže, rukavice pro sportovní hry, boxerské rukavice, golfové rukavice, skateboardy, holenní chrániče-sportovní zboží, chrániče kolen-nákoleníky-sportovní potřeby, chrániče na lokty jako sportovní potřeby, hráčské pátky-sportovní náčiní, rakety s pružným výpletem-sportovní náčiní, hry společenské, hry stolní, šipky-hra, míče hrací a sportovní; (32) minerální vody, balené stolní vody, limonády, šumivé nápoje a jiné nápoje nealkoholické, nápoje a šťavy ovocné, sirupy a jiné přípravky k zhotovování nápojů; (33) alkoholické nápoje s výjimkou pív, zejména vína všech druhů, především jakostní víno, víno přívlastkové, archivní víno, šumivé víno, sekty, též stolní víno, nápoje obsahující víno; (35) reklamní, inzertní a propagační činnost, marketing, reklamní, inzertní a propagační činnost prostřednictvím médií, prostřednictvím telefonní sítě, datové sítě, informační sítě, elektronické sítě,

komunikační sítě nebo počítačové sítě, zejména prostřednictvím Internetu, poskytování informačních produktů reklamního charakteru, poskytování multimediálních informací komerčního charakteru, on-line inzerce, marketing a obchod, automatizované zpracování dat; (38) šíření produktů zábavného, vzdělávacího, výchovného a soutěžního charakteru prostřednictvím médií, prostřednictvím televizního vysílání, prostřednictvím sítí, prostřednictvím informační sítě, datové sítě, elektronické sítě, komunikační sítě, počítačové sítě, zejména prostřednictvím Internetu, pomocí satelitů, komunikace a poradenská činnost v oblasti sdělovacích prostředků; (40) šití a úpravy oděvů, barvení látek; (41) pořádání přehlídek, výstav kulturních nebo vzdělávacích, veletrhů, přehlídek a soutěží krásy, slavnosti a jiné kulturní, zábavné, vzdělávací a výchovné aktivity spojené s vyhodnocením účastníků, tvorba a distribuce zvukových a zvukově obrazových záznamů z těchto aktivit, tvorba a šíření audiovizuálních děl, nakladatelství a vydavatelství, fotografování modelů, reportáže, fotoreportáže, filmové reportáže, zprostředkovatelská a agenturní činnost ve výše uvedených oblastech, individuální poradenská činnost spojená s povoláním a společenským uplatněním osob v souvislosti se soutěží krásy a příbuznými aktivitami; (42) grafický design, umělecký design, fotografický design včetně oděvního návrhářství; (44) služby vizážistů; (45) společenský doprovod.

(511) 3, 14, 21, 25, 28, 32, 33, 35, 38, 40, 41, 42, 44, 45
(210) O-466685

(111) **308059**
(220) 18.05.2009
(151) 29.09.2009
(540)

TAJFUN

(730) **Pavliš & Hartmann spol. s r.o.**, V Telčicích 249, Chvaletice, 53312, CZ
(510) (7) čerpadla; (9) protipožární výzbroj zařazená do této třídy, zejména proudové usměrňovače, hubice, trysky pro požární hadice; (11) hydranty a hydrantové systémy, stabilní hasicí zařízení, proudnice; (17) požární hadice a saviče, hadice plátěné, spojovací, ohebné.

(511) 7, 9, 11, 17
(210) O-468025

(111) **308060**
(220) 18.05.2009
(151) 29.09.2009
(540)

CYKLON

(730) **Pavliš a Hartmann spol. s r.o.**, V Telčicích 249, Chvaletice, 53312, CZ
(510) (7) čerpadla; (9) protipožární výzbroj zařazená do této třídy, zejména proudové usměrňovače, hubice, trysky pro požární hadice; (11) hydranty a hydrantové systémy, stabilní hasicí zařízení, proudnice; (17) požární hadice a saviče, hadice plátěné, spojovací, ohebné.

(511) 7, 9, 11, 17
(210) O-468026

(111) **308069**
(220) 22.05.2009
(151) 29.09.2009
(540)

MAGURO CAFE

(730) **Gaetano Daneli s.r.o.**, Legionářská 632, Pardubice - Rosice, 53351, CZ
(740) Ing. Zdeněk Kučera, patentový zástupce, Dlouhá 207 (P.O. Box 92), Slušovice, 76315
(510) (30) káva, včetně kávy ve filtračních obalech, kávové výtažky, instantní káva, náhražky kávy, směsi kávy a náhražek kávy.

(511) 30
(210) O-468148

(111) **308152**
(220) 03.04.2009
(151) 06.10.2009
(540)

JE DOBRÉ VĚDĚT

(591) Barevná
(730) **Mladá fronta a.s.**, Mezi Vodami 1952/9, Praha 4 - Modřany, 14300, CZ
(510) (16) časopisy, periodika; (35) reklama, inzertní činnost; (41) vydavatelství, nakladatelství.
(511) 16, 35, 41
(210) O-467070

(111) **308287**
(220) 12.05.2009
(151) 14.10.2009
(540)

EUROPÁČEK

(730) **Daniel Dudov**, Drahobejlova 30, Praha 9 - Libeň, 19000, CZ
(740) Mgr. Jitka Vejražková, patentový zástupce, Podkovářská 6, Praha 9, 19000
(510) (16) polygrafické výrobky v rámci této třídy, tiskoviny, periodické a neperiodické publikace, brožury, katalogy, informační a reklamní produkty v papírové formě, data a databáze na papírových nosičích, ročenky, knihy, knihy k nalepování výstřížků (alba), mapy turistické, komiksy, tištěné manuály, psací potřeby, učební pomůcky, obaly z papíru, známky, samolepky, obtisky, pastelky, popisovače, psací potřeby, skicáky, školní potřeby, štětce, tužky, tuhy do tužek, archy papíru, papír a výrobky z papíru všeho druhu, lepenka a kartonážní výrobky, akvarely, alba, blahopřání i hudební, pohlednice, figurky (sošky) z papírové hmoty, fotografie, grafické reprodukce, grafiky, lepty, lístky, litografie, plakáty, letáky, portréty, prospekty, turistické příručky, mapy, atlasy, obrazy, propagační a informační materiály a upomínkové předměty spadající do této třídy jako propagační publikace, ročenky, papírové propagační bloky (papírnické výrobky), dopisní papír, etikety, kromě textilních, formuláře, karty, penály, pera plnicí, podložky na stůl papírové, poštovní známky, pouzdra s psacími potřebami, poutače z papíru nebo z lepenky, pouzdra na doklady, pytlíky jako obaly (z papíru nebo umělých hmot), štíty vývěsní z papíru nebo z lepenky, tabule reklamní z papíru nebo lepenky; (28) hry, hračky, hračky dřevěné, plastové, kovové, papírové a textilní, figurky, maňasci, dětské panenky, společenské a dětské hry, dětské stavebnice, autička, vláčky, automobilové modely zmenšené; (29) mléko, mléčné výrobky a sýry, dětské přesnídávky, ovoce a zelenina konzervované, sušené a zavažené; (30) kakao, kakaové přípravky a nápoje, čokoláda, čokoládové výrobky, čokoládové přípravky a nápoje, sladké výrobky, cukrářské výrobky, sladkosti, cukr, žvýkačky ne pro lékařské účely, pekařské výrobky, jemné pečivo, sušenky, moučníky, oplatky, karamely, dezerty, pudinky, ledové cukrovinky, zmrzlina, mražené dezerty, snídaně, cereálie, müsli, kukuřičné lupínky, cereální tyčinky; (35) reklamní, inzertní a propagační činnost, on-line inzerce, systemizace informací do počítačových databází, reprodukce fyzických a/nebo elektronických dokumentů, sběr dat do souboru, systematické uspořádání dat do souborů a databází, vyhledávání informací v počítačových souborech, kopírování dokumentů, využití Internetu ke komerčním účelům v oblasti zpracování obrazu, fotografie a loga, informace obchodní a reklamní, maloobchodní, velkoobchodní a elektronický prodej (provoz elektronických obchodů /internetových e-shopů), zejména s výrobky uvedenými ve tř. 16 určenými pro automobilový průmysl, turistický ruch a přepravu osob a zboží, s tiskovinami všeho druhu, samolepkami, otisky, psacími potřebami, reklamními předměty s potiskem, oděvy a obuví, sportovními potřebami, hračkami a hrami; (39) poskytování a zprostředkování cestovních služeb v rámci této třídy, provozování cestovní kanceláře, včetně služeb spojených s přepravou zavazadel a nákladů, organizování, zajišťování, pořádání a vedení tematických a pobytových poznávacích a odborných zájezdů, vodáckých pobytů, prázdninových pobytů, vzdělávacích a speciálních pobytů, exkurzí,

informace o zájezdech a cestách, rezervace a prodej jízdenek, místenek, poskytování informací o jízdních řádech a tarifech, poskytování informací o dopravních cestách a způsobech dopravy, průvodcovské služby, zprostředkování dopravy, přeprava turistů, rezervace a objednávky přeprav, přeprava zboží, včetně skladování a vykládky zboží, vše v rámci této třídy.

(511) 16, 28, 29, 30, 35, 39
(210) O-467934

(111) **308306**
(220) 29.05.2009
(151) 14.10.2009
(540)



(730) **Kadečka Karel**, Pravoúhlá 1677/17, Praha 5, Smíchov, 15000, CZ
(740) Mgr. Jiří Nauš, advokát, Sokolovská 438/45, Praha 8, 18600
(510) (18) batohy; (20) spací pytle na kempování; (22) stany; (25) oblečení, obuv.
(511) 18, 20, 22, 25
(210) O-468286

(111) **308312**
(220) 12.06.2009
(151) 14.10.2009
(540)

БИСОТЕКСА

(730) **Pro.Med.CS Praha a.s.**, Telčská 1, Praha 1, 14000, CZ
(740) **STUDENÁ - LABALESTRA**, advokátní a patentová kancelář, Mgr. Klára Labalestra, advokát, Na Poříčí 12, Praha 1, 11000
(510) (5) farmaceutické výrobky.
(511) 5
(210) O-468644

(111) **308411**
(220) 25.05.2009
(151) 21.10.2009
(540)



(591) Barevná
(730) **Virtshop CZ s.r.o.**, Letců 1005/4, Hradec Králové, Pražské Předměstí, 50002, CZ
(740) **BOHEMIA PATENT**, Ing. Jana Vandělíková, Vodičkova 791/41, Praha 1, 11000
(510) (9) data, databáze a jiné informační produkty na magnetických nosičích, související software a hardware, nosiče dat všeho druhu vyjma nosičů papírových, zejména audiokazety, videokazety, CD nosiče, DVD nosiče, elektronické sítě, multimediální aplikace, 3D animace, multimediální informační katalogy, elektronický vyhledávač; (16) papír, lepenka a výrobky z těchto materiálů, výrobky z papíru, papírenské zboží, periodické a neperiodické publikace, brožury, fotografie, informační produkty na papírových nosičích, letáky, plakáty, data a databáze na papírových nosičích, tištěné manuály, reklamní, propagační a uživatelské výrobky z papíru, například pohlednice, dopisní papíry, obálky, přání, kalendáře, samolepky, obtisky, kartičky, balicí papír, obaly z umělých hmot; (35) provozování sítě obchodů, obchodních středisek, marketů apod., maloobchodní prodej z pojiždných prodejen (zprostředkování obchodní činnosti), rozvážková a roznášková služba v rámci této třídy, řízení obchodní činnosti sítě obchodů, komerční informační kancelář, propagační, reklamní a inzertní činnost, předvádění zboží, rozšiřování reklamních nebo inzertních materiálů, rozhlasová a televizní reklama, poskytování pomoci při provozu obchodu, zprostředkování obchodních kontaktů, zprostředkovatelská činnost v oblasti obchodu s výrobky zařazenými do tříd 9 a 16 a ostatními službami ve tř. 35, provádění obchodních operací, informační a poradenská činnost spadající do této třídy, pomoc při řízení obchodní činnosti, organizování výstav ke komerčním a reklamním účelům, on-line reklama v počítačové síti, poskytování reklamních služeb a obchodních informací přes Internet, world wide web a/nebo prostřednictvím komunikační sítě.
(511) 9, 16, 35
(210) O-468172

(111) **308464**
(220) 11.02.2009
(151) 27.10.2009
(540)

my life

(730) **Mladá fronta a.s.**, Mezi Vodami 1952/9, Praha 4 - Modřany, 14300, CZ
(510) (9) nahrané i nenahrané nosiče informací všeho druhu jako disky, diskety, CD Rom, pásky, nahrané i nenahrané nosiče zvuku a obrazu, software, elektronické publikace; (16) tiskoviny, periodický a neperiodický tisk, zejména časopisy, noviny, knihy, prospekty, plakáty, fotografie, pohlednice, kalendáře, knihařské výrobky, propagační materiály a předměty z papíru s výjimkou prostírání, obalový materiál, tiskařské typy a štočky; (35) marketing, organizování výstav pro reklamní a komerční účely, inzertní a propagační činnost; (41) nakladatelská a vydavatelská činnost v oboru zábavních, odborných, zpravodajských a vzdělávacích tiskovin, časopisů, periodických i neperiodických publikací, zvukových, textových a audiovizuálních nosičů, produkční a agenturní činnost v oblasti zábavy, kultury a výchovy, pořádání zábavních a odborných soutěží, společenských akcí, výstav, vzdělávacích, zábavních, sportovních a kulturních akcí, odborných setkání, seminářů a konferencí.
(511) 9, 16, 35, 41
(210) O-465756

(111) **308511**
(220) 19.05.2009
(151) 27.10.2009
(540)



(730) **Schwarzer Svatoslav Ing.**, Sokolská 721, Modřice, 66442, CZ
(510) (35) propagační činnost, reklama, pomoc při řízení obchodní činnosti, obchodní administrativa, kancelářské práce; (37) stavebnictví, opravy, instalační služby; (42) vědecké a technologické služby a s nimi spojený výzkum a návrhy, průmyslové analýzy a výzkum, návrh a vývoj počítačového hardwaru a softwaru; (45) právní služby.
(511) 35, 37, 42, 45
(210) O-468046

(111) **308527**
(220) 10.06.2009
(151) 27.10.2009
(540)



(591) Barevná
(730) **Mladá fronta a.s.**, Mezi Vodami 1952/9, Praha 4 - Modřany, 14300, CZ
(510) (9) nahané i nenahané nosiče informací všeho druhu jako disky, diskety, CD Rom, pásky, nahané i nenahané nosiče zvuku a obrazu, software, elektronické publikace; (16) papír, výrobky z papíru, které nejsou zařazeny do jiných tříd, tiskoviny, periodický a neperiodický tisk, zejména časopisy, noviny, knihy, prospekty, plakáty, fotografie, pohlednice, kalendáře, knihařské výrobky, propagační materiály a předměty z papíru, obalový materiál, tiskařské typy a štočky; (35) marketing, reklama, organizování výstav pro reklamní a komerční účely, inzertní a propagační činnost; (38) přenos zpráv a obrazových informací pomocí počítače, včetně Internetu, poskytování internetových diskusních fór, počítačová komunikace; (41) nakladatelská a vydavatelská činnost v oboru zábavních, odborných, zpravodajských a vzdělávacích tiskovin, časopisů, periodických i neperiodických publikací, zvukových, textových a audiovizuálních nosičů, produkční a agenturní činnost v oblasti zábavy, kultury a výchovy, pořádání zábavních a odborných soutěží, společenských akcí, výstav, vzdělávacích, zábavních, sportovních a kulturních akcí, odborných setkání, seminářů a konferencí.
(511) 9, 16, 35, 38, 41
(210) O-468577

(111) **308539**
(220) 15.06.2009
(151) 27.10.2009
(540)

BISOTEXA

(730) **PRO.MED.CS Praha, a.s.**, Telčská 1, Praha 4, 14000, CZ
(740) **STUDENÁ - LABALESTRA**, advokátní a patentová kancelář, Mgr. Klára Labalestra, advokát, Na Poříčí 12, Praha 1, 11000
(510) (5) farmaceutické výrobky.

(511) 5
(210) O-468695

(111) **308583**
(220) 16.02.2009
(151) 04.11.2009
(540)

SEVA

(730) **BENEŠ a LÁT a.s.**, Tovární 463, Poříčany, 28914, CZ
(740) Mgr. Marie Látová, advokát, Pařížská 204/21, Praha 1, Josefov, 11000
(510) (28) hračky, jejich součásti a příslušenství, hry, stavebnice a jejich součásti a příslušenství.
(511) 28
(210) O-465864

(111) **308584**
(220) 16.02.2009
(151) 04.11.2009
(540)



(730) **BENEŠ a LÁT a.s.**, Tovární 463, Poříčany, 28914, CZ
(740) Mgr. Marie Látová, advokát, Pařížská 204/21, Praha 1, Josefov, 11000
(510) (28) hračky, jejich součásti a příslušenství, hry, stavebnice a jejich součásti a příslušenství.
(511) 28
(210) O-465866

(111) **308681**
(220) 31.03.2009
(151) 11.11.2009
(540)

Muzeum strašidel

(730) **RLA Stallion s.r.o.**, Lobežská 55, Plzeň, 32600, CZ
(510) (35) propagační činnost, reklama, pomoc při řízení obchodní činnosti, obchodní administrativa, kancelářské práce; (41) výchova, vzdělávání, zábava, sportovní a kulturní aktivity.
(511) 35, 41
(210) O-466952

(111) **308701**
(220) 20.05.2009
(151) 11.11.2009
(540)

LUGGI

(730) **LUŽAMI s.r.o.**, Vojická 1062, Praha 9, 19300, CZ
(510) (24) tkaniny a textilní výrobky - v rámci této třídy; (25) oděvy dámské, pánské, spodní, svrchní; (26) krajky a výšivky, stuhy a tkaničky, knoflíky, háčky a očka, špendlíky a jehly, poutka - galanterie.
(511) 24, 25, 26
(210) O-468065

(111) **308873**
(220) 07.04.2009
(151) 25.11.2009
(540)

ESSPE

- (730) **Areál ESSPE s.r.o.**, Domažlická 194, Plzeň, 31804, CZ
(510) (1) lepidla pro podlaháře, truhláře a jiné stavební práce; (2) mořidla, ochranné vrstvy a přípravky na dřevo, nátěry a barvy; (3) čisticí prostředky a vosky pro podlahy a truhlářské výrobky; (6) kovové dveře, zárubně, okna, rámy, vrata a jiné kovové uzávěry, kovové dveřní, okenní a nábytkové kování, kliky, panty, zámky, kladky, zarážky, zástrčky, madla, latě, lišty a další zámečnické komponenty, kovové stavební materiály a konstrukce, přenosné konstrukce, kovové podlahy a obložení stěn; (7) hydraulické otevírače a zavírače dveří, oken a jiných výplňových otvorů (části strojů), čističí, lešticí, lepicí a brusné nástroje a nářadí pro podlahářské, truhlářské, lakýrnické a jiné stavební práce (části strojů); (8) ruční nástroje a nářadí pro podlahářské, truhlářské, lakýrnické a jiné stavební práce; (9) počítačový software, software internetového obchodu, nahrané počítačové programy a programy s možností stažení, ochranné pomůcky a přístroje; (11) elektrické přístroje na topení, vaření a sušení, osvětlovací technika stacionární a přenosná, svítidla a zdroje; (17) těsnění oken a dveří, těsnící a výplňové tmely a jiné těsnící stavební materiály, zvukově izolační materiály, fólie upravující vlastnosti skel a dalších materiálů; (19) dřevěné a plastové dveře, zárubně, okna a jiné nekovové výplňové otvorů, podlahy dřevěné, laminátové, PVC, parkety a jiné nekovové podlahy, sklo lepené, tabulové, izolační, bezpečnostní, povrchově upravené a skleněné vitráže, dřevěné a jiné nekovové obložení stěn a stropů, izolační materiály, stavební plasty, papír, dřevo a materiály na bázi dřeva, mříže, střední krytiny, latě, lišty, lepenky, lepidla, stěrky, omítky, štuky, tvárnice, cihly, obklady, dlažby a jiné dřevěné, plastové a nekovové stavební hmoty a materiály pro stavby, podkladové textilie a geotextilie; (20) kancelářský, školní, bytový a jiný nábytek, stoly, stolky, poličky, postele, doplňky ze dřeva, korku, rákosu a jiných náhražek a jejich částí, vnitřní žaluzie (lišťové rolety); (27) koberce, PVC, linolea, marmolea, podlahy laminátové, dřevěné, korkové a vinylové, podlahy vrstvené, homogenní a heterogenní, nekovové dveřní rohožky; (35) dodavatelské služby pro třetí osoby, předvádění a propagace zboží, analýzy nákupních, prodejních, maloobchodních a velkoobchodních cen, zpracovávání objednávek, systemizace informací do počítačových databází, zprostředkovatelská činnost v oblasti obchodu s výše uvedenými výrobky ve tř. 1, 2, 3, 6, 7, 8, 9, 11, 17, 19, 20 a 27; (36) realitní činnost, pronájem nemovitostí, bytů, kanceláří a venkovních ploch, správa majetku a nemovitostí; (37) provádění staveb, interiérů a exteriérů staveb, rekonstrukcí, oprav a údržby staveb, provozování stavebních řemesel, instalace a dokončovací práce ve stavebnictví, zednické a obkladačské práce, klempířské, pokrývačské a tesařské práce, zámečnické, truhlářské a podlahářské práce, provádění izolace staveb, malířské a lakýrnické práce, montáž dveří, zárubní, oken a jiných výplňových otvorů, montáž kuchyňských linek a zařízení, pokládka podlahových krytin, stavební informace, zprostředkovatelská činnost v oblasti stavebnictví; (38) internetový obchod s výše uvedenými výrobky ve tř. 1, 2, 3, 6, 7, 8, 9, 11, 17, 19, 20 a 27, počítačová komunikace, elektronické služby a poskytování přístupu k databázím; (39) pronájem automobilů, doprava, nakládání a vykládání, pronájem parkovacích ploch, pronájem skladovacích hal, venkovních skladovacích ploch a kontejnerů, balení, doručování a skladování zboží; (40) zpracování dřeva a kovů, svařování, broušení a laminování, montáž materiálů na objednávku; (42) inženýrské práce, projektování, návrhy interiérů a exteriérů; (43) ubytovací služby, zásobování (catering), podávání nápojů, zprostředkovatelská činnost v oblasti stravování; (45) licence duševního vlastnictví.
(511) 1, 2, 3, 6, 7, 8, 9, 11, 17, 19, 20, 27, 35, 36, 37, 38, 39, 40, 42, 43, 45
(210) O-467144

(111) **308916**
(220) 09.06.2009
(151) 25.11.2009
(540)



- (591) Barevná
(730) **Herbamedicus, s.r.o.**, Ostružnická 325/6, Olomouc - Město, 77900, CZ
(740) **KMVS, advokátní kancelář, s.r.o.**, JUDr. Ivan David, advokát, Hellichova 1, Praha 1 - Malá Strana, 11800
(510) (3) přípravky a prostředky pro toaletní účely, kosmetika, kosmetické výrobky a přípravky, zejména přípravky pro péči a pěstění pokožky, spadající do této třídy, zvláště pak krémy, gely, mléka, tuky a oleje, vitamínové preparáty pro tělovou kosmetiku a pro zeštíhlení, masážní a masírovací gely pro odstranění svalové a kloubní bolesti a únavy a na zlepšení kondice, nikoliv pro léčebné účely; (5) výrobky a přípravky chemické, farmaceutické, veterinární, hygienické, dezinfekční, antiseptické, antibakteriální a antiparazitní v rámci této třídy, pro léčebné účely, potravinové doplňky, zejména dietetické pro léčebné účely, farmaceutické a výživové potraviny a posilující potraviny pro léčebné účely, včetně nápojů pro léčebné účely, jako jsou proteinové, vitamínové, multivitaminové, energetické, iontové, izotonické nápoje, též obohacené adaptogeny, minerální vody (včetně stopových prvků), dietetické a výživové nápoje, vše pro léčebné účely, dietní a nutriční přípravky k léčebným účelům, proteinové, vitamínové, multivitaminové, energetické, iontové, minerální (včetně stopových prvků) a výživové preparáty pro léčebné účely, bylinné čaje pro lékařské účely, léčivé byliny, cukrovinky nebo pastilky nebo tabletky nebo tobolky nebo kapsle nebo žvýkačky s léčivými přísadami, dietetické látky upravené pro lékařské účely, výživa pro kojení, doplňky výživové pro lékařské účely, bílkovinné přípravky nebo potravina pro lékařské účely, balzámy a krémy a masti pro lékařské účely, léčivé oleje, oleje pro lékařské účely, tuky pro lékařské účely, léčivé soli, tinktury pro lékařské účely, vitamínová a minerální výživa ve formě koncentrátů, proteinové koncentráty jako výživné přísady k potravinám pro léčebné účely, droždí pro farmaceutické účely, výživné nebo dietetické přípravky pro lékařské účely pro denní doplnění stravy (včetně fitness přípravků) jako instantní strava nebo samostatná (vlastní) směs, která se skládá hlavně z mléka v prášku nebo ze živočišných nebo zeleninových proteinů, také s přidáním vitamínů nebo minerálů nebo stopových prvků nebo cukru, přírodní léčivé výtažky, posilující a antibakteriální přípravky-tonika, drogy pro léčebné účely, farmaceutické přípravky pro péči o pokožku, medicínální sirupy a emulze, výtažky z bylin a kombinované přípravky vitamínů, minerálů, stopových prvků a bylinných výtažků, vše pro léčebné účely, výrobky pro prevenci nebo utišení bolesti, výrobky ze zředěných vod pro léčebné účely; (35) maloobchodní a velkoobchodní služby s výrobky uvedenými ve třídách (3) a (5), zprostředkovatelská činnost v oblasti obchodu s výše uvedenými výrobky, předvádění zboží, zprostředkování interaktivního obchodu a budování prodejních sítí, shromažďování různého zboží pro třetí osoby (kromě jejich přepravy) v rozsahu zbožíových tříd 3, 5, 29, 30, 31, 32 a 33 za účelem umožnění spotřebitelům, aby si tyto výrobky mohli pohodlně prohlížet a nakupovat, exportní a importní činnost, dovozní a vývozní agentura.
(511) 3, 5, 35
(210) O-468547

(111) **308917**
(220) 09.06.2009
(151) 25.11.2009
(540)



(591) Barevná
(730) **Herbamedicus, s.r.o.**, Ostružnická 325/6, Olomouc - Město, 77900, CZ
(740) KMVS, advokátní kancelář, s.r.o., JUDr. Ivan David, advokát, Hellichova 1, Praha 1 - Malá Strana, 11800

(510) (3) přípravky a prostředky pro toaletní účely, kosmetika, kosmetické výrobky a přípravky, zejména přípravky pro péči a pěstění pokožky spadající do této třídy, zvláště pak krémy, gely, mléka, tuky a oleje, vitamínové preparáty pro tělovou kosmetiku a pro zeštíhlení, masážní a masírovací gely pro odstranění svalové a kloubní bolesti a únavy a na zlepšení kondice, nikoliv pro léčebné účely; (5) výrobky a přípravky chemické, farmaceutické, veterinární, hygienické, dezinfekční, antiseptické, antibakteriální a antiparazitní v rámci této třídy, pro léčebné účely, potravinové doplňky, zejména dietetické pro léčebné účely, farmaceutické a výživové potraviny a posilující poživatiny pro léčebné účely, včetně nápojů pro léčebné účely, jako jsou proteinové, vitamínové, multivitaminové, energetické, iontové, izotonické nápoje, též obohacené adaptogeny, minerální vody (včetně stopových prvků), dietetické a výživové nápoje, vše pro léčebné účely, dietní a nutriční přípravky k léčebným účelům, proteinové, vitamínové, multivitaminové, energetické, iontové, minerální (včetně stopových prvků) a výživové preparáty pro léčebné účely, bylinné čaje pro lékařské účely, léčivé byliny, cukrovinky nebo pastilky nebo tabletky nebo tobolky nebo kapsle nebo žvýkačky s léčivými přísadami, dietetické látky upravené pro lékařské účely, výživa pro kojence, doplňky výživové pro lékařské účely, bílkovinné přípravky nebo potravina pro lékařské účely, balzámy a krémy a masti pro lékařské účely, léčivé oleje, oleje pro lékařské účely, tuky pro lékařské účely, léčivé soli, tinktury pro lékařské účely, vitamínová a minerální výživa ve formě koncentrátů, proteinové koncentráty jako výživné přísady k potravinám pro léčebné účely, droždí pro farmaceutické účely, výživné nebo dietetické přípravky pro lékařské účely pro denní doplnění stravy (včetně fitness přípravků) jako instantní strava nebo samostatná (vlastní) směs, která se skládá hlavně z mléka v prášku nebo ze živočišných nebo zeleninových proteinů, také s přísadkami vitamínů nebo minerálů nebo stopových prvků nebo cukru, přírodní léčivé výtažky, posilující a antibakteriální přípravky-tonika, drogy pro léčebné účely, farmaceutické přípravky pro péči o pokožku, medicínální sirupy a emulze, výtažky z bylin a kombinované přípravky vitamínů, minerálů, stopových prvků a bylinných výtažků, vše pro léčebné účely, výrobky pro prevenci nebo utišení bolesti, výrobky ze zředěných vod pro léčebné účely; (35) maloobchodní a velkoobchodní služby s výrobky uvedenými ve třídách (3) a (5), zprostředkovatelská činnost v oblasti obchodu s výše uvedenými výrobky, předvádění zboží, zprostředkování interaktivního obchodu a budování prodejních sítí, shromažďování různého zboží pro třetí osoby (kromě jejich přepravy) v rozsahu zboží tříd 3, 5, 29, 30, 31, 32 a 33 za účelem umožnění spotřebitelům, aby si tyto výrobky mohli pohodlně prohlížet a nakupovat, exportní a importní činnost, dovozní a vývozní agentura.

(511) 3, 5, 35
(210) O-468548

(111) **308998**
(220) 27.03.2009
(151) 02.12.2009
(540)



(730) **BigMedia, spol. s r.o.**, Na strži 2097/63, Praha 4, Krč, 14000, CZ
(740) Zuzana Komáromyová, Sokolovská 236, Praha 9, 19000
(510) (35) propagační činnost, reklama, pomoc při řízení obchodní činnosti, obchodní administrativa, kancelářské práce; (41) výchova, vzdělávání, zábava, sportovní a kulturní aktivity.
(511) 35, 41
(210) O-466887

(111) **308999**
(220) 27.03.2009
(151) 02.12.2009
(540)



(730) **BigMedia, spol. s r.o.**, Na strži 2097/63, Praha 4, Krč, 14000, CZ
(740) Zuzana Komáromyová, Sokolovská 236, Praha 9, 19000
(510) (35) propagační činnost, reklama, pomoc při řízení obchodní činnosti, obchodní administrativa, kancelářské práce; (41) výchova, vzdělávání, zábava, sportovní a kulturní aktivity.
(511) 35, 41
(210) O-466888

(111) **309027**
(220) 12.06.2009
(151) 02.12.2009
(540)



(591) Barevná
(730) **Savencia SA**, 42 rue Rieussec, Viroflay, FR
(740) Kania, Sedlák, Smola, Ing. Lucie Lunzarová, Mendlovo náměstí 907/1a, Brno, Staré Brno, 60300
(510) (29) mléko, sýry, mléčné výrobky, jedlé oleje a tuky.
(511) 29
(210) O-468668

(111) **309065**
(220) 10.07.2009
(151) 02.12.2009
(540)

**O TOM, CO NENÍ VIDĚT
JE DOBRÉ VĚDĚT. EURO**

(591) Barevná
(730) **Mladá fronta a.s.**, Mezi Vodami 1952/9, Praha 4 - Modřany, 14300, CZ
(510) (16) časopisy, periodika; (35) reklama, inzertní činnost; (41) vydavatelství, nakladatelství.
(511) 16, 35, 41
(210) O-469399

(111) **309086**
(220) 05.08.2009
(151) 02.12.2009
(540)

*Belgique
d'Or*

(730) **Kaufland Česká republika v.o.s.**, Bělohorská 2428/203, Praha 6 - Břevnov, 16900, CZ
(740) TRAPLOVÁ-HAKR-KUBÁT Advokátní a patentová kancelář, Mgr. Jana Šuranová Traplová, Přístavní 24, Praha 7, 17000
(510) (29) maso, ryby, drůbež a zvěřina, masové výtažky, ovoce a zelenina konzervované, sušené a zavažené, želé, džemy, kompoty, vejce, mléko a mléčné výrobky, oleje a tuky jedlé, vyrobeno v Belgii; (30) káva, čaj, kakao, cukr, rýže, tapioka, ságo, kávové náhražky, mouka a přípravky z obilnin, chléb, pečivo, cukrovinky, zmrzlina, med, sirup melasový, droždí, prášky do těsta, sůl, hořčice, ocet, nálevy (k ochucení), koření, led pro osvětlení, vyrobeno v Belgii; (31) čerstvé ovoce a zelenina, vyrobeno v Belgii.
(511) 29, 30, 31
(210) O-469948

(111) **309132**
(220) 22.05.2009
(151) 09.12.2009
(540)

orchid program

(591) Barevná
(730) **ZC s.r.o.**, Jiráskovo předměstí 633/III, Jindřichův Hradec, 37701, CZ
(510) (1) chemické výrobky určené pro průmysl, vědy a fotografii, jakož i pro zemědělství, zahradnictví a lesnictví, hnojiva pro půdu; (22) lana, provazy,

sítky, stany, plachty, plachtoviny, pytle; (44) zemědělské, zahradnické a lesnické služby.

(511) 1, 22, 44
(210) O-468136

(111) **309264**
(220) 09.06.2009
(151) 16.12.2009
(540)



(730) **Herbamedicus, s.r.o.**, Ostružnická 325/6, Olomouc - Město, 77900, CZ
(740) KMVS, advokátní kancelář, s.r.o., JUDr. Ivan David, advokát, Hellichova 1, Praha 1 - Malá Strana, 11800
(510) (3) přípravky a prostředky pro toaletní účely, kosmetika, kosmetické výrobky a přípravky, zejména přípravky pro péči a pěstění pokožky spadající do této třídy, zvláště pak krémy, gely, mléka, tuky a oleje, vitamínové preparáty pro tělovou kosmetiku a pro zštíhlení, masážní a masírovací gely pro odstranění svalové a kloubní bolesti a únavy a na zlepšení kondice, nikoliv pro léčebné účely; (5) výrobky a přípravky chemické, farmaceutické, veterinární, hygienické, dezinfekční, antiseptické, antibakteriální a antiparazitní v rámci této třídy pro léčebné účely, potravinové doplňky, zejména dietetické, farmaceutické a výživové potraviny a posilující potraviny, včetně nápojů, pro léčebné účely, jako jsou proteinové, vitamínové, multivitaminové, energetické, iontové, izotonické nápoje, též obohacené adaptogeny, minerální vody (včetně stopových prvků), dietetické a výživové nápoje, dietní a nutriční přípravky k léčebným účelům, proteinové, vitamínové, multivitaminové, energetické, iontové, minerální (včetně stopových prvků) a výživové preparáty pro léčebné účely, léčivé bylinné čaje, léčivé byliny, cukrovinky nebo pastilky nebo tablety nebo tobolky nebo kapsle nebo žvýkačky s léčivými přísadami, dietetické látky upravené pro lékařské účely, výživa pro kojení, doplňky výživové pro lékařské účely, bílkovinné přípravky nebo potravina pro lékařské účely, balzámy a krémy a masti pro lékařské účely, léčivé oleje, oleje pro lékařské účely, tuky pro lékařské účely, léčivé soli, tinktury pro lékařské účely, vitamínová a minerální výživa ve formě koncentrátů, proteinové koncentráty jako výživné přísady k potravinám upravené pro léčebné účely, droždí pro farmaceutické účely, výživné nebo dietetické přípravky pro léčebné účely pro denní doplnění stravy (včetně fitness přípravků) jako instantní strava nebo samostatná (vlastní) směs, která se skládá hlavně z mléka v prášku nebo ze živočišných nebo zeleninových proteinů, také s přísadkou vitamínů nebo minerálů nebo stopových prvků nebo cukru, přírodní léčivé výtažky, posilující a antibakteriální přípravky-tonika, drogy pro léčebné účely, farmaceutické přípravky pro péči o pokožku, medicínální sirupy a emulze, výtažky z bylin a kombinované přípravky vitamínů, minerálů, stopových prvků a bylinných výtažků, výrobky pro prevenci nebo utišení bolesti, výrobky ze zředěných vod pro léčebné účely; (29) protein pro lidskou spotřebu, proteinové výrobky a přípravky pro výživu, přípravky zvláštní výživy pro sportovce nebo osoby s vysokým energetickým výdejem, želatina, želatinové výrobky a přípravky pro výživu, tuky jedlé, oleje jedlé, extrakty z chaluh jako výživa, výživné přípravky pro denní doplnění stravy (včetně fitness přípravků) jako instantní strava nebo samostatná (vlastní) směs, která se skládá hlavně z mléka v prášku nebo ze živočišných nebo zeleninových proteinů, také s přísadkou vitamínů nebo minerálů nebo stopových prvků nebo cukru, vše nikoliv pro léčebné účely; (30) potraviny rostlinného původu připravené pro konzumaci nebo konzervování, jakož i stimulanty pro zlepšení chuti potravin, cukrovinky a potravinové doplňky ve formě práškových směsí, tabletek, tobolek, kapslí, dražé, bonbónů, pastilek, prášků, cukrovinek nebo žvýkaček, vitamíny, minerály, multiminerálové komplexy a stopové prvky jako doplňky výživy, též obohacené adaptogeny, tresti a výtažky do potravin, vše nikoliv pro lékařské účely; (35) zprostředkovatelská činnost, předvádění zboží, zprostředkování interaktivního obchodu a budování prodejních sítí, shromažďování různého zboží pro třetí osoby (kromě jejich přepravy), v rozsahu zbožíových tříd 3, 5, 29, 30, 31, 32 a 33, za účelem

umožnění spotřebitelům, aby si tyto výrobky mohli pohodlně prohlížet a nakupovat, export a prodej výrobků uvedených v těchto zbožových třídách, prodej produktů uvedených v těchto zbožových třídách inzerovaných v reklamě, dovozní a vývozní agentura.

(511) 3, 5, 29, 30, 35
(210) O-468544

(111) **309265**
(220) 09.06.2009
(151) 16.12.2009
(540)



(591) Barevná
(730) **Herbamedicus, s.r.o.**, Ostružnická 325/6, Olomouc - Město, 77900, CZ
(740) KMVS, advokátní kancelář, s.r.o., JUDr. Ivan David, advokát, Hellichova 1, Praha 1 - Malá Strana, 11800

(510) (3) přípravky a prostředky pro toaletní účely, kosmetika, kosmetické výrobky a přípravky, zejména přípravky pro péči a pěstění pokožky, spadající do této třídy, zvláště pak krémy, gely, mléka, tuky a oleje, vitamínové preparáty pro tělovou kosmetiku a pro zeštíhlení, masážní a masírovací gely pro odstranění svalové a kloubní bolesti a únavy a na zlepšení kondice, nikoliv pro léčebné účely; (5) výrobky a přípravky chemické, farmaceutické, veterinární, hygienické, dezinfekční, antiseptické, antibakteriální a antiparazitní v rámci této třídy, pro léčebné účely, potravinové doplňky, zejména dietetické pro léčebné účely, farmaceutické a výživové potraviny a posilující poživatiny pro léčebné účely, včetně nápojů pro léčebné účely, jako jsou proteinové, vitamínové, multivitaminové, energetické, iontové, izotonické nápoje, též obohacené adaptogeny, minerální vody (včetně stopových prvků), dietetické a výživové nápoje, vše pro léčebné účely, dietní a nutriční přípravky k léčebným účelům, proteinové, vitamínové, multivitaminové, energetické, iontové, minerální (včetně stopových prvků) a výživové preparáty pro léčebné účely, bylinné čaje pro lékařské účely, léčivé byliny, cukrovinky nebo pastilky nebo tabletky nebo tobolky nebo kapsle nebo žvýkačky s léčivými přísadami, dietetické látky upravené pro lékařské účely, výživa pro kojenec, doplňky výživové pro lékařské účely, bílkovinné přípravky nebo potravina pro lékařské účely, balzámy a krémy a masti pro lékařské účely, léčivé oleje, oleje pro lékařské účely, tuky pro lékařské účely, léčivé soli, tinktury pro lékařské účely, vitamínová a minerální výživa ve formě koncentrátů, proteinové koncentráty jako výživné přísady k potravinám pro léčebné účely, droždí pro farmaceutické účely, výživné nebo dietetické přípravky pro lékařské účely pro denní doplnění stravy (včetně fitness přípravků) jako instantní strava nebo samostatná (vlastní) směs, která se skládá hlavně z mléka v prášku nebo ze živočišných nebo zeleninových proteinů, také s přísadami vitamínů nebo minerálů nebo stopových prvků nebo cukru, přírodní léčivé výtažky, posilující a antibakteriální přípravky-tonika, drogy pro léčebné účely, farmaceutické přípravky pro péči o pokožku, medicínální sirupy a emulze, výtažky z bylin a kombinované přípravky vitamínů, minerálů, stopových prvků a bylinných výtažků, vše pro léčebné účely, výrobky pro prevenci nebo utišení bolesti, výrobky ze zředěných vod pro léčebné účely; (35) maloobchodní a velkoobchodní služby s výrobky uvedenými ve třídách 3 a 5, zprostředkovatelská činnost v oblasti obchodu s výše uvedenými výrobky, předvádění zboží, zprostředkování interaktivního obchodu a budování prodejních sítí, shromažďování různého zboží pro třetí osoby (kromě jejich přepravy), v rozsahu zbožových tříd 3, 5, 29, 30, 31, 32 a 33, za účelem umožnění spotřebitelům, aby si tyto výrobky mohli pohodlně prohlížet a nakupovat, exportní a importní činnost, dovozní a vývozní agentura.

(511) 3, 5, 35
(210) O-468545

(111) **309266**
(220) 09.06.2009
(151) 16.12.2009
(540)



(591) Barevná
(730) **Herbamedicus, s.r.o.**, Ostružnická 325/6, Olomouc - Město, 77900, CZ
(740) KMVS, advokátní kancelář, s.r.o., JUDr. Ivan David, advokát, Hellichova 1, Praha 1 - Malá Strana, 11800
(510) (3) přípravky a prostředky pro toaletní účely, kosmetika, kosmetické výrobky a přípravky, zejména přípravky pro péči a pěstění pokožky, spadající do této třídy, zvláště pak krémy, gely, mléka, tuky a oleje, vitamínové preparáty pro tělovou kosmetiku a pro zeštíhlení, masážní a masírovací gely pro odstranění svalové a kloubní bolesti a únavy a na zlepšení kondice, nikoliv pro léčebné účely; (5) výrobky a přípravky chemické, farmaceutické, veterinární, hygienické, dezinfekční, antiseptické, antibakteriální a antiparazitní v rámci této třídy, pro léčebné účely, potravinové doplňky, zejména dietetické pro léčebné účely, farmaceutické a výživové potraviny a posilující poživatiny pro léčebné účely, včetně nápojů pro léčebné účely, jako jsou proteinové, vitamínové, multivitaminové, energetické, iontové, izotonické nápoje, též obohacené adaptogeny, minerální vody (včetně stopových prvků), dietetické a výživové nápoje, vše pro léčebné účely, dietní a nutriční přípravky k léčebným účelům, proteinové, vitamínové, multivitaminové, energetické, iontové, minerální (včetně stopových prvků) a výživové preparáty pro léčebné účely, bylinné čaje pro lékařské účely, léčivé byliny, cukrovinky nebo pastilky nebo tabletky nebo tobolky nebo kapsle nebo žvýkačky s léčivými přísadami, dietetické látky upravené pro lékařské účely, výživa pro kojenec, doplňky výživové pro lékařské účely, bílkovinné přípravky nebo potravina pro lékařské účely, balzámy a krémy a masti pro lékařské účely, léčivé oleje, oleje pro lékařské účely, tuky pro lékařské účely, léčivé soli, tinktury pro lékařské účely, vitamínová a minerální výživa ve formě koncentrátů, proteinové koncentráty jako výživné přísady k potravinám pro léčebné účely, droždí pro farmaceutické účely, výživné nebo dietetické přípravky pro lékařské účely pro denní doplnění stravy (včetně fitness přípravků) jako instantní strava nebo samostatná (vlastní) směs, která se skládá hlavně z mléka v prášku nebo ze živočišných nebo zeleninových proteinů, také s přísadami vitamínů nebo minerálů nebo stopových prvků nebo cukru, přírodní léčivé výtažky, posilující a antibakteriální přípravky-tonika, drogy pro léčebné účely, farmaceutické přípravky pro péči o pokožku, medicínální sirupy a emulze, výtažky z bylin a kombinované přípravky vitamínů, minerálů, stopových prvků a bylinných výtažků, vše pro léčebné účely, výrobky pro prevenci nebo utišení bolesti, výrobky ze zředěných vod pro léčebné účely; (35) maloobchodní a velkoobchodní služby s výrobky uvedenými ve třídách 3 a 5, zprostředkovatelská činnost v oblasti obchodu s výše uvedenými výrobky, předvádění zboží, zprostředkování interaktivního obchodu a budování prodejních sítí, shromažďování různého zboží pro třetí osoby (kromě jejich přepravy), v rozsahu zbožových tříd 3, 5, 29, 30, 31, 32 a 33, za účelem umožnění spotřebitelům, aby si tyto výrobky mohli pohodlně prohlížet a nakupovat, exportní a importní činnost, dovozní a vývozní agentura.

(511) 3, 5, 35
(210) O-468546

(111) **309294**
(220) 14.07.2009
(151) 16.12.2009
(540)



(591) Barevná
(730) **Realsan Group, SE**, Ruprechtická 732/8, Liberec 1, 46001, CZ
(510) (37) sanace škod způsobených požárem a vodou, hydroizolace proti zemi vlhkosti, provádění staveb, jejich změn a odstraňování, stavebnictví, stavitelství, dozor nad stavbami, stavebně-montážní služby, servis a montáž stavebních prvků, stavební činnost - provádění staveb, včetně jejich změn, udržovacích prací na nich a jejich odstraňování, přípravné práce pro stavby a dokončovací stavební práce, práce spojené s realizací staveb a jejich údržbou, práce spojené s restaurováním budov a jim podobných objektů, provádění tepelných, hlukových a vlhkostních izolací a opravy těchto izolací, služby spadající do oblasti stavebnictví jako služby malířů, instalatérů, topenářů a elektroinstalatérů, práce pokrývačské a související služby opravářské, služby pronájmu nářadí a konstrukčního materiálu, služby pronájmu stavebních strojů, včetně strojů pro zemní práce, dozor nad stavbami, stavební informace, sanace budov a staveb, klempířství, montáže lešení, pokrývačské služby, štukování, sádrování, povrchové čištění budov, tapetování, utěšňování (tmelení) budov, zednické služby, provádění staveb, jejich změn a odstraňování, vše v rámci této třídy; (41) vyučování, vzdělávání, organizování a vedení seminářů, vydavatelská a nakladatelská činnost; (42) investorsko-inženýrská činnost ve stavebnictví, projektová činnost v investiční výstavbě.
(511) 37, 41, 42
(210) O-469454

(111) **309324**
(220) 11.08.2009
(151) 16.12.2009
(540)



(591) Barevná
(730) **TART, s.r.o.**, Vinohradská 91, Brno, 61800, CZ
(510) (16) papír, lepenka a výrobky z těchto materiálů, igelitové pytle jako obaly, lepicí pásy (papírníkové výrobky), fólie, vázací pásy, etikety, balicí pásy, speciální pásy, samolepicí fólie a papíry pro balení, vše v rámci této třídy; (17) plastické hmoty a výrobky polorozpracované, plast, hmoty a obaly pro obalovou techniku, obaly a fólie z PE, hadice nekovové, izolační pásy, obaly a fólie z PE a PP s výjimkou fólií na balení, teflonové fólie, spadající do této třídy, materiály těsnící, ucpávací a izolační; (22) lana, provazy, sítky, plachty, plachtoviny, pytle, materiál na vycpávky (s výjimkou kaučuku nebo plastických hmot), textilní materiály ze surových nebo umělých vláken, z papíru nebo plastické hmoty, vše v rámci této třídy.
(511) 16, 17, 22
(210) O-470068

(111) **309398**
(220) 15.04.2009
(151) 22.12.2009
(540)

HYDROCOR

(730) **CHARVÁT Group, s.r.o.**, Zbraslavice 394, Zbraslavice, 28521, CZ
(740) JUDr. Tomáš Lejček MBA, Slezská 169/10, Praha 2, 12000
(510) (37) servisní služby v oblasti provozování průmyslových kapalin; (42) odborné technické poradenství v oblasti provozování průmyslových kapalin.
(511) 37, 42
(210) O-467275

(111) **309399**
(220) 15.04.2009
(151) 22.12.2009
(540)

DASCOOL

(730) **CHARVÁT Group, s.r.o.**, Zbraslavice 394, Zbraslavice, 28521, CZ
(740) JUDr. Tomáš Lejček MBA, Slezská 169/10, Praha 2, 12000
(510) (1) chladicí řezné a vrtné emulze, chladicí přípravky; (37) servisní služby v oblasti provozování průmyslových kapalin; (42) odborné technické poradenství v oblasti provozování průmyslových kapalin.
(511) 1, 37, 42
(210) O-467277

(111) **309465**
(220) 15.07.2009
(151) 22.12.2009
(540)



(591) Barevná
(730) **Šlechta Jan**, Komenského 114, Černošice, 25228, CZ
(740) Loskotová & partneři Patentová a známková kancelář, Ing. Jarmila Loskotová, K Závětinám 727, Praha 5, 15500
(510) (16) periodické publikace, neperiodické publikace, tiskoviny, brožury, časopisy, knihy, plakáty, propagační materiály, učební potřeby a pomůcky související s metodami výuky; (41) provozování instruktážního výcviku metod k odstraňování cervikálního syndromu a k odstranění spazmů v bederní oblasti s následným zmírněním výhřezu plotének, pořádání, organizování a vedení seminářů, školení, vydávání knih, časopisů; (44) provádění komplexní fyzioterapeutické a rehabilitační péče pohybových poruch bez omezení věku pacientů a diagnóz a poradenské služby, odstraňování cervikálního syndromu a odstranění spazmů v bederní oblasti, s následným zmírněním výhřezu plotének, masérské služby, baňkové terapie, přikládání lávových kamenů, magnetoterapie, elektroterapie, úkony a služby spojené s prováděním rehabilitačních a léčebných metod.
(511) 16, 41, 44
(210) O-469513

(111) **309467**
(220) 16.07.2009
(151) 22.12.2009
(540)

ISEW

(591) Barevná
(730) **3F VISION s.r.o.**, č. p. 450, Rudník, 54372, CZ
(510) (9) brýle sluneční, sportovní i dioptrické, optické konektory, optické, jemnomechanické a optoelektronické prvky a zařízení zejména pro vláknovou optiku, řetízky a šňůry na brýle, pouzdra na brýle, počítače, monitory, CD mechaniky, mikroskopy, měřicí přístroje zaměřené na oční optiku, skleněné optické hranoly, barometry, teploměry, periskopy, čistící zařízení na optiku využívající laserového paprsku, reprodukční elektrotechnika a její části, příslušenství a náhradní díly, přístroje, nástroje k vědeckým a laboratorním účelům, přístroje a nástroje měřicí, kontrolní a dohlížecí, zabezpečovací a k přenášení rozkazů, kalibrační technika, mikroskopy, puškohledy, přístroje fotografické, kinematografické, promítací, zvětšovací a jejich příslušenství, doplňky a náhradní díly, přístroje a nástroje k vážení, záchranné i učební, přístroje pro záznam, zesilování, reprodukci a přenos zvuku, obrazu a písma, počítačové programy na veškerých nosičích spadajících do této třídy a ostatní příslušenství počítačů, speciální pouzdra na přístroje a nástroje spadající do tř. 9, buzoly, kompas, objektivy; (25) textilní výrobky spadající do této třídy, oděvy včetně sportovních oděvů a oděvů pro volný čas, obuv včetně sportovní obuvi, pantofle, sandály, střevice, pokrývky hlavy, kloboučnické zboží, zejména barety, cylindry, čapky, čepice, klobouky, klobouky textilní, punčochové zboží, rukavice včetně rukavic bez prstů, palcových a dámských dlouhých rukavic, rukávniky, konfekce, zejména svrchní oblečení, např. bundy, vesty, saka, trička a nátělníky, fleecové (počesávané) oblečení, trepky, jamy, letní, podzimní a zimní oblečení dámské, pánské i dětské, jako šaty krátké i dlouhé, košile, polokošile, bundokošile, obleky, halenky, kalhoty krátké i dlouhé, kabáty a pláště, šátky a šály, uniformy, kostýmy, jeansy, kombinézy, dětské oblečení, elastické pletené zboží, kožichy, kožešiny (oděvy), oděvní zboží, oblečení z kůže a z imitace kůže, prádlo osobní, prádlo spodní všeho druhu, oděvní doplňky spadající do této třídy, šponovky, plavky a plážové oblečení, oblečení do deště, oblečení na tenis, na golf a na další sporty, brýle, pláštěnky, kabátky, živůtky, smokiny a večerní oblečení, svetry, pulovry, paleta a ponča včetně kožešinových, teplákové soupravy, oblečení na spaní a domácí oblečení, župany, spodky, neglizé včetně pletených a krajkových, kombiné, korzetky, bokovky, podprsenky, cvičební, baletní a sportovní trikoty, punčochy, ponožky a punčochové kalhoty, spodničky, kimona, kaftany, oblečení typu kabuki, harémové oblečení, kravaty, motýlky, přezůvky, obuv určená pro jízdu na snowboardech a ostatní obuv ve třídě 25, podkolenky, turistické oděvy, pracovní oděvy spadající do této třídy, oděvní zboží z elastických tkanin, cyklistické oděvy, nátepničky, sportovní čelenky, džínové oblečení pro děti i dospělé, boa (kožešinové límce), body (spodní prádlo), bryndáčky (ne z papíru), kamaše, kapuce, maskární kostýmy, košilová sedla, koupací pláště, pracovní pláště spadající do této třídy, legíny, límečky, livrej, manžety, noční kabátky, opasky, pásky ke kalhotám, plenky dětské textilní, pletené zboží (stávkové zboží), podpatěnky, podpatky, podrážky k obuvi, podvazky, potítka, pytle na oděvy, ramínka u dámského prádla, slintáčky (ne z papíru), snímatelné límce, šerpy, výbavička pro novorozence, zástěry, závoje, zimníky, nadměrné velikosti výrobků této třídy; (28) sportovní náčiní a nástroje jako jsou rukavice pro baseball, šerm, golf, box, a další sporty, lyže, lyže vodní, obaly na lyže, snowboardy, skateboardy, prkna na surfing a windsurfing, brusle lední, kolečkové i in-line, boby, sáně, činky, disky, golfové hole, gymnastické zařízení, hokejky, hráčské páčky, hůlky pro mažoretky, chrániče a ochranné vycpávky jako části sportovní výstroje, kulečnicková tága, kuželky, lukostřelecké náčiní, náboje a pistole na paintball, ploutve na plavání, potápění, puky hokejové, rakety s pružným výpletem a výplety pro tyto rakety, stoly pro stolní tenis a stolní fotbal, šipky, talíře létající, tenisové a podobné sítě, terče, vosky na lyže, billiardové (kulečnickové) koule, horolezecká výstroj, sítě na motýly, rybářské náčiní, umělé vánoční stroměčky, ozdoby a stojany na vánoční

stroměčky (s výjimkou osvětlení a cukrovinek), hračky, nafukovací hračky, plavecké bazény (potřeby pro hru), kruhy, lehátka, nafukovací zvířátka, dětské hrnčířské kruhy, loutky, maňasci, marionety, loutková divadla a divadelka, společenské, deskové a stolní hry jako dáma, šachy, mah-jong, puzzle, vrhcáby, hra v kostky, domino, dostihy, šachovnice, hrací karty, žetony, koule, kuličky a další příslušenství her, hračky pro děti jako autíčka na hraní, automobilové modely zmenšené, balónky na hraní, bublifuk, panenky, domečky, šatičky, pokojíčky, postýlky, sací láhve pro panenky, draci létající, houpačky, hračky plyšové, hračky pohyblivé, chrastitka, káča, vlček, koloběžky, koně houpací, stavebnice a stavebnicové kostky, míče a míčky na hraní, pistole a pistolky jako hračky, hračky pro domácí zvířata, hry automatické, s výjimkou těch, které se uvádějí do chodu vhozením mince nebo těch, které jsou užívány výhradně s televizním přijímačem, hry elektronické, s výjimkou her, které jsou používány výhradně ve spojení s televizním přijímačem, zábavné stroje, automatické a automaty, výrobky zábavné pyrotechniky jako rachejtla, petardy, rozbušky a kapsle, divadelní a karnevalové masky, kaleidoskopy, kanadské žertíky (atrapy), žertovné předměty, konfety, girlandy, kouzelnické potřeby.

(511) 9, 25, 28
(210) O-469520

(111) **309527**
(220) 13.08.2009
(151) 22.12.2009
(540)



(730) **Hořické strojírný spol. s r.o.**, Chvalina 34, Hořice, 50801, CZ
(740) **HARBER IP s.r.o.**, Dukelských hrdinů 567/52, Praha 7, Holešovice, 17000
(510) (6) kovové konstrukce, výrobky z kovů, zejména součásti obsažené ve třídě 6, kovové cisterny, nádrže a zásobníky, ocelové pláště a příslušenství pro transformátory, kovové součásti a příslušenství pro nábytek; (7) úklidové stroje, zametací stroje obsažené ve třídě 7; (12) přívěsy pro osobní a nákladní automobily, návěsy pro nákladní automobily.
(511) 6, 7, 12
(210) O-470128

(111) **309627**
(220) 16.02.2009
(151) 29.12.2009
(540)

BENEŠ A LÁT

(730) **BENEŠ A LÁT a.s.**, Tovární 463, Poříčany, 28914, CZ
(740) **Mgr. Marie Látová**, advokát, Pařížská 204/21, Praha 1, Josefov, 11000
(510) (6) kovové odlitky, obecné kovy a jejich slitiny, slévárenské výrobky všeho druhu z železných a neželezných kovů a slitin kovů, zejména z oceli, litiny, mosazi a bronzu, kovové polotovary a odlitky pro různé užití, kovové formy pro odlévání, kovové modely výrobků, kovové hutní materiály všeho druhu, spojovací materiály kovové, stavební kovové materiály a konstrukce, armatury kovové, kovové výtzuže, kovové materiály pro slévání, sváření a pájení, kovové výrobky zámečnické a klempířské, kování kovové, potrubí kovové, průmyslové nádoby, nádrže a sudy z kovů, ocelová lana, druhotné suroviny z kovů; (7) průmyslové stroje a zařízení pro slévárenství v rámci této třídy; (17) výlisky z plastů - polotovary z plastických hmot; (28) hračky, jejich součásti a příslušenství, hry, stavebnice a jejich součásti a příslušenství; (40) slévárenství - slévání, odlévání železných a neželezných kovů všeho druhu, zpracování a úprava materiálů, zejména kovů, strojní opracování kovových odlitků, poradenství v oblasti slévárenství, provádění povrchových úprav a opracování strojírenských výrobků.
(511) 6, 7, 17, 28, 40
(210) O-465865

(111) **309628**
(220) 16.02.2009
(151) 29.12.2009
(540)

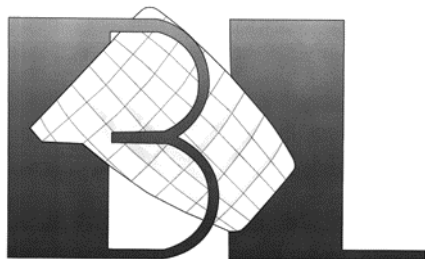

(730) **BENEŠ a LÁT a.s.**, Tovární 463, Poříčany, 28914, CZ
(740) Mgr. Marie Látová, advokát, Pařížská 204/21, Praha 1, Josefov, 11000
(510) (6) kovové odlitky, obecné kovy a jejich slitiny, slévárenské výrobky všeho druhu z železných a neželezných kovů a slitin kovů, zejména z oceli, litiny, mosazi a bronzu, kovové polotovary a odlitky pro různé užití, kovové formy pro odlévání, kovové modely výrobků, kovové hutní materiály všeho druhu, spojovací materiály kovové, stavební kovové materiály a konstrukce, armatury kovové, kovové výztuže, kovové materiály pro slévání, sváření a pájení, kovové výrobky zámečnické a klempířské, kování kovové, potrubí kovové, průmyslové nádoby, nádrže a sudy z kovů, ocelová lana, druhotné suroviny z kovů; (7) průmyslové stroje a zařízení pro slévárenství v rámci této třídy; (17) výlisky z plastů - polotovary z plastických hmot; (28) hračky, jejich součásti a příslušenství, hry, stavebnice a jejich součásti a příslušenství; (40) slévárenství - slévání, odlévání železných a neželezných kovů všeho druhu, zpracování a úprava materiálů, zejména kovů, strojní opracování kovových odlitků, poradenství v oblasti slévárenství, provádění povrchových úprav a opracování strojírenských výrobků.
(511) 6, 7, 17, 28, 40
(210) O-465867

(111) **309647**
(220) 25.06.2009
(151) 29.12.2009
(540)



(591) Barevná
(730) **Mladá fronta a.s.**, Mezi Vodami 1952/9, Praha 4 - Modřany, 14300, CZ
(510) (9) nahané i nenahané nosiče informací všeho druhu jako disky, diskety, CD ROM, pásky, nahané i nenahané nosiče zvuku a obrazu, software, elektronické publikace; (16) papír, výrobky z papíru, které nejsou zařazeny do jiných tříd, tiskoviny, periodický a neperiodický tisk, zejména časopisy, noviny, knihy, prospekty, plakáty, fotografie, pohlednice, kalendáře, knihařské výrobky, propagační materiály a předměty z papíru, obalový materiál, tiskařské typy a štočky; (35) marketing, reklama, organizování výstav pro reklamní a komerční účely, inzertní a propagační činnost; (38) přenos zpráv a obrazových informací pomocí počítače, včetně Internetu, poskytování internetových diskusních fór, počítačová komunikace; (41) nakladatelská a vydavatelská činnost v oboru zábavních, odborných, zpravodajských a vzdělávacích tiskovin, časopisů, periodických i neperiodických publikací, zvukových, textových a audiovizuálních nosičů, produkční a agenturní činnost v oblasti zábavy, kultury a výchovy, pořádání zábavních a odborných soutěží, společenských akcí, výstav, vzdělávacích, zábavních, sportovních a kulturních akcí, odborných setkání, seminářů a konferencí.
(511) 9, 16, 35, 38, 41
(210) O-469054

(111) **309858**
(220) 02.09.2009
(151) 06.01.2010
(540)

SOLICAD

(730) **SoliCAD, s.r.o.**, Kbel 26, Benátky nad Jizerou, 29471, CZ
(510) (9) software pro počítače; (41) školení; (42) aktualizace počítačových programů, architektura, grafický desig, hosting webových stránek, inženýrské práce, konzultace v oblasti počítačového softwaru, projektová činnost, studie technických projektů, pronájem počítačového software, výzkum v oboru strojírenství, tvorba software, vývoj a výzkum nových výrobků.
(511) 9, 41, 42
(210) O-470536

(111) **309989**
(220) 17.08.2009
(151) 13.01.2010
(540)

BATERKA

(730) **Laventola s.r.o.**, Dělnická 1481/71, Praha 7, Holešovice, 17000, CZ
(510) (43) pohostinství, restaurace.
(511) 43
(210) O-470195

(111) **310034**
(220) 25.06.2009
(151) 20.01.2010
(540)



(730) **PEKAŘI a spol., spol. s r.o.**, Porubská 6132/19, Ostrava, 70800, CZ
(740) Ing. Josef Bocek, Dělnická 19/1168, Havířov, 73601
(510) (5) dietní, výživné, dietetické, bezlepkové a bezcholesterolové pekárenské a cukrářské výrobky, rovněž tyto výrobky obohacené vitamíny, organickými a anorganickými látkami pro humánní využití včetně ostatních potravin, mouky bezlepkové, dietní a výživné, odpad ze zpracovaného obilného zrna, přípravky ze sladu pro dietetické účely, nutriční dietetické doplňky, pekárenské výrobky pro kojence, děti a nemocné - vše určené pro léčebné účely, léčivé byliny; (29) suroviny a polotovary pro pekárenskou a cukrářskou výrobu spadající do této třídy, pekařské tuky, tukové náhražky, sezamový olej, kukuřičný olej, výrobky pro zušlechťování poživatin spadající do této třídy, mléko a vejce a výrobky z nich, výrobky z olejnin a luštěnin; (30) nezpracovaná a zpracovaná mouka včetně přísad, zahušťovací a pojící činidla, obilní klíčky, veškeré pekárenské výrobky, zejména chléb (např. konzumní, celozrnný, vícezrnný, toustový a další druhy chleba), běžné pečivo (jako jsou rohlíky, housky, žemle, bagety, veky apod.), jemné a trvanlivé pečivo (např. koláče, koláčky, buchty, vánočky, mazance, záviný, bábovky a další sladké pečivo), drobné cukroví a cukrářské výrobky, těsta a těstářenské výrobky z listového a plundrového těsta (plněné i bez náplně), slané pečivo, sušenky, suchary, oplatky, kekсы, včetně strouhanky a kostek do knedlíku, mouka a moučné výrobky všech druhů, výrobky z obilnin, mlynářské výrobky všech druhů, výrobky obsahující obiloviny, olejiny, luštěniny a směsi z nich spadající do této třídy, pečivové hmoty, pasty nebo prášky (pekárenské a cukrářské), mražené výrobky z těsta a pečivových hmot, škrobovité výrobky spadající do této třídy, sladové pečivo, cukrovinky nečokoládové i čokoládové, káva, čaj, kakao a jejich extrakty, rýže, cukr, med, sůl, kmín, droždí, kypřicí prášky a přípravky zlepšující vlastnosti těsta, melasový sirup, koření a jeho směsi, potravinářské dresingy, zmrazené pekárenské a cukrářské výrobky, suroviny a polotovary pro pekárenskou a cukrářskou výrobu spadající do této třídy.

(511) 5, 29, 30
(210) O-469029

(111) **310065**
(220) 09.09.2009
(151) 20.01.2010
(540)

The logo for EUREX Medica features the word "EUREX" in a bold, black, sans-serif font, with a red horizontal bar behind it. To the right of "EUREX", the word "Medica" is written in a red, cursive script font.

(591) Barevná
(730) **EUREX MEDICA, spol. s r.o.**, Výstavní 604/111, Ostrava - Vítkovice, 70300, CZ
(510) (5) diagnostické a další reagenty, přípravky, produkty, prostředky, chemikálie, čisticí a dezinfekční přípravky a prostředky, živné půdy, dietetické přípravky a produkty, vše pro humánní a veterinární medicínu; (9) zařízení, prostředky a systémy pro měření a vyhodnocování fyzikálních veličin; (10) přístroje, zařízení, produkty, prostředky, přípravky a spotřební materiál pro humánní a veterinární medicínu, spadající do této třídy.
(511) 5, 9, 10
(210) O-470651

(111) **310066**
(220) 09.09.2009
(151) 20.01.2010
(540)



(591) Barevná
(730) **EUREX MEDICA, spol. s r.o.**, Výstavní 604/111, Ostrava - Vítkovice, 70300, CZ
(510) (5) diagnostické a další reagenty, přípravky, produkty, prostředky, chemikálie, čisticí a dezinfekční přípravky a prostředky, živné půdy, dietetické přípravky a produkty, vše pro humánní a veterinární medicínu; (9) zařízení, prostředky a systémy pro měření a vyhodnocování fyzikálních veličin; (10) přístroje, zařízení, produkty, prostředky, přípravky a spotřební materiál pro humánní a veterinární medicínu, spadající do této třídy.
(511) 5, 9, 10
(210) O-470652

(111) **310067**
(220) 09.09.2009
(151) 20.01.2010
(540)



(591) Barevná
(730) **EUREX MEDICA, spol. s r.o.**, Výstavní 604/111, Ostrava - Vítkovice, 70300, CZ
(510) (5) diagnostické a další reagenty, přípravky, produkty, prostředky, chemikálie, čisticí a dezinfekční přípravky a prostředky, živné půdy, dietetické přípravky a produkty, vše pro humánní a veterinární medicínu; (9) zařízení, prostředky a systémy pro měření a vyhodnocování fyzikálních veličin; (10) přístroje, zařízení, produkty, prostředky, přípravky a spotřební materiál pro humánní a veterinární medicínu, spadající do této třídy.
(511) 5, 9, 10
(210) O-470653

(111) **310628**
(220) 30.09.2009
(151) 10.02.2010
(540)



(730) **Dormakaba Austria GmbH**, Ulrich-Bremi Str. 2, A 3130 Herzogenburg, AT
(740) Mgr. Ondřej Čálek, patentový zástupce, Nad Palatou 12, Praha 5, 15000
(510) (6) zámečnické výrobky obsažené v této třídě, zejména zámky bezpečnostní, visací, stavební, nábytkové, pro motorová vozidla, přídavné a podobné, klíče kovové do zámků a zámkových bezpečnostních vložek, kování pro všechny druhy zámků, kování dveří, oken, nábytku, trezory, nedobytné pokladny a schránky; (37) servis a opravy výše uvedených výrobků; (40) odlévání kovů, lisování klíčů, frézování, odlévání, lisování a obrábění profilů klíčů.
(511) 6, 37, 40
(210) O-471130

(111) **310798**
(220) 24.07.2009
(151) 24.02.2010
(540)

 **Global Bag**

(730) **Pevný Roman**, Na Hrázi 3288/52, Znojmo, 67181, CZ
(740) JUDr. Ondřej Doležal, advokát, Koliště 1912/13, Brno, 60200
(510) (17) gumové pytle na balení; (22) pytle na přepravu a uskladnění volně loženého (sypaného) zboží, pytle na poštu, pytle na praní pleteného zboží, pytlíky textilní na balení, karbonová vlákna na textilní užití, kavylová vlákna, kokosová vlákna, konopí (materiál), len surový, řemeny nekovové na manipulování s náklady, pásy nekovové na manipulování s nákladem, smyčky závěsné nekovové na manipulování s nákladem, textilní vlákna, umělohmotná vlákna pro textilní účely, vlákna skleněná na textilní užití; (24) pytlovina (žíněné tkaniny), textilie (materiály), textilie netkané, textilie ze syntetických materiálů (náhražkové tkaniny), tkaniny, tkaniny elastické, tkaniny k textilnímu užití, tkaniny konopné, tkaniny lněné, tkaniny pogumované, ne pro papírenské účely.
(511) 17, 22, 24
(210) O-469695

(111) **310799**
(220) 24.07.2009
(151) 24.02.2010
(540)

 **BohemiaBag**

(730) **Pevný Roman**, Na Hrázi 3288/52, Znojmo, 67181, CZ
Pevná Ludmila, Na Hrázi 3288/52, Znojmo, 67181, CZ
(740) JUDr. Ondřej Doležal, advokát, Koliště 1912/13, Brno, 60200
(510) (17) gumové pytle na balení; (22) pytle na přepravu a uskladnění volně loženého (sypaného) zboží, pytle na poštu, pytle na praní pleteného zboží, pytlíky textilní na balení, karbonová vlákna na textilní užití, kavylová vlákna, kokosová vlákna, konopí (materiál), len surový, řemeny nekovové na manipulování s náklady, pásy nekovové na manipulování s nákladem, smyčky závěsné nekovové na manipulování s nákladem, textilní vlákna, umělohmotná vlákna pro textilní účely, vlákna skleněná na textilní užití; (24) pytlovina (žíněné tkaniny), textilie (materiály), textilie netkané, textilie ze syntetických materiálů (náhražkové tkaniny), tkaniny, tkaniny elastické, tkaniny k textilnímu užití, tkaniny konopné, tkaniny lněné, tkaniny pogumované, ne pro papírenské účely.
(511) 17, 22, 24
(210) O-469696

(111) **310826**
(220) 02.09.2009
(151) 24.02.2010
(540)

PROGECAD

(730) **SoliCAD, s.r.o.**, Kbel 26, Benátky nad Jizerou, 29471, CZ
(510) (9) software pro počítače; (16) manuály a instrukční materiály.

(511) 9, 16
(210) O-470535

(111) **310828**
(220) 02.09.2009
(151) 24.02.2010
(540)



(591) Barevná
(730) **Bidfood Czech Republic s.r.o.**, V Růžovém údolí 553, Kralupy nad Vltavou, Mikovice, 27801, CZ
(510) (29) spotřebitelsky zpracovaná kuřata čerstvá, celá kuřata, porcovaná kuřata, kuřecí čtvrtky, kuřecí stehna, kuřecí křídla, kuřecí řízky.
(511) 29
(210) O-470546

(111) **311081**
(220) 11.09.2009
(151) 17.03.2010
(540)

 **STAVING ALDICE**
SPOL. S R.O.
STAVEBNÍ FIRMA

(730) **STAVING, spol. s r.o.**, Jičínská 66, Valdice, 50711, CZ
(510) (19) stavební nekovové prvky a konstrukce, cementové materiály, beton, betonové směsi, betonové prefabrikáty, malta, maltové směsi všeho druhu, vše v rámci této třídy; (36) investorská činnost ve stavebnictví; (37) provádění inženýrských staveb včetně technické vybavenosti sídlištních celků, provádění průmyslových staveb, provádění bytových a občanských staveb, provádění jednoduchých staveb a podpodávek, klempířské práce, truhlářské práce, zámečnictví, úklidové služby; (40) svářečské práce; (42) inženýrská činnost ve stavebnictví, projektová činnost v investiční výstavbě.
(511) 19, 36, 37, 40, 42
(210) O-470748

(111) **311148**
(220) 02.02.2009
(151) 24.03.2010
(540)

IMMUNIA

(730) **IMMUNIA spol. s r.o.**, Thámova 183/11, Praha 8, Karlín, 18600, CZ
(740) JUDr. Jan Bébr, advokát, Ostrovského 3, Praha 5, 15000
(510) (5) potravinové, hygienické a kosmetické doplňky na přírodní bázi pro léčebné účely; (35) zprostředkování obchodu s výše uvedenými výrobky ve tř. 5; (42) vědecký výzkum pro lékařské účely; (44) provozování soukromého zdravotnického zařízení s ambulantní a laboratorní složkou, zejména v oblasti diagnostické, léčebné a preventivní týkající se prevence a léčby alergií a poruch imunity, biochemie, hematologie, pronájem zdravotnických zařízení, poradenství a konzultace odborných záležitostí ve zdravotnictví.

(511) 5, 35, 42, 44
(210) O-465484

(111) **311217**
(220) 30.09.2009
(151) 24.03.2010
(540)

AVANTI
★★★★ Hotel

(730) **PROGIO a.s.**, Slovákova 279/11, Brno, 60200, CZ
(740) Mgr. Marie Žáková, patentový zástupce, Ostopovická 4, Troubsko, 66441
(510) (41) výchova, vzdělávání, zábava, organizování odborných kurzů, školení, lektorská činnost, sportovní a kulturní aktivity, organizace a provozování kulturních a sportovních akcí, služby pro oddech a rekreaci, organizování pěší turistiky a cykloturistiky (sportovní aktivity), provozování letních a zimních sportovních areálů, bowling, squash, půjčování sportovních zařízení, potřeb a vybavení s výjimkou dopravních prostředků, provozování plaveckého a relaxačního bazénu, nahrávání zvukových a obrazových záznamů, fotografické reportáže; (43) provozování hotelu, hotelové služby, hotelové ubytování, hotelové rezervace, turistická ubytovna; (44) rehabilitační služby, relaxační provoz masážních salónů, salónu krásy, solárií, pamích lázní a saun.
(511) 41, 43, 44
(210) O-471147

(111) **311451**
(220) 02.03.2009
(151) 07.04.2010
(540)



Tu chuť prostě mülluju

(591) Barevná
(730) **Molkerei Alois Müller GmbH & Co. KG**, Zollerstrasse 7, Aretsried, DE
(740) Zeiner & Zeiner v.o.s., Mgr. Karel Šindelka, Maiselova 15, Praha 1, 11000
(510) (29) mléko a mléčné výrobky, zejména syrovátka, máslo, sýry, čerstvé sýry, smetana, smetana ke šlehání, kyselá smetana, kondenzované mléko, jogurty, podmáslí, kefir, syrovátka, sušené mléko pro účely výživy, nealkoholické mléčné a mléčné míchané nápoje s převážným podílem mléka, müsli přípravky, skládající se převážně z kyselé smetany, podmáslí, kyselého mléka, jogurtu, kefiru, tvarohu, také s přidavkem upraveného ovoce, a/nebo cereálií, hotové dezerty, z mléka, jogurtu, tvarohu a smetany, také s přidavkem bylin a/nebo upraveného ovoce a/nebo cereálií; (30) chlazená mléčná rýže, krupičná kaše, pudink, zmrzlina; (32) minerální vody a syčené vody a jiné nealkoholické nápoje, ovocné šťávy, syrovátkové nápoje.
(511) 29, 30, 32
(210) O-466215

(111) **311615**
(220) 11.03.2009
(151) 28.04.2010
(540)

můj život, moje volba, my life

(730) **Mladá fronta a.s.**, Mezi Vodami 1952/9, Praha 4 - Modřany, 14300, CZ
(510) (16) periodický a neperiodický tisk, zejména časopisy; (35) organizování výstav pro reklamní a komerční účely, inzertní a propagační činnost; (41) nakladatelská a vydavatelská činnost v oboru časopisů, pořádání soutěží.
(511) 16, 35, 41
(210) O-466502

(111) **311699**
(220) 30.11.2009
(151) 28.04.2010
(540)



(730) **BigMedia, spol. s r.o.**, Na strži 2097/63, Praha 4, Krč, 14000, CZ
(510) (29) mléko, mléčné výrobky.
(511) 29
(210) O-472464

(111) **312005**
(220) 14.11.2009
(151) 18.05.2010
(540)

LIASTROP

(730) **Lias Vintířov, lehký stavební materiál k.s.**, č. p. 176, Vintířov, 35735, CZ
(740) ZEMAN - podkrušnohorská patentová a známková kancelář, Petr Zeman, Hradní 301, Loket, 35733
(510) (19) stavební materiály nekovové, zejména prvky pro svislé a vodorovné stavební konstrukce a jiné stavební prvky z nekovových materiálů, stavební hmoty; (35) zprostředkování obchodu výrobky uvedenými u třídy 19, izolačními výrobky a jinými výrobky pro stavebnictví, předvádění a nabízení zboží, reklama a propagace, vydávání a šíření reklamních a propagačních materiálů, kopírování listin; (37) stavební a stavebně montážní práce, včetně veškerých prací okruhu hlavní stavební výroby i přidružené stavební výroby, přípravné práce pro stavby, řízení stavebních prací, stavební dozor, stavební údržba; (42) činnosti projektantů a konstruktérů, výzkum a vývoj a poradenství v oboru stavebnictví a výroby stavebních hmot a materiálů a stavebních technologií, technologické činnosti ve stavebnictví, autorský dozor, zajištění spolupráce s urbanisty a architekty, zajištění odborných zkoušek stavebních materiálů a stavebních hmot, vývoj a tvorba software pro stavebnictví a výrobu stavebních hmot a materiálů.
(511) 19, 35, 37, 42
(210) O-472138

(111) **312006**
(220) 14.11.2009
(151) 18.05.2010
(540)

liaStrop

- (730) **Lias Vintířov, lehký stavební materiál k.s.**, č. p. 176, Vintířov, 35735, CZ
(740) ZEMAN - podkrušnohorská patentová a známková kancelář, Petr Zeman, Hradní 301, Loket, 35733
(510) (19) stavební materiály nekovové, zejména prvky pro svislé a vodorovné stavební konstrukce a jiné stavební prvky z nekovových materiálů, stavební hmoty; (35) zprostředkování obchodu výrobky uvedenými u třídy 19, izolačními výrobky a jinými výrobky pro stavebnictví, předvádění a nabízení zboží, reklama a propagace, vydávání a šíření reklamních a propagačních materiálů, kopírování listin; (37) stavební a stavebně montážní práce, včetně veškerých prací okruhu hlavní stavební výroby i přidružené stavební výroby, přípravné práce pro stavby, řízení stavebních prací, stavební dozor, stavební údržba; (42) činnosti projektantů a konstruktérů, výzkum a vývoj a poradenství v oboru stavebnictví a výroby stavebních hmot a materiálů a stavebních technologií, technologické činnosti ve stavebnictví, autorský dozor, zajištění spolupráce s urbanisty a architektky, zajištění odborných zkoušek stavebních materiálů a stavebních hmot, vývoj a tvorba software pro stavebnictví, stavební technologie a průmysl stavebních hmot a stavebních materiálů.
(511) 19, 35, 37, 42
(210) O-472139

(111) **312033**
(220) 08.12.2009
(151) 18.05.2010
(540)

Dr. House

- (730) **VENTO BOHEMIA spol. s r.o.**, Černá cesta 919, Horní Suchá, 73535, CZ
(740) PROPATENT, Ing. Vlasta Sedláčková, Pod Pekařkou 107/1, Praha 4, Podolí, 14700
(510) (3) prací prostředky, avivážní prostředky, mycí a čisticí prostředky, vlasová kosmetika, tělová kosmetika, toaletní mýdla, tekutá mýdla, šampóny, kondicionéry, sprchové gely, tělová mléka (lotions), pěny do koupele, koupelové soli, prostředky na bělení, tekuté písky, sypké písky, prací prášky, tekuté prací gely, tekuté škroby.
(511) 3
(210) O-472646

(111) **312138**
(220) 27.08.2009
(151) 26.05.2010
(540)

Food Garden

- (730) **N-GASTRO CZ a.s.**, 5. května 1640/65, Praha 4, 14021, CZ
(510) (43) služby zajišťující stravování a nápoje, dočasné ubytování, zejména hotelové, restaurační, kavárenské, barové služby a služby rychlého občerstvení včetně poskytování stravy a nápojů, provozování společenských středisek poskytujících služby v oblasti konzumace pokrmů a nápojů, zejména provozování restaurací, jídelen, samoobslužných jídelen, barů, bufetů, kaváren, rychlého občerstvení, ubytovací služby v hotelích, penzionech a jiných ubytovacích zařízeních, hostinská činnost, restaurace, samoobslužné restaurace, jídelny, samoobslužné jídelny, bary, bufety, kavárny, rychlé občerstvení.
(511) 43
(210) O-470412

(111) **312182**
(220) 30.11.2009
(151) 26.05.2010
(540)

Zemědělec v regionu^{PR}

- (730) **Profi Press s.r.o.**, Jana Masaryka 2559/56b, Praha 2 - Vinohrady, 12000, CZ
(740) Macek and Partners, Mgr. Jiří Macek, Sázkavská 751/16, Praha 2, Vinohrady, 12000
(510) (9) přístroje a nástroje vědecké, námořní, geodetické, fotografické, filmové, optické, přístroje pro vedení, přepínání, přeměnu, akumulaci, regulaci nebo řízení elektrického proudu, přístroje pro vážení, měření, signalizaci, kontrolu (inspekci), záchranu a přístroje pro vyučování, pouzdra na tyto nástroje a přístroje spadající do tř. 9, přístroje pro záznam, převod, reprodukci zvuku nebo obrazu, magnetické nosiče zvukových záznamů, software, gramofonové desky, automatické distributory a mechanismy pro přístroje na mince, zapisovací pokladny, počítačové stroje, přístroje pro zpracování informací, počítače, hasicí přístroje, ruční elektrické svářečky, elektrické žehličky, elektrické zapalovače v automobilech, speciální záchranné oděvy, ochranné oděvy proti úrazům, sportovní dýchací přístroje, elektronické hry používané výhradně s TV přijímačem, sluneční brýle, brýle, monokly, zvětšovací skla a čočky, divadelní kukátka, magnetofonové pásky a kazety, CD, CD-ROM, videopásky, exponované filmy hrané i kreslené, kopírovací stroje; (16) papír a výrobky z papíru, lepenka a kartonážní výrobky, tiskoviny, časopisy, periodika, knihy, výrobky knihařské, kalendáře, pohlednice, fotografie, psací potřeby, lepidla kancelářská a pro domácnost, tužky, pastely, uhly, štětce, psací stroje, kancelářské potřeby kromě nábytku, školní sešity, skicáky, pastelky, tuhy, guma na mazání, ořezávátka, ořezávátka-strojky, penály, papírové ubrousky, kapesníky a pleny, pytle a sáčky z plastických hmot pro obalovou techniku, papírové obaly, papírové sáčky a tašky, obrazy, omalovánky, obtisky, karty, razítka, typy tiskařské (písmena), tiskařské štočky, kopírovací zařízení (cyklostyly); (41) výchovná a zábavní činnost, vydavatelství a nakladatelství, školicí činnost, pořádání kursů, provoz galerie, pořádání výstav ke kulturním a vzdělávacím účelům, veškerá agenturní a produkční činnost v oblasti kultury, vzdělání a zábavy, pořádání a zajišťování audiovizuálních akcí, pořádání koncertů, setkání, přednášek, kursů, seminářů a besed, zábavné hudební produkce, vystupování výkonných umělců, sportovní aktivity.
(511) 9, 16, 41
(210) O-472452

(111) **312196**
(220) 14.12.2009
(151) 26.05.2010
(540)

PODIUM

- (730) **PETRÓLEO BRASILEIRO S.A. - PETROBRAS**, Avenida República do Chile, 65, Centro, Rio de Janeiro, BR
(740) Bird & Bird, s.r.o. advokátní kancelář, Mgr. Vojtěch Chloupek, Na Příkopě 583/15, Praha 1, 11000
(510) (4) gazolin, lehký benzin a paliva pro motory.
(511) 4
(210) O-472793

(111) **312276**
(220) 02.07.2009
(151) 02.06.2010
(540)

GRAND MORAVIA

- (730) **Český fortel s.r.o.**, Na Plzeňce 165, Dobřichovice, 25229, CZ
(510) (35) prezentace výrobků v komunikačních médiích pro účely maloobchodu, příprava inzertních sloupků, reklama, reklamní texty - vydávání reklamních

nebo náborových propagačních a inzertních textů; (41) informace o možnostech rekreace, reportéřské služby.

(511) 35, 41
(210) O-469219

(111) **312371**
(220) 14.01.2010
(151) 02.06.2010
(540)

MAX

(730) **ELTE, s.r.o.**, Náchodská 145, Nové Město nad Metují, 54901, CZ
(510) (11) výměník tepla.
(511) 11
(210) O-473448

(111) **312619**
(220) 23.12.2009
(151) 16.06.2010
(540)



(730) **Spectrum stores, a.s.**, Masarykovo náměstí 3090/15, Ostrava - Moravská Ostrava, 70200, CZ
(740) C|K|T ČERVENKA TURKOVÁ & PARTNERS Advokátní, patentová a známková kancelář, Mgr. Jana Turková, Anny Letenské 34/7, Praha 2, 12000
(510) (35) provozování obchodního a nákupního centra, inzertní, reklamní a propagační činnost prostřednictvím jakéhokoliv média, plánování obchodních a propagačních akcí, pronájem reklamních a informačních ploch; (36) správa movitého a nemovitého majetku, pronajímání obchodů, pronájem zařízení a nezařízených nemovitostí; (41) výchovná, vzdělávací, školicí, zábavní, kulturní, společenská a sportovní činnost, provozování a pořádání zábavních, vzdělávacích, kulturních a sportovních akcí a soutěží a loterií, nakladatelská a vydavatelská činnost.
(511) 35, 36, 41
(210) O-473073

(111) **312957**
(220) 25.06.2009
(151) 07.07.2010
(540)

Zdravý život

(730) **Mladá fronta a.s.**, Mezi Vodami 1952/9, Praha 4 - Modřany, 14300, CZ
(510) (16) tiskoviny, zejména časopisy; (41) nakladatelská a vydavatelská činnost v oboru vzdělávacích časopisů a periodických publikací.
(511) 16, 41
(210) O-469055

(111) **313500**
(220) 16.02.2009
(151) 04.08.2010
(540)

BLOK

(730) **BENEŠ a LÁT a.s.**, Tovární 463, Poříčany, 28914, CZ
(740) Mgr. Marie Látová, advokát, Pařížská 204/21, Praha 1, Josefov, 11000
(510) (28) hračky, jejich součásti a příslušenství, stavebnice a jejich součásti a příslušenství-kromě společenských her.
(511) 28
(210) O-465863

(111) **313603**
(220) 30.06.2009
(151) 11.08.2010
(540)

Pacientské listy

(730) **Mladá fronta a.s.**, Mezi Vodami 1952/9, Praha 4 - Modřany, 14300, CZ
(510) (9) nahrané i nenahrané nosiče informací všeho druhu jako disky, diskety, CD Rom, pásky, nahrané i nenahrané nosiče zvuku a obrazu, software, elektronické publikace; (16) papír, výrobky z papíru, které nejsou zařazeny do jiných tříd, tiskoviny, periodický a neperiodický tisk, zejména časopisy, noviny, knihy, prospekty, plakáty, fotografie, pohlednice, kalendáře, knihařské výrobky, propagační materiály a předměty z papíru, obalový materiál spadající do této třídy, tiskařské typy a štočky; (35) marketing, reklama, organizování výstav pro reklamní a komerční účely, inzertní a propagační činnost; (38) přenos zpráv a obrazových informací pomocí počítače, včetně Internetu, poskytování internetových diskusních fór, počítačová komunikace; (41) nakladatelská a vydavatelská činnost v oboru zábavních, odborných, zpravodajských a vzdělávacích tiskovin, časopisů, periodických i neperiodických publikací, zvukových, textových a audiovizuálních nosičů, produkční a agenturní činnost v oblasti zábavy, kultury a výchovy, pořádání zábavních a odborných soutěží, společenských akcí, výstav, vzdělávacích, zábavních, sportovních a kulturních akcí, odborných setkání, seminářů a konferencí.
(511) 9, 16, 35, 38, 41
(210) O-469145

(111) **313706**
(220) 02.07.2009
(151) 18.08.2010
(540)

Pacientské listy

příloha Zdravotnických novin

(730) **Mladá fronta a.s.**, Mezi Vodami 1952/9, Praha 4 - Modřany, 14300, CZ
(510) (9) nahrané i nenahrané nosiče informací všeho druhu jako disky, diskety, CD Rom, pásky, nahrané i nenahrané nosiče zvuku a obrazu, software, elektronické publikace; (16) papír, výrobky z papíru, které nejsou zařazeny do jiných tříd, tiskoviny, periodický a neperiodický tisk, zejména časopisy, noviny, knihy, prospekty, plakáty, fotografie, pohlednice, kalendáře, knihařské výrobky, propagační materiály a předměty z papíru, obalový materiál, tiskařské typy a štočky; (35) marketing, reklama, organizování výstav pro reklamní a komerční účely, inzertní a propagační činnost; (38) přenos zpráv a obrazových informací pomocí počítače, včetně Internetu, poskytování internetových diskusních fór, počítačová komunikace; (41) nakladatelská a vydavatelská činnost v oboru zábavních, odborných, zpravodajských a vzdělávacích tiskovin, časopisů, periodických i neperiodických publikací, zvukových, textových a audiovizuálních nosičů, produkční a agenturní činnost v oblasti zábavy, kultury a výchovy, pořádání zábavních a odborných soutěží, společenských akcí, výstav, vzdělávacích, zábavních, sportovních a kulturních akcí, odborných setkání, seminářů a konferencí.
(511) 9, 16, 35, 38, 41
(210) O-469233

(111) **313990**
(220) 21.10.2009
(151) 01.09.2010
(540)



(730) **Profi Press s.r.o.**, Jana Masaryka 2559/56b, Praha 2 - Vinohrady, 12000, CZ
(740) Macek and Partners, Mgr. Jiří Macek, Sázavská 751/16, Praha 2, Vinohrady, 12000
(510) (16) tiskoviny, časopisy, periodika; (35) inzertní, reklamní a propagační služby; (41) vydavatelství a nakladatelství.
(511) 16, 35, 41
(210) O-471628

(111) **314006**
(220) 18.01.2010
(151) 01.09.2010
(540)

HORECA EXPO

(730) **PERFA, spol. s r.o.**, Na Balkáně 2532/82, Praha 3 - Žižkov, 13000, CZ
(510) (16) papír, lepenka a výrobky z těchto materiálů, které nejsou zařazeny do jiných tříd, tiskárenské výrobky, potřeby pro knižní vazby, fotografie, papírenské zboží, lepidla pro papírenství nebo domácnost; (35) propagační činnost, reklama, pomoc při řízení obchodní činnosti, obchodní administrativa, kancelářské práce; (41) výchova, vzdělávání, zábava, sportovní a kulturní aktivity.
(511) 16, 35, 41
(210) O-473496

(111) **317027**
(220) 27.01.2010
(151) 09.03.2011
(540)



(591) Barevná
(730) **MELADO s.r.o.**, Průmyslový areál 127, Slavičín, 76321, CZ
(740) Ing. Zdeněk Kučera, Dlouhá 207 (P.O.Box 92), Slušovice, 76315
(510) (30) čerstvé, chlazené a mražené cukrovinky a cukrářské výrobky, pečivo, pekárenské výrobky.

(511) 30
(210) O-473791

(111) **321050**
(220) 09.02.2009
(151) 12.10.2011
(540)

soleo

(730) **P.P.H.U. Aroma Trend Piotr Draniak**, Szkolna 46A, 05-816 Michałowice, PL
(740) INPARTNERS GROUP, Ing. Dušan Kendereški, Koliště 1965/13a, Brno, 60200
(510) (11) solária, přístroje k opalování, lampy na ultrafialové paprsky; (44) služby týkající se regenerace zdraví, centra regenerace zdraví, provozování zařízení sloužících regeneraci a rekondici, služby solárií.
(511) 11, 44
(210) O-465668

(111) **326092**
(220) 18.01.2010
(151) 11.07.2012
(540)



(730) **Kratochvíl Michal**, Nádražní 106/56, Praha 5 - Smíchov, 15000, CZ
(740) HARBER IP s.r.o., Dukelských hrdinů 567/52, Praha 7, Holešovice, 17000
(510) (35) propagační činnost, reklama; (36) zprostředkovatelská činnost v oblasti nemovitostí, včetně poradenské a konzultační činnosti, činnosti realitní kanceláře, makléřské služby, správa nemovitostí, vedení nájemních a činžovních domů, to vše s výjimkou pronájmů bytových a nebytových prostor; (43) poskytování přechodného ubytování, pronajímání jednacích místností, ubytovací služby.
(511) 35, 36, 43
(210) O-473514

Zániky ochranných známek uplynutím doby platnosti

Kapitola obsahuje údaje o ochranných známkách, které zanikly uplynutím doby platnosti podle ustanovení § 29 odst. 1 zákona č. 441/2003 Sb.

Číslo zápisu (111)	Datum zániku (141)
167231	29.07.2018
217570	31.07.2018
219322	29.07.2018
219324	31.07.2018
219907	31.07.2018
220531	31.07.2018
220533	31.07.2018
220961	29.07.2018
220962	29.07.2018
220963	29.07.2018
220968	31.07.2018

Číslo zápisu (111)	Datum zániku (141)
221383	30.07.2018
221798	29.07.2018
223206	31.07.2018
302182	30.07.2018
302183	30.07.2018
302296	30.07.2018
302297	30.07.2018
302299	31.07.2018
302430	30.07.2018
302431	30.07.2018
302433	31.07.2018

Číslo zápisu (111)	Datum zániku (141)
302434	31.07.2018
302563	29.07.2018
302567	30.07.2018
302571	30.07.2018
302665	29.07.2018
302666	29.07.2018
302667	29.07.2018
302668	29.07.2018
302672	29.07.2018
302673	30.07.2018
302674	30.07.2018

Číslo zápisu (111)	Datum zániku (141)
302675	31.07.2018
302827	30.07.2018
302828	30.07.2018
302830	31.07.2018
303241	30.07.2018
303242	31.07.2018
303773	29.07.2018
303983	29.07.2018
303984	29.07.2018
304301	29.07.2018
311506	29.07.2018

Změny vlastníků ochranných známek

Kapitola obsahuje údaje o ochranných známkách, které byly převedeny nebo přešly ve smyslu ustanovení § 15 odst. 1, 2 a § 16 zákona č. 441/2003 Sb. na jiného vlastníka v rozsahu všech zapsaných výrobků nebo služeb.

Číslo zápisu (111)	Dřívější vlastník (770)	Nynější vlastník (730)	S účinností od (580)
175348	RUSSELL CORPORATION, 3330 Cumberland Blvd., Suite 800, Atlanta, GA, US	RUSSELL BRANDS, LLC, 3330 Cumberland Blvd., Suite 800, Atlanta, 30339 Georgia, GA, US	14.02.2019
175348	Russell Brands, LLC, One Fruit of the Loom Drive, Bowling Green, 42103 Kentucky, KY, US	Peak Apparel Holding, LLC, 6001 Lagorce Drive, Miami Beach, 33140 Florida, FL, US	14.02.2019
186257	PZ Cussons Polska S.A., ul. Chocimska 17, Warsaw 00-791, PL	PZ CUSSONS (INTERNATIONAL) LIMITED, Manchester Business Park, 3500 Aviator Way, Manchester M22 5TG, GB	18.02.2019
204428	AB AGRI LIMITED, Weston Centre, 10 Grosvenor Street, London, W1K 4QY, GB	BODIT TACHOV s.r.o., Nádražní 523, Stříbro, 34901, CZ	14.02.2019
211927	AB AGRI LIMITED, Weston Centre, 10 Grosvenor Street, London, W1K 4QY, GB	BODIT TACHOV s.r.o., Nádražní 523, Stříbro, 34901, CZ	14.02.2019
219118	AB AGRI LIMITED, Weston Centre, 10 Grosvenor Street, London, W1K 4QY, GB	BODIT TACHOV s.r.o., Nádražní 523, Stříbro, 34901, CZ	14.02.2019
224579	AG AUTO spol. s r. o., Výškovická 127, Ostrava - Zábřeh, 70030, CZ	MOLEDA, a.s., Havlíčkovo náměstí 189/2, Praha 3, Žižkov, 13000, CZ	13.02.2019
224634	HENRY SCHEIN s.r.o., Palackého třída 537/163, Brno, 61200, CZ	HS SPINCO, INC., Little Falls Drive 251, Wilmington, DE, US	18.02.2019
225943	Amorgos a.s., Nemocniční 987/12, Ostrava, Moravská Ostrava, 70200, CZ	SIL Servis Partner a.s., Těšínská 1970/56, Ostrava, Slezská Ostrava, 71000, CZ	14.02.2019
236783	AB AGRI LIMITED, Weston Centre, 10 Grosvenor Street, London, W1K 4QY, GB	BODIT TACHOV s.r.o., Nádražní 523, Stříbro, 34901, CZ	14.02.2019
236784	AB AGRI LIMITED, Weston Centre, 10 Grosvenor Street, London, W1K 4QY, GB	BODIT TACHOV s.r.o., Nádražní 523, Stříbro, 34901, CZ	14.02.2019
236785	AB AGRI LIMITED, Weston Centre, 10 Grosvenor Street, London, W1K 4QY, GB	BODIT TACHOV s.r.o., Nádražní 523, Stříbro, 34901, CZ	14.02.2019
236786	AB AGRI LIMITED, Weston Centre, 10 Grosvenor Street, London, W1K 4QY, GB	BODIT TACHOV s.r.o., Nádražní 523, Stříbro, 34901, CZ	14.02.2019
236787	AB AGRI LIMITED, Weston Centre, 10 Grosvenor Street, London, W1K 4QY, GB	BODIT TACHOV s.r.o., Nádražní 523, Stříbro, 34901, CZ	14.02.2019
240139	Amorgos a.s., Nemocniční 987/12, Ostrava, Moravská Ostrava, 70200, CZ	SIL Servis Partner a.s., Těšínská 1970/56, Ostrava, Slezská Ostrava, 71000, CZ	14.02.2019
241412	HENRY SCHEIN s.r.o., Palackého třída 537/163, Brno, 61200, CZ	HS SPINCO, INC., Little Falls Drive 251, Wilmington, DE, US	18.02.2019
242234	Amorgos a.s., Nemocniční 987/12, Ostrava, Moravská Ostrava, 70200, CZ	SIL Servis Partner a.s., Těšínská 1970/56, Ostrava, Slezská Ostrava, 71000, CZ	14.02.2019
245306	HENRY SCHEIN s.r.o., Palackého třída 537/163, Brno, 61200, CZ	HS SPINCO, INC., Little Falls Drive 251, Wilmington, DE, US	18.02.2019
253685	HENRY SCHEIN s.r.o., Palackého třída 537/163, Brno, 61200, CZ	HS SPINCO, INC., Little Falls Drive 251, Wilmington, DE, US	18.02.2019
288137	AB AGRI LIMITED, Weston Centre, 10 Grosvenor Street, London, W1K 4QY, GB	BODIT TACHOV s.r.o., Nádražní 523, Stříbro, 34901, CZ	14.02.2019
288138	AB AGRI LIMITED, Weston Centre, 10 Grosvenor Street, London, W1K 4QY, GB	BODIT TACHOV s.r.o., Nádražní 523, Stříbro, 34901, CZ	14.02.2019
311325	Recruit Co., Ltd., 4-17, Ginza 8-chome Chuo-ku, Tokyo, JP	Recruit Holdings Co., Ltd., 4-17, Ginza 8-chome Chuo-ku, Tokyo, JP	15.02.2019
317701	REWE-Zentral AG, Domstr. 20, Köln, DE	REWE-Beteiligungs-Holding International GmbH, Domstrasse 20, 50668 Koeln, DE	19.02.2019
320515	Pražská izolační s.r.o., Bílenecké náměstí 6/4, Praha 8, Dolní Chabry, 18400, CZ	PRAGOTHERM, servis fasád s.r.o., Bílenecké náměstí 6/4, Praha 8, Dolní Chabry, 18400, CZ	13.02.2019
331004	SYMPEX GROUP, s.r.o., Na Balkáně 2532/82, Praha 3, 13000, CZ	Kandertová Dana, Mikulandská 120/8, Praha 1, Nové Město, 11000, CZ Sléha Josef Ing., CSc., Táboritká 17/26, Praha 3, Žižkov, 13000, CZ	18.02.2019
337436	Áčko klub, s.r.o., Merhautova 1055/198, Brno, Černá Pole, 61300, CZ	Kinterová Dana, Pekařská 392/29, Brno, 60200, CZ	15.02.2019

Číslo zápisu (111)	Dřívější vlastník (770)	Nynější vlastník (730)	S účinností od (580)
338885	CleverMaps, s.r.o., Strakonická 1199/2d, Praha 5 - Hlubočepy, 15000, CZ	CleverFarm, a.s., Videňská 188/119d, Brno, Dolní Heršpice, 61900, CZ	14.02.2019
340062	Kohout Petr, Hrabalova 1094, Liberec, 46014, CZ	KOHOUT HASIČSKÝ SERVIS s.r.o., Švermova 268/76, Liberec, Liberec X-Františkov, 46010, CZ	19.02.2019
340362	CleverMaps, s.r.o., Strakonická 1199/2d, Praha 5 - Hlubočepy, 15000, CZ	CleverAnalytics, a.s., Videňská 101/119, Brno, Dolní Heršpice, 61900, CZ	14.02.2019
354137	VITALL s.r.o., Jivenská 1294/4, Praha 4 - Michle, 14000, CZ	LAHŮDKY - PALMA spol. s r.o., Litovická 448/27, Praha 6, Liboc, 16100, CZ	14.02.2019
359430	Foster Facility a. s., Opletalova 1525/39, Praha, 11000, CZ	Hradil Petr, Jeseniova 2863/50, Praha 3, Žižkov, 13000, CZ	13.02.2019
363766	Pavlík Marek, Spojenců 2644/31, Praha 9, Horní Počernice, 19300, CZ	inFinance s.r.o., Spojenců 2644/31, Praha 9, Horní Počernice, 19300, CZ	13.02.2019
369530	LITcon SE, Rohanské nábřeží 678/23, Praha - Karlín, 18600, CZ	LITcon Pharma SE, Rohanské nábřeží 678/23, Praha 8, Karlín, 18600, CZ	13.02.2019

Změny v údajích o vlastních ochranných známkách

Kapitola obsahuje ochranné známky, u kterých byla v rejstříku ochranných známků vyznačena změna v údajích o vlastních ve smyslu ustanovení § 27 odst. 2 a 7 zákona č. 441/2003 Sb.

Číslo zápisu (111)	Vlastník (730)	S účinností od (580)
110068	Gabriella Salvete s.r.o., Thámová 137/16, Praha 8, Karlín, 18600, CZ	13.02.2019
175348	Russell Brands, LLC, One Fruit of the Loom Drive, Bowling Green, 42103 Kentucky, KY, US	14.02.2019
176000	Gabriella Salvete s.r.o., Thámová 137/16, Praha 8, Karlín, 18600, CZ	13.02.2019
177400	Western Union Holdings, Inc., 7001 East Belleview Avenue, Denver 80237, CO, US	13.02.2019
183045	Hliseniková Anna, Boříkovy E14, Kolinec, 34142, CZ	15.02.2019
190058	Western Union Holdings, Inc., 7001 East Belleview Avenue, Denver 80237, CO, US	13.02.2019
196375	Gabriella Salvete s.r.o., Thámová 137/16, Praha 8, Karlín, 18600, CZ	13.02.2019
205200	Gabriella Salvete s.r.o., Thámová 137/16, Praha 8, Karlín, 18600, CZ	13.02.2019
218679	Hradil Daniel, Plk. Rajmunda Prchaly 4460/121, Ostrava, Poruba, 70800, CZ	18.02.2019
223060	Cichý Dalibor Ing., Mutěnská 1222, Svatobořice - Mistřín, 69604, CZ	14.02.2019
224114	BRIC-a-BRAC s.r.o., Mánesova 311/13, Praha 2, Vinohrady, 12000, CZ	14.02.2019
224633	Treasury Chateau & Estates LLC, 555 Gateway Drive, Napa, 94558, CA, US	19.02.2019
224753	Cichý Dalibor Ing., Mutěnská 1222, Svatobořice - Mistřín, 69604, CZ	14.02.2019
225054	Adamed Czech Republic s.r.o., Thámová 137/16, Praha 8, Karlín, 18600, CZ	18.02.2019
225085	Matouš Martin, Sokolská 63, České Budějovice, 37005, CZ	18.02.2019
226691	Soare sekt a.s., Videňská 101/119, Brno, Dolní Heršpice, 61900, CZ	18.02.2019
228209	dataPartner s.r.o., Senovážné nám. 241/15, České Budějovice, České Budějovice 6, 37001, CZ	18.02.2019
228632	HAPPY NAILS, spol.s r.o., Radlická 112/22, Praha 5, Smíchov, 15000, CZ	18.02.2019
230953	Lias Vintířov, lehký stavební materiál k.s., č. p. 176, Vintířov, 35735, CZ	13.02.2019
230954	Lias Vintířov, lehký stavební materiál k.s., č. p. 176, Vintířov, 35735, CZ	13.02.2019
230955	Lias Vintířov, lehký stavební materiál k.s., č. p. 176, Vintířov, 35735, CZ	13.02.2019
230956	Lias Vintířov, lehký stavební materiál k.s., č. p. 176, Vintířov, 35735, CZ	13.02.2019
231635	Victoria Industrial a.s., Mátová 194, Praha 10, Křeslice, 10400, CZ	13.02.2019
234028	Hradil Daniel, Plk. Rajmunda Prchaly 4460/121, Ostrava, Poruba, 70800, CZ	18.02.2019
235399	Gebauer Karel RNDr., Dubec 24, Třemešné, 34806, CZ	15.02.2019
235431	Victoria Industrial a.s., Mátová 194, Praha 10, Křeslice, 10400, CZ	13.02.2019
250265	EUC Klinika Ústí nad Labem s.r.o., Masarykova 2000/92, Ústí nad Labem, Ústí nad Labem-centrum, 40001, CZ	19.02.2019
250388	EUC Klinika Ústí nad Labem s.r.o., Masarykova 2000/92, Ústí nad Labem, Ústí nad Labem-centrum, 40001, CZ	19.02.2019
264583	DePuy Synthes, Inc., 700 Orthopaedics Drive, 46581 Warsaw, IN, US	14.02.2019
295337	Gabriella Salvete s.r.o., Thámová 137/16, Praha 8, Karlín, 18600, CZ	13.02.2019
299957	GUMOTEX Automotive Třebíč, s.r.o., Žďárského 184, Kožichovice, 67401, CZ	18.02.2019
300342	GUMOTEX Automotive Třebíč, s.r.o., Žďárského 184, Kožichovice, 67401, CZ	18.02.2019
302890	Gabriella Salvete s.r.o., Thámová 137/16, Praha 8, Karlín, 18600, CZ	13.02.2019
305997	KANAFAS CZ, s.r.o., Tyrkysová 532/31, Praha 5, Slivenec, 15400, CZ	18.02.2019
306276	Asociace malých a středních podniků a živnostníků ČR, Sokolovská 100/94, Praha 8, Karlín, 18600, CZ	18.02.2019
307006	RAPA - DOG s.r.o., Židovská 68, Jičín, Staré Město, 50601, CZ	18.02.2019
307985	Gourmet Plus Group, s.r.o., Do zátiší 339/10, Praha 6, Lysolaje, 16500, CZ	13.02.2019
308306	Kadečka Karel, Pravoúhlá 1677/17, Praha 5, Smíchov, 15000, CZ	18.02.2019
308511	Schwarzer Svatoslav Ing., Sokolská 721, Modřice, 66442, CZ	13.02.2019
308583	BENEŠ a LÁT a.s., Tovární 463, Poříčany, 28914, CZ	19.02.2019
308584	BENEŠ a LÁT a.s., Tovární 463, Poříčany, 28914, CZ	19.02.2019
308656	GUMOTEX Automotive Třebíč, s.r.o., Žďárského 184, Kožichovice, 67401, CZ	18.02.2019
308998	BigMedia, spol. s r.o., Na strži 2097/63, Praha 4, Krč, 14000, CZ	19.02.2019
308999	BigMedia, spol. s r.o., Na strži 2097/63, Praha 4, Krč, 14000, CZ	19.02.2019
309098	Veolia Průmyslové služby ČR, a.s., Zelená 2061/88a, Ostrava - Mariánské Hory, 70974, CZ	18.02.2019
309099	Veolia Průmyslové služby ČR, a.s., Zelená 2061/88a, Ostrava - Mariánské Hory, 70974, CZ	18.02.2019
309467	3F VISION s.r.o., č. p. 450, Rudník, 54372, CZ	18.02.2019
309627	BENEŠ a LÁT a.s., Tovární 463, Poříčany, 28914, CZ	19.02.2019
309628	BENEŠ a LÁT a.s., Tovární 463, Poříčany, 28914, CZ	19.02.2019

Číslo zápisu (111)	Vlastník (730)	S účinností od (580)
309989	Laventola s.r.o., Dělnická 1481/71, Praha 7, Holešovice, 17000, CZ	18.02.2019
310549	GUMOTEX Automotive Třebíč, s.r.o., Žďárského 184, Kožichovice, 67401, CZ	18.02.2019
310628	Dormakaba Austria GmbH, Ulrich-Bremi Str. 2, A 3130 Herzogenburg, AT	18.02.2019
311081	STAVING, spol. s r.o., Jičínská 66, Valdice, 50711, CZ	18.02.2019
311699	BigMedia, spol. s r.o., Na strži 2097/63, Praha 4, Krč, 14000, CZ	19.02.2019
312005	Lias Vintířov, lehký stavební materiál k.s., č. p. 176, Vintířov, 35735, CZ	13.02.2019
312006	Lias Vintířov, lehký stavební materiál k.s., č. p. 176, Vintířov, 35735, CZ	13.02.2019
312276	Český fortel s.r.o., Na Plzeňce 165, Dobřichovice, 25229, CZ	14.02.2019
312371	ELTE, s.r.o., Náchodská 145, Nové Město nad Metují, 54901, CZ	18.02.2019
313500	BENEŠ a LÁT a.s., Tovární 463, Poříčany, 28914, CZ	19.02.2019
322061	Czyż David Mgr., č. p. 559, Nýdek, 73995, CZ	18.02.2019
322172	Star Container s.r.o., Pernerova 691/42, Praha 8, Karlín, 18600, CZ	15.02.2019
323933	MSIDE s.r.o., Poříčí 2425/15, Blansko, 67801, CZ	19.02.2019
323935	MSIDE s.r.o., Poříčí 2425/15, Blansko, 67801, CZ	19.02.2019
343461	AVETON s.r.o., Krátkého 211/2, Praha 9, Vysočany, 19000, CZ	15.02.2019
358327	GUMOTEX Automotive Třebíč, s.r.o., Žďárského 184, Kožichovice, 67401, CZ	18.02.2019
365699	FitBrokers, s.r.o., Sinkulova 329/48, Praha 4, Nusle, 14000, CZ	15.02.2019
367539	cleany s.r.o., Pobřežní 249/46, Praha 8, Karlín, 18600, CZ	19.02.2019

Ostatní rozhodné údaje a úřední opravy

Kapitola zahrnuje zejména přetřídění seznamu výrobků a služeb v návaznosti na mezinárodní zápis, opravu chyb ve formulaci, přepisů a zjevných nesprávností za účelem uvedení do souladu se skutečností. V této kapitole jsou zveřejňovány jen takové údaje, které nemohou být zveřejněny spolu se zveřejněním přihlášky nebo se zápisem ochranné známky. Dále kapitola obsahuje důležitá úřední sdělení.

(11) **306188**

(21) PV 2015-394

Patent č. 306188 (PV 2015-394), jehož zánik byl publikován dne 27. 12. 2018 ve Věstníku č. 52/2018, zůstává nadále v platnosti.

(97) **EP 3262334**

Udělení evropského patentu č. 3262334 ze dne 28.11.2018 bylo zrušeno a řízení bylo přerušeno.
