

Číselné INID kódy pro označování bibliografických dat technických řešení

INID Codes for the identification of bibliographic data of technical solutions

(Standard WIPO ST. 9 a ST. 80)

(11)	číslo patentu/zápisu/osvědčení	(11)	Number of the patent/registration/certification
(15)	datum zápisu průmyslového vzoru	(15)	Industrial design registration date
(21)	číslo přihlášky/žádosti	(21)	Application number
(22)	datum podání přihlášky/žádosti	(22)	Date of application filling
(23)	údaje o výstavní prioritě	(23)	Exhibition priority data
(28)	počet průmyslových vzorů	(28)	Number of industrial designs included in the application
(31)	číslo prioritní přihlášky	(31)	Number of priority application
(32)	datum podání prioritní přihlášky	(32)	Filing date of priority application
(33)	země priority	(33)	Priority country
(40)	datum zveřejnění přihlášky vynálezu	(40)	Date of publication of patent application
(45)	datum zveřejnění zapsaného průmyslového vzoru	(45)	Publication date of the registered industrial design
(47)	datum zveřejnění udělení patentu a zápisu užitého vzoru, datum zápisu užitého vzoru, datum oznámení udělení evropského patentu v Evropském patentovém věstníku	(47)	Publication date of patent granting and publication date of utility model registration, registration date of utility model, publication date of European patent granting in the European patent bulletin
(51)	mezinárodní patentové třídění/Locarnské třídění průmyslových vzorů	(51)	International Patent Classification/ Locarno Classification for Industrial Designs
(54)	Název	(54)	Title
(55)	vyobrazení průmyslového vzoru	(55)	Reproduction of the industrial design
(57)	Anotace	(57)	Abstract
(68)	číslo základního patentu	(68)	Number of the basic patent
(71)	označení přihlašovatele/žadatele	(71)	Applicant
(72)	označení původce	(72)	Inventor
(73)	označení majitele/vlastníka	(73)	Owner
(74)	označení zástupce	(74)	Attorney's name and address
(86)	číslo mezinárodní přihlášky	(86)	International application number
(87)	číslo mezinárodního zveřejnění	(87)	International publication number
(92)	datum a číslo první registrace přípravku pro Českou republiku	(92)	Date and number(s) of the first authorization to market the product in the CZ
(93)	datum, číslo a země první registrace přípravku v rámci Společenství	(93)	Date, number(s) and country of the first authorization to market the product in the EEC
(94)	doba platnosti osvědčení	(94)	Term of certification validity
(95)	označení a typ přípravku	(95)	Name of the product and product type
(96)	datum podání a číslo evropské patentové přihlášky	(96)	European patent application filing date and number
(97)	datum zveřejnění a číslo zveřejnění evropské patentové přihlášky v Evropském patentovém věstníku	(97)	European patent application publication date and publication number in the European patent bulletin

Číselné INID kódy pro označování bibliografických dat ochranných známek

INID codes and minimum required for the identification of bibliographic data relating to marks

(Standard WIPO ST.60)

(111)	Číslo zápisu ochranné známky (registrace)	(111)	Number of registration
(151)	Datum zápisu ochranné známky	(151)	Date of the registration
(210)	Číslo přihlášky ochranné známky (spisu)	(210)	Number of the application
(220)	Datum podání přihlášky	(220)	Date of filing of the application
(320)	Datum vzniku práva přednosti	(320)	Date of the first application
(442)	Datum zveřejnění přihlášky po průzkumu	(442)	Date of the publication of the examined application
(450)	Datum zveřejnění zápisu ochranné známky ve Věstníku	(450)	Date of publication of the registration
(510)	Seznam výrobků a služeb	(510)	List of goods and/or services
(511)	Číslo třídy výrobků a služeb	(511)	Number of the class of goods and/or services
(526)	Omezení rozsahu ochrany o prvek	(526)	Disclaimer
(540)	Znění nebo vyobrazení ochranné známky	(540)	Reproduction of the mark
(551)	Kolektivní ochranná známka	(551)	Collective mark
(554)	Prostorová ochranná známka	(554)	Three-dimensional mark
(558)	Ochranná známka tvořená pouze barvou nebo kombinací barev	(558)	Mark consisting exclusively of one or several colours
(580)	Datum zápisu jakékoliv transakce v souvislosti s přihláškou nebo zápisem ochranné známky do rejstříku, např. změna majitele, změna jména nebo adresy, vzdání se práv k ochranné známce atd. (účinnost)	(580)	Date of recording of any kind of transaction in respect of applications or registrations (e.g. change in ownership, change in name or address, renunciation, termination of protection)
(591)	Údaje o barevnosti ochranné známky	(591)	Information concerning colour claimed
(730)	Přihlašovatel/vlastník ochranné známky	(730)	The applicant or the holder of the mark
(740)	Zástupce	(740)	Name and address of the representative
(770)	Jméno a adresa dřívějšího přihlašovatele nebo vlastníka (v případě změny vlastnictví)	(770)	Name and address of the previous applicant or holder (in case of change in ownership)
(791)	Jméno a adresa nabyvatele licence	(791)	Name and address of the licensee
(793)	Podmínky a omezení licence	(793)	Indication of conditions and/or restrictions under the license
(800)	Mezinárodní zápis ochranné známky	(800)	International registration

Kódy pro kódování záhlaví oznámení publikovaných ve Věstníku

(Standard WIPO ST. 17)

BB9A	zveřejněné přihlášky vynálezů	MK1K	zánik užitého vzoru uplynutím doby platnosti
FG1K	zapsané užité vzory	MK4A	zánik patentů uplynutím doby platnosti
FG4A	udělené patenty	MK4F	zánik autorských osvědčení uplynutím doby platnosti
FG4Q	zapsané průmyslové vzory	MK4Q	zánik průmyslového vzoru uplynutím doby ochrany
LD3K	částečný výmaz užitého vzoru	MM4A	zánik patentů pro nezaplacení ročních poplatků
LD4Q	částečný výmaz průmyslového vzoru	MM4F	zánik autorských osvědčení pro nezaplacení ročních poplatků
MA4A	zánik patentu vzdáním se	ND1K	prodloužení platnosti užitého vzoru
MA4F	zánik autorských osvědčení vzdáním se	ND4Q	obnova doby ochrany průmyslového vzoru
MC3K	výmaz užitého vzoru	PA4A	změna autorského osvědčení na patent
MC4A	zrušení patentu	PC9A	změna dispozičního práva k vynálezu
MC4F	zrušení autorského osvědčení	PD1K	převod práv a ostatní změny majitelů užitého vzoru
MC4Q	výmaz průmyslového vzoru	PD4A	převod práv a ostatní změny majitelů patentů
MH1K	zánik užitého vzoru vzdáním se	PD4Q	převod práv a ostatní změny vlastníků průmyslových vzorů
MH4A	částečné zrušení patentu	QA9A	nabídka licence
MH4F	částečné zrušení autorského osvědčení	SB4A	zapsané patenty do rejstříku po odtajnění
MH4Q	zánik průmyslového vzoru vzdáním se	SB4F	zapsaná autorská osvědčení do rejstříku po odtajnění

Opravy Změny Různé

Opravy u přihlášek vynálezů s žádostí o udělení patentu

HA9A	jmenování vynálezce	HG9A	oprava chyb v třídění
HB9A	oprava jmen	HH9A	oprava nebo změna všeobecně
HC9A	změna jmen	HK9A	tiskové chyby v úředních věstnících
HD9A	oprava adres		
HE9A	změna adres		
HF9A	oprava dat		

Opravy ochranných dokumentů

Patenty	autorská osvědčení	užité vzory	průmyslové vzory	
TA4A	TA4F	TA1K	TA4Q	jmenování vynálezce
TB4A	TB4F	TB1K	TB4Q	oprava jmen
TC4A	TC4F	TC1K	TC4Q	změna jmen
TD4A	TD4F	TD1K	TD4Q	oprava adres
TE4A	TE4F	TE1K	TE4Q	změna adres
TF4A	TF4F	TF1K	TF4Q	oprava dat
TG4A	TG4F	TG1K	TG4Q	oprava chyb v třídění
TH4A	TH4F	TH1K	TH4Q	oprava nebo změna všeobecně
TK9A	TK9F	TK1K	TK4Q	tiskové chyby v úřed. věstnících

Kódy pro označování zemí a mezinárodních organizací použité ve věstníku

BE	Belgie
CA	Kanada
CH	Švýcarsko
CN	Čína
CZ	Česká republika
DE	Spolková republika Německo
DK	Dánsko
ES	Španělsko
FR	Francie
GB	Velká Británie
GI	Gibraltar
HU	Maďarsko
ID	Indonésie
JP	Japonsko
KR	Korejská republika
LU	Lucembursko
MD	Moldavsko
MK	Makedonie
NL	Nizozemsko
PL	Polsko
RU	Ruská federace
SI	Slovinsko
SK	Slovensko
TR	Turecko
US	Spojené státy americké

Kódy pro označování států USA použité ve věstníku

FL	Florida
KS	Kansas
MD	Maryland
MI	Michigan
NJ	New Jersey
NY	New York
PA	Pennsylvania
TX	Texas
WA	Washington

BB9A

Zveřejněné přihlášky vynálezů - přehled podle čísel přihlášek

Dále uvedené přihlášky vynálezů byly zveřejněny dnem, uvedeným ve Věstníku podle zákona č. 527/1990 Sb., o vynálezech a zlepšovacích návrzích, ve znění pozdějších předpisů, a jsou k dispozici v patentové knihovně Úřadu průmyslového vlastnictví, Antonína Čermáka 2a, 160 68, Praha 6.

(21)	(51)	(21)	(51)
2006-443	<i>A 61 K 9/20</i> (2006.01)	2017-679	<i>C 07 F 9/00</i> (2006.01)
2017-354	<i>G 02 B 26/08</i> (2006.01)	2018-32	<i>B 61 F 5/52</i> (2006.01)
2017-430	<i>A 61 B 5/02</i> (2006.01)	2018-76	<i>A 61 C 15/04</i> (2006.01)
2017-454	<i>A 61 B 6/02</i> (2006.01)	2018-227	<i>A 62 C 35/00</i> (2006.01)
2017-461	<i>C 07 C 209/48</i> (2006.01)	2018-380	<i>B 05 C 17/00</i> (2006.01)
2017-481	<i>G 08 G 1/08</i> (2006.01)		

Zveřejněné přihlášky vynálezů - řazené podle MPT

- (51) *A61B 5/02* (2006.01)
A61B 5/145 (2006.01)
A61B 5/1459 (2006.01)
(21) **2017-430**
(71) České vysoké učení technické v Praze, Praha 6, Dejvice, CZ
(72) Bortel Radoslav Ing., Ph.D., Zvolen, 96001, SK
Hospodka Jiří doc. Dr. Ing., Brandýsek, CZ
Šebek Jan Ing., Praha 6, CZ
Froněk Jiří doc. MUDr., Ph.D., Praha 5, Řeporyje, CZ
Janoušek Libor MUDr., Ph.D., Praha 4, Kunratice, CZ
Malý Štěpán MUDr., Praha 10, Petrovice, CZ
- (54) **Systém pro monitorování krevního zásobování transplantovaného orgánu**
(22) 26.07.2017
(57) Systém pro monitorování krevního zásobování transplantovaného orgánu využívá jeho spektrálních vlastností pro sledování jeho stavu a na základě vyhodnocení měřených výsledků robustně klasifikuje selhání krevního zásobování bez ohledu na lokální variabilitu perfuze krve. Navržený systém je založen na měření pomalých změn intenzity odraženého záření od orgánu na několika vlnových délkách ve viditelné a blízké infračervené spektrální oblasti. Stav perfuze orgánu je hodnocen na základě společné klasifikace pomalých změn a amplitudy pulzací měřených signálů. Přesnost měření tak není ovlivněna velikostí perfuze, jako je tomu u pulzní oxymetrie, přičemž však pulzní změny intenzity odraženého záření vyhodnoceny být mohou. Využitá modulační a demodulační technika měřících signálů významně zvyšuje odstup užitečného signálu od šumu a dovoluje tak snížení celkového příkonu systému a zvýšení vzdálenosti mezi senzory při zachování vysoké přesnosti měření. Díky tomu a speciální mechanické koncepci senzoru systém umožňuje monitorovat větší objem tkáně. Mechanická konstrukce senzorické části navíc umožňuje její vyjmutí z těla pacienta bez operačního chirurgického zákroku.
- (74) Ing. Hana Dušková, Na Kočově 180, Chotutice, 28103
- (57) Kruhová rentgenka pro ozařování objektu (1) rentgenovým zářením je tvořena kruhovým tělesem a alespoň dvěma vzájemně o sebe se třejícími prostředky tření tvořícími triboluminiscenční zdroj rentgenového záření. První prostředek tření je tvořen alespoň jedním obvodovým elementem (3) uspořádaným na vnější obvodové straně kruhového tělesa (2) rentgenky a druhý prostředek tření je tvořen alespoň jedním přítlačným elementem (4), který je přítlačen k obvodovému elementu (3), přičemž přítlačný element (4) je uzpůsoben pro smýkání po obvodovém elementu (3) a/nebo alespoň jeden obvodový element (3) je uzpůsoben pro protahování pod přítlačným elementem (4). Rentgenové záření využívá kruhovou rentgenku a zobrazovací detektory (7) ionizujícího záření.
- (74) PatentCentrum Sedlák & Partners s.r.o., Husova tř. 1847/5, České Budějovice, České Budějovice 3, 37001

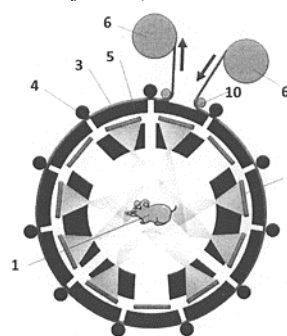

- (51) *A61C 15/04* (2006.01)
A61C 15/00 (2006.01)
A46B 9/04 (2006.01)
(21) **2018-76**
(71) Cottier Kateřina MUDr., Blatná, CZ
Nováček Bohuslav, Horažďovice, CZ
(72) Nováček Bohuslav, Horažďovice, CZ
(54) **Držák mezizubních kartáčků**
(22) 15.02.2018
(57) Držák (1) mezizubních kartáčků pro čištění mezizubních prostor má tvar V nebo rozevřeného U s nestejně dlouhými rameny (3, 4). Na konci kratšího ramene (3) jsou uspořádány prostředky pro upevnění mezizubního kartáčku (2) tak, že osa mezizubního kartáčku (2) leží v podstatě v prodloužení kratšího ramene (3) držáku (1). Ramena (3, 4) svírají ostrý úhel α .

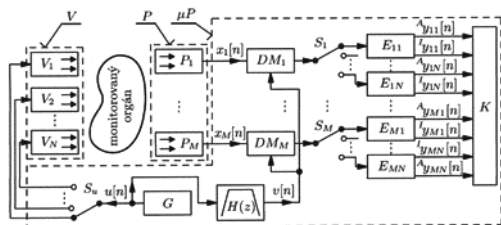

- (51) *A61B 6/02* (2006.01)
H05G 2/00 (2006.01)
G01T 1/24 (2006.01)
(21) **2017-454**
(71) Radalytica s.r.o., Olomouc, Holice, CZ
(72) Kadeřábek Richard Ing., Lišany, CZ
Uher Josef Ing., Ph.D., Rožnov pod Radhoštěm, CZ
(54) **Kruhová rentgenka a rentgenové zařízení s kruhovou rentgenkou**
(22) 07.08.2017
(74) Rott, Růžička & Guttman Patentové, známkové a advokátní kanceláře, Ing. Jiří Andera, Vinohradská 37/938, Praha 2, 12000

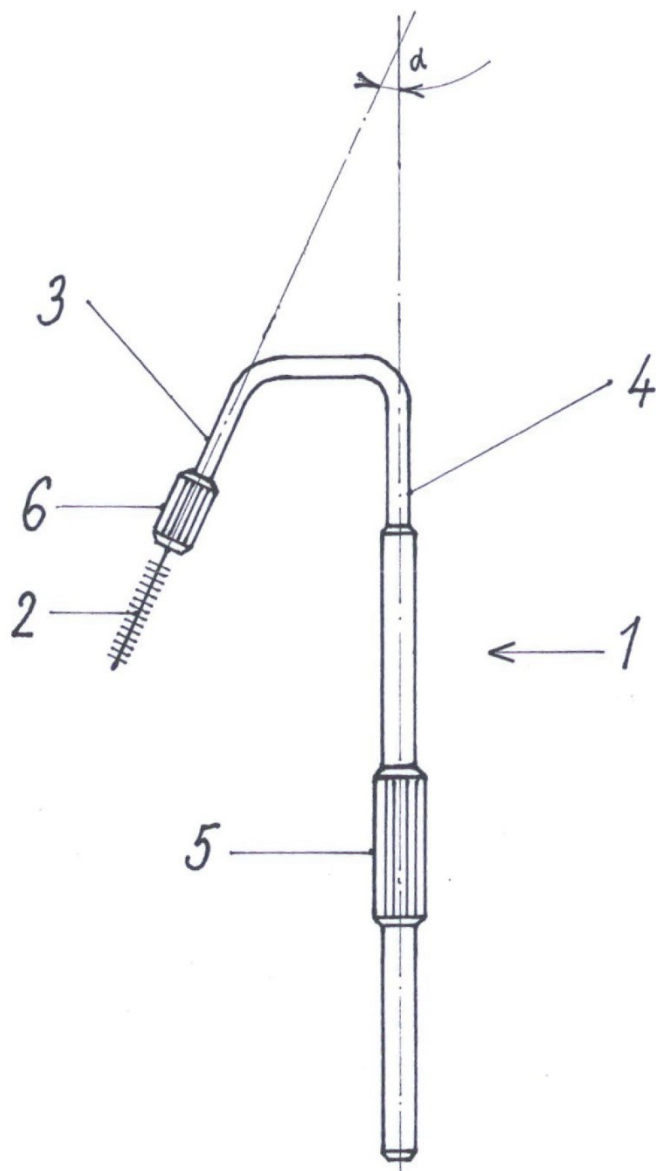

- (51) **A61K 9/20** (2006.01)
A61K 31/519 (2006.01)
A61K 31/445 (2006.01)
A61K 47/38 (2006.01)
A61K 9/36 (2006.01)
A61K 47/48 (2006.01)
- (21) **2006-443**
- (71) JANSSEN PHARMACEUTICA N. V., Beerse, BE
- (72) Vandecruys Roger Petrus Gerebern, Beerse, BE
Jans Eugene Marie Jozef, Beerse, BE
- (54) **Hydrofilní formulace s řízeným uvolňováním, která obsahuje předželatinovaný škrob, způsob její přípravy a léčivá forma s jejím obsahem**
- (22) 24.03.2000
- (57) Hydrofilní formulace s řízeným uvolňováním, která obsahuje předželatinovaný škrob, jednu nebo více účinných přísad, hydroxypropylcelulózu a popřípadě hydroxypropylmethylcelulózu a případně farmaceuticky přijatelná formulační činidla. Hmotnostní podíl škrobu ve formulaci je 5 až 15 % hmotn., hydroxypropylcelulóza a popřípadě hydroxypropylmethylcelulóza má viskozitu 150 až 100 000 mPa.s, hmotnostní podíl hydroxypropylcelulózy je 25 až 62 % hmotn. a hmotnostní podíl hydroxypropylmethylcelulózy je 0 až 16 % hmotn. Způsob přípravy této formulace a léčivá forma s jejím obsahem.
- (74) Čermák Hořejš Myslíl a spol., JUDr. Karel Čermák, advokát, Národní 32, Praha 1, 11000

- (51) **A62C 35/00** (2006.01)
A62C 35/58 (2006.01)
A62C 13/76 (2006.01)
A62D 1/00 (2006.01)
- (21) **2018-227**
- (71) MTube s.r.o., Frýdek-Místek, Frýdek, CZ
- (72) Káňa Pavel, Frýdek-Místek, Frýdek, CZ
- (54) **Hasicí zařízení**
- (22) 15.05.2018
- (57) Název vynálezu: Hasicí zařízení
Hasicí zařízení využívající k hašení kapaliny a její přeměny v plyn, kde hasicí zařízení či systém má nejméně jedno zařízení pro předehřev hasicí kapaliny, která je aplikována přímo bez rozprašovacích trysek, nebo za pomoci trysek
- (74) RETROPATENT s.r.o., Dobiášova 1246/29, Liberec, Liberec VI-Rochlice, 46006
- (51) **B05C 17/00** (2006.01)
B05D 5/00 (2006.01)
B05D 7/14 (2006.01)
B05D 7/00 (2006.01)
C09D 7/20 (2018.01)
- (21) **2018-380**
- (71) Kučera David, Praha 5 - Stodůlky, CZ
- (72) Kučera David, Praha 5 - Stodůlky, CZ
- (54) **Barva pro opravu laku vozidla**
- (22) 30.07.2018
- (57) **BARVA NA OPRAVU LAKU VOZIDLA**
Barva pro opravu laku vozidla obsahuje 2,2 až 21,8 % hmotn. směsi pigmentů, 25 až 40 % hmotn. N-butylacetátu, 0,6 až 5 % hmotn. butan-1-olu, 3 až 10,7 % hmotn. 2-methoxy-1-- methylethylacetátu, 2,5 až 7 % hmotn. 1-methoxypropanolu, 1,9 až 7,25 % hmotn. směsi izomerů xylenu, 1 až 2 % hmotn. ethylbenzenu, 10 až 22 % hmotn. akrylové pryskyřice a 20 až 35 % hmotn. ethanolu. Barva pro opravu laku vozidla tvoří náplň nádržky opravného pera pro opakovatelné použití, opatřené propouštěcím ventilkem spojeným s nasávacím hrotem pera.
- (74) Chytilová & spol., patentová kancelář, s.r.o., Revoluční 725/11, Praha 1, Staré Město, 11000
- (51) **B61F 5/52** (2006.01)
B61F 5/00 (2006.01)
- (21) **2018-32**
- (71) CRRC ZHUZHOU LOCOMOTIVE CO., LTD., Hunan 412000, CN
- (72) Chen Xihong, Hunan 412000, CN
Li Guanjun, Hunan 412000, CN
Yan Zhijun, Hunan 412000, CN
Zhang Qi, Hunan 412000, CN
Jiang Yonghui, Hunan 412000, CN
Li Yunzhao, Hunan 412000, CN
Tan Yun, Hunan 412000, CN
Jin Junhui, Hunan 412000, CN
Chen Jian, Hunan 412000, CN
Wu Yugang, Hunan 412000, CN
Gao Bin, Hunan 412000, CN
He Qiao, Hunan 412000, CN
Yu Jiawen, Hunan 412000, CN
Luo Yanyun, Hunan 412000, CN
Liao Congjian, Hunan 412000, CN
Pu Quanwei, Hunan 412000, CN
Yu Haihang, Hunan 412000, CN
Wang Hanyu, Hunan 412000, CN
Kong Yuanyuan, Hunan 412000, CN
Zhong Xiaobo, Hunan 412000, CN
Yi Xingli, Hunan 412000, CN
- (54) **Nosná konstrukce, nízkopohového trakčního zařízení s touto konstrukcí, podvozek s touto konstrukcí a tímto trakčním zařízením a z nich sestávající železniční vozidlo**
- (22) 21.01.2016
- (57) Nosná konstrukce (1) obsahuje nosník (10) na levé straně, nosník (9) na pravé straně a příčný nosník (2), mající konstrukci ve tvaru bubnové skříně. Průchozí otvor pro namontování trakční základny je uspořádán ve středu příčného nosníku (2). První podélná drážka (12) a druhá podélná drážka (13), obě ve tvaru "∩", jsou uspořádány ve středu spodní části příčného

nosníku (2). Nízkopohodové trakční zařízení obsahuje horní těleso (22) základny, spodní těleso (23) základny, první spojovací základnu (24), druhou spojovací základnu (26) a sestavu (25) trakční tyče. Třetí průchozí otvor pro namontování univerzálního hřídele je uspořádán mezi horním tělesem (22) základny a spodním tělesem (23) základny. První podélná drážka (12) a první spojovací základna (24) vytvářejí první průchozí otvor pro namontování univerzálního hřídele. Druhá podélná drážka (13) a druhá spojovací základna (26) vytvářejí druhý průchozí otvor pro namontování univerzálního hřídele. Po smontování je sestava (25) trakční tyče umístěna pod nosnou konstrukcí (1). Z této nosné konstrukce (1) a z tohoto nízkopohodového trakčního zařízení je vytvořen podvozek, který dále zahrnuje hnací jednotku obsahující středový univerzální hřídel a dvě převodovky, každou na vlastním polohovacím hřídeli. Ze shora objasněného podvozku, včetně shora objasněné nosné konstrukce a včetně shora objasněného nízkopohodového trakčního zařízení, je pak sestaveno železniční vozidlo.

- (74) Čermák a spol., JUDr. Karel Čermák jr. Ph.D., LL.M., Elišky Peškové 735/15, Praha 5, 15000

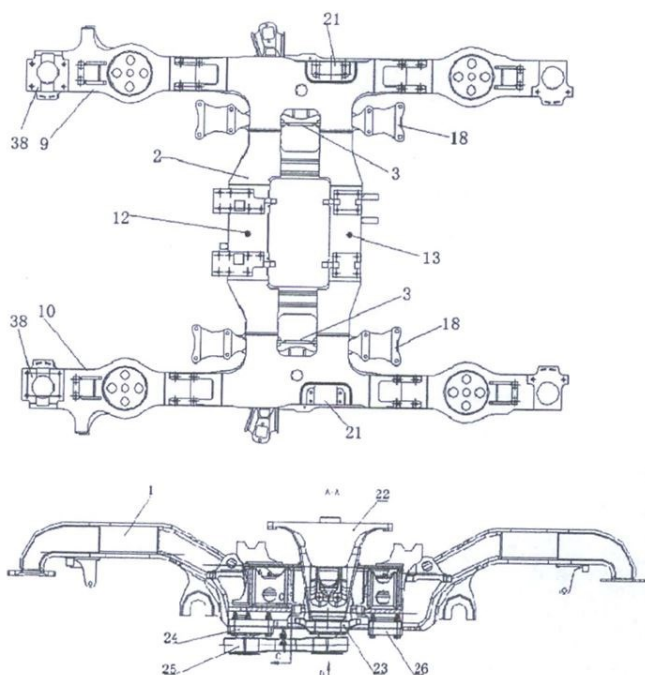

- (51) **C07C 209/48** (2006.01)
C07C 211/29 (2006.01)
C07C 59/50 (2006.01)
- (21) **2017-461**
- (71) Saneca Pharmaceuticals a.s., 920 27 Hlohovec, SK
- (72) Horák Radim Ing., Zábřeh, CZ
Grepl Martin Ing., Ph.D., Hlušovice, CZ
Funk Petr Ing., Přelouč, CZ
Kořístek Kamil Ing., Ph.D., Samotšišky, CZ
Kvapil Lubomír RNDr., Ph.D., Slatinice, CZ
Urbášek Miroslav Ing., Mrsklesy, CZ
Hradil Pavel Prof. Ing., CSc., Hlušovice, CZ
- (54) **Způsob přípravy 4-nitrofenylethylaminu kyseliny mandlové ze 4-nitrobenzylkyanidu**
- (22) 09.08.2017
- (57) Je popsána příprava soli 4-nitrofenylethylaminu s kyselinou (R)-mandlovou a její využití pro syntézu mirabegronu, 4-nitrofenylethylamin 1 se připravuje redukcí 4-nitrobenzylkyanidu 7 v rozpouštědle pomocí boranu generovaného v reakční směsi in-situ z NaBH₄ a BF₃.Et₂O, přičemž 4-nitrofenylethylamin 1 se z roztoku izoluje jako mandelát 3.
- (74) Rott, Růžička & Guttmann Patentové, známkové a advokátní kanceláře, Ing. Ivana Jirotková, patentová zástupkyně, Vinohradská 37, Praha 2, 12000

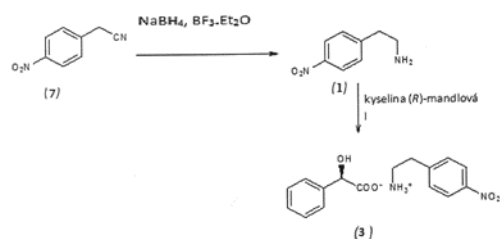

- (51) **C07F 9/00** (2006.01)
A61K 31/28 (2006.01)
A61P 35/00 (2006.01)
- (21) **2017-679**
- (71) Univerzita Palackého v Olomouci, Olomouc, CZ
- (72) Trávníček Zdeněk prof. RNDr., Ph.D., Štěpánov, CZ
Štarha Pavel doc. Mgr., Ph.D., Věrovany, CZ
Dvořák Zdeněk prof. RNDr., DrSc. et Ph.D., Olomouc, Řepčín, CZ
- (54) **Dichloro-komplexy tantalu, způsob jejich přípravy a použití pro přípravu léčiv pro léčbu nádorových onemocnění**
- (22) 26.10.2017
- (57) Podstatou vynálezu jsou dichloro-komplexy tantalu v oxidačním stupni +V obecného vzorce [Ta(η⁵-Cp*)(L')Cl₂] (I), vyjádřeného strukturálním vzorcem E, způsob přípravy a použití těchto komplexů k přípravě léčiv pro léčbu nádorových onemocnění, zejména karcinomu vaječníku, osteosarkomu a kolorektálního karcinomu.
- (74) Ing. Petr Soukup, patentový zástupce, tř. Svobody 43/39, Olomouc, 77900

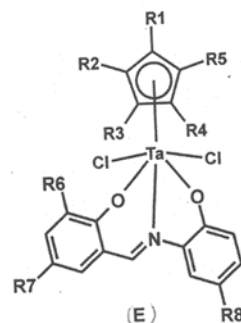

- (51) **G02B 26/08** (2006.01)
G02B 26/06 (2006.01)
G02B 5/10 (2006.01)
- (21) **2017-354**
- (71) Fyzikální ústav AV ČR, v. v. i., Praha 8, Libeň, CZ
- (72) Pilař Jan Ing., Dolní Břežany, CZ
Hutchinson Simon Dr., Dolní Břežany, CZ
Lucianetti Antonio, Dr., Dolní Břežany, CZ
Mocek Tomáš Ing., Ph.D., Dolní Břežany, CZ
- (54) **Řídicí metoda adaptivní optiky pro korekci aberace vlnoplochy**
- (22) 20.06.2017
- (57) Řídicí metoda prostředků (401) adaptivní optiky pro korekci aberace (302) vlnoplochy optického svazku (301), kde uvedený prostředek (401) adaptivní optiky obsahuje oblast (402) osvětlenou uvedeným optickým svazkem (301) a monitorovanou snímačem vlnoplochy; a hraniční oblast (403, 403'), kde metoda zahrnuje kroky: i. monitorování aberace (302) vlnoplochy; ii. poskytnutí informace o tlaku, který je třeba aplikovat na oblast (402) osvětlenou uvedeným optickým svazkem (301) a na okrajovou oblast (403, 403'); iii. realizace tlaku prostředkem (401) adaptivní optiky určeného pro odraz uvedeného optického svazku (301); iv. aplikování vnějšího tlaku na zmíněnou hraniční oblast (403, 403').
- (74) Fyzikální ústav AV ČR, v. v. i./ELI Beamlines/CITT, Karel Bauer, Za Radnici 835, Dolní Břežany, 25241

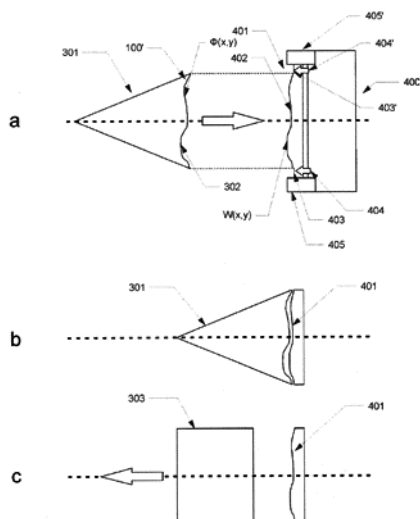

koordináční úsekové jednotky (12), upravené pro realizaci zvoleného stavu značení silniční komunikace v určitém úseku (10), řídicím centrem (13) variabilního značení a komunikačními kanály (14), kde současně řídicí centrum (13) variabilního značení je propojeno komunikačními kanály (14) se všemi úseky (10) s variabilním značením (11) jízdních pruhů a kde komunikační kanály (14) jsou upraveny pro obousměrný přenos dat s tím, že zpětný přenos dat je upraven alespoň pro přenos dat z videokamer (18), přičemž současně řídicí centrum (13) variabilního značení je propojeno na řídicí útvary (15) složek integrovaného záchranného systému, kde podstata spočívá v tom, že variabilní značení (11) jízdních pruhů je provedeno jako dvojí vodorovné značení, v jednom případě značící základní jízdní pruhy (110) pro běžný provoz a ve druhém případě značící nouzové jízdní pruhy (111) pro jízdu či odstavení vozidel při průjezdu vozidla záchranného systému, přičemž současně vodorovné variabilní značení (11) je doplněno diskretním optickým značením (172), upraveným pro signalizaci doporučení či povinnosti přejetí do nouzových jízdních pruhů (111) a optické značení je provedeno jako mechanicky nebo světelně proměnné či aktivovatelné dopravní značení (171, 172), provedené jako dopravní značky či textové tabule.

(74) Bohemia Patent, Ing. Jana Vandělková, Vodičkova 791/41, Praha 1 - Nové Město, 11000

(51) **G08G 1/08** (2006.01)
G08G 1/09 (2006.01)
G08G 1/07 (2006.01)

(21) **2017-481**

(71) Bacovský Jan, Praha 9, CZ

(72) Bacovský Jan, Praha 9, CZ

(54) **Soustava pro zlepšení průjezdu vozidel záchranného systému v silničním provozu**

(22) 22.08.2017

(57) Vynález se týká soustavy pro zlepšení průjezdu vozidel záchranného systému v silničním provozu, kde soustava obsahuje technicky upravené silniční komunikace, nebo alespoň úseky (10) těchto komunikací, vybavené variabilním, alespoň dvoustavovým značením (11) jízdních pruhů,

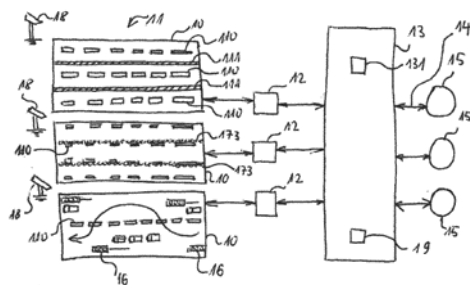

Zveřejněné přihlášky vynálezů - přehled podle třídících znaků

(51)		(21)		(51)		(21)
A 46 B 9/04	(2006.01)	2018-76		B 05 D 5/00	(2006.01)	2018-380
A 61 B 5/145	(2006.01)	2017-430		B 05 D 7/00	(2006.01)	2018-380
A 61 B 5/1459	(2006.01)	2017-430		B 05 D 7/14	(2006.01)	2018-380
A 61 C 15/00	(2006.01)	2018-76		B 61 F 5/00	(2006.01)	2018-32
A 61 K 9/36	(2006.01)	2006-443		C 07 C 59/50	(2006.01)	2017-461
A 61 K 31/28	(2006.01)	2017-679		C 07 C 211/29	(2006.01)	2017-461
A 61 K 31/445	(2006.01)	2006-443		C 09 D 7/20	(2018.01)	2018-380
A 61 K 31/519	(2006.01)	2006-443		G 01 T 1/24	(2006.01)	2017-454
A 61 K 47/38	(2006.01)	2006-443		G 02 B 5/10	(2006.01)	2017-354
A 61 K 47/48	(2006.01)	2006-443		G 02 B 26/06	(2006.01)	2017-354
A 61 P 35/00	(2006.01)	2017-679		G 08 G 1/07	(2006.01)	2017-481
A 62 C 13/76	(2006.01)	2018-227		G 08 G 1/09	(2006.01)	2017-481
A 62 C 35/58	(2006.01)	2018-227		H 05 G 2/00	(2006.01)	2017-454
A 62 D 1/00	(2006.01)	2018-227				

Seznam přihlašovatelů zveřejněných přihlášek vynálezů

(71)	(21)	(51)	(71)	(21)	(51)		
CRRC ZHUZHOU LOCOMOTIVE CO., LTD., Hunan 412000, CN	2018-32	B 61 F 5/52	(2006.01)	Radalytica s.r.o., Olomouc, Holice, CZ	2017-454	A 61 B 6/02	(2006.01)
České vysoké učení technické v Praze, Praha 6, Dejvice, CZ	2017-430	A 61 B 5/02	(2006.01)	Saneca Pharmaceuticals a.s., 920 27 Hlohovec, SK	2017-461	C 07 C 209/48	(2006.01)
Fyzikální ústav AV ČR, v. v. i., Praha 8, Libeň, CZ	2017-354	G 02 B 26/08	(2006.01)	Univerzita Palackého v Olomouci, Olomouc, CZ	2017-679	C 07 F 9/00	(2006.01)
JANSSEN PHARMACEUTICA N. V., Beerse, BE	2006-443	A 61 K 9/20	(2006.01)	Bacovský Jan, Praha 9, CZ	2017-481	G 08 G 1/08	(2006.01)
MTube s.r.o., Frýdek-Místek, Frýdek, CZ	2018-227	A 62 C 35/00	(2006.01)	Cottier Kateřina MUDr., Blatná, CZ	2018-76	A 61 C 15/04	(2006.01)
				Kučera David, Praha 5 - Stodůlky, CZ	2018-380	B 05 C 17/00	(2006.01)

FG4A

Udělené patenty - přehled podle čísel patentů

V období uzávěrky tohoto čísla Věstníku udělil Úřad průmyslového vlastnictví tyto patenty.

(11)	(51)		(11)	(51)		(11)	(51)	
307689	<i>A 23 G 3/52</i>	(2006.01)	307693	<i>A 61 B 5/02</i>	(2006.01)	307697	<i>A 61 C 15/04</i>	(2006.01)
307690	<i>B 01 F 3/12</i>	(2006.01)	307694	<i>A 61 B 6/02</i>	(2006.01)	307698	<i>A 62 C 35/00</i>	(2006.01)
307691	<i>B 29 C 59/02</i>	(2006.01)	307695	<i>G 08 G 1/08</i>	(2006.01)	307699	<i>B 05 C 17/00</i>	(2006.01)
307692	<i>A 01 B 63/111</i>	(2006.01)	307696	<i>C 07 F 9/00</i>	(2006.01)	307700	<i>A 61 K 9/20</i>	(2006.01)

FG4A

Udělené patenty - přehled podle MPT

(51)	<i>A01B 63/111</i>	(2006.01)	(54)	Kruhová rentgenka a rentgenové zařízení s kruhovou rentgenkou	
	<i>A01B 63/24</i>	(2006.01)	(22)	07.08.2017	
	<i>A01B 69/00</i>	(2006.01)	(74)	PatentCentrum Sedlák & Partners s.r.o., Husova tř. 1847/5, České Budějovice, České Budějovice 3, 37001	
	<i>G01B 5/28</i>	(2006.01)			
	<i>G01B 21/30</i>	(2006.01)			
(11)	307692		(51)	<i>A61C 15/04</i>	(2006.01)
(40)	12.12.2018			<i>A61C 15/00</i>	(2006.01)
(21)	2017-316			<i>A46B 9/04</i>	(2006.01)
(73)	Farmet a.s., Česká Skalice, Malá Skalice, CZ		(11)	307697	
(72)	Nýč Michal Ing., Červený Kostelec, CZ		(40)	20.02.2019	
(54)	Zařízení pro měření hrudovitosti		(21)	2018-76	
(22)	02.06.2017		(73)	Cottier Kateřina MUDr., Blatná, CZ	
(74)	Milan Škoda, Nahořanská 308, Nové Město nad Metují, Krčín, 54901			Nováček Bohuslav, Horažďovice, CZ	
			(72)	Nováček Bohuslav, Horažďovice, CZ	
(51)	<i>A23G 3/52</i>	(2006.01)	(54)	Držák mezizubních kartáčků	
(11)	307689		(22)	15.02.2018	
(40)	29.12.2010		(74)	Rott, Růžička & Guttman Patentové, známkové a advokátní kanceláře, Ing. Jiří Andera, Vinohradská 37/938, Praha 2, 12000	
(21)	2009-394				
(73)	Societe des Produits Nestlé S.A., Vevey 1800, CH		(51)	<i>A61K 9/20</i>	(2006.01)
(72)	Pavlov Alexander Viktorovich, Moskovskaya oblast 141552, RU			<i>A61K 31/519</i>	(2006.01)
	Ovchinnikova Anna Semenovna, Moscow 123373, RU			<i>A61K 31/445</i>	(2006.01)
(54)	Způsob výroby provzdušněného výrobku			<i>A61K 47/38</i>	(2006.01)
(22)	22.06.2009			<i>A61K 9/36</i>	(2006.01)
(74)	KOREJZOVA LEGAL v.o.s., JUDr. Petra Sauvage de Brantes, advokátka, Korunní 810/104, Praha 10, Vinohrady, 10100			<i>A61K 47/48</i>	(2006.01)
			(11)	307700	
(51)	<i>A61B 5/02</i>	(2006.01)	(40)	20.02.2019	
	<i>A61B 5/145</i>	(2006.01)	(21)	2006-443	
	<i>A61B 5/1459</i>	(2006.01)	(73)	JANSSEN PHARMACEUTICA N. V., Beerse, BE	
(11)	307693		(72)	Vandecruys Roger Petrus Gerebern, Beerse, BE	
(40)	20.02.2019			Jans Eugene Marie Jozef, Beerse, BE	
(21)	2017-430		(54)	Hydrofilní formulace s řízeným uvolňováním, která obsahuje předželatovaný škrob, způsob její přípravy a léková forma s jejím obsahem	
(73)	České vysoké učení technické v Praze, Praha 6, Dejvice, CZ		(32)	31.03.1999	
(72)	Bortel Radoslav Ing., Ph.D., Zvolen, 96001, SK		(31)	99201018	
	Hospodka Jiří doc. Dr. Ing., Brandýsek, CZ		(33)	EP	
	Šebek Jan Ing., Praha 6, CZ		(86)	PCT/EP2000/002620	
	Froněk Jiří doc. MUDr., Ph.D., Praha 5, Řeporyje, CZ		(87)	WO 2000/059477	
	Janoušek Libor MUDr., Ph.D., Praha 4, Kunratice, CZ		(22)	24.03.2000	
	Malý Štěpán MUDr., Praha 10, Petrovice, CZ		(74)	Čermák Hořejš Myslíl a spol., JUDr. Karel Čermák, advokát, Národní 32, Praha 1, 11000	
(54)	Systém pro monitorování krevního zásobování transplantovaného orgánu				
(22)	26.07.2017		(51)	<i>A62C 35/00</i>	(2006.01)
(74)	Ing. Hana Dušková, Na Kočově 180, Chotutice, 28103			<i>A62C 35/58</i>	(2006.01)
				<i>A62C 13/76</i>	(2006.01)
(51)	<i>A61B 6/02</i>	(2006.01)		<i>A62D 1/00</i>	(2006.01)
	<i>H05G 2/00</i>	(2006.01)	(11)	307698	
	<i>G01T 1/24</i>	(2006.01)	(40)	20.02.2019	
(11)	307694		(21)	2018-227	
(40)	20.02.2019		(73)	MTube s.r.o., Frýdek-Místek, Frýdek, CZ	
(21)	2017-454		(72)	Káňa Pavel, Frýdek-Místek, Frýdek, CZ	
(73)	Radalytica s.r.o., Olomouc, Holice, CZ		(54)	Hasicí zařízení	
(72)	Kadeřábek Richard Ing., Lišany, CZ				
	Uher Josef Ing., Ph.D., Rožnov pod Radhoštěm, CZ				

- | | |
|---|--|
| <p>(22) 15.05.2018
(74) RETROPATENT s.r.o., Dobiášova 1246/29, Liberec, Liberec VI-Rochlice, 46006</p> <hr/> <p>(51) B01F 3/12 (2006.01)
B01F 3/08 (2006.01)
B01D 12/00 (2006.01)
B82B 1/00 (2006.01)
B82B 3/00 (2006.01)</p> <p>(11) 307690
(40) 03.04.2013
(21) 2011-100
(73) Vysoké učení technické v Brně, Brno, CZ
(72) Ptáček Petr Ing. Ph.D., Čáslav, CZ
Opravit Tomáš Ing. Ph.D., Troubsko, CZ
Šoukal František Ing. Ph.D., Velké Meziříčí, CZ
Havlica Jaromír Prof. Ing. DrSc., Lomnice, CZ</p> <p>(54) Způsob úpravy povrchu nanočástic vodných disperzních systémů pro nanášení organických hydrofobních vrstev s použitím azeotropické destilace</p> <p>(22) 28.02.2011</p> <hr/> <p>(51) B05C 17/00 (2006.01)
B05D 5/00 (2006.01)
B05D 7/14 (2006.01)
B05D 7/00 (2006.01)
C09D 7/20 (2018.01)</p> <p>(11) 307699
(40) 20.02.2019
(21) 2018-380
(73) Kučera David, Praha 5 - Stodůlky, CZ
(72) Kučera David, Praha 5 - Stodůlky, CZ
(54) Barva pro opravu laku vozidla</p> <p>(22) 30.07.2018
(74) Chytilová & spol., patentová kancelář, s.r.o., Revoluční 725/11, Praha 1, Staré Město, 11000</p> <hr/> <p>(51) B29C 59/02 (2006.01)
B29C 47/20 (2006.01)
F16L 9/12 (2006.01)
B29D 23/20 (2006.01)</p> <p>(11) 307691
(40) 22.01.2014</p> | <p>(21) 2012-491
(73) Funke Kunststoff GmbH, 59071 Hamm-Uentrop, DE
(72) Funke Norbert, 48324 Sendenhorst, DE
Funke Hans-Günter, 48324 Sendenhorst, DE</p> <p>(54) Trubka z plastu, zařízení pro výrobu této trubky a způsob výroby této trubky</p> <p>(32) 22.07.2011, 21.12.2011, 21.12.2011
(31) 102011052074, 102011056842, 202011052416
(33) DE, DE, DE
(22) 18.07.2012
(74) Čermák a spol., JUDr. Karel Čermák, Elišky Peškové 15/735, Praha 5, 15000</p> <hr/> <p>(51) C07F 9/00 (2006.01)
A61K 31/28 (2006.01)
A61P 35/00 (2006.01)</p> <p>(11) 307696
(40) 20.02.2019
(21) 2017-679
(73) Univerzita Palackého v Olomouci, Olomouc, CZ
(72) Trávníček Zdeněk prof. RNDr., Ph.D., Štěpánov, CZ
Štarha Pavel doc. Mgr., Ph.D., Věrovany, CZ
Dvořák Zdeněk prof. RNDr., DrSc. et Ph.D., Olomouc, Řepčín, CZ</p> <p>(54) Dichloro-komplexy tantalu, způsob jejich přípravy a použití pro přípravu léčiv pro léčbu nádorových onemocnění</p> <p>(22) 26.10.2017
(74) Ing. Petr Soukup, patentový zástupce, tř. Svobody 43/39, Olomouc, 77900</p> <hr/> <p>(51) G08G 1/08 (2006.01)
G08G 1/09 (2006.01)
G08G 1/07 (2006.01)</p> <p>(11) 307695
(40) 20.02.2019
(21) 2017-481
(73) Bacovský Jan, Praha 9, CZ
(72) Bacovský Jan, Praha 9, CZ</p> <p>(54) Soustava pro zlepšení průjezdu vozidel záchranného systému v silničním provozu</p> <p>(22) 22.08.2017
(74) Bohemia Patent, Ing. Jana Vanděliková, Vodičkova 791/41, Praha 1 - Nové Město, 11000</p> |
|---|--|

Seznam majitelů udělených patentů

(73) České vysoké učení technické v Praze, Praha 6, Dejvice, CZ	(11) 307693	(51) A 61 B 5/02	(2006.01)	(73) Societe des Produits Nestlé S.A., Vevey 1800, CH	(11) 307689	(51) A 23 G 3/52	(2006.01)
Farmet a.s., Česká Skalice, Malá Skalice, CZ	307692	A 01 B 63/111	(2006.01)	Univerzita Palackého v Olomouci, Olomouc, CZ	307696	C 07 F 9/00	(2006.01)
Funke Kunststoffe GmbH, 59071 Hamm-Uentrop, DE	307691	B 29 C 59/02	(2006.01)	Vysoké učení technické v Brně, Brno, CZ	307690	B 01 F 3/12	(2006.01)
JANSSEN PHARMACEUTICA N. V., Beerse, BE	307700	A 61 K 9/20	(2006.01)	Bacovský Jan, Praha 9, CZ	307695	G 08 G 1/08	(2006.01)
MTube s.r.o., Frýdek-Místek, Frýdek, CZ	307698	A 62 C 35/00	(2006.01)	Cottier Kateřina MUDr., Blatná, CZ	307697	A 61 C 15/04	(2006.01)
Radalytica s.r.o., Olomouc, Holice, CZ	307694	A 61 B 6/02	(2006.01)	Kučera David, Praha 5 - Stodůlky, CZ	307699	B 05 C 17/00	(2006.01)
				Nováček Bohuslav, Horažďovice, CZ	307697	A 61 C 15/04	(2006.01)

Udělené evropské patenty

Evropský patentový úřad udělil následující evropské patenty s účinkem pro Českou republiku. Tyto patenty mohou být zrušeny nebo zachovány v pozměněném znění Evropským patentovým úřadem v řízení o odporu. K tomu, aby nabyl evropský patent účinnosti na území České republiky, je třeba, aby byl Úřadu předložen ve stanovené lhůtě překlad patentového spisu do českého jazyka (§ 35c odst. 2 až 4 zákona č. 527/1990 Sb., v platném znění).

(97) EP 1616627	(47) 06.02.2019	(97) EP 2392248	(47) 06.02.2019	(97) EP 2626505	(47) 06.02.2019	(97) EP 2719969	(47) 06.02.2019
(97) EP 1653279	(47) 06.02.2019	(97) EP 2392934	(47) 06.02.2019	(97) EP 2632143	(47) 06.02.2019	(97) EP 2720166	(47) 06.02.2019
(97) EP 1731589	(47) 06.02.2019	(97) EP 2401491	(47) 06.02.2019	(97) EP 2637308	(47) 06.02.2019	(97) EP 2720612	(47) 06.02.2019
(97) EP 1737907	(47) 06.02.2019	(97) EP 2404604	(47) 06.02.2019	(97) EP 2639231	(47) 06.02.2019	(97) EP 2721843	(47) 06.02.2019
(97) EP 1743467	(47) 06.02.2019	(97) EP 2409791	(47) 06.02.2019	(97) EP 2640016	(47) 06.02.2019	(97) EP 2722114	(47) 06.02.2019
(97) EP 1774754	(47) 06.02.2019	(97) EP 2413096	(47) 06.02.2019	(97) EP 2642470	(47) 06.02.2019	(97) EP 2722644	(47) 06.02.2019
(97) EP 1799012	(47) 06.02.2019	(97) EP 2414276	(47) 06.02.2019	(97) EP 2646650	(47) 06.02.2019	(97) EP 2724860	(47) 06.02.2019
(97) EP 1813116	(47) 06.02.2019	(97) EP 2417223	(47) 06.02.2019	(97) EP 2647882	(47) 06.02.2019	(97) EP 2726800	(47) 06.02.2019
(97) EP 1813677	(47) 06.02.2019	(97) EP 2418368	(47) 06.02.2019	(97) EP 2654790	(47) 06.02.2019	(97) EP 2729591	(47) 06.02.2019
(97) EP 1827567	(47) 06.02.2019	(97) EP 2419028	(47) 06.02.2019	(97) EP 2654974	(47) 06.02.2019	(97) EP 2730455	(47) 06.02.2019
(97) EP 1851636	(47) 06.02.2019	(97) EP 2430848	(47) 06.02.2019	(97) EP 2659815	(47) 06.02.2019	(97) EP 2731363	(47) 06.02.2019
(97) EP 1858396	(47) 06.02.2019	(97) EP 2434799	(47) 06.02.2019	(97) EP 2660931	(47) 06.02.2019	(97) EP 2731698	(47) 06.02.2019
(97) EP 1897610	(47) 06.02.2019	(97) EP 2444484	(47) 06.02.2019	(97) EP 2667049	(47) 06.02.2019	(97) EP 2732949	(47) 06.02.2019
(97) EP 1966873	(47) 06.02.2019	(97) EP 2446222	(47) 06.02.2019	(97) EP 2668051	(47) 06.02.2019	(97) EP 2732957	(47) 06.02.2019
(97) EP 1973587	(47) 06.02.2019	(97) EP 2447130	(47) 06.02.2019	(97) EP 2668891	(47) 06.02.2019	(97) EP 2732976	(47) 06.02.2019
(97) EP 1973654	(47) 06.02.2019	(97) EP 2449867	(47) 06.02.2019	(97) EP 2673881	(47) 06.02.2019	(97) EP 2732999	(47) 06.02.2019
(97) EP 2004382	(47) 06.02.2019	(97) EP 2453536	(47) 06.02.2019	(97) EP 2674107	(47) 06.02.2019	(97) EP 2733382	(47) 06.02.2019
(97) EP 2020099	(47) 06.02.2019	(97) EP 2460730	(47) 06.02.2019	(97) EP 2679131	(47) 06.02.2019	(97) EP 2734053	(47) 06.02.2019
(97) EP 2038824	(47) 06.02.2019	(97) EP 2461382	(47) 06.02.2019	(97) EP 2679132	(47) 06.02.2019	(97) EP 2734448	(47) 06.02.2019
(97) EP 2039126	(47) 06.02.2019	(97) EP 2465316	(47) 06.02.2019	(97) EP 2679133	(47) 06.02.2019	(97) EP 2734747	(47) 06.02.2019
(97) EP 2060711	(47) 06.02.2019	(97) EP 2467910	(47) 06.02.2019	(97) EP 2679322	(47) 06.02.2019	(97) EP 2735338	(47) 06.02.2019
(97) EP 2071522	(47) 06.02.2019	(97) EP 2469799	(47) 06.02.2019	(97) EP 2681907	(47) 06.02.2019	(97) EP 2736016	(47) 06.02.2019
(97) EP 2128388	(47) 06.02.2019	(97) EP 2474411	(47) 06.02.2019	(97) EP 2682066	(47) 06.02.2019	(97) EP 2736223	(47) 06.02.2019
(97) EP 2132864	(47) 06.02.2019	(97) EP 2483926	(47) 06.02.2019	(97) EP 2684345	(47) 06.02.2019	(97) EP 2736315	(47) 06.02.2019
(97) EP 2155397	(47) 06.02.2019	(97) EP 2486700	(47) 06.02.2019	(97) EP 2688109	(47) 06.02.2019	(97) EP 2736716	(47) 06.02.2019
(97) EP 2157381	(47) 06.02.2019	(97) EP 2498571	(47) 06.02.2019	(97) EP 2688223	(47) 06.02.2019	(97) EP 2739326	(47) 06.02.2019
(97) EP 2163840	(47) 06.02.2019	(97) EP 2500518	(47) 06.02.2019	(97) EP 2688277	(47) 06.02.2019	(97) EP 2739453	(47) 06.02.2019
(97) EP 2202396	(47) 06.02.2019	(97) EP 2501771	(47) 06.02.2019	(97) EP 2688562	(47) 06.02.2019	(97) EP 2739466	(47) 06.02.2019
(97) EP 2208067	(47) 06.02.2019	(97) EP 2504102	(47) 06.02.2019	(97) EP 2689100	(47) 06.02.2019	(97) EP 2740183	(47) 06.02.2019
(97) EP 2220303	(47) 06.02.2019	(97) EP 2506476	(47) 06.02.2019	(97) EP 2689527	(47) 06.02.2019	(97) EP 2740186	(47) 06.02.2019
(97) EP 2232241	(47) 06.02.2019	(97) EP 2508812	(47) 06.02.2019	(97) EP 2691422	(47) 06.02.2019	(97) EP 2743513	(47) 06.02.2019
(97) EP 2234707	(47) 06.02.2019	(97) EP 2509027	(47) 06.02.2019	(97) EP 2691913	(47) 06.02.2019	(97) EP 2743777	(47) 06.02.2019
(97) EP 2249397	(47) 06.02.2019	(97) EP 2509773	(47) 06.02.2019	(97) EP 2692218	(47) 06.02.2019	(97) EP 2743861	(47) 06.02.2019
(97) EP 2253014	(47) 06.02.2019	(97) EP 2510403	(47) 06.02.2019	(97) EP 2694856	(47) 06.02.2019	(97) EP 2743945	(47) 06.02.2019
(97) EP 2257840	(47) 06.02.2019	(97) EP 2513844	(47) 06.02.2019	(97) EP 2695517	(47) 06.02.2019	(97) EP 2744268	(47) 06.02.2019
(97) EP 2263639	(47) 06.02.2019	(97) EP 2517081	(47) 06.02.2019	(97) EP 2696357	(47) 06.02.2019	(97) EP 2745829	(47) 06.02.2019
(97) EP 2268809	(47) 06.02.2019	(97) EP 2526003	(47) 06.02.2019	(97) EP 2697824	(47) 06.02.2019	(97) EP 2746736	(47) 06.02.2019
(97) EP 2269436	(47) 06.02.2019	(97) EP 2527964	(47) 06.02.2019	(97) EP 2699222	(47) 06.02.2019	(97) EP 2746984	(47) 06.02.2019
(97) EP 2270085	(47) 06.02.2019	(97) EP 2529705	(47) 06.02.2019	(97) EP 2701017	(47) 06.02.2019	(97) EP 2746998	(47) 06.02.2019
(97) EP 2271947	(47) 06.02.2019	(97) EP 2530225	(47) 06.02.2019	(97) EP 2702753	(47) 06.02.2019	(97) EP 2747138	(47) 06.02.2019
(97) EP 2274945	(47) 06.02.2019	(97) EP 2535925	(47) 06.02.2019	(97) EP 2702895	(47) 06.02.2019	(97) EP 2747147	(47) 06.02.2019
(97) EP 2284987	(47) 06.02.2019	(97) EP 2555129	(47) 06.02.2019	(97) EP 2704225	(47) 06.02.2019	(97) EP 2747249	(47) 06.02.2019
(97) EP 2289668	(47) 06.02.2019	(97) EP 2561683	(47) 06.02.2019	(97) EP 2706653	(47) 06.02.2019	(97) EP 2747655	(47) 06.02.2019
(97) EP 2296420	(47) 06.02.2019	(97) EP 2565726	(47) 06.02.2019	(97) EP 2706935	(47) 06.02.2019	(97) EP 2750002	(47) 06.02.2019
(97) EP 2299206	(47) 06.02.2019	(97) EP 2569040	(47) 06.02.2019	(97) EP 2707664	(47) 06.02.2019	(97) EP 2750003	(47) 06.02.2019
(97) EP 2300116	(47) 06.02.2019	(97) EP 2571936	(47) 06.02.2019	(97) EP 2707664	(47) 06.02.2019	(97) EP 2750003	(47) 06.02.2019
(97) EP 2300588	(47) 06.02.2019	(97) EP 2573225	(47) 06.02.2019	(97) EP 2708251	(47) 06.02.2019	(97) EP 2752008	(47) 06.02.2019
(97) EP 2300950	(47) 06.02.2019	(97) EP 2573225	(47) 06.02.2019	(97) EP 2708343	(47) 06.02.2019	(97) EP 2752315	(47) 06.02.2019
(97) EP 2301261	(47) 06.02.2019	(97) EP 2575558	(47) 06.02.2019	(97) EP 2708690	(47) 06.02.2019	(97) EP 2752398	(47) 06.02.2019
(97) EP 2303424	(47) 06.02.2019	(97) EP 2575937	(47) 06.02.2019	(97) EP 2708876	(47) 06.02.2019	(97) EP 2753141	(47) 06.02.2019
(97) EP 2307774	(47) 06.02.2019	(97) EP 2576717	(47) 06.02.2019	(97) EP 2709091	(47) 06.02.2019	(97) EP 2753175	(47) 06.02.2019
(97) EP 2315794	(47) 06.02.2019	(97) EP 2578533	(47) 06.02.2019	(97) EP 2709183	(47) 06.02.2019	(97) EP 2753980	(47) 06.02.2019
(97) EP 2315904	(47) 06.02.2019	(97) EP 2578778	(47) 06.02.2019	(97) EP 2712327	(47) 06.02.2019	(97) EP 2754186	(47) 06.02.2019
(97) EP 2324393	(47) 06.02.2019	(97) EP 2583494	(47) 06.02.2019	(97) EP 2712556	(47) 06.02.2019	(97) EP 2754279	(47) 06.02.2019
(97) EP 2324393	(47) 06.02.2019	(97) EP 2586881	(47) 06.02.2019	(97) EP 2712708	(47) 06.02.2019	(97) EP 2754487	(47) 06.02.2019
(97) EP 2332354	(47) 06.02.2019	(97) EP 2590187	(47) 06.02.2019	(97) EP 2712708	(47) 06.02.2019	(97) EP 2754487	(47) 06.02.2019
(97) EP 2335805	(47) 06.02.2019	(97) EP 2595695	(47) 06.02.2019	(97) EP 2713496	(47) 06.02.2019	(97) EP 2755433	(47) 06.02.2019
(97) EP 2346976	(47) 06.02.2019	(97) EP 2595695	(47) 06.02.2019	(97) EP 2713789	(47) 06.02.2019	(97) EP 2756508	(47) 06.02.2019
(97) EP 2356450	(47) 06.02.2019	(97) EP 2596947	(47) 06.02.2019	(97) EP 2713903	(47) 06.02.2019	(97) EP 2757933	(47) 06.02.2019
(97) EP 2361898	(47) 06.02.2019	(97) EP 2598991	(47) 06.02.2019	(97) EP 2714321	(47) 06.02.2019	(97) EP 2759014	(47) 06.02.2019
(97) EP 2368526	(47) 06.02.2019	(97) EP 2604811	(47) 06.02.2019	(97) EP 2714366	(47) 06.02.2019	(97) EP 2760535	(47) 06.02.2019
(97) EP 2373960	(47) 06.02.2019	(97) EP 2604813	(47) 06.02.2019	(97) EP 2715780	(47) 06.02.2019	(97) EP 2760721	(47) 06.02.2019
(97) EP 2374990	(47) 06.02.2019	(97) EP 2605567	(47) 06.02.2019	(97) EP 2716970	(47) 06.02.2019	(97) EP 2761527	(47) 06.02.2019
(97) EP 2377343	(47) 06.02.2019	(97) EP 2607604	(47) 06.02.2019	(97) EP 2717077	(47) 06.02.2019	(97) EP 2765694	(47) 06.02.2019
(97) EP 2378353	(47) 06.02.2019	(97) EP 2608015	(47) 06.02.2019	(97) EP 2717077	(47) 06.02.2019	(97) EP 2765694	(47) 06.02.2019
(97) EP 2379009	(47) 06.02.2019	(97) EP 2608015	(47) 06.02.2019	(97) EP 2717612	(47) 06.02.2019	(97) EP 2766468	(47) 06.02.2019
(97) EP 2379959	(47) 06.02.2019	(97) EP 2608462	(47) 06.02.2019	(97) EP 2717613	(47) 06.02.2019	(97) EP 2767269	(47) 06.02.2019
(97) EP 2380732	(47) 06.02.2019	(97) EP 2609978	(47) 06.02.2019	(97) EP 2717756	(47) 06.02.2019	(97) EP 2769101	(47) 06.02.2019
(97) EP 2386489	(47) 06.02.2019	(97) EP 2621371	(47) 06.02.2019	(97) EP 2717781	(47) 06.02.2019	(97) EP 2770148	(47) 06.02.2019
		(97) EP 2624053	(47) 06.02.2019	(97) EP 2718672	(47) 06.02.2019	(97) EP 2770364	(47) 06.02.2019
		(97) EP 2625809	(47) 06.02.2019	(97) EP 2719967	(47) 06.02.2019	(97) EP 2773338	(47) 06.02.2019

(97) EP 3223465	(47) 06.02.2019	(97) EP 3233761	(47) 06.02.2019	(97) EP 3252538	(47) 06.02.2019	(97) EP 3281209	(47) 06.02.2019
(97) EP 3223541	(47) 06.02.2019	(97) EP 3233805	(47) 06.02.2019	(97) EP 3254924	(47) 06.02.2019	(97) EP 3281323	(47) 06.02.2019
(97) EP 3223759	(47) 06.02.2019	(97) EP 3233887	(47) 06.02.2019	(97) EP 3255344	(47) 06.02.2019	(97) EP 3281340	(47) 06.02.2019
(97) EP 3223863	(47) 06.02.2019	(97) EP 3233890	(47) 06.02.2019	(97) EP 3255418	(47) 06.02.2019	(97) EP 3281341	(47) 06.02.2019
(97) EP 3224438	(47) 06.02.2019	(97) EP 3233990	(47) 06.02.2019	(97) EP 3255553	(47) 06.02.2019	(97) EP 3283147	(47) 06.02.2019
(97) EP 3225415	(47) 06.02.2019	(97) EP 3234085	(47) 06.02.2019	(97) EP 3255824	(47) 06.02.2019	(97) EP 3286041	(47) 06.02.2019
(97) EP 3225809	(47) 06.02.2019	(97) EP 3234283	(47) 06.02.2019	(97) EP 3255932	(47) 06.02.2019	(97) EP 3286382	(47) 06.02.2019
(97) EP 3225915	(47) 06.02.2019	(97) EP 3234300	(47) 06.02.2019	(97) EP 3257270	(47) 06.02.2019	(97) EP 3287303	(47) 06.02.2019
(97) EP 3226470	(47) 06.02.2019	(97) EP 3234341	(47) 06.02.2019	(97) EP 3257784	(47) 06.02.2019	(97) EP 3288798	(47) 06.02.2019
(97) EP 3226827	(47) 06.02.2019	(97) EP 3234633	(47) 06.02.2019	(97) EP 3258675	(47) 06.02.2019	(97) EP 3289427	(47) 06.02.2019
(97) EP 3227005	(47) 06.02.2019	(97) EP 3234980	(47) 06.02.2019	(97) EP 3258733	(47) 06.02.2019	(97) EP 3290288	(47) 06.02.2019
(97) EP 3227215	(47) 06.02.2019	(97) EP 3235332	(47) 06.02.2019	(97) EP 3259173	(47) 06.02.2019	(97) EP 3290289	(47) 06.02.2019
(97) EP 3227632	(47) 06.02.2019	(97) EP 3235388	(47) 06.02.2019	(97) EP 3260053	(47) 06.02.2019	(97) EP 3291687	(47) 06.02.2019
(97) EP 3227666	(47) 06.02.2019	(97) EP 3236482	(47) 06.02.2019	(97) EP 3260801	(47) 06.02.2019	(97) EP 3292535	(47) 06.02.2019
(97) EP 3227814	(47) 06.02.2019	(97) EP 3236602	(47) 06.02.2019	(97) EP 3260804	(47) 06.02.2019	(97) EP 3295842	(47) 06.02.2019
(97) EP 3228239	(47) 06.02.2019	(97) EP 3236708	(47) 06.02.2019	(97) EP 3262044	(47) 06.02.2019	(97) EP 3296161	(47) 06.02.2019
(97) EP 3228249	(47) 06.02.2019	(97) EP 3237135	(47) 06.02.2019	(97) EP 3262067	(47) 06.02.2019	(97) EP 3296175	(47) 06.02.2019
(97) EP 3228488	(47) 06.02.2019	(97) EP 3237151	(47) 06.02.2019	(97) EP 3262253	(47) 06.02.2019	(97) EP 3298478	(47) 06.02.2019
(97) EP 3228879	(47) 06.02.2019	(97) EP 3237230	(47) 06.02.2019	(97) EP 3262672	(47) 06.02.2019	(97) EP 3298464	(47) 06.02.2019
(97) EP 3229156	(47) 06.02.2019	(97) EP 3237232	(47) 06.02.2019	(97) EP 3263185	(47) 06.02.2019	(97) EP 3298835	(47) 06.02.2019
(97) EP 3229335	(47) 06.02.2019	(97) EP 3237406	(47) 06.02.2019	(97) EP 3263192	(47) 06.02.2019	(97) EP 3300955	(47) 06.02.2019
(97) EP 3229493	(47) 06.02.2019	(97) EP 3237486	(47) 06.02.2019	(97) EP 3263469	(47) 06.02.2019	(97) EP 3301222	(47) 06.02.2019
(97) EP 3229655	(47) 06.02.2019	(97) EP 3237702	(47) 06.02.2019	(97) EP 3263809	(47) 06.02.2019	(97) EP 3301394	(47) 06.02.2019
(97) EP 3229859	(47) 06.02.2019	(97) EP 3237718	(47) 06.02.2019	(97) EP 3263826	(47) 06.02.2019	(97) EP 3301524	(47) 06.02.2019
(97) EP 3230083	(47) 06.02.2019	(97) EP 3237732	(47) 06.02.2019	(97) EP 3264171	(47) 06.02.2019	(97) EP 3304002	(47) 06.02.2019
(97) EP 3230084	(47) 06.02.2019	(97) EP 3237737	(47) 06.02.2019	(97) EP 3264193	(47) 06.02.2019	(97) EP 3306039	(47) 06.02.2019
(97) EP 3230596	(47) 06.02.2019	(97) EP 3237762	(47) 06.02.2019	(97) EP 3264625	(47) 06.02.2019	(97) EP 3306775	(47) 06.02.2019
(97) EP 3230612	(47) 06.02.2019	(97) EP 3237843	(47) 06.02.2019	(97) EP 3264871	(47) 06.02.2019	(97) EP 3308068	(47) 06.02.2019
(97) EP 3230633	(47) 06.02.2019	(97) EP 3238848	(47) 06.02.2019	(97) EP 3266117	(47) 06.02.2019	(97) EP 3309525	(47) 06.02.2019
(97) EP 3231275	(47) 06.02.2019	(97) EP 3239052	(47) 06.02.2019	(97) EP 3266843	(47) 06.02.2019	(97) EP 3310016	(47) 06.02.2019
(97) EP 3231530	(47) 06.02.2019	(97) EP 3239058	(47) 06.02.2019	(97) EP 3267138	(47) 06.02.2019	(97) EP 3310655	(47) 06.02.2019
(97) EP 3231659	(47) 06.02.2019	(97) EP 3239067	(47) 06.02.2019	(97) EP 3267837	(47) 06.02.2019	(97) EP 3311456	(47) 06.02.2019
(97) EP 3231708	(47) 06.02.2019	(97) EP 3239254	(47) 06.02.2019	(97) EP 3268167	(47) 06.02.2019	(97) EP 3311784	(47) 06.02.2019
(97) EP 3231917	(47) 06.02.2019	(97) EP 3240070	(47) 06.02.2019	(97) EP 3268365	(47) 06.02.2019	(97) EP 3313679	(47) 06.02.2019
(97) EP 3231977	(47) 06.02.2019	(97) EP 3240648	(47) 06.02.2019	(97) EP 3268893	(47) 06.02.2019	(97) EP 3314888	(47) 06.02.2019
(97) EP 3232524	(47) 06.02.2019	(97) EP 3241647	(47) 06.02.2019	(97) EP 3269409	(47) 06.02.2019	(97) EP 3319212	(47) 06.02.2019
(97) EP 3232759	(47) 06.02.2019	(97) EP 3241781	(47) 06.02.2019	(97) EP 3269601	(47) 06.02.2019	(97) EP 3320375	(47) 06.02.2019
(97) EP 3232843	(47) 06.02.2019	(97) EP 3242968	(47) 06.02.2019	(97) EP 3271510	(47) 06.02.2019	(97) EP 3323798	(47) 06.02.2019
(97) EP 3233009	(47) 06.02.2019	(97) EP 3243043	(47) 06.02.2019	(97) EP 3272560	(47) 06.02.2019	(97) EP 3324795	(47) 06.02.2019
(97) EP 3233142	(47) 06.02.2019	(97) EP 3243663	(47) 06.02.2019	(97) EP 3272705	(47) 06.02.2019	(97) EP 3325407	(47) 06.02.2019
(97) EP 3233199	(47) 06.02.2019	(97) EP 3243947	(47) 06.02.2019	(97) EP 3272725	(47) 06.02.2019	(97) EP 3325851	(47) 06.02.2019
(97) EP 3233255	(47) 06.02.2019	(97) EP 3243979	(47) 06.02.2019	(97) EP 3273095	(47) 06.02.2019	(97) EP 3326700	(47) 06.02.2019
(97) EP 3233310	(47) 06.02.2019	(97) EP 3244011	(47) 06.02.2019	(97) EP 3273638	(47) 06.02.2019	(97) EP 3326701	(47) 06.02.2019
(97) EP 3233396	(47) 06.02.2019	(97) EP 3244289	(47) 06.02.2019	(97) EP 3273647	(47) 06.02.2019	(97) EP 3328015	(47) 06.02.2019
(97) EP 3233419	(47) 06.02.2019	(97) EP 3244336	(47) 06.02.2019	(97) EP 3275415	(47) 06.02.2019	(97) EP 3330813	(47) 06.02.2019
(97) EP 3233518	(47) 06.02.2019	(97) EP 3245108	(47) 06.02.2019	(97) EP 3275653	(47) 06.02.2019	(97) EP 3330815	(47) 06.02.2019
(97) EP 3233527	(47) 06.02.2019	(97) EP 3245149	(47) 06.02.2019	(97) EP 3276120	(47) 06.02.2019	(97) EP 3332733	(47) 06.02.2019
(97) EP 3233533	(47) 06.02.2019	(97) EP 3246752	(47) 06.02.2019	(97) EP 3276143	(47) 06.02.2019	(97) EP 3336624	(47) 06.02.2019
(97) EP 3233538	(47) 06.02.2019	(97) EP 3246765	(47) 06.02.2019	(97) EP 3276200	(47) 06.02.2019	(97) EP 3336673	(47) 06.02.2019
(97) EP 3233540	(47) 06.02.2019	(97) EP 3247193	(47) 06.02.2019	(97) EP 3277029	(47) 06.02.2019	(97) EP 3339403	(47) 06.02.2019
(97) EP 3233560	(47) 06.02.2019	(97) EP 3249170	(47) 06.02.2019	(97) EP 3277988	(47) 06.02.2019	(97) EP 3339552	(47) 06.02.2019
(97) EP 3233565	(47) 06.02.2019	(97) EP 3249567	(47) 06.02.2019	(97) EP 3277993	(47) 06.02.2019	(97) EP 3341441	(47) 06.02.2019
(97) EP 3233585	(47) 06.02.2019	(97) EP 3249858	(47) 06.02.2019	(97) EP 3278518	(47) 06.02.2019	(97) EP 3341442	(47) 06.02.2019
(97) EP 3233590	(47) 06.02.2019	(97) EP 3250967	(47) 06.02.2019	(97) EP 3278602	(47) 06.02.2019	(97) EP 3343769	(47) 06.02.2019
(97) EP 3233669	(47) 06.02.2019	(97) EP 3251562	(47) 06.02.2019	(97) EP 3278798	(47) 06.02.2019	(97) EP 3348768	(47) 06.02.2019
(97) EP 3233692	(47) 06.02.2019	(97) EP 3251750	(47) 06.02.2019	(97) EP 3278832	(47) 06.02.2019	(97) EP 3351041	(47) 06.02.2019
(97) EP 3233697	(47) 06.02.2019	(97) EP 3251796	(47) 06.02.2019	(97) EP 3279288	(47) 06.02.2019	(97) EP 3357449	(47) 06.02.2019
(97) EP 3233698	(47) 06.02.2019	(97) EP 3251875	(47) 06.02.2019	(97) EP 3279686	(47) 06.02.2019	(97) EP 3360214	(47) 06.02.2019
(97) EP 3233723	(47) 06.02.2019	(97) EP 3252358	(47) 06.02.2019	(97) EP 3280714	(47) 06.02.2019	(97) EP 3363256	(47) 06.02.2019
(97) EP 3233743	(47) 06.02.2019	(97) EP 3252414	(47) 06.02.2019	(97) EP 3281013	(47) 06.02.2019	(97) EP 3364784	(47) 06.02.2019

Zveřejněné překlady evropských patentových spisů

U následujících udělených evropských patentů s účinky pro Českou republiku byl majitelem předložen překlad patentového spisu do českého jazyka (§ 35c odst. 2 až 4 zákona č. 527/1990 Sb., v platném znění). Údaje jsou řazeny vzestupně podle čísel evropských patentů.

(97) EP 1735358		(72) LONGO, Aldo, I-46100 Mantova, IT
(47) 24.10.2018		CHIEZZI, Leonardo, I-58022 Follonica-Grosseto, IT
(97) 27.10.2005		(54) ZPŮSOB PŘÍPRAVY VINYLAROMATICÝCH (KO)POLYMERŮ
(51) C08F 279/02	(2006.01)	ŘÍZENĚ ROUBOVANÝCH NA ELASTOMER
C08F 285/00	(2006.01)	
C08F 291/00	(2006.01)	(32) MI20040752
(96) 07.03.2005		(31) 16.04.2004
(96) 05707730.7		(33) IT
(73) versalis S.p.A., 20097 San Donato Milanese (MI), IT		

- (86) PCT/EP2005/002470
(87) WO 2005/100425
(74) Všetěčka Zelený Švorčík Kalenský a partneři, advokátní a patentová kancelář, JUDr. Michal Havlík, Hálkova 1406/2, Praha 2, Nové Město, 12000
-
- (97) **EP 1863676**
(47) 07.11.2018
(97) 05.10.2006
(51) **B60R 19/12** (2006.01)
(96) 13.03.2006
(96) 06726077.8
(73) ArcelorMittal Tubular Products Vitry, 51300 Vitry le François, FR
(72) CHRETIEN, Jean-Michel, F-51250 Cheminon, FR
COCU, Arnaud, F-59144 Gommeignies, FR
COLMONT, Jean-Louis, F-95800 Cergy Saint-Christophe, FR
DERCHU, Thierry, F-55000 Bar le Duc, FR
(54) **Příčník nárazníku pro motorová vozidla, chránící chodce**
(32) 0503090
(31) 30.03.2005
(33) FR
(86) PCT/FR2006/000548
(87) WO 2006/103326
(74) A. Holas & partner Patentová a známková kancelář, Ing. Mgr. Hana Holasová, Křížová 105/4, Brno, 60300
-
- (97) **EP 1866342**
(47) 21.11.2018
(97) 19.10.2006
(51) **C08B 37/00** (2006.01)
A61K 39/09 (2006.01)
(96) 31.03.2006
(96) 06740302.2
(73) Wyeth LLC, New York, NY 10017-5755, US
(72) BAHLER, Brian, Apex, NC 27502, US
LEE, Tsu-shun, Cary, NC 27519, US
LOTVIN, Jason, Arnold, Union, NJ 07083, US
RUPPEN, Mark, Edward, Garnerville, NY 10923, US
CHARBONNEAU, Pamela, Sue, Fink, New City, NY 10956, US
(54) **Separace kontaminátů z polysacharidu streptococcus pneumoniae úpravou pH**
(32) 669546 P
(31) 08.04.2005
(33) US
(86) PCT/US2006/012134
(87) WO 2006/110352
(74) Všetěčka Zelený Švorčík Kalenský a partneři, advokátní a patentová kancelář, JUDr. Pavel Zelený, Hálkova 1406/2, Praha 2, 12000
-
- (97) **EP 1924433**
(47) 07.11.2018
(97) 29.03.2007
(51) **B32B 27/08** (2006.01)
C08K 3/38 (2006.01)
C08K 3/22 (2006.01)
C08G 63/82 (2006.01)
(96) 06.09.2006
(96) 06802967.7
(73) GRUPO PETROTEMEX, S.A. DE C.V., San Pedro Garza Garcia, Nuevo Leon 66265, MX
(72) QUILLEN, Donna, Rice, Kingsport, TN 37660, US
ARMENTROUT, Rodney, Scott, Kingsport, TN 37660, US
JERNIGAN, Mary, Therese, Kingsport, TN 37663, US
STAFFORD, Steven, Lee, Gray, TN 37615, US
XIA, Zhiyong, Gaithersburg, MD 20878, US
(54) **Polyestery obsahující nitrid titanu, hliník a alkalický/alkalickou zeminu se zlepšeným opakovaným ohřevem, barvou a čirostí**
(32) 229238
(31) 16.09.2005
(33) US
(86) PCT/US2006/034543
(87) WO 2007/035250
(74) PatentEnter s.r.o., Koliště 1965/13a, Brno, Černá Pole, 60200
-
- (97) **EP 1963840**
(47) 31.10.2018
- (97) 05.07.2007
(51) **B01L 7/00** (2006.01)
B01L 3/00 (2006.01)
G01N 31/22 (2006.01)
(96) 20.12.2006
(96) 06846721.6
(73) Chembio Diagnostic Systems, Inc., Medford, NY 11763, US
(72) ESFANDIARI, Javanbakhsh, Stony Brook, NY 11790, US
(54) **Přístroj a sada pro imunotest**
(32) 317118
(31) 22.12.2005
(33) US
(86) PCT/US2006/062407
(87) WO 2007/076399
(74) PatentEnter s.r.o., Koliště 1965/13a, Brno, Černá Pole, 60200
-
- (97) **EP 2015651**
(47) 15.08.2018
(97) 22.11.2007
(51) **B65D 19/12** (2006.01)
B65D 19/00 (2006.01)
(96) 03.05.2007
(96) 07794568.1
(73) CHEP Technology Pty Limited, Sydney, New South Wales 2001, AU
(72) NAIDU, Vishnu, Windermere, Florida 34786, US
BEERENSSON, James, Orlando, Florida 32836, US
(54) **Paleta**
(32) 382148
(31) 08.05.2006
(33) US
(86) PCT/US2007/010886
(87) WO 2007/133485
(74) Traplová Hakr Kubát, advokátní a patentová kancelář, Ing. Eduard Hakr, patentový zástupce, Přístavní 24, Praha 7, 17000
-
- (97) **EP 2125947**
(47) 05.12.2018
(97) 28.08.2008
(51) **C08L 23/04** (2006.01)
C08L 23/10 (2006.01)
B27N 3/00 (2006.01)
C08L 27/00 (2006.01)
C08L 97/02 (2006.01)
C08L 23/08 (2006.01)
(96) 20.02.2008
(96) 08709115.3
(73) BASF SE, 67056 Ludwigshafen am Rhein, DE
PFEIFFER, Thomas, 67459 Böhl-Iggelheim, DE
KASEL, Wolfgang, 69226 Nussloch, DE
EHLE, Michael, 67071 Ludwigshafen, DE
DÜTTRA, Bernd, 67454 Hassloch, DE
NEUSS, Michael, 67316 Carlsberg, DE
PFISTNER, Heike, 67071 Ludwigshafen, DE
FECHTENKÖTTER, Andreas, Singapore 098647, SG
(54) **Kompozitní materiály a způsob jejich výroby**
(32) 07003747, 07120172
(31) 23.02.2007, 07.11.2007
(33) EP, EP
(86) PCT/EP2008/052028
(87) WO 2008/101937
(74) Všetěčka Zelený Švorčík Kalenský a partneři, advokátní a patentová kancelář, JUDr. Petr Kalenský, advokát, Hálkova 1406/2, Praha 2, 12000
-
- (97) **EP 2245203**
(47) 31.10.2018
(97) 20.08.2009
(51) **C22C 38/40** (2006.01)
C22C 38/42 (2006.01)
C22C 38/44 (2006.01)
C22C 38/46 (2006.01)
C21D 8/04 (2006.01)
C21D 9/48 (2006.01)
(96) 03.12.2008
(96) 08872296.2
(73) Aperam Stainless France, 93200 Saint-Denis, FR
(72) FROHLICH, Thomas, F-59840 Premesques, FR

MITHIEUX, Jean-Denis, F-92120 Mamez, FR
(54) **Plech z austenitické nerezavějící oceli a způsob získání tohoto plechu**
(32) 07291575
(31) 20.12.2007
(33) EP
(86) PCT/FR2008/001687
(87) WO 2009/101285
(74) A. Holas & partner Patentová a známková kancelář, Ing. Mgr. Hana Holasová, Křížová 105/4, Brno, 60300

(97) **EP 2257394**
(47) 07.11.2018
(97) 06.08.2009
(51) **B21B 1/46** (2006.01)
B22D 11/12 (2006.01)
C21D 9/48 (2006.01)
C22C 38/58 (2006.01)
C21D 7/13 (2006.01)
(96) 30.01.2009
(96) 09705515.6
(73) Tata Steel Ijmuiden BV, 1970 CA Ijmuiden, NL
(72) CORNELISSEN, Marcus, Cornelis, Maria, NL-1901 BZ Castricum, NL
(54) **Metoda výroby oceli TWIP válcované za tepla a produkt z oceli TWIP vyrobený touto metodou**
(32) 08101119
(31) 30.01.2008
(33) EP
(86) PCT/EP2009/000633
(87) WO 2009/095264
(74) ŽOVICOVÁ & ŽOVIC IP, s.r.o., Záhradnícka 36, Bratislava, 82108

(97) **EP 2271595**
(47) 19.12.2018
(97) 05.11.2009
(51) **C04B 26/06** (2006.01)
C04B 26/02 (2006.01)
C04B 111/00 (2006.01)
C04B 111/52 (2006.01)
(96) 21.04.2009
(96) 09738350.9
(73) Etex Building Performance International SAS, 84000 Avignon, FR
(72) SERRE, Florence, F-38460 Moras, FR
FADDI, Rita, F-38000 Grenoble, FR
FAURE, Jean-Michel, F-69600 Oullins, FR
STOCK, Claude, F-34860 Soleymieu, FR
(54) **Látka pro konečnou úpravu vhodná pro akustický nosič**
(32) 0802224
(31) 22.04.2008
(33) FR
(86) PCT/FR2009/000466
(87) WO 2009/133316
(74) Čermák a spol., JUDr. Karel Čermák jr. Ph.D., LL.M., Elišky Peškové 735/15, Praha 5, 15000

(97) **EP 2327421**
(47) 19.09.2018
(97) 01.06.2011
(51) **A61K 39/385** (2006.01)
A61K 39/42 (2006.01)
C07K 16/00 (2006.01)
(96) 16.06.2003
(96) 10010453.8
(73) MedImmune, LLC, Gaithersburg, MD 20878, US
(72) Oliver, Cynthia N., N Patomac, MD 20878, US
Shane, Erica, McLean, VA 22101, US
Issaacs, Benjamin S., Andover, MA 01810, US
Allan, Christian B., Brookville, MD 20833, US
Chang, Stephen, Frederick, MD 21701, US
(54) **Stabilizované formulace anti-RSV profilátek**
(32) 388921 P
(31) 14.06.2002
(33) US
(74) Traplová Hakr Kubát, advokátní a patentová kancelář, Ing. Eduard Hakr, patentový zástupce, Přístavní 24, Praha 7, 17000

(97) **EP 2425478**
(47) 31.10.2018
(97) 04.11.2010
(51) **H01M 2/30** (2006.01)
H01M 10/06 (2006.01)
H01M 2/08 (2006.01)
(96) 30.04.2010
(96) 10770446.2
(73) WATER GREMLIN COMPANY, White Bear Lake, MN 55110, US
(72) GARIN, Michael, A., Mahotmedi MN 55115-2803, US
GIFFORD, Kurt, T., Lino Lakes MN 55014-1354, US
(54) **Součásti baterií mající přídržné a těsnicí části a přidružené způsoby výroby a použití**
(32) 174344 P
(31) 30.04.2009
(33) US
(86) PCT/US2010/033239
(87) WO 2010/127289
(74) Rott, Růžička & Guttman a spol., Vinohradská 938/37, Praha 2, Vinohrady, 12000

(97) **EP 2469771**
(47) 07.11.2018
(97) 27.06.2012
(51) **H04L 12/46** (2006.01)
H04L 12/66 (2006.01)
H04L 29/06 (2006.01)
(96) 21.12.2011
(96) 11306713.6
(73) Thales, 92200 Neuilly Sur Seine, FR
(72) Ech-Chergui, Ben Youcef, 49309 Cholet, FR
(54) **Způsob a zařízení pro přenos dat mezi dvěma zabezpečenými sítěmi typu Ethernet přes směrovanou síť**
(32) 1005041
(31) 22.12.2010
(33) FR
(74) A. Holas & partner Patentová a známková kancelář, Ing. Mgr. Hana Holasová, Křížová 105/4, Brno, 60300

(97) **EP 2471906**
(47) 10.10.2018
(97) 04.07.2012
(51) **A61K 35/644** (2015.01)
A61K 9/00 (2006.01)
C12N 5/073 (2010.01)
C12N 5/074 (2010.01)
A61K 38/21 (2006.01)
A61K 45/06 (2006.01)
A61K 35/50 (2015.01)
A61K 35/12 (2015.01)
(96) 28.12.2006
(96) 12150928.5
(73) Celularity, Inc., Warren, NJ 07059, US
(72) Abramson, Sascha Dawn, Warren, New Jersey 07059, US
Edinger, James W., Belford, NJ 07718, US
Faleck, Herbert, West Orange, NJ 07052, US
Hariri, Robert J., Warren, New Jersey 07059, US
Labazzo, Kristen S., Springfield, NJ 07081, US
Pereira, Marian, Shelton, CT 06484-1625, US
Wang, Jia-Lun, Cherry Hill, NJ 08003, US
Ye, Qian, Livingston, NJ 07039, US
(54) **Populace placentárních kmenových buněk**
(32) 754968 P, 846641 P
(31) 29.12.2005, 22.09.2006
(33) US, US
(74) Všeťečka Zelený Švorčík Kalenský a partneři, advokátní a patentová kancelář, JUDr. Michal Havlík, Hálkova 1406/2, Praha 2, Nové Město, 12000

(97) **EP 2478964**
(47) 17.10.2018
(97) 17.02.2011
(51) **B05B 1/12** (2006.01)
B05B 1/14 (2006.01)
B05B 1/04 (2006.01)
B05B 7/08 (2006.01)

(96) 05.08.2010
(96) 10808007.8
(73) Valver Air Speed, S.L., 46200 Paiporta, ES
(72) VERDU ALVARO, Ricardo, 46200 Paiporta, ES
(54) **Vylepšená tryska pro stříkací pistole určená pro barvy a jejich deriváty, založená na přenosu tekutin**
(32) 200901761
(31) 11.08.2009
(33) ES
(86) PCT/ES2010/000351
(87) WO 2011/018538
(74) Bohemia Patent, Ing. Jana Vanděliková, Vodičkova 791/41, Praha 1, 11000

(97) **EP 2481539**
(47) 12.09.2018
(97) 01.08.2012
(51) **B26F 3/00** (2006.01)
C03B 37/16 (2006.01)
(96) 10.12.2011
(96) 11009762.3
(73) Keller HCW GmbH, 49479 Ibbenbüren-Laggenbeck, DE
(72) Barkowsky, Udo, 49124 Georgsmarienhütte, DE
Herdering, Christian, 48629 Metelen, DE
Meyer, Björn, 49163 Bohmte, DE
(54) **Zařízení pro přezávání materiálu pro tepelnou izolaci**
(32) 102011009567
(31) 27.01.2011
(33) DE
(74) Všetěčka Zelený Švorčík Kalenský a partneři, advokátní a patentová kancelář, JUDr. Michal Havlík, Hálkova 1406/2, Praha 2, Nové Město, 12000

(97) **EP 2520751**
(47) 07.11.2018
(97) 07.11.2012
(51) **E06B 3/02** (2006.01)
E06B 3/16 (2006.01)
E06B 3/54 (2006.01)
B32B 17/06 (2006.01)
E06B 5/16 (2006.01)
E06B 3/70 (2006.01)
(96) 26.04.2012
(96) 12002965.7
(73) Etex Building Performance GmbH, 40878 Ratingen, DE
(72) Wiedemann, Günter, 40629 Düsseldorf, DE
(54) **Protipožární dvojvrstvé zasklení**
(32) 202011100310 U
(31) 05.05.2011
(33) DE
(74) Čermák a spol., JUDr. Karel Čermák jr. Ph.D., LL.M., Elišky Peškové 735/15, Praha 5, 15000

(97) **EP 2529020**
(47) 25.04.2018
(97) 04.08.2011
(51) **C12N 15/86** (2006.01)
C12N 7/02 (2006.01)
(96) 25.01.2011
(96) 11737508.9
(73) The Children's Hospital of Philadelphia, Philadelphia, PA 19104, US
(72) WRIGHT, John, Fraser, Princeton, NJ 08540, US
QU, Guang, Sicklerville, NJ 08081, US
HAUCK, Bernd, Hamilton, NJ 08610, US
HIGH, Katherine, Merion, PA 19066, US
(54) **Velkovýrobní platforma pro čištění virových vektorů a virové vektory takto čištěné pro použití v genové terapii**
(32) 299184 P
(31) 28.01.2010
(33) US
(86) PCT/US2011/022371
(87) WO 2011/094198
(74) RNDr. Naděžda Nowaková CSc., Donínská 2390, Praha 9, 19016

(97) **EP 2535430**
(47) 12.12.2018

(97) 19.12.2012
(51) **C21D 1/18** (2006.01)
C21D 7/13 (2006.01)
C22C 38/44 (2006.01)
C22C 38/46 (2006.01)
C22C 38/48 (2006.01)
C21C 5/00 (2006.01)

(96) 07.10.2011
(96) 11008259.1
(73) Buderus Edelstahl GmbH, 35576 Wetzlar, DE
(72) Hippenstiel, Frank, Dr., 57080 Siegen, DE
Vetter, Peter, 35789 Weilmünster, DE
(54) **Nástrojová ocel pro výše namáhané nástroje pro tváření za tepla a její výrobní proces**
(32) 11004855, 11006269
(31) 15.06.2011, 25.06.2011
(33) EP, EP
(74) Ing. Václav Kratochvíl, Husnikova 2086/22, Praha 5, Stodůlky, 15800

(97) **EP 2542293**
(47) 09.01.2019
(97) 09.09.2011
(51) **A61M 25/10** (2013.01)
A61M 25/14 (2006.01)
A61M 29/02 (2006.01)
A61M 25/00 (2006.01)
A61B 17/12 (2006.01)
(96) 03.03.2011
(96) 11751329.1
(73) Grifols Therapeutics LLC, Research Triangle Park, NC 27709, US
(72) FINEBERG, David, Raleigh NC 27615, US

(54) **Systémy dodávání léčiv**
(32) 310558 P
(31) 04.03.2010
(33) US
(86) PCT/US2011/026938
(87) WO 2011/109570
(74) Kania, Sedlák, Smola, s.r.o., Mgr. Martina Dvořáková, Mendlovo náměstí 907/1a, Brno, Staré Brno, 60300

(97) **EP 2546231**
(47) 07.11.2018
(97) 09.09.2011
(51) **C07C 275/42** (2006.01)
A61K 31/167 (2006.01)
A61K 31/17 (2006.01)
A61K 31/198 (2006.01)
A61K 31/27 (2006.01)
A61K 31/4045 (2006.01)
A61K 31/417 (2006.01)
A61K 31/4245 (2006.01)
A61P 43/00 (2006.01)
A61P 5/18 (2006.01)
A61P 1/12 (2006.01)
A61P 1/04 (2006.01)
C07D 213/74 (2006.01)
C07D 213/75 (2006.01)
C07D 233/61 (2006.01)
C07C 309/51 (2006.01)
C07C 311/32 (2006.01)
C07C 311/51 (2006.01)
C07D 413/04 (2006.01)
C07C 333/08 (2006.01)
C07C 335/16 (2006.01)
C07D 271/10 (2006.01)
C07D 209/14 (2006.01)
C07D 295/16 (2006.01)
C07D 295/192 (2006.01)
A61K 31/185 (2006.01)
A61K 31/44 (2006.01)
A61K 31/4402 (2006.01)
A61K 31/5375 (2006.01)
A23L 27/20 (2016.01)

(96) 04.03.2011
(96) 11750799.6
(73) EA Pharma Co., Ltd., Tokyo 104-0042, JP

- (72) SUGIKI, Masayuki, Chuo-ku Tokyo 104-0042, JP
OKAMATSU, Toru, Chuo-ku Tokyo 104-0042, JP
YANO, Tetsuo, Chuo-ku Tokyo 104-0042, JP
TANIGUCHI, Shinya, Chuo-ku Tokyo 104-0042, JP
- (54) **Alkylaminový derivát**
- (32) 2010048310
(31) 04.03.2010
(33) JP
(86) PCT/JP2011/055033
(87) WO 2011/108690
(74) KOREJZOVA LEGAL v.o.s., JUDr. Petra Sauvage de Brantes, Korunní 810/104, Praha 10, Vinohrady, 10100
-
- (97) **EP 2553467**
(47) 09.01.2019
(97) 06.10.2011
(51) **G01N 33/82** (2006.01)
(96) 01.04.2011
(96) 11714128.3
(73) Future Diagnostics B.V., 6603 BN Wijchen, NL
(72) MARTENS, Michaël Franciscus Wilhelmus Cornelis, NL-5704 HC Helmond, NL
PARSONS, George Henry, Arlington Massachusetts 02476, US
ROSMALLEN, Franciscus Maria Anna, NL-6602 EP Wychen, NL
SWINKELS, Leon Maria Jacobus Wilhelmus, NL-6881 DA Bommel, NL
- (54) **Imunoanalýza volného vitamínu D**
- (32) 10159035
(31) 01.04.2010
(33) EP
(86) PCT/NL2011/050219
(87) WO 2011/122948
(74) ŽOVICOVÁ & ŽOVIC IP, s.r.o., Záhradnícka 36, Bratislava, 82108
-
- (97) **EP 2556976**
(47) 21.11.2018
(97) 13.02.2013
(51) **B60J 7/10** (2006.01)
B60J 5/06 (2006.01)
(96) 08.08.2012
(96) 12179653.6
(73) Kögel Trailer GmbH & Co. KG, 89349 Burtenbach, DE
(72) Kreis, Reinhard, 89356 Haldenwang/Konzenberg, DE
- (54) **Zavírací zařízení vozové plachty karosérie užitkového vozidla a karosérie užitkového vozidla s takovýmto zavíracím zařízením**
- (32) 102011052579
(31) 11.08.2011
(33) DE
(74) Traplová Hakr Kubát, advokátní a patentová kancelář, Ing. Eduard Hakr patentový zástupce, Přístavní 24, Praha 7, 17000
-
- (97) **EP 2558095**
(47) 24.10.2018
(97) 20.10.2011
(51) **A61K 31/496** (2006.01)
A61P 35/00 (2006.01)
(96) 14.04.2011
(96) 11715691.9
(73) Novartis AG, 4056 Basel, CH
(72) GRAUS-PORTA, Diana, 4002 Basel, CH
SCHMID, Herbert, 4002 Basel, CH
SHI, Michael, East Hanover, NJ 07936, US
- (54) **Organická sloučenina pro použití v léčbě rakoviny jater**
- (32) 324936 P
(31) 16.04.2010
(33) US
(86) PCT/EP2011/055906
(87) WO 2011/128403
(74) PatentEnter s.r.o., Koliště 1965/13a, Brno, Černá Pole, 60200
-
- (97) **EP 2566517**
(47) 24.10.2018
(97) 10.11.2011
(51) **A61K 39/395** (2006.01)
C07K 16/00 (2006.01)
C07H 21/04 (2006.01)
C07K 16/28 (2006.01)
- (96) 04.05.2011
(96) 11778283.9
(73) Five Prime Therapeutics, Inc., South San Francisco, 94080, CA, US
(72) WONG, Justin, South San Francisco, CA 94080, US
VASQUEZ, Maximiliano, South San Francisco, CA 94080, US
- (54) **Protilátky, které vážou CSF1R**
- (32) 331177 P
(31) 04.05.2010
(33) US
(86) PCT/US2011/035231
(87) WO 2011/140249
(74) KOREJZOVA LEGAL v.o.s., JUDr. Petra Sauvage de Brantes, Korunní 810/104, Praha 10, Vinohrady, 10100
-
- (97) **EP 2566847**
(47) 07.11.2018
(97) 10.11.2011
(51) **C07D 209/14** (2006.01)
C07D 213/75 (2006.01)
C07D 213/81 (2006.01)
C07D 213/56 (2006.01)
C07D 241/24 (2006.01)
C07D 307/79 (2006.01)
C07D 317/58 (2006.01)
C07D 319/18 (2006.01)
C07C 233/66 (2006.01)
C07C 235/84 (2006.01)
A61K 31/167 (2006.01)
A61K 31/44 (2006.01)
A61K 31/4965 (2006.01)
A61P 19/02 (2006.01)
A61P 35/00 (2006.01)
(96) 06.05.2011
(96) 11738472.7
(73) Icozen Therapeutics Pvt. Ltd., Shameerpet, Hyderabad 500 078, IN
Rhizen Pharmaceuticals S.A., 2300 La Chaux de Fonds, CH
- (72) MUTHUPPALANIAPPAN, Meyyappan, Hyderabad 500 078, IN
BHAVAR, Prashnant, Kashinath, Hyderabad 500 078, IN
VISWANADHA, Srikant, Hyderabad 500 078, IN
VAKKALANKA, Swaroop, Kumar, V.S., CH-2300 La Chaux-de-Fonds, IN
MERIKAPUDI, Gayatri, Swaroop, Hyderabad 500 078, IN
- (54) **Nový imunomodulátor a protizánětlivé sloučeniny**
- (32) 1265CH2010
(31) 06.05.2010
(33) IN
(86) PCT/IB2011/000959
(87) WO 2011/138665
(74) PatentEnter s.r.o., Koliště 1965/13a, Brno, Černá Pole, 60200
-
- (97) **EP 2571597**
(47) 12.12.2018
(97) 24.11.2011
(51) **B01D 46/00** (2006.01)
(96) 18.05.2011
(96) 11723180.3
(73) Novomatic AG, 2352 Gumpoldskirchen, AT
(72) WINKLER, Heinz, A-2352 Gumpoldskirchen, AT
- (54) **Čistič chladicího vzduchu elektronického přístroje**
- (32) 202010007120 U
(31) 21.05.2010
(33) DE
(86) PCT/EP2011/002481
(87) WO 2011/144334
(74) ŽOVICOVÁ & ŽOVIC IP, s.r.o., Záhradnícka 36, Bratislava, 82108
-
- (97) **EP 2576629**
(47) 31.10.2018
(97) 15.12.2011
(51) **C08B 15/02** (2006.01)
(96) 07.06.2011
(96) 11729641.8
(73) Aalto University Foundation sr, 00076 Aalto, FI
(72) DAHL, Olli, FI-12400 Tervakoski, FI
VANHATALO, Kari, FI-02230 ESPOO, FI
PARVIAINEN, Kari, FI-02940 Espoo, FI

(54) Nový způsob výroby mikrocelulózy	H01M 8/023	(2016.01)
(32) 20105642	C25B 9/10	(2006.01)
(31) 07.06.2010	(96) 23.08.2011	
(33) FI	(96) 11748364.4	
(86) PCT/FI2011/050526	(73) SOLVAY SA, 1120 Bruxelles, BE	
(87) WO 2011/154600	(72) DUBOIS, Eric, B-4219 Wasseiges, BE	
(74) Rott, Růžička & Guttman a spol., Vinohradská 938/37, Praha 2, Vinohrady, 12000	(72) VANDENBORRE, Hugo, B-2460 Kasterlee, BE	
<hr/>		
(97) EP 2588204	(54) Sestava reverzibilního palivového článku	
(47) 31.10.2018	(32) 10174543	
(97) 19.01.2012	(31) 30.08.2010	
(51) A62C 5/02 (2006.01)	(33) EP	
A62C 13/00 (2006.01)	(86) PCT/EP2011/064429	
(96) 30.05.2011	(87) WO 2012/028491	
(96) 11776326.8	(74) FISCHER & PARTNER IP s.r.o., Na hrobcí 294/5, Praha 2, Nové Město, 12800	
(73) HNE Technologie AG, 86156 Augsburg, DE	<hr/>	
(72) EFFENBERGER, Reinhard, 86444 Affing-Anwalting, DE	(97) EP 2616190	
(74) CASIMIR, Claus, 81545 München, DE	(47) 14.11.2018	
(54) Vodní/pěnový hasicí protipožární přístroj s nastavitelnou konzistencí pěny	(97) 22.03.2012	
(32) 102010022789	(51) B05D 7/14 (2006.01)	
(31) 04.06.2010	B05D 7/00 (2006.01)	
(33) DE	B05D 1/18 (2006.01)	
(86) PCT/DE2011/001138	B05D 7/16 (2006.01)	
(87) WO 2012/006988	B05D 3/00 (2006.01)	
(74) Všeťečka Zelený Švorčík Kalenský a partneři, advokátní a patentová kancelář, JUDr. Michal Havlík, Hálkova 1406/2, Praha 2, Nové Město, 12000	C09D 5/08 (2006.01)	
<hr/>		
(97) EP 2589991	C25D 13/00 (2006.01)	
(47) 14.11.2018	C23C 18/54 (2006.01)	
(97) 08.05.2013	(96) 12.09.2011	
(51) G01V 8/20 (2006.01)	(96) 11776722.8	
B61D 19/02 (2006.01)	(73) Chemetall GmbH, 60487 Frankfurt am Main, DE	
E06B 7/23 (2006.01)	(72) WASSERFALLEN, Daniel, 55128 Mainz, DE	
F16P 3/14 (2006.01)	SCHWAMB, Michael, 60325 Frankfurt, DE	
E05F 15/43 (2015.01)	ETTRICH, Cindy, 65929 Frankfurt/Main, DE	
(96) 26.06.2012	SOTKE, Vera, 60316 Frankfurt am Main, DE	
(96) 12173708.4	DROLL, Martin, 33189 Schlagen, DE	
(73) Gummi-Welz GmbH u. Co. KG Gummi-Kunststofftechnik-Schaumstoffe, 89231 Neu-Ulm, DE	SEEWALD, Oliver, 34431 Marsberg, DE	
(72) Grein, Horst, 34637 Schrecksbach, DE	BREMSER, Wolfgang, 33100 Paderborn, DE	
(54) Bezpečnostní profilová lišta se světelnou mřížkou	(54) Způsob povlákání povrchů a použití předmětů tímto způsobem povlečených	
(32) 202011050895 U	(32) 102010040651	
(31) 03.08.2011	(31) 13.09.2010	
(33) DE	(33) DE	
(74) Čermák a spol., JUDr. Karel Čermák jr. Ph.D., LL.M., Elišky Peškové 735/15, Praha 5, 15000	(86) PCT/EP2011/065759	
<hr/>		
(97) EP 2608670	(87) WO 2012/034974	
(47) 31.10.2018	(74) Všeťečka Zelený Švorčík Kalenský a partneři, advokátní a patentová kancelář, JUDr. Otakar Švorčík, Hálkova 1406/2, Praha 2, Nové Město, 12000	
(97) 01.03.2012	<hr/>	
(51) A01N 43/42 (2006.01)	(97) EP 2619395	
A61K 31/44 (2006.01)	(47) 07.11.2018	
A61P 3/04 (2006.01)	(97) 29.03.2012	
A61K 31/485 (2006.01)	(51) E21B 10/26 (2006.01)	
(96) 23.08.2011	B27G 13/00 (2006.01)	
(96) 11820517.8	B23D 77/00 (2006.01)	
(73) Alkermes Pharma Ireland Limited, Dublin 4, IE	B27G 15/00 (2006.01)	
(72) DEEVER, Daniel, Franklin MA 02038, US	(96) 15.09.2011	
TODTENKOPF, Mark, Franklin MA 02038, US	(96) 11826208.8	
(54) Způsoby léčby nárůstu hmotnosti indukovaného antipsychotiky	(73) Hard Metals Australia Pty Limited, Eastern Creek NSW 2766, AU	
(32) 376120 P	(72) AINGE, Stephen, Hornsby NSW 2077, AU	
(31) 23.08.2010	(54) Podzemní výztužník	
(33) US	(32) 2010904234	
(86) PCT/US2011/048794	(31) 20.09.2010	
(87) WO 2012/027359	(33) AU	
(74) PatentEnter s.r.o., Koliště 1965/13a, Brno, Černá Pole, 60200	(86) PCT/AU2011/001190	
<hr/>		
(97) EP 2612390	(87) WO 2012/037597	
(47) 17.10.2018	(74) Traplová Hakr Kubát, advokátní a patentová kancelář, ing. Eduard Hakr patentový zástupce, Přístavní 24, Praha 7, 17000	
(97) 08.03.2012	<hr/>	
(51) H01M 4/86 (2006.01)	(97) EP 2621568	
H01M 8/1018 (2016.01)	(47) 07.11.2018	
H01M 8/18 (2006.01)	(97) 05.04.2012	
	(51) A61M 11/00 (2006.01)	
	A61M 16/16 (2006.01)	
	(96) 28.09.2011	
	(96) 11767966.2	
	(73) Novartis AG, 4056 Basel, CH	

- (72) DUDLEY, Steven, GB-Horsham West Sussex RH12 5AB, GB
PALMER-FELGATE, John, GB-Horsham West Sussex RH12 5AB, GB
REYNOLDS, Sean, GB-Horsham West Sussex RH12 5AB, GB
BREAKWELL, Iain, GB-Horsham West Sussex RH12 5AB, GB
JAMIN, Jon, Ickleton Cambridge CB10 1SX, GB
AUGUSTYN, Steve, Ickleton Cambridge CB10 1SX, GB
SMETHAM, Grant, Ickleton Cambridge CB10 1SX, GB
KAYE, Laura, Ickleton Cambridge CB 10 1SX, GB
McGARVA, John, Ickleton Cambridge CB 10 1SX, GB
- (54) **Inhalátor**
- (32) 201161485922 P, 388317 P
(31) 13.05.2011, 30.09.2010
(33) US, US
(86) PCT/EP2011/066941
(87) WO 2012/041938
(74) Traplová Hakr Kubát, advokátní a patentová kancelář, Ing. Jan Kubát, patentový zástupce, Přístavní 24, Praha 7, 17000
-
- (97) **EP 2632077**
(47) 19.12.2018
(97) 28.08.2013
(51) **H04L 5/00** (2006.01)
(96) 27.02.2013
(96) 13156897.4
(73) Samsung Electronics Co., Ltd., Gyeonggi-do 443-742, KR
(72) Papasakellariou, Aris, 443-742 Gyeonggi-do, KR
Ji, Hyoungju, 443-742 Gyeonggi-do, KR
- (54) **Adaptace přenosů fyzického řídicího kanálu pro stahování na změny v příslušných prostředcích**
- (32) 201261603903 P, 201261704791 P
(31) 27.02.2012, 24.09.2012
(33) US, US
(74) Traplová Hakr Kubát, advokátní a patentová kancelář, Ing. Eduard Hakr patentový zástupce, Přístavní 24, Praha 7, 17000
-
- (97) **EP 2644224**
(47) 07.11.2018
(97) 02.10.2013
(51) **B65B 5/04** (2006.01)
A61M 25/00 (2006.01)
(96) 04.09.2009
(96) 13172987.3
(73) Dentsply IH AB, 431 21 Mölndal, SE
(72) Fröjd, Göran, 275 33 Sjöbo, SE
- (54) **Sestava katétru s opětovně uzavíratelným otvorem**
- (74) Traplová Hakr Kubát, advokátní a patentová kancelář, Ing. Eduard Hakr, patentový zástupce, Přístavní 24, Praha 7, 17000
-
- (97) **EP 2660593**
(47) 31.10.2018
(97) 05.07.2012
(51) **G01N 33/02** (2006.01)
G01N 33/53 (2006.01)
(96) 28.12.2011
(96) 11852781.1
(73) Universidad de Sevilla, 41013 Sevilla, ES
(72) SOUSA MARTÍN, Carolina, E-41012 Sevilla, ES
COMINO MONTILLA, Isabel, E-41012 Sevilla, ES
REAL CALDERÓN, Ana, E-41012 Sevilla, ES
VIVAS ALEGRE, Santiago, E-41012 Sevilla, ES
CEBOLLA RAMÍREZ, Ángel, E-41012 Sevilla, ES
- (54) **Stanovení úrovní imunogenních glutenových peptidů v lidských vzorcích**
- (32) 201001633 P
(31) 28.12.2010
(33) ES
(86) PCT/ES2011/000379
(87) WO 2012/089868
(74) PatentEnter s.r.o., Koliště 1965/13a, Brno, Černá Pole, 60200
-
- (97) **EP 2673237**
(47) 07.11.2018
(97) 16.08.2012
(51) **C07F 7/02** (2006.01)
C01B 39/02 (2006.01)
C01B 39/46 (2006.01)
- (96) 10.02.2012
(96) 12744254.9
(73) ZS Pharma, Inc, Coppell, TX 75019-7609, US
(72) KEYSER, Donald, Jeffrey, Southlake, Texas 76092, US
GUILLEM, Alvaro, F., Lantana, Texas 76226, US
- (54) **Použití nových mikroporézních kompozic křemičitanu zirkoničitého pro léčení hyperkalemie**
- (32) 201161441893 P
(31) 11.02.2011
(33) US
(86) PCT/US2012/024727
(87) WO 2012/109590
(74) Traplová Hakr Kubát, advokátní a patentová kancelář, Ing. Eduard Hakr patentový zástupce, Přístavní 24, Praha 7, 17000
-
- (97) **EP 2673373**
(47) 29.08.2018
(97) 16.08.2012
(51) **C12P 21/08** (2006.01)
A61K 39/40 (2006.01)
A61K 39/085 (2006.01)
C07K 16/12 (2006.01)
(96) 07.02.2012
(96) 12745207.6
(73) MedImmune, LLC, Gaithersburg, MD 20878, US
SELLMAN, Bret, Gaithersburg, MD 20878, US
TKACZYK, Christine, Gaithersburg, MD 20878, US
HUA, Lei, Gaithersburg, MD 20878, US
CHOWDHURY, Partha, Gaithersburg, MD 20878, US
VARKEY, Reena, Gaithersburg, MD 20878, US
DAMSCHRODER, Melissa, Gaithersburg, MD 20878, US
PENG, Li, Gaithersburg, MD 20878, US
OGANESYAN, Vaheh, Gaithersburg, MD 20878, US
HILLIARD, James, Johnson, Gaithersburg, MD 20878, US
- (54) **Protilátky specificky se vážající na alfa toxin bakterie staphylococcus aureus a způsoby jejich použití**
- (32) 201161440581 P
(31) 08.02.2011
(33) US
(86) PCT/US2012/024201
(87) WO 2012/109285
(74) Traplová Hakr Kubát, advokátní a patentová kancelář, Ing. Eduard Hakr patentový zástupce, Přístavní 24, Praha 7, 17000
-
- (97) **EP 2692838**
(47) 07.11.2018
(97) 04.10.2012
(51) **C10M 103/06** (2006.01)
C10M 171/06 (2006.01)
C10N 10/04 (2006.01)
C10N 20/06 (2006.01)
C10N 30/06 (2006.01)
C10N 40/24 (2006.01)
C10M 173/02 (2006.01)
(96) 27.03.2012
(96) 12763474.9
(73) Henkel AG & Co. KGaA, 40589 Düsseldorf, DE
(72) SERITA, Atsushi, Tokyo 103-0027, JP
ISHII, Hitoshi, Tokyo 103-0027, JP
MORI, Kazuhiko, Tokyo 103-0027, JP
KOMIYAMA, Shinobu, Tokyo 103-0027, JP
- (54) **Kovový materiál s povlakem pro plastické zpracování a použití povlakového činidla**
- (32) 2011069106
(31) 28.03.2011
(33) JP

(86)	PCT/JP2012/058004		C22C 38/54	(2006.01)
(87)	WO 2012/133455		C22C 38/58	(2006.01)
(74)	KOREJZOVA LEGAL v.o.s., JUDr. Petra Sauvage de Brantes, Korunní 810/104, Praha 10, Vinohrady, 10100		C22C 38/42	(2006.01)
			C22C 38/44	(2006.01)
(97)	EP 2700079		28.05.2012	
(47)	24.10.2018		12805391.5	
(97)	26.10.2012		(73) Nippon Steel & Sumitomo Metal Corporation, Tokyo 100-8071, JP	
(51)	H01B 13/14	(2006.01)	(72) NISHIYAMA, Yoshitaka, Osaka-shi Osaka 541-0041, JP	
	H01B 3/40	(2006.01)	YONEMURA, Mitsuharu, Osaka-shi Osaka 541-0041, JP	
	H01B 3/44	(2006.01)	Trubka z austenitické nerezové ocele	
	H01B 3/46	(2006.01)	(32) 2011142544	
	H01B 3/47	(2006.01)	(31) 28.06.2011	
	H01B 17/32	(2006.01)	(33) JP	
	H01B 19/04	(2006.01)	(86) PCT/JP2012/063590	
(96)	19.04.2011		(87) WO 2013/001956	
(96)	11731019.3		(74) PATENTSERVIS Praha a.s., Na Podkovce 281/10, Praha 4, Podolí, 14700	
(73)	Sediver Sociétés Europeenne d'Isolateurs en Verre et Composite, 92017 Nanterre Cédex, FR		(97) EP 2728237	
(72)	GEORGE, Jean Marie, F-03200 Vichy, FR		(47) 21.11.2018	
	THEVENET, Guy, F-63310 Beaumont Les Randan, FR		(97) 07.05.2014	
	PRAT, Sandrine, F-03270 Mariol, FR		(51) F16L 58/06	(2006.01)
(54)	Způsob výroby kompozitního izolátoru používající pryskyřici s vysokou teplotní tvárností		F16L 59/14	(2006.01)
(86)	PCT/FR2011/050893		(96) 30.09.2013	
(87)	WO 2012/143620		(96) 13075068.0	
(74)	PATENTSERVIS Praha a.s., Na Podkovce 281/10, Praha 4, Podolí, 14700		(73) Mannesmann Line Pipe GmbH, 57074 Siegen, DE	
(97)	EP 2710889		(72) Winkels, Jörn, 59457 Werl, DE	
(47)	14.11.2018		Kocks, Hans-Jürgen, 57258 Freudenberg, DE	
(97)	26.03.2014		(54) Opláštěná trubka dálkového vedení chladu	
(51)	A01J 25/13	(2006.01)	(32) 102012021700	
(96)	11.09.2013		(31) 30.10.2012	
(96)	13183892.2		(33) DE	
(73)	Kalt Maschinenbau AG, 9604 Lütisburg, CH		(74) Všeťečka Zelený Švorčík Kalenský a partneři, advokátní a patentová kancelář, JUDr. Michal Havlík, Hálkova 1406/2, Praha 2, Nové Město, 12000	
(72)	Waldburger, Peter, 9246 Niederbüren, CH		(97) EP 2729283	
(54)	Forma na sýr		(47) 10.10.2018	
(32)	17122012		(97) 07.02.2013	
(31)	21.09.2012		(51) B27B 13/10	(2006.01)
(33)	CH		B27B 13/08	(2006.01)
(74)	Traplová Hakr Kubát, advokátní a patentová kancelář, Ing. Eduard Hakr patentový zástupce, Přístavní 24, Praha 7, 17000		B23D 55/08	(2006.01)
			B23D 55/10	(2006.01)
			B26D 7/26	(2006.01)
(97)	EP 2718480		(96) 08.07.2011	
(47)	31.10.2018		(96) 11870189.5	
(97)	20.12.2012		(73) Viljanen, Reijo, 33101 Tampere, FI	
(51)	C23C 24/08	(2006.01)	(72) Viljanen, Reijo, 33101 Tampere, FI	
	C23C 22/74	(2006.01)	(54) Sklužná část připevněná k řezacímu zařízení	
	F01D 5/28	(2006.01)	(86) PCT/FI2011/000035	
(96)	12.06.2012		(87) WO 2013/017728	
(96)	12730307.1		(74) PatentEnter s.r.o., Koliště 1965/13a, Brno, Černá Pole, 60200	
(73)	Praxair S.T. Technology, Inc., New Haven, CT 06473, US		(97) EP 2731663	
(72)	BELOV, Irina, Zionsville, IN 46077, US		(47) 17.10.2018	
(54)	Vícevrstvý systém překrytí pro ochranu proti teplu a korozi substrátů ze superslitiny		(97) 24.01.2013	
(32)	201161496270 P, 201161504865 P, 201213493593		(51) A61M 5/00	(2006.01)
(31)	13.06.2011, 06.07.2011, 11.06.2012		A61M 39/28	(2006.01)
(33)	US, US, US		A61M 39/24	(2006.01)
(86)	PCT/US2012/041986		A61M 39/10	(2006.01)
(87)	WO 2012/173950		A61M 39/26	(2006.01)
(74)	PatentEnter s.r.o., Koliště 1965/13a, Brno, Černá Pole, 60200		(96) 15.07.2011	
(97)	EP 2728031		(96) 11743474.6	
(47)	28.11.2018		(73) Peters, Jean-Pierre, 3500 Hasselt, BE	
(97)	03.01.2013		(72) Peters, Jean-Pierre, 3500 Hasselt, BE	
(51)	C22C 38/40	(2006.01)	(54) Dvouventilový systém pro podávání kontrastní tekutiny	
	C22C 38/48	(2006.01)	(86) PCT/EP2011/062179	
	C22C 38/02	(2006.01)	(87) WO 2013/010572	
	C22C 38/04	(2006.01)	(74) ŽOVICOVÁ & ŽOVIC IP, s.r.o., Záhradnícka 36, Bratislava, 82108	
	C22C 38/00	(2006.01)	(97) EP 2736487	
	C21D 9/14	(2006.01)	(47) 07.11.2018	
	C21D 6/00	(2006.01)	(97) 31.01.2013	
	C21D 7/06	(2006.01)	(51) A61K 9/00	(2006.01)
	C22C 38/06	(2006.01)	A61K 31/5383	(2006.01)
	C22C 38/46	(2006.01)	A61K 31/675	(2006.01)
	C22C 38/50	(2006.01)	A61K 9/46	(2006.01)

- (96) 26.07.2012
(96) 12759802.7
(73) Rigel Pharmaceuticals, Inc., South San Francisco, CA 94080, US
(72) ALHUSBAN, Farhan, Abdul, Karim, Macclesfield Cheshire SK10 2NA, GB
GABBOTT, Ian, Paul, Macclesfield Cheshire SK10 2NA, GB
GURURAJAN, Bindhumadhavan, 431 83 Mölndal, SE
SIEVWRIGHT, Dawn, Macclesfield Cheshire SK10 2NA, GB
SIMPSON, David, Bradley, Brook, Macclesfield Cheshire SK10 2NA, GB
(54) **Nové (trimethoxyfenylamino)pyrimidinové formulace**
(32) 201161512621 P
(31) 28.07.2011
(33) US
(86) PCT/GB2012/051791
(87) WO 2013/014454
(74) Traplová Hakr Kubát, advokátní a patentová kancelář, ing. Eduard Hakr patentový zástupce, Přístavní 24, Praha 7, 17000
-
- (97) **EP 2743712**
(47) 10.10.2018
(97) 18.06.2014
(51) **G01R 31/00** (2006.01)
G01R 31/02 (2006.01)
(96) 11.12.2012
(96) 12196504.0
(73) Bombardier Transportation GmbH, 10785 Berlin, DE
(72) Maistrello, Simone, 17041 Altare, IT
(54) **Testovací zařízení a způsob testování**
(74) Macek and Partners, Mgr. Jiří Macek, Sázavská 751/16, Praha 2, Vinohrady, 12000
-
- (97) **EP 2752162**
(47) 31.10.2018
(97) 28.02.2013
(51) **A61B 17/115** (2006.01)
A61B 17/34 (2006.01)
A61B 17/11 (2006.01)
A61B 17/3205 (2006.01)
A61B 90/00 (2016.01)
(96) 23.08.2012
(96) 12825929.8
(73) Suzhou Touchstone International Medical Science Co., Ltd., Suzhou, Jiangsu 215021, CN
(72) CHEN, Wangdong, Suzhou Jiangsu 215021, CN
SUN, Min, Suzhou Jiangsu 215021, CN
SHAN, Teng, Suzhou Jiangsu 215021, CN
PEI, Yongwang, Suzhou Jiangsu 215021, CN
DING, Shuicheng, Suzhou Jiangsu 215021, CN
WANG, Zongshun, Suzhou Jiangsu 215021, CN
LIU, Kai, Suzhou Jiangsu 215021, CN
(54) **Příslušenství pro zavádění sešíváčky**
(32) 201110243513, 201210291684, 201210291706
(31) 24.08.2011, 16.08.2012, 16.08.2012
(33) CN, CN, CN
(86) PCT/CN2012/080503
(87) WO 2013/026400
(74) Čermák a spol., JUDr. Karel Čermák jr. Ph.D., LL.M., Elišky Peškové 735/15, Praha 5, 15000
-
- (97) **EP 2752216**
(47) 07.11.2018
(97) 09.07.2014
(51) **A61M 15/00** (2006.01)
(96) 25.06.2004
(96) 14162934.5
(73) Pfizer Limited, Sandwich, Kent CT13 9NJ, GB
(72) Houzgo, Peter John, Oakington, Cambridgeshire CB4 5AD, GB
Conway, John Kelshaw, Sawston, Cambridgeshire CB2 4DJ, GB
Pearl, Martin Douglas, Over, Cambridgeshire CB4 5PU, GB
Bryant, Andrew Mark, Bassingsbournum Kneesworth SG8 5JG Cambridgeshire, GB
(54) **Dávkovací zařízení**
(32) 0315509
(31) 02.07.2003
(33) GB
-
- (74) FAJNOR IP s.r.o., Pobřežní 249/46, Praha 8, Karlín, 18600
-
- (97) **EP 2758073**
(47) 31.10.2018
(97) 28.03.2013
(51) **A61K 39/00** (2006.01)
C12P 21/08 (2006.01)
C07K 16/00 (2006.01)
A61P 35/00 (2006.01)
(96) 24.09.2012
(96) 12833767.2
(73) OncoMed Pharmaceuticals, Inc., Redwood City, CA 94063, US
(72) GURNEY, Austin L., San Francisco, CA 94114, US
SATO, Aaron Ken, Burlingame, CA 94010, US
BOND, Christopher John, San Mateo, CA 94403, US
(54) **Vazebné látky vegf/dll4 a jejich použití**
(32) 201161538454 P, 201261597409 P, 201261692978 P
(31) 23.09.2011, 10.02.2012, 24.08.2012
(33) US, US, US
(86) PCT/US2012/056886
(87) WO 2013/044215
(74) KOREJZOVA LEGAL v.o.s., JUDr. Petra Sauvage de Brantes, Korunní 810/104, Praha 10, Vinohrady, 10100
-
- (97) **EP 2762510**
(47) 21.11.2018
(97) 06.08.2014
(51) **C08G 18/40** (2006.01)
C08G 18/48 (2006.01)
C08G 18/66 (2006.01)
(96) 01.02.2013
(96) 13153671.6
(73) Covestro Deutschland AG, 51373 Leverkusen, DE
(72) Albach, Rolf, 51061 Köln, DE
Hannig, Frithjof, 40593 Düsseldorf, DE
Reiter, Stephan, 40764 Langenfeld, DE
Fietz, Harald, 51377 Leverkusen, DE
Dietrich, Norbert, 51373 Leverkusen, DE
Breuer, Bernd, 51379 Leverkusen, DE
(54) **Kompozitní prvky s jádrem z nízkoeemisního polyurethanu, jakož i způsob jejich výroby**
(74) Traplová Hakr Kubát, advokátní a patentová kancelář, Ing. Eduard Hakr patentový zástupce, Přístavní 24, Praha 7, 17000
-
- (97) **EP 2763398**
(47) 31.10.2018
(97) 06.08.2014
(51) **H04N 5/355** (2011.01)
H04N 5/374 (2011.01)
(96) 21.12.2007
(96) 14166529.9
(73) Photonis Netherlands B.V., 9301 ZR Roden, NL
(72) De Groot, Arjan Willem, 9728 MK GRONINGEN, NL
Hof, Albert Jan, 9321 EJ PEIZE, NL
(54) **Používání seskupení snímačů obrazu v laserovém distančním synchronizovaném zobrazování**
(74) Rott, Růžička & Guttman a spol., Vinohradská 938/37, Praha 2, Vinohrady, 12000
-
- (97) **EP 2771901**
(47) 12.12.2018
(97) 02.05.2013
(51) **C23C 14/35** (2006.01)
H01J 37/34 (2006.01)
C23C 14/34 (2006.01)
(96) 08.10.2012
(96) 12784435.5
(73) Oerlikon Surface Solutions AG, Pfäffikon, 8808 Pfäffikon, CH
(72) KRASSNITZER, Siegfried, A-Feldkirch, AT
LENDI, Daniel, CH-9472 Grabs, CH
LECHTHALER, Markus, A-6800 Feldkirch, AT
(54) **Způsob poskytování sekvenčních výkonových pulzů**
(32) 102011117177
(31) 28.10.2011
(33) DE

- (86) PCT/EP2012/004203
(87) WO 2013/060415
(74) PATENTSERVIS Praha a.s., Na Podkovce 281/10, Praha 4, Podolí, 14700
-
- (97) **EP 2779499**
(47) 02.01.2019
(97) 16.05.2013
(51) **H04J 99/00** (2009.01)
H04J 11/00 (2006.01)
H04W 28/06 (2009.01)
H04W 72/04 (2009.01)
H04L 5/00 (2006.01)
H04B 7/04 (2017.01)
(96) 07.11.2012
(96) 12848572.9
(73) NTT DOCOMO, INC., Chiyoda-ku Tokyo 100-6150, JP
(72) TAKEDA, Kazuaki, Tokyo 100-6150, JP
KISHIYAMA, Yoshihisa, Tokyo 100-6150, JP
NAGATA, Satoshi, Tokyo 100-6150, JP
(54) **Přístroj rádiové základnové stanice, uživatelský terminál, bezdrátový komunikační systém a způsob bezdrátové komunikace pro alokování zdrojů**
(32) 2011244006, 2012062821
(31) 07.11.2011, 19.03.2012
(33) JP, JP
(86) PCT/JP2012/078795
(87) WO 2013/069663
(74) Všeťečka Zelený Švorčík Kalenský a partneři, advokátní a patentová kancelář, JUDr. Michal Havlík, Hálkova 1406/2, Praha 2, Nové Město, 12000
-
- (97) **EP 2794956**
(47) 17.10.2018
(97) 27.06.2013
(51) **C23C 24/08** (2006.01)
C23C 24/10 (2006.01)
(96) 19.12.2012
(96) 12813653.8
(73) Praxair S.T. Technology, Inc., North Haven, CT 06473, US
(72) BELOV, Vladimír, V., Zionsville, IN 46077-8148, US
BELOV, Irina, Zionsville, IN 46077-8148, US
(54) **Vodné suspenze pro výrobu povlaků tepelné a environmentální bariéry**
(32) 2011161577370 P
(31) 19.12.2011
(33) US
(86) PCT/US2012/070668
(87) WO 2013/096477
(74) PatentEnter s.r.o., Koliště 1965/13a, Brno, Černá Pole, 60200
-
- (97) **EP 2795234**
(47) 25.07.2018
(97) 27.06.2013
(51) **F42B 3/26** (2006.01)
F42B 3/02 (2006.01)
F42B 3/10 (2006.01)
F42D 1/045 (2006.01)
F42D 3/04 (2006.01)
(96) 12.12.2012
(96) 12859085.8
(73) Power Tools Spräckutrustning I Herrljunga AB, 524 93 Herrljunga, SE
(72) BENGTSSON, Jan-Åke, 524 95 Ljung, SE
(54) **Sestava horninové rozbušky, nabitá třaskavá kazeta a nenabitá třaskavá kazeta**
(32) 1100956
(31) 23.12.2011
(33) SE
(86) PCT/SE2012/051376
(87) WO 2013/095265
(74) PATENTSERVIS Praha a.s., Na Podkovce 281/10, Praha 4, Podolí, 14700
-
- (97) **EP 2796571**
(47) 31.10.2018
(97) 27.06.2013
(51) **C21D 8/02** (2006.01)
C22C 38/02 (2006.01)
- C22C 38/06** (2006.01)
(96) 20.12.2012
(96) 12859776.2
(73) POSCO, Gyeongsangbuk-do 790-300, KR
(72) HONG, Byung-Deug, Pohang-si Kyungsangbook-do 790-360, KR
KOO, Jin-Mo, Pohang-si Kyungsangbook-do 790-360, KR
LEE, Jae-Kon, Pohang-si Kyungsangbook-do 790-360, KR
PARK, Sung-Jin, Pohang-si Kyungsangbook-do 790-360, KR
KIM, Sang-Hoon, Pohang-si Kyungsangbook-do 790-360, KR
(54) **Ocelový plech s vysokým obsahem křemíku mající výbornou výrobitelnost a magnetické vlastnosti a způsob výroby ocelového plechu**
(32) 20110138478
(31) 20.12.2011
(33) KR
(86) PCT/KR2012/011170
(87) WO 2013/095006
(74) PATENTSERVIS Praha a.s., Na Podkovce 281/10, Praha 4, Podolí, 14700
-
- (97) **EP 2797579**
(47) 29.08.2018
(97) 27.06.2013
(51) **A61K 8/97** (2017.01)
A61K 39/395 (2006.01)
(96) 19.12.2012
(96) 12816646.9
(73) STADA Arzneimittel AG, 61118 Bad Vilbel, DE
(72) MISSBICHLER, Albert, A-1210 Wien, AT
(54) **Kompozice zahrnující profilátku proti lepku a taniny**
(32) 500102011
(31) 19.12.2011
(33) AT
(86) PCT/AT2012/050200
(87) WO 2013/090965
(74) Všeťečka Zelený Švorčík Kalenský a partneři, advokátní a patentová kancelář, JUDr. Michal Havlík, Hálkova 1406/2, Praha 2, Nové Město, 12000
-
- (97) **EP 2805589**
(47) 19.12.2018
(97) 25.07.2013
(51) **H05K 7/02** (2006.01)
H05K 7/20 (2006.01)
H05K 5/00 (2006.01)
(96) 09.01.2013
(96) 13700613.6
(73) Sew-Eurodrive GmbH & Co. KG, 76646 Bruchsal, DE
(72) SCHMIDT, Josef, 76676 Graben-Neudorf, DE
SCHÖRNER, Martin, 76646 Bruchsal, DE
(54) **Elektrický přístroj**
(32) 102012000907
(31) 19.01.2012
(33) DE
(86) PCT/EP2013/000036
(87) WO 2013/107615
(74) Rott, Růžička & Guttmann a spol., Vinohradská 938/37, Praha 2, Vinohrady, 12000
-
- (97) **EP 2811998**
(47) 14.11.2018
(97) 15.08.2013
(51) **A61K 31/422** (2006.01)
A61K 9/56 (2006.01)
A61K 9/68 (2006.01)
A61P 33/00 (2006.01)
(96) 31.01.2013
(96) 13703705.7
(73) Merial, Inc., Duluth, GA 30096, US
(72) SOLL, Mark, D., Alpharetta, GA 30005, US
LARSEN, Diane, Buford, GA 30519, US
CADY, Susan, Mancini, Yardley, PA 19067, US
CHEIFETZ, Peter, East Windsor, NJ 08520, US
GALESKA, Izabela, Newtown, PA 18940, US
GONG, Saijun, Bridgewater NJ 08807, US
(54) **Parasitocidní orální veterinární kompozice obsahující systémově působící aktivní činidla, způsoby a jejich použití**

- (32) 201261595463 P
(31) 06.02.2012
(33) US
(86) PCT/US2013/023969
(87) WO 2013/119442
(74) Traplová Hakr Kubát, advokátní a patentová kancelář, ing. Eduard Hakr patentový zástupce, Přístavní 24, Praha 7, 17000
-
- (97) **EP 2861554**
(47) 07.11.2018
(97) 28.11.2013
(51) **C07C 67/29** (2006.01)
C07C 69/18 (2006.01)
C07F 7/18 (2006.01)
C12P 41/00 (2006.01)
C07C 47/565 (2006.01)
C07C 47/575 (2006.01)
C07C 51/377 (2006.01)
C07C 59/72 (2006.01)
C12P 31/00 (2006.01)
(96) 22.05.2013
(96) 13724809.2
(73) SciPharm S.à r.l., 6689 Mertert, LU
(72) JAIN, Nareshkumar F., Bristol, Pennsylvania 19007, US
KIRKUP, Michael P., Bristol, Pennsylvania 19007, US
MARELLA, Michael A., Bristol, Pennsylvania 19007, US
GHONE, Sanjeevani, A., Bristol, Pennsylvania 19007, US
(54) **Vylepšený způsob přípravy treprostinilu a jeho derivátů**
(32) 201261650836 P, 12172191
(31) 23.05.2012, 15.06.2012
(33) US, EP
(86) PCT/EP2013/060472
(87) WO 2013/174848
(74) Traplová Hakr Kubát, advokátní a patentová kancelář, Ing. Eduard Hakr patentový zástupce, Přístavní 24, Praha 7, 17000
-
- (97) **EP 2874603**
(47) 24.10.2018
(97) 23.01.2014
(51) **A61K 9/00** (2006.01)
A61K 47/02 (2006.01)
A61K 47/26 (2006.01)
A61P 7/08 (2006.01)
(96) 15.07.2013
(96) 13765500.7
(73) Istituto di Ricovero E Cura A Carattere Scientifico Materno-Infantile Burlo Garofolo- Ospedale di Alta Specializzazione E di Rilievo, 34137 Trieste, IT
(72) CALLIGARIS, Lorenzo, 34137 Trieste (TS), IT
GERMANI, Claudio, 34137 Trieste (TS), IT
ZANON, Davide, 34137 Trieste (TS), IT
(54) **Glukosalinový udržovací roztok pro pediatrické parenterální podání**
(32) RM20120341
(31) 17.07.2012
(33) IT
(86) PCT/IB2013/055827
(87) WO 2014/013423
(74) HARBER IP s.r.o., Na bělidle 64/3, Praha 5, Smichov, 15000
-
- (97) **EP 2876371**
(47) 07.11.2018
(97) 27.05.2015
(51) **F23J 7/00** (2006.01)
B01D 53/50 (2006.01)
B01D 53/83 (2006.01)
F23J 15/00 (2006.01)
F23C 10/00 (2006.01)
(96) 07.07.2014
(96) 14175957.1
(73) Sumitomo SHI FW Energia Oy, 02130 Espoo, FI
(72) Brand, Tobias, 63762 Grossostheim, DE
Kuivalainen, Reijo, 78310 Varkaus, FI
Möbs, Maria-Helena, 61231 Bad Nauheim, DE
Graf, Rolf, 61381 Friedrichsdorf, DE
(54) **Způsob a přístroj pro spalování sirnatého paliva v kotli s cirkulujícím fluidním ložem**
-
- (32) PCT/EP2013/074438
(31) 22.11.2013
(33) EP
(74) Čermák a spol., JUDr. Karel Čermák jr. Ph.D., LL.M., Elišky Peškové 735/15, Praha 5, 15000
-
- (97) **EP 2877320**
(47) 19.09.2018
(97) 30.01.2014
(51) **B23Q 39/04** (2006.01)
(96) 11.06.2013
(96) 13731301.1
(73) Winema Maschinenbau GmbH, 72415 Grosselfingen, DE
(72) NETH, Eckhard, 72406 Bisingen, DE
STAIGER, Lothar, 72406 Bisingen, DE
(54) **Stroj, pracující v otočném taktu**
(32) 102012014747
(31) 26.07.2012
(33) DE
(86) PCT/EP2013/062000
(87) WO 2014/016037
(74) Traplová Hakr Kubát, advokátní a patentová kancelář, Ing. Eduard Hakr patentový zástupce, Přístavní 24, Praha 7, 17000
-
- (97) **EP 2888684**
(47) 07.11.2018
(97) 27.02.2014
(51) **G16H 20/17** (2018.01)
(96) 21.08.2013
(96) 13750591.3
(73) F. Hoffmann-La Roche AG, 4070 Basel, CH
(72) BERNINI, Nicole, 3400 Burgdorf, CH
GALLEY, Paul J., Cumberland, Indiana 46229, US
GREENBURG, Alan M., Indianapolis, Indiana 46256-1181, US
LINDEGGER, Stefan, 4950 Huttwil, CH
PARKER, Marshall M., Indianapolis, Indiana 46224, US
PRICE, John F., McCordsville, Indiana 46055, US
SIGRIST, Reto, 3207 Golaten, CH
WAGNER, Robin S., Indianapolis, Indiana 46220, US
WILSON, Richard W., Fortville, Indiana 46040, US
(54) **Insulinová pumpa a postupy ovládání insulinové pumpy**
(32) 201213593557, 201213593593, 201213593575
(31) 24.08.2012, 24.08.2012, 24.08.2012
(33) US, US, US
(86) PCT/EP2013/067397
(87) WO 2014/029810
(74) Čermák a spol., JUDr. Karel Čermák jr. Ph.D., LL.M., Elišky Peškové 735/15, Praha 5, 15000
-
- (97) **EP 2890944**
(47) 19.09.2018
(97) 06.03.2014
(51) **F28F 1/02** (2006.01)
E01B 7/24 (2006.01)
(96) 21.08.2013
(96) 13753166.1
(73) Triples-Systeme GmbH, 45470 Mülheim an der Ruhr, DE
(72) FUNKE, Michael, 82223 Eichenau, DE
WITTIG, Reiner, 45131 Essen, DE
(54) **Výměník tepla pro zařízení na ohřívání kolejnic**
(32) 202012103255 U
(31) 28.08.2012
(33) DE
(86) PCT/EP2013/067367
(87) WO 2014/033022
(74) KANIA SEDLÁK SMOLA patentová kancelář, Veronika Zemanová, Mendlovo náměstí 907/1a, Brno, Staré Brno, 60300
-
- (97) **EP 2896628**
(47) 19.09.2018
(97) 22.07.2015
(51) **C07H 1/08** (2006.01)
C07H 3/06 (2006.01)
A23L 29/30 (2016.01)
A23L 33/00 (2016.01)
A23L 33/21 (2016.01)

	<i>A61K 31/702</i>	(2006.01)
	<i>C12P 19/14</i>	(2006.01)
	<i>A23L 5/00</i>	(2016.01)
(96)	20.01.2014	
(96)	14151737.5	
(73)	Jennewein Biotechnologie GmbH, 53619 Rheinbreitbach, DE	
(72)	Jennewein, Dr. Stefan, 53604 Bad Honnef, DE	
(54)	Způsob účinného čištění neutrálních oligosacharidů lidského mateřského mléka (HMO) získaných pomocí mikrobiální fermentace	
(74)	Traplová Hakr Kubát, advokátní a patentová kancelář, Ing. Eduard Hakr patentový zástupce, Přístavní 24, Praha 7, 17000	
<hr/>		
(97)	EP 2903712	
(47)	31.10.2018	
(97)	10.04.2014	
(51)	<i>B01D 29/96</i>	(2006.01)
	<i>C02F 1/00</i>	(2006.01)
	<i>C02F 9/00</i>	(2006.01)
(96)	25.09.2013	
(96)	13801787.6	
(73)	WLI Trading Limited, Sandyford, Dublin, IE	
(72)	BEN-DAVID, Jonathan, Qingdao 266111, CN	
	KIM, Heung Soon, Qingdao 266111, CN	
(54)	Filtrační přístroj	
(32)	201217863	
(31)	05.10.2012	
(33)	GB	
(86)	PCT/IB2013/058850	
(87)	WO 2014/053956	
(74)	PATENTSERVIS Praha a.s., Na Podkovce 281/10, Praha 4, Podolí, 14700	
<hr/>		
(97)	EP 2916987	
(47)	03.10.2018	
(97)	15.05.2014	
(51)	<i>B23H 9/02</i>	(2006.01)
	<i>B23H 1/02</i>	(2006.01)
	<i>B23H 1/08</i>	(2006.01)
(96)	05.11.2013	
(96)	13852808.8	
(73)	Smaltec International, LLC, Lisle, IL 60532, US	
(72)	MRAZ, Jerry, Lisle, IL 60532, US	
	MONTGOMERY, Jonathan, Naperville, IL 60540, US	
(54)	Přenosný mikroelektrický výrobový systém odstranění otřepů a metoda odstranění otřepů elektricky vodivého pracovního dílu	
(32)	201261724120 P	
(31)	08.11.2012	
(33)	US	
(86)	PCT/US2013/068568	
(87)	WO 2014/074524	
(74)	Traplová Hakr Kubát, advokátní a patentová kancelář, Ing. Eduard Hakr patentový zástupce, Přístavní 24, Praha 7, 17000	
<hr/>		
(97)	EP 2918916	
(47)	17.10.2018	
(97)	16.09.2015	
(51)	<i>F24B 1/02</i>	(2006.01)
	<i>F23M 9/06</i>	(2006.01)
	<i>F23B 60/00</i>	(2006.01)
	<i>F23B 80/04</i>	(2006.01)
	<i>F24B 13/00</i>	(2006.01)
(96)	27.02.2015	
(96)	15156982.9	
(73)	Max Blank GmbH, 91747 Westheim/Bayern, DE	
(72)	Blank, Max, 91747 Westheim, DE	
(54)	Topné zařízení	
(32)	102014103154	
(31)	10.03.2014	
(33)	DE	
(74)	Rott, Růžička & Guttman a spol., Vinohradská 938/37, Praha 2, Vinohrady, 12000	
<hr/>		
(97)	EP 2925198	
(47)	07.11.2018	
(97)	05.06.2014	
(51)	<i>B01F 15/00</i>	(2006.01)
	<i>B01F 15/06</i>	(2006.01)

	<i>A47J 43/07</i>	(2006.01)
(96)	27.11.2013	
(96)	13795777.5	
(73)	Vorwerk & Co. Interholding GmbH, 42275 Wuppertal, DE	
(72)	KOETZ, Hendrik, 5830 Wetter, DE	
(54)	Kuchyňský stroj	
(32)	102012111602	
(31)	29.11.2012	
(33)	DE	
(86)	PCT/EP2013/074807	
(87)	WO 2014/083029	
(74)	Macek and Partners, Mgr. Jiří Macek, Sázavská 751/16, Praha 2, Vinohrady, 12000	
<hr/>		
(97)	EP 2928512	
(47)	15.08.2018	
(97)	19.06.2014	
(51)	<i>A61L 27/22</i>	(2006.01)
	<i>A61K 38/39</i>	(2006.01)
	<i>C07K 14/78</i>	(2006.01)
	<i>A61L 27/52</i>	(2006.01)
(96)	10.12.2013	
(96)	13863652.7	
(73)	Elastagen Pty Ltd, Eveleigh New South Wales 2015, AU	
(72)	WEISS, Anthony Steven, New South Wales 2006, AU	
	MITHIEUX, Suzanne Marie, New South Wales 2006, AU	
(54)	Výroba škálovatelného trojrozměrného elastického konstrukturu	
(32)	2012905409	
(31)	10.12.2012	
(33)	AU	
(86)	PCT/AU2013/001435	
(87)	WO 2014/089610	
(74)	FISCHER & PARTNER IP s.r.o., Na hrobcí 294/5, Praha 2, Nové Město, 12800	
<hr/>		
(97)	EP 2932584	
(47)	26.09.2018	
(97)	19.06.2014	
(51)	<i>H02K 11/25</i>	(2016.01)
	<i>H02K 11/00</i>	(2016.01)
	<i>H01H 37/76</i>	(2006.01)
(96)	16.12.2013	
(96)	13811425.1	
(73)	Brose Fahrzeugteile GmbH & Co. Kommanditgesellschaft, Würzburg, 97076 Würzburg, DE	
(72)	ZICK, Stefan, 97332 Volkach, DE	
	EHRMANN, Steffen, 97239 Aub, DE	
(54)	Elektromotor s tepelnou pojistkou	
(32)	102012024604, 102013002155	
(31)	15.12.2012, 07.02.2013	
(33)	DE, DE	
(86)	PCT/EP2013/076638	
(87)	WO 2014/091026	
(74)	Čermák a spol., JUDr. Karel Čermák jr. Ph.D., LL.M., Elišky Peškové 735/15, Praha 5, 15000	
<hr/>		
(97)	EP 2934488	
(47)	17.10.2018	
(97)	26.06.2014	
(51)	<i>A61K 9/16</i>	(2006.01)
	<i>A61K 9/20</i>	(2006.01)
	<i>A61K 31/4184</i>	(2006.01)
	<i>A61K 31/4422</i>	(2006.01)
(96)	19.12.2013	
(96)	13826632.5	
(73)	Adamed Pharma S.A., 05-152 Czosnow, PL	
(72)	CIEPLUCHA, Agnieszka, PL-05-825 Opypy, PL	
(54)	Farmaceutická kompozice, obsahující kandesartan-cilexetil a amlodipin	
(32)	40219112	
(31)	21.12.2012	
(33)	PL	

- (86) PCT/IB2013/061138
(87) WO 2014/097209
(74) Traplová Hakr Kubát, advokátní a patentová kancelář, Ing. Eduard Hakr patentový zástupce, Přístavní 24, Praha 7, 17000
-
- (97) **EP 2934725**
(47) 08.08.2018
(97) 26.06.2014
(51) **B05B 7/24** (2006.01)
B05B 5/03 (2006.01)
B05B 5/16 (2006.01)
B05B 7/08 (2006.01)
B05B 13/04 (2006.01)
B05B 15/00 (2018.01)
(96) 20.12.2013
(96) 13828912.9
(73) Mayer, Thomas, 88499 Altheim, DE
(72) Mayer, Thomas, 88499 Altheim, DE
(54) **Systém na úpravu stlačeného plynu a nanášecí zařízení provozované se stlačeným plynem**
(32) 202012012185 U
(31) 20.12.2012
(33) DE
(86) PCT/EP2013/003896
(87) WO 2014/095081
(74) Čermák a spol., JUDr. Karel Čermák jr. Ph.D., LL.M., Elišky Peškové 735/15, Praha 5, 15000
-
- (97) **EP 2936153**
(47) 28.11.2018
(97) 26.06.2014
(51) **G01N 33/74** (2006.01)
C07K 16/00 (2006.01)
(96) 17.12.2013
(96) 13865805.9
(73) Janssen Biotech, Inc., Horsham, PA 19044, US
(72) CHATURVEDI, Shalini, Spring House, Pennsylvania 19477, US
PLATERO, Suso, Spring House, Pennsylvania 19477, US
SIEGEL, Derick, Spring House Pennsylvania 19477, US
(54) **Citlivý multiplexní imunotest na rozpustné receptory fibroblastových růstových faktorů**
(32) 201261740466 P
(31) 21.12.2012
(33) US
(86) PCT/US2013/075699
(87) WO 2014/099933
(74) PATENTSERVIS Praha a.s., Na Podkovce 281/10, Praha 4, Podolí, 14700
-
- (97) **EP 2943327**
(47) 29.08.2018
(97) 17.07.2014
(51) **B29C 63/34** (2006.01)
B29C 57/00 (2006.01)
B29D 22/00 (2006.01)
B65D 25/14 (2006.01)
(96) 10.01.2014
(96) 14703157.9
(73) Frugalpac Limited, Waldringfield Road, Brightwell Ipswich IP10 0BJ, GB
(72) SLACK, Henry William, London SW2 2AJ, GB
(54) **Způsob vytvoření nádoby**
(32) 201300519
(31) 11.01.2013
(33) GB
(86) PCT/GB2014/050070
(87) WO 2014/108696
(74) ŽOVICOVÁ & ŽOVIC IP, s.r.o., Záhradnícka 36, Bratislava, 82108
-
- (97) **EP 2955312**
(47) 07.11.2018
(97) 16.12.2015
(51) **E06B 3/677** (2006.01)
E06B 5/16 (2006.01)
B32B 17/06 (2006.01)
(96) 11.06.2015
(96) 15171703.0
(73) Etex Building Performance GmbH, 40878 Ratingen, DE
- (72) Bermes, Burkhard, 40878 Ratingen, DE
(54) **Postup výroby protipožární okenní tabule**
(32) 102014108372
(31) 13.06.2014
(33) DE
(74) Čermák a spol., JUDr. Karel Čermák jr. Ph.D., LL.M., Elišky Peškové 735/15, Praha 5, 15000
-
- (97) **EP 2958739**
(47) 21.11.2018
(97) 25.09.2014
(51) **B29D 30/32** (2006.01)
B29D 30/24 (2006.01)
(96) 07.02.2014
(96) 14713360.7
(73) Harburg-Freudenberger Maschinenbau GmbH, 21079 Hamburg, DE
(72) LANGE, Thomas, 21037 Hamburg, DE
BEHRENS, Achim, 21271 Asendorf, DE
(54) **Způsob a zařízení na výrobu surových pneumatik**
(32) 102013003431
(31) 22.02.2013
(33) DE
(86) PCT/DE2014/000054
(87) WO 2014/146632
(74) Rott, Růžička & Guttman a spol., Vinohradská 938/37, Praha 2, Vinohrady, 12000
-
- (97) **EP 2958790**
(47) 14.11.2018
(97) 28.08.2014
(51) **B61D 39/00** (2006.01)
(96) 18.02.2014
(96) 14710340.2
(73) Drax Power Limited, Selby, North Yorkshire YO8 8PH, GB
(72) GIBNEY, Richard Peter, Derby Derbyshire DE24 8ZS, GB
JONES, Stephen John, Derby Derbyshire DE24 8ZS, GB
BARLOW, Jonathan James, Derby Derbyshire DE24 8ZS, GB
(54) **Uzavírací systém vstupu**
(32) 201302893
(31) 19.02.2013
(33) GB
(86) PCT/GB2014/050474
(87) WO 2014/128452
(74) ŽOVICOVÁ & ŽOVIC IP, s.r.o., Záhradnícka 36, Bratislava, 82108
-
- (97) **EP 2964202**
(47) 31.10.2018
(97) 12.09.2014
(51) **A61K 9/20** (2006.01)
A61K 9/28 (2006.01)
A61K 9/50 (2006.01)
A61K 31/4196 (2006.01)
A61P 39/04 (2006.01)
(96) 06.03.2014
(96) 14710654.6
(73) Novartis AG, 4056 Basel, CH
(72) GHOSH, Indrajit, East Hanover, New Jersey 07936-1080, US
ZHANG, Jia-Ai, East Hanover, New Jersey 07936-1080, US
(54) **Orální formulace deferasiroxi**
(32) 201361774893 P, 201361824435 P
(31) 08.03.2013, 17.05.2013
(33) US, US
(86) PCT/IB2014/059494
(87) WO 2014/136079
(74) Traplová Hakr Kubát, advokátní a patentová kancelář, Ing. Jan Kubát, patentový zástupce, Přístavní 24, Praha 7, 17000
-
- (97) **EP 2970127**
(47) 24.10.2018
(97) 18.09.2014
(51) **C07D 215/227** (2006.01)
C07D 215/44 (2006.01)
C07D 215/46 (2006.01)
C07D 215/48 (2006.01)
A61K 31/4706 (2006.01)
A61K 31/4709 (2006.01)

(96) A61K 31/4375	(2006.01)	(97) 23.10.2014	
(96) C07D 401/04	(2006.01)	(51) C07J 43/00	(2006.01)
(96) C07D 401/12	(2006.01)	C07J 3/00	(2006.01)
(96) C07D 401/14	(2006.01)	C07J 7/00	(2006.01)
(96) C07D 405/04	(2006.01)	C07J 15/00	(2006.01)
(96) C07D 405/14	(2006.01)	A61K 31/57	(2006.01)
(96) C07D 409/12	(2006.01)	A61K 31/573	(2006.01)
(96) C07D 409/14	(2006.01)	A61K 31/58	(2006.01)
(96) C07D 413/04	(2006.01)	A61P 25/00	(2006.01)
(73) 12.03.2014		C07J 1/00	(2006.01)
(73) 14713394.6		C07J 13/00	(2006.01)
(73) GlaxoSmithKline Intellectual Property (No. 2) Limited, Brentford, Middlesex TW8 9GS, GB		C07J 21/00	(2006.01)
(72) AMANS, Dominique, Brentford Middlesex TW8 9GS, GB		C07J 31/00	(2006.01)
ATKINSON, Stephen John, Stevenage Hertfordshire SG1 2NY, GB		C07J 5/00	(2006.01)
HARRISON, Lee Andrew, Stevenage Hertfordshire SG1 2NY, GB		(96) 17.04.2014	
HIRST, David Jonathan, Stevenage Hertfordshire SG1 2NY, GB		(96) 14785712.2	
LAW, Robert Peter, Stevenage Hertfordshire SG1 2NY, GB		(73) Sage Therapeutics, Inc., Cambridge, MA 02142, US	
LINDON, Matthew, Stevenage Hertfordshire SG1 2NY, GB		(72) BOTELLA, Gabriel Martinez, Wayland, Massachusetts 01778, US	
PRESTON, Alexander, Stevenage Hertfordshire SG1 2NY, GB		HARRISON, Boyd L., Princeton Junction, New Jersey 08550, US	
SEAL, Jonathan Thomas, Stevenage Hertfordshire SG1 2NY, GB		ROBICHAUD, Albert Jean, Ringoes, New Jersey 08551, US	
WELLAWAY, Christopher Roland, Stevenage Hertfordshire SG1 2NY, GB		SALITURO, Francesco G., Marlborough, Massachusetts 01752, US	
(54) 2,3-disubstituované 1-acyl-4-amino-1,2,3,4-tetrahydrochinolinové deriváty a jejich použití jako inhibitorů bromodoménu		BERESIS, Richard Thomas, Shanghai 200040, CN	
(32) 201361781583 P, 201361882798 P		(54) 19-NOR-C3,3-DISUBSTITUOVANÉ-C21-N-PYRAZOLYLOVÉ STEROIDY A ZPŮSOBY JEJICH POUŽITÍ	
(31) 14.03.2013, 26.09.2013		(32) PCT/CN2013/074323	
(33) US, US		(31) 17.04.2013	
(86) PCT/EP2014/054795		(33) CN	
(87) WO 2014/140076		(86) PCT/CN2014/075594	
(74) ŽOVICOVÁ & ŽOVIC IP, s.r.o., Záhradnícka 36, Bratislava, 82108		(87) WO 2014/169833	
		(74) Traplová Hakr Kubát, advokátní a patentová kancelář, Ing. Eduard Hakr patentový zástupce, Přístavní 24, Praha 7, 17000	
(97) EP 2971821		(97) EP 2988824	
(47) 24.10.2018		(47) 07.11.2018	
(97) 02.10.2014		(97) 30.10.2014	
(51) F16C 37/00	(2006.01)	(51) A61K 9/64	(2006.01)
F16C 17/22	(2006.01)	A61K 36/534	(2006.01)
F16C 33/10	(2006.01)	A61P 1/00	(2006.01)
F16C 17/06	(2006.01)	(96) 23.09.2013	
(96) 13.03.2014		(96) 13882940.3	
(96) 14773796.9		(73) ZX PHARMA, LLC, Boca Raton, FL 33487, US	
(73) WAUKESHA BEARINGS CORPORATION, Pewaukee WI 53072, US		(72) HASSAN, Fred, Boca Raton, FL 33432, US	
(72) LIVERMORE-HARDY, Richard, Hunton Bridge Kings Langley WD4 8PY, GB		SHAH, Syed, Boca Raton, FL 33432, US	
BLAIR, Barry, Oconomowoc, WI 53066, US		(54) Enterický potažená multičásticová kompozice s proteinovou podkladovou vrstvou	
(54) Ložisko chlazené zadní hranou		(32) 201361815073 P, 201361880294 P	
(32) 201361779025 P		(31) 23.04.2013, 20.09.2013	
(31) 13.03.2013		(33) US, US	
(33) US		(86) PCT/US2013/061141	
(86) PCT/US2014/026833		(87) WO 2014/175916	
(87) WO 2014/160493		(74) A. Holas & partner Patentová a známková kancelář, Ing. Mgr. Hana Holasová, Křížová 105/4, Brno, 60300	
(74) PATENTSERVIS Praha a.s., Na Podkovce 281/10, Praha 4, Podolí, 14700			
(97) EP 2976199		(97) EP 2993391	
(47) 26.09.2018		(47) 19.09.2018	
(97) 25.09.2014		(97) 09.03.2016	
(51) B29C 33/10	(2006.01)	(51) F21V 7/00	(2006.01)
B29D 30/06	(2006.01)	F21V 23/00	(2015.01)
F16K 24/04	(2006.01)	F21V 7/16	(2006.01)
B29L 30/00	(2006.01)	F21Y 103/00	(2016.01)
(96) 21.03.2014		(96) 27.08.2015	
(96) 14770375.5		(96) 15002543.5	
(73) Wd Racing Oy, 37200 Siuro, FI		(73) Hygro International Pty Limited, Brookvale, NSW 2100, AU	
(72) PENKKIMÄKI, Pekka, FI-37200 Siuro, FI		(72) CRONK, Paul Andrew, Brookvale NSW 2100, AU	
(54) Ventil pro odvětrání vzduchu		REYNOLDS, Christopher, Vancouver WA 98665, US	
(32) 20135278		(54) Svítilno a komponenty svítidla	
(31) 22.03.2013		(32) 2014903532, 2015900992	
(33) FI		(31) 04.09.2014, 19.03.2015	
(86) PCT/FI2014/050207		(33) AU, AU	
(87) WO 2014/147296		(74) Traplová Hakr Kubát, advokátní a patentová kancelář, Ing. Eduard Hakr patentový zástupce, Přístavní 24, Praha 7, 17000	
(74) Všetěčka Zelený Švorčík Kalenský a partneři, advokátní a patentová kancelář, JUDr. Michal Havlík, Hálkova 1406/2, Praha 2, Nové Město, 12000			
(97) EP 2986623		(97) EP 2997825	
(47) 07.11.2018		(47) 07.11.2018	
		(97) 23.03.2016	
		(51) A01N 43/56	(2006.01)

	<i>A01P 3/00</i>	(2006.01)	(54) Fungicidní kompozice se synergickým účinkem
	<i>A01N 37/24</i>	(2006.01)	(32) 201310232680
	<i>A01N 37/34</i>	(2006.01)	(31) 09.06.2013
	<i>A01N 37/46</i>	(2006.01)	(33) CN
	<i>A01N 37/50</i>	(2006.01)	(86) PCT/CN2013/079078
	<i>A01N 43/30</i>	(2006.01)	(87) WO 2014/198079
	<i>A01N 43/36</i>	(2006.01)	(74) PatentEnter s.r.o., Koliště 1965/13a, Brno, Černá Pole, 60200
	<i>A01N 43/40</i>	(2006.01)	
	<i>A01N 43/54</i>	(2006.01)	(97) EP 3024505
	<i>A01N 43/653</i>	(2006.01)	(47) 24.10.2018
	<i>A01N 43/80</i>	(2006.01)	(97) 29.01.2015
	<i>A01N 43/88</i>	(2006.01)	(51) <i>A61L 27/24</i>
	<i>A01N 43/90</i>	(2006.01)	(2006.01)
	<i>A01N 45/02</i>	(2006.01)	<i>A61L 27/26</i>
	<i>A01N 47/04</i>	(2006.01)	(2006.01)
	<i>A01N 47/12</i>	(2006.01)	<i>A61L 27/54</i>
	<i>A01N 47/14</i>	(2006.01)	(2006.01)
	<i>A01N 47/24</i>	(2006.01)	<i>A61L 27/56</i>
	<i>A01N 57/12</i>	(2006.01)	(2006.01)
	<i>A01N 43/836</i>	(2006.01)	<i>A61L 27/60</i>
(96)	18.04.2012		(2006.01)
(96)	15186314.9		(96) 07.07.2014
(73)	Bayer Intellectual Property GmbH, 40789 Monheim am Rhein, DE		(96) 14772477.7
(72)	DAHMEN, Peter, 41470 Neuss, DE		(73) Abdü İbrahim Ilac Sanayi ve Ticaret A.S., 34500 Esenyurt Istanbul, TR
	DESBORDES, Philippe, 69006 Lyon, FR		(72) OZER, Kevser Ozgen, 35100 Bornova Izmir, TR
	DUBOST, Christophe, 69260 Charbonnières-les-Bains, FR		GOKCE, Evren Homan, 35100 Bornova Izmir, TR
	GARY, Stéphanie, 69410 Champagne-au-Mont-d'Or, FR		EROGLU, Ipek, 35100 Bornova Izmir, TR
	GÖHLICH, Frank, 40789 Monheim am Rhein, DE		TANRIVERDI, Sakine Tuncay, 35100 Bornova Izmir, TR
	HELMKE, Hendrik, 65835 Liederbach, DE		(54) Dermální matrice a způsob její výroby, která má synergické účinky, zahrnující mikročástice, která poskytuje opravu tkáně
	SEITZ, Thomas, 40764 Langenfeld, DE		(32) 201309048
	WACHENDORFF-NEUMANN, Ulrike, 56566 Neuwied, DE		(31) 25.07.2013
	WETCHOLOWSKY, Ingo, 40764 Langenfeld, DE		(33) TR
(54)	Kombinace účinných sloučenin obsahující thiokarboxamidový derivát a fungicidní sloučeninu		(86) PCT/TR2014/000251
(32)	11356005, 201161486479 P		(87) WO 2015/012775
(31)	22.04.2011, 16.05.2011		(74) Všetěčka Zelený Švorčík Kalenský a partneři, advokátní a patentová kancelář, JUDr. Michal Havlík, Hálkova 1406/2, Praha 2, Nové Město, 12000
(33)	EP, US		
(74)	Traplová Hakr Kubát, advokátní a patentová kancelář, ing. Eduard Hakr patentový zástupce, Přístavní 24, Praha 7, 17000		
(97)	EP 3005842		(97) EP 3024826
(47)	21.11.2018		(47) 14.11.2018
(97)	27.11.2014		(97) 29.01.2015
(51)	<i>H05G 1/02</i>	(2006.01)	(51) <i>C07D 401/14</i>
	<i>H01J 35/02</i>	(2006.01)	(2006.01)
	<i>G21K 1/06</i>	(2006.01)	<i>C07D 405/14</i>
(96)	21.05.2014		(2006.01)
(96)	14727890.7		<i>A61K 31/4709</i>
(73)	Torr Scientific Ltd., Bexhill-on-Sea, East Sussex TN40 2RZ, GB		(2006.01)
(72)	BATES, David, Alan, Bexhill-on-Sea East Sussex TN40 2RZ, GB		<i>C07D 401/10</i>
(54)	Zdroj RTG paprsků		(2006.01)
(32)	201309403		<i>C07D 471/04</i>
(31)	24.05.2013		(2006.01)
(33)	GB		<i>A61P 35/00</i>
(86)	PCT/GB2014/051545		(2006.01)
(87)	WO 2014/188176		<i>A61P 37/00</i>
(74)	Všetěčka Zelený Švorčík Kalenský a partneři, advokátní a patentová kancelář, JUDr. Michal Havlík, Hálkova 1406/2, Praha 2, Nové Město, 12000		(2006.01)
			<i>C07D 409/14</i>
			(2006.01)
			<i>A61K 31/4725</i>
			(2006.01)
			(96) 22.07.2014
			(96) 14741648.1
			(73) Les Laboratoires Servier, 92284 Suresnes Cedex, FR
			Vernalis (R&D) Ltd., Berkshire RG41 5RD, GB
			(72) DAVIDSON, James, Edward, Paul, Cambridge Cambridgeshire CB22 5DJ, GB
			MURRAY, James, Brooke, Linton Cambridgeshire CB21 4YL, GB
			CHEN, I-Jen, Cambridge Cambridgeshire CB1 3JJ, GB
			WALMSLEY, Claire, Ely Cambridgeshire CB6 3WQ, GB
			DODSWORTH, Mark, Fulbourn Cambridge, CB21 5DH, GB
			MEISSNER, Johannes, W., G., Linton Cambridgeshire CB21 4NE, GB
			BROUGH, Paul, Haverhill Suffolk CB9 7WD, GB
			FEJES, Imre, 1012 Budapest, HU
			TATAI, Janos, 1041 Budapest, HU
			NYERGES, Miklos, 2016 Leanyfalu, HU
			KOTSCHY, Andras, 2045 Törökbalint, HU
			SZLAVIK, Zoltan, 1121 Budapest, HU
			GENESTE, Olivier, 92500 Rueil Malmaison, FR
			LE TIRAN, Arnaud, 78290 Croissy sur Seine, FR
			LE DIGUARHER, Thierry, 45550 Saint Denis de l'Hôtel, FR
			HENLIN, Jean-Michel, 92150 Suresnes, FR
			STARCK, Jérôme-Benoît, 92500 Rueil-Malmaison, FR
			GUILLOUZIC, Anne-Françoise, 92000 Nanterre, FR
			DE NANTEUIL, Guillaume, 92150 Suresnes, FR
(54)	Nové isoindolinové nebo isochinolinové sloučeniny, způsob jejich přípravy a farmaceutické kompozice je obsahující		
(32)	1357276		
(31)	23.07.2013		
(33)	FR		
(97)	EP 3008999		
(47)	26.12.2018		
(97)	18.12.2014		
(51)	<i>A01N 43/80</i>	(2006.01)	
	<i>A01N 43/40</i>	(2006.01)	
	<i>A01N 37/20</i>	(2006.01)	
	<i>A01N 43/653</i>	(2006.01)	
	<i>A01N 43/50</i>	(2006.01)	
	<i>A01N 43/76</i>	(2006.01)	
	<i>A01N 43/56</i>	(2006.01)	
	<i>A01P 3/00</i>	(2006.01)	
(96)	09.07.2013		
(96)	13886694.2		
(73)	Jiangsu Huifeng Agrochemical Co., Ltd., Dafeng, Jiangsu 224100, CN		
(72)	ZHONG, Hangen, Dafeng Jiangsu 224100, CN		
	JI, Hongjin, Dafeng Jiangsu 224100, CN		

(86) PCT/EP2014/065764
(87) WO 2015/011164
(74) Rott, Růžička & Guttman a spol., Vinohradská 938/37, Praha 2, Vinohrady, 12000

(97) **EP 3026044**
(47) 07.11.2018
(97) 01.06.2016
(51) **C07D 213/81** (2006.01)
(96) 26.06.2007
(96) 15191470.2
(73) Akebia Therapeutics, Inc., Cambridge, MA 02142, US
(72) Kawamoto, Richard Masaru, Divide, CO Colorado 80814, US
Warshakoon, Namal, Chithranga, Cary, NC 27519, US
Wu, Shengde, Mason, OH 45040, US
Boyer, Angelique, Sun, Cincinatti, OH 45242, US
Greis, Kenneth, Donald, Cincinatti, OH 45267, US
(54) **Inhibitory prolylhydroxylázy a způsoby užití**
(32) 816522 P
(31) 26.06.2006
(33) US
(74) FISCHER & PARTNER IP s.r.o., Na hrobci 294/5, Praha 2, Nové Město, 12800

(97) **EP 3034881**
(47) 31.10.2018
(97) 22.06.2016
(51) **F04D 19/04** (2006.01)
F04D 29/02 (2006.01)
F04D 29/52 (2006.01)
(96) 18.12.2014
(96) 14198987.1
(73) Pfeiffer Vacuum GmbH, 35614 Aßlar, DE
(72) Stoll, Tobias, 35644 Hohenahr, DE
Schweighöfer, Michael, 35641 Schöffengrund, DE
(54) **Vakuové čerpadlo**
(74) Čermák a spol., JUDr. Karel Čermák jr. Ph.D., LL.M., Elišky Peškové 735/15, Praha 5, 15000

(97) **EP 3035941**
(47) 03.10.2018
(97) 26.02.2015
(51) **A61K 31/7088** (2006.01)
C12N 15/113 (2010.01)
(96) 13.08.2014
(96) 14766010.4
(73) Instytut Biochemii i Biofizyki PAN, 02-106 Warszawa, PL
Uniwersytet Im. Adama Mickiewicza W Poznaniu, 61-712 Poznan, PL
(72) LUKASIK, Anna, 62-510 Konin, PL
ZIELENKIEWICZ, Piotr, 00-248 Warszawa, PL
SZWEYKOWSKA-KULINSKA, Zofia, 61-717 Poznan, PL
PACZEK, Leszek, 03-610 Warszawa, PL
NOWACZYK, Maria, 02-759 Warszawa, PL
(54) **Molekula miR172 rostlinného původu či její syntetický ekvivalent k použití při omezení zánětlivé odpovědi**
(32) 40512513
(31) 23.08.2013
(33) PL
(86) PCT/PL2014/000092
(87) WO 2015/026249
(74) Traplová Hakr Kubát, advokátní a patentová kancelář, Ing. Eduard Hakr patentový zástupce, Přístavní 24, Praha 7, 17000

(97) **EP 3036468**
(47) 10.10.2018
(97) 26.02.2015
(51) **F16L 33/025** (2006.01)
F16L 33/035 (2006.01)
(96) 20.08.2013
(96) 13770640.4
(73) Oetiker Schweiz AG, 8810 Horgen, CH
(72) SEELOS, Robert, CH-8803 Rüslikon, CH
(54) **Hadicová svorka**

(86) PCT/EP2013/067312
(87) WO 2015/024592
(74) Macek and Partners, Mgr. Jiří Macek, Sázavská 751/16, Praha 2, Vinohrady, 12000

(97) **EP 3044220**
(47) 07.11.2018
(97) 19.03.2015
(51) **C07D 401/14** (2006.01)
C07D 405/14 (2006.01)
C07D 413/14 (2006.01)
A01N 43/56 (2006.01)
A01N 43/78 (2006.01)
C07D 401/04 (2006.01)
C07D 403/04 (2006.01)
C07D 407/14 (2006.01)
C07D 409/14 (2006.01)
C07D 413/04 (2006.01)
C07D 417/04 (2006.01)
C07D 417/14 (2006.01)
C07D 471/04 (2006.01)
C07D 513/04 (2006.01)
(96) 09.09.2014
(96) 14766377.7
(73) FMC Corporation, Philadelphia, PA 19104, US
(72) CLARK, David, Alan, Landenberg, PA 19350, US
FRAGA, Breena, Gloriana, Madera, CA 93637, US
ZHANG, Wenming, Newark, DE 19702, US
(54) **Dvoujaderné azolové pesticidy se substituovaným heterocyklem**
(32) 201361877329 P
(31) 13.09.2013
(33) US
(86) PCT/US2014/054671
(87) WO 2015/038503
(74) ZIVKO MIJATOVIĆ & PARTNERS s.r.o., Jugoslávských partyzánů 639/26, Praha 6, 16000

(97) **EP 3044547**
(47) 14.11.2018
(97) 19.03.2015
(51) **G06Q 30/02** (2012.01)
G01C 21/34 (2006.01)
G07B 15/02 (2011.01)
G01C 21/36 (2006.01)
(96) 10.09.2014
(96) 14766680.4
(73) Volkswagen Aktiengesellschaft, 38440 Wolfsburg, DE
(72) HOCH, Nicklas, 30559 Hannover, DE
(54) **Zařízení a způsob pro řízení mobility**
(32) 102013218046
(31) 10.09.2013
(33) DE
(86) PCT/EP2014/069252
(87) WO 2015/036416
(74) Traplová Hakr Kubát, advokátní a patentová kancelář, Ing. Eduard Hakr patentový zástupce, Přístavní 24, Praha 7, 17000

(97) **EP 3049367**
(47) 31.10.2018
(97) 02.04.2015
(51) **C01B 17/05** (2006.01)
C01B 17/06 (2006.01)
B01D 53/84 (2006.01)
C02F 3/34 (2006.01)
C02F 3/22 (2006.01)
C02F 3/30 (2006.01)
(96) 26.09.2014
(96) 14784546.5
(73) Paques I.P. B.V., 8561 EL Balk, NL
(72) VAN ZESSEN, Erik, NL-8447 DX Heerenveen, NL
JORNA, Antonius Johannes, NL-8561 ER Balk, NL
VELLINGA, Sjoerd Hubertus Jozef, NL-8458 CP Tjalleberd, NL
DIJKMAN, Hendrik, NL-8651 AA IJlst, NL
(54) **Způsob odstraňování sulfidu z vodného roztoku**
(32) 13186184
(31) 26.09.2013

- (33) EP
(86) PCT/NL2014/050660
(87) WO 2015/047091
(74) Traplová Hakr Kubát, advokátní a patentová kancelář, Ing. Eduard Hakr patentový zástupce, Přístavní 24, Praha 7, 17000
-
- (97) **EP 3050369**
(47) 07.11.2018
(97) 02.04.2015
(51) **H04W 52/36** (2009.01)
H04W 52/34 (2009.01)
(96) 04.09.2014
(96) 14849837.1
(73) Sun Patent Trust, New York, NY 10017, US
(72) LOEHR, Joachim, 63225 Langen, DE
SUZUKI, Hidetoshi, Osaka-shi Osaka 540-6207, JP
BASU MALLICK, Prateek, 63225 Langen, DE
(54) **Rízení výkonu a hlášení výkonové rezervy pro duální konektivitu**
(32) 13186442
(31) 27.09.2013
(33) EP
(86) PCT/JP2014/004544
(87) WO 2015/045283
(74) FISCHER & PARTNER IP s.r.o., Na hrobci 294/5, Praha 2, Nové Město, 12800
-
- (97) **EP 3051987**
(47) 21.11.2018
(97) 09.04.2015
(51) **A47J 31/44** (2006.01)
(96) 30.09.2014
(96) 14780453.8
(73) TCONCEPT COMPANY S.P.R.L., 1325 Corroy-le-Grand, BE
(72) VAN BELLEGHEM, Luc, B-1332 Rixensart, BE
(54) **Louhovací stroj**
(32) 201300659
(31) 03.10.2013
(33) BE
(86) PCT/EP2014/070944
(87) WO 2015/049238
(74) PatentEnter s.r.o., Koliště 1965/13a, Brno, Černá Pole, 60200
-
- (97) **EP 3056266**
(47) 22.08.2018
(97) 05.03.2015
(51) **G21C 17/022** (2006.01)
B01J 8/00 (2006.01)
B01F 1/00 (2006.01)
G21C 19/28 (2006.01)
G21C 1/02 (2006.01)
G21C 15/00 (2006.01)
(96) 18.04.2014
(96) 14839027.1
(73) Joint Stock Company "Akme-Engineering", Moscow 115035, RU
(72) MARTYNOV, Petr Nikiforovich, Kaluzhskaya obl. g. Obninsk 249030, RU
ASKHADULLIN, Radomir Shamilevich, Kaluzhskaya obl. g. Obninsk 249030, RU
SIMAKOV, Andrey Alekseevich, Kaluzhskaya obl. g. Obninsk 249030, RU
LEGKIKH, Aleksandr Urievich, Kaluzhskaya obl. g. Obninsk 249030, RU
(54) **Desorbér**
(32) 2013139258
(31) 26.08.2013
(33) RU
(86) PCT/RU2014/000282
(87) WO 2015/030625
(74) Čermák a spol., JUDr. Karel Čermák jr. Ph.D., LL.M., Elišky Peškové 735/15, Praha 5, 15000
-
- (97) **EP 3057953**
(47) 15.08.2018
(97) 23.04.2015
(51) **C07D 401/14** (2006.01)
A61K 31/506 (2006.01)
A61P 35/00 (2006.01)
-
- (96) 17.10.2014
(96) 14799578.1
(73) Vertex Pharmaceuticals Incorporated, Boston, MA 02210, US
(72) NTI-ADDAE, Kwame, Wiredu, Wilmington, MA 021443, US
O'NEIL, Simon, Adam, Belmont, MA 02478, US
ZHANG, Yuegang, Wayland, MA 01778, US
MUDUNURI, Praveen, Arlington, MA 02474, US
VAN ALSTEN, John Gregg, Framingham, MA 01701, US
SONG, Bin, Belmont, MA 02478, US
STAVROPOULOS, Kathy, Quincy, MA 02171, US
STROHMEIER, Mark, Arlington, MA 02474, US
WALDO, Michael, Grafton, MA 01519, US
NAVAMAL, Mettachat, Belmont, MA 02478, US
KADIYALA, Irina Nikolaevna, Newton, MA 02457, US
(54) **Ko-krystaly (S)-N-methyl-8-(1-((2'-methyl-[4,5'-bipyrimidin]-6-yl)amino)propan-2-yl)-chinolin-4-karboxamidu a jeho deuterovaných derivátů jako DNA-PK inhibitory**
(32) 201361892002 P
(31) 17.10.2013
(33) US
(86) PCT/US2014/061102
(87) WO 2015/058067
(74) Rott, Růžička & Guttman a spol., Vinohradská 938/37, Praha 2, Vinohrady, 12000
-
- (97) **EP 3060316**
(47) 19.12.2018
(97) 30.04.2015
(51) **A63B 21/02** (2006.01)
A63B 21/04 (2006.01)
A63B 21/055 (2006.01)
A63B 23/04 (2006.01)
(96) 09.10.2014
(96) 14855278.9
(73) Balanced Body, Inc., Sacramento, California 95828-0931, US
(72) SAVARINO, Christopher J., Sacramento, California 95841, US
(54) **Odnímatelná sestava ramenové zářky s blokovacím mechanismem**
(32) 201361895173 P
(31) 24.10.2013
(33) US
(86) PCT/US2014/059837
(87) WO 2015/061054
(74) Všeťečka Zelený Švorčík Kalenský a partneři, advokátní a patentová kancelář, JUDr. Michal Havlík, Hálkova 1406/2, Praha 2, Nové Město, 12000
-
- (97) **EP 3061372**
(47) 17.10.2018
(97) 26.05.2016
(51) **A47K 3/28** (2006.01)
A47K 3/30 (2006.01)
F16S 3/06 (2006.01)
A47K 3/34 (2006.01)
E06B 3/964 (2006.01)
F16B 2/22 (2006.01)
(96) 02.12.2014
(96) 14906147.5
(73) Foshan Ideal Co., Ltd., Foshan, Guangdong 528231, CN
(72) WEI, Wuxiang, Foshan Guangdong 528231, CN
(54) **Rychlopřipojovací zařízení a komponenta sprchovacího prostoru**
(32) 201420708089 U
(31) 21.11.2014
(33) CN
(86) PCT/CN2014/092797
(87) WO 2016/078136
(74) FISCHER & PARTNER IP s.r.o., Na hrobci 294/5, Praha 2, Nové Město, 12800
-
- (97) **EP 3063327**
(47) 05.12.2018
(97) 02.04.2015
(51) **D06F 39/02** (2006.01)
C11D 3/386 (2006.01)
C11D 7/32 (2006.01)
C11D 7/50 (2006.01)
(96) 02.06.2014

(96) 14727524.2	(97) EP 3076397	
(73) Chemische Fabrik Dr. Weigert GmbH & Co. KG, 20539 Hamburg, DE	(47) 22.08.2018	
(72) STRODTHOLZ, Iris, 20539 Hamburg, DE	(97) 28.05.2015	
REESSING, Petra, 20539 Hamburg, DE	(51) G21C 3/07	(2006.01)
STAFFELDT, Jürgen, 21423 Winsen, DE	G21C 3/08	(2006.01)
(54) Kit (souprava/sada/sestava) a způsob pro čištění a dezinfekci lékařských nástrojů a přístrojů	G21C 3/04	(2006.01)
(32) 13186209	G21C 3/30	(2006.01)
(31) 26.09.2013	G21C 21/02	(2006.01)
(33) EP	(96) 03.06.2014	
(86) PCT/EP2014/061352	(96) 14864912.2	
(87) WO 2015/043777	(73) Joint Stock Company "Akme-Engineering", Moscow 115035, RU	
(74) PATENTSERVIS Praha a.s., Na Podkovce 281/10, Praha 4, Podolí, 14700	(72) DERUNOV, Viacheslav Vasilievich, g. Obninsk Kaluzhskaya obl. 249037, RU	
	MAYOROV, Viktor Mihailovich, g. Obninsk Kaluzhskaya obl. 249034, RU	
(97) EP 3066227	POMESCHIKOV, Pavel Andreevich, g. Obninsk Kaluzhskaya obl. 249037, RU	
(47) 31.10.2018	RUSANOV, Aleksander Evgenievich, g. Obninsk Kaluzhskaya obl. 249032, RU	
(97) 14.05.2015	SMIRNOV, Aleksandr Alekseevich, g. Obninsk Kaluzhskaya obl. 249037, RU	
(51) C23C 10/28	SHULEPIN, Sergey Viktorovich, g. Obninsk Kaluzhskaya obl. 249033, RU	(2006.01)
C23C 10/48	SHARIKPULOV, Said Mirfaisovich, Moskovskaya obl. 143083, RU	(2006.01)
C23C 14/04	(54) Obal pro palivový článek, palivový článek a palivová souprava	
C23C 14/24	(32) 2013151156	
C23C 14/14	(31) 19.11.2013	
(96) 07.11.2014	(33) RU	
(96) 14802300.5	(86) PCT/RU2014/000407	
(73) Praxair S.T. Technology, Inc., North Haven, CT 06473, US	(87) WO 2015/076697	
(72) GARING, Kevin, E., Indianapolis, IN 46222, US	(74) Čermák a spol., JUDr. Karel Čermák jr. Ph.D., LL.M., Elišky Peškové 735/15, Praha 5, 15000	
MCCONNELL, Jeffrey, J., North Waterboro, ME 04061, US		
HUTZLER, Carl, Hugo, Indianapolis, IN 46234, US		
(54) Způsob pro výrobu difúzních aluminidových povlaků		
(32) 201361901573 P, 201414534590		
(31) 08.11.2013, 06.11.2014		
(33) US, US		
(86) PCT/US2014/064517		
(87) WO 2015/069997		
(74) PatentEnter s.r.o., Koliště 1965/13a, Brno, Černá Pole, 60200		
(97) EP 3074033	(97) EP 3077177	
(47) 07.11.2018	(47) 24.10.2018	
(97) 04.06.2015	(97) 11.06.2015	
(51) A61K 38/22	(51) B29C 57/04	(2006.01)
A61K 31/585	(96) 03.12.2014	
A61P 3/04	(96) 14828531.5	
(96) 25.11.2014	(73) IPM S.R.L., 48022 Lugo (Ravenna), IT	
(96) 14816018.7	(72) ARGNANI, Claudio, I-48010 Fusignano (RA), IT	
(73) The Children's Medical Center Corporation, Boston, Massachusetts 02115, US	(54) Zařízení pro výrobu hrdlového spoje a způsob jeho výroby	
(72) OZCAN, Umut, Boston, MA 02130, US	(32) RA20130026	
(54) Sloučeniny pro léčbu obezity a způsoby jejich použití	(31) 04.12.2013	
(32) 201361908998 P	(33) IT	
(31) 26.11.2013	(86) PCT/IB2014/066559	
(33) US	(87) WO 2015/083102	
(86) PCT/US2014/067393	(74) Ing. Václav Kratochvíl, Husníkova 2086/22, Praha 5, Stodůlky, 15800	
(87) WO 2015/081093		
(74) PatentEnter s.r.o., Koliště 1965/13a, Brno, Černá Pole, 60200		
(97) EP 3074578	(97) EP 3080543	
(47) 14.11.2018	(47) 05.09.2018	
(97) 04.06.2015	(97) 03.09.2015	
(51) E04D 3/30	(51) F41A 21/02	(2006.01)
H01L 31/048	(96) 09.12.2014	
E04D 13/18	(96) 14883548.1	
(96) 26.11.2014	(73) Proof Research, Inc., Columbia Falls, MT 59912, US	
(96) 14815879.3	(72) LINCOLN, Jason E., Miamisburg, OH 45342, US	
(73) ArcelorMittal, 1160 Luxembourg, LU	CURLISS, David B., Moraine, OH 45409, US	
CHABAS, Eric, F-77270 Villeparisis, FR	(54) Systém navíjení vlákna pro kompozitní konstrukci hlavně	
MASURE, David, F-92290 Chatenay Malabry, FR	(32) 201361913825 P	
NINFORGE, Dominique, B-5380 Forville, BE	(31) 09.12.2013	
(54) Panel, sestava panelů a související střecha	(33) US	
(32) PCT/IB2013/002644	(86) PCT/US2014/069403	
(31) 26.11.2013	(87) WO 2015/130379	
(33) IB	(74) ŽOVICOVÁ & ŽOVIC IP, s.r.o., Záhradnícka 36, Bratislava, 82108	
(86) PCT/IB2014/002572		
(87) WO 2015/079305		
(74) A. Holas & partner Patentová a známková kancelář, Ing. Mgr. Hana Holasová, Křížová 105/4, Brno, 60300		
	(97) EP 3085512	
	(47) 07.11.2018	
	(97) 26.10.2016	
	(51) B29C 47/00	(2006.01)
	B29C 47/34	(2006.01)
	A23P 30/20	(2016.01)
	B29B 9/06	(2006.01)
	B65G 53/08	(2006.01)
	B65G 53/28	(2006.01)
	(96) 20.04.2016	

(96) 16000890.0
(73) Schenck Process LLC, Kansas City, MO 64153, US
(72) Thorn, Jonathan O., Kansas City, MO 64157, US
Scott, John W., Olathe, KS 60661, US
Heinen, Russell A., Merriam, KS 66203, US
(54) **Odsavač vytlačovacího stroje pro pneumatický dopravní systém**
(32) 201562149919 P, 201615132987
(31) 20.04.2015, 19.04.2016
(33) US, US
(74) Traplová Hakr Kubát, advokátní a patentová kancelář, ing. Eduard Hakr
patentový zástupce, Přístavní 24, Praha 7, 17000

(97) **EP 3086418**
(47) 31.10.2018
(97) 26.10.2016
(51) **H01R 9/05** (2006.01)
(96) 20.04.2016
(96) 16166196.2
(73) Niko NV, 9100 Sint-Niklaas, BE
(72) Devenyn, Diederik Jozef Luc, 9820 Merelbeke, BE
(54) **Středový prvek vestavné zásuvkové sestavy pro montáž do zdi**
(32) 201505257
(31) 21.04.2015
(33) BE
(74) ŽOVICOVÁ & ŽOVIC IP, s.r.o., Záhradnícka 36, Bratislava, 82108

(97) **EP 3086911**
(47) 07.11.2018
(97) 02.07.2015
(51) **B27D 5/00** (2006.01)
B29C 65/48 (2006.01)
B29C 63/00 (2006.01)
B29C 65/08 (2006.01)
B29C 65/16 (2006.01)
B29C 65/00 (2006.01)
B29C 47/06 (2006.01)
B29K 23/00 (2006.01)
B29L 31/44 (2006.01)
C09J 123/12 (2006.01)
C08L 23/12 (2006.01)
(96) 22.12.2014
(96) 14828461.5
(73) MKT Moderne Kunststoff-Technik Gebrüder Eschbach GmbH, 99885
Ohrdruf/Thüringen, DE
(72) STREICHARDT, Thomas, 48231 Warendorf, DE
MURICI, Naim, 45964 Gladbeck, DE
(54) **Náklížek**
(32) 102013022086
(31) 23.12.2013
(33) DE
(86) PCT/EP2014/079016
(87) WO 2015/097163
(74) Všetečka Zelený Švorčík Kalenský a partneři, advokátní a patentová
kancelář, JUDr. Petr Kalenský, advokát, Hálkova 1406/2, Praha 2, 12000

(97) **EP 3087197**
(47) 10.10.2018
(97) 02.07.2015
(51) **C12Q 1/68** (2018.01)
(96) 17.12.2014
(96) 14818949.1
(73) Université de Liège, 4031 Angleur, BE
Quality Partner S.A., 4040 Herstal, BE
(72) DAUBE, Georges, B-4000 Liège, BE
BURTEAU, Sophie, B-4000 Liège, BE
NEZER, Carine, B-4040 Herstal, BE
DELHALLE, Laurent, B-4040 Herstal, BE
(54) **Způsoby detekce původu vzorkových druhů**
(32) 13199634
(31) 27.12.2013
(33) EP
(86) PCT/EP2014/078179
(87) WO 2015/097030
(74) FISCHER & PARTNER IP s.r.o., Na hrobcí 294/5, Praha 2, Nové Město,
12800

(97) **EP 3087852**
(47) 07.11.2018
(97) 02.11.2016
(51) **A24B 13/00** (2006.01)
(96) 15.04.2016
(96) 16165614.5
(73) Swedish Match North Europe AB, 118 85 Stockholm, SE
(72) HASSLER, Thord, 252 20 Helsingborg, SE
ASPGREN, Thom, 422 57 Hisings Backa, SE
WERDINIUS, Christian, 417 20 Göteborg, SE
(54) **Orální sáčkový produkt mající obdélníkový tvar**
(32) 15164065
(31) 17.04.2015
(33) EP
(74) Všetečka Zelený Švorčík Kalenský a partneři, advokátní a patentová
kancelář, JUDr. Michal Havlík, Hálkova 1406/2, Praha 2, Nové Město,
12000

(97) **EP 3088590**
(47) 14.11.2018
(97) 02.11.2016
(51) **D05B 47/04** (2006.01)
(96) 05.04.2016
(96) 16163866.3
(73) Dürkopp Adler AG, 33719 Bielefeld, DE
(72) Huvar, Borivoj, 680 01 Boskovice, CZ
Bulír, Patrik, 680 01 Boskovice, CZ
(54) **Šicí stroj**
(32) 102015207993
(31) 30.04.2015
(33) DE
(74) Čermák a spol., JUDr. Karel Čermák jr. Ph.D., LL.M., Elišky Peškové
735/15, Praha 5, 15000

(97) **EP 3091056**
(47) 26.09.2018
(97) 09.11.2016
(51) **C09D 11/328** (2014.01)
C09D 11/38 (2014.01)
C09B 62/04 (2006.01)
C09B 62/06 (2006.01)
C09B 62/085 (2006.01)
C09B 62/09 (2006.01)
D06P 5/30 (2006.01)
(96) 04.05.2016
(96) 16168317.2
(73) Everlight Chemical Industrial Corporation, 106 Taipei City, TW
CHEN, Hsiao-San, 328 Taoyuan City, TW
LEE, Chuan-Hsi, 328 Taoyuan City, TW
CHEN, Chien-Yu, 328 Taoyuan City, TW
WU, Tz-Yi, 328 Taoyuan City, TW
YANG, Hsuan, 328 Taoyuan City, TW
(54) **Inkoustová kompozice s vysokou fixací na digitální potisk textilu**
(32) 104114695
(31) 08.05.2015
(33) TW
(74) PATENTSERVIS Praha a.s., Na Podkovce 281/10, Praha 4, Podolí, 14700

(97) **EP 3094643**
(47) 17.10.2018
(97) 23.07.2015
(51) **C07K 14/575** (2006.01)
A61K 31/00 (2006.01)
(96) 15.01.2015
(96) 15723290.1
(73) Fyziologický ústav AV ČR, v. v. i., Praha 4, CZ
Ústav organické chemie a biochemie AV ČR, v. v. i., Praha 6, CZ
(72) MALETINSKA, Lenka, 161 00 Praha 6, CZ
ZELEZNA, Blanka, 165 00 Praha 6, CZ
KUNES, Jaroslav, 142 00 Praha 4, CZ
NAGELOVA, Veronika, 390 02 Tabor, CZ
(54) **Lipidované peptidy pro snížení glukózy v krvi**
(32) 201461927944 P
(31) 15.01.2014
(33) US

- (86) PCT/IB2015/000474
(87) WO 2015/107428
(74) RNDr. Ladislava Součková CSc., ÚOCHB AV ČR, Flemingovo nám. 2, Praha 6, 16610
-
- (97) **EP 3099652**
(47) 26.12.2018
(97) 06.08.2015
(51) **C06B 25/34** (2006.01)
C01B 21/082 (2006.01)
B01D 15/20 (2006.01)
B01D 15/22 (2006.01)
B01J 20/20 (2006.01)
C01B 21/087 (2006.01)
(96) 29.01.2015
(96) 15743454.9
(73) Totalförsvarets Forskningsinstitut, 164 90 Stockholm, SE
(72) EK, Stefan, S-147 25 Tumba, SE
SKARSTIND, Martin, S-147 25 Tumba, SE
LATYPOV, Nikolaj, S-669 30 Deje, SE
SKIFS, Henrik, S-691 86 Karlsskoga, SE
JOHANSSON, Jonas, S-120 51 Arsta, SE
(54) **Syntéza dinitramidu amonného, ADN**
(32) 1400043
(31) 30.01.2014
(33) SE
(86) PCT/SE2015/000004
(87) WO 2015/115962
(74) PATENTSERVIS Praha a.s., Na Podkovce 281/10, Praha 4, Podolí, 14700
-
- (97) **EP 3104988**
(47) 17.10.2018
(97) 20.08.2015
(51) **B09C 1/10** (2006.01)
C02F 3/34 (2006.01)
A62D 3/02 (2007.01)
B09C 1/00 (2006.01)
B09C 1/08 (2006.01)
C05F 11/02 (2006.01)
C02F 101/00 (2006.01)
C02F 101/20 (2006.01)
C02F 101/32 (2006.01)
(96) 11.02.2015
(96) 15711834.0
(73) Bioma SA, 6572 Quartino, CH
(72) BORTOLI, Elio Fabio, 6702 Claro, CH
(54) **Biokatalytická kompozice pro zpracování substrátů**
(32) RM20140058
(31) 11.02.2014
(33) IT
(86) PCT/IB2015/051013
(87) WO 2015/121798
(74) FISCHER & PARTNER IP s.r.o., Na hrobcí 294/5, Praha 2, Nové Město, 12800
-
- (97) **EP 3111286**
(47) 31.10.2018
(97) 03.12.2015
(51) **G05D 1/08** (2006.01)
(96) 30.05.2014
(96) 14893562.0
(73) SZ DJI Technology Co., Ltd., Shenzhen, Guangdong 518057, CN
(72) YU, Yun, Shenzhen, Guangdong 518057, CN
(54) **Způsoby řízení polohy letadla**
(86) PCT/CN2014/078999
(87) WO 2015/180171
(74) Rott, Růžička & Guttman a spol., Vinohradská 938/37, Praha 2, Vinohrady, 12000
-
- (97) **EP 3111450**
(47) 17.10.2018
(97) 27.08.2015
(51) **G21K 1/02** (2006.01)
(96) 24.02.2015
(96) 15707249.7
(73) Rigaku Innovative Technologies, Inc., Auburn Hills, MI 48326, US
- (72) JIANG, Licai, Rochester Hills, MI 48309, US
PENNARTZ, Paul, Ulrich, D-5224 Eschweiler, DE
(54) **Vysoce výkonná Kratkeho sestava**
(32) 201414187832
(31) 24.02.2014
(33) US
(86) PCT/US2015/017218
(87) WO 2015/127420
(74) Rott, Růžička & Guttman a spol., Vinohradská 938/37, Praha 2, Vinohrady, 12000
-
- (97) **EP 3119955**
(47) 14.11.2018
(97) 24.09.2015
(51) **E04B 2/74** (2006.01)
H01R 25/16 (2006.01)
H02G 3/38 (2006.01)
G07F 17/32 (2006.01)
E04H 3/02 (2006.01)
(96) 13.03.2015
(96) 15710164.3
(73) Novomatic AG, 2352 Gumpoldskirchen, AT
(72) ECKES, Annika, A-2352 Gumpoldskirchen, AT
(54) **Prvek dělicí stěny a dělicí stěna**
(32) 102014103646
(31) 17.03.2014
(33) DE
(86) PCT/EP2015/055308
(87) WO 2015/140067
(74) ŽOVICOVÁ & ŽOVIC IP, s.r.o., Záhradnícka 36, Bratislava, 82108
-
- (97) **EP 3122294**
(47) 12.12.2018
(97) 01.10.2015
(51) **A61F 5/56** (2006.01)
(96) 24.02.2015
(96) 15709625.6
(73) Hofmann, Konrad, 97291 Thüngersheim, DE
(72) Hofmann, Konrad, 97291 Thüngersheim, DE
(54) **Sestava okluzní dlahy**
(32) 102014104408
(31) 28.03.2014
(33) DE
(86) PCT/EP2015/053792
(87) WO 2015/144374
(74) Čermák a spol., JUDr. Karel Čermák jr. Ph.D., LL.M., Elišky Peškové 735/15, Praha 5, 15000
-
- (97) **EP 3122792**
(47) 17.10.2018
(97) 01.10.2015
(51) **C08F 220/28** (2006.01)
C08F 220/32 (2006.01)
C09K 21/14 (2006.01)
C08L 25/08 (2006.01)
(96) 26.03.2015
(96) 15734246.0
(73) VERSALIS S.P.A., 20097 San Donato Milanese (MI), IT
(72) LONGO Aldo, 46100 Mantova (MN), IT
ARIENTI Attilio, 46100 Mantova (MN), IT
VANNUCCI Giuditta, 46100 Mantova (MN), IT
(54) **Vinylové polymery mající funkci retardérů hoření**
(32) MI20140544
(31) 28.03.2014
(33) IT
(86) PCT/IT2015/000083
(87) WO 2015/145478
(74) Všeťečka Zelený Švorčík Kalenský a partneři, advokátní a patentová kancelář, JUDr. Michal Havlík, Hálkova 1406/2, Praha 2, Nové Město, 12000
-
- (97) **EP 3124081**
(47) 31.10.2018
(97) 01.02.2017
(51) **A62B 1/14** (2006.01)
A63B 29/02 (2006.01)

(96) 13.07.2016
(96) 16179137.1
(73) Zedel, 38920 Crolles, FR
(72) CHAUMONTET, Michael, 38920 Crolles, FR
QUILLARD, Christophe, 38320 Eybens, FR
(54) **Zajišťovací zařízení pro jištění na laně použitelné v módu zajišťovače a v módu jištění shora**
(32) 1557407
(31) 31.07.2015
(33) FR
(74) Všeťečka Zelený Švorčík Kalenský a partneři, advokátní a patentová kancelář, JUDr. Petr Kalenský, advokát, Hálkova 1406/2, Praha 2, 12000

(97) **EP 3143136**
(47) 07.11.2018
(97) 10.03.2016
(51) **A61K 38/00** (2006.01)
C12N 9/12 (2006.01)
C12N 9/22 (2006.01)
C12N 15/10 (2006.01)
(96) 01.09.2015
(96) 15756660.5
(73) Heinrich-Pette-Institut Leibniz-Institut für experimentelle Virologie-Stiftung bürgerlichen Rechts -, 20251 Hamburg, DE
Technische Universität Dresden, 01069 Dresden, DE
(72) HAUBER, Joachim, 20527 Hamburg, DE
CHEMNITZ, Jan, 21734 Oederquar, DE
BUCHHOLZ, Frank, 01307 Dresden, DE
KARPINSKI, Janet, 01279 Dresden, DE
(54) **Dobře snášená a vysoce specifická přizpůsobená rekombináza pro rekombinaci asymetrických cílových míst v množství retrovirových kmenů**
(32) 14183277
(31) 02.09.2014
(33) EP
(86) PCT/EP2015/069890
(87) WO 2016/034553
(74) Rott, Růžička & Guttmann a spol., Vinohradská 938/37, Praha 2, Vinohrady, 12000

(97) **EP 3145624**
(47) 10.10.2018
(97) 26.11.2015
(51) **B01D 53/50** (2006.01)
B01D 53/73 (2006.01)
F23J 15/02 (2006.01)
F23J 15/04 (2006.01)
(96) 21.05.2015
(96) 15730883.4
(73) The Babcock & Wilcox Company, Barberton, OH 44203, US
GEA Process Engineering A/S, 2860 Søborg, DK
(72) KLIDAS, Michael, Rocky River, Ohio 44116, US
REDINGER, Kevin, Alliance, Ohio 44601, US
MITCHELL, Joseph III, Canal Fulton, Ohio 44614, US
FEENEY, Steven, Lanaster, Ohio 43130, US
JACOBSEN, Niels, 2820 Gentofte, DK
BOILESEN, Claus Erik, 2630 Taastrup, DK
(54) **Systém a způsob pro omezení vypouštění kapaliny z jednoho nebo více zařízení**
(32) 201462002584 P
(31) 23.05.2014
(33) US
(86) PCT/US2015/031981
(87) WO 2015/179644
(74) Traplová Hakr Kubát, advokátní a patentová kancelář, ing. Eduard Hakr patentový zástupce, Přístavní 24, Praha 7, 17000

(97) **EP 3146215**
(47) 26.12.2018
(97) 26.11.2015
(51) **F04D 25/02** (2006.01)
F04C 18/16 (2006.01)
F04C 23/00 (2006.01)
F04D 17/12 (2006.01)
F04D 27/02 (2006.01)
F04C 29/00 (2006.01)

(96) 28.04.2015
(96) 15739505.4
(73) Wenzel, Harald, 63699 Kefenrod, DE
(72) Wenzel, Harald, 63699 Kefenrod, DE
(54) **Vicestupňové kompresorové zařízení na výrobu stlačeného plynu**
(32) 102014107126
(31) 20.05.2014
(33) DE
(86) PCT/DE2015/100173
(87) WO 2015/176710
(74) Traplová Hakr Kubát, advokátní a patentová kancelář, Ing. Eduard Hakr patentový zástupce, Přístavní 24, Praha 7, 17000

(97) **EP 3149381**
(47) 03.10.2018
(97) 03.12.2015
(51) **F16L 37/08** (2006.01)
F16L 37/091 (2006.01)
(96) 29.05.2015
(96) 15799256.1
(73) Oetiker NY, Inc., Lancaster NY 14086, US
(72) KUJAWSKI, James, Attica, New York 14011, US
(54) **Kapalinový konektor s víčkem pro zajišťování úplného zasunutí se sekundárními západkami**
(32) 201462005136 P
(31) 30.05.2014
(33) US
(86) PCT/US2015/033341
(87) WO 2015/184363
(74) Všeťečka Zelený Švorčík Kalenský a partneři, advokátní a patentová kancelář, JUDr. Petr Kalenský, advokát, Hálkova 1406/2, Praha 2, 12000

(97) **EP 3150580**
(47) 17.10.2018
(97) 05.04.2017
(51) **C07D 213/64** (2006.01)
C07D 401/12 (2006.01)
C07D 405/12 (2006.01)
C07D 409/12 (2006.01)
C07D 413/12 (2006.01)
C07D 417/12 (2006.01)
C07D 491/08 (2006.01)
C07D 491/107 (2006.01)
A61K 31/4412 (2006.01)
A61K 31/444 (2006.01)
A61P 35/00 (2006.01)
(96) 13.04.2012
(96) 16172386.1
(73) Epizyme, Inc., Cambridge, MA 02139, US
(72) WARHOLIC, Natalie, Brighton, MA 02135, US
KLAUS, Christine, Weymouth, MA 02191, US
SEKI, Masashi, Tsukubashi, Ibaraki 300-2635, JP
SHIROTORI, Syuji, Tsukubashi, Ibaraki 300-2635, JP
KAWANO, Satoshi, Tsukubashi, Ibaraki 300-2635, JP
WIGLE, Timothy James Nelson, Waltham, MA 02451, US
KNUTSON, Sarah Kathleen, Cambridge, MA 02138, US
KUNTZ, Kevin Wayne, Woburn, MA 01801, US
CHESWORTH, Richard, Concord, MA 01742, US
DUNCAN, Kenneth William, Norwood, MA 02062, US
KEILHACK, Heike, Belmont, MA 02478, US
(54) **Arylem nebo heteroarylem substituované benzenové sloučeniny**
(32) 201161474821 P, 201161499595 P
(31) 13.04.2011, 21.06.2011
(33) US, US
(74) Traplová Hakr Kubát, advokátní a patentová kancelář, Ing. Eduard Hakr patentový zástupce, Přístavní 24, Praha 7, 17000

(97) **EP 3162661**
(47) 29.08.2018
(97) 03.05.2017
(51) **B62D 5/04** (2006.01)
B62D 15/02 (2006.01)
B66F 9/075 (2006.01)
G01B 11/26 (2006.01)
(96) 31.10.2016
(96) 16196578.5

- (73) Jungheinrich Aktiengesellschaft, 22047 Hamburg, DE
(72) Düwel, Matthias, 22850 Norderstedt, DE
Glaeske, Jens, 22844 Norderstedt, DE
(54) **Zařízení a způsob ke zjišťování skutečné polohy elektricky řízeného kola prostředku pro pozemní bezkolejovou dopravu**
(32) 102015118750
(31) 02.11.2015
(33) DE
(74) Traplová Hakr Kubát, advokátní a patentová kancelář, Ing. Eduard Hakr, patentový zástupce, Přístavní 24, Praha 7, 17000

- (97) **EP 3167864**
(47) 17.10.2018
(97) 17.05.2017
(51) **A61H 33/04** (2006.01)
A61H 33/00 (2006.01)
A61H 33/02 (2006.01)
A61H 33/06 (2006.01)
(96) 11.11.2015
(96) 15194177.0
(73) Saunum Group OÜ, 10913 Tallinn, EE
(72) Vare, Andrus, 10913 Tallinn, EE
(54) **Zařízení pro úpravu vnitřního klimatu v sauně a způsob úpravy**
(74) Rott, Růžička & Guttman a spol., Vinohradská 938/37, Praha 2, Vinohrady, 12000

- (97) **EP 3169551**
(47) 03.10.2018
(97) 21.01.2016
(51) **B60R 11/06** (2006.01)
B25H 3/02 (2006.01)
A45C 13/02 (2006.01)
(96) 08.08.2014
(96) 14806751.5
(73) Ferno-Washington, Inc., Wilmington, OH 45177-9371, US
Shell Case Limited, Hong Kong, CN
(72) SPECTOR, Yuval, Wilmington, OH 45177, US
SCHROEDER, Timothy, Paul, Wilmington, OH 45177, US
BAR-EREZ, Eyal, Wilmington, OH 45177, US
(54) **Magnetický mechanismus pro uchycení kapes s pojistnými zuby odolnými vůči nárazu**
(32) 201462026520 P
(31) 18.07.2014
(33) US
(86) PCT/US2014/050306
(87) WO 2016/010567
(74) ŽOVICOVÁ & ŽOVIC IP, s.r.o., Záhradnícka 36, Bratislava, 82108

- (97) **EP 3173408**
(47) 21.11.2018
(97) 28.01.2016
(51) **C07D 401/10** (2006.01)
C07D 401/14 (2006.01)
C07D 403/14 (2006.01)
C07D 405/10 (2006.01)
C07D 413/10 (2006.01)
C07D 413/14 (2006.01)
C07D 417/10 (2006.01)
A61K 31/4725 (2006.01)
A61P 1/10 (2006.01)
A61P 13/12 (2006.01)
A61P 19/00 (2006.01)
A61P 43/00 (2006.01)
(96) 24.07.2015
(96) 15825310.4
(73) Taisho Pharmaceutical Co., Ltd., Tokyo 170-8633, JP
(72) KURODA, Shoichi, Tokyo 170-8633, JP
KAWABE, Kenichi, Tokyo 170-8633, JP
USHIKI, Yasunobu, Tokyo 170-8633, JP
OHTA, Hiroshi, Tokyo 170-8633, JP
UNEUCHI, Fumito, Tokyo 170-8633, JP
SHIBATA, Tsuyoshi, Tokyo 170-8633, JP
TABUSE, Hideaki, Tokyo 170-8633, JP
MUNETOMO, Eiji, Tokyo 170-8633, JP
CHONAN, Sumi, Tokyo 170-8633, JP

- (54) **Fenyltetrahydroisochinolinová sloučenina substituovaná heteroarylem**
(32) 2014151726, 2015051289
(31) 25.07.2014, 13.03.2015
(33) JP, JP
(86) PCT/JP2015/071111
(87) WO 2016/013657
(74) Čermák a spol., JUDr. Karel Čermák jr. Ph.D., LL.M., Elišky Peškové 735/15, Praha 5, 15000

- (97) **EP 3186259**
(47) 19.12.2018
(97) 03.03.2016
(51) **C07D 513/08** (2006.01)
A61K 31/554 (2006.01)
A61P 35/00 (2006.01)
(96) 28.08.2015
(96) 15772048.3
(73) Amgen Inc., Thousand Oaks, California 91320-1799, US
(72) BROWN, Sean P., Agoura Hills, California 91303, US
LI, Yunxiao, Thousand Oaks, California 91362, US
LIZARZABURU, Mike Elias, Pacifica, California 94044, US
LUCAS, Brian S., Arlington, Massachusetts 02476, US
PARAS, Nick A., Pacifica, California 94044, US
TAYGERLY, Joshua, San Francisco, California 94131, US
VIMOLRATANA, Marc, New York, New York 10021, US
WANG, Xianghong, Dublin, California 94568, US
YU, Ming, Foster City, California 94404, US
ZANCANELLA, Manuel, San Mateo, California 94403, US
ZHU, Liusheng, Foster City, California 94404, US
GONZALEZ BUENROSTRO, Ana, San Mateo, California 94403, US
LI, Zhihong, Millbrae, California 94030, US
(54) **Deriváty tetrahydronaftalenu, které inhibují protein MCL-1**
(32) 201462043929 P
(31) 29.08.2014
(33) US
(86) PCT/US2015/047472
(87) WO 2016/033486
(74) Všeťečka Zelený Švorčík Kalenský a partneři, advokátní a patentová kancelář, JUDr. Michal Havlík, Hálkova 1406/2, Praha 2, Nové Město, 12000

- (97) **EP 3188781**
(47) 07.11.2018
(97) 10.03.2016
(51) **A61M 16/04** (2006.01)
(96) 01.09.2015
(96) 15771036.9
(73) Airway Medical Limited, Dublin 2, D02X361, IE
(72) MCDONALD, Neil, Dublin 4 D04 YD29, IE
(54) **Utěšňovací mechanismus pro anesteziologické přístroje**
(32) 14183563
(31) 04.09.2014
(33) EP
(86) PCT/EP2015/069925
(87) WO 2016/034572
(74) ŽOVICOVÁ & ŽOVIC IP, s.r.o., Záhradnícka 36, Bratislava, 82108

- (97) **EP 3197379**
(47) 24.10.2018
(97) 31.03.2016
(51) **A61B 17/64** (2006.01)
(96) 18.09.2015
(96) 15766484.8
(73) Maquet GmbH, 76437 Rastatt, DE
(72) GÖCKERITZ, Stefan, 99096 Erfurt, DE
KRICKEBERG, Thomas, 76307 Karlsbad, DE
KATZENSTEIN, Bernhard, 76473 Iffezheim, DE
(54) **Zařízení pro přemísťování fragmentů zlomenin kostí**
(32) 102014113658
(31) 22.09.2014
(33) DE

- (86) PCT/EP2015/071489
(87) WO 2016/046089
(74) Macek and Partners, Mgr. Jiří Macek, Sázavská 751/16, Praha 2, Vinohrady, 12000
-
- (97) **EP 3198658**
(47) 12.12.2018
(97) 31.03.2016
(51) **H01L 31/054** (2014.01)
(96) 24.09.2015
(96) 15778624.5
(73) ENI S.p.A., 00144 Rome, IT
(72) ABBONDANZA, Luigi, I - 28100 Novara, IT
PROTO, Antonio Alfonso, I - 28100 Novara, IT
SCHIMPERNA, Giuliana, I - 28100 Novara, IT
GILA, Liliana, I - 28060 Casalino, IT
(54) **Luminiscenční solární koncentrátor obsahující disubstituované benzoheterodiazolové deriváty**
(32) MI20141662, UB20151289
(31) 25.09.2014, 27.05.2015
(33) IT, IT
(86) PCT/EP2015/071961
(87) WO 2016/046310
(74) Traplová Hakr Kubát, advokátní a patentová kancelář, Ing. Jan Kubát patentový zástupce, Přístavní 24, Praha 7, 17000
-
- (97) **EP 3203284**
(47) 21.11.2018
(97) 09.08.2017
(51) **G02B 6/38** (2006.01)
(96) 09.10.2013
(96) 17162371.3
(73) Corning Optical Communications LLC, Hickory, NC 28603, US
(72) FEWKES, Edward John, Corning, New York 14830, US
KRUG, John Paul, Painted Post, New York 14870, US
LIU, Ziwei, Ft Worth, Texas 76137, US
(54) **Adhezní kompozice včetně částečně síťovaných pryskyřic a způsob jejich použití**
(32) 201261713788 P, 201261713779 P, 201313785472, 201313799255
(31) 15.10.2012, 15.10.2012, 05.03.2013, 13.03.2013
(33) US, US, US, US
(74) ŽOVICOVÁ & ŽOVIC IP, s.r.o., Záhradnícka 36, Bratislava, 82108
-
- (97) **EP 3206635**
(47) 05.12.2018
(97) 28.07.2016
(51) **A61F 2/966** (2013.01)
A61F 2/95 (2013.01)
(96) 11.12.2015
(96) 15816405.3
(73) Joline GmbH & Co. KG, 72379 Hechingen, DE
(72) EISOLD, Gerd, 72415 Grossselfingen, DE
MAIER, Jan, 72116 Mössingen, DE
(54) **Systém k zavedení a uvolnění samoexpandibilního stentu a pohonná jednotka k tomuto účelu**
(32) 102015200963, 15186801
(31) 21.01.2015, 25.09.2015
(33) DE, EP
(86) PCT/EP2015/079415
(87) WO 2016/116217
(74) Rott, Růžička & Guttmann Patentové, známkové a advokátní kanceláře, Ing. Jiří Andera, Vinohradská 37/938, Praha 2, 12000
-
- (97) **EP 3212641**
(47) 05.12.2018
(97) 06.05.2016
(51) **C07D 417/04** (2006.01)
A61K 31/426 (2006.01)
A61K 31/454 (2006.01)
A61K 31/4725 (2006.01)
A61K 31/506 (2006.01)
A61P 29/00 (2006.01)
A61P 11/06 (2006.01)
A61P 11/00 (2006.01)
A61P 17/06 (2006.01)
A61P 19/02 (2006.01)
-
- (96) 30.10.2015
(96) 15794421.6
(73) Janssen Pharmaceutica NV, 2340 Beerse, BE
(72) STEENECK, Christoph, 67059 Ludwigshafen, DE
GEGE, Christian, 67059 Ludwigshafen, DE
KINZEL, Olaf, 67059 Ludwigshafen, DE
KLEYMANN, Gerald, 67059 Ludwigshafen, DE
HOFFMANN, Thomas, 67059 Ludwigshafen, DE
GOLDBERG, Steven, San Diego, California 92121, US
FOURIE, Anne, M., San Diego, CA 92121, US
XUE, Xiaohua, San Diego, CA 92121, US
(54) **Thiazoly jako modulátory RORyt**
(32) 201462072614 P
(31) 30.10.2014
(33) US
(86) PCT/US2015/058198
(87) WO 2016/069976
(74) PATENTSERVIS Praha a.s., Na Podkovce 281/10, Praha 4, Podolí, 14700
-
- (97) **EP 3214201**
(47) 07.11.2018
(97) 06.09.2017
(51) **C22C 38/00** (2006.01)
C21D 9/34 (2006.01)
C22C 38/12 (2006.01)
C22C 38/02 (2006.01)
C22C 38/04 (2006.01)
C22C 38/14 (2006.01)
C22C 38/16 (2006.01)
C22C 38/20 (2006.01)
C22C 38/22 (2006.01)
C22C 38/24 (2006.01)
C22C 38/26 (2006.01)
C22C 38/28 (2006.01)
C22C 38/40 (2006.01)
C21D 1/18 (2006.01)
(96) 01.03.2017
(96) 17158696.9
(73) Nippon Steel & Sumitomo Metal Corporation, Tokyo 100-8071, JP
(72) Kubota, Manabu, Tokyo, 100-8071, JP
(54) **Železniční kolo**
(32) 2016039929
(31) 02.03.2016
(33) JP
(74) PATENTSERVIS Praha a.s., Na Podkovce 281/10, Praha 4, Podolí, 14700
-
- (97) **EP 3219807**
(47) 14.11.2018
(97) 20.09.2017
(51) **C12Q 1/00** (2006.01)
(96) 27.03.2013
(96) 17169444.1
(73) F. Hoffmann-La Roche AG, 4070 Basel, CH
(72) STAIB, Arnulf, 64646 Heppenheim, DE
THIELE, Marcel, 68309 Mannheim, DE
KOELKER, Karl-Heinz, 67269 Grünstadt, DE
RIEGER, Ewald, 67240 Bobenheim-Roxheim, DE
LICHT, Alexander, 69469 Weinheim, DE
(54) **Zlepšená distanční membrána pro enzymový in-vivo senzor**
(32) PCT/EP2012/055406
(31) 27.03.2012
(33) EP
(74) Čermák a spol., JUDr. Karel Čermák jr. Ph.D., LL.M., Elišky Peškové 735/15, Praha 5, 15000
-
- (97) **EP 3221487**
(47) 21.11.2018
(97) 26.05.2016
(51) **C23C 2/20** (2006.01)
C23C 2/00 (2006.01)
C23C 2/06 (2006.01)
C23C 2/40 (2006.01)
(96) 24.09.2015
(96) 15777639.4
(73) Fontaine Engineering und Maschinen GmbH, 40764 Langenfeld, DE
(72) FONTAINE, Dominique, 40764 Langenfeld, DE

- (54) **Způsob a zařízení k potahování kovového pásu**
(32) 102014223819, 102014225516
(31) 21.11.2014, 11.12.2014
(33) DE, DE
(86) PCT/EP2015/071963
(87) WO 2016/078805
(74) Všeťečka Zelený Švorčík Kalenský a partneři, advokátní a patentová kancelář, JUDr. Michal Havlík, Háľkova 1406/2, Praha 2, Nové Město, 12000
-
- (97) **EP 3227516**
(47) 24.10.2018
(97) 09.06.2016
(51) **E04D 13/03** (2006.01)
E06B 7/10 (2006.01)
E06B 7/23 (2006.01)
(96) 02.12.2015
(96) 15804311.7
(73) VKR Holding A/S, 2970 Hørsholm, DK
(72) JENSEN, Jimmy Skjold, Gelsted 5591, DK
(54) **Sestava horního řlenu pro střešní okno**
(32) 201470755
(31) 02.12.2014
(33) DK
(86) PCT/DK2015/050375
(87) WO 2016/086943
(74) AK Štros & Kusák, JUDr. David Štros, advokát, Národní 32, Praha 1, 11000
-
- (97) **EP 3233999**
(47) 17.10.2018
(97) 23.06.2016
(51) **C08K 5/14** (2006.01)
C08K 13/02 (2006.01)
C07C 409/00 (2006.01)
C11D 3/395 (2006.01)
(96) 15.12.2015
(96) 15817150.4
(73) Akzo Nobel Chemicals International B.V., 6824 BM Arnhem, NL
(72) STEENSMA, Maria, NL-6824 NN Arnhem, NL
MAJOOR, Markus Oliver, NL-3811 EX Amersfoort, NL
JANSEN, Martin Hermanus Maria, NL-8131 GM Wijhe, NL
ZUIJDERDUIN, Albert Roland, NL-8501 MR Joure, NL
DEN BRABER, Antonie, NL-6841 AT Arnhem, NL
(54) **Prášková směs obsahující organický peroxid**
(32) 14198583
(31) 17.12.2014
(33) EP
(86) PCT/EP2015/079680
(87) WO 2016/096779
(74) Rott, Růžička & Guttman Patentové, známkové a advokátní kanceláře, Ing. Jana Fuchsová, patentový zástupce, Vinohradská 938/37, Praha 2, 12000
-
- (97) **EP 3237579**
(47) 14.11.2018
(97) 30.06.2016
(51) **C10G 45/00** (2006.01)
C10G 47/26 (2006.01)
C10G 49/22 (2006.01)
(96) 23.12.2015
(96) 15825858.2
(73) ENI S.p.A., 00144 Roma, IT
(72) MOLINARI, Mario, 20097 San Donato Milanese (MI), IT
MALANDRINO, Alberto Maria, 20100 Milano, IT
BONOMI, Susi, 20100 Milano, IT
(54) **Systém a postup pro zvýšení kapacity konverze těžkých olejů**
(32) MI20142220
(31) 23.12.2014
(33) IT
(86) PCT/IB2015/059911
(87) WO 2016/103199
(74) Traplová Hakr Kubát, advokátní a patentová kancelář, ing. Jan Kubát patentový zástupce, Přístavní 24, Praha 7, 17000
-
- (97) **EP 3237675**
(47) 31.10.2018
(97) 30.06.2016
(51) **D06M 13/148** (2006.01)
D04H 1/00 (2006.01)
D06M 13/402 (2006.01)
D06M 13/46 (2006.01)
D06M 15/333 (2006.01)
D06M 15/643 (2006.01)
D01F 1/10 (2006.01)
D04H 1/4291 (2012.01)
D04H 3/007 (2012.01)
D06M 13/224 (2006.01)
D06M 101/20 (2006.01)
D06M 101/32 (2006.01)
(96) 21.12.2015
(96) 15816775.9
(73) Schill + Seilacher GmbH, 71032 Böblingen, DE
(72) WILD, Christine, 71106 Magstadt, DE
WARNCKE, Wolfgang, 72076 Tuebingen, DE
MUNZAR, Michaela, 71069 Sindelfingen, DE
(54) **Směs pro permanentní hydrofilní vybavení textilních vláken a textilních výrobků**
(32) 102014119332
(31) 22.12.2014
(33) DE
(86) PCT/EP2015/080797
(87) WO 2016/102470
(74) KOREJZOVA LEGAL v.o.s., JUDr. Petra Sauvage de Brantes, Korunní 810/104, Praha 10, Vinohrady, 10100
-
- (97) **EP 3240988**
(47) 07.11.2018
(97) 08.06.2017
(51) **F41A 21/44** (2006.01)
F41A 21/30 (2006.01)
(96) 29.11.2016
(96) 16871361.8
(73) Magpul Industries Corp., Austin, TX 78746, US
(72) ROBERTS, Timothy Eric, Broomfield, Colorado 80023, US
SESSIONS, Turner, Lafayette, Colorado 80026, US
BENNETT, William Bradley, Lafayette, Colorado 80026, US
(54) **Sestava krytu tlumiče a způsob**
(32) 201562261767 P
(31) 01.12.2015
(33) US
(86) PCT/US2016/064016
(87) WO 2017/095814
(74) Traplová Hakr Kubát, advokátní a patentová kancelář, Ing. Eduard Hakr patentový zástupce, Přístavní 24, Praha 7, 17000
-
- (97) **EP 3242503**
(47) 31.10.2018
(97) 08.11.2017
(51) **H04W 16/14** (2009.01)
(96) 04.05.2016
(96) 16168262.0
(73) Kapsch CarrierCom AG, 1120 Wien, AT
(72) JACQUES, Roger, 78320 Lévis Saint Nom, FR
BOTET, Gil, 78180 Montigny-Le-Bretonneux, FR
GRUET, Christophe, 78180 Montigny le Bretonneux, FR
(54) **Způsob a uzel pro provozování dvou komunikačních systémů**
(74) Všeťečka Zelený Švorčík Kalenský a partneři, advokátní a patentová kancelář, JUDr. Otakar Švorčík, Háľkova 1406/2, Praha 2, Nové Město, 12000
-
- (97) **EP 3247480**
(47) 07.11.2018
(97) 28.07.2016
(51) **B01D 3/10** (2006.01)
F04D 13/02 (2006.01)
F04D 15/02 (2006.01)
(96) 19.01.2016
(96) 16700998.4
(73) BASF SE, 67056 Ludwigshafen, DE
(72) RAHM, Rainer, 67281 Kirchheim, DE

- BLECHSCHMITT, Michael, 67105 Schifferstadt, DE
HUF, Christian, 67752 Oberweiler-Tiefenbach, DE
BUCKEL, Michael, 76831 Billigheim-Ingenheim, DE
SCHULER, Thomas, 67246 Dirmstein, DE
BUCKEL, Gerhard, 67069 Ludwigshafen, DE
- (54) **Kolona pro čistou destilaci anhydridů kyseliny karboxylové**
(32) 15151884
(31) 21.01.2015
(33) EP
(86) PCT/EP2016/050983
(87) WO 2016/116428
(74) Všeťečka Zelený Švorčík Kalenský a partneři, advokátní a patentová kancelář, JUDr. Otakar Švorčík, Hálkova 1406/2, Praha 2, Nové Město, 12000
-
- (97) **EP 3249842**
(47) 14.11.2018
(97) 29.11.2017
(51) **H04L 1/16** (2006.01)
H04J 13/18 (2011.01)
H04B 7/06 (2006.01)
H04L 1/00 (2006.01)
H04L 1/06 (2006.01)
H04L 5/00 (2006.01)
H04L 27/26 (2006.01)
H04J 13/16 (2011.01)
- (96) 20.08.2010
(96) 17181007.0
(73) BlackBerry Limited, Waterloo, ON N2K 0A7, CA
(72) CAI, Zhijun, Irving, TX 75039, US
EARNSHAW, Mark, Kanata, Ontario K2K 3K1, CA
FONG, Mo-Han, Kanata, Ontario K2K 3K1, CA
MCBEATH, Sean, Irving, Texas 75039, US
HARRISON, Robert Mark, Irving, TX 75039, US
XU, Hua, Kanata, Ontario K2K 3K1, CA
HEO, Youn Hyoung, Waterloo, Ontario N2L 3L3, CA
- (54) **Vysílání informací v bezdrátovém komunikačním systému**
(32) 235997 P
(31) 21.08.2009
(33) US
(74) KOREJZOVA LEGAL v.o.s., JUDr. Petra Sauvage de Brantes, Korunní 810/104, Praha 10, Vinohrady, 10100
-
- (97) **EP 3250372**
(47) 19.12.2018
(97) 04.08.2016
(51) **B29D 30/30** (2006.01)
B29D 30/00 (2006.01)
B29D 30/24 (2006.01)
B29D 30/26 (2006.01)
- (96) 15.01.2016
(96) 16710019.7
(73) VMI Holland B.V., 8161 RK Epe, NL
(72) KAAGMAN, Mattheus Jacobus, 7328 HX Apeldoorn, NL
SMEENK, Jeroen, 7414 HV Deventer, NL
TIELENBURG, Niels, 7942 TR Meppel, NL
VAN DE VRUGT, John, 8171 XS Vaassen, NL
- (54) **Ověřovací nástroj a způsob pro ověřování optického zařízení**
(32) 2014195
(31) 27.01.2015
(33) NL
(86) PCT/NL2016/050036
(87) WO 2016/122311
(74) PATENTSERVIS Praha a.s., Na Podkovce 281/10, Praha 4, Podolí, 14700
-
- (97) **EP 3250396**
(47) 07.11.2018
(97) 03.11.2016
(51) **B60B 17/00** (2006.01)
(96) 03.03.2016
(96) 16707478.0
(73) Siemens AG Österreich, 1210 Wien, AT
(72) DE LA PRIDA CABALLERO, Ruben, 28015 Madrid, ES
STINE, Gerhard, 8055 Graz, AT
WEITENTHALER, Andreas, 8715 St. Margarethen bei Knittelfeld, AT
WEBER, Franz-Josef, 8054 Graz, AT
- (54) **Plné kolo pro kolejové vozidlo a metoda k jeho výrobě**
(32) 503492015
(31) 30.04.2015
(33) AT
(86) PCT/EP2016/054529
(87) WO 2016/173749
(74) Čermák a spol., JUDr. Karel Čermák jr. Ph.D., LL.M., Elišky Peškové 735/15, Praha 5, 15000
-
- (97) **EP 3255374**
(47) 09.01.2019
(97) 13.12.2017
(51) **G01B 5/20** (2006.01)
G01B 5/008 (2006.01)
B23F 23/12 (2006.01)
- (96) 29.05.2017
(96) 17173285.2
(73) Liebherr-Verzahntechnik GmbH, 87437 Kempten, DE
(72) Winkel, Oliver, 87435 Kempten, DE
- (54) **Způsob měření profilu a/nebo rozteče ozubeného obrobku**
(32) 102016006957
(31) 08.06.2016
(33) DE
(74) Rott, Růžička & Guttmann a spol., Vinohradská 938/37, Praha 2, Vinohrady, 12000
-
- (97) **EP 3256807**
(47) 27.06.2018
(97) 18.08.2016
(51) **F41A 3/54** (2006.01)
F41A 3/12 (2006.01)
- (96) 09.02.2016
(96) 16705715.7
(73) TAURUS ARMAS S.A., CEP-93032-000 Sao Leopoldo, BR
(72) BUBITS, Wilhelm, 7361 Lutzmannsburg, DE
- (54) **Pistole se zajišťovacím blokem**
(32) 592015
(31) 09.02.2015
(33) AT
(86) PCT/AT2016/050024
(87) WO 2016/127194
(74) Ing. Marie Smrčková, patentový zástupce, Ing. Marie Smrčková, patentový zástupce, Velflíkova 1431/10, Praha 6, 16000
-
- (97) **EP 3283647**
(47) 07.11.2018
(97) 28.12.2017
(51) **C12Q 1/68** (2018.01)
G06F 19/18 (2011.01)
G06F 19/22 (2011.01)
- (96) 23.06.2016
(96) 16734594.1
(73) Trisomytest, s.r.o., 841 04 Bratislava - Karlova Ves, SK
(72) DURIS, Frantisek, 010 01 Zilina, SK
BUDIS, Jaroslav, 851 01 Bratislava, SK
SZEMES, Tomáš, 841 03 Bratislava, SK
MINÁRIK, Gabriel, 951 48 Jarok, SK
- (54) **Metoda neinvazivní prenatální detekce aneuploidie plodu z krve matky**
(86) PCT/EP2016/064604
(87) WO 2017/220156
(74) Hák Janeček & Švestka, Patentová a známková kancelář, RNDr. Roman Hák, U průhonu 827/5, Praha 7, Holešovice, 17000
-
- (97) **EP 3288262**
(47) 02.01.2019
(97) 28.02.2018
(51) **H04N 19/96** (2014.01)
H04N 19/80 (2014.01)
H04N 19/593 (2014.01)
H04N 19/176 (2014.01)
- (96) 17.08.2010
(96) 17190565.6
(73) Samsung Electronics Co., Ltd., Gyeonggi-do 16677, KR
(72) SONG, Hak-Sup, 443-726 Gyeonggi-do, KR
MIN, Jung-Hye, 443-745 Gyeonggi-do, KR

(54) **Způsob dekódování videa**
(32) 20090075854
(31) 17.08.2009
(33) KR
(74) PATENTSERVIS Praha a.s., Na Podkovce 281/10, Praha 4, Podolí, 14700

(97) **EP 3336467**
(47) 24.10.2018
(97) 20.06.2018
(51) **F26B 15/14** (2006.01)
F26B 21/04 (2006.01)
F26B 25/00 (2006.01)
F26B 23/02 (2006.01)
(96) 26.04.2013

(96) 18155194.6
(73) Dürr Systems AG, 74321 Bietigheim-Bissingen, DE
(72) WIELAND, Dietmar, 71336 Waiblingen, DE
IGLAUER, Oliver, 70469 Stuttgart, DE
KNÜSEL, Christof, 80798 München, DE
WINKLER, Marius, 74385 Pleidelsheim, DE
(54) **Zařízení s procesní komorou pro polotovary**
(32) 102012207312
(31) 02.05.2012
(33) DE
(74) FISCHER & PARTNER IP s.r.o., Na hrobcí 294/5, Praha 2, Nové Město, 12800

Zveřejněné opravené překlady evropských patentových spisů

U následujících udělených evropských patentů s účinky pro Českou republiku byl majitelem předložen opravený překlad patentového spisu do českého jazyka (§35d odst. 2 zákona č. 527/1990 Sb., v platném znění).

Datem zveřejnění opraveného překladu evropského patentového spisu je datum publikace tohoto Věstníku.

(97) EP 2820013 (97) EP 2947988 (97) EP 2952016 (97) EP 3090004

Zveřejněné překlady pozměněného, nebo omezeného znění evropských patentových spisů

U následujících udělených evropských patentů s účinky pro Českou republiku byl majitelem předložen opravený překlad patentového spisu do českého jazyka (§ 35d odst. 2 zákona č. 527/1990 Sb., v platném znění).

Datem zveřejnění opraveného překladu evropského patentového spisu je datum publikace tohoto Věstníku.

(97) EP 1644451 (97) EP 2183693 (97) EP 2325980

Evropské patenty zachované v pozměněném nebo omezeném znění

V této části jsou uvedeny evropské patenty s účinky pro Českou republiku, které byly Evropským úřadem podle článku 102 Úmluvy o udělování evropských patentů zachovány v omezeném znění podle čl. 105a - 105c EPC 2000, nebo v pozměněném znění (§ 35f zákona č. 527/1990 Sb., v platném znění).

(97) Datum oznámení o zachování patentu
EP 1482815 06.02.2019

Evropské patenty zrušené Evropským patentovým úřadem

Následující evropské patenty udělené Evropským patentovým úřadem s účinky pro Českou republiku byly zrušeny Evropským patentovým úřadem podle článku 102 Úmluvy o udělování evropských patentů (§ 35f odst 2 zákona č. 527/1990 Sb., v platném znění).

(97) EP 1737659 (97) EP 1755590 (97) EP 1857271

PD4A

Převod práv a ostatní změny majitelů evropských patentů

(97) **EP 1565201**
(73) Vicuron Pharmaceuticals LLC, Madison, 07940, NJ, US

(97) **EP 1610780**
(73) Bristol-Myers Squibb Holdings Ireland Unlimited Company, 6312 Steinhausen, CH

(97) **EP 1755596**
(73) Bristol-Myers Squibb Holdings Ireland Unlimited Company, 6312 Steinhausen, CH

(97) **EP 1877520**
(73) Bradam Group LLC, North Ft. Myers, 33917, FL, US

(97) **EP 1885339**
(73) Bristol-Myers Squibb Holdings Ireland Unlimited Company, 6312 Steinhausen, CH

(97) **EP 1922392**
(73) MILENA-OLGA Joint Innovation Assets B.V., 3144 ES, Maassluis, NL

(97) **EP 1945360**
(73) Eurolyser Diagnostica GmbH, 5020 Salzburg, AT

(97) **EP 2024375**
(73) Bristol-Myers Squibb Holdings Ireland Unlimited Company, 6312 Steinhausen, CH

(97) **EP 2029262**
(73) BL Technologies, Inc., Minnetonka, 55341, MN, US

(97) **EP 2126106**
(73) SK Bioscience Co., Ltd., Gyeonggi-do 13494, KR

(97) **EP 2170292**
(73) Bristol-Myers Squibb Holdings Ireland Unlimited Company, 6312 Steinhausen, CH

(97) **EP 2178863**
(73) Bristol-Myers Squibb Holdings Ireland Unlimited Company, 6312 Steinhausen, CH

(97) **EP 2225036**
(73) BL Technologies, Inc., Minnetonka, 55341, MN, US

(97) **EP 2231639**
(73) Bristol-Myers Squibb Holdings Ireland Unlimited Company, 6312 Steinhausen, CH

(97) **EP 2240261**
(73) BL Technologies, Inc., Minnetonka, 55341, MN, US

(97) **EP 2396455**
(73) Atotech Deutschland GmbH, 10553 Berlin, DE

(97) **EP 2425669**
(73) Koninklijke Philips N.V., 5656 AE Eindhoven, NL

(97) **EP 2459491**
(73) BL Technologies, Inc., Minnetonka, 55341, MN, US

(97) **EP 2467232**
(73) Milan Conception, 11L 0A3 Sherbrooke, QC, CA

(97) **EP 2474006**
(73) BL Technologies, Inc., Minnetonka, 55341, MN, US

(97) **EP 2480497**
(73) REC Solar Norway AS, 4621 Kristiansand, NO

(97) **EP 2507515**
(73) BL Technologies, Inc., Minnetonka, 55341, MN, US

(97) **EP 2538925**
(73) Bristol-Myers Squibb Holdings Ireland Unlimited Company, 6312 Steinhausen, CH

(97) **EP 2566517**
(73) Five Prime Therapeutics, Inc., South San Francisco, 94080, CA, US

(97) **EP 2576718**
(73) BL Technologies, Inc., Minnetonka, 55341, MN, US

(97) **EP 2651558**
(73) BL Technologies, Inc., Minnetonka, 55341, MN, US

(97) **EP 2723379**
(73) Biogen International Neuroscience GmbH, 6340 Baar, CH

(97) **EP 2751312**
(73) Aurotec GmbH, 4844 Regau, AT

(97) **EP 2764041**
(73) BL Technologies, Inc., Minnetonka, 55341, MN, US

(97) **EP 2768951**
(73) The Bio Nano Centre Limited, London W17 4TQ, GB

(97) **EP 2784075**
(73) Bristol-Myers Squibb Holdings Ireland Unlimited Company, 6312 Steinhausen, CH

(97) **EP 2871022**
(73) Hoffmann GmbH Qualitätswerkzeuge, 81241 Munich, DE

(97) **EP 2886155**
(73) Pulse IP, LLC, Quakertown, 18951, PA, US

(97) **EP 2916950**
(73) Eurolyser Diagnostica GmbH, 5020 Salzburg, AT

(97) **EP 2953142**
(73) RIPD IP Assets Ltd, 2012, Nicosia, CY

(97) **EP 3072890**
(73) MEI Pharma, Inc., San Diego, 92130, CA, US

(97) **EP 3094643**
(73) Ústav organické chemie a biochemie AV ČR, v. v. i., Praha 6, CZ

(97) **EP 3094643**
(73) Fyziologický ústav AV ČR, v. v. i., Praha 4, CZ

(97) **EP 3143992**
(73) Vifor Fresenius Medical Care Renal Pharma, Ltd., 9001 St. Gallen, CH

(97) **EP 3144306**
(73) Teijin Limited, Osaka shi, Osaka 530-0005, JP

(97) **EP 3183471**
(73) WEGMANN automotive GmbH, 97209 Veitshöchheim, DE

(97) **EP 3219651**
(73) VALMET S.P.A., 20123 Milano, IT

(97) **EP 3256807**
(73) TAURUS ARMAS S.A., CEP-93032-000 Sao Leopoldo, BR

FG1K

Zapsané užité vzory - přehled podle čísel zápisu

V období uzávěrky tohoto čísla Věstníku zapsal Úřad průmyslového vlastnictví tyto užité vzory.

(11)	(51)		(11)	(51)		(11)	(51)	
32536	B 60 P 3/00	(2006.01)	32550	B 23 Q 15/12	(2006.01)	32564	G 01 N 21/25	(2006.01)
32537	A 41 B 11/02	(2006.01)	32551	B 05 B 1/14	(2006.01)	32565	A 47 L 25/00	(2006.01)
32538	D 03 D 47/23	(2006.01)	32552	G 05 B 17/00	(2006.01)	32566	C 12 Q 1/32	(2006.01)
32539	A 61 F 13/539	(2006.01)	32553	C 04 B 18/08	(2006.01)	32567	F 16 D 59/00	(2006.01)
32540	D 03 D 11/00	(2006.01)	32554	F 41 H 11/08	(2006.01)	32568	E 01 F 9/669	(2016.01)
32541	B 25 J 15/08	(2006.01)	32555	F 16 G 11/10	(2006.01)	32569	E 04 F 21/06	(2006.01)
32542	G 01 R 1/067	(2006.01)	32556	G 01 N 33/36	(2006.01)	32570	E 04 F 21/06	(2006.01)
32543	G 01 N 3/04	(2006.01)	32557	G 01 N 15/00	(2006.01)	32571	E 04 F 21/20	(2006.01)
32544	A 01 G 7/00	(2006.01)	32558	E 05 B 85/24	(2014.01)	32572	B 62 H 3/00	(2006.01)
32545	A 01 G 9/02	(2018.01)	32559	B 23 Q 17/22	(2006.01)	32573	E 06 B 9/386	(2006.01)
32546	C 22 C 38/02	(2006.01)	32560	A 63 C 11/02	(2006.01)	32574	C 04 B 18/16	(2006.01)
32547	E 04 H 4/06	(2006.01)	32561	B 26 B 21/28	(2006.01)	32575	A 21 D 13/04	(2017.01)
32548	G 06 K 19/06	(2006.01)	32562	C 10 L 3/08	(2006.01)			
32549	C 04 B 18/06	(2006.01)	32563	E 04 H 4/08	(2006.01)			

FG1K

Zapsané užité vzory - řazené podle MPT

(51)	A01G 7/00	(2006.01)	(74)	Mgr. Zuzana Šimonovská LL.M., Jaselská 311/25, Praha 6 - Dejvice, 160 00	
(11)	32544				
(21)	2018-35415				
(22)	01.10.2018				
(47)	06.02.2019				
(73)	Výzkumný ústav rostlinné výroby, v. v. i., Praha 6, Ruzyně, CZ				
	Zemědělský výzkum, spol. s r.o., Troubsko, CZ				
(72)	Směkalová Kateřina Ing., Ph.D., Olomouc, CZ				
	Kaffková Katarína Ing., Ph.D., Toločany - Velké Bedzany, 955 01, SK				
	Votavová Alena Mgr., Ph.D., Brno, CZ				
(54)	Zahradní jednoletá směs na podporu opylovatelů				
(74)	Ing. Libor Markes, patentový zástupce, Grohova 54/145, Brno, 60200				
(51)	A01G 9/02	(2018.01)	(51)	A47L 25/00	(2006.01)
(11)	32545		(11)	32565	
(21)	2018-35467		(21)	2018-35618	
(22)	16.10.2018		(22)	15.11.2018	
(47)	06.02.2019		(47)	07.02.2019	
(73)	Čamek Adam, Praha, CZ		(73)	Altman Jakub, Neratovice, CZ	
(72)	Čamek Adam, Praha, CZ		(72)	Altman Jakub, Neratovice, CZ	
(54)	Dekorační textilní květináč		(54)	Čistící tuba pro displeje mobilních telefonů	
			(74)	Daniela Toningerová, Kamenická 361/3, Praha 7, Holešovice, 17000	
(51)	A21D 13/04	(2017.01)	(51)	A61F 13/539	(2006.01)
(11)	32575			A61F 13/534	(2006.01)
(21)	2018-35507			A61F 13/475	(2006.01)
(22)	24.10.2018			A61F 13/49	(2006.01)
(47)	07.02.2019		(11)	32539	
(73)	Mendelova univerzita v Brně, Brno, Černá Pole, CZ		(21)	2018-34941	
(72)	Hřivna Luděk prof. Ing., Dr., Lipník nad Bečvou, Lipník nad Bečvou I-Město, CZ		(22)	10.05.2018	
	Šottníková Viera doc. Ing., Ph.D., Brno, Bystřec, CZ		(47)	06.02.2019	
	Gregor Tomáš Ing., Ph.D., Brodek u Prostějova, CZ		(32)	15.05.2017, 27.07.2017, 11.09.2017, 25.10.2017, 26.10.2017	
(54)	Trvanlivé pečivo s přísadkou pivovarského mláta		(31)	EP17171110, EP17183453, EP17190395, EP17198349, EP17198368, EP17198652	
			(33)	EP, EP, EP, EP, EP, EP	
(51)	A41B 11/02	(2006.01)	(73)	Drylock Technologies N.V., 9240 Zele, BE	
	A41B 11/00	(2006.01)	(72)	Smet Steven, 9240 Zele, BE	
(11)	32537			Van Ingelgem Werner, 9240 Zele, BE	
(21)	2018-34732			Derycke Tom, 9240 Zele, BE	
(22)	28.02.2018			Verduyn Dries, 9240 Zele, BE	
(47)	06.02.2019		(54)	Absorpční výrobek se čtyřmi kanálky	
(73)	Procházka Petr Mgr., Lipník nad Bečvou, Lipník nad Bečvou I-Město, CZ		(74)	PATENTSERVIS Praha a.s., Na Podkovce 281/10, Praha 4, Podolí, 14700	
(72)	Procházka Petr Mgr., Lipník nad Bečvou, Lipník nad Bečvou I-Město, CZ				
(54)	Ponožka se zesílenou nášlapnou vrstvou		(51)	A63C 11/02	(2006.01)
			(11)	32560	
			(21)	2018-35659	
			(22)	26.11.2018	
			(47)	07.02.2019	
			(73)	Urban Prostor s.r.o., Praha 2, Vinohrady, CZ	
			(72)	Novotný Tomáš, Hradec Králové, Plotičtět nad Labem, CZ	
			(54)	Stojan	
			(74)	Ing. Milan Škoda, Nahořanská 308, Nové Město nad Metují, Krčín, 54901	

-
- (51) **B05B 1/14** (2006.01)
(11) 32551
(21) **2018-35730**
(22) 11.12.2018
(47) 07.02.2019
(73) Výzkumný ústav pro hnědé uhlí a.s., Most, CZ
(72) Täufer Jaromír Ing., Bílina, Pražské Předměstí, CZ
Svoboda Jaroslav Ing., Most, CZ
- (54) **Rotační mlžící hlava**
(74) PatentCentrum Sedlák & Partners s.r.o., Husova tř. 1847/5, České Budějovice, České Budějovice 3, 37001
-
- (51) **B23Q 15/12** (2006.01)
B23Q 15/007 (2006.01)
G05D 3/20 (2006.01)
G05D 13/00 (2006.01)
B25J 9/00 (2006.01)
(11) 32550
(21) **2018-35732**
(22) 12.12.2018
(47) 07.02.2019
(73) Vysoké učení technické v Brně, Brno, CZ
(72) Pochylý Aleš Ing., Němčany, CZ
Kubela Tomáš Ing., Středokluky, CZ
- (54) **Systém řízení průmyslového robotu**
(74) Ing. Libor Markes, patentový zástupce, Grohova 54, Brno, 60200
-
- (51) **B23Q 17/22** (2006.01)
F16M 11/00 (2006.01)
(11) 32559
(21) **2018-35665**
(22) 27.11.2018
(47) 07.02.2019
(73) České vysoké učení technické v Praze, Praha 6, Dejvice, CZ
Kovosvit MAS a.s., Sezimovo Ústí, CZ
(72) Mareš Martin Ing., Ph.D., Čelákovice, CZ
Horejš Otakar Ing., Ph.D., Praha 6, Břevnov, CZ
Horných Jan Ing., Ph.D., Praha 4, Chodov, CZ
Havlík Lukáš Ing., Tábor, CZ
- (54) **Přípravek pro polohovou fixaci měřicí hlavy pro měření přesnosti obráběcích strojů**
(74) Ing. Václav Kratochvíl, Husníkova 2086/22, Praha 5, Stodůlky, 15800
-
- (51) **B25J 15/08** (2006.01)
B25J 15/10 (2006.01)
B25J 17/00 (2006.01)
B25J 18/00 (2006.01)
(11) 32541
(21) **2018-35250**
(22) 08.08.2018
(47) 06.02.2019
(73) ROBOTSYSYSTEM, s.r.o., Ostrava, Moravská Ostrava, CZ
MORAVSKÝ VÝZKUM, s.r.o., Ostrava, Moravská Ostrava, CZ
(72) Polák Daniel Ing., Ph.D., Ostrava, Heřmanice, CZ
Halada Pavel, Havířov, Město, CZ
Mrůzek Pavel Ing., Horní Bludovice, CZ
- (54) **Robotický efektor s lineárními aktuátory a regulací uchopovací síly**
-
- (51) **B26B 21/28** (2006.01)
B26B 21/20 (2006.01)
B26B 21/56 (2006.01)
(11) 32561
(21) **2018-35651**
(22) 22.11.2018
(47) 07.02.2019
(73) Shirinov Aleksandr, Praha 4, Kamýk, CZ
(72) Shirinov Aleksandr, Praha 4, Kamýk, CZ
- (54) **Hlavice holicího strojků s břity**
(74) Pavel Reichel a kol., Ing. Pavel Reichel, Lopatecká 152/14, Praha 4, Podolí, 14700
-
- (51) **B60P 3/00** (2006.01)
B60P 9/00 (2006.01)
B60K 1/00 (2006.01)
(11) 32536
(21) **2018-34648**
- (22) 29.01.2018
(47) 06.02.2019
(73) F I T E a.s., Ostrava, Mariánské Hory, CZ
ROBOTSYSYSTEM, s.r.o., Ostrava - Moravská Ostrava, CZ
(72) Bartoš Pavel Ing., Ludgeřovice, CZ
Haladová Petra Ing., Horní Bludovice, CZ
- (54) **Robotická mobilní platforma**
-
- (51) **B62H 3/00** (2006.01)
(11) 32572
(21) **2018-35543**
(22) 30.10.2018
(47) 07.02.2019
(73) mmcitě 1 a.s., Bílovice, CZ
(72) Karásek David Mgr.A., Říčany, CZ
Riedl Dušan, Zlín, CZ
- (54) **Stojan**
(74) FISCHER & PARTNER IP s.r.o., Na Hrobci 294/5, Praha 2, Nové Město, 12800
-
- (51) **C04B 18/06** (2006.01)
C04B 18/16 (2006.01)
(11) 32549
(21) **2018-35747**
(22) 17.12.2018
(47) 07.02.2019
(32) 21.12.2017
(31) 50127-2017
(33) SK
(73) Považská cementáreň, a.s., Ladce, SK
(72) Martauz Pavel Ing., Trenčín, SK
Cvopa Branislav, Ladce, SK
- (54) **Směs na výrobu briquet z odpadní minerální vlny k jejímu opětovnému použití jako vstupní suroviny na výrobu minerální vlny**
(74) Ing. Dobroslav Musil, patentová kancelář, Ing. Dobroslav Musil, Zábrdovická 801/11, Brno, Zábrdovice, 61500
-
- (51) **C04B 18/08** (2006.01)
C04B 18/16 (2006.01)
(11) 32553
(21) **2018-35711**
(22) 06.12.2018
(47) 07.02.2019
(73) Vysoká škola báňská – Technická univerzita Ostrava, Ostrava, Poruba, CZ
(72) Bulíková Lucia Ing., Bytča, SK
Kresta František doc. RNDr., Ph.D., Bílovec, CZ
- (54) **Hydraulické silniční pojivo**
(74) PatentCentrum Sedlák & Partners s.r.o., Husova tř. 1847/5, České Budějovice, České Budějovice 3, 37001
-
- (51) **C04B 18/16** (2006.01)
C04B 18/14 (2006.01)
(11) 32574
(21) **2018-35520**
(22) 25.10.2018
(47) 07.02.2019
(32) 25.10.2017
(31) PUV 50105-2017
(33) SK
(73) Považská cementáreň, a.s., Ladce 01863, SK
(72) Martauz Pavel Ing., Trenčín 91101, SK
Cvopa Branislav, Ladce 01863, SK
- (54) **Betonová směs**
(74) PatentCentrum Sedlák & Partners s.r.o., Husova tř. 1847/5, České Budějovice, České Budějovice 3, 37001
-
- (51) **C10L 3/08** (2006.01)
C10L 3/10 (2006.01)
(11) 32562
(21) **2018-35627**
(22) 19.11.2018
(47) 07.02.2019
(73) ÚVJ Řež, a. s., Husinec - Řež, CZ
(72) Doucek Aleš Ing., Ph.D., Praha 7, CZ
Polák Lukáš Ing., Ph.D., Telč, CZ
Hájek Petr Ing., CSc., Praha 6, CZ

- (54) Kulas Jan Ing., Česká Lípa, CZ
Chemický reaktor pro katalytickou konverzi oxidu uhličitého v bioplynu pro výrobu syntetického zemního plynu
-
- (51) *C12Q 1/32* (2006.01)
G01N 33/49 (2006.01)
(11) 32566
(21) **2018-35596**
(22) 10.11.2018
(47) 07.02.2019
(73) Masarykova univerzita, Brno, Brno-město, CZ
Masarykův onkologický ústav, Brno, Staré Brno, CZ
(72) Mikušková Alena RNDr., Šlapanice, CZ
Valík Dalibor Doc. MUDr., Ph.D., Brno, Černá Pole, CZ
Greplová Kristína, Brno, CZ
Řiháček Michal, Brno, CZ
- (54) **Sada pro stanovení katalytické aktivity terapeuticky podané asparaginázy**
- (74) HARBER IP s.r.o., Na bělidle 64/3, Praha 5, Smíchov, 15000
-
- (51) *C22C 38/02* (2006.01)
C22C 38/04 (2006.01)
C22C 38/18 (2006.01)
C22C 38/22 (2006.01)
C22C 38/24 (2006.01)
C22C 38/36 (2006.01)
B23D 35/00 (2006.01)
(11) 32546
(21) **2018-35480**
(22) 18.10.2018
(47) 06.02.2019
(73) COMTES FHT a.s., Dobřany, CZ
Moravskoslezský automobilový klastř, z.s., Ostrava, Poruba, CZ
(72) Šuchmann Pavel Ing., Dýšina, CZ
Hradil David Ing., Dub nad Moravou, CZ
- (54) **Nástroj se zvýšenou odolností proti opotřebení určený k přesnému stříhání ocelových plechů**
- (74) LANGROVA, s.r.o., Skrětova 1011/48, Plzeň, Jižní Předměstí, 30100
-
- (51) *D03D 11/00* (2006.01)
D03D 11/02 (2006.01)
D03D 49/00 (2006.01)
D03D 47/12 (2006.01)
(11) 32540
(21) **2018-35181**
(22) 06.04.2018
(47) 06.02.2019
(73) VÚTS, a.s., Liberec, Liberec XI-Růžodol I, CZ
(72) Karel Petr Ing., Ph.D., Liberec, Liberec XI-Růžodol I, CZ
Beran Martin Ing., Liberec, Liberec II-Nové Město, CZ
Žák Josef Ing., Ph.D., Liberec, Liberec XII-Staré Pavlovice, CZ
- (54) **Zařízení tkacího stroje pro vytahování provazovacích osnovních nití z prošlupu do mezery mezi horní a dolní vnější tkaninou distanční tkaniny**
- (74) Ing. Dobroslav Musil, patentová kancelář, Ing. Dobroslav Musil, Zábřdovická 801/11, Brno, Zábřdovice, 61500
-
- (51) *D03D 47/23* (2006.01)
D03D 47/24 (2006.01)
D03J 5/06 (2006.01)
D03D 49/50 (2006.01)
(11) 32538
(21) **2018-34910**
(22) 27.04.2018
(47) 06.02.2019
(73) KORDÁRNA Plus a.s., Velká nad Veličkou, CZ
(72) Mígota Pavel, Velká nad Veličkou, CZ
- (54) **Zachycovací ústrojí projektilu skřipcového tkacího stroje**
- (74) Ing. Dana Kreizlová, Návesní 61, Zlín, Mladcová, 76001
-
- (51) *E01F 9/669* (2016.01)
E01F 9/658 (2016.01)
E01F 9/604 (2016.01)
F16B 7/22 (2006.01)
(11) 32568
(21) **2018-35563**
- (22) 02.11.2018
(47) 07.02.2019
(73) Plastika SV s.r.o., Zdounky, CZ
(72) Hodaň Roman ing., Brno, Komin, CZ
(54) **Zajišťovací prvek pro polohování sněhové tyče ve směrovém sloupku**
(74) Patentová a známková kancelář, ing. Jaromír Příkryl, Včelín 1161, Hulín, 76824
-
- (51) *E04F 21/06* (2006.01)
E04F 21/02 (2006.01)
(11) 32569
(21) **2018-35562**
(22) 01.11.2018
(47) 07.02.2019
(73) Morávek Jan Ing., Litomyšl, CZ
(72) Morávek Jan Ing., Litomyšl, CZ
- (54) **Prostředek pro zajišťování latí při omítání stěn**
- (74) Jan Brykner, patentový zástupce, Resslerova 741, Hradec Králové, 50002
-
- (51) *E04F 21/06* (2006.01)
(11) 32570
(21) **2018-35561**
(22) 01.11.2018
(47) 07.02.2019
(73) Morávek Jan Ing., Litomyšl, CZ
(72) Morávek Jan Ing., Litomyšl, CZ
- (54) **Prostředek pro fixaci latí**
- (74) Jan Brykner, patentový zástupce, Resslerova 741, Hradec Králové, 50002
-
- (51) *E04F 21/20* (2006.01)
E04F 21/24 (2006.01)
(11) 32571
(21) **2018-35560**
(22) 01.11.2018
(47) 07.02.2019
(73) Morávek Jan Ing., Litomyšl, CZ
Morávek Jan Mgr., Káraný, CZ
(72) Morávek Jan Ing., Litomyšl, CZ
Morávek Jan Mgr., Káraný, CZ
- (54) **Prostředek pro dodržení rovinnosti betonované plochy**
- (74) Jan Brykner, patentový zástupce, Resslerova 741, Hradec Králové, 50002
-
- (51) *E04H 4/06* (2006.01)
E04H 4/14 (2006.01)
(11) 32547
(21) **2018-35492**
(22) 22.10.2018
(47) 06.02.2019
(73) BERNDORF BÄDERBAU s.r.o., Bystřice, CZ
(72) Cieslar Rudolf, Milíkov u Jablunkova, CZ
- (54) **Bazén nebo nádrž s pohyblivým dnem**
- (74) Čermák a spol., Mgr. Ondřej Čerych, Elišky Peškové 735/15, Praha 5, 15000
-
- (51) *E04H 4/08* (2006.01)
E04H 4/14 (2006.01)
(11) 32563
(21) **2018-35623**
(22) 16.11.2018
(47) 07.02.2019
(73) PONTUS CZ s.r.o., Brno, Černá Pole, CZ
(72) Meca Martin Ing., Brno, Černá Pole, CZ
- (54) **Montážní systém pro spojování hliníkových profilů konstrukcí pro zastřešení bazénů a teras**
- (74) Kania, Sedlák, Smola, Ing. Jiří Malůšek, Mendlovo náměstí 157/1, Brno, Staré Brno, 60300
-
- (51) *E05B 85/24* (2014.01)
(11) 32558
(21) **2018-35679**
(22) 29.11.2018
(47) 07.02.2019
(73) BRANO a.s., Hradec nad Moravicí, CZ
(72) Prda Tomáš Ing., Hradec nad Moravicí, CZ
- (54) **Uzamykací člen zámku**

- (74) FISCHER & PARTNER IP s.r.o., Na Hrobcí 294/5, Praha 2, Nové Město, 12800
-
- (51) **E06B 9/386** (2006.01)
E06B 9/26 (2006.01)
- (11) 32573
(21) **2018-35539**
(22) 29.10.2018
(47) 07.02.2019
(73) ISOTRA a.s., Opava, Předměstí, CZ
(72) Blachut Bohumír Ing., Bolatice, Borová, CZ
Stavař Erich Ing., Bolatice, Borová, CZ
- (54) **Lamela, zejména pro horizontální exteriérové žaluzie, a žaluzie složená z těchto lamel**
- (74) Ing. Petr Soukup, tř. Svobody 43/39, Olomouc, 77900
-
- (51) **F16D 59/00** (2006.01)
F16D 59/02 (2006.01)
- (11) 32567
(21) **2018-35568**
(22) 05.10.2015
(47) 07.02.2019
(73) EM Brno s.r.o., Brno Židenice, CZ
(72) Urbánek Ladislav Ing., Nedvědice, CZ
- (54) **Pružinová brzda pro výtahové motory**
- (74) Ing. Vítězslav Žák, patentový zástupce, Ostopovická 4, Troubsko, 66441
-
- (51) **F16G 11/10** (2006.01)
A63B 29/04 (2006.01)
A63B 29/08 (2006.01)
A63B 29/00 (2006.01)
- (11) 32555
(21) **2018-35692**
(22) 03.12.2018
(47) 07.02.2019
(73) SINGING ROCK, s.r.o., Poniklá, CZ
(72) Horák Martin, Rokytnice nad Jizerou, CZ
- (54) **Lanová svěra**
- (74) Rott, Růžička & Guttman Patentové, známkové a advokátní kanceláře, Ing. Jiří Andera, Vinohradská 37/938, Praha 2, 12000
-
- (51) **F41H 11/08** (2006.01)
E01F 13/12 (2006.01)
- (11) 32554
(21) **2018-35693**
(22) 03.12.2018
(47) 07.02.2019
(73) DELTA ETS energo s.r.o., Brno, Královo Pole, CZ
(72) Pětroš Tomáš Ing., Ostrava, Plesná, CZ
Fládr Josef Ing., Ph.D., Kladno, CZ
Štoller Jiří Ing., Ph.D., Podolí, CZ
Maňas Pavel Doc. Ing., Ph.D., Brno, Bohunice, CZ
Adler Emil, Žďár nad Sázavou, Žďár nad Sázavou 2, CZ
- (54) **Bezpečnostní bariéra**
- (74) Patentová kancelář Ing. M. Buršík, Ing. Milan Buršík, Plzeňská 220/1924, Praha 5, 15000
-
- (51) **G01N 15/00** (2006.01)
G01N 33/24 (2006.01)
- (11) 32557
(21) **2018-35682**
(22) 30.11.2018
(47) 07.02.2019
(73) Česká zemědělská univerzita v Praze, Praha 6, Suchdol, CZ
(72) Pavlášek Jiří Ing., Ph.D., Strážov, CZ
Jačka Lukáš Ing., Ph.D., Praha 6, Suchdol, CZ
Kovář Martin Ing., Most, CZ
- (54) **Zařízení pro měření infiltrace**
- (74) HARBER IP s.r.o., Na bělidle 64/3, Praha 5, Smíchov, 15000
-
- (51) **G01N 21/25** (2006.01)
G01N 21/3559 (2014.01)
- (11) 32564
(21) **2018-35621**
(22) 16.11.2018
(47) 07.02.2019
- (73) Česká zemědělská univerzita v Praze, Praha 6, Suchdol, CZ
(72) Kroulík Milan doc. Ing., Ph.D., Voděřady, CZ
Sova Jan Ing., Kutná Hora, Žižkov, CZ
- (54) **Zařízení pro analýzu stresových faktorů u rostlin a sestava jej obsahující**
- (74) HARBER IP s.r.o., Na bělidle 64/3, Praha 5, Smíchov, 15000
-
- (51) **G01N 3/04** (2006.01)
- (11) 32543
(21) **2018-35396**
(22) 24.09.2018
(47) 06.02.2019
(73) České vysoké učení technické v Praze Univerzitní centrum energeticky efektivních budov, Buštěhrad, CZ
- (72) Hataj Martin Ing., Praha 6, Vokovice, CZ
Tyrová Monika Ing., Jáchymov, CZ
- (54) **Přípravek pro zkoušky jednotlivých spojů dřevěných konstrukcí a zkušební vzorek pro upínání do tohoto přípravku**
- (74) Ing. Hana Dušková, Na Kočově 180, Chotutice, 28103
-
- (51) **G01N 33/36** (2006.01)
G01N 3/32 (2006.01)
- (11) 32556
(21) **2018-35690**
(22) 03.12.2018
(47) 07.02.2019
(73) Technická univerzita v Liberci, Liberec, Liberec I-Staré Město, CZ
- (72) Zelová Katarína Ing., Ph.D., Podolie, 916 22, SK
Havelka Antonín doc. Ing., CSc., Liberec, Liberec I-Staré Město, CZ
Mádlová Jana Ing., Poděbrady, CZ
- (54) **Zařízení pro cyklické testování mačkovosti plošných textilií**
- (74) STRNAD Patentová a známková kancelář, Ing. Václav Strnad, Rychtářská 375/31, Liberec 14, Ruprechtice, 46014
-
- (51) **G01R 1/067** (2006.01)
G01R 1/07 (2006.01)
G01R 19/145 (2006.01)
G01R 19/165 (2006.01)
- (11) 32542
(21) **2018-35300**
(22) 30.08.2018
(47) 06.02.2019
(73) MEgA - Měřicí Energetické Aparáty, a.s., Česká, CZ
(72) Pospíchal Ladislav Ing., CSc., Brno, CZ
Strejček Miroslav, Stařeč, CZ
Kružík Zdeněk, Třebíč, CZ
- (54) **Zařízení k upevnění ohebného snímače proudu**
- (74) Ing. Libor Markes, patentový zástupce, Grohova 54, Brno, 60200
-
- (51) **G05B 17/00** (2006.01)
- (11) 32552
(21) **2018-35722**
(22) 10.12.2018
(47) 07.02.2019
(73) Watershield s.r.o., Klimkovice, CZ
(72) Diviš Zdeněk Ing., Žilina, SK
Otisk Jiří Ing., Mokré Lazce, CZ
- (54) **Zařízení pro ochranu objektu před únikem vody a/nebo plynu**
- (74) Patentový a známkový zástupce, Ing. Kateřina Gregorová, Jiráskovo náměstí 159/10, Ostrava, Moravská Ostrava, 70200
-
- (51) **G06K 19/06** (2006.01)
- (11) 32548
(21) **2018-35701**
(22) 05.12.2018
(47) 07.02.2019
(73) Univerzita Pardubice, Pardubice, Polabiny, CZ
Centrum organické chemie s.r.o., Rybitví, CZ
IQ Structures s.r.o., Husinec, Řež, CZ
OTK GROUP, a.s., Kolin, Kolin IV, CZ
- (72) Surový Tomáš Doc. Ing., Ph.D., Mostek, CZ
Surová Lucie Ing., Mostek, CZ
Kubáč Lubomír Ing., Ph.D., Rybitví, CZ
Jablonský Bohuslav Ing., Bohušovice nad Ohří, CZ
Beránek Jan Ing., Krabčice, CZ
Bourek Jan Ing., Ph.D., Sluštice, CZ

- (54) **Tištěný nevolatilní WORM paměťový element**
(74) PatentCentrum Sedlák & Partners s.r.o., Husova tř. 1847/5, České Budějovice, České Budějovice 3, 37001

Seznam majitelů zapsaných užitéch vzorů

(73)	(11)	(51)	(73)	(11)	(51)	
BERNDORF BÄDERBAU s.r.o., Bystřice, CZ	32547	E 04 H 4/06	(2006.01)	PONTUS CZ s.r.o., Brno, Černá Pole, CZ	32563 E 04 H 4/08	(2006.01)
BRANO a.s., Hradec nad Moravicí, CZ	32558	E 05 B 85/24	(2014.01)	Považská cementáreň, a.s., Ladce, SK	32549 C 04 B 18/06	(2006.01)
Centrum organické chemie s.r.o., Rybitví, CZ	32548	G 06 K 19/06	(2006.01)	Považská cementáreň, a.s., Ladce 01863, SK	32574 C 04 B 18/16	(2006.01)
COMTES FHT a.s., Dobřany, CZ	32546	C 22 C 38/02	(2006.01)	ROBOTSYSTEM, s.r.o., Ostrava - Moravská Ostrava, CZ	32536 B 60 P 3/00	(2006.01)
Česká zemědělská univerzita v Praze, Praha 6, Suchbát, CZ	32557	G 01 N 15/00	(2006.01)	ROBOTSYSTEM, s.r.o., Ostrava, Moravská Ostrava, CZ	32541 B 25 J 15/08	(2006.01)
Česká zemědělská univerzita v Praze, Praha 6, Suchbát, CZ	32564	G 01 N 21/25	(2006.01)	SINGING ROCK, s.r.o., Poniklá, CZ	32555 F 16 G 11/10	(2006.01)
České vysoké učení technické v Praze, Praha 6, Dejvice, CZ	32559	B 23 Q 17/22	(2006.01)	Technická univerzita v Liberci, Liberec, Liberec I-Staré Město, CZ	32556 G 01 N 33/36	(2006.01)
České vysoké učení technické v Praze Univerzitní centrum energeticky efektivních budov, Buštěhrad, CZ	32543	G 01 N 3/04	(2006.01)	Univerzita Pardubice, Pardubice, Polabiny, CZ	32548 G 06 K 19/06	(2006.01)
DELTA ETS energo s.r.o., Brno, Královo Pole, CZ	32554	F 41 H 11/08	(2006.01)	Urban Prostor s.r.o., Praha 2, Vinohrady, CZ	32560 A 63 C 11/02	(2006.01)
Drylock Technologies N.V., 9240 Zele, BE	32539	A 61 F 13/539	(2006.01)	ÚVJ Řež, a. s., Husinec - Řež, CZ	32562 C 10 L 3/08	(2006.01)
EM Brno s.r.o., Brno Židenice, CZ	32567	F 16 D 59/00	(2006.01)	VÚTS, a.s., Liberec, Liberec XI-Růžodol I, CZ	32540 D 03 D 11/00	(2006.01)
F I T E a.s., Ostrava, Mariánské Hory, CZ	32536	B 60 P 3/00	(2006.01)	Vysoká škola báňská – Technická univerzita Ostrava, Ostrava, Poruba, CZ	32553 C 04 B 18/08	(2006.01)
IQ Structures s.r.o., Husinec, Řež, CZ	32548	G 06 K 19/06	(2006.01)	Vysoké učení technické v Brně, Brno, CZ	32550 B 23 Q 15/12	(2006.01)
ISOTRA a.s., Opava, Předměstí, CZ	32573	E 06 B 9/386	(2006.01)	Výzkumný ústav pro hnědé uhlí a.s., Most, CZ	32551 B 05 B 1/14	(2006.01)
KORDÁRNA Plus a.s., Velká nad Veličkou, CZ	32538	D 03 D 47/23	(2006.01)	Výzkumný ústav rostlinné výroby, v. v. i., Praha 6, Ruzyně, CZ	32544 A 01 G 7/00	(2006.01)
Kovosvit MAS a.s., Sezimovo Ústí, CZ	32559	B 23 Q 17/22	(2006.01)	Watershield s.r.o., Klimkovice, CZ	32552 G 05 B 17/00	(2006.01)
Masarykova univerzita, Brno, Brno-město, CZ	32566	C 12 Q 1/32	(2006.01)	Zemědělský výzkum, spol. s r.o., Troubsko, CZ	32544 A 01 G 7/00	(2006.01)
Masarykův onkologický ústav, Brno, Staré Brno, CZ	32566	C 12 Q 1/32	(2006.01)	Altman Jakub, Neratovice, CZ	32565 A 47 L 25/00	(2006.01)
MEGA - Měřicí Energetické Aparáty, a.s., Česká, CZ	32542	G 01 R 1/067	(2006.01)	Čamek Adam, Praha, CZ	32545 A 01 G 9/02	(2018.01)
Mendelova univerzita v Brně, Brno, Černá Pole, CZ	32575	A 21 D 13/04	(2017.01)	Morávek Jan Ing., Litomyšl, CZ	32569 E 04 F 21/06	(2006.01)
mmcité 1 a.s., Bílovice, CZ	32572	B 62 H 3/00	(2006.01)	Morávek Jan Ing., Litomyšl, CZ	32570 E 04 F 21/06	(2006.01)
Moravskoslezský automobilový kláštr, z.s., Ostrava, Poruba, CZ	32546	C 22 C 38/02	(2006.01)	Morávek Jan Ing., Litomyšl, CZ	32571 E 04 F 21/20	(2006.01)
MORAVSKÝ VÝZKUM, s.r.o., Ostrava, Moravská Ostrava, CZ	32541	B 25 J 15/08	(2006.01)	Morávek Jan Mgr., Káraný, CZ	32571 E 04 F 21/20	(2006.01)
OTK GROUP, a.s., Kolín, Kolín IV, CZ	32548	G 06 K 19/06	(2006.01)	Procházka Petr Mgr., Lipník nad Bečvou, Lipník nad Bečvou I-Město, CZ	32537 A 41 B 11/02	(2006.01)
Plastika SV s.r.o., Zdounky, CZ	32568	E 01 F 9/669	(2016.01)	Shirinov Aleksandr, Praha 4, Kamýk, CZ	32561 B 26 B 21/28	(2006.01)

FG4Q

Zapsané průmyslové vzory - přehled podle čísel zápisu

V období uzávěrky tohoto čísla Věstníku zapsal Úřad průmyslového vlastnictví tyto průmyslové vzory:

(11)	(51)	(11)	(51)	(11)	(51)
37264	02-04	37268	10-04	37272	08-05
37265	16-06	37269	08-08	37273	08-05
37266	15-09	37270	07-05		
37267	08-04	37271	08-05		

FG4Q

Zapsané průmyslové vzory - přehled podle tříd

- (51) **02-04**
- (11) 37264
- (21) 2016-40786
- (22) 21.10.2016
- (15) 06.02.2019
- (54) **Obuv**
- (28) 2
- (73) DING Li s.r.o., Praha 5, CZ
- (72) Chen Jianxia, Praha 4, CZ
- (74) JUDr. Pavlína Vanická, advokát, Slezská 1357/1, Praha 2, Vinohrady, 12000



1.1



1.2



1.3



1.4



1.5



1.6



2.1



2.2



2.3



2.4



2.5



2.6

- (51) **07-05**
(11) 37270
(21) 2018-41221
(22) 13.06.2018
(15) 06.02.2019
(54) **Spona k sepnutí ponožek**
(28) 1
(73) Ryšavý Martin Bc., Pardubice, Bílé Předměstí, CZ
(72) Ryšavý Martin Bc., Pardubice, Bílé Předměstí, CZ

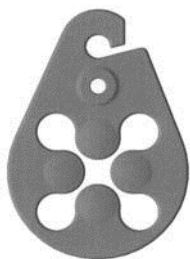

1.1

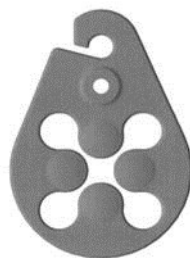

1.2

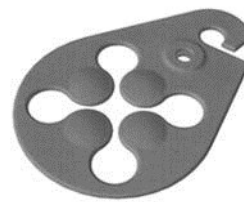

1.3



1.4

- (51) **08-04**
(11) 37267
(21) 2017-41074
(22) 06.11.2017
(15) 06.02.2019
(54) **Šroubovák s akumulátorovým pohonem**
(28) 1
(73) Západočeská univerzita v Plzni, Plzeň, CZ
(72) Šimon Michal doc. Ing., Ph.D., Přeštice, CZ
Bureš Marek Ing., Ph.D., Plzeň, CZ
Kopecký Martin Ing., Domažlice, CZ



1.1



1.2



1.3



1.4

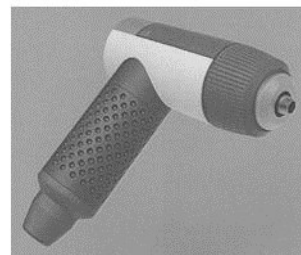

1.3

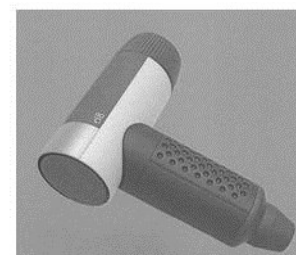

1.4

- (51) **08-05**
(11) 37271
(21) 2017-41075
(22) 06.11.2017
(15) 06.02.2019
(54) **Pneumatický rázový utahovák**
(28) 1
(73) Západočeská univerzita v Plzni, Plzeň, CZ
(72) Šimon Michal doc. Ing., Ph.D., Přeštice, CZ
Bureš Marek Ing., Ph.D., Plzeň, CZ
Kopecký Martin Ing., Domažlice, CZ

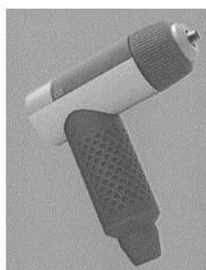

1.1

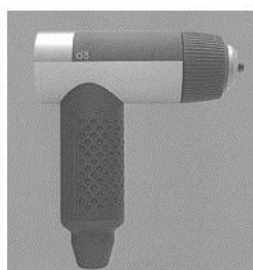

1.2

- (51) **08-05**
(11) 37272
(21) 2017-41085
(22) 21.11.2017
(15) 06.02.2019
(54) **Ruční bruska na pneumatický pohon**
(28) 1
(73) Západočeská univerzita v Plzni, Plzeň, CZ
(72) Šimon Michal Doc. Ing., Ph.D., Přeštice, CZ
Bureš Marek Ing., Ph.D., Plzeň, CZ
Kopecký Martin Ing., Domažlice, CZ

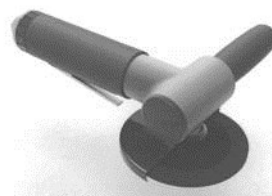

1.1



1.2

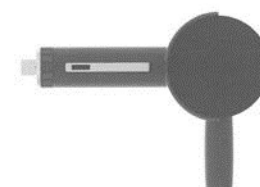

1.3



1.4



1.5



1.6

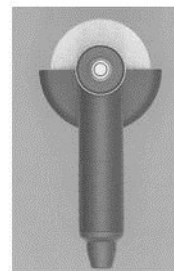

1.4

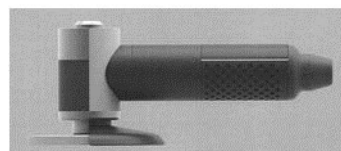

1.5

(51) **08-05**

(11) 37273

(21) 2017-41110

(22) 28.12.2017

(15) 06.02.2019

(54) **Ruční bruska na pneumatický pohon**

(28) 1

(73) Západočeská univerzita v Plzni, Plzeň, CZ

(72) Raška Pavel Ing., Ph.D., Plzeň, CZ

Kába Martin Ing., Plzeň, CZ

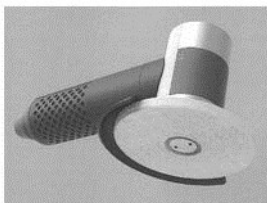

1.1

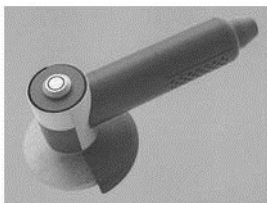

1.2

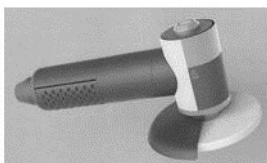

1.3

(51) **08-08**

(11) 37269

(21) 2018-41145

(22) 20.02.2018

(15) 06.02.2019

(54) **Spojovací díl podlahových profilů**

(28) 4

(73) VEZEKO s.r.o., Velké Meziříčí, CZ

(72) Večeřa Ludvík, Bory, CZ

(74) Jiří Bursa, Polní 4401/12, Jihlava, 58601

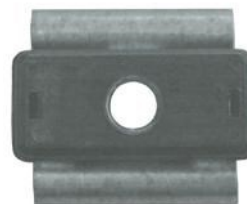

1.1



1.2



1.3



1.4

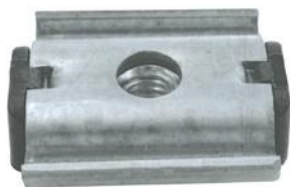

1.5



1.6



2.1



2.2



3.1



3.2



4.1



4.2

-
- (51) **10-04**
(11) 37268
(21) 2018-41136
(22) 07.02.2018
(15) 06.02.2019
(54) **Zařízení pro snímání osových sil v lanech**
(28) 1
(73) Vysoká škola báňská - Technická univerzita Ostrava, Ostrava, Poruba, CZ
(72) Hrabovský Leopold doc. Ing., Ph.D., Havířov, Šumbark, CZ

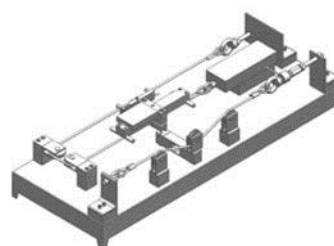

1.1

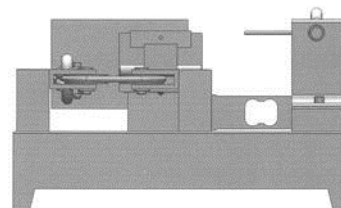

1.2

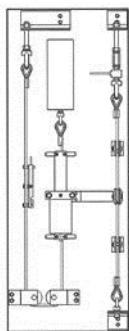

1.3

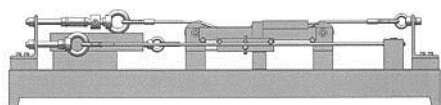

1.4

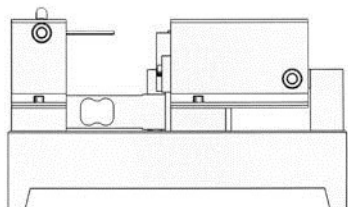

1.5

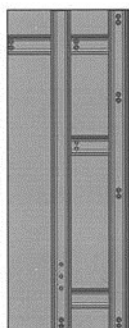

1.6

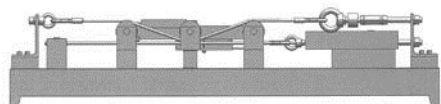

1.7



1.1

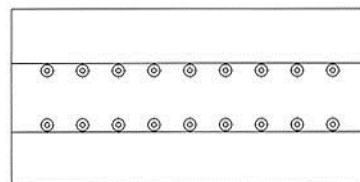

1.2

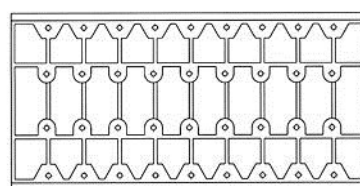

1.3

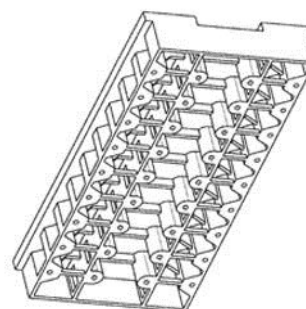

1.4

-
- (51) **16-06**
(11) 37265
(21) 2017-40979
(22) 04.07.2017
(15) 06.02.2019
(54) **Binokulární dalekohled**
(28) 1
(73) Meopta - optika, s.r.o., Přerov, Přerov I-Město, CZ
(72) Vaňková Jana, Přerov, Přerov I-Město, CZ
Verner Jakub, Rymice, CZ
(74) Halaxová & Halaxová TETRAPAT, RNDr. Zdeňka Halaxová, Jinonická
804/80, Praha 5, Košíře, 15800

-
- (51) **15-09**
(11) 37266
(21) 2017-41056
(22) 13.10.2017
(15) 06.02.2019
(54) **Lože frézovacího centra**
(28) 1
(73) Západočeská univerzita v Plzni, Plzeň, CZ
(72) Bernardin Petr Ing., Ph.D., Plzeň, CZ

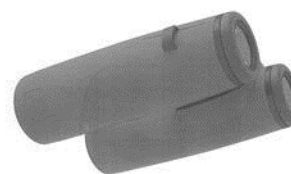

1.1



1.2

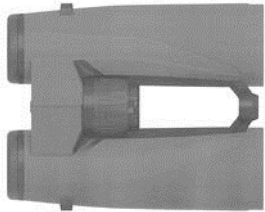

1.3

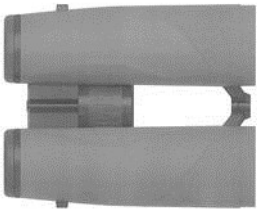

1.4

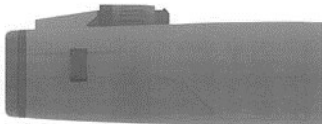

1.5



1.6



1.7

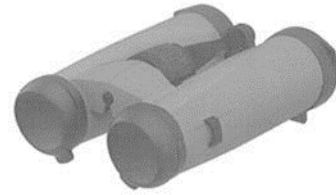

1.8

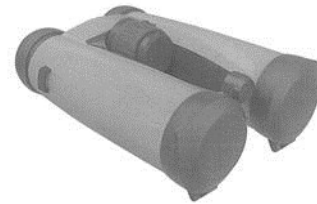

1.9

Seznam vlastníků zapsaných průmyslových vzorů

(73)	(11)	(51)	(73)	(11)	(51)
DING Li s.r.o., Praha 5, CZ	37264	02-04	Západočeská univerzita v Plzni, Plzeň, CZ	37266	15-09
Meopta - optika, s.r.o., Přerov, Přerov I- Město, CZ	37265	16-06	Západočeská univerzita v Plzni, Plzeň, CZ	37267	08-04
Ryšavý Martin Bc., Pardubice, Bílé Předměstí, CZ	37270	07-05	Západočeská univerzita v Plzni, Plzeň, CZ	37271	08-05
VEZEKO s.r.o., Velké Meziříčí, CZ	37269	08-08	Západočeská univerzita v Plzni, Plzeň, CZ	37272	08-05
Vysoká škola báňská - Technická univerzita Ostrava, Ostrava, Poruba, CZ	37268	10-04			
Západočeská univerzita v Plzni, Plzeň, CZ	37273	08-05			

Dodatková ochranná osvědčení pro léčiva a pro přípravky na ochranu rostlin

Udělení osvědčení

(73) Imclone LLC, New York, NY 10014, US
(68) 1916001
(11) 1916001/406
(54) **Lidské protilátky specifické pro KDR a jejich použití**
(92) EU/1/14/957, 23.12.2014
(93) EU/1/14/957, 23.12.2014, EU
(95) **Cyramza - ramucirumab, léčivý přípravek**
(94) 04.03.2028

(73) Dong-A ST Co., Ltd., Seoul, KR
(68) 1699784
(11) 1699784/424
(54) **Deriváty oxazolidinonu a způsob jejich přípravy**
(92) EU/1/15/991, 25.03.2015
(93) EU/1/15/991, 25.03.2015, EU
(95) **Sivextro- tedizolid fosfát, léčivý přípravek**
(94) 17.12.2029

Úřední rozhodnutí a oznámení

MK4A, MK4F

Zánik patentů a autorských osvědčení uplynutím doby platnosti

(11)	(21)	Int.Cl/(51)	(11)	(21)	Int.Cl/(51)
291704	2000-2891	8/A01P 7/00	299360	1999-478	8/C03B 5/225
294777	1999-442	8/B60H 1/24	302080	2000-3066	8/A01N 51/00
298434	1999-474	8/D04B 9/46			

MK1K

Zániky užitných vzorů uplynutím doby platnosti

(11)	(21)	(51)	(11)	(21)	(51)	(11)	(21)	(51)
19431	2009-20839	B21D 43/00	(2006.01)	19693	2009-20835	B07B 15/00	(2006.01)	
19453	2009-20845	H02M 7/00	(2006.01)	19694	2009-20848	H01H 85/045	(2006.01)	
19455	2009-20850	E01B 7/00	(2006.01)	19835	2009-20834	B66F 9/06	(2006.01)	
19477	2009-20849	H01H 85/11	(2006.01)	19967	2009-20831	F16C 33/12	(2006.01)	
19478	2009-20851	F16B 37/16	(2006.01)	20068	2009-20830	F04D 29/18	(2006.01)	
19523	2009-20838	E04H 12/08	(2006.01)	20833	2009-20855	A23L 1/05	(2006.01)	
19570	2009-20842	B65G 15/00	(2006.01)	21112	2009-20856	A61Q 19/00	(2006.01)	

MK4Q

Zániky práva ze zapsaných průmyslových vzorů uplynutím doby ochrany

(11)	(21)	Int.Cl/(51)	(11)	(21)	Int.Cl/(51)
28486	1998-31079	7/13-03	34520	2008-37506	9/09-05
32053	2003-34794	8/09-01	36067	2013-39640	10/11-02
32122	2003-34802	8/23-03	36075	2013-39635	10/10-04
32123	2003-34803	8/23-03	36076	2013-39641	9/10-04
32131	2003-34770	8/09-08	36158	2013-39633	9/14-02
32142	2003-34791	8/25-02	36252	2013-39637	9/03-01
34333	2008-37499	8/06-01	36253	2013-39644	9/12-05
34334	2008-37501	8/06-01			

Zápisy licenčních smluv do patentového rejstříku pro nabyvatele

(11) 307307		Druh licence: výlučná
(73) Univerzita Tomáše Bati ve Zlíně, Zlín, CZ		Datum uzavření smlouvy: 02.10.2018
Nabyvatel: Siemens, s.r.o., Siemensova 2715/1, Praha 5, Stodůlky, 15500, CZ		Datum zápisu smlouvy: 06.02.2019

ND1K

První prodloužení doby platnosti užitných vzorů

(51) B62D 49/00	(2006.01)	(51) A63F 9/12	(2006.01)
(11) 27935		A63H 33/06	(2006.01)
(21) 2015-30658		(11) 28122	
(22) 30.01.2015		(21) 2015-30779	
(73) Tribula Rastislav Ing., Ph.D., Žilina 01001, SK		(22) 23.02.2015	
(54) Malotraktor		(73) KOSÁČCI - hračky, které letí, s.r.o., Spojil, CZ	
		(54) Vzdělávací hra a/nebo stavebnice	
(51) F28D 7/02	(2006.01)	(51) C12N 1/20	(2006.01)
(11) 27987		C12R 1/41	(2006.01)
(21) 2015-30694		A01N 63/00	(2006.01)
(22) 04.02.2015		(11) 28125	
(73) ASIO, spol. s r.o., Brno, CZ		(21) 2015-30800	
(54) Zařízení pro recyklaci tepelné energie z šedých vod		(22) 27.02.2015	
		(73) Výzkumný ústav rostlinné výroby, v. v. i., Praha 6 - Ruzyně, CZ	
		(54) Tekutý inokulační přípravek obsahující hlízkové bakterie pro snadnou inokulaci osiva luskovin	

(51) F22B 1/30	(2006.01)	(51) G01B 3/14	(2006.01)
(11) 28405		G01B 5/20	(2006.01)
(21) 2015-31100		G01B 5/28	(2006.01)
(22) 19.05.2015		G01B 5/02	(2006.01)
(73) Auxilien, a. s., organizační zložka SR, Žilina, SK		(11) 28588	
(54) Elektroodvzdušňovač s širokým rozsahem regulace výkonu		(21) 2015-30759	
(51) A61L 31/12	(2006.01)	(22) 18.02.2015	
A61L 31/16	(2006.01)	(73) MODELÁRNA LIAZ spol. s r.o., Liberec XXV -Vesec, CZ	
A61L 17/12	(2006.01)	(54) Rám měřicího přípravku, především pro automobilový průmysl	
A61L 17/10	(2006.01)	(51) A61M 5/00	(2006.01)
A61L 17/08	(2006.01)	A61M 5/32	(2006.01)
B82Y 5/00	(2011.01)	A61M 5/145	(2006.01)
B82Y 30/00	(2011.01)	(11) 29470	
(11) 28419		(21) 2015-30692	
(21) 2015-30685		(22) 04.02.2015	
(22) 04.02.2015		(73) ChemProtect SK s.r.o., 039 01 Turčianske Teplice, SK	
(73) Fakultní nemocnice v Motole, Praha 5, CZ		(54) Autoinjektor	
Ústav experimentální medicíny AV ČR, v. v. i., Praha 4 Krč, CZ		(51) G01B 21/20	(2006.01)
Student Science, s.r.o., Horní Podluží, CZ		G01B 3/14	(2006.01)
(54) Kompozitní chirurgická síť s nanovláknennou vrstvou		(11) 29583	
		(21) 2015-30758	
		(22) 18.02.2015	
		(73) MODELÁRNA LIAZ spol. s r.o., Liberec XXV- Vestec, CZ	
		(54) Kontrolní přípravek pro kontrolu zakřivení vnitřního obkladového panelu stropu automobilu	

ND1K

Druhé prodloužení doby platnosti užitéch vzorů

(51) F16B 2/04	(2006.01)	(51) A61K 38/18	(2006.01)
F16B 7/18	(2006.01)	A61K 38/00	(2006.01)
F16B 7/00	(2006.01)	A23L 1/00	(2006.01)
(11) 23495		C07K 14/00	(2006.01)
(21) 2012-25577		C07K 14/435	(2006.01)
(22) 03.02.2012		A23L 33/00	(2016.01)
(73) Alca plast, s.r.o., Praha 1, Nové Město, CZ		(11) 23745	
(54) Rámová spojka		(21) 2012-25837	
(51) E03C 1/12	(2006.01)	(22) 29.03.2012	
E03F 5/04	(2006.01)	(73) Eliašová Erika MVDr., Nitra, SK	
(11) 23667		Eliaš Daniel MVDr. Ph.D., Nitra, SK	
(21) 2012-25678		(54) Bioaktivní regenerační směs na výrobu výživového přípravku	
(22) 28.02.2012		(51) H02B 1/015	(2006.01)
(73) Alca plast, s.r.o., Praha 1, Nové Město, CZ		H02B 1/14	(2006.01)
(54) Rohový odtokový žlab		H02B 1/26	(2006.01)
(51) E06B 9/386	(2006.01)	(11) 23791	
E06B 9/38	(2006.01)	(21) 2012-25717	
E06B 9/28	(2006.01)	(22) 07.03.2012	
(11) 23730		(73) OEZ s.r.o., Letohrad, CZ	
(21) 2012-25585		(54) Rychlouzávěr, zvláště pro upnutí čelní desky k rámu skříně rozvaděče s elektrickými přístroji	
(22) 06.02.2012		(51) B43K 29/02	(2006.01)
(73) ISOTRA a.s., Opava, CZ		B43K 19/02	(2006.01)
(54) Lamela, zejména pro horizontální exteriérové žaluzie		(11) 24100	
		(21) 2012-25845	
		(22) 30.03.2012	
		(73) KOH-I-NOOR HARDTMUTH a.s., České Budějovice, CZ	
		(54) Psací a kreslicí prostředek	

ND4Q

První obnovy doby ochrany průmyslových vzorů

- (51) 25-03
- (11) 36262
- (21) 2013-39784
- (22) 19.03.2014
- (54) Stánek

ND4Q

Druhé obnovy doby ochrany průmyslových vzorů

- (51) 09-05
- (11) 34617
- (21) 2009-37657
- (22) 05.02.2009
- (54) Obal a nástřih obalů na potraviny

- (51) 19-08
- (11) 34769
- (21) 2009-37877
- (22) 02.09.2009
- (54) Etiketa potravinového obalu

PD4A

Převod práv a ostatní změny majitelů patentů

- (11) 302147
- (21) 2000-3485
- (73) Correvio International Sàrl, Vancouver, B.C. B6S 2L2, CA

- (11) 305819
- (21) 2003-3184
- (73) Emergent Product Development Gaithersburg, Inc., Gaithersburg, 20879, MD, US

- (11) 302147
- (21) 2000-3485
- (73) Cardiome Pharma Corp., Vancouver, B.C. B6S 2L2, CA

- (11) 306165
- (21) 2014-894
- (73) ELEKTROTECHNIKA, a.s., Praha 9, CZ

- (11) 302147
- (21) 2000-3485
- (73) Correvio Canada Corp., Vancouver, B.C. B6S 2L2, CA

PD1K

Převod práv a ostatní změny majitelů užitných vzorů

- (11) 21168
- (21) 2009-21703
- (73) WASTECH a.s., Praha 10, Záběhlice, CZ

- (11) 28421
- (21) 2015-30812
- (73) ZOXCALL a.s., Praha 1, Nové Město, CZ

- (11) 23731
- (21) 2012-25672
- (73) Výzkumný ústav potravinářský Praha, v. v. i., Praha 15, Hostivař, CZ

PD4Q

Převod práv a ostatní změny vlastníků průmyslových vzorů

- (11) 34372
- (21) 2008-37512
- (73) Kadlec Martin, Svojetice, CZ

- (11) 36575
- (21) 2014-39878
- (73) Material & Technology s.r.o., Dobruška, CZ

Zamítnuté a částečně zamítnuté přihlášky ochranných známek před zveřejněním

Kapitola obsahuje údaje o rozhodnutích o přihláškách ochranných známek, u kterých byly na základě provedeného věcného průzkumu shledány Úřadem důvody pro zamítnutí přihlášky ochranné známky podle ustanovení § 4 nebo 6 zákona č. 441/2003 Sb. Na základě toho Úřad vydal rozhodnutí o zamítnutí přihlášky podle ustanovení § 22 zákona č. 441/2003 Sb., a to pro celý seznam výrobků a služeb nebo pro jeho část. Údaje o výsledku rozhodnutí (zamítnutí přihlášky, částečně zamítnutí přihlášky) jsou uvedeny jako datum právní moci rozhodnutí/výsledek rozhodnutí.

(210) **O-540372**
(540)



08.02.2019/NABYTÍ P.M. - ZAMÍTNUTÍ PŘIHLÁŠKY

(210) **O-540448**
(540)

Kongres medicínského práva

18.01.2019/NABYTÍ P.M. - ZAMÍTNUTÍ PŘIHLÁŠKY

(210) **O-548060**
(540)

1. psychiatrická kancelář

09.02.2019/NABYTÍ P.M. - ZAMÍTNUTÍ PŘIHLÁŠKY

(210) **O-548664**
(540)



08.02.2019/NABYTÍ P.M. - ZAMÍTNUTÍ PŘIHLÁŠKY

(210) **O-548833**

(540) **TĚŠÍNSKÉ JATKY HOLDING**

05.02.2019/NABYTÍ P.M. - ZAMÍTNUTÍ PŘIHLÁŠKY

(210) **O-549672**

(540)

Dvojitá výzva

09.02.2019/NABYTÍ P.M. - ZAMÍTNUTÍ PŘIHLÁŠKY

(210) **O-549791**

(540)



06.02.2019/NABYTÍ P.M. - ZAMÍTNUTÍ PŘIHLÁŠKY

Zveřejněné přihlášky ochranných známek

- (210) **O-474455**
(220) 18.02.2010
(320) 18.02.2010
(511) 6, 11, 17, 19, 20, 21, 27, 35, 37, 40, 42
(540)

INDECO

- (510) (6) obecné kovy a jejich slitiny, jako surový materiál nebo polotovary, kovové stavební materiály, kovové stavební materiály přenosné, kovové kabely a dráty neelektrické, kovové potřeby zámečnické a klempířské zařazené v této třídě, kovové výrobky, které nejsou uvedeny v jiných třídách, kovové funkční nábytkové doplňky, zejména kovové drátěné koše, kovové věšáky na kravaty a pásy, kovové šatní věšáky, kovové teleskopické police, kovový držák hadic od vysavače, kovové sklopné šatní tyče, madla (kovová), nábytkové kování (kovové), kovové držáky, kovový adaptér na výsuvné doplňky, kovové sklopné šatní tyče, další kovové doplňky skříní, kuchyňského a dalšího nábytku, cylindrické vložky, klíče, dveře (kovové), dveřní kliky, dveřní kování, okenní kování, bezpečnostní kování, interiérové kování, zámky (kovové), zejména visací a zadlabací, s výjimkou elektrických, zavírače dveří (neelektrické), poštovní schránky (kovové), schránky (bezpečnostní), příruční pokladničky (kovové), schránky na klíče (kovové), dveřní a okenní zarážky (kovové), domovní čísla (kovová), stavěče dveří v rámci této třídy, bezpečnostní řetězy (kovové), čísla a písmena z obecných kovů, s výjimkou tiskařského písma, kroužky na klíče z obecných kovů, dveřní rámy, dveřní uzávěry, s výjimkou elektrických, dveřní zarážky a zástrčky, klepadla na dveře, vše z kovu, panty, závěsy (kovové), otevírače dveří s výjimkou elektrických, výplně dveří kovové, zámky pro brašny a tašky (kovové), kontejnerové zámky (kovové), dráty pro antény, dráty železné, dráty z obecných kovů, spojky a přichytky kovové pro kabely a roury, železářské zboží, jako jsou panely, desky, pláty, folie, plechy, trubky, roury, potrubí, lišty, latě, sloupy, trámy, traverzy, příčky, překlady, tyče, výztuhy, výplně, dráty, pletiva, řetězy, háky, háčky, skoby, hřebíky, šrouby a matice, nýty, kroužky, kovové konstrukce stavební, včetně přenosných, formy na lisování plastů (kovové), alpaka (nové stříbro), bronz, cín, ferochrom (slitina železa a chromu), feromolybden, ferosilicium, ferotitan, ferowolfram, hafnium (kov), germanium, glucinium, hořčík (magnesium), chrom, indium, kadmium, kobalt (surovina), limonit (železná ruda), měď, mosaz, nikl, niklová mosaz, niob, ocel, olovo, rudy kovové, rudy železné, tantal, titan, vanad, wolfram, zinek, zirkonium, železo, stavební kování, vložky kovové, podlahy a podlahové hmoty kovové, obložení stěn a zdí, lišty a rohy pro lemování podlah (kovové), prahy dveřní kovové, kovové krovky, střešní krytiny (kovové), stropní desky (kovové), kovové konstrukce pro bazény, kovové konstrukce pro skleníky, kovové okenní rámy, křídlová okna (vyhlídky), (kovová), okenice (kovové), markýzy (kovové), okapní žlaby (kovové), okapové roury (kovové), okapy - žlaby (kovové), rolety vnější (kovové), vnější i vnitřní žaluzie (kovové), balicí fólie (kovové), barely (kovové), bedny (kovové), číslice a písmena z obecných kovů, s výjimkou tiskařského písma, domovní zvonky, s výjimkou elektrických, dopravní značky (kovové), s výjimkou světelných a mechanických, držadla (kovová), kladky (kovové), jiné než pro stroje, kolečka (kovová), kování pro nábytek (kovové), kovové barely, kovové nádoby na skladování a přepravu, kovové nádoby na stlačený plyn nebo zkapalněný vzduch, krabice z obecných kovů, lešení (kovová), mříže kovové, pouzdra z obecných kovů, schodiště kovová, schodišťové stupně (kovové), silniční svodidla (kovová), sochy a sošky z obecných kovů, tyče pro kovové zábradlí, vrata (kovová), zábradlí (kovová), jako části schodišť, žebříky (kovové), pokladny bezpečnostní; (11) zařízení osvětlovací, topná, krby, přístroje a zařízení pro vaření, chlazení, sušení, větrání, zařízení klimatizační, pro čištění a úpravu vzduchu, pro rozvod vody, pro čištění a úpravu vody, zařízení sanitární včetně klimatizačních, výměníky tepla, kamna, pece a sporáky na tuhá, kapalná a plynová paliva a na elektrický proud a jejich součástí a příslušenství, přístroje pro pečení, opékání, grilování a příslušenství, zahradní grily, mikrovlnná zařízení, elektrické topné, chladicí a větrací

systemy, osvětlení stavebního lešení a výkopů, přístroje a zařízení pro ohřívání vzduchu nebo zařízení pro úpravu vzduchu, zařízení pro rozvod vody, topení, výrobu páry, digestoře, přístroje pro topení a větrání skleníků, zařízení na sušení krmiva, solární tepelné akumulátory -kolektory, lampová svítidla a lampióny, zahradní lampy a lampy pro osvětlování rostlin, lampy germicidní - ničící bakterie, kapesní svítilny, přístroje a zařízení pro chlorování bazénů, na úpravu, víření a ohřívání vody, zejména zásobníky a průtokové ohřivače vody, svítidla všeho druhu, vanové a sprchové kabiny, vybavení koupelen, saunové zařízení, solária, zařízení proti oslnění, lampy, žárovky, reflektory, osvětlovací přístroje a zařízení, vntlačné přístroje, zařízení na odmlžování a rozmrazování oken, kompresory jako nedílné součásti topných a klimatizačních zařízení, lednice, mrazáky, noční lampičky, bezpečnostní zařízení pro plynové nebo vodovodní zařízení a potrubí, grily, hořáky, hydranty, přístroje na výrobu páry; (17) polotovary z plastických hmot ve tvaru fólií, desek, tyčí a podobně, pěnové materiály na bázi gumy a plastických hmot, těsnicí hmoty a tmely, tepelné, elektrické a zvukové ucpávky a izolace, izolační nátěry, osinek, slída a výrobky z osinek a slidy, hadice s výjimkou kovových, materiály těsnící, ucpávací, izolační, azbest, celulóza (acetát) jako polotovar, dráty (svařovací) z umělých hmot, formy z ebonitu, ebonit (tvrdá pryž), guma, izolační laky, nátěry, tkaniny (izolační), kaučuk syntetický, gumové obaly, objímky na potrubí nekovové, izolační pásy, izolační plst, skleněná vlna, umělé hmoty jako polotovary, zvukové izolační materiály, zábrany volné proti znečištění, plastové a pryžové výlisky pro různá odvětví průmyslu, dielektrika, umělé hmoty nebo polozpracované pěny jako filtrační, spojovací nebo izolační hmoty, fólie izolační, viskóзовé, z regenerované celulózy a z dalších umělých hmot, kromě fólií na balení, guma, gutaperča, azbest, kaučuk, minerální vlna, pryskyřice akrylátové nebo syntetické, slída, vulkánfibr, vše jako surovina nebo polotovar, lepicí pásy kromě pásek pro léčebné účely, pro kancelářské účely a pro použití v domácnosti, gumové nárazníky na tlumení nárazů, nitě z umělých hmot, kromě nití k textilním účelům, těsnění, podklady, výplně z materiálů spadajících do této třídy, zvukově-izolační materiály a další izolační materiály spadající do této třídy; (19) stavební materiál včetně polozpracovaného řeziva, trámy, prkna, dřevěné panely, překližka, kompozitní stavební materiály na bázi dřeva a jiných materiálů, cihly, skleněné cihly, tvárnice, dlaždice, obkladačky, překlady, dehtová krycí lepenka, podlahové krytiny stavebního charakteru, přírodní a umělé kámen, cement, vápno, pojiva pro stavební účely, malta, sádra, šterk, kameninové a cementové roury, stavební materiál pro stavbu cest, asfalt, smola, živec, přenosné domy, kamenné pomníky, krby, stavební materiály nekovové - surové nebo polozpracované a nekovové stavební výrobky a konstrukce obsažené ve třídě 19, neohebné trubky nekovové pro stavebnictví, přenosné konstrukce nekovové, beton, břidlice, cement a cementové desky, cihly, lepenka dehtovaná a pro stavební účely, nekovové dlaždice na podlahy, na stěny a pro stavebnictví, stavební dřevo, nekovové dveře, geotextilie, stavební kámen, kamenina pro stavebnictví, nekovové konstrukce, střešní krokve a krytiny, křemenný písek, latě, lemování střeš nekovové, nekovová lešení, lišty nekovové, malta, též suché maltové směsi, malta stavební, mozaiky pro stavebnictví, mramor, nátěrové hmoty pro stavebnictví, nekovové nosníky, nekovové obklady, nekovové obklady stěn a zdí, obklady vinylové, nekovová obložení ve stavebnictví, obložení dřevěná, parkety, ohnivzdorné cementové ochranné vrstvy, nekovové okenice, nekovová dveřní okénka, nekovové rámy, nekovové okenní rámy, omítky, též sanační a strukturální omítky, omítkové směsi i hotové, zateplené omítky, opuka, nekovové stavební panely, nekovové pláště budov, papír pro stavebnictví, nekovové ploty, plst pro stavební účely, parketové podlahy, vlisy u podlah, podlahy nekovové, též lité, prkna, nekovové překlady okenní a dveřní, překližka, nekovové příčky, rákos pro stavební účely, venkovní rolety kromě kovových a textilních, řezivo, nekovové římsy a lišty pro římsy, sádra, sádrové bloky, sádrokartony, sádrovec, nekovová schodiště, nekovové schody a stupně, stavební sklo, sklo izolační pro stavby, mozaikové sklo, sklo okenní kromě skel pro automobily, tabulové sklo pro stavby, nekovové přenosné stavby, nekovové stavební hmoty, nekovové stropy, struska jako stavební hmota, šindele, škvára, šterk i drcený, střešní nekovové tašky, nekovové trámy, nekovové drenážní trubky, kameninové trubky, nekovové trubky, tvárnice, úzlabí střeš nekovová, vápenc, materiály na stavbu a pokryv či potahy vozovky, nekovové výtuže pro stavebnictví, nekovové zárubné dveří, nekovové okapní žlaby, žáruvzdorné materiály, směla, asfalt, nekovové pomníky; (20) nábytek včetně kovového a kempinkového nábytku, broušená skla jako součástí nábytku, broušená zrcadla, rámy, výrobky ze dřeva, korku, rákosu, třtiny, vrbového proutí, rohoviny, kosti, slonoviny, kostic, želvoviny, jantaru, perleti, mořské pěny, buničiny, pokud nejsou zařazeny v jiných třídách, výrobky z plastických hmot, pokud nejsou zařazeny v jiných

třídách, ložní potřeby, matrace, žíněnky, podhlavníky a podobně, nábytek (bytové zařízení), sedadla, lůžka, lehátka, stoly, křesla, židle, postele, výrobky ze dřeva, korku, rákosu, třtiny, vrbového proutí, rohoviny, kosti, slonoviny, kostic, želoviny, jantaru, perleti, mošské pěny, buničiny, pokud nejsou zařazeny v jiných třídách, kování na okna (nekovové), křesla, stoly na květiny, lišty u nábytku z umělých hmot, školní nábytek, nábytkové police, police do registračních skříní, rámy, bambusové závěsy, barely (nekovové), bedky (nekovové), bedny (nekovové), bidla nekovová, boudy, pelechy, hnízda pro domácí zvířata, stojany na časopisy, části nábytku ze dřeva, čepy (nekovové), čísla domovní kromě kovových a svíticích, dávkovače ručníků, upevněné, (nekovové), dekorální předměty (přenosné), desky (stolní), desky k vystavování zboží, desky pod psací stroje, stojany na deštníky, držáky na kartáče, držáky na noviny, držáky na záclony a závěsy, kromě držáků z textilních materiálů, dřevěné rolety, dvířka k nábytku, fitinky na rakve (nekovové), gauče, háčky na oděvy (nekovové), háčky na záclony, háky k věšákům (nekovové), skříňky na hračky, chodítka dětská, věšáky na kabáty, kancelářský nábytek, kartotéky (nábytek), kazety na šperky, kromě kazet z drahých kovů, tabule s háčky na zavěšení klíčů, stojany na klobouky, sloupky na drápání pro kočky, kolébky, kolečka k nábytku nekovová, komody kontejnery (nekovové), kontejnery přepravní (nekovové), konzole na záclony a závěsy, ozdobné závěsy z korálků, koše, košíky (nekovové), krabice ze dřeva nebo z umělých hmot, kryty ochranné proti záru pro domácnost, křesla kadeřnická, podstavce na květináče, stojany na lahve, lavičky (nábytek), lávky (nekovové), lehátka skládací, lékárníčky, lenošky, lištové rolety vnitřní, žaluzie, lůžka vodní, lůžkoviny (s výjimkou ložního prádla), mechanoterapeutická lůžka, stoly na masáže, matrace, matrace nafukovací, kromě matrací k léčebným účelům, stojany na odkapávání nádobí, obaly ochranné na oděvy, obložení nábytku (nekovové), ramínka na oděvy, ohrádky pro děti, opěrky na hlavu (u nábytku), ošatky, ozdoby nástěnné (bytové zařízení), ozdoby pohyblivé (ozdobné pohyblivé před mety vydávající zvuky, zpravidla zvonečky nebo tyčinky), ozdoby z umělých hmot pro potraviny, palety (nakládací, nekovové), palety na manipulaci se zbožím (nekovové), paravány (nábytek), pelesti postelí dřevěné, stoly pojízdné pro počítače, podhlavníky, podnožky, podušky, podušky nafukovací, kromě podušek k léčebným účelům, pohovky, pohovky čalouněné s podnožkou police, police na knihy, polštáře pro domácí zvířata, poštovní schránky, kromě zděných a kovových, poutače ze dřeva nebo z umělých hmot, prádelníky (se zásuvkami), prkénka na krájení a sekání masa, proutěné zboží, přiborníky psací stoly, pultičky, pulty, rakve, rámy (na obrazy), rámy na vysívání, rátan, regály, registratury, reklamní předměty nafukovací, sekretáře, servírovací stoly pojízdné, schody (stupně, nekovové), schůdky pohyblivé pro nastupování cestujících (nekovové), stříbřené sklo (pro výrobu zrcadel), skříně, skříňky na jídlo (spížky, nekovové), sláma pletená (s výjimkou rohoží), sofa, spací pytle na kempování, stojany na střelné zbraně, stoly odkládací, stoly toaletní, stoly rýsovací, stoly pracovní, stoly zámečnické (nekovové), šoupátka nekovová (kromě šoupátek jako součástí strojů), špalky na krájení a sekání masa (pro řezníky), štítiky (identifikační, nekovové), štíty (vývěsní) ze dřeva nebo umělých hmot, tabule vývěsní, truhlářské umělecké výrobky, truhly (nekovové), tyčky k rostlinám, umělecká díla ze dřeva, vosku, sádry nebo umělých hmot, umělecké truhlářské výrobky, urny pohřební, váhy na nošení břemen, vějíře, vitřiny (nábytek), vycpaná zvířata, zámky (kromě kovových a elektrických), zástěny, zástěny ochranné u topenišť pro domácnost, zásuvky, zrcadla, desky skleněné pro zrcadla, žebříky ze dřeva nebo z umělých hmot, žerdě (vlajkové), židle vysoké pro děti; (21) drobné nářadí, náčiní a nádoby pro domácnost a kuchyni z obecných kovů, dřeva, kameniny, porcelánu, skla a umělých hmot, mycí houby a jiné toaletní a kuchyňské náčiní zařazené ve tř. 21, skleněné, kameninové a porcelánové zboží okrasného charakteru, malé ruční kuchyňské přístroje bez elektrického pohonu, náčiní a nádoby pro domácnost nebo kuchyň, nádoby (spadající do této třídy, kromě nádob z drahých kovů), sklo a skleněné zboží, porcelánové a kameninové, zejména suvenýry a miniatury, sklenice, číše, skleničky, jídelní, kávové a čajové servisy, mísy, tácy, talíře, talířky, džbány, džbány, vázy, vázičky, lahve, sklo surové nebo polozpracované jako upomínkové předměty, lahvičky, dárkové předměty ze skla a keramiky, upomínkové předměty a výrobky ze skla, porcelánu, kameniny a plastických hmot, které nejsou zahrnuty v jiných třídách včetně keramických miniatur, a další umělecké a upomínkové předměty v rámci této třídy, toaletní kuřáky, talíře, sklenice na pití, rohy na pití, poháry, porcelán, otvíráky na lahve, vybavení koupelen, jmenovitě držáky mýdla, misky na mýdlo, nádoby na mýdlo, držáky na zubní kartáčky, věšáky na ručníky, držáky sklenic, kulaté věšáky na ručníky, vanová madla, držáky ručníků, háčky na ručníky, držáky na papírové role, soupravy kartáčů, skládající se z čistící štětky a stojanu pro ní, nožní opery, sklápovací sedadla, police na ručníky pro hosty, koše na ručníky pro hosty, sklo tabulové (surovina), láhve, hřebeny a mycí houby, kartáče, čistící

prostředky, hmečky, nádoby na pití, čajové konvice neelektrické nikoliv z drahých kovů, schránky na pečivo, soupravy kuchyňského nádobí, kuchyňské hrnce, kotlíky, soupravy kořenek, solničky, slánky, pepřenky, mlýnky na pepř, kalíšky na vejce, lžice, květináče, krabice na jídlo, stojánky na jídelní listy, pokladničky na peníze; (27) koberce, běhouny, rohožky, rohože, linoleum a jiné obklady podlah, tapety na stěny, jiné zboží sloužící jako povrch podlahy, zejména pásové nebo plátové povrchy podlahy z umělé hmoty nebo gumy, předložky, kobercové podlahy, kobercové dlaždice, předložky okolo postelí, tapety (s výjimkou látkových tapet), čalouny nástěnné, s výjimkou textilních, krytina podlahová vinylová, protiskluzové a rákosové rohože, tělocvičné žíněnky, umělé trávníky; (35) zprostředkování v oblasti obchodu s výrobky ve třídách 1 - 34, obchodní administrativní, obchodní poradenství, propagace a reklama v oblasti nábytku a bytových interiérů, marketing, obstaravatelská a zprostředkovatelská služba v rámci propagace, reklamy, obchodní činnosti a kancelářských prací, účetnictví, zpracování počítačových dat a spravování databází, marketingové služby v oblasti správy nemovitostí, logistiky, obchodní administrativní a kancelářské práce, aranžérství a průzkum trhu v souvislosti s uvedenými výrobky a službami pro jiné firmy a zákazníky, rozesílání prospektů, pořizování informačních tiskovin, účetní služby, poradenské komerční služby, inzertní činnost, poskytování pomoci při provozu obchodu, včetně zprostředkování obchodních a souvisejících obchodně personálních záležitostí, kontrola, vedení, vypracování statistických přehledů, poradenství v oblasti organizace a ekonomiky podnikání, poradenské služby při výběru zaměstnání, organizování výstav a veletrhů k reklamním a obchodním účelům, provádění aukcí a dražeb, pronájem kancelářských strojů a zařízení, distribuce zboží k reklamním účelům, vykonávání administrativních prací pomocí výpočetní techniky, zprostředkování nákupu a prodeje v oblasti výpočetní techniky (hardware i software), kopírování nebo rozmnožování dokumentů, dokladů ploch., příprava a vyhotovení daňových příloh, pronájem reklamních ploch, půjčování fotokopírovacích strojů, revize účtů (audit), pomoc při celním řízení, zajištění reklamy za účelem prezentace podnikatelů v oblasti vnitrostátní a mezinárodní dopravy, přepravy, zasílatelství a skladěních zařízení, pronájem prodejních automatů; (37) montáž a opravy nábytku, úpravy interiérů, odborný stavební servis, stavební činnost - provádění staveb včetně jejich změn, údržbovacích prací na nich a jejich odstraňování, opravy, instalační služby, restaurování objektů, instalační služby polotovarů a stavebních dílců ve stavebnictví, montování staveb a interiérů, stavebnictví - realizace staveb, rekonstrukce, přestavby, odborná pomoc při vybavování, zařizování rodinného domku či bytu a jejich úpravách, stavební dozor, zprostředkovatelská činnost v oblasti stavebnictví, odborná pomoc při stavbách, rekonstrukcích rodinných domů a panelových domů, topenářské, vodoinstalátorské a služby spočívající v montáži, opravách, revizi, rekonstrukci a periodických zkouškách a zkouškách vyhrazených tlakových a topných zařízení, montáž, opravy, revize a zkoušky vyhrazených topných elektrických a plynových zařízení odstraňování vodních usazenin, z topných soustav a chladicích zařízení, zámečnictví, montáž a oprava elektrických zařízení, instalace a opravy elektronických strojů a přístrojů, kominické služby, oprava a montáž měřidel, montážně stavební práce, stavební řemeslné a údržbářské práce, zejména malířské, lakýrnické a tapetářské, včetně vysoušení staveb a kladení podlah, instalace ve stavebnictví, revize zařízení, stavební sanace, montáž a opravy výtahů, instalace a opravy telefonů, čištění fasád, vnějších povrchů a ploch i interiérů budov, čištění kominů, čištění oken, čištění ulic, provozování a služby autoopraven a autoservisu, jako jsou údržba a opravy motorových vozidel, antikoroziní nátěry pro vozidla, čištění, leštění a mytí automobilů a jiných dopravních prostředků, obnova použitých nebo částečně zničených motorů a strojů, vulkanizace a protektorování pneumatik, pronájem a půjčování stavebních, dopravních a dalších strojů, jako jsou bagry, rypadla, buldozery, jeřáby, silniční zametací stroje, čistící stroje, opravy pump a čerpadel, deratizace, dezinfekce, hubení škůdců (ne pro zemědělské účely), asfaltování, cestářství (dláždění), důlní těžba, hornictví, povrchová těžba, vrtní studní, služby prádelny a mandlů jako je čištění, praní, žehlení a mandlování šatstva, chemické čištění, údržba, čištění a opravy kožšin, kůže a oděvů z nich, opravy šatstva a obuvi, restaurování nábytku, umělecká truhlářská výroba a opravy, čalounění a čalounické opravy, lakování, glazování, pískování, opravy fotografických přístrojů, opravy hodin, údržba a opravy trezorů, ostření a broušení nožů, opravy deštníků; (40) truhlářství - výroba nábytku na zakázku, zpracování materiálů, barvení látek a obuvi, dámské krejčovství, lemování nebo obšívání látek a oděvů, úprava a přešívání oděvů, pánské krejčovství, protokolová úprava textilií, střihání látek, úprava a zpracování textilu, vyšívání, návrhářství, zpracování, úprava a oprava plastů a kovových materiálů jako např. ohýbání, lepení, leštění, lisování, tváření za tepla i za studena, dělení, řezání, broušení, spojování, svařování, mechanické opracování plastových hmot, laminování, montáž

materiálů na objednávku (pro třetí osoby), tónování skla, vodovzdorná impregnace látek, vodovzdorná úprava látek, zpracování a úprava materiálu, zhotovování oblečení, vycpávání a preparování zvířat, vazba tiskovin, zejména knih, zpracování kožešin a srstí, příprava a zušlechťování kožešin a srstí, vyvolávání filmů a zpracování fotografií, zpracování dřeva, zmrazování ovoce, vydělávání, barvení, příprava, zpracování a povrchové zušlechťování kůží, mlynářství, zpracování kovů a jejich povrchová úprava nebo eloxování, emailování, galvanizace, fosfátování, chromování, zinkování, zušlechťování a zpracování nebo apretace textilu, vystrojování, bělení, barvení, mercerace barvené přize, obstaravatelská a zprostředkovatelská činnost v této oblasti, zprostředkování v oblasti služeb výroby nábytku; (42) expertízy a znalecké posudky ve stavebnictví, stavebně technické a statické průzkumy, odborné služby v oblasti statiky staveb, odborné služby v oblasti statiky ocelových a dřevěných konstrukcí pozemních a inženýrských staveb, návrhy sanací a rekonstrukcí budov včetně historických, výpočty zatížitelnosti ve stavebnictví, grafické návrhy interiérů, grafický design, design průmyslový, umělecký design, interiérová výzdoba, vývoj a výzkum nových výrobků, zkoušky materiálů, inženýrská činnost ve výstavbě, projektová činnost v investiční výstavbě, technické dozory, grafické práce související se stavebnictvím, geologické a kartografické práce, tvorba software, vědecké a technologické služby, průmyslové analýzy, zprostředkování v oblasti služeb vybavení interiérů, informace o nových trendech v bydlení, zajištění stavebního povolení a dotací, zkoušení textilu, oděvní návrhářství, konzultační, asistenční, analytické, designéřské, vyhodnocovací a programovací služby týkající se počítačového software, firmware, hardware a informačních technologií, konzultace týkající se hodnocení, výběru a zavádění počítačového software, firmware, hardware, informačních technologií a systému zpracování dat, informačních technologií a duševního vlastnictví, a to i prostřednictvím telekomunikačních sítí, dodávkou on-line, Internetem a sítí World Wide Web, webhosting, webdesing, výzkumné služby, kódování a dekódování zabezpečovacích systémů (tvorba software), poradenská činnost v oblasti aplikace výpočetní techniky, v oblasti informatiky, vytváření virtuálních/počítačových 3D animací a modelů, informačních technologií, navrhování a realizace automatizovaných systémů řízení, programátorská činnost, projekce počítačových sítí, instalace, opravy, údržba a servis software, vytváření interaktivních aplikací umožňující předávání a tvorbu grafické podoby prostřednictvím sítě Internet, programování, software - návrhy, převod a konverze počítačových programů a údajů (kromě fyzické konverze), převod a konverze údajů a dokumentů z fyzických médií na elektronická média, tvorba a údržba počítačových stránek WEB pro zákazníky, hostování na počítačových stránkách WEB, instalace počítačových programů, návrh počítačových systémů, programování internetových databázových systémů a internetových aplikací, konstrukce WWW prezentací a řešení WWW serverů, aktualizace a údržba počítačových programů, pronájem času dat a údajů na přístup do počítačových databází, zhotovování kopií počítačových programů, technické studie v oblasti počítačů a programového vybavení, výzkum, vývoj a tvorba systémů pro elektronické obchodování, včetně příslušného software a hardware, poskytování know-how pro oblast elektronického obchodování a informačních technologií, programování multimediálních aplikací, vytváření interaktivních a grafických programů, počítačové animace a vizualizace, zavádění, aktualizace, návrhy, strukturování a programování či jiné vytváření databází, jiných datových systému a aplikací pro jejich zpracování, včetně jejich poskytování přístupu k nim a jejich instalace, zavádění, aktualizace a údržby, návrhy, strukturování a programování či jiné vytváření internetových či intranetových počítačových stránek a nástěnek (webpages a websites) a internetových či intranetových aplikací, hostování (poskytování volného prostoru) pro internetové či intranetové informace, stránky a nástěnky (webpages a websites), hostování (poskytování volného prostoru) pro internetové či intranetové aplikace, převod (konverze) počítačových programů, dat či jiných údajů v elektronické podobě z různých formátů do jiných formátů, převod (konverze) dokumentů, dat či jiných údajů z fyzických médií na elektronická média, zálohování dat a informací elektronickými a počítačovými prostředky a prostřednictvím elektronické pošty, poradenství v oblasti výpočetní a informační techniky.

- (730) **INDECO CZ s.r.o.**, Oderská 935/7a, Praha 9 - Čakovice, 19600, CZ
(740) **DANĚK & PARTNERS** Advokátní a patentová kancelář, Ing. Dr. Vilém Daněk Ph.D., LL.M., patentový zástupce, Vinohradská 17, Praha 2, 12000

- (210) **O-477040**
(220) 31.05.2010
(320) 31.05.2010
(511) 3, 5, 30
(540)



- (510) (3) výrobky kosmetické a voňavkářské, bylinné kosmetické přípravky, mýdla, včetně mýdel medicínálních, parfumerie, vonné oleje, krémy, mléka, gely, emulze, vody a deodoranty pro osobní potřebu, toaletní přípravky, vlasové a ústní vody, pasty, prášky a vodičky pro čištění a ošetřování zubů a dutiny ústní, vše pro neléčebné účely, šampony tělové i vlasové, prostředky pro mytí a ošetřování rukou a vlasů, například kondicionéry, pomády, tužidla, spraye, laky, prostředky pro ošetřování pokožky, například krémy na a po opalování, masážní krémy a emulze, regenerační krémy a vody; (5) léčiva a lékárnické výrobky a přípravky, farmaceutické a parafarmaceutické přípravky humánní a veterinární, repelentní přípravky, bylinné čaje pro léčebné účely, výrobky diabetické, dietetické a potravinové doplňky v tuhém a tekutém stavu, například kapky, tablety, kapsle a tobolky pro posílení imunity organismu, vše pro léčebné účely, vitamínové přípravky, přírodní léčivé přípravky, například léčivé byliny a jejich výtažky, masti, krémy, gely a balzámy s léčivými a hojivými účinky, speciální sirupy a žvýkačky pro lékařské a farmaceutické účely, kosmetické výrobky a přípravky, například oleje pro lékařské účely, přípravky pro ošetřování zubů a dutiny ústní pro léčebné účely; (30) čaje včetně ledového a přípravky na výrobu čaje, glukóza pro výživu, med, nápoje čokoládové, kávové a kakaové a přípravky na jejich výrobu, obilné vločky a jiné obilné výrobky určené k lidské výživě, potravinové doplňky pro neléčebné účely, příchutě do potravin s výjimkou esencí a éterických olejů, propolis a včelí kašička pro lidskou spotřebu, žvýkáčká guma - vše v rámci této třídy.
- (591) Barevná
(730) **OMEGA PHARMA a.s.**, Drážní 253/7, Brno, Slatina, 62700, CZ
(740) Rott, Růžička & Guttman Patentové, známkové a advokátní kanceláře, JUDr. Vladimír Rott, Vinohradská 37, Praha 2, 12000

- (210) **O-506117**
(220) 17.07.2013
(320) 17.07.2013
(511) 38
(540)



- (510) (38) vysílání televizních programů.
(730) **Fashion One Television LLC.**, 246 West Broadway, New York, NY, US
(740) Mgr. Marian Pavlov, Malé náměstí 125/16, Hradec Králové, 50003

(210) **O-513032**
(220) 27.03.2013
(320) 27.03.2013
(511) 25
(540)



(510) (25) veškeré šaty, oděvy, oblečení, prádlo, obuv, pokrývky hlavy, doplňky oblečení spadající do této třídy, oblečení pro sport a volný čas.
(730) **Universal Protein Supplements Corporation d/b/a Universal Nutrition**, Terminal Road 3, New Brunswick, NJ, US
(740) ČERVENKA, KLEINTOVÁ, TURKOVÁ Patentová, známková a advokátní kancelář, Mgr. Jana Turková, Anny Letenské 34/7, Praha 2, 12000

(210) **O-513033**
(220) 27.03.2013
(320) 27.03.2013
(511) 25
(540)



(510) (25) veškeré šaty, oděvy, oblečení, prádlo, obuv, pokrývky hlavy, doplňky oblečení spadající do této třídy, oblečení pro sport a volný čas.
(730) **Universal Protein Supplements Corporation d/b/a Universal Nutrition**, Terminal Road 3, New Brunswick, NJ, US
(740) ČERVENKA, KLEINTOVÁ, TURKOVÁ Patentová, známková a advokátní kancelář, Mgr. Jana Turková, Anny Letenské 34/7, Praha 2, 12000

(210) **O-521624**
(220) 15.04.2015
(320) 15.04.2015
(511) 20, 21, 28
(540)

APUS

(510) (20) polštáře a matrace nafukovací pro jiné účely než chirurgii a lékařství, plastové výrobky neobsažené v jiných třídách, podhlavníky, reklamní nafukovací předměty; (21) přenosné a plovoucí chladič boxy, chladič a mrazicí lahve; (28) sportovní potřeby, přístroje a pomůcky pro tělesná cvičení.
(730) **APUS projects s.r.o.**, Radlická 663/28, Praha 5 - Smíchov, 15000, CZ
(740) Ing. Václav Kratochvíl, Husníkova 2086/22, Praha 13, 15800

(210) **O-525777**
(220) 07.10.2015
(320) 07.10.2015
(511) 16, 36, 39, 43
(540)

RegioJet národní dopravce

(510) (16) lepenka, papír a výrobky z papíru, a to kartonážní výrobky, tiskoviny, časopisy, periodika, knihy, výrobky knihařské, kalendáře, pohlednice, fotografie, psací potřeby, lepidla kancelářská a pro domácnost, tužky, pastely, uhly, štětce, psací stroje, kancelářské potřeby kromě nábytku, školní sešity, skicáky, pastelky, tuhy, guma na mazání, ořezávátka,

ořezávátka -strojky, penály, papírové ubrousky, kapesníky a pleny, pytle a sáčky z plastických hmot pro obalovou techniku, papírové obaly, papírové sáčky a tašky, obrazy, omalovánky, obtisky, karty, razítka, typy tiskařské (písmena), tiskařské štočky, kopírovací zařízení (cyklostyly); (36) pojišťovnictví a peněžnictví, cenové odhady, leasing, pronájem nemovitostí, realitní kanceláře, služby celních jednatelů, směnářská činnost; (39) doprava a skladování, služby poskytované v souvislosti s dopravou pozemní, vodní a leteckou, cestovní kanceláře, pronájem dopravních prostředků, služby balení a expedice zboží, informace o jízdních tarifech, řádech a způsobu dopravy, kontrola dopravních prostředků a zboží před přepravou, zprostředkování dopravních služeb, úschova předmětů, rozvod elektrické energie, zásilkový prodej; (43) služby zajišťující stravování a nápoje, dočasné ubytování, rezervace ubytování pro cestující, zejména prostřednictvím cestovních kanceláří a zprostředkovatelů, opatrování zvířat v penzionech.

(730) **STUDENT AGENCY k.s.**, náměstí Svobody 86/17, Brno, 60200, CZ
(740) UNIPATENT, Mgr. Jiří Macek, Sázavská 16, Praha 2 - Vinohrady, 12000

(210) **O-526078**
(220) 16.10.2015
(320) 16.10.2015
(511) 16, 35, 36, 39, 43
(540)

REGIOJET
[STUDENT]AGENCY

VÁŠ NÁRODNÍ
DOPRAVCE

(510) (16) papír a výrobky z papíru, a to tiskoviny, časopisy, periodika, knihy, výrobky knihařské, kalendáře, pohlednice, fotografie, školní sešity, skicáky, papírové obaly, papírové sáčky a tašky, obrazy, omalovánky, obtisky, karty, lepenka a kartonážní výrobky, psací potřeby, lepidla kancelářská a pro domácnost, tužky, pastely, uhly, štětce, psací stroje, kancelářské potřeby kromě nábytku, pastelky, tuhy, guma na mazání, ořezávátka, ořezávátka - strojky, penály, papírové ubrousky, kapesníky a pleny, pytle a sáčky z plastických hmot pro obalovou techniku, razítka, typy tiskařské (písmena), tiskařské štočky, kopírovací zařízení (cyklostyly); (35) propagační činnost a reklamaproduktory a služby zde uvedené ve třídě 16, 36, 39 a 43; (36) pojišťovnictví a peněžnictví, cenové odhady, leasing, pronájem nemovitostí, realitní kanceláře, služby celních jednatelů, směnářská činnost; (39) doprava a skladování, služby poskytované v souvislosti s dopravou pozemní, vodní a leteckou, cestovní kanceláře, pronájem dopravních prostředků, služby balení a expedice zboží, informace o jízdních tarifech, řádech a způsobu dopravy, kontrola dopravních prostředků a zboží před přepravou, zprostředkování dopravních služeb, úschova předmětů, rozvod elektrické energie, zásilkový prodej; (43) služby zajišťující stravování a nápoje, dočasné ubytování, rezervace ubytování pro cestující, zejména prostřednictvím cestovních kanceláří a zprostředkovatelů, opatrování zvířat v penzionech.
(730) **STUDENT AGENCY k.s.**, náměstí Svobody 86/17, Brno, 60200, CZ
(740) UNIPATENT, Mgr. Jiří Macek, Sázavská 16, Praha 2 - Vinohrady, 12000

(210) **O-535339**
(220) 18.11.2016
(320) 18.11.2016
(511) 29, 30, 32
(540)



(510) (29) mléko a mléčné výrobky všeho druhu, zejména konzumní mléka, mléčné nápoje s vysokým obsahem mléka, šlehačka, smetana, zakysané výrobky, máslo, sýry, tvarohy, sušená mléka, zahuštěná mléka včetně mlék slazených, karamelizovaných a ochucených, syrovátka; (30) zmrzliny, mražené krémy, čokoládové nápoje s mlékem, kakaové nápoje s mlékem, kávové nápoje s mlékem, karamelové nápoje, pudinky; (32) syrovátkové nápoje, nápoje a šťávy ovocné, minerální vody, šumivé nápoje a jiné nápoje nealkoholické.
(591) Barevná
(730) **INTERLACTO, spol. s r.o.**, Koubkova 228/13, Praha 2, 12000, CZ

(210) **O-535916**
(220) 12.12.2016
(320) 12.12.2016
(511) 43
(540)

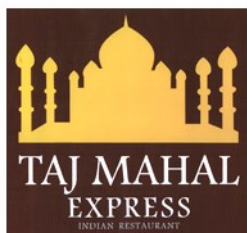

(510) (43) bar, restaurace, restaurace (samoobslužné).
(591) Barevná
(730) **Al-Mehedi Abdullah**, Mozartova 10, Praha 5, 15000, CZ
(740) JUDr. Artur Ostrý, Arbesovo náměstí 257/7, Praha 5 Smíchov, 15000

(210) **O-537665**
(220) 24.02.2017
(320) 24.02.2017
(511) 3, 9, 16, 21, 24, 28, 30, 31, 35, 38, 41
(540)



(510) (3) přípravky pro bělení a jiné prostředky ku praní, přípravky pro čištění, leštění, odmašťování a broušení, mýdla, parfumerie, vonné oleje, kosmetika, vlasové vody, zubní pasty; (9) počítačové programy a hry, audiozáznamy, videozáznamy, zvukově-obrazové záznamy, učební pomůcky v elektronické formě, elektronické multimediální produkty, audiovizuální zařízení pro výuku, počítačové aplikace stahovatelné, nosiče zvukových nahrávek; (16) tiskoviny, periodické i neperiodické publikace, školní potřeby, knihy a publikace výukového zaměření, katalogy, herní plány, fotografie, papír a papírenské zboží, psací potřeby; (21) náčiní a nádoby pro domácnost nebo kuchyň, hřebeny a mycí houby, kartáče, čistící

potřeby, sklo surové nebo opracované (s výjimkou stavebního skla), sklo, porcelán a majolika, vše v rámci této třídy; (24) tkaniny a textilní výrobky, které nejsou uvedeny v jiných třídách, pokrývky ložní a ubrusy; (28) hrací karty, hry, hračky, potřeby pro gymnastiku a sport, které nejsou uvedeny v jiných třídách, vánoční ozdoby; (30) led pro osvěžení; (31) rostliny a živé květiny, slad; (35) reklamní, inzertní a propagační činnost, marketing, reklamní, inzertní a propagační činnost prostřednictvím jakéhokoliv média, prostřednictvím telefonní sítě nebo datové sítě nebo informační sítě nebo elektronické sítě nebo komunikační sítě nebo počítačové sítě, poskytování informací komerčního nebo reklamního charakteru, zprostředkování informací komerčního charakteru, komerční využití Internetu v oblastech komerčních internetových médií a vyhledávacích služeb, on-line inzerce, pronájem informačních míst v rámci této třídy, činnost reklamní agentury, činnost ekonomických a/nebo organizačních poradců, zprostředkování v obchodních vztazích, merchandising, franchising, pomoc při využívání a řízení obchodního podniku, personální agentura (služby), personální poradenství, automatizované zpracování dat, pomoc při provozování obchodů a obchodních činnostech průmyslového nebo obchodního podniku, služby, které zahrnují záznam, přepis, vypracování, kompilaci, přenášení nebo systematickosti písemných či datových či elektronických sdělení a záznamů, jakož i využívání nebo kompilaci matematických a statistických údajů, organizační zabezpečování televizního vysílání, podporování a intenzifikace obchodních služeb založených na zvýhodňování klíčových spolupracovníků a klientů (obchodní služby), poskytování bonusových systémů, a to poskytování slev a odměn zákazníkům (obchodní služby); (38) televizní a rozhlasové vysílání, vysílání kabelové televize, komunikace a přenos dat prostřednictvím veřejné nebo neveřejné telekomunikační sítě včetně Internetu pomocí telefonů, mobilních telefonů, telefaxů, satelitů, počítačů či terminálů nebo jakýmkoliv jinými prostředky, včetně přenosu elektronické pošty a přenosu dat v reálném čase (přenosu zvuku, obrazu, textu nebo jiných dat či informací) a poskytování a zprostředkování telekomunikačních služeb s tím spojených, včetně poskytování přístupu a připojení k těmto telekomunikačním sítím včetně Internetu, provozování veřejné nebo neveřejné telekomunikační sítě, poskytování obsahu včetně šíření a zpřístupňování elektronických tiskovin, časopisů, periodik, knih a jiných dat prostřednictvím veřejné nebo neveřejné telekomunikační sítě včetně Internetu, shromažďování, zpracovávání a poskytování informačních služeb na Internetu, včetně provozování elektronických nástěnek, diskusních skupin a fór a poskytování přístupu k on-line informačním službám a databázím, poskytování přístupu k databázím, k jiným datovým systémům a k aplikacím pro jejich zpracování, tisková agentura; (41) služby v oblasti vzdělávání, zábavy a sportu, elektronické publikování (DTP), digitální zpracování obrazu, dabing, divadelní představení, filmová studia, filmová tvorba, filmové projekce, fotografování, nahrávací studia (služby), nahrávání videopásek, organizování vzdělávacích nebo zábavných výstav a soutěží, pořádání koncertů, pronájem audio nahrávek, pronájem filmů, psaní scénářů, půjčování videopásek, rozhlasová zábava, výroba rozhlasových a televizních programů, služby v oblasti grafické úpravy, jiné než pro reklamní účely, výroba divadelních a nebo jiných představení, zábava (služby), zpravodajské služby, živé představení, živé vystoupení (organizování).

(591) Barevná
(730) **Penny Market s.r.o.**, Počernická 257, Radonice, 25073, CZ
(740) JUDr. Miroslav Kupka, Levého 1532, Rakovník, 26901

(210) **O-540787**
(220) 01.10.2015
(320) 10.04.2015
(511) 35, 37, 38, 39, 42, 44
(540)



(510) (35) řízení obchodní flotily, konzultace pro vládní služby a národní bezpečnost, zejména výzkum obchodu a managementu a konzultační služby

pro účely marketingu a maloobchodu; (37) komunikační služby, zejména instalační služby síťových komunikací, instalační služby satelitních datových pozemních stanic, instalační služby komunikačních kabelů a vláken, výstavba, zejména pozemní stavitelství, stavební dozor, stavební informace a konzultace, demolice budov, průmyslová výstavba, stavba přístavů, stavba mol vlnolamů a podvodní výstavba, výstavba skladů, výstavba parkovacích, silničních, odvodňovacích a užitkových systémů, údržba flotily, pomoc při katastrofách a zařízení nouzové infrastruktury, zejména stavební služby a inženýrské služby v oblasti výstavby, stavební služby týkající se jednotek uzpůsobených pro bydlení, kanceláře, dílny, ošetřovny, kuchyně, prádelny a výkonové generátory; (38) komunikační služby, zejména provozování a řízení síťových komunikací, operační služby satelitních datových pozemních stanic; (39) služby v oblasti kontroly letového provozu, dopravní a skladovací služby, zejména přeprava těžkých zařízení a nákladu pro druhé, provozování a řízení skladu, zejména služby skladu a zařízení na skladování pro druhé, logistika v dopravě, dodávka a distribuce energie, služby pomoci při katastrofách, zejména poskytování dodávek energie a vody; (42) služby environmentálního řízení, počítačové služby, včetně řízení na místě systémů informačních technologií (IT), vývoj systémů, včetně vývoje a implementace software, hardware a technologických řešení pro účely vývoje a rozmístění vládního a komerčního aplikačního softwaru a databází, vývoj a konstruování operační podnikové počítačové struktury, integrování informačního bezpečnostního softwaru do federálních podnikových počítačových struktur, a testování federálního vládního softwarového provozu a softwarové bezpečnosti, zajištění informací, zejména návrh a vývoj elektronických datových bezpečnostních systémů, výzkum a vývoj technologií v oblasti vládních služeb a národní bezpečnosti, inženýrské služby satelitních datových pozemních stanic, pomoc při katastrofách a zařízení nouzové infrastruktury, zejména návrhářské služby, služby pomoci při katastrofách, zejména poskytování technické podpory, návrhářské a inženýrské služby týkající se jednotek uzpůsobených pro bydlení, kanceláře, dílny, ošetřovny, kuchyně, prádelny a výkonové generátory; (44) pomoc při katastrofách a zařízení nouzové infrastruktury, zejména poskytování klinických lékařských služeb.

- (730) **IAP Worldwide Services, Inc.**, 7315 North Atlantic Ave, Cape Canaveral, 32920, FL, US
(740) Všeetečka Zelený Švorčík Kalenský a partneři, advokátní a patentová kancelář, JUDr. Michal Havlík, advokát, Hálkova 2, Praha 2, 12000

(210) **O-542202**
(220) 13.09.2017
(320) 13.09.2017
(511) 16, 35, 40
(540)



- (510) (16) polygrafické a tiskárenské výrobky, papírenské zboží a kancelářské prostředky s výjimkou nábytku, fotografie, instruktážní a výukové materiály, papírové obaly pro uložení papíru, vizitky a papírové sáčky pro balení; (35) reklama a propagace prostřednictvím výroby polygrafických a tiskárenských produktů; (40) zakázková výroba polygrafického a tiskárenského zboží dle objednávky a specifikace jiných osob.
(591) Barevná
(730) **Zeman Rostislav Ing.**, Česká 361/22, Kopřivnice, 74221, CZ
(740) Zdeněk Větrovský, Ukrajinská 1446/1, Ostrava - Poruba, 70800

(210) **O-542566**
(220) 27.09.2017
(320) 27.09.2017
(511) 9
(540)

Moje těhotenská průkazka

- (510) (9) přístroje pro záznam, převod, reprodukci zvuku nebo obrazu.
(591) Barevná
(730) **OBERHEIM S.à.r.l.**, 208 Val des Bons-Malades, Lucemburk, 2121, LU
(740) Rada & Partner advokátní kancelář, s.r.o., JUDr. Ing. Eva Radová, advokátka, Na příkopě 988/31, Praha 1, 11000

(210) **O-542567**
(220) 27.09.2017
(320) 27.09.2017
(511) 9
(540)

Já a moje mimínko

- (510) (9) přístroje pro záznam, převod, reprodukci zvuku nebo obrazu.
(591) Barevná
(730) **OBERHEIM S.à.r.l.**, 208 Val des Bons-Malades, Lucemburk, 2121, LU
(740) Rada & Partner advokátní kancelář, s.r.o., JUDr. Ing. Eva Radová, advokátka, Na příkopě 988/31, Praha 1, 11000

(210) **O-542568**
(220) 27.09.2017
(320) 27.09.2017
(511) 9
(540)

Moje těhotenství

- (510) (9) přístroje pro záznam, převod, reprodukci zvuku nebo obrazu.
(591) Barevná
(730) **OBERHEIM S.à.r.l.**, 208 Val des Bons-Malades, Lucemburk, 2121, LU
(740) Rada & Partner advokátní kancelář, s.r.o., JUDr. Ing. Eva Radová, advokátka, Na příkopě 988/31, Praha 1, 11000

(210) **O-542569**
(220) 27.09.2017
(320) 27.09.2017
(511) 9
(540)

Moje těhotenské desky

(510) (9) přístroje pro záznam, převod, reprodukci zvuku nebo obrazu.
(591) Barevná
(730) **OBERHEIM S.á.r.l.**, 208 Val des Bons-Malades, Lucemburk, 2121, LU
(740) Rada & Partner advokátní kancelář, s.r.o., JUDr. Ing. Eva Radová, advokátka, Na příkopě 988/31, Praha 1, 11000

(210) **O-542570**
(220) 27.09.2017
(320) 27.09.2017
(511) 9
(540)

Moje mateřství

(510) (9) přístroje pro záznam, převod, reprodukci zvuku nebo obrazu.
(591) Barevná
(730) **OBERHEIM S.á.r.l.**, 208 Val des Bons-Malades, Lucemburk, 2121, LU
(740) Rada & Partner advokátní kancelář, s.r.o., JUDr. Ing. Eva Radová, advokátka, Na příkopě 988/31, Praha 1, 11000

(210) **O-544554**
(220) 18.12.2017
(320) 18.12.2017
(511) 16, 35, 41
(540)



(510) (16) časopisy, magazíny, periodické a neperiodické tiskoviny, grafická znázornění, grafické reprodukce, komiksy, letáky, litografie, noviny, plakáty, psací papír, dopisní papír, reklamní tabule z papíru nebo lepenky, samolepky, tiskoviny, vývěsní štíty z papíru; (35) cílené zasilání reklamních materiálů, marketing, obchodní průzkum, online inzerce v počítačové síti, podpora prodeje jiných osob prostřednictvím propagačních akcí, poskytování obchodních informací prostřednictvím webových stránek, PPC reklama, propagace, reklama, rozhlasová reklama, šíření reklamních materiálů, venkovní reklama; (41) elektronické publikování, online vydávání elektronických knih a časopisů, pořádání výstav ke kulturním a vzdělávacím účelům, psaní textů s výjimkou reklamních, vydávání knih, výroba rozhlasových a televizních programů.

(591) Barevná
(730) **Hájek Petr**, Opletalova 928/20, Praha 1, Nové Město, 11000, CZ

(210) **O-545258**
(220) 23.01.2018
(320) 23.01.2018
(511) 12, 28, 42
(540)

PULSAR

(510) (12) samohybná vozidla, sanitky, obrněná vozidla, automobilové podvozky, podvozky pro vozidla, automobilové karoserie, karoserie pro vozidla, obytné vozy, automobily, uložení motorů pro pozemní vozidla, kapoty pro motory vozidel, kapoty pro vozidla, vojenská transportní vozidla, autobusy, autokary, závodní automobily, nosiče lyží pro automobily, torzní tyče pro vozidla, traktory, čalounění do vozidel, nárazníky pro vozidla, přizpůsobené plachty na vozidla, elektrická vozidla zejména elektricky poháněná autobusy a kamiony, vodní dopravní prostředky zejména obojživelná vozidla, okna do vozidel (konečný produkt), čelní skla vozidel, boční zpětná zrcátka pro vozidla, zrcadla pro vozidla; (28) modely vozidel, autíčka na hraní, modely (hračky), přístroje na videohry; (42) počítačové programování, tvorba počítačového softwaru, konverze počítačových programů a dat, s výjimkou fyzické konverze, vytváření a údržba webových stránek pro jiné osoby, návrhy interiéru, inženýrské služby, umělecký design, průmyslový design, navrhování obalů, služby vědecké laboratoře, vědecký výzkum, technický výzkum v oblasti automobilového průmyslu, technologické poradenské služby v oblasti automobilového průmyslu, testování materiálů, technické kontroly vozidel.

(730) **Pulsar Expo s.r.o.**, Biskupský dvůr 2095/8, Praha 1, 11000, CZ
(740) Mgr. Ing. Jindřich Jelínek, Husova 240/5, Praha, 11000

(210) **O-545274**
(220) 23.01.2018
(320) 23.01.2018
(511) 6, 8, 9, 11, 12, 14
(540)

COMPASS a little bit different company

(510) (6) zámky visací, zámky zabudované do zabezpečeného předmětu, zámky bezpečnostní zejména pro zabezpečení vozidel; (8) ruční nářadí, zvedáky, zejména automobilové; (9) zařízení a přístroje elektrické, a to handsfree sady pro telefony, zástrčky a zásuvky elektrické, nabíječky autobaterií, testery autobaterií, reproduktory do automobilů, automobilové navigační počítače, automobilové audiopřehrávače, pojistky, spínače, přístroje a nástroje navigační, fotografické, optické, přístroje a nástroje k signalizaci, vážení, měření, pro účely kontrolní a záchranné, teploměry, varovné přístroje, automatické přístroje pro kontrolu rychlosti vozidel, hasicí přístroje; (11) zařízení na osvětlování, topení a větrání, žárovky, elektrospotřebiče pro vaření; (12) součásti a příslušenství silničních a kolejových vozidel, autodoplňky zejména zrcátka, poklice, ochranné lišty, řetězy, stěrače, hustilky, automobilové nosiče, potahy sedadel a volantů, volanty; (14) hodiny.

(730) **Compass CZ s.r.o.**, Pražská 17, Nehvizdy, 25081, CZ
(740) **FISCHER & PARTNER IP s.r.o.**, Na Hrobcí 294/5, Praha 2, Nové Město, 12800

(210) **O-545728**
(220) 12.02.2018
(320) 12.02.2018
(511) 9, 35, 42
(540)



(510) (9) počítačový software, vzdělávací software, komunikační software, kódovací software, interaktivní software, komunitní software, dekódovací software, aplikační software, kompilační software, obslužný software, multimediální software, mediální software, asistenční software, software na datové komunikace, počítačový software na vyhledávání, software pro rozlišování obrazu, software pro zpracování obrazu, software grafického uživatelského rozhraní, software pro analýzu řeči, software na rozpoznávání řeči, software pro mobilní telefony, software pro vývoj aplikací, software pro sdílení souborů, software pro chytré telefony, počítačový software pro

správu databází, počítačový software umožňující vyhledávání dat, počítačový software pro účely reklamy, aplikační software pro mobilní telefony; (35) reklamní, marketingové a propagační služby, reklamní služby v oblasti databází, reklamní služby poskytované prostřednictvím databáze, aktualizace reklamních informací v počítačové databázi, služby v oblasti uvedení databází na trh, služby vztahů s veřejností (public relations), služby redaktorů pro publicistické účely (public relations), styk s veřejností (public relations); (42) datová konverze počítačových programů a dat (nikoliv fyzická), digitalizace dokumentů, digitalizace dokumentů [skenování], digitalizace zvuku a obrazu, digitální komprese počítačových dat, kódování, dekódování a ověřování informací, zpráv a dat, kódování digitální hudby, kódování digitálních obrazů, kódování zpráv, konverze dat elektronických informací, konverze počítačových programů a dat (jiná než fyzická), konverze počítačových programů a dat, s výjimkou fyzické konverze.

(730) **Monitora Media, s.r.o.**, Viktora Huga 15/1, Praha 5, Smíchov, 15000, CZ

(210) **O-545848**

(220) 18.02.2018

(320) 18.02.2018

(511) 25, 41, 43

(540)



(510) (25) obuv, oděvy, pokrývky hlavy, rybářská obuv, taneční obuv, turistická obuv, volejbalová obuv, cyklistická obuv, vycházková obuv, ragbyová obuv, běžecká obuv, nazouvací obuv, házenkářská obuv, plátěná obuv, obuv pánská, obuv gymnastická, trička, kšilty, kšilty čepice, tílka, tanga, spodní prádlo; (41) výchova, vzdělávání, zábava a sportovní činnost, služby v oblasti vzdělávání, zábavy a sportu, organizování konferencí, výstav a soutěží, pořádání soutěží (vzdělání nebo zábava), organizování a vedení soutěží (výchova a zábava), zábava ve formě automobilových závodů, vzdělávací a školicí služby, služby mateřské školy (vzdělávání nebo zábava), služby v oblasti sportu a fitness, zábava, audio zábava, hudební zábava, televizní zábava, filmová zábava, rozhlasová zábava, divadelní zábava, pobavení, služby fanclubů (zábava), prázdninové tábory (zábava), plánování recepce (zábava), plánování večírků (zábava), zábava formou koncertů, zábava prostřednictvím telefonu, předprodej vstupenek (zábava), představení hypnotizérů (zábava), hudební skupiny (zábava), pohostinské služby (zábava), zábava (informace o -), noční kluby (zábava), zábava poskytovaná prostřednictvím internetu, zábava prostřednictvím divadelních produkcí, zábava poskytovaná videotextovými systémy, firemní pohostinské služby (zábava), televizní a rozhlasová zábava, programy her (zábava, vzdělávání), zábava formou putovních představení, on-line interaktivní zábava, zábava ve formě vystoupení orchestrů, zábava ve formě laserových show, klubové služby (zábava nebo vzdělávání), zábava ve formě tanečních představení, zábava týkající se ochutnávek vín, zábava ve formě gymnastických vystoupení, zábava ve formě kouzelnických představení, zábava ve formě světelných show, zábava poskytovaná prostřednictvím kabelové televize, zábava ve formě módních přehlídek, zábava ve formě tenisových turnajů, zábava ve formě televizních programů, zábava ve formě fotbalových zápasů, zábava ve formě etnických festivalů, zábava ve formě golfových turnajů, zábava ve formě zápasnických utkání, letní tábory (zábava a výuka), letní tábory (vzdělávání), letní tábory (vychování), zábava ve formě baseballových utkání, zábava ve formě baletních představení, zábava vztahující se ke sportu, zábava ve formě boxerských utkání, zábava ve formě cirkusových představení, zábava ve formě leteckých přehlídek, zábava ve formě basketbalových zápasů, zábava ve formě vzpěračských soutěží, zábava ve formě jachtařských závodů, zábava ve formě atletických soutěží, zábava ve formě soutěží krásy, zábava ve formě hokejových utkání, rozhlasová zábava šířená pomocí internetu, plánování a organizace večírků (zábava); (43) poskytování jídla a nápojů, restaurace (služby), služby restaurace (braserie), restaurace rychlého občerstvení (služby), služby tempura restaurace.

(730) **Arihela s.r.o.**, Panská 895/6, Praha 1, Nové Město, 11000, CZ

(210) **O-546242**

(220) 05.03.2018

(320) 05.03.2018

(511) 9, 35, 38, 42

(540)

GAMESPARKS

(510) (9) počítačový software, jmenovitě herní software na vyhledávání pro vývoj a provoz videoher, soupravy pro vývoj softwaru, nástroje pro vývoj počítačového softwaru, počítačový software, jmenovitě nástroje pro vývoj softwaru pro tvorbu her, počítačový software pro vývoj, nasazení a řízení počítačových her, počítačový software v oblasti vývoje softwaru pro cloud computing a počítačové hry pro přístup k databázím, nástrojům pro vývoj, softwaru pro vývoj aplikací, šablonám, aplikačním programovým rozhraním (API) a soupravám pro vývoj softwaru (SDK), počítačový software pro vytváření, testování, spuštění, řízení a údržbu her, počítačový software pro vývoj cloudových programů nebo aplikací, software pro vývoj her, počítačový software pro monitorování trendů a metricky výkonu pro sledování a monitorování interakce hráčů v rámci hry, počítačový software pro rozvoj interaktivních her za použití účtů sociálních médií, počítačový software pro vývoj a provoz her pro více hráčů, počítačový software pro propojování hráčů pro hry pro více hráčů, počítačový software pro vytváření a údržbu her s žebříčkem, propojováním hráčů, dynamickými fóry, virtuálními výrobky a virtuálními měnami, počítačový software pro stavbu komponentů pro hry na straně serveru; (35) služby průzkum trhu, jmenovitě poskytování metrik návštěvnosti webových stránek, statistik, dat o aktivitách uživatelů, zpráv o uživatelských aktivitách na otevřených sociálních sítích a herních sítích, vedení počítačové evidence; (38) poskytování přístupu k hostovaným operačním systémům a počítačovým aplikacím prostřednictvím Internetu, poskytování přístupu k databázím, poskytování přístupu více uživatelům k datům na Internetu v oblastech herního softwaru; (42) cloud computing představující software pro použití pro vývoj, testování, nasazení a provoz her, cloud computing představující software pro použití pro vývoj softwaru nebo aplikací, poskytování nástrojů pro vývoj počítačového softwaru online bez možnosti stažení, poskytování softwaru online bez možnosti stažení pro vývoj kódů, editaci kódů, testování kódů, výběr a integraci aplikačního programového rozhraní (API), výběr a integraci zásuvných modulů a/nebo nasazení nebo integraci kódů, poskytování hostovaných počítačových služeb online pro software a hraní, software jako služba (SaaS) představující software pro vývoj, nasazení a řízení her, software jako služba (SaaS) představující aplikační programové rozhraní (API), soupravy pro vývoj softwaru (SDK), a nástroje pro vývoj počítačového softwaru pro rozvoj herního softwaru, software jako služba (SaaS) představující cloudový software pro použití jako software nebo rámec pro vývoj aplikací s přístupem ke cloudovým aplikačním programovým rozhraním (API) a datům, software jako služba (SaaS) představující software pro stavbu komponentů pro hry na straně serveru, software jako služba (SaaS) představující software pro rozvoj interaktivních her za použití účtů sociálních médií, software jako služba (SaaS) představující software pro vývoj a provoz her pro více hráčů, software jako služba (SaaS) představující software pro propojování hráčů pro hry pro více hráčů, software jako služba (SaaS) představující software pro vytváření a údržbu her s žebříčkem, propojováním hráčů, dynamickými fóry, virtuálními výrobky a virtuálními měnami, platforma jako služba (PaaS) představující počítačové softwarové platformy pro rozvoj, hosting a provoz her, platforma jako služba (PaaS) představující počítačové softwarové platformy pro vytváření a řízení uživatelských účtů a profilů hráčů, platforma jako služba (PaaS) představující počítačové softwarové platformy pro vytváření a údržbu her s žebříčkem, propojováním hráčů, dynamickými fóry, virtuálními výrobky a virtuálními měnami, poradenství v oblasti počítačového softwaru, poskytování dočasného použití nástrojů pro vývoj aplikací počítačového softwaru online bez možnosti stažení, poskytování dočasného použití nástrojů pro vývoj počítačového softwaru pro vývoj her online bez možnosti stažení, počítačový software a webové služby umožňující uživatelům a vývojářům přístup, získávání a organizování informací týkajících se lidí, společností, produktů, trhů, odvětví a dalších kategorií, poskytování dočasného použití softwaru pro ukládání, řízení, sledování, analýzu a sdělování dat online bez možnosti stažení, poskytování dočasného použití softwaru pro usnadnění komunikace mezi odborníky, uživateli a herními vývojáři na síti online bez možnosti stažení, poskytování aplikačních služeb (ASP) představující software pro sběr, řízení, automatizaci, integraci, testování, analýzu, sdělování, cílení a sledování využití online aplikací a výsledků online marketingu a široké škály dat a informací, poskytování aplikačních služeb (ASP) jmenovitě hosting aplikací počítačového softwaru pro druhé, poskytování aplikačních služeb jmenovitě hosting, řízení, rozvoj, analýza a údržba aplikací, softwaru a webových stránek pro druhé v oblastech her.

(730) **Amazon Technologies, Inc.**, 410 Terry Ave N, 98109 Seattle, WA, US
(740) ZIVKO MIJATOVIĆ & PARTNERS s.r.o., Jugoslávských partyzánů
639/26, Praha 6, 16000

(210) **O-546244**
(220) 05.03.2018
(320) 05.03.2018
(511) 9, 35, 38, 42
(540)



(510) (9) počítačový software, jmenovitě herní software na vyhledávání pro vývoj a provoz videoher, soupravy pro vývoj softwaru, nástroje pro vývoj počítačového softwaru, počítačový software, jmenovitě nástroje pro vývoj softwaru pro tvorbu her, počítačový software pro vývoj, nasazení a řízení počítačových her, počítačový software v oblasti vývoje softwaru pro cloud computing a počítačové hry pro přístup k databázím, nástrojům pro vývoj, softwaru pro vývoj aplikací, šablonám, aplikačním programovým rozhraním (API) a soupravám pro vývoj softwaru (SDK), počítačový software pro vytváření, testování, spuštění, řízení a údržbu her, počítačový software pro vývoj cloudových programů nebo aplikací, software pro vývoj her, počítačový software pro monitorování trendů a metriky výkonu pro sledování a monitorování interakce hráčů v rámci hry, počítačový software pro rozvoj interaktivních her za použití účtů sociálních médií, počítačový software pro vývoj a provoz her pro více hráčů, počítačový software pro propojování hráčů pro hry pro více hráčů, počítačový software pro vytváření a údržbu her s žebříčkem, propojováním hráčů, dynamickými fóry, virtuálními výrobky a virtuálními měnami, počítačový software pro stavbu komponentů pro hry na straně serveru; (35) služby průzkum trhu, jmenovitě poskytování metrik návštěvnosti webových stránek, statistik, dat o aktivitách uživatelů, zpráv o uživatelských aktivitách na otevřených sociálních sítích a herních sítích, vedení počítačové evidence; (38) poskytování přístupu k hostovaným operačním systémům a počítačovým aplikacím prostřednictvím Internetu, poskytování přístupu k databázím, poskytování přístupu více uživatelům k datům na Internetu v oblastech herního softwaru; (42) cloud computing představující software pro použití pro vývoj, testování, nasazení a provoz her, cloud computing představující software pro použití pro vývoj softwaru nebo aplikací, poskytování nástrojů pro vývoj počítačového softwaru online bez možnosti stažení, poskytování softwaru online bez možnosti stažení pro vývoj kódů, editaci kódů, testování kódů, výběr a integraci aplikačního programového rozhraní (API), výběr a integraci zásuvných modulů a/nebo nasazení nebo integraci kódů, poskytování hostovaných počítačových služeb online pro software a hraní, software jako služba (SaaS) představující software pro vývoj, nasazení a řízení her, software jako služba (SaaS) představující aplikační programové rozhraní (API), soupravy pro vývoj softwaru (SDK), a nástroje pro vývoj počítačového softwaru po rozvoj herního softwaru, software jako služba (SaaS) představující cloudový software pro použití jako software nebo rámec pro vývoj aplikací s přístupem ke cloudovým aplikačním programovým rozhraním (API) a datům, software jako služba (SaaS) představující software pro stavbu komponentů pro hry na straně serveru, software jako služba (SaaS) představující software pro rozvoj interaktivních her za použití účtů sociálních médií, software jako služba (SaaS) představující software pro vývoj a provoz her pro více hráčů, software jako služba (SaaS) představující software pro propojování hráčů pro hry pro více hráčů, software jako služba (SaaS) představující software pro vytváření a údržbu her s žebříčkem, propojováním hráčů, dynamickými fóry, virtuálními výrobky a virtuálními měnami, platforma jako služba (PaaS) představující počítačové softwarové platformy pro rozvoj, hosting a provoz her, platforma jako služba (PaaS) představující počítačové softwarové platformy pro vytváření a řízení uživatelských účtů a profilů hráčů, platforma jako služba (PaaS) představující počítačové softwarové platformy pro vytváření a údržbu her s žebříčkem, propojováním hráčů, dynamickými fóry, virtuálními výrobky a virtuálními měnami, poradenství v oblasti počítačového softwaru, poskytování dočasného použití nástrojů pro vývoj aplikací počítačového softwaru online bez možnosti stažení, poskytování dočasného použití nástrojů pro vývoj počítačového softwaru pro vývoj her online bez možnosti stažení, počítačový software a webové služby umožňující uživatelům a vývojářům přístup, získávání a organizování informací týkajících se lidí, společností, produktů, trhů, odvětví a dalších

kategorií, poskytování dočasného použití softwaru pro ukládání, řízení, sledování, analýzu a sdělování dat online bez možnosti stažení, poskytování dočasného použití softwaru pro usnadnění komunikace mezi odborníky, uživateli a herními vývojáři na síti online bez možnosti stažení, poskytování aplikačních služeb (ASP) představující software pro sběr, řízení, automatizaci, integraci, testování, analýzu, sdělování, cílení a sledování využití online aplikací a výsledků online marketingu a široké škály dat a informací, poskytování aplikačních služeb (ASP) jmenovitě hosting aplikací počítačového softwaru pro druhé, poskytování aplikačních služeb jmenovitě hosting, řízení, rozvoj, analýza a údržba aplikací, softwaru a webových stránek pro druhé v oblastech her.

(730) **Amazon Technologies, Inc.**, 410 Terry Ave N, 98109 Seattle, WA, US
(740) ZIVKO MIJATOVIĆ & PARTNERS s.r.o., Jugoslávských partyzánů
639/26, Praha 6, 16000

(210) **O-546533**
(220) 14.03.2018
(320) 14.03.2018
(511) 11, 35, 37
(540)

THOME Lighting Czech

(510) (11) zařízení na osvětlování, zařízení pro sanitární účely; (35) reklama, propagace, řízení obchodní činnosti, obchodní administrativa, kancelářské práce; (37) stavebnictví, opravy - opravy elektroinstalace, opravy osvětlení, opravy elektrických strojů, opravy elektrických přístrojů a zařízení, instalační služby - elektroinstalace, instalace osvětlení.
(730) **THOME Lighting Czech s.r.o.**, Východní 487, Chýně, 25303, CZ
(740) Adam Černý, advokát, Dřevná 382/2, Praha 2, 12800

(210) **O-546536**
(220) 15.03.2018
(320) 15.03.2018
(511) 35, 36, 42
(540)



(510) (35) inzertní a reklamní činnost, marketing, reklama, propagační činnost, komerční využití internetu v oblastech obchodu s nemovitostmi, zprostředkování obchodních záležitostí v oblasti financování, úvěrů a leasingů, činnost podnikatelských, organizačních a ekonomických poradců, analýzy nákladů, marketingové služby, obchodní a podnikatelský průzkum, studium a průzkum trhu; (36) kompletní činnost realitní kanceláře včetně správy, pronájmu a obhospodařování nemovitostí, nájem, pronájem zprostředkování nájmu a pronájmu nemovitostí, zprostředkování nákupu, prodeje a výměny nemovitostí, zprostředkování stavebního spojení, konzultační a poradenská činnost spojená s kompletní činností realitní kanceláře, internetový obchod s nemovitým majetkem, správa nemovitostí, oceňování a odhady nemovitostí, pojištění, služby finanční, služby peněžní, zprostředkování finančních operací, úvěrové poradenství a zprostředkování úvěrů, leasing movitých a nemovitých věcí, leasingové financování koupě, poradenství a konzultace v oblasti finanční, posudky pro pojistné účely, expertizy o výnosnosti finančních a majetkových operací, odkup a prodej pohledávek, správa bytových domů, investorská činnost; (42) inženýrské práce, inženýrské expertizy, studie projektů, inženýrská činnost, odborné a znalecké posudky pro oblast nemovitostí.
(730) **Aktivafin reality s.r.o.**, 1. máje 283/15, Kroměříž, 76701, CZ
(740) Patentová a známková kancelář, ing. Jaromír Příkryl, Včelín 1161, Hulín, 76824

(210) **O-546537**
(220) 15.03.2018
(320) 15.03.2018
(511) 35, 36, 42
(540)

AKTIVAFINREALITY
PROFESIONALITA A VIZE

(510) (35) inzertní a reklamní činnost, marketing, reklama, propagační činnost, komerční využití internetu v oblastech obchodu s nemovitostmi, zprostředkování obchodních záležitostí v oblasti financování, úvěrů a leasingů, činnost podnikatelských, organizačních a ekonomických poradců, analýzy nákladů, marketingové služby, obchodní a podnikatelský průzkum, studium a průzkum trhu; (36) kompletní činnost realitní kanceláře včetně správy, pronájmu a obhospodařování nemovitostí, nájem, pronájem zprostředkování nájmu a pronájmu nemovitostí, zprostředkování nákupu, prodeje a výměny nemovitostí, zprostředkování stavebního spoření, konzultační a poradenská činnost spojená s kompletní činností realitní kanceláře, internetový obchod s nemovitým majetkem, správa nemovitostí, oceňování a odhady nemovitostí, pojištění, služby finanční, služby peněžní, zprostředkování finančních operací, úvěrové poradenství a zprostředkování úvěrů, leasing movitých a nemovitých věcí, leasingové financování koupě, poradenství a konzultace v oblasti finanční, posudky pro pojistné účely, expertízy o výnosnosti finančních a majetkových operací, odkup a prodej pohledávek, správa bytových domů, investorská činnost; (42) inženýrské práce, inženýrské expertízy, studie projektů, inženýrská činnost, odborné a znalecké posudky pro oblast nemovitostí.
(730) **Aktivafin reality s.r.o.**, 1. máje 283/15, Kroměříž, 76701, CZ
(740) Patentová a známková kancelář, ing. Jaromír Příkryl, Včelín 1161, Hulín, 76824

(210) **O-547062**
(220) 06.04.2018
(320) 06.04.2018
(511) 8, 13, 40
(540)

 **Antreg**
Technology experts

(510) (8) ruční nářadí a nástroje (na ruční pohon), přístroje, bodné a sečné zbraně, břitvy, žiletky a holicí strojky; (13) stělné zbraně, munice a střely, výbušniny, ohňostroje; (40) zpracování kovů, zpracování plastů.
(591) Barevná
(730) **ANTREG,a.s.**, Tovární 810/8d, Vyškov, Vyškov-Předměstí, 68201, CZ

(210) **O-547243**
(220) 12.04.2018
(320) 12.04.2018
(511) 36
(540)

Spořitelní **ney**
družstvo

(510) (36) analýzy finanční, bankovní, bankovní - finanční operace, bankovní - finanční transakce, měnové operace a měnové služby, služby úvěrových bank, clearing (zúčtování vzájemných pohledávek a závazků - bezhotovostní operace), domácí bankovní služby (homebanking), elektronický převod kapitálu, poskytování finančních informací, finanční odhady a oceňování, finanční poradenství, finanční řízení, finanční služby,

záruky, garance, kauce, poskytování informací o pojištění, investování kapitálu, kanceláře pro inkasování pohledávek, kapitálové investice, konzultační služby finanční, koupě na splátky (financování), služby kreditních karet, vydávání kreditních karet, financování nákupu na splátky (leasing), obchodování s nemovitostmi, směňování peněz, platební převody vykonávané elektronicky, financování půjček, půjčky zástavní, služby spořitelny, správa majetku, služby úvěrových karet, služby úvěrových ústavů, zúčtovací banky (provádějí bezhotovostní operace).

(730) **NEY spořitelní družstvo**, Rohanské nábřeží 671/15, Praha 8, Karlín, 18600, CZ

(210) **O-547369**
(220) 17.04.2018
(320) 17.04.2018
(511) 35, 36, 41
(540)



(510) (35) obchodní konzultační služby, obchodní řídicí a poradenské služby; (36) služby finančního managementu, finanční management pro podniky, konzultace v oblasti managementu finančních rizik, poradenství v oblasti managementu finančních rizik; (41) poskytování školení a vzdělání, poskytování informací týkajících se vzdělání, služby obchodního vzdělávání, školení, semináře, vzdělávací semináře, semináře (organizování a pořádání -).
(591) Barevná
(730) **Hansson Tutter Monika, MBA**, Jaselská 311/25, Praha 6, Dejvice, 16000, CZ

(210) **O-547488**
(220) 21.04.2018
(320) 21.04.2018
(511) 16, 38, 41
(540)

Bublina

(510) (16) tiskopisy, časopisy, časopisy, publikace, hudební časopisy, časopisy [periodika], obálky časopisů, časopisy a periodika, časopisy s plakáty, periodické publikace, časopisy, papír na časopisy, časopisy a jiná periodika, noviny, noviny velkého formátu, denní tisk (noviny), letáky, reklamní letáky, tištěné letáky, tištěné informační letáky, brožury, informační brožury, brožurky, brožury týkající se her, brožury s programem, pohlednice, obrázkové pohlednice, děkovné karty (pohlednice), adresáře a seznamy, knihy, příručky (knihy), dětské knihy, narozeninové knihy, knihy povídek, komiksově knihy, prospekty, katalogy, katalogy pro nakupování z domova, fotografie, kalendáře, propagační publikace, tištěné propagační materiály, papír, obálky, obaly knih, plastové obaly, plastové obálky, obalový papír, obalový papír, plastové dárkové obaly, obaly na cvičebnice, kožené obaly knih, grafické tisky, barevné tisky, tiskový papír, tiskové typy, papírovina, grafický papír, grafické kresby, grafická znázornění, grafické reprodukce, grafické novely, grafické umělecké reprodukce, grafické umělecké publikace, tisky grafických uměleckých děl, knihy pohádek pro děti, malířské soupravy pro děti, boxy, pouzdra s barvami pro děti, školní tabule, školní sešity, školní potřeby, školní fotografie, školní ročenky; (38) zaslání elektronických zpráv, přenos zpráv prostřednictvím elektronických médií, zvukové vysílání, přenos zvuku elektronickými prostředky, přenos zvuku prostřednictvím satelitu, zvukové komunikační služby, streaming

zvukového materiálu na internetu, satelitní přenos dat, zvuku a obrazu, přenos zvuku, videa a informací, audiovizuální přenosové služby, služby audiovizuální komunikace, přenos informací v audiovizuálním oboru, doručování zpráv prostřednictvím audiovizuálních médií, vysílání audiovizuálního a multimediálního obsahu prostřednictvím internetu, streaming zvukového, vizuálního a audiovizuálního materiálu prostřednictvím globální počítačové sítě, distribuce dat nebo audiovizuálních záznamů prostřednictvím globální počítačové sítě nebo internetu, přenos a distribuce dat nebo audiovizuálních obrázků prostřednictvím globální počítačové sítě nebo internetu, přenos a šíření informací a dat přes počítačové sítě a internet; (41) vydávání publikací, publikace letáků, vydávání elektronických publikací, poskytování elektronických publikací, poskytování online elektronických publikací, poskytování on-line publikací, vydávání a publikace časopisů, multimediální vydávání elektronických publikací, elektronické publikace (bez možnosti stažení), půjčování knih a jiných publikací, vydávání tiskoviny a tištěných publikací, poskytování zábavních služeb prostřednictvím publikací, fotografování, školení učitelů, počítačové školení, organizování školení, vedení workshopů (školení), jazykové kurzy, organizování kurzů, poskytování školicích kurzů, poskytování vzdělávacích kurzů, zajištění instruktážních kurzů, pořádání sportovních kurzů, pořádání přednášek, organizování vzdělávacích přednášek, pořádání a vedení přednášek, plánování přednášek za účelem vzdělávání, soutěže (organizace sportovních soutěží), organizování soutěží, pořádání soutěží, soutěžní pořady, organizování uměleckých soutěží, pořádání atletických soutěží, organizování závodních soutěží, organizování hudebních soutěží, umělecké výstavy, organizování kulturních výstav, organizování vzdělávacích výstav, vydavatelské poradenství, vydavatelské služby, hudební vydavatelství, elektronická vydavatelská činnost, vydavatelské služby pomocí počítačů, on-line vydavatelské služby, poradenské služby v oblasti vydavatelství, služby vydavatelství (včetně vydávání elektronických publikací), digitální video, audio a multimediální zábavní vydavatelské služby, služby v oblasti grafické úpravy pro jiné než reklamní účely v oblasti vydavatelství a nakladatelství (DTP), produkce her, televizní produkce, hudební produkce, filmová produkce, produkce filmových písní, produkce zvukových záznamů, produkce audiovizuálních představení, předškolní výchova, vzdělávání (výchovné služby), vyučování (výchovné služby), služby klubů (výchovné nebo zábavné), poskytování informací o výchově a vzdělávání, výchova, vzdělávání, zábava a sportovní činnost, loterie, losování cen (loterie), zážitkový trénink pro děti, výuka tance pro děti, pohybová výuka pro předškolní děti, zábavní služby poskytované pro děti, vzdělávací služby poskytované pro učitele dětí, služby v oblasti zábavy pro děti, poskytování vzdělávacích služeb pro děti prostřednictvím hracích skupin, poskytování vzdělávacích zábavních služeb pro děti v poškolených centrech, dětské školy, mateřské školky, služby školy, školní vzdělávání.

(591) Barevná

(730) **Bublina print s.r.o.**, Košická 37, Bratislava - mestská časť Ružinov, SK

(210) **O-547812**

(220) 10.05.2018

(320) 10.05.2018

(511) 9, 16, 35, 41, 42

(540)

Guldiner

(510) (9) počítače a příslušenství pro počítače a to počítačové programy, software, nosiče dat; (16) manuály a návody pro použití software, tiskoviny - reklamní katalogy, sborníky; (35) elektronický obchod prostřednictvím Internetu (e-shop) s výrobky uvedenými výše ve třídě 9, činnost organizačních a ekonomických poradců, zprostředkování obchodu s výrobky výše uvedenými ve třídě 9; (41) pořádání školení a seminářů, vzdělávací a školicí činnost, vydávání časopisů a publikací, tiskopisů; (42) počítačové služby, zejména tvorba a vývoj software, pronájem a poskytování software, tvorba počítačových systémů, přenos dat do počítačových programů, udržování počítačových programů, poskytování aplikace výukových programů.

(730) **Neumann Petr Bc.**, Frýdecká 570/88, Vratimov, 73932, CZ

(210) **O-547813**

(220) 10.05.2018

(320) 10.05.2018

(511) 9, 16, 35, 41, 42

(540)

Guldiner Light

(510) (9) počítače a příslušenství pro počítače a to počítačové programy, software, nosiče dat; (16) manuály a návody pro použití software, tiskoviny - reklamní katalogy, sborníky; (35) elektronický obchod prostřednictvím Internetu (e-shop) s výrobky uvedenými výše ve třídě 9, činnost organizačních a ekonomických poradců, zprostředkování obchodu s výrobky výše uvedenými ve třídě 9; (41) pořádání školení a seminářů, vzdělávací a školicí činnost, vydávání časopisů a publikací, tiskopisů; (42) počítačové služby, zejména tvorba a vývoj software, pronájem a poskytování software, tvorba počítačových systémů, přenos dat do počítačových programů, udržování počítačových programů, poskytování aplikace výukových programů.

(730) **Neumann Petr Bc.**, Frýdecká 570/88, Vratimov, 73932, CZ

(210) **O-547814**

(220) 10.05.2018

(320) 10.05.2018

(511) 9, 16, 35, 41, 42

(540)

Pteranodonsoft

(510) (9) počítače a příslušenství pro počítače a to počítačové programy, software, nosiče dat; (16) manuály a návody pro použití software, tiskoviny - reklamní katalogy, sborníky; (35) elektronický obchod prostřednictvím Internetu (e-shop) s výrobky uvedenými výše ve třídě 9, činnost organizačních a ekonomických poradců, zprostředkování obchodu s výrobky výše uvedenými ve třídě 9; (41) pořádání školení a seminářů, vzdělávací a školicí činnost, vydávání časopisů a publikací, tiskopisů; (42) počítačové služby, zejména tvorba a vývoj software, pronájem a poskytování software, tvorba počítačových systémů, přenos dat do počítačových programů, udržování počítačových programů, poskytování aplikace výukových programů.

(730) **Neumann Petr Bc.**, Frýdecká 570/88, Vratimov, 73932, CZ

(210) **O-547869**

(220) 11.05.2018

(320) 11.05.2018

(511) 3

(540)



(510) (3) vlhčené kosmetické ubrousky, vlhčené ubrousky napuštěné přípravky na čištění.

(730) **Vu Hong Phong**, Levského 3197/35, Praha 4, Modřany, 14300, CZ

(740) **Mgr. Tomáš Černý**, advokát, Čimická 717/34, Praha 8, Kobylisy, 18200

(210) **O-548166**
(220) 24.05.2018
(320) 24.05.2018
(511) 30, 32, 33
(540)



- (510) (30) káva, čaj, kakao, náhražky kávy, rýže, tapioka a ságo, mouka a přípravky vyrobené z obilovin, chléb, pečivo a cukrovinky, produkty určené ke konzumaci v mraženém stavu, cukr, med, melasa, droždí, kypřicí prášek do pečiva, sůl, hořčice, ocet, omáčky (ochucovadla), koření, led (zmražená voda); (32) piva, minerální a syčené vody a jiné nealkoholické nápoje, ovocné nápoje a ovocné šťávy, sirupy a jiné přípravky pro přípravu nápojů; (33) alkoholické nápoje (s výjimkou pív).
- (730) **Tichý Libor**, Na Kopci 4411, Zlín, 76001, CZ

(210) **O-548270**
(220) 29.05.2018
(320) 29.05.2018
(511) 16, 28, 41
(540)



- (510) (16) papír, lepenka, papírenské zboží, papírenské výrobky, dárkové papírenské zboží, papírové dárkové předměty, a to dárkové tašky, školní potřeby, kancelářské potřeby, psací potřeby, výtvarné potřeby, papírové materiály pro tvůrčí činnost, balicí materiály, sběratelská alba, sběratelské karty, učební a vyučovací pomůcky, tiskárenské výrobky, tiskoviny, publikace, knihy, časopisy, noviny, tištěné publikace, karty, obrázkové karty, omalovánky, dočasná tetování, katalogy, brožury, letáky, prospekty, pozvánky, vstupenky, plakáty, komiksy, skládky, manuály, příručky, kalendáře, diáře (tiskoviny), památníky, fotografie, dětské knížky, dětské komiksy, dětské knihy, knihy pro malé děti, reklamní, inzertní, propagační materiály spadající do této třídy, návody k hrám, vše v rámci této třídy; (28) hračky, hry, věci na hraní, akční hračky, akční hry, elektronické hračky, elektronické hry, elektronické vzdělávací hračky, elektronické vzdělávací hry, figurky (hračky), hrací karty, herní sady, hračky na baterky, hračky pro rozvoj dětí, hry deskové, hry rozvíjející dovednosti, hry rozvíjející logické myšlení, hry rozvíjející obratnost, hry společenské, hry stolní, hry sportovní, karetní hry, kvízové hry, mechanické hry, kapesní počítačové hry, vzdělávací hry, žertovné předměty na hraní, vše v rámci této třídy; části a příslušenství všech uvedených výrobků, zahrnuté v této třídě, herní plány; (41) provozování dětského zábavního koutku, provozování dětského hracího koutku, provozování dětského herního koutku, služby v oblasti zábavy pro děti, poskytování zábavních služeb pro děti, poskytování herních prostor pro děti, pořádání kulturních, zábavních a sportovních akcí, služby v oblasti výchovy a vzdělávání, zábava prostřednictvím webových stránek, poskytování zábavy a informací pro děti prostřednictvím webových stránek.
- (730) **EP Line SE**, Kodaňská 1441/46, Praha 10, Vršovice, 10100, CZ

(210) **O-548272**
(220) 29.05.2018
(320) 29.05.2018
(511) 16, 28, 41
(540)



- (510) (16) papír, lepenka, papírenské zboží, papírenské výrobky, dárkové papírenské zboží, papírové dárkové předměty, a to dárkové tašky, školní potřeby, kancelářské potřeby, psací potřeby, výtvarné potřeby, papírové materiály pro tvůrčí činnost, balicí materiály, sběratelská alba, sběratelské karty, učební a vyučovací pomůcky, tiskárenské výrobky, tiskoviny, publikace, knihy, časopisy, noviny, tištěné publikace, karty, obrázkové karty, omalovánky, dočasná tetování, katalogy, brožury, letáky, prospekty, pozvánky, vstupenky, plakáty, komiksy, skládky, manuály, příručky, kalendáře, diáře (tiskoviny), památníky, fotografie, dětské knížky, dětské komiksy, dětské knihy, knihy pro malé děti, reklamní, inzertní, propagační materiály spadající do této třídy, návody k hrám, vše v rámci této třídy; (28) hračky, hry, věci na hraní, hračky plyšové, plyšová zvířátka (hračky), plyšová psi, elektronické hračky, figurky (hračky), herní sady, hrací karty, hračky na baterky, hračky pohyblivé, hračky pro rozvoj dětí, hračky s dálkovým ovládním, hry deskové, hry společenské, hry stolní, hry sportovní, chraštítka (hračky), karetní hry, panenky, kapesní počítačové hry, postavičky (hračky), puzzles, vzdělávací hry, žertovné předměty na hraní, sportovní potřeby, sportovní vybavení, vše v rámci této třídy, části a příslušenství všech uvedených výrobků, zahrnuté v této třídě, herní plány; (41) provozování dětského zábavního koutku, provozování dětského hracího koutku, provozování dětského herního koutku, služby v oblasti zábavy pro děti, poskytování zábavních služeb pro děti, poskytování herních prostor pro děti, pořádání kulturních, zábavních a sportovních akcí, služby v oblasti výchovy a vzdělávání, zábava prostřednictvím webových stránek, poskytování zábavy a informací pro děti prostřednictvím webových stránek.
- (730) **EP Line SE**, Kodaňská 1441/46, Praha 10, Vršovice, 10100, CZ

(210) **O-548734**
(220) 18.06.2018
(320) 18.06.2018
(511) 9, 35, 36, 38, 42
(540)



- (510) (9) počítačový software a počítačový hardware, CD, komunikační zařízení, příslušenství, přístroje pro záznam, přenos nebo reprodukci zvuku či obrazů, magnetické nosiče dat, zapisovatelné disky, přístroje pro zpracování informací a počítače, exponované filmy, gramofonové desky, kompaktní disky, magnetické pásky a jiné obrazové a zvukové nosiče; (35) pomoc při řízení obchodní činnosti, obchodní administrativa, kancelářské práce, reklamní a podporovací služby a informační služby spojené s tím, obchodní informace, všechny dodávané on-line z počítačové databáze nebo z internetu, sběr, sestavování, analýza a distribuce obchodních a komerčních informací, kompilování reklam k použití jako webové stránky na internetu, sestavování seznamů k publikování na internetu, obstarání webového prostoru pro reklamy zboží a služeb, propagace zboží a služeb druhých prostřednictvím elektronických komunikačních sítí, obchodní administrativní služby v oblasti internetových dražeb, poskytování prostřednictvím internetu obchodních informací a obchodních informací o společnostech včetně obchodních informací o výrobcích a službách vztahujících se k

organizaci, řízení, vykonávání a usnadňování prodeje výrobků a služeb, obchodní služby, jmenovitě poskytování pomocí druhým při tvorbě, vývoji a provozování komunit po elektronických komunikačních sítích, poskytování obchodních informací a informací o společnostech vztahujících se k online akcí prostřednictvím elektronických komunikačních sítí, poskytování prodejních zpráv a zpráv o trhu na objednávku druhých a/nebo podle specifikací druhých, poskytování všeobecných obchodních informací, týkajících se prodeje, velikosti a pozice, marketingové studie, poskytování obchodních informací ve vztahu k oborům marketingu, demografie a statistiky, podávání obchodních a marketingových informací, týkajících se podnikatelské komunity podle požadavku zákazníků, automatizované marketingové konzultační služby poskytované podnikům, jmenovitě poskytování informací, které určují obory podnikání firmy, poskytování demografických informací o různých podnicích v konkrétních zeměpisných oblastech, příprava seznamů společností pro druhé, hodnocení dodavatelů zboží a služeb s ohledem na celkovou finanční, provozní a rizikovou úroveň, finanční marketing; (36) pojištění, služby finanční, služby peněžní, služby nemovitostní, služby vztahující se k obchodu a financování společností, úvěrové konzultace, finanční analýzy a příprava finančních zpráv, poskytování finančních, úvěrových a pojišťovacích informací, poskytování informací o úvěrech a inkasech podniků, dodávání zpráv o úvěruschopnosti, finanční výkazy, včetně inkasa a vykazování úvěrů, prodejů, finanční, úvěrové a finanční analýzy, finanční výzkumné služby, poskytování úvěrového hodnocení a finančního výkaznictví a analýzy, poskytování informačních služeb o finanční úvěrové historii, poskytování informačních služeb a služeb investičního hodnocení, jmenovitě úvěrových informačních služeb poskytovaných počítačovým softwarem, analýza úvěrového rizika; (38) služby oznamovací techniky, internetové a portálové služby a služby bran, interaktivní telekomunikační služby, elektronický převod dat a dokumentů, telekomunikační služby, jmenovitě provozování komunit po elektronických komunikačních sítích, přenos a příjem dat a informací, poskytování konferenčních místností a vývěsek, informační, konzultační a poradenské služby týkající se výše uvedeného, poskytování přístupu k prohlédávacím databázím dostupným online; (42) vědecké a technologické služby a související výzkum a projektování, analytické a výzkumné služby v průmyslu, navrhování a vývoj počítačového hardwaru a softwaru, hosting webových stránek, tvorba webových stránek, počítačové služby, poskytování odborné pomoci druhým při tvorbě, vývoji a provozování komunit po elektronických komunikačních sítích, informační a poradenské služby vztahující se k výše uvedenému, vědecký a průmyslový výzkum.

(591) Barevná

(730) Chytil David, Míškovice 172, Míškovice, 76852, CZ

(210) O-548804

(220) 20.06.2018

(320) 20.06.2018

(511) 14, 18, 21, 34, 37

(540)

APART

(510) (14) šperky, komponenty na výrobu šperků, příslušenství k hodinkám, ozdobné předměty (bižuterie, klenoty) pro osobní potřebu, hodinářské výrobky, části a součásti klenotů, částí a součástí hodinářských potřeb, pouzdra na hodinářské výrobky, pouzdra na šperky, šperkové zapínání, krabice a kazety na šperky z drahých kovů, emblémy, pouzdra a figurky z drahých kovů, umělecká díla vyrobená z drahých kovů a/nebo jimi pokrytá, která nejsou zahrnuta v jiných třídách, drahokamy, perly a drahé kovy a jejich imitace, kroužky na klíče a řetízky na klíče a přívěsky k nim spadající do této třídy; (18) peněženky z drahých kovů; (21) lahvičky, čajové konvice, džbány, louskáčky, svícný, stolní nádobí, sklenice na pití, košíky, kroužky na ubrousky, kuchyňské náčiní, korbele, misky, šálky, nádobky na pudr, stojánky na ubrousky, slánky, podšálky a vázy, vše vyrobené z drahých kovů nebo jimi pokryté; (34) tabatěrky ze vzácných kovů; (37) hodinářské služby, a to údržba a opravy hodinářských potřeb.

(730) R2 CENTER Sp. z o.o., Powstańców Wielkopolskich 91, PL-62-002

Suchy Las, PL

(740) Vsetečka Zelený Švorčík Kalenský a partneři, advokátní a patentová kancelář, JUDr. Michal Havlík, advokát, Hájkova 1406/2, Praha 2, 12000

(210) O-548811

(220) 20.06.2018

(320) 20.06.2018

(511) 16, 40, 43

(540)

STAROPRAŽSKÉ TRADIČNÍ
TRDLO

(510) (16) ubrousky papírové, ubrusy papírové, prostírání z papíru, papírové rozety pod šálky, tištěné jídelní lístky, papírové tabule, letáky, tužky, papírové visačky, pohledy, obaly z papíru a umělých hmot v rámci této třídy, papírové kapesníčky; (40) zakázková výroba roštů na přípravu trdelníků, zakázková výroba příslušenství k roštům na přípravu trdelníků; (43) služby spojené s provozováním pohostinství a restaurace, provozování stánků s občerstvením.

(730) Pýcha Matěj, Karlova 161/32, Praha 1, 11000, CZ

(210) O-549027

(220) 29.06.2018

(320) 29.06.2018

(511) 35, 36, 39, 41, 43

(540)

PRAGOTOUR

(510) (35) reklama a propagace v oblasti cestovního ruchu a autobusové dopravy, obchodní management vozových parků; (36) vydávání cestovních šeků cestovními kanceláři; (39) autobusová doprava, lodní doprava, pronájem autobusů, organizování zájezdů a exkurzí, služby průvodců na cestách, služby cestovní kanceláře pro zajišťování cest; (41) organizace zájezdů a akcí pro účely vzdělávání; (43) služby cestovní kanceláře zajišťující ubytování a stravování.

(730) Pragotour s.r.o., Jahodová 2707/117, Praha 10, Záběhlice, 10600, CZ

PRAGOTOUR PLUS s.r.o., Jahodová 2707/117, Praha 10, 10600, CZ

(740) PRAGOTOUR s.r.o., Jahodová 2707/117, Praha 10, 10600

(210) O-549036

(220) 22.10.2018

(320) 29.06.2018

(511) 35, 36, 43

(540)

ZLATÁ PRAHA
ROOFTOP RESTAURANT

(510) (35) reklama, marketing a propagační služby, reklamní, marketingové a propagační služby; (36) služby nemovitostní (realitní služby); (43) poskytování přechodných kancelářských prostor, dočasné ubytování, půjčování nábytku, ubrusů a prostírání, poskytování jídla a nápojů.

(591) Barevná

(730) WIC Prague s.r.o., Náměstí Curieových 43/5, Praha 1, Staré Město, 11000, CZ

(210) **O-549039**
(220) 29.06.2018
(320) 29.06.2018
(511) 35, 36, 39
(540)



(510) (35) administrativní zpracování objednávek, reklama, zprostředkování dovozu a vývozu; (36) zprostředkování plateb debetní kartou, zprostředkování plateb kreditní kartou, zprostředkování pojištění, zprostředkování emisních povolenek; (39) pronájem vozidel, přeprava, přeprava cestujících, taxi doprava, zprostředkování dopravy.
(591) Barevná
(730) **MULTIPROMO s.r.o.**, Holečkova 789/49, Praha 5, Smíchov, 15000, CZ
(740) Navrat & Partners, s.r.o., Nademlejská 600/1, Praha 9, Hloubětín, 19800

(210) **O-549369**
(220) 19.07.2018
(320) 19.07.2018
(511) 35, 41, 42
(540)

WeareVR

(510) (35) event marketing (získávání zákazníků pořádáním akcí); (41) pronájem audiovizuálních přístrojů a zařízení pro virtuální realitu; (42) vývoj softwaru virtuální reality, pronájem softwaru pro virtuální realitu.
(730) **Volráb Aleš**, Komenského 1587, Mníšek pod Brdy, 25210, CZ

(210) **O-549422**
(220) 24.07.2018
(320) 24.07.2018
(511) 3
(540)



(510) (3) kosmetika.
(730) **Dermagen Group s.r.o.**, Lužánecká 2002/4b, Brno, Černá Pole, 60200, CZ
(740) Ing. Libor Markes, patentový zástupce, Grohova 54, Brno, 60200

(210) **O-549681**
(220) 05.08.2018
(320) 05.08.2018
(511) 6, 9, 11, 12, 19, 25, 28, 35, 36, 37, 38, 39, 40, 41, 42
(540)



(510) (6) obecné kovy a jejich slitiny, kovové stavební materiály, kovové stavební materiály přenosné, kovové materiály pro železnice, kovové kabely a dráty neelektrické, železářské zboží a drobné kovové zboží, kovové trubky, kovové stožáry a jejich příslušenství; (9) přístroje, zařízení a nástroje vědecké, námořní, geodetické, fotografické, filmové, optické, zabezpečovací, monitorovací, přístroje a zařízení pro vážení, měření, signalizaci, kontrolu (inspekci), záchranu, přístroje a zařízení pro

vychování, přístroje a zařízení pro řízení dopravy, přístroje a zařízení na měření, sledování, sběr, záznam, ukládání, zpracování a vyhodnocování charakteristik silničního provozu a dopravního proudu, telematické přístroje a zařízení, elektrické komunikační zařízení a přístroje, elektrické monitorovací zařízení a přístroje, elektrické zabezpečovací zařízení a přístroje, elektrické zařízení pro dálkové ovládání průmyslových procesů, elektrodynamické zařízení pro dálkové řízení signalizace, přístroje, zařízení a nástroje pro vedení, přepínání, přeměnu, akumulaci, regulaci nebo řízení elektrického proudu, přístroje pro záznam, převod, reprodukci zvuku nebo obrazu, nosiče dat magnetické, záznamové disky, kompaktní disky, DVD a ostatní digitální záznamové nosiče, kalkulačky, přístroje a zařízení pro získávání, sběr, pasportizaci, analýzu, syntézu, počítání, zpracování a vyhodnocování dat, počítače, počítačový software, hardware, dopravné řídicí ústředny, dopravní značky světelné a mechanické, zařízení pro provozní informace, radary, detektory, kamery, sos hlásky, závorové parkovací systémy, parkovací automaty, světelná signalizační zařízení, návěstidla, signalizační panely, telematické systémy pro řízení dopravy (hardware, software), kamerové systémy, nahrané programy operačních systémů, antény, měřidla, optické čočky, stmívače, regulátory světla, reostaty (elektrické), rozvodny, rozvaděče, rozvodné panely, rozvodné pulty, transformátory, elektroinstalace, elektrické kabely, elektrické vodiče, elektrické ochrany (zařízení pro ochranu objektů), elektronické komponenty, baterie, napájecí a záložní zdroje, elektromateriál spadající do třídy 9; (11) svítidla, svítilny, světlomety, přístroje a zařízení pro osvětlení, přístroje pro chlazení, klimatizaci, ventilaci; (12) vozidla, dopravní prostředky pozemní, vzdušné nebo vodní, měřicí vozidla a vozíky, jejich součásti, náhradní díly a součástky spadající do třídy 12; (19) stavební materiály nekovové, stožáry nekovové a jejich příslušenství; (25) oděvy, obuv, pokrývky hlavy; (28) hry, hračky, potřeby pro gymnastiku a sport zařazené v této třídě, vánoční ozdoby; (35) propagační činnost, reklama, pronájem reklamních ploch na veřejném osvětlení, pomoc při řízení obchodní činnosti, obchodní administrativa, obchodní a podnikatelské informace, komerční informace a rady pro spotřebitele (spotřebitelská poradna), obchodní management a podnikové poradenství, obchodní nebo podnikatelské poradenství, řízení průmyslových a obchodních podniků, zprostředkování obchodních záležitostí, činnost organizačních a ekonomických poradců, administrativní práce, účetnictví, reprografické služby; (36) pojištění, služby finanční, služby peněžní, služby nemovitostní, správa a údržba nemovitostí, správa a evidence majetku, pronájem nemovitostí; (37) instalace a opravy elektrospotřebičů, opravy a údržba vedení elektrického proudu, pokládka kabelů, instalace, opravy a údržba veřejného osvětlení, stavebnictví, zámečnické práce, montáž, údržba, revize, opravy a instalační služby výše uvedených výrobků ve třídách 6, 9, 11, 12, 19; (38) počítačová komunikace, komunikace se serverem, vzdálené ovládání a správa telematických systémů, přenos dat, poskytování přístupu k databázím, poskytování telekomunikačních připojení ke globální počítačové síti, poskytování uživatelského přístupu ke globální počítačové síti, pronájem přístrojů pro přenos zpráv a informací, pronájem přístupového času ke globálním počítačovým sítím, pronájem zařízení pro přenos informací, přenášení pomocí satelitních družic, přenos zpráv a obrazových informací pomocí počítače, půjčování a pronájem telekomunikačních zařízení, telekomunikační sítě; (39) doprava, balení a skladování zboží, organizování cest, dopravní informace, navigační služby, archivace dat, řízení dopravy, rozvod elektřiny, rozvod energie, pronájem parkovacích ploch, služby parkování automobilů, pronájmy administrativních ploch; (40) zpracování oceli, nerez, slitin neželezných kovů; (41) výchova, vzdělávání, zábava, sportovní a kulturní aktivity, školení a výcvik řidičů a dispečerů; (42) vědecké a technologické služby, výzkum, vývoj a projektování v oblasti technických věd, analytické a výzkumné služby v průmyslu, navrhování a vývoj počítačového hardwaru a softwaru, poradenství v oblasti počítačového hardwaru a softwaru, architektonická řešení výstavních expozic, projektová činnost ve výstavbě, přenos dat nebo dokumentů z fyzických nosičů na elektronické nosiče, obnova počítačových dat, převod (konverze) dat a počítačových programů (ne fyzický), počítačové systémové analýzy a tvorba počítačových systémů, měření, sledování, pasportizace, sběr, záznam, ukládání, zpracování a vyhodnocení dat, tvorba, instalace, kopírování, údržba, aktualizace a pronájem softwaru, diagnostika chyb počítačového softwaru, hosting webových stránek, tvorba a správa webových stránek (pro třetí osoby), pronájem webových serverů, služby v oblasti ochrany proti počítačovým virům, cloudové služby, služby datového centra, sledování a vyhodnocování charakteristik silničního provozu a dopravního proudu, řízení dopravy, řízení budov, monitoring dopravy, tvorba informačních systémů, průmyslová automatizace, automatizace procesů, technické měření povrchové teploty měřených objektů (termografická diagnostika), diagnostika rotačních soustrojí (sledování stavu rotačních strojů na základě

měření, analýzy, kontroly a vyhodnocení sledovaných parametrů, stanovení možných příčin mechanického kmitání), diagnostika elektrických zařízení rozveden (sledování provozních stavů, měření elektrických veličin bez omezení napětí), měření elektrických veličin, návrh a vývoj výše uvedených výrobků ve třídách 6, 9, 11, 12, 19, pronájem technologických přístrojů a zařízení, revizní činnost veřejného osvětlení, projekční činnost veřejného osvětlení, inženýrské služby, poradenské a konzultační služby v oblastech dopravního inženýrství, projekce energetických zařízení a provozu a řízení tunelů.

- (730) **ELTODO, a.s.**, Novodvorská 1010/14, Praha 4, Lhotka, 14200, CZ
(740) Loskotová & partneři, patentová a známková kancelář, Ing. Gabriela Loskotová, K závětinnám 727, Praha 5, Řeporyje, 15500

- (210) **O-549782**
(220) 09.08.2018
(320) 09.08.2018
(511) 3, 5, 29, 30, 31, 32, 35, 39
(540)



- (510) (3) kosmetické přípravky jako jsou adstringentní přípravky pro kosmetické účely, ambra (parfumerie), antiperspirační mýdlo, antistatické přípravky pro použití v domácnosti, aroma (éterické oleje), barviva na vlasy, barviva toaletní, kosmetické barvy, přípravky pro odstraňování barev - odbarvovače, krémy na kůži, krémy na bělení pokožky, bělicí a čistící přípravky na kůži, bělicí soli, bergamotový olej, brusiva, citrónový olej (silice), čistící mléko pro toaletní účely, čistící oleje, čistící prostředky, čistící roztoky, přípravky pro čištění umělého chrupu, depilační přípravky, depilační vosk, detergenty (čistící prostředky), s výjimkou pro použití při průmyslových procesech a lékařství, dezodoranty pro osobní potřebu, šampóny a kosmetické přípravky pro domácí zvířata, éterické esence, éterické oleje, přípravky na holení, jasmínový olej, kadidlo, kamenec (antiseptický přípravek), kolínská voda, kosmetické neceséry, kosmetické přípravky pro zestihlení, kosmetické tužky, kosmetické přípravky do koupele, koupelové soli, nikoliv pro medicijní účely, kráslicí masky, kosmetické krémy, květinové parfémy (základní látky), výtažky z květin (parfumerie), lak na vlasy, laky na nehty, lepidla pro kosmetické účely, lešticí přípravky, levandulová voda a olej, líčidla, čistící mléko pro toaletní účely, mandlové mléko pro kosmetické účely, mandlové mýdlo, mandlový olej, maskara (barvy a stíny na oční víčka a řasy), medicijní mýdla, mentolová silice (výtažkový olej), mořidla, mýdélka, mýdla, umělé nehty, kosmetické přípravky na obočí, tužky na obočí, obtisky (ozdobné) pro kosmetické použití, oční řasy (umělé), odlakovače, přípravky na odličování, oleje do voňavek, přípravky na ondulaci, opalovací přípravky (kosmetika), spreje pro osvěžení dechu, parfémovaná voda, parfémy, pemza, přípravky proti pocení (toaletní potřeby), peroxid vodíku pro kosmetické účely, pižmo (parfumerie), pleťová voda pro kosmetické účely, kosmetické ubrousky napuštěné pleťovou vodou, kosmetické přípravky pro pěstění pokožky, pomády pro kosmetické účely, potpourri (směsi voňavých látek), prací prostředky, přípravky pro péči o nehty, pudr (líčidlo), rtěnky, růžový olej, šampóny, tuky pro kosmetické účely, ústní vody, nikoliv pro lékařské účely, vata na špejli (toaletní potřeby), vata pro kosmetické účely, vatové tyčinky pro kosmetické účely, vazelína z ropy pro kosmetické účely, vlasové vody, voda po holení, voňavkářské výrobky, zubní pasty, zubní bělicí gely, krém na obuv; (5) cukr pro lékařské účely, mléko pro kojence, dietetické a diabetické mléko obohacené vitamíny, dietní potraviny pro léčebné účely, přípravky (poživatiny) obsahující biologické katalyzátory pro fyzicky aktivní osoby, sportovce a rekonvalescenty, posilující poživatiny, extrakty a potravinové doplňky, diabetické a dietetické poživatiny a potraviny pro zvláštní výživu, přípravky na posílení imunity organismu a zlepšení zdraví, vše pro léčebné účely, proteinové doplňky, sportovní výživa, sportovní nápoje pro lékařské účely, potravinové doplňky pro lékařské účely spadající do této třídy, cukrovinky s léčivými přísadami, dietetické látky upravené pro lékařské účely, minerální doplňky potravy, doplňky výživové pro lékařské účely, posilující přípravky, léčivé bahno, bahno pro koupele, balzámy pro lékařské účely, bylinné čaje pro lékařské účely, léčivé byliny, byliny na kouření pro lékařské účely, cigarety netabákové pro lékařské účely, čaj astmatický, čaje léčivé, čaje odtučňovací pro lékařské účely,

drogy pro léčebné účely, přípravky pro péči o dutinu ústní, dřevo cedrové s repelentním účinkem, léčivé přípravky do koupele, mořská voda pro zdravotní koupele, koupelové soli léčebné, koupele okysličené, kurare, kúry pro farmaceutické účely, léčiva pro humánní medicínu, léčivé cukrovinky a pastilky, přenosné lékárníčky (včetně obsahu), leukoplast, masti na popáleniny od slunce, mandlové mléko pro lékařské účely, mateří kašička pro lékařské účely, mentol, soli minerální vody, mléko sušené pro kojence, náplasti, nápoje léčivé, narkotika, náramky pro lékařské účely, přípravky proti pocení nohou, obinadla hygienická, obklady, obvazy tlakové, odvary pro farmaceutické účely, oleje pro lékařské použití, tonika pro léčebné účely, pročišťující přípravky, rebarborové kořeny pro farmaceutické přípravky, jedlá rostlinná vlákna (ne pro výživu), séra, sedativa, sladké dřevo pro lékařské účely, aldehydy pro farmaceutické účely, algicidy, alkaloidy pro lékařské účely, alkohol pro léčebné účely, zubní amalgám, analgetika, anestetika, aminokyseliny pro lékařské účely, antibakteriální a dezinfekční přípravky, antibiotika, chemické antikoncepční přípravky, antipyretika, antiseptika, bakteriální přípravky pro lékařské a zvěrolékařské účely, bakteriologické kultury, bavlna pro lékařské účely, bílkovinami obohacené mléko, bílkovinná potrava pro lékařské účely, biocidy, prostředky proti bolesti hlavy, zubní brusné přípravky, bronchodilatační přípravky, čichací soli, čipky, přípravky na čištění vzduchu, detergenty pro lékařské účely, dezinfekční přípravky pro hygienické účely, diabetický chléb, diagnostické přípravky pro lékařské účely, digitalin, přípravky na mytí dobytka, enzymy pro lékařské účely, estery pro farmaceutické účely, fenykl pro lékařské účely, fungicidy, gáza na obvazování, glycerin pro lékařské účely, glycerofosfáty, guma pro lékařské účely, gurjunský balzám pro lékařské účely, hematogen, hemoglobin, přípravky proti hemoroidům, herbicidy, repelenty proti hmyzu, léčivé houby, hormony pro lékařské účely, hořčice pro farmaceutické účely, hygienické kalhotky, hygienické ubrousky, hygienické vložky, absorpční vata, absorpční tampóny, chemická čimidla pro lékařské a zvěrolékařské účely, chemické přípravky pro lékařské a zvěrolékařské účely, chirurgická plátna, obvazy a roušky, chloroform, chirurgické implantáty, medicijní infuze, insekticidy, semeno pro umělou inseminaci, jedy, jojoba, jodová tinktura, kafrový olej, kokain, koprový výtažek, opiáty, opodeldok, přípravky pro osvěžení vzduchu, farmaceutické přípravky pro péči o pokožku, polštářek pro kojení, pomády pro lékařské účely, projímadla, sterilizační přípravky, steroidy, strychnin, sulfoamidy (léčiva), tablety vykuřovací, chemické přípravky pro určení těhotenství, mléčný tuk, ubrousky napuštěné farmaceutickými vodičkami, uhlí živočišné pro lékařské účely, utišující prostředky, vaginální výplachy, vitamínové přípravky, vody termální, žvýkáci gumy a žvýkačky pro lékařské účely; (29) mléko, sušené, konzervované a kondenzované mléko, sušené kozí mléko, mléčné přípravky, mléčné výrobky a nápoje včetně práškových a konzervovaných, maslo, sýry, smetana, šlehačka, sušené a konzervované sójové mléko jako náhražka mléka, ovesné mléko jako náhražka mléka, sušené a konzervované ovesné mléko jako náhražka mléka, mléčné výrobky, nápoje a přípravky ze sóji, ovsa a kokosu včetně sušených spadajících do této třídy, práškové polévky, přípravky na výrobu práškových polévek, náhražky mléka a smetany na rostlinné bázi, včetně sušených a konzervovaných, konzervovaná nebo sušená sója pro potravinářství, kokosový olej, sušený kokos, sójové, ovesné a kokosové mléčné nápoje jako náhražky mléka, mléčné nápoje (s vysokým obsahem mléka), koktejly na bázi mléka, kefir, kumys (mléčný nápoj), mléčné kysané výrobky včetně jogurtů, mléčné krémy, sušené výrobky na bázi mléka, syrovátka, tofu, bílkoviny jako potrava, vejce, i sušené, vaječný bílek, vaječný žloutek, jedlá želatina, kasein používaný jako přísada ve výživě, pektin pro potravinářství, protein pro lidskou spotřebu, maso a masné výrobky, zpracovaná zelenina, jako je cibule konzervovaná, čočka konzervovaná, fazole konzervované, hrách konzervovaný, nakládaná zelenina, zeli kysané červené i bílé, nakládané okurky, zeleninové saláty, rajčatový protlak, zeleninové šťávy na vaření, sušená zelenina, vařená zelenina, zelenina v pikantním nálevu, zeleninové polévky, bylinky zahradní konzervované, bramborové lupínky, bramborové vločky, bramborové hranolky, bramborové kaše, bramborové krekety, ovoce mražené, kompotované, konzervované, zavařené, kandované, sušené, jablečná a jiná pyré, kúry ovocné, ovocná dřev i mražená, džemy, marmeláda, ovoce naložené v alkoholu, ovocné rosoly, ovocné saláty, zázvorový džem, brusinkový kompot, oříšky zpracované, arašidy, arašídové máslo, hrozinky, kakaové máslo, kokos sušený (kokosová moučka), kokosové mléko, datle, fíky, zpracované mandle, olivy konzervované, hummus (pasta z cizrny), konzervované žampiony, konzervované lanýže, ryby, měkkýši, korýši, sumýši a výrobky z nich, jako jsou ančovičky (sardele), humří (neživí), kaviár, konzervy rybí, krevety (neživé), langusty (neživé), mušle jedlé (neživé), losos, moučka rybí pro lidskou spotřebu, raci (neživí), rybí plátky (filé), ryby ve slaném nálevu, sardinky, slanečci, sledi, tuňák, ústřice (neživé), droby, vnitřnosti, dršťky, drůbež (neživá), bujóny, vývary, huspeniny, játra, játrová paštika, jelita,

(740) Advokátní a patentová kancelář, JUDr. Aleš Zábrš, Na Beránce 2, Praha 6, 16000

(210) **O-549799**

(220) 09.08.2018

(320) 09.08.2018

(511) 5, 29, 30, 32, 35, 43

(540)



(510) (5) potraviny pro diabetiky, dietní potraviny přizpůsobené pro nemocné, dietetické potraviny upravené k léčebným účelům; (29) mléčné nápoje, mléčné dezerty, mléčné výrobky, zpracované masové výrobky, klobásy, salámy, párky, masové snacky, výrobky ze sušeného ovoce, konzervovaná zelenina, ovoce konzervované, pochutiny z brambor, potraviny z ryb, zeleninové saláty, omelety, tvrdý sýr, sýrové pomazánky, rybí pomazánky, ovocné saláty, hotové saláty (zeleninové, ovocné), hotová zeleninová jídla, hotová jídla obsahující převážně maso, smažené potraviny obalované v těstíčku, hamburgery, polévky a vývary, bujóny, masové výtažky, krokety, šunka, tukové pomazánky na chléb, uzeniny, uzeniny v těstíčku, masové paštiky, masové pomazánky, omáčky (dipy); (30) moučníky, zákusky, dorty, koláče a sušenky, cukrovinky, pečivo s masovou náplní, obložené, plněné bagety, čerstvé, chlazené, mražené, zapékané, zapečené pečivo s masovou náplní, zapečené pečivo se zeleninovou náplní, zapečené pečivo se salámovou náplní, zapečené pečivo se sýrovou náplní, zapečené ciabattové pečivo, hamburgery v housce, wrap (zavinutý sendvič), panini, sendviče, pekařské výrobky, obložené chlebové bulky, obložené housky, chléb, pekárenské výrobky, svačninové občerstvení na bázi cereálií, potravinové tyčinky na bázi obilnin, pizza, calzone (plněná pizza), dresinky na pokrmy, těstovinový salát, hotové kakao a kakaové nápoje, nápoje na bázi čaje (neléčivé), čokoládové nápoje, čokoládové nápoje s mlékem, káva, kávové náhražky, hotová káva a kávové nápoje, čaj, umělý čaj, instantní čaj, salátové zálivky; (32) nealkoholické aperitivy, nealkoholické koktejly, citronády, hroznový mošt (nekvašený), minerální vody (nápoje), nealkoholické nápoje, nápoje iontové, nealkoholické ochucené sycené nápoje, nealkoholické nápoje z ovocných šťáv, piva, nápoje na bázi piva, nealkoholické nápoje na bázi zeleninových šťáv, piva, nealkoholické ovocné nektary, ovocné šťávy, džusy, rajčatová šťáva (nápoj); (35) maloobchodní služby v oblasti potravin, online objednávkové služby odnášky jídla z restaurací a jeho donášky, pořádání výstav pro obchodní účely, reklamní a inzertní služby, průzkum a analýzy trhu, aranžování výkladů, reklama a marketing, automatizované zpracování dat; (43) služby v oblasti pohostinství (potraviny a nápoje), bufety rychlého občerstvení, restaurace (služby), delikatesy (restaurace), podávání jídel a nápojů, příprava lahůdek, prodejny potravin (zajišťování stravování a podávání nápojů), pizzerie, cateringové služby zaměřené na zásobování jídlem, hotelové restaurační služby, kavárny, poradenství týkající kuchařských receptů v rámci této třídy.

(730) **ARAMARK, s.r.o.**, Pekařská 628/14, Praha 5, Jinonice, 15500, CZ

(740) JUDr. Jiřka Tutterová, advokát, Ječná 550/1, Praha 2, 12000

(210) **O-549975**

(220) 17.08.2018

(320) 17.08.2018

(511) 9, 35, 37, 38, 39, 42

(540)

libli

(510) (9) elektronická zařízení, přístroje telekomunikační techniky - telefony všeho druhu mobilní i pevné, elektrosoučásky pro elektronické zařízení, pro přístroje telekomunikační techniky, pro hardware, pro zařízení pro pořizování, přenos a reprodukci dat, zvuku a obrazu a pro přístroje pro zpracování informací, elektrické vodiče - kabely, optické kabely, strukturované kabeláže, elektroinstalační materiály, elektrické a solární baterie, elektrické akumulátory, hardware a jeho periferie v rámci třídy 9,

software, zařízení pro pořizování, přenos a reprodukci dat, zvuku a obrazu, přístroje pro zpracování informací, strojně čitelné nosiče informací a informace na nich, informace šířené elektronickou cestou, elektronické katalogy a elektronické publikace, jiné propagační materiály v elektronické podobě, elektronická prezentace; (35) reklamní a propagační činnost, zprostředkování obchodu a zprostředkování obchodních služeb v oboru výpočetní a telekomunikační techniky; (37) montáž, údržba a servis elektrických a elektronických přístrojů a zařízení, telekomunikační, výpočetní a zabezpečovací techniky, servisně-montážní služby elektrických a elektronických přístrojů a zařízení, telekomunikační, výpočetní a zabezpečovací techniky, pokládka kabelů; (38) činnost odborných poradců v oblasti telekomunikací, informace o telekomunikacích, konzultační a poradenská činnost v oblasti telekomunikací, bezdrátové vysílání, komunikace po síti internetových vláken, komunikace prostřednictvím mobilních telefonů, komunikace prostřednictvím počítačových terminálů, poskytování komunikačního připojení ke globální počítačové síti, přenos elektronické pošty, elektronická komunikace, zaslání zpráv, přenos digitálních souborů, pronájem telekomunikačního zařízení, pronájem telefonů; (39) dovoz, doprava, balení a skladování zboží, zasilatelské a logistické služby v souvislosti s výrobky, zařízeními a vybavením v oblasti elektronických komunikací; (42) činnost technických poradců v oblasti telekomunikací, návrhy řešení týkající se instalací telekomunikačních zařízení a vybavení, projektování elektronických zařízení, projektová činnost ve výstavbě, tvorba software, počítačová grafika, poradenství v oblasti informačních technologií, zpracování dat, hostingové a související činnosti, provozování webových portálů.

(730) **Suntel Net s.r.o.**, Holandská 878/2, Brno, Štýřice, 63900, CZ

(740) **ZEMAN** - podkrušnohorská patentová a známková kancelář, Mgr. Dita Fialová, Hradní 301/9, Loket, 35733

(210) **O-550134**

(220) 29.08.2018

(320) 29.08.2018

(511) 3, 5, 35

(540)



(510) (3) toaletní vody, pleťové vody, pleťová mléka, šampony na vlasy, laky na vlasy, zubní pasty, ústní vody, prací prostředky, brusné přípravky, škrob na prádlo, modřidla na prádlo, vosk na prádlo, mýdla všeho druhu, přípravky na odstraňování vodního kamene pro domácnost, čisticí prostředky, přípravky na čištění odpadových rour pro domácnost, odrezovací prostředky pro domácnost, avivážní přípravky, změkčovací prostředky pro prádlo, bělicí přípravky na čištění kůže a čisticí prostředky na kůži, soli na bělení, soda, přípravky na bělení a čištění šatstva, čpavek jako čisticí prostředek, křída na čištění, leštící přípravky a přípravky na leštění nábytku, vosky na leštění, čisticí a odmašťovací přípravky (s výjimkou odmašťovacích přípravků pro průmysl), zjasňovací prostředky pro domácnost, odbarvovače pro domácnost, namáčecí přípravky a přípravky předepírací, prostředky na čištění skel, prostředky na čištění oken, prostředky na čištění automobilových oken, autošampony, čisticí prostředky pro autokosmetiku, leštící prostředky pro autokosmetiku, prostředky pro odstraňování námrazy na automobilech, detergenty (s výjimkou detergentů pro průmysl), šampony pro zvířata chovaná v domácnosti; (5) chemické dezinfekční prostředky na WC, dezinfekční přípravky pro hygienické potřeby, zubní abraziva, antiseptické přípravky, deodoranty (s výjimkou deodorantů pro osobní potřebu), repelenty proti hmyzu; (35) služby při pořizování záznamů, přepisu, vypracování, kompilaci, přenašení nebo systematizaci písemných sdělení a záznamů, jakož i při využívání nebo kompilaci matematických nebo statistických údajů.

(730) **Zeníl, spol. s r.o.**, Pražská 162/19, Čáslav, Čáslav-Nové Město, 28601, CZ

(740) JUDr. Marcela Kislingerová, advokátka, Sladkovského 767, Pardubice, 53002

(210) **O-550403**
(220) 11.09.2018
(320) 11.09.2018
(511) 14, 16, 26
(540)



(510) (14) drahé kovy, slitiny drahých kovů, dekorativní předměty (bižuterie nebo klenoty) pro osobní použití, umělecké předměty ze vzácných kovů, šperky, klenoty, hodinářské výrobky, plastová bižuterie, syntetické kameny (klenoty), syntetické (umělé) drahé kameny; (16) pera (psací potřeby); (26) oděvní kroužky, brože, peří, pera, přezky, spony a pásy na rukávy, vše jako oděvní doplňky, jehlice pletací, pouzdra na jehly.

(730) **NEW PRESENCE JEWELS s.r.o.**, Zarámí 4422, Zlín, 76001, CZ
(740) **ŘANDA HAVEL LEGAL** advokátní kancelář s.r.o., Truhlářská 1104/13, Praha 1, Nové Město, 11000

(210) **O-550419**
(220) 12.09.2018
(320) 12.09.2018
(511) 26, 31, 44
(540)

KVETETO

(510) (26) krajky a výšivky, stuhy a prýmky, knoflíky, galanterní háčky a očka, špendlíky a jehly, umělé květiny, ozdoby do vlasů, umělé vlasy; (31) surové a nezpracované zemědělské, akvakulturní, zahradnické a lesní produkty, zrna a semena surová nebo nezpracovaná, čerstvé ovoce a zelenina, čerstvé bylinky, přírodní rostliny a květiny, cibule a hlízy, sazenice a semena pro pěstování rostlin, živá zvířata, krmiva a nápoje pro zvířata, slad; (44) aranžování a úprava květin, vč. použití floristických doplňků.

(730) **Měsková Anna Bc.**, Leština 4, Slapsko, 39143, CZ

(210) **O-550435**
(220) 12.09.2018
(320) 12.09.2018
(511) 25, 29, 30, 43
(540)

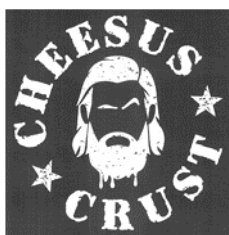

(510) (25) oděvy, obuv, pokrývky hlavy, čepice, kalhoty, pulovry, svetry, trička, sportovní tílka, zástěry, dámská přiléhavá tílka, bundy a krátké kabáty s výplní; (29) sýr; (30) sendviče; (43) služby zajišťující stravování a nápoje, dočasné ubytování, bary, bufety, jídelny, kavárny, restaurace, samoobslužné jídelny, samoobslužné restaurace, zajištění stravování.

(730) **Zlámál Erik**, Velvarská 17, Horoměřice, 25262, CZ

(210) **O-550451**
(220) 13.09.2018
(320) 13.09.2018
(511) 7, 23, 42
(540)

SPINNANO

(510) (7) stroje a zařízení na výrobu a úpravu nanovlákných materiálů, prodejní automaty, strojní dílce a funkční celky; (23) nanovlákná a nanomateriály pro využití v technických a medicínálních aplikacích; (42) vědecké a technologické služby a související výzkum a projektování.

(730) **Cersum s.r.o.**, Norská 68/15, Liberec, Liberec XI-Růžodol I, 46001, CZ

(210) **O-550489**
(220) 15.09.2018
(320) 15.09.2018
(511) 9, 38, 42
(540)



(510) (9) elektronická zařízení, komunikační a telekomunikační přístroje a zařízení, navigační přístroje a zařízení, přístrojové vybavení pro monitorování mobilních objektů, přístrojové vybavení pro GPS systémy na sledování polohy a pohybu, přístroje pro přenos dat z mobilních objektů včetně přístrojů mapového zobrazení, hardware, software, přístroje pro zpracování informací, telekomunikační přístroje umožňující připojení k databázím a internetu, elektronické přístroje a zařízení pro vzdálený přístup k on-line informacím, strojně čitelné nosiče informací a informace na nich, informace šířené elektronickou cestou, elektronické katalogy a elektronické publikace a jiné propagační materiály v elektronické podobě, elektronické prezentace, záznamníky, přístroje a zařízení pro záznam, přenos, příjem, zpracování, vyhledávání, reprodukci, manipulaci, analýzu, zobrazování a tisk obrazu, zvuku nebo dat; (38) komunikační služby, poskytování komunikačních sítí pro poskytování informací týkajících se map, navigace, polohy a pohybu, elektronický přenos dat, obrazu a dokumentů prostřednictvím počítačových terminálů, výměna elektronických dat, poskytování služeb elektronického přenosu, poskytování telekomunikačního připojení ke globální počítačové síti, služby pro shromažďování, přenos a zpracování zpráv a dat v rámci třídy 38, telekomunikační služby pro přenos, poskytování nebo zobrazování informací, telekomunikace informací (včetně webových stránek), počítačových programů a jiných dat, poskytování telekomunikačních služeb vztahujících se k příjmu, zpracování, zobrazení, záznamu, vyhledávání nebo přenosu dat, přenos a zpracování dat ze vzdálených lokací, odborné poradenství v oblasti přístrojů a zařízení pro zaslání a přijímání zpráv, přístrojů a zařízení pro přenos dat a datových síťových přístrojů a zařízení, poskytování přístupu k webovým portálům; (42) tvorba software, počítačová grafika, půjčování a pronájem softwaru, poskytování informací týkajících se navrhování map a navigací, technické návrhy řešení týkající se instalací telekomunikačních zařízení a vybavení, projektování elektronických zařízení, poradenství v oblasti informačních technologií, technické poradenství v oblasti zpracování dat, hostingové a související činnosti, hosting webových portálů.

(591) Barevná
(730) **Tesoft Service s.r.o.**, Závišova 1061, Kladno, 27201, CZ
(740) **ZEMAN** - podkrušnohorská patentová a známková kancelář, Mgr. Dita Fialová, Hradní 301/9, Loket, 35733

(210) **O-550654**

(220) 21.09.2018

(320) 21.09.2018

(511) 6, 7, 9, 19, 36, 37, 39, 40, 41, 42, 43, 45

(540)



(510) (6) výkolejky a železniční výhybky, kovové železniční pražce, kolejnice kovové, kolejnicové spojky, obrýsnice pro železnici kovové, kovový materiál pro železnice, ocelové stožáry, dopravní značky kovové, s výjimkou světelných a mechanických, železniční návěstidla kovová, s výjimkou světelných a mechanických; (7) stroje s mechanickým pohonem k zabezpečení bezpečnosti železniční dopravy jako jsou ruční pohony závor, návěstidel a výhybek, generátory proudu, stroje na stavbu železnic, elektrické zavírače dveří; (9) aparáty, přístroje a zařízení vědecké, geodetické, elektrické a elektronické zařízení - vysokofrekvenční přístroje, zařízení pro měření, signalizaci, kontrolu, dohled a záchranu, systémy pro sledování pohybu vozidel včetně zařízení pro přenos, vyhodnocování a zpracování dat o těchto pohybech, kamerové a detekční systémy, aparáty a přístroje pro záznam, převod a reprodukci audiovizuálních záznamů, přístroje pro zpracování a vyhodnocování informací, počítače a periferní zařízení k nim, nahraný software, programy operačních systémů a síťových aplikací, přerušovače, přepínače a řadiče článků, odbočovače (elektrotechnika) a vypínače, automatická zařízení pro vozidla, blikáče a světelná signalizace, centrální procesorové jednotky, časové spínače, včetně automatických, dálkové ovladače, elektrické zařízení pro dálkové ovládání, dálkové ovládání železničních uzlů, včetně elektrodynamických a elektronických zařízení pro ně, dálkové řízení signalizace, indikátory ztrát elektrické energie, mechanismy pro turnikety, transformátory (napájecí zdroje), měřicí přístroje a zařízení, včetně velmi přesných zařízení, mlhová signalizace, s výjimkou výbušné, zvuková výstražná znamení v mlze (nevýbušná), železniční návěstí, zejména návěstí signalizační, světelná nebo mechanická, signalizační lucerny, elektrické signalizační zvonky, přejezdové signalizační zařízení, silniční signalizace, odrušovače (elektrotechnika), signalizační panely světelné a mechanické, elektrické zařízení jako prostředky pro prevenci dopravních nehod, radiotelefonní a radiotelegrafická zařízení, vysílací zařízení a vysílačky, bezpečnostní zařízení pro železnici a železniční dopravu, bezpečnostní zařízení pro silniční a lodní dopravu, pojistky, jističe, rozvodné řídicí, spínací a kontrolní panely, pulty a skříně, světelná signalizace a značení, reléové (zabezpečovací zařízení), napájecí a elektronické stojany, ovládací stoly, indikační desky a veškeré prvky staničních, traťových a spádovištních zabezpečovacích, automatizačních a řídicích zařízení, rozvaděče, včetně automatických, rozvaděče pro vysoké napětí, vlakové zabezpečovače ATC, elektrické přestavníky, mechanické přestavníky, skříně pro železniční zabezpečovací zařízení, přípojové venkovní skříně (skříně na elektrické přístroje), traťové telefonní objekty, elektrická zařízení pro závor pro železniční přejezdy, světelné výstražníky pro železniční přejezdy, telefonní zapojovače, řadiče pro silniční signalizaci, světelná návěstidla, silniční semafore, elektrické a elektronické zabezpečovací zařízení proti krádeži, elektrické a elektronické poplašné zvonky, automatické telekomunikační a datové distribuční přístroje, zařízení optická, přístroje učební; (19) značky signalizační (nekovové), kromě světelných a mechanických, značky silniční (nekovové), kromě světelných a mechanických; (36) pronájem nemovitostí a nebytových prostor; (37) stavby a opravy staveb, včetně demolic staveb, dopravní stavby, především železniční stavby, průmyslové stavby, výstavba obytných budov, pronájem stavební techniky, práce s autojeřáby, truhlářské práce obsažené v této třídě, zámečnictví (opravy), instalace, montáž, servis, údržba, revize a kontrola mechanických, elektrických a elektronických železničních zabezpečovacích zařízení, strojů a přístrojů včetně zařízení pro sdělovací techniku, instalace, montáž, údržba a servis telekomunikačních zařízení, servis, údržba, opravy, revize a kontrola trakčních a motorových vozidel, montážní práce v oblasti venkovní i vnitřní kabeláže, zemní a kopácké práce, provádění protlaků pod komunikacemi a tratěmi, poskytování technických služeb k ochraně osob a majetku, zejména instalace, montáž, kontrola stavu technických, zejména elektrotechnických zařízení k ochraně osob a majetku; (39) doprava, pronájem vagonů a trakčních vozidel, silniční motorová doprava, služby v dopravě a přepravě, železniční doprava; (40) truhlářství (zpracování dřeva), broušení a leštění

kovů, galvanizérství, kovoobrábění, nástrojařství; (41) školící a vzdělávací činnost, zejména v oblasti sdělovací, zabezpečovací, požární a signalizační techniky, školící a vzdělávací činnost v oblasti zavádění a uplatňování norem a managementu kvality, vydavatelská a nakladatelská činnost; (42) vývoj a výzkum nových zabezpečovacích, signalizačních a sdělovacích zařízení pro železniční a silniční dopravu, odborné technické porady, expertizy a inženýrská činnost v oblasti dopravy a sdělovací, signalizační a zabezpečovací techniky, vývoj, instalace a údržba počítačových programů pro řízení dopravy včetně jejich implementace, pronájem software, poskytování dálkové správy počítačové sítě třetím osobám (služby techniků), geodézie, geodetické práce a zeměměřičská činnost, dopravní měření, projektová činnost v oblasti dopravy, zejména projektování elektrických, elektronických, signalizačních a sdělovacích zařízení včetně zajištění provedení potřebných technických zkoušek a certifikací (kontrola kvality); (43) hostinská činnost; (45) monitorování bezpečnosti na silničních komunikacích, poskytování technických služeb k ochraně osob a majetku, zejména monitorování a sledování technických, zejména elektrotechnických zařízení k ochraně osob a majetku.

(730) **AŽD Praha s.r.o.**, Žirovnická 3146/2, Praha 10, Záběhlice, 10617, CZ

(740) Ing. Marie Smrčková, patentový zástupce, Velflíkova 1431/10, Praha 6, 16000

(210) **O-550759**

(220) 27.09.2018

(320) 27.09.2018

(511) 35, 41

(540)



(510) (35) inzertní, reklamní, propagační činnost, vydávání reklamních textů, provozování reklamních ploch, reklamních bannerů, reklamních balonů, reklamních klipů, marketing k provozování hazardních her; (41) provozování a organizování hazardních her v souladu s obecně závaznými právními předpisy prostřednictvím poboček sázkové kanceláře a dalších smluvně zavázaných prodejních míst a na internetu, hraní o peníze, informace o možnostech rozptýlení, informace o možnostech zábavy, požádání hazardních her, zábava, pobavení, prodej losů.

(591) Barevná

(730) **TIPSPORT a.s.**, Politických vězňů 156/21, Beroun, 26601, CZ

(210) **O-551068**

(220) 11.10.2018

(320) 11.10.2018

(511) 3, 5, 35

(540)

PRIMONA

(510) (3) prací prostředky tekuté, gelové, práškové, přípravky pro bělení, přípravky pro odstraňování skvrn tekuté, práškové, aviváže, vody do žehliček, tekuté mycí a čisticí prostředky, toaletní závěsy přípravky pro čištění, leštění, odmašťování a broušení, čisticí, lešticí a brousící přípravky pro automobily, autokosmetika, tekuté abrazivní prostředky na čištění povrchů, sypké abrazivní prostředky na čištění povrchů, dezinfekční přípravky (patří do tř. 5); (5) deodoranty (jiné než pro osobní potřebu), přípravky pro osvěžování vzduchu, antibakteriální a dezinfekční přípravky, náplasti, obvazový materiál, hygienické výrobky pro osobní hygienu zařazené do třídy 5; (35) reklama, propagace, maloobchodní a velkoobchodní činnost s výrobky výše uvedenými ve třídě 3 a 5, zprostředkovatelské služby v oblasti obchodu s výrobky výše uvedenými ve třídě 3 a 5, průzkum trhu a marketing, internetový prodej (e-shop) s výrobky výše uvedenými ve třídě 3 a 5.

(730) **Primo group s.r.o.**, Horušice 104, Horušice, 28401, CZ

(210) **O-551073**

(220) 11.10.2018
(320) 11.10.2018
(511) 9, 16, 35, 41
(540)



(510) (9) přístroje pro záznam zvuku a obrazu; (16) učební a výukové pomůcky s výjimkou přístrojů; (35) reklamní, marketingové a propagační služby; (41) výchova, vzdělávání, zábava a sportovní činnost.
(591) Barevná
(730) **Poláková Petra Mgr.**, Na sádce 1746/7, Praha 4, Chodov, 14900, CZ

(210) **O-551086**

(220) 12.10.2018
(320) 12.10.2018
(511) 34
(540)



(510) (34) nezpracovaný nebo zpracovaný tabák, tabákové výrobky, doutníky, cigarety, cigarillos (krátké doutníčky), tabák pro vlastnoruční balení cigaret, dýmkový tabák, žvýkací tabák, šňupací tabák, kretek, snus, náhražky tabáku (pro neléčebné účely), elektronické cigarety, tabákové výrobky pro účely zahřívání, elektronické přístroje a jejich části k zahřívání cigaret nebo tabáku za účelem uvolnění aerosolu s obsahem nikotinu ke vdechování, kapalně nikotinové roztoky k použití v elektronických cigaretách, potřeby pro kuřáky, cigaretový papír, cigaretové dutinky, cigaretové filtry, dózy na tabák, pouzdra na cigarety, popelníky, dýmky, kapesní strojky na balení cigaret, zapalovače, zápalky.
(730) **Philip Morris Products S.A.**, Quai Jeanrenaud 3, Neuchâtel, 2000, CH
(740) Šindelka & Lachmannová, advokáti, Mgr. Karel Šindelka, Římská 103/12, Praha 2, Vinohrady, 12000

(210) **O-551095**

(220) 12.10.2018
(320) 12.10.2018
(511) 34
(540)

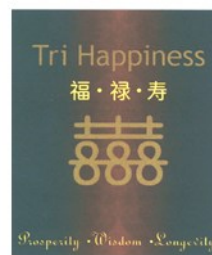

(510) (34) popelníky pro kuřáky (nekovové), doutníky, cigarety, cigaretové filtry, zapalovače cigaret, zápalky, kuřácké potřeby, tabák.
(591) Barevná
(730) **P.T. Sumatra Tobacco Trading Company**, Jalan Pattimura No. 3, Pematang Siantar, Sumatera Utara, ID
(740) Rott, Růžička & Guttman, Patentové, známkové a advokátní kanceláře, JUDr. Vladimír Rott, patentový zástupce, Vinohradská 938/37, Praha 2, Vinohrady, 12000

(210) **O-551117**

(220) 15.10.2018
(320) 15.10.2018
(511) 9, 12, 20
(540)

ERGODO

(510) (9) počítačová periferní zařízení, myš (počítačové příslušenství), podložky pod myš, opěrky zápěstí k práci s počítačem; (12) sedadla do vozidel, opěrky hlavy na sedadla vozidel, bezpečnostní popruhy pro sedadla vozidel, pásy na sedadla vozidel, potahy na sedadla vozidel, čalounění vozidel, sedla na jízdní kola a motocykly, vozíky na přepravu invalidů, dětské bezpečnostní sedačky do vozidel, bezpečnostní pásy pro sedadla automobilů; (20) nábytek, nekovové části nábytku, kancelářský nábytek, židle, sedací prvky, kovová sedadla, kancelářské židle (křesla), stoly, psací stoly, nábytkové doplňky nekovové, nábytek na kolečkách, podušky, podhlavníky, nekovové zámky pro vozidla, polštářky na židle (křesla), ledvinové polštářky na křesla, ploché polštářky (návleky) na sedáky, stoličky, podnožky používané při práci na počítači, díly ke křeslům, a to loketní podpěrky, opěradla loketních opěrek, regulační mechanismy (součást křesel, židlí a pohovek), víceramenné podstavce (nábytek), polštářky na sedáky křesel, polštářky na sedačky, ergonomické podušky, profilované podložky na křesla.
(730) **VELO STADION s.r.o.**, Pátek č. p. 217, Pátek, 29001, CZ

(210) **O-551134**

(220) 16.10.2018
(320) 16.10.2018
(511) 35, 38, 41
(540)



(510) (35) reklama, propagace, řízení obchodní činnosti, obchodní administrativa, kancelářské práce; (38) telekomunikace a to šíření informací a publikací prostřednictvím veřejných datových sítí, elektronická pošta, počítačová komunikace, šíření tiskovin, časopisů, periodik v elektronické podobě a prostřednictvím počítačové sítě, včetně internetu; (41) vzdělávání, sportovní a kulturní aktivity, agenturní činnost v rámci této třídy, poskytování informací z oblasti vzdělávání, sportu a kultury.

(730) **Randová Hana Ing.**, Bezručova 1950/9, Tábor, 39003, CZ

(210) **O-551169**

(220) 16.10.2018

(320) 16.10.2018

(511) 16, 19, 20, 28, 35, 41, 44

(540)

Boheminium

(510) (16) periodické a neperiodické publikace, tiskoviny všeho druhu, noviny, časopisy, katalogy, prospekty, brožury, reklamní předměty, spadající do této třídy, blahopřání, figurky z papírové hmoty, fotografie, grafiky, karty, knihy, knižní záložky, lístky, litografie, makety v rámci této třídy, papírové mašle, modelovací hlína, pasta a vosky, obrazy, obtisky, olejotisky, pastelky, pečeti, pera, podložky a podnosy v rámci této třídy, pohlednice, portréty, pouzdra na doklady, rytiny, samolepky, štetce, těžítka, tužky, ubrusy a ubrusky papírové, vzory pro výšivky, papír, papírenské výrobky a zboží v rámci této třídy, obálky, razítka, papír balicí všeho druhu, časopisy, periodika, knihy, manuály, databázové produkty a databáze v papírové formě, tiskárenské výrobky, učební pomůcky (s výjimkou přístrojů), umělecké nebo ozdobné předměty z papíru, figurky z papírové hmoty, obaly bublinkové (z umělé hmoty), plastické obaly nezařazené do jiných tříd, pohledy ilustrované se zvukovou nahrávkou, plakáty, kalendáře, pohlednice, gratulace, dopisní papíry, mapy, plány, zemské globusy, nálepky, losy, lístky, poznámkové bloky, desky na spisy, pořadače, šanony, omalovánky, activity books, balicí papír, obaly všeho druhu papírové, listy papírové, pytlíky a sáčky pro obalovou techniku, sešity, skicáky, tužky, tuhy, gumy, ořezávátko, ořezávátka strojky, penály, pravítka, papírové tašky, papírové kapesníky, papírové prostírání, ručníky papírové, těžítka na papíry, papír, lepenka, filtrační papír, filtry kávové (papírové), výrobky papírenské, písmena pro tiskárny, štočky, potřeby pro knižní vazby, lepidla pro papírenství nebo domácnost, materiál pro umělce, štetce, malířská plátna, psací stroje a kancelářské potřeby s výjimkou nábytku, knižní zarážky, papírové kornouty, krabice lepenkové nebo papírové, podložky pro pivní sklenice, stojany malířské, stojany na fotografie, tabule reklamní z papíru nebo lepenky, tabule školní, papírové vlajky, reklamní výrobky z papíru, dekorativní předměty z papíru, reklamní a informační předměty a poutače z papíru, papírové a umělohmotné tašky jako upomínkové předměty, upomínkové a ozdobné předměty a suvenýry z papíru a/nebo lepenky, akvarely, grafické reprodukcce, litografie, litografie umělecké, architektonické makety, malby (obrazy) zarámované či nezarámované, dřevorytina, hlubotisky, mědirytiny, lepty, tisky napodobující rytiny a další upomínkové předměty nebo výtvarná díla v rámci této třídy, poštovní známky, figurky z papírové hmoty; (19) stavební hmoty a materiály nekovové, prvky venkovní architektury, prvky zahradní architektury, stavební sklo, nekovové pomníky, výrobky zahradní a městské architektury, stavební konstrukce nekovové; (20) miniaturní stavby a zmenšené modely architektonických děl a památek (z plastických hmot) dekorační, části miniaturních nebo zmenšených modelů architektonických děl a památek z plastických hmot dekorační, modely letadel, lodí, raket, automobilů a železniční modely určené k dekoraci, miniaturní stavby a zmenšené modely architektonických děl a památek určené k dekoraci; (28) zmenšené modely staveb, architektonických děl a památek (hračky), miniaturní stavby (hračky), miniaturní památky (hračky), hračky a hry, puzzle, hrací karty, hlavolamy, společenské hry, stavebnice, hry, nefunkční makety a repliky zbraní, jejich součástí a nefunkční munice do těchto maket a replik, funkční modely letadel, lodí, raket, automobilů a železničních modelů určené pro dálkové ovládání (hračky), funkční neřízené modely letadel, lodí, raket, automobilů a železničních modelů (hračky), hudební hračky, ostatní létající, plovoucí a jinak se pohybující hračky a modely, vzducholodě, vznášedla, horkovzdušné a plynové balony jako modely a/nebo hračky, draci, ponorky, roboti jako modely a/nebo hračky; (35) reklamní, inzertní a propagační činnost, marketing, poskytování informací komerčního nebo reklamního charakteru, komerční využití Internetu v oblastech komerčních internetových médií a vyhledávacích služeb, činnost reklamní agentury, reklamní, inzertní služby všeho druhu včetně inzerce a reklamy poskytované v počítačových, telekomunikačních a obdobných sítích, informační servis a poradenské služby v obchodě, pořádání reklamních a obchodních výstav a předváděcích akcí zboží a služeb, včetně distribuce zboží k reklamním účelům, zprostředkování v obchodních vztazích, marketing, zprostředkovatelská činnost v oblasti obchodu s výše uvedenými výrobky ve tř. 16, obchodní služby v oboru polygrafie, průzkum trhu a marketing, obchodní zastoupení tuzemských a zahraničních firem, rozmnožovací služby, šíření a přenos inzerce a reklamy prostřednictvím telefonních sítí, provozování virtuálních přehlídek, výstav a veletrhů k reklamním účelům, reklamní, inzertní a propagační činnost prostřednictvím

jakéhokoliv média, prostřednictvím telefonní sítě nebo datové sítě nebo informační sítě nebo elektronické sítě nebo komunikační sítě nebo počítačové sítě, činnost ekonomických a/nebo organizačních poradců, zprostředkování v obchodních vztazích, merchandising, franchising, organizování výstav komerčních nebo reklamních, systém na podporu a intenzifikaci obchodních služeb založený na zvýhodňování klíčových spolupracovníků a klientů, věrnostní a bonusové systémy jako například poskytování slev a odměn, vše zejména v prodeji výrobků a služeb, přednostní a nadstandardní poskytování služeb v oblasti prodeje výše uvedených výrobků ve tř. 16; (41) poskytování on-line elektronických publikací (bez možnosti stažení), výstavní činnost kulturní nebo vzdělávací, organizování výstav pro kulturní a vzdělávací účely, provozování galerií, provozování muzeí, galerie, muzea, nakladatelství a vydavatelství, ediční činnost, publikační činnost, nahrávání nosičů zvukových nebo obrazových zvukových, půjčování nahraných zvukových a zvukově obrazových záznamů, tvorba audiovizuálních děl, TV produkce, filmová produkce, televizní výroba programů, tvorba programů, tvorba a výroba televizních a audiovizuálních programů, agenturní činnost v oblasti kultury, zprostředkování v oblasti kultury, výchovy, zábavy a sportu, výchovná, vzdělávací, soutěžní a zábavní činnost, zábavní nebo kulturní nebo vzdělávací představení, organizace společenských a kulturních akcí, organizace, provozování a provádění her a soutěží i veřejných, výstavní činnost v oblasti kultury nebo zábavy nebo výchovy nebo vzdělávání, provozování tělovýchovných zařízení, půjčování knih, tiskovin, pronájem a půjčování audiopřístrojů, videopřístrojů, videorekordérů, videokamer, fotoaparátů, promítaček, rozhlasových a televizních přijímačů, filmů, kulturních a vzdělávacích potřeb a přístrojů, půjčování a pronájem obrazů, dekorací, výchova, vzdělání, zábava, zejména pořádání kulturních produkcí, zábav a provozování zařízení sloužících k zábavě, sportovní a kulturní aktivity, zejména agenturní činnost v oblasti kultury a umění, pořádání výstav k nekomerčním účelům, provozování kulturně - vzdělávacích zařízení; (44) zahradnické služby, projekce, realizace, údržba zahrad a parků, služby zahradní architektury.

(730) **Boheminium Mariánské Lázně s.r.o.**, Rybná 716/24, Praha 1, Staré Město, 11000, CZ

(740) Advokátní kancelář CINK a partneři, s. r. o., Mgr. Ing. Pavel Cink LL.M., Veleslavinova 363/33, Plzeň, Vnitřní Město, 30100

(210) **O-551187**

(220) 17.10.2018

(320) 17.10.2018

(511) 35, 41, 42

(540)

**FAB
LAB**

(510) (35) propagační činnost, pomoc při řízení obchodní činnosti, marketingové studie, obchodní administrativa, kancelářské práce, rozšiřování propagačních publikací, překlad informací do počítačových databází, systematizace informací do počítačových databází, hospodářské nebo ekonomické prognózy, obchodní informace, obchodní informace prostřednictvím internetu, kompilace dat, analyzování a zpracování dat a informačních materiálů, vyhledávání dat v počítačových souborech pro třetí osoby, inzerce reklamní, vytváření informačních studií a zpracování informací, vše spadající do třídy 35; (41) výchova, vzdělávání, zábava a sportovní činnost, poradenství o výchově a vzdělávání, vzdělávací semináře vztahující se k vyšetřovacím postupům, vzdělávací služby v oblasti technologií, průzkum v oblasti vzdělávání, kurzy (školení) vztahující se k výzkumu a vývoji, organizování veletrhů pro vzdělávací účely, organizování školicích seminářů; (42) vědecké a technologické služby a související výzkum a projektování, analytické a výzkumné služby v průmyslu, navrhování a vývoj počítačového hardwaru a softwaru, navrhování, správa a monitorování on-line fór pro diskuse, technické konzultace a výzkum, služby v oblasti výzkumu a vývoje software.

(730) **Centrum odborného rozvoje, z.ú.**, Mrštíkova 399/2a, Liberec, Liberec III-Jeřáb, 46007, CZ

(740) **RETROPATENT s.r.o.**, Dobiášova 1246/29, Liberec, Liberec VI-Rochlice, 46006

(210) **O-551226**

(220) 18.10.2018

(320) 18.10.2018

(511) 37

(540)



**ZDĚNÉ DOMKY
NA KLÍČ**

(510) (37) stavební činnost.

(730) **Sedlařík Petr**, Boršice u Blatnice č. p. 295, Boršice u Blatnice, 68763, CZ

(210) **O-551228**

(220) 18.10.2018

(320) 18.10.2018

(511) 3, 9, 14, 18, 25, 35

(540)

Moliera2.cz

(510) (3) kosmetika, kosmetická, ochranná a regenerační kosmetika pro péči o pokožku, krémy, pleťové vody, spreje, gely, tónovací prostředky, pleťová mléka, dekorativní kosmetické přípravky, kráslicí přípravky, parfumerie, kosmetické přípravky, přípravky pro péči o vlasy a přípravky na holení, kosmetika pro opalování, zesťhlovací kosmetika, tělové přípravky, depilační přípravky, depilační vosk, přípravky podporující růst vlasů, přípravky proti zarůstání chloupků, přípravky pro péči o pokožku (kosmetické přípravky), přípravky pro manikúru a pedikúru, umělé nehty, umělé oční řasy, přípravky proti pocení, bahna, soli, řasy a chalupy pro kosmetické účely; (9) brýle, sluneční brýle, obroučky brýlové, příslušenství pro brýle, řetízky, šňůrky, pouzdra na brýle, pouzdra pro použití s kontaktními čočkami, výrobky oční optiky, části brýlí, nosníky pro brýle, sáčky na brýle, korekční čočky (optika), pouzdra na optické zboží, clony na brýle, nožičky k brýlím, podstavce pro tablety, telefony, chytré telefony, rukavice pro dotykové monitory, reproduktory, amplióny, sluchátka, kamery, pouzdra a obaly na: telefony, chytré telefony, tablety, DVD, pouzdra, obaly, tašky: na počítače, laptopy, notebooky, fotografické vybavení, videokamery, čelní kryty pro počítačový hardware a příslušenství, kryty pro: telefony, chytré telefony, tablety, telekomunikační a audiovizuální přístroje, kabely, průchodky, nabíječky, akumulátory, světelné diody (LED), teploměry, váhy, poplašná zařízení, poplašné zvonky, elektronické přístroje pro měření teploty, vlhkosti a tlaku, lihoměry, alkoholometry, kompaktní disky, DVD a ostatní digitální záznamové nosiče, počítače, počítačový hardware a počítačové příslušenství, periferní zařízení počítačů, telekomunikační přístroje a příslušenství, rádiové a televizní přístroje, audio-vizuální přístroje, audio zařízení, rádia, hudební přehrávače, telefony a příslušenství telefonů, přenosné fotografické vybavení, nosiče audiovizuálních záznamů, nahané datové nosiče, gramofonové desky (disky), hard disky, USB klíče, počítačové programy, počítačové hry, navigační, řídicí, sledovací, zaměřovací a kartografická zařízení; (14) šperky, napodobeniny šperků, hodinky, hodiny, budíky, stopky, časoměry, optické šperky, šperky vzorované metodou "cloisonné" (vzorování emailové keramiky pomocí kovových proužků), drahé kameny, perly a drahé kovy, jakož i jejich imitace, přístroje na měření času, pouzdra na šperky a pouzdra na hodiny a hodinky, ozdoby vyrobené z drahých kovů či kamenů nebo jejich napodobeninami nebo potažené drahými kovy nebo jejich napodobeninami, sochy a figurky vyrobené z drahých kovů či kamenů nebo jejich napodobeninami nebo potažené drahými kovy nebo jejich napodobeninami, ozdobné předměty (drobná bižuterie nebo klenoty) pro osobní použití, drobná bižuterie z bronzu, klíčenky (drobné předměty nebo přívěsky), umělecká díla z drahých kovů, klenoty, ozdoby; (18) zvířecí kůže, usně, deštníky a slunečníky, tašky, kabelky, aktovky, příruční tašky, batohy, kufříky, peněženky (na papírové peníze), dámské peněženky, obaly na

vizitky, sedlářské výrobky, biče a oblečení a obutí pro zvířata, zavazadla, cestovní tašky, peněženky a ostatní tašky, rámy kabelek, rámy peněženek, diplomatky, obaly na dokumenty, kosmetické kabelky, dámské kabelky (psaníčka), obaly na oděvy (cestovní), visačky na zavazadla, nákupní tašky na kolečkách, tašky jako suvenýr, plážové tašky a sáčky, cestovní soupravy, kožené krabice, pouzdra kožená nebo z kožené lepenky, umělé kožešiny, kožešiny; (25) oděvy, pokrývky hlavy, obuv, kravaty a šátky, šátky kolem krku, noční košile a pyžama, spodní prádlo, teplé spodní prádlo, sportovní čepice a klobouky, kravaty, sportovní oblečení, oděvy z kůže, oděvy z napodobenin kůže, oděvy pro malé děti, pásky, ponožky a punčochy, šály, šátky, punčochové zboží, výbavičky pro novorozence, čepice, oděvní rukavice, noční kabátky, župany, punčocháče, ponožky, plavky, dámské oblečení, pánské oděvy, pánská konfekce, dětské oděvy, kožichy (oděvy), oděvy z kožešin, kožešinové pokrývky hlavy, části a součásti pro výše uvedené zboží, zařazené do této třídy; (35) obchodní služby a informace pro spotřebitele, maloobchodní služby, velkoobchodní služby, prodej prostřednictvím internetu (prodej on-line), zásilkové služby, prodej prostřednictvím katalogu a prodej na základě telefonických objednávek následujícího zboží: oděvy, obuv, kloboučnické zboží, pánské, dámské a dětské oděvy, parfumerie, kosmetika, kosmetické přístroje, přístroje pro péči o tělo a kosmetickou péči, sady pro péči o ruce a nohy, tetování, brýle, sluneční brýle, brýlové obroučky, doplňky k brýlím, a řetízky, šňůry a pouzdra na brýle, pouzdra na kontaktní čočky, kufříky, kryty a brašny na počítače, notebooky, notebooky, fotografická zařízení a filmové kamery, pouzdra na počítačový hardware a příslušenství, pouzdra na telefony, chytré telefony, tablety a telekomunikační a audiovizuální zařízení, kroužky na klíče, klenoty, hodinky, hodiny, chronometrické nástroje, tašky, kabelky, aktovky, kufříky, náprsní tašky, peněženky, pouzdra na vizitky, opasky, kufrty a tašky cestovní, deštníky, kožešiny, zvířecí kůže, usně, kožešiny (oděvy), oděvy z kožešin, kloboučnické zboží z kožešin, nábytek, skládací lehátka, nábytek a dekorativní předměty pro vybavování interiérů, kuchyňské a domácí potřeby, osvětlení, dekorativní předměty, sklo, porcelán a majolika, textil a textilní zboží, ručníky, svíčky, elektronické publikace, multimediální publikace, audioknihy, počítačové hry, knihy, alba, psací potřeby, papírenské zboží, blahopřání, hry, hračky, potřeby pro sport, USB flash disky, flash disky, rádiová a televizní zařízení, audiovizuální zařízení, počítačový hardware a příslušenství, telefony a komunikační zařízení, telefonní příslušenství, potraviny, čokolády, káva, kakao, nápoje, tabák, tabákové výrobky, kuřácké potřeby, módní salony nabízející služby v oblasti prodeje oděvů, obuvi, oděvních doplňků, šperků, hodinek, brýlí, propagační činnost, reklama, obchodní administrativa, kancelářské práce, obchodní poradenství, podpora prodeje, dovozní a vývozní kanceláře, vyhledávání obchodních partnerů, zakládání obchodních zastoupení, zprostředkování obchodních služeb, poskytování obchodních informací, podpora prodeje, uvádění výrobků na trh, předvádění zboží, organizování burz, veletrhů, dražeb, aukcí, obchodních akcí, organizování výstav pro obchodní a/nebo reklamní účely, organizování stánků u obchodních veletrhů, poradenství v oblasti organizování a provozování obchodní a podnikatelské činnosti, řízení a správa obchodní činnosti, zpracovávání statistických informací, správa souborů informací a databází v počítačových systémech, sběr dat do počítačových databází, systémové uspořádání, třídění a kompilace dat v počítačových databázích, počítačová správa dokumentů, vyhledávání informací v počítačových databázích a souborech, reklamní, marketingové a propagační služby, administrativní zpracování a organizování zásilkových služeb, poradenství a informace o zákaznických službách a řízení výrobků a cenách na internetových stránkách ve spojitosti s nákupy přes internet, zařizování kolektivních koupí, zajišťování nákupu zboží pro třetí osoby, počítačové objednávání zboží, objednávky (administrativní zpracování -), poskytování obchodního prostoru on-line pro nakupující a prodávající výrobků a služeb, služby řízení prodeje, módní přehledky pro obchodní a propagační účely.

(591) Barevná

(730) **IT Fashion Polska Group & Partners Sp. z o.o.**, UL. MOLIERA 2, Warsaw, 00-076, PL

(740) Mgr. Zuzana Šimonovská LL.M., Jaselská 311/25, Praha 6, Dejvice, 16000

(210) **O-551231**
(220) 19.10.2018
(320) 19.10.2018
(511) 12, 16, 25, 35, 37, 39, 42
(540)



(510) (12) vozidla a dopravní prostředky pro pohyb po zemi, osobní automobily, sportovní automobily, vozidla pro přepravu osob nebo zboží, motory pro pozemní vozidla, spojky a součásti převodů pro pozemní vozidla, čelní skla, volanty pro vozidla, pneumatiky pro kola vozidel, airbagy, automobilové kapoty, automobilové karosérie, brzdové destičky pro automobily, brzdové kotouče pro vozidla, nárazníky pro automobily, nosiče lyží pro automobily, sluneční clony do automobilů, svorky uzpůsobené pro připevňování automobilových dílů ke karosériím, tlumiče pro automobily; (16) papír, lepenka, filtrační materiály z papíru, pytle a balicí a obalové materiály pro skladování z papíru a lepenky, jednorázové papírové tiskoviny, jednorázové papírové výrobky, a to papírové prostírání, papírové stolní ubrusky, papírové podtácky a papírové kapesníky, blahopřání, bloky, desky na dokumenty, dopisní papír, obálky, držáky na psací potřeby, etikety (kromě textilních), fotografie, obalové fólie z plastických hmot, kalendáře, kancelářské potřeby (kromě nábytku), obaly na spisy, ocelová pera, ořezávátko na tužky, papír balicí, papírové ubrusky, plakáty, pohlednice, pouzdra na pera, psací potřeby, psací podložky, psací soupravy, razítka, samolepky, vložky papírové; (25) oděvy, obuv, pokrývky hlavy; (35) reklama, propagace, řízení obchodní činnosti, obchodní administrativa, kancelářské práce, zprostředkovatelská činnost v oblasti obchodu s novými a ojetými vozidly (autobazar), distribuce prospektů; (37) opravy, úpravy a údržba motorových vozidel, opravy karosérií, opravárenské služby uvádějící automobily do dobrého stavu po jejich opotřebování a poškození, údržba a opravy pneumatik, vyvažování pneumatik; (39) doprava, balení a skladování zboží, organizování cest, automobilová doprava, parkování automobilů, pronájem motorových vozidel, pronájem střešních nosičů na automobily, zprostředkování přepravy, odtahové služby při poruše vozidla; (42) technický výzkum, technologické poradenství, technické kontroly vozidel.

(730) **STUDIO 33 s.r.o.**, Karlovarská 814/115, Praha 6, 16100, CZ
(740) Purkyt & Co., advokátní kancelář, JUDr. Martin Purkyt, náměstí 14. října 496/13, Praha 5, 15000

(210) **O-551290**
(220) 23.10.2018
(320) 23.10.2018
(511) 41
(540)

En Garde!

(510) (41) divadelní představení, koučink, školení, vedení a pořádání seminářů, pořádání a vedení workshopů (školení), předvádění živých vystoupení, výuka.

(730) **Pokorná Jitka Mgr.**, Klánova 136/38, Praha 4 - Hodkovičky, 14700, CZ
Dürichová Kamila Mgr., Bulharská 35, Praha 10, 11000, CZ
(740) Mgr. Jitka Pokorná, Klánova 136/38, Praha 4, Hodkovičky, 14700

(210) **O-551319**
(220) 23.10.2018
(320) 23.10.2018
(511) 6, 19, 35, 40
(540)



(510) (6) ocelové stavební konstrukce, kovové profily a konstrukce, kovové stavební výrobky, klempířské materiály pro stavebnictví (kovové), stavební kování, nábytkové kování, kovové střešní a rámové konstrukce, kovové šrouby a kotvy, kotevní desky, matice, šrouby a upevňovací prvky (kovové), zámečnické výrobky (kovové); (19) nekovové stavební a konstrukční materiály a prvky, nekovové stavební nosníky a lišty, nekovové stavební díly a desky, příčky jako nekovové stavební materiály, nekovové profily pro stavební konstrukce, nekovové přenosné konstrukce, přenosné domy (nekovové), podkladové omítkové směsi pro stavebnictví, sádrová omítka, sádrokarton, fasádní stavební dílce z nekovových materiálů, nekovové spojky pro použití ve stavebnictví, obklady stěn (nekovové), nekovové podlahové materiály, podlahové potěry, parketové podlahy, betonové podlahy, lisovaný korek, mozaiky pro stavebnictví; (35) inzertní, reklamní a propagační činnost, reklama online v počítačových komunikačních sítích, marketing, poskytování zákaznických informací prostřednictvím internetu a sociálních sítí, velkoobchodní a maloobchodní prodej kovových zámečnických výrobků, kovových profilů a konstrukcí, kovových stavebních výrobků, klempířských materiálů pro stavebnictví (kovových), stavebního a nábytkového kování, střešních a rámových konstrukcí, kovových šroubů a kotev, kotevních desek, matic, šroubů a upevňovacích prvků (kovových), nekovových stavebních a konstrukčních materiálů a prvků; (40) zpracování kovů (lisování, formování, tvarování, kování, ražení), obrábění kovů, tvarování plastových materiálů, zpracování a úprava materiálů, polotovarů a výrobků uvedených ve třídě 6, zejména kovových zámečnických výrobků, kovových profilů a konstrukcí, kovových stavebních výrobků, klempířských materiálů pro stavebnictví (kovových).

(591) Barevná
(730) **DK mont a.s.**, Újezd 81, Mohelnice, 78985, CZ
(740) Patentový a známkový zástupce, Ing. Kateřina Gregorová, Jiráskovo náměstí 159/10, Ostrava, Moravská Ostrava, 70200

(210) **O-551335**
(220) 24.10.2018
(320) 24.10.2018
(511) 6, 19, 35, 40
(540)



(510) (6) ocelové stavební konstrukce, kovové profily a konstrukce, kovové stavební výrobky, klempířské materiály pro stavebnictví (kovové), stavební kování, nábytkové kování, kovové střešní a rámové konstrukce, kovové šrouby a kotvy, kotevní desky, matice, šrouby a upevňovací prvky (kovové), zámečnické výrobky (kovové); (19) nekovové stavební a konstrukční materiály a prvky, nekovové stavební nosníky a lišty, nekovové stavební díly a desky, příčky jako nekovové stavební materiály, nekovové profily pro stavební konstrukce, nekovové přenosné konstrukce, přenosné domy (nekovové), podkladové omítkové směsi pro stavebnictví, sádrová omítka, sádrokarton, fasádní stavební dílce z nekovových materiálů, nekovové spojky pro použití ve stavebnictví, obklady stěn (nekovové), nekovové podlahové materiály, podlahové potěry, parketové podlahy, betonové podlahy, lisovaný korek, mozaiky pro stavebnictví; (35) inzertní, reklamní a propagační činnost, reklama online v počítačových komunikačních sítích, marketing, poskytování zákaznických informací prostřednictvím internetu a sociálních sítí, velkoobchodní a maloobchodní prodej kovových zámečnických výrobků, kovových profilů a konstrukcí,

kovových stavebních výrobků, klempířských materiálů pro stavebnictví (kovových), stavebního a nábytkového kování, střešních a rámových konstrukcí, kovových šroubů a kotev, kotevních desek, matic, šroubů a upevňovacích prvků (kovových), nekovových stavebních a konstrukčních materiálů a prvků; (40) zpracování kovů (lisování, formování, tvarování, kování, ražení), obrábění kovů, tvarování plastových materiálů, zpracování a úprava materiálů, polotovarů a výrobků uvedených ve třídě 6, zejména kovových zámečnických výrobků, kovových profilů a konstrukcí, kovových stavebních výrobků, klempířských materiálů pro stavebnictví (kovových).

- (591) Barevná
(730) **DK mont a.s.**, Újezd 81, Mohelnice, 78985, CZ
(740) Patentový a známkový zástupce, Ing. Kateřina Gregorová, Jiráskovo náměstí 159/10, Ostrava, Moravská Ostrava, 70200

(210) **O-551368**

- (220) 24.10.2018
(320) 24.10.2018
(511) 35, 40, 41, 43, 44, 45
(540)

Terra Vitae

(510) (35) analýza reklamy, analýza průzkumu trhu, analýza cen, analýza ceny nákladů, analýza účinnosti reklamy, analýza marketingových trendů, analýza nákladů a cen, marketingové poradenství, personální poradenství, obchodní poradenství, poradenství v reklamě, poradenství (odborné obchodní), obchodní informace a poradenství, styk s veřejností, reklama, propagace a styk s veřejností, konzultace pro styk s veřejností, zprostředkování propagace, zprostředkování reklamy, zprostředkování smluv pro třetí osoby; (40) barvení, barvení oděvu, barvení kůže, barvení textilií, barvení látek, zpracování textilií, kůže a kožešin, dřevo (zpracování -), kovářství, tisk, rytí, rytí, gravírování; (41) divadelní zábava, divadelní služby, produkce divadelních představení, středoškolské vzdělávání, poskytování vzdělávání, akademie (vzdělávání), dálkové vzdělávání, jazykové vzdělávání, vyučování, vzdělávání, pokročilé vzdělávání, další vzdělávání, školní vzdělávání, hudební vzdělávání, předškolní vzdělávání, obchodní vzdělávání, vzdělávání dospělých, vzdělávání a výuka, individuální výuka (vzdělávání), organizování zkoušek (vzdělávání), konzultace ohledně vzdělávání, odborné vzdělávání pro mládež, průzkum v oblasti vzdělávání, školení v oblasti vzdělávání, vzdělávání na internátních školách, programy her (zábava, vzdělávání), odborné vzdělávání a školení, služby poskytované školami (vzdělávání), zajišťování školení a vzdělávání, dálkové kurzy, dálkové vzdělávání, pořádání a realizace workshopů (vzdělávání), organizování seminářů zaměřených na vzdělávání, letní tábory (zábava a vzdělávání), plánování seminářů za účelem vzdělávání, plánování konferencí za účelem vzdělávání, předávání know-how (odborné vzdělávání), plánování představení, plánování zvláštních akcí, průvodcovské služby; (43) poskytování hotelového ubytování, poskytování rekreačního ubytování, poskytování jídla a nápojů, hotely, ubytovny a penziony, prázdninové a turistické ubytování; (44) logopedie, služby zdravotní péče; (45) právní služby, astrologické a duchovní služby.

- (730) **Jonáš Petr JUDr.**, Svornosti 172, Jesenice, 25242, CZ
Jonášová Iveta Mgr., Svornosti 172, Jesenice, 25242, CZ
(740) JUDr. Petr Jonáš, Bezová 1658/1, Praha 4, Braník, 14700

(210) **O-551381**

- (220) 25.10.2018
(320) 25.10.2018
(511) 35, 37, 39
(540)

AF AUTO FORTE

- (510) (35) nákup a výkup automobilů (obchodní služby), zprostředkování nákupu a výkupu vozidel všeho druhu (obchodní služby); (37) motorová vozidla (údržba a opravy), mytí automobilů, čištění, leštění a úpravy automobilů; (39) pronájem automobilů.
(730) **AUTO FORTE s.r.o.**, Masarykovo náměstí 277, Mnichovo Hradiště, 29501, CZ
(740) Macek and Partners, Mgr. Jiří Macek, Sázavská 751/16, Praha 2, Vinohrady, 12000

(210) **O-551422**

- (220) 26.10.2018
(320) 26.10.2018
(511) 5
(540)

DIOCHI

SUPRACID

(510) (5) farmaceutické přípravky, lékařské přípravky, chemické přípravky pro zvěrolékařské účely, hygienické výrobky pro léčebné účely, dietní potraviny upravené pro lékařské účely, kojenecká výživa, potraviny pro batolata, výživové doplňky, výživové doplňky pro veterinářské účely, náplasti, obvazový materiál, antibakteriální, dezinfekční přípravky, léčivé byliny, léčivé byliny v sušené nebo konzervované formě.

- (591) Barevná
(730) **Diochi spol. s r.o.**, Průmyslová 1306/7, Praha 10, Hostivař, 10200, CZ
(740) JUDr. Tomáš Lejček MBA, Slezská 169/10, Praha 2, 12000

(210) **O-551423**

- (220) 26.10.2018
(320) 26.10.2018
(511) 5
(540)

Diochi Diozon

(510) (5) farmaceutické přípravky, lékařské přípravky, chemické přípravky pro zvěrolékařské účely, hygienické výrobky pro léčebné účely, dietní potraviny upravené pro lékařské účely, kojenecká výživa, potraviny pro batolata, výživové doplňky, výživové doplňky pro veterinářské účely, náplasti, obvazový materiál, antibakteriální, dezinfekční přípravky, léčivé byliny, léčivé byliny v sušené nebo konzervované formě.

- (730) **Diochi spol. s r.o.**, Průmyslová 1306/7, Praha 10, Hostivař, 10200, CZ
(740) JUDr. Tomáš Lejček MBA, Slezská 169/10, Praha 2, 12000

- (210) **O-551440**
(220) 26.10.2018
(320) 26.10.2018
(511) 25, 35
(540)



- (510) (25) pokrývky hlavy, klobouky, barety, bekovky, čapky, čepice, sportovní čepice, kšiltovky, oděvy, sportovní oděvy, kombinézy, bundy, kabáty, kalhoty, mikiny, trička, sukně, šaty, boty, sportovní obuv, oděvy z kůže, oděvní výrobky z kůže, rukavice, opasky a pásy k oděvům; (35) merchandising, reklamní, inzertní a propagační činnost, zásilkový prodej a elektronický obchod (e-shop) prostřednictvím komunikačních sítí (Internet) s pokrývkami hlavy, klobouky, barety, oděvy a obuví, rozšiřování reklamních a propagačních materiálů související s pokrývkami hlavy, klobouky, barety, oděvy a obuví, marketing zboží a služeb pro třetí osoby, pořádání a vedení marketingových propagačních akcí pro třetí osoby, propagace výrobků a služeb jiných subjektů prostřednictvím reklamy na internetových stránkách, psaní reklamních textů, zpracování textů, poskytování obchodních informací v oblasti sociálních médií.
(730) **Kopecný Tomáš**, Pod Beránkou 2471/9, Praha 6, Dejvice, 16000, CZ
(740) GATODE s. r. o., Ing. Mgr. Denisa Dudová, Vršovická 478/51, Praha 10, Vršovice, 10100

- (210) **O-551471**
(220) 29.10.2018
(320) 29.10.2018
(511) 16, 35, 43
(540)

HOSPODA U SEJKŮ

- (510) (16) jídelní lístky, upomínkové propagační materiály spadající do této třídy; (35) reklama, venkovní reklama, propagační reklamní činnost, zprostředkování obchodu s reklamními materiály, poskytování obchodních informací prostřednictvím webových stránek, prezentování obchodních záležitostí a služeb; (43) restaurační služby, příprava a poskytování jídel a pití.
(730) **Kopecná Alena**, Hrusice 25, Hrusice, 25166, CZ

- (210) **O-551473**
(220) 29.10.2018
(320) 29.10.2018
(511) 29, 35, 40
(540)

Párky, které nemají páru

- (510) (29) párky, párky v těstíčku, párky na přípravu hotdogů, klobásové maso, uzené klobásy, vegetariánské klobásy, vegetariánské párky, syrové klobásy, maso, masové výrobky, masové výtažky, klobásy, zpracované maso, zpracované masné výrobky, chlazená jídla vyrobená z masa, masové chuťovky, dehydrované hovězí maso, dehydrované krůtí maso, drůbež (maso), vepřové maso, hotová jídla vyrobená převážně z drůbežního masa, hotová masná jídla, masové kostky (zpracované maso), mleté maso, mražené maso, solené maso, sušené maso, grilované maso, nakládané vařené maso, koncentrované masové vývary, konzervované maso, masové náplně do pečiva, masové náplně do pirohů, paštiky ze zvěřiny, rybí paštiky, drůbeží paštiky, tukové pomazánky na chléb, paštiky, pečeně, zvěřina (maso), vývary (bujóny), přípravky na vývary (bujóny), zeleninové šňávy pro přípravu jídel, rajčatový protlak, dršťky, krvavé jitrnice, konzumní lůj, ryby (neživé), rybí plátky (filé), hotová jídla vyrobená převážně z ryb, konzervované ryby, přípravky na výrobu polévek, bílkoviny na přípravu jídel, algináty na přípravu jídel, pektin na přípravu jídel, rybí moučka (potraviny), máslo, máslové krémy, sýry, solené potraviny, želatina, masové konzervy, konzervované žampiony, zelenina v pikantním nálevu, zeleninové saláty, konzervované sójové boby (potraviny), dušené ovoce, ovocné rosoly, kompoty, vejce, sušená vejce, mléko, mléčné výrobky, potravinářské oleje, pokrmové tuky, aloe pravá (potraviny), arašidové máslo, zpracované arašidy, konzervované, mražené, sušené a vařené ovoce

a zelenina, ovocné rosoly, mléko a mléčné výrobky, potravinářské tuky, solené potraviny, potravinářský olivový olej, ovocná dřev, polévky, přípravky na výrobu polévek, potravinářský řepkový olej, potravinářský slunečnicový olej, smetana (mléčné výrobky), sýry, šlehačka, bramborové lupínky, margarín, marmelády, máslo, jogurt; (35) odborné obchodní poradenství při prodeji párků, masových výrobků, masových polotovarů a potravin, maloobchodní a velkoobchodní služby s výrobky uvedenými ve třídě 29 tohoto seznamu, maloobchodní a velkoobchodní služby s masovými výrobky, s párky, s klobásami, s emulgátory do masových výrobků, s chemickými přísadami na zpracování masa, s chemickými přípravky na uzení masa, s přípravky na tenderizování masa pro průmyslové použití, s přípravky na změkčování masa na průmyslové použití, s přípravky na zjemnění masa pro průmyslové použití, s bakteriálními kulturami jako přísadami do potravin, s bílkovinami do potravin pro lidskou spotřebu (surovinami), s bílkovinami jako přísadami do potravin pro lidi, které vytvářejí gely během výrobního procesu, s bílkovinami ze sójových bobů, používaných při výrobě potravin, s chemickými konzervačními přípravky na potraviny, s chemickými látkami používanými jako potravinové přísady, s chemickými výrobky na konzervování a uchovávání čerstvosti potravin, s chemickými výrobky na stabilizaci potravin, s ochucovadly jídel, s emulgátory pro potravinářský průmysl, s enzymy pro použití v potravinářství, s oleji na konzervování potravin, s potravinovými esencemi, s krmivem pro zvířata, s konzervovaným krmivem pro psy, služby srovnávání cen, obchodní zásobovací služby pro třetí osoby (nákup zboží a služeb pro jiné podniky), podpora prodeje (pro třetí osoby), rozšiřování reklamních materiálů zákazníkům (letáky, prospekty, tiskoviny, vzorky), vztahy s veřejností (public relations), reklama, rozšiřování reklamních nebo inzertních sdělení, on-line reklama na počítačové komunikační síti, pronájem reklamního času v komunikačních médiích, grafická úprava tiskovin pro reklamní účely, vydávání reklamních textů, zásilkové reklamní služby, marketing, obchodní nebo podnikatelský průzkum, pořádání obchodních nebo reklamních výstav, pořádání obchodních nebo reklamních veletrhů, prezentace výrobků v komunikačních médiích pro maloobchod, lepení plakátů, pronájem reklamních ploch, pronájem reklamních materiálů, rozhlasová reklama, televizní reklama, vyhledávání informací v počítačových souborech (pro třetí osoby), obchodní informace a rady spotřebitelům, odborné obchodní poradenství, správa počítačových souborů, administrativní zpracování obchodních objednávek, sbírání údajů do počítačových databází, seřazování údajů v počítačových databázích, obchodní nebo podnikatelské informace, aranžování výkladů, pronájem prodejních stánků, pronájem prodejních automatů, obchodní zprostředkování služeb uvedených ve třídách 35 a 40 tohoto seznamu, poskytování rad a informací o uvedených službách prostřednictvím komunikačních médií, elektronické pošty, SMS zpráv, počítačových sítí a internetu nebo verbálně; (40) výroba párků na objednávku (pro třetí osoby), uzení masa, uzení potravin, konzervování potravin a nápojů, mletí masa, úprava vody, úprava a zpracování masa na objednávku (pro třetí osoby), mletí potravin, protiplísňová úprava potravin, zmrazování potravin, zpracování vařeného jídla na objednávku (pro třetí osoby), likvidace odpadu, porážka jatečných zvířat, poskytování rad a informací o uvedených službách prostřednictvím komunikačních médií, elektronické pošty, SMS zpráv, počítačových sítí a internetu nebo verbálně.

- (730) **Bertovič Ignác**, Dlhá 701/14, Lozorno, SK
(740) Ing. Róbert Porubčan, Puškinova 19, Ivanka pri Dunaji, 90028

- (210) **O-551490**
(220) 30.10.2018
(320) 30.10.2018
(511) 9, 16, 35, 41, 42
(540)

Spojené síly pro Evropu

- (510) (9) přístroje a nástroje vědecké, lodní, geodetické, fotografické, kinematografické, optické, přístroje a nástroje pro vážení, měření, kontrolu (dohled), záchranu a výuku, zařízení a přístroje pro vedení, přepínání, přeměnu, akumulaci, regulaci nebo řízení elektrického proudu, zařízení pro záznam, přenos, reprodukci zvuku nebo obrazu, magnetické datové nosiče, záznamové disky, kompaktní disky, DVD a jiná digitální záznamová média, mechanismy pro zařízení uváděná do chodu vhozením mincí, registrační pokladny, kalkulačky, zařízení na zpracování dat, počítače, počítačové programy (software), hasicí přístroje; (16) papír a lepenka, tiskárenské výrobky, potřeby pro vazbu knih, fotografie, papírnické zboží a kancelářské potřeby s výjimkou nábytku, lepidla pro kancelářské potřeby nebo pro domácnost, potřeby pro rýsování a kreslení a potřeby pro umělce malířské štětce, instruktážní a výukové materiály, plastové archy, fólie a sáčky pro balení a obaly, tiskařské typy, štočky; (35) reklama, propagace, řízení

obchodní činnosti, obchodní administrativa, kancelářské práce; (41) vzdělávání, školení, zábava, sportovní a kulturní činnosti; (42) vědecké a technické služby a související výzkum a projektování, průmyslová analýza a výzkum, navrhování a vývoj počítačového hardwaru a softwaru.
(730) **TOP 09**, Újezd 450/40, Praha 1, Malá Strana, 11800, CZ

(210) **O-551522**
(220) 31.10.2018
(320) 31.10.2018
(511) 1, 19
(540)

WATERFIX

(510) (1) chemická těsnící malta; (19) suchá maltová směs.
(730) **BETOSAN s.r.o.**, Na Dolinách 148/28, Praha 4, Podolí, 14700, CZ

(210) **O-551612**
(220) 03.11.2018
(320) 03.11.2018
(511) 28, 31, 35
(540)

B!

(510) (28) hračky, hry a věci na hraní pro domácí zvířata; (31) krmiva a potrava pro zvířata; (35) reklama, marketing a propagační služby v souvislosti s výše uvedenými výrobky ve třídě 28 a 31.
(730) **BARKFOOD s.r.o.**, Zašová 803, Zašová, 75651, CZ

(210) **O-551613**
(220) 03.11.2018
(320) 03.11.2018
(511) 28, 31, 35
(540)

BARK!

(510) (28) hračky, hry a žertovné předměty; (31) krmiva a potrava pro zvířata; (35) reklama, marketing a propagační služby v souvislosti s výše uvedenými výrobky ve třídě 28 a 31.
(730) **BARKFOOD s.r.o.**, Zašová 803, Zašová, 75651, CZ

(210) **O-551635**
(220) 05.11.2018
(320) 05.11.2018
(511) 35, 41, 43
(540)

DĚTSKÝ SVĚT TYGRÍK

(510) (35) reklama, šíření reklamních materiálů, venkovní reklama, vylepování plakátů; (41) prázdninové tábory (zábava), provoz rekreačních zařízení, provozování sportovních zařízení, půjčování hraček, půjčování herního vybavení, zábava, zábavní parky, provozování heren; (43) dětské jesle, prázdninové tábory, restaurace.
(730) **Zelenay Tomáš**, Hlivická 423/10, Praha 8, 18100, CZ

(210) **O-551762**
(220) 12.11.2018
(320) 12.11.2018
(511) 35, 41, 43
(540)

jez!
koncept
!

(510) (35) maloobchod a velkoobchod s potravinami a vybavením pro catering, obchodní poradenské služby vztahující se ke cateringu, obchodní poradenské služby týkající se provozu restauračních zařízení, průzkumy trhu, on-line inzerce, propagace a reklama, bannerová reklama, rozšiřování reklamních materiálů (letáků, prospektů, tisků, vzorků) zákazníkům, venkovní reklama, vydávání reklamních nebo náborových, propagačních a inzertních textů, vylepování plakátů, aranžování výkladů, event marketing (získávání zákazníků pořádáním akcí), produktový marketing, pořádání a vedení marketingových propagačních akcí pro třetí osoby, propagace výrobků a služeb jiných subjektů prostřednictvím reklamy na internetových stránkách, prezentace výrobků v komunikačních médiích pro účely maloobchodu, průzkum veřejného mínění, přepisování, styky s veřejností, vzorky zboží (distribuce), automatizované zpracování dat, elektronické zpracování dat pro třetí osoby, marketingové služby, marketingové poradenství, návrhy reklamních a marketingových materiálů, služby navrhování obchodních značek (reklama a propagace), televizní reklama, tvorba televizních spotů, product placement, propagace zboží a služeb prostřednictvím sponzoringu, plánování marketingových strategií, marketingové analýzy a průzkumy, výroba zvukových záznamů k marketingovým účelům, šíření reklamních, marketingových a propagačních materiálů, psaní reklamních textů, zpracování textů, poskytování obchodních informací v oblasti sociálních médií, reklamní a marketingové služby poskytované prostřednictvím sociálních médií, poskytování marketingových konzultačních služeb v oblasti sociálních médií, tvorba reklamních předmětů a reklam, partnerský marketing a propojování klientů s ambasadory a partnery, nákupní ceny a velkoobchodní ceny (analýzy), oceňování obchodních podniků, oceňování a odhady v oblasti podnikání, personální poradenství, posuzování efektivnosti provozu a racionalizace práce, pronájem kancelářských strojů a zařízení, zprostředkovatelný práce, management turistických destinací, služby spojené s nákupem a obstaráváním potravin, nápojů a občerstvení v rámci této třídy; (41) pořádání kulturních, uměleckých a vzdělávacích akcí pro děti i dospělé, organizování kulturních a vzdělávacích akcí, pořádání festivalů, hudební produkce v rámci této třídy, organizace a zajišťování seminářů a konferencí, eventů, workshopů, společenských a firemních setkání, teambuildingů, roadshow, pořádání společenských plesů, gala večeří, koktejlů, banketů a zahradních party, včetně jejich odborné přípravy a doprovodných akcí (zábavné a kulturní služby), vydávání knih, elektronické publikování (DTP), poskytování on-line elektronických publikací (bez možnosti stažení), vydávání elektronických knih a časopisů on line, výchova, vzdělávání, zábava, sportovní a kulturní aktivity, organizování vzdělávacích, zábavných, sportovních soutěží nebo soutěží krásy, pořádání sportovních závodů, tělesná výchova, vzdělávací a školící činnosti v rámci této třídy, služby pro oddech a rekreace, informace a zprostředkování možností rekreace, rozptýlení, zábavy, organizování kulturních nebo vzdělávacích výstav, organizování živých představení a vystoupení, pořádání divadelních představení, provozování kinosálů, koncertní síně, provozování muzeí, knihovny (půjčovny knih), pořádání diskoték, organizování a vedení kolokvií, konferencí, kongresů, seminářů, symposií, informace o výchově a vzdělávání, školení, praktické cvičení, instruktážní výcvik, zkoušení, přezkoušení, dálkové studium, korespondenční kurzy, internátní školy, dětské školky, prázdninové tábory (zábava), náboženská výchova, pomoc a poradenství pro volbu povolání, vzdělávací a školící činnosti v rámci této třídy, výstavní a galerijní činnost v rámci této třídy, provozování kasin a heren, provozování her on-line (z počítačové sítě), noční kluby, karaoke, výchovně-zábavné klubové služby, kluby zdraví, cirkusy, drezúra zvířat, provozování zoologických zahrad, půjčování filmů, umělecké a módní agentury, estrády, pořádání loterií, organizování plesů, plánování a organizování večírků a oslav, předprodej vstupenek, filmová tvorba, filmová studia, dabing, digitální zpracování obrazu, nahrávací studia, výroba rozhlasových a televizních programů, zpravodajské služby,

obrazové zpravodajství, fotografování, půjčování a pronájem divadelních a jiných dekorací včetně osvětlení, pronájem rozhlasových a televizních přijímačů, půjčování přenosných videokamer, provozování a pronájem sportovních zařízení, golfových hřišť, stadiónů, tenisových dvorců, plaveckých bazénů, gymnastický výcvik, půjčování sportovního nářadí, s výjimkou dopravních prostředků, posunková řeč (tlumočení), překladatelské služby, pořádání a řízení pracovních setkání; (43) zajištění stravování, poskytování stravovacích služeb, catering, cateringové akce a cateringové služby, zajištění stravování při společenských akcích, gastroservis - zásobování restaurací a provozoven potravinářskými výrobky a nápoji, příprava a pořádání recepcí, zakázková výroba pohoštění, poskytování a obstarávání jídla a nápojů, hromadné dodávání hotových jídel a nápojů do restaurací, jídelen, poradenství v oboru gastronomie, konzultační služby v oblasti zajišťování potravin a nápojů, provozování hostinských činností, restaurace, fine dining restaurace, pizzerie, bary, snack bary, cocktail bary, cafeterie, kavárny, motoresty, hostince, kantýny, závodní jídelny, menzy, rychlé občerstvení, pohostinství, příprava jídel, společné stravování, podávání jídel a nápojů, příprava jídel a nápojů ke spotřebě, automat pro občerstvení, zásobování v rámci této třídy, poskytování gastronomických služeb, příprava jídel a výrobků studené kuchyně, pořádání hostin a banketů, provozování bufetu, samoobslužné restaurace, ubytovací služby, hotelové služby, služby zajišťující dočasné ubytování, provoz kempu, rezervace pobytů, půjčování a pronájem restauračního a cateringového zařízení.

(730) **jez koncept s.r.o.**, Údolní 212/1, Praha 4, Braník, 14700, CZ

(210) **O-551765**

(220) 12.11.2018

(320) 12.11.2018

(511) 18, 25, 35

(540)

Marteny

(510) (18) kůže a imitace kůže, výrobky z kůže a imitace z kůže, jmenovitě tašky a ostatní zavazadla, drobné kožené zboží, jmenovitě peněženky, náprsní tašky, klíčenky jako pouzdra, kufry, příruční tašky, kabely (tašky), brašny, pytle jako zavazadla, batohy, školní aktovky, tašky a batohy (to vše z kůže, umělé kůže, textilu a plastu), zavazadla, a to cestovní sety (kožené), deštníky, slunečníky a vycházkové hole; (25) obuv a jejich součástí v rámci této třídy, oděvy, sportovní oděvy a oděvy pro volný čas, pletené zboží, pokrývky hlavy, oděvní doplňky, a to šátky, šály, plédy, kapuce, čelenky (oděvy), rukavice, punčochy, ponožky a opasky, kožené pásky pro oděvy; (35) prodej a online prodej výše uvedených výrobků ve třídě 18 a 25, a to kůže a imitace kůže, výrobků z kůže a imitace z kůže, jmenovitě tašek a ostatních zavazadel, drobného koženého zboží, jmenovitě peněženek, náprsních tašek, klíčenek jako pouzdra, kufřů, příručních tašek, kabel (tašek), brašen, pytlů jako zavazadla, batohů, školních aktovek, tašek a batohů (to vše z kůže, umělé kůže, textilu a plastu), zavazadel, a to cestovních setů (kožených), deštníků, slunečniců a vycházkových holí, kožených pásek pro oděvy, obuvi a jejich součástí, oděvů, sportovních oděvů a oděvů pro volný čas, pleteného zboží, pokrývek hlavy, oděvních doplňků, a to šátků, šál, plédů, kapucí, čelenek (oděvy), rukavic, punčoch, ponožek a opasek.

(730) **"Dr. Martens" International Trading GmbH**, Ahornstr. 8a, 82166 Graefelfing, DE

"Dr. Maertens" Marketing GmbH, An der Ach 3, 82402 Seeshaupt, DE

(740) Pavel Reichel a kol., Ing. Pavel Reichel, Lopatecká 152/14, Praha 4, Podolí, 14700

Pavel Reichel a kol., Ing. Pavel Reichel, Lopatecká 152/14, Praha 4, Podolí, 14700

(210) **O-551766**

(220) 12.11.2018

(320) 12.11.2018

(511) 18, 25, 35

(540)

Martensy

(510) (18) kůže a imitace kůže, výrobky z kůže a imitace z kůže, jmenovitě tašky a ostatní zavazadla, drobné kožené zboží, jmenovitě peněženky, náprsní tašky, klíčenky jako pouzdra, kufry, příruční tašky, kabely (tašky), brašny, pytle jako zavazadla, batohy, školní aktovky, tašky a batohy (to vše z kůže, umělé kůže, textilu a plastu), zavazadla, a to cestovní sety (kožené), deštníky, slunečníky a vycházkové hole; (25) obuv a jejich součástí v rámci této třídy, oděvy, sportovní oděvy a oděvy pro volný čas, pletené zboží, pokrývky hlavy, oděvní doplňky, a to šátky, šály, plédy, kapuce, čelenky

(oděvy), rukavice, punčochy, ponožky a opasky, kožené pásky pro oděvy; (35) prodej a online prodej výše uvedených výrobků ve třídě 18 a 25, a to kůže a imitace kůže, výrobků z kůže a imitace z kůže, jmenovitě tašek a ostatních zavazadel, drobného koženého zboží, jmenovitě peněženek, náprsních tašek, klíčenek jako pouzdra, kufřů, příručních tašek, kabel (tašek), brašen, pytlů jako zavazadla, batohů, školních aktovek, tašek a batohů (to vše z kůže, umělé kůže, textilu a plastu), zavazadel, a to cestovních setů (kožených), deštníků, slunečniců a vycházkových holí, kožených pásek pro oděvy, obuvi a jejich součástí, oděvů, sportovních oděvů a oděvů pro volný čas, pleteného zboží, pokrývek hlavy, oděvních doplňků, a to šátků, šál, plédů, kapucí, čelenek (oděvy), rukavic, punčoch, ponožek a opasek.

(730) **"Dr. Martens" International Trading GmbH**, Ahornstr. 8a, 82166 Graefelfing, DE

"Dr. Maertens" Marketing GmbH, An der Ach 3, 82402 Seeshaupt, DE

(740) Pavel Reichel a kol., Ing. Pavel Reichel, Lopatecká 152/14, Praha 4, Podolí, 14700

Pavel Reichel a kol., Ing. Pavel Reichel, Lopatecká 152/14, Praha 4, Podolí, 14700

(210) **O-551771**

(220) 12.11.2018

(320) 12.11.2018

(511) 6, 19, 40

(540)



(510) (6) ocelové stavební konstrukce, kovové profily a konstrukce, kovové stavební výrobky, klempířské materiály pro stavebnictví (kovové), stavební kování, nábytkové kování, kovové sřešni a rámové konstrukce, kovové šrouby a kotvy, kotevní desky, matice, šrouby a upevňovací prvky (kovové), zámečnické výrobky (kovové); (19) nekovové stavební a konstrukční materiály a prvky, nekovové stavební nosníky a lišty, nekovové stavební díly a desky, příčky jako nekovové stavební materiály, nekovové profily pro stavební konstrukce, nekovové přenosné konstrukce, přenosné domy (nekovové), podkladové omítkové směsi pro stavebnictví, sádrová omítky, sádrokarton, fasádní stavební dílce z nekovových materiálů, nekovové spojky pro použití ve stavebnictví, obklady stěn (nekovové), nekovové podlahové materiály, podlahové potěry, parketové podlahy, betonové podlahy, lisovaný korek, mozaiky pro stavebnictví; (40) zpracování kovů (lisování, formování, tvarování, kování, ražení), obrábění kovů, tvarování plastových materiálů, zpracování a úprava materiálů, polotovarů a výrobků uvedených ve třídě 6, zejména kovových zámečnických výrobků, kovových profilů a konstrukcí, kovových stavebních výrobků, klempířských materiálů pro stavebnictví (kovových).

(591) Barevná

(730) **DK mont a.s.**, Újezd 81, Mohelnice, 78985, CZ

(740) Patentový a známkový zástupce, Ing. Kateřina Gregorová, Jiráskovo náměstí 159/10, Ostrava, Moravská Ostrava, 70200

(210) **O-551795**

(220) 13.11.2018

(320) 13.11.2018

(511) 16, 29, 30, 43

(540)



(510) (16) papírenské výrobky, zejména obaly, obálky, etikety a propagační materiály, etikety, obálky a obaly z plastů v jiných třídách nezařazené, jiné propagační výrobky z papíru a plastů v jiných třídách nezařazené; (29)

mléko a mlékárenské výrobky všeho druhu, zejména mlékárenské ošetřené mléko, mléko ochucené, slazená a neslazená mléka, smetana, zahuštěná smetana, máslo, tvaroh, sýry, sušené mléčné výrobky, mléčné nápoje, mléčné nápoje kysané, jogurty a výrobky na bázi jogurtu; (30) zmrzliny, zmrzlinové krémy, zmrzlinové poháry (zmrzliny), zmrzlinové výrobky, mražené jogurty, mražené cukrovinky; (43) provozování pizzerií, barů, kaváren, vináren, cukráren, bufetů a jiných provozoven rychlého občerstvení, prodej pokrmů přes ulici (rychlé občerstvení).

- (591) Barevná
(730) **Mlékárna Hlinsko, a.s.**, Kouty 53, Hlinsko, 53901, CZ
(740) Ing. Václav Kratochvíl, patentový zástupce, Husníkova 2086/22, Praha 5, Stodůlky, 15800

- (210) **O-551817**
(220) 13.11.2018
(320) 13.11.2018
(511) 9, 35, 37, 41, 42
(540)



(510) (9) kovové skříně elektrotechnických zařízení spadající do této třídy, přístroje a nástroje k vědeckým a laboratorním účelům, přístroje a nástroje dozimetrické, přístroje a nástroje k vážení a měření, přístroje a nástroje kontrolní, diagnostické, inspekční, regulační, kompenzační, rozváděcí a k zjišťování poruch, systémy automatického řízení technologických procesů výroby, systémy automatického řízení rozvodu elektrické energie a tepla, systémy dispečerského řízení, systémy dálkového přenosu dat a datových souborů, časové ústředny spadající do této třídy, přístroje a nástroje učební, simulátory a trenažéry, vybavení energetických dispečinků, stroje a přístroje pro záznam, přenos a reprodukci zvuku nebo obrazu, jakož i jiných elektrických a neelektrických veličin spadající do této třídy, zapisovací přístroje, nosiče magnetických záznamů, zařízení pro zpracování informací a pro počítače; (35) zprostředkovatelské služby obchodní v oblasti energetiky, manažerské služby v oblasti organizace práce; (37) opravy a montáže přístrojů a nástrojů zařazených do tř. 9, stavby energetických zařízení a stavby pro energetiku, instalace řídicích a regulačních systémů, opravy a servis zařízení v oblasti regulace a měření, opravy a servis zařízení a prostředků zařazených ve tř. 11, montáže a servis zařízení a staveb, zejména pro monitorování stavu životního prostředí, realizace vyšších dodavatelských celků spadající do této třídy, kompletace a montáže technických prostředků pro simulátory a trenažéry pro energetiku, služby poradenské v oblasti údržby, dodávky staveb na objednávku; (41) výchovná a vzdělávací činnost, zejména v oblasti průmyslu, průmyslových technologií, energetiky, jakož i zprostředkování školení a výuky o výsledcích technického rozvoje v uvedených oblastech, včetně zabezpečení výukových informačních pomůcek a příslušných periodik; (42) vývoj software a zajištění komplexních služeb při využití počítačové techniky spadající do této třídy, služby technicko-poradenské, služby projekční v oblasti organizace práce, údržby, inovací, modernizací, rekonstrukcí, včetně projekce a dodávek dokumentace a projekce staveb na objednávku, měření a diagnostika, autorizované služby inženýra, návrhy a projekty simulačních systémů, služby poradenské, kontrolní a revizní v oblasti energetiky a ekologie spadající do této třídy.

- (591) Barevná
(730) **OSC, a.s.**, Staňkova 557/18a, Brno, Ponava, 60200, CZ
(740) Mgr. Lukáš Dlabáček, patentový zástupce, Bolzanova 461/5, Brno, 61800

- (210) **O-551819**
(220) 13.11.2018
(320) 13.11.2018
(511) 9, 35, 37, 41, 42
(540)



(510) (9) kovové skříně elektrotechnických zařízení spadající do této třídy, přístroje a nástroje k vědeckým a laboratorním účelům, přístroje a nástroje dozimetrické, přístroje a nástroje k vážení a měření, přístroje a nástroje kontrolní, diagnostické, inspekční, regulační, kompenzační, rozváděcí a k zjišťování poruch, systémy automatického řízení technologických procesů výroby, systémy automatického řízení rozvodu elektrické energie a tepla, systémy dispečerského řízení, systémy dálkového přenosu dat a datových souborů, časové ústředny spadající do této třídy, přístroje a nástroje učební, simulátory a trenažéry, vybavení energetických dispečinků, stroje a přístroje pro záznam, přenos a reprodukci zvuku nebo obrazu, jakož i jiných elektrických a neelektrických veličin spadající do této třídy, zapisovací přístroje, nosiče magnetických záznamů, zařízení pro zpracování informací a pro počítače; (35) zprostředkovatelské služby obchodní v oblasti energetiky, manažerské služby v oblasti organizace práce; (37) opravy a montáže přístrojů a nástrojů zařazených do tř. 9, stavby energetických zařízení a stavby pro energetiku, instalace řídicích a regulačních systémů, opravy a servis zařízení v oblasti regulace a měření, opravy a servis zařízení a prostředků zařazených ve tř. 11, montáže a servis zařízení a staveb, zejména pro monitorování stavu životního prostředí, realizace vyšších dodavatelských celků spadající do této třídy, kompletace a montáže technických prostředků pro simulátory a trenažéry pro energetiku, služby poradenské v oblasti údržby, dodávky staveb na objednávku; (41) výchovná a vzdělávací činnost, zejména v oblasti průmyslu, průmyslových technologií, energetiky, jakož i zprostředkování školení a výuky o výsledcích technického rozvoje v uvedených oblastech, včetně zabezpečení výukových informačních pomůcek a příslušných periodik; (42) vývoj software a zajištění komplexních služeb při využití počítačové techniky spadající do této třídy, služby technicko-poradenské, služby projekční v oblasti organizace práce, údržby, inovací, modernizací, rekonstrukcí, včetně projekce a dodávek dokumentace a projekce staveb na objednávku, měření a diagnostika, autorizované služby inženýra, návrhy a projekty simulačních systémů, služby poradenské, kontrolní a revizní v oblasti energetiky a ekologie spadající do této třídy.

- (591) Barevná
(730) **OSC, a.s.**, Staňkova 557/18a, Brno, Ponava, 60200, CZ
(740) Mgr. Lukáš Dlabáček, patentový zástupce, Bolzanova 461/5, Brno, 61800

- (210) **O-551822**
(220) 14.11.2018
(320) 14.11.2018
(511) 11, 35, 37, 39, 40
(540)



JABLONECKÁ ENERGETICKÁ
Energie s jistotou

(510) (11) zařízení pro rozvod a distribuci plynu, vody a páry, plynová zařízení a jejich součásti v této třídě, kotelny, kotle, ne částí strojů, kotelní trubky pro vytápěcí zařízení, zařízení pro přísun paliva do topných kotlů; (35) provozování obchodní činnosti v oblasti prodeje plynu, tepla a teplé vody, zprostředkovatelská činnost v oblasti nákupu plynu; (37) výstavba kotelen, jejich správa a servisní služby s nimi související, zajišťování online servisu a nepřetržité havarijní služby v oblasti tepla a teplé vody, instalace, montáž, revize, údržba, opravy, rekonstrukce, modernizace a rozvoj topných a plynových zařízení, zařízení sloužících k výrobě tepla a teplé vody,

tepelných ohřivačů a zařízení zajišťujících rozvod tepla, výměny plynoměry, instalace rozvodných sítí; (39) doprava, dodávka, skladování a rozvod plynu, tepla a teplé vody, potrubní přeprava a distribuce plynu, tepla a teplé vody, poskytování služeb souvisejících s dodávkou, odběrem a používáním plynu, tepla a teplé vody; (40) úprava a zpracování materiálů, výroba tepla, výroba tepla k ohřevu vody, výroba energie, zprostředkovatelská činnost v oblasti provozu kotelen, topných a plynových zařízení, zařízení sloužících k výrobě tepla a teplé vody, tepelných ohřivačů a zařízení zajišťujících rozvod tepla, provoz kotelen, topných a plynových zařízení, zařízení sloužících k výrobě tepla a teplé vody, tepelných ohřivačů a zařízení zajišťujících rozvod tepla, poradenství a konzultační služby v oblasti tepla, teplé vody a zpracování a užívání plynu.

- (591) Barevná
(730) **Jablonecká energetická a.s.**, Liberecká 4191/120, Jablonec nad Nisou, 46601, CZ
(740) PROPATENT, JUDr. Matěj Sedláček, Pod Pekařkou 107/1, Praha 4, Podolí, 14700

(210) **O-551832**

- (220) 14.11.2018
(320) 14.11.2018
(511) 29, 30, 32
(540)

Kravík Tutti Frutti

(510) (29) mléko a mlékárenské výrobky všeho druhu, zejména mlékárenské ošetřené mléko, mléko ochucené, slazená a neslazená mléka, smetana, zahuštěná smetana, máslo, tvaroh, sýry, sušené mléčné výrobky, mléčné nápoje, mléčné nápoje kysané, jogurty a výrobky na bázi jogurtu; (30) nápoje připravované na základě kávy, kakaa nebo čokolády, zmrzliny, zmrzlinové krémy, zmrzlinové výrobky, pudinky, mražené cukrovinky, trvanlivé pečivo a cukrovinky; (32) ovocné šťávy, ovocné nápoje a nektary, nápojové směsi a prášky používané k přípravě nealkoholických nápojů v rámci této třídy.

- (730) **Mlékárna Hlinsko, a.s.**, Kouty 53, Hlinsko, 53901, CZ
(740) Ing. Václav Kratochvíl, patentový zástupce, Husníkova 2086/22, Praha 5, Stodůlky, 15800

(210) **O-551834**

- (220) 14.11.2018
(320) 14.11.2018
(511) 29, 30, 32
(540)

JESENKA

(510) (29) mléko a mlékárenské výrobky všeho druhu, zejména mlékárenské ošetřené mléko, mléko ochucené, slazená a neslazená mléka, smetana, zahuštěná smetana, máslo, tvaroh, sýry, sušené mléčné výrobky, mléčné nápoje, mléčné nápoje kysané, jogurty a výrobky na bázi jogurtu; (30) nápoje připravované na základě kávy, kakaa nebo čokolády, zmrzliny, zmrzlinové krémy, zmrzlinové výrobky, pudinky, mražené cukrovinky, trvanlivé pečivo a cukrovinky; (32) ovocné šťávy, ovocné nápoje a nektary, nápojové směsi a prášky používané k přípravě nealkoholických nápojů v rámci této třídy.

- (730) **Mlékárna Hlinsko, a.s.**, Kouty 53, Hlinsko, 53901, CZ
(740) Ing. Václav Kratochvíl, patentový zástupce, Husníkova 2086/22, Praha 5, Stodůlky, 15800

(210) **O-551858**

- (220) 15.11.2018
(320) 15.11.2018
(511) 16, 35, 41
(540)

 **SVOBODNÍ**

(510) (16) tiskoviny periodické i neperiodické, plakáty, fotografie, papír a papírenské výrobky, psací potřeby, kancelářské potřeby zahrnuté v této třídě, kalendáře; (35) reklama, propagace, inzerce, průzkum veřejného mínění, public relations (styky s veřejností), služby umělecké agentury

(obchodní management výkonných umělců), organizování komerčních a reklamních výstav, pronájem reklamních materiálů, pronájem reklamních ploch, hospodářské nebo ekonomické prognózy, zajišťování předplatného novin a časopisů, poskytování statistických informací; (41) nakladatelství a vydavatelství, výchova, vzdělávání, školící činnost, výroba zábavných, televizních a rozhlasových pořadů, výroba videofilmů, výroba klipů, šotů a spotů, organizace a pořádání sportovních a zábavných akcí, organizace a pořádání kulturních akcí, organizování živých vystoupení, organizování a vedení konferencí, organizování a vedení kongresů, klubové služby (výchovně-zábavné), služby prodeje vstupenek (zábava), pronájem dekorací, zveřejňování textů (kromě reklamních), zpravodajské služby.

- (730) **Strana svobodných občanů**, Perucká 2196/14, Praha 2, 12000, CZ

(210) **O-551868**

- (220) 15.11.2018
(320) 15.11.2018
(511) 9, 14, 16, 35, 36, 37, 38, 41, 42
(540)



(510) (9) vědecké, navigační, zeměměřičské, fotografické, kinematografické, optické, vážicí, měřicí, signalizační, kontrolní (inspekční), záchranné a vyučovací přístroje a zařízení, přístroje a nástroje pro vedení, přepínání, přeměnu, akumulaci, regulaci nebo řízení elektrického proudu, přístroje pro záznam, přenos nebo reprodukci zvuku či obrazu, magnetické nosiče dat, disky k nahrávání, prodejní automaty a mechanismy pro mincovní automaty, registrační pokladny, počítačové stroje (kalkulačky), zařízení pro zpracování dat a počítače, hasicí přístroje, hardware a software; (14) bižuterie, šperky, drahé kameny, hodinové a chronometrické přístroje, drahé kovy a jejich slitiny, mince, umělecká díla z drahých kovů, šperkovičky, krabice z drahých kovů, pouzdra, pouzdra na hodiny a hodinky, náramky, řetězy, klíčenky, sošky nebo figurky z drahých kovů, medaile, pouzdra na medaile; (16) papír, lepenka, tiskoviny, knihářský materiál, fotografie, papírnické výrobky spadající do této třídy, lepidla ke kancelářským účelům nebo pro domácnost, materiály pro umělce, štetce, psací stroje a kancelářské potřeby (kromě nábytku), výukový a učební materiál (kromě přístrojů), umělohmotné balicí materiály (nezařazené do jiných tříd), tiskařské typy, tiskařské štočky; (35) reklama, pomoc při řízení obchodní činnosti, podnikové řízení, kancelářské služby, management a administrativní služby, obchodní konzultační služby, administrativní služby související s odkazováním klientů na poskytovatele právních služeb; (36) pojištění, finanční obchody, peněžní záležitosti, činnosti související s nemovitostmi; (37) výstavba budov, silnic, mostů, informace v oblasti stavebnictví, dohled stavebních prací, pokrývání zdiva, omítací a klempířské práce, střešní práce, izolační a těsnící práce v interiéru, demolice staveb, pronájem stavebních strojů, čištění budov (domácnost), budov (vnější plochy) nebo oken, čištění nebo údržba vozidel, pomoc v případě poruchy vozidla (opravy), dezinfekce, samoobslužné prádelny, renovace oděvů, údržba, čištění a opravy kůže a kožešin, žehlení prádla, opravy obuvi, vulkanizace pneumatik (opravy), instalace, údržba a opravy kancelářských zařízení, instalace, údržba a opravy strojů, instalace, údržba a opravy počítačů, údržba a opravy hodinek, oprava zámků, restaurování nábytku, stavba lodí; (38) telekomunikační služby; (41) vzdělávání, školení, zábava, sportovní a kulturní činnosti, vydavatelská činnost, organizování konferencí, veletrhů, výstav a soutěží spadající do této třídy; (42) vědecké a technologické služby a s nimi spojený výzkum a návrhy, průmyslové analýzy a výzkum, návrhy a vývoj počítačového hardwaru a softwaru.

- (591) Barevná
(730) **Bank of China (Hungary) Close Ltd. jednající prostřednictvím Bank of China (Hungary) Close Ltd. Prague branch, odštěpný závod, József Nádor tér 7., Budapešť, 1051, HU**
(740) HAVEL & PARTNERS s.r.o., Mgr. Ivan Rámeš, advokát, Na Florenci 2116/15, Praha 1, Nové Město, 11000

- (210) **O-551869**
(220) 15.11.2018
(320) 15.11.2018
(511) 9, 14, 16, 35, 36, 37, 38, 41, 42
(540)

中國銀行

- (510) (9) vědecké, navigační, zeměměřičské, fotografické, kinematografické, optické, vážicí, měřicí, signalizační, kontrolní (inspekční), záchranné a vyučovací přístroje a zařízení, přístroje a nástroje pro vedení, přepínání, přeměnu, akumulaci, regulaci nebo řízení elektrického proudu, přístroje pro záznam, přenos nebo reprodukci zvuku či obrazu, magnetické nosiče dat, disky k nahrávání, prodejní automaty a mechanismy pro mincovní automaty, registrační pokladny, počítačové stroje (kalkulačky), zařízení pro zpracování dat a počítače, hasicí přístroje, hardware a software; (14) bižuterie, šperky, drahé kameny, hodinové a chronometrické přístroje, drahé kovy a jejich slitiny, mince, umělecká díla z drahých kovů, šperkovnice, krabice z drahých kovů, pouzdra, pouzdra na hodiny a hodinky, náramky, řetězy, klíčenky, sošky nebo figurky z drahých kovů, medaile, pouzdra na medaile; (16) papír, lepenka, tiskoviny, knihařský materiál, fotografie, papírnické výrobky spadající do této třídy, lepidla ke kancelářským účelům nebo pro domácnost, materiály pro umělce, štetce, psací stroje a kancelářské potřeby (kromě nábytku), výukový a učební materiál (kromě přístrojů), umělohmotné balicí materiály (nezařazené do jiných tříd), tiskařské typy, tiskařské štočky; (35) reklama, pomoc při řízení obchodní činnosti, podnikové řízení, kancelářské služby, management a administrativní služby, obchodní konzultační služby, administrativní služby související s odkazováním klientů na poskytovatele právních služeb; (36) pojištění, finanční obchody, peněžní záležitosti, činnosti související s nemovitostmi; (37) výstavba budov, silnic, mostů, informace v oblasti stavebnictví, dohled stavebních prací, pokrývání zdiva, omítací a klempířské práce, střešní práce, izolační a těsnicí práce v interiéru, demolice staveb, pronájem stavebních strojů, čištění budov (domácnost), budov (vnější plochy) nebo oken, čištění nebo údržba vozidel, pomoc v případě poruchy vozidla (opravy), dezinfekce, samoobslužné prádelny, renovace oděvů, údržba, čištění a opravy kůže a kožešin, žehlení prádla, opravy obuvi, vulkanizace pneumatik (opravy), instalace, údržba a opravy kancelářských zařízení, instalace, údržba a opravy strojů, instalace, údržba a opravy počítačů, údržba a opravy hodinek, oprava zámků, restaurování nábytku, stavba lodí; (38) telekomunikační služby; (41) vzdělávání, školení, zábava, sportovní a kulturní činnosti, vydavatelská činnost, organizování konferencí, veletrhů, výstav a soutěží spadající do této třídy; (42) vědecké a technologické služby a s nimi spojený výzkum a návrhy, průmyslové analýzy a výzkum, návrhy a vývoj počítačového hardwaru a softwaru.

- (730) **Bank of China (Hungary) Close Ltd. jednajícím prostřednictvím Bank of China (Hungary) Close Ltd. Prague branch, odštěpný závod, József Nádor tér 7., Budapešť, 1051, HU**
(740) HAVEL & PARTNERS s.r.o., Mgr. Ivan Rámeš, advokát, Na Florenci 2116/15, Praha 1, Nové Město, 11000

- (210) **O-551870**
(220) 15.11.2018
(320) 15.11.2018
(511) 9, 14, 16, 35, 36, 37, 38, 41, 42
(540)

中行

- (510) (9) vědecké, navigační, zeměměřičské, fotografické, kinematografické, optické, vážicí, měřicí, signalizační, kontrolní (inspekční), záchranné a vyučovací přístroje a zařízení, přístroje a nástroje pro vedení, přepínání, přeměnu, akumulaci, regulaci nebo řízení elektrického proudu, přístroje pro záznam, přenos nebo reprodukci zvuku či obrazu, magnetické nosiče dat, disky k nahrávání, prodejní automaty a mechanismy pro mincovní

automaty, registrační pokladny, počítačové stroje (kalkulačky), zařízení pro zpracování dat a počítače, hasicí přístroje, hardware a software; (14) bižuterie, šperky, drahé kameny, hodinové a chronometrické přístroje, drahé kovy a jejich slitiny, mince, umělecká díla z drahých kovů, šperkovnice, krabice z drahých kovů, pouzdra, pouzdra na hodiny a hodinky, náramky, řetězy, klíčenky, sošky nebo figurky z drahých kovů, medaile, pouzdra na medaile; (16) papír, lepenka, tiskoviny, knihařský materiál, fotografie, papírnické výrobky spadající do této třídy, lepidla ke kancelářským účelům nebo pro domácnost, materiály pro umělce, štetce, psací stroje a kancelářské potřeby (kromě nábytku), výukový a učební materiál (kromě přístrojů), umělohmotné balicí materiály (nezařazené do jiných tříd), tiskařské typy, tiskařské štočky; (35) reklama, pomoc při řízení obchodní činnosti, podnikové řízení, kancelářské služby, management a administrativní služby, obchodní konzultační služby, administrativní služby související s odkazováním klientů na poskytovatele právních služeb; (36) pojištění, finanční obchody, peněžní záležitosti, činnosti související s nemovitostmi; (37) výstavba budov, silnic, mostů, informace v oblasti stavebnictví, dohled stavebních prací, pokrývání zdiva, omítací a klempířské práce, střešní práce, izolační a těsnicí práce v interiéru, demolice staveb, pronájem stavebních strojů, čištění budov (domácnost), budov (vnější plochy) nebo oken, čištění nebo údržba vozidel, pomoc v případě poruchy vozidla (opravy), dezinfekce, samoobslužné prádelny, renovace oděvů, údržba, čištění a opravy kůže a kožešin, žehlení prádla, opravy obuvi, vulkanizace pneumatik (opravy), instalace, údržba a opravy kancelářských zařízení, instalace, údržba a opravy strojů, instalace, údržba a opravy počítačů, údržba a opravy hodinek, oprava zámků, restaurování nábytku, stavba lodí; (38) telekomunikační služby; (41) vzdělávání, školení, zábava, sportovní a kulturní činnosti, vydavatelská činnost, organizování konferencí, veletrhů, výstav a soutěží spadající do této třídy; (42) vědecké a technologické služby a s nimi spojený výzkum a návrhy, průmyslové analýzy a výzkum, návrhy a vývoj počítačového hardwaru a softwaru.

- (730) **Bank of China (Hungary) Close Ltd. jednajícím prostřednictvím Bank of China (Hungary) Close Ltd. Prague branch, odštěpný závod, József Nádor tér 7., Budapešť, 1051, HU**
(740) HAVEL & PARTNERS s.r.o., Mgr. Ivan Rámeš, advokát, Na Florenci 2116/15, Praha 1, Nové Město, 11000

- (210) **O-551871**
(220) 15.11.2018
(320) 15.11.2018
(511) 9, 14, 16, 35, 36, 37, 38, 41, 42
(540)

中銀

- (510) (9) vědecké, navigační, zeměměřičské, fotografické, kinematografické, optické, vážicí, měřicí, signalizační, kontrolní (inspekční), záchranné a vyučovací přístroje a zařízení, přístroje a nástroje pro vedení, přepínání, přeměnu, akumulaci, regulaci nebo řízení elektrického proudu, přístroje pro záznam, přenos nebo reprodukci zvuku či obrazu, magnetické nosiče dat, disky k nahrávání, prodejní automaty a mechanismy pro mincovní automaty, registrační pokladny, počítačové stroje (kalkulačky), zařízení pro zpracování dat a počítače, hasicí přístroje, hardware a software; (14) bižuterie, šperky, drahé kameny, hodinové a chronometrické přístroje, drahé kovy a jejich slitiny, mince, umělecká díla z drahých kovů, šperkovnice, krabice z drahých kovů, pouzdra, pouzdra na hodiny a hodinky, náramky, řetězy, klíčenky, sošky nebo figurky z drahých kovů, medaile, pouzdra na medaile; (16) papír, lepenka, tiskoviny, knihařský materiál, fotografie, papírnické výrobky spadající do této třídy, lepidla ke kancelářským účelům nebo pro domácnost, materiály pro umělce, štetce, psací stroje a kancelářské potřeby (kromě nábytku), výukový a učební materiál (kromě přístrojů), umělohmotné balicí materiály (nezařazené do jiných tříd), tiskařské typy, tiskařské štočky; (35) reklama, pomoc při řízení obchodní činnosti, podnikové řízení, kancelářské služby, management a administrativní služby, obchodní konzultační služby, administrativní služby související s odkazováním klientů na poskytovatele právních služeb; (36) pojištění, finanční obchody, peněžní záležitosti, činnosti související s nemovitostmi; (37) výstavba budov, silnic, mostů, informace v oblasti stavebnictví, dohled stavebních prací, pokrývání zdiva, omítací a klempířské práce, střešní práce, izolační a těsnicí práce v interiéru, demolice

staveb, pronájem stavebních strojů, čištění budov (domácnost), budov (vnější plochy) nebo oken, čištění nebo údržba vozidel, pomoc v případě poruchy vozidla (opravy), dezinfekce, samoobslužné prádelny, renovace oděvů, údržba, čištění a opravy kůže a kožešin, žehlení prádla, opravy obuvi, vulkanizace pneumatik (opravy), instalace, údržba a opravy kancelářských zařízení, instalace, údržba a opravy strojů, instalace, údržba a opravy počítačů, údržba a opravy hodinek, oprava zámek, restaurování nábytku, stavba lodí; (38) telekomunikační služby; (41) vzdělávání, školení, zábava, sportovní a kulturní činnosti, vydavatelská činnost, organizování konferencí, veletrhů, výstav a soutěží spadající do této třídy; (42) vědecké a technologické služby a s nimi spojený výzkum a návrhy, průmyslové analýzy a výzkum, návrhy a vývoj počítačového hardwaru a softwaru.

- (730) **Bank of China (Hungary) Close Ltd. jednajícím prostřednictvím Bank of China (Hungary) Close Ltd. Prague branch, odštěpný závod, József Nádor tér 7., Budapešť, 1051, HU**
(740) HAVEL & PARTNERS s.r.o., Mgr. Ivan Rámeš, advokát, Na Florenci 2116/15, Praha 1, Nové Město, 11000

- (210) **O-551873**
(220) 15.11.2018
(320) 15.11.2018
(511) 9, 14, 16, 35, 36, 37, 38, 41, 42
(540)



- (510) (9) vědecké, navigační, zeměměřičské, fotografické, kinematografické, optické, vázící, měřicí, signalizační, kontrolní (inspekční), záchranné a vyučovací přístroje a zařízení, přístroje a nástroje pro vedení, přepínání, přeměnu, akumulaci, regulaci nebo řízení elektrického proudu, přístroje pro záznam, přenos nebo reprodukci zvuku či obrazu, magnetické nosiče dat, disky k nahrávání, prodejní automaty a mechanismy pro mincovní automaty, registrační pokladny, počítačové stroje (kalkulačky), zařízení pro zpracování dat a počítače, hasicí přístroje, hardware a software; (14) bižuterie, šperky, drahé kameny, hodinové a chronometrické přístroje, drahé kovy a jejich slitiny, mince, umělecká díla z drahých kovů, šperkownice, krabice z drahých kovů, pouzdra, pouzdra na hodiny a hodinky, náramky, řetězy, klíčenky, sošky nebo figurky z drahých kovů, medaile, pouzdra na medaile; (16) papír, lepenka, tiskoviny, knihařský materiál, fotografie, papírnické výrobky spadající do této třídy, lepidla ke kancelářským účelům nebo pro domácnost, materiály pro umělce, štetce, psací stroje a kancelářské potřeby (kromě nábytku), výukový a učební materiál (kromě přístrojů), umělohmotné balicí materiály (nezařazené do jiných tříd), tiskařské typy, tiskařské štočky; (35) reklama, pomoc při řízení obchodní činnosti, podnikové řízení, kancelářské služby, management a administrativní služby, obchodní konzultační služby, administrativní služby související s odkazováním klientů na poskytovatele právních služeb; (36) pojištění, finanční obchody, peněžní záležitosti, činnosti související s nemovitostmi; (37) výstavba budov, silnic, mostů, informace v oblasti stavebnictví, dohled stavebních prací, pokrývání zdiva, omítací a klempířské práce, střešní práce, izolační a těsnící práce v interiéru, demolice staveb, pronájem stavebních strojů, čištění budov (domácnost), budov (vnější plochy) nebo oken, čištění nebo údržba vozidel, pomoc v případě poruchy vozidla (opravy), dezinfekce, samoobslužné prádelny, renovace oděvů, údržba, čištění a opravy kůže a kožešin, žehlení prádla, opravy obuvi, vulkanizace pneumatik (opravy), instalace, údržba a opravy kancelářských zařízení, instalace, údržba a opravy strojů, instalace, údržba a opravy počítačů, údržba a opravy hodinek, oprava zámek, restaurování nábytku, stavba lodí; (38) telekomunikační služby; (41) vzdělávání, školení, zábava, sportovní a kulturní činnosti, vydavatelská činnost, organizování konferencí, veletrhů, výstav a soutěží spadající do této třídy; (42) vědecké a technologické služby a s nimi spojený výzkum a návrhy, průmyslové analýzy a výzkum, návrhy a vývoj počítačového hardwaru a softwaru.

- (591) Barevná
(730) **Bank of China (Hungary) Close Ltd. jednajícím prostřednictvím Bank of China (Hungary) Close Ltd. Prague branch, odštěpný závod, József Nádor tér 7., Budapešť, 1051, HU**
(740) HAVEL & PARTNERS s.r.o., Mgr. Ivan Rámeš, advokát, Na Florenci 2116/15, Praha 1, Nové Město, 11000

- (210) **O-551885**
(220) 16.11.2018
(320) 16.11.2018
(511) 16, 41
(540)



- (510) (16) vyučovací pomůcky a potřeby (s výjimkou přístrojů); (41) tvorba nových (původních) ilustrovaných nástěnných myšlenkových map pro vzdělávací účely, tvorba externích i interních pomůcek pro školy i firemní klientelu v rámci této třídy, výchova a vzdělávání, grafické zpracování informací, služby grafické úpravy a tvorby vzdělávacích materiálů, návodů a příruček pro děti, mládež i obchodní klientelu dle dodaných podkladů, kurzy sebeuvědomění, vzdělávací a školící služby v oblasti time managementu, projektového managementu, tvorby a využití myšlenkových map, vše v rámci této třídy, konzultace vztahující se k výše uvedeným službám v rámci této třídy.
(591) Barevná
(730) **Baierová Martina, MBA, Slavkovská 104/17, Opava 7, 74707, CZ**

- (210) **O-551898**
(220) 14.07.2017
(320) 13.06.2017
(511) 42
(540)

KITCHENCONNECT

- (510) (42) poskytování on-line nestahovatelných počítačových programů pro monitorování a řízení gastronomického vybavení, služba počítačového monitorování, které sleduje výkony a procesy gastronomického vybavení a rozepisuje mobilní a elektronická varování.
(730) **Manitowoc Foodservice Companies, LLC, 2227 Welbilt Boulevard, New Port Richey, 34655, FL, US**
(740) KANIA SEDLÁK SMOLA patentová kancelář, Ing. Lucie Lunzarová, Mendlovo náměstí 907/1a, Brno, Staré Brno, 60300

- (210) **O-551945**
(220) 19.11.2018
(320) 19.11.2018
(511) 35, 41, 45
(540)



- (510) (35) reklama (propagace), styky s veřejností, venkovní reklama, výstavy komerční a reklamní (organizování-), aktualizování reklamních materiálů, kopírování nebo rozmnožování (reprodukce) dokumentů, dokladů, systematické zpracování sbírkových fondů (administrativní služby), rozšiřování reklamních nebo inzertních materiálů, obchodní administrativa, kancelářské práce; (41) provozování muzea a knihovny, vzdělávání, zábava, kulturní aktivity, prezentace vizuálního umění a literatury veřejnosti pro kulturní a vzdělávací účely, výstavy k výchovným a zábavným účelům, pořádání a organizování výstav k výchovným a zábavným účelům, nakladatelská a vydavatelská činnost, výchovná, vzdělávací, školící a zábavní činnost, pořádání kulturních a společenských akcí, kolokvií, konferencí, kongresů, seminářů, sympozií, soutěží o ceny, předprodej vstupenek, vydávání elektronických knih a časopisů on-line, vydávání knih, elektronické publikování (DTP), systematické zpracování sbírkových fondů

a ochrana sbírkových fondů (služby muzea); (45) ochrana autorských a reprodukčních práv (právní služby).

(591) Barevná

(730) **Vojensko-historický klub Erika Brno, z.s.**, Viniční 136, Brno, 61500, CZ

Sícha Richard Maxmilián Ing. Bc., Milady Horákové 305/131, Praha 6, 16000, CZ

(740) Ing. Bc. Richard Maxmilián Sícha, Milady Horákové 305/131, Praha 6, 16000

(210) **O-552032**

(220) 22.11.2018

(320) 22.11.2018

(511) 35, 41, 42

(540)



(510) (35) marketing, marketing v rámci softwarového publikování, návrh reklamních materiálů, reklama, sběr údajů do počítačových databází, outsourcingové služby týkající se obchodní činnosti, příprava a realizace mediálních a reklamních plánů a koncepcí, konzultační a poradenské služby a pomoc v oblasti reklamní, marketingové a propagační činnosti, zpracování odborných studií a posudků, služby zpracování dat, sběr a systemizace informací do počítačových databází; (41) tlumočnické a překladatelské služby, odborné vzdělávání a školení, vzdělávací a školicí služby; (42) software jako služba (SaaS), poradenství v oblasti počítačových technologií, poradenství a služby v oblasti počítačového softwaru, pronájem počítačového softwaru, zpracování, řízení, kontrola, zobrazení, vyhledávání a využívání dat a informací, tvorba, zavádění a zdokonalování procesů a metod sběru dat, automatizace procesů sběru dat, poradenství a audit informačních technologií, řízení projektů informačních technologií, poradenská a konzultační činnost v oblasti IT.

(591) Barevná

(730) **Whalesburg s.r.o.**, Záběhlická 1721/41, Praha 10, Záběhlice, 10600, CZ

(740) Daniela Toningarová, Kamenická 361/3, Praha 7, Holešovice, 17000

(210) **O-552039**

(220) 22.11.2018

(320) 22.11.2018

(511) 11, 16, 19, 20, 22, 35

(540)

DEKORHOME

(510) (11) svítidla, lampy, skleněné kryty na lampy, lustry, sprchy, zahradní sprchy, multifunkční sprchy předmontované, dekorační fontány zahradní, parní lázně a sauny; (16) katalogy, letáky, prospekty, brožury, papírové návody, papírové skládačky, papírové prostírání, obrazy; (19) altány (nekovové konstrukce), nekovové pergoly; (20) nábytek a bytové zařízení v rámci této třídy, věšáky na oděvy, stojany na oděvy (nábytek), dřevěné stěny pro nábytek, dřevěné panely pro nábytek, dřevěné nábytkové příčky, kancelářské židle, stoly, kancelářské potřeby (nábytek), barové židle, křesla, rošty do postelí, knihovny, regály (nábytek), regály kovové (nábytek), komody, paravány (nábytek), vícedílné sedací soupravy, sedací vaky, sedací pytle (nábytek), podsedáky, bary (nábytek), zrcadla (nábytek), rámy na zrcadla, kovový, plastický a dřevěný zahradní nábytek, kombinovaná sedátka a klekátka pro zahradničení, taburety (nábytek), taburety patchwork (nábytek), paravány (nábytek), orientální skládací paravány (byoubu), zástěny, paravány (nábytek) k výstavním účelům, servírovací stoly, postele, matrace, zahradní nábytek, dětské ohrádky, dětský nábytek; (22) stany; (35) maloobchodní a velkoobchodní služby v souvislosti s prodejem zboží uvedeného výše ve třídách 11, 16, 19, 20, 22, nabízení zboží výše uvedeného ve třídách 11, 16, 19, 20, 22 na Internetu, reklama, propagace.

(730) **Dekorhome s.r.o.**, Jesenícká 513, Psáry, Dolní Jirčany, 25244, CZ

(740) Jiří Effmert, Družstevní 1424/12, Říčany, 25101

(210) **O-552040**

(220) 22.11.2018

(320) 22.11.2018

(511) 11, 16, 19, 20, 22, 35

(540)

DEKORHOME

Nábytek, dekorace a zahrada

(510) (11) svítidla, lampy, skleněné kryty na lampy, lustry, sprchy, zahradní sprchy, multifunkční sprchy předmontované, dekorační fontány zahradní, parní lázně a sauny; (16) katalogy, letáky, prospekty, brožury, papírové návody, papírové skládačky, papírové prostírání, obrazy; (19) altány (nekovové konstrukce), nekovové pergoly; (20) nábytek a bytové zařízení v rámci této třídy, věšáky na oděvy, stojany na oděvy (nábytek), dřevěné stěny pro nábytek, dřevěné panely pro nábytek, dřevěné nábytkové příčky, kancelářské židle, stoly, kancelářské potřeby (nábytek), barové židle, křesla, rošty do postelí, knihovny, regály (nábytek), regály kovové (nábytek), komody, paravány (nábytek), vícedílné sedací soupravy, sedací vaky, sedací pytle (nábytek), podsedáky, bary (nábytek), zrcadla (nábytek), rámy na zrcadla, kovový, plastický a dřevěný zahradní nábytek, kombinovaná sedátka a klekátka pro zahradničení, taburety (nábytek), taburety patchwork (nábytek), paravány (nábytek), orientální skládací paravány (byoubu), zástěny, paravány (nábytek) k výstavním účelům, servírovací stoly, postele, matrace, zahradní nábytek, dětské ohrádky, dětský nábytek; (22) stany; (35) maloobchodní a velkoobchodní služby v souvislosti s prodejem zboží uvedeného výše ve třídách 11, 16, 19, 20, 22, nabízení zboží výše uvedeného ve třídách 11, 16, 19, 20, 22 na Internetu, reklama, propagace.

(591) Barevná

(730) **Dekorhome s.r.o.**, Jesenícká 513, Psáry, Dolní Jirčany, 25244, CZ

(740) Jiří Effmert, Družstevní 1424/12, Říčany, 25101

(210) **O-552049**

(220) 23.11.2018

(320) 23.11.2018

(511) 11

(540)

**centrum
vytápění.cz**

(510) (11) grily (kuchyňské spotřebiče), grily s otočným rožněm, horkovzdušná zařízení, hořáky, kamna (topná zařízení), kapesní ohřivače, kominové klapky, kominové kouřovody, kotle (ne části strojů), kouřovody pro topné kotle, krby, parní kotle (ne části strojů), pece (ne laboratorní), plynové hořáky, popelníky do topenišť, prádelní kotle, rošty do topenišť, solární termální kolektory (vytápění), šamot pro kamna a krby, tepelná čerpadla, tepelné akumulátory, topná tělesa, topná zařízení na pevná, kapalná nebo plynná paliva, topné články, topné kotle, tvarovky pro kamna, pece a trouby, venkovní grily

(591) Barevná

(730) **RJ - TRADING s.r.o.**, Budějovická 673/44, Tábor, 39002, CZ

(740) Mgr. Petr Jebas, advokát, Svahová 1537/2, Praha, 10100

(210) **O-552050**

(220) 23.11.2018

(320) 23.11.2018

(511) 9, 16, 36

(540)

PlatimPak

(510) (9) software ke stažení vztahující se k bankovníctví a financím, výrobky spojené s bankovníctvím spadající do třídy 9, platební karty nebo magnetické a čipové karty pro použití v bankovníctví, v pojišťovnictví, v oblasti služeb a v obchodním styku, mezinárodní platební karty, elektronické peněženky, software pro bankovníctví, bankomaty, informace a záznamy na nosičích zařazených ve třídě 9, elektronická data, informační

produkty v elektronických, datových, informačních a telekomunikačních sítích všeho druhu, software a hardware, periodika a knihy v elektronické podobě, nosiče dat či záznamů včetně audiokazet nahrané i nenahrané, elektronické, datové nebo informační sítě, multimediální aplikace na nosičích zařazených ve třídě 9 nebo v sítích, interaktivní a grafické programy, software pro systémy pro přenos dat, dešifrovací soustavy, čipy (integrované obvody), multimediální nebo informační katalogy, audiovizuální programy a díla, exponované filmy, hudební díla na nosičích, CD disky, programové vybavení pro počítače, hardware výpočetní, komunikační nebo informační techniky, elektronické databáze a databázové produkty, informace a záznamy na nosiči s výjimkou nosičů papírových ze třídy 16, informace a data na nosičích nebo i v elektronických, datových, informačních, počítačových a komunikačních sítích, elektronické, datové nebo informační, komunikační nebo výpočetní sítě včetně jednotlivých součástí a náhradních dílů obsažených ve třídě 9, multimediální aplikace, programy na počítačové hry, hlavolamy elektrické nebo elektronické v rámci této třídy; (16) tiskárenské výrobky vztahující se k bankovníctví a financím, papírenské výrobky a tiskopisy pro finančníctví, bankovníctví, pojišťovnictví a služby finančního trhu, tiskoviny, časopisy, periodika, knihy, obalové materiály z plastických hmot, tiskařské štočky, papír, pastelky, popisovače, dětské tvarovací hmoty, plastelíny, barvy spadající do této třídy (školní pomůcky), křídly na psaní, pisky a vosky jako výtvarné potřeby, materiály na modelování, psací potřeby, skicáky, školní potřeby spadající do této třídy, tužky, tuhy do tužek, archy papíru, papír a výrobky z papíru všeho druhu jako papír pro kopírování, papír balicí, papír voskovaný, filtrační papír, celofán (celulózové fólie) na balení, papírové podložky pod sklenice, lepenka a kartonážní výrobky, závarely (malby), alba, blahopřání i hudební, diagramy, figurky (sošky) z papírové hmoty, fotografie, stojany na fotografie, grafické reprodukcce, grafiky, lepty, listky, litografie, olejotisky, plakáty, malby (obrazy) zarámované či nezarámované, letáky, portréty, prospekty, grafické reprodukcce, rytiny, tištěné turistické příručky, mapy, atlasy, obrazy, pohlednice a jiné propagační a informační materiály a upomínkové předměty spadající do této třídy jako propagační publikace, ročenky, papírové propagační samolepky, výrobky knihařské, učební pomůcky (s výjimkou přístrojů), tiskařské typy, obaly z papíru, známky, samolepky, potřeby pro umělce, jako jsou štetce, hlína modelovací, hmota papírová, malířská plátna, malířské stojany, malířské válečky pro interiéry, misky na vodové barvy, palety pro malíře, opěradla na ruce pro malíře, prkna rýsovací, modelovací vosky, kromě dentálních, knihařské výrobky, papírnické zboží kancelářské, neperiodické i periodické publikace, brožury, kalendáře, katalogy, oběžníky, zpěvníky, knihy k nalepování výstřížků (alba), komiksy, manuály, noviny, kancelářské potřeby jako jsou adresové štítky do adresovacích strojů, bloky (papírnické výrobky), číslovačky, dávkovače lepící pásky (kancelářské potřeby), desky (papírnické výrobky), desky psací s klipsem na přidržování papíru, desky na dokumenty (šanonny, pořadače), dopisní papír, držáky na psací potřeby, etikety kromě textilních, formuláře, gumičky (kancelářské potřeby), gumy na mazání, houbičky navlhčovací (kancelářské potřeby), hroty psacích per, inkousty, kalamáře, kancelářské sponky, kartón, kartotéční listky, karty a pásky papírové na zaznamenání počítačových programů, krejóny (patentní tužky), kruzítka, křída na psaní, křivítka, laminovačky (na dokumenty) pro použití v kanceláři, lepící pásky pro kancelářské účely a použití v domácnosti, lepidla pro kancelářské účely nebo pro domácnost, materiály na pečetení, nálepky (lepící pásky) pro kancelářské použití nebo pro domácnost, napínačky, násadky na pera, nože na papír (kancelářské potřeby), obálky, oplatky na pečetení, ořezávací strojky na tužky, ořezávátka na tužky, řezačky na papír, pečete, pečební vosk, penály, pera plnicí, podložky na stůl papírové, podložky pod pivní sklenice, poštovní známky, pouzdra s psacími potřebami, pravítka, pořadače (kancelářské potřeby), pouzdra na pera, pouzdra na razítka, připínáčky, psací stroje (elektrické i neelektrické), razítka, rýsovací nástroje, sešity, seznamy (rejstříky), stroje kancelářské na zalepování, těžítka, tikety, tiskárničky (přenosné), účetní knihy, uhly na kreslení, zápisníky (notesy), filtry kávové (papírové), fólie hliníková na balení potravin, fólie z umělých hmot na balení, kormouty (papírové), krabice lepenkové nebo papírové, lepenka, lepenkové roury, mašle papírové, obtisky, papír toaletní, papírové ubrousky, papírové ubrusy, pásky doutníkové, podložky (psací), podušky na razítkování, poutače z papíru nebo z lepenky, pouzdra na doklady, pouzdra na pasy, pouzdra na stříhy, pouzdra s barvami (školní pomůcky), pytlíky jako obaly (z papíru nebo umělých hmot), ručníky papírové, štíty vývěsní z papíru nebo z lepenky, tabule reklamní z papíru nebo lepenky; (36) bankovní služby, poskytování bankovních služeb on-line, poskytování spořicí a úvěrových služeb, informační a poradenské služby ve všech výše uvedených oblastech třídy 36, finančníctví, bankovníctví a pojišťovnictví - služby v rámci této třídy, služby finančního trhu, finanční služby - analýzy, transakce, operace,

finanční informace, finanční poradenství a finanční řízení, daňové odhady, finanční odhady a oceňování v oblastech pojišťovnictví, bankovníctví, nemovitostí, burzovní makléřství, kurzovní záznamy na burze, finanční sponzorování, financování koupí na splátky, poskytování hypotečních půjček, hypoteční služby, makléřské služby v oblasti hypoték, finanční pronájem - leasing, garance, záruky, kauce, úvěrové banky, bezhotovostní operace, platební převody vykonávané elektronicky, clearing (zúčtování vzájemných pohledávek a závazků), elektronický převod kapitálu, kapitálové investice, domácí bankovní služby, vydávání cenin, vydávání cestovních šeků, vydávání cenných papírů, služby a vydávání kreditních karet, měnové služby a operace, směnárenské služby, spořitelny, zprostředkování a poradenství v oblasti pojištění, služby pojištěven - uzavírání pojistek a pojistných smluv životních, úrazových a proti požáru, nemocenské pojištění, vyplácení důchodů, důchodové fondy, pojištění - technické služby (statistika), služby týkající se úvěrových karet, služby realitní kanceláře - obchodování s nemovitostmi, zprostředkování pronájmu a koupě nemovitostí, pronájem nemovitostí - bytů, domů, kanceláří, pozemků, farem, vedení nájemních a činžovních domů, správa nemovitostí, inkasování nájemného, ubytovací kanceláře (byty, místnosti), oceňování numismatických sbírek, starožitností, uměleckých děl, známek a šperků, kanceláře pro inkasování pohledávek (factoring), služby v oblasti likvidace podniků (finanční záležitosti), celní služby, organizování dobročinných a jiných sbírek, úschovní služby a úschova v bezpečnostních schránkách, úschova cenností, provozování zastaváren.

- (730) **Equa bank a.s.**, Karolinská 661/4, Praha 8, Karlín, 18600, CZ
(740) **DANĚK & PARTNERS** Advokátní a patentová kancelář, Ing. Vilém Daněk Ph.D., LL.M., Vinohradská 403/17, Praha 2, Vinohrady, 12000

- (210) **O-552054**
(220) 23.11.2018
(320) 23.11.2018
(511) 16, 35, 41
(540)



- (510) (16) papír, lepenka, tiskárenské výrobky, tiskoviny, časopisy, periodika, knihy, fotografie, papírenské zboží, fólie, kalendáře, katalogy, prospekty, plakáty, pohlednice, mapy, obálky, obaly, obaly na spisy, desky na dokumenty, dopisní papír, držáky na psací potřeby, etikety kromě textilních, samolepky, papírové vložky, papír balicí, papírové ubrousky, psací potřeby, psací podložky, psací soupravy, učební a školní potřeby a pomůcky s výjimkou přístrojů, plastické obaly (zařazené do této třídy); (35) inzertní, reklamní a propagační činnost, organizování výstav a veletrhů k reklamním účelům, vypracování statistických přehledů, marketing, průzkum a analýzy trhů, pronájem kancelářských strojů a zařízení, distribuce zboží k reklamním účelům, rozmnožování dokumentů, aktualizace propagačních materiálů, cílené zasílání propagačních materiálů, indexace webových stránek pro propagační účely, pořádání akcí k propagačním účelům; (41) činnost vyučovací, výchovná, vzdělávací a zábavní včetně pořádání specializačních doškolovacích kurzů, doprovodné výstavy, organizování výstav a veletrhů ke vzdělávacím, kulturním, výchovným a zábavním účelům, organizování soutěží o oceňování nejlepších exponátů a nejlepších expozic, organizování společensko-kulturních akcí, tvorba rozhlasových a televizních programů, tvorba audiovizuálních programů, pořádání zábavních pořadů, pořádání zábavních soutěží, činnost v oblasti sportovních aktivit, provozování tělovýchovných zařízení a zařízení sloužících k regeneraci a rekondici v rámci této třídy, nakladatelská a vydavatelská činnost, distribuční a půjčovní činnost spadající do této třídy, provozování galerií a muzeí.
(591) Barevná
(730) **Město Židlochovice**, Masarykova 100, Židlochovice, 66701, CZ

(210) **O-552056**

(220) 28.01.2019

(320) 23.11.2018

(511) 35, 41

(540)

Čekání na Václava

(510) (35) reklamní texty (vydávání, zveřejňování, oznámení, vyhlášení, publikování), obchodní činnost, prezentace výrobků v komunikačních médiích pro účely maloobchodu; (41) tvorba a uvádění divadelních nebo jiných představení, divadelní představení, skládání hudby, organizace a pořádání koncertů, koncertní síně, sály (služby), organizování kulturních nebo vzdělávacích výstav, organizování představení (manažerské služby), živé představení, organizování živých vystoupení, psaní scénářů, psaní textů, pronájem divadelních dekorací, pronájem dekorací, pronájem osvětlovacích zařízení pro divadla nebo televizní studia, pronájem zvukově nahrávacích zařízení, půjčování audiozařízení, pronájem divadelních prostorů, výroba, pronájem, nahrávání a střih videozáznamů, poskytování on-line elektronických publikací bez možnosti stahování, elektronické publikování, informace o výchově a vzdělávání, vydávání textů, s výjimkou textů reklamních nebo náborových, půjčování kostýmu ve třídě 41.

(730) **KLICPEROVO DIVADLO o.p.s.**, Dlouhá 99, Hradec Králové, 50003, CZ

(740) Advokátní kancelář Hartmann, Jelínek, Fráňa a partneři, s.r.o., JUDr. Milan Jelínek, advokát, Malé náměstí 124/15, Hradec Králové, 50003

(210) **O-552057**

(220) 28.01.2019

(320) 23.11.2018

(511) 35, 41

(540)



Klicperovo divadlo
Hradec Králové

(510) (35) reklamní texty (vydávání, zveřejňování, oznámení, vyhlášení, publikování), obchodní činnost, prezentace výrobků v komunikačních médiích pro účely maloobchodu; (41) tvorba a uvádění divadelních nebo jiných představení, divadelní představení, skládání hudby, organizace a pořádání koncertů, koncertní síně, sály (služby), organizování kulturních nebo vzdělávacích výstav, organizování představení (manažerské služby), živé představení, organizování živých vystoupení, psaní scénářů, psaní textů, pronájem divadelních dekorací, pronájem dekorací, pronájem osvětlovacích zařízení pro divadla nebo televizní studia, pronájem zvukově nahrávacích zařízení, půjčování audiozařízení, pronájem divadelních prostorů, výroba, pronájem, nahrávání a střih videozáznamů, poskytování on-line elektronických publikací bez možnosti stahování, elektronické publikování, informace o výchově a vzdělávání, vydávání textů, s výjimkou textů reklamních nebo náborových, půjčování kostýmu ve třídě 41.

(591) Barevná

(730) **KLICPEROVO DIVADLO o.p.s.**, Dlouhá 99, Hradec Králové, 50003, CZ

(740) Advokátní kancelář Hartmann, Jelínek, Fráňa a partneři, s.r.o., JUDr. Milan Jelínek, advokát, Malé náměstí 124, Hradec Králové, 50003

(210) **O-552064**

(220) 23.11.2018

(320) 23.11.2018

(511) 32, 33, 35

(540)



(510) (32) piva, pivovarnické výrobky, minerální vody, nealkoholické šumivé nápoje, nealkoholické nápoje, šťávy ovocné, sirupy a jiné přípravky ke zhotovování nápojů; (33) alkoholické nápoje (s výjimkou piva); (35) reklama, marketing a propagační služby, propagační činnost, pomoc při řízení obchodní činnosti, poskytování obchodních a podnikatelských informací, poradenství v obchodní činnosti, průzkum trhu, předvádění zboží, rady pro spotřebitele, zasílání reklamních materiálů zákazníkům, obchodní zastoupení tuzemských a zahraničních firem, obchodní a podnikatelský informační servis, obchodní poradenské a konzultační služby.

(591) Barevná

(730) **BARTIDA s.r.o.**, Havelská 500/25, Praha 1, Staré Město, 11000, CZ

(740) Fialová advokátní kancelář, Mgr. Petra Fialová, Vinohradská 1899/112, Praha 3, Vinohrady, 13000

(210) **O-552065**

(220) 23.11.2018

(320) 23.11.2018

(511) 32, 33, 35

(540)



(510) (32) pivo a pivovarnické výrobky, minerální vody, šumivé nápoje, nealkoholické nápoje, šťávy ovocné, sirupy a jiné přípravky k zhotovování nápojů; (33) alkoholické nápoje (s výjimkou piva); (35) propagační činnost, reklama, marketing, pomoc při řízení obchodní činnosti, obchodní a podnikatelské informace, poradenství v obchodní činnosti, průzkum trhu, předvádění zboží, rady pro spotřebitele, zasílání reklamních materiálů zákazníkům, obchodní zastoupení tuzemských a zahraničních firem, obchodní a podnikatelský informační servis, obchodní poradenské a konzultační služby.

(730) **BARTIDA s.r.o.**, Havelská 500/25, Praha 1, Staré Město, 11000, CZ

(740) Fialová advokátní kancelář, Mgr. Petra Fialová, Vinohradská 1899/112, Praha 3, Vinohrady, 13000

(210) **O-552067**

(220) 23.11.2018

(320) 23.11.2018

(511) 32, 33, 35

(540)



(510) (32) piva, pivovarnické výrobky, minerální vody, nealkoholické šumivé nápoje, nealkoholické nápoje, šťávy ovocné, sirupy a jiné přípravky ke zhotovování nápojů; (33) alkoholické nápoje (s výjimkou piva); (35) reklama, marketing a propagační služby, propagační činnost, pomoc při řízení obchodní činnosti, poskytování obchodních a podnikatelských informací, poradenství v obchodní činnosti, průzkum trhu, předvádění zboží, rady pro spotřebitele, zaslání reklamních materiálů zákazníkům, obchodní zastoupení tuzemských a zahraničních firem, obchodní a podnikatelský informační servis, obchodní poradenské a konzultační služby.

(730) **BARTIDA s.r.o.**, Havelská 500/25, Praha 1, Staré Město, 11000, CZ

(740) Fialová advokátní kancelář, Mgr. Petra Fialová, Vinohradská 1899/112, Praha 3, Vinohrady, 13000

(210) **O-552071**

(220) 23.11.2018

(320) 23.11.2018

(511) 32, 33, 35

(540)



(510) (32) piva, pivovarnické výrobky, minerální vody, nealkoholické šumivé nápoje, nealkoholické nápoje, šťávy ovocné, sirupy a jiné přípravky ke zhotovování nápojů; (33) alkoholické nápoje (s výjimkou piva); (35) reklama, marketing a propagační služby, propagační činnost, pomoc při řízení obchodní činnosti, poskytování obchodních a podnikatelských informací, poradenství v obchodní činnosti, průzkum trhu, předvádění zboží, rady pro spotřebitele, zaslání reklamních materiálů zákazníkům, obchodní zastoupení tuzemských a zahraničních firem, obchodní a podnikatelský informační servis, obchodní poradenské a konzultační služby.

(730) **BARTIDA s.r.o.**, Havelská 500/25, Praha 1, Staré Město, 11000, CZ

(740) Fialová advokátní kancelář, Mgr. Petra Fialová, Vinohradská 1899/112, Praha 3, Vinohrady, 13000

(210) **O-552068**

(220) 23.11.2018

(320) 23.11.2018

(511) 32, 33, 35

(540)

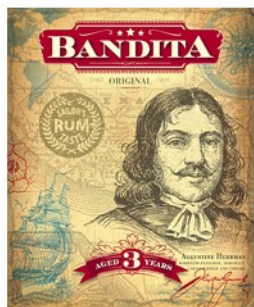

(510) (32) piva, pivovarnické výrobky, minerální vody, nealkoholické šumivé nápoje, nealkoholické nápoje, šťávy ovocné, sirupy a jiné přípravky ke zhotovování nápojů; (33) alkoholické nápoje (s výjimkou piva); (35) reklama, marketing a propagační služby, propagační činnost, pomoc při řízení obchodní činnosti, poskytování obchodních a podnikatelských informací, poradenství v obchodní činnosti, průzkum trhu, předvádění zboží, rady pro spotřebitele, zaslání reklamních materiálů zákazníkům, obchodní zastoupení tuzemských a zahraničních firem, obchodní a podnikatelský informační servis, obchodní poradenské a konzultační služby.

(591) Barevná

(730) **BARTIDA s.r.o.**, Havelská 500/25, Praha 1, Staré Město, 11000, CZ

(740) Fialová advokátní kancelář, Mgr. Petra Fialová, Vinohradská 1899/112, Praha 3, Vinohrady, 13000

(210) **O-552074**

(220) 23.11.2018

(320) 23.11.2018

(511) 32, 33, 35

(540)



(510) (32) piva, pivovarnické výrobky, minerální vody, nealkoholické šumivé nápoje, nealkoholické nápoje, šťávy ovocné, sirupy a jiné přípravky ke zhotovování nápojů; (33) alkoholické nápoje (s výjimkou piva); (35) reklama, marketing a propagační služby, propagační činnost, pomoc při řízení obchodní činnosti, poskytování obchodních a podnikatelských informací, poradenství v obchodní činnosti, průzkum trhu, předvádění zboží, rady pro spotřebitele, zaslání reklamních materiálů zákazníkům, obchodní zastoupení tuzemských a zahraničních firem, obchodní a podnikatelský informační servis, obchodní poradenské a konzultační služby.

(591) Barevná

(730) **BARTIDA s.r.o.**, Havelská 500/25, Praha 1, Staré Město, 11000, CZ

(740) Fialová advokátní kancelář, Mgr. Petra Fialová, Vinohradská 1899/112, Praha 3, Vinohrady, 13000

(210) **O-552075**
(220) 23.11.2018
(320) 23.11.2018
(511) 32, 33, 35
(540)

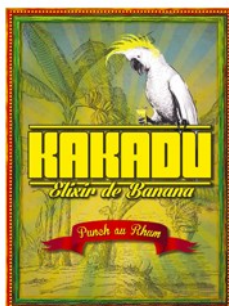

(510) (32) piva, pivovarnické výrobky, minerální vody, nealkoholické šumivé nápoje, nealkoholické nápoje, šťávy ovocné, sirupy a jiné přípravky ke zhotovování nápojů; (33) alkoholické nápoje (s výjimkou piva); (35) reklama, marketing a propagační služby, propagační činnost, pomoc při řízení obchodní činnosti, poskytování obchodních a podnikatelských informací, poradenství v obchodní činnosti, průzkum trhu, předvádění zboží, rady pro spotřebitele, zaslání reklamních materiálů zákazníkům, obchodní zastoupení tuzemských a zahraničních firem, obchodní a podnikatelský informační servis, obchodní poradenské a konzultační služby.

(591) Barevná
(730) **BARTIDA s.r.o.**, Havelská 500/25, Praha 1, Staré Město, 11000, CZ
(740) Fialová advokátní kancelář, Mgr. Petra Fialová, Vinohradská 1899/112, Praha 3, Vinohrady, 13000

(210) **O-552076**
(220) 23.11.2018
(320) 23.11.2018
(511) 32, 33, 35
(540)



(510) (32) piva, pivovarnické výrobky, minerální vody, nealkoholické šumivé nápoje, nealkoholické nápoje, šťávy ovocné, sirupy a jiné přípravky ke zhotovování nápojů; (33) alkoholické nápoje (s výjimkou piva); (35) reklama, marketing a propagační služby, propagační činnost, pomoc při řízení obchodní činnosti, poskytování obchodních a podnikatelských informací, poradenství v obchodní činnosti, průzkum trhu, předvádění zboží, rady pro spotřebitele, zaslání reklamních materiálů zákazníkům, obchodní zastoupení tuzemských a zahraničních firem, obchodní a podnikatelský informační servis, obchodní poradenské a konzultační služby.

(591) Barevná
(730) **BARTIDA s.r.o.**, Havelská 500/25, Praha 1, Staré Město, 11000, CZ
(740) Fialová advokátní kancelář, Mgr. Petra Fialová, Vinohradská 1899/112, Praha 3, Vinohrady, 13000

(210) **O-552079**
(220) 23.11.2018
(320) 23.11.2018
(511) 32, 33, 35
(540)

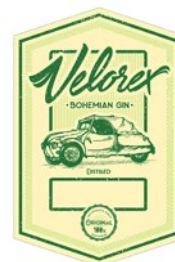

(510) (32) piva, pivovarnické výrobky, minerální vody, nealkoholické šumivé nápoje, nealkoholické nápoje, šťávy ovocné, sirupy a jiné přípravky ke zhotovování nápojů; (33) alkoholické nápoje (s výjimkou piva); (35) reklama, marketing a propagační služby, propagační činnost, pomoc při řízení obchodní činnosti, poskytování obchodních a podnikatelských informací, poradenství v obchodní činnosti, průzkum trhu, předvádění zboží, rady pro spotřebitele, zaslání reklamních materiálů zákazníkům, obchodní zastoupení tuzemských a zahraničních firem, obchodní a podnikatelský informační servis, obchodní poradenské a konzultační služby.

(591) Barevná
(730) **BARTIDA s.r.o.**, Havelská 500/25, Praha 1, Staré Město, 11000, CZ
(740) Fialová advokátní kancelář, Mgr. Petra Fialová, Vinohradská 1899/112, Praha 3, Vinohrady, 13000

(210) **O-552080**
(220) 23.11.2018
(320) 23.11.2018
(511) 35, 38, 41, 43
(540)

EDISON

(510) (35) on line poskytování obchodního prostoru pro kupující a prodejce zboží a služeb; (38) televizní vysílání, přenos videonahrávek na objednávku (video-on-demand); (41) provozování kinosálu, pronájem kinematografických přístrojů, zapůjčování kinematografických filmů, produkce filmů (ne reklamních), tvorba televizních programů, promítání kinematografických filmů, on-line poskytování videozáznamů (bez možnosti kopírování), poskytování nestahovatelných filmů prostřednictvím služeb pro přenos videí (na požádání, video-on-demand), poskytování nestahovatelných televizních programů prostřednictvím služeb pro přenos videí (na požádání, video-on-demand); (43) kavárny.

(730) **Hronec Ivan PhDr.**, Haburská 89/35, Bratislava, SK
(740) Ing. Dobroslav Musil, patentový zástupce, Zábřdovická 801/11, Brno, Zábřdovice, 61500

(210) **O-552082**
(220) 23.11.2018
(320) 23.11.2018
(511) 35, 38, 41, 43
(540)

KINO EDISON

(510) (35) on line poskytování obchodního prostoru pro kupující a prodejce zboží a služeb; (38) televizní vysílání, přenos videonahrávek na objednávku (video-on-demand); (41) provozování kinosálu, pronájem kinematografických přístrojů, zapůjčování kinematografických filmů, produkce filmů (ne reklamních), tvorba televizních programů, promítání kinematografických filmů, on-line poskytování videozáznamů (bez možnosti kopírování), poskytování nestahovatelných filmů prostřednictvím služeb pro přenos videí (na požádání, video-on-demand), poskytování nestahovatelných televizních programů prostřednictvím služeb pro přenos videí (na požádání, video-on-demand); (43) kavárny.

(730) **Hronec Ivan PhDr.**, Haburská 89/35, Bratislava, SK
(740) Ing. Dobroslav Musil, patentový zástupce, Zábřdovická 801/11, Brno, Zábřdovice, 61500

(210) **O-552127**
(220) 27.11.2018
(320) 27.11.2018
(511) 7
(540)

HWA DAN

(510) (7) čerpadla (součásti strojů nebo motorů), kultivátory (stroje), dynamo, generátory elektřiny, elektrické motory, jiné než pro pozemní vozidla, zemědělské nástroje, jiné než na ruční pohon, sekačky na trávu (stroje), elektrické ponorné vibrátory do betonu, zapalovací zařízení pro spalovací motory, zemědělské stroje.
(730) **Chongqing Hwasdan Machinery Manufacturing Co., Ltd.**, Xipeng Industrial Zone, Jiulongpo District, Chongqing City 401326, CN
(740) Mgr. Zuzana Šimonovská LL.M., advokátka, Jaselská 311/25, Praha 6, Dejvice, 16000

(210) **O-552128**
(220) 27.11.2018
(320) 27.11.2018
(511) 28
(540)

Intime

(510) (28) hračky, bazény ke hře, nafukovací pomůcky do plaveckých bazénů, plovací vesty, pásky na plavání, rybářské náčiní, houpačky, míče na hraní, skateboardy, vánoční stroměčky ze syntetických materiálů
(730) **Shanghai Yingtai New Material Technology Co., Ltd**, Nanfeng Road, Fengcheng Town No. 681, Fengxian District, Shanghai (201411), CN
(740) Mgr. Zuzana Šimonovská LL.M., advokátka, Jaselská 311/25, Praha 6, Dejvice, 16000

(210) **O-552131**
(220) 27.11.2018
(320) 27.11.2018
(511) 10, 35, 40, 41, 44
(540)

Smile Centrum
SC
Stomatologie

(510) (10) křesla pro lékařské nebo stomatologické účely, lékařské přístroje a nástroje, stomatologická zrcátka, stomatologické frézky, stomatologické přístroje a nástroje, stomatologické přístroje elektrické; (35) obchodní a zprostředkovatelské služby a subdavatelské služby v oblasti výrobků uvedených výše ve tř. 10 a v oblasti materiálů pro plombování zubů, dentálních vosků a desinfekčních přípravků; (40) služby zubní technika; (41) pořádání a vedení konferencí, pořádání a vedení kongresů, pořádání a vedení osobních vzdělávacích fór, pořádání a vedení seminářů, pořádání a vedení sympozií, pořádání a vedení workshopů (školení), školení; (44) lékařské služby, ortodontické služby, stomatologické služby, zdravotnická střediska.
(730) **Smile Centrum s.r.o.**, Trmická 835/4, Praha 9, 19000, CZ

(210) **O-552132**
(220) 27.11.2018
(320) 27.11.2018
(511) 35, 37, 41
(540)

Hell Events

(510) (35) inzertní, reklamní a propagační činnost, poskytování pomoci při provozu obchodu včetně zprostředkování obchodních a souvisejících obchodně personálních záležitostí, organizování výstav a veletrhů k reklamním a obchodním účelům, organizování módních přehlídek k obchodním účelům, odborné poradenství vztahující se k organizování výstav a veletrhů k reklamním a obchodním účelům, správa obchodních zájmů třetích osob, vypracování statistických přehledů, poradenství v oblasti organizace a ekonomiky podnikání, marketing, průzkum a analýza trhů, služby v oblasti aranžérství výstavních ploch, výstavních expozic a výstavních exponátů k reklamním a obchodním účelům, pronájem kancelářských strojů a zařízení (kromě nábytku), distribuce zboží k reklamním účelům, rozmnožování dokumentů, propagace kulturních akcí; (37) technické zabezpečení výstav a výstavních ploch, zejména montáž a demontáž výstavních expozic, jakož i výstavních exponátů; (41) pořádání kulturních akcí, činnost vyučovací, výchovná, vzdělávací a zábavní včetně pořádání specializačních doškolovacích kurzů, sympozií a konferencí, doprovodné výstavy k výchovným a vzdělávacím účelům, provozování pracovních diskusních a zájmových klubů, organizování výstav a veletrhů ke vzdělávacím, kulturním, výchovným a zábavním účelům, organizování společensko-kulturních akcí, pořádání zábavních soutěží, organizování soutěží o oceňování nejlepších exponátů, jakož i nejlepších expozic, odborné poradenství vztahující se k organizování výstav a veletrhů ke vzdělávacím, kulturním, výchovným a zábavním účelům, organizování módních přehlídek pro výchovné, vzdělávací, kulturní a zábavní účely, nakladatelská a vydavatelská činnost, provozování galerií.
(730) **Wukong s.r.o.**, Kováků 905/4, Praha 5, 15000, CZ

(210) **O-552136**
(220) 27.11.2018
(320) 27.11.2018
(511) 30, 43
(540)

COFFEE
LONKOFKA
SNACK

(510) (30) pekárenské výrobky, cukrovinky, čokoláda a zákusky; (43) kavárna, zajišťování stravování a nápojů v internetových kavárnách.
(591) Barevná
(730) **Baby Village s.r.o.**, Dašická 1248, Pardubice, Bílé Předměstí, 53003, CZ

(210) **O-552137**
(220) 27.11.2018
(320) 27.11.2018
(511) 18, 35, 42
(540)



LIPA DESIGN

(510) (18) kufry, tašky, kabelky, batohy, tašky přes rameno; (35) reklama a propagace; (42) výtvarná a designérská činnost.
(730) **Linková Pavla**, U Lip 197, Turnov, Daliměřice, 51101, CZ
(740) Mgr. Marcela Kleinová, M. Švabinského 22, Jablonec nad Nisou, 46605

(210) **O-552138**
(220) 27.11.2018
(320) 27.11.2018
(511) 35, 41, 42
(540)

CAR ART TRAIN

(510) (35) reklamní, marketingové a propagační služby; (41) organizování výstav a soutěží pro kulturní a vzdělávací účely, organizování kongresů a konferencí pro kulturní a vzdělávací účely, služby v oblasti vzdělávání, zábavy a sportu; (42) automobilový design.
(730) **CAR ART ONE, s. r. o.**, třída T. G. Masaryka 1072, Mladá Boleslav, Mladá Boleslav III, 29301, CZ
(740) Mgr. Přemysl Hašlar, advokát, Tábořská 922/21, Mladá Boleslav, Mladá Boleslav III, 29301

(210) **O-552158**
(220) 27.11.2018
(320) 27.11.2018
(511) 32, 33, 43
(540)

KODOVAR

(510) (32) pivo a pivovarnické výrobky, nealkoholické víno, nealkoholický cider, ochucené pivo, nealkoholické pivo, sladové pivo, pšeničné pivo, závorové pivo, pivo saison, pivo bock; (33) alkoholické nápoje (s výjimkou piva), likéry, krémové likéry, mentolové likéry, bylinné likéry, bittery (hořké likéry), lihoviny, digestiva (likéry a pálenky), likéry na bázi kávy, víno, červené víno, bílé víno, šumivé víno, svařené víno, nízkoalkoholické víno, jablečné víno, hroznové víno, jahodové víno, ovocné víno, ostružinové víno, mošt alkoholizovaný (cider); (43) poskytování jídla a nápojů, restaurace, samoobslužné restaurace, turistické restaurace, gril-restaurace, restaurace rychlého občerstvení, zásobování (catering), mobilní cateringové služby, pronájem vybavení pro catering, cateringové služby pro exteriér, organizace cateringu na narozeninových oslavách.
(730) **Všetatská pivovarská s.r.o.**, Nedomická 6, Všetaty, 27716, CZ

(210) **O-552169**
(220) 28.11.2018
(320) 28.11.2018
(511) 10, 20
(540)

Graciella

(510) (10) gynekologická křesla, porodní postele pro lékařské účely, hydrostatické postele pro lékařské účely, lůžka speciální pro lékařské účely, zejména porodní, lůžkové vibrátory, masážní přístroje, vibromasážní přístroje, nábytek speciální pro lékařské účely, nafukovací matrace pro lékařské účely, nosítka pojízdná, nosítka pro pacienty, operační stoly, aerosolové dávkovače pro lékařské účely, ambulantní nosítka, diagnostické přístroje pro lékařské účely, dialyzátory, elektrody pro lékařské použití, elektrokardiografy, frézky zubolékařské, fyzioterapeutická zařízení, galvanická terapeutická zařízení, gastroskopy, chirurgické nástroje, implantáty chirurgické, insuflátory (zařízení na zavádění vzduchu nebo

látek do tělních dutin), kompresory chirurgické, křesla pro lékařské nebo zubolékařské účely, kufříky speciální na lékařské nástroje, lékařské a chirurgické tašky, ochranná zařízení proti rentgenovým paprskům pro lékařské účely, ochranné podušky proti proleženinám, ochranné štíty radiologické pro lékařské účely, operační stoly, podložky pro nemocniční lůžka, podušky pro lékařské účely, polštáře nafukovací pro lékařské účely, porodnické matrace, pumpy pro lékařské účely, rentgenové trubice pro lékařské účely, resuscitační přístroje, sondy pro lékařské účely, teplovzdušná terapeutická zařízení, testovací přístroje pro lékařské účely, urologické přístroje a nástroje, vibrátory na horký vzduch (lékařské), zařízení na fyzické cvičení pro lékařské účely, zrcadla pro chirurgy, zubní přístroje a nástroje, židle s nočником, nástrojové stoly pro lékaře, sedadla, lůžka, lehátka, stoly, křesla, židle, postele, vše pro zdravotnické účely; (20) porodní postele pro nelékařské účely, lůžka vodní, lůžkoviny (s výjimkou ložního prádla), stoly na masáže, matrace, matrace nafukovací, kromě matrací k léčebným účelům, lišty u nábytku z umělých hmot, nábytek pro výchovná a vzdělávací zařízení, nábytkové police, police do registračních skříní, barely (nekovové), bečky (nekovové), bedny (nekovové), části nábytku ze dřeva, čepy (nekovové), dekorativní předměty (přenosné), desky (stolní), desky k vystavování zboží, desky pod psací stroje, dvířka k nábytku, kolečka k nábytku nekovová, komody, kontejnery (nekovové), kontejnery přepravní (nekovové), košíky (nekovové), krabice ze dřeva nebo z umělých hmot, kryty ochranné proti žáru pro domácnost, křesla kadeřnická, stojany na lahve, lavičky (nábytek), lehátka, skládací, lékárníčky (skříňky), lenošky, nábytek (bytové zařízení), palety (nakládací, nekovové), palety na manipulaci se zbožím (nekovové), pelesti postelí dřevěné, podhlavníky, podnožky, podušky nafukovací, kromě podušek k léčebným účelům, pohovky, pohovky čalouněné s podnožkou police, police nábytkové, stoly odkládací, stoly toaletní, zásuvky, zrcadla.

(730) **L I N E T spol. s r.o.**, Železčice 5, Slaný, 27401, CZ

(210) **O-552178**
(220) 28.11.2018
(320) 28.11.2018
(511) 34
(540)

PETER STUYVESANT RED

(510) (34) cigarety, tabák surový nebo zpracovaný, tabák k vlastnímu ubalení, dýmkový tabák, tabákové výrobky, náhražky tabáku (nikoli pro lékařské účely), doutníky, doutničky, zapalovače cigaret, zapalovače doutníků, zápalky, kuřácké potřeby, cigaretový papír, cigaretové dutinky, cigaretové filtry, kapesní strojky na balení cigaret, ruční stroje pro vkládání tabáku do papírových dutinek elektronické cigarety, kapaliny pro elektronické cigarety, tabákové výrobky pro účely zahřívání.
(730) **American-Cigarette Company (Overseas) Limited**, Route de France 17, 2926 Boncourt, CH
(740) Baker & McKenzie, s.r.o., advokátní kancelář, JUDr. Jiří Čermák, advokát, Klimentská 46, Praha 1, 11002

(210) **O-552179**
(220) 28.11.2018
(320) 28.11.2018
(511) 5, 18, 31, 35, 41, 43
(540)

Løype

(510) (5) veterinární výrobky a potravinové doplňky pro zvířata, pro psy, masti na psí tlapy; (18) oblečky pro psy, čepice, mikiny, šály, kalhoty, bundy, svetry, vesty, kabáty, pláštěnky, trička, šaty a sukně, kalhoty, hárací kalhotky, plovací vesty, ponožky, pyžama, župany, obuv - vše pro psy, obojky, kšíry, náhubky, vodítka, postroje, kabelky, tašky, batohy a zavazadla - vše pro psy, pásky, opasky a opaskové sedáky pro připoutání psů k lidem; (31) suchá, polovlhká a mokrá kompletní a doplňková krmiva pro domácí zvířata, pochoutky pro domácí zvířata, chovatelské a pěstitelské produkty, krmiva suchá, krmné směsi a granule pro zvířata, sušené maso pro zvířata, moučka arašídová pro zvířata, moučka lněná (suché krmivo), moučka pro zvířata, nápoje pro zvířata, podestýlka (výrobky pro zvířata), pochoutky a odměny ke žvýkání pro zvířata, přípravky posilující pro

zvířata, psí suchary, stelivo (výrobky pro zvířata), vápno do krmiva pro zvířata, vonný písek pro domácí zvířata (stelivo), výživa pro domácí zvířata; (35) provozování maloobchodu, velkoobchodu a internetového obchodu s chovatelskými potřebami a krmivy, zejména s těmito výrobky: krmivo pro zvířata, vitamíny a léčiva pro zvířata, kosmetika pro zvířata, postroje, potahy, přepravky a cestovní tašky na zvířata, oblečky a doplňky pro zvířata, knihy o zvířatech, podestýlky, sítě, škrabadla, odpočívadla, toalety, lopatky, misky, barely, víčka, pamlsky, hračky, obojky, vodítka, pelíšky, pěstění, pamlsky pro psy, cestování se psem, nábytek pro zvířata, fontány, hračky pro psy, ohrádky, boudy, dvířka pro psy, elektronické obojky, gps pro psy, porodní boxy, láhve na mléko, akvária a akvarijní sety, stolky a skříňky pod akvária, krmivo pro akvarijní rybičky, dekorace do akvárií, akvarijní technika, potřeby pro zvířata, přípravky proti řasám, substráty pro chov živočichů, léčiva pro ryby, terária pro zvířata, terarijní krmení a doplňky, světlo do terária, želvária, terarijní topení, vybavení terárií, podestýlky, králikárny, klece pro hlodavce, napáječky, vodítka a postroje pro hlodavce, minerální bloky, potřeby pro fretky, kolotoče, hračky, domky a houpačky, toalety, koupelny, kartáče, nůžičky, pelíšky pro králíky, technika pro jezírka, klece a voliéry, vybavení do klecí, venkovní krmítka, budky; (41) provozování sportovních zařízení, organizování, měření a vyhodnocování sportovních soutěží, závodů a přehlídek, trénování, praktické cvičení, instruktážní výcvik, zkoušení, přezkoušení a pořádání kurzů pro trenéry a rozhodčí, pořádání tělovýchovných kurzů a výcvikových táborů, činnost sportovních rozhodčích a instruktorů, vše v oblasti turistiky, běhu a lyžování se psy, biatlonu, maratónského a půlmaratónského běhu se psy, canicrossu, dogbiatlonu, dogtrekingu, mushingu a dogfitnessu, drezúra zvířat, služby v oblasti poskytování a zprostředkování informací z oblasti sportovních aktivit se psy, pronájem sportovních zařízení a potřeb, nakladatelství a vydavatelství, ediční a publikační činnost, poskytování on-line elektronických publikací, zprostředkovatelská a obstaravatelská činnost v oblasti zábavy a sportu se psy; (43) služby restaurační, kavárenské a cukrárenské, zásobování potravinami, kavárna.

(730) **Dogs and fun, s.r.o.**, Roudnická 447/10, Praha 8, Střížkov, 18200, CZ

(210) **O-552185**
(220) 28.11.2018
(320) 28.11.2018
(511) 12
(540)



(510) (12) vozidla, dopravní prostředky pro pohyb po zemi, vodě nebo vzduchem.
(730) **ŠKODA AUTO a.s.**, tř. Václava Klementa 869, Mladá Boleslav, Mladá Boleslav II, 29301, CZ

(210) **O-552197**
(220) 28.11.2018
(320) 28.11.2018
(511) 35, 37, 39
(540)



(510) (35) služby personální agentury; (37) údržba nemovitostí; (39) stěhování nábytku, domácnosti, kancelářského vybavení, domácího vybavení, obchodního i nábytku, osobního majetku, nábytku pro domácnost, výrobků pro domácnost, balení zboží ke stěhování, poradenské služby týkající se stěhování, služby v oblasti stěhování po moři, skladování, logistika v

dopravě, doprava nákladní, automobilová, autobusová, lodní, kurýrní, doprava nábytku.

(730) **PLUSIM CZ spol. s r.o.**, Za zastávkou 373, Praha 10, Dolní Měcholupy, 11101, CZ
(740) Mgr. Marek Šimka, advokát, Šumavská 519/35, Brno, Veverí, 60200

(210) **O-552222**
(220) 30.11.2018
(320) 30.11.2018
(511) 5
(540)

FLUFORZA

(510) (5) vakcína proti chřipce pro lidskou potřebu.
(730) **Medicago, Inc.**, 1020, route de l'Église, suite 600, Québec (Québec) G1V 3V9, CA
(740) Rott, Růžicka & Guttmann, Patentové, známkové a advokátní kanceláře, JUDr. Vladimír Rott, patentový zástupce, Vinohradská 938/37, Praha 2, Vinohrady, 12000

(210) **O-552232**
(220) 03.12.2018
(320) 03.12.2018
(511) 41, 44
(540)



(510) (41) odborné vzdělávání v podiatrii, pořádání a vedení vzdělávacích akcí v podiatrii (seminářů, workshopů, školení, kongresů, sympozií); (44) lékařské služby, podiatrická klinika, centrum komplexní péče o nohu, diagnostika a léčba nohy, fyzioterapie, lékařské účely, pedikúra, masáže, terapeutické služby, zdravotní péče, zdravotní poradenství, zdravotnická střediska.

(591) Barevná
(730) **Havrda Miroslav MUDr.**, Turinského 1671, Hradec Králové, 50002, CZ

(210) **O-552233**
(220) 03.12.2018
(320) 03.12.2018
(511) 25, 28, 41
(540)

Gymot

(510) (25) dětské oblečení, sportovní oblečení, taneční oblečení, trikoty (úplné oblečení), oblečení pro volný čas, trikoty (úplné oblečení bez nohavic), spodní části oblečení, gymnastické oděvy, gymnastická obuv; (28) sportovní potřeby a vybavení, gymnastické potřeby, gymnastické a sportovní zboží, gymnastické kruhy, gymnastické hrazdy, kladiny (gymnastické vybavení), gymnastická křída pro zlepšení úchopu rukou při sportovních aktivitách, přenosné zařízení na domácí gymnastiku; (41) poskytování gymnastického výcviku, služby osobního trenéra (fitness trénink), sportovní aktivity, sportovní tábory, pořádání sportovních aktivit pro letní tábory, vyučování gymnastiky, vedení kurzů v oblasti gymnastiky pro těhotné.

(730) **Otavova Iveta Bc.**, Pavlišovská 2286/7, Praha 9, Horní Počernice, 19300, CZ

(210) **O-552255**
(220) 17.12.2018
(320) 17.12.2018
(511) 9, 35, 42
(540)



(510) (9) počítačový software; (35) poskytování spotřebitelského poradenství ve vztahu k softwaru v rámci této třídy; (42) software - vývoj softwaru, programování a implementace softwaru, aplikační software (tvorba).
(591) Barevná
(730) **GeeksHouse s.r.o.**, Na Žertvách 2196/34, Praha 8, 18000, CZ

(210) **O-552271**
(220) 04.12.2018
(320) 04.12.2018
(511) 39, 41
(540)



(510) (39) doprovázení cestujících na cestách, služby agentury v oblasti zprostředkování zájezdů, prohlídky [turistické], organizování prohlídek pamětihodností a okružních jízd, služby cestovních průvodců a organizování cest a výletů; (41) budování týmů (vzdělávání), průvodcovské služby spadající do této třídy.
(730) **Treasure Hunt s.r.o.**, Platněřská 88/9, Praha 1, Staré Město, 11000, CZ

(210) **O-552277**
(220) 04.12.2018
(320) 04.12.2018
(511) 16, 35, 41
(540)



(510) (16) tiskoviny, výrobky z papíru, a to časopisy, periodika, knihy, plakáty, fotografie, nástěnné kalendáře, obrazové reprodukce, drobné papírové výrobky, zejména obtisky, omalovánky, vystřihovánky, obalové materiály, katalogy; (35) inzertní, reklamní a propagační činnost prostřednictvím jakéhokoliv média, reklama plakátová, venkovní reklama, vylepování plakátů, rozšiřování reklamních nebo inzertních materiálů, příprava inzertních sloupků, rozšiřování reklamních materiálů zákazníkům, rozšiřování vzorků (zboží), marketingové studie, obchodní nebo podnikatelský průzkum, obchodní nebo podnikatelské informace, průzkum veřejného mínění, pronájem reklamních ploch, zpracování textů, systemizace informací do počítačových databází, reklama on-line v počítačové síti, komerční využití internetu, on-line inzerce, pomoc při řízení obchodní činnosti, marketing, průzkum a analýza trhu, organizování a zajištění výstav a veletrhů ke komerčním a obchodním účelům, reprografické práce, odborné obchodní poradenství, umělecká agentura;

(41) nakladatelství a vydavatelství periodických a neperiodických publikací v tištěné i elektronické podobě, zprostředkování výchovné a zábavní činnosti, zprostředkování kulturních a uměleckých akcí, setkání, soutěží, přednášek apod., organizování kulturních nebo vzdělávacích výstav a veletrhů.

(730) **Forum Media, s.r.o.**, Františka Křížka 362/1, Praha 7, Holešovice, 17000, CZ
(740) Advokátní a patentová kancelář, JUDr. Aleš Zábrš, Na Beránce 2, Praha 6, 16000

(210) **O-552278**
(220) 04.12.2018
(320) 04.12.2018
(511) 16, 35, 41
(540)



(510) (16) tiskoviny, výrobky z papíru, a to časopisy, periodika, knihy, plakáty, fotografie, nástěnné kalendáře, obrazové reprodukce, drobné papírové výrobky, zejména obtisky, omalovánky, vystřihovánky, obalové materiály, katalogy; (35) inzertní, reklamní a propagační činnost prostřednictvím jakéhokoliv média, reklama plakátová, venkovní reklama, vylepování plakátů, rozšiřování reklamních nebo inzertních materiálů, příprava inzertních sloupků, rozšiřování reklamních materiálů zákazníkům, rozšiřování vzorků (zboží), marketingové studie, obchodní nebo podnikatelský průzkum, obchodní nebo podnikatelské informace, průzkum veřejného mínění, pronájem reklamních ploch, zpracování textů, systemizace informací do počítačových databází, reklama on-line v počítačové síti, komerční využití internetu, on-line inzerce, pomoc při řízení obchodní činnosti, marketing, průzkum a analýza trhu, organizování a zajištění výstav a veletrhů ke komerčním a obchodním účelům, reprografické práce, odborné obchodní poradenství, umělecká agentura; (41) nakladatelství a vydavatelství periodických a neperiodických publikací v tištěné i elektronické podobě, zprostředkování výchovné a zábavní činnosti, zprostředkování kulturních a uměleckých akcí, setkání, soutěží, přednášek apod., organizování kulturních nebo vzdělávacích výstav a veletrhů.

(730) **Forum Media, s.r.o.**, Františka Křížka 362/1, Praha 7, Holešovice, 17000, CZ
(740) Advokátní a patentová kancelář, JUDr. Aleš Zábrš, Na Beránce 2, Praha 6, 16000

(210) **O-552295**
(220) 05.12.2018
(320) 05.12.2018
(511) 35, 41
(540)



(510) (35) služby zprostředkovatelské práce, personální poradenství, poradenství při řízení obchodní činnosti, styk s veřejností (public relations), průzkum trhu, poradenské služby v oblasti obchodního řízení; (41) školení a vzdělávání, poradenství pro volbu povolání (v oblasti vzdělávání a školení), organizování a vedení seminářů.
(591) Barevná
(730) **Jenewein Group, s.r.o.**, Štefanovičova 12, 811 04 Bratislava, SK

(210) **O-552296**
(220) 05.12.2018
(320) 05.12.2018
(511) 35, 41
(540)



(510) (35) služby zprostředkovatelný práce, personální poradenství, poradenství při řízení obchodní činnosti, styk s veřejností (public relations), průzkum trhu, poradenské služby v oblasti obchodního řízení; (41) školení a vzdělávání, poradenství pro volbu povolání (v oblasti vzdělávání a školení), organizování a vedení seminářů.
(591) Barevná
(730) **Jenewein Group, s.r.o.**, Štefanovičova 12, 811 04 Bratislava, SK

(210) **O-552297**
(220) 05.12.2018
(320) 05.12.2018
(511) 35, 41
(540)



(510) (35) služby zprostředkovatelný práce, personální poradenství, poradenství při řízení obchodní činnosti, styk s veřejností (public relations), průzkum trhu, poradenské služby v oblasti obchodního řízení; (41) školení a vzdělávání, poradenství pro volbu povolání (v oblasti vzdělávání a školení), organizování a vedení seminářů.
(591) Barevná
(730) **Jenewein Group, s.r.o.**, Štefanovičova 12, 811 04 Bratislava, SK

(210) **O-552328**
(220) 06.12.2018
(320) 06.12.2018
(511) 20, 24, 35
(540)

MEDIXO

(510) (20) matrace, lůžka (zahrnutá v této třídě), lůžkoviny (s výjimkou ložního prádla), podušky, polštáře; (24) lůžkoviny, prostěradla (textilní), povlaky na polštáře, ložní pokrývky, prošíváné příkrývky, potahy na postele, textilní materiály, povlaky na matrace, volné potahy na nábytek, ozdobné povlaky na polštáře, ložní přehozy z papíru, látky pro použití na nábytek, postelích, polštářích, matracích, houpacích sítích, čalounění, lůžkovinách, prošíváných příkrývkách, potazích na postele, povlacích na matrace a ozdobných povlacích na polštáře; (35) zprostředkovatelská a obstaravatelská činnost, vše v oblasti obchodu s výrobky výše uvedenými ve tř. 20 a 24, provozování e-shopu s výrobky výše uvedenými ve tř. 20 a 24.
(730) **Hilding Anders Česká republika a.s.**, č. p. 215, Roztoky u Jilemnice, 51231, CZ
(740) Ing. Petr Soukup, patentový zástupce, tř. Svobody 43/39, Olomouc, 77900

(210) **O-552330**
(220) 06.12.2018
(320) 06.12.2018
(511) 20, 24, 35
(540)



(510) (20) matrace, lůžka (zahrnutá v této třídě), lůžkoviny (s výjimkou ložního prádla), podušky, polštáře; (24) lůžkoviny, prostěradla (textilní), povlaky na polštáře, ložní pokrývky, prošíváné příkrývky, potahy na postele, textilní materiály, povlaky na matrace, volné potahy na nábytek, ozdobné povlaky na polštáře, ložní přehozy z papíru, látky pro použití na nábytek, postelích, polštářích, matracích, houpacích sítích, čalounění, lůžkovinách, prošíváných příkrývkách, potazích na postele, povlacích na matrace a ozdobných povlacích na polštáře; (35) zprostředkovatelská a obstaravatelská činnost, vše v oblasti obchodu s výrobky výše uvedenými ve tř. 20 a 24, provozování e-shopu s výrobky výše uvedenými ve tř. 20 a 24.
(730) **Hilding Anders Česká republika a.s.**, č. p. 215, Roztoky u Jilemnice, 51231, CZ
(740) Ing. Petr Soukup, patentový zástupce, tř. Svobody 43/39, Olomouc, 77900

(210) **O-552334**
(220) 06.12.2018
(320) 06.12.2018
(511) 33
(540)

ÁRIE

(510) (33) alkoholické nápoje (s výjimkou piva), přípravky k výrobě alkoholických nápojů, víno, předpřipravené alkoholické nápoje, mošt alkoholizovaný (cidre).
(730) **COOP Centrum družstvo**, U Rajske zahrady 1912/3, Praha 3, Žižkov, 13000, CZ
COOP MORAVA, s.r.o., Sukova 553/2, Brno, Brno-město, 60200, CZ
(740) Dana Lukajová, patentový zástupce, Voršilská 130/10, Praha 1, Nové Město, 11000

(210) **O-552380**
(220) 07.12.2018
(320) 07.12.2018
(511) 41, 42, 44
(540)

GENvia

(510) (41) vzdělávací a školicí služby; (42) vědecké a technologické služby; (44) služby zdravotní péče.
(730) **GENvia, s.r.o.**, Karlovo náměstí 325/7, Praha 2, Nové Město, 12000, CZ

(210) **O-552420**
(220) 10.12.2018
(320) 10.12.2018
(511) 3, 5, 16, 35, 38
(540)



(510) (3) mýdla, tekutá mýdla, šampóny, kondicionéry, šampóny tělové, pěny do koupele, pleťová a tělová kosmetika, krémy, přípravky pro bělení, prací prostředky (i tekuté), aviváže, tekuté mycí a čisticí prostředky, zubní pasty, přípravky pro čištění, leštění, odmašťování a broušení, čisticí, lešticí a brousící přípravky pro automobily, autokosmetika, tělová mléka, čisticí mléka, pleťové vody, dětská kosmetika, všechny uvedené výrobky s výjimkou přípravků na odstraňování skvrn v tekuté, pastové a práškové formě; (5) přípravky pro čištění a osvěžování vzduchu, deodoranty (jiné než pro osobní potřebu), hygienické výrobky pro osobní hygienu zařazené do třídy 5, antibakteriální a dezinfekční přípravky; (16) tiskoviny a výrobky z papíru a to letáky, katalogy, kalendáře, fotografie, etikety, tašky papírové, plakáty, kartóny, pohlednice, gratulace, obálky, samolepky, tašky umělohmotné; (35) šíření reklamy počítačovou sítí a Internetem, radiovými a televizními programy; (38) šíření informací počítačovou sítí a Internetem, radiovými a televizními programy.

(591) Barevná
(730) **TOMIL s.r.o.**, Gen. Svatoně 149, Vysoké Mýto, Litomyšlské Předměstí, 56601, CZ
(740) Rott, Růžička & Guttman, Patentové, známkové a advokátní kanceláře, JUDr. Vladimír Rott, patentový zástupce, Vinohradská 938/37, Praha 2, Vinohrady, 12000

(210) **O-552423**
(220) 10.12.2018
(320) 10.12.2018
(511) 16, 19, 20, 21, 35, 40, 45
(540)



(510) (16) papír a papírnické zboží, akvarely, alba na fotografie, smuteční oznámení, kondolence, kondolenční knihy, stuhly smuteční z papíru, tištěné umělecké reprodukcce, knihy; (19) designové výrobky z betonu, sochařská díla z betonu, sošky z betonu, figurky z betonu; (20) pohřební urny, podpěry pro vystavování uměleckých a upomínkových předmětů, umělecká díla vyrobená z jantaru, umělecká díla vyrobená ze dřeva, sošky vyrobené z jantaru, sošky vyrobené ze slonoviny, imitace želvoviny; (21) pietní a funerální předměty ze skla, porcelánu a keramiky, pohřební urny tvarované vyrobené ze skla, skleněné urny, funerální předměty vyrobené ze skla, výrobky ze skla, křišťálového skla a z porcelánu, umělecká díla ze skla, umělecká díla z křišťálu, umělecké předměty ze skla, křišťálového skla, porcelánu nebo terakoty, dekorace zhotovené ze skla, dekorace zhotovené z křišťálu, dekorativní barevné sklo, busty vyrobené z křišťálu, busty vyrobené ze skla, upomínkové sošky vyrobené ze skla, figurky vyrobené z barevného skla, figurky vyrobené z křišťálu, keramické figurky a výrobky, křišťálové ozdoby, lakované krabičky, sochy vyrobené ze skla, sochy z křišťálu, sošky vyrobené z olovnatého křišťálu, svítící sklo (nikoliv pro stavebnictví), ozdobné tabulové sklo, nikoliv pro použití ve stavebnictví, skleněné stojany na svíce, skleněné svícny, držáky na svíčky, ručně broušené výrobky z křišťálového skla, skleněné stojany na květiny, skleněné vázy, obřadní květinové vázy, neopracované sklo, nezpracované sklo, opalinové sklo, opálové sklo, porézni sklo, slinuté sklo s otevřenými póry, tažené sklo, tvrzené sklo (nikoliv pro stavebnictví), malované sklo, sklo (polotovar), smaltované sklo, práškové sklo pro dekoraci; (35) zprostředkování obchodu s předměty ve třídě 20 a 21, zprostředkování obchodu s předměty výše uvedenými ve třídě 16; (40) zpracování skla, zušlechťování a úpravy skla, foukání skla, tvarování skla, tepelné zpracování skla, broušení skla, pískování skla, malování skla, rytí skla, leptání skla, zlcení skla, matování skla, leštění skla, barvení skla, ledování skla, pozlacování a stříbření skla, dekorativní úprava skla, úprava skla sítotiskem, zprostředkování služeb výše uvedených ve třídě 40.

sklo (polotovar), smaltované sklo, práškové sklo pro dekoraci; (35) zprostředkování obchodu s předměty ze skla, porcelánu a dalších ušlechtilých materiálů uvedených výše ve třídách 20 a 21, zprostředkování obchodu s předměty výše uvedenými ve třídách 16 a 19; (40) zpracování skla, zušlechťování a úpravy skla, foukání skla, tvarování skla, tepelné zpracování skla, broušení skla, pískování skla, malování skla, rytí skla, leptání skla, zlcení skla, matování skla, leštění skla, barvení skla, ledování skla, pozlacování a stříbření skla, dekorativní úprava skla, úprava skla sítotiskem, zprostředkování služeb výše uvedených ve třídě 40; (45) pohřební a kremační služby, provozování pohřebišť, kolumbárií a krematorií.

(730) **Memory Crystal s.r.o.**, Dubice 32, Česká Lípa, 47001, CZ
(740) Ing. Marie Smrčková, patentový zástupce, Velflíkova 1431/10, Praha 6, 16000

(210) **O-552424**
(220) 10.12.2018
(320) 10.12.2018
(511) 16, 20, 21, 35, 40
(540)

PAMÁTEČNÍ SKLO

(510) (16) papír a papírnické zboží, akvarely, alba na fotografie, smuteční oznámení, kondolence, kondolenční knihy, stuhly smuteční z papíru, tištěné umělecké reprodukcce, knihy; (20) pohřební urny, podpěry pro vystavování uměleckých a upomínkových předmětů, umělecká díla vyrobená z jantaru, umělecká díla vyrobená ze dřeva, sošky vyrobené z jantaru, sošky vyrobené ze slonoviny, imitace želvoviny; (21) pietní a funerální předměty ze skla, porcelánu a keramiky, pohřební urny tvarované vyrobené ze skla, skleněné urny, funerální předměty vyrobené ze skla, výrobky ze skla, křišťálového skla a z porcelánu, umělecká díla ze skla, umělecká díla z křišťálu, umělecké předměty ze skla, křišťálového skla, porcelánu nebo terakoty, dekorace zhotovené ze skla, dekorace zhotovené z křišťálu, dekorativní barevné sklo, busty vyrobené z křišťálu, busty vyrobené ze skla, upomínkové sošky vyrobené ze skla, figurky vyrobené z barevného skla, figurky vyrobené z křišťálu, keramické figurky a výrobky, křišťálové ozdoby, lakované krabičky, sochy vyrobené ze skla, sochy z křišťálu, sošky vyrobené z olovnatého křišťálu, svítící sklo (nikoliv pro stavebnictví), ozdobné tabulové sklo, nikoliv pro použití ve stavebnictví, skleněné stojany na svíce, skleněné svícny, držáky na svíčky, ručně broušené výrobky z křišťálového skla, skleněné stojany na květiny, skleněné vázy, obřadní květinové vázy, neopracované sklo, nezpracované sklo, opalinové sklo, opálové sklo, porézni sklo, slinuté sklo s otevřenými póry, tažené sklo, tvrzené sklo (nikoliv pro stavebnictví), malované sklo, sklo (polotovar), smaltované sklo, práškové sklo pro dekoraci; (35) zprostředkování obchodu s předměty ze skla, porcelánu a dalších ušlechtilých materiálů uvedených výše ve třídách 20 a 21, zprostředkování obchodu s předměty výše uvedenými ve třídě 16; (40) zpracování skla, zušlechťování a úpravy skla, foukání skla, tvarování skla, tepelné zpracování skla, broušení skla, pískování skla, malování skla, rytí skla, leptání skla, zlcení skla, matování skla, leštění skla, barvení skla, ledování skla, pozlacování a stříbření skla, dekorativní úprava skla, úprava skla sítotiskem, zprostředkování služeb výše uvedených ve třídě 40.

(730) **Memory Crystal s.r.o.**, Dubice 32, Česká Lípa, 47001, CZ
(740) Ing. Marie Smrčková, patentový zástupce, Velflíkova 1431/10, Praha 6, 16000

(210) **O-552433**
(220) 11.12.2018
(320) 11.12.2018
(511) 41
(540)



(510) (41) pořádání vzdělávacích výcvikových kurzů KBT (kognitivně behaviorální terapie).
(591) Barevná
(730) **Hladíková Zuzana, Dis.**, Polní 115, Velký Týnec-Vsisko, 78372, CZ
Hladík Zdeněk, Polní 115, Velký Týnec-Vsisko, 78372, CZ
(740) Zdeněk Hladík, Polní 115, Velký Týnec-Vsisko, 78372

(210) **O-552446**
(220) 11.12.2018
(320) 11.12.2018
(511) 29, 35, 40, 41
(540)



(510) (29) drůbež (neživá), játra, játrová paštika, jedlé tuky, klobásy, salámy, párky, masové konzervy, koncentrované vývary, rybí konzervy, maso, konzervované maso, nasolené potraviny, polévky, slanina, šunka, uzeniny, zvěřina, hotová jídla v konzervách na bázi masa, drůbeže, ryb a zeleniny; (35) počítačové on-line maloobchodní a velkoobchodní služby s výrobky výše uvedenými ve tř. 29, pomoc při řízení obchodní činnosti, obchodní konzultace v oblasti distribuce zboží, zaslání katalogů, objednávky zboží, dovozní a vývozní kancelář, obchodní nebo podnikatelské poradenství, reklama, administrativní práce, organizování komerčních nebo reklamních výstav, zprostředkovatelská činnost v oblasti obchodu a obchodních služeb s výrobky výše uvedenými ve tř. 29, činnost ekonomických poradců, maloobchodní, velkoobchodní a elektronický prodej potravin, zejména masa a masných výrobků a hotových jídel, zprostředkování v oblasti nákupu a prodeje potravin a potravinářských surovin, poskytování obchodních informací, průzkumy trhu, předvádění výrobků, organizování a pořádání prodejních a reklamních akcí, automatizované i ruční zpracování dat; (40) zpracování masa a masných výrobků, uzení potravin, řeznictví, sušení a mražení potravin; (41) organizování kulturních a vzdělávacích výstav, zábava, organizace a pořádání koncertů, organizace vzdělávacích nebo zábavních soutěží, pořádání společenských a kulturních akcí, slavností a výstav v rámci této třídy.

(591) Barevná
(730) **Kostecké uzeniny a.s.**, Kostelec č. p. 60, Kostelec, 58861, CZ
(740) Ing. Václav Kratochvíl, Husníkova 2086/22, Praha 5, Stodůlky, 15800

(210) **O-552457**
(220) 11.12.2018
(320) 11.12.2018
(511) 40, 41, 42
(540)



(510) (40) zpracování fotografií, retušování fotografií, úprava fotografií, zvětšování fotografií, zpracování fotografických filmů, přenos fotografických snímků, zpracování filmů; (41) služby fotografa, digitální video, audio a multimediální zábavní vydavatelské služby, výroba dokumentárních pořadů, elektronická ediční činnost (DTP), příprava a pořádání zábavních akcí, příprava a pořádání kulturních aktivit, fotografování, editování fotografií (redigování), organizování plesů, pořádání plesů; (42) umístování webových stránek, plánování, navrhování, vývoj a údržba on-line webových stránek pro třetí strany, navrhování, tvorba a programování webových stránek, správa webových stránek, služby designu webových stránek, design domovských a webových stránek, konzultace v oblasti navrhování webových stránek, design (grafické umění), grafické návrhy propagačních materiálů, příprava designových parametrů na vizuální zobrazení, vizuální návrh.
(730) **acproduction s.r.o.**, Borská 1045/40, Plzeň, Skvrňany, 30100, CZ
(740) Advokátní kancelář CINK a partneři, s. r. o., Mgr. Ing. Pavel Cink LL. M., Veleslavínova 363/33, Plzeň, Vnitřní Město, 30100

(210) **O-552459**
(220) 11.12.2018
(320) 11.12.2018
(511) 5, 29, 31, 35
(540)

Zdraví z misky

(510) (5) potravní doplňky pro zvířata, minerální a vitamínové preparáty pro zvířata s léčebnými účinky, léčivé doplňky do krmiv pro zvířata, výživové doplňky, přísady (léčivé) do krmiv pro zvířata; (29) jogurty, přípravky na výrobu jogurtu; (31) potraviny pro zvířata, krmivo pro zvířata, krmivo pro domácí zvířata (mazlíčky), vitamínové produkty pro zvířata, pochoutky pro zvířata, požitelné žvýkací produkty pro zvířata, nápoje pro zvířata, krmivo pro zvířata obsahující rostlinné výtažky, výrobky živočišného a rostlinného původu nezahrnuté do jiných tříd; (35) maloobchodní prodej s krmivý pro zvířata, jogurty a potravní doplňky pro zvířata, elektronický obchod prostřednictvím Internetu (e-shop) s krmivý pro zvířata, jogurty a potravní doplňky pro zvířata.
(730) **Yoggies s.r.o.**, Třinecká 674, Buštěhrad, 27343, CZ

(210) **O-552461**
(220) 11.12.2018
(320) 11.12.2018
(511) 3, 21, 44
(540)

DAŠKOVÁ

(510) (3) kosmetické přípravky pro péči o obličej, tělo a vlasy, dekorativní kosmetické přípravky a barvy, přípravky pro čištění, bělení a výživu pleti; (21) kosmetické štětce a kartáčky, kosmetické soupravy, kosmetické aplikátory; (44) kosmetické služby, kosmetická péče o obličej a tělo, kosmetické laserové ošetření pokožky a kůže těla a obličej, permanentní make-up, poradenství v oblasti kosmetické péče, líčení, laserové ošetření kůže a permanentního make-upu, masáže.
(730) **Dašková Andrea**, Stroupežnického 1345/6, Ústí nad Labem, Ústí nad Labem-centrum, 40001, CZ
(740) Halaxová & Halaxová TETRAPAT, Mgr. Eva Halaxová, Jinonická 804/80, Praha 5, Košíře, 15800

(210) **O-552469**
(220) 12.12.2018
(320) 12.12.2018
(511) 16, 21, 33, 35, 41
(540)



(510) (16) papírové dárkové tašky na víno, tištěné originální etikety na láhve na víno, ručně malované papírové etikety na láhve na víno, reklamní letáky, reklamní plakáty; (21) džbánky na víno, košťáče na víno, karafy na víno, cedníky na víno, skleničky na víno, naběračky na víno, provzdušňovače na víno, chladič boxy na víno, pipety na víno (násosky), otvíráky vína, štítky na karafy, nádoby na chlazení vína, pomůcky na nalévání vína, stojany na vinné láhve; (33) víno, červené víno, bílé víno, růžová vína, šumivé víno, svařené víno, vinný punč, stolní vína, dezertní vína, tichá vína, fortifikovaná vína, matolinové víno, ovocné víno, víno na vaření, nápoje obsahující víno (stříky), nápoje na bázi vína, aperitivy na bázi vína, vína se sníženým obsahem alkoholu, vína s nízkým obsahem alkoholu, vína s chráněným zeměpisným označením, vína s chráněným označením původu; (35) zprostředkovatelská činnost v oblasti obchodu a služeb k obchodním účelům týkající se výrobků výše uvedených ve třídě 33; (41) poskytování kulturních aktivit, organizování zábavních a kulturních akcí, pořádání konferencí v oblasti kulturních aktivit, organizování slavnostních společenských akcí, ochutnávky vín (zábavní služby), ochutnávky vín (vzdělávací služby), příprava a organizace akcí s ochutnávkou vína pro zábavní účely, příprava a organizace akcí s ochutnávkou vína pro vzdělávací účely, zábava týkající se ochutnávek vín, plánování a organizace večírků.

(591) Barevná

(730) **Vrtiš Jiří**, Hlavní 375, Dřísy, 27714, CZ

(740) macek | legal, Mgr. Daniel Macek, advokát, Haštalská 1072/6, Praha 1 - Staré Město, 11000

(210) **O-552487**
(220) 12.12.2018
(320) 12.12.2018
(511) 1, 2, 4
(540)



(510) (1) chemické látky pro použití v průmyslu, vědě a v oblasti fotografie, jakož i v zemědělství, zahradnictví a lesnictví, umělé pryskyřice v surovém stavu, plastické hmoty v surovém stavu, hasicí a protipožární směsi, přípravky na kalení a pájení, látky na činění zvířecích kůží, lepidla pro použití v průmyslu, čisticí prostředky pro výrobu a průmysl, tmely a jiné výplňové pasty, kompost, hnůj, hnojiva, biologické přípravky pro použití v průmyslu a vědě; (2) barvy, nátěry, laky, konzervační přípravky proti korozi a proti deterioraci dřeva, barviva, inkousty pro tisk, značkování a rytecké práce, přírodní pryskyřice v surovém stavu, lístkové a práškové kovy pro použití při malování, dekorování, tisku a v umění, přísady pro výrobky uvedené v této třídě; (4) průmyslové oleje a tuky, vosky, maziva, přípravky pro pohlcování, zvlhčování a vázání prachu, paliva a osvětlovací látky, svíčky a knoty na svícení, palivové brikety, dřevěné palivo, dřevěné uhlí, paliva na bázi uhlí, topná nafta, automobilová paliva, kapaliny na zapalování dřevěného uhlí, mazadla a mazací kapaliny zařazené v této třídě.

(591) Barevná

(730) **DAKO EUROPE s.r.o.**, Michelská 18/12a, Praha 4, Michle, 14000, CZ

(740) INPARTNERS GROUP, Ing. Leopold Dadej, patentový zástupce, Na Valtické 339/6, Břeclav 4, 69141

(210) **O-552490**
(220) 13.12.2018
(320) 13.12.2018
(511) 9, 16, 35, 38, 42, 45
(540)



(510) (9) data, databáze a jiné informační produkty na elektronických, magnetických a optických nosičích všeho druhu a v elektronických, datových, informačních a telekomunikačních sítích všeho druhu, nosiče dat spadající do třídy 9, počítače, počítačový software, počítačové programy; (16) tiskoviny, letáky, papírové výstupy na nosičích, manuály k software, tištěné manuály, návody, letáky, prospekty, školící materiály; (35) pomoc při řízení obchodní činnosti, obchodní poradenství, účetnictví, vedení účetních knih a revize účtů (audity), znalecké odhady a zprávy vztahující se k obchodním záležitostem, služby v oblasti grafické úpravy pro reklamní účely, správa databází, poskytování administrativních služeb, propagační činnost a reklama, inzertní a propagační služby týkající se obchodu poskytované on-line z Internetu, předvádění zboží prostřednictvím Internetu, přeskupování různých výrobků pro třetí osoby za účelem umožnit spotřebiteli pohodlně vybrat a kupovat (kromě přepravy), maloobchodní a velkoobchodní prodej chemických výrobků, barev a laků, prostředků pro čištění, drogistického zboží a výrobků pro osobní hygienu, železnišského zboží a drobných kovových předmětů, nářadí a nástrojů s ručním pohonem, zemědělských a zahradnických nástrojů, počítačů a spotřební elektroniky, elektronických přístrojů pro domácnost, elektronických přístrojů pro chlazení, ohřev, vaření a sušení, pozemních dopravních prostředků, zejména automobilů a motocyklů, včetně jejich příslušenství, hodinářského zboží a šperků, knih, psacích a kancelářských potřeb, cestovních zavazadel a kožených výrobků, stavebních materiálů, nábytku, pomůcek pro domácnost, textilu, oděvů a obuvi, her, hraček a sportovních potřeb, krmiv pro zvířata, alkoholických a nealkoholických nápojů, tabáku a potřeb pro kuřáky, automatizované zpracování dat; (38) přenos dat nebo informací prostřednictvím telekomunikačních zařízení, počítačů, mobilních telefonů, služby zabezpečující audiovizuální komunikaci prostřednictvím informačních telekomunikačních sítí, kupříkladu počítačové sítě Internet, mobilních telefonů, satelitu a podobně; (42) tvorba software (počítačových programů), aktualizace počítačových programů, instalace počítačových programů, konzultace v oblasti počítačového software, pronájem počítačového software), údržba počítačových programů, výzkum a vývoj software na zakázku, navrhování a vývoj počítačového hardwaru, počítačové systémové analýzy, dálkové sledování počítačových systémů, počítačové programování, služby v oblasti ochrany proti počítačovým virům, výzkum a vývoj v oblasti kybernetické bezpečnosti, tvorba a správa webových stránek, poskytování know-how pro oblast elektronického obchodování a informačních technologií, provozování hostingu digitálního obsahu na Internetu, služby obnovy dat, poradenství v oblasti počítačového software, monitoring síťových systémů, provozování záložních počítačových programů a zařízení, počítačové diagnostické služby, poradenství ve využívání IT technologií v podniku, správa serverů; (45) poskytování licencí na počítačový software, registrace domén pro identifikaci uživatelů na globální počítačové síti.

(730) **ABIS Czech, a.s.**, Průmyslová 1472/11, Praha 10, Hostivař, 10200, CZ

(740) NEOLEGAL - advokátní a patentová kancelář, JUDr. Petr Novotný, Římská 2135/45, Praha 2, Vinohrady, 12000

(210) **O-552507**
(220) 13.12.2018
(320) 13.12.2018
(511) 33, 35, 40, 41, 43, 44
(540)

7eRA

(510) (33) alkoholické nápoje, vína, šumivá vína, sekty; (35) maloobchodní a velkoobchodní prodej a zprostředkovatelské služby v oblasti nákupu a prodeje vín, alkoholických nápojů; (40) vinařství, vinohradnictví, zpracování vína a vinných hroznů; (41) zábava, kulturní činnost, pořádání a organizování společenských a kulturních akcí, degustací; (43) stravování, ubytovací služby, služby v oblasti cestovního ruchu a agroturistiky,

degustace vín (zajištění nápojů); (44) zemědělské, zahradnické služby, pěstování vinné révy.

- (730) **Sedmera Radek**, Bohutice č. p. 15, Bohutice, 67176, CZ
(740) Ing. Dobroslav Musil, patentová kancelář, Ing. Dobroslav Musil, Zábřdovická 801/11, Brno, Zábřdovice, 61500

- (210) **O-552524**
(220) 13.12.2018
(320) 13.12.2018
(511) 30, 35, 40, 43
(540)



- (510) (30) mouky a výrobky z mouky všech druhů, výrobky z obilovin, olejnin, semen a z kukuřice v rámci této třídy, pekárenské a cukrářské výrobky, chléb všech druhů, veškeré výrobky z chlebového těsta, chléb nekynutý, toustový chléb, tousty, bagety, cereální výrobky racionální výživy, zejména výrobky s nízkým obsahem tuků k lidské spotřebě, bezpečkové výrobky racionální výživy pro neléčebné účely, trvanlivé a netrvanlivé pečivo, housky, rohlíky a jiné pečivo, cukrářské pečivo a zákusky, jemné pečivo, koláče, perníky, pečivo s náplní, sendviče, krekry, oplatky, sušenky, suchary, slané pečivo, čokoládové a nečokoládové cukrovinky, dorty, mandlové těsto, marcipán, medovnik, káva, náhražky kávy, čaj, kakao a čokoláda; (35) stánkový prodej výrobků uvedených výše ve třídě 30; (40) pekárenská a cukrářská výroba, zpracování a úprava surovin pro pekárenskou, těstářskou a cukrářskou výrobu, zhotovování pekařských a cukrářských polotovarů a jejich pečení, zpracování těst včetně jejich pečení, zpracování, úprava a pečení pekařských a cukrářských výrobků, výroba hotových jídel, nápojů, salátů a lahůdek; (43) cateringové služby a jejich zprostředkování, hostinská činnost, služby zajišťující stravování, poskytování jídel, nápojů a lahůdek všech druhů včetně výrobků studené i teplé kuchyně a moučníků, provozování kavárny, cukrárny a baru, provozování zařízení rychlého občerstvení, bufetů a snack barů.

- (730) **Pance & Landi s.r.o.**, Podlipného 810/14, Praha 8, 18000, CZ

- (210) **O-552541**
(220) 14.12.2018
(320) 14.12.2018
(511) 9, 16, 25, 41, 44
(540)



- (510) (9) nosiče audio signálů, nosiče video signálů, filmové nahrávky, hudební nahrávky, video a audio kazety, CD, DVD, gramofonové desky, digitální hudba (která se dá stahovat) dodávána z Internetu, zvukové a audiovizuální nahrávky a písně, včetně jejich rozmnožení na nosičích všeho druhu; (16) fotografie, texty a noty písní vytisknuté na listech nebo v knižním formátu, grafika, grafické reprodukce, nálepky, periodický a neperiodický tisk, zejména časopisy, noviny, plakáty, prospekty, letáky, vstupenky, propagační materiály a předměty z papíru; (25) oděvy (trička, mikiny, bundy, kalhoty, kraťasy); (41) kulturní aktivity, hudební zábava, realizace živých vystoupení, vydávání knih a textů (s výjimkou reklamních), pronájem audionahrávek a videonahrávek, vydávání knih, textů a časopisů on-line, poskytování digitálních video a audio nahrávek (bez možnosti

stažení) přes počítačové sítě jako je Internet, poskytování on-line elektronických publikací (bez možnosti stažení) z databázi nebo z Internetu, poskytování elektronických obrazů a uměleckých děl (bez možnosti stažení) online z databázi nebo z Internetu, vydavatelská činnost, zveřejňování textů, vydávání (on-line) knih a časopisů v elektronické formě, organizování kulturních akcí, pronájem audio nahrávek, živé představení, živé vystoupení hudební, veřejné vystupování hudebních skupin, jednotlivců nebo sdružení; (44) tetování.

- (730) **Hubicsák Ludvík**, Špitálka 318/7a, Brno, Zábřdovice, 60200, CZ
(740) Kania, Sedlak, Smola - Patentová kancelář, Ing. Tomáš Benda, Mendlovo náměstí 907/1a, Brno, Staré Brno, 60300

- (210) **O-552548**
(220) 14.12.2018
(320) 14.12.2018
(511) 35, 36, 41, 42, 45
(540)

Slezská pro život

- (510) (35) styk s veřejností, reklama a marketing, pronájem reklamních materiálů, rozšiřování reklamních nebo inzertních materiálů, vyhledávání dat v počítačových souborech, organizování komerčních nebo reklamních výstav, vydávání reklamních nebo propagačních a inzertních textů, merchandising, vztahy s médii, zprostředkování obchodních a komerčních kontaktů, navazování a udržování vztahů se sdruženími, spolky a jinými subjekty, pomoc při řízení obchodní činnosti, dražební služby; (36) získávání finančních prostředků pro politické účely, shromažďování finančních prostředků, shromažďování prostředků na dobročinné účely, organizování sbírek, zajišťování financí pro humanitární projekty, služby v oblasti nemovitosti, služby spojené s nabýváním nemovitosti, výběr dluhů souvisejících s pronájmem nemovitosti, oceňování a odhadování cen nemovitosti, finanční odhady; (41) vzdělávací služby poskytující školení v oblasti pozemkové politiky, vzdělávací služby vztahující se k ochraně životního prostředí, podpora zdravého způsobu života a rozvoje osobnosti, služby v oblasti vzdělávání, zábavy, kultury, umění a sportu, organizování a vedení seminářů, organizace koncertů, pořádání benefičních koncertů, organizování sportovních, kulturních nebo vzdělávacích výstav, elektronické publikování, provoz elektronických portálů v oblasti sportu a zábavy, vydávání publikací, vydávání tiskovin, online elektronické publikace knih a periodik; (42) konzultace a poradenství v oblasti ochrany životního prostředí; (45) služby v oblasti politického lobování, bezpečnostní služby, záchranné služby, služby ostrahy a vymáhací služby, služby vyhodnocování rizik v oblasti zdraví a bezpečnosti, poradenství v oblasti bezpečnosti, informační služby vztahující se k bezpečnosti, služby poskytování společnosti seniorům a zdravotně postiženým osobám.

- (730) **Slezská pro život z.s.**, U Staré elektrárny 1881/2, Ostrava, Slezská Ostrava, 71000, CZ
(740) GATODE s. r. o., Ing. Mgr. Denisa Dudová, Vršovická 478/51, Praha 10, Vršovice, 16010

- (210) **O-552553**
(220) 14.12.2018
(320) 14.12.2018
(511) 9, 35, 42
(540)

BI4information

- (510) (9) nahané počítačové programy, počítačové programy (stahovatelné), stahovatelné počítačové aplikace, aplikační software, cloud computingový software ke stažení, interaktivní počítačové programy, počítačové operační systémy, počítačové programy pro elektronické systémy registračních pokladen, počítačové programy pro projektový management, počítačový software navržený pro odhadování nákladů, programy na zpracování dat, software pro vedení účetnictví, počítačový software pro obchodní účely, software pro analýzu obchodních dat, nahaný obsah (data a informace); (35) pomoc v obchodní a podnikatelské činnosti, management a administrativní služby, obchodní informace, analýzy nákladů a cen, obchodní průzkum, poskytování obchodních informací prostřednictvím webových stránek, vyhotovování hospodářských prognóz, analýzy řízení obchodní činnosti, ekonomické prognózy a analýzy, hodnocení obchodní činnosti, obchodní odhady a hodnocení obchodních záležitostí, průzkum v oblasti obchodní činnosti, strategické analýzy podniku, řízení obchodních záznamů, sestavování obchodních statistik obchodních informací, soupisy pro obchodní účely (sestavování -), správa finančních záznamů, obchodní konzultační a poradenské služby, pomoc při řízení obchodních či průmyslových podniků, pomoc při řízení obchodní činnosti, asistence v

oblasti obchodního managementu, obchodní projektový management, odborné služby v oblasti podnikové efektivnosti, poradenské služby týkající se analýzy hospodářské činnosti, účetnictví, finanční audit, provádění podnikových auditů, služby spojené s podáváním daňových příznání, poradenské a informační služby v oblasti účetnictví, příprava finančních výkazů a obchodních analýz, provozní audit, účetnictví managementu nákladů, systematizace údajů do počítačových databází, vyhledávání údajů v počítačových souborech pro jiné osoby, elektronické zpracování dat, sběr informací do počítačových databází, služby zpracování dat, statistické analýzy a podávání zpráv, konzultace v oboru podnikové organizace a řízení, pomoc, poradenské služby a konzultace týkající se analýz obchodní činnosti, obchodní analýzy, průzkumy a informační služby, administrativní zpracování dat, kancelářské služby, sběr a systemizace dat z obchodní a podnikatelské činnosti; (42) software jako služba (SaaS), ukládání elektronických dat, pronájem webových serverů, platforma jako služba (PaaS), cloud computing, poskytování dočasného používání softwaru bez možnosti stažení pro analýzu finančních dat a generování výkazů, poskytování dočasného používání softwarových aplikací bez možnosti stažení dostupných prostřednictvím webové stránky, poskytování dočasného používání obchodního softwaru bez možnosti stažení, poskytování dočasného používání webových aplikací, poskytování dočasného využití online softwaru bez možnosti stažení, pronájem aplikačního softwaru, pronájem operačního softwaru pro přístup ke cloudovým výpočetním sítím a jejich používání, pronájem počítačového softwaru a programů, pronájem programů pro zpracování dat, tvorba počítačového softwaru, počítačové programování, instalace počítačového softwaru, aktualizace počítačového softwaru, vývoj softwaru v rámci vydávání softwaru, konverze počítačových programů a dat (s výjimkou fyzické konverze), převod dat nebo dokumentů z fyzických nosičů na elektronická média, poskytování outsourcingových služeb v oblasti informačních technologií, konzultační služby v oboru software jako služba (SaaS), služby v oblasti informačních technologií, konzultační, poradenské a informační služby v oblasti informačních technologií, vývoj softwaru, programování a implementace softwaru, webhostingové služby.

- (730) **BI4information s.r.o.**, Všetickova 629/25, Brno - Stránice, 60200, CZ
(740) Dana Lukajová, patentový zástupce, Voršilská 130/10, Praha 1, Nové Město, 11000

- (210) **O-552554**
(220) 14.12.2018
(320) 14.12.2018
(511) 9, 35, 42
(540)

BI4info

- (510) (9) nahrané počítačové programy, počítačové programy (stahovatelné), stahovatelné počítačové aplikace, aplikační software, cloud computingový software ke stažení, interaktivní počítačové programy, počítačové operační systémy, počítačové programy pro elektronické systémy registračních pokladen, počítačové programy pro projektový management, počítačový software navržený pro odhadování nákladů, programy na zpracování dat, software pro vedení účetnictví, počítačový software pro obchodní účely, software pro analýzu obchodních dat, nahráný obsah (data a informace); (35) pomoc v obchodní a podnikatelské činnosti, management a administrativní služby, obchodní informace, analýzy nákladů a cen, obchodní průzkum, poskytování obchodních informací prostřednictvím webových stránek, vyhotovování hospodářských prognóz, analýzy řízení obchodní činnosti, ekonomické prognózy a analýzy, hodnocení obchodní činnosti, obchodní odhady a hodnocení obchodních záležitostí, průzkum v oblasti obchodní činnosti, strategické analýzy podniku, řízení obchodních záznamů, sestavování obchodních statistik obchodních informací, soupisy pro obchodní účely (sestavování -), správa finančních záznamů, obchodní konzultační a poradenské služby, pomoc při řízení obchodních či průmyslových podniků, pomoc při řízení obchodní činnosti, asistence v oblasti obchodního managementu, obchodní projektový management, odborné služby v oblasti podnikové efektivnosti, poradenské služby týkající se analýzy hospodářské činnosti, účetnictví, finanční audit, provádění podnikových auditů, služby spojené s podáváním daňových příznání, poradenské a informační služby v oblasti účetnictví, příprava finančních výkazů a obchodních analýz, provozní audit, účetnictví managementu nákladů, systematizace údajů do počítačových databází, vyhledávání údajů v počítačových souborech pro jiné osoby, elektronické zpracování dat, sběr informací do počítačových databází, služby zpracování dat, statistické analýzy a podávání zpráv, konzultace v oboru podnikové organizace a řízení, pomoc, poradenské služby a konzultace týkající se analýz obchodní činnosti, obchodní analýzy, průzkum a informační služby, administrativní

zpracování dat, kancelářské služby, sběr a systemizace dat z obchodní a podnikatelské činnosti; (42) software jako služba (SaaS), ukládání elektronických dat, pronájem webových serverů, platforma jako služba (PaaS), cloud computing, poskytování dočasného používání softwaru bez možnosti stažení pro analýzu finančních dat a generování výkazů, poskytování dočasného používání softwarových aplikací bez možnosti stažení dostupných prostřednictvím webové stránky, poskytování dočasného používání obchodního softwaru bez možnosti stažení, poskytování dočasného používání webových aplikací, poskytování dočasného využití on-line softwaru bez možnosti stažení, pronájem aplikačního softwaru, pronájem operačního softwaru pro přístup ke cloudovým výpočetním sítím a jejich používání, pronájem počítačového softwaru a programů, pronájem programů pro zpracování dat, tvorba počítačového softwaru, počítačové programování, instalace počítačového softwaru, aktualizace počítačového softwaru, vývoj softwaru v rámci vydávání softwaru, konverze počítačových programů a dat (s výjimkou fyzické konverze), převod dat nebo dokumentů z fyzických nosičů na elektronická média, poskytování outsourcingových služeb v oblasti informačních technologií, konzultační služby v oboru software jako služba (SaaS), služby v oblasti informačních technologií, konzultační, poradenské a informační služby v oblasti informačních technologií, vývoj softwaru, programování a implementace softwaru, webhostingové služby.

- (730) **BI4information s.r.o.**, Všetickova 629/25, Brno - Stránice, 60200, CZ
(740) Dana Lukajová, patentový zástupce, Voršilská 130/10, Praha 1, Nové Město, 11000

- (210) **O-552579**
(220) 17.12.2018
(320) 17.12.2018
(511) 16, 35, 36, 37, 39, 41, 42, 43
(540)



- (510) (16) papír, karton, tiskoviny, potřeby k vázání knih, fotografie, kancelářské potřeby, lepidla pro kancelářské nebo domácí užití, potřeby pro umělce v rámci této třídy, štetce, psací stroje a kancelářské potřeby (s výjimkou nábytku), vzdělávací a učební pomůcky (s výjimkou přístrojů), plastové balicí materiály (neobsažené v jiných třídách), tiskařská písma, tiskařské štočky; (35) provozování obchodního a nákupního centra, inzertní, reklamní a propagační činnost prostřednictvím jakéhokoliv média, plánování obchodních a propagačních akcí, pronájem reklamních a informačních ploch, pronájem kancelářského nábytku, pronájem reklamních stojanů, pronájem mobilních prodejních stánků; (36) realitní činnost, pronájem nemovitostí, pronájem bytů, pronájem kanceláří, pronájem obchodních prostor, pronájem parkovacích stání, služby informační, poradenské a konzultační v rámci uvedených služeb ve třídě 36, financování staveb; (37) zprostředkovatelská činnost v oblasti stavebnictví, provádění bytových, nebytových a občanských staveb a jejich oprav, stavební činnosti; (39) pronájem parkovacích stání; (41) výchovná, vzdělávací, školicí, zábavní, kulturní, společenská a sportovní činnost, provozování a pořádání zábavních, vzdělávacích, kulturních a sportovních akcí a soutěží a loterií, nakladatelská a vydavatelská činnost; (42) konstrukční, projektová a inženýrská činnost v investiční výstavbě, porady a konzultace v této oblasti; (43) služby spojené s poskytováním jídla a pití, přechodné ubytování, pronájem nábytku společenských místností.
- (591) Barevná
(730) **Holešovický Trojúhelník a.s.**, Perlová 371/5, Praha 1, 11000, CZ

(210) **O-552580**
(220) 17.12.2018
(320) 17.12.2018
(511) 16, 35, 36, 37, 39, 41, 42, 43
(540)



(510) (16) papír, karton, tiskoviny, potřeby k vázání knih, fotografie, kancelářské potřeby, lepidla pro kancelářské nebo domácí užití, potřeby pro umělce v rámci této třídy, štetce, psací stroje a kancelářské potřeby (s výjimkou nábytku), vzdělávací a učební pomůcky (s výjimkou přístrojů), plastové balicí materiály (neobsažené v jiných třídách), tiskařská písma, tiskařské štočky; (35) provozování obchodního a nákupního centra, inzertní, reklamní a propagační činnost prostřednictvím jakéhokoliv média, plánování obchodních a propagačních akcí, pronájem reklamních a informačních ploch, pronájem kancelářského nábytku, pronájem reklamních stojanů, pronájem mobilních prodejních stánků; (36) realitní činnost, pronájem nemovitostí, pronájem bytů, pronájem kanceláří, pronájem obchodních prostor, pronájem parkovacích stání, služby informační, poradenské a konzultační v rámci uvedených služeb ve třídě 36, financování staveb; (37) zprostředkovatelská činnost v oblasti stavebnictví, provádění bytových, nebytových a občanských staveb a jejich oprav, stavební činnosti; (39) pronájem parkovacích stání; (41) výchovná, vzdělávací, školicí, zábavní, kulturní, společenská a sportovní činnost, provozování a pořádání zábavních, vzdělávacích, kulturních a sportovních akcí a soutěží a loterií, nakladatelská a vydavatelská činnost; (42) konstrukční, projektová a inženýrská činnost v investiční výstavbě, porady a konzultace v této oblasti; (43) služby spojené s poskytováním jídla a pití, přechodné ubytování, pronájem nábytku společenských místností.

(730) **Holešovický Trojúhelník a.s.**, Perlová 371/5, Praha 1, 11000, CZ

(210) **O-552618**
(220) 19.12.2018
(320) 19.12.2018
(511) 35, 36, 41
(540)



(510) (35) reklama, propagace, řízení obchodní činnosti, obchodní administrativa, kancelářské práce; (36) pojištění, finančníctví, peněžnictví, služby v oblasti nemovitostí; (41) vzdělávání, školení, zábava, sportovní a kulturní činnosti.

(591) Barevná

(730) **Akademie individuálních sportů Plzeňského kraje, z. s.**, Cukrovarská 2843/2, Plzeň, Jižní Předměstí, 30100, CZ

(210) **O-552653**
(220) 20.12.2018
(320) 20.12.2018
(511) 9, 16, 18, 35, 38, 41, 42
(540)



(510) (9) počítačové programy (stahovatelné), počítačový software (nahraný), nosiče zvukových záznamů, optické datové nosiče; (16) adresáře, alba, almanachy, balicí papír, bloky (kancelářské potřeby), brožury, brožurky, časopisy (periodika), dopisní papír, formuláře (tištěné), fotografie (tištěné), grafická znázornění, grafické reprodukcce, grafické tisky, kalendáře, kancelářské potřeby, s výjimkou nábytku, knihy, komiksy (knihy), letáky, lístky, noviny, obálky (papírnické zboží), obaly (papírnické zboží), papírové kapesníky, papírové vložky, periodika, plakáty, plnicí pera, pohlednice, potřeby pro psaní, prospekty, reklamní tabule z papíru nebo lepenky, samolepky (papírnické zboží), sešity, stojanky na pera a tužky, těžítka, tiskoviny, tištěné publikace, tužky, záložky do knih, zápisníky; (18) cestovní tašky, deštníky, klíčenky, nákupní tašky, pouzdra na klíče, pouzdra na vizitky, sportovní tašky, tašky; (35) aktualizace reklamních materiálů, cílené zaslání reklamních materiálů, grafická úprava pro reklamní účely, indexace webových stránek pro obchodní nebo reklamní účely, marketing, návrh reklamních materiálů, online inzerce v počítačové síti, optimalizace návštěvnosti webových stránek, pořádání výstav pro obchodní či reklamní účely, pronájem billboardů (reklamních tabulí), pronájem reklamního času v komunikačních médiích, pronájem reklamního materiálu, pronájem reklamních ploch, propagace, průzkum veřejného mínění, psaní reklamních textů, reklama, rozhlasová reklama, styk s veřejností, šíření reklamních materiálů, televizní reklama, venkovní reklama, vylepování plakátů, výroba reklamních filmů, zásilková reklama; (38) elektronické nástěnky (telekomunikační služby), komunikace po síti optických vláken, komunikace prostřednictvím počítačových terminálů, komunikace prostřednictvím mobilních telefonů, poskytování diskusních místností na internetu, poskytování online fór, přenos elektronické pošty, přenos zpráv a obrázků pomocí počítačů, rozhlasové vysílání, streaming dat, telefonická komunikace, televizní vysílání, vysílání kabelové televize; (41) divadelní představení, filmové projekce, hudební produkce, online vydávání elektronických knih a časopisů, pořádání a uvádění koncertů, pořádání a vedení kolokvií, pořádání a vedení konferencí, pořádání a vedení kongresů, pořádání a vedení seminářů, pořádání a vedení symposií, pořádání plesů, pořádání sportovních soutěží, pořádání výstav ke kulturním nebo vzdělávacím účelům, psaní textů, vydávání knih, vydávání textů, s výjimkou reklamních, výroba filmů, s výjimkou reklamních, výroba rozhlasových a televizních programů; (42) hosting webových stránek, plánování městské výstavby, počítačové programování, provádění průzkumů, tvorba počítačového softwaru, ukládání elektronických dat, umělecký design.

(591) Barevná

(730) **BenScio s.r.o.**, Janáčkovo nábřeží 1153/13, Praha 5, Smíchov, 15000, CZ

(740) Advokátní kancelář Belha, Vacíf & spol., s.r.o., Mgr. Petr Vacíf, náměstí Jiřího z Poděbrad 1382/2, Praha 2 - Vinohrady, 12000

(210) **O-552654**
(220) 20.12.2018
(320) 20.12.2018
(511) 9, 42
(540)

ReportingDoKapsy

(510) (9) software pro webové aplikace a servery; (42) cloud computing.

(730) **Plachý Martin Ing.**, Ječná 498/35, Prostějov, Čechovice, 79604, CZ

(210) **O-552679**
(220) 21.12.2018
(320) 21.12.2018
(511) 9, 39
(540)



(510) (9) navigační, řídicí, sledovací, zaměřovací a kartografická zařízení, nahraný obsah (počítačové programy, data a informace), informační technologie a audiovizuální, multimediální a fotografické přístroje; (39) doprava a přeprava, zprostředkování dopravních služeb, parkování a uskladnění vozidel.
(730) **Touch Media CZ s.r.o.**, Kojetínská 3306/64, Přerov, Přerov I-Město, 75002, CZ
(740) JUDr. Tomáš Vymazal, advokát, Wellnerova 1322/3c, Olomouc, Nová Ulice, 77900

(210) **O-552682**
(220) 21.12.2018
(320) 21.12.2018
(511) 1, 2, 19, 20
(540)

ResiDesign

(510) (1) chemické látky pro průmysl v rámci této třídy, chemické látky na provzdušnění betonu, konzervační přípravky na beton s výjimkou barev a olejů v rámci této třídy, pojiva do betonu, chemické vodovzdorné přípravky na cement s výjimkou barev, konzervační přípravky pro cement s výjimkou barev a olejů, čisticí chemické přípravky pro komíny, chemické přísady do fungicidů, chemikálie pro čištění radiátorů, chemické ochranné přípravky proti vlhkem poškozenému zdivu, ochranné přípravky pro dlaždice s výjimkou barev a olejů, přípravky proti vlhkosti zdiva v rámci této třídy s výjimkou barev; (2) barvy, nátěry, laky; (19) růžice (stropní dekorace) z nekovových materiálů, stavební materiály nekovové, asfalt a výrobky na bázi asfaltu pro stavebnictví v rámci této třídy; (20) lepicí dekorace ze dřeva
(730) **Doležal Vladimír**, Krásný Studenec 192, Děčín, 40502, CZ

(210) **O-552683**
(220) 21.12.2018
(320) 21.12.2018
(511) 9, 16, 28, 35
(540)

Kouzelný šroubovák

(510) (9) učební pomůcky, software, počítačové hry; (16) kancelářské potřeby, knihy, tiskoviny, tiskárenské a kartonážní výrobky, krabice a obaly z papíru a umělých hmot; (28) hračky, hračky pohyblivé, hračky elektrické, stavebnice, individuální i společenské hry, hry stolní, hračky z plyše, dřeva, umělých hmot, z papíru a kartonu, hrací kostky, pouzdra a krabice vyplněné herními předměty; (35) zprostředkovatelská činnost v oblasti obchodu s výrobky výše uvedenými ve třídě 16 a 28, marketing, distribuce prospektu a vzorků, reklama, inzerce a propagace všemi druhy médií.
(730) **Pech Marcel**, Skřivany, Přišimasy 91, Český Brod, 28201, CZ
(740) Ing. Zdeněk Novotný, Měšínská 1638, Praha 9, 19016

(210) **O-552710**
(220) 21.12.2018
(320) 21.12.2018
(511) 31, 35
(540)

Bohemian PetBar

(510) (31) krmiva a nápoje pro zvířata; (35) propagační činnost, reklama, pomoc při řízení obchodní činnosti, obchodní administrativní práce, kancelářské práce, maloobchod a velkoobchod výrobků výše uvedených ve třídě 31.
(730) **EURONA s.r.o.**, Lhota za Červeným Kostelcem 261, Červený Kostelec, 54941, CZ
(740) JUDr. Jindřiška Šulcová, U Statku 77, Mnichovo Hradiště, Hněvousice, 29501

(210) **O-552711**
(220) 22.12.2018
(320) 22.12.2018
(511) 29, 30, 32
(540)



(510) (29) ajvar (konzervované papriky), dušené ovoce, džemy, játrová paštika, jogurt, kaviár, kefir, kompoty, konzervovaná zelenina, konzervované houby, konzervované ryby, kyselé okurky, marmeláda, máslo, mléčné výrobky, nasolené ryby, párky, klobásy, salámy, rajčatové pyré, ryby, sledí, sýr, upravená slunečnicová semínka; (30) bonbóny, cukrovinky, čaj, čokoláda, chalva, karamely, káva, med, nudle, omáčky, pelmeně, perník, pralinky, sušenky, vareníky, zmrzlina, směsi pro přípravu hotových pokrmů, krémů, dezertů, dresinků a polev v rámci této třídy; (32) piva, nealkoholická vína, minerální a pramenité vody, šumivé a jiné nealkoholické nápoje, sirupy a jiné přípravky k zhotovení nápojů, ovocné šťávy a nápoje z ovocných šťáv.
(591) Barevná
(730) **GOLDEN BAKERY s.r.o.**, Na Poříčním právu 1914/6, Praha 2, Nové Město, 12800, CZ
(740) Advokátní kancelář Michal Benčok, Mgr. Michal Benčok, Na Poříčním právu 1914/6, Praha 2 - Nové Město, 12800

(210) **O-552714**
(220) 27.12.2018
(320) 27.12.2018
(511) 35, 36, 39, 40, 41
(540)

KLOKTEX

(510) (35) reklama, propagace, reklamní plochy (pronájem), marketing; (36) pořádání sbírek, a organizování dobročinných sbírek (finanční služby), sponzorování (materiální - finanční); (39) doprava, přeprava, uskladnění odpadu a recyklovatelného materiálu, sběr, shromažďování (doprava), uskladňování skladování zboží, skladovací kontejnery (pronájem), sklady (pronájem), spedice, sběr zboží k recyklaci (přeprava), shromažďování zboží (doprava), doprava (doprava zboží), informace o skladování, provoz skladů, přeprava a uskladnění odpadu, zprostředkování dopravy; (40) recyklace, řezání materiálu, úprava a zpracování textilií, úprava oděvů, zpracování odpadu, likvidace odpadu a recyklovatelného materiálu; (41) vzdělávací činnost v oblasti ekologie, organizování, pořádání a vedení seminářů a vzdělávacích akcí, výchovné zábavné činnosti, vydávání textů, výuka.
(730) **KOUTECKÝ s.r.o.**, Družby 1413, Duchcov, 41901, CZ

(210) **O-552715**
(220) 27.12.2018
(320) 27.12.2018
(511) 35, 36, 39, 40, 41
(540)

KLOK-TEX

(510) (35) reklama, propagace, reklamní plochy (pronájem), marketing; (36) pořádání sbírek, a organizování dobročinných sbírek (finanční služby), sponzorování (materiální - finanční); (39) doprava, přeprava, uskladnění odpadu a recyklovatelného materiálu, sběr, shromažďování (doprava), uskladňování skladování zboží, skladovací kontejnery (pronájem), sklady (pronájem), spedice, sběr zboží k recyklaci (přeprava), shromažďování zboží (doprava), doprava (doprava zboží), informace o skladování, provoz skladů, přeprava a uskladnění odpadu, zprostředkování dopravy; (40) recyklace, řezání materiálu, úprava a zpracování textilií, úprava oděvů, zpracování odpadu, likvidace odpadu a recyklovatelného materiálu; (41) vzdělávací činnost v oblasti ekologie, organizování, pořádání a vedení

seminářů a vzdělávacích akcí, výchovně zábavné činnosti, vydávání textů, výuka.

(730) **KOUTECKÝ s.r.o.**, Družby 1413, Duchcov, 41901, CZ

(210) **O-552716**

(220) 27.12.2018

(320) 27.12.2018

(511) 35, 36, 39, 40, 41

(540)

KLOK*TEX

(510) (35) reklama, propagace, reklamní plochy (pronájem), marketing; (36) pořádání sbírek, a organizování dobročinných sbírek (finanční služby), sponzorování (materiální - finanční); (39) doprava, přeprava, uskladnění odpadu a recyklovatelného materiálu, sběr, shromažďování (doprava), uskladňování skladování zboží, skladovací kontejnery (pronájem), sklady (pronájem), spedice, sběr zboží k recyklaci (přeprava), shromažďování zboží (doprava), doprava (doprava zboží), informace o skladování, provoz skladů, přeprava a uskladnění odpadu, zprostředkování dopravy; (40) recyklace, řezání materiálu, úprava a zpracování textilií, úprava oděvů, zpracování odpadu, likvidace odpadu a recyklovatelného materiálu; (41) vzdělávací činnost v oblasti ekologie, organizování, pořádání a vedení seminářů a vzdělávacích akcí, výchovně zábavné činnosti, vydávání textů, výuka.

(730) **KOUTECKÝ s.r.o.**, Družby 1413, Duchcov, 41901, CZ

(210) **O-552735**

(220) 28.12.2018

(320) 28.12.2018

(511) 41

(540)



BREST

Brněnský rekreační
stolní tenis

(510) (41) pořádání, organizace a provozování sportovních událostí, dlouhodobých sportovních soutěží rekreačního charakteru, zaměřených zejména na hraní stolního tenisu.

(730) **Brněnský rekreační stolní tenis, spolek**, Foltýnova 1005/15, Brno, 63500, CZ

(740) Mgr. Štěpán Řiháček, advokát, Pionýrská 249/15, Brno, 60200

(210) **O-552739**

(220) 28.12.2018

(320) 28.12.2018

(511) 35, 36, 37, 39, 40, 41

(540)

EKOBACK

(510) (35) marketing, reklama, propagace, inzerce všemi druhy médií, činnost podnikatelských, organizačních a ekonomických poradců, administrativní, poradenská a obstaravatelská činnost v oblasti odpadového hospodářství a se službami dále uvedenými ve třídách 36, 37, 39, 40, 41, public relations, průzkum trhu; (36) účetnictví, finanční, bankovní, pojišťovací a developerská činnost v rámci této třídy; (37) likvidace odpadu (úklidové služby), odvoz odpadů (úklid), sběr odpadu (odvoz odpadků), poradenská a obstaravatelská činnost v uvedených oblastech třídy 37; (39) doprava a přeprava, likvidace odpadu (doprava), manipulace s odpady (přeprava),

přeprava a skladování odpadu, sběr odpadu; (40) recyklace a zpracování odpadu, hospodaření s odpady (recyklace), čištění odpadních vod, likvidace odpadu, odpad (zpracování), třídění odpadů a recyklovatelného materiálu, zpětné získávání materiálů z odpadu, zpracování materiálu z odpadu (regenerace), obstaravatelská činnost, poradenství a poskytování informací v oblasti odpadového hospodářství v rozsahu třídy 40; (41) vydavatelská a nakladatelská činnost, vzdělávání a školicí služby, organizování konferencí a soutěží, organizování kulturních a vzdělávacích výstav, nahrávání, rozmnožování a šíření audiovizuálních děl, poradenská a obstaravatelská činnost v uvedených oblastech třídy 41.

(730) **SC WINES s.r.o.**, Betlémské náměstí 251/2, Praha 1 - Staré Město, 11000, CZ

(740) Ing. Francis Jupa, patentový zástupce, Měchenická 4/2554, Praha 4, 14100

(210) **O-552742**

(220) 28.12.2018

(320) 28.12.2018

(511) 37, 39, 42

(540)

H-INTES

(510) (37) výstavba silnic a dálnic, místních komunikací, lesních a polních cest, křižovatek, propustků, protihlukových zdí a valů, provádění inženýrských staveb včetně technické vybavenosti sídlištních celků, provádění průmyslových staveb, provádění bytových a občanských staveb, provádění jednoduchých staveb a poddodávek; (39) silniční motorová doprava; (42) inženýrská činnost ve stavebnictví, projektová činnost v investiční výstavbě (služby inženýrů) v rámci této třídy.

(591) Barevná

(730) **H-INTES s.r.o.**, Pod Borkem 319, Mladá Boleslav, Čejetický, 29301, CZ

(740) PROPATENT, Ing. Vlasta Sedláčková, Pod Pekařkou 107/1, Praha 4, Podolí, 14700

(210) **O-552750**

(220) 29.12.2018

(320) 29.12.2018

(511) 9, 16, 25, 35, 41

(540)

X-Massacre

(510) (9) magnetické datové nosiče, záznamové disky, kompaktní disky, dvd a jiná digitální záznamová média, gramofonové desky; (16) prospekty, plakáty, brožury, formuláře (tištěné), magazíny, noviny, knihy, programy, grafická znázornění, grafické reprodukce, grafické tisky, vstupenky, lístky, letáky, papírové bannery, tiskoviny, informační a propagační výrobky z papíru; (25) oděvy, obuv, pokrývky hlavy; (35) reklamní činnost, vydávání reklamních a propagačních tiskovin, umělecká agentura (obchodní vedení); (41) agenturní činnost v oblasti kultury, zprostředkování v oblasti kultury a zábavy, hudební představení, organizace, produkce a uvádění koncertů, pořádání a organizování hudebního festivalu, pořádání veřejných produkcí, organizování živých vystoupení v rámci festivalu, zábavní činnost, organizace kulturních akcí, vzdělání a školení.

(730) **XM Promotion Prague s.r.o.**, Zlonická 704/1, Praha 9, Letňany, 19800, CZ

- (210) **O-552752**
(220) 29.12.2018
(320) 29.12.2018
(511) 35, 36, 39, 41, 43
(540)



- (510) (35) poskytování obchodních informací, pomoc při řízení obchodní činnosti, poskytování informací o obchodních kontaktech, poskytování informací o podnikových a obchodních kontaktech prostřednictvím internetu, obchodní informace, obchodní informace (sběr-), obchodní informace (poskytování), obchodní informace a poradenství, obchodní informace a průzkumy, obchodní poradenství, průzkumy nebo informace, obchodní nebo podnikatelské informace (poskytování -), informace o obchodních záležitostech, profesionální obchodní poradenství, obchodní nebo podnikatelské poradenství (profesionální -), prezentace výrobků v komunikačních médiích pro účely maloobchodu, systematizace údajů do počítačových databází, vydávání reklamních textů, vydávání reklamních, inzertních textů, vydávání a aktualizování reklamních textů, vydávání reklamních materiálů a textů, reklama, bannerová reklama, filmová reklama, reklama (příprava), reklama online, zásilková reklama, venkovní reklama, televizní reklama, PPC reklama, rozhlasová reklama, reklama a marketing, obchodní propagace, reklama, průzkum trhu, provádění průzkumu trhu, obchodní průzkum a průzkum trhu, průzkum trhu a analýzy, analýza a průzkum trhu, průzkum trhu (studie), počítačový průzkum trhu, analýzy a průzkumy trhu, poradenství a informace v oblasti řízení obchodní činnosti, poradenství v oblasti organizování a řízení obchodní činnosti, poradenství v oblasti organizace a řízení obchodní činnosti v oboru personálního řízení, vyhledávání údajů v počítačových souborech pro jiné osoby, předvádění zboží, předvádění zboží pro reklamní účely, služby předvádění výrobků a vystavování zboží; (36) vydávání cestovních šeků cestovními kancelářemi, elektronické převody finančních prostředků pro cestovní kanceláře; (39) doprava, průvodcovské služby, cestovní kancelář a rezervační služby, rezervace cest prostřednictvím cestovních kancelářů, služby cestovní kanceláře pro zajišťování cest, rezervace poznávacích výletů prostřednictvím cestovních kancelářů, služby cestovních kancelářů týkající se prázdninového cestování, služby cestovních kancelářů týkající se služebních cest, služby cestovních kancelářů týkající se cestování autobusy, cestování (rezervace -), rezervace jízdenek, doprava (rezervace -), rezervace letenek, rezervace dopravy, rezervace místenek, rezervace lodních lístků, rezervace pronájmu automobilů, letecké dopravní rezervace, rezervace trajektové dopravy, rezervace autobusové dopravy, rezervace železniční dopravy, rezervace cestovních míst, rezervace pronájmu vozidel, rezervace parkovacích míst, rezervace jízdenek na vlak, rezervace lůžek na cestování, rezervace objednávání cestovních míst, rezervace parkování na letišti, organizování a rezervace cest, organizování a rezervace exkurzí, organizování a rezervace výletů, služby v oblasti rezervace letenek, rezervace míst pro leteckou dopravu, rezervace míst pro vodní dopravu, služby rezervace míst pro cestující, služby objednávání a rezervace zájezdů, organizování a rezervace okružních plaveb, organizování a rezervace poznávacích výletů, organizování a rezervace jednodenních výletů, rezervace místenek pro cestování autobusem, rezervace místenek pro cesty vlakem, služby agentur pro rezervace prohlídek pamětihodností, služby v oblasti rezervace turistických zájezdů, rezervace míst pro různé druhy dopravy, služby týkající se rezervace pronájmu vozidel, služby agentur pro rezervace leteckých zájezdů, počítačové informace týkající se rezervace zájezdů, služby agentur pro rezervace pronájmu automobilů, doprava a přeprava, služby v oblasti cestování a osobní doprava, organizování prohlídek pamětihodností a okružních jízd, služby průvodců a organizování cest a výletů, služby cestovní kanceláře, jmenovitě rezervování a objednávání dopravy, služby cestovní kanceláře, jmenovitě organizování dopravy pro cestující; (41) průvodcovské služby, vydávání textů (s výjimkou textů reklamních), vydávání tiskovin, s výjimkou reklamních textů, elektronické vydávání textů a tiskárenských výrobků na internetu, s výjimkou vydávání reklamních textů, vydávání tiskárenských výrobků, s výjimkou reklamních textů, v elektronické podobě, divadelní rezervace, rezervace koncertů, rezervace lístků do divadla, rezervace lístků na představení, rezervace prostor na cvičení, rezervace míst na akce, rezervace

vstupenek na koncerty, rezervace vstupenek na estrády, služby rezervace lístků na koncerty, rezervace vstupenek na zábavní akce, rezervace míst na zábavní akce a rezervace lístků do divadla, rezervace sálů vhodných pro zábavní akce; (43) cestovní kanceláře zajišťující ubytování, služby cestovních kancelářů pro rezervování restaurací, služby cestovní kanceláře týkající se hotelových rezervací, služby cestovních kancelářů v oblasti rezervace ubytování, služby cestovních kancelářů pro rezervaci dočasného ubytování, rezervace hotelů, hotelové rezervace, rezervace pokojů, rezervace ubytování, rezervace penzionů, hotely (rezervace -), rezervace turistického ubytování, rezervace hotelového ubytování, rezervace přechodného ubytování, rezervace ubytování v hotelu, rezervace ubytování pro turisty, rezervace míst v restauraci, rezervace ubytování v kempech, rezervace v restauracích (služby), rezervace pokojů pro turisty, rezervace ubytování v hotelech, rezervace ubytování v penzionech, rezervace ubytování v hotelu (služby), rezervace hotelových pokojů pro turisty, rezervace dočasného ubytování prostřednictvím internetu, poskytování jídla a nápojů, dočasné ubytování, hotely, ubytovny a penziony, prázdninové a turistické ubytování.

(730) **Extra Travel s.r.o.**, Platněnská 89/11, Praha 1, Staré Město, 11000, CZ

- (210) **O-552780**
(220) 02.01.2019
(320) 02.01.2019
(511) 35, 37, 39, 41
(540)



- (510) (35) podpora prodeje jiných osob, provozování online trhu pro kupující a prodejce výrobků a služeb, pořádání výstav pro obchodní i reklamní účely, maloobchod, velkoobchod a e-shop s jízdními koly, elektrokoly a motokoly, sportovním vybavením a náradím, sportovními potřebami, příslušenstvím, doplňky a náhradními díly k jízdním kolům, elektrokolům a motokolům, sportovním vybavením, sportovními zavazadly, sportovními taškami, zavazadly a nosiči k jízdním kolům, sportovními lahvemi, sportovním oblečením, čepicemi, sportovní obuví, sportovním prádlem, sportovními oděvními doplňky, ochrannými pomůckami pro sport, ochrannými pomůckami pro cyklistiku, ochrannými helmami, přístroji sloužícími k navigaci, mazacími přípravky a čistícími prostředky pro údržbu jízdních kol, elektrokol a motokol; (37) servis, seřizování, opravy a údržba jízdních kol, elektrokol a motokol; (39) pronájem jízdních kol, elektrokol a motokol, půjčování jízdních kol, elektrokol a motokol, parkování a uskladnění jízdních kol, elektrokol a motokol; (41) poradenská a konzultační činnost v oblasti cyklistického vybavení, poradenství a vytípení konstrukce, typu a druhu jízdních kol, elektrokol a motokol.
- (591) Barevná
(730) **BS MARKET s.r.o.**, Sladovnická 518/4, Brno, Brněnské Ivanovice, 62000, CZ
(740) Kořistka Martin, CZ patentový zástupce, ETMA & EDA, Martin Kořistka, Karpatská 241/3, Brno, Starý Lískovec, 62500

- (210) **O-552829**
(220) 05.09.2016
(320) 05.09.2016
(511) 30
(540)



- (510) (30) zmrzlina, vodová a smetanová zmrzlina, cukrovinky mražené.
(591) Barevná
(730) **Unilever N.V.**, Weena 455, Rotterdam, 3013 AL, NL
(740) Baker & McKenzie, s.r.o., advokátní kancelář, Klimentská 46, Praha 1, 11002

- (210) **O-552897**
(220) 09.01.2019
(320) 09.01.2019
(511) 35, 41, 43
(540)

CAESARS REWARDS

- (510) (35) propagační činnost, reklama, obchodní administrativa a vedení podniků (poradenství), pomoc při řízení podniku a obchodní činnosti, poradenství v obchodní činnosti, obchodní prezentace zboží a služeb na komunikačních médiích pro maloobchodní účely, správa motivačních programů, které umožňují účastníkům získávat slevy, bezplatné poukazy na zboží a služby prostřednictvím svého členství, organizování členských motivačních programů pro komerční nebo reklamní účely, pomoc při řízení obchodních a průmyslových podniků, obchodní správa licencí na výrobky a služby pro třetí osoby, propagace prodeje pro třetí osoby, personální poradenství, relokační služby pro firmy, sběr informací do počítačových databází, zpracování (administrativní) nákupních objednávek, účetnictví, pronájem prodejních automatů, služby maloobchodních prodejen a nákupních středisek, provozování a správa obchodních center a maloobchodních prodejen, věrnostní zákaznické služby a zákaznické klubové služby pro komerční, propagační nebo reklamní účely; (41) služby kasina, hazardní hry, herní služby, poskytování zařízení pro hazardní hry, interaktivní hazardní hry, poskytování interaktivních on-line počítačových her, televizní zábava, organizování a poskytování her a soutěží pro zábavní účely, služby v oblasti her virtuální reality poskytované on-line z počítačové sítě, organizování zábavy pro svatební oslavy, poskytování zařízení pro zábavní účely, správa kasin, noční kluby, diskotéky (služby), kabarety, divadelní a zábavní služby zaměřené na hudbu, tanec, komedie, drama a magii, zdravotní kluby, rekreační a sportovní kluby, plážové kluby a kluby s bazény, služby golfového klubu, provozování golfových hřišť, organizování golfových turnajů, provozování country klubu, provozování sportovních zařízení, služby zábavních parků, tematické zábavní parky, herny, zábavní centra, rezervace představení muzikálů, komedií, tanců, dramatu a magie, poskytování rekreačních zařízení, poskytování zařízení pro představení muzikálů, komedií, tanců, dramatu a magie, pořádání a řízení atletických akcí, atletických soutěží a sportovních akcí, organizování a propagace sportovních aktivit a soutěží, výroba rozhlasových a televizních programů, produkce videí, filmů, audio pásek a elektronických her a vybavení, poskytování on-line publikací, vydávání elektronických knih a časopisů on-line, pořádání koňských dostihů, správa sportovních zařízení a sportovních akcí, zajišťování tělesné výchovy a tělocvičných zařízení, produkce zábavných představení, služby agentur prodávajících vstupenky

do divadel, pořádání setkání a konferencí, výukové a školící služby, poskytování instrukcí a školení v oboru hazardních her, sportu a zábavy, školení v oblasti vedení hotelového zařízení, služby kasin zaměřené na slevy a doplňkové služby pro stálé zákazníky prostřednictvím používání identifikačních karet, informační, konzultační a poradenské služby vztahující se k výše uvedenému; (43) hotelové a motelové služby, služby rekreačních středisek, dočasné ubytování, značkové rezidence, apartmány s obsluhou, penziony, ubytování v hostelech, rekreačních domech a turistických ubytovnách, rekreační kempingové služby, domovy důchodců, rezervační služby pro hotelové, motelové a rekreační ubytování, rezervační služby pro pronájem dočasného ubytování, rezervační služby pro penziony, ubytování v soukromí, prázdninové (táborové) ubytování, hostely a ubytovny pro turisty, rezervace značkových rezidencí a apartmánů s obsluhou, ubytovací kancelář pro dočasné ubytování, služby country klubu (poskytování ubytování, stravování a nápojů), zajištění zařízení a vybavení pro schůzky, jednání, konference, semináře, speciální akce (svatby, oslavy) a bankety, poskytování výstavních zařízení a vybavení, restaurace, koktejlové salonky (bary), barové služby, dočasné jídelny, samoobslužné restaurace, restaurace rychlého občerstvení, kavárny, stravovací (banketové) služby, samoobslužné jídelny, denní školky, penziony pro zvířata, pronájem konferenčních místností, poskytování vybavení pro kempy a pronájem přenosných staveb, hotelové služby zahrnující slevy a bezplatné služby pro pravidelné zákazníky, poskytované prostřednictvím identifikační karty.

- (730) **Caesar Licence Company, LLC, a Nevada limited liability company**, One Caesars Palace Drive, Las Vegas - Nevada 89109, US
(740) HAVEL & PARTNERS s.r.o., Mgr. Ivan Rámeš, advokát, Na Florenci 2116/15, Praha 1, Nové Město, 11000

- (210) **O-552915**
(220) 10.01.2019
(320) 10.01.2019
(511) 3, 5, 6, 9, 18, 20, 21, 22, 25, 28
(540)

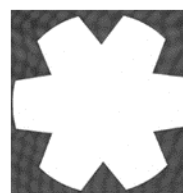

- (510) (3) neléčivé kosmetické a toaletní přípravky, neléčivé přípravky pro ústní hygienu, parfumerní výrobky, éterické oleje, bělicí přípravky a další prací prostředky, přípravky na čištění, leštění, drhnutí a broušení, kosmetické výrobky a přípravky, přírodní kosmetika, mýdla, koupelové a sprchové přípravky, koupelové soli, éterické oleje, pleťová a tělová mléka, pleťové vody, šampóny, kondicionéry, barvy na vlasy, pleťové a tělové krémy, laky na vlasy, laky na nehty, opalovací kosmetika, líčidla, parfémy, toaletní vody, vody po holení, deodoranty a antiperspiranty, aromaterapeutické přípravky, masážní přípravky, zubní pasty, přípravky k péči o ústní dutinu, holicí přípravky, depilační přípravky; (5) farmaceutika, léčebné a veterinární přípravky, hygienické přípravky pro zdravotnické účely, dietetické potraviny a přípravky upravené pro léčebné či veterinární účely, potraviny pro kojence a batolata, potravinové doplňky pro lidskou spotřebu a zvířata, náplastí, obvazové materiály a krytí, materiály pro plombování zubů, dentální vosky, dezinfekční přípravky, přípravky na hubení škůdců, fungicidy, herbicidy, léčivé bylinné šťávy s cukrem, doplňky stravy, potravinové doplňky obsahující bylinné směsi, výrobky lékárnické, veterinářské a hygienické, nápoje, potraviny a potravinové doplňky určené pro zvláštní výživu s léčebnými nebo preventivními účinky, diabetické přípravky pro léčebné účely, potraviny pro batolata, extrakty, potravinové doplňky pro zvláštní výživu - v rámci této třídy, extrakty, potravinové doplňky pro zlepšení fyzické, psychické a zdravotní kondice v rámci této třídy, speciální potraviny pro rekonvalescenty, sportovce a osoby se zvýšenou fyzickou a pracovní zátěží - v rámci této třídy, hygienické výrobky pro léčebné účely, dezinfekční přípravky, léčivé bonbóny bedrníkové, jitrocelové, proti kašli, vína zdravotní; (6) kovové spojovací prostředky (prvky), kovové spojky, skoby, karabiny a kotvící zařízení, stoupací železa, kovové kotevní prostředky proti pádům z výšky, vklíněnce a kladky; (9) ochranné oděvy, rukavice a přilby, vše určené pro práci ve výškách, ochranné brýle a jejich části, záchranná pásovací zařízení, tlumiče pádů (ochranné prostředky), záchranné slaňovací přístroje, bezpečnostní

záchranné postroje a smyčky, záchranné sedací postroje, záchranné kotvící zařízení pro práci ve výškách, ochranné polohovací systémy pro pracovní polohování a prevenci proti pádům z výšky, ochranné a bezpečnostní prostředky a zařízení určené pro osobní zajištění proti pádům z výšky, zejména slaňovací zařízení, spojovací prostředky, zachycovací postroje, spojky, systémy zachycení pádu, sedací postroje, ochranné plachty, ochranné přilby pro horolezce; (18) batohy, batohy pro horolezce, batohy turistické, dětské batohy, brašny lovecké, turistické hole, imitace kůže, kabelky, klíčenky, pokrývky z kůže, chlebníky, pásy z kůže, pásy na nošení závěsné z kůže, popruhy z kůže, řemeny závěsné z kůže, kožené pytle (tašky), závěsné mošny, kožené brašny na nářadí, obaly na oděvy (cestovní), kožená pouzdra, kožené tašky, torby, torny; (20) nábytek, zrcadla, rámy obrazů, nádoby na skladování a přepravu, ne kovové, kosti, rohovina, velrybí kostice a perleť, v surovém stavu nebo částečně zpracované, mušle, lastury, ulity, mořská pěna, jantar, dekorativní a dárkové předměty na bázi přírodních materiálů v rámci této třídy; (21) domácí a kuchyňské potřeby a nádoby, nádobí na vaření a nádobí na stolování, kromě nožů, vidliček a lžic, hřebeny a mycí houby, kartáče, ne však malířské štetce, materiály pro výrobu kartáčů, pomůcky pro čištění, sklo v surovém stavu nebo částečně zpracované, kromě stavebního skla, výrobky ze skla, porcelánu a kameniny; (22) stany, textilní přístřešky, lodní a maskovací plachty, nepromokavá plachtovina, lana (s výjimkou kovových), nízkopřátá lana, nekovové popruhy na manipulaci s břemeny, provazové žebříky, nekovové popruhy, struny, šňůry, provazy, dynamická lana, síť na maskování, tašky textilní na balení a textilní obaly; (25) oděvy a obuv včetně sportovní obuvi a oděvů, obuv pro horolezectví a turistiku, oděvy z kůže včetně napodobenin z kůže, oblečení pro horolezectví a skialpinismus, uniformy všeho duhu, textilní doplňky všeho druhu v rámci této třídy, pokrývky hlavy, rukavice, pláštěnky, protiskluzné pomůcky pro obuv; (28) sportovní potřeby kromě oděvů, horolezecká výzbroj, horolezecké úvazky a slaňovací zařízení, pohyblivé a zatahovací zachycovače pádu (sportovní potřeby), tlumiče pádu (sportovní potřeby), polohovací systémy horolezecké, horolezecké zachycovací postroje, sedací postroje, navazovací úvazky a ochranné vycpávky jako součást sportovní výstroje, rukavice ke sportu, zejména pro horolezectví, parašutismus, chrániče, to vše spadající do třídy 28, horolezecké úvazky (horolezecká výstroj), sedací postroje a sedací pásy (horolezecká výstroj).

(730) **RP Climbing s.r.o.**, Hegerova 345, Polička, Horní Předměstí, 57201, CZ

(740) **RETROPATENT s.r.o.**, Dobiášova 1246/29, Liberec, Liberec VI-Rochlice, 46006

(210) **O-552926**

(220) 10.01.2019

(320) 10.01.2019

(511) 9, 10, 35, 41, 42

(540)

SMARTPIX

(510) (9) přístroje a nástroje vědecké, elektronické výrobky, detektory, detektory záření, detektory částic, analyzační zařízení, zobrazovací zařízení, zobrazovací detektory, zobrazovací kamery, dozimetry záření, analytické přístroje, spektrometry, přístroje, nástroje a detektory pro radiobiologii, pro studium plazmatu, přístroje a nástroje pro kosmické aplikace a avioniku, pro kosmickou a atmosférickou dozimetrii, pro detekci záření ve vesmíru, pro astrofyziku, součástí a náhradní díly pro vše výše uvedené; (10) diagnostické zařízení pro lékařské účely, analyzační zařízení pro lékařské účely, diagnostické, analyzační a zobrazovací zařízení na bázi ionizujícího záření pro lékařské účely; (35) marketing, management obchodních projektů, import-export, obchodní činnost s výrobky výše uvedenými ve třídě 9 a 10, zprostředkování obchodní činnosti, zprostředkování výše uvedených služeb ve tř. 35; (41) vzdělávání, školení, konzultace, odborná praxe, pořádání konferencí, kongresů, symposií, seminářů, workshopů, besed a jiných vědeckých a vzdělávacích akcí a pracovních setkání; (42) výzkum a vývoj v oblasti detektorů, detektorů radiace, detektorů částic, dozimetrů záření, zobrazovacích kamer, diagnostických zařízení, diagnostických a analyzačních zařízení pro medicínské aplikace, zařízení pro diagnostiku a analýzu, zařízení pro diagnostiku a analýzu struktur

hmoty, biologických vzorků a jiných materiálů, vývoj software, software pro sběr experimentálních dat a jejich analýzu, software pro zobrazovací zařízení, software pro zobrazovací zařízení pomocí ionizujícího záření, software pro sběr dat, software pro řízení a diagnostiku detektorů a detekčních systémů, vědecké, poradenské a technologické služby a s nimi spojený výzkum a vývoj, zpracování projektů a analýz vztahující se k výše uvedenému, zprostředkování výše uvedených služeb ve tř. 42.

(730) **Vrba Václav**, Běhoukova 2456/43, Praha 5, 15800, CZ

(740) **PROPATENT**, Ing. Vlasta Sedláčková, Pod Pekařkou 107/1, Praha 4, Podolí, 14700

(210) **O-552950**

(220) 24.01.2019

(320) 24.01.2019

(511) 9, 16

(540)

Kalendář Dědictví otců

(510) (9) zařízení a nástroje pro záznam, přenos, reprodukci nebo zpracování zvuku, obrazu nebo dat, média se záznamem a stahovatelná média; (16) papír a lepenka, tiskárenské výrobky, potřeby pro vazbu knih, fotografie.

(730) **Karmelitánské nakladatelství s.r.o.**, Thákurova 676/3, Praha 6, Dejvice, 16000, CZ

(210) **O-552976**

(220) 14.01.2019

(320) 14.01.2019

(511) 9

(540)



(510) (9) náplně pro 3D tiskárny.

(591) Barevná

(730) **FUEL INVEST, SE**, Příkop 843/4, Brno - Zábřovice, 60200, CZ

(210) **O-553217**

(220) 24.01.2019

(320) 24.01.2019

(511) 17, 19, 27

(540)

FATRA NOVOFLOR

(510) (17) polotovary z plastických hmot, materiál na podkládání z umělých hmot, plastové fólie s možností kombinace s jinými plošnými materiály; (19) stavební materiály nekovové, lišty (nekovové), nekovové podlahy, laminované (vrstvené) podlahové krytiny, nekovové obklady (ve stavebnictví), obklady podlah a stěn, nekovové dlaždice, nekovové dlaždice na podlahy, nekovové dlaždice na stěny pro stavebnictví; (27) podlahoviny, podlahové krytiny z plastických hmot, krytina podlahová vinylová, laminované podlahové krytiny, vinylové sportovní podlahoviny pro tělocvičny a víceúčelové haly, vnitřní sportovní povrchy, tapety na stěny nikoliv textilní.

(730) **Fatra, a.s.**, třída Tomáše Bati 1541, Napajedla, 76361, CZ

Zamítnuté a částečně odmítnuté/zamítnuté přihlášky ochranných známek po zveřejnění

Zjistí-li Úřad v průběhu řízení o námitkách, že přihlašovaná ochranná známka nesplňuje podmínky pro zápis, přihlášku zamítne. Zjistí-li, že přihlašovaná ochranná známka nesplňuje podmínky pro zápis jen pro některé výrobky nebo služby, přihlášku odmítne/zamítne v rozsahu výrobků nebo služeb, pro které přihláška nesplňuje podmínky zápisu. S ohledem na tuto skutečnost, obsahuje tato kapitola údaje o rozhodnutích o zamítnutí přihlášky ochranné známky v celém nebo částečném rozsahu na základě ustanovení § 26 zákona č. 441/2003 Sb.

Údaje o výsledku rozhodnutí (zamítnutí přihlášky, částečné odmítnutí/zamítnutí přihlášky) jsou uvedeny jako datum právní moci rozhodnutí/výsledek rozhodnutí.

(210) **O-523363**
(540)



06.02.2019/NABYTÍ P.M. - ZAMÍTNUTÍ PŘIHLÁŠKY PO
ZVEŘEJNĚNÍ

(210) **O-529418**
(540)

 **Unicity Plzeň**

30.01.2019/NABYTÍ P.M. - ČÁSTEČNÉ ZAMÍTNUTÍ PŘIHL. PO
ZVEŘ.

(210) **O-542757**
(540)

CREATE  ASSETS

08.02.2019/NABYTÍ P.M. - ZAMÍTNUTÍ PŘIHLÁŠKY PO
ZVEŘEJNĚNÍ

Přehled zápisů ochranných známek bez změny ve vztahu ke zveřejněným přihláškám

Kapitola obsahuje údaje o ochranných známkách zapsaných na základě ustanovení § 28 odst. 1 zákona č. 441/2003 Sb., u kterých nedošlo ke změně údajů oproti zveřejněné přihlášce ochranné známky.

Číselný přehled (111)											
371235	371238	371239	371240	371241	371243	371244	371245	371246	371247	371248	371249
371250	371251	371252	371253	371254	371255	371256	371257	371258	371259	371260	371261
371262	371263	371264	371265	371266	371267	371268	371269	371270	371271	371272	371273
371274	371275	371276	371277	371278	371279	371280	371281	371282	371283	371284	371285
371286	371287	371288	371289	371290	371291	371292	371293	371294	371295	371296	371297
371298	371299	371300	371301	371302	371303	371304	371305	371306	371307	371308	371309
371310	371311	371312	371313	371314	371315	371316	371317	371318	371319	371320	371321
371322	371323	371324	371325	371326	371327	371328	371329	371330	371331	371332	371333
371334	371335	371336	371337	371338	371339	371340	371341	371342	371343		

Zápisy ochranných známek bez změny ve vztahu ke zveřejněným přihláškám

- (111) **371235**
(220) 21.09.2015
(320) 21.09.2015
(442) 27.01.2016
(151) 06.02.2019
(730) **Portz Insel s.r.o.**, Na Plzeňce 165, Dobřichovice, 25229, CZ
(740) INPARTNERS GROUP, Mgr. Simona Hejdová, advokátka, Koliště 13a, Brno, 60200
(210) O-525394
(591) Barevná
(510) (32) nealkoholické nápoje, mošty; (33) alkoholické nápoje (s výjimkou piva), víno; (40) výroba vína, zpracování vinných hroznů.
(511) 32, 33, 40
(540)



- (111) **371238**
(220) 17.08.2016
(320) 17.08.2016
(442) 01.03.2017
(151) 06.02.2019
(730) **Drašil Tomáš**, Resselovo náměstí 77, Chrudim, 53701, CZ
(740) Advokátní kancelář Jelínek s.r.o., JUDr. Pavel Jelínek Ph.D., Dražkovice 181, Pardubice V, 53333
(210) O-533298
(591) Barevná
(510) (16) etiketa lahví; (33) alkoholické nápoje, bylinné likéry; (35) prodej alkoholických nápojů, prodej bylinných likérů.
(511) 16, 33, 35
(540)



- (111) **371239**
(220) 08.09.2016
(320) 08.09.2016
(442) 31.10.2018
(151) 06.02.2019
(730) **CZECH INN HOTELS s.r.o.**, Hyberská 1009/24, Praha 1 - Nové Město, 11000, CZ
(740) Loskotová & partneři, patentová a známková kancelář, Ing. Gabriela Loskotová, K Závětinám 727, Praha 5, 15500
(210) O-533800

- (510) (35) správa hotelů v rámci této třídy, obchodní management a podnikové poradenství, odborné obchodní poradenství, poradenství při vedení podniků, reklama; (41) organizování a vedení konferencí, kongresů, koncertů a seminářů, organizování kulturních a vzdělávacích akcí a výstav, organizování vzdělávacích a zábavných akcí a soutěží, provozování a pronájem sportovních zařízení, pronájem sportovních hřišť a zařízení, půjčování sportovního nářadí, organizování sportovních akcí a soutěží; (43) hotelové služby, rezervace hotelů, poskytování a provoz hotelového ubytování, poskytování přechodného ubytování, rezervace přechodného ubytování, pronajímání jednacích místností, restaurace, zásobování (catering); (44) manikúra, masáže, služby kadeřnických salónů, salónů krásy, zkrášlovacích salónů, služby solárií, služby v oblasti sauny, wellness služby.
(511) 35, 41, 43, 44
(540)

CZECHOTEL

- (111) **371240**
(220) 08.12.2016
(320) 08.12.2016
(442) 06.12.2017
(151) 06.02.2019
(730) **Město Žďár nad Sázavou**, Žižkova 227/1, Žďár nad Sázavou 1, 59101, CZ
(210) O-535825
(510) (16) periodické a neperiodické tiskoviny všeho druhu, papírenské výrobky, fotografie, pohlednice, kalendáře (nástěnné, stolní a kapesní), plakáty, billboardy (papírové), prospekty, katalogy, vizitky, papírové etikety, nálepky, samolepky, obtisky, razítka, paragony, papírové vlajky, papírové ubrusky a ubrusy, papírová prostírání, podtácky (papírové podložky pod sklenice), papírové obaly všeho druhu, balící papír, papírové tašky, umělohmotné tašky, reklamní a ozdobné předměty neuvedené v jiné třídě; (35) propagační činnost, reklamní a marketingové služby; (41) sportovní činnosti, zejména sportovní rybolov, provoz sportovního klubu, provoz sportovních center, organizování a pořádání sportovních, soutěžních, zábavních, kulturních a společenských akcí, vzdělávací a školicí činnosti, zejména v oblasti chovu zvířat, rybolovu a pěstování rostlin, zábavní činnosti, provoz zařízení sloužících k relaxaci a regeneraci organismu, a to přírodní koupaliště a bazény; (43) hostinská činnost, bary, bufety, cukrárny, kavárny, restaurace, ubytovací služby (hotely, penziony), služby motolů v rámci této třídy, turistické noclehárny, zprostředkovatelská a obstaratelská činnost v uvedených oblastech.
(511) 16, 35, 41, 43
(540)

Žďárský kapr

- (111) **371241**
(220) 24.03.2017
(320) 24.03.2017
(442) 31.10.2018
(151) 06.02.2019
(730) **Auto Palace Butovice s.r.o.**, Bucharova 1186/16, Praha 5 - Stodůlky, 15500, CZ
(740) MATY STUDIO s.r.o., Zuzana Odehnalová, Klánovická 485/43, Praha, 19800
(210) O-538346
(591) Barevná
(510) (12) vozidla, dopravní prostředky pro pohyb po zemi, vodě nebo vzduchem; (35) reklama, propagace, řízení obchodní činnosti, obchodní administrativa, propagační činnost, pomoc při řízení obchodní činnosti, kancelářské práce, obchodní management a organizační poradenství, konzultační obchodní služby, průzkum trhu, prezentace výrobků v komunikačních médiích, pronájem reklamních ploch, předvádění zboží, organizování komerčních nebo propagačních výstav, reklama on-line na Internetu, maloobchodní a velkoobchodní služby v oblasti vozidel, jejich částí, příslušenství a pneumatik včetně maloobchodních a velkoobchodních služeb v oblasti vozidel, jejich částí, příslušenství a pneumatik zajišťovaných přes Internet; (37) služby autoservisu a pneuservisu, opravy a údržba motorových vozidel, mytí vozidel, opravy a údržba pneumatik.
(511) 12, 35, 37

(540)

AutoPalace
Butovice

Prodaváme auta jinak

(111) **371243**

(220) 13.04.2017

(320) 13.04.2017

(442) 09.08.2017

(511) 06.02.2019

(730) **Sehnoutek Jan**, Michalská 5, Praha 1, 11121, CZ

(740) Daniela Toningarová, patentový a známkový zástupce, Kamenická 3, Praha 7, 17000

(210) O-538927

(510) (9) fotovoltaické články, solární kolektory, solární panely; (11) solární termální kolektory; (19) stavební materiál, obložení, vyjma cementu a hydraulických pojiv; (37) stavební práce, výstavba, stavební dozor, stavební informace, informace o opravách, údržba bazénů, pokrývačské služby, instalace a opravy klimatizačních zařízení, poplašných zařízení proti vloupání, požárních hlásičů, dveří a oken, izolace budov, poradenství ve stavebnictví; (42) inženýrská činnost v investiční výstavbě, architektonické služby, inženýrské služby, služby vědecké laboratoře, poradenství v architektuře.

(511) 9, 11, 19, 37, 42

(540)

A1 ENERGY

(111) **371244**

(220) 01.11.2017

(320) 01.11.2017

(442) 27.12.2017

(511) 06.02.2019

(730) **Vinařství pánů z Lipé s.r.o.**, Úzká 1741, Vracov, 69642, CZ

(740) Mgr. Vladimír Hynšt, Čsl. armády 258/14, Rousínov, 68301

(210) O-543444

(591) Barevná

(510) (32) piva, nealkoholické nápoje, minerální voda (nápoje), ovocné šťávy (nápoje), mošty, ovocné nápoje, sirupy do nápojů, sirupy k přípravě nealkoholických nápojů, přípravky k výrobě nápojů; (33) alkoholické nápoje (s výjimkou piva), víno; (43) restaurační služby, dočasné ubytování, ubytovací služby (hotely, penziony), služby ochutnávky vín (zajištění nápojů), služby vináren, vinařská turistika (degustace vína, poskytování nápojů a jídel, návštěva vinného sklepa).

(511) 32, 33, 43

(540)



(111) **371245**

(220) 14.11.2017

(320) 14.11.2017

(442) 07.03.2018

(511) 06.02.2019

(730) **VENTO BOHEMIA spol. s r.o.**, Černá Cesta 919/3, Horní Suchá, 73535, CZ

(740) PatentCentrum Sedlák & Partners s.r.o., Husova tř. 1847/5, České Budějovice, České Budějovice 3, 37001

(210) O-543738

(591) Barevná

(510) (3) prací prostředky tekuté, gelové, práškové, přípravky pro bělení, přípravky pro odstraňování skvrn tekuté, práškové, aviváže, vody do žehliček, tekuté mycí a čisticí prostředky, toaletní závěsy přípravky pro čištění, leštění, odmašťování a broušení, čisticí, lešticí a broušící přípravky pro automobily, autokosmetika, tekuté abrazivní prostředky na čištění povrchů, sypké abrazivní prostředky na čištění povrchů, dezinfekční přípravky (patří do tř. 5); (5) deodoranty (jiné než pro osobní potřebu), přípravky pro osvěžování vzduchu, antibakteriální a dezinfekční přípravky, náplasti, obvazový materiál, hygienické výrobky pro osobní hygienu zařazené do třídy 5; (35) reklama, propagace, maloobchodní a velkoobchodní činnost s výrobky výše uvedenými ve třídě 3 a 5, zprostředkovatelské služby v oblasti obchodu s výrobky výše uvedenými ve třídě 3 a 5, průzkum trhu a marketing, internetový prodej (e-shop) s výrobky výše uvedenými ve třídě 3 a 5.

(511) 3, 5, 35

(540)



(111) **371246**

(220) 19.12.2017

(320) 19.12.2017

(442) 31.10.2018

(511) 06.02.2019

(730) **Váša Jiří**, Sokolovská 14, Praha 9, 19000, CZ

(740) Mgr. Jitka Vejražková, patentová zástupkyně, Podkovářská 6, Praha 9, 19000

(210) O-544600

(510) (35) propagační činnost, reklama, pomoc při řízení obchodní činnosti, obchodní administrativa; (36) služby ubytovací kanceláře (byty); (41) sportovní aktivity.

(511) 35, 36, 41

(540)

TOVÁRNA 70

(111) **371247**

(220) 19.12.2017

(320) 19.12.2017

(442) 31.10.2018

(511) 06.02.2019

(730) **SCHWENK Zement KG**, Hindenburgring 15, Ulm D-89077, DE

(740) JUDr. Luděk Chvosta J.D., Ph.D., advokát, Na Pořičí 1079/3a, Praha 1, Nové Město, 11000

(210) O-544602

(510) (1) průmyslové chemické látky, chemické výrobky určené pro zemědělství, lesnictví a zahradnictví, přípravky na hnojení, přípravky pro popouštění a pájení kovů, lepidla pro průmyslové účely, přísady do cementu jako jsou prostředky pro zvyšování plasticity betonu, superplastifikátory, zpomalovače tuhnutí, urychlovače tuhnutí, injektážní prostředky, stabilizátory, provzdušňovací činidla, chemické tmely jako přísady do betonu, malty a potěrů, přísady pro podlahy se zemní vlhkostí, přísady do malty a potěrů jako jsou mortany a estrany, pěnidla, mikrosilika, separační prostředky, výrobky pro povrchovou úpravu jako jsou parafinové disperze, pryskyřicové disperze a akrylátové disperze, betonová rozpouštědla, chemické látky používané jako přísady do betonu, malty a potěru k ochraně míchacích strojů; (2) barvy, laky a fermeže, přípravky zamezující poškozování dřeva, konzervační přípravky pro dřevo, barviva, mořidla, kovy ve formě fólie nebo prášku pro malíře, dekoratéry a umělce, podlahové nátěry, nátěry; (3) přípravky pro obnovení vzhledu, lešticí přípravky, odmašťovací přípravky, přípravky na ostření, čisticí přípravky a přípravky

pro údržbu betonových ploch a strojů na zpracování stavebních materiálů; (6) kovové stavební materiály, přenosné kovové stavby, kabely a dráty z běžných kovů kromě elektrických, kovové železářské zboží, drobné železářské zboží, kovová potrubí a trubky, hřebíky, kovové kolíky, kovové šrouby, montážní materiály pro pokládku stavebních panelů, izolačních panelů a tepelněizolačních kompozitních systémů; (7) elektricky poháněné nástroje pro stavebnictví a kutilství, elektricky poháněné zahradní nástroje, obráběcí stroje, stavební stroje, čerpadla, stroje na výrobu, přípravu, zpracování stavebních materiálů, míchací stroje, čerpadla na beton, míchačky s dopravníkovými pásy, šroubová čerpadla; (8) ručně ovládané zemědělské, zahradnické a lesnické nástroje a náčiní, ručně ovládané nástroje a náčiní pro stavební techniku jako je zejména zpracování stavebního materiálu, špachtle jako jsou špachtle na opravy a špachtle na čišťení ploch; (12) vozidla na míchání, stojany na jízdní kola; (17) izolační materiály, tepelné izolační desky, polystyrénové pěnové desky pro střešní izolaci, izolaci stěn, stropní izolaci, podlahovou izolaci, izolaci kročejového hluku a sklepní izolaci jakou je obvodová izolace, izolační panely s odvodňovací funkcí pro obvodovou izolaci, těsnící materiály, izolační fólie, parotěsné fólie, těsnící pásy proti průvanu jako jsou okrajové izolační pásy, izolační omítky, tepelně izolační kompozitní systémy, plastové fólie a jezírkové fólie, obalový materiál, ohebné hadice nekovové, kaly, zejména izolační kaly; (19) stavební materiály nekovové, hydraulická pojiva, cement, portlandský cement, cement pro vysoké pece, portlandský vápencový cement, portlandský struskový cement, cement na stříkaný beton, injektážní stavební materiál, ultrajemný cement, materiál na vyplňování dutin, stavební materiál pro terénní, výškové, pozemní, inženýrské a důlní stavitelství stejně jako pro výstavbu dopravní infrastruktury, stavební materiály z vápna, vápno, šterk, písek, vysokopecní struska, beton, hotový míchaný beton litý na místě, suchý beton, suchý stříkaný beton, potěr, malta, kotevní malta, hotové směsi malty, spárovací hmoty, montážní malta, betonové stavební prvky, systémy nenosného ztraceného bednění jako jsou systémy stropního bednění, nekovová bednění pro beton též jako ztracené bednění, nekovové schránky na rolety, nekovové odtokové trubky, nekovové drenážní instalace, omítky, sádro-vápenné omítky, sádrové omítky, stropní omítky, cementové omítky, omítky pro vnější použití, omítky pro vnitřní použití, omítky s integrovanou tepelnou izolací, pletiva pod omítky, hrubé omítky, ultrajemné omítky, hladítka na omítky, stírací omítky, podkladové omítky, vrchní omítky, pucolánové omítky, sanační omítky, stavební panely, lehké stavební panely jako jsou vícevrstvé lehké stavební panely a stavební panely z dřevité vlny, lehké stavební materiály z polystyrenu pro použití v silniční výstavbě (nekovové), systémy pro základy stavby (nekovové), podlahová dlažba (nekovová), dlažební kostky, dlažební kostky z betonu, palisády, zdi pro rostliny, zatravnovací dlaždice, terasové dlaždice, protiskluzové dlaždice, opěrné zdi, okenní květináče z betonu nebo zděné, dřevěné pláty, hraniční sloupky, parkovací obrubníky, obrubníky, profilované obrubníky, kameny používané na stavbu zadržovacích náspů, tlustá prkna, okna a dveře, neohebné trubky pro stavebnictví, asfalt, dehet a živice, přenosné stavby; (20) hmoždinky, hřebíky, šrouby, spojovací prvky, všechno uvedené zboží nekovové, lavice, stoly, zrcadla, rámy, zboží (v případě, že je obsaženo ve třídě 20) ze dřeva, korku, třtiny, rákosí, vrbového proutí, rohoviny, kosti, slonoviny, velrybí kostice, želoviny, dřevité vlny, perletí, mořské pěny nebo z plastu; (36) finanční služby v oblasti nemovitosti; (37) služby v oblasti stavebnictví, opravy zboží tříd 7 a 8, jakož i opravy budov, instalátérské práce pro sanitární a elektrická zařízení, konzultace týkající se stavebnictví a stavitelství, dohled nad stavebními pracemi, dozor nad stavebními pracemi, přeprava betonu, zejména pomocí čerpadel a vozidel s čerpadlem na beton při výškových a hlubinných stavebních pracích, výškové a hlubinné stavební práce, instalace, údržba a opravy strojů, opravy čerpadel, zejména čerpadel pro přepravu betonu, pronájem čerpadel, zejména čerpadel na beton; (39) služby v oblasti transportu, balení a skladování zboží, logistické služby v oblasti transportu, automobilová přeprava, zejména přeprava betonu prostřednictvím automobilu a vozidel na přepravu a míchání betonu; (42) laboratorní služby, jakož i vědecké a technologické služby institutů a center zabývajících se technologiemi betonu, výzkum a vývoj v oblasti stavebních materiálů, služby designu na zakázku v oblasti stavebních materiálů.

(511) 1, 2, 3, 6, 7, 8, 12, 17, 19, 20, 36, 37, 39, 42

(540) **SCHWENK Baustoff leben**

(111) **371248**

(220) 19.12.2017

(320) 19.12.2017

(442) 31.10.2018

(151) 06.02.2019

(730) **SCHWENK Zement KG**, Hindenburging 15, Ulm D-89077, DE

(740) JUDr. Luděk Chvosta J.D., Ph.D., advokát, Na Poříčí 1079/3a, Praha 1, Nové Město, 11000

(210) O-544603

(591) Barevná

(510) (1) průmyslové chemické látky, chemické výrobky určené pro zemědělství, lesnictví a zahradnictví, přípravky na hnojení, přípravky pro popouštění a pájení kovů, lepidla pro průmyslové účely, přísady do cementu jako jsou prostředky pro zvyšování plasticity betonu, superplastifikátory, zpomalovače tuhnutí, urychlovače tuhnutí, injektážní prostředky, stabilizátory, provzdušňovací činidla, chemické tmely jako přísady do betonu, malty a potěrů, přísady pro podlahy se zemní vlhkostí, přísady do malty a potěrů jako jsou mortany a estrany, pěnidla, mikrosilika, separační prostředky, výrobky pro povrchovou úpravu jako jsou parafinové disperze, pryskyřicové disperze a akrylátové disperze, betonová rozpouštědla, chemické látky používané jako přísady do betonu, malty a potěru k ochraně míchacích strojů; (2) barvy, laky a fermeže, přípravky zamezující poškozování dřeva, konzervační přípravky pro dřevo, barviva, mořidla, kovy ve formě fólie nebo prášku pro malíře, dekoratéry a umělce, podlahové nátěry, nátěry; (3) přípravky pro obnovení vzhledu, leštící přípravky, odmašťovací přípravky, přípravky na ostění, čistící přípravky a přípravky pro údržbu betonových ploch a strojů na zpracování stavebních materiálů; (6) kovové stavební materiály, přenosné kovové stavby, kabely a dráty z běžných kovů kromě elektrických, kovové železářské zboží, drobné železářské zboží, kovová potrubí a trubky, hřebíky, kovové kolíky, kovové šrouby, montážní materiály pro pokládku stavebních panelů, izolačních panelů a tepelněizolačních kompozitních systémů; (7) elektricky poháněné nástroje pro stavebnictví a kutilství, elektricky poháněné zahradní nástroje, obráběcí stroje, stavební stroje, čerpadla, stroje na výrobu, přípravu, zpracování stavebních materiálů, míchací stroje, čerpadla na beton, míchačky s dopravníkovými pásy, šroubová čerpadla; (8) ručně ovládané zemědělské, zahradnické a lesnické nástroje a náčiní, ručně ovládané nástroje a náčiní pro stavební techniku jako je zejména zpracování stavebního materiálu, špachtle jako jsou špachtle na opravy a špachtle na čišťení ploch; (12) vozidla na míchání, stojany na jízdní kola; (17) izolační materiály, tepelné izolační desky, polystyrénové pěnové desky pro střešní izolaci, izolaci stěn, stropní izolaci, podlahovou izolaci, izolaci kročejového hluku a sklepní izolaci jakou je obvodová izolace, izolační panely s odvodňovací funkcí pro obvodovou izolaci, těsnící materiály, izolační fólie, parotěsné fólie, těsnící pásy proti průvanu jako jsou okrajové izolační pásy, izolační omítky, tepelně izolační kompozitní systémy, plastové fólie a jezírkové fólie, obalový materiál, ohebné hadice nekovové, kaly, zejména izolační kaly; (19) stavební materiály nekovové, hydraulická pojiva, cement, portlandský cement, cement pro vysoké pece, portlandský vápencový cement, portlandský struskový cement, cement na stříkaný beton, injektážní stavební materiál, ultrajemný cement, materiál na vyplňování dutin, stavební materiál pro terénní, výškové, pozemní, inženýrské a důlní stavitelství stejně jako pro výstavbu dopravní infrastruktury, stavební materiály z vápna, vápno, šterk, písek, vysokopecní struska, beton, hotový míchaný beton litý na místě, suchý beton, suchý stříkaný beton, potěr, malta, kotevní malta, hotové směsi malty, spárovací hmoty, montážní malta, betonové stavební prvky, systémy nenosného ztraceného bednění jako jsou systémy stropního bednění, nekovová bednění pro beton též jako ztracené bednění, nekovové schránky na rolety, nekovové odtokové trubky, nekovové drenážní instalace, omítky, sádro-vápenné omítky, sádrové omítky, stropní omítky, cementové omítky, omítky pro vnější použití, omítky pro vnitřní použití, omítky s integrovanou tepelnou izolací, pletiva pod omítky, hrubé omítky, ultrajemné omítky, hladítka na omítky, stírací omítky, podkladové omítky, vrchní omítky, pucolánové omítky, sanační omítky, stavební panely, lehké stavební panely jako jsou vícevrstvé lehké stavební panely a stavební panely z dřevité vlny, lehké stavební materiály z polystyrenu pro použití v silniční výstavbě (nekovové), systémy pro základy stavby (nekovové), podlahová dlažba (nekovová), dlažební kostky, dlažební kostky z betonu, palisády, zdi pro rostliny, zatravnovací dlaždice, terasové dlaždice, protiskluzové dlaždice, opěrné zdi, okenní květináče z betonu nebo zděné, dřevěné pláty, hraniční sloupky, parkovací obrubníky, obrubníky, profilované obrubníky, kameny používané na stavbu zadržovacích náspů, tlustá prkna, okna a dveře, neohebné trubky pro stavebnictví, asfalt, dehet a živice, přenosné stavby; (20) hmoždinky, hřebíky, šrouby, spojovací prvky, všechno uvedené zboží nekovové, lavice, stoly, zrcadla, rámy, zboží (v případě, že je obsaženo ve třídě 20) ze dřeva, korku, třtiny, rákosí, vrbového proutí, rohoviny, kosti, slonoviny, velrybí kostice, želoviny, dřevité vlny, perletí, mořské pěny nebo z plastu; (36) finanční služby v oblasti nemovitosti; (37) služby v oblasti stavebnictví, opravy zboží tříd 7 a 8, jakož i opravy budov,

instalátorské práce pro sanitární a elektrická zařízení, konzultace týkající se stavebnictví a stavitelství, dohled nad stavebními pracemi, dozor nad stavebními pracemi, přeprava betonu, zejména pomocí čerpadel a vozidel s čerpadlem na beton při výškových a hlubinných stavebních pracích, výškové a hlubinné stavební práce, instalace, údržba a opravy strojů, opravy čerpadel, zejména čerpadel pro přepravu betonu, pronájem čerpadel, zejména čerpadel na beton; (39) služby v oblasti transportu, balení a skladování zboží, logistické služby v oblasti transportu, automobilová přeprava, zejména přeprava betonu prostřednictvím automobilu a vozidel na přepravu a míchání betonu; (42) laboratorní služby, jakož i vědecké a technologické služby institutů a center zabývajících se technologiemi betonu, výzkum a vývoj v oblasti stavebních materiálů, služby designu na zakázku v oblasti stavebních materiálů.

(511) 1, 2, 3, 6, 7, 8, 12, 17, 19, 20, 36, 37, 39, 42
(540)



(111) **371249**

(220) 21.12.2017
(320) 21.12.2017
(442) 31.10.2018
(151) 06.02.2019

(730) **Dlouhá Klára, MA., Prof. A.B. Svojsíka 852, Strakonice, 38601, CZ**

(210) O-544703

(510) (29) zpracované ovoce, houby a zelenina (včetně ořechů a luštěnin), džemy, kompoty, ovocné a zeleninové pomazánky, konzervované ovoce, upravené ovoce, nakládání ovoce, kandované ovoce, sušené ovoce, vařené ovoce, lyofilizované ovoce, mražené ovoce, ovoce (přislazené -), ovocná kůra, směsi sušeného ovoce, výrobky ze sušeného ovoce, ochucené ořechy, pražené ořechy, solené ořechy, jedlé ořechy, zpracované ořechy, ořechové pasty, ořechové tyčinky, směsi ovoce a ořechů, hotové zeleninové výrobky, zelenina sušená, zelenina lyofilizovaná, sušené oříšky, kokos sušený, vše spadající do této třídy; (30) snídaně, cereálie, müsli, krupavé müsli, cereální tyčinky a energetické tyčinky, cereální kaše, oříšky v čokoládě, káva, čaj, kakao a jejich náhražky, pekárenské výrobky, cukrovinky, čokoláda a zákusky, pečené sušenky a koláčky, cereální přípravky obalené v cukru a medu, cereální tyčinky s vysokým obsahem proteinů i tyčinky obsahující směs cereálií, ořechů a sušeného ovoce, čokoládové tyčinky, rýžové kaše, slané sušenky, vše spadající do této třídy; (35) reklamní, marketingové a propagační služby, služby předvádění výrobků a vystavování zboží, obchodní zprostředkovatelské služby a obchodní informace pro spotřebitele, on-line obchodování s výše uvedenými výrobky ve tř. 29 a 30, při němž prodejce vystaví výrobky ke dražbě a nabídce se provádí prostřednictvím Internetu, maloobchodní služby v oblasti potravin, maloobchodní služby vztahující se k potravinám.

(511) 29, 30, 35

(540)

MISS MUESLI

(111) **371250**

(220) 22.12.2017
(320) 22.12.2017
(442) 31.10.2018
(151) 06.02.2019

(730) **ZNOVÍN ZNOJMO, a.s., Šatov 404, Šatov, 67122, CZ**

(740) Rott, Růžička & Guttmann Patentové, známkové a advokátní kanceláře, JUDr. Michal Růžička, Vinohradská 37, Praha 2, 12000

(210) O-544734

(510) (16) tiskoviny; (33) vína.

(511) 16, 33

(540)

ROSNIČKA ZELENÁ

(111) **371251**

(220) 28.12.2017

(320) 28.12.2017

(442) 31.10.2018

(151) 06.02.2019

(730) **UNIROYAL GLOBAL LIMITED**, West Craven Business Park, West Craven Drive, Earby, Lancashire, BB18 6JZ, GB

(740) Šindelka & Lachmannová, advokáti, Mgr. Karel Šindelka, Římská 103/12, Praha 2, Vinohrady, 12000

(210) O-544780

(510) (17) umělé hmoty ze syntetických pryskyřic ve formě listů, filmů a tvarovaných výrobků, vše pro výrobní účely.

(511) 17

(540)

VELBEX

(111) **371252**

(220) 04.01.2018

(320) 04.01.2018

(442) 31.10.2018

(151) 06.02.2019

(730) **3D Vision clinic s.r.o.**, Záměstní 1155/27, Ostrava, Slezská Ostrava, 71000, CZ

(740) PatentCentrum Sedlák & Partners s.r.o., Husova tř. 1847/5, České Budějovice, České Budějovice 3, 37001

(210) O-544841

(510) (40) zubní (dentální) laboratoře, služby zubních techniků, výroba zubních protéz a umělého chrupu na zakázku; (41) školení a vzdělávání v oblasti zubařství; (44) služby zubního lékařství, stomatologické služby, poradenství týkající se stomatologie, soukromá klinika, služby v oblasti bělení zubů, služby týkající se zubní hygieny.

(511) 40, 41, 44

(540)



(111) **371253**

(220) 15.01.2018

(320) 15.01.2018

(442) 31.10.2018

(151) 06.02.2019

(730) **Městské kulturní středisko Vodňany**, Zeyerovy sady 963, Vodňany, Vodňany II, 38901, CZ

(740) PatentCentrum Sedlák & Partners s.r.o., Husova tř. 1847/5, České Budějovice, České Budějovice 3, 37001

(210) O-545072

(510) (35) předváděcí akce a výstavy, obchodní předváděcí akce (pořádání -); (41) organizování festivalů, organizování slavností pro zábavní účely, živá hudba, pořádání festivalů pro zábavní účely, kulturní aktivity, sportovní a kulturní aktivity, zábavní akce ve formě zážitkové gastronomie s divadelní inscenací, taneční akce; (43) gastronomické služby.

(511) 35, 41, 43

(540)

Vodňanské rybářské dny

(111) **371254**

(220) 08.10.2018

(320) 24.01.2018

(442) 31.10.2018

(151) 06.02.2019

(730) **Pašek Vít**, Třanovice č. p. 198, Třanovice, 73953, CZ

(740) Advokátní kancelář CINK a partneři, s. r. o., Mgr. Ing. Pavel Cink, Veleslavínova 363/33, Plzeň, Vnitřní Město, 30100

(210) O-545291

(510) (9) nabíječky a USB nabíječky elektronických cigaret, baterie pro elektronické cigarety; (34) elektronické cigarety, držáky, čističe, krabičky a pouzdra na elektronické cigarety, cartridge do elektronických cigaret,

náplně a přichutě do elektronických cigaret, kuřácké soupravy pro elektronické cigarety, elektronické kuřácké a vodní dýmky; (35) reklama a propagace, maloobchodní a velkoobchodní prodej elektronických cigaret a příslušenství k elektronickým cigaretám; (43) bary, služby barů s vodními dýmky, čajovny, služby kaváren.

(511) 9, 34, 35, 43
(540)

VAPING HERETICS
VŠE PRO VAPING

(111) **371255**
(220) 19.03.2018
(320) 19.03.2018
(442) 31.10.2018
(151) 06.02.2019
(730) **Vilková Tereza Mgr.**, U Pernštejnských 2, Praha 4, 14000, CZ
(210) O-546592

(510) (39) agenturní služby týkající se zajišťování zájezdů, obstarávání přepravy zahraničních návštěvníků i tuzemských zákazníků a jejich zavazadel, prodej a rezervace jízdenek, místenek a jiných cenin pro železniční, automobilové, letecké, lodní cesty v České republice i v zahraničí, prodej a rezervace lůžkových poukázek pro mezinárodní a místní přepravu, organizování i zprostředkování zájezdů a cest dopravními prostředky, zprostředkování přepravy turistů a jejich zavazadel, zajišťování i zprostředkování autobusové a automobilové dopravy, poskytování informací ohledně cest a autobusové, železniční, letecké a lodní dopravy, zprostředkování doprovázení turistů, organizování a zprostředkování výletů, zprostředkování turistických prohlídek, okružních plaveb, obstarávání ostatních služeb v oblasti dopravy souvisejících s cestováním, zajišťování rekreačních pobytů v ČR i v zahraničí v oblasti přepravy turistů, zprostředkování a poskytování pronájmu automobilů a autobusů, zprostředkování pronájmu lodí, autobusů, automobilů, zprostředkování víz, obstarávání poukázek (voucherů) na služby zařazené ve třídě 39; (41) dohled nad tělesným cvičením, doučování a vyučování v akademických, editování fotografií, editování nebo nahrávání zvuků a obrazů, editování psaných textů, ekologicky orientovaná vodní instruktáž, elektronická nakladatelská činnost (služby), elektronické online publikace periodik a knih, fotografování, hodiny pohybových aktivit, informace o možnostech rekreace, instruktáž ke cvičení, instruktážní kurzy vztahující se ke sportovním aktivitám, klubové vzdělávací služby, koučing, kurzy osobního rozvoje, organizace kulturních, zábavních a sportovních akcí, organizace soutěží a vyhlášení cen, instruktáž k surfingu, organizování her a soutěží, organizování horolezeckých túr s průvodcem, organizování skupinových rekreačních činností, sportovní výuka, trénink a instruktáž; (43) služby cestovní kanceláře, zejména obstarávání poukázek (voucherů) na služby zařazené ve třídě 43, obstarávání poukázek na stravování, zajišťování ubytování a stravování, poskytování hotelových služeb, rezervace ubytování v hotelích, penzionech a jiných ubytovacích zařízeních v ČR i v zahraničí, obstarávání ostatních služeb v oblasti ubytování a stravování souvisejících s cestováním, zajišťování rekreačních pobytů v ČR a v zahraničí v oblasti ubytování a stravování turistů, hotely, ubytovny a penziony, prázdninové a turistické ubytování, turistické ubytovny.

(511) 39, 41, 43
(540)

WildHouse.cz

(111) **371256**
(220) 23.03.2018
(320) 23.03.2018
(442) 31.10.2018
(151) 06.02.2019
(730) **SANEZOO SE**, Helfertova 335/17, Brno, Černá Pole, 61300, CZ
(740) **INPARTNERS GROUP**, Ing. Dušan Kendereški, Koliště 1965/13a, Brno, Černá Pole, 60200
(210) O-546762

(510) (7) průmysloví roboti, robotické systémy, robotická ramena, robotické ruky, robotické uchopovače, robotické nástroje, kolaborativní roboti s integrovanými systémy strojového vidění, robotické snímače a senzory,

kolaborativní roboti s integrovanými systémy strojového vidění, dopravníky pro výrobní a montážní linky, programovatelné logické automaty, průmyslové stroje a zařízení pro automatizaci a řízení výroby; (9) počítačový hardware, zejména pro průmyslové účely, pro průmyslovou automatizaci, pro kontrolu a klasifikaci kvality, pro detekci defektů, pro klasifikaci výrobků, pro klasifikaci jakosti, pro integraci s roboty, pro umělou inteligenci a pro bezpečnost, digitální kamery, zejména venkovní kamery, termovizní kamery, infračervené kamery a digitální kamery pro průmyslové účely, pro průmyslovou automatizaci, pro kontrolu a klasifikaci kvality, pro detekci defektů, pro klasifikaci výrobků, pro klasifikaci jakosti, pro integraci s roboty a pro bezpečnost, detektory pohybu, detektory přítomnosti, spouštěče (součást elektrického zařízení), akční členy (součást elektrického zařízení), elektrické spínače, testovací sondy (jiné než pro léčebné účely), měřicí přístroje, zařízení pro zpracování signálů, zařízení pro zpracování zvuku, zařízení pro zpracování videa, mikroskopy, zejména digitální a optické mikroskopy, digitální kamery pro sledování, analýzu a optimalizaci maloobchodních prodejen, digitální kamery pro sledování provozu, řízení semaforů, světla pro fotoaparáty a kamery, blesky pro fotoaparáty a kamery, laboratorní roboti, výukové roboti, roboti k monitorování bezpečnosti, humanoidní roboti s umělou inteligencí, software instalovaný nebo ke stažení, zejména software pro pořízení, zpracování a analýzu obrazu, videa a zvuku, software pro rozpoznávání obrazu, klasifikaci obrazu, kategorizaci obrazu, kontrolu kvality, reporting statistik a analýzu nákupního chování zákazníků a chování pracovníků, monitorovací náramky přizpůsobené na tělo, mobilní aplikace ke stažení pro použití s nositelnými počítačovými zařízeními, počítačový aplikační software pro použití s nositelnými počítačovými zařízeními, software instalovaný nebo ke stažení, zejména software pro detekci pohybu, pro popis pohybu, pro identifikaci polohy, pro natočení fyzikálních vlastností předmětů, pro vyhodnocování defektů, pro vyhodnocování a řízení kvality, pro automatizaci a řízení výroby, pro řízení a navigaci robotů, robotických systémů, robotických ramen, robotických rukou, robotických uchopovačů, robotických nástrojů, laboratorních robotů, výukových robotů, robotů pro sledování bezpečnosti, humanoidních robotů a robotů s umělou inteligencí, software instalovaný nebo stažený pro kvadrokoptéry, pro bezpilotní letadla, pro mobilní robotická vozidla, pro stroje a zařízení, pro výrobní a montážní linky, pro průmyslové stroje a zařízení, pro analýzu nákupního chování zákazníků a chování pracovníků, pro reporting statistik, pro manažerskou statistiku, pro sledování výroby, pro identifikaci příčin defektů a chyb v procesech výroby, pro zvyšování kvality, výkonnosti a zákaznické spokojenosti, pro snižování nákladů, pro odstraňování plýtvání z výrobních a firemních procesů a pro zvyšování hodnoty pro zákazníka, monitorovací náramky přizpůsobené na tělo, mobilní aplikace ke stažení pro použití s nositelnými počítačovými zařízeními, počítačový aplikační software pro použití s nositelnými počítačovými zařízeními, počítačový software pro integraci kamer a systémů strojového vidění s roboty, s robotickými systémy, s robotickými rameny, s robotickými rukami, s robotickými uchopovači, s robotickými nástroji, se zařízeními pro automatizaci výroby, s výrobními linkami, s montážními linkami, s průmyslovými stroji, s programovatelnými logickými automaty a se zařízeními pro automatizaci a řízení výroby, průmyslové kamery, optické systémy, snímací systémy; (10) zařízení pro diagnostiku, vyšetřování a monitorování, zejména přístroje a zařízení na analýzu snímků (k použití v lékařství), přístroje a zařízení na analýzu video signálů a zvukových signálů (k použití v lékařství), přístroje a zařízení na pořízení a zpracování snímků, video signálů a zvukových signálů (k použití v lékařství), přístroje a zařízení na analýzu měřených fyzických signálů, elektronické monitorovací přístroje pro lékařské účely, lékařské zobrazovací přístroje, nástroje pro lékařskou diagnostiku, lékařské a veterinární monitorovací a analytická zařízení přizpůsobená na tělo, lékařská a veterinární nositelná zařízení pro monitoring a analýzu tělesných funkcí; (35) reklamní činnost a propagační činnost, maloobchod a velkoobchod výše uvedených výrobků ve třídách 9 a 10, on-line maloobchodní služby výše uvedených výrobků ve třídách 9 a 10, zásilkový prodej v rámci této třídy a elektronický obchod (e-shop) prostřednictvím komunikačních sítí (internet) výše uvedených výrobků ve třídách 9 a 10; (42) služby analýzy, návrhu, vývoje, nasazení, integrace, přizpůsobení, údržby, vzdáleného sledování, technické podpůrné a konzultační služby, které se týkají software, počítačových systémů, počítačového hardwaru, elektroniky, síťové infrastruktury, signalizačních zařízení, průmyslové automatizace, robotů, robotických systémů, umělé inteligence, průmyslových strojů, výrobních a montážních linek, systémů počítačového vidění, systémů strojového vidění, kamerových systémů a osvětlovacích zařízení, služby kontroly a zlepšování kvality, zejména detekce defektů, automatizace výroby, kategorizace surovin, polotovarů a výrobků, pronájem počítačových systémů, počítačového hardwaru, elektronických zařízení pro průmyslové účely, pro průmyslovou

automatizaci, pro kontrolu a klasifikaci kvality, pro detekci defektů, pro klasifikaci výrobků, pro klasifikaci jakosti, pro integraci s roboty a bezpečnost, pro umělou inteligenci a bezpečnost, pronájem detektorů pohybu, detektorů přítomnosti, pronájem spouštěčů (součást elektrického zařízení), akčních členů (součást elektrického zařízení), pronájem elektrických spínačů, pronájem testovacích sond (jiných než pro lékařské účely), měřicích přístrojů, zařízení pro zpracování signálu, pronájem mikroskopů, zejména digitálních a optických mikroskopů, pronájem laboratorních robotů, výukových robotů, robotů pro sledování bezpečnosti, humanoidních robotů a robotů s umělou inteligencí, pronájem software instalovaného nebo ke stažení, zejména software pro pořízení, zpracování a analýzu obrazu, videa a zvuku, software pro rozpoznávání obrazu, pro klasifikaci obrazu, pro kategorizaci obrazu, pro kontrolu kvality, pro reporting statistik a pro analýzu nákupního chování zákazníků a chování pracovníků, pronájem monitorovacích náramků přizpůsobených na tělo, pronájem mobilní aplikace ke stažení pro použití s nositelnými počítačovými zařízeními, pronájem počítačového aplikačního software pro použití s nositelnými počítačovými zařízeními, pronájem software pro detekci pohybu, pro popis pohybu, pro identifikaci polohy, pro natočení a vlastností předmětů, pro vyhodnocování defektů, pro vyhodnocování a řízení kvality, pro automatizaci a řízení výroby, pro řízení a navigaci robotů, robotických systémů, robotických ramen, robotických rukou, robotických uchopovačů, robotických nástrojů, laboratorních robotů, výukových robotů, robotů pro monitorování bezpečnosti, humanoidních robotů s umělou inteligencí, pronájem software pro kvadrokoptéry, bezpilotní letadla, pro mobilní robotická vozidla, pro stroje a zařízení, pro výrobní a montážní linky, pro průmyslové stroje a zařízení, pro analýzu nákupního chování zákazníků a chování pracovníků, pro reporting statistik, pro manažerskou statistiku, pro sledování výroby, pro identifikaci příčin defektů a chyb v procesech výroby, pro zvyšování kvality, výkonnosti a zákaznické spokojenosti, pro snižování nákladů, pro odstraňování plýtvání z výrobních a firemních procesů, pro zvyšování hodnoty pro zákazníka, pro monitorovací náramky přizpůsobené na tělo, pronájem mobilní aplikace ke stažení pro použití s nositelnými počítačovými zařízeními, pronájem počítačového aplikačního software pro použití s nositelnými počítačovými zařízeními, pronájem počítačového software pro integraci kamer a systémů strojového vidění s roboty, s robotickými systémy, s robotickými rameny, s robotickými rukami, s robotickými uchopovači, s robotickými nástroji, se zařízeními pro automatizaci výroby, s výrobními linkami, s montážními linkami, s průmyslovými stroji, s programovatelnými logickými automaty a se zařízeními pro automatizaci a řízení výroby.

(511) 7, 9, 10, 35, 42

(540)

SANEZOO

(111) **371257**

(220) 23.03.2018

(320) 23.03.2018

(442) 31.10.2018

(151) 06.02.2019

(730) **SANEZOO SE**, Helfertova 335/17, Brno, Černá Pole, 61300, CZ

(740) INPARTNERS GROUP, Ing. Dušan Kendereski, Koliště 1965/13a, Brno, Černá Pole, 60200

(210) O-546763

(510) (7) průmysloví roboti, robotické systémy, robotická ramena, robotické ruky, robotické uchopovače, robotické nástroje, kolaborativní roboti s integrovanými systémy strojového vidění, robotické snímače a senzory, kolaborativní roboti s integrovanými systémy strojového vidění, dopravníky pro výrobní a montážní linky, programovatelné logické automaty, průmyslové stroje a zařízení pro automatizaci a řízení výroby; (9) počítačový hardware, zejména pro průmyslové účely, pro průmyslovou automatizaci, pro kontrolu a klasifikaci kvality, pro detekci defektů, pro klasifikaci výrobků, pro klasifikaci jakosti, pro integraci s roboty, pro umělou inteligenci a pro bezpečnost, digitální kamery, zejména venkovní kamery, termovizní kamery, infračervené kamery a digitální kamery pro průmyslové účely, pro průmyslovou automatizaci, pro kontrolu a klasifikaci kvality, pro detekci defektů, pro klasifikaci výrobků, pro klasifikaci jakosti, pro integraci s roboty a bezpečnost, detektory pohybu, detektory přítomnosti, spouštěče (součást elektrického zařízení), akční členy (součást elektrického zařízení), elektrické spínače, testovací sondy (jiné než pro léčebné účely), měřicí přístroje, zařízení pro zpracování signálu, zařízení pro zpracování zvuku, zařízení pro zpracování videa, mikroskopy, zejména digitální a optické mikroskopy, digitální kamery pro sledování, analýzu a optimalizaci maloobchodních prodejen, digitální kamery pro sledování provozu, řízení provozu a řízení semaforů, světla pro fotoaparáty a kamery,

blesky pro fotoaparáty a kamery, laboratorní roboti, výukové roboti, roboti k monitorování bezpečnosti, humanoidní roboti s umělou inteligencí, software instalovaný nebo ke stažení, zejména software pro pořízení, zpracování a analýzu obrazu, videa a zvuku, software pro rozpoznávání obrazu, klasifikaci obrazu, kategorizaci obrazu, kontrolu kvality, reporting statistik a analýzu nákupního chování zákazníků a chování pracovníků, monitorovací náramky přizpůsobené na tělo, mobilní aplikace ke stažení pro použití s nositelnými počítačovými zařízeními, počítačový aplikační software pro použití s nositelnými počítačovými zařízeními, software instalovaný nebo ke stažení, zejména software pro detekci pohybu, pro popis pohybu, pro identifikaci polohy, pro natočení fyzikálních vlastností předmětů, pro vyhodnocování defektů, pro vyhodnocování a řízení kvality, pro automatizaci a řízení výroby, pro řízení a navigaci robotů, robotických systémů, robotických ramen, robotických rukou, robotických uchopovačů, robotických nástrojů, laboratorních robotů, výukových robotů, robotů pro sledování bezpečnosti, humanoidních robotů s umělou inteligencí, software instalovaný nebo stažený pro kvadrokoptéry, pro bezpilotní letadla, pro mobilní robotická vozidla, pro stroje a zařízení, pro výrobní a montážní linky, pro průmyslové stroje a zařízení, pro analýzu nákupního chování zákazníků a chování pracovníků, pro reporting statistik, pro manažerskou statistiku, pro sledování výroby, pro identifikaci příčin defektů a chyb v procesech výroby, pro zvyšování kvality, výkonnosti a zákaznické spokojenosti, pro snižování nákladů, pro odstraňování plýtvání z výrobních a firemních procesů a pro zvyšování hodnoty pro zákazníka, monitorovací náramky přizpůsobené na tělo, mobilní aplikace ke stažení pro použití s nositelnými počítačovými zařízeními, počítačový aplikační software pro použití s nositelnými počítačovými zařízeními, počítačový software pro integraci kamer a systémů strojového vidění s roboty, s robotickými systémy, s robotickými rameny, s robotickými rukami, s robotickými uchopovači, s robotickými nástroji, se zařízeními pro automatizaci výroby, s výrobními linkami, s montážními linkami, s průmyslovými stroji, s programovatelnými logickými automaty a se zařízeními pro automatizaci a řízení výroby, průmyslové kamery, optické systémy, snímací systémy; (10) zařízení pro diagnostiku, vyšetřování a monitorování, zejména přístroje a zařízení na analýzu snímků (k použití v lékařství), přístroje a zařízení na analýzu video signálů a zvukových signálů (k použití v lékařství), přístroje a zařízení na pořízení a zpracování snímků, video signálů a zvukových signálů (k použití v lékařství), přístroje a zařízení na analýzu měřených fyzických signálů, elektronické monitorovací přístroje pro lékařské účely, lékařské zobrazovací přístroje, nástroje pro lékařskou diagnostiku, lékařská a veterinární monitorovací a analytická zařízení přizpůsobená na tělo, lékařská a veterinární nositelná zařízení pro monitoring a analýzu tělesných funkcí; (35) reklamní činnost a propagační činnost, maloobchod a velkoobchod výše uvedených výrobků ve třídách 9 a 10, on-line maloobchodní služby výše uvedených výrobků ve třídách 9 a 10, zásilkový prodej v rámci této třídy a elektronický obchod (e-shop) prostřednictvím komunikačních sítí (internet) výše uvedených výrobků ve třídách 9 a 10; (42) služby analýzy, návrhu, vývoje, nasazení, integrace, přizpůsobení, údržby, vzdáleného sledování, technické podpůrné a konzultační služby, které se týkají software, počítačových systémů, počítačového hardwaru, elektroniky, síťové infrastruktury, signalizačních zařízení, průmyslové automatizace, robotů, robotických systémů, umělé inteligence, průmyslových strojů, výrobních a montážních linek, systémů počítačového vidění, systémů strojového vidění, kamerových systémů a osvětlovacích zařízení, služby kontroly a zlepšování kvality, zejména detekce defektů, automatizace výroby, kategorizace surovin, polotovarů a výrobků, pronájem počítačových systémů, počítačového hardwaru, elektronických zařízení pro průmyslové účely, pro průmyslovou automatizaci, pro kontrolu a klasifikaci kvality, pro detekci defektů, pro klasifikaci výrobků, pro klasifikaci jakosti, pro integraci s roboty a bezpečnost, pro umělou inteligenci a bezpečnost, pronájem detektorů pohybu, detektorů přítomnosti, pronájem spouštěčů (součást elektrického zařízení), akčních členů (součást elektrického zařízení), pronájem elektrických spínačů, pronájem testovacích sond (jiných než pro lékařské účely), měřicích přístrojů, zařízení pro zpracování signálu, pronájem mikroskopů, zejména digitálních a optických mikroskopů, pronájem laboratorních robotů, výukových robotů, robotů pro sledování bezpečnosti, humanoidních robotů a robotů s umělou inteligencí, pronájem software instalovaného nebo ke stažení, zejména software pro pořízení, zpracování a analýzu obrazu, videa a zvuku, software pro rozpoznávání obrazu, pro klasifikaci obrazu, pro kategorizaci obrazu, pro kontrolu kvality, pro reporting statistik a pro analýzu nákupního chování zákazníků a chování pracovníků, pronájem monitorovacích náramků přizpůsobených na tělo, pronájem mobilní aplikace ke stažení pro použití s nositelnými počítačovými zařízeními, pronájem počítačového aplikačního software pro použití s nositelnými počítačovými zařízeními, pronájem software pro

detekci pohybu, pro popis pohybu, pro identifikaci polohy, pro natočení a vlastností předmětů, pro vyhodnocování defektů, pro vyhodnocování a řízení kvality, pro automatizaci a řízení výroby, pro řízení a navigaci robotů, robotických systémů, robotických ramen, robotických rukou, robotických uchořovačů, robotických nástrojů, laboratorních robotů, výukových robotů, robotů pro monitorování bezpečnosti, humanoidních robotů s umělou inteligencí, pronájem software pro kvadroptéry, bezpilotní letadla, pro mobilní robotická vozidla, pro stroje a zařízení, pro výrobní a montážní linky, pro průmyslové stroje a zařízení, pro analýzu nákupního chování zákazníků a chování pracovníků, pro reporting statistik, pro manažerskou statistiku, pro sledování výroby, pro identifikaci příčin defektů a chyb v procesech výroby, pro zvyšování kvality, výkonnosti a zákaznické spokojenosti, pro snižování nákladů, pro odstraňování plýtvání z výrobních a firemních procesů, pro zvyšování hodnoty pro zákazníka, pro monitorovací náramky přizpůsobené na tělo, pronájem mobilní aplikace ke stažení pro použití s nositelnými počítačovými zařízeními, pronájem počítačového aplikačního software pro použití s nositelnými počítačovými zařízeními, pronájem počítačového software pro integraci kamer a systémů strojového vidění s roboty, s robotickými systémy, s robotickými rameny, s robotickými rukami, s robotickými uchořovači, s robotickými nástroji, se zařízeními pro automatizaci výroby, s výrobními linkami, s montážními linkami, s průmyslovými stroji, s programovatelnými logickými automaty a se zařízeními pro automatizaci a řízení výroby.

(511) 7, 9, 10, 35, 42
(540)

SANEZOO

(111) **371258**
(220) 23.03.2018
(320) 23.03.2018
(442) 31.10.2018
(151) 06.02.2019
(730) **SANEZOO SE**, Helfertova 335/17, Brno, Černá Pole, 61300, CZ
(740) **INPARTNERS GROUP**, Ing. Dušan Kendereški, Koliště 1965/13a, Brno, Černá Pole, 60200

(210) O-546764
(510) (9) počítačový hardware, zejména pro průmyslové účely, pro průmyslovou automatizaci, pro kontrolu a klasifikaci kvality, pro detekci defektů, pro klasifikaci výrobků, pro klasifikaci jakosti, pro integraci s roboty, pro umělou inteligenci a pro bezpečnost, digitální kamery, zejména venkovní kamery, termovizní kamery, infračervené kamery a digitální kamery pro průmyslové účely, pro průmyslovou automatizaci, pro kontrolu a klasifikaci kvality, pro detekci defektů, pro klasifikaci výrobků, pro klasifikaci jakosti, pro integraci s roboty a pro bezpečnost, detektory pohybu, detektory přítomnosti, spouštěče (součást elektrického zařízení), akční členy (součást elektrického zařízení), elektrické spínače, testovací sondy (jiné než pro léčebné účely), měřicí přístroje, zařízení pro zpracování signálu, zařízení pro zpracování zvuku, zařízení pro zpracování videa, mikroskopy, zejména digitální a optické mikroskopy, digitální kamery pro sledování, analýzu a optimalizaci maloobchodních prodejen, digitální kamery pro sledování provozu, řízení provozu a řízení semaforů, světla pro fotoaparáty a kamery, blesky pro fotoaparáty a kamery, software instalovaný nebo ke stažení, zejména software pro pořízení, zpracování a analýzu obrazu, videa a zvuku, software pro rozpoznávání obrazu, klasifikaci obrazu, kategorizaci obrazu, kontrolu kvality, detekci pohybu, popis pohybu, software pro reporting statistik a analýzu nákupního chování zákazníků a chování pracovníků, monitorovací náramky přizpůsobené na tělo, mobilní aplikace ke stažení pro použití s nositelnými počítačovými zařízeními, počítačový aplikační software pro použití s nositelnými počítačovými zařízeními; (10) zařízení pro diagnostiku, vyšetřování a monitorování, zejména přístroje a zařízení na analýzu snímků (k použití v lékařství), přístroje a zařízení na analýzu video signálů a zvukových signálů (k použití v lékařství), přístroje a zařízení na pořizování a zpracování snímků, video signálů a zvukových signálů (k použití v lékařství), přístroje a zařízení na analýzu měřených fyzických signálů, elektronické monitorovací přístroje pro lékařské účely, lékařské zobrazovací přístroje, nástroje pro lékařskou diagnostiku, lékařské a veterinární monitorovací a analytická zařízení přizpůsobená na tělo, lékařská a veterinární nositelná zařízení pro monitorování a analýzu tělesných funkcí; (35) reklamní činnost a propagační činnost, maloobchod a

velkoobchod výše uvedených výrobků ve třídách 9 a 10, on-line maloobchodní služby výše uvedených výrobků ve třídách 9 a 10, zásilkový prodej a elektronický obchod (e-shop) prostřednictvím komunikačních sítí (internet) výrobků výše uvedených ve třídách 9 a 10; (42) služby analýzy, návrhu, vývoje, nasazení, integrace, přizpůsobení, údržby, vzdáleného sledování, technické podpůrné a konzultační služby, které se týkají software, počítačových systémů, počítačového hardwaru, elektroniky, síťové infrastruktury, signalizačních zařízení, průmyslové automatizace, robotů, robotických systémů, umělé inteligence, průmyslových strojů, výrobních a montážních linek, systémů počítačového vidění, systémů strojového vidění, kamerových systémů a osvětlovacích zařízení, služby kontroly a zlepšování kvality, zejména detekce defektů, automatizace výroby, kategorizace surovin, polotovárů a výrobků, pronájem počítačových systémů, počítačového hardwaru, elektronických zařízení pro automatizaci a robotizaci, počítačového hardware, zejména pro průmyslové účely, pro průmyslovou automatizaci, pro kontrolu a klasifikaci kvality, pro detekci defektů, pro klasifikaci výrobků, pro klasifikaci jakosti, pro integraci s roboty pro umělou inteligenci a bezpečnost, pronájem detektorů pohybu, detektorů přítomnosti, pronájem spouštěčů (součást elektrického zařízení), pronájem akčních členů (součást elektrického zařízení), pronájem elektrických spínačů, pronájem testovacích sond (jiných než pro lékařské účely), měřících přístrojů, zařízení pro zpracování signálu, pronájem mikroskopů, zejména digitálních a optických mikroskopů, pronájem software instalovaného nebo ke stažení, zejména software pro pořízení, zpracování a analýzu obrazu, videa a zvuku, software pro rozpoznávání obrazu, pro klasifikaci obrazu, pro kategorizaci obrazu, pro kontrolu kvality, pro detekci pohybu, pro popis pohybu, pro reporting statistik a pro analýzu nákupního chování zákazníků a chování pracovníků, pronájem monitorovacích náramků přizpůsobených na tělo, pronájem mobilní aplikace ke stažení pro použití s nositelnými počítačovými zařízeními, pronájem počítačového aplikačního software pro použití s nositelnými počítačovými zařízeními.

(511) 9, 10, 35, 42
(540)



(111) **371259**
(220) 27.03.2018
(320) 27.03.2018
(442) 31.10.2018
(151) 06.02.2019
(730) **CZECH NEWS CENTER a.s.**, Komunardů 1584/42, Praha 7, Holešovice, 17000, CZ
(210) O-546843
(510) (9) data, informace a databáze, nahrané zvukové a zvukově-obrazové záznamy, vše na elektronických, magnetických, optických a jiných nosičích v rámci třídy 9 nebo v elektronických, datových, informačních a telekomunikačních sítích, elektronická periodika a knihy, stahovatelné počítačové programy, počítačový software, stahovatelné multimediální aplikace, zejména pro zachycení, zpracování, vyhodnocení, synchronizaci či sdílení dat v oblastech zdravého životního stylu, fitness a výživy, navigační přístroje, přístroje pro zpracování dat; (16) tiskoviny všeho druhu, noviny, časopisy, periodika, knihy, učebnice, učební pomůcky (s výjimkou přístrojů), křížovky, katalogy, papírenské zboží, fotografie, plakáty, samolepky, pohlednice, programy a informační letáky, vstupenky, katalogy, tištěné nosiče informací a záznamů všeho druhu v rozsahu této třídy; (35) inzertní činnost, reklamní a propagační činnost, marketing, prezentace výrobků a služeb v komunikačních médiích pro účely maloobchodu, pronájem reklamních ploch na internetu, telemarketing, prodej po telefonu výše uvedených výrobků ve třídách 9 a 16, sběr a systematizace informací a fotografií do databází, analýzy nákladů, obchodní průzkumy, zajišťování předplatného novin a časopisů, průzkum trhu, průzkum veřejného mínění, komerční informace a rady pro spotřebitele, služby v oblasti srovnávání cen, organizování akcí, výstav, prodejních trhů a přehledů pro obchodní, propagační a reklamní účely, organizace spotřebitelských soutěží reklamního charakteru zaměřených zejména na podporu prodeje, vyhlašování výsledků soutěží reklamního charakteru zaměřených zejména

na podporu prodeje, organizace spotřebitelských soutěží v rámci této třídy, spotřebitelská anketa, propagace výherce soutěže či ankety, marketingové služby ve vyhledávacích, zprostředkování obchodních informací a kontaktů, zprostředkování obchodních služeb s výše uvedenými výrobky ve tř. 9 a 16; (38) přenos dat, zpráv a informací, komunikace, šíření elektronických periodik a knih, vše výše uvedené prostřednictvím počítačů, elektronických, počítačových, datových a telekomunikačních sítí (zejména prostřednictvím internetu), poskytování přístupu k databázím, elektronickým komunikačním sítím a telekomunikační přístup k obsahu internetu, k internetovým stránkám a portálům, informační služby v oblasti vysílání, televizní, rozhlasové, digitální a bezdrátové vysílání, vysílání kabelové televize, provozování internetových portálů, poskytování internetových diskusních fór; (41) výchovná, vzdělávací a zábavná činnost, sportovní a kulturní aktivity, předprodej vstupenek, organizování sportovních, vzdělávacích a zábavných soutěží, obrazové a textové zpravodajství, vydavatelská činnost, vydávání elektronických knih a časopisů on-line, poskytování on-line elektronických publikací (bez možnosti stažení), provozování her on-line, nahrávání a vydávání zvukových a zvukové-obrazových záznamů, poskytování informací o možnostech zábavy, rekreace a rozptýlení, o výchově, vzdělávání a sportu, pořádání a realizace workshopů, pořádání přednášek, pořádání festivalů pro kulturní, zábavní, vzdělávací a školící účely, pořádání výstav pro kulturní, zábavní a vzdělávací účely, výroba televizních a rozhlasových pořadů, tvorba filmové produkce.

(511) 9, 16, 35, 38, 41
(540)

MIMIBAZAR

(111) **371260**
(220) 10.05.2018
(320) 10.05.2018
(442) 31.10.2018
(151) 06.02.2019
(730) **LOUIS VUITTON MALLETIER**, 2 rue du Pont-Neuf, 75001 Paris, FR
(740) Rott, Růžička & Guttman Patentové, známkové a advokátní kanceláře, JUDr. Vladimír Rott, patentový zástupce, Vinohradská 37/938, Praha 2, 12000
(210) O-547829
(510) (3) vonné oleje a aromatické výtažky, osvěžovače vzduchu, parfémovací sáčky do prádla, náplně do neelektrických rozprašovačů pokojových vůní, parfémy na keramiku; (4) svíčky, parfémované svíčky.

(511) 3, 4
(540)

EN MAI

(111) **371261**
(220) 25.05.2018
(320) 25.05.2018
(442) 31.10.2018
(151) 06.02.2019
(730) **Vlášek Robert Bc., MBA**, Mánesova 92, Praha 2, 12000, CZ
(740) Ing. Martin Brixl, Plzeňská 43/107, Praha 5, Košiče, 15000
(210) O-548193
(591) Barevná
(510) (36) poradenství k penzijnímu spojení, k důchodovému pojištění, k životnímu pojištění, k investicím do nemovitostí, k investicím do umění, k investicím do akcí, k investicím do podílových fondů, k investicím do drahých kovů a mincí, zprostředkování pojištění osob, majetku, odpovědnosti, vozidel a jednorázového pojištění, zprostředkování pojištění podnikatelské činnosti a průmyslu, zprostředkování financování vozidel a nemovitostí, vše v rámci této třídy.

(511) 36
(540)



(111) **371262**
(220) 28.05.2018
(320) 28.05.2018
(442) 31.10.2018
(151) 06.02.2019
(730) **WAJDA a.s.**, Šteruská 780, Vrbové, SK
(740) JUDr. Daniel Futej, advokát, Thákurova 676/3, Praha 6, Dejvice, 16000
(210) O-548246
(591) Barevná
(510) (33) alkoholické nápoje (s výjimkou piva), víno, hroznové víno, červené víno, bílé víno.
(511) 33
(540)

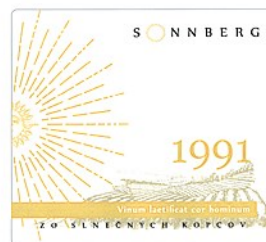

(111) **371263**
(220) 14.06.2018
(320) 14.06.2018
(442) 31.10.2018
(151) 06.02.2019
(730) **WALMARK, a.s.**, Oldřichovice 44, Trinec, 73961, CZ
(740) Baker & McKenzie s.r.o., advokátní kancelář, JUDr. Jiří Čermák, advokát, Klimentská 1216/46, Praha 1, Nové Město, 11002
(210) O-548700
(510) (5) farmaceutické výrobky, vitamíny, minerály a stopové prvky, hygienické přípravky pro lékařské účely, potravinové doplňky pro lékařské účely, dietetické potraviny a látky upravené pro lékařské nebo veterinární použití, kojenecká výživa, doplňky stravy pro člověka a zvířata, vitaminové přípravky v podobě potravinových doplňků, dezinfekční prostředky, medicínské zubní pasty a sirupy, bylinné čaje a extrakty pro lékařské účely, léčivé doplňky stravy, výživové nebo dietetické přípravky pro lékařské účely používané jako denní potravinové doplňky ve formě instantních potravin nebo samostatných směsí, zejména z mléka v prášku nebo z živočišných nebo rostlinných bílkovin, také s přidáním vitamínů nebo minerálů nebo stopových prvků nebo cukru, proteinové přípravky nebo potraviny pro lékařské použití, vitaminové a minerály obohacené potraviny ve formě koncentrátů pro lékařské použití jako doplňky výživy, léčivé přípravky na močové cesty; (35) reklama na léčivé přípravky, dietetické látky, doplňky stravy, vitamíny a lékařské přípravky a látky, dále na potraviny a nápoje pro lékařské účely a potraviny a nápoje ne pro lékařské účely, obchodní informace a poradenství pro spotřebitele, pořádání a vedení reklamních akcí, firemních prezentací a náborových akcí, organizace výstav a veletrhů pro reklamní účely, pořádání informačních akcí týkajících se odborných obchodních záležitostí v oblasti zdravotní péče, reklamní služby zaměřené na podporu informovanosti veřejnosti o zdravotním stavu, maloobchodní a velkoobchodní služby v oblasti farmaceutických přípravků, vitamínů, doplňků stravy, dietních doplňků, léčivých zubních past a sirupů, léků na léčbu močových cest a léčivých přípravků pro zdravotní péči, on-line maloobchodní služby týkající se farmaceutických výrobků, vitamínů, doplňků stravy, dietních doplňků, léčivých zubních past a sirupů, léků na léčbu močových cest a léčivých přípravků pro zdravotní péči.

(511) 5, 35
(540)

Prostenal. POŘÁD DOBRÝ

(111) **371264**
(220) 19.06.2018
(320) 19.06.2018
(442) 31.10.2018
(151) 06.02.2019
(730) **BezvaBĚH.cz s.r.o.**, Větrná 6197/10, Ostrava, Poruba, 70800, CZ
(740) Patentový a známkový zástupce, Ing. Kateřina Gregorová, Jiráskovo náměstí 159/10, Ostrava, Moravská Ostrava, 70200

- (210) O-548786
(510) (14) upomínkové mince, přívěsky, přívěsky ke klíčům, medaile, klíčenky (kroužky na klíče s drobnými předměty nebo přívěsky); (16) ročenky, knihy, výsledkové listiny, startovní čísla, vstupenky, programy akcí a událostí, alba, publikace, mapy, tištěné certifikáty, osvědčení, diplomy, plakáty, pohlednice, katalogy, fotografie, turistické průvodce, obtisky, periodické a neperiodické tiskoviny související s pořádáním sportovních, kulturních a zábavních akcí; (25) trička, podkolenky, ponožky, pláštěnky, šátky a šály, čelenky (oděvy), oděvy, obuv, čepice (pokrývky hlavy); (35) reklama, marketing a propagační služby, reklama prostřednictvím všech veřejných komunikačních prostředků, online reklama v počítačové síti; (41) organizování a pořádání sportovních, kulturních a zábavních akcí, organizování a pořádání sportovních soutěží a her, rozhodování sportovních akcí (služby sportovního rozhodčího), vydávání a tvorba publikací týkajících se sportovních, kulturních a zábavních akcí.

(511) 14, 16, 25, 35, 41

(540) **ŠTRAMBERSKÝ JASONĚ**

(111) **371265**

(220) 19.06.2018

(320) 19.06.2018

(442) 31.10.2018

(151) 06.02.2019

(730) **BezvaBĚH.cz s.r.o.**, Větrná 6197/10, Ostrava, Poruba, 70800, CZ

(740) Patentový a známkový zástupce, Ing. Kateřina Gregorová, Jiráskovo náměstí 159/10, Ostrava, Moravská Ostrava, 70200

(210) O-548787

- (510) (14) upomínkové mince, přívěsky, přívěsky ke klíčům, medaile, klíčenky (kroužky na klíče s drobnými předměty nebo přívěsky); (16) periodické a neperiodické tiskoviny všeho druhu, včetně propagačních a reklamních související s pořádáním sportovních, kulturních a zábavních akcí, tiskoviny (ročenky, knihy, výsledkové listiny, startovní čísla, vstupenky, programy akcí a událostí, upomínková alba a publikace, mapy, tištěné certifikáty, osvědčení, diplomy, plakáty, pohlednice, katalogy, fotografie, kalendáře a letáky, turistické průvodce, obtisky) související s pořádáním sportovních, kulturních a zábavních akcí; (25) oděvy, obuv, čepice (pokrývky hlavy), čelenky (oděvy), trička, podkolenky, ponožky, pláštěnky, šátky a šály; (35) reklama, marketing a propagační služby, reklama prostřednictvím všech veřejných komunikačních prostředků, online reklama v počítačové síti; (41) organizování a pořádání sportovních, kulturních a zábavních akcí, organizování a pořádání sportovních soutěží a her, rozhodování sportovních akcí (služby sportovního rozhodčího), vydávání a tvorba publikací týkajících se sportovních, kulturních a zábavních akcí; (42) zpracování a vyhodnocování statistických údajů, především ze sportovních akcí a soutěží, počítačové zpracování sportovních výsledků včetně jejich prezentace na internetu a multimediálních nosičích, tvorba, správa a provozování webové stránky včetně vytváření jejího obsahu, programování software pro zpracování a prezentaci sportovních výsledků, tvorba, programování a aktualizace databází.

(511) 14, 16, 25, 35, 41, 42

(540)

Starobělské  **Lurdy**

(111) **371266**

(220) 25.06.2018

(320) 25.06.2018

(442) 31.10.2018

(151) 06.02.2019

(730) **4KMD Solution s.r.o.**, Aviatická 1048/12, Praha 6, Ruzyně, 16100, CZ

(740) David Knobloch, Erbenova 712, Velké Přílepy, 25264

(210) O-548906

- (510) (28) sportovní potřeby - sportovní výstroj a výzbroj všeho druhu spadající do této třídy, vybavení spadající do této třídy pro sportoviště, posilovny (fitness centra), pro centra pro aerobic a tanec, spinning centra, pro plavecká zařízení, sportovní centra a tělovýchovná zařízení, sportovní ochranné pomůcky, hračky a hry všeho druhu spadající do této třídy; (41) školicí a

vzdělávací činnosti, trenérská (instruktorská) činnost v oblasti sportu, sportovní výuka, lektorské činnosti, konzultace a poskytování informací v oblasti sportu, pořádání a organizování sportovních akcí a závodů, provoz sportovních a tělovýchovných zařízení všeho druhu, pomoc, poradenství a konzultace v oblasti sportu, provoz relaxačních (regeneračních) center, provoz sportovních klubů, provoz vzdělávacích zařízení, půjčování a pronájem sportovních potřeb v rámci této třídy, půjčování a pronájem filmů a hudby - zvukových a zvukově - obrazových záznamů a audio - vizuální techniky, výchovná a zábavní činnost, výchova dětí a mládeže, hudební, filmová a umělecká produkce, výroba audio - vizuálních děl, činnosti umělecké agentury v rámci této třídy, pořádání a organizování vzdělávacích, kulturních a společenských akcí, vydavatelství (publikování), elektronické publikování; (44) zdravotní péče, zdravotně - sportovní péče, dietologie, fyzioterapie a rehabilitace, poskytování informací a konzultace v oblasti zdravotní péče.

(511) 28, 41, 44

(540)



(111) **371267**

(220) 26.06.2018

(320) 26.06.2018

(442) 31.10.2018

(151) 06.02.2019

(730) **Moravius Halamíček Dalibor**, Národní třída 666/30, Havířov, Město, 73601, CZ

(210) O-548956

(510) (9) stahovatelné hudební soubory; (41) hudební skupiny (zábava).

(511) 9, 41

(540)

Moravius

(111) **371268**

(220) 02.07.2018

(320) 02.07.2018

(442) 31.10.2018

(151) 06.02.2019

(730) **QUARTIER MEDIA s.r.o.**, Obránců míru 331, Předměstí nad Labem, 50302, CZ

(740) **ARROWS** advokátní kancelář, s.r.o., V jámě 699/1, Praha 1, Nové Město, 11000

(210) O-549058

(510) (16) tiskoviny; (35) reklamní, marketingové a propagační služby, pomoc v obchodní a podnikatelské činnosti, management a administrativní služby, obchodní analýzy, průzkum trhu a informační služby v oblasti obchodu; (41) vydavatelská činnost a zpravodajství, služby v oblasti vzdělávání, zábavy a sportu, organizování konferencí, výstav ke vzdělávacím a kulturním účelům a soutěží, služby v oblasti zvukové, obrazové a multimediální produkce a fotografování, vzdělávací a školicí služby.

(511) 16, 35, 41

(540)

Quartier

(111) **371269**

(220) 04.07.2018

(320) 04.07.2018

(442) 31.10.2018

(151) 06.02.2019

- (730) **Macek Petr**, Suchého 548/6, Hradec Králové, Moravské Předměstí, 50011, CZ
(210) O-549123
(510) (41) orchestry, služby symfonického orchestru, zábava ve formě vystoupení symfonického orchestru, zábava ve formě vystoupení orchestrů, služby poskytované orchestry.
(511) 41
(540) **NOFI, Novoměstská filharmonie**

- (111) **371270**
(220) 04.07.2018
(320) 04.07.2018
(442) 31.10.2018
(151) 06.02.2019
(730) **Adentech s.r.o.**, Lindnerova 1610/4, Praha 8, Libeň, 18000, CZ
(210) O-549125
(510) (38) telekomunikační služby, elektronická pošta, telefonní komunikace, počítačová komunikace, posílání zpráv, poskytování internetových diskusních fór a online fór, služby elektronické nástěnky, poskytování přístupu k databázím, poskytování uživatelského přístupu ke globální počítačové síti, přenos digitálních souborů, přenos zpráv a obrazových informací pomocí počítače, videokonferenční služby; (42) elektronické ukládání dat, hosting webových stránek; (45) on-line služby sociálních sítí, seznamovací služby, internetové seznamovací služby.
(511) 38, 42, 45
(540)



- (111) **371271**
(220) 11.07.2018
(320) 11.07.2018
(442) 31.10.2018
(151) 06.02.2019
(730) **Hořava Marek**, Čs. armády 4005/15, Kroměříž, 76701, CZ
(210) O-549215
(510) (16) reklamní plakáty, reklamní letáky; (35) reklama, marketing a propagační služby, reklamní agentury, reklamní služby, služby reklamní grafiky, billboardy reklamní (pronájem -), propagace sportovních soutěží a akcí, propagační management osobností z oblasti sportu, propagace výrobků a služeb prostřednictvím sponzorování sportovních akcí (i mezinárodních), propagace výrobků a služeb druhých prostřednictvím sjednávání jménem sponzorů spojení jejich výrobků a služeb se sportovními aktivitami a soutěžemi; (41) hudební koncerty, živé hudební koncerty, rezervace vstupenek na koncerty, agentury zajišťující rezervaci vstupenek na koncerty, vzdělávací služby v oblasti sportu a umění, služby v oblasti vzdělávání, zábavy a sportu, kulturní služby, organizace kulturních představení, poskytování a vedení kulturních aktivit, zábavní, sportovní a kulturní aktivity.
(511) 16, 35, 41
(540) **Překonání Gravitace/Overcoming Gravity**

- (111) **371272**
(220) 17.07.2018
(320) 17.07.2018
(442) 31.10.2018
(151) 06.02.2019
(730) **Brhel Tomáš**, Pražská 450, Rynholec, 27062, CZ
(210) O-549319
(591) Barevná
(510) (37) izolace budov, malba, nátěr interiérů a exteriérů, pokrývačské služby, stavební dozor, stavební poradenství, truhlářské služby, výstavba, zednické

- služby, instalace kuchyňského zařízení, instalace dveří a oken, demolice budov; (42) projektování staveb.
(511) 37, 42
(540)



- (111) **371273**
(220) 19.07.2018
(320) 19.07.2018
(442) 31.10.2018
(151) 06.02.2019
(730) **Diorama, s. r. o.**, Hviezdoslavovo námestie 25, Bratislava, SK
(740) Mgr. Andrej Maar, Dunajská 6, Bratislava, 81108
(210) O-549349
(510) (9) počítačové programy (software); (35) reklama, propagace, řízení obchodní činnosti, obchodní administrativa, kancelářské práce; (42) vědecké a technické služby a související výzkum a projektování, průmyslová analýza a výzkum, navrhování a vývoj počítačového hardwaru a softwaru.
(511) 9, 35, 42
(540)



- (111) **371274**
(220) 20.07.2018
(320) 20.07.2018
(442) 31.10.2018
(151) 06.02.2019
(730) **LIAZ a.s.**, Kamenická 743, Liberec, Liberec XXV-Vesec, 46312, CZ
(740) RETROPATENT s.r.o., Dobiášova 1246/29, Liberec, Liberec VI-Rochlice, 46006
(210) O-549382
(510) (12) dopravní prostředky vzdušné, letecké dopravní prostředky, drony, bezpilotní dopravní prostředky, vznášedla, ovladače dronů a vznášedel; (37) montáž, údržba, revize, opravy a instalační služby k výrobkům uvedeným ve tř. 12 jako jsou dopravní prostředky vzdušné, letecké dopravní prostředky, drony, bezpilotní dopravní prostředky a jejich ovladače; (42) vývoj dronů, bezpilotních dopravních prostředků, leteckých dopravních prostředků a elektronických výrobků, služby měření, poradenské, konzultační a zprostředkovatelské služby při vývoji v oblasti vzdušných leteckých prostředků a dronů, navrhování a vývoj software, programování a implementace softwaru, vývoj počítačového hardwaru, návrhářské služby vztahující se k výrobě modelů bezpilotních létajících prostředků, počítačové programování, výzkum a vývoj bezpilotních létajících prostředků.
(511) 12, 37, 42
(540) **SkySpotter - MONITORING BEYOND LIMIT**

- (111) **371275**
(220) 25.07.2018
(320) 25.07.2018
(442) 31.10.2018
(151) 06.02.2019
(730) **QUANTUM, a.s.**, Brněnská 122/212, Vyškov, Nouzka, 68201, CZ
(740) Ing. Jiří Dohnal, patentový zástupce, Nedbalova 29, Brno, 62300
(210) O-549441

(510) (9) elektrické přístroje pro indikaci a/nebo ovládání parametrů fyzikálních veličin okolního prostředí, zejména teploty, vlhkosti, tlaku, rychlosti a/nebo směru proudění okolního tekutinového prostředí, a/nebo parametrů elektrického a/nebo magnetického pole, elektrické přístroje pro analýzu vyšších harmonických parametrických fyzikálních veličin elektrického a/nebo magnetického pole, přístroje a nástroje pro vedení, přepínání, přeměnu, akumulaci, regulaci nebo řízení elektrického proudu a/nebo napětí, rozvaděče nízkého napětí, rádio/rozhlasové vysílače, zvukové a/nebo obrazové přehrávače do vozidel, globální polohové systémy (GPS), navigační přístroje pro vozidla, telekomunikační faxové přístroje, kopírovací technika, telefonní přístroje, včetně v kombinaci se záznamníky, elektronické kalkulačky apod., související doplňkové zařízení, příslušenství a náhradní díly k výše uvedeným výrobkům, fotovoltaická zařízení na výrobu elektrické energie, elektrické cívký a držáky elektrických cívek, galvanické články, elektrické kolektory, elektrické kontaktní zařízení, elektrické ovládací, spínací a rozvodné desky, elektrické pojistky, elektrické poplašné zvonky, elektrické přípojky, elektrické přístroje pro spouštění a/nebo ovládání strojů a motorů pomocí elektrických veličin, jako například proudy a/nebo napětí, elektrické spínače, elektrické transformátory, elektrické ukazovací přístroje, jako například elektroměry, elektrické přístroje na zjišťování závad, elektrické vedení, jakož i kabely elektrického vedení, elektrické vodiče, jakož i ohebné a světelné a elektrický izolovaný drát, elektrické výbojky (jiné než osvětlení), elektronky (rádio), diody, tranzistory (elektrotechnika), elektrodynamické přístroje, elektrolyzéry, monočlánky, alkalické články, elektrické akumulátory, speciální pouzdra pro zařízení; (11) zařízení a přístroje pro topení, chlazení a sušení, zařízení pro větrání, zařízení pro rozvod a regulaci průtoku tekutin včetně vody, jejich součástí a příslušenství spadající do této třídy, zařízení a přístroje pro osvětlování, svítidla, svítlny, světelné lampy, elektrická světla, elektrické světelné lampy, světlomety, jakož i pro vozidla, světelné reflektory, zařízení a přístroje pro osvětlování na bázi světelných diod typu LED, jakož i organických, elektrická světla typu LED, elektrické světelné lampy typu LED, světlomety typu LED, jejich součástí a příslušenství spadající do této třídy, kohoutky, filtry tlakové i beztlakové spadající do této třídy, vodovodní ventily regulační, ventily termostatické, ventily vzduchové pro parní vytápěcí tělesa, sanitární zařízení, pece, chladicí vany pro pece, zařízení a přístroje na chlazení vzduchu, regenerátory tepla, zařízení a přístroje na čištění vzduchu, úpravny vod, plynové a elektrické kotle, chladicí komory, chladicí přístroje, zařízení a stroje, chladicí přístroje a zařízení na chlazení kapalin a/nebo plynů, včetně vody, jakož i nápojů, chladničky, zařízení a přístroje mrazící, mrazničky, mrazící boxy, odsávací zařízení, klimatizační zařízení, ventilátory, ventilátory elektrické pro osobní potřebu, ventilátory (jako součástí zařízení pro větrání), výčepní chladírenské zařízení, výčepní chladírenské pulty, ohřívače tekutin, ohřívače vody, zařízení pro ventilaci, doplňkové regulační zařízení, příslušenství a náhradní díly pro vytápěcí kotle spadající do této třídy, zařízení a přístroje na čištění a filtraci vzduchu, regulačně bezpečnostní zařízení pro rozvod a regulaci průtoku tekutin, regulačně bezpečnostní zařízení pro rozvod vody, sušičky, jejich součástí a příslušenství spadající do této třídy; (37) stavebnictví, opravy, vedení a realizace průmyslových, bytových a občanských staveb včetně souvisejících zemních prací, příslušejících strojírenských výrobních provozů a strojně technologických zařízení (služby stavebnictví), řízení staveb technologických celků, technický dozor pro montáže technologických celků, jakož i montážní, servisní a opravárenská činnost v souvisejících uvedených oborech, stavební činnost v oblasti památkové obnovy historických objektů, stolařské práce (opravy), truhlářské práce (opravy), sklenářské práce (opravy), zámečnické práce spadající do této třídy, pronájem stavebních strojů a zařízení, správa a údržba nemovitostí, úklidové služby a údržba exteriérů, montážní, servisní a opravárenská činnost v oboru dopravní techniky, instalace bezpečnostních systémů, autoalarmů, bezpečnostních kódových označení, autorádií, magnetofonů, CD přehrávačů, radiotelefonů, tažných zařízení, skel a autodoplňků, posuvných střeš, klimatizace, karosářské a lakýrnické služby, provoz čerpacích stanic, provozování opravy motorových vozidel, pneuservisu a myček vozidel, obstaravatelská, zprostředkovatelská a poradenská činnost v souvisejících uvedených oborech, spadající do třídy 37.

(511) 9, 11, 37
(540)



(111) **371276**
(220) 25.07.2018
(320) 25.07.2018
(442) 31.10.2018
(151) 06.02.2019
(730) **QUANTUM, a.s.**, Brněnská 122/212, Vyškov, Nouzka, 68201, CZ
(740) Ing. Jiří Dohnal, patentový zástupce, Nedbalova 29, Brno, 62300
(210) O-549442
(591) Barevná
(510) (9) elektrické přístroje pro indikaci a/nebo ovládání parametrů fyzikálních veličin okolního prostředí, zejména teploty, vlhkosti, tlaku, rychlosti a/nebo směru proudění okolního tekutinového prostředí, a/nebo parametrů elektrického a/nebo magnetického pole, elektrické přístroje pro analýzu vyšších harmonických parametrických fyzikálních veličin elektrického a/nebo magnetického pole, přístroje a nástroje pro vedení, přepínání, přeměnu, akumulaci, regulaci nebo řízení elektrického proudu a/nebo napětí, rozvaděče nízkého napětí, rádio/rozhlasové vysílače, zvukové a/nebo obrazové přehrávače do vozidel, globální polohové systémy (GPS), navigační přístroje pro vozidla, telekomunikační faxové přístroje, kopírovací technika, telefonní přístroje, včetně v kombinaci se záznamníky, elektronické kalkulačky apod., související doplňkové zařízení, příslušenství a náhradní díly k výše uvedeným výrobkům, fotovoltaická zařízení na výrobu elektrické energie, elektrické cívký a držáky elektrických cívek, galvanické články, elektrické kolektory, elektrické kontaktní zařízení, elektrické ovládací, spínací a rozvodné desky, elektrické pojistky, elektrické poplašné zvonky, elektrické přípojky, elektrické přístroje pro spouštění a/nebo ovládání strojů a motorů pomocí elektrických veličin, jako například proudy a/nebo napětí, elektrické spínače, elektrické transformátory, elektrické ukazovací přístroje, jako například elektroměry, elektrické přístroje na zjišťování závad, elektrické vedení, jakož i kabely elektrického vedení, elektrické vodiče, jakož i ohebné a světelné a elektrický izolovaný drát, elektrické výbojky (jiné než osvětlení), elektronky (rádio), diody, tranzistory (elektrotechnika), elektrodynamické přístroje, elektrolyzéry, monočlánky, alkalické články, elektrické akumulátory, speciální pouzdra pro zařízení; (11) zařízení a přístroje pro topení, chlazení a sušení, zařízení pro větrání, zařízení pro rozvod a regulaci průtoku tekutin včetně vody, jejich součástí a příslušenství spadající do této třídy, zařízení a přístroje pro osvětlování, svítidla, svítlny, světelné lampy, elektrická světla, elektrické světelné lampy, světlomety, jakož i pro vozidla, světelné reflektory, zařízení a přístroje pro osvětlování na bázi světelných diod typu LED, jakož i organických, elektrická světla typu LED, elektrické světelné lampy typu LED, světlomety typu LED, jejich součástí a příslušenství spadající do této třídy, kohoutky, filtry tlakové i beztlakové spadající do této třídy, vodovodní ventily regulační, ventily termostatické, ventily vzduchové pro parní vytápěcí tělesa, sanitární zařízení, pece, chladicí vany pro pece, zařízení a přístroje na chlazení vzduchu, regenerátory tepla, zařízení a přístroje na čištění vzduchu, úpravny vod, plynové a elektrické kotle, chladicí komory, chladicí přístroje, zařízení a stroje, chladicí přístroje a zařízení na chlazení kapalin a/nebo plynů, včetně vody, jakož i nápojů, chladničky, zařízení a přístroje mrazící, mrazničky, mrazící boxy, odsávací zařízení, klimatizační zařízení, ventilátory, ventilátory elektrické pro osobní potřebu, ventilátory (jako součástí zařízení pro větrání), výčepní chladírenské zařízení, výčepní chladírenské pulty, ohřívače tekutin, ohřívače vody, zařízení pro ventilaci, doplňkové regulační zařízení, příslušenství a náhradní díly pro vytápěcí kotle spadající do této třídy, zařízení a přístroje na čištění a filtraci vzduchu, regulačně bezpečnostní zařízení pro rozvod a regulaci průtoku tekutin, regulačně bezpečnostní zařízení pro rozvod vody, sušičky, jejich součástí a příslušenství spadající do této třídy; (37) stavebnictví, opravy, vedení a realizace průmyslových, bytových a občanských staveb včetně souvisejících zemních prací, příslušejících strojírenských výrobních provozů a strojně technologických zařízení (služby stavebnictví), řízení staveb technologických celků, technický dozor pro montáže technologických celků, jakož i montážní, servisní a opravárenská činnost v souvisejících uvedených oborech, stavební činnost v oblasti památkové obnovy historických objektů, stolařské práce (opravy), truhlářské práce (opravy), sklenářské práce (opravy), zámečnické práce spadající do této třídy, pronájem stavebních strojů a zařízení, správa a údržba nemovitostí, úklidové služby a údržba exteriérů, montážní, servisní a opravárenská činnost v oboru dopravní techniky, instalace bezpečnostních systémů, autoalarmů, bezpečnostních kódových označení, autorádií, magnetofonů, CD přehrávačů, radiotelefonů, tažných zařízení, skel a autodoplňků, posuvných střeš, klimatizace, karosářské a lakýrnické služby, provoz čerpacích stanic, provozování opravy motorových vozidel, pneuservisu a myček vozidel, obstaravatelská, zprostředkovatelská a poradenská činnost v souvisejících uvedených oborech, spadající do třídy 37.

(511) 9, 11, 37
(540)



(111) **371277**
(220) 25.07.2018
(320) 25.07.2018
(442) 31.10.2018
(151) 06.02.2019
(730) **QUANTUM, a.s.**, Brněnská 122/212, Vyškov, Nouzka, 68201, CZ
(740) Ing. Jiří Dohnal, patentový zástupce, Nedbalova 29, Brno, 62300
(210) O-549443

(510) (9) elektrické přístroje pro indikaci a/nebo ovládní parametrů fyzikálních veličin okolního prostředí, zejména teploty, vlhkosti, tlaku, rychlosti a/nebo směru proudění okolního tekutinového prostředí, a/nebo parametrů elektrického a/nebo magnetického pole, elektrické přístroje pro analýzu vyšších harmonických parametrických fyzikálních veličin elektrického a/nebo magnetického pole, přístroje a nástroje pro vedení, přepínání, přeměnu, akumulaci, regulaci nebo řízení elektrického proudu a/nebo napětí, rozvaděče nízkého napětí, rádio/rozhlasové vysílače, zvukové a/nebo obrazové přehrávače do vozidel, globální polohové systémy (GPS), navigační přístroje pro vozidla, telekomunikační faxové přístroje, kopírovací technika, telefonní přístroje, včetně v kombinaci se záznamníky, elektronické kalkulačky apod., související doplňkové zařízení, příslušenství a náhradní díly k výše uvedeným výrobkům, fotovoltaická zařízení na výrobu elektrické energie, elektrické cívky a držáky elektrických cívek, galvanické články, elektrické kolektory, elektrické kontaktní zařízení, elektrické ovládací, spínací a rozvodné desky, elektrické pojistky, elektrické poplašné zvonky, elektrické přípojky, elektrické přístroje pro spouštění a/nebo ovládní strojů a motorů pomocí elektrických veličin, jako například proudu a/nebo napětí, elektrické spínače, elektrické transformátory, elektrické ukazovací přístroje, jako například elektroměry, elektrické přístroje na zjišťování závad, elektrické vedení, jakož i kabely elektrického vedení, elektrické vodiče, jakož i ohebné a světelné a elektrický izolovaný drát, elektrické výbojky (jiné než osvětlení), elektronky (rádio), diody, tranzistory (elektrotechnika), elektrodynamické přístroje, elektrolyzéry, monočlánky, alkalické články, elektrické akumulátory, speciální pouzdra pro zařízení; (11) zařízení a přístroje pro topení, chlazení a sušení, zařízení pro větrání, zařízení pro rozvod a regulaci průtoku tekutin včetně vody, jejich součásti a příslušenství spadající do této třídy, zařízení a přístroje pro osvětlování, svítidla, svítilny, světelné lampy, elektrická světla, elektrické světelné lampy, světlomety, jakož i pro vozidla, světelné reflektory, zařízení a přístroje pro osvětlování na bázi světelných diod typu LED, jakož i organických, elektrická světla typu LED, elektrické světelné lampy typu LED, světlomety typu LED, jejich součásti a příslušenství spadající do této třídy, kohoutky, filtry tlakové i beztlakové spadající do této třídy, vodovodní ventily regulační, ventily termostatické, ventily vzduchové pro parní vytápěcí tělesa, sanitární zařízení, pece, chladicí vany pro pece, zařízení a přístroje na chlazení vzduchu, regenerátory tepla, zařízení a přístroje na čištění vzduchu, úpravny vod, plynové a elektrické kotle, chladicí komory, chladicí přístroje, zařízení a stroje, chladicí přístroje a zařízení na chlazení kapalin a/nebo plynů, včetně vody, jakož i nápojů, chladničky, zařízení a přístroje mrazící, mrazničky, mrazicí boxy, odsávací zařízení, klimatizační zařízení, ventilátory, ventilátory elektrické pro osobní potřebu, ventilátory (jako součásti zařízení pro větrání), výčepní chladírenské zařízení, výčepní chladírenské pulty, ohřivače tekutin, ohřivače vody, zařízení pro ventilaci, doplňkové regulační zařízení, příslušenství a náhradní díly pro vytápěcí kotle spadající do této třídy, zařízení a přístroje na čištění a filtraci vzduchu, regulačně bezpečnostní zařízení pro rozvod a regulaci průtoku tekutin, regulačně bezpečnostní zařízení pro rozvod vody, sušičky, jejich součásti a příslušenství spadající do této třídy; (37) stavebnictví, opravy, vedení a realizace průmyslových, bytových a občanských staveb včetně souvisejících zemních prací, příslušejících strojírenských výrobních provozů a strojně technologických zařízení (služby stavebnictví), řízení staveb technologických celků, technický dozor pro montáže technologických celků, jakož i montážní, servisní a opravárenská činnost v souvisejících uvedených oborech, stavební činnost v oblasti památkové obnovy historických objektů, stolařské práce (opravy), truhlářské práce (opravy), sklenářské práce (opravy), zámečnické práce spadající do této

třídy, pronájem stavebních strojů a zařízení, správa a údržba nemovitostí, úklidové služby a údržba exteriérů, montážní, servisní a opravárenská činnost v oboru dopravní techniky, instalace bezpečnostních systémů, autoalarmů, bezpečnostních kódových označení, autorádií, magnetofonů, CD přehrávačů, radiotelefonů, tažných zařízení, skel a autodoplňků, posuvných střeš, klimatizace, karosářské a lakýrnické služby, provoz čerpacích stanic, provozování opravy motorových vozidel, pneuservisu a myček vozidel, obstaravatelská, zprostředkovatelská a poradenská činnost v souvisejících uvedených oborech, spadajících do třídy 37.

(511) 9, 11, 37
(540)



(111) **371278**
(220) 25.07.2018
(320) 25.07.2018
(442) 31.10.2018
(151) 06.02.2019
(730) **QUANTUM, a.s.**, Brněnská 122/212, Vyškov, Nouzka, 68201, CZ
(740) Ing. Jiří Dohnal, patentový zástupce, Nedbalova 29, Brno, 62300
(210) O-549444

(510) (9) elektrické přístroje pro indikaci a/nebo ovládní parametrů fyzikálních veličin okolního prostředí, zejména teploty, vlhkosti, tlaku, rychlosti a/nebo směru proudění okolního tekutinového prostředí, a/nebo parametrů elektrického a/nebo magnetického pole, elektrické přístroje pro analýzu vyšších harmonických parametrických fyzikálních veličin elektrického a/nebo magnetického pole, přístroje a nástroje pro vedení, přepínání, přeměnu, akumulaci, regulaci nebo řízení elektrického proudu a/nebo napětí, rozvaděče nízkého napětí, rádio/rozhlasové vysílače, zvukové a/nebo obrazové přehrávače do vozidel, globální polohové systémy (GPS), navigační přístroje pro vozidla, telekomunikační faxové přístroje, kopírovací technika, telefonní přístroje, včetně v kombinaci se záznamníky, elektronické kalkulačky apod., související doplňkové zařízení, příslušenství a náhradní díly k výše uvedeným výrobkům, fotovoltaická zařízení na výrobu elektrické energie, elektrické cívky a držáky elektrických cívek, galvanické články, elektrické kolektory, elektrické kontaktní zařízení, elektrické ovládací, spínací a rozvodné desky, elektrické pojistky, elektrické poplašné zvonky, elektrické přípojky, elektrické přístroje pro spouštění a/nebo ovládní strojů a motorů pomocí elektrických veličin, jako například proudu a/nebo napětí, elektrické spínače, elektrické transformátory, elektrické ukazovací přístroje, jako například elektroměry, elektrické přístroje na zjišťování závad, elektrické vedení, jakož i kabely elektrického vedení, elektrické vodiče, jakož i ohebné a světelné a elektrický izolovaný drát, elektrické výbojky (jiné než osvětlení), elektronky (rádio), diody, tranzistory (elektrotechnika), elektrodynamické přístroje, elektrolyzéry, monočlánky, alkalické články, elektrické akumulátory, speciální pouzdra pro zařízení; (11) zařízení a přístroje pro topení, chlazení a sušení, zařízení pro větrání, zařízení pro rozvod a regulaci průtoku tekutin včetně vody, jejich součásti a příslušenství spadající do této třídy, zařízení a přístroje pro osvětlování, svítidla, svítilny, světelné lampy, elektrická světla, elektrické světelné lampy, světlomety, jakož i pro vozidla, světelné reflektory, zařízení a přístroje pro osvětlování na bázi světelných diod typu LED, jakož i organických, elektrická světla typu LED, elektrické světelné lampy typu LED, světlomety typu LED, jejich součásti a příslušenství spadající do této třídy, kohoutky, filtry tlakové i beztlakové spadající do této třídy, vodovodní ventily regulační, ventily termostatické, ventily vzduchové pro parní vytápěcí tělesa, sanitární zařízení, pece, chladicí vany pro pece, zařízení a přístroje na chlazení vzduchu, regenerátory tepla, zařízení a přístroje na čištění vzduchu, úpravny vod, plynové a elektrické kotle, chladicí komory, chladicí přístroje, zařízení a stroje, chladicí přístroje a zařízení na chlazení kapalin a/nebo plynů, včetně vody, jakož i nápojů, chladničky, zařízení a přístroje mrazící, mrazničky, mrazicí boxy, odsávací zařízení, klimatizační zařízení, ventilátory, ventilátory elektrické pro osobní potřebu, ventilátory (jako součásti zařízení pro větrání), výčepní chladírenské zařízení, výčepní chladírenské pulty, ohřivače tekutin, ohřivače vody, zařízení pro ventilaci, doplňkové regulační zařízení, příslušenství a náhradní díly pro vytápěcí kotle spadající do této třídy, zařízení a přístroje na čištění a filtraci vzduchu, regulačně bezpečnostní zařízení pro rozvod a regulaci průtoku tekutin, regulačně bezpečnostní zařízení pro rozvod vody, sušičky, jejich součásti a

příslušenství spadající do této třídy; (37) stavebnictví, opravy, vedení a realizace průmyslových, bytových a občanských staveb včetně souvisejících zemních prací, příslušejících strojírenských výrobních provozů a strojně technologických zařízení (služby stavebnictví), řízení staveb technologických celků, technický dozor pro montáže technologických celků, jakož i montážní, servisní a opravárenská činnost v souvisejících uvedených oborech, stavební činnost v oblasti památkové obnovy historických objektů, stolařské práce (opravy), truhlářské práce (opravy), sklenářské práce (opravy), zámečnické práce spadající do této třídy, pronájem stavebních strojů a zařízení, správa a údržba nemovitostí, úklidové služby a údržba exteriérů, montážní, servisní a opravárenská činnost v oboru dopravní techniky, instalace bezpečnostních systémů, autoalarmů, bezpečnostních kódových označení, autorádií, magnetofonů, CD přehrávačů, radiotelefonů, tažných zařízení, skel a autodoplňků, posuvných střech, klimatizace, karosářské a lakýrnické služby, provoz čerpacích stanic, provozování opravní motorových vozidel, pneuservisu a myček vozidel, obstaravatelská, zprostředkovatelská a poradenská činnost v souvisejících uvedených oborech, spadající do třídy 37.

(511) 9, 11, 37

(540)



(111) **371279**

(220) 25.07.2018

(320) 25.07.2018

(442) 31.10.2018

(151) 06.02.2019

(730) QUANTUM, a.s., Brněnská 122/212, Vyškov, Nouzka, 68201, CZ

(740) Ing. Jiří Dohnal, patentový zástupce, Nedbalova 29, Brno, 62300

(210) O-549445

(510) (9) elektrické přístroje pro indikaci a/nebo ovládání parametrů fyzikálních veličin okolního prostředí, zejména teploty, vlhkosti, tlaku, rychlosti a/nebo směru proudění okolního tekutinového prostředí, a/nebo parametrů elektrického a/nebo magnetického pole, elektrické přístroje pro analýzu vyšších harmonických parametrických fyzikálních veličin elektrického a/nebo magnetického pole, přístroje a nástroje pro vedení, přepínání, přeměnu, akumulaci, regulaci nebo řízení elektrického proudu a/nebo napětí, rozvaděče nízkého napětí, rádio/rozhlasové vysílače, zvukové a/nebo obrazové přehrávače do vozidel, globální polohové systémy (GPS), navigační přístroje pro vozidla, telekomunikační faxové přístroje, kopírovací technika, telefonní přístroje, včetně v kombinaci se záznamníky, elektronické kalkulačky apod., související doplňkové zařízení, příslušenství a náhradní díly k výše uvedeným výrobkům, fotovoltaická zařízení na výrobu elektrické energie, elektrické cívky a držáky elektrických cívek, galvanické články, elektrické kolektory, elektrické kontaktní zařízení, elektrické ovládací, spínací a rozvodné desky, elektrické pojistky, elektrické poplašné zvonky, elektrické přípojky, elektrické přístroje pro spouštění a/nebo ovládání strojů a motorů pomocí elektrických veličin, jako například proudu a/nebo napětí, elektrické spínače, elektrické transformátory, elektrické ukazovací přístroje, jako například elektroměry, elektrické přístroje na zjišťování závad, elektrické vedení, jakož i kabely elektrického vedení, elektrické vodiče, jakož i ohebné a světelné a elektrický izolovaný drát, elektrické výbojky (jiné než osvětlení), elektronky (rádio), diody, tranzistory (elektrotechnika), elektrodynamické přístroje, elektrolyzéry, monočlánky, alkalické články, elektrické akumulátory, speciální pouzdra pro zařízení; (11) zařízení a přístroje pro topení, chlazení a sušení, zařízení pro větrání, zařízení pro rozvod a regulaci průtoku tekutin včetně vody, jejich součástí a příslušenství spadající do této třídy, zařízení a přístroje pro osvětlování, svítidla, svítilny, světelné lampy, elektrická světla, elektrické světelné lampy, světlomety, jakož i pro vozidla, světelné reflektory, zařízení a přístroje pro osvětlování na bázi světelných diod typu LED, jakož i organických, elektrická světla typu LED, elektrické světelné lampy typu LED, světlomety typu LED, jejich součástí a příslušenství spadající do této třídy, kohoutky, filtry tlakové i beztlaké spadající do této třídy, vodovodní ventily regulační, ventily termostatické, ventily vzduchové pro parní vytápěcí tělesa, sanitární zařízení, pece, chladicí vany pro pece, zařízení a přístroje na chlazení vzduchu, regenerátory tepla, zařízení a přístroje na čištění vzduchu, úpravní vod, plynové a elektrické kotle, chladicí komory,

chladicí přístroje, zařízení a stroje, chladicí přístroje a zařízení na chlazení kapalin a/nebo plynů, včetně vody, jakož i nápojů, chladničky, zařízení a přístroje mrazicí, mrazničky, mrazicí boxy, odsávací zařízení, klimatizační zařízení, ventilátory, ventilátory elektrické pro osobní potřebu, ventilátory (jako součásti zařízení pro větrání), výčepní chladírenské zařízení, výčepní chladírenské pulty, ohřivače tekutin, ohřivače vody, zařízení pro ventilaci, doplňkové regulační zařízení, příslušenství a náhradní díly pro vytápěcí kotle spadající do této třídy, zařízení a přístroje na čištění a filtraci vzduchu, regulačně bezpečnostní zařízení pro rozvod a regulaci průtoku tekutin, regulačně bezpečnostní zařízení pro rozvod vody, sušičky, jejich součástí a příslušenství spadající do této třídy; (37) stavebnictví, opravy, vedení a realizace průmyslových, bytových a občanských staveb včetně souvisejících zemních prací, příslušejících strojírenských výrobních provozů a strojně technologických zařízení (služby stavebnictví), řízení staveb technologických celků, technický dozor pro montáže technologických celků, jakož i montážní, servisní a opravárenská činnost v souvisejících uvedených oborech, stavební činnost v oblasti památkové obnovy historických objektů, stolařské práce (opravy), truhlářské práce (opravy), sklenářské práce (opravy), zámečnické práce spadající do této třídy, pronájem stavebních strojů a zařízení, správa a údržba nemovitostí, úklidové služby a údržba exteriérů, montážní, servisní a opravárenská činnost v oboru dopravní techniky, instalace bezpečnostních systémů, autoalarmů, bezpečnostních kódových označení, autorádií, magnetofonů, CD přehrávačů, radiotelefonů, tažných zařízení, skel a autodoplňků, posuvných střech, klimatizace, karosářské a lakýrnické služby, provoz čerpacích stanic, provozování opravní motorových vozidel, pneuservisu a myček vozidel, obstaravatelská, zprostředkovatelská a poradenská činnost v souvisejících uvedených oborech, spadající do třídy 37.

(511) 9, 11, 37

(540)



(111) **371280**

(220) 25.07.2018

(320) 25.07.2018

(442) 31.10.2018

(151) 06.02.2019

(730) QUANTUM, a.s., Brněnská 122/212, Vyškov, Nouzka, 68201, CZ

(740) Ing. Jiří Dohnal, patentový zástupce, Nedbalova 29, Brno, 62300

(210) O-549446

(510) (9) elektrické přístroje pro indikaci a/nebo ovládání parametrů fyzikálních veličin okolního prostředí, zejména teploty, vlhkosti, tlaku, rychlosti a/nebo směru proudění okolního tekutinového prostředí, a/nebo parametrů elektrického a/nebo magnetického pole, elektrické přístroje pro analýzu vyšších harmonických parametrických fyzikálních veličin elektrického a/nebo magnetického pole, přístroje a nástroje pro vedení, přepínání, přeměnu, akumulaci, regulaci nebo řízení elektrického proudu a/nebo napětí, rozvaděče nízkého napětí, rádio/rozhlasové vysílače, zvukové a/nebo obrazové přehrávače do vozidel, globální polohové systémy (GPS), navigační přístroje pro vozidla, telekomunikační faxové přístroje, kopírovací technika, telefonní přístroje, včetně v kombinaci se záznamníky, elektronické kalkulačky apod., související doplňkové zařízení, příslušenství a náhradní díly k výše uvedeným výrobkům, fotovoltaická zařízení na výrobu elektrické energie, elektrické cívky a držáky elektrických cívek, galvanické články, elektrické kolektory, elektrické kontaktní zařízení, elektrické ovládací, spínací a rozvodné desky, elektrické pojistky, elektrické poplašné zvonky, elektrické přípojky, elektrické přístroje pro spouštění a/nebo ovládání strojů a motorů pomocí elektrických veličin, jako například proudu a/nebo napětí, elektrické spínače, elektrické transformátory, elektrické ukazovací přístroje, jako například elektroměry, elektrické přístroje na zjišťování závad, elektrické vedení, jakož i kabely elektrického vedení, elektrické vodiče, jakož i ohebné a světelné a elektrický izolovaný drát, elektrické výbojky (jiné než osvětlení), elektronky (rádio), diody, tranzistory (elektrotechnika), elektrodynamické přístroje, elektrolyzéry, monočlánky, alkalické články, elektrické akumulátory, speciální pouzdra pro zařízení; (11) zařízení a přístroje pro topení, chlazení a sušení, zařízení pro větrání, zařízení pro rozvod a regulaci průtoku tekutin včetně vody, jejich součástí a příslušenství spadající do této třídy, zařízení a přístroje pro osvětlování, svítidla, svítilny, světelné lampy, elektrická světla, elektrické

světelné lampy, světlomety, jakož i pro vozidla, světelné reflektory, zařízení a přístroje pro osvětlování na bázi světelných diod typu LED, jakož i organických, elektrická světla typu LED, elektrické světelné lampy typu LED, světlomety typu LED, jejich součásti a příslušenství spadající do této třídy, kohoutky, filtry tlakové i beztlakové spadající do této třídy, vodovodní ventily regulační, ventily termostatické, ventily vzduchové pro parní vytápěcí tělesa, sanitární zařízení, pece, chladicí vany pro pece, zařízení a přístroje na chlazení vzduchu, regenerátory tepla, zařízení a přístroje na čištění vzduchu, úpravný vod, plynové a elektrické kotle, chladicí komory, chladicí přístroje, zařízení a stroje, chladicí přístroje a zařízení na chlazení kapalin a/nebo plynů, včetně vody, jakož i nápojů, chladničky, zařízení a přístroje mrazící, mrazničky, mrazicí boxy, odsávací zařízení, klimatizační zařízení, ventilátory, ventilátory elektrické pro osobní potřebu, ventilátory (jako součásti zařízení pro větrání), výčepní chladírenské zařízení, výčepní chladírenské pulty, ohřívače tekutin, ohřívače vody, zařízení pro ventilaci, doplňkové regulační zařízení, příslušenství a náhradní díly pro vytápěcí kotle spadající do této třídy, zařízení a přístroje na čištění a filtraci vzduchu, regulačně bezpečnostní zařízení pro rozvod a regulaci průtoku tekutin, regulačně bezpečnostní zařízení pro rozvod vody, sušičky, jejich součásti a příslušenství spadající do této třídy; (37) stavebnictví, opravy, vedení a realizace průmyslových, bytových a občanských staveb včetně souvisejících zemních prací, příslušejších strojírenských výrobních provozů a strojně technologických zařízení (služby stavebnictví), řízení staveb technologických celků, technický dozor pro montáže technologických celků, jakož i montážní, servisní a opravárenská činnost v souvisejících uvedených oborech, stavební činnost v oblasti památkové obnovy historických objektů, stolařské práce (opravy), truhlářské práce (opravy), sklenářské práce (opravy), zámečnické práce spadající do této třídy, pronájem stavebních strojů a zařízení, správa a údržba nemovitostí, úklidové služby a údržba exteriérů, montážní, servisní a opravárenská činnost v oboru dopravní techniky, instalace bezpečnostních systémů, autoalarmů, bezpečnostních kódových označení, autorádií, magnetofonů, CD přehrávačů, radiotelefonů, tažných zařízení, skel a autodoplňků, posuvných střech, klimatizace, karosářské a lakýrnické služby, provoz čerpacích stanic, provozování opravy motorových vozidel, pneuservisu a myček vozidel, obstaravatelská, zprostředkovatelská a poradenská činnost v souvisejících uvedených oborech, spadajících do třídy 37.

(511) 9, 11, 37
(540)



(111) **371281**
(220) 27.07.2018
(320) 27.07.2018
(442) 31.10.2018
(151) 06.02.2019
(730) **CJ CGV CO., LTD.**, I-PARK Mall 6th FL. 55, Hangang-daero 23-gil, Yongsan-gu, Seoul, KR
(740) PATENTSERVIS Praha a.s., Na Podkovce 281/10, Praha 4, Podolí, 14700
(210) O-549519
(591) Barevná
(510) (35) služby propagace v oblasti sportu; (41) provozování divadel, filmové projekce, kina provozující filmy ovlivňující publikum, informace o možnostech zábavy, filmová distribuce (ne transport), produkce filmů, produkce estrád, plánování představení, zábavní služby poskytované zpěváky, titulkování, půjčování filmových promítaček a příslušenství, půjčování filmů, pronájem dekorací (na představení), poskytování a provozování sportovních zařízení, poskytování on-line elektronických publikací (bez možnosti stažení), organizování výstav pro kulturní a zábavní účely, služby v oblasti hazardních her, provozování a poskytování zábavních zařízení, fotografování, organizování večírků (zábava), noční kluby, poskytování divadelního zařízení, on-line promítání filmů, prezentace kina ve virtuální realitě, poskytování virtuálních zábavních zařízení, distribuce kinematografických filmů s virtuální realitou, koučování a školení v oblasti filmů, speciálních efektů, digitální zobrazovací technologie, zábavy, zábavní služby, zejména plánování a vedení sérií filmových festivalů, prezentace živých vystoupení, zajišťování rezervací vstupenek na filmové a jiné zábavní akce, poskytování prostor k zábavním účelům, zejména divadelních zařízení, heren, herních automatů,

atrakcí v zábavních parku, hracích strojů se speciálními efekty, půjčování herního vybavení, poskytování informací a článků v oblasti filmů, tvorby filmů (filmování) a zábavy prostřednictvím globální počítačové sítě, zábavní služby, zejména výroba hudebních konceptů, hudebních vystoupení, oper, televizních show nebo her.

(511) 35, 41
(540)



(111) **371282**
(220) 27.07.2018
(320) 27.07.2018
(442) 31.10.2018
(151) 06.02.2019
(730) **CJ CGV CO., LTD.**, I-PARK Mall 6th FL. 55, Hangang-daero 23-gil, Yongsan-gu, Seoul, KR
(740) PATENTSERVIS Praha a.s., Na Podkovce 281/10, Praha 4, Podolí, 14700
(210) O-549520
(510) (35) služby propagace v oblasti sportu; (41) provozování divadel, filmové projekce, kina provozující filmy ovlivňující publikum, informace o možnostech zábavy, filmová distribuce (ne transport), produkce filmů, produkce estrád, plánování představení, zábavní služby poskytované zpěváky, titulkování, půjčování filmových promítaček a příslušenství, půjčování filmů, pronájem dekorací (na představení), poskytování a provozování sportovních zařízení, poskytování on-line elektronických publikací (bez možnosti stažení), organizování výstav pro kulturní a zábavní účely, služby v oblasti hazardních her, provozování a poskytování zábavních zařízení, fotografování, organizování večírků (zábava), noční kluby, poskytování divadelního zařízení, on-line promítání filmů, prezentace kina ve virtuální realitě, poskytování virtuálních zábavních zařízení, distribuce kinematografických filmů s virtuální realitou, koučování a školení v oblasti filmů, speciálních efektů, digitální zobrazovací technologie, zábavy, zábavní služby, zejména plánování a vedení sérií filmových festivalů, prezentace živých vystoupení, zajišťování rezervací vstupenek na filmové a jiné zábavní akce, poskytování prostor k zábavním účelům, zejména divadelních zařízení, heren, herních automatů, atrakcí v zábavních parku, hracích strojů se speciálními efekty, půjčování herního vybavení, poskytování informací a článků v oblasti filmů, tvorby filmů (filmování) a zábavy prostřednictvím globální počítačové sítě, zábavní služby, zejména výroba hudebních konceptů, hudebních vystoupení, oper, televizních show nebo her.

(511) 35, 41
(540)



(111) **371283**
(220) 31.07.2018
(320) 31.07.2018
(442) 31.10.2018
(151) 06.02.2019
(730) **Dachovar s.r.o.**, Záhřebská 157/24, Praha 2, Vinohrady, 12000, CZ
(740) iAgenda.CZ s.r.o., Rybná 716/24, Praha 1, Staré Město, 11000
(210) O-549586
(591) Barevná
(510) (32) pivo, nealkoholické nápoje, přípravky k výrobě nápojů, ochucené sycené nápoje, ovocné koktejly, nealkoholické, báze pro nealkoholické koktejly, nektar ovocný (nealkoholický), sirupy k přípravě nealkoholických nápojů, koncentráty k přípravě nealkoholických nápojů, prášky používané při přípravě nealkoholických nápojů, nealkoholické ovocné výtahy používané při přípravě nápojů; (35) reklama (příprava), reklama, marketing a propagační služby, tvorba reklamních předmětů a reklam, výroba reklamních materiálů; (43) restaurace, pivnice, bary, bistra (služby), bufety, čajovny, kavárny, jídelny, podávání jídel a nápojů, pohostinství (služby), služby mobilních restaurací.

(511) 32, 35, 43

(540)



(111) **371284**

(220) 07.08.2018

(320) 07.08.2018

(442) 31.10.2018

(151) 06.02.2019

(730) **CHATEAU LEDNICE GROUP, a.s.**, Nejdecká 714, Lednice, 69144, CZ

(740) RETROPATENT s.r.o., Dobiášova 1246/29, Liberec, Liberec VI-Rochlice, 46006

(210) O-549717

(510) (5) výrobky lékárnické, veterinářské a hygienické, nápoje, potraviny a potravinové doplňky určené pro zvláštní výživu s léčebnými nebo preventivními účinky, diabetické přípravky pro léčebné účely, potraviny pro batolata, extrakty, potravinové doplňky pro zvláštní výživu - v rámci této třídy, extrakty, potravinové doplňky pro zlepšení fyzické, psychické a zdravotní kondice v rámci této třídy, speciální potraviny pro rekonvalescenty, sportovce a osoby se zvýšenou fyzickou a pracovní zátěží, hygienické výrobky pro léčebné účely, dezinfekční přípravky, léčivé bombóny bedrníkové, jitrocelové, proti kašli, vína zdravotní; (16) tiskoviny, reklamní, propagační a informační materiály, etikety, obaly papírové a z plastu v jiné třídě neobsažené, obaly a tašky z papíru a plastů; (21) domácí a kuchyňské potřeby a nádoby, nádobí na vaření a nádobí na stolování, kromě nožů, vidlicek a lžic, hřebeny a mycí houby, kartáče, ne však malířské štětky, materiály pro výrobu kartáčů, pomůcky pro čištění, sklo v surovém stavu nebo částečně zpracované, kromě stavebního skla, výrobky ze skla, porcelánu a kameniny, stojánky na jídelní lístky, čajníky, čistící nástroje, dávkovače mýdla, papírových ručníků a toaletního papíru, dózy na čaj, držáky na svíce a ubrousky, kávovary neelektrické, kuchyňské náčiní, kalíšky na vajíčka, kbelíky na led, konvice, kořenky, krabice na jídlo, krabice na přesnídávku, kroužky na ubrousky, lopatky na pečivo a dorty, mísy polévkové, salátové a na zeleninu, mísy a misky, mlýnky na kávu ruční, nádobí kuchyňské, otvíráky na lahve, párátko a stojany na párátko, schránky na pečivo, podnosy, pohárky z papíru nebo umělých hmot, poklapy na sýr, prkénka kuchyňská, papírové tácy, papírové talíře, termosky, utěrky na čištění, zátky, sklo a skleněné zboží, porcelánové a kameninové zboží, zejména suvenýry a miniatury, sklenice, číše, skleničky, jídelní, kávové a čajové servisy, tácy, talíře, talířky, džbány, džbánky, vázy, vázičky, láhve, sklo surové nebo polo - zpracované jako upomínkové předměty, lahvičky, dárkové předměty ze skla a keramiky, upomínkové předměty a výrobky ze skla, porcelánu, kameniny a plastických hmot, které nejsou zahrnuty v jiných třídách včetně keramických miniatur a další umělecké a upomínkové předměty v rámci této třídy; (24) textilní ručníky, textilní ručníky na obličej, koupelnové textilie (kromě oblečení), bavlněné textilie, textilie na prádlo, plachty, příkrývky, prošívané ložní pokrývky, ložní pokrývky, povlaky na matrace, ubrusy (kromě papírových), cestovní deky, vlajky (kromě papírových), bytový textil, textilní ubrousky na stolování, textilní kapesníky, povlaky na polštáře, textilní nebo plastové závěsy, lůžkoviny (prádlo), ozdobné povlaky na polštáře, ložní pokrývky a příkrývky, povlaky na polštáře, textilní nebo plastové sprchové závěsy, péřové příkrývky, peřiny, příkrývky, plachty, ložní pokrývky a příkrývky, textilní ručníky, textilní ručníky na obličej, kojenecké spací pytle, kojenecké zavinovačky; (25) oděvy, obuv, kloboučnické zboží, oděvy hotové (konfekce), dámské, dětské, pánské, oděvy spodní, svrchní, sportovní, trička, oděvní doplňky spadající do této třídy; (29) maso, ryby neživé, drůbež, měkkýši, korýši, uzeniny a jiné masné výrobky, zvěřina, saláty z masa, zvěřiny, ryb a drůbeže, masové výtažky, ovoce a zelenina, luštěniny, konzervované, mražené, sušené, vařené a zavařené ovoce a zelenina, ovocné a zeleninové saláty, bramborové výrobky jako krokety, hranolky, čipsy, tyčinky, polotovary a hotové výrobky, zvláště polévky, dušená jídla, smažená jídla, sušené potraviny, želé, džemy, kompoty, vejce, mléko a mléčné výrobky, oleje a tuky jedlé; (30) káva, čaj, kakao, cukr,

rýže, tapioka, ságo, kávové náhražky, mouka a přípravky z obilnin, pečivo, cukrovinky, zmrzlina, med, sirup melasový, droždí, prášky do těsta, sůl, hořčice, ocet, nálevy (k ochucení), koření, led pro osvěžení, rýže a kukuřice jako jsou vločky a lupínky, müsli, cereální výrobky, pekárenské výrobky jako například koláče slané i sladké, chléb kvašený i nekvašený, suchary a sušenky sladké i slané, moučné výrobky, těstoviny, chuťové omáčky, koření a koření směsi, kávoviny a kávové výtažky, ovocné čaje, melasa, droždí, prášek do pečiva, produkty určené ke konzumaci v mraženém stavu a jídla a lahůdkářské výrobky z uvedených surovin, připravená ke konzumaci se zřetelem na zásady racionální výživy; (35) provozování maloobchodů a maloobchodů s potravinami, stánkový prodej potravin, inzertní, reklamní a propagační činnost, pomoc při řízení obchodní činnosti, obchodní administrativa, výstavy k reklamním a obchodním účelům, pořádání trhů, kancelářské práce, marketingové služby, zprostředkování obchodních záležitostí (zákaznický servis, tj. zajišťování odbytu, zastupování při obchodních jednáních, sjednávání obchodních podmínek), rozmnožování a tisk reklamních a propagačních dokumentů, aranžerství, teleshopping, organizace spotřebitelských soutěží reklamního charakteru zaměřených zejména na podporu prodeje, vyhlášení výsledků soutěží reklamního charakteru zaměřených zejména na podporu prodeje, organizace spotřebitelských soutěží - v rámci této třídy, spotřebitelská anketa, propagace výherce soutěže či ankety, marketing, poskytování informací komerčního nebo reklamního charakteru, poskytování multimediálních informací komerčního charakteru, on-line inzerce, pronájem informačních míst v rámci třídy, činnost reklamní agentury, činnost ekonomických a/nebo organizačních poradců, zprostředkování v obchodních vztazích, automatizované zpracování dat, pomoc při provozování obchodů a obchodních činnostech průmyslového nebo obchodního podniku, maloobchodní a velkoobchodní prodej pekárenských výrobků, cukrářských výrobků, potravin, nápojů a občerstvení, maloobchodní služby vztahující se k pekárenským výrobkům, cukrářským výrobkům, potravinám, nápojům a občerstvení, franchising; (41) vydavatelská a nakladatelská činnost, s výjimkou vydávání reklamních a náborových textů, vydávání knih, on-line vydávání knih a časopisů v elektronické formě, poskytování elektronických publikací on-line (bez možnosti kopírování), elektronická ediční činnost v malém (dtp služby), organizování a vedení konferencí, kurzů a školení, organizování vědomostních soutěží, zveřejňování textů, mimo reklamní; (43) služby zajišťující stravování a nápoje, cateringové služby, hostinská činnost, restaurační, hostinské a stravovací služby, provozování restaurace racionální výživy a zdravého životního stylu, služby zajišťující rychlé občerstvení se zřetelem na racionální výživu, pořádání gastronomických akcí zaměřených na propagaci zdravé výživy, poradenské a konzultační služby v uvedených oblastech, dočasné ubytování, provozování stravovacích zařízení, restaurací, barů, snack barů, kafeterií, motorestů, hostinců, kantýn, závodních jídelen, menz, rychlých občerstvení, provozování cukráren a pekáren, pekárny (podávání jídel), cukrárny (podávání jídel), půjčování nábytku, ubrusů a prostírání, zajišťování stravování a nápojů pro hosty, služby soukromých nápojových klubů, služby v oblasti banketů, služby vináren, rezervace míst v restauraci, služby nočního klubu (poskytování jídel), služby ochutnávky vín (zajištění nápojů), služby restauračních klubů pro soukromé členy, služby someliérů, poskytování recenzí restaurací, poradenství pro vaření, pořádání banketů, gastronomické služby.

(511) 5, 16, 21, 24, 25, 29, 30, 35, 41, 43

(540)



(111) **371285**

(220) 09.08.2018

(320) 09.08.2018

(442) 31.10.2018

(151) 06.02.2019

(730) **Plaček David**, Husova 563/109, Poděbrady, 29001, CZ

- (740) Mgr. Ing. Václav Král, advokát, Mánesova 808/22, Hradec Králové, 50002
(210) O-549804
(591) Barevná
(510) (7) alternátory a dynamy, včetně součástí a příslušenství k nim, čerpadla (součást strojů), včetně součástí a příslušenství k nim, elektrické motory, jiné než pro pozemní vozidla, včetně součástí a příslušenství k nim, ovládací mechanismy pro motory (součást strojů), včetně součástí a příslušenství k nim, převodovky, jiné než pro pozemní vozidla, včetně součástí a příslušenství k nim, startéry motorů, včetně součástí a příslušenství k nim; (9) elektrické kabely, včetně součástí a příslušenství k nim, zařízení a přístroje pro vedení, přepínání, přeměnu, akumulaci, regulaci nebo řízení elektrického proudu, včetně součástí a příslušenství k nim, pojistky, včetně součástí a příslušenství k nim, přístroje a prostředky pro měření, včetně součástí a příslušenství k nim, přístroje a stroje na zkoušení materiálů, včetně součástí a příslušenství k nim, transformátory (elektrotechnika), včetně součástí a příslušenství k nim; (35) marketing, obchodní průzkum, propagace, reklama; (37) instalace, údržba a opravy strojů, obnova ojetých nebo částečně zničených motorů, opravy pump a čerpadel.
(511) 7, 9, 35, 37
(540)



- (111) **371286**
(220) 13.08.2018
(320) 13.08.2018
(442) 31.10.2018
(151) 06.02.2019
(730) Ševčík Ondřej, Příční 856, Mnichovice, 25164, CZ
(210) O-549849
(510) (5) výživové doplňky, doplňky stravy, minerální potravinové doplňky, vitamínové přípravky; (35) marketing.
(511) 5, 35
(540)

Soluti^oNline

- (111) **371287**
(220) 13.08.2018
(320) 13.08.2018
(442) 31.10.2018
(151) 06.02.2019
(730) Ševčík Ondřej, Příční 856, Mnichovice, 25164, CZ
(210) O-549850
(510) (5) výživové doplňky, doplňky stravy, minerální potravinové doplňky, vitamínové přípravky; (35) marketing, návrh reklamních materiálů, grafická úprava pro reklamní účely, poradenské služby v marketingu
(511) 5, 35
(540)

SOLUTIONLINE

- (111) **371288**
(220) 13.08.2018
(320) 13.08.2018
(442) 31.10.2018
(151) 06.02.2019
(730) ROTTAMI s.r.o., Práteleství 1503/14b, Praha 10, Uhřetěves, 10400, CZ
(210) O-549851

- (510) (40) hospodaření s odpady (recyklace), recyklace a zpracování odpadů, nakládání s nebezpečnými odpady.
(511) 40
(540)

ROTTAMI

- (111) **371289**
(220) 14.08.2018
(320) 14.08.2018
(442) 31.10.2018
(151) 06.02.2019
(730) Interregal s.r.o., Nábřeží 694, Cvikov, Cvikov II, 47154, CZ
(740) RETROPATENT s.r.o., Dobiášova 1246/29, Liberec, Liberec VI-Rochlice, 46006
(210) O-549868
(510) (35) propagační činnost, pomoc při řízení obchodní činnosti, obchodní administrativy, kancelářské práce, propagační publikace - rozšiřování, obchodní informace, inzercie reklamní, výstavy - organizování výstav na pomoc obchodu a výstav reklamních; (41) výchova, školení, zábava, sportovní a kulturní aktivity, pořádání hudebních festivalů a koncertů, výstavy - organizování kulturních výstav; (45) osobní a společenské služby poskytované třetími osobami k uspokojení potřeb jednotlivců, a to doprovod do společnosti, ostraha, plánování a pořádání svatebních obřadů, půjčování oděvu, seznamovací služby, služby sociálních sítí online, ztáty a nálezy.
(511) 35, 41, 45
(540)



- (111) **371290**
(220) 14.08.2018
(320) 14.08.2018
(442) 31.10.2018
(151) 06.02.2019
(730) FANJOYA, S.L., CL. Holanda 33, Badalona, Španělsko, CL. Holanda 33, Badalona, Španělsko, ES
(740) RETROPATENT s.r.o., Dobiášova 1246/29, Liberec, Liberec VI-Rochlice, 46006
(210) O-549869
(510) (14) bižuterie, bižuterní ozdoby, kameny pro bižuterii a šperky, perly (klenoty), šperkařské a bižuterní polotovary, vzácné kovy a jejich slitiny a výrobky z těchto látek nebo postříbřeného nebo pozlaceného kovu, nejsou-li uvedeny v jiných třídách, drahokamy, hodinářské potřeby a chronometrické přístroje, strojně broušené skleněné kameny (šatony); (21) křišťálové sklo, výrobky křišťálového a barevného skla, skleněné dekorativní hranoly, sklo křemenné jako polotovar, jiné než pro stavebnictví, bloky z křišťálového a barevného skla jako polotovar, skleněné figurky; (35) velkoobchodní a maloobchodní činnost v oblasti bižuterie, skla, dřevěných výrobků hraček, papírenského zboží, řízení a provozování obchodů a internetových obchodů, maloobchodních prodejen s bižuterií, přeskupování různého zboží (kromě jejich přepravy) pro třetí osoby za účelem umožnit spotřebitelé, aby si tyto výrobky mohli pohodlně prohlížet a nakupovat.
(511) 14, 21, 35

(540)



- (111) **371291**
(220) 15.08.2018
(320) 15.08.2018
(442) 31.10.2018
(151) 06.02.2019
(730) **Vltavín door, s.r.o.**, Vídeňská 1659/131, Praha 4 - Kunratice, 14800, CZ
(740) Ing. Michal Jupa, patentový zástupce, Na Baních 1385, Praha 5 - Zbraslav, 15600
(210) O-549889
(591) Barevná
(510) (6) kovové dveře, dveřní zárubně, okna, parapety, rolety, žaluzie a kování k nim, kovové konstrukční materiály, kovové stavební a spojovací materiály, vše spadající do této třídy; (19) nekovové stavební materiály, a to okna, dveře, parapety, zárubně, okenní a dveřní rámy, prahy a překlady, okenice, světlíky, zimní zahrady, vrata, garážová vrata, vše vyrobené ze dřeva nebo plastu, sklo spadající do třídy 19; (35) zprostředkovatelská činnost v oblasti obchodu, maloobchod-velkoobchod, export-import, internetový obchod, vše s výrobky uvedenými výše ve třídách 6 a 19 marketing, reklama, propagace, inzerce všemi druhy médií, zprostředkovatelská činnost ve výše uvedených oblastech v rámci třídy 35; (37) montáž, servis, oprava a údržba oken, dveří, parapetů, světlíků, zimních zahrad, vrat, obkladů, drobné stavební práce ve stavebnictví, zprostředkovatelská činnost v oblastech uvedených výše ve třídě 37.
- (511) 6, 19, 35, 37
(540)



- (111) **371292**
(220) 16.08.2018
(320) 16.08.2018
(442) 31.10.2018
(151) 06.02.2019
(730) **HC Advisory Services s.r.o.**, Evropská 2690/17, Praha 6, Dejvice, 16000, CZ
(210) O-549918
(510) (35) administrace pojišťovacích smluv, správa smluv v oblasti finančnictví (administrativní služby), aktualizace a správa údajů v pojistných smlouvách a smlouvách v oblasti finančnictví (administrativní služby), poskytování online prostoru pro inzerci třetích stran, zprostředkování online prostoru pro inzerci, sjednávání a uzavírání obchodních transakcí pro třetí strany; (36) pojišťovací služby, online pojišťovací služby, služby v oblasti pojišťovnictví poskytované přes internet, finanční služby poskytované přes internet, zprostředkování pojištění, služby pojišťovacího agenta, služby pojišťovacího makléře, informace o pojištění, poradenství v oblasti pojištění a finančních služeb, finanční služby, likvidace pojistných událostí, zpracování analýz pojistných smluv, zpracování analýz smluv v oblasti finančnictví, oceňovací služby v oblasti pojištění, provozování online pojišťovacího trhu, provozování online trhu finančních služeb.
- (511) 35, 36

(540)

DOK

- (111) **371293**
(220) 16.08.2018
(320) 16.08.2018
(442) 31.10.2018
(151) 06.02.2019
(730) **Biorezona s.r.o.**, Tylova 457, Šestajovice, 25092, CZ
(740) JUDr. Oto Ryněš, advokát, Malá Štupardská 634/7, Praha, 11000
(210) O-549923
(591) Barevná
(510) (5) antihelmetika (léky proti parazitickým červům), bylinné čaje pro léčebné účely, bylinné výtažky pro léčebné účely, jód pro farmaceutické účely, koupelové soli pro léčebné účely, kůry pro farmaceutické účely, kyslík pro léčebné účely, kyslíkové koupele, léčivé byliny, léčivé čaje, léčivé kořeny, léčivé nápoje, lyofilizované potraviny pro léčebné účely, máta pro farmaceutické účely, mateří kasička pro farmaceutické účely, minerální potravinové doplňky, mrazem sušené potraviny pro léčebné účely, potravinové doplňky obsahující enzymy, potravinové doplňky z droždí, potravinové doplňky z glukózy, potravinové doplňky z lecitinu, potravinové doplňky z lněného oleje, potravinové doplňky z lněných semínek, potravinové doplňky z mateří kasičky, potravinové doplňky z propolisu, potravinové doplňky z pšeničných klíčků, potravinové doplňky z pylu, potraviny pro kojence a batolata, prášek z plodů acai jako potravinový doplněk, propolis pro farmaceutické účely, proteinové potravinové doplňky, proteinové potraviny pro léčebné účely, přípravky do koupelí pro léčebné účely, přípravky pro fytoterapii pro lékařské účely, sirupy pro farmaceutické účely, sodné soli pro léčebné účely, soli do minerálních koupelí, soli pro léčebné účely, terapeutické přípravky do koupelí, tinktury pro léčebné účely, vitamínové přípravky, výživové doplňky, výživové přípravky pro léčebné a lékařské účely; (41) koučink (školení), pořádání a vedení seminářů, pořádání a vedení workshopů (školení), služby kloubů zdraví (zdravotní a kondiční cvičení), služby osobního trenéra (kondiční trénink), školení; (44) alternativní medicína, fyzioterapie, chiropraxe, kadeřnictví, léčba toxikomanů, lékařské účely, manikúra, masáže, nemocnice, pronájem zdravotnického vybavení, služby psychologa, terapeutické služby, zdravotní péče, zdravotní poradenství, zdravotní poradenství pro osoby se zdravotním postižením, zdravotnická střediska.
- (511) 5, 41, 44
(540)



- (111) **371294**
(220) 21.08.2018
(320) 21.08.2018
(442) 31.10.2018
(151) 06.02.2019
(730) **Pastor Patrik**, Dobrá 937, Dobrá u Frýdku - Místku, 73951, CZ
(740) Ing. Pavel Nádvorník s.r.o., Klínová 620/1, Ostrava, Hulváky, 70900
(210) O-550022
(510) (18) batohy, ruksaky, deštníky, kabelky, klíčenky, kufříky, kufry, pásky (kožené), imitace kůže, peněženky, náprsní tašky, sportovní tašky, tašky cestovní, obaly na oděvy (cestovní), kožená pouzdra, kožešiny (kůže zvířat); (25) oděvy, obuv, pokrývky hlavy, sportovní oblečení, trička, mikiny, mikiny s kapucí, bundy, tepláky, kalhoty, košile, legíny, jeans, sukně, spodní prádlo, šály, šátky, opasky, ponožky, rukavice, saka, pánské obleky, kabáty, blejzry, čepice s kšíltem, kšílty; (35) maloobchodní prodej výrobků výše uvedených ve třídě 18 a 25, zprostředkovatelská činnost v oblasti obchodu s výše uvedenými výrobky ve tř. 18 a 25, obchodní operace (pro třetí osoby), administrativní zpracování nákupních objednávek, elektronické obchodní služby, a to poskytování informací o výrobcích prostřednictvím telekomunikačních sítí k reklamním a prodejním účelům, reklama, reklama on-line v počítačové síti, marketingové a propagační služby, prezentace výrobků v komunikačních médiích pro účely

maloobchodu, tvorba reklamních předmětů a reklam, zprostředkování reklamy.

(511) 18, 25, 35
(540)



(111) **371295**

(220) 30.08.2018
(320) 30.08.2018
(442) 31.10.2018
(151) 06.02.2019

(730) **Urban Dalibor**, Křiby 328, Tetčice, 66417, CZ.

(740) Salač Legal s.r.o., advokátní kancelář, Mgr. Jiří Salač LL.M., Lazarská 11/6, Praha 2, Nové Město, 12000

(210) O-550158

(510) (35) propagace cestování (inzerce), reklama v oblasti cestovního ruchu a cestování; (39) autobusová doprava, automobilová přeprava cestujících, automobilová doprava, přeprava cestujících, doprava cestujících autokary, organizování a realizace zájezdů, organizace cestovních zájezdů, organizování autobusových zájezdů, pořádání turistických výletů, zajišťování výletů autobusy, zajišťování exkurzí, výletů, organizování výletů, služby dopravy cestujících autobusem, doprava cestujících minibusy; (41) organizování výletů pro zábavu, rekreační služby zaměřené na turistiku.

(511) 35, 39, 41

(540)

HAPPY BUS

(111) **371296**

(220) 03.09.2018
(320) 03.09.2018
(442) 31.10.2018
(151) 06.02.2019

(730) **Mkrtychyan Khachatur Ing.**, Jedová 189, Neratovice, 27711, CZ

(210) O-550207

(510) (5) farmaceutické přípravky a veterinářské výrobky, hygienické výrobky pro léčebné účely, diagnostické přípravky pro lékařské účely, dietní potraviny a přípravky pro léčebné a klinické účely, mléko v prášku, potraviny a potravinové přípravky pro batolata, potraviny a potravinové přípravky pro děti a invalidy pro léčebné účely, potraviny a potravinové přípravky pro těhotné a kojící matky pro léčebné účely, nutriční a dietní doplňky pro léčebné účely, vitaminové přípravky, minerální potravinové přípravky, cukrovinky s léčivými přísadami; (9) přístroje a nástroje vědecké, námořní, geodetické, fotografické, filmové, optické, přístroje pro vážení, měření, signalizaci, kontrolu (inspekci), záchranu a přístroje pro vyučování, vzdělávací přístroje a přístroje a nástroje pro měření a vážení, přístroje a nástroje pro vedení, distribuci, přeměnu, akumulaci, regulaci nebo řízení elektrického proudu, magnetické nosiče dat, záznamové disky, prodejní automaty a mechanismy přístrojů uváděných v činnost vhozením mince, registrační pokladny, počítačové stroje, zařízení pro zpracování dat a počítače, hasicí přístroje, přístroje pro záznam, převod, reprodukci zvuku nebo obrazu, magnetické nosiče zvukových záznamů, gramofonové desky, přístroje pro zpracování informací a počítače, gramofonové desky, zesilovače a jiná zařízení pro zesilování zvuku, antény, audiovizuální vyučovací přístroje, osobní stereo soupravy, magnetofony, magnetické páskové jednotky pro počítače, páskové mechaniky, magnetické pásky, pásky na čištění nahrávacích hlav, demagnetizační zařízení pro magnetické pásky, baterie, elektrické, skříňky, krabice na reproduktory, ramena a přenosky pro gramofony, koaxiální kabely, elektrické kabely, rámečky na fotografické diapozitivy, filmové kamery, videokamery, smart karty, karty s mikroprocesory, sluchátka, videokazety, stříhačí zařízení na filmy pro kinematografii, exponované kinofilmy, kompaktní disky (audio-video), optické kompaktní disky, odbočné krabice, spojovací skříňky (elektrotechnika), elektrické měniče, přerušovače, vypínače, spouště uzávěrek (fotografie jako obor), akustické membrány, clony (fotografické),

fotografické diapozitivy, rámovací přístroje na diapozitivy, diaprojektory, čističí zařízení na disky pro záznam zvuku, magnetické disky, optické disky nosící zvukové anebo video zápisy, gramofony, optická datová média, magnetická datová média, promítací plátna, fluorescenční obrazovky, video obrazovky, pásky pro zvukové záznamy, zařízení pro nahrávání zvuku, zvukové nosiče, magnetofony, cívký (fotografie), exponované filmy, filmy pro kinematografii, zábleskové žárovky (fotografování), vysokofrekvenční zařízení, reproduktory, ampliony, skříňky, krabice na reproduktory, zařízení ke zpracování dat, komunikační zařízení pro dorozumívání ve vymezeném prostoru, herní přístroje přizpůsobené pro použití s nezávislou obrazovkou nebo monitorem, žárovky promítací, diaprojektory, kazetové přehrávače, přehrávače kompaktních disků, DVD přehrávače, optické snímače znaků, magnetické karty, videorekordéry, megafony, mikrofony, objektivy, čočky (optika), uzávěrky (fotografie jako obor), fotoaparáty, digitální fotoaparáty, stanice tsf, radiotelegrafická zařízení, radiotelefonní zařízení, promítací přístroje, rádia, audio a video přijímače, magnetické pásky, jehly pro gramofony, zařízení pro přenos zvuku, televizní přístroje, vysílače (telekomunikace), mp3 soubory, napřed zapsána média, počítačové software, software ke stažení z internetu, mp3/mp4 přehrávače, elektronické publikace s možností stažení, digitální hudba, nahrané audio pásky, videopásky, cartridge (paměťové zásuvné moduly) a kazety, digitální audio kazetové pásky, audiopásky a videopásky, CD disky, DVD, laserové disky, hudební audio/video nahrávky, herní software pro virtuální realitu, vyzvánění, hudba, grafické ilustrace, hry, obrázky a videa ke stažení prostřednictvím světové počítačové sítě a bezdrátových zařízení, programy, pásky, cartridge (paměťové zásuvné moduly) a kazety pro videoohry, mobilní telefony a příslušenství mobilních telefonů, videokamery, digitální kamery, hard disky, přenosné multimediální přehrávače, obrazovky počítačů, video monitory, televize, dekodéry, bluetooth sluchátka, autorádia, drátová sluchátka, sluchátka, krabice, skříňky na reproduktory, reproduktory, ampliony, nabíječky pro mobilní telefony, hifi soupravy, příslušenství digitálních přístrojů, jmenovitě paměťové karty, dokovací stanice, bluray přehrávače, příslušenství mobilních telefonů, jmenovitě: handsfree sady, bluetooth sluchátka, adaptéry pro mobilní telefony, bezdrátové mikrofony, obaly na mobilní telefony, přenosné stojany na telefon; (10) přístroje a nástroje chirurgické, lékařské, zubní a veterinářské, umělé končetiny, umělé údy, oči a zuby, ortopedické potřeby, ortopedické pomůcky, šicí materiály, materiál na sešívání ran, chrániče sluchu, lékařské přístroje, rukojeťové kříže, lékařské kleště, studené zábaly, dlahy a nosítka pro pacienty, zařízení na ochranu sluchu, jmenovitě, špunty do uší, chrániče uší, bandáže a pásky na hlavu, bederní pásy, senzory na testování požití drog alkoholu, dechové analyzátoři hladiny alkoholu, lékařské kyslíkové monitory, dechové monitory, lékařské kyslíkové monitory na monitorování obsahu kyslíku v anestetických zařízeních, zařízení pro intenzivní respiraci, inkubátory, elektrochemická čidla na přítomnost alkoholu; (11) přístroje a zařízení pro osvětlení, lampy na svícení a vybavení, filtry (části zařízení pro průmysl nebo domácnost), žárovky, elektrické žárovky, lampy (elektrické), světla, osvětlovací zařízení, zářivky, rozptylovací stínítka, světelné reflektory, sanitární zařízení a aparatury, filtry na pitnou vodu, zařízení a aparatury ke změkčování vody, vodní filtry, zařízení na filtrování vody, regulátory množství vody, aparatury pro úpravu (čištění) vody, úprava vody (zařízení a stroje na čištění), sterilizátory vody, zařízení pro přívod vody, přístroje pro topení, výrobu páry, pro vaření, přístroje chladicí, pro sušení, ventilaci a sanitární zařízení, zvlhčovači a odvlhčovací zařízení, ohřívače neobsažené v jiných třídách, zařízení a výrobky pro regulaci teploty neobsažené v jiných třídách, klimatizační zařízení, filtry neobsažené v jiných třídách, součásti uvedených výrobků neobsažené v jiných třídách, dezinfekční zařízení, radiátory (elektrické); (16) papír, lepenka, tiskoviny, knihařské výrobky, fotografie, papírenské zboží a psací potřeby, lepidla na papír a na použití v domácnosti, potřeby pro umělce, malířské štětky, psací stroje a kancelářské potřeby kromě nábytku, vzdělávací a vyučovací pomůcky kromě přístrojů, obalové materiály z plastických hmot, které nejsou zahrnuty v jiných třídách, tiskařské písmo, štočky; (35) propagační činnost, reklama, marketing, sestavování seznamů pro publikování na internetu (kancelářské práce), obchodní administrativa, pomoc při řízení obchodní činnosti, sestavování, systematizace a péče o data a informace v počítačových databázích, kancelářské práce, porovnávání dat v počítačových databázích, publikování a vydávání nakladatelských tiskářských výrobků pro reklamní účely, maloobchodní služby a služby zásilkového obchodu, také prostřednictvím internetu, komunikačních služeb na bázi IP nebo mobilních komunikačních služeb, jmenovitě služby zaměřené na zboží jiných prodejců: chemické výrobky určené pro průmysl, vědy a fotografii, jakož i zemědělství, zahradnictví a lesnictví, umělé pryskyřice v surovém stavu, plastické hmoty v surovém stavu, hnojiva pro půdu, hasicí přístroje (složení), prostředky pro kalení a letování kovů, chemické výrobky určené ke konzervování potravin, kreslicí materiály,

lepidla pro průmysl, barvy, nátěry, laky, ochranné výrobky proti korozi a proti deteriorizaci dřeva, barviva, mořidla, přírodní pryskyřice v surovém stavu, kovy listkové a práškové pro malíře, dekoratéry, tiskaře a umělce, přípravky pro bělení a jiné prací prostředky, přípravky pro čištění, leštění, odmašťování a broušení, mýdla, parfumerie, vonné oleje, kosmetika, vlasové vody, zubní pasty, průmyslové oleje a tuky, mazadla, výrobky pro pohlcování, zavlažování a vázání prachu, paliva (včetně benzínu pro motory) a osvětlovací látky, svíčky a knoty na svícení, farmaceutické a veterinářské výrobky, hygienické výrobky pro léčebné účely, dietetické přípravky pro léčebné účely, potraviny pro batolata, náplasti, obvazový materiál, materiály pro plombování zubů a pro zubní otisky, dezinfekční přípravky, výrobky pro hubnutí škodlivých zvířat, fungicidy, herbicidy, obecné kovy a jejich slitiny, kovové stavební materiály, kovové stavební materiály přenosné, kovové materiály pro železnice, kovové kabely a dráty neelektrické, kovové potřeby zámečnické a klempířské, kovové trubky, sejfy, kovové výrobky, stroje a obráběcí stroje, motory (s výjimkou motorů pro pozemní vozidla), spojky a transmisní zařízení (mimo ty, které jsou pro pozemní vozidla), zemědělské nástroje, kromě nástrojů poháněných ručně, lihně pro vejce, rudy, nářadí a nástroje s ručním pohonem, nože, vidličky a lžice, sečné zbraně, břitvy, přístroje a nástroje vědecké, námořní, geodetické, fotografické, filmové, optické, přístroje provázení, měření, signalizaci, kontrolu (inspekci), záchranu a přístroje pro vyučování, přístroje a nástroje pro vedení, přepínání, přeměnu, akumulaci, regulaci nebo řízení elektrického proudu, přístroje pro záznam, převod, reprodukci zvuku nebo obrazu, magnetické nosiče zvukových záznamů, gramofonové desky, automatické distributory a mechanismy pro přístroje na mince, zapisovací pokladny, počítací stroje, přístroje pro zpracování informací a počítače, hasicí přístroje, přístroje a nástroje chirurgické, lékařské, zubní a veterinářské, umělé údy, oči a zuby, ortopedické potřeby, materiál na sešívání ran, přístroje pro osvětlení, topení, výrobu páry, pro vaření, přístroje chladičů, pro sušení, ventilaci, rozvod vody a sanitární zařízení, vozidla, dopravní prostředky pozemní, vzdušné nebo vodní, střelné zbraně, střelivo (munice) a střely, výbušniny, ohňostroje, vzácné kovy a jejich slitiny a výrobky z těchto látek nebo postříbřeného nebo pozlaceného kovu, klenoty, bižuterie, drahokamy, hodinářské potřeby a chronometrické přístroje, hudební nástroje, papír, lepenka a výrobky z těchto materiálů, tiskárenské výrobky, potřeby pro knižní vazby, fotografie, papírenské zboží, lepidla pro papírenství nebo domácnost, materiál pro umělce, štetce, psací stroje a kancelářské potřeby (vyjímaje nábytek), učební a vyučovací pomůcky (s výjimkou přístrojů), plastické obaly, tiskové typy, štočky, kaučuk, gutaperča, guma, azbest, slída a výrobky z těchto materiálů, polotovary z plastických hmot, materiály těsnící, ucpávací a izolační, ohebné trubky nekovové, kůže, imitace kůže, výrobky z těchto materiálů, kůže ze zvířat, kufry a zavazadla, deštníky, slunečníky a hole, biče a sedlářské výrobky, stavební materiály nekovové, neohebné trubky nekovové pro stavebnictví, asfalt, směla, přenosné konstrukce nekovové, nekovové pomníky, nábytek, zrcadla, rámy, výrobky ze dřeva, korku, rákosu, vrbového proutí, z rohu, kosti, slonoviny, z koscie, želvoviny, jantaru, perleti, mořské pěny, náhražky všech těchto materiálů z plastických hmot, náčiní a nádoby pro domácnost nebo kuchyň, hřebeny a mycí houby, kartáče (s výjimkou štětců), materiály pro výrobu kartáčů, čistící potřeby, drátky na čištění parket, sklo surové nebo opracované (s výjimkou stavebního skla), sklo, porcelán a majolika, lana, provazy, síčky, stany, plachty, plachtoviny, pytle, materiál na vycpávky (s výjimkou kaučuku nebo plastických hmot), textilní materiály ze surových vláken, vlákna pro textilní účely, tkaniny a textilní výrobky, pokrývky ložní a ubrusy, oděvy, obuv, kloboučnické zboží, krajky a vyšívky, stuhy a tkaničky, knoflíky, háčky a očka, poutka - galanterie, špendlíky a jehly, umělé květiny, koberce, rohožky, rohože, linoleum a jiné obklady podlah, tapety na stěny (nikoliv textilní), hry, hračky, potřeby pro gymnastiku a sport, vánoční ozdoby, maso, ryby, drůbež a zvěřina, masové výtažky, ovoce a zelenina konzervované, zmrazené, sušené a zavařené, želé, džemy, vejce, mléko a mléčné výrobky, oleje a tuky jedlé, káva, čaj, kakao, cukr, rýže, tapioka, ságo, kávové náhražky, mouka a přípravky z obilnin, chléb, pečivo a cukrovinky, marmeláda, med, melasový sirup, droždí, prášky do těsta, sůl, hořčice, ocet, nálevy (k ochucení), koření, led pro osvěžení, výrobky zemědělské, zahradnické, lesní a zrní, živá zvířata, čerstvé ovoce a zelenina, osivo, rostliny a přírodní květiny, krmivo pro zvířata, slad, piva, minerální vody, šumivé nápoje a jiné nealkoholické nápoje, ovocné nápoje a šťávy, sirupy a jiné přípravky k zhotovování nápojů, alkoholické nápoje (s výjimkou pív), tabák, potřeby pro kuřáky, zápalky, ukládání dat do počítačových databází, elektronické ukládání dat pro třetí strany; (44) lékařské služby, veterinární služby, péče o hygienu a krásu lidí nebo zvířat, lázeňské služby, plastická a estetická chirurgie, diagnostická, léčebná a preventivní péče v oborech interní lékařství, chirurgie, neurologie, provoz elektroencefalografu, ortopedie, krční, nosní, ušní, foniatrie, psychiatrie,

psychologické služby, rehabilitace, tuberkulózní a respirační nemoci, urologie, oční, rentgenodiagnostika, biochemie, gynekologie, kožní, všeobecné lékařství, pediatrie a dorostové lékařství, imunologie a alergologie, zubní, provozování lékárn, masérské, rekondiční a regenerační služby, rehabilitační péče, zemědělské, zahradnické a lesnické služby.

(511) 5, 9, 10, 11, 16, 35, 44
(540)

- (111) **371297**
(220) 03.09.2018
(320) 03.09.2018
(442) 31.10.2018
(151) 06.02.2019
(730) **Mkrchtchan Khachatur Ing., Diacom Technology**, Jedová 189, Neratovice, 27711, CZ
(210) O-550208
(510) (5) farmaceutické přípravky a veterinářské výrobky, hygienické výrobky pro léčebné účely, diagnostické přípravky pro lékařské účely, dietní potraviny a přípravky pro léčebné a klinické účely, mléko v prášku, potraviny a potravinové přípravky pro batolata, potraviny a potravinové přípravky pro děti a invalidy pro léčebné účely, potraviny a potravinové přípravky pro těhotné a kojící matky pro léčebné účely, nutriční a dietní doplňky pro léčebné účely, vitamínové přípravky, minerální potravinové přípravky, cukrovinky s léčivými přísadami; (9) přístroje a nástroje vědecké, námořní, geodetické, fotografické, filmové, optické, přístroje pro vážení, měření, signalizaci, kontrolu (inspekci), záchranu a přístroje pro vyučování, vzdělávací přístroje a přístroje a nástroje pro měření a vážení, přístroje a nástroje pro vedení, distribuci, přeměnu, akumulaci, regulaci nebo řízení elektrického proudu, magnetické nosiče dat, záznamové disky, prodejní automaty a mechanismy přístrojů uváděných v činnosti vhozením mince, registrační pokladny, počítací stroje, zařízení pro zpracování dat a počítače, hasicí přístroje, přístroje pro záznam, převod, reprodukci zvuku nebo obrazu, magnetické nosiče zvukových záznamů, gramofonové desky, přístroje pro zpracování informací a počítače, gramofonové desky, zesilovače a jiná zařízení pro zesilování zvuku, antény, audiovizuální vyučovací přístroje, osobní stereo soupravy, magnetofony, magnetické páskové jednotky pro počítače, páskové mechaniky, magnetické pásky, pásky na čištění nahrávacích hlav, demagnetizační zařízení pro magnetické pásky, baterie, elektrické, skříňky, krabice na reproduktory, ramena a přenosky pro gramofony, koaxiální kabely, elektrické kabely, rámečky na fotografické diapozitivy, filmové kamery, videokamery, smart karty, karty s mikroprocesory, sluchátka, videokazety, střihací zařízení na filmy pro kinematografii, exponované kinofilmy, kompaktní disky (audio-video), optické kompaktní disky, odbočné krabice, spojovací skříňky (elektrotechnika), elektrické měniče, přerušovače, vypínače, spouště uzávěrek (fotografie jako obor), akustické membrány, clony (fotografické), fotografické diapozitivy, rámovací přístroje na diapozitivy, diapojektory, čistící zařízení na disky pro záznam zvuku, magnetické disky, optické disky nosící zvukové anebo video zápisy, gramofony, optická datová média, magnetická datová média, promítací plátna, fluorescenční obrazovky, video obrazovky, pásky pro zvukové záznamy, zařízení pro nahrávání zvuku, zvukové nosiče, magnetofony, cívky (fotografie), exponované filmy, filmy pro kinematografii, zábleskové žárovky (fotografování), vysokofrekvenční zařízení, reproduktory, ampliony, skříňky, krabice na reproduktory, zařízení ke zpracování dat, komunikační zařízení pro dorozumívání ve vymezeném prostoru, herní přístroje přizpůsobené pro použití s nezávislou obrazovkou nebo monitorem, žárovky promítací, diapojektory, kazetové přehrávače, přehrávače kompaktních disků, DVD přehrávače, optické snímače znaků, magnetické karty, videorekordéry, megafony, mikrofony, objektivy, čočky (optika), uzávěrky (fotografie jako obor), fotoaparáty, digitální fotoaparáty, stanice tsf, radiotelegrafická zařízení, radiotelefonní zařízení, promítací přístroje, rádia, audio a video přijímače, magnetické pásky, jehly pro gramofony, zařízení pro přenos zvuku, televizní přístroje, vysílače (telekomunikace), mp3 soubory, napřed zapsána média, počítačový software, software ke stažení z internetu, mp3/mp4 přehrávače, elektronické publikace s možností stažení, digitální hudba, nahrané audio pásky,

videopásky, cartridge (paměťové zásuvné moduly) a kazety, digitální audio kazetové pásky, audiopásky a videopásky, CD disky, DVD, laserové disky, hudební audio/video nahrávky, herní software pro virtuální realitu, vyzvánění, hudba, grafické ilustrace, hry, obrázky a videa ke stažení prostřednictvím světové počítačové sítě a bezdrátových zařízení, programy, pásky, cartridge (paměťové zásuvné moduly) a kazety pro videohry, mobilní telefony a příslušenství mobilních telefonů, videokamery, digitální kamery, hard disky, přenosné multimediální přehrávače, obrazovky počítačů, video monitory, televize, dekodéry, bluetooth sluchátka, autorádía, drátová sluchátka, sluchátka, krabice, skříňky na reproduktory, reproduktory, amplióny, nabíječky pro mobilní telefony, hifi soupravy, příslušenství digitálních přístrojů, jmenovitě paměťové karty, dokovací stanice, bluray přehrávače, příslušenství mobilních telefonů, jmenovitě: handsfree sady, bluetooth sluchátka, adaptéry pro mobilní telefony, bezdrátové mikrofony, obaly na mobilní telefony, přenosné stojany na telefon; (10) přístroje a nástroje chirurgické, lékařské, zubní a veterinářské, umělé končetiny, umělé údy, oči a zuby, ortopedické potřeby, ortopedické pomůcky, šicí materiály, materiál na sešívání ran, chrániče sluchu, lékařské přístroje, rukojeťové kříže, lékařské kleště, studené zábaly, dlahy a nosítka pro pacienty, zařízení na ochranu sluchu, jmenovitě, špunty do uší, chrániče uší, bandáže a pásky na hlavu, bederní pásy, senzory na testování požití drog alkoholu, dechové analyzátoř hladiny alkoholu, lékařské kyslíkové monitory, dechové monitory, lékařské kyslíkové monitory na monitorování obsahu kyslíku v anestetických zařízeních, zařízení pro intenzivní respiraci, inkubátory, elektrochemická čidla na přítomnost alkoholu; (11) přístroje a zařízení pro osvětlení, lampy na svícení a vybavení, filtry (části zařízení pro průmysl nebo domácnost), žárovky, elektrické žárovky, lampy (elektrické), světla, osvětlovací zařízení, zářivky, rozptylovací stínítka, světelné reflektory, sanitární zařízení a aparatury, filtry na pitnou vodu, zařízení a aparatury ke změkčování vody, vodní filtry, zařízení na filtrování vody, regulátory množství vody, aparatury pro úpravu (čištění) vody, úprava vody (zařízení a stroje na čištění), sterilizátory vody, zařízení pro přívod vody, přístroje pro topení, výrobu páry, pro vaření, přístroje chladicí, pro sušení, ventilaci a sanitární zařízení, zvlhčovači a odvlhčovací zařízení, ohříváče neobsažené v jiných třídách, zařízení a výrobky pro regulaci teploty neobsažené v jiných třídách, klimatizační zařízení, filtry neobsažené v jiných třídách, součásti uvedených výrobků neobsažené v jiných třídách, dezinfekční zařízení, radiátory (elektrické); (16) papír, lepenka, tiskoviny, knihařské výrobky, fotografie, papírenské zboží a psací potřeby, lepidla na papír a na použití v domácnosti, potřeby pro umělce, malířské štětce, psací stroje a kancelářské potřeby kromě nábytku, vzdělávací a vyučovací pomůcky kromě přístrojů, obalové materiály z plastických hmot, které nejsou zahrnuty v jiných třídách, tiskařské písmo, štočky; (35) propagační činnost, reklama, marketing, sestavování seznamů pro publikování na internetu (kancelářské práce), obchodní administrativa, pomoc při řízení obchodní činnosti, sestavování, systematizace a péče o data a informace v počítačových databázích, kancelářské práce, porovnávání dat v počítačových databázích, publikování a vydávání nakladatelských tiskárenských výrobků pro reklamní účely, maloobchodní služby a služby zásilkového obchodu, také prostřednictvím internetu, komunikačních služeb na bázi IP nebo mobilních komunikačních služeb, jmenovitě služby zaměřené na zboží jiných prodejců: chemické výrobky určené pro průmysl, vědy a fotografii, jakož i zemědělství, zahradnictví a lesnictví, umělé pryskyřice v surovém stavu, plastické hmoty v surovém stavu, hnojivá pro půdu, hasicí přístroje (složení), prostředky pro kalení a letování kovů, chemické výrobky určené ke konzervování potravin, kreslicí materiály, lepidla pro průmysl, barvy, nátěry, laky, ochranné výrobky proti korozi a proti deterioraci dřeva, barviva, mořidla, přírodní pryskyřice v surovém stavu, kovy listkové a práškové pro malíře, dekorátory, tiskaře a umělce, přípravky pro bělení a jiné prací prostředky, přípravky pro čištění, leštění, odmašťování a broušení, mýdla, parfumerie, vonné oleje, kosmetika, vlasové vody, zubní pasty, průmyslové oleje a tuky, mazadla, výrobky pro pohlcování, zavlažování a vázání prachu, paliva (včetně benzínu pro motory) a osvětlovací látky, svíčky a knoty na svícení, farmaceutické a veterinářské výrobky, hygienické výrobky pro léčebné účely, dietetické přípravky pro léčebné účely, potraviny pro batolata, náplastí, obvazový materiál, materiály pro plombování zubů a pro zubní otisky, dezinfekční přípravky, výrobky pro hubení škodlivých zvířat, fungicidy, herbicidy, obecné kovy a jejich slitiny, kovové stavební materiály, kovové stavební materiály přenosné, kovové materiály pro železnice, kovové kabely a dráty neelektrické, kovové potřeby zámečnické a klempířské, kovové trubky, sejfy, kovové výrobky, stroje a obráběcí stroje, motory (s výjimkou motorů pro pozemní vozidla), spojky a transmisní zařízení (mimo ty, které jsou pro pozemní vozidla), zemědělské nástroje, kromě nástrojů poháněných ručně, lihně pro vejce, rudy, nářadí a nástroje s ručním pohonem, nože, vidličky a lžice, sečné zbraně, břitvy, přístroje a nástroje vědecké, námořní,

geodetické, fotografické, filmové, optické, přístroje provádění, měření, signalizaci, kontrolu (inspekci), záchranu a přístroje pro vyučování, přístroje a nástroje pro vedení, přepínání, přeměnu, akumulaci, regulaci nebo řízení elektrického proudu, přístroje pro záznam, převod, reprodukci zvuku nebo obrazu, magnetické nosiče zvukových záznamů, gramofonové desky, automatické distributory a mechanismy pro přístroje na mince, zapisovací pokladny, počítačové stroje, přístroje pro zpracování informací a počítače, hasicí přístroje, přístroje a nástroje chirurgické, lékařské, zubní a veterinářské, umělé údy, oči a zuby, ortopedické potřeby, materiál na sešívání ran, přístroje pro osvětlení, topení, výrobu páry, pro vaření, přístroje chladicí, pro sušení, ventilaci, rozvod vody a sanitární zařízení, vozidla, dopravní prostředky pozemní, vzdušné nebo vodní, střelné zbraně, střelivo (munice) a střely, výbušniny, ohňostroje, vzácné kovy a jejich slitiny a výrobky z těchto látek nebo postříbřeného nebo pozlaceného kovu, klenoty, bižuterie, drahokamy, hodinářské potřeby a chronometrické přístroje, hudební nástroje, papír, lepenka a výrobky z těchto materiálů, tiskárenské výrobky, potřeby pro knižní vazby, fotografie, papírenské zboží, lepidla pro papírenství nebo domácnost, materiál pro umělce, štětce, psací stroje a kancelářské potřeby (vyjímáme nábytek), učební a vyučovací pomůcky (s výjimkou přístrojů), plastické obaly, tiskové typy, štočky, kaučuk, gutaperča, guma, azbest, slída a výrobky z těchto materiálů, polotovary z plastických hmot, materiály těsnící, ucpávací a izolační, ohebné trubky nekovové, kůže, imitace kůže, výrobky z těchto materiálů, kůže ze zvířat, kuřky a zavazadla, deštníky, slunečníky a hole, biče a sedlářské výrobky, stavební materiály nekovové, neohebné trubky nekovové pro stavebnictví, asfalt, smůla, přenosné konstrukce nekovové, nekovové pomníky, nábytek, zrcadla, rámy, výrobky ze dřeva, korku, rákosu, vrbového proutí, z rohu, kosti, slonoviny, z kostic, želvoviny, jantaru, perleti, mořské pěny, náhražky všech těchto materiálů z plastických hmot, náčiní a nádoby pro domácnost nebo kuchyň, hřebeny a mycí houby, kartáče (s výjimkou štětců), materiály pro výrobu kartáčů, čisticí potřeby, drátky na čištění parket, sklo surové nebo opracované (s výjimkou stavebního skla), sklo, porcelán a majolika, lana, provazy, sítky, stany, plachty, plachtoviny, pytle, materiál na vycpávky (s výjimkou kaučuku nebo plastických hmot), textilní materiály ze surových vláken, vlákna pro textilní účely, tkaniny a textilní výrobky, pokrývky ložní a ubrusy, oděvy, obuv, kloboučnické zboží, krajky a výšivky, stuhy a tkaničky, knoflíky, háčky a očka, poutka - galanterie, špendlíky a jehly, umělé květiny, koberce, rohožky, rohože, linoleum a jiné obklady podlah, tapety na stěny (nikoliv textilní), hry, hračky, potřeby pro gymnastiku a sport, vánoční ozdoby, maso, ryby, drůbež a zvěřina, masové výtahy, ovoce a zelenina konzervované, zmrazené, sušené a zavařené, želé, džemy, vejce, mléko a mléčné výrobky, oleje a tuky jedlé, káva, čaj, kakao, cukr, rýže, tapioka, ságo, kávové náhražky, mouka a přípravky z obilnin, chléb, pečivo a cukrovinky, zmrzlina, med, melasový sirup, droždí, prášky do těsta, sůl, hořčice, ocet, nálevy (k ochucení), koření, led pro osvěžení, výrobky zemědělské, zahradnické, lesní a zrní, živá zvířata, čerstvé ovoce a zelenina, osivo, rostliny a přírodní květiny, krmivo pro zvířata, slad, piva, minerální vody, šumivé nápoje a jiné nealkoholické nápoje, ovocné nápoje a šťávy, sirupy a jiné přípravky k zhotovování nápojů, alkoholické nápoje (s výjimkou pív), tabák, potřeby pro kuřáky, zápalky, ukládání dat do počítačových databází, elektronické ukládání dat pro třetí strany; (44) lékařské služby, veterinární služby, péče o hygienu a krásu lidí nebo zvířat, lázeňské služby, plastická a estetická chirurgie, diagnostická, léčebná a preventivní péče v oborech interní lékařství, chirurgie, neurologie, provoz elektroencefalografu, ortopedie, krční, nosní, ušní, foniatrie, psychiatrie, psychologické služby, rehabilitace, tuberkulózní a respirační nemoci, urologie, oční, rentgenodiagnostika, biochemie, gynekologie, kožní, všeobecné lékařství, pediatrie a dorostové lékařství, imunologie a alergologie, zubní, provozování lékárny, masérské, rekondiční a regenerační služby, rehabilitační péče, zemědělské, zahradnické a lesnické služby.

(511) 5, 9, 10, 11, 16, 35, 44

(540)

SINERGUS

(111) 371298

(220) 03.09.2018

(320) 03.09.2018
(442) 31.10.2018
(151) 06.02.2019
(730) **Mkrtrchyan Khachatur Ing., Diacom Technology**, Jedová 189, Neratovice, 27711, CZ
(210) O-550209
(510) (5) farmaceutické přípravky a veterinářské výrobky, hygienické výrobky pro léčebné účely, diagnostické přípravky pro lékařské účely, dietní potraviny a přípravky pro léčebné a klinické účely, mléko v prášku, potraviny a potravinové přípravky pro batolata, potraviny a potravinové přípravky pro děti a invalidy pro léčebné účely, potraviny a potravinové přípravky pro těhotné a kojící matky pro léčebné účely, nutriční a dietní doplňky pro léčebné účely, vitaminové přípravky, minerální potravinové přípravky, cukrovinky s léčivými přísadami; (9) přístroje a nástroje vědecké, námořní, geodetické, fotografické, filmové, optické, přístroje pro vážení, měření, signalizaci, kontrolu (inspekci), záchranu a přístroje pro vyučování, vzdělávací přístroje a přístroje a nástroje pro měření a vážení, přístroje a nástroje pro vedení, distribuci, přeměnu, akumulaci, regulaci nebo řízení elektrického proudu, magnetické nosiče dat, záznamové disky, prodejní automaty a mechanismy přístrojů uváděných v činnost vhozením mince, registrační pokladny, počítačové stroje, zařízení pro zpracování dat a počítače, hasicí přístroje, přístroje pro záznam, převod, reprodukci zvuku nebo obrazu, magnetické nosiče zvukových záznamů, gramofonové desky, přístroje pro zpracování informací a počítače, gramofonové desky, zesilovače a jiná zařízení pro zesilování zvuku, antény, audiovizuální vyučovací přístroje, osobní stereo soupravy, magnetofony, magnetické páskové jednotky pro počítače, páskové mechaniky, magnetické pásky, pásky na čištění nahrávacích hlav, demagnetizační zařízení pro magnetické pásky, baterie, elektrické, skříňky, krabice na reproduktory, ramena a přenosky pro gramofony, koaxiální kabely, elektrické kabely, rámečky na fotografické diapozitivy, filmové kamery, videokamery, smart karty, karty s mikroprocesory, sluchátka, videokazety, stříhači zařízení na filmy pro kinematografii, exponované kinofilmy, kompaktní disky (audio-video), optické kompaktní disky, odbočné krabice, spojovací skříňky (elektrotechnika), elektrické měniče, přerušovače, vypínače, spouště uzávěrek (fotografie jako obor), akustické membrány, clony (fotografické), fotografické diapozitivy, rámovací přístroje na diapozitivy, diaprojektory, čistící zařízení na disky pro záznam zvuku, magnetické disky, optické disky nosící zvukové anebo video zázpisy, gramofony, optická datová média, magnetická datová média, promítací plátina, fluorescenční obrazovky, video obrazovky, pásky pro zvukové záznamy, zařízení pro nahrávání zvuku, zvukové nosiče, magnetofony, cívkové (fotografie), exponované filmy, filmy pro kinematografii, zábleskové žárovky (fotografování), vysokofrekvenční zařízení, reproduktory, ampliony, skříňky, krabice na reproduktory, zařízení ke zpracování dat, komunikační zařízení pro dorozumívání ve vymezeném prostoru, herní přístroje přizpůsobené pro použití s nezávislou obrazovkou nebo monitorem, žárovky promítací, diaprojektory, kazetové přehrávače, přehrávače kompaktních disků, DVD přehrávače, optické snímače znaků, magnetické karty, videorekordéry, megafony, mikrofony, objektivy, čočky (optika), uzávěrky (fotografie jako obor), fotoaparáty, digitální fotoaparáty, stanice tsf, radiotelegrafická zařízení, radiotelefonní zařízení, promítací přístroje, rádia, audio a video přijímače, magnetické pásky, jehly pro gramofony, zařízení pro přenos zvuku, televizní přístroje, vysílače (telekomunikace), mp3 soubory, napřed zapsána média, počítačový software, software ke stažení z internetu, mp3/mp4 přehrávače, elektronické publikace s možností stažení, digitální hudba, nahrané audio pásky, videopásky, cartridge (paměťové zásuvné moduly) a kazety, digitální audio kazetové pásky, audiopásky a videopásky, CD disky, DVD, laserové disky, hudební audio/video nahrávky, herní software pro virtuální realitu, vyzvánění, hudba, grafické ilustrace, hry, obrázky a videa ke stažení prostřednictvím světové počítačové sítě a bezdrátových zařízení, programy, pásky, cartridge (paměťové zásuvné moduly) a kazety pro videohry, mobilní telefony a příslušenství mobilních telefonů, videokamery, digitální kamery, hard disky, přenosné multimediální přehrávače, obrazovky počítačů, video monitory, televize, dekodéry, bluetooth sluchátka, autorádia, drátová sluchátka, sluchátka, krabice, skříňky na reproduktory, reproduktory, ampliony, nabíječky pro mobilní telefony, hifi soupravy, příslušenství digitálních přístrojů, jmenovitě paměťové karty, dokovací stanice, bluray přehrávače, příslušenství mobilních telefonů, jmenovitě: handsfree sady, bluetooth sluchátka, adaptéry pro mobilní telefony, bezdrátové mikrofony, obaly na mobilní telefony, přenosné stojany na telefon; (10) přístroje a nástroje chirurgické, lékařské, zubní a veterinářské, umělé končetiny, umělé údy, oči a zuby, ortopedické potřeby, ortopedické pomůcky, šicí materiály, materiál na sešívání ran, chrániče sluchu, lékařské přístroje, rukojeťové kříže, lékařské kleště, studené zábaly, dlahy a nosítka pro pacienty, zařízení na ochranu sluchu, jmenovitě, špunty do uší, chrániče

uší, bandáže a pásky na hlavu, bederní pásy, senzory na testování požití drog alkoholu, dechové analyzátoary hladiny alkoholu, lékařské kyslíkové monitory, dechové monitory, lékařské kyslíkové monitory na monitorování obsahu kyslíku v anestetických zařízeních, zařízení pro intenzivní respiraci, inkubátory, elektrochemická čidla na přítomnost alkoholu; (11) přístroje a zařízení pro osvětlení, lampy na svícení a vybavení, filtry (části zařízení pro průmysl nebo domácnost), žárovky, elektrické žárovky, lampy (elektrické), světla, osvětlovací zařízení, zářivky, rozptylovací stínítka, světelné reflektory, sanitární zařízení a aparatury, filtry na pitnou vodu, zařízení a aparatury ke změkčování vody, vodní filtry, zařízení na filtrování vody, regulátory množství vody, aparatury pro úpravu (čištění) vody, úprava vody (zařízení a stroje na čištění), sterilizátory vody, zařízení pro přívod vody, přístroje pro topení, výrobu páry, pro vaření, přístroje chladicí, pro sušení, ventilaci a sanitární zařízení, zvlhčovači a odvlhčovací zařízení, ohřivače neobsažené v jiných třídách, zařízení a výrobky pro regulaci teploty neobsažené v jiných třídách, klimatizační zařízení, filtry neobsažené v jiných třídách, součásti uvedených výrobků neobsažené v jiných třídách, dezinfekční zařízení, radiátory (elektrické); (16) papír, lepenka, tiskoviny, knihařské výrobky, fotografie, papírenské zboží a psací potřeby, lepidla na papír a na použití v domácnosti, potřeby pro umělce, malířské štětce, psací stroje a kancelářské potřeby kromě nábytku, vzdělávací a vyučovací pomůcky kromě přístrojů, obalové materiály z plastických hmot, které nejsou zahrnuty v jiných třídách, tiskářské pismo, štočky; (35) propagační činnost, reklama, marketing, sestavování seznamů pro publikování na internetu (kancelářské práce), obchodní administrativa, pomoc při řízení obchodní činnosti, sestavování, systematizace a péče o data a informace v počítačových databázích, kancelářské práce, porovnávání dat v počítačových databázích, publikování a vydávání nakladatelských tiskářských výrobků pro reklamní účely, maloobchodní služby a služby zásilkového obchodu, také prostřednictvím internetu, komunikačních služeb na bázi IP nebo mobilních komunikačních služeb, jmenovitě služby zaměřené na zboží jiných prodejců: chemické výrobky určené pro průmysl, vědy a fotografii, jakož i zemědělství, zahradnictví a lesnictví, umělé pryskyřice v surovém stavu, plastické hmoty v surovém stavu, hnojiva pro půdu, hasicí přístroje (složení), prostředky pro kalení a letování kovů, chemické výrobky určené ke konzervování potravin, kreslicí materiály, lepidla pro průmysl, barvy, nátěry, laky, ochranné výrobky proti korozi a proti deterioraci dřeva, barviva, mořidla, přírodní pryskyřice v surovém stavu, kovy listkové a práškové pro malíře, dekorátory, tiskaře a umělce, přípravky pro bělení a jiné prací prostředky, přípravky pro čištění, leštění, odmašťování a broušení, mýdla, parfumerie, vonné oleje, kosmetika, vlasové vody, zubní pasty, průmyslové oleje a tuky, mazadla, výrobky pro pohlcování, zavlažování a vázání prachu, paliva (včetně benzínu pro motory) a osvětlovací látky, svíčky a knoty na svícení, farmaceutické a veterinářské výrobky, hygienické výrobky pro léčebné účely, dietetické přípravky pro léčebné účely, potraviny pro batolata, náplasti, obvazový materiál, materiály pro plombování zubů a pro zubní otisky, dezinfekční přípravky, výrobky pro hubení škodlivých zvířat, fungicidy, herbicidy, obecné kovy a jejich slitiny, kovové stavební materiály, kovové stavební materiály přenosné, kovové materiály pro železnice, kovové kabely a dráty neelektrické, kovové potřeby zámečnické a klempířské, kovové trubky, sejfy, kovové výrobky, stroje a obráběcí stroje, motory (s výjimkou motorů pro pozemní vozidla), spojky a transmisní zařízení (mimo ty, které jsou pro pozemní vozidla), zemědělské nástroje, kromě nástrojů poháněných ručně, líhne pro vejce, rudy, nářadí a nástroje s ručním pohonem, nože, vidličky a lžice, sečné zbraně, britvy, přístroje a nástroje vědecké, námořní, geodetické, fotografické, filmové, optické, přístroje provázání, měření, signalizaci, kontrolu (inspekci), záchranu a přístroje pro vyučování, přístroje a nástroje pro vedení, přepínání, přeměnu, akumulaci, regulaci nebo řízení elektrického proudu, přístroje pro záznam, převod, reprodukci zvuku nebo obrazu, magnetické nosiče zvukových záznamů, gramofonové desky, automatické distributory a mechanismy pro přístroje na mince, zapisovací pokladny, počítačové stroje, přístroje pro zpracování informací a počítače, hasicí přístroje, přístroje a nástroje chirurgické, lékařské, zubní a veterinářské, umělé údy, oči a zuby, ortopedické potřeby, materiál na sešívání ran, přístroje pro osvětlení, topení, výrobu páry, pro vaření, přístroje chladicí, pro sušení, ventilaci, rozvod vody a sanitární zařízení, vozidla, dopravní prostředky pozemní, vzdušné nebo vodní, stříelné zbraně, střelivo (munice) a střely, výbušniny, ohňostroje, vzácné kovy a jejich slitiny a výrobky z těchto látek nebo postříbeného nebo pozlaceného kovu, klenoty, bižuterie, drahokamy, hodinářské potřeby a chronometrické přístroje, hudební nástroje, papír, lepenka a výrobky z těchto materiálů, tiskářské výrobky, potřeby pro knižní vazby, fotografie, papírenské zboží, lepidla pro papírenství nebo domácnost, materiál pro umělce, štětce, psací stroje a kancelářské potřeby (vyjímaje nábytek), učební a vyučovací pomůcky (s výjimkou přístrojů), plastické obaly, tiskové typy, štočky,

kaučuk, gutaperča, guma, azbest, slída a výrobky z těchto materiálů, polotovary z plastických hmot, materiály těsnící, ucpávací a izolační, ohebné trubky nekovové, kůže, imitace kůže, výrobky z těchto materiálů, kůže ze zvířat, kufry a zavazadla, deštníky, slunečníky a hole, biče a sedlářské výrobky, stavební materiály nekovové, neohebné trubky nekovové pro stavebnictví, asfalt, směla, přenosné konstrukce nekovové, nekovové pomníky, nábytek, zrcadla, rámy, výrobky ze dřeva, korku, rákosu, vrbového proutě, z rohu, kosti, slonoviny, z kotic, želvoviny, jantaru, perleti, mořské pěny, náhražky všech těchto materiálů z plastických hmot, náčiní a nádoby pro domácnost nebo kuchyň, hřebeny a mycí houby, kartáče (s výjimkou štětců), materiály pro výrobu kartáčů, čisticí potřeby, drátky na čištění parket, sklo surové nebo opracované (s výjimkou stavebního skla), sklo, porcelán a majolika, lana, provazy, síťky, stany, plachty, plachtoviny, pytle, materiál na vycpávky (s výjimkou kaučuku nebo plastických hmot), textilní materiály ze surových vláken, vlákna pro textilní účely, tkaniny a textilní výrobky, pokrývky ložní a ubrusy, oděvy, obuv, kloboučnické zboží, krajky a výšivky, stuhu a tkaničky, knoflíky, háčky a očka, poukta - galanterie, špendlíky a jehly, umělé květiny, koberce, rohožky, rohože, linoleum a jiné obklady podlah, tapety na stěny (nikoliv textilní), hry, hračky, potřeby pro gymnastiku a sport, vánoční ozdoby, maso, ryby, drůbež a zvířina, masové výtažky, ovoce a zelenina konzervované, zmrazené, sušené a zavařené, želé, džemy, vejce, mléko a mléčné výrobky, oleje a tuky jedlé, káva, čaj, kakao, cukr, rýže, tapioka, ságo, kávové náhražky, mouka a přípravky z obilnin, chléb, pečivo a cukrovinky, zmrzlina, med, melasový sirup, droždí, prášky do těsta, sůl, hořčice, ocet, nálevy (k ochucení), koření, led pro osvěžení, výrobky zemědělské, zahradnické, lesní a zrní, živá zvířata, čerstvé ovoce a zelenina, osivo, rostliny a přírodní květiny, krmivo pro zvířata, slad, piva, minerální vody, šumivé nápoje a jiné nealkoholické nápoje, ovocné nápoje a šťávy, sirupy a jiné přípravky k zhotovování nápojů, alkoholické nápoje (s výjimkou pív), tabák, potřeby pro kuřáky, zápalky, ukládání dat do počítačových databází, elektronické ukládání dat pro třetí strany; (44) lékařské služby, veterinární služby, péče o hygienu a krásu lidí nebo zvířat, lázeňské služby, plastická a estetická chirurgie, diagnostická, léčebná a preventivní péče v oborech interní lékařství, chirurgie, neurologie, provoz elektroencefalografie, ortopedie, krční, nosní, ušní, foniatrie, psychiatrie, psychologické služby, rehabilitace, tuberkulózní a respirační nemoci, urologie, oční, rentgenodiagnostika, biochemie, gynekologie, kožní, všeobecné lékařství, pediatrie a dorostové lékařství, imunologie a alergologie, zubní, provozování lékárny, maséřské, rekondiční a regenerační služby, rehabilitační péče, zemědělské, zahradnické a lesnické služby.

(511) 5, 9, 10, 11, 16, 35, 44
(540)



(111) **371299**
(220) 04.09.2018
(320) 05.03.2018
(442) 31.10.2018
(151) 06.02.2019
(730) **SUR LIE, a.s.**, Kaštanová 539/64, Brno, Brněnské Ivanovice, 62000, CZ
(740) Mgr. Martina Zdvihalová, K Pazderně 2031, Benešov, 25601
(210) O-550247
(510) (35) řízení obchodní činnosti a obchodní administrativa, reklamní, marketingové a propagační služby, pomoc v obchodní a podnikatelské činnosti, management a administrativní služby, management obchodních projektů, projektové studie vztahující se k obchodním záležitostem (příprava), řízení obchodních projektů pro třetí osoby, řízení podnikatelských projektů, správa obchodních projektů (pro druhé), konzultační a poradenské služby a pomoc v oblasti reklamní, marketingové a propagační činnosti, účetnictví, vedení účetních knih a revize účtů (audity), personální poradenství, konzultace v oblasti personálního managementu, personální řízení a zaměstnavatelské poradenství, poskytování obchodních informací vztahujících se k zemědělství, obchodní poradenské služby vztahující se k výrobě, obchodní konzultace a management týkající se uvádění nových výrobků na trh, obchodní asistence vztahující se k

vytváření obchodních firem, obchodní poradenství vztahující se k financování růstu, efektivnost provozu a racionalizace práce, konzultace v oblasti obchodní organizace a provozu, pomoc při řízení a provozu společností a obchodních a průmyslových činností, poradenské služby v oblasti přípravy a realizace obchodních transakcí, příprava a realizace mediálních a reklamních plánů a koncepcí; (36) finanční služby, investiční služby, finanční a investiční konzultační služby, správa investic, správa investičního portfolia, správa investičních fondů, správa investic do nemovitostí, finanční správa v oblasti investic, finanční správa rizikového kapitálu, investičního kapitálu a rozvojového kapitálu, rozvoj investičních portfolií, financování projektů, financování projektů rozvoje, finanční správa stavebních projektů, finanční správa projektů v oblasti nemovitostí, financování stavebních projektů, investiční služby v oblasti rizikového projektového kapitálu, konzultace v oblasti financování energetických projektů, správa nemovitostí v zemědělství, finanční služby pro nákup nemovitostí, financování rozvoje nemovitostí, management investic do nemovitostí, oceňování a správa nemovitostí, poradenské služby v oblasti řízení holdingových společností; (42) projektování, inženýrské a průmyslové projektování, stavební projektování, poradenství v oblasti stavebního projektování, plánování stavebních projektů, vývoj stavebních projektů, příprava projektových posudků, technické projektové plánování, technické projektové studie, technologické projektové studie, služby projektantů, poradenské služby v oblasti projektování výrobků

(511) 35, 36, 42
(540)

SUR LIE

(111) **371300**
(220) 12.09.2018
(320) 12.09.2018
(442) 31.10.2018
(151) 06.02.2019
(730) **Havránková Tereza**, Břevniště 86, Hamr na Jezeře, 47128, CZ
(210) O-550439
(591) Barevná
(510) (5) potravní doplňky a dietetické přípravky, doplněk stravy pro neléčebné účely.
(511) 5
(540)



(111) **371301**
(220) 13.09.2018
(320) 13.09.2018
(442) 31.10.2018
(151) 06.02.2019
(730) **Vachník David**, Zašová 182, Zašová, 75651, CZ
(210) O-550443
(510) (12) části a příslušenství dopravních prostředků; (35) reklamní, marketingové a propagační služby, obchodní analýzy, průzkum a informační služby, obchodní služby a informace pro spotřebitele, reklamní, propagační a marketingové služby se zaměřením na produkty vyjmenované v kategorii 12.
(511) 12, 35
(540)

FINEX

(111) **371302**
(220) 13.09.2018
(320) 13.09.2018
(442) 31.10.2018
(151) 06.02.2019
(730) **Hamouz Petr**, Smíchovská 941, Praha 5, 15000, CZ

- (740) Jansa, Mokřý, Otevřel & partneři s.r.o., Mgr. et Mgr. Petr Mališ, advokát, Sokola Tůmy 743/16, Ostrava, Mariánské Hory, 70900
(210) O-550452
(591) Barevná
(510) (28) potřeby a nářadí pro sport, bojová umění, gymnastiku a posilování v rámci této třídy, sportovní potřeby a vybavení, gymnastické náčiní, sportovní hry, tělocvičná nářadí, sportovní a posilovací stroje a zařízení v rámci této třídy; (35) velkoobchod a maloobchod s výrobky výše uvedenými ve třídě 28, zprostředkovatelská činnost v oblasti obchodu s výrobky výše uvedenými ve třídě 28, internetový obchod (e-shop) s výrobky výše uvedenými ve třídě 28, inzertní, propagační služby a komerční informační služby prostřednictvím internetu za účelem obchodu s výrobky výše uvedenými ve třídě 28, pronájem reklamních ploch třetím osobám, zprostředkování pronájmu reklamních ploch, předvádění zboží, reklama on-line v počítačové síti, rozšiřování vzorků zboží, reklama, marketing; (37) výstavba sportovních hal a hřišť.
(511) 28, 35, 37
(540)



- (111) **371303**
(220) 13.09.2018
(320) 13.09.2018
(442) 31.10.2018
(151) 06.02.2019
(730) **Hlidací centrum Skřítek, z.s.**, Národní 196/3, Plzeň, Újezd, 31200, CZ
(740) JUDr. Helena Zelenková Ottová, Jiráskovo náměstí 47/27, Plzeň, Východní Předměstí, 32600
(210) O-550453
(510) (41) výchova, vzdělávání, školství, vyučování, speciální předškolní výchova a vzdělávání dětí se zdravotním postižením, výuka cizích jazyků, služby vzdělávací pro rozvoj duševních schopností osob a k upoutání pozornosti, organizování vzdělávacích, kulturních a sportovních akcí, organizování a provozování prázdninových táborů pro děti v rámci této třídy, provozování výchovně - vzdělávacích služeb na prázdninových táborech pro děti v rámci této třídy, služby mateřské školky a jeslí (vzdělávání nebo zábava), informace o výchově a vzdělávání, herny - provozování, služby poskytované školami, klubové služby (výchovně - zábavní), koučink, zajišťování informací o možnostech zábavy, rozptýlení a rekreace, provozování knihoven a sportovních zařízení, výchova k bezpečnosti na silnicích, pohybová výuka pro předškolní děti, výuka, služby zábavní, a školící, konzultace a poradenství ohledně výchovy dětí; (43) provozování ubytování a stravování pro denní dětské jesle a mateřské školky, předškolní péče, dětské jesle, denní školky, denní školky, centra denní péče; (45) osobní a sociální služby v této třídě, a to hlídání dětí, doprovod dětí do mateřské školky nebo do školy, půjčovna šatů.
(511) 41, 43, 45
(540)

Farmářská školka

- (111) **371304**
(220) 13.09.2018
(320) 13.09.2018
(442) 31.10.2018
(151) 06.02.2019
(730) **SatoshiLabs s.r.o.**, Kunderatka 2359/17a, Praha 8, Libeň, 18000, CZ
(740) JUDr. Jindřiška Šulcová, U Statku 77, Mnichovo Hradiště, Hněvousice, 29501
(210) O-550456
(510) (9) kryptoměnové hardwarové peněženky, počítačový software pro použití jako kryptografická peněženka, přístroje a zařízení týkající se digitálních měn a kryptoměn; (36) finanční a peněžní služby, jmenovitě služby správy finančních informací a analýz, sjednávání pojištění v oboru zničení a ztráty produktů, vystavování hodnotných poukázek; (38) komunikační služby, a to elektronický přenos dat a dokumentů mezi počítačovými uživateli, přenos zpráv a obrázků pomocí počítačů, přenos digitálních souborů,

komunikace prostřednictvím počítačových terminálů, elektronický přenos zpráv, poskytování přístupu do databází, poskytování přístupu ke globální počítačové informační síti více uživatelům, poskytování uživatelského přístupu do globální počítačové sítě, přenos elektronické pošty; (42) poradenství v oblasti počítačových technologií, provádění technických studií proveditelnosti v oblasti nových technologií, konzultace v oboru telekomunikačních technologií, převod dat nebo dokumentů z fyzických nosičů na elektronická média, služby šifrování dat, design a vývoj softwaru, software jako služba (saa) obsahující software pro použití jako kryptografická peněženka, technologické poradenství v oblasti kryptoměn, technologické poradenství a výzkum v oblasti kódování dat, poradenství v oblasti zabezpečení počítačů, poradenství v oblasti počítačového softwaru, analýza počítačových systémů, tvorba počítačových systémů, konverze dat elektronických informací, poradenství v oblasti zabezpečení dat, poradenství v oblasti internetového zabezpečení.

- (511) 9, 36, 38, 42
(540)

Trezor

- (111) **371305**
(220) 13.09.2018
(320) 13.09.2018
(442) 31.10.2018
(151) 06.02.2019
(730) **SatoshiLabs s.r.o.**, Kunderatka 2359/17a, Praha 8, Libeň, 18000, CZ
(740) JUDr. Jindřiška Šulcová, U Statku 77, Mnichovo Hradiště, Hněvousice, 29501
(210) O-550457
(510) (9) kryptoměnové hardwarové peněženky, počítačový software pro použití jako kryptografická peněženka, přístroje a zařízení týkající se digitálních měn a kryptoměn; (35) služby maloobchodu a velkoobchodu s následujícími výrobky, kryptoměnové hardwarové peněženky, počítačový software pro použití jako kryptografická peněženka; (36) finanční a peněžní služby, jmenovitě služby správy finančních informací a analýz, sjednávání pojištění v oboru zničení a ztráty produktů, vystavování hodnotných poukázek; (38) komunikační služby, a to elektronický přenos dat a dokumentů mezi počítačovými uživateli, přenos zpráv a obrázků pomocí počítačů, přenos digitálních souborů, komunikace prostřednictvím počítačových terminálů, elektronický přenos zpráv, poskytování přístupu do databází, poskytování přístupu ke globální počítačové informační síti více uživatelům, poskytování uživatelského přístupu do globální počítačové sítě, přenos elektronické pošty; (42) poradenství v oblasti počítačových technologií, provádění technických studií proveditelnosti v oblasti nových technologií, konzultace v oboru telekomunikačních technologií, převod dat nebo dokumentů z fyzických nosičů na elektronická média, služby šifrování dat, design a vývoj softwaru, software jako služba (saas) obsahující software pro použití jako kryptografická peněženka, technologické poradenství v oblasti kryptoměn, technologické poradenství a výzkum v oblasti kódování dat, poradenství v oblasti zabezpečení počítačů, poradenství v oblasti počítačového softwaru, analýza počítačových systémů, tvorba počítačových systémů, konverze dat elektronických informací, poradenství v oblasti zabezpečení dat, poradenství v oblasti internetového zabezpečení.
(511) 9, 35, 36, 38, 42
(540)



- (111) **371306**
(220) 13.09.2018
(320) 13.09.2018
(442) 31.10.2018
(151) 06.02.2019
(730) **Štáhlích Pavel**, Lipová 551, Klatovy, Klatovy IV, 33901, CZ
(740) Langrova, s.r.o., Skrětova 1011/48, Plzeň, Jižní Předměstí, 30100
(210) O-550463

(510) (43) poskytování potravin a nápojů, zajišťování potravin a nápojů, provozování pohostinských a restauračních zařízení, provozování cukráren a kaváren, gastronomické služby v rámci této třídy.

(511) 43

(540)

KOLOMBINA

(111) **371307**

(220) 14.09.2018

(320) 14.09.2018

(442) 31.10.2018

(151) 06.02.2019

(730) **E-CORECO s.r.o.**, Na Roudné 512/102, Plzeň, Severní Předměstí, 30100, CZ

(740) LANGROVA, s.r.o., Skřetova 1011/48, Plzeň, Jižní Předměstí, 30100

(210) O-550480

(510) (6) boxy na stříkání nátěrových hmot kovové; (11) vypalovací pece; (35) nákup a prodej stříkacích nástrojů, přístrojů a techniky, pomůcek a potřeb pro malování a lakování, zařízení na vysoušení, vypalovacích pecí a jejich příslušenství, robotických zařízení.

(511) 6, 11, 35

(540)

E-CORECO

(111) **371308**

(220) 17.09.2018

(320) 17.09.2018

(442) 31.10.2018

(151) 06.02.2019

(730) **Zelený Jaroslav**, Rybářská 274, Broumov, Nové Město, 55001, CZ

(740) Halaxová & Halaxová TETRAPAT, Mgr. Eva Halaxová, Jinonická 804/80, Praha 5, Košíře, 15800

(210) O-550498

(510) (5) potravinové doplňky léčebné i neléčebné, vitamínové, minerální, bílkovinné a proteinové doplňky, potravinové doplňky léčebné i neléčebné sloužící ke stimulaci, pro zvýšení výkonnosti a urychlení regenerace, snižování hmotnosti, posílení imunity organismu a zlepšení zdraví v tuhém i tekutém stavu ve formě práškových směsí, kapek, sirupů, gelů, past, tablet, šumivých tablet, pastilek, dražé, tobolek, kapslí, bonbónů, želé, prášků, výživová vláknina (potravinový doplněk), potravinové doplňky obsahující enzymy a antioxidanty, organoterapeutické přípravky (léčebné) k odsunutí projevů stáří, dietní nápoje pro léčebné účely, potravinové doplňky a výživové extrakty (potravinový doplněk) používané pro výživu a kloubní výživu, potravinové doplňky na bázi směsí zahradních vláknin v rámci této třídy, rostlinných extraktů a minerálních komplexů pro konzumaci v rámci této třídy, výživové doplňky pro denní doplnění stravy (včetně fitness přípravků) v rámci této třídy; (29) bílkovinné výrobky a ostatní energetické potraviny pro neléčebné účely v rámci této třídy, a to mléko, mléčné výrobky a jejich náhražky, proteinová mléka, jedlé oleje a tuky, vejce, maso, ryby, drůbež a zvěřina, masové výtažky, mražené, sušené a vařené ovoce a zelenina, jedlé želé, upravená semena určená pro konzumaci lidmi, extrakty z chaluh jako potravina, mléko arašidové (nápoje), mléko mandlové (nápoje), proteinové nápoje; (32) nealkoholické nápoje, a to bioformační širokospektrální regenerační nápoje, iontové nápoje, izotonické nápoje, energetické nápoje a nenávykové nápoje pro stimulaci a regeneraci organismu, a/nebo ke zvýšení jeho výkonnosti (nikoli k léčebným účelům), koncentráty k výrobě nápojů fortifikované stopovými prvky, vitamíny, přírodními nebo minerálními extrakty, aperitivy nealkoholické, nealkoholické výtažky z ovoce, zeleninové šťávy (nápoje).

(511) 5, 29, 32

(540)

ELITFLEX NUTRITION

(111) **371309**

(220) 17.09.2018

(320) 17.09.2018

(442) 31.10.2018

(151) 06.02.2019

(730) **SEMIX PLUSO, spol. s r.o.**, Rybníčky 338, Otice, 74781, CZ

(740) HULVA & PARTNERS s.r.o., advokátní kancelář, JUDr. Tomáš Hulva MBA, LL.M., náměstí Republiky 2/1, Opava, Předměstí, 74601

(210) O-550499

(510) (5) dietetické potraviny upravené k léčebným účelům, potraviny pro diabetiky, bezlepkové potraviny pro celiaky, vlákniny (dietetické -), proteinové potraviny pro léčebné účely, vedlejší produkty zpracování obilovin pro dietetické nebo léčebné účely; (30) obilné výrobky a výrobky z luštěnin, potraviny vyrobené z obilovin, pšeničné, ovesné, ječné a žitné výrobky, zpracované obilniny, potraviny z obilnin určené ke snídani, pekařské výrobky, cukrářské výrobky, pečivo, bezlepkové pečivo, chléb, pečivové směsi, směsi na přípravu pekárenských výrobků, směsi na přípravu těsta, hotové směsi na pečení, směsi k přípravě chleba, směsi k přípravě celozrného chleba, směsi pro výrobu chleba bez lepku, směsi na dorty, směsi pro výrobu dortů bez lepku, potravinové směsi neobsahující lepek, těsta, těstíčka a jejich směsi, chlebová těsta, celozrné cereálie, celozrné lupínky, celozrný chléb, cereálie, cereální lupínky, cereálie připravené ke konzumaci, snídaňové cereálie obsahující vlákninu, kukuřičné lupínky, pohankové lupínky, obilné polštářky, extrudáty, müsli, müsli tyčinky, müsli obsahující hlavně obilniny, pochutiny vyrobené z müsli, ovesné kaše, instantní ovesné kaše, rýžové kaše, pohankové kaše, jáhlové kaše, vločky, obilné vločky, ječné vločky, ovesné vločky, pšeničné vločky, cereální tyčinky, slané tyčinky, čokoláda, bonbóny, těstoviny, pudinky, škrobové výrobky jako potravina, bramborový škrob do potravin, výrobky z bramborové mouky, potraviny na bázi ovsu, přípravky z obilovin, zpracovaná pohanka, přípravky a produkty z klíčených obilovin, müsli na slano, produkty z luštěnin; (35) reklama a propagace, propagace prodeje, obchodní propagace, obchodní zprostředkovatelské služby, předváděcí akce a výstavy, marketing, propagační marketing, produktový marketing, obchodní administrativa, obchodní průzkum, cílené zaslání reklamních materiálů, cílený marketing, ppc reklama, sestavování katalogů informací pro obchodní či reklamní účely, šíření reklamních materiálů, šíření vzorků, vydávání reklamních textů, předvádění zboží, obchodní informace, obchodní informace a rady pro spotřebitele ve výběru produktů a služeb.

(511) 5, 30, 35

(540)



(111) **371310**

(220) 17.09.2018

(320) 17.09.2018

(442) 31.10.2018

(151) 06.02.2019

(730) **Deco Group s.r.o.**, Lannova 2061/8, Praha 1, Nové Město, 11000, CZ

(740) Advokátní kancelář CINK a partneři, s. r. o., Mgr. Ing. Pavel Cink, Veleslavínova 363/33, Plzeň, Vnitřní Město, 30100

(210) O-550501

(511) Barevná

(510) (35) velkoobchodní prodej nábytku, maloobchodní prodej nábytku, reklama a propagace; (40) nábytkářství, zakázková výroba nábytku, výroba nábytku na zakázku a podle specifikace třetích osob, tvarování nábytku; (42) navrhování nábytku, konzultace vztahující se k výběru volných potahů na nábytek (design interiérů).

(511) 35, 40, 42

(540)



(111) **371311**

(220) 17.09.2018

(320) 17.09.2018

- (442) 31.10.2018
(151) 06.02.2019
(730) **SEMIX PLUSO, spol. s r.o.**, Rybníčky 338, Otice, 74781, CZ
(740) HULVA & PARTNERS s.r.o., advokátní kancelář, JUDr. Tomáš Hulva
MBA, LL.M., náměstí Republiky 2/1, Opava, Předměstí, 74601

(210) O-550502
(510) (5) dietetické potraviny upravené k léčebným účelům, potraviny pro diabetiky, bezlepkové potraviny pro celiaky, vlákniny (dietetické -), proteinové potraviny pro léčebné účely, vedlejší produkty zpracování obilovin pro dietetické nebo léčebné účely; (30) obilné výrobky a výrobky z luštěnin, potraviny vyrobené z obilovin, pšeničné, ovesné, ječné a žitné výrobky, zpracované obilniny, potraviny z obilnin určené ke snídani, pekařské výrobky, cukrářské výrobky, pečivo, bezlepkové pečivo, chléb, pečivové směsi, směsi na přípravu pekárenských výrobků, směsi na přípravu těsta, hotové směsi na pečení, směsi k přípravě chleba, směsi k přípravě celozrného chleba, směsi pro výrobu chleba bez lepku, směsi na dorty, směsi pro výrobu dortů bez lepku, potravinové směsi neobsahující lepek, těsta, těstíčka a jejich směsi, chlebová těsta, celozrné cereálie, celozrné lupínky, celozrný chléb, cereálie, cereální lupínky, cereálie připravené ke konzumaci, snídaně cereálie obsahující vlákninu, kukuřičné lupínky, pohankové lupínky, obilné polštářky, extrudáty, müsli, müsli tyčinky, müsli obsahující hlavně obilniny, pochutiny vyrobené z müsli, ovesné kaše, instantní ovesné kaše, rýžové kaše, pohankové kaše, jáhlové kaše, vločky, obilné vločky, ječné vločky, ovesné vločky, pšeničné vločky, cereální tyčinky, slané tyčinky, čokoláda, bonbóny, těstoviny, pudinky, škrobové výrobky jako potravina, bramborový škrob do potravin, výrobky z bramborové mouky, potraviny na bázi ovsa, přípravky z obilovin, zpracovaná pohanka, přípravky a produkty z klíčených obilovin, müsli na slano, produkty z luštěnin; (35) reklama a propagace, propagace prodeje, obchodní propagace, obchodní zprostředkovatelské služby, předváděcí akce a výstavy, marketing, propagační marketing, produktový marketing, obchodní administrativa, obchodní průzkum, cílené zasilání reklamních materiálů, cílený marketing, PPC reklama, sestavování katalogů informací pro obchodní či reklamní účely, šíření reklamních materiálů, šíření vzorků, vydávání reklamních textů, předvádění zboží, obchodní informace, obchodní informace a rady pro spotřebitele ve výběru produktů a služeb.

- (511) 5, 30, 35
(540)



- (111) **371312**
(220) 17.09.2018
(320) 17.09.2018
(442) 31.10.2018
(151) 06.02.2019
(730) **CykloSPORT Prašivka s.r.o.**, Bezručova 1984, Frenštát pod Radhoštěm, 74401, CZ
(740) Mgr. Tomáš Káňa, advokát, nám. Míru 6, Frenštát pod Radhoštěm, 74401
(210) O-550510
(591) Barevná
(510) (25) cyklistické oděvy všeho druhu, oděvy pro sport a volný čas, sportovní dresy a soupravy, obuv všeho druhu, obuv pro sport a volný čas, opasky a oděvní doplňky v rámci této třídy; (35) prodej jízdních kol, elektrokol, koloběžek, krasových kol, maloobchod se sportovním nářadím určeným pro cyklistiku, maloobchod se sportovními oděvy a obuví určeným pro cyklistiku, maloobchodní prodej cyklistického vybavení a náhradních dílů, provozování e-shopu a zásilkový prodej s výše uvedenými výrobky ve třídě 25, propagace, reklama, bannerová reklama, reklama online, venkovní reklama, marketing, propagační marketing; (37) opravy a servis jízdních kol; (41) poradenství v oblasti sportu, školicí činnost, trenérské a instruktorské činnosti, sportovní výuka a trénink, půjčování a pronájem sportovního vybavení, nářadí a potřeb, instruktážní cvičení, pořádání soutěží, závodů, sportovní kluby, pořádání sportovních akcí.
(511) 25, 35, 37, 41

(540)



- (111) **371313**
(220) 17.09.2018
(320) 17.09.2018
(442) 31.10.2018
(151) 06.02.2019
(730) **CykloSPORT Prašivka s.r.o.**, Bezručova 1984, Frenštát pod Radhoštěm, 74401, CZ
(740) Mgr. Tomáš Káňa, advokát, nám. Míru 6, Frenštát pod Radhoštěm, 74401
(210) O-550511
(510) (25) cyklistické oděvy všeho druhu, oděvy pro sport a volný čas, sportovní dresy a soupravy, obuv všeho druhu, obuv pro sport a volný čas, opasky a oděvní doplňky v rámci této třídy; (35) prodej jízdních kol, elektrokol, koloběžek, krasových kol, maloobchod se sportovním nářadím určeným pro cyklistiku, maloobchod se sportovními oděvy a obuví určeným pro cyklistiku, maloobchodní prodej cyklistického vybavení a náhradních dílů, provozování e-shopu a zásilkový prodej s výše uvedenými výrobky ve třídě 25, propagace, reklama, bannerová reklama, reklama online, venkovní reklama, marketing, propagační marketing; (37) opravy a servis jízdních kol; (41) poradenství v oblasti sportu, školicí činnost, trenérské a instruktorské činnosti, sportovní výuka a trénink, půjčování a pronájem sportovního vybavení, nářadí a potřeb, instruktážní cvičení, pořádání soutěží, závodů, sportovní kluby, pořádání sportovních akcí.
(511) 25, 35, 37, 41
(540)



- (111) **371314**
(220) 17.09.2018
(320) 17.09.2018
(442) 31.10.2018
(151) 06.02.2019
(730) **CykloSPORT Prašivka s.r.o.**, Bezručova 1984, Frenštát pod Radhoštěm, 74401, CZ
(740) Mgr. Tomáš Káňa, advokát, nám. Míru 6, Frenštát pod Radhoštěm, 74401
(210) O-550512
(591) Barevná
(510) (25) cyklistické oděvy všeho druhu, oděvy pro sport a volný čas, sportovní dresy a soupravy, obuv všeho druhu, obuv pro sport a volný čas, opasky a oděvní doplňky v rámci této třídy; (35) prodej jízdních kol, elektrokol, koloběžek, krasových kol, maloobchod se sportovním nářadím určeným pro cyklistiku, maloobchod se sportovními oděvy a obuví určeným pro cyklistiku, maloobchodní prodej cyklistického vybavení a náhradních dílů, provozování e-shopu a zásilkový prodej s výše uvedenými výrobky ve třídě 25, propagace, reklama, bannerová reklama, reklama online, venkovní reklama, marketing, propagační marketing; (37) opravy a servis jízdních kol; (41) poradenství v oblasti sportu, školicí činnost, trenérské a instruktorské činnosti, sportovní výuka a trénink, půjčování a pronájem sportovního vybavení, nářadí a potřeb, instruktážní cvičení, pořádání soutěží, závodů, sportovní kluby, pořádání sportovních akcí.
(511) 25, 35, 37, 41

(540)



(111) **371315**

(220) 17.09.2018

(320) 17.09.2018

(442) 31.10.2018

(151) 06.02.2019

(730) **Cyklosporť Prašivka s.r.o.**, Bezručova 1984, Frenštát pod Radhoštěm, 74401, CZ

(740) Mgr. Tom Káňa, advokát, nám. Míru 6, Frenštát pod Radhoštěm, 74401

(210) O-550513

(510) (25) cyklistické oděvy všeho druhu, oděvy pro sport a volný čas, sportovní dresy a soupravy, obuv všeho druhu, obuv pro sport a volný čas, opasky a oděvní doplňky v rámci této třídy; (35) prodej jízdních kol, elektrokol, koloběžek, krasových kol, maloobchod se sportovním nářadím určeným pro cyklistiku, maloobchod se sportovními oděvy a obuví určeným pro cyklistiku, maloobchodní prodej cyklistického vybavení a náhradních dílů, provozování e-shopu a zásilkový prodej s výše uvedenými výrobky ve třídě 25, propagace, reklama, bannerová reklama, reklama online, venkovní reklama, marketing, propagační marketing; (37) opravy a servis jízdních kol; (41) poradenství v oblasti sportu, školící činnost, trenérské a instruktorské činnosti, sportovní výuka a trénink, půjčování a pronájem sportovního vybavení, nářadí a potřeb, instruktážní cvičení, pořádání soutěží, závodů, sportovní kluby, pořádání sportovních akcí.

(511) 25, 35, 37, 41

(540)



(111) **371316**

(220) 17.09.2018

(320) 17.09.2018

(442) 31.10.2018

(151) 06.02.2019

(730) **Cyklosporť Prašivka s.r.o.**, Bezručova 1984, Frenštát pod Radhoštěm, 74401, CZ

(740) Mgr. Tom Káňa, advokát, nám. Míru 6, Frenštát pod Radhoštěm, 74401

(210) O-550514

(591) Barevná

(510) (25) cyklistické oděvy všeho druhu, oděvy pro sport a volný čas, sportovní dresy a soupravy, obuv všeho druhu, obuv pro sport a volný čas, opasky a oděvní doplňky v rámci této třídy; (35) prodej jízdních kol, elektrokol, koloběžek, krasových kol, maloobchod se sportovním nářadím určeným pro cyklistiku, maloobchod se sportovními oděvy a obuví určeným pro cyklistiku, maloobchodní prodej cyklistického vybavení a náhradních dílů, provozování e-shopu a zásilkový prodej s výše uvedenými výrobky ve třídě 25, propagace, reklama, bannerová reklama, reklama online, venkovní reklama, marketing, propagační marketing; (37) opravy a servis jízdních kol; (41) poradenství v oblasti sportu, školící činnost, trenérské a instruktorské činnosti, sportovní výuka a trénink, půjčování a pronájem sportovního vybavení, nářadí a potřeb, instruktážní cvičení, pořádání soutěží, závodů, sportovní kluby, pořádání sportovních akcí.

(511) 25, 35, 37, 41

(540)

...srdcem i rozumem

(111) **371317**

(220) 17.09.2018

(320) 17.09.2018

(442) 31.10.2018

(151) 06.02.2019

(730) **ŠKODA AUTO a.s.**, tř. Václava Klementa 869, Mladá Boleslav, Mladá Boleslav II, 29301, CZ

(210) O-550523

(510) (12) automobily a jejich části a příslušenství, spadající do této třídy.

(511) 12

(540)

KOSMIQ

(111) **371318**

(220) 18.09.2018

(320) 18.09.2018

(442) 31.10.2018

(151) 06.02.2019

(730) **UNIQA pojišťovna, a.s.**, Evropská 810/136, Praha 6, Vokovice, 16000, CZ

(210) O-550534

(510) (35) management a administrativní služby, obchodní informace pro spotřebitele, obchodní analýzy, průzkum a informační služby, dražební služby, zprostředkování a uzavírání obchodních transakcí pro třetí osoby, zprostředkování obchodních smluv pro třetí osoby, administrativní zpracování dat, kancelářské služby, obchodní konzultační a poradenské služby, obchodní průzkumy, obchodní pomoc, obchodní poradenství a informace, počítačové řízení obchodní činnosti (pro třetí osoby), pomoc při řízení obchodní činnosti, řízení lidských zdrojů a náborové služby, služby obchodního zastoupení, účetnictví, vedení účetních knih a revize účtů (audity), průzkum trhu, sběr a systemizace dat z obchodní a podnikatelské činnosti, poskytování věrnostních pobídkových a bonusových programů, podporování a intenzifikace obchodních služeb založené na zvyšování klíčových spolupracovníků a klientů, poskytování věrnostních a bonusových systémů, jako poskytování slev a odměn zákazníkům, poskytování přednostních a nadstandardních služeb pro zákazníky, informační, poradenské a zprostředkovatelské služby ve výše uvedených oblastech třídy 35; (36) pojišťovací služby, pojištění, uzavírání pojistek, finanční a peněžní služby a bankovní služby, finanční odhady, poskytování předplacených karet a kuponů, služby nemovitosti (realitní služby), získávání finančních prostředků a sponzorování, uzavírání pojistných smluv a oceňování a odhady pro účely pojištění, finanční záruční služby, finanční informace, poradenské a konzultační služby v oblasti financí, finanční převody a transakce a platební služby, financování a poskytování finančních prostředků, investiční služby, měnové obchody a směnárenské služby, obchody s cennými papíry a komoditami, půjčky a úvěry, leasing - nákup na splátky, služby finančního plánování, služby v oblasti rizikového kapitálu, vymáhání pohledávek, faktoring, vydávání hodnotových poukázek v souvislosti s věrnostními programy pro zákazníky, zajišťovací činnost, činnosti související s pojišťovací a zajišťovací činností, zábranná činnost, řízení, obsluha a provozování výměny dat v rámci platebního styku, informační, poradenské a zprostředkovatelské služby ve výše uvedených oblastech tříd 36.

(511) 35, 36

(540)

MEDICA Plus

(111) **371319**

(220) 18.09.2018

(320) 18.09.2018

(442) 31.10.2018

(151) 06.02.2019

(730) **Čaplovič Radovan PhDr.**, Petřilkova 2583/15, Praha 5, 15800, CZ

- (740) Všeetka Zelený Švorčík Kalenský a partneři, advokátní a patentová kancelář, JUDr. Otakar Švorčík, advokát, Hálkova 2, Praha 2, 12000
(210) O-550550
(591) Barevná
(510) (16) blahopřání, brožury, časopisy (periodika), dopisní papír, etikety, kromě textilních, fotografie, grafické reprodukce, kalendáře, karty, katalogy, knihy, knížky (brožované), mapy, noviny, obálky (papírové výrobky), obaly (papírové výrobky), papír, papírenské výrobky, periodika, periodika (časopisy), plakáty, pohlednice, poštovní známky, poutače z papíru nebo z lepenky, prospekty, publikace, razítka, samolepky (papírové výrobky), štítky (papírové nálepky), tiskopisy, tiskoviny, tištěné publikace, vlajky (papírové); (35) agentury umělecké (obchodní vedení), aktualizování reklamních materiálů, inzerce poštou, marketingové studie, obchodní management a podnikové poradenství, obchodní nebo podnikatelské informace, organizování výstav (komerčních nebo reklamních), pořádání veletrhů pro obchodní a reklamní účely, prezentace výrobků v komunikačních médiích pro účely maloobchodu, pronájem reklamní doby v komunikačních médiích, pronájem reklamních materiálů, pronájem reklamních ploch, průzkum veřejného mínění, předvádění zboží, reklama, reklama (propagace), reklamní agentury, reklamní texty (psaní), reklamní texty (vydávání, zveřejňování, oznámení, vyhlášení, publikování), rozhlasová reklama, rozšiřování reklamních materiálů zákazníkům (letáky, prospekty, tisky, vzorky), rozšiřování reklamních nebo inzertních materiálů, styky s veřejností, televizní reklama, venkovní reklama, vydávání reklamních nebo náborových, propagačních a inzertních textů, vyhledávání sponzorů, vylepování plakátů, výstavy komerční a reklamní (organizování), zaslání reklamních materiálů zákazníkům, zprostředkovatelské práce, obchodní informační kancelář; (38) elektronická pošta, komunikace prostřednictvím počítačů, pronájem přístrojů pro přenos zpráv, pronájem zařízení pro přenos informací, rozhlasové vysílání, telefonické služby, telegrafická komunikace, televizní vysílání, tiskové agentury, tiskové kanceláře, vysílání kabelové televize; (41) agentury (umělecké módní), fotografování, informace o možnostech zábavy, koncertní sítě, sály, konference (organizování a vedení), obrazové zpravodajství, organizace a pořádání koncertů, organizování kulturních nebo vzdělávacích výstav, organizování plesů, organizování soutěží (vzdělávacích nebo zábavných), organizování sportovních soutěží, plánování a organizování večírků, předprodej vstupenek, rozhlasové a televizní programy (výroba), služby v oblasti prodeje vstupenek (zábava), školení (pořádání a řízení), vydávání elektronických knih a časopisů online, vydávání knih, výroba divadelních a/nebo jiných představení, výroba videofilmů, vzdělávání (výchovné služby), zábava, pobavení, živé představení, živé vystoupení (organizování); (43) služby zajišťující stravování a nápoje, příprava jídel, podávání jídel a nápojů, příprava jídel a nápojů ke spotřebě, poskytování gastronomických služeb, příprava jídel a výrobků studené kuchyně, pořádání hostin, provozování bufetu.
(511) 16, 35, 38, 41, 43
(540)



- (111) **371320**
(220) 19.09.2018
(320) 19.09.2018
(442) 31.10.2018
(510) 06.02.2019
(730) **Woykoff, a.s.**, Hauptova 594, Praha 5, Zbraslav, 15600, CZ
(210) O-550583
(510) (5) potravinové doplňky.
(511) 5
(540)

JOMO

- (111) **371321**
(220) 19.09.2018
(320) 19.09.2018
(442) 31.10.2018

- (151) 06.02.2019
(730) **Junková Polenová Jaroslava**, Váňova 3179, Kladno, 27201, CZ
(210) O-550592
(591) Barevná
(510) (14) vzácné kovy a jejich slitiny, výrobky ze vzácných kovů, to jest součástky (polotovary) pro zlatníky, které se používají pro výrobu šperků, klenoty, bižuterie, drahokamy, zlatnické a stříbrnické zboží; (37) zlatnické a hodinářské opravy; (40) slévání drahých kovů, zlatnictví a stříbrnictví, klenotnictví a kovotepectví (výroba zlatých a stříbrných šperků).
(511) 14, 37, 40
(540)



- (111) **371322**
(220) 19.09.2018
(320) 19.09.2018
(442) 31.10.2018
(510) 06.02.2019
(730) **M8 Limited s.r.o.**, Rybná 716/24, Praha 1, 11000, CZ
(740) Mašek, Kočí, Aujezdský, JUDr. Josef Aujezdský, Opletalova 1535/4, Praha 1, 11000
(210) O-550596
(510) (36) ubytovací kanceláře (byty), směňování peněz, směnárenské služby, úschova cenností; (39) rezervace cestování, doprava, doprovázení turistů, doprava při prohlídkách památek, informace o dopravě, rezervace dopravy; (41) informace o zábavě, průvodcovské služby, služby baviče; (43) hotelové služby, provoz hotelového ubytování, rezervace hotelů, rezervace přechodného ubytování, penziony.
(511) 36, 39, 41, 43
(540)



- (111) **371323**
(220) 24.09.2018
(320) 24.09.2018
(442) 31.10.2018
(510) 06.02.2019
(730) **MKMA s.r.o.**, Na Radosti 399, Praha 5, Zličín, 15521, CZ
(740) Mgr. David Müller, Filipova 2016/6, Praha 4, Chodov, 14800
(210) O-550688
(510) (35) event marketing (získávání zákazníků pořádáním akcí), pořádání předváděcích akcí pro komerční účely, marketingové služby, reklama a reklamní služby, plánování marketingových strategií, služby reklamní grafiky, distribuce reklamních brožur, pořádání obchodních prezentací; (41) pořádání a vedení sportovních akcí, organizace kulturních, zábavních a sportovních akcí, odborné vzdělávání a školení, organizování workshopů a seminářů, organizování soutěží, vedení hodin v oblasti cvičení, budování týmů (vzdělávání), pořádání výukových kurzů vztahujících se ke sportu, vydávání brožur; (42) navrhování grafiky a znaků pro utváření firemní identity, grafický design, tvorba, navrhování a údržba webových stránek, návrhy brožur, správa webových stránek, správa firemních účtů na sociálních sítích.
(511) 35, 41, 42

(540)



- (111) **371324**
(220) 25.09.2018
(320) 25.09.2018
(442) 31.10.2018
(151) 06.02.2019
(730) **VitaHarmony, s.r.o.**, Vyhlička 809/39, Brno, Lesná, 63800, CZ
(210) O-550699

(510) (5) farmaceutické a veterinářské výrobky, hygienické výrobky pro léčebné účely, dietetické přípravky pro léčebné účely, potraviny pro batolata, náplasti, obvazový materiál, materiály pro plombování zubů a pro zubní otisky, dezinfekční přípravky, výrobky pro hubení škodlivých zvířat, fungicidy, herbicidy; (30) káva, čaj, kakao, cukr, rýže, tapioka, ságo, kávové náhražky, mouka a přípravky z obilnin, chléb, pečivo, cukrovinky, zmrzlina, med, sirup melasový, droždí, prášky do těsta, sůl, hořčice, ocet, nálevy (k ochucení), koření, led pro osvěžení; (32) piva, minerální vody, šumivé nápoje a jiné nápoje nealkoholické, nápoje a šťávy ovocné, sirupy a jiné přípravky k zhotovování nápojů.

(511) 5, 30, 32

(540)

IMUNOVIT

- (111) **371325**
(220) 25.09.2018
(320) 25.09.2018
(442) 31.10.2018
(151) 06.02.2019
(730) **Dinh Hai Thanh**, Velké Kunratické 1362/29, Praha 4, Kunratice, 14800, CZ
(210) O-550700
(591) Barevná
(510) (43) služby zajišťující stravování a nápoje.
(511) 43
(540)



- (111) **371326**
(220) 25.09.2018
(320) 25.09.2018
(442) 31.10.2018
(151) 06.02.2019
(730) **SP Dražice s.r.o.**, Dražice 63, Benátky nad Jizerou, 29471, CZ
(210) O-550705

(510) (25) lyžařské běžecké boty; (28) lyžařské běžecké vázání.

(511) 25, 28

(540)

SPINE

- (111) **371327**
(220) 25.09.2018
(320) 25.09.2018

- (442) 31.10.2018
(151) 06.02.2019
(730) **x-works s.r.o.**, Šafránice 556, Náchod, 54701, CZ
(740) PPS advokáti s.r.o., Velké náměstí 135/19, Hradec Králové, 50003
(210) O-550707
(591) Barevná
(510) (7) myčky automobilů (automyčky), bezkontaktní myčky automobilů, robotické mycí linky na automobily; (37) poskytování informací vztahujících se k opravám nebo údržbě myček automobilů, pronájem myček automobilů, opravy nebo údržba myček automobilů, služby myček automobilů, servis a montáž myček automobilů, provoz myček automobilů.
(511) 7, 37
(540)

MYČKANÁCHOD

- (111) **371328**
(220) 04.09.2018
(320) 04.09.2018
(442) 31.10.2018
(151) 06.02.2019
(730) **Hýža Petr MUDr., Ph.D.**, Drdy 489/42, Brno, Žebětín, 64100, CZ
(210) O-550729
(510) (3) kosmetické přípravky, parfumerie, přípravky pro osobní hygienu, vonné oleje a aromatické výtažky; (10) lékařské a veterinární přístroje a nástroje; (44) služby zdravotní péče.
(511) 3, 10, 44
(540)

Nattevi

- (111) **371329**
(220) 27.09.2018
(320) 27.09.2018
(442) 31.10.2018
(151) 06.02.2019
(730) **Lopez de la Torre Alberto**, U Domu Služeb 2063, Praha 4, 14000, CZ
(740) PROPATENT, Ing. Vlasta Sedláčková, Pod Pekařkou 107/1, Praha 4, Podolí, 14700
(210) O-550772
(591) Barevná
(510) (9) elektrodoplňky a elektropříslušenství pro pozemní a motorové vodní dopravní prostředky, zvláště pak pro motocykly a pro vodní skútry zařazené v této třídě, vypínače a spínače (elektrotechnika), světelné kontrolky, vyhledávací zařízení k identifikaci v rámci této třídy, elektrické zámky, výstražné trojúhelníky; (11) osvětlovací přístroje a zařízení, zejména pro pozemní a motorové vodní dopravní prostředky; (12) dopravní prostředky pozemní a náhradní díly pro ně - patří do třídy 12, a to karoserie, blatníky, části pláště pneumatik motorek, opravářské nářadí a doplňky motocyklů, zejména kola, disky a kryty na kola, náboje kol, bezpečnostní popruhy a pásy pro sedadla motorových vozidel, protioslňovací zařízení a sluneční clony pro motocykly, čelní ochranná skla, vzduchové nafukovací polštáře, jako bezpečnostní zařízení pro motocyklisty (airbagy), řídítka, rukojeti řadicích pák, klaksony, potahy na sedadla, zavazadlové nosiče, výstražná, zabezpečovací a poplašná zařízení pro vozidla, vzduchové pumpy, přívěsné vozíky, přívěsné obytné vozy, motorové vodní dopravní prostředky, zejména vodní skútry a náhradní díly pro ně; (37) opravy, montáž, demontáž, servis dopravních zařízení, zejména pozemních a motorových vodních, a to motocyklů, mopedů, skútrů, tříkolek, čtyřkolek a vodních skútrů, montáž a demontáž jejich doplňků.
(511) 9, 11, 12, 37

(540)



- (111) **371330**
(220) 01.10.2018
(320) 01.10.2018
(442) 31.10.2018
(151) 06.02.2019
(730) **Biopekárna Zemanka s.r.o.**, Ofíkov 29, Sedlčany, 26401, CZ
(740) Švehlík & Mikuláš advokáti s.r.o., Mgr. Ing. Zdeněk Mikuláš, advokát, Purkyňova 74/2, Praha 1, Nové Město, 11000
(210) O-550808
(591) Barevná
(510) (29) džemy, ovocná dřev, vejce, marmeláda, máslo, mléčné výrobky, sušené ovoce, vše vyráběné v souladu s předpisy o ekologickém zemědělství; (30) cukroví, čokoláda, housky, chléb, med, jemné pečivo, listové těsto, perník, medovník, kvas do těsta, rohlíky, sendviče, dorty, sušenky, sušenky máslové, suchary, keksy, biskvity, kreky, těsta na koláče, výrobky z obilnin, zákusky, koláče, vše vyráběné v souladu s předpisy o ekologickém zemědělství; (31) ořechy, rostlinná semena, zelenina čerstvá, vše vyráběné v souladu s předpisy o ekologickém zemědělství.
(511) 29, 30, 31
(540)



- (111) **371331**
(220) 01.10.2018
(320) 01.10.2018
(442) 31.10.2018
(151) 06.02.2019
(730) **FBC MEDIA, s.r.o.**, Dvořákovo nábřeží 4D, 81102 Bratislava, SK
(740) A. Holas & partner Patentová a známková kancelář, Ing. Mgr. Hana Holasová, Křížová 105/4, Brno, 60300
(210) O-550810
(591) Barevná
(510) (38) rozhlasové a televizní vysílání, satelitní vysílání, digitální vysílání, DVD-T vysílání, vysílání prostřednictvím kabelové televize, provozování rozhlasového a televizního vysílání v sítích elektronických komunikací nebo prostřednictvím satelitní služby typu direct to home, provoz a pronájem zařízení pro telekomunikace, zejména pro rozhlas a televizi, tiskové kanceláře, zpravodajské služby, přenos zpráv a obrazových informací pomocí počítače, přenos dat, zpráv a informací; (39) distribuce televizních programů, distribuce hraných filmů, audio- a/nebo videonosičů, balení zboží, uskladňování zboží, zprostředkování přepravy, distribuce periodického a neperiodického tisku; (41) zábava, zábavní parky, informace o možnostech zábavy, provozování sportovních zařízení, produkce televizních programů, produkce rozhlasových programů, tvorba a výroba televizních a rozhlasových programů, výroba audiovizuálních programů, výroba a tvorba videofilmů, televizní zábava, filmová tvorba, produkce dokumentárních filmů, fotografická reportáž, nahrávání videopásek, digitální tvorba obrazů na výstupních zařízeních, produkce zábavných a audiovizuálních programů, výroba publicistických, zpravodajských a vzdělávacích programů, služby filmových a nahrávacích studií, divadelní představení, výroba divadelních nebo jiných představení, pořádání kulturních, sportovních, vzdělávacích a zábavních akcí, pronájem a půjčování nahrávacích a promítacích zařízení, osvětlovacích zařízení, dekorací pro zábavní průmysl, filmů, videopásek, ozvučení filmových a audiovizuálních programů, filmová tvorba, činnost filmových studií,

poskytování informací v oblasti kultury, sportu, zábavy a vzdělávání, poskytování klubových služeb (výchovně-zábavných), organizování a vedení koncertů, plesů, soutěží krásy, sportovních soutěží, vědomostních soutěží, zábavných soutěží, výstav pro vzdělávací a kulturní účely, konferencí, školení, živých vystoupení, večírků, služby nahrávacích studií, reportéřské služby, vydavatelská a nakladatelská činnost s výjimkou vydávání reklamních a náborových textů, elektronická ediční činnost (DPT služby), poskytování on-line elektronických publikací bez možnosti kopírování, publikace elektronických knih, novin a časopisů on-line, poskytování (on-line) počítačových her z počítačových bází dat nebo prostřednictvím Internetu, služby video- a audio- pronájmu, organizování a vedení konferencí, seminářů a workshopů poskytovaných on-line prostřednictvím telekomunikačního spojení nebo počítačové sítě, publikace textů, poskytování nekopírovatelné digitální hudby z Internetu a z internetových webových stránek, informace o možnostech rekreace, zábavy, výchově a vzdělávání poskytované on-line z počítačových bází dat nebo Internetu, nahrávání videopásek, vydávání knih, novin, časopisů, tiskovin, periodik a neperiodických publikací, digitální tvorba obrazů na výstupních zařízeních, organizování vědomostních nebo zábavných soutěží, organizování soutěží sportovních akcí a her, pořádání kulturně-společenských akcí a her, vědomostní nebo zábavné soutěže pořádané prostřednictvím Internetu nebo telefonů a mobilních telefonů, zábavní parky, rozhlasová zábava, televizní zábava, on-line poskytování počítačových her (počítačových sítí), hraní o peníze, pořádání loterií, vzdělávání, dabling, fotografická reportáž, vzdělávání, zábavná a sportovní činnost, vydavatelská činnost a reportéřské služby, hudební publikace a nahrávání hudebních záznamů.

- (511) 38, 39, 41
(540)



- (111) **371332**
(220) 01.10.2018
(320) 01.10.2018
(442) 31.10.2018
(151) 06.02.2019
(730) **Dušek Miroslav**, Nevanova 1048/3, Praha 6, Řepy, 16300, CZ
(740) AK Jan Bárta, JUDr. Jan Bárta, advokát, Kaprova 42/14, Praha 1, Staré Město, 11000
(210) O-550824
(591) Barevná
(510) (9) software, počítačový software, software na hry, software elektronických her do mobilních telefonů, počítačové programy a informace, mobilní aplikace, zábavní software, aplikační software, simulační software (zábava); (28) deskové hry, společenské hry, sportovní hry, stolní hry, sady otázek pro společenské stolní hry, elektronické stolní hry, kvízové hry, hry rozvíjející dovednosti a akční hry, hry s hracími kostkami; (41) on-line hry prostřednictvím mobilních zařízení, zábava, služby fanklubů, zábava poskytovaná prostřednictvím Internetu, pořádání soutěží (vzdělání nebo zábava), klubové služby (zábava nebo vzdělávání).
(511) 9, 28, 41
(540)



- (111) **371333**
(220) 02.10.2018
(320) 02.10.2018
(442) 31.10.2018
(511) 06.02.2019
(730) **OLMA, a.s.**, Pavelkova 597/18, Olomouc, Holice, 77900, CZ
(740) HSP & Partners advokátní kancelář v.o.s., JUDr. Lenka Příkazská, advokátka, Vodičkova 710/31, Praha 1, 11000
(210) O-550829
(510) (29) mléko a mléčné výrobky; (35) maloobchodní a velkoobchodní prodej a zprostředkování v oblasti nákupu a prodeje zboží včetně prodeje prostřednictvím Internetu s výrobky uvedenými výše ve třídě 29, marketingové, reklamní a propagační služby.
(511) 29, 35
(540)

BÍLÝ PÁTEK

- (111) **371334**
(220) 02.10.2018
(320) 02.10.2018
(442) 31.10.2018
(511) 06.02.2019
(730) **Nguyen Thanh**, Luční 445, Jesenice, 25242, CZ
(740) Pham Viet Do, Hlavní třída 131/9, Český Těšín, 73701
(210) O-550833
(510) (43) služby zajišťující stravování a nápoje, bary, restaurace, samoobslužné restaurace.
(511) 43
(540)

Levitate Restaurant

- (111) **371335**
(220) 02.10.2018
(320) 02.10.2018
(442) 31.10.2018
(511) 06.02.2019
(730) **Di Leonardo De Vaňatko Giannina Crisel**, Míšeňská 70/4, Praha 1, Malá Strana, 11800, CZ
(740) Ing. Václav Feiferlík, patentový zástupce, Žlutická 10, Plzeň, 32329
(210) O-550856
(510) (14) brože (šperky), figurky (sošky) z drahých kovů, hodiny, hodinové strojky, chronografy, chronometry, jehlice (šperky), jehlice do kravat, klíčenky (bižuterie), medailonky (šperky), náhrdelníky (šperky), náramky, náramkové hodinky, náušnice, odznaky z drahých kovů, ozdoby (šperky), perly, prsteny, přívěsky, řemínky k náramkovým hodinkám, řetízky, skleněná bižuterie, šperky ke zdobení obuvi, šperky ze slonoviny, šperky z jantaru, umělecká díla z drahých kovů; (18) cestovní tašky, dámské peněženky, deštníky, vycházkové hole, kožené řemeny, kožešiny, kufrы, klíčenky, pouzdra na vizitky, slunečníky, školní tašky, školní aktovky; (20) figury (sošky) ze dřeva, vosku, sádry nebo plastu, košíky, lůžkoviny s výjimkou ložního prádla, předměty pletené ze slámy, výrobky z proutí; (25) body (spodní prádlo), boty, bundy a krátké kabáty, čapky, čelenky, čepice, dámské spodní kalhotky, dámské šaty, domácí obuv, kabáty, kalhoty, kalhoty kratší délky, kapesníčky, klobouky, kombiné (spodní prádlo), konfekční oděvy, korzety (spodní prádlo), košile, kožené oděvy, kožichy, kravaty, manžety, obuv, oděvy, opasky, peleríny, plavky, pletené oděvní výrobky, podvazky, pokrývky hlavy, ponožky, punčochové zboží, pyžama, rukavice, saka, sandály, spodní prádlo, sukně, svetry, šály, šle, šněrovačky a vyšší obuv, trička, trikoty, vesty, zástěry (oděvy), závoje (oděvy), župany.
(511) 14, 18, 20, 25
(540)



gianni di leo

- (111) **371336**
(220) 02.10.2018
(320) 02.10.2018
(442) 31.10.2018
(511) 06.02.2019
(730) **Pivovary Staropramen s.r.o.**, Nádražní 43/84, Praha 5, 15000, CZ
(740) HAVEL & PARTNERS s.r.o., Mgr. Ivan Rámeš, advokát, Na Florenci 2116/15, Praha 1, Nové Město, 11000
(210) O-550857
(510) (16) papírové ubrousky a pivní tácky, stojany na papírové podtácky, stojan na jídelní lístek, letáky, pasparty, plakáty, plakáty velké plošné, etikety, rozetky, účtenky, psací potřeby a razítka, papírové tabule, křídlové tabule, kartónové reklamní tabule, malé psací tabule, papírové obaly na láhve, papírové visačky, novoroční přání, letáky, tištěné jídelní lístky, polepy na auta, papírové polepy na výlohy; (21) tácky papírové, tácy, plastové kelímky, papírové kelímky, pohárky skleněné, sklenice, poháry keramické, holby keramické, stojany na jídelní lístky, keramické a porcelánové tácky, porcelánové džbány, papírové láhve, přepravky; (24) tkaniny, textilní výrobky v rámci této třídy; (25) oděvy, obuv, kloboučnické zboží; (28) sportovní potřeby a vybavení; (32) pivo, nealkoholické nápoje, nápoje na bázi piva; (35) propagační činnost, reklama, reklama prostřednictvím bannerů, webová reklama, reklama na sociálních sítích, billboardech, reklamních cedulích; (41) soutěžní a zábavní činnost, výchova, vzdělávání, sportovní a kulturní aktivity.
(511) 16, 21, 24, 25, 28, 32, 35, 41
(540)

Staropramen Nepaster

- (111) **371337**
(220) 03.10.2018
(320) 03.10.2018
(442) 31.10.2018
(511) 06.02.2019
(730) **Bayer Lukáš**, Zubnická 845/3, Praha 9, Prosek, 19000, CZ
(740) PROPATENT, JUDr. Matěj Sedláček, Pod Pekařkou 107/1, Praha 4, Podolí, 14700
(210) O-550871
(510) (9) počítačový software, data, databáze a jiné informační produkty na nosičích dat nebo v elektronických datových, informačních, telekomunikačních sítích všeho druhu, multimediální informační katalogy, elektronické dokumenty, elektronické publikace; (35) propagace charitativních projektů, propagační a reklamní činnost, marketingové studie, průzkum veřejného mínění, pronájem reklamních ploch, ekonomické poradenství, obchodní poradenské služby, zprostředkování obchodní spolupráce mezi podnikatelským sektorem a charitativními institucemi, akviziční činnost (fúze podniků), vedení databází a jiných záznamů o obchodních kontaktech; (36) finanční služby, finanční analýzy, finanční poradenství, finanční sponzorování, kalkulace a zpracování projektů na kapitálové investování, organizování dobročinných sbírek, shromažďování prostředků na dobročinné účely, finanční podpora charitativních projektů, akviziční činnost (nákup nemovitostí), zprostředkování financí pro investiční projekty.
(511) 9, 35, 36
(540)



GLOBE FOUNTAIN

- (111) **371338**
(220) 04.10.2018
(320) 04.10.2018
(442) 31.10.2018
(511) 06.02.2019
(730) **JetBrains s.r.o.**, Na hřebenech II 1718/10, Praha 4, Nusle, 14000, CZ

(740) Rott, Růžička & Guttman, Patentové, známkové a advokátní kanceláře, JUDr. Vladimír Rott, patentový zástupce, Vinohradská 938/37, Praha 2, Vinohrady, 12000

(210) O-550915

(510) (9) software, jmenovitě inteligentní webová aplikace pro analýzu dat.

(511) 9

(540)

DATALORE

(111) **371339**

(220) 09.10.2018

(320) 09.10.2018

(442) 31.10.2018

(151) 06.02.2019

(730) **Ustí Oilseed Processing s.r.o.**, Žukovova 1658/27a, Ústí nad Labem, Sřteřkov, 40003, CZ

(740) Advokátní kancelář Kučirek Legal, JUDr. Tomáš Kučirek, Petřská 1168/29, Praha 1, Nové Město, 11000

(210) O-551009

(591) Barevná

(510) (29) jedlé oleje a tuky.

(511) 29

(540)



(111) **371340**

(220) 09.10.2018

(320) 09.10.2018

(442) 31.10.2018

(151) 06.02.2019

(730) **Plzeňský Prazdroj, a. s.**, U Prazdroje 64/7, Plzeň, Východní Předměstí, 30100, CZ

(740) Skils s.r.o. advokátní kancelář, JUDr. Karel Muzikář LL.M. (C.J.), advokát, Křiřovnické náměstí 193/2, Praha 1, 11000

(210) O-551026

(510) (32) nealkoholická piva, nealkoholické nápoje na bázi piva.

(511) 32

(540)

B-LIFE

(111) **371341**

(220) 09.10.2018

(320) 09.10.2018

(442) 31.10.2018

(151) 06.02.2019

(730) **Plzeňský Prazdroj, a. s.**, U Prazdroje 64/7, Plzeň, Východní Předměstí, 30100, CZ

(740) Skils s.r.o. advokátní kancelář, JUDr. Karel Muzikář LL.M. (C.J.), advokát, Křiřovnické náměstí 193/2, Praha 1, 11000

(210) O-551027

(510) (32) nealkoholická piva, nealkoholické nápoje na bázi piva.

(511) 32

(540)

B-LIFE BOTANICALS

(111) **371342**

(220) 09.10.2018

(320) 09.10.2018

(442) 31.10.2018

(151) 06.02.2019

(730) **Plzeňský Prazdroj, a. s.**, U Prazdroje 64/7, Plzeň, Východní Předměstí, 30100, CZ

(740) Skils s.r.o. advokátní kancelář, JUDr. Karel Muzikář LL.M. (C.J.), advokát, Křiřovnické náměstí 193/2, Praha 1, 11000

(210) O-551028

(591) Barevná

(510) (32) nealkoholická piva, nealkoholické nápoje na bázi piva.

(511) 32

(540)



(111) **371343**

(220) 09.10.2018

(320) 09.10.2018

(442) 31.10.2018

(151) 06.02.2019

(730) **Plzeňský Prazdroj, a. s.**, U Prazdroje 64/7, Plzeň, Východní Předměstí, 30100, CZ

(740) Skils s.r.o. advokátní kancelář, JUDr. Karel Muzikář LL.M. (C.J.), advokát, Křiřovnické náměstí 193/2, Praha 1, 11000

(210) O-551029

(591) Barevná

(510) (32) nealkoholická piva, nealkoholické nápoje na bázi piva.

(511) 32

(540)



Přehled zápisů ochranných známek se změnou ve vztahu ke zveřejněným přihláškám

Kapitola obsahuje údaje o ochranných známkách zapsaných na základě ustanovení § 28 odst. 1 zákona č. 441/2003 Sb., u kterých došlo ke změně údajů oproti zveřejněné přihlášce ochranné známky.

Číselný přehled (111)		
371236	371237	371242

Zápisy ochranných známek se změnou ve vztahu ke zveřejněným přihláškám

(111) **371236**
(220) 14.04.2016
(320) 14.04.2016
(442) 25.05.2016
(151) 06.02.2019
(540)



(730) **Šrámek Pavel Ing., MBA**, Pecháčkova 28, Plzeň, 31800, CZ
(740) Halaxová & Halaxová TETRAPAT, RNDr. Zdeňka Halaxová, Jinonická 80, Praha 5, 15800
(510) (5) výživové doplňky pro léčebné účely, nápoje a přípravky pro výrobu nápojů s vitamínovými, minerálními a dietetickými doplňky pro léčebné účely; (32) minerální vody, nealkoholické nápoje, sirupy, prášky a jiné přípravky pro výrobu nápojů, ovocné džusy a ovocné nápoje.
(591) Barevná
(511) 5, 32
(210) O-530409

(111) **371237**
(220) 03.06.2016
(320) 03.06.2016
(442) 27.07.2016
(151) 06.02.2019
(540)

Klára

(730) **CZECH NEWS CENTER a.s.**, Komunardů 1548/42, Praha 7 - Holešovice, 17000, CZ
(510) (16) tiskoviny všeho druhu, noviny, časopisy, periodika, knihy, učebnice, učební pomůcky (s výjimkou přístrojů), křížovky, katalogy, papírenské zboží; (35) inzertní činnost, reklamní a propagační činnost, marketing, prezentace výrobků v komunikačních médiích pro účely maloobchodu, pronájem reklamních ploch na Internetu, zajišťování předplatného novin a

časopisů, průzkum trhu, průzkum veřejného mínění, komerční informace a rady pro spotřebitele, služby v oblasti srovnávání cen; (41) výchovná, vzdělávací a zábavná činnost, sportovní a kulturní aktivity, předprodej vstupenek, organizování vzdělávacích a zábavných soutěží, obrazové a textové zpravodajství, vydavatelská činnost, vydávání elektronických knih a časopisů on-line, poskytování on-line elektronických publikací (bez možnosti stažení), provozování her on-line, nahrávání a vydávání zvukových a zvukově-obrazových záznamů, poskytování informací o výchově a vzdělávání, poskytování informací o možnostech zábavy, rekreace a rozptýlení, výroba televizních a rozhlasových pořadů, filmová produkce, tvorba a vydávání audiovizuálních děl.

(511) 16, 35, 41
(210) O-531662

(111) **371242**
(220) 31.03.2017
(320) 31.03.2017
(442) 14.06.2017
(151) 06.02.2019
(540)

GIGA LOTO

(730) **Lottoland Holdings Ltd. Nigel Birrell**, Ocean Village Promenade 23, Ocean Village, GI
(510) (9) přístroje a nástroje vědecké, lodní, geodetické, fotografické, kinematografické, optické, diapozitivy, mechanismy pro zařízení uváděná do chodu vhozením mincí, registrační pokladny, kalkulačky; (16) papír, lepenka a výrobky z těchto materiálů, a to reklamní, propagační a užitkové výrobky z papíru určené pro propagaci, informační, reklamní a propagační materiály v rámci této třídy, tiskárenské a kartonážní výrobky; (28) hry, hračky a výrobky určené ke hraní, zařízení na videohry, hrací karty; (35) reklama, propagace, řízení obchodní činnosti, obchodní administrativa, kancelářské práce, inzertní činnost, vyhledávání sponzorů, prodej reklamních a upomínkových předmětů; (41) provozování sportovních zařízení.
(511) 9, 16, 28, 35, 41
(210) O-538560

Zápisy licenčních smluv k ochranným známkám

V této kapitole jsou zveřejněny zápisy licenčních smluv podle ustanovení § 18 odst. 1 zákona č. 441/2003 Sb.

Číslo zápisu (111)	Vlastník (730)	Nabyvatel licence (791)	Druh licence (793)	Datum uzavření licenční smlouvy (793)	S účinností od data (580)
175385	Český rozhlas, Vinohradská 12, Praha 2, 12099, CZ	Albatros Media a.s., Na Pankráci 1618/30, Praha 4, 14000, CZ	nevýlučná	03.10.2018	07.02.2019
275725	ASEKOL a.s., Československého exilu 2062/8, Praha 4, 14300, CZ	RETELA, s.r.o., Československého exilu 2062/8, Praha 4, Modřany, 14300, CZ	nevýlučná	17.12.2018	08.02.2019
303484	ASEKOL a.s., Československého exilu 2062/8, Praha 4, 14300, CZ	RETELA, s.r.o., Československého exilu 2062/8, Praha 4, Modřany, 14300, CZ	nevýlučná	17.12.2018	08.02.2019
303485	ASEKOL a.s., Československého exilu 2062/8, Praha 4, 14300, CZ	RETELA, s.r.o., Československého exilu 2062/8, Praha 4, Modřany, 14300, CZ	nevýlučná	17.12.2018	08.02.2019
322190	PHD, a.s., Lomnického 1705/5, Praha 4, Nusle, 14000, CZ	Omnicom Media Group, s.r.o., Lomnického 1705/9, Praha 4, Nusle, 14000, CZ	nevýlučná	25.01.2019	08.02.2019
359402	Kvapil Jan, Severní 344, Dačice, 38001, CZ	Gekkon International s.r.o., Hradištská 407, Pardubice, Polabiny, 53352, CZ	výlučná	15.01.2019	08.02.2019
364830	EDENRED, 166-180 Boulevard Gabriel Péri, 92240 Malakoff, FR	Edenred CZ s.r.o., Pernerova 691/42, Praha 8, Karlín, 18600, CZ	nevýlučná	16.01.2019	12.02.2019

Přehled obnov zápisu ochranných známek

Kapitola obsahuje údaje o ochranných známkách, u kterých byl na žádost vlastníka obnoven zápis podle ustanovení § 28 odst. 2 zákona č. 441/2003 Sb.

Číselný přehled (111)											
106668	160478	220037	222379	223549	224141	224142	224170	224283	224648	224726	225089
225153	225160	225964	226233	226685	226720	227332	227494	227633	227634	227686	227970
228418	228522	230067	230068	230796	231822	231823	232624	233994	236483	244046	247000
251190	305496	305821	306173	306238	306248	306391	306427	306428	306429	306430	306431
306432	306433	306434	306744	307012	307307	307428	307518	307799	307864	307882	308137
308446	309406	309498	310328	310535	310669	311059	311060	311061	311114	311145	311363
312411	312412	312413	313994	317435	320291	324786					

Obnovy zápisu ochranných známek

(111) **106668**
(220) 25.01.1949
(151) 25.01.1949
(540)

COLAS

(730) **Colas**, 1 rue du Colonel Pierre Avia, 75015 Paříž, FR
(740) Čermák a spol., JUDr. Karel Čermák jr. Ph.D., LL.M., Elišky Peškové
735/15, Praha 5, 15000
(510) Živičnaté emulze k použití ve výrobě; živičnaté nátěry a prostředky proti
korosi (rezavění); výrobky z nerostných a jiných hmot pro stavby a ozdobu.
(511) 1, 2, 19
(210) O-18210

(111) **160478**
(220) 29.01.1969
(151) 07.09.1971
(540)



(730) **Honeywell International Inc.**, 101 Columbia Road, Morristown, NJ, US
(740) Všeťečka Zelený Švorčík Kalenský a partneři, advokátní a patentová
kancelář, JUDr. Pavel Zelený, Hálkova 1406/2, Praha 2, 12000
(510) (7) stroje, nástroje a jejich součásti včetně startovacích zařízení pro stroje a
zařízení k jejich obsluze, spojky mechanické, elektrické a vakuové a
jakékoliv kombinace těchto tří a převodová vedení, karburátory, zařízení
pro přívod nebo dávkování paliva pro motory s vnitřním spalováním,
proudové motory, turbínové motory a jiné hnací motory, aerodynamické
řídící zařízení, řídicí ústrojí pro tlaková zařízení, brzdící mechanismy pro
stroje jako jsou hornická vrtací zařízení, zdvihadla, otočné jeřáby a těžní
stroje, zařízení k ovládání výkonu brzdových mechanismů, včetně
vakuohydraulických hnacích jednotek, hydraulických jednotek na stlačený
vzduch, zařízení k mechanickému řízení, úložné desky pro pracovní
zařízení, vakuová čerpadla, čerpadla na stlačený vzduch, universální
klouby, vakuové a vakuo-elektrické mechanismy k řízení rychlostí,
hydraulicky poháněná zařízení používaná v elektronických řídicích
jednotkách obráběcích strojů, číselně řízené obráběcí stroje, hydraulická
zařízení včetně spouštěcího ústrojí, filtrů, ventilů a čerpadel, palivová
čerpadla, zařízení k odmrazování letadel, hydrostatická převodová zařízení,
brusky, stroje k čištění odlitků, odvalovací frézky, vrtačky, výstružníky,
řezné nástroje, závitovéz, břitové destičky, lisovací nástroje, držáky
nástrojů, ohebné řídicí páky, pružné otočné čepy, převodové skříně, fluidní
zařízení, tepelné pojistky, palivové zařízení - LPG, kreslicí přístroje,
mrazicí nádrže a zařízení k ovládání toku tekutin, recirkulační soustavy,
vakuová čerpadla a vakuové součásti včetně ventilů, nádrží, zachycovačů,
přepážek, destilačních a odpařovacích zařízení.
(511) 7
(210) O-42724

(111) **220037**
(220) 18.02.1999
(151) 23.08.1999
(540)

THE ECONOMIST INTELLIGENCE UNIT

(730) **The Economist Newspaper Limited**, The Adelphi 1-11 John Adam
Street, London WC2N 6HT, GB
(740) Všeťečka Zelený Švorčík Kalenský a partneři, advokátní a patentová
kancelář, JUDr. Michal Havlík, Hálkova 1406/2, Praha 2, Nové Město,
12000
(510) (41) publikační činnost prostřednictvím elektronických médií, vydavatelské
služby na zakázku.

(511) 41
(210) O-140206

(111) **222379**
(220) 19.10.1998
(151) 24.01.2000
(540)



(730) **Martínek Michal**, Mírová 151/105, Praha 10 - Kolovraty, 10000, CZ
(740) Zastupování bylo zrušeno. .
(510) (9) autobaterie, elektrické přístroje a elektronické přístroje používané u
pozemních vozidel; (11) zařízení pro klimatizaci, přístroje pro osvětlení a
topení u pozemních motorových vozidel; (12) motory a části motoru,
spojky, převodové skříně, karburátory, rychlostní skříně a části všeho druhu
k osobním motorovým vozidlům; (17) guma, plastové materiály, těsnící
plasty a jiné materiály, pneumatiky, které nejsou zařazeny do jiných tříd;
(37) rekonstrukce, opravy a servis všech druhů motorových vozidel a jejich
součástí.
(511) 9, 11, 12, 17, 37
(210) O-137023

(111) **223549**
(220) 12.03.1999
(151) 23.03.2000
(540)



(730) **Krejčí Zdeněk**, Křenova 17, Praha 6, 16000, CZ
(510) (9) magnetické nosiče zvukových záznamů, gramofonové desky, CD, CD-
R; (16) papírové obaly CD, plastické obaly CD; (41) nakladatelská činnost,
vydavatelská činnost.
(511) 9, 16, 41
(210) O-140871

(111) **224141**
(220) 09.02.1999
(151) 19.04.2000
(540)



(730) **Erwin Junker Maschinenfabrik GmbH**, Junkerstr. 2, Nordrach, DE
(740) Advokátní a patentová kancelář Traplová, Hakr, Kubát, Mgr. Jana Šuranová Traplová, Přístavní 24, Praha 7, 17000
(510) (7) obráběcí stroje a jejich součásti, brusky, brusky pro zhotovování šroubových vrtáků, strojně poháněné závitořezné nástroje, číslíkové řízené orovnávací zařízení se třemi číslíkovými osami a jedním poháněným nebo nepohyblivým orovnávacím prvkem k orovnávání brusných kotoučů a jeho součástí, stroje na opracování obrobků a jejich součástí, stroje na třískové obrábění, zejména soustruhy; (9) programy na zpracování údajů a programové systémy sestávající z programů na zpracování údajů pro řízení kovoobráběcích strojů; (42) pořizování programů pro řízení kovoobráběcích strojů.
(511) 7, 9, 42
(210) O-139925

(111) **224142**
(220) 09.02.1999
(151) 19.04.2000
(540)



(730) **Erwin Junker Maschinenfabrik GmbH**, Junkerstr. 2, Nordrach, DE
(740) Advokátní a patentová kancelář Traplová, Hakr, Kubát, Mgr. Jana Šuranová Traplová, Přístavní 24, Praha 7, 17000
(510) (7) obráběcí stroje a jejich součásti, brusky, brusky pro zhotovování šroubových vrtáků, strojně poháněné závitořezné nástroje, číslíkové řízené orovnávací zařízení se třemi číslíkovými osami a jedním poháněným nebo nepohyblivým orovnávacím prvkem k orovnávání brusných kotoučů a jeho součástí, stroje na opracování obrobků a jejich součástí, stroje na třískové obrábění, zejména soustruhy; (9) programy na zpracování údajů a programové systémy sestávající z programů na zpracování údajů pro řízení kovoobráběcích strojů; (42) pořizování programů pro řízení kovoobráběcích strojů.
(511) 7, 9, 42
(210) O-139926

(111) **224170**
(220) 23.02.1999
(151) 19.04.2000
(540)



(591) Barevná
(730) **Asociace občanských poraden**, Sabinova 287/3, Praha 3, Žižkov, 13000, CZ
(510) (16) tiskoviny, propagační materiály; (41) školení; (42) poradenská činnost - informace o právech a povinnostech občanů.
(511) 16, 41, 42
(210) O-140349

(111) **224283**
(220) 08.10.1999
(151) 19.04.2000
(540)

InteliGen

(730) **ComAp a.s.**, U Uranie 1612/14a, Praha 7, Holešovice, 17000, CZ
(740) Dana Lukajová, patentový zástupce, Voršilská 10, Praha 1, 11000
(510) (7) elektrocentrály, elektrické generátory, záskokové zdroje elektrické energie, náhradní zdroje elektrické energie, kogenerační jednotky; (9) elektrické či elektronické řídicí systémy pro elektrocentrály, hardware a software výpočetní techniky, řídicí systémy výpočetní techniky.
(511) 7, 9
(210) O-147725

(111) **224648**
(220) 19.03.1999
(151) 23.05.2000
(540)



(591) Barevná
(730) **Ladislav Juhász**, Vrahovická 100, Prostějov, 79811, CZ
(740) Patentová a známková kancelář, Ing. Jaromír Příkryl, Včelín 1161, Hulín, 76824
(510) (3) autokosmetika.
(511) 3
(210) O-141042

(111) **224726**
(220) 05.05.1999
(151) 23.05.2000
(540)



(730) **Meritor Technology, LLC**, 2135 West Maple Road, Troy, 48084, MI, US
(740) KOREJZOVA LEGAL v.o.s., JUDr. Petra Sauvage de Brantes, advokátka, Korunní 810/104, Praha 10, Vinohrady, 10100
(510) (6) ručně ovládané zámky do kovových dveří; (7) zámky do dveří ovládané motorem; (9) palubní navigační počítače pro vozidla a elektricky ovládané zámky do dveří; (12) pozemní vozidla a konstrukční části pozemních vozidel, zejména automobily, nákladní vozy, brzdy, součásti brzd, vačkové hřídele, spojky, diferenciály, sluneční střechy, montážní celky posuvných střeš, sedadla, montážní celky sedadel, kola, otvárače oken, čelní okna a jejich rámy, sluneční stínidla, nápravy, převodovky, závěsy a osy náprav, montážní celky náprav a montážní celky dveří.
(511) 6, 7, 9, 12
(210) O-142610

(111) **225089**
(220) 19.03.1999
(151) 26.06.2000
(540)

PRESCRIPTION DIET 1/d

(730) **HILL'S PET NUTRITION, INC.**, 400 SW 8th Avenue, Topeka, 66603, KS, US
(740) Dr. Všečeka Miloš, advokát, Hálkova 2, Praha 2, 12000
(510) (31) výrobky zemědělské, zahradnické, lesnické a semena neobsažená v jiných třídách, živá zvířata, čerstvé ovoce a zelenina, semena, živé rostliny a přírodní květiny, krmivo pro zvířata, slad.
(511) 31
(210) O-141145

(111) **225153**
(220) 15.04.1999
(151) 26.06.2000
(540)

WESTERN CELLARS

(730) **Les Grands Chais de France, S.A.S.**, 1, rue de la Division Leclerc, Petersbach, FR
(740) Rott, Růžička & Guttman Patentové, známkové a advokátní kanceláře, JUDr. Michal Růžička, CSc., Vinohradská 37, Praha 2, 12000
(510) (32) nealkoholické nápoje všeho druhu, pivo; (33) vína všeho druhu, lihoviny, likéry; (41) výchovná a zábavní činnost, produkční a agenturní činnost v oblasti kultury.
(511) 32, 33, 41
(210) O-141932

(111) **225160**
(220) 15.04.1999
(151) 26.06.2000
(540)

EL EMPERADOR

(730) **Les Grands Chais de France, S.A.S.**, 1, rue de la Division Leclerc, Petersbach, FR
(740) Rott, Růžička & Guttman Patentové, známkové a advokátní kanceláře, JUDr. Michal Růžička, CSc., Vinohradská 37, Praha 2, 12000
(510) (14) drahé kovy a jejich slitiny, předměty z drahých kovů, jejich slitin a plátových kovů, bižuterie z umělých a plastických hmot, hodiny, kontrolní hodiny, hodinářské výrobky a chronometrická zařízení včetně speciálních pouzder, umělecké předměty z bronzu; (32) pivo, lehká piva i ležáky,

nealkoholická piva, minerální vody, šumivé a jiné nealkoholické nápoje, sirupy a jiné přípravky k přípravě nápojů, ovocné šťávy a nápoje z ovocných šťáv; (33) vína včetně nealkoholických vín, lihoviny, likéry.

(511) 14, 32, 33
(210) O-141944

(111) **225964**
(220) 02.02.1999
(151) 24.08.2000
(540)



(730) **Atotech CZ, a.s.**, Belgická 5119, Jablonec nad Nisou, Rýnovice, 46605, CZ
(740) Ing. Marie Smrčková, patentový zástupce, Velflikova 10, Praha 6, 16000
(510) (1) chemické výrobky určené pro průmysl, vědu a fotografii, jakož i pro zemědělství, zahradnictví a lesnictví, umělé pryskyřice v surovém stavu, plastické hmoty v surovém stavu, hnojiva do půdy, hasicí přístroje (složení), prostředky pro kalení a letování kovů, chemické výrobky určené ke konzervování potravin, tříslicí materiály, lepidla pro průmysl - vše v rámci této třídy; (3) přípravky pro bělení a jiné prací prostředky, přípravky pro čištění, leštění, odmašťování a broušení, mýdla, parfumerie, vonné oleje, kosmetika, vlasové vody (lotions), zubní pasty; (5) výrobky farmaceutické, veterinářské a hygienické, diabetické přípravky pro léčebné účely, potraviny pro batolata, náplasti, obvazový materiál, materiály pro plombování zubů a pro zubní otisky, dezinfekční přípravky, výrobky pro hubení škodlivých zvířat, fungicidy, herbicidy.
(511) 1, 3, 5
(210) O-139629

(111) **226233**
(220) 21.05.1999
(151) 24.08.2000
(540)

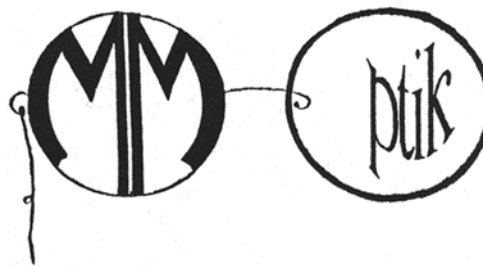

(730) **Malcová Marianna**, Chobotská 1728, Brandýs nad Labem - Stará Boleslav, 25001, CZ
(740) Ing. Jupa Francis, patentový zástupce, Měchenická 4, Praha 4, 14100
(510) (3) čisticí přípravky na brýle, přípravky na údržbu kontaktních čoček; (9) oční optika, zejména brýlové obruby, brýlová a čočky, sluneční a sportovní brýle, řetízky a šňůry na brýle, pouzdra na brýle, lupy, dalekohledy, kukátka, drobnohledy, oftalmologické přístroje, kontaktní čočky; (42) služby oční optiky.
(511) 3, 9, 42
(210) O-143093

(111) **226685**
(220) 19.02.1999
(151) 21.09.2000
(540)



(730) **Kentucky Fried Chicken International Holdings LLC**, 7100 Corporate Drive, Plano, 75024, TX, US
(740) Společná advokátní kancelář Všetěčka Zelený Švorčík Kalenský a partneři, JUDr. Otakar Švorčík, advokát, Hálkova 2, Praha 2, 12000
(510) (28) hry a hračky, panenky, loutky, hračky plyšové, hračky plastické, hrací figurky, balony, stolní hry, puzzle, potřeby pro kouzelníky, hry pro rozvoj dovednosti a zručnosti; (29) vařená a zmrazená jídla, obsahující maso, ryby, drůbež a zvěřinu; (30) vařená a zmrazená jídla z mouky, rýže, těstovin atd., potraviny pro rychlé občerstvení zahrnuté ve tř. 30, ochucovadla, omáčky, koření a zálivky, rohlíky, sušenky, chléb, pečivo, koláče, cukrovinky, med, droždí, prášek do pečiva; (42) restaurace, snack-bary, kavárny, jídelny, závodní jídelny a poskytování rychlého občerstvení, služby spojené s poskytováním a rozvozem jídla a občerstvení, cateringové služby, zajišťování služeb a objednávek jídla prostřednictvím on-line počítačové sítě.
(511) 28, 29, 30, 42
(210) O-140241

(111) **226720**
(220) 16.03.1999
(151) 21.09.2000
(540)

SGI

(730) **HEWLETT PACKARD ENTERPRISE DEVELOPMENT LP**, 11445 Compaq Center Drive West, Houston, TX, US
(740) Všetěčka Zelený Švorčík Kalenský a partneři, advokátní a patentová kancelář, JUDr. Pavel Zelený, advokát, Hálkova 1406/2, Praha 2, 12000
(510) (9) počítačové systémy, hardware, software.
(511) 9
(210) O-140950

(111) **227332**
(220) 01.04.1999
(151) 19.10.2000
(540)



(730) **Asociace sommelierů ČR z. s.**, Poděbradova 443, Roztoky, 25263, CZ
(740) Ing. Reichel Pavel, Lopatecká 14, Praha 4, 14700
(510) (33) alkoholické nápoje, zejména víno, vinné destiláty; (41) výchovná a zábavní činnost, např. pořádání odborných školení, přehlídek a soutěží; (42) odborná poradenská činnost, zejména v oblasti nápojů, degustace vína.
(511) 33, 41, 42
(210) O-141452

(111) **227494**
(220) 21.05.1999
(151) 19.10.2000
(540)



(591) Barevná
(730) **LEK FARMACEVTSKA DRUZBA D.D.**, Verovskova 57, 1526 Ljubljana, SI
(740) PATENTSERVIS Praha a.s., Na Podkovce 281/10, Praha 4, Podolí, 14700
(510) (5) antagonisty vápníku.
(511) 5
(210) O-143099

(111) **227633**
(220) 24.06.1999
(151) 19.10.2000
(540)

PF NÁBYTEK

(730) **PF NÁBYTEK spol. s r.o.**, Bilina 30, Veselíčko, 39842, CZ
(740) Tichý a Poláček, patentoví zástupci, Ing. Poláček Jiří, Dominikánská 6, Plzeň, 30112
(510) (20) truhlářské výrobky vč. výrobků s čalouněním; (37) opravy nábytku a čalounění.
(511) 20, 37
(210) O-144151

(111) **227634**
(220) 24.06.1999
(151) 19.10.2000
(540)



(730) **PF NÁBYTEK spol s r.o.**, Bilina 30, Veselíčko, 39842, CZ
(740) Tichý a Poláček, patentoví zástupci, Ing. Poláček Jiří, Dominikánská 6, Plzeň, 30112
(510) (20) truhlářské výrobky vč. výrobků s čalouněním; (37) opravy nábytku a čalounění.
(511) 20, 37
(210) O-144152

(111) **227686**
(220) 16.07.1999
(151) 19.10.2000
(540)

WinDUO

(730) **ČAPEK - WinDUO, s.r.o.**, Chittussiho 734/13, Ostrava, 71000, CZ
(510) (16) tištěné manuály, příručky; (35) zpracování informací a dat; (41) školení, kurzy; (42) tvorba software, poradenství v oblasti software.
(511) 16, 35, 41, 42
(210) O-144985

(111) **227970**
(220) 15.12.1999
(151) 19.10.2000
(540)



(591) Barevná
(730) **Pharm. Dr. Procházka Zdeněk**, V Lipkách 647, Praha 5 - Slivenec, 15400, CZ
(510) (5) výrobky zdravotnické, farmaceutické a zvěrolékařské, výrobky dietetické pro kojence, batolata a nemocné, pro děti k léčebným účelům, medicínální čaje, desinfekční, desinsekční přípravky, pesticidy; (16) tiskoviny, periodika, časopisy; (41) výchovná a vzdělávací činnost, pořádání kursů a sympozií zejm. v oblasti léčiv.
(511) 5, 16, 41
(210) O-149939

(111) **228418**
(220) 08.07.1999
(151) 20.11.2000
(540)

CSÁRDÁS

(730) **Ing. Šlancar Ludvík, CSc.**, Palackého 956, Roztoky u Prahy, 25263, CZ
(510) (33) vína réвовá a ovocná maďarského původu.
(511) 33
(210) O-144752

(111) **228522**
(220) 13.08.1999
(151) 20.11.2000
(540)

INTV

(730) **INTV, spol. s r. o.**, Jana Masaryka 6, čp. 252, Praha 2, 12000, CZ
(740) BOHEMIA PATENT, Ing. Jana Vanděliková, Vodičkova 791/41, Praha 1 - Nové Město, 11000
(510) (9) data, databáze a jiné informační produkty na nosičích spadajících do tř.9 a v elektronických, datových, informačních a telekomunikačních sítích všeho druhu, související software a hardware, nosiče dat všeho druhu, elektronické sítě, multimediální aplikace, multimediální informační katalogy, elektronické časopisy, elektronická periodika a knihy v elektronické podobě, software pro počítače, nahraný software na CD a DVD discích a magnetických médiích, zvukové a obrazové záznamy na optických, magnetických a magnetooptických nosičích, výrobky výpočetní techniky, jako kupř. počítače, notebooky, tiskárny, monitory, scannery, doplňkové vybavení, kupř. myši, klávesnice, apod., diskety a programové vybavení, spotřební materiál k výše uvedeným výrobkům, komunikační a telekomunikační systémy a zařízení pro vysílání a příjem hlasu, dat a obrazu prostřednictvím rádiových, drátových a optických spojů, pevné a mobilní telefonní, datové a zobrazovací terminály, telekomunikační technika zejména telefonní přístroje k drátem i bezdrátové, vizuální telefonní a přístroje na videotext, mobilní telefony, mobilní radiotelegrafické přístroje, terminální účastnické telefonní stanice, faxy, zařízení pro reprodukci dat, telecomputery, kopírovací stroje, spotřební elektronika, elektronická zabezpečovací technika, informační, měřicí, monitorovací a řídicí systémy, přístroje a zařízení, analogové a digitální karty, karty s pamětí nebo mikroprocesorem, čipové karty s inteligencí, kódované magnetické karty, smart karty, speciální pouzdra pro přístroje a nástroje, dráty, kabely, a optická vlákna pro telekomunikaci, rádiové zařízení včetně antén, vysílací zařízení, výrobky pro paging a přenos dat, zařízení pro konverzi hlasových, obrazových a datových signálů na alternativní datové protokoly, přístroje pro správu telekomunikačních sítí, dálková hlasová komunikace a obrazové informace, elektronické a optoelektrické aktivní a pasivní součástky a integrované obvody, optické součástky a součástky z optických vláken; (16) papír, výrobky z papíru, informační produkty na papírových nosičích, letáky, plakáty, data a databáze na papírových nosičích, tištěné manuály, reklamní, propagační a užitkové výrobky z papíru, kupř. pohlednice, popisní papíry, obálky, přání, kalendáře, samolepky, obtisky, pexesa, puzzle, vystřihovánky, hrací karty, kartičky, balící papír, tašky, sešity, skicáky; (35) informační centrum, multimediální informace, komerční využití Internetu, vyhledávací služby, on-line inzerce, marketing a zprostředkování obchodu, reklamní a propagační činnost v souvislosti s prodejem a vysíláním televizních pořadů, zprostředkovatelská činnost v oblasti nákupu a prodeje televizních programů, poradenské a konzultační služby ve výše uvedených oblastech; (38) spoje, provozování spojových sítí, komunikace, telekomunikace, poskytování telekomunikační služby přenosu dat a dalších informací, provozování datové sítě, služby zprostředkování přístupu k počítačové síti, služby Internetu, služby zabezpečující audiovizuální komunikaci prostřednictvím informačních a telekomunikačních sítí, kupř. počítačové sítě Internet, satelitu, pozemních stanic, sítí VSAT apod., rozšiřování a zveřejňování a přenos informací, dat a zpráv prostřednictvím informačních a telekomunikačních prostředků a sítí, šíření elektronických časopisů, elektronických periodik, knih a dalších tiskovin v elektronické podobě prostřednictvím počítačové sítě, pomocí satelitů ap., organizační a technické zabezpečování televizního vysílání, šíření audiovizuálních děl, vysílání a přenos televizních programů, služby televizního vysílání televizních programů, pronájem zařízení pro přenos informací, pro přenos zpráv, konzultační a poradenská činnost ve výše uvedených oblastech; (41) nahrávání zvukových nebo obrazově zvukových nosičů, výroba a šíření audiovizuálních děl, TV produkce, filmová produkce, výroba televizních a audiovizuálních programů, zprostředkovatelská činnost v oblasti výroby a zpracování televizních programů, poradenská a konzultační činnost ve výše uvedených oblastech.
(511) 9, 16, 35, 38, 41
(210) O-145800

(111) **230067**
(220) 13.08.1999
(151) 22.01.2001
(540)



(591) Barevná
(730) **Kostecké uzeniny a.s.**, Kostelec 60, Kostelec, 58861, CZ
(740) Ing. Václav Kratochvíl, Husníkova 2086/22, Praha 13, 15800
(510) (29) masné výrobky.
(511) 29
(210) O-145785

(111) **230068**
(220) 13.08.1999
(151) 22.01.2001
(540)



(591) Barevná
(730) **Kostecké uzeniny a.s.**, Kostelec 60, Kostelec, 58861, CZ
(740) Ing. Václav Kratochvíl, Husníkova 2086/22, Praha 13, 15800
(510) (29) masné výrobky.
(511) 29
(210) O-145786

(111) **230796**
(220) 27.08.1999
(151) 21.02.2001
(540)



(730) **AMJ Trade, spol. s r.o.**, Charkovská 490/28, Praha 10, 10100, CZ
(510) (25) pánské oděvy, zejména pánské košile, kravaty, motýlky.

(511) 25
(210) O-146254

(111) **231822**
(220) 10.11.1999
(151) 28.03.2001
(540)

KOSTELECKÝ PÁREK

(730) **Kostecké uzeniny a.s.**, Kostelec č. 60, Kostelec, 58861, CZ
(740) Ing. Václav Kratochvíl, Husníkova 2086/22, Praha 5, Stodůlky, 15800
(510) (29) masné výrobky - párky.
(511) 29
(210) O-148719

(111) **231823**
(220) 10.11.1999
(151) 28.03.2001
(540)

KOSTELECKÝ ŠUNKOVÝ SALÁM

(730) **Kostecké uzeniny a.s.**, Kostelec č. 60, Kostelec, 58861, CZ
(740) Ing. Václav Kratochvíl, Husníkova 2086/22, Praha 5, Stodůlky, 15800
(510) (29) masné výrobky - salámy.
(511) 29
(210) O-148722

(111) **232624**
(220) 16.07.1999
(151) 24.04.2001
(540)

TES media

(730) **UPC Česká republika, a.s.**, Závěšova 5, Praha 4, 14000, CZ
(510) (9) spotřební elektronika; (35) kopírovací služby; (37) montáž a opravy spotřební elektroniky, montáž a opravy telekomunikačních zařízení; (38) šíření rozhlasového a televizního vysílání prostřednictvím televizních kabelových rozvodů; (42) projektová činnost ve výstavbě, projektování el. zařízení.
(511) 9, 35, 37, 38, 42
(210) O-144962

(111) **233994**
(220) 16.04.1999
(151) 25.06.2001
(540)



(730) **Savencia SA**, 42 rue Rieussec, Viroflay, FR
(740) Kania, Sedlák, Smola, Ing. Lucie Lunzarová, Mendlovo náměstí 907/1a, Brno, Staré Brno, 60300
(510) (29) mléko, sýry a mlékárenské výrobky.
(511) 29
(210) O-142001

(111) **236483**
(220) 02.02.1999
(151) 19.09.2001
(540)

KEY

(730) **STOCK Plzeň-Božkov s.r.o.**, Palírenská 641/2, Plzeň-Božkov, 32600, CZ
(740) ZIVKO MIJATOVIĆ & PARTNERS s.r.o., Jugoslávských partyzánů 639/26, Praha 6, 16000
(510) (33) alkoholické nápoje s výjimkou pív; (35) propagační činnost v souvislosti s distribucí alkoholických nápojů.
(511) 33, 35
(210) O-139636

(111) **244046**
(220) 21.12.1999
(151) 23.05.2002
(540)

BABY ŠUNKA

(730) **Kostecké uzeniny a.s.**, Kostelec č. 60, 58861, CZ
(740) Ing. Václav Kratochvíl, Husníkova 2086/22, Praha 5, Stodůlky, 15800
(510) (29) masné výrobky - šunky, šunkové výrobky.
(511) 29
(210) O-150123

(111) **247000**
(220) 19.02.1999
(151) 24.09.2002
(540)

CHICKY

(730) **Kentucky Fried Chicken International Holdings LLC**, 7100 Corporate Drive, Plano, 75024, TX, US
(740) Společná advokátní kancelář Všečeka Zelený Švorčík Kalenský a partneři, JUDr. Otakar Švorčík, advokát, Háalkova 2, Praha 2, 12000
(510) (28) hry a hračky, panenky, loutky, hračky plyšové, hračky plastické, hrací figurky, balony, stolní hry, puzzle, potřeby pro kouzelníky, hry pro rozvoj dovednosti a zručnosti; (29) maso, ryby, drůbež a zvěřina, plody moře a výrobky z nich, ovoce a zelenina, saláty, jedlé oleje, nakládané a sušené byliny, masové výrobky, drůbeží výrobky, vařená a zmrazená jídla, obsahující maso, ryby nebo drůbež, občerstvení z brambor, např. lupínky, hranolky, pečené brambory; (30) vařená a zmrazená jídla z mouky, rýže, těstovin apod., potraviny pro rychlé občerstvení zahrnuté ve tř. 30, ochucovadla, omáčky, koření a zálivky, rohlíky, sušenky, chléb, pečivo, koláče, cukrovinky, med, droždí, prášek do pečiva; (42) restaurace, snack-bary, kavárny, jídelny, závodní jídelny a poskytování rychlého občerstvení, služby spojené s poskytováním a rozvozem jídla a občerstvení, cateringové služby, zajišťování služeb a objednávek jídla prostřednictvím on-line počítačové sítě.
(511) 28, 29, 30, 42
(210) O-140240

(111) **251190**
(220) 21.12.1999
(151) 24.02.2003
(540)

KOSTELECKÝ POLIČAN

(730) **Kostecké uzeniny a.s.**, Kostelec č. 60, 58861, CZ
(740) Ing. Václav Kratochvíl, Husníkova 2086/22, Praha 5, Stodůlky, 15800
(510) (29) masné výrobky - trvanlivé salámy.
(511) 29
(210) O-150121

(111) **305496**
(220) 19.12.2008
(151) 20.05.2009
(540)



(730) **Ing. Alice Štunda**, Sulice 720, Sulice, 25168, CZ
(510) (41) dětské jesle a školky, prázdninové tábory, školství, vyučování, vzdělávání.
(511) 41
(210) O-464704

(111) **305821**
(220) 02.02.2009
(151) 03.06.2009
(540)



(591) Barevná
(730) **Ponte Carlo s.r.o.**, Čelakovského sady 1580/4, Praha 1, 11000, CZ
(740) Jana Bambušková, Bořivojova 1774, Roudnice n. L., 41301
(510) (35) pomoc při řízení obchodních a průmyslových podniků, pomoc při řízení obchodní činnosti, služby a poradenství v obchodní činnosti, obchodní management a podnikové poradenství, obchodní nebo podnikatelské informace, marketingové studie, organizační poradenství, zprostředkování v oblasti provozování sítě obchodů, obchodních středisek, zprostředkování obchodních kontaktů, provádění obchodních operací, on-line inzerce, propagační, reklamní a inzertní činnost, předvádění zboží, vyhodnocení obchodů a průzkum trhu, organizace výstav ke komerčním účelům a k reklamním účelům, provádění veřejných aukcí a dražeb, služby v oblasti administrativní správy; (36) zprostředkovatelská činnost v oblasti obchodu s nemovitostmi, činnost realitní kanceláře a realitního poradce, zprostředkování pronájmů a nájmu veškerých nemovitostí, pronájem a nájem bytových a nebytových prostor, správa realit a nemovitostí, správa majetku, zprostředkovatelské a poradenské služby v oblasti investic a realit, průzkum a analýza trhu realit, poradenská a konzultační činnost v oblasti realit, investorská činnost v oblasti výstavby, obstaravatelská činnost v investiční výstavbě, developerské činnosti v oblasti realit, poskytování finančních informací, provádění finančních analýz, finanční odhady a oceňování, finanční poradenství, finanční řízení, leasingové financování koupě, zprostředkování půjček, zprostředkování finančních operací; (37) stavební dozor, stavební informace; (42) projektování, projektové studie technické, projekce (stavební), architektonické poradenství, inženýrské práce v oblasti výstavby.
(511) 35, 36, 37, 42
(210) O-465510

(111) **306173**
(220) 20.01.2009
(151) 01.07.2009
(540)

GARSE

(730) **Suchý Jiří Ing.**, Československé armády 1630, Lysá nad Labem, 28922, CZ
(740) Ing. Václav Kratochvíl, patentový zástupce, Táborská 758/33, Mladá Boleslav, 29301
(510) (7) zahradní technika, sekačky na trávu, křovinořezy, pily, sněhové frézy, drtiče, kultivátory, pluhy, radlice, válce, motorové postřikovače, vertikální stroje, vysavače, štípačky dřeva, čerpadla, čisticí přístroje, lisovací stroje, manipulátory, mechanické ruční nástroje a nářadí; (8) ruční zahradnické nářadí, plotové nůžky, postřikovače, zahradní vrtáky, zemědělské ruční nástroje a nářadí; (12) zahradní traktory, ridery, vozíky na hadice.
(511) 7, 8, 12
(210) O-465173

(111) **306238**
(220) 03.02.2009
(151) 01.07.2009
(540)



(591) Barevná
(730) **STOCK Plzeň-Božkov s.r.o.**, Palírenská 641/2, Plzeň, Božkov, 32600, CZ
(740) ZIVKO MIJATOVIĆ & PARTNERS s.r.o., Jugoslávských partyzánů 639/26, Praha 6, 16000
(510) (16) tiskoviny, časopisy, periodika a knihy, fotografie, knihařské výrobky; (32) minerální vody, šumivé nápoje a jiné alkoholické nápoje, ovocné nápoje a šťávy, sirupy a jiné přípravky ke zhotovování nápojů; (33) alkoholické nápoje (kromě pív).
(511) 16, 32, 33
(210) O-465519

(111) **306248**
(220) 06.02.2009
(151) 01.07.2009
(540)



(730) **I.M. "CHATEAU VARTELY" S.R.L.**, 170/b Eliberarii Street, MD-3501 Orhei, MD
(740) Advokátní kancelář HOLEC, ZUSKA & Partneři, JUDr. Oldřich Trojan, Radlická 3185/1c, Praha 5, Smíchov, 15000
(510) (33) alkoholické nápoje (s výjimkou pív).
(511) 33
(210) O-465639

(111) **306391**
(220) 08.01.2009
(151) 08.07.2009
(540)



(591) Barevná
(730) **Červený František Ing.**, Kostelec u Holešova 96, Holešov, 76901, CZ
(740) Ing. Zdeněk Kučera, Padělký, P.O.BOX 92 548, Slušovice, 76315
(510) (16) tiskoviny všeho druhu, periodický a neperiodický tisk, fotografie, katalogy, knihy, kalendáře; (41) organizování a pořádání kulturních, zábavních, výchovných a vzdělávacích akcí, organizování a pořádání nekomerčních výstav, provoz výstavní galerie, vydávání periodického a neperiodického tisku, vydavatelství a nakladatelství; (42) projektové a inženýrské práce, vizualizace projektů, poradenství a konzultace ve tř. 42.
(511) 16, 41, 42
(210) O-464913

(111) **306427**
(220) 09.02.2009
(151) 08.07.2009
(540)



(730) **Tesco Stores ČR a.s.**, Vršovická 1527/68b, Praha 10, 10000, CZ
(510) (35) propagační činnost, reklama, pomoc při řízení obchodní činnosti, obchodní administrativa, kancelářské práce; (41) výchova, vzdělávání, zábava, sportovní a kulturní aktivity; (43) služby zajišťující stravování a nápoje, dočasné ubytování.
(511) 35, 41, 43
(210) O-465654

(111) **306428**
(220) 09.02.2009
(151) 08.07.2009
(540)



(591) Barevná
(730) **Tesco Stores ČR a.s.**, Vršovická 1527/68b, Praha 10, 10000, CZ
(510) (35) propagační činnost, reklama, pomoc při řízení obchodní činnosti, obchodní administrativa, kancelářské práce; (41) výchova, vzdělávání, zábava, sportovní a kulturní aktivity; (43) služby zajišťující stravování a nápoje, dočasné ubytování.

(511) 35, 41, 43
(210) O-465655

(511) 35, 41, 43
(210) O-465658

(111) **306429**
(220) 09.02.2009
(151) 08.07.2009
(540)

Fontána
OBCHODNÍ CENTRUM

(730) Tesco Stores ČR a.s., Vršovická 1527/68b, Praha 10, 10000, CZ
(510) (35) propagační činnost, reklama, pomoc při řízení obchodní činnosti, obchodní administrativa, kancelářské práce; (41) výchova, vzdělávání, zábava, sportovní a kulturní aktivity; (43) služby zajišťující stravování a nápoje, dočasné ubytování.
(511) 35, 41, 43
(210) O-465656

(111) **306432**
(220) 09.02.2009
(151) 08.07.2009
(540)

Plzeň
OBCHODNÍ CENTRUM

(730) Tesco Stores ČR a.s., Vršovická 1527/68b, Praha 10, 10000, CZ
(510) (35) propagační činnost, reklama, pomoc při řízení obchodní činnosti, obchodní administrativa, kancelářské práce; (41) výchova, vzdělávání, zábava, sportovní a kulturní aktivity; (43) služby zajišťující stravování a nápoje, dočasné ubytování.
(511) 35, 41, 43
(210) O-465659

(111) **306430**
(220) 09.02.2009
(151) 08.07.2009
(540)

Fontána
OBCHODNÍ CENTRUM

(591) Barevná
(730) Tesco Stores ČR a.s., Vršovická 1527/68b, Praha 10, 10000, CZ
(510) (35) propagační činnost, reklama, pomoc při řízení obchodní činnosti, obchodní administrativa, kancelářské práce; (41) výchova, vzdělávání, zábava, sportovní a kulturní aktivity; (43) služby zajišťující stravování a nápoje, dočasné ubytování.
(511) 35, 41, 43
(210) O-465657

(111) **306433**
(220) 09.02.2009
(151) 08.07.2009
(540)

Plzeň
OBCHODNÍ CENTRUM

(591) Barevná
(730) Tesco Stores ČR a.s., Vršovická 1527/68b, Praha 10, 10000, CZ
(510) (35) propagační činnost, reklama, pomoc při řízení obchodní činnosti, obchodní administrativa, kancelářské práce; (41) výchova, vzdělávání, zábava, sportovní a kulturní aktivity; (43) služby zajišťující stravování a nápoje, dočasné ubytování.
(511) 35, 41, 43
(210) O-465660

(111) **306431**
(220) 09.02.2009
(151) 08.07.2009
(540)

Silesia
OBCHODNÍ CENTRUM

(730) Tesco Stores ČR a.s., Vršovická 1527/68b, Praha 10, 10000, CZ
(510) (35) propagační činnost, reklama, pomoc při řízení obchodní činnosti, obchodní administrativa, kancelářské práce; (41) výchova, vzdělávání, zábava, sportovní a kulturní aktivity; (43) služby zajišťující stravování a nápoje, dočasné ubytování.

(111) **306434**
(220) 09.02.2009
(151) 08.07.2009
(540)

Silesia
OBCHODNÍ CENTRUM

(591) Barevná
(730) Tesco Stores ČR a.s., Vršovická 1527/68b, Praha 10, 10000, CZ
(510) (35) propagační činnost, reklama, pomoc při řízení obchodní činnosti, obchodní administrativa, kancelářské práce; (41) výchova, vzdělávání,

zábava, sportovní a kulturní aktivity; (43) služby zajišťující stravování a nápoje, dočasné ubytování.

(511) 35, 41, 43
(210) O-465661

(111) **306744**
(220) 11.03.2009
(151) 22.07.2009
(540)



(730) **TEPEDE CZ spol. s r.o.**, U továren 999/31, Praha 10, Hostivař, 10200, CZ
(740) Advokátní kancelář Hrazdira Kalužik Douděra Wenzl v.o.s., Mgr. Jaromír Kalužik, LL.M., Na Příkopě 15, Praha 1, 11000
(510) (1) barytový papír, fotografický papír, diazopapír, papír pro modráky, papír tisk kopíí technického výkresu; (2) tonerové náplně pro tiskárny a kopírovací přístroje, tiskové barvy, tuše, tiskařská barva; (7) papírenské stroje, podavače papíru (tisk); (9) počítačové tiskárny; (16) archy papíru, dopisní papír, papír pro kopírování, papír kopírovací (pauzovací), poutače z papíru nebo z lepenky, tabule reklamní z papíru nebo lepenky, rezačky na papír (kancelářské potřeby), papír uhlový (kopírovací); (35) organizování komerčních nebo reklamních výstav, předvádění zboží, rozšiřování reklamních letáků, prospektů, tisků, vzorků zákazníkům, rozšiřování vzorků zboží, zaslání reklamních materiálů zákazníkům; (39) balení zboží, doručování zboží, dovoz, doprava, skladování, skladování zboží; (40) kopírování fotografických snímků, tiskárny, laminování; (42) údržba počítačových programů.
(511) 1, 2, 7, 9, 16, 35, 39, 40, 42
(210) O-466494

(111) **307012**
(220) 13.03.2009
(151) 05.08.2009
(540)

ROTOBAL

(730) **ROTOBAL s.r.o.**, Chelčického 1310/17, Svitavy - Předměstí, 56802, CZ
(510) (7) balicí stroje, nářadí a nástroje pro přípravu, zhotovování, vážení, značení a uzavírání obalů poháněné jinak než ručně; (16) papír a výrobky z papíru, lepenky a kartonážní výrobky, papírová vata, tiskoviny, časopisy, periodika, knihy, výrobky knihařské, fotografie, psací potřeby, kancelářská lepidla, potřeby pro umělce, štětce, psací stroje, kancelářské potřeby kromě nábytku, učební a školní potřeby a pomůcky jako školní sešity, skicáky, pastelky, tuhy, guma na mazání, ořezávátka, ořezávátka - strojky a penály, tiskací písma, štočky, obaly a obalové materiály na bázi papíru, vrstvené výrobky na bázi papíru nebo obsahující papír, obaly bublinové, obálky, obaly na láhve lepenkové a papírové, krabice lepenkové nebo papírové, sáčky a pytle jako obaly z papíru nebo umělých hmot, fólie z umělých hmot na balení; (17) gutaperča, guma, baláta, náhražky těchto hmot, polotovary z plastických hmot (fólie, desky, tyče), těsnicí hmoty, ucpávky a izolace (tepelné, elektrické nebo zvukové), osinek, slída a výrobky z osinku a slídy, hadice nekovové, izolační nátěry, obaly a obalové materiály a vrstvené materiály na bázi umělých hmot nebo obsahující umělé hmoty; (20) bedny a krabice ze dřeva a/nebo umělých hmot, bedny laťové přepravní; (35) poskytování nebo vyvolávání obchodních informací z počítačové databáze pomocí prostředků audiovizuální nebo obrazové techniky, on-line informační a databázové služby v oblasti obchodu s výše uvedenými výrobky ve tř. 7, 16, 17 a 20, a to včetně jejich poskytování prostřednictvím Internetu, zprostředkovatelské služby a marketing v oblasti maloobchodu i velkoobchodu s výše uvedenými výrobky ve tř. 7, 16, 17 a 20, inzertní a reklamní činnost, on-line inzerce, potvrzování uskutečnění obchodních transakcí prostřednictvím telefonní nebo datové sítě, poradenská činnost organizační a ekonomická, komerční využití Internetu v oblastech komerčních internetových médií a vyhledávacích služeb, překlad a

systemizace informací do počítačových databází, reklama (on-line) na počítačové komunikační síti, vyhledávání informací v počítačových souborech, pronájem reklamního času ve všech komunikačních médiích, poskytování obchodních informací, zprostředkování internetového obchodu a internetový obchod s výše uvedenými výrobky ve tř. 7, 16, 17 a 20, obchodní nebo podnikatelské informace, hospodářské (ekonomické) prognózy, inzerce poštou, marketingové studie, pomoc při řízení obchodní činnosti, služby a poradenství v obchodní činnosti, obchodní nebo podnikatelský průzkum, průzkum trhu, reklama (propagace), rozšiřování reklamních nebo inzertních materiálů, reklamní texty (vydávání, zveřejňování, oznámení, vyhlášení, publikování), rozhlasová reklama, statistické informace, televizní reklama, vedení kartoték v počítači; (38) získávání, šíření, poskytování, zveřejňování a výměna informací pomocí globálních telekomunikačních, datových nebo počítačových sítí nebo sítě výpočetní nebo informační nebo komunikační nebo elektronické techniky; (39) balení zboží na zakázku, poradenská služba v oboru obalové techniky; (41) zpravodajství, vzdělávací informace, vydávání elektronických časopisů, periodik a knih v elektronické podobě on-line, provozování her on-line, poskytování on-line elektronických publikací bez možnosti stažení, on-line informace o výchově a vzdělání, možnostech zábavy, rozptýlení a rekreace, elektronické publikování (DTP).

(511) 7, 16, 17, 20, 35, 38, 39, 41
(210) O-466578

(111) **307307**
(220) 08.04.2009
(151) 19.08.2009
(540)

TYREZ

(730) **Pharmaceutical Chemical Cosmetic industry ALKALOID AD - Skopje**, Bul. Aleksandar Makedonski, 12, 1000 Skopje, MK
(740) ZIVKO MJATOVIC & PARTNERS s.r.o., Jugoslávských partyzánů 639/26, Praha 6, 16000
(510) (5) betablokátory.
(511) 5
(210) O-467181

(111) **307428**
(220) 17.04.2009
(151) 26.08.2009
(540)



(730) **Vodní hospodářství, spol. s r.o.**, Bohumilice 89, 38481, CZ
(510) (16) časopisy; (35) organizování výstav pro komerční a reklamní účely.
(511) 16, 35
(210) O-467333

(111) **307518**
(220) 21.04.2009
(151) 02.09.2009
(540)

SPONGEBOB V KALHOTÁCH

(730) **Viacom International Inc.**, 1515 Broadway, New York 10036, NY, US
(740) Společná advokátní kancelář Vsetecka Zelený Švorčík Kalenský a partneři, JUDr. Otakar Švorčík, Hájkova 2, Praha 2, 12000
(510) (18) deštníky, cestovní brašny, batohy, ledvinky, brašny pro kurýry, kabelky, náprsní tašky a peněženky, sportovní tašky, cestovní obaly na oděvy, tomy, peněženky na drobné, vaky, plážové tašky; (25) plavky, koupací pláště, plážové oděvy, oděvní pásy, krátké kalhoty, saka, pláště, ponožky, obuv, pestré velké šátky, svetry, kostýmy na svátek Halloween, maškarní kostýmy, kostýmy pro postavy, pódiové kostýmy, šaty, rukavice, cvičební šortky, klapky na uši, kravaty a šátky, pyžama, spodky, košile,

mikiny, oděvy pro lyžování, kalhoty, sluneční kšilty, šle, roláky, spodní prádlo, vesty, teplákové soupravy, pokrývky hlavy; (28) hry a věci na hraní, zejména karet, šipky, panenky, nafukovací hračky, plyšové panenky, plyšové hračky, figurky na hraní a jejich příslušenství, samostatné videohry používající CD-ROM, samostatné videohry, samostatné herní stroje s audio-výstupem a stolní hry, sportovní potřeby, zejména golfové hole, baseballové míče, fotbalové míče, měkké míče, míče rozvíjející další činnosti, baseballové pálky, ozdoby na vánoční stroměčky; (41) zábavní služby ve formě atrakcí zábavních parků a atrakcí, zábavní, sportovní a kulturní služby, včetně produkce rozhlasových a televizních programů, výroba filmů a zábavních pořadů vysílaných přímým přenosem, výroba animovaných filmů a televizních pořadů, služby filmových a televizních studií, zábava ve formě filmů, služby související s televizními zábavními pořady, včetně živých zábavních vystoupení a představení, vydávání knih, časopisů a periodik, poskytování informací o zábavních službách více uživatelům prostřednictvím celosvětové počítačové sítě nebo internetu nebo jiných on-line databází, produkce tanečních show, hudebních show a přehlídek ocenění videa, komediální show, soutěžní pořady a sportovní události před živým publikem, které jsou vysílány živě nebo nahrány k pozdějšímu vysílání, živé hudební koncerty, televizní zprávy, organizování talentových soutěží a událostí k udělování hudebních a televizních cen, organizování a moderování zábavních přehlídek spojených se stylem a módou, poskytování informací v oboru zábavy prostřednictvím globální počítačové sítě.

(511) 18, 25, 28, 41
(210) O-467421

(111) **307799**
(220) 28.04.2009
(151) 15.09.2009
(540)



(591) Barevná
(730) Ing. Miroslav Kalousek, Zářečí 978, Bechyně, 39165, CZ.
(740) Advokátní kancelář Kříž a partneři s.r.o., prof. JUDr. Jan Kříž CSc., advokát, Rybná 678/9, Praha 1, Staré Město, 11000
(510) (9) záznamy a informace na elektronických nosičích, manuály v elektronické podobě pro software; (16) záznamy a informace na papírových nosičích, tiskoviny, časopisy, výrobky z papíru, fotografie, letáky, billboardy (plakáty), vše spadající do této třídy; (35) reklamní a propagační činnost; (41) organizování politických akcí a konferencí, pořádání besed a odborných přednášek (školení), nakladatelství a vydavatelství.

(511) 9, 16, 35, 41
(210) O-467626

(111) **307864**
(220) 10.02.2009
(151) 22.09.2009
(540)

DIAMOND LASHES

(730) Lhotský Petr Bc., M. Majerové 606/39a, Hradec Králové, Třebeš, 50011, CZ
(510) (3) kosmetické výrobky, určené k péči a prodloužení přírodních řas, umělé řasy, lepidlo na řasy, odstraňovač lepidla na řasy, primer pro přípravu řas na prodloužení, ochranná báze na řasy, oční maska, řasenka, odličovač, glitry - v rámci této třídy, kufr obsahující materiál k prodloužení řas - v rámci této třídy; (41) školení permanentního prodloužení řas; (44) permanentní prodloužení řas.

(511) 3, 41, 44
(210) O-465725

(111) **307882**
(220) 30.03.2009
(151) 22.09.2009
(540)



(591) Barevná
(730) Savencia SA, 42 rue Rieuses, Viroflay, FR
(740) Kania, Sedlák, Smola, Ing. Lucie Lunzarová, Mendlovo náměstí 907/1a, Brno, Staré Brno, 60300
(510) (29) mléko, sýry, mléčné výrobky, jedlé oleje a tuky.
(511) 29
(210) O-466936

(111) **308137**
(220) 17.02.2009
(151) 06.10.2009
(540)



(730) SUPERFROST, s.r.o., Na Nivách 1019/25, Praha 4 - Michle, 14100, CZ
(740) MIRA - patentová a známková kancelář, Blanka Fišerová, V Kapslovně 11, Praha 3, 13000
(510) (11) klimatizační jednotky a zařízení, jejich součásti a náhradní díly, tepelná čerpadla všech druhů, jejich součásti a náhradní díly, zařízení a přístroje na rozvod vody a jejich části, veškerá zařízení a stroje ke chlazení, zařízení, stroje a přístroje k topení, k ohřevu vody a na výrobu páry, k větrání včetně přístrojů pro úpravu a čištění vody a vzduchu, solární kolektory a solární systémy, jejich součásti a náhradní díly; (16) billboardy (plakáty), vlaječky, plakáty, tiskoviny a veškeré polygrafické výrobky zařazené v této třídě, psací potřeby, tištěné reklamní, propagační a inzertní materiály, časopisy, katalogy, periodické i neperiodické tiskoviny, papír, výrobky z papíru a z lepenky, etikety, kalendáře, fotografie, pohlednice, obtisky a veškeré reklamní a upomínkové předměty z papíru a/nebo z plastů, obaly a obalový materiál z papíru a/nebo z plastů zařazené v této třídě; (35) podnikové poradenství a obchodní management, poradenství při vedení podniku, marketing a marketingové studie, služby zajišťující optimalizaci firemního chování a fungování s cílem zvýšení produktivity a profi stability na základě cíleného řízení vztahu se zákazníky, organizační management, obchodní informace a pomoc při řízení obchodní a zahraničně-obchodní činnosti, franchising, vyhledávání obchodních informací pomocí Internetu i globálních telekomunikačních sítí, dodavatelské služby pro třetí osoby, koncipování prezentací a jiných informačních nabídek k reklamním i prodejním účelům, vzorky zboží (předvádění a distribuce), velkoobchodní a maloobchodní prodej zařízení a výrobků uvedených ve tř. 11, internetový obchod se zařízením a výrobky uvedenými ve tř. 11, služby v oblasti importu a exportu zařízení a výrobků uvedených ve tř. 11, činnosti a služby organizačních a ekonomických poradců, mediální reklama, venkovní reklama, reklamní, propagační a inzertní služby prostřednictvím jakéhokoliv média - prostřednictvím telefonní, datové nebo informační sítě, rozšiřování reklamních nebo inzertních materiálů, on-line nepřetržitá komerční infolinka, poradenská, konzultační a informační činnost a poskytování know-how v oborech služeb uvedených ve třídě 35; (37) služby v oblasti montáže a zprovoznění výrobků zařazených ve tř. 11, jejich

záruční servis, rekonstrukce, opravy a pozáruční servis všech uvedených výrobků zařazených ve tř. 11, vrtání studní, stavitelství, stavební práce a stavební dozor, poradenská, konzultační a informační činnost a poskytování know-how v oborech služeb uvedených ve třídě 37; (42) projektování a projektové studie, výzkumná a vývojová činnost i projektování v oblasti tepelných čerpadel, solárních systémů, výzkumná a vývojová činnost i projektování klimatizačních jednotek a zařízení, jejich součástí i náhradních dílů, všech druhů a výrobků i zařízení uvedených ve tř. 11 včetně jejich optimálního využití, služby v oblasti designu (návrhy), tvorba, správa a provozování www stránek, poradenská, konzultační a informační činnost a poskytování know-how v oborech služeb uvedených ve třídě 42.

(511) 11, 16, 35, 37, 42

(210) O-465907

(111) **308446**

(220) 24.06.2009

(151) 21.10.2009

(540)



(730) **Hair Therapy s.r.o.**, Tábořská 152/175, Brno, 61500, CZ

(740) INPROCHES Patentová a známková kancelář, Mgr. Alžběta Jurtíková, Mezířka 1, Brno, 60200

(510) (1) technická lepidla; (3) vlasové vody, vlasová kosmetika, lepidla pro připevnění umělých vlasů, lepidla pro kosmetické účely; (9) nástroje pro vlasové aplikace; (10) vlasové náhrady, náhrady obočí, lasery pro regeneraci vlasové pokožky; (26) vlasové copy, syntetické vlasy, paruky; (44) vlasové integrace (kadeřnické služby).

(511) 1, 3, 9, 10, 26, 44

(210) O-468984

(111) **309406**

(220) 24.04.2009

(151) 22.12.2009

(540)

Zoohit

(730) **zooplus AG**, Sonnenstrasse 15, 80331 München, DE

(740) Rott, Růžička & Guttman a spol., Vinohradská 938/37, Praha 2, Vinohrady, 12000

(510) (5) veterinární přípravky, dezinfekční prostředky, přípravky pro hubení obtížného hmyzu, algicidy, analgetika, antibiotika, přípravky proti parazitům, antiseptika, léčiva pro veterinární účely, přípravky do koupele pro veterinární účely, léčivé přípravky do koupele, balzámy pro veterinární účely, obvazy pro veterinární účely, sedativa, biologické přípravky pro veterinární účely, krvetvorné přípravky, prostředky k vymývání ran, chemické přípravky pro veterinární účely, detergenty pro veterinární účely, diagnostické přípravky pro veterinární účely, dietetické látky uzpůsobené pro veterinární účely, dietetické potraviny pro veterinární účely, potraviny založené na bílkovinách pro veterinární účely, bílkovinné přípravky pro veterinární účely, enzymy pro veterinární účely, enzymové přípravky pro lékařské účely, léky proti horečce, přísady do krmiva pro veterinární účely, plyn pro veterinární účely, vedlejší produkty zpracování obilnin pro veterinární účely, veterinární přípravky pro vzrůst srsti, antiparazitické obojky pro zvířata, farmaceutické přípravky pro péči o pokožku, bylinné čaje pro léčebné účely, hormony pro veterinární účely, cement pro zvířecí kopyta, repelenty pro psy, lékařské přípravky k omývání psů, přípravky k mytí psů, vakcíny, insekticidy, hmyz odpuzující směsi, kapsle pro veterinární účely, germicidní prostředky, obklady, chemické antikoncepční prostředky, lněné semínko pro veterinární účely, přípravky pro osvěžovače vzduchu, přípravky pro čištění vzduchu, přípravky pro hubení myši, mazivo pro dojení, minerální potravinové doplňky, soli minerálních vod, bahno pro veterinární účely, prostředky pro vymývání tlam pro veterinární účely, nervová sedativa, oleje pro veterinární účely, pokroutky pro veterinární účely, vlákna nevýživných jedlých rostlin pro léčebné účely, obvazy pro

veterinární účely, přípravky proti výtrusům rostlin, pomády pro veterinární účely, vykuřovací tyčinky, vykuřovací prostředky pro veterinární účely, chemická činidla pro veterinární účely, číhací soli, masti pro veterinární účely, uspávací prostředky, přípravky na hubení plžů, séra, léčiva pro léčbu krevním sérem, sirupy pro veterinární účely, sterilizační přípravky, koupele pro zvířata, tinktury pro veterinární účely, obvazové látky, přípravky pro ošetření popálenin, prostředky pro trávení pro veterinární účely, veterinární přípravky, vitamínové přípravky, přípravky na zbavování červů, kořeny pro veterinární účely; (28) kanadské žertíky (reklamní dárky), míče a míčky pro hry, stavebnicové kostky (hračky), ozdoby na vánoční stromky (kromě přístrojů pro osvětlení a cukrovinek), zvonky na vánoční stromky, podběráky pro sportovní rybáře, návnady pro lov a rybolov, pišťalky pro lov, mobily (hračky), kuličky na hraní, síťky na motýly, plyšové hračky, skládačky, kotiliony (plesové ozdoby), hrací míče, hračky, hračky pro zvířata, medvídci plyšovi, houpačky, hry a hračky, gymnastické a sportovní zboží (zařazené do třídy 28); (31) semena algarovilla pro zvířecí spotřebu, vodní řasy pro zvířecí spotřebu, parfémovaný písek pro domácí zvířata (stelivo), odpad z lihovaru pro zvířecí spotřebu, podzemnicová moučka pro zvířata, podzemnicové pokrutiny pro zvířata, živé ryby, rybí jikry, rybí moučka pro zvířecí spotřebu, potrava pro domácí zvířata, krmivo, vápno do píce pro zvířata, zrní pro zvířecí spotřebu, moučka pro zvířata, krmení pro zvířata, přísady do krmení pro zvířata, ne pro veterinární účely, sláma pro zvířecí spotřebu, mačkané jádme krmivo pro vykrmování hospodářských zvířat, pískovaný papír pro domácí zvířata (stelivo), nápoje pro domácí zvířata, obilná zrna, vedlejší produkty ze zpracování obilnin (pro krmivo), seno, psí suchary, jedlé žvýkací kosti pro zvířata, posilující píce pro zvířata, lněná moučka (píce), přípravky pro vykrmování zvířat, stájové krmivo pro zvířata, potraviny a protein pro zvířecí spotřebu, sůl pro dobytek, sépiová kost pro ptáky, stelivo pro zvířata, slaměná podestýlka, pěstovaný dobytek, stelivová rašelina, píce, potrava pro ptáky, zrní, semena, zemědělské, zahradnické a lesnické produkty a zrní (zařazené do třídy 31), produkty pro chov zvířat; (35) reklama, obchodní management, obchodní správa, kancelářské funkce, aktualizace reklamních materiálů, rozbor nákladů a cen, distribuce inzerátů, vedení aukcí, obchodní informace, organizování výstav a veletrhů pro obchodní a reklamní účely, profesionální obchodní poradenství, poskytování služeb pro třetí osoby (získávání zboží a služeb pro jiné společnosti), účetnictví, správa počítačových souborů, systematické řazení dat v počítačových databázích, kompilace dat v počítačových databázích, televizní reklama, průzkum trhu, obchodně organizační poradenství, obchodní informace, vydávání reklamních textů, služby dovozní a vývozní agentury, marketingový průzkum, průzkum veřejného mínění, pořádání veletrhů pro obchodní nebo reklamní účely, hledání v počítačových datových souborech (pro třetí osoby), public relations, online inzerování v počítačových sítích, rozhlasová reklama, vyřizování telefonických vzkazů (za nepřítomné účastníky), podpora prodeje (pro třetí osoby), pronájem reklamního času v komunikačních médiích, pronájem reklamního prostoru, reklama zásilkovou službou, distribuce vzorků, přímá poštovní reklama, reklamní agentury, slučování dat v počítačových databázích, maloobchodní a velkoobchodní služby ve spojitosti s farmaceutickými a veterinárními přípravky, dezinfekčními prostředky, prostředky pro hubení obtížného hmyzu, tiskovinami, nábytkem a kováním, zrcadly, hračkami, hračkami pro zvířata, gymnastickým a sportovním zbožím, ozdobami na vánoční stromky, zemědělskými, zahradnickými a lesnickými produkty, potravou pro zvířata včetně služeb prostřednictvím teleshoppingu, Internetu a zásilkového obchodu, shromažďování, skladování a archivace dat (zařazené do třídy 35), zakládání, řízení, přenašeni a systematické zařazování dat (zahnuté ve třídě 35), služby call centra, zejména přijímání telefonických objednávek pro třetí osoby; (38) on-line služby, zejména poskytování databází a interaktivních fór, poskytování přístupu k databázím; (41) publikování elektronických médií, pořádání a vedení seminářů, kongresů, konferencí; (42) programování počítačů; (44) poradenství v oblasti péče o zvířata, výživy zvířat, zvířecího zdraví, chování zvířat, veterinární a zemědělské služby; (45) projednávání a dojednávání právních úkonů spojených s prodejem zboží a služeb třetím osobám a jménem třetích osob.

(511) 5, 28, 31, 35, 38, 41, 42, 44, 45

(210) O-467557

(111) **309498**
(220) 29.07.2009
(151) 22.12.2009
(540)



(730) **UPC Česká republika, a.s.**, Závašova 5, Praha 4, 14000, CZ
(510) (38) poskytování telekomunikační služby pronájmu okruhů, prostřednictvím telekomunikačních zařízení a sítí zřízených a provozovaných mimo jednotnou telekomunikační síť, informace o telekomunikacích, komunikace prostřednictvím terminálů.
(511) 38
(210) O-469801

(111) **310328**
(220) 02.10.2009
(151) 26.01.2010
(540)

EMANACE

(730) **PHOENIX DIVISION GROUP s.r.o.**, Masarykova 549/32, Hořovice, 26801, CZ
(740) **POLÁČEK a kol.** Patentová a známková kancelář, Ing. Jiří Poláček, patentový zástupce, Dominikánská 6, Plzeň, 30112
(510) (30) čaj.
(511) 30
(210) O-471190

(111) **310535**
(220) 09.10.2009
(151) 02.02.2010
(540)



(591) Barevná
(730) **RSJ Securities a.s.**, Na Florenci 2116/15, Praha 1, Nové Město, 11000, CZ
(740) Dana Lukajová, patentový zástupce, Voršilská 10, Praha 1, 11000
(510) (36) burzovní makléřství, finanční analýzy, finanční informace, finanční poradenství, finanční služby, investování kapitálu, finanční konzultační služby, kurzovní záznamy na burze, správa majetku.
(511) 36
(210) O-471366

(111) **310669**
(220) 25.05.2009
(151) 17.02.2010
(540)



(730) **Heinrich Bauer Verlag KG**, Burchardstrasse 11, 20077 Hamburg, DE
(740) **ZIVKO MIJATOVIC & PARTNERS s.r.o.**, Jugoslávských partyzánů 639/26, Praha 6, 16000
(510) (9) informace, data a databáze na elektronických, magnetických a optických nosičích všeho druhu a v elektronických, datových, informačních a telekomunikačních sítích všeho druhu, multimediální aplikace, zejména elektronické informační katalogy, časopisy a periodika, knihy, prospekty, plakáty, data a databáze na papírových nosičích, kalendáře, fotografie, pohlednice, plakáty, samolepky, knihařské výrobky, informační a propagační výrobky z papíru, včetně dekoračních předmětů z papíru, obalový materiál z papíru a balicí fólie z plastu, papírové a plastové sáčky a tašky, kancelářské potřeby (vyjma nábytku); (35) zprostředkovatelské služby v oblasti obchodu s reklamou a pomoc při řízení obchodní činnosti, zprostředkování obchodních kontaktů v oblasti výrobků tříd 9, 16 a služeb tříd 35, 38, a 41, reklamní a propagační činnost, poskytování obchodních informačních produktů, např. multimediálních informací pro reklamní a obchodní účely, včetně jejich vyhledávání, inzertní a propagační činnost, včetně on-line inzerce a prezentace uživatelů v počítačové síti Internet, obchodní využití sítě Internet v oblasti vyhledávacích služeb v oblasti obchodu s reklamou a e-businessu, vydávání reklamních a/nebo náborových textů, propagačních a inzertních tiskovin, rozšiřování reklamních a/nebo inzertních materiálů, obchodní průzkum a analýza trhu, marketing, organizace reklamních a obchodních předváděcích akcí výrobků a služeb, včetně obchodních výstav a jejich doprovodných akcí, např. komerčních módních přehlídek, distribuce zboží a tiskovin k reklamním účelům, obchodní zastoupení tuzemských a zahraničních firem, obchodní a podnikatelský informační servis, obchodní poradenské a konzultační služby; (38) šíření elektronických informací, zpráv textových, zvukových a zvukově-obrazových, např. elektronických časopisů, knih a děl prostřednictvím počítačové sítě Internet a satelitů, výměna elektronických zpráv a informací, služby zabezpečující audiovizuální komunikaci prostřednictvím informačních a telekomunikačních sítí, např. počítačové sítě Internet a satelitů, šíření audiovizuálních děl, zpráv a informací, anket a soutěží, odborná informační a poradenská činnost v daných oborech, televizní vysílání; (41) nakladatelství a vydavatelství periodických a neperiodických publikací, zejména společenských, zábavních, vzdělávacích a odborných časopisů, a to tištěných na papírových nosičích i v elektronické podobě, včetně textových, zvukových a zvukově-obrazových zpráv a informací na elektronických, magnetických a optických nosičích všeho druhu, ediční a publikační činnost, včetně nahrávání zvukových a zvukově-obrazových nosičů a pořadů pro rozhlasové a televizní vysílání, půjčování publikací a nahraných zvukových a zvukově-obrazových nosičů, produkční a agenturní činnost v oblasti zábavy, vzdělávání, kultury a sportu, včetně pořádání zábavních a vzdělávacích soutěží a akcí, hobby-soutěží, zájmových klubů, setkání a přednášek, včetně akcí na podporu zdravého životního stylu a společenského uplatnění a aktivity zájmových skupin, kulturních a/nebo vzdělávacích výstav, informační, konzultační, poradenské a obstaravatelské služby v oboru nakladatelské a vydavatelské činnosti, produkční a agenturní činnost v oblasti zábavy, kultury, vzdělávání, zájmové činnosti a společenských aktivit.
(511) 9, 16, 35, 38, 41
(210) O-468180

(111) **311059**
(220) 09.03.2009
(151) 17.03.2010
(540)



(591) Barevná
(730) **Tesco Stores ČR a.s.**, Vršovická 1527/68b, Praha 10, 10000, CZ
(510) (35) propagační činnost, reklama, pomoc při řízení obchodní činnosti, obchodní administrativa, kancelářské práce, zprostředkování obchodu s výrobky zařazenými ve třídách 1 až 34, internetový obchod s výrobky tříd 1 až 34; (41) výchova, vzdělávání, školení, zábava, sportovní a kulturní aktivity, organizování soutěží.
(511) 35, 41
(210) O-466400

(111) **311060**
(220) 09.03.2009
(151) 17.03.2010
(540)



(730) **Tesco Stores ČR a.s.**, Vršovická 1527/68b, Praha 10, 10000, CZ
(510) (35) propagační činnost, reklama, pomoc při řízení obchodní činnosti, obchodní administrativa, kancelářské práce, zprostředkování obchodu s výrobky zařazenými ve třídách 1 až 34, internetový obchod s výrobky tříd 1 až 34; (41) výchova, vzdělávání, školení, zábava, sportovní a kulturní aktivity, organizování soutěží.
(511) 35, 41
(210) O-466401

(111) **311061**
(220) 09.03.2009
(151) 17.03.2010
(540)



(730) **Tesco Stores ČR a.s.**, Vršovická 1527/68b, Praha 10, 10000, CZ
(510) (35) propagační činnost, reklama, pomoc při řízení obchodní činnosti, obchodní administrativa, kancelářské práce, zprostředkování obchodu s výrobky zařazenými ve třídách 1 až 34, internetový obchod s výrobky tříd 1 až 34; (41) výchova, vzdělávání, školení, zábava, sportovní a kulturní aktivity, organizování soutěží.

(511) 35, 41
(210) O-466402

(111) **311114**
(220) 27.10.2009
(151) 17.03.2010
(540)

LUXENT

(730) **LUXENT s.r.o.**, Pařížská 131/28, Praha 1, Josefov, 11000, CZ
(740) HRUBÝ & BUCHVALDEK, v.o.s., Mgr. Jiří Buchvaldek, Ovocný trh 2/580, Praha 1, 11000
(510) (35) reklamní, inzertní, propagační a marketingová činnost, rozšiřování reklamních materiálů (letáků, prospektů, tisků, vzorků) zákazníkům, venkovní reklama, vydávání reklamních nebo náborových, propagačních a inzertních textů, průzkum trhu, průzkum veřejného mínění, styky s veřejností, služby reklamních agentur a propagace, licence na výroby a služby ostatních (komerční správa), pomoc při řízení obchodní činnosti, obchodní nebo podnikatelské informace, komerční informační kanceláře, obchodní nebo podnikatelský průzkum, obchodní administrativa, kancelářské práce, vše v rámci této třídy; (36) realitní činnosti - nemovitosti - obchodování, pronájem, správa, zprostředkování, oceňování a odhady, pronájem nemovitostí - bytů, nájemních činžovních domů, kanceláří, farem, vybírání nájemného, finančnictví a bankovníctví - služby v rámci této třídy, finanční služby - analýzy, transakce, odhady, operace, finanční informace, poradenství a řízení, informace o pojištění, konzultační služby v oblasti finanční, kapitálových investic a pojišťovnictví, nákup a prodej na splátky, zprostředkování pojištění, správa majetku a nemovitostí, vše v rámci této třídy; (43) stravování, ubytování, kavárny, restaurace.
(511) 35, 36, 43
(210) O-471731

(111) **311145**
(220) 30.12.2008
(151) 24.03.2010
(540)

eTOOLS

(591) Barevná
(730) **NÁRADÍ CL s.r.o.**, Okružní 81/15, Litoměřice, Litoměřice-Město, 41201, CZ
(740) Ing. Zdeněk Kučera, Dlouhá 207 (P.O.Box 92), Slušovice, 76315
(510) (7) ruční nářadí a nástroje s elektrickým pohonem; (8) nářadí a nástroje s ručním pohonem; (9) výpočetní technika, notebooky, videosystémy, bezpečnostní kamerové systémy, mobilní telefony, kancelářská technika jako telefonní přístroje, faxy, kopírky, tiskárny, skenery, kamery, fotografické přístroje, přístroje a nástroje elektrické v rámci této třídy, radiopřijímače, tunery, videotechnika, magnetofony, diktafony, gramofony, CD přehrávače, MP přehrávače, Hi-Fi soupravy a jejich komponenty, reproduktory, mikrofony, sluchátka, měniče a zesilovače, televizní přijímače, antény a satelity, dálkové ovládače, přenosné přijímače a přehrávače, autorádia a autoreproduktory, záznamová média, audio a video kazety, kompaktní disky a floppy disky, nahané a nenahané nosiče zvuku a obrázky, žehličky elektrické a napařovací, váhy; (11) elektrospotřebiče - chladničky, mrazničky a výrobky ledu, elektrická, plynová a kombinovaná zařízení pro vaření, pečení, smažení a opékání, sporáky, trouby elektrické, plynové i mikrovlnné, grily, rošty, sendvičovače, toastovače a opékače topinek, elektrické fritovací hmce, elektrické pánve a pečící formy, vařiče a varné desky, sporáky na tuhá paliva, kávovary elektrické, stroje na espresso, dávkovače horké vody pro přípravu instantních nápojů, rychlovarné konvice, zařízení větrací a klimatizační, přístroje pro úpravu vzduchu v místnostech - filtrační zařízení, zvlhčovače a odvlhčovače vzduchu, odsavače par, elektrická a plynová topná zařízení, kotle pro radiátory ústředního topení, plynová topidla, elektrická topná tělesa, infrazářiče a konvektory, elektrické a plynové ohříváče vody, filtry

pro odsavače par, vodovodní baterie, boilers, vysoušeče vlasů; (35) průzkum a analýza trhu, zprostředkování obchodních záležitostí v oboru výroby, prodeje a propagace elektrospotřebičů a souvisejícího zboží, poradenství v otázkách organizování obchodní činnosti, internetový obchod s výrobky zařazenými do tříd 7, 8, 9 a 11, vydávání reklamních periodických a neperiodických propagačních tiskovin pro podporu prodeje; (37) montáž, opravy a servis elektrických strojů, přístrojů a zařízení.

(511) 7, 8, 9, 11, 35, 37
(210) O-464822

(111) **311363**
(220) 09.10.2009
(151) 31.03.2010
(540)

RSJ

(730) **RSJ Securities a.s.**, Na Florenci 2116/15, Praha 1, Nové Město, 11000, CZ
(740) Dana Lukajová, patentový zástupce, Voršilská 10, Praha 1, 11000
(510) (36) burzovní makléřství, finanční analýzy, finanční informace, finanční poradenství, finanční služby, investování kapitálu, finanční konzultační služby, kurzovní záznamy na burze, správa majetku.
(511) 36
(210) O-471365

(111) **312411**
(220) 03.04.2009
(151) 09.06.2010
(540)

SUŠICKÁ KLOBÁSA

(730) **Ponnath ŘEZNIČTÍ MISTŘI, s.r.o.**, Pražská 117, Sušice II, 34201, CZ
(740) Ing. Jiří Střelák, Šumberova 42, Praha 6, 16200
(510) (16) obaly pro výrobky - papírové, z umělých hmot a potravinářské fólie - vše spadající do této třídy, etikety pro výrobky, reklamní tiskoviny - letáky, ceníky, noviny; (29) maso, ryby, drůbež, zvěřina a výrobky z nich všeho druhu, masné výrobky - uzeniny všeho druhu, masové výtahky, vejce a výrobky z nich, mléko a výrobky z něj, jedlé oleje a tuky a výrobky z nich, ovoce a zelenina konzervovaná, sušená nebo zavařená a výrobky z nich, delikatesy/lahůdky z masa, mléka, vajec, tuků a konzervované zeleniny a ovoce, vše spadající do této třídy; (40) zpracování a úprava potravin, zejména masných výrobků, řeznictví a uzenářství.
(511) 16, 29, 40
(210) O-467085

(111) **312412**
(220) 03.04.2009
(151) 09.06.2010
(540)

ŠUMAVSKÝ SULC

(730) **Ponnath ŘEZNIČTÍ MISTŘI, s.r.o.**, Pražská 117, Sušice II, 34201, CZ
(740) Ing. Jiří Střelák, Šumberova 42, Praha 6, 16200
(510) (16) obaly pro výrobky - papírové, z umělých hmot a potravinářské fólie - vše spadající do této třídy, etikety pro výrobky, reklamní tiskoviny - letáky, ceníky, noviny; (29) maso, ryby, drůbež, zvěřina a výrobky z nich všeho druhu, masné výrobky - uzeniny všeho druhu, masové výtahky, vejce a výrobky z nich, mléko a výrobky z něj, jedlé oleje a tuky a výrobky z nich, ovoce a zelenina konzervovaná, sušená nebo zavařená a výrobky z nich, delikatesy/lahůdky z masa, mléka, vajec, tuků a konzervované zeleniny a ovoce, vše spadající do této třídy; (40) zpracování a úprava potravin, zejména masných výrobků, řeznictví a uzenářství.
(511) 16, 29, 40
(210) O-467086

(111) **312413**
(220) 03.04.2009
(151) 09.06.2010
(540)

ŠUMAVSKÝ BOK

(730) **Ponnath ŘEZNIČTÍ MISTŘI, s.r.o.**, Pražská 117, Sušice II, 34201, CZ
(740) Ing. Jiří Střelák, Šumberova 42, Praha 6, 16200
(510) (16) obaly pro výrobky - papírové, z umělých hmot a potravinářské fólie - vše spadající do této třídy, etikety pro výrobky, reklamní tiskoviny - letáky, ceníky, noviny; (29) maso, ryby, drůbež, zvěřina a výrobky z nich všeho

druhu, masné výrobky - uzeniny všeho druhu, masové výtahky, vejce a výrobky z nich, mléko a výrobky z něj, jedlé oleje a tuky a výrobky z nich, ovoce a zelenina konzervovaná, sušená nebo zavařená a výrobky z nich, delikatesy/lahůdky z masa, mléka, vajec, tuků a konzervované zeleniny a ovoce, vše spadající do této třídy; (40) zpracování a úprava potravin, zejména masných výrobků, řeznictví a uzenářství.

(511) 16, 29, 40
(210) O-467087

(111) **313994**
(220) 04.11.2009
(151) 01.09.2010
(540)

CO KDYBY...

(730) **JAROSLAV MAŠLAŇ s.r.o.**, Dlouhá třída 471/19, Havířov - Město, 73601, CZ
(740) Ing. Iva Rylková, Polská 1525, Ostrava - Poruba, 70800
(510) (32) iontové nápoje, nealkoholické nápoje, energetické nápoje nealkoholické, stolní a minerální vody, ovocné šťávy, nápoje z ovocných šťáv (nealkoholické), koncentráty k přípravě nápojů, přípravky k přípravě nápojů, pivo; (33) vína, lihoviny, likéry, alkoholické nápoje, míchané nápoje s alkoholem; (35) reklama, výstavy pro reklamní a obchodní účely, pronájem reklamních ploch, reklama on-line, obchodní nebo podnikatelský průzkum, pořádání veletrhů pro obchodní nebo reklamní účely, předvádění zboží, rozšiřování vzorků zboží, předvádění a ochutnávky vín pro reklamní a komerční účely, průzkum trhu; (41) barmanské show, videoprojekce, promítání videoklipů, organizace a pořádání diskoték, služby v oblasti zábavy, školicí a vzdělávací akce, vzdělávání a školení, praktický výcvik, výstavy kulturní a vzdělávací, klubové služby; (43) služby kavárny, služby baru, rauty, hostinská činnost, zásobování (catering), občerstvení, služby restaurace.
(511) 32, 33, 35, 41, 43
(210) O-471877

(111) **317435**
(220) 09.11.2009
(151) 05.04.2011
(540)

(730) **Kostecké uzeniny a.s.**, Kostelec 60, Kostelec, 58861, CZ
(740) Ing. Václav Kratochvíl, Husníkova 2086/22, Praha 13, 15800
(510) (29) maso a masné výrobky všeho druhu, masné výrobky čerstvé i potravinářsky upravené - tepelně zpracované, uzené, sušené, zmrazené apod., uzeniny všeho druhu, drůbež, ryby, zvěřina, masové výtahky, mléko, vejce, mléčné a vaječné výrobky všeho druhu, spadající do této třídy, jedlé oleje a tuky, ovoce a zelenina konzervovaná, zmrazená, sušená a zavařená, hotová jídla a polotovary z uvedených potravin spadající do této třídy, delikatesy - lahůdky z uvedených potravin spadající do této třídy; (40) výroba, zpracování a úprava potravin, zejména masa a masných výrobků, řeznictví, uzenářství.
(511) 29, 40
(210) O-471981

(111) **320291**
(220) 09.11.2009
(151) 31.08.2011
(540)

BILBO

(730) **Kostecké uzeniny a.s.**, Kostelec 60, Kostelec, 58861, CZ
(740) Ing. Václav Kratochvíl, Husníkova 2086/22, Praha 13, 15800
(510) (29) maso a masné výrobky všeho druhu, masné výrobky čerstvé i potravinářsky upravené - tepelně zpracované, uzené, sušené, zmrazené

apod., uzeniny všeho druhu, drůbež, ryby, zvěřina, masové výtahy, mléko, vejce, mléčné a vaječné výrobky všeho druhu, spadající do této třídy, jedlé oleje a tuky, ovoce a zelenina konzervovaná, zmrazená, sušená a zavařená, hotová jídla a polotovary z uvedených potravin spadající do této třídy, delikatesy - lahůdky z uvedených potravin spadající do této třídy; (40) výroba, zpracování a úprava potravin, zejména masa a masných výrobků, řeznictví, uzenářství.

(511) 29, 40
(210) O-471982

(111) **324786**
(220) 14.04.2009
(151) 16.05.2012
(540)

OSLAVY PRAHY OFICIÁLNÍ SLAVNOSTI HLAVNÍHO MĚSTA ČR

(730) **NedomYsleno ČR s.r.o.**, Hrusická 2510/2, Praha 4 - Záběhlice, 14100, CZ
(510) (41) pořádání, vedení a organizování kulturních akcí, pořádání divadelních představení, hudebních, muzikálových a zábavních představení, organizace, produkce a uvádění koncertů, pořádání a organizování hudebního festivalu, pořádání veřejných produkcí, tvorba kulturních programů, organizování živých vystoupení v rámci festivalu, agenturní činnost v oblasti kultury, produkce a koprodukce.
(511) 41
(210) O-467234

Zániky ochranných známek uplynutím doby platnosti

Kapitola obsahuje údaje o ochranných známkách, které zanikly uplynutím doby platnosti podle ustanovení § 29 odst. 1 zákona č. 441/2003 Sb.

Číslo zápisu (111)	Datum zániku (141)	Číslo zápisu (111)	Datum zániku (141)	Číslo zápisu (111)	Datum zániku (141)	Číslo zápisu (111)	Datum zániku (141)
153524	24.07.2018	230586	21.07.2018	302422	25.07.2018	303759	21.07.2018
153527	24.07.2018	237132	24.07.2018	302423	28.07.2018	303760	21.07.2018
158358	24.07.2018	301911	20.07.2018	302424	28.07.2018	303761	22.07.2018
163986	19.07.2018	301912	22.07.2018	302426	28.07.2018	303762	22.07.2018
163999	19.07.2018	301913	22.07.2018	302548	23.07.2018	303763	22.07.2018
167577	19.07.2018	302040	18.07.2018	302549	23.07.2018	303764	22.07.2018
216855	22.07.2018	302041	18.07.2018	302553	25.07.2018	303765	22.07.2018
217560	21.07.2018	302042	18.07.2018	302554	25.07.2018	303766	22.07.2018
217561	22.07.2018	302043	18.07.2018	302555	25.07.2018	303767	23.07.2018
217562	23.07.2018	302044	18.07.2018	302556	25.07.2018	303768	24.07.2018
218118	23.07.2018	302045	18.07.2018	302557	25.07.2018	303772	28.07.2018
219306	20.07.2018	302046	18.07.2018	302558	28.07.2018	303975	18.07.2018
219307	21.07.2018	302047	18.07.2018	302560	28.07.2018	303977	23.07.2018
219906	28.07.2018	302048	18.07.2018	302662	23.07.2018	303978	28.07.2018
220505	20.07.2018	302049	21.07.2018	302663	23.07.2018	303979	28.07.2018
220506	20.07.2018	302050	21.07.2018	302664	24.07.2018	304119	21.07.2018
220507	20.07.2018	302051	21.07.2018	302669	28.07.2018	304121	28.07.2018
220508	20.07.2018	302052	21.07.2018	302671	28.07.2018	304122	28.07.2018
220509	20.07.2018	302054	22.07.2018	302817	22.07.2018	304299	18.07.2018
220510	20.07.2018	302167	18.07.2018	302818	22.07.2018	304300	21.07.2018
220513	22.07.2018	302168	18.07.2018	302820	28.07.2018	305557	23.07.2018
220515	23.07.2018	302170	22.07.2018	302821	28.07.2018	305709	21.07.2018
220517	24.07.2018	302171	22.07.2018	302822	28.07.2018	305710	28.07.2018
220519	27.07.2018	302173	25.07.2018	302823	28.07.2018	305849	22.07.2018
220520	27.07.2018	302174	25.07.2018	302948	18.07.2018	306357	21.07.2018
220945	22.07.2018	302175	25.07.2018	302949	18.07.2018	306778	24.07.2018
220947	22.07.2018	302176	25.07.2018	302950	18.07.2018	307066	23.07.2018
220957	27.07.2018	302177	25.07.2018	302952	20.07.2018	307218	23.07.2018
220958	27.07.2018	302178	25.07.2018	302953	20.07.2018	308121	18.07.2018
221372	27.07.2018	302179	25.07.2018	302955	23.07.2018	308859	23.07.2018
221784	20.07.2018	302180	28.07.2018	302956	23.07.2018	308860	23.07.2018
222688	20.07.2018	302181	28.07.2018	302957	23.07.2018	310655	21.07.2018
222689	21.07.2018	302290	21.07.2018	302961	25.07.2018	312558	18.07.2018
222690	21.07.2018	302291	21.07.2018	303157	23.07.2018	315592	23.07.2018
222692	27.07.2018	302292	21.07.2018	303159	28.07.2018	318403	21.07.2018
223196	24.07.2018	302295	24.07.2018	303160	28.07.2018	319865	28.07.2018
223203	28.07.2018	302409	18.07.2018	303235	21.07.2018	319866	28.07.2018
224401	24.07.2018	302411	18.07.2018	303239	25.07.2018	319868	28.07.2018
225843	27.07.2018	302412	18.07.2018	303644	22.07.2018	328859	28.07.2018
226523	20.07.2018	302414	21.07.2018	303755	18.07.2018		
226524	22.07.2018	302419	22.07.2018	303756	18.07.2018		
227196	21.07.2018	302420	23.07.2018	303758	21.07.2018		

Změny vlastníků ochranných známek

Kapitola obsahuje údaje o ochranných známkách, které byly převedeny nebo přešly ve smyslu ustanovení § 15 odst. 1, 2 a § 16 zákona č. 441/2003 Sb. na jiného vlastníka v rozsahu všech zapsaných výrobků nebo služeb.

Číslo zápisu (111)	Dřívější vlastník (770)	Nynější vlastník (730)	S účinností od (580)
167717	NAPOLINA LIMITED, Royal Liver Building, Pier Head, Liverpool L3 1NX, GB	PRINCES LIMITED, Royal Liver Building, Pier Head, L3 1NX Liverpool, GB	12.02.2019
178496	Lidl Česká republika v.o.s., Nárožní 1359/11, Praha 5, Stodůlky, 15800, CZ	Lidl Stiftung & Co. KG, Stiftsbergstraße 1, 74167 Neckarsulm, DE	07.02.2019
188086	SOKKIA TOPCON CO., LTD., Hasunuma-cho, Itabashi-ku 75-1, Tokyo, JP	TOPCORN CORPORATION, 75-1, Hasunuma-cho, Itabashi-ku, Tokyo 174-8580, JP	07.02.2019
263779	DRAKEO a.s. v likvidaci, Branická 275/93, Praha 4, Braník, 14700, CZ	ALCA CZ SE, Branická 275/93, Praha 4, Braník, 14700, CZ	06.02.2019
263780	DRAKEO a.s. v likvidaci, Branická 275/93, Praha 4, Braník, 14700, CZ	ALCA CZ SE, Branická 275/93, Praha 4, Braník, 14700, CZ	06.02.2019
268271	SBD Holdings Group Corporation, 24311 Walden Center Dr., Suite 200, Bonita Springs, FL, US	Nutrisystem SBD, LLC, Fort Washington Executive Center, 600 Office Center Drive, Fort Washington, PA, US	11.02.2019
308446	Buriánková Jana, Zikova 2104/4, Brno - Líšeň, 62800, CZ	Hair Therapy s.r.o., Táborská 152/175, Brno, 61500, CZ	06.02.2019
310328	Čechová Hana Mgr., Vejražkova 1157/22, Praha 5, 15000, CZ	PHOENIX DIVISION GROUP s.r.o., Masarykova 549/32, Hořovice, 26801, CZ	07.02.2019
311145	eTOOLS s.r.o., Jiráskova 211, Protivín, 39811, CZ	NÁŘADÍ CL s.r.o., Okružní 81/15, Litoměřice, Litoměřice-Město, 41201, CZ	08.02.2019
315067	LIVE TELECOM s.r.o., Sokolovská 100/94, Praha 8 - Karlín, 18600, CZ	DIGI CZ s.r.o., Na Florenci 2116/15, Praha 1, Nové Město, 11000, CZ	11.02.2019
315067	DIGI CZ s.r.o., Na Florenci 2116/15, Praha 1, Nové Město, 11000, CZ	VELUS Invest SE, Pobřežní 394/12, Praha 8, Karlín, 18600, CZ	11.02.2019
315270	LIVE TELECOM s.r.o., Sokolovská 100/94, Praha 8 - Karlín, 18600, CZ	DIGI CZ s.r.o., Na Florenci 2116/15, Praha 1, Nové Město, 11000, CZ	11.02.2019
315270	DIGI CZ s.r.o., Na Florenci 2116/15, Praha 1, Nové Město, 11000, CZ	VELUS Invest SE, Pobřežní 394/12, Praha 8, Karlín, 18600, CZ	11.02.2019
320265	ENRA SERVICES s.r.o., 28.října 3117/61, Ostrava - Moravská Ostrava, 70200, CZ	Navrátilík Josef Bc., Do Luk 446/5, Ostrava, Petřkovice, 72529, CZ	06.02.2019
341370	Kulík Michal, Rašínova 190, Humpolec, 39601, CZ	PRZEDSIĘBIORSTWO WIELOBRANZOVE "DEMAR" MAREK DEWÓDZKI, Ul. Koscielna 26, 42-244 Mstów, PL	06.02.2019
357981	PANDA MEDIA, s.r.o., Pyšelská 2327/2, Praha 4 - Chodov, 14900, CZ	IMOBIA, a.s., Pyšelská 2327/2, Praha 4, Chodov, 14900, CZ	07.02.2019
358895	FINDOTAN Solution s.r.o., Revoluční 1082/8, Praha 1, Nové Město, 11000, CZ	BUS.INT.SOLUTIONS evropské hospodářské zájmové sdružení, Máchova 439/27, Praha 2, Vinohrady, 12000, CZ	06.02.2019
358998	TurboConsult s.r.o., Šumavská 519/35, Brno, Veverí, 60200, CZ	Money Store s.r.o., Korunní 810/104A, Praha 10, Vinohrady, 10100, CZ	06.02.2019
363248	DIGI CZ s.r.o., Na Florenci 2116/15, Praha 1, 11000, CZ	VELUS Invest SE, Pobřežní 394/12, Praha 8, Karlín, 18600, CZ	11.02.2019
363249	DIGI CZ s.r.o., Na Florenci 2116/15, Praha 1, 11000, CZ	VELUS Invest SE, Pobřežní 394/12, Praha 8, Karlín, 18600, CZ	11.02.2019
363250	DIGI CZ s.r.o., Na Florenci 2116/15, Praha 1, 11000, CZ	VELUS Invest SE, Pobřežní 394/12, Praha 8, Karlín, 18600, CZ	11.02.2019
367862	Lidl Česká republika v.o.s., Nárožní 1359/11, Praha 5, Stodůlky, 15800, CZ	Lidl Stiftung & Co. KG, Stiftsbergstraße 1, 74167 Neckarsulm, DE	07.02.2019
370502	Naja Scent s. r. o., Libušina 43, Svratka, 59202, CZ	LE & CO - Ing. Jiří Lenc, s.r.o., Poděbradská 606, Jirny, 25090, CZ	08.02.2019

Změny v údajích o vlastních ochranných známkách

Kapitola obsahuje ochranné známky, u kterých byla v rejstříku ochranných známků vyznačena změna v údajích o vlastních ve smyslu ustanovení § 27 odst. 2 a 7 zákona č. 441/2003 Sb.

Číslo zápisu (111)	Vlastník (730)	S účinností od (580)
106668	Colas, 1 rue du Colonel Pierre Avia, 75015 Paříž, FR	11.02.2019
155985	Kraft Foods Danmark Intellectual Property ApS, Ringager 2A, 2.tv., 2605 Brøndby, DK	08.02.2019
174394	Faltýsek Pavel Ing., Strančická 3339/35, Praha 10, Strašnice, 10000, CZ	11.02.2019
174475	MEIYUME (UK) LIMITED, Aire Valley Business Centre, Lawkholme Lane, Keighley, West Yorkshire, BD21 3BB, GB	06.02.2019
179300	Czech Casinos a.s., Opletalova 1015/55, Praha 1, Nové Město, 11000, CZ	12.02.2019
184016	Kraft Foods Danmark Intellectual Property ApS, Ringager 2A, 2.tv., 2605 Brøndby, DK	08.02.2019
186983	Mondelez Canada Inc., 3300 Bloor Street West Suite 1801, Toronto Ontario M8X 2X2, CA	08.02.2019
188207	Kent Gıda Maddeleri Sanayii ve Ticaret Anonim Sirketi, Cumhuriyet Mahallesi 2253 Sokak. No. 11, Gebze/Kocaeli, Istanbul 41400, TR	08.02.2019
189002	Faltýsek Pavel Ing., Strančická 3339/35, Praha 10, Strašnice, 10000, CZ	11.02.2019
189070	Kraft Foods Danmark Intellectual Property ApS, Ringager 2A, 2.tv., 2605 Brøndby, DK	08.02.2019
220037	The Economist Newspaper Limited, The Adelphi 1-11 John Adam Street, London WC2N 6HT, GB	12.02.2019
223833	Kent Gıda Maddeleri Sanayii ve Ticaret Anonim Sirketi, Cumhuriyet Mahallesi 2253 Sokak. No. 11, Gebze/Kocaeli, Istanbul 41400, TR	08.02.2019
224726	Meritor Technology, LLC, 2135 West Maple Road, Troy, 48084, MI, US	12.02.2019
224880	Kent Gıda Maddeleri Sanayii ve Ticaret Anonim Sirketi, Cumhuriyet Mahallesi 2253 Sokak. No. 11, Gebze/Kocaeli, Istanbul 41400, TR	08.02.2019
225089	HILL'S PET NUTRITION, INC., 400 SW 8th Avenue, Topeka, 66603, KS, US	06.02.2019
225117	EUROSUN s.r.o., Svatbínská 494, Kostelec nad Černými lesy, 28163, CZ	08.02.2019
225964	Atotech CZ, a.s., Belgická 5119, Jablonec nad Nisou, Rýnovice, 46605, CZ	06.02.2019
226685	Kentucky Fried Chicken International Holdings LLC, 7100 Corporate Drive, Plano, 75024, TX, US	12.02.2019
227332	Asociace sommelierů ČR z. s., Poděbradova 443, Rožtoky, 25263, CZ	06.02.2019
230099	Czech Casinos a.s., Opletalova 1015/55, Praha 1, Nové Město, 11000, CZ	12.02.2019
230100	Czech Casinos a.s., Opletalova 1015/55, Praha 1, Nové Město, 11000, CZ	12.02.2019
233278	EUROSUN s.r.o., Svatbínská 494, Kostelec nad Černými lesy, 28163, CZ	08.02.2019
247000	Kentucky Fried Chicken International Holdings LLC, 7100 Corporate Drive, Plano, 75024, TX, US	12.02.2019
268271	SBD Enterprises, LLC, Fort Washington Executive Center, 600 Office Center Drive, Fort Washington, PA, US	11.02.2019
282189	MPU banka a.s., Senovážné náměstí 1375/19, Praha 1, Nové Město, 11000, CZ	12.02.2019
282944	MPU banka a.s., Senovážné náměstí 1375/19, Praha 1, Nové Město, 11000, CZ	12.02.2019
303536	MPU banka a.s., Senovážné náměstí 1375/19, Praha 1, Nové Město, 11000, CZ	12.02.2019
303537	MPU banka a.s., Senovážné náměstí 1375/19, Praha 1, Nové Město, 11000, CZ	12.02.2019
303538	MPU banka a.s., Senovážné náměstí 1375/19, Praha 1, Nové Město, 11000, CZ	12.02.2019
303539	MPU banka a.s., Senovážné náměstí 1375/19, Praha 1, Nové Město, 11000, CZ	12.02.2019
303540	MPU banka a.s., Senovážné náměstí 1375/19, Praha 1, Nové Město, 11000, CZ	12.02.2019
303541	MPU banka a.s., Senovážné náměstí 1375/19, Praha 1, Nové Město, 11000, CZ	12.02.2019
306744	TEPEDE CZ spol. s r.o., U továren 999/31, Praha 10, Hostivař, 10200, CZ	08.02.2019
307864	Lhotský Petr Bc., M. Majerové 606/39a, Hradec Králové, Třebeš, 50011, CZ	12.02.2019
307897	Hanák Stanislav Ing., Komenského náměstí 363/8, Kroměříž, 76701, CZ	12.02.2019
308254	MPU banka a.s., Senovážné náměstí 1375/19, Praha 1, Nové Město, 11000, CZ	12.02.2019
308374	Hanák Stanislav Ing., Komenského náměstí 363/8, Kroměříž, 76701, CZ	12.02.2019
308375	Hanák Stanislav Ing., Komenského náměstí 363/8, Kroměříž, 76701, CZ	12.02.2019
308376	Hanák Stanislav Ing., Komenského náměstí 363/8, Kroměříž, 76701, CZ	12.02.2019
308377	Hanák Stanislav Ing., Komenského náměstí 363/8, Kroměříž, 76701, CZ	12.02.2019
308378	Hanák Stanislav Ing., Komenského náměstí 363/8, Kroměříž, 76701, CZ	12.02.2019
308379	Hanák Stanislav Ing., Komenského náměstí 363/8, Kroměříž, 76701, CZ	12.02.2019
308380	Hanák Stanislav Ing., Komenského náměstí 363/8, Kroměříž, 76701, CZ	12.02.2019
308381	Hanák Stanislav Ing., Komenského náměstí 363/8, Kroměříž, 76701, CZ	12.02.2019
309006	Hanák Stanislav Ing., Komenského náměstí 363/8, Kroměříž, 76701, CZ	12.02.2019
309404	Hanák Stanislav Ing., Komenského náměstí 363/8, Kroměříž, 76701, CZ	12.02.2019

Číslo zápisu (111)	Vlastník (730)	S účinností od (580)
309405	Hanák Stanislav Ing., Komenského náměstí 363/8, Kroměříž, 76701, CZ	12.02.2019
311175	Kresta Roman, Hrazanská 1080, Luhačovice, 76326, CZ	08.02.2019
317623	Hanák Stanislav Ing., Komenského náměstí 363/8, Kroměříž, 76701, CZ	12.02.2019
317727	Hanák Stanislav Ing., Komenského náměstí 363/8, Kroměříž, 76701, CZ	12.02.2019
317728	Hanák Stanislav Ing., Komenského náměstí 363/8, Kroměříž, 76701, CZ	12.02.2019
317729	Hanák Stanislav Ing., Komenského náměstí 363/8, Kroměříž, 76701, CZ	12.02.2019
317730	Hanák Stanislav Ing., Komenského náměstí 363/8, Kroměříž, 76701, CZ	12.02.2019
322190	PHD, a.s., Lomnického 1705/5, Praha 4, Nusle, 14000, CZ	08.02.2019
322606	MPU banka a.s., Senovážné náměstí 1375/19, Praha 1, Nové Město, 11000, CZ	12.02.2019
325074	MPU banka a.s., Senovážné náměstí 1375/19, Praha 1, Nové Město, 11000, CZ	12.02.2019
329324	Joint Stock Company "TechnoNICOL", Gilyarovskogo St. 47, bld 5, 5th floor, office I, room 22, Moscow 129110, RU	12.02.2019
345555	Holistic management, s.r.o., Sokolovská 1970/8, České Budějovice, České Budějovice 7, 37007, CZ	08.02.2019
353860	Holistic management, s.r.o., Sokolovská 1970/8, České Budějovice, České Budějovice 7, 37007, CZ	08.02.2019
369234	Auto Dolanský s.r.o., č. p. 369, Lípa, 76311, CZ	08.02.2019
370427	Holistic management, s.r.o., Sokolovská 1970/8, České Budějovice, České Budějovice 7, 37007, CZ	08.02.2019