

Číselné INID kódy pro označování bibliografických dat technických řešení

INID Codes for the identification of bibliographic data of technical solutions

(Standard WIPO ST. 9 a ST. 80)

(11)	číslo patentu/zápisu/osvědčení	(11)	Number of the patent/registration/certification
(15)	datum zápisu průmyslového vzoru	(15)	Industrial design registration date
(21)	číslo přihlášky/žádosti	(21)	Application number
(22)	datum podání přihlášky/žádosti	(22)	Date of application filling
(23)	údaje o výstavní prioritě	(23)	Exhibition priority data
(28)	počet průmyslových vzorů	(28)	Number of industrial designs included in the application
(31)	číslo prioritní přihlášky	(31)	Number of priority application
(32)	datum podání prioritní přihlášky	(32)	Filing date of priority application
(33)	země priority	(33)	Priority country
(40)	datum zveřejnění přihlášky vynálezu	(40)	Date of publication of patent application
(45)	datum zveřejnění zapsaného průmyslového vzoru	(45)	Publication date of the registered industrial design
(47)	datum zveřejnění udělení patentu a zápisu užitého vzoru, datum zápisu užitého vzoru, datum oznámení udělení evropského patentu v Evropském patentovém věstníku	(47)	Publication date of patent granting and publication date of utility model registration, registration date of utility model, publication date of European patent granting in the European patent bulletin
(51)	mezinárodní patentové třídění/Locarnské třídění průmyslových vzorů	(51)	International Patent Classification/ Locarno Classification for Industrial Designs
(54)	Název	(54)	Title
(55)	vyobrazení průmyslového vzoru	(55)	Reproduction of the industrial design
(57)	Anotace	(57)	Abstract
(68)	číslo základního patentu	(68)	Number of the basic patent
(71)	označení přihlašovatele/žadatele	(71)	Applicant
(72)	označení původce	(72)	Inventor
(73)	označení majitele/vlastníka	(73)	Owner
(74)	označení zástupce	(74)	Attorney's name and address
(86)	číslo mezinárodní přihlášky	(86)	International application number
(87)	číslo mezinárodního zveřejnění	(87)	International publication number
(92)	datum a číslo první registrace přípravku pro Českou republiku	(92)	Date and number(s) of the first authorization to market the product in the CZ
(93)	datum, číslo a země první registrace přípravku v rámci Společenství	(93)	Date, number(s) and country of the first authorization to market the product in the EEC
(94)	doba platnosti osvědčení	(94)	Term of certification validity
(95)	označení a typ přípravku	(95)	Name of the product and product type
(96)	datum podání a číslo evropské patentové přihlášky	(96)	European patent application filing date and number
(97)	datum zveřejnění a číslo zveřejnění evropské patentové přihlášky v Evropském patentovém věstníku	(97)	European patent application publication date and publication number in the European patent bulletin

Číselné INID kódy pro označování bibliografických dat ochranných známek

INID codes and minimum required for the identification of bibliographic data relating to marks

(Standard WIPO ST.60)

(111)	Číslo zápisu ochranné známky (registrace)	(111)	Number of registration
(151)	Datum zápisu ochranné známky	(151)	Date of the registration
(210)	Číslo přihlášky ochranné známky (spisu)	(210)	Number of the application
(220)	Datum podání přihlášky	(220)	Date of filing of the application
(320)	Datum vzniku práva přednosti	(320)	Date of the first application
(442)	Datum zveřejnění přihlášky po průzkumu	(442)	Date of the publication of the examined application
(450)	Datum zveřejnění zápisu ochranné známky ve Věstníku	(450)	Date of publication of the registration
(510)	Seznam výrobků a služeb	(510)	List of goods and/or services
(511)	Číslo třídy výrobků a služeb	(511)	Number of the class of goods and/or services
(526)	Omezení rozsahu ochrany o prvek	(526)	Disclaimer
(540)	Znění nebo vyobrazení ochranné známky	(540)	Reproduction of the mark
(551)	Kolektivní ochranná známka	(551)	Collective mark
(554)	Prostorová ochranná známka	(554)	Three-dimensional mark
(558)	Ochranná známka tvořená pouze barvou nebo kombinací barev	(558)	Mark consisting exclusively of one or several colours
(580)	Datum zápisu jakékoliv transakce v souvislosti s přihláškou nebo zápisem ochranné známky do rejstříku, např. změna majitele, změna jména nebo adresy, vzdání se práv k ochranné známce atd. (účinnost)	(580)	Date of recording of any kind of transaction in respect of applications or registrations (e.g. change in ownership, change in name or address, renunciation, termination of protection)
(591)	Údaje o barevnosti ochranné známky	(591)	Information concerning colour claimed
(730)	Přihlašovatel/vlastník ochranné známky	(730)	The applicant or the holder of the mark
(740)	Zástupce	(740)	Name and address of the representative
(770)	Jméno a adresa dřívějšího přihlašovatele nebo vlastníka (v případě změny vlastnictví)	(770)	Name and address of the previous applicant or holder (in case of change in ownership)
(791)	Jméno a adresa nabyvatele licence	(791)	Name and address of the licensee
(793)	Podmínky a omezení licence	(793)	Indication of conditions and/or restrictions under the license
(800)	Mezinárodní zápis ochranné známky	(800)	International registration

Kódy pro kódování záhlaví oznámení publikovaných ve Věstníku

(Standard WIPO ST. 17)

BB9A	zveřejněné přihlášky vynálezů	MK1K	zánik užitého vzoru uplynutím doby platnosti
FG1K	zapsané užité vzory	MK4A	zánik patentů uplynutím doby platnosti
FG4A	udělené patenty	MK4F	zánik autorských osvědčení uplynutím doby platnosti
FG4Q	zapsané průmyslové vzory	MK4Q	zánik průmyslového vzoru uplynutím doby ochrany
LD3K	částečný výmaz užitého vzoru	MM4A	zánik patentů pro nezaplacení ročních poplatků
LD4Q	částečný výmaz průmyslového vzoru	MM4F	zánik autorských osvědčení pro nezaplacení ročních poplatků
MA4A	zánik patentu vzdáním se	ND1K	prodloužení platnosti užitého vzoru
MA4F	zánik autorských osvědčení vzdáním se	ND4Q	obnova doby ochrany průmyslového vzoru
MC3K	výmaz užitého vzoru	PA4A	změna autorského osvědčení na patent
MC4A	zrušení patentu	PC9A	změna dispozičního práva k vynálezu
MC4F	zrušení autorského osvědčení	PD1K	převod práv a ostatní změny majitelů užitého vzoru
MC4Q	výmaz průmyslového vzoru	PD4A	převod práv a ostatní změny majitelů patentů
MH1K	zánik užitého vzoru vzdáním se	PD4Q	převod práv a ostatní změny vlastníků průmyslových vzorů
MH4A	částečné zrušení patentu	QA9A	nabídka licence
MH4F	částečné zrušení autorského osvědčení	SB4A	zapsané patenty do rejstříku po odtajnění
MH4Q	zánik průmyslového vzoru vzdáním se	SB4F	zapsaná autorská osvědčení do rejstříku po odtajnění

Opravy Změny Různé

Opravy u přihlášek vynálezů s žádostí o udělení patentu

HA9A	jmenování vynálezce		
HB9A	oprava jmen	HG9A	oprava chyb v třídění
HC9A	změna jmen	HH9A	oprava nebo změna všeobecně
HD9A	oprava adres	HK9A	tiskové chyby v úředních věstnicích
HE9A	změna adres		
HF9A	oprava dat		

Opravy ochranných dokumentů

Patenty	autorská osvědčení	užité vzory	průmyslové vzory	
TA4A	TA4F	TA1K	TA4Q	jmenování vynálezce
TB4A	TB4F	TB1K	TB4Q	oprava jmen
TC4A	TC4F	TC1K	TC4Q	změna jmen
TD4A	TD4F	TD1K	TD4Q	oprava adres
TE4A	TE4F	TE1K	TE4Q	změna adres
TF4A	TF4F	TF1K	TF4Q	oprava dat
TG4A	TG4F	TG1K	TG4Q	oprava chyb v třídění
TH4A	TH4F	TH1K	TH4Q	oprava nebo změna všeobecně
TK9A	TK9F	TK1K	TK4Q	tiskové chyby v úřed. věstnicích

Kódy pro označování zemí a mezinárodních organizací použité ve věstníku

BM	Bermudy
BR	Brazílie
CA	Kanada
CH	Švýcarsko
CN	Čína
CY	Kypr
CZ	Česká republika
DE	Spolková republika Německo
ES	Španělsko
FR	Francie
GB	Velká Británie
GT	Guatemala
ID	Indonésie
IE	Irsko
IL	Izrael
IN	Indie
IT	Itálie
JP	Japonsko
KR	Korejská republika
LU	Lucembursko
NL	Nizozemsko
NO	Norsko
PL	Polsko
SG	Singapur
SK	Slovensko
US	Spojené státy americké

Kódy pro označování států USA použité ve věstníku

CA	California
CT	Connecticut
GA	Georgia
IN	Indiana
KS	Kansas
MA	Massachusetts
NJ	New Jersey
NY	New York
PA	Pennsylvania
TX	Texas

BB9A

Zveřejněné přihlášky vynálezů - přehled podle čísel přihlášek

Dále uvedené přihlášky vynálezů byly zveřejněny dnem, uvedeným ve Věstníku podle zákona č. 527/1990 Sb., o vynálezech a zlepšovacích návrzích, ve znění pozdějších předpisů, a jsou k dispozici v patentové knihovně Úřadu průmyslového vlastnictví, Antonína Čermáka 2a, 160 68, Praha 6.

(21)	(51)	(21)	(51)	
2017-269	<i>F 41 A 21/32</i> (2006.01)	2017-281	<i>G 06 F 3/147</i> (2006.01)	
2017-271	<i>C 12 Q 1/28</i> (2006.01)	2017-737	<i>A 61 H 1/02</i> (2006.01)	
2017-272	<i>G 01 N 33/487</i> (2006.01)	2017-826	<i>A 61 B 5/16</i> (2006.01)	
2017-273	<i>G 09 F 1/12</i> (2006.01)	2018-496	<i>H 02 K 3/34</i> (2006.01)	
2017-278	<i>B 60 R 11/02</i> (2006.01)			

Zveřejněné přihlášky vynálezů - řazené podle MPT

- | | | |
|------|---|---|
| (51) | <i>A61B 5/16</i> (2006.01) | Studio Silfor s.r.o., Praha 10, CZ |
| | <i>A61B 5/053</i> (2006.01) | Vision Consulting Automotive s.r.o., Praha 2, CZ |
| (21) | 2017-826 | (72) Nový Zbyšek Dr. Ing., Letiny, CZ |
| (71) | Slamka Consulting, s.r.o., Ostrava, Moravská Ostrava, CZ | Kovář Josef, Praha 10, CZ |
| (72) | Malčík Martin doc. RNDr., Ph.D., Ostrava, Svinov, CZ | Urbánek Miroslav Ing., Týmákov, CZ |
| (54) | Zařízení pro měření a diagnostiku galvanické reakce pokožky při práci s počítačem a způsob měření a provádění diagnostiky tímto zařízením | Kovář Petr, Praha 4, CZ |
| (22) | 21.12.2017 | Pavlatá Petr Ing., CSc., Praha 5, CZ |
| (57) | Zařízení pro měření a diagnostiku galvanické reakce pokožky při práci s počítačem (4) ovládaným povrchově upravenou myší (1) vybavenou ovládacím procesorem (11), jehož podstata spočívá v tom, že na povrchu myši (1) jsou rozmístěny čtyři dotykové senzory tvořené kontaktními elektrodami (21) až (24), jednak rozmístěnými na místech správného úchopu myši (1) rukou, kterými jsou dvě místa dlaně, prsteníčku a palce, a jednak vzájemně propojenými každá s každou za vzniku šesti měřících kanálů (K1) až (K6), přičemž myš (1) je vybavena signálovým procesorem (3) tvořeným měřicí jednotkou (31) rozdělenou na sekce, jejichž počet odpovídá počtu měřících kanálů (K1) až (K6), kde za měřicí jednotkou (31) jsou v sérii připojeny mikroprocesorová jednotka (32) a kanálový přepínač (33) tak, že do každé ze sekcí mikroprocesorové jednotky (32) je napojen jeden měřící kanál (K1) až (K6) a kanálový přepínač (33) je zpětně propojen do měřicí jednotky (31) tak, že každá její sekce je napojena samostatným vstupem, přičemž mikroprocesorová jednotka (32) je opatřena výstupem (321) pro napojení k řídicímu počítači (4). Podstatou technického řešení je také způsob měření a provádění diagnostiky tímto zařízením. | (54) Fyzioterapeutický trenážer |
| | | (22) 16.11.2017 |
| | | (57) Vynález se týká fyzioterapeutického trenážeru sestávajícího z pevného rámu (3) a z pohyblivé konstrukce (1) spojené s pevným rámem a z alespoň dvou pružných tlakových komor (4) dosedajících na rám (3), přičemž tlakové komory (4) jsou mezi sebou spojeny propojovacím vedením (7), v němž je uspořádán stavitelný ventil (5). Jedna nebo více pružných tlakových komor (4) je uspořádána mezi rámem (3) a jednou částí pohyblivé konstrukce (1) a druhou částí pohyblivé konstrukce (1), přičemž mezi pružnými tlakovými komorami (4) jedné části pohyblivé konstrukce (1) a druhými tlakovými komorami (4) druhé části pohyblivé konstrukce (1) je uspořádáno propojovací vedení (7) opatřené stavitelným ventilem (5). |
| (74) | Ing. Petr Soukup, patentový zástupce, tř. Svobody 43/39, Olomouc, 77900 | (74) Ing. Karel Novotný, Žufanova 1099/2, Praha 6, 16300 |

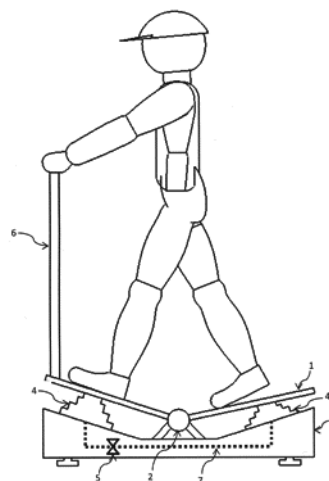
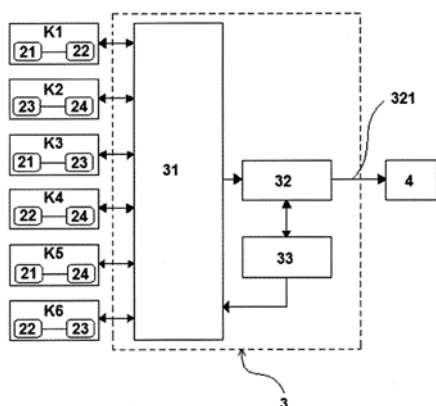

(51)	<i>A61H 1/02</i> (2006.01)	(51)	<i>B60R 11/02</i> (2006.01)
	<i>A63B 23/04</i> (2006.01)		<i>B60R 7/04</i> (2006.01)
(21)	2017-737		<i>B60R 7/06</i> (2006.01)
(71)	COMTES FHT a.s., Dobruška, CZ	(21)	2017-278
		(71)	ŠKODA AUTO a.s., Mladá Boleslav II, CZ
		(72)	Novotný Lukáš Ing., Liberec 1, CZ
			Janák Vladimír, Praha 8, CZ
			Zikmund Petr Ing., Mladá Boleslav, CZ

- (54) **Držák na přenosný elektronický přístroj s displejem**
(22) 18.05.2017
(57) Držák na přenosný elektronický přístroj (2) s displejem, zejména na tablet nebo mobilní telefon, zahrnuje tuhý nosní díl (3) se spodním žlábkem (1) pro vložení přístroje (2). K nosnému dílu (3) je upevněn elastický popruh (4), který je na volném konci opatřen horním hákem (5) pro zachycení přístroje (2).

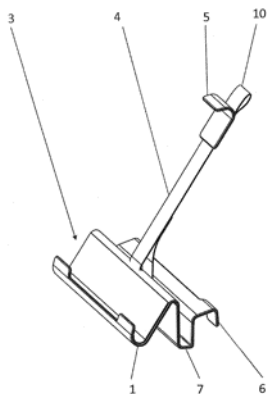

- (51) **C12Q 1/28** (2006.01)
C12Q 1/25 (2006.01)
G01N 33/487 (2006.01)
G01N 21/78 (2006.01)

- (21) **2017-271**
(71) Prevention Medicals s.r.o., Studénka, CZ
(72) Uhlířová Dagmar, Brno, CZ
Dočekalová Michaela, Mutěnice, CZ
Staňková Martina, Kuřim, CZ
Růžička Josef, Prostějov, CZ
Kizek René, Černá Hora, CZ

- (54) **Reakční směs pro kvantitativní stanovení sarkosinu ve vzorku lidské moči, séra nebo plazmy**

- (22) 16.05.2017
(57) Řešení se týká reakční směsi pro snadné, rychlé a finančně nenáročné enzymatické stanovení množství sarkosinu ve vzorku lidské moči, séra nebo plazmy prostřednictvím automatizovaných fotometrických systémů. Reakční směs obsahuje činidlo R1, které tvoří chlorid sodný v koncentraci 100 – 200 mM, chlorid draselný v koncentraci 30 – 80 mM, fosforečnan sodný v koncentraci 10 – 50 mM, močovina v koncentraci 200 – 500 mM, kreatinin v koncentraci 10 – 25 mM, bovinní sérový albumin v koncentraci 600 – 800 µM a sarkosin v koncentraci 10 – 100 µM a reakční činidlo R2, které tvoří peroxidáza o aktivitě 10 – 100 KU/l, sarkosin oxidáza o aktivitě 2 – 10 KU/l, fenol o koncentraci 1 – 5 mM a barviva 4-amino-2,3-dimethyl-1-fenyl-3-pyrazolin-5-on o koncentraci 0,1 – 2,0 mM a sodná sůl 3-(N-ethyl-3-methylanilin)propanesulfonové kyseliny v koncentraci 0,1 – 2,0 mM nebo 3,3'-diaminobenzidín v koncentraci 1 – 10 mM nebo o-nylendiamin v koncentraci 5 – 20 mM. Předmětem vynálezu jsou též příslušné diagnostické soupravy.

- (74) INPROCHES Patentová a známková kancelář, Mgr. Alžběta Jurtíková, patentová zástupkyně, Mezírka 1, Brno, 60200

- (51) **F41A 21/32** (2006.01)
F41A 21/30 (2006.01)
F41A 21/00 (2006.01)

- (21) **2017-269**
(71) Bláha Petr Bc., Zákolany, CZ
(72) Bláha Petr Bc., Zákolany, CZ
Cháb Zdeněk, Hořovice, CZ

- (54) **Způsob uchycení a zajištění uchycení ústových zařízení**

- (22) 15.05.2017
(57) Způsob využívá kuliček (1) jako klíčového uzamykacího a jisticího prvku mechanismu. Tyto kuličky jsou umístěny v těle ústového zařízení kruhového průřezu (2). Průměr kuliček je větší, než je síla stěny ústového zařízení v místě uzamčení. Ústové zařízení je v místě uzamčení opatřeno na svém vnějším povrchu závitěm (3). Na tomto závitě je našroubován kroužek

s vnitřním závitěm odpovídajícího rozměru (4). Čelo kroužku, které je orientováno směrem ke kuličkám, je zešíkmeno tak, aby otáčením kroužku směrem ke kuličkám tato zešíkmená plocha zatlačovala kuličky směrem k ose hlavně (5). Tímto způsobem jsou kuličky zatlačeny a drženy v drážce vytvořené na hlavní nebo na primárním ústovém zařízení (6) (např. ústová brzda) a nebo za vhodně tvarovanou hranu vytvořenou na témže místě.

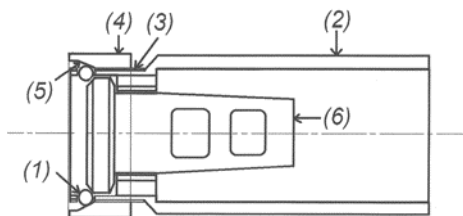

- (51) **G01N 33/487** (2006.01)
G01N 21/78 (2006.01)
C12Q 1/28 (2006.01)
C12Q 1/30 (2006.01)
C12Q 1/25 (2006.01)

- (21) **2017-272**
(71) Prevention Medicals s.r.o., Studénka, CZ
(72) Uhlířová Dagmar, Brno, CZ
Dočekalová Michaela, Mutěnice, CZ
Staňková Martina, Kuřim, CZ
Melichar Lukáš, Kostice, CZ
Růžička Josef, Prostějov, CZ
Kizek René, Černá Hora, CZ

- (54) **Diagnostický proužek pro stanovení množství sarkosinu, kreatininu a peroxidu vodíku v biologickém nebo environmentálním vzorku**

- (22) 16.05.2017
(57) Řešení se týká diagnostického proužku pro enzymatický test na stanovení množství sarkosinu a kreatininu na základě vzniklého peroxidu vodíku v biologickém vzorku nebo v environmentálním vzorku s možností vizuálního elektronického vyhodnocení vyhodnocení intenzity barevného produktu reakce. Na diagnostickém proužku jsou aplikovány zóny ze své matrice, kde první reakční zóna pro stanovení sarkosinu obsahuje sarkosin oxidázu, sodnou sůl 3-(N-ethyl-3-methylanilin)propanesulfonové kyseliny a fenol a druhá reakční zóna obsahuje peroxidázu a 4-amino-2,3-dimethyl-1-fenyl-3-pyrazol-5-on nebo může proužek v reakční zóně obsahovat 3,3-diaminobenzidín, o-fenyldiamin nebo amonnou sůl 2,2'-azino-bis(3-ethylbenzothiazolin-6) sulfonové kyseliny.

- (74) INPROCHES Patentová a známková kancelář, Mgr. Alžběta Jurtíková, patentová zástupkyně, Mezírka 1, Brno, 60200

- (51) **G06F 3/147** (2006.01)
H05K 5/02 (2006.01)
G09G 5/00 (2006.01)

- (21) **2017-281**
(71) MILT s.r.o., Praha 2 Vinohrady, CZ
(72) Brabec Adam Ing., Teplice, Řetenice, CZ
Trávníček Martin Ing., Brno Řečkovice a Mokrá Hora, CZ

- (54) **Interaktivní prosklená stěna**

- (22) 18.05.2017
(57) Interaktivní prosklená stěna je tvořena dvěma svislými rovnoběžně uspořádanými celistvými skleněnými tabulemi (17, 17') z čírého skla vsazenými v kovových U profilech. Ve vnitřním prostoru mezi skleněnými tabulemi (17, 17') je na vnitřní ploše přední pohledové skleněné tabule (17) z čírého skla, před celou čelní plochou v tomto prostoru umístěného monitoru (1), nalepena kapacitní dotyková fólie (2), která je orámována shora a ze stran lakovaným rámečkem. Lakované části (16.1, 16.2) jsou ve vnitřním prostoru mezi skleněnými tabulemi (17, 17') po celé výšce z obou stran ohraničeny svislými vnitřními lakovanými obložkami (19), mezi nimiž uspořádaná kapacitní dotyková fólie (2) je prostřednictvím USB kabelů (8) spojena s přípojným panelem (4) a s počítačem (3), s nímž je pomocí HDMI kabelu (9) spojen monitor (1). Ten je propojen napájecím kabelem (10) s inteligentní zásuvkou (5) a HDMI kabelem (9) s přípojným panelem (4). Dále je monitor (1) ve vnitřním prostoru mezi obložkami (19) propojen CINCH kabelem (11) s audio zesilovačem (6), jenž je spojen

reproduktorovým kabelem (12) se souborem reproduktorů (7) a napájecím kabelem (10) s inteligentní zásuvkou (5), na níž je napojen napájecím kabelem (10) počítače (3), k němuž je USB kabelem (8) připojeno ve vnitřním prostoru uspořádané teplotní čidlo (18).

- (74) Halaxová & Halaxová TETRAPAT, RNDr. Zdeňka Halaxová, Jinonická 804/80, Praha 5 Košíře, 15800

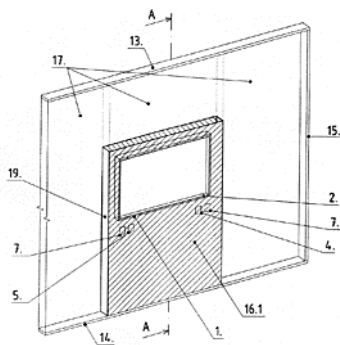

- (51) **G09F 1/12** (2006.01)
A47F 5/00 (2006.01)

(21) **2017-273**

(71) Kadlíček Milan, Bystřice nad Pernštejnem, CZ

(72) Kadlíček Milan, Bystřice nad Pernštejnem, CZ

(54) **Archivační a výstavní panel**

(22) 16.05.2017

(57) Archivační a výstavní panel je určen pro díla na papírovém podkladě. Sestává z dřevěného rámu (1), na kterém je připevněna z přední i zadní strany rámu archivní lepenka (6). Dřevěný rám (1) může být vyztužen vodorovnými příčkami (2) rámu a/nebo svislými příčkami (3) rámu. Archivní lepenka (6) je připevněna na rám (1), případně i na vodorovné příčky (2) a/nebo svislé příčky (3), lepením.

- (74) Ing. Radmila Baumová, nám. Republiky 75/2, Žďár nad Sázavou 1, 59101



- (51) **H02K 3/34** (2006.01)
H02K 3/32 (2006.01)
H02K 1/18 (2006.01)

(21) **2018-496**

(71) Mitsubishi Electric Corporation, Tokyo 100-8310, JP

(72) Fujisue Yoshikazu, Tokyo 100-8310, JP

Morishima Kazuhito, Tokyo 100-8310, JP

(54) **Elektrický motor, kompresor a zařízení s chladicím cyklem**

(22) 12.04.2016

(57) Elektrický motor (30) zahrnuje rotor (31) otočně poháněný okolo otáčivého hřídele (21) a stator (41) opatřený v prstencovém tvaru okolo vnějšího obvodu rotoru (31). Stator (41) zahrnuje statorové jádro (42), množinu čelních izolačních dílů (45a, 45b) cívky a množinu stěnových izolačních dílů (45c). Statorové jádro (42) zahrnuje zadní jhovou část (43) a množinu zubů (44). Přičemž každý ze zubů (44) zahrnuje základnovou část (44a), okolo které je navinuté statorové vinutí (46); a vrcholovou čelní část (44b) opatřenou na čelní ploše, směřující k rotoru (31), základnové části (44a) a mající v obvodovém směru rozměr širší, než je rozměr základnové části (44a) v obvodovém směru. Čelní izolační díl (45a, 45b) cívky zahrnuje ke jhu směřující část (451p), k základnové části směřující část (451q), k vrcholu čela směřující část (451r), přídržný díl (453) na straně zubu opatřený na čelních částech v radiálním směru k vrcholu čela směřující části (451r) mezi vnějšími stranami obvodových dílů a alespoň jeden přídržný díl (454) na straně jha opatřený ve spojovací oblasti ke jhu směřující části (451p) a k základnové části směřující části (451q) mezi vnějšími stranami obvodových dílů. Stěnový izolační díl (45c) je přídržován přídržným dílem (453) na straně zubu a přídržným dílem (454) na straně jha.

- (74) Rott, Růžička & Guttman Patentové, známkové a advokátní kanceláře, Ing. Jiří Andera, patentový zástupce, Vinohradská 37/938, Praha 2, 12000

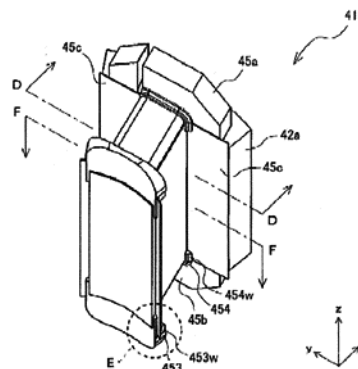

Zveřejněné přihlášky vynálezů - přehled podle třídících znaků

(51)		(21)		(51)		(21)
A 47 F 5/00	(2006.01)	2017-273		F 41 A 21/00	(2006.01)	2017-269
A 61 B 5/053	(2006.01)	2017-826		F 41 A 21/30	(2006.01)	2017-269
A 63 B 23/04	(2006.01)	2017-737		G 01 N 21/78	(2006.01)	2017-271
B 60 R 7/04	(2006.01)	2017-278		G 01 N 21/78	(2006.01)	2017-272
B 60 R 7/06	(2006.01)	2017-278		G 01 N 33/487	(2006.01)	2017-271
C 12 Q 1/25	(2006.01)	2017-271		G 09 G 5/00	(2006.01)	2017-281
C 12 Q 1/25	(2006.01)	2017-272		H 02 K 1/18	(2006.01)	2018-496
C 12 Q 1/28	(2006.01)	2017-272		H 02 K 3/32	(2006.01)	2018-496
C 12 Q 1/30	(2006.01)	2017-272		H 05 K 5/02	(2006.01)	2017-281

Seznam přihlašovatelů zveřejněných přihlášek vynálezů

(71)	(21)	(51)		(71)	(21)	(51)	
COMTES FHT a.s., Dobřany, CZ	2017-737	A 61 H 1/02	(2006.01)	Prevention Medicals s.r.o., Studénka, CZ	2017-272	G 01 N 33/487	(2006.01)
MILT s.r.o., Praha 2 Vinohrady, CZ	2017-281	G 06 F 3/147	(2006.01)	Slamka Consulting, s.r.o., Ostrava, Moravská Ostrava, CZ	2017-826	A 61 B 5/16	(2006.01)
Mitsubishi Electric Corporation, Tokyo 100-8310, JP	2018-496	H 02 K 3/34	(2006.01)	ŠKODA AUTO a.s., Mladá Boleslav II, CZ	2017-278	B 60 R 11/02	(2006.01)
Prevention Medicals s.r.o., Studénka, CZ	2017-271	C 12 Q 1/28	(2006.01)	Bláha Petr Bc., Zákolany, CZ	2017-269	F 41 A 21/32	(2006.01)
				Kadlíček Milan, Bystřice nad Pernštejnem, CZ	2017-273	G 09 F 1/12	(2006.01)

FG4A

Udělené patenty - přehled podle čísel patentů

V období uzávěrky tohoto čísla Věstníku udělil Úřad průmyslového vlastnictví tyto patenty.

(11)	(51)		(11)	(51)		(11)	(51)	
307549	G 08 G 1/015	(2006.01)	307552	A 43 B 13/38	(2006.01)	307555	C 12 Q 1/28	(2006.01)
307550	C 03 C 17/10	(2006.01)	307553	A 61 H 1/02	(2006.01)			
307551	C 03 B 23/04	(2006.01)	307554	A 61 B 5/16	(2006.01)			

FG4A

Udělené patenty - přehled podle MPT

(51)	A43B 13/38	(2006.01)	(54)	Způsob fixování polohy skleněné trubkové nebo skleněné tyčové spirály ve skleněné trubici, sestava skleněných trubíc a použití této sestavy	
	A43B 17/00	(2006.01)	(32)	25.06.2008	
(11)	307552		(31)	102008029759	
(40)	09.03.2011		(33)	DE	
(21)	2009-580		(22)	24.06.2009	
(73)	Boty J HANÁK R, s.r.o., Snovídky, CZ		(74)	KOREJZOVA LEGAL v.o.s., JUDr. Petra Sauvage de Brantes, advokátka, Korunní 810/104, Praha 10, Vinohrady, 10100	
(72)	Hanák Josef, Nemoctice, CZ				
(54)	Stélka obuvi				
(22)	31.08.2009				
(74)	Ing. Dobroslav Musil, patentová kancelář, Zábrdovická 11, Brno, 61500				
<hr/>					
(51)	A61B 5/16	(2006.01)	(51)	C03C 17/10	(2006.01)
	A61B 5/053	(2006.01)	(11)	307550	
(11)	307554		(40)	05.11.2008	
(40)	28.11.2018		(21)	2007-296	
(21)	2017-826		(73)	Drašner Ivo Ing., Hradec Králové, CZ	
(73)	Slamka Consulting, s.r.o., Ostrava, Moravská Ostrava, CZ		(72)	Drašner Ivo Ing., Hradec Králové, CZ	
(72)	Malčík Martin doc. RNDr., Ph.D., Ostrava, Svinov, CZ		(54)	Způsob výroby kovové vrstvy s ochrannou a adhezí vrstvou	
(54)	Zařízení pro měření a diagnostiku galvanické reakce pokožky při práci s počítačem a způsob měření a provádění diagnostiky tímto zařízením		(22)	23.04.2007	
(22)	21.12.2017				
(74)	Ing. Petr Soukup, patentový zástupce, tř. Svobody 43/39, Olomouc, 77900				
<hr/>					
(51)	A61H 1/02	(2006.01)	(51)	C12Q 1/28	(2006.01)
	A63B 23/04	(2006.01)		C12Q 1/25	(2006.01)
(11)	307553			G01N 33/487	(2006.01)
(40)	28.11.2018			G01N 21/78	(2006.01)
(21)	2017-737		(11)	307555	
(73)	COMTES FHT a.s., Dobřany, CZ		(40)	28.11.2018	
	Studio Silfor s.r.o., Praha 10, CZ		(21)	2017-271	
	Vision Consulting Automotive s.r.o., Praha 2, CZ		(73)	Prevention Medicals s.r.o., Studénka, CZ	
(72)	Nový Zbyšek Dr. Ing., Letiny, CZ		(72)	Uhlířová Dagmar, Brno, CZ	
	Kovář Josef, Praha 10, CZ			Dočekalová Michaela, Mutěnice, CZ	
	Urbánek Miroslav Ing., Týmákov, CZ			Staňková Martina, Kuřim, CZ	
	Kovář Petr, Praha 4, CZ			Růžička Josef, Prostějov, CZ	
	Pavlat Petr Ing., CSc., Praha 5, CZ			Kizek René, Černá Hora, CZ	
(54)	Fyzioterapeutický trenážer		(54)	Reakční směs pro kvantitativní stanovení sarkosinu ve vzorku lidské moči, séra nebo plazmy	
(22)	16.11.2017		(22)	16.05.2017	
(74)	Ing. Karel Novotný, Žufanova 1099/2, Praha 6, 16300		(74)	INPROCHES Patentová a známková kancelář, Mgr. Alžběta Jurtíková, patentová zástupkyně, Mezírka 1, Brno, 60200	
<hr/>					
(51)	C03B 23/04	(2006.01)	(51)	G08G 1/015	(2006.01)
	C03B 23/049	(2006.01)		G08G 1/04	(2006.01)
	C03B 23/207	(2006.01)		G08G 1/052	(2006.01)
(11)	307551		(11)	307549	
(40)	03.11.2010		(40)	12.12.2007	
(21)	2009-400		(21)	2006-362	
(73)	SCHOTT AG, Mainz 55122, DE		(73)	EKOLA group, spol. s r. o., Praha 10, CZ	
(72)	Riedl Markus, Mitterteich 95666, DE		(72)	Ládyš Libor Ing., Praha 3, CZ	
	Bartsch Reiner, Tirschenreuth 95643, DE		(54)	Způsob měření parametrů dopravního proudu v daném profilu komunikace	
	Völkl Franz, Friedenfels 95688, DE		(22)	02.06.2006	
	Jäger Franz, Tirschenreuth 95643, DE		(74)	Loskotová & partneři Patentová a známková kancelář, Ing. Jarmila Loskotová, K Závětínám 727, Praha 5, 15500	
	Schneider Karola, Mähring 96695, DE				

Seznam majitelů udělených patentů

(73) Boty J HANÁK R, s.r.o., Snovídky, CZ	(11) 307552	(51) A 43 B 13/38	(2006.01)	(73) Slamka Consulting, s.r.o., Ostrava, Moravská Ostrava, CZ	(11) 307554	(51) A 61 B 5/16	(2006.01)
COMTES FHT a.s., Dobřany, CZ	307553	A 61 H 1/02	(2006.01)	Studio Silfor s.r.o., Praha 10, CZ	307553	A 61 H 1/02	(2006.01)
EKOLA group, spol. s r. o., Praha 10, CZ	307549	G 08 G 1/015	(2006.01)	Vision Consulting Automotive s.r.o., Praha 2, CZ	307553	A 61 H 1/02	(2006.01)
Prevention Medicals s.r.o., Studénka, CZ	307555	C 12 Q 1/28	(2006.01)	Drašner Ivo Ing., Hradec Králové, CZ	307550	C 03 C 17/10	(2006.01)
SCHOTT AG, Mainz 55122, DE	307551	C 03 B 23/04	(2006.01)				

Udělené evropské patenty

Evropský patentový úřad udělil následující evropské patenty s účinky pro Českou republiku. Tyto patenty mohou být zrušeny nebo zachovány v pozměněném znění Evropským patentovým úřadem v řízení o odporu. K tomu, aby nabyl evropský patent účinnosti na území České republiky, je třeba, aby byl Úřadu předložen ve stanovené lhůtě překlad patentového spisu do českého jazyka (§ 35c odst. 2 až 4 zákona č. 527/1990 Sb., v platném znění).

(97) EP 1355270 (47) 14.11.2018	(97) EP 1929615 (47) 14.11.2018	(97) EP 2107325 (47) 14.11.2018	(97) EP 2191655 (47) 14.11.2018
(97) EP 1369826 (47) 14.11.2018	(97) EP 1931405 (47) 14.11.2018	(97) EP 2108512 (47) 14.11.2018	(97) EP 2193016 (47) 14.11.2018
(97) EP 1376467 (47) 14.11.2018	(97) EP 1932514 (47) 14.11.2018	(97) EP 2110015 (47) 14.11.2018	(97) EP 2194274 (47) 14.11.2018
(97) EP 1426811 (47) 14.11.2018	(97) EP 1934242 (47) 14.11.2018	(97) EP 2110540 (47) 14.11.2018	(97) EP 2195424 (47) 14.11.2018
(97) EP 1432834 (47) 14.11.2018	(97) EP 1937132 (47) 14.11.2018	(97) EP 2111162 (47) 14.11.2018	(97) EP 2195581 (47) 14.11.2018
(97) EP 1439010 (47) 14.11.2018	(97) EP 1944875 (47) 14.11.2018	(97) EP 2113837 (47) 14.11.2018	(97) EP 2195590 (47) 14.11.2018
(97) EP 1457028 (47) 14.11.2018	(97) EP 1945741 (47) 14.11.2018	(97) EP 2116801 (47) 14.11.2018	(97) EP 2196003 (47) 14.11.2018
(97) EP 1544749 (47) 14.11.2018	(97) EP 1951289 (47) 14.11.2018	(97) EP 2117134 (47) 14.11.2018	(97) EP 2198164 (47) 14.11.2018
(97) EP 1549858 (47) 14.11.2018	(97) EP 1955200 (47) 14.11.2018	(97) EP 2117334 (47) 14.11.2018	(97) EP 2198368 (47) 14.11.2018
(97) EP 1571375 (47) 14.11.2018	(97) EP 1959043 (47) 14.11.2018	(97) EP 2117463 (47) 14.11.2018	(97) EP 2198586 (47) 14.11.2018
(97) EP 1576564 (47) 14.11.2018	(97) EP 1959835 (47) 14.11.2018	(97) EP 2117846 (47) 14.11.2018	(97) EP 2198714 (47) 14.11.2018
(97) EP 1581288 (47) 14.11.2018	(97) EP 1962794 (47) 14.11.2018	(97) EP 2119977 (47) 14.11.2018	(97) EP 2199691 (47) 14.11.2018
(97) EP 1589865 (47) 14.11.2018	(97) EP 1963962 (47) 14.11.2018	(97) EP 2122256 (47) 14.11.2018	(97) EP 2201072 (47) 14.11.2018
(97) EP 1595860 (47) 14.11.2018	(97) EP 1967044 (47) 14.11.2018	(97) EP 2122427 (47) 14.11.2018	(97) EP 2202574 (47) 14.11.2018
(97) EP 1620685 (47) 14.11.2018	(97) EP 1969622 (47) 14.11.2018	(97) EP 2122482 (47) 14.11.2018	(97) EP 2203021 (47) 14.11.2018
(97) EP 1623195 (47) 14.11.2018	(97) EP 1971372 (47) 14.11.2018	(97) EP 2124812 (47) 14.11.2018	(97) EP 2203937 (47) 14.11.2018
(97) EP 1639492 (47) 14.11.2018	(97) EP 1971926 (47) 14.11.2018	(97) EP 2125194 (47) 14.11.2018	(97) EP 2204378 (47) 14.11.2018
(97) EP 1644167 (47) 14.11.2018	(97) EP 1977031 (47) 14.11.2018	(97) EP 2125642 (47) 14.11.2018	(97) EP 2204664 (47) 14.11.2018
(97) EP 1644290 (47) 14.11.2018	(97) EP 1984843 (47) 14.11.2018	(97) EP 2130106 (47) 14.11.2018	(97) EP 2207760 (47) 14.11.2018
(97) EP 1660406 (47) 14.11.2018	(97) EP 1994671 (47) 14.11.2018	(97) EP 2130272 (47) 14.11.2018	(97) EP 2208010 (47) 14.11.2018
(97) EP 1663427 (47) 14.11.2018	(97) EP 2001475 (47) 14.11.2018	(97) EP 2133436 (47) 14.11.2018	(97) EP 2208044 (47) 14.11.2018
(97) EP 1665766 (47) 14.11.2018	(97) EP 2001540 (47) 14.11.2018	(97) EP 2133659 (47) 14.11.2018	(97) EP 2209947 (47) 14.11.2018
(97) EP 1667954 (47) 14.11.2018	(97) EP 2002193 (47) 14.11.2018	(97) EP 2134080 (47) 14.11.2018	(97) EP 2210982 (47) 14.11.2018
(97) EP 1673121 (47) 14.11.2018	(97) EP 2004108 (47) 14.11.2018	(97) EP 2134790 (47) 14.11.2018	(97) EP 2211261 (47) 14.11.2018
(97) EP 1695045 (47) 14.11.2018	(97) EP 2004334 (47) 14.11.2018	(97) EP 2135365 (47) 14.11.2018	(97) EP 2215753 (47) 14.11.2018
(97) EP 1702268 (47) 14.11.2018	(97) EP 2006677 (47) 14.11.2018	(97) EP 2136158 (47) 14.11.2018	(97) EP 2216683 (47) 14.11.2018
(97) EP 1713226 (47) 14.11.2018	(97) EP 2007480 (47) 14.11.2018	(97) EP 2138599 (47) 14.11.2018	(97) EP 2216754 (47) 14.11.2018
(97) EP 1714123 (47) 14.11.2018	(97) EP 2009371 (47) 14.11.2018	(97) EP 2139384 (47) 14.11.2018	(97) EP 2220891 (47) 14.11.2018
(97) EP 1718564 (47) 14.11.2018	(97) EP 2010034 (47) 14.11.2018	(97) EP 2139546 (47) 14.11.2018	(97) EP 2220922 (47) 14.11.2018
(97) EP 1720663 (47) 14.11.2018	(97) EP 2011052 (47) 14.11.2018	(97) EP 2140567 (47) 14.11.2018	(97) EP 2221684 (47) 14.11.2018
(97) EP 1723725 (47) 14.11.2018	(97) EP 2011347 (47) 14.11.2018	(97) EP 2141007 (47) 14.11.2018	(97) EP 2222270 (47) 14.11.2018
(97) EP 1744990 (47) 14.11.2018	(97) EP 2012400 (47) 14.11.2018	(97) EP 2141599 (47) 14.11.2018	(97) EP 2222779 (47) 14.11.2018
(97) EP 1754004 (47) 14.11.2018	(97) EP 2013011 (47) 14.11.2018	(97) EP 2143099 (47) 14.11.2018	(97) EP 2224097 (47) 14.11.2018
(97) EP 1757930 (47) 14.11.2018	(97) EP 2017514 (47) 14.11.2018	(97) EP 2145429 (47) 14.11.2018	(97) EP 2224375 (47) 14.11.2018
(97) EP 1766706 (47) 14.11.2018	(97) EP 2021605 (47) 14.11.2018	(97) EP 2150733 (47) 14.11.2018	(97) EP 2224427 (47) 14.11.2018
(97) EP 1767424 (47) 14.11.2018	(97) EP 2026778 (47) 14.11.2018	(97) EP 2152839 (47) 14.11.2018	(97) EP 2225905 (47) 14.11.2018
(97) EP 1771220 (47) 14.11.2018	(97) EP 2027077 (47) 14.11.2018	(97) EP 2154042 (47) 14.11.2018	(97) EP 2226734 (47) 14.11.2018
(97) EP 1776574 (47) 14.11.2018	(97) EP 2030054 (47) 14.11.2018	(97) EP 2156073 (47) 14.11.2018	(97) EP 2227225 (47) 14.11.2018
(97) EP 1779599 (47) 14.11.2018	(97) EP 2033029 (47) 14.11.2018	(97) EP 2156402 (47) 14.11.2018	(97) EP 2229102 (47) 14.11.2018
(97) EP 1784756 (47) 14.11.2018	(97) EP 2033111 (47) 14.11.2018	(97) EP 2156436 (47) 14.11.2018	(97) EP 2232835 (47) 14.11.2018
(97) EP 1786273 (47) 14.11.2018	(97) EP 2033137 (47) 14.11.2018	(97) EP 2160438 (47) 14.11.2018	(97) EP 2234585 (47) 14.11.2018
(97) EP 1793754 (47) 14.11.2018	(97) EP 2037042 (47) 14.11.2018	(97) EP 2160548 (47) 14.11.2018	(97) EP 2235902 (47) 14.11.2018
(97) EP 1793855 (47) 14.11.2018	(97) EP 2037097 (47) 14.11.2018	(97) EP 2161664 (47) 14.11.2018	(97) EP 2237656 (47) 14.11.2018
(97) EP 1799293 (47) 14.11.2018	(97) EP 2041552 (47) 14.11.2018	(97) EP 2162865 (47) 14.11.2018	(97) EP 2238088 (47) 14.11.2018
(97) EP 1800277 (47) 14.11.2018	(97) EP 2051808 (47) 14.11.2018	(97) EP 2163076 (47) 14.11.2018	(97) EP 2238696 (47) 14.11.2018
(97) EP 1809356 (47) 14.11.2018	(97) EP 2055482 (47) 14.11.2018	(97) EP 2163719 (47) 14.11.2018	(97) EP 2239018 (47) 14.11.2018
(97) EP 1812871 (47) 14.11.2018	(97) EP 2056903 (47) 14.11.2018	(97) EP 2166673 (47) 14.11.2018	(97) EP 2239422 (47) 14.11.2018
(97) EP 1813409 (47) 14.11.2018	(97) EP 2059429 (47) 14.11.2018	(97) EP 2167238 (47) 14.11.2018	(97) EP 2240903 (47) 14.11.2018
(97) EP 1839297 (47) 14.11.2018	(97) EP 2062175 (47) 14.11.2018	(97) EP 2168279 (47) 14.11.2018	(97) EP 2241404 (47) 14.11.2018
(97) EP 1854239 (47) 14.11.2018	(97) EP 2062371 (47) 14.11.2018	(97) EP 2168385 (47) 14.11.2018	(97) EP 2241552 (47) 14.11.2018
(97) EP 1858136 (47) 14.11.2018	(97) EP 2070024 (47) 14.11.2018	(97) EP 2168913 (47) 14.11.2018	(97) EP 2242949 (47) 14.11.2018
(97) EP 1858962 (47) 14.11.2018	(97) EP 2070206 (47) 14.11.2018	(97) EP 2169036 (47) 14.11.2018	(97) EP 2243338 (47) 14.11.2018
(97) EP 1866451 (47) 14.11.2018	(97) EP 2072953 (47) 14.11.2018	(97) EP 2172347 (47) 14.11.2018	(97) EP 2245535 (47) 14.11.2018
(97) EP 1869635 (47) 14.11.2018	(97) EP 2074241 (47) 14.11.2018	(97) EP 2173804 (47) 14.11.2018	(97) EP 2247064 (47) 14.11.2018
(97) EP 1875775 (47) 14.11.2018	(97) EP 2074720 (47) 14.11.2018	(97) EP 2174165 (47) 14.11.2018	(97) EP 2250562 (47) 14.11.2018
(97) EP 1876232 (47) 14.11.2018	(97) EP 2075720 (47) 14.11.2018	(97) EP 2174616 (47) 14.11.2018	(97) EP 2250777 (47) 14.11.2018
(97) EP 1885184 (47) 14.11.2018	(97) EP 2076735 (47) 14.11.2018	(97) EP 2174901 (47) 14.11.2018	(97) EP 2251146 (47) 14.11.2018
(97) EP 1886210 (47) 14.11.2018	(97) EP 2077457 (47) 14.11.2018	(97) EP 2176609 (47) 14.11.2018	(97) EP 2251258 (47) 14.11.2018
(97) EP 1893337 (47) 14.11.2018	(97) EP 2081523 (47) 14.11.2018	(97) EP 2176992 (47) 14.11.2018	(97) EP 2255369 (47) 14.11.2018
(97) EP 1893393 (47) 14.11.2018	(97) EP 2081528 (47) 14.11.2018	(97) EP 2179008 (47) 14.11.2018	(97) EP 2256163 (47) 14.11.2018
(97) EP 1900052 (47) 14.11.2018	(97) EP 2082220 (47) 14.11.2018	(97) EP 2181576 (47) 14.11.2018	(97) EP 2257705 (47) 14.11.2018
(97) EP 1901093 (47) 14.11.2018	(97) EP 2087301 (47) 14.11.2018	(97) EP 2183631 (47) 14.11.2018	(97) EP 2258070 (47) 14.11.2018
(97) EP 1904659 (47) 14.11.2018	(97) EP 2087576 (47) 14.11.2018	(97) EP 2184596 (47) 14.11.2018	(97) EP 2259326 (47) 14.11.2018
(97) EP 1905908 (47) 14.11.2018	(97) EP 2091338 (47) 14.11.2018	(97) EP 2185246 (47) 14.11.2018	(97) EP 2259636 (47) 14.11.2018
(97) EP 1925113 (47) 14.11.2018	(97) EP 2096367 (47) 14.11.2018	(97) EP 2185670 (47) 14.11.2018	(97) EP 2263445 (47) 14.11.2018
(97) EP 1926693 (47) 14.11.2018	(97) EP 2099926 (47) 14.11.2018	(97) EP 2188660 (47) 14.11.2018	(97) EP 2265421 (47) 14.11.2018
(97) EP 1926946 (47) 14.11.2018	(97) EP 2104515 (47) 14.11.2018	(97) EP 2191318 (47) 14.11.2018	(97) EP 2265867 (47) 14.11.2018
(97) EP 1929190 (47) 14.11.2018	(97) EP 2106618 (47) 14.11.2018	(97) EP 2191342 (47) 14.11.2018	(97) EP 2266022 (47) 14.11.2018

Zveřejněné překlady evropských patentových spisů

U následujících udělených evropských patentů s účinky pro Českou republiku byl majitelem předložen překlad patentového spisu do českého jazyka (§ 35c odst. 2 až 4 zákona č. 527/1990 Sb., v platném znění). Údaje jsou řazeny vzestupně podle čísel evropských patentů.

(97) EP 1627360		G11B 27/034	(2006.01)
(47) 03.10.2018		G11B 27/10	(2006.01)
(97) 02.12.2004		G11B 27/11	(2006.01)
(51) G06T 5/00	(2006.01)	G11B 27/32	(2006.01)
G06T 5/10	(2006.01)	G11B 27/34	(2006.01)
H04N 19/61	(2014.01)	H04N 9/87	(2006.01)
H04N 19/85	(2014.01)	H04N 5/85	(2006.01)
G06T 9/00	(2006.01)	(96) 10.05.2005	
H04N 5/262	(2006.01)	(96) 05739122.9	
(96) 30.03.2004		(73) Panasonic Intellectual Property Management Co., Ltd., Osaka-shi, Osaka 540-6207, JP	
(96) 04785461.7		(72) TANAKA, Keiichi, Osaka 540-6319, JP	
(73) Dolby International AB, 1101 CN Amsterdam Zuidoost, NL		OASHI, Masahiro, Osaka 540-6319, JP	
(72) GOMILA, Cristina, Princeton, NJ 08540, US		KANAMARU, Tomokazu, Osaka 540-6319, JP	
(73) KOBILANSKY, Alexander, Ossining, NY 10562, US		(54) Reprodukční zařízení, program a způsob reprodukce	
(54) Způsob a zařízení pro reprezentování granularity obrazu jedním nebo více parametry		(32) 2004141560	
(32) 470712 P		(31) 11.05.2004	
(31) 15.05.2003		(33) JP	
(33) US		(86) PCT/JP2005/008488	
(86) PCT/US2004/009491		(87) WO 2005/109434	
(87) WO 2004/104931		(74) KOREJZOVA LEGAL v.o.s., JUDr. Petra Sauvage de Brantes, Korunní 810/104, Praha 10, Vinohrady, 10100	
(74) Traplová Hakr Kubát, advokátní a patentová kancelář, ing. Eduard Hakr patentový zástupce, Přístavní 24, Praha 7, 17000			
<hr/>			
(97) EP 1670431		(97) EP 1889199	
(47) 11.07.2018		(47) 19.09.2018	
(97) 23.09.2004		(97) 14.12.2006	
(51) A61K 8/41	(2006.01)	(51) G06F 19/00	(2018.01)
A61Q 3/02	(2006.01)	(96) 08.06.2006	
A61K 8/37	(2006.01)	(96) 06754202.7	
C08F 290/06	(2006.01)	(73) F. Hoffmann-La Roche AG, 4070 Basel, CH	
C08L 71/02	(2006.01)	(72) ZIVITZ, Maury, Indianapolis, IN 46250, US	
C09D 133/10	(2006.01)	JOVANOVIC, Lois, Santa Barbara, CA 93109, US	
(96) 04.03.2004		(54) Zařízení k dávkování léků, konkrétně k dávkování inzulinu	
(96) 04717489.1		(32) 689166 P, 689751 P, 689703 P, 689702 P, 689303 P	
(73) Creative Nail Design, Inc., San Diego, 92121, CA, US		(31) 09.06.2005, 09.06.2005, 09.06.2005, 09.06.2005, 09.06.2005	
(72) SCHOON, Douglas, D., Dana Point, CA, US		(33) US, US, US, US, US	
DUFF, James, Escondido, CA, US		(86) PCT/EP2006/005449	
VU, Thong, Vista, CA, US		(87) WO 2006/131345	
HONG, Andry, Monterey Park, CA, US		(74) KOREJZOVA LEGAL v.o.s., JUDr. Petra Sauvage de Brantes, Korunní 810/104, Praha 10, Vinohrady, 10100	
MOORE, Daniel, Escondido, CA, US			
(54) Kovalentně vázaný primer na nehty		(97) EP 1951618	
(32) 383826		(47) 27.06.2018	
(31) 07.03.2003		(97) 26.04.2007	
(33) US		(51) C01B 7/19	(2006.01)
(86) PCT/US2004/006874		(96) 29.09.2006	
(87) WO 2004/080231		(96) 06815770.0	
(74) Čermák a spol., JUDr. Věra Čermáková, advokát, Elišky Peškové 735/15, Praha 5, Smíchov, 15000		(73) Synpet Teknoloji Gelistirme A.S., Istanbul, TR	
<hr/>			
(97) EP 1684835		(72) ADAMS, Terry N., Tacoma, WA 98422, US	
(47) 01.08.2018		APPEL, Brian, S., West Hempstead, NY 11552, US	
(97) 09.06.2005		EINFELDT, Craig, Timothy, Collegeville, PA 19426, US	
(51) A61M 15/00	(2006.01)	FREISS, James, H., Stony Brook, NY 11790, US	
(96) 19.11.2004		(54) Způsob přeměny zbytků z drtičů na užitečné produkty	
(96) 04798607.0		(32) 727491 P, 778034 P, 812275 P, 840207 P	
(73) Clinical Designs Limited, Cambridge CB4 0AB, GB		(31) 17.10.2005, 28.02.2006, 09.06.2006, 25.08.2006	
(72) BACON, Raymond John, Hampshire GU32 2 DB, GB		(33) US, US, US, US	
(54) Dávkovač a zásobník		(86) PCT/US2006/038024	
(32) 0327112		(87) WO 2007/047063	
(31) 21.11.2003		(74) ZIVKO MIJATOVIC & PARTNERS s.r.o., Jugoslávských partyzánů 639/26, Praha 6, 16000	
(33) GB			
(86) PCT/GB2004/004895		(97) EP 2021295	
(87) WO 2005/051467		(47) 22.08.2018	
(74) ZIVKO MIJATOVIC & PARTNERS s.r.o., Jugoslávských partyzánů 639/26, Praha 6, 16000		(97) 06.12.2007	
<hr/>			
(97) EP 1758119		(51) C03B 29/08	(2006.01)
(47) 15.08.2018		C03B 35/20	(2006.01)
(97) 17.11.2005		C03B 23/025	(2006.01)
(51) G11B 20/10	(2006.01)	(96) 21.05.2007	
		(96) 07766080.1	
		(73) Saint-Gobain Glass France, 92400 Courbevoie, FR	
		(72) BALDUIN, Michael, 52477 Alsdorf, DE	

- DUNKMANN, Benno, 4000 Liege, BE
LABROT, Michael, 52072 Aachen, DE
OLLFISCH, Karl-Josef, 52159 Roetgen, DE
- (54) **Ohřívání předmětů v pecní lince**
(32) 102006024484
(31) 26.05.2006
(33) DE
(86) PCT/FR2007/051306
(87) WO 2007/138214
(74) FISCHER & PARTNER IP s.r.o., Na hrobcí 294/5, Praha 2, Nové Město, 12800
-
- (97) **EP 2032305**
(47) 12.09.2018
(97) 13.12.2007
(51) **B23P 19/00** (2006.01)
(96) 01.06.2007
(96) 07795629.0
(73) Flexible Steel Lacing Company, Downers Grove, IL 60515, US
(72) DANIELS, William James, Orland Park, IL 60462, US
DUBIEL, Patrick John, Belmont, OH 43718, US
ULLOM, David Alan, Wheeling, WV 26003, US
WAWCZAK, William R., Glen Ellyn, IL 60137, US
- (54) **Systém pro upevňování pásu**
(32) 810297 P
(31) 02.06.2006
(33) US
(86) PCT/US2007/012986
(87) WO 2007/143120
(74) KANIA SEDLÁK SMOLA patentová kancelář, Veronika Zemanová, Mendlovo náměstí 907/1a, Brno, Staré Brno, 60300
-
- (97) **EP 2040902**
(47) 22.08.2018
(97) 10.01.2008
(51) **B29C 45/76** (2006.01)
B29C 47/92 (2006.01)
G05B 19/406 (2006.01)
B29C 47/08 (2006.01)
(96) 26.06.2007
(96) 07765643.7
(73) KraussMaffei Technologies GmbH, 80997 München, DE
(72) BETSCHE, Markus, 83026 Rosenheim, DE
GRIMM, Günther, 86567 Hilgertshausen, DE
WYRWOLL, Arno, 80999 München, DE
- (54) **Ústrojí a způsob pro uživatelsky specifické sledování a regulaci výroby**
(32) 102006031268
(31) 06.07.2006
(33) DE
(86) PCT/EP2007/056382
(87) WO 2008/003618
(74) Rott, Růžička & Guttmann Patentové, známkové a advokátní kanceláře, Ing. Jiří Andera, patentový zástupce, Vinohradská 37/938, Praha 2, 12000
-
- (97) **EP 2111094**
(47) 29.08.2018
(97) 14.08.2008
(51) **A01B 69/00** (2006.01)
A01B 79/00 (2006.01)
(96) 05.10.2007
(96) 07839276.8
(73) TSD Integrated Controls, LLC, Livermore, CA 94551, US
(72) DI FEDERICO, Ivan, 44011 Argenta, IT
GOMES, Michael John, Rancho Murieta, CA 95683, US
- (54) **Zařízení a způsob pro aplikaci materiálů na plodiny**
(32) 900410 P, 787526
(31) 09.02.2007, 17.04.2007
(33) US, US
(86) PCT/US2007/021372
(87) WO 2008/097283
(74) PATENTSERVIS Praha a.s., Na Podkovce 281/10, Praha 4, Podolí, 14700
-
- (97) **EP 2120976**
(47) 15.08.2018
(97) 04.09.2008
- (51) **A61K 35/34** (2015.01)
A61P 43/00 (2006.01)
(96) 28.02.2008
(96) 08737391.6
(73) Innovacell Biotechnologie AG, 6020 Innsbruck, AT
(72) MARKSTEINER, Rainer, A-6130 Schwaz, AT
- (54) **Způsoby léčby anální inkontinence za použití myoblastů**
(32) 892095 P, 38410
(31) 28.02.2007, 27.02.2008
(33) US, US
(86) PCT/IB2008/000829
(87) WO 2008/104883
(74) Všetečka Zelený Švorčík Kalenský a partneři, advokátní a patentová kancelář, JUDr. Michal Havlík, Hálkova 1406/2, Praha 2, Nové Město, 12000
-
- (97) **EP 2169147**
(47) 05.09.2018
(97) 31.03.2010
(51) **E04H 15/06** (2006.01)
B60P 3/34 (2006.01)
(96) 24.09.2008
(96) 08016757.0
(73) Holtkamp, Egbert Berend, 9561 JK Ter Apel, NL
(72) Holtkamp, Egbert Berend, 9561 JK Ter Apel, NL
- (54) **Stanová konstrukce**
(74) Všetečka Zelený Švorčík Kalenský a partneři, advokátní a patentová kancelář, JUDr. Michal Havlík, Hálkova 1406/2, Praha 2, Nové Město, 12000
-
- (97) **EP 2264050**
(47) 08.08.2018
(97) 22.12.2010
(51) **C07K 14/01** (2006.01)
A61K 39/12 (2006.01)
C12N 15/34 (2006.01)
(96) 11.12.2002
(96) 10184702.8
(73) Virginia Tech Intellectual Properties, Inc., Blacksburg, VA 24060, US
Iowa State University Research Foundation, Inc., Ames, IA 50010, US
(72) Meng, Xiang-Jin, Blacksburg, VA 24060, US
Fenaux, Martijn, San Mateo, CA 94402, US
Halbur, Patrick G., Ames, IA 50010, US
- (54) **Chimérický infekční dna klony prasečího circoviru a jejich použití**
(32) 340775 P, 424840 P, 314512
(31) 12.12.2001, 08.11.2002, 09.12.2002
(33) US, US, US
(74) Všetečka Zelený Švorčík Kalenský a partneři, advokátní a patentová kancelář, JUDr. Otakar Švorčík, Hálkova 1406/2, Praha 2, Nové Město, 12000
-
- (97) **EP 2268589**
(47) 13.06.2018
(97) 12.11.2009
(51) **C03C 25/34** (2006.01)
C03C 25/26 (2018.01)
C08K 5/17 (2006.01)
C09J 161/06 (2006.01)
C09J 161/14 (2006.01)
C09J 161/34 (2006.01)
(96) 10.04.2009
(96) 09742303.2
(73) Saint-Gobain Isover, 92400 Courbevoie, FR
(72) PONS Y MOLL, Olivier, 60600 Agnetz, FR
JAFFRENNOU, Boris, 75019 Paris, FR
DOUCE, Jérôme, 75010 Paris, FR
- (54) **Složení křihu pro minerální vlákna a vyplývající výrobky**
(32) 0802015
(31) 11.04.2008
(33) FR
(86) PCT/FR2009/050653
(87) WO 2009/136105
(74) FISCHER & PARTNER IP s.r.o., Na hrobcí 294/5, Praha 2, Nové Město, 12800

(97) **EP 2268590**
(47) 13.06.2018
(97) 12.11.2009
(51) **C03C 25/34** (2006.01)
C03C 25/26 (2018.01)
C08J 5/04 (2006.01)
C08J 5/24 (2006.01)
C08K 5/17 (2006.01)
C09J 161/06 (2006.01)
C09J 161/14 (2006.01)
C08K 5/151 (2006.01)
C09J 161/34 (2006.01)

(96) 10.04.2009
(96) 09742304.0
(73) Saint-Gobain Isover, 92400 Courbevoie, FR
(72) PONS Y MOLL, Olivier, F-60600 Agnetz, FR
JAFFRENNOU, Boris, F-75019 Paris, FR
DOUCE, Jérôme, F-75010 Paris, FR
(54) **Složení křihu pro minerální vlákna a vyplývající výrobky**
(32) 0802017
(31) 11.04.2008
(33) FR
(86) PCT/FR2009/050654
(87) WO 2009/136106
(74) FISCHER & PARTNER IP s.r.o., Na hrobci 294/5, Praha 2, Nové Město, 12800

(97) **EP 2294582**
(47) 15.08.2018
(97) 05.11.2009
(51) **G21C 1/02** (2006.01)
G21C 1/30 (2006.01)
G21G 1/08 (2006.01)
G21B 1/01 (2006.01)

(96) 01.05.2009
(96) 09739965.3
(73) Shine Medical Technologies, Inc., Middleton, WI 53562, US
(72) PIEFER, Gregory, Middleron, WI 53562, US
(54) **Zařízení a způsob přípravy léčebných izotopů**
(32) 50096
(31) 02.05.2008
(33) US
(86) PCT/US2009/042587
(87) WO 2009/135163
(74) Traplová Hakr Kubát, advokátní a patentová kancelář, ing. Eduard Hakr patentový zástupce, Přístavní 24, Praha 7, 17000

(97) **EP 2316425**
(47) 29.08.2018
(97) 04.05.2011
(51) **A61K 9/08** (2006.01)
A61K 31/00 (2006.01)
A61K 47/10 (2017.01)
A61K 47/12 (2006.01)
A61K 47/26 (2006.01)

(96) 16.02.2007
(96) 10188391.6
(73) Wyeth LLC, New York, NY 10017-5755, US
(72) Bunnis, William, Mechanicsville, VA 23116, US
Shield, Stephanie, Richmond, VA 23235, US
Alley, Amanda, Midlothian, VA 23114, US
(54) **Kapalné formulace zahrnující činidlo, glycerin a sorbitol**
(32) 774634 P
(31) 21.02.2006
(33) US
(74) Všetečka Zelený Švorčík Kalenský a partneři, advokátní a patentová kancelář, JUDr. Pavel Zelený, advokát, Hálkova 1406/2, Praha 2, 12000

(97) **EP 2352925**
(47) 05.09.2018
(97) 14.05.2010
(51) **F16B 2/24** (2006.01)
F16B 5/06 (2006.01)
F16B 5/12 (2006.01)

(96) 02.11.2009
(96) 09768129.0

(73) Saint-Gobain Glass France, 92400 Courbevoie, FR
(72) HUCHET, Gérard, F-60350 Autrechés, FR
GARCIA, Ricardo, F-75010 Paris, FR
(54) **Způsob montáže dílu na profilový pás, zařízení pro přechodné upevnění dílu na profilový pás, zasklení a použití řečeného zařízení**
(32) 0857506
(31) 05.11.2008
(33) FR
(86) PCT/FR2009/052115
(87) WO 2010/052418
(74) FISCHER & PARTNER IP s.r.o., Na hrobci 294/5, Praha 2, Nové Město, 12800

(97) **EP 2361954**
(47) 17.10.2018
(97) 31.08.2011
(51) **C09C 1/48** (2006.01)
B29K 7/00 (2006.01)
B29K 9/00 (2006.01)
B60C 1/00 (2006.01)
C09C 1/50 (2006.01)

(96) 17.02.2011
(96) 11154839.2
(73) Orion Engineered Carbons GmbH, 60528 Frankfurt am Main, DE
(72) Schinkel, Arndt-Peter, Dr., 56269 Marienhausen, DE
Stanyschöfsky, Michael, 50354 Hürth, DE
Vogler, Conny, Dr., 53809 Ruppichteroth, DE
Fröhlich, Joachim, Dr., 92318 Neumarkt, DE
Schwaiger, Bernhard, 50374 Erftstadt, DE
Pelster, Thomas, Dr., 50321 Brühl, DE
(54) **Saze, způsob jejich výroby a jejich použití**
(32) 102010002244
(31) 23.02.2010
(33) DE
(74) Čermák a spol., JUDr. Karel Čermák jr. Ph.D., LL.M., Elišky Peškové 735/15, Praha 5, 15000

(97) **EP 2376410**
(47) 29.08.2018
(97) 15.07.2010
(51) **C11D 7/50** (2006.01)
C11D 3/43 (2006.01)
C11D 1/00 (2006.01)
C23G 5/028 (2006.01)

(96) 17.12.2009
(96) 09837945.6
(73) Honeywell International Inc., Morris Plains, NJ 07950, US
(72) BASU, Rajat, East Amherst NY 14051, US
ZYHOWSKI, Gary, Lancaster NY 14068, US
COOK, Kane, Eggertsville NY 14226, US
NALEWAJEK, David, West Seneca NY 14221, US
(54) **Čistící kompozice a způsoby čištění**
(32) 138164 P
(31) 17.12.2008
(33) US
(86) PCT/US2009/068588
(87) WO 2010/080544
(74) Traplová Hakr Kubát, advokátní a patentová kancelář, Ing. Eduard Hakr patentový zástupce, Přístavní 24, Praha 7, 17000

(97) **EP 2380961**
(47) 23.05.2018
(97) 26.10.2011
(51) **C11D 3/33** (2006.01)
C11D 17/06 (2006.01)

(96) 23.04.2010
(96) 10160964.2
(73) The Procter & Gamble Company, Cincinnati, OH 45202, US
Industrial Chemicals Group Limited, Grays Essex RM17 5DU, GB
(72) Somerville, Nigel Patrick, Newcastle upon Tyne NE20 9AU, GB
Hughes, Chris, Essex RM17 5YT, GB
Dyson, Robert Ian, Yorkshire LS22 6YP, GB
(54) **Detergentní směsi**
(74) FISCHER & PARTNER IP s.r.o., Na Hrobci 294/5, Praha 2, Nové Město, 12800

(97) **EP 2439372**
(47) 27.06.2018
(97) 11.04.2012
(51) **E06B 3/673** (2006.01)
E06B 3/663 (2006.01)
(96) 04.02.2005
(96) 11009296.2
(73) Edgetech I.G., Inc., Cambridge, OH 43725, US
(72) Reichert, Gerhard, New Philadelphia, OH 44663, US
(54) **Způsob vytváření izolační skelní jednotky**
(32) 541552 P
(31) 04.02.2004
(33) US
(74) Fischer&Partner IP s.r.o., Na hrobcí 294/5, Praha 2, Nové Město, 12800

(97) **EP 2462086**
(47) 05.09.2018
(97) 10.02.2011
(51) **C05G 5/00** (2006.01)
C05G 3/08 (2006.01)
C05C 1/00 (2006.01)
C05B 7/00 (2006.01)
C05C 9/00 (2006.01)
C05G 3/00 (2006.01)
C05C 3/00 (2006.01)
C05F 7/00 (2006.01)
(96) 28.07.2010
(96) 10743025.8
(73) SKW STICKSTOFFWERKE PIESTERITZ GmbH, 06886 Lutherstadt Wittenberg, DE
(72) REINHARDT, Petra, 06847 Dessau, DE
NICLAS, Hans-Joachim, 12435 Berlin, DE
RADICS, Ute, 06901 Kemberg, DE
FUCHS, Michael, 04451 Cunnersdorf, DE
(54) **N/S-tekutá hnojiva s vysokým obsahem živin**
(32) 102009036230
(31) 05.08.2009
(33) DE
(86) PCT/EP2010/004631
(87) WO 2011/015306
(74) Traplová Hakr Kubát, advokátní a patentová kancelář, ing. Eduard Hakr patentový zástupce, Přístavní 531/24, Praha 7, Holešovice, 17000

(97) **EP 2479432**
(47) 22.08.2018
(97) 25.07.2012
(51) **F04B 19/20** (2006.01)
F04D 33/00 (2006.01)
B65G 37/00 (2006.01)
(96) 19.01.2012
(96) 12151728.8
(73) Gas Technology Institute, 1700 S Mount Prospect Road Des Plaines, IL 60018, US
(72) Saunders, Timonthy, Canoga Park, CA California 91309, US
Brady, John D., Canoga Park, CA California 91309, US
(54) **Vyměnitelné vložky pro jednotku zátěžových trámů pro extruzní čerpadla suchého uhlí**
(32) 201113010904
(31) 21.01.2011
(33) US
(74) Všetečka Zelený Švorčík Kalenský a partneři, advokátní a patentová kancelář, JUDr. Michal Havlík, Hálkova 1406/2, Praha 2, Nové Město, 12000

(97) **EP 2481402**
(47) 09.05.2018
(97) 01.08.2012
(51) **A61K 31/436** (2006.01)
A61K 31/517 (2006.01)
A61K 31/685 (2006.01)
A61K 31/704 (2006.01)
A61K 9/19 (2006.01)
A61K 9/51 (2006.01)
A61P 35/00 (2006.01)
(96) 07.03.2008
(96) 12152455.7

(73) Abraxis BioScience, LLC, Summit, NJ 07901, US
(72) Desai, Neil P., Pacific Palisades CA 90272, US
Soon-Shiong, Patrick, Culver City CA 90232, US
Trieu, Vuong, Agoura Hills, California 91301, US
(54) **Nanočástice obsahující rapamycin a albumin jako protirakovinové činidlo**
(32) 905735 P, 905767 P, 905669 P, 905787 P, 905662 P, 905750 P, 905672 P, 905663 P, 905734 P, 923248 P, 923456 P
(31) 07.03.2007, 07.03.2007, 07.03.2007, 07.03.2007, 07.03.2007, 07.03.2007, 07.03.2007, 13.04.2007, 13.04.2007
(33) US, US, US, US, US, US, US, US, US, US, US
(74) Všetečka Zelený Švorčík Kalenský a partneři, advokátní a patentová kancelář, JUDr. Michal Havlík, Hálkova 1406/2, Praha 2, Nové Město, 12000

(97) **EP 2481409**
(47) 09.05.2018
(97) 01.08.2012
(51) **A61K 31/436** (2006.01)
A61K 45/06 (2006.01)
A61K 9/51 (2006.01)
A61K 9/19 (2006.01)
A61P 35/00 (2006.01)
(96) 07.03.2008
(96) 12152463.1
(73) Abraxis BioScience, LLC, Summit, NJ 07901, US
Trieu, Vuong, Agoura Hills, California 91301, US
Desai, Neil P., Pacific Palisades CA 90272, US
Soon-Shiong, Patrick, Culver City CA 90232, US
(54) **Nanočástice obsahující rapamycin a albumin jako protirakovinové činidlo**
(32) 905735 P, 905767 P, 905669 P, 905787 P, 905662 P, 905750 P, 905672 P, 905663 P, 905734 P, 923248 P, 923456 P
(31) 07.03.2007, 07.03.2007, 07.03.2007, 07.03.2007, 07.03.2007, 07.03.2007, 07.03.2007, 13.04.2007, 13.04.2007
(33) US, US, US, US, US, US, US, US, US, US, US
(74) Všetečka Zelený Švorčík Kalenský a partneři, advokátní a patentová kancelář, JUDr. Michal Havlík, Hálkova 1406/2, Praha 2, Nové Město, 12000

(97) **EP 2488596**
(47) 03.10.2018
(97) 21.04.2011
(51) **D04H 1/4209** (2012.01)
D04H 1/4218 (2012.01)
D04H 1/587 (2012.01)
E04B 1/76 (2006.01)
C09J 103/02 (2006.01)
C03C 25/26 (2018.01)
(96) 13.10.2010
(96) 10785105.7
(73) Saint-Gobain Isover, 92400 Courbevoie, FR
(72) JAFFRENNOU, Boris, F-75019 Paris, FR
OBERT, Edouard, F-60580 Coye La Foret, FR
PONS Y MOLL, Olivier, F-60600 Agnetz, FR
LOHOU, Stéphane, F-75019 Paris, FR
(54) **Složení klišu na lepení minerální vlny a výroba izolačního materiálu s obsahem redukčního cukru a kovových solí anorganické kyseliny**
(32) 0957144
(31) 13.10.2009
(33) FR
(86) PCT/FR2010/052164
(87) WO 2011/045531
(74) FISCHER & PARTNER IP s.r.o., Na Hrobcí 294/5, Praha 2, Nové Město, 12800

(97) **EP 2493930**
(47) 19.09.2018
(97) 05.05.2011
(51) **C07K 16/24** (2006.01)
A61K 39/395 (2006.01)
A61P 1/04 (2006.01)
A61P 37/06 (2006.01)
C07K 16/46 (2006.01)
C12N 1/15 (2006.01)
C12N 1/19 (2006.01)

	<i>CI2N 1/21</i>	(2006.01)	(74) Čermák a spol., JUDr. Karel Čermák jr. Ph.D., LL.M., Elišky Peškové 735/15, Praha 5, 15000
	<i>CI2N 5/10</i>	(2006.01)	
	<i>CI2N 15/09</i>	(2006.01)	
	<i>CI2P 21/08</i>	(2006.01)	
(96)	28.10.2010		(97) EP 2547935
(96)	10826929.1		(47) 12.09.2018
(73)	Eisai R&D Management Co., Ltd., Tokyo 112-8088, JP		(97) 22.09.2011
(72)	NISHIMURA, Miyuki, Kobe-shi Hyogo 650-0047, JP SAKAMOTO, Yoshimasa, Kobe-shi Hyogo 650-0047, JP KAWANO, Tetsu, Kobe-shi Hyogo 650-0047, JP IMAI, Toshio, Kobe-shi Hyogo 650-0047, JP		(51) F16K 31/56 (2006.01)
(54)	Vylepšené protilátky proti lidskému fraktalkinu a jejich použití		(96) 15.02.2011
(32)	256521 P		(96) 11705164.9
(31)	30.10.2009		(73) Robert Bosch GmbH, 70469 Stuttgart, DE
(33)	US		(72) FRÖHLICH, Udo, 97851 Rothenfels, DE TAUBER, Richard, 63869 Heigenbrücken, DE DÖRTOLUK, Ibrahim, 63808 Haibach, DE
(86)	PCT/JP2010/069653		(54) Pohon s funkcí nouzového uzavření
(87)	WO 2011/052799		(32) 102010011516
(74)	Traplová Hakr Kubát, advokátní a patentová kancelář, ing. Eduard Hakr patentový zástupce, Přístavní 24, Praha 7, 17000		(31) 15.03.2010
			(33) DE
			(86) PCT/EP2011/000686
			(87) WO 2011/113510
			(74) Čermák a spol., JUDr. Karel Čermák jr. Ph.D., LL.M., Elišky Peškové 735/15, Praha 5, 15000
(97)	EP 2498759		
(47)	01.08.2018		(97) EP 2548358
(97)	19.05.2011		(47) 15.08.2018
(51)	A61K 9/20 (2006.01)		(97) 24.11.2011
	A61K 31/155 (2006.01)		(51) H04L 29/06 (2006.01)
	A61K 31/351 (2006.01)		H04W 12/06 (2009.01)
	A61K 45/06 (2006.01)		(96) 26.04.2011
(96)	12.11.2010		(96) 11717564.6
(96)	10782116.7		(73) Siemens Aktiengesellschaft, 80333 München, DE
(73)	AstraZeneca AB, 151 85 Södertälje, SE AstraZeneca UK Limited, Cambridge Biomedical Campus Cambridge CB2 0AA, GB		(72) FALK, Rainer, 85586 Poing, DE
(72)	HALLGREN, Agneta, 431 83 Molndal, SE SWENSON, Ralf Magnus Werner, 431 83 Molndal, SE		(54) Způsob dynamické autorizace mobilního komunikačního zařízení
(54)	Tabletová formulace s okamžitým uvolňováním		(32) 102010021256
(32)	261173 P		(31) 21.05.2010
(31)	13.11.2009		(33) DE
(33)	US		(86) PCT/EP2011/056561
(86)	PCT/US2010/056577		(87) WO 2011/144419
(87)	WO 2011/060290		(74) Čermák a spol., JUDr. Karel Čermák jr. Ph.D., LL.M., Elišky Peškové 735/15, Praha 5, 15000
(74)	Traplová Hakr Kubát, advokátní a patentová kancelář, Ing. Eduard Hakr, patentový zástupce, Přístavní 24, Praha 7, 17000 Traplová Hakr Kubát, advokátní a patentová kancelář, Ing. Eduard Hakr, patentový zástupce, Přístavní 531/24, Praha 7, Holešovice, 17000		
(97)	EP 2536540		(97) EP 2558491
(47)	15.08.2018		(47) 04.07.2018
(97)	25.08.2011		(97) 20.10.2011
(51)	B26D 1/547 (2006.01)		(51) C07K 14/78 (2006.01)
	B65H 49/00 (2006.01)		CI2N 9/64 (2006.01)
(96)	16.02.2011		A61K 38/39 (2006.01)
(96)	11705235.7		(96) 13.04.2011
(73)	Belron International Limited, Egham, Surrey TW20 9EL, GB		(96) 11715372.6
(72)	FINCK, William, Essex CM15 9EP, GB		(73) Bristol-Myers Squibb Company, Princeton, NJ 08543, US
(54)	Manipulace s drátem při vyřezávání zasklívacích panelů		(72) CAMPHAUSEN, Ray, Waltham, Massachusetts 02453, US CLOAD, Sharon T., Waltham Massachusetts 02453, US DAVIS, Jonathan H., Waltham Massachusetts 02453, US DENHEZ, Fabienne M., Waltham Massachusetts 02453, US SAEED-KOTHE, Amna, West Rosbury, MA 02132, US LIPOVSEK, Dasa, Waltham Massachusetts 02453, US LOW, Chee Meng, Waltham Massachusetts 02453, US MITCHELL, Tracy S., Waltham Massachusetts 02453, US RAKESTRAW, Ginger C., Waltham Massachusetts 02453, US RUSSO, Katie A., Waltham Massachusetts 02453, US LO, Ching-Hsiung Frederick, Pennington New Jersey 08534, US MIAO, Bowman, Churchville, PA 18966, US PARKER, Rex A., Pennington New Jersey 08534, US SITKOFF, Doree F., Pennington New Jersey 08534, US
(32)	201002856		(54) Proteiny se scaffold oblastí na bázi fibronektinu , které vážou PCSK9
(31)	19.02.2010		(32) 330731 P, 323562 P
(33)	GB		(31) 03.05.2010, 13.04.2010
(86)	PCT/GB2011/050299		(33) US, US
(87)	WO 2011/101667		(86) PCT/US2011/032231
(74)	Traplová Hakr Kubát, advokátní a patentová kancelář, ing. Eduard Hakr patentový zástupce, Přístavní 24, Praha 7, 17000		(87) WO 2011/130354
			(74) Všeťečka Zelený Švorčík Kalenský a partneři, advokátní a patentová kancelář, JUDr. Otakar Švorčík, Hálkova 1406/2, Praha 2, Nové Město, 12000
(97)	EP 2540490		
(47)	15.08.2018		(97) EP 2592148
(97)	02.01.2013		(47) 12.09.2018
(51)	B32B 5/18 (2006.01)		(97) 15.05.2013
	B32B 21/00 (2006.01)		
	E04C 2/00 (2006.01)		
	E04F 13/00 (2006.01)		
(96)	28.06.2011		
(96)	11171652.8		
(73)	Flooring Technologies Ltd., Kalkara SCM1001, MT		
(72)	Howald, Martin, 6130 Willisau, CH		
(54)	Postup k výrobě sendvičové desky		

(51) **C12N 15/69** (2006.01)
C12N 15/85 (2006.01)
C07K 16/00 (2006.01)
(96) 09.10.2008
(96) 12191535.9
(73) F. Hoffmann-La Roche AG, 4070 Basel, CH
(72) Goepfert, Ulrich, 82377 Penzberg, DE
Knoetgen, Hendrik, 82377 Penzberg, DE
Kopetzki, Erhard, 82377 Penzberg, DE
Stern, Anne, 82377 Penzberg, DE
(54) **Expresse proteinů z několika nukleových kyselin**
(32) 07019999
(31) 12.10.2007
(33) EP
(74) KOREJZOVA LEGAL v.o.s., JUDr. Petra Sauvage de Brantes, Korunní 810/104, Praha 10, Vinohrady, 10100

(97) **EP 2592237**
(47) 29.08.2018
(97) 15.05.2013
(51) **F01D 17/14** (2006.01)
(96) 23.10.2012
(96) 12189506.4
(73) Siemens Aktiengesellschaft, 80333 München, DE
(72) Backasch, Rüdiger, 02826 Görlitz, DE
Heyn, Mike, 02827 Görlitz, DE
(54) **Řízení soustavy trysek pro turbíny**
(32) 102011086030
(31) 09.11.2011
(33) DE
(74) Čermák a spol., JUDr. Karel Čermák jr. Ph.D., LL.M., Elišky Peškové 735/15, Praha 5, 15000

(97) **EP 2617086**
(47) 15.08.2018
(97) 07.03.2013
(51) **H01M 2/38** (2006.01)
(96) 24.05.2012
(96) 12728955.1
(73) Akkumulatorenfabrik Moll GmbH & Co. KG, 96231 Bad Staffelstein, DE
(72) GELBKE, Manfred, 96231 Bad Staffelstein, DE
LANG, Peter, 96215 Lichtenfels, DE
LANG, Stefan, 96250 Ebensfeld, DE
(54) **Akumulátor, skříň akumulátoru a způsob výroby akumulátoru**
(32) 102011111516
(31) 31.08.2011
(33) DE
(86) PCT/DE2012/200040
(87) WO 2013/029608
(74) Traplová Hakr Kubát, advokátní a patentová kancelář, Ing. Eduard Hakr patentový zástupce, Přístavní 24, Praha 7, 17000

(97) **EP 2627389**
(47) 08.08.2018
(97) 19.04.2012
(51) **A61M 16/04** (2006.01)
A61M 16/10 (2006.01)
(96) 28.09.2011
(96) 11804935.2
(73) PRIMED HALBERSTADT MEDIZINTECHNIK GMBH, 38820 Halberstadt, DE
(72) LEIBITZKI, Harry, 38889 Blankenburg, DE
SÜSS, Steffen, 38820 Halberstadt, DE
(54) **Dýchací zařízení s držákem pro řečové ventily a/nebo výměníky tepla a vlhkosti bez upevnění prostřednictvím kanyly**
(32) 102010048316
(31) 14.10.2010
(33) DE
(86) PCT/DE2011/001808
(87) WO 2012/048682
(74) Kania, Sedlák, Smola, Ing. Lucie Lunzarová, Mendlovo náměstí 907/1a, Brno, Staré Brno, 60300

(97) **EP 2640742**
(47) 15.08.2018
(97) 24.05.2012

(51) **C07K 16/00** (2006.01)
C12N 15/10 (2006.01)
(96) 18.11.2011
(96) 11785411.7
(73) MorphoSys AG, 82152 Planegg, DE
URLINGER, Stefanie, 80689 Munich, DE
TILLER, Thomas, 81475 Munich, DE
SCHUSTER, Ingrid, 85591 Vaterstetten, DE
STARK, Yvonne, 81673 Munich, DE
(54) **Soubor protilátkových sekvencí a jejich použití**
(32) 10191910, 415367 P, 201161494452 P
(31) 19.11.2010, 19.11.2010, 08.06.2011
(33) EP, US, US
(86) PCT/EP2011/070473
(87) WO 2012/066129
(74) Traplová Hakr Kubát, advokátní a patentová kancelář, Ing. Eduard Hakr patentový zástupce, Přístavní 24, Praha 7, 17000

(97) **EP 2652025**
(47) 22.08.2018
(97) 21.06.2012
(51) **C08K 5/00** (2006.01)
C09D 167/08 (2006.01)
C08K 5/098 (2006.01)
C08K 5/16 (2006.01)
C09F 9/00 (2006.01)
(96) 15.12.2010
(96) 10794964.6
(73) PPG Europe B.V., 1422 AD Uithoorn, NL
(72) WEIJNEN, John, NL-2408 KA Alphen aan de Rijn, NL
BLOEM, Martin, NL-2211 LT Noordwijkerhout, NL
KLOMP, Dirk, NL-1521 EB Wormerveer, NL
(54) **Kompozice sušidla a její použití**
(86) PCT/EP2010/069691
(87) WO 2012/079624
(74) A. Holas & partner Patentová a známková kancelář, Ing. Mgr. Hana Holasová, Křížová 105/4, Brno, 60300

(97) **EP 2664470**
(47) 03.10.2018
(97) 20.11.2013
(51) **B60D 1/54** (2006.01)
(96) 10.05.2013
(96) 13466006.7
(73) ŠKODA AUTO a.s., Mladá Boleslav, Mladá Boleslav II, CZ
(72) Penicka Petr, 51401 Jilemnice, CZ
Svoboda David, Hradec Králové CZ-50004, CZ
(54) **Výklopné tažné zařízení**
(32) 20120320
(31) 16.05.2012
(33) CZ

(97) **EP 2670517**
(47) 19.09.2018
(97) 09.08.2012
(51) **B01D 63/06** (2006.01)
B01D 65/00 (2006.01)
B01D 63/12 (2006.01)
(96) 31.01.2012
(96) 12704934.4
(73) Enrom Beheer B.V., 2676 Le Maasdijk, NL
(72) VAN RHEE, Franciscus Wilhelmus Antonius, B-3910 Neerpelt, BE
(54) **Zařízení pro čištění přírodní vody**
(32) 2006101
(31) 31.01.2011
(33) NL
(86) PCT/NL2012/050053
(87) WO 2012/105835
(74) PATENTSERVIS Praha a.s., Na Podkovce 281/10, Praha 4, Podolí, 14700

(97) **EP 2689743**
(47) 08.08.2018
(97) 27.09.2012
(51) **A61C 3/02** (2006.01)
A61C 8/00 (2006.01)
A61B 17/16 (2006.01)

(96) 20.03.2012
(96) 12760317.3
(73) Innobiosurg, Daejeon 306-020, KR
(72) WANG, Je-Won, Daejeon 305-500, KR
(54) **Vrták pro implantační operaci**
(32) 20110025532
(31) 22.03.2011
(33) KR
(86) PCT/KR2012/001985
(87) WO 2012/128537
(74) Rott, Růžička & Guttman Patentové, známkové a advokátní kanceláře, Ing. Jana Fuchsová, patentový zástupce, Vinohradská 938/37, Praha 2, 12000

(97) **EP 2714608**
(47) 15.08.2018
(97) 29.11.2012
(51) **C03C 17/34** (2006.01)
C03C 17/36 (2006.01)
(96) 23.05.2012
(96) 12722739.5
(73) AGC Glass Europe, 1348 Louvain-la-Neuve, BE
(72) TIXHON, Eric, 6040 Jumet, BE
DIDIER, Delphine, 6040 Jumet, BE
(54) **Transparentní skleněný substrát obsahující povlak po sobě následujících vrstev**
(32) 201100317
(31) 24.05.2011
(33) BE
(86) PCT/EP2012/059552
(87) WO 2012/160075
(74) Traplová Hakr Kubát, advokátní a patentová kancelář, ing. Eduard Hakr patentový zástupce, Přístavní 24, Praha 7, 17000

(97) **EP 2728354**
(47) 13.06.2018
(97) 03.01.2013
(51) **G01N 33/531** (2006.01)
G01N 33/543 (2006.01)
G01N 33/53 (2006.01)
C07D 207/416 (2006.01)
(96) 28.06.2012
(96) 12803782.7
(73) LSI Medience Corporation, Tokyo 101-8517, JP
(72) OKAMURA, Yoshikazu, Tokyo 101-8517, JP
TASHIRO, Shigeru, Tokyo 101-8517, JP
(54) **Inhibitor nespecifické reakce, způsob inhibice nespecifické reakce a souprava**
(32) 2011144464
(31) 29.06.2011
(33) JP
(86) PCT/JP2012/066484
(87) WO 2013/002309
(74) Všeťečka Zelený Švorčík Kalenský a partneři, advokátní a patentová kancelář, JUDr. Michal Havlík, advokát, Hálkova 1406/2, Praha 2, 12000

(97) **EP 2738239**
(47) 05.09.2018
(97) 04.06.2014
(51) **C10J 3/30** (2006.01)
F23K 3/12 (2006.01)
B65G 25/08 (2006.01)
(96) 29.11.2012
(96) 12450051.3
(73) Care Beteiligungsverwaltung GmbH, 1040 Wien, AT
(72) Rensing, Michael, 22559 Hamburg, DE
(54) **Použití zařízení k dopravě paliv do zplyňovacího reaktoru**
(74) Kania, Sedlák, Smola, Ing. Jiří Malůšek, Mendlovo náměstí 157/1, Brno, Staré Brno, 60300

(97) **EP 2741845**
(47) 08.08.2018
(97) 14.02.2013
(51) **B01F 3/04** (2006.01)
B01F 15/00 (2006.01)
(96) 09.08.2012

(96) 12821883.1
(73) SodaStream Industries Ltd., Airport City 7019900, IL
(72) RING, Allan, 79411 Mercasz Shapira, IL
COHEN, Avi, 96956 Jerusalem, IL
KROM, Doron, 30900 Zikhron Yaacov, IL
HARDUFF, Hagai, 30500 Binyamina, IL
AVIGDOR, Amit, 42836 Moshav Nizaney Oz, IL
(54) **Svorka s hroty stroje na výrobu sody**
(32) 201161521794 P, 201261624306 P
(31) 10.08.2011, 15.04.2012
(33) US, US
(86) PCT/IB2012/054066
(87) WO 2013/021361
(74) Všeťečka Zelený Švorčík Kalenský a partneři, advokátní a patentová kancelář, JUDr. Michal Havlík, Hálkova 1406/2, Praha 2, Nové Město, 12000

(97) **EP 2748572**
(47) 26.09.2018
(97) 28.02.2013
(51) **G01G 19/02** (2006.01)
G01L 17/00 (2006.01)
G01L 1/14 (2006.01)
(96) 23.07.2012
(96) 12745895.8
(73) Wheelright Limited, Begbroke Oxfordshire OX5 1PF, GB
(72) ROSE, Peter Norman, High Wycombe Buckinghamshire HP13 6XG, GB
TAYLOR, Paul Michael, Witney Oxfordshire OX29 9QG, GB
(54) **Kontrola tlaku pneumatiky vozidla**
(32) 201114366
(31) 22.08.2011
(33) GB
(86) PCT/GB2012/051765
(87) WO 2013/027010
(74) ZIVKO MJATOVIĆ & PARTNERS s.r.o., Jugoslávských partyzánů 639/26, Praha 6, 16000

(97) **EP 2760865**
(47) 11.07.2018
(97) 04.04.2013
(51) **C07D 471/14** (2006.01)
A61K 31/4985 (2006.01)
A61P 29/00 (2006.01)
A61P 37/08 (2006.01)
A61P 35/00 (2006.01)
(96) 28.09.2012
(96) 12834688.9
(73) C&C Research Laboratories, Gyeonggi-do 440-746, KR
(72) HO, Pil Su, Suwon-si Gyeonggi-do 440-746, KR
YOON, Dong Oh, Suwon-si Gyeonggi-do 440-746, KR
HAN, Sun Young, Suwon-si Gyeonggi-do 440-746, KR
LEE, Won Il, Suwon-si Gyeonggi-do 440-746, KR
KIM, Jung Sook, Suwon-si Gyeonggi-do 440-746, KR
PARK, Woul Seong, Suwon-si Gyeonggi-do 440-746, KR
AHN, Sung Oh, Suwon-si Gyeonggi-do 440-746, KR
KIM, Hye Jung, Suwon-si Gyeonggi-do 440-746, KR
(54) **Nové heterocyklické deriváty a jejich použití**
(32) 20110100369, 20120033444
(31) 30.09.2011, 30.03.2012
(33) KR, KR
(86) PCT/KR2012/007965
(87) WO 2013/048214
(74) PATENTSERVIS Praha a.s., Na Podkovce 281/10, Praha 4, Podolí, 14700

(97) **EP 2762314**
(47) 25.07.2018
(97) 06.08.2014
(51) **B41F 13/08** (2006.01)
F16C 13/00 (2006.01)
F16C 3/02 (2006.01)
(96) 27.01.2014
(96) 14152580.8
(73) INOMETA GmbH, 32052 Herford, DE
(72) Göhner, Christian, 32602 Vlotho, DE
(54) **Rotační válec**
(32) 102013101066

(31) 01.02.2013
(33) DE
(74) Rott, Růžička & Guttman Patentové, známkové a advokátní kanceláře, Ing. Jiří Andera, patentový zástupce, Vinohradská 37/938, Praha 2, 12000

(97) **EP 2768864**
(47) 25.07.2018
(97) 25.04.2013
(51) **C08B 11/12** (2006.01)
C08J 3/05 (2006.01)
C08J 3/26 (2006.01)
D21H 19/34 (2006.01)
D21J 1/08 (2006.01)
(96) 17.10.2012
(96) 12783545.2
(73) CP Kelco Oy, 44100 Äänekoski, FI
(72) MORRISON, Neil Argo, San Diego, California 92128, US
KAMPPINEN, Anssi Kalevi, 40270 Palokka, FI
HANZEN, Andries, 6713 DE Ede, NL
KANNIAINEN, Marko Juhani, 44120 Äänekoski, FI
RUTANEN, Anne Irmeli, 41160 Tikkakoski, FI
(54) **Kompozice mající zvýšené koncentrace karboxymethylcelulózy**
(32) 201161632421 P, 201213650892
(31) 17.10.2011, 12.10.2012
(33) US, US
(86) PCT/EP2012/070545
(87) WO 2013/057132
(74) Traplová Hakr Kubát, advokátní a patentová kancelář, Ing. Jan Kubát, patentový zástupce, Přístavní 24, Praha 7, 17000

(97) **EP 2781378**
(47) 08.08.2018
(97) 24.09.2014
(51) **B60D 1/24** (2006.01)
B60D 1/30 (2006.01)
B60D 1/62 (2006.01)
(96) 19.03.2014
(96) 14160719.2
(73) Schmitz Cargobull Gotha GmbH, 99867 Gotha, DE
KNORR-BREMSE Systeme für Nutzfahrzeuge GmbH, 80809 München, DE
(72) Hey, Jeffrey, 99867 Gotha, DE
Flach, Oskar, 35037 Marburg, DE
Mederer, Martin, 92318 Neumarkt-Rittershof, DE
Bühling, Simon, 80796 München, DE
Fry, Matthew, Bristol, Bristol BS48 1PP, GB
Andrews, Tim, Bristol, Bristol BS30 5WB, GB
Eberle, Reinhard, 89155 Erbach, DE
(54) **Zařízení a způsob k určení úhlu natočení návěšové soupravy**
(32) 102013102796
(31) 19.03.2013
(33) DE
(74) Traplová Hakr Kubát, advokátní a patentová kancelář, ing. Eduard Hakr patentový zástupce, Přístavní 24, Praha 7, 17000

(97) **EP 2802908**
(47) 24.10.2018
(97) 18.07.2013
(51) **G02B 6/00** (2006.01)
F21S 41/24 (2018.01)
F21S 41/29 (2018.01)
F21V 8/00 (2006.01)
(96) 06.11.2012
(96) 12805917.7
(73) ŠKODA AUTO a.s., Mladá Boleslav, Mladá Boleslav II, CZ
(72) TRUHLAR Jan, Horní Branná, CZ
(54) **Světlomet motorového vozidla obsahující světlovod**
(32) 20120013
(31) 11.01.2012
(33) CZ
(86) PCT/CZ2012/000113
(87) WO 2013/104345

(97) **EP 2808143**
(47) 04.07.2018
(97) 03.12.2014

(51) **B28B 7/22** (2006.01)
(96) 08.05.2014
(96) 14450020.4
(73) FRANZ OBERNDORFER GmbH & Co KG, 4623 Gunskirchen, AT
(72) Redlberger, Alfred, 3631 Ottenschlag, AT
(54) **Bednění pro výrobu schodiště**
(32) 3922013
(31) 13.05.2013
(33) AT
(74) FISCHER & PARTNER IP s.r.o., Na hrobcí 294/5, Praha 2, Nové Město, 12800

(97) **EP 2811830**
(47) 15.08.2018
(97) 01.08.2013
(51) **A01N 25/12** (2006.01)
A01N 25/14 (2006.01)
A01N 39/02 (2006.01)
A01N 43/40 (2006.01)
A01N 43/54 (2006.01)
A01N 43/76 (2006.01)
A01N 43/90 (2006.01)
A01N 47/36 (2006.01)
A01P 13/00 (2006.01)
(96) 24.01.2013
(96) 13703944.2
(73) Dow AgroSciences LLC, Indianapolis, IN 46268, US
(72) DAVE, Hiteshkumar, Carmel, IN 46074, US
LIU, Lei, Carmel, IN 46032, US
LI, Mei, Westfield, IN 46074, US
OUSE, David, Indianapolis, IN 46256, US
(54) **Vylepšené pevné hebricidní kompozice s vestavěným adjuvamentem**
(32) 201261590388 P
(31) 25.01.2012
(33) US
(86) PCT/US2013/022876
(87) WO 2013/112675
(74) PATENTSERVIS Praha a.s., Na Podkovce 281/10, Praha 4, Podolí, 14700

(97) **EP 2812372**
(47) 26.09.2018
(97) 15.08.2013
(51) **C08G 63/688** (2006.01)
C08G 63/08 (2006.01)
C07D 319/12 (2006.01)
C07D 265/33 (2006.01)
A23K 50/10 (2016.01)
A23K 20/10 (2016.01)
C08L 67/00 (2006.01)
A23K 50/75 (2016.01)
(96) 08.02.2013
(96) 13746592.8
(73) Novus International Inc., St. Charles, Missouri 63304, US
(72) ARHANCET, Graciela B., St. Charles, Missouri 63304, US
MAHONEY, Matthew, St. Charles, Missouri 63304, US
WANG, Xiaojun, St. Charles, Missouri 63304, US
(54) **Cyklické dimery obsahující heteroatom**
(32) 201261596843 P, 201261597444 P
(31) 09.02.2012, 10.02.2012
(33) US, US
(86) PCT/US2013/025355
(87) WO 2013/119959
(74) ŽOVICOVÁ & ŽOVIC IP, s.r.o., Záhradnícka 36, Bratislava, 82108

(97) **EP 2825648**
(47) 05.09.2018
(97) 19.09.2013
(51) **C12N 15/113** (2010.01)
A61K 31/713 (2006.01)
A61K 31/712 (2006.01)
A61K 31/7125 (2006.01)
(96) 12.03.2013
(96) 13712635.5
(73) CuRNA, Inc., Miami, FL 33137, US
The Scripps Research Institute, La Jolla, CA 92037, US
(72) FAGHIHI, Mohammad, Ali, Miami, FL 33136, US

COITO, Carlos, West Palm Beach, FL 33417, US
(54) **Léčba onemocnění souvisejících s z mozku odvozeným neurotrofickým faktorem (BDNF)inhibicí přirozeného antisense transkriptu k BDNF**
(32) 201261611225 P, 201261614664 P
(31) 15.03.2012, 23.03.2012
(33) US, US
(86) PCT/US2013/030589
(87) WO 2013/138374
(74) PatentEnter s.r.o., Koliště 1965/13a, Brno, Černá Pole, 60200

(97) **EP 2827968**
(47) 08.08.2018
(97) 26.09.2013
(51) **B01D 46/52** (2006.01)
B01D 46/10 (2006.01)
B01D 46/00 (2006.01)
(96) 21.03.2013
(96) 13711368.4
(73) Inauen, Urs, 9050 Appenzell, CH
(72) Inauen, Urs, 9050 Appenzell, CH
(54) **Prvek filtrace s čisticí jednotkou**
(32) 12160583
(31) 21.03.2012
(33) EP
(86) PCT/EP2013/055929
(87) WO 2013/139907
(74) KOREJZOVA LEGAL v.o.s., JUDr. Petra Sauvage de Brantes, Korunní 810/104, Praha 10, Vinohrady, 10100

(97) **EP 2836786**
(47) 22.08.2018
(97) 09.01.2014
(51) **F42B 3/087** (2006.01)
F41H 11/14 (2006.01)
F42B 3/02 (2006.01)
(96) 21.03.2013
(96) 13813698.1
(73) Critical Solutions International, Inc., Carrollton TX 75007, US
(72) MANGOLDS, Arnis, Stow, MA 01775, US
FARINELLA, Michael, D., Bolton, MA 01740, US
(54) **Liniová nálož**
(32) 201261686870 P, 201213668902
(31) 13.04.2012, 05.11.2012
(33) US, US
(86) PCT/US2013/033291
(87) WO 2014/007876
(74) A. Holas & partner Patentová a známková kancelář, Ing. Mgr. Hana Holasová, Křížová 105/4, Brno, 60300

(97) **EP 2838512**
(47) 22.08.2018
(97) 24.10.2013
(51) **A61K 47/32** (2006.01)
A61K 9/20 (2006.01)
A61K 31/135 (2006.01)
(96) 16.04.2013
(96) 13716298.8
(73) Grüenthal GmbH, 52078 Aachen, DE
(72) WENING, Klaus, 50674 Köln, DE
BARNSCHEID, Lutz, 41239 Mönchengladbach, DE
SCHWIER, Sebastian, 52076 Aachen, DE
(54) **Farmaceutická dávková forma odolná vůči neoprávněné manipulaci a neregulovanému uvolňování dávky**
(32) 12002708
(31) 18.04.2012
(33) EP
(86) PCT/EP2013/057851
(87) WO 2013/156453
(74) PatentEnter s.r.o., Koliště 1965/13a, Brno, Černá Pole, 60200

(97) **EP 2842968**
(47) 23.05.2018
(97) 04.03.2015
(51) **C07K 16/24** (2006.01)
A61K 39/00 (2006.01)

(96) 28.04.2006
(96) 14184563.6
(73) Janssen Biotech, Inc., Horsham, PA 19044, US
ELI LILLY AND COMPANY, Indianapolis, 46285, IN, US
(72) Chen, Yan, Wayne, PA 19087, US
Gardner, Debra, Bear, DE 19701, US
Knight, David, M., Berwyn, PA 19312, US
Lark, Michael, W., Devon, PA 19333, US
Liang, Bailin, Gilbertsville, PA 19525, US
Shealy, David, J., Downingtown, PA 19335, US
Song, Xiao-Yu, R., Bridgewater, NJ 08807, US
Stojanovic-Susulic, Vedrana, Princeton Junction, NJ 08550, US
Sweet, Raymond, W, Bryn Mawr, PA 19010, US
Tam, Susan, H., Boothwyn, PA 19061, US
Wu, Sheng-Jiun, Broomall, PA 19008, US
Yang, Jing, Ambler, PA 19008, US
Marquis, David, Matthew, Encinitas, CA 92024, US
Smith, Eric, Michael, San Diego, CA 92131, US
Vasserot, Alain, Philippe, Carlsbad, CA 92009, US
(54) **Anti-IL-6 protilátky, prostředky, způsoby a použití**
(32) 676498 P, 677319 P
(31) 29.04.2005, 03.05.2005
(33) US, US
(74) PATENTSERVIS Praha a.s., Na Podkovce 281/10, Praha 4, Podolí, 14700
PATENTSERVIS Praha a.s., Na Podkovce 281/10, Praha 4, Podolí, 14700

(97) **EP 2853862**
(47) 29.08.2018
(97) 01.04.2015
(51) **G01D 5/244** (2006.01)
G01D 21/00 (2006.01)
G01D 3/08 (2006.01)
H04L 7/04 (2006.01)
G06F 13/42 (2006.01)
G01B 21/00 (2006.01)
G01D 18/00 (2006.01)
G01R 31/317 (2006.01)
H04L 7/00 (2006.01)
(96) 25.06.2014
(96) 14173872.4
(73) Dr. Johannes Heidenhain GmbH, 83301 Traunreut, DE
(72) Beaury, Bernhard, 83236 Übersee, DE
Kobler, Alexander, 84508 Burgkirchen, DE
Kreuzer, Stephan, 83362 Surberg-Ettendorf, DE
Mooshammer, Markus, 83278 Traunstein, DE
Spindler, Peter, 83349 Palling, DE
Walter, Michael, 84570 Polling, DE
(54) **Zařízení pro měření pozice a postup k prověření signálu pracovního taktu**
(32) 102013219277
(31) 25.09.2013
(33) DE
(74) Čermák a spol., JUDr. Karel Čermák jr. Ph.D., LL.M., Elišky Peškové 735/15, Praha 5, 15000

(97) **EP 2863968**
(47) 05.09.2018
(97) 27.12.2013
(51) **A61M 5/32** (2006.01)
A61M 5/31 (2006.01)
(96) 21.06.2013
(96) 13744604.3
(73) Laboratoire Aguettant, 69007 Lyon, FR
(72) HUET, Gildas, F-69001 Lyon, FR
(54) **Soustava vstříkávání**
(32) 1255945
(31) 22.06.2012
(33) FR
(86) PCT/FR2013/051455
(87) WO 2013/190249
(74) Čermák a spol., JUDr. Karel Čermák jr. Ph.D., LL.M., Elišky Peškové 735/15, Praha 5, 15000

(97) **EP 2866581**
(47) 18.07.2018
(97) 03.01.2014

- (51) **B65G 27/02** (2006.01)
C08B 30/06 (2006.01)
C08B 30/14 (2006.01)
C08B 30/16 (2006.01)
C08B 30/18 (2006.01)
- (96) 29.06.2012
(96) 12733067.8
- (73) Agrana Stärke GmbH, 1020 Wien, AT
(72) GRÜLL, Dietmar, A-3442 Langenschönbichl, AT
WASTYN, Marnik Michel, A-2320 Schwechat, AT
BRUNNER, Karin, A-3430 Tulln, AT
- (54) **Tepelně inhibovaný škrob a škrobové mouky**
(86) PCT/EP2012/062715
(87) WO 2014/000813
(74) Všetečka Zelený Švorčík Kalenský a partneři, advokátní a patentová kancelář, JUDr. Michal Havlík, Hálkova 1406/2, Praha 2, Nové Město, 12000
-
- (97) **EP 2870472**
(47) 26.09.2018
(97) 09.01.2014
(51) **G01N 33/18** (2006.01)
C02F 1/42 (2006.01)
- (96) 04.07.2013
(96) 13732995.9
- (73) Brita GmbH, 65232 Taunusstein, DE
(72) WALDE, Hilmar, 65510 Hünstetten-Wallbach, DE
NAGEL, Thomas, 35796 Weinbach, DE
WEIDNER, Peter, 92444 Rötz, DE
CONRADT, Berthold, 65205 Wiesbaden, DE
- (54) **Způsob a zařízení pro určování přechodné tvrdosti vody**
(32) 12175154
(31) 05.07.2012
(33) EP
(86) PCT/EP2013/064110
(87) WO 2014/006128
(74) Všetečka Zelený Švorčík Kalenský a partneři, advokátní a patentová kancelář, JUDr. Michal Havlík, Hálkova 1406/2, Praha 2, Nové Město, 12000
-
- (97) **EP 2872488**
(47) 22.08.2018
(97) 23.01.2014
(51) **C07D 217/26** (2006.01)
A61K 31/47 (2006.01)
- (96) 15.07.2013
(96) 13740185.7
- (73) Fibrogen, Inc., San Francisco, CA 94158, US
(72) WITSCHI, Claudia, San Francisco, California 94158, US
PARK, Jung Min, San Francisco, California 94158, US
THOMPSON, Michael, D., San Francisco, California 94158, US
MARTINELLI, Michael, John, San Francisco, California 94158, US
YEOWELL, David, A., San Francisco, California 94158, US
AREND, Michael, P., San Francisco, California 94158, US
- (54) **Krystalické formy inhibitoru prolylhydroxylázy**
(32) 201261672191 P, 201361768297 P, 201361832566 P
(31) 16.07.2012, 22.02.2013, 07.06.2013
(33) US, US, US
(86) PCT/US2013/050539
(87) WO 2014/014835
(74) PATENTSERVIS Praha a.s., Na Podkovce 281/10, Praha 4, Podolí, 14700
-
- (97) **EP 2878407**
(47) 26.09.2018
(97) 03.06.2015
(51) **B23H 3/06** (2006.01)
B23H 9/14 (2006.01)
C25D 11/02 (2006.01)
- (96) 11.11.2014
(96) 14192713.7
- (73) General Electric Company, Schenectady, NY 12345, US
(72) Xu, Huiyu, 201203 Shanghai, CN
Wu, Yingna, 201203 Shanghai, CN
Wei, Bin, 201203 Shanghai, CN
- (54) **Proces pro výrobu nástroje používaného při elektrochemickém obrábění a nástroj vyrobený tímto procesem**
- (32) 201310613240
(31) 27.11.2013
(33) CN
(74) Všetečka Zelený Švorčík Kalenský a partneři, advokátní a patentová kancelář, JUDr. Michal Havlík, advokát, Hálkova 1406/2, Praha 2, 12000
-
- (97) **EP 2885090**
(47) 08.08.2018
(97) 20.02.2014
(51) **B09B 3/00** (2006.01)
B02C 19/00 (2006.01)
B02C 25/00 (2006.01)
B26F 3/00 (2006.01)
B26F 1/26 (2006.01)
B29B 17/02 (2006.01)
B29B 17/04 (2006.01)
B09B 5/00 (2006.01)
B29L 31/58 (2006.01)
B29L 31/00 (2006.01)
- (96) 16.08.2013
(96) 13829267.7
- (73) Mattrec International Limited, London WC2H 9JQ, GB
(72) COOKE, Philip Andrew, Cordeaux Heights New South Wales 2526, AU
(54) **Způsob a zařízení pro zpracování použitých matrací**
(32) 2012903549
(31) 17.08.2012
(33) AU
(86) PCT/AU2013/000905
(87) WO 2014/026237
(74) FISCHER & PARTNER IP s.r.o., Na hrobci 294/5, Praha 2, Nové Město, 12800
-
- (97) **EP 2890785**
(47) 08.08.2018
(97) 06.03.2014
(51) **A61K 47/64** (2017.01)
C12N 9/64 (2006.01)
A61K 39/00 (2006.01)
C07K 16/40 (2006.01)
- (96) 28.08.2013
(96) 13756108.0
- (73) Affiris AG, Vienna 1030, AT
(72) BRUNNER, Sylvia, A-1080 Vienna, AT
GALABOVA, Gergana, A-1030 Vienna, AT
WINSAUER, Gabriele, A-1050 Vienna, AT
BILCIKOVA, Erika, 85104 Bratislava, SK
JUNO, Claudia, A-1060 Vienna, AT
LINZMAYER-HIRT, Pola, A-2351 Wiener Neudorf, AT
SCHUH, Birgit, A-1100 Vienna, AT
STAFFLER, Günther, A-1030 Vienna, AT
- (54) **Vakcína PCSK9 peptidu**
(32) 12182241
(31) 29.08.2012
(33) EP
(86) PCT/EP2013/067797
(87) WO 2014/033158
(74) Kania, Sedlák, Smola patentová a zámková kancelář, Mgr. Martina Dvořáková, Mendlovo náměstí 907/1a, Brno, Staré Brno, 60300
-
- (97) **EP 2906205**
(47) 13.06.2018
(97) 24.04.2014
(51) **A61K 9/60** (2006.01)
A61K 9/62 (2006.01)
- (96) 09.10.2013
(96) 13780276.5
- (73) New Jersey Institute of Technology, Newark, NJ 07102-1982, US
(72) DAVE, Rajesh, N., Princeton, NJ 08540, US
TO, Daniel, Maple Glen, PA 19002, US
CAPECE, Maxx, Montclair, NJ 07042, US
- (54) **Bezrozpouštědlový způsob míchání pro potahové farmaceutické složky**
(32) 201213651977
(31) 15.10.2012
(33) US

(86) PCT/US2013/064058
(87) WO 2014/062444
(74) PatentEnter s.r.o., Koliště 1965/13a, Brno, Černá Pole, 60200

(97) **EP 2913343**
(47) 08.08.2018
(97) 02.09.2015
(51) **C07K 16/28** (2006.01)
A61K 39/395 (2006.01)
G01N 33/569 (2006.01)
C12N 5/00 (2006.01)
G01N 33/577 (2006.01)
G01N 33/566 (2006.01)
G01N 33/68 (2006.01)
A61P 37/00 (2006.01)
A61K 39/00 (2006.01)
(96) 20.12.2006
(96) 14186905.7
(73) SBI Biotech Co., Ltd., Minato-ku Tokyo 106-6018, JP
(72) Kamogawa, Yumiko, Tokyo 108-0071, JP
Cho, Minkwon, Tokyo 108-0071, JP
Arai, Naoko, Tokyo 108-0071, JP
Ishida, Koji, Tokyo 108-0071, JP
(54) **Anti-ILT7 protilátka**
(32) 2005366465
(31) 20.12.2005
(33) JP
(74) Všeťečka Zelený Švorčík Kalenský a partneři, advokátní a patentová kancelář, JUDr. Michal Havlík, Hálkova 1406/2, Praha 2, Nové Město, 12000

(97) **EP 2917991**
(47) 18.07.2018
(97) 15.05.2014
(51) **H02J 3/14** (2006.01)
H02J 3/32 (2006.01)
H02J 3/38 (2006.01)
(96) 06.11.2013
(96) 13818370.2
(73) Regal Grid Srl, 00196 Roma (RM), IT
(72) SPOTTI, Davide, 34126 Trieste (TS), IT
(54) **Systém skladby a řízení a zařízení pro mikrosítě s generováním, skladováním a spotřebou energie úplně integrovaného, dynamického a samokonfigurovatelného typu**
(32) TV20120208
(31) 07.11.2012
(33) IT
(86) PCT/IB2013/002467
(87) WO 2014/072793
(74) KANIA SEDLÁK SMOLA patentová kancelář, Veronika Zemanová, Mendlovo náměstí 907/1a, Brno, Staré Brno, 60300

(97) **EP 2930169**
(47) 18.07.2018
(97) 05.06.2014
(51) **C07D 213/56** (2006.01)
C07D 213/54 (2006.01)
C07D 213/24 (2006.01)
C07D 213/04 (2006.01)
A61K 31/4406 (2006.01)
A61P 35/00 (2006.01)
A61P 35/02 (2006.01)
A61P 17/06 (2006.01)
C07D 213/82 (2006.01)
(96) 18.12.2012
(96) 12889061.3
(73) Shenzhen Chipscreen Biosciences, Ltd., Shenzhen, Guangdong 518057, CN
(72) LU, Xianping, Shenzhen Guangdong 518057, CN
LI, Zhibin, Shenzhen Guangdong 518057, CN
(54) **Krystalická forma Chidamidu, způsob přípravy a použití**
(32) 201210489178
(31) 27.11.2012
(33) CN

(86) PCT/CN2012/086841
(87) WO 2014/082354
(74) FISCHER & PARTNER IP s.r.o., Na hrobcí 294/5, Praha 2, Nové Město, 12800

(97) **EP 2933548**
(47) 15.08.2018
(97) 05.02.2015
(51) **F17D 1/20** (2006.01)
F16L 55/04 (2006.01)
F16L 55/045 (2006.01)
(96) 30.09.2013
(96) 13890513.8
(73) Obschestvo s ogranichennoi otvetstvennostju "TekhPromArma" (OOO "TekhPromArma"), Moscow 109377, RU
(72) PESTUNOV, Vitaly Alfredovich, Moscow 117392, RU
(54) **Způsob samočinného tlumení přetlakových pulzů média přiváděného do hlavního potrubí**
(32) 2013135696
(31) 31.07.2013
(33) RU
(86) PCT/RU2013/000858
(87) WO 2015/016738
(74) HARBER IP s.r.o., Na bělidle 64/3, Praha 5, Smíchov, 15000

(97) **EP 2942193**
(47) 17.10.2018
(97) 11.11.2015
(51) **B32B 19/02** (2006.01)
B32B 19/04 (2006.01)
B32B 19/06 (2006.01)
B32B 27/06 (2006.01)
B32B 27/12 (2006.01)
C09B 31/04 (2006.01)
C09K 21/00 (2006.01)
E04B 1/94 (2006.01)
B32B 5/18 (2006.01)
B32B 5/02 (2006.01)
B32B 5/24 (2006.01)
(96) 07.05.2014
(96) 14167335.0
(73) Kaimann GmbH, 33161 Hövelhof, DE
(72) Kaimann, Georg J., 33161 Hövelhof, DE
Springub, Ralf, 48167 Münster, DE
Weidinger, Jürgen, 33102 Paderborn, DE
(54) **Izolační materiál pro zpomalování požáru**
(74) Všeťečka Zelený Švorčík Kalenský a partneři, advokátní a patentová kancelář, JUDr. Michal Havlík, Hálkova 1406/2, Praha 2, Nové Město, 12000

(97) **EP 2948242**
(47) 29.08.2018
(97) 31.07.2014
(51) **B01J 23/00** (2006.01)
C01B 21/26 (2006.01)
(96) 24.01.2014
(96) 14701218.1
(73) YARA International ASA, 0213 Oslo, NO
(72) WALLER, David, 3931 Porsgrunn, NO
GRØNVOLD, Marianne Sølbye, 3936 Porsgrunn, NO
SAHLI, Nibal, 3743 Skien, NO
(54) **Katalyzátor oxidace amoniaku pro výrobu kyseliny dusičné na bázi kovem dopovaného ortho-kobaltátu yttria**
(32) 20130145
(31) 28.01.2013
(33) NO
(86) PCT/EP2014/051427
(87) WO 2014/114764
(74) A. Holas & partner Patentová a známková kancelář, Ing. Mgr. Hana Holasová, Křížová 105/4, Brno, 60300

(97) **EP 2955382**
(47) 27.06.2018
(97) 14.08.2014
(51) **F04B 53/14** (2006.01)
F04B 39/00 (2006.01)

(96) F04B 39/04 (96) 07.02.2013 (96) 13874617.7 (73) Chou, Wen-San, Tainan City 745, TW (72) Chou, Wen-San, Tainan City 745, TW (54) Konstrukce pístového tělesa vzduchového kompresoru (86) PCT/CN2013/071530 (87) WO 2014/121495 (74) FISCHER & PARTNER IP s.r.o., Na Hrobcí 294/5, Praha 2, Nové Město, 12800	(2006.01)	Hörning, Thomas, 65529 Waldems, DE Freystedt, Bernd, 65187 Wiesbaden, DE Buitter, Joris, 65232 Taunusstein, DE But, Alexej, 49846 Hoogstede, DE Zöllner, Jochen, 56355 Nastätten, DE
(97) EP 2970980 (47) 15.08.2018 (97) 25.09.2014 (51) C12N 15/13 C07K 16/00 C07K 16/24 (96) 07.03.2014 (96) 14768761.0 (73) Janssen Biotech, Inc., Horsham, PA 19044, US Janssen Biologics B.V., 2333 Leiden, NL (72) FLIKWEERT, Marcel, NL-2333 CB Leiden, NL GOOCHEE, Charles, Malvern, Pennsylvania 19355, US MASLANKA, Francis, Malvern, Pennsylvania 19355, US NAGEL, Franciscus Johannes Ignatius, NL-2333 CB Leiden, NL RYLAND, James, Malvern, Pennsylvania 19355, US SCHAFER, Eugene, Malvern, Pennsylvania 19355, US (54) Výrobní způsoby s kontrolou obsahu C-terminálního lysinu, galaktosy a sialové kyseliny v rekombinantních proteinech (32) 201361791094 P (31) 15.03.2013 (33) US (86) PCT/US2014/021574 (87) WO 2014/149935 (74) PATENTSERVIS Praha a.s., Na Podkovce 281/10, Praha 4, Podolí, 14700 PATENTSERVIS Praha a.s., Na Podkovce 281/10, Praha 4, Podolí, 14700	(2006.01)	(54) Ventil pro zařízení na úpravu tekutiny a způsob a systém pro obsluhu ventilu (74) Všetečka Zelený Švorčík Kalenský a partneři, advokátní a patentová kancelář, JUDr. Michal Havlík, Hálkova 1406/2, Praha 2, Nové Město, 12000
(97) EP 2977056 (47) 12.09.2018 (97) 27.01.2016 (51) A61P 9/10 A61K 38/40 A61K 45/06 A61K 31/16 A61K 31/198 A61K 31/4196 A61K 31/4412 A61P 25/28 A61K 31/4704 A61K 31/223 A61K 31/426 A61K 31/472 A61P 39/04 (96) 08.06.2015 (96) 15171056.3 (73) Grifols Worldwide Operations Limited, Dublin 22, IE (72) ROSS, DAVID A., CARY, NC 27511, US CRUMRINE, RALPH CHRISTIAN, DURHAM, NC 27713, US (54) Transferin pro použití v léčbě neurodegenerativních poruch souvisejících s faktorem indukovaným hypoxií. (32) 201462023446 P (31) 11.07.2014 (33) US (74) Kania, Sedlák, Smola patentová a zámková kancelář, Mgr. Martina Dvořáková, Mendlovo náměstí 907/1a, Brno, Staré Brno, 60300	(2006.01)	(97) EP 2979587 (47) 12.09.2018 (97) 03.02.2016 (51) A47F 3/02 (96) 08.04.2015 (96) 15162806.2 (73) Wanzl Metallwarenfabrik GmbH, 89340 Leipheim, DE (72) Götz, Christian, 89231 Neu-Ulm, DE Buchmann, Gerhard, 89362 Offingen, DE Benz, Markus, 89344 Aislingen, DE (54) Hydřávací zařízení pro nebalené zboží, zejména pečivo, jako chléb, housky nebo podobně (32) 102014110636 (31) 28.07.2014 (33) DE (74) Rott, Růžička & Guttman Patentové, známkové a advokátní kanceláře, Ing. Jiří Andera, patentový zástupce, Vinohradská 37/938, Praha 2, 12000
(97) EP 2977658 (47) 03.10.2018 (97) 27.01.2016 (51) F16K 11/16 (96) 23.07.2014 (96) 14178213.6 (73) Brita GmbH, 65232 Taunusstein, DE (72) Weidner, Peter, 92444 Rötze, DE Razin, Denis, 65199 Wiesbaden, DE Nagel, Thomas, 35796 Weinbach, DE	(2006.01)	(97) EP 2994715 (47) 11.07.2018 (97) 13.11.2014 (51) F42C 3/00 F41A 3/72 F41C 27/00 F41G 1/06 (96) 09.05.2014 (96) 14723336.5 (73) Heckler & Koch GmbH, 78727 Oberndorf/Neckar, DE (72) BRAUN, Daniel, 75378 Bad Liebenzell, DE (54) Pistole se saněmi závěru s přípevněnou nabíjecí pomůckou (32) 102013008091 (31) 10.05.2013 (33) DE (86) PCT/EP2014/001252 (87) WO 2014/180574 (74) Čermák a spol., JUDr. Karel Čermák jr. Ph.D., LL.M., Elišky Peškové 735/15, Praha 5, 15000
		(97) EP 3003268 (47) 25.07.2018 (97) 11.12.2014 (51) A61K 9/00 A61K 9/08 A61K 31/7004 A61K 45/06 A61K 47/12 A61K 47/26 A61K 31/19 A61K 31/485 (96) 05.06.2014 (96) 14727848.5 (73) Pharnext, 92130 Issy-les-Moulineaux, FR (72) COHEN, Daniel, 92210 Saint Cloud, FR CHUMAKOV, Ilya, 77000 Vaux Le Penil, FR NABIROCHKIN, Serguei, 92290 Chatenay Malabry, FR BERTRAND, Viviane, 75013 Paris, FR (54) Stabilní orální roztoky kombinovaných API (32) 13170583 (31) 05.06.2013 (33) EP

(86) PCT/EP2014/061664
(87) WO 2014/195394
(74) Všetěčka Zelený Švorčík Kalenský a partneři, advokátní a patentová kancelář, JUDr. Michal Havlík, Hálkova 1406/2, Praha 2, Nové Město, 12000

(97) **EP 3003379**
(47) 22.08.2018
(97) 04.12.2014
(51) **A61K 9/70** (2006.01)
A61K 8/65 (2006.01)
A61K 8/73 (2006.01)
A61K 38/39 (2006.01)
A61K 31/727 (2006.01)
A61K 31/728 (2006.01)
A61K 33/38 (2006.01)
A61K 9/06 (2006.01)
A61K 47/02 (2006.01)
A61Q 19/08 (2006.01)
A61K 47/36 (2006.01)
A61K 47/42 (2017.01)

(96) 29.05.2014
(96) 14736979.7
(73) Fidia Farmaceutici S.p.A., 35031 Abano Terme (PD), IT
Euroresearch S.r.l., 20129 Milano, IT
(72) GENNARI, Giovanni, I-35031 Abano Terme (PD), IT
PANFILO, Susi, I-35031 Abano Terme (PD), IT
SCALESICIANI, Juan, Francisco, I-20122 Milano, IT
(54) **Farmaceutické prostředky obsahující kolagen a hyaluronát sodný**
(32) MI20130883
(31) 30.05.2013
(33) IT
(86) PCT/IB2014/061816
(87) WO 2014/191955
(74) KOREJZOVA LEGAL v.o.s., JUDr. Petra Sauvage de Brantes, Korunní 810/104, Praha 10, Vinohrady, 10100

(97) **EP 3017065**
(47) 12.09.2018
(97) 08.01.2015
(51) **C12Q 1/68** (2018.01)
B01J 19/00 (2006.01)
C07H 21/00 (2006.01)
C09D 133/26 (2006.01)
(96) 26.06.2014
(96) 14741745.5
(73) Illumina, Inc., San Diego, CA 92122, US
(72) BERTI, Lorenzo, San Diego, CA 92122, US
BROWN, Andrew A., Nr. Saffron Walden Essex CB10 1XL, GB
GEORGE, Wayne N., Nr. Saffron Walden Essex CB10 1XL, GB
(54) **Bezkatalyzátorová funkcionalizace povrchu a roubování polymeru**
(32) 201361841647 P, 201461971381 P
(31) 01.07.2013, 27.03.2014
(33) US, US
(86) PCT/US2014/044356
(87) WO 2015/002813
(74) Čermák a spol., JUDr. Karel Čermák jr. Ph.D., LL.M., Elišky Peškové 735/15, Praha 5, 15000

(97) **EP 3023315**
(47) 06.06.2018
(97) 25.05.2016
(51) **B61L 29/28** (2006.01)
(96) 16.09.2011
(96) 15194517.7
(73) Wavetrain Systems AS, 1366 Lysaker, NO
(72) LINGVALL, Fredrik, 0484 Oslo, NO
DANIELSEN, Tron, 2007 Kjeller, NO
SOMMERSETH, Ørjan, 1366 Lysaker, NO
AMUNDSEN, Torsten, 1366 Lysaker, NO
AARØE, Richard, 1366 Lysaker, NO
(54) **Způsob včasné detekce vlaku**
(32) 20101301
(31) 17.09.2010
(33) NO

(74) Rott, Růžička & Guttmann Patentové, známkové a advokátní kanceláře, Ing. Jana Fuchsová, patentový zástupce, Vinohradská 938/37, Praha 2, 12000

(97) **EP 3025729**
(47) 12.09.2018
(97) 01.06.2016
(51) **A61K 39/395** (2006.01)
A61P 25/28 (2006.01)
C07K 16/18 (2006.01)
(96) 01.03.2011
(96) 15178026.9
(73) Glaxo Group Limited, Brentford, Middlesex TW8 9GS, GB
BHINDER, Tejinder Kaur, Stevenage, Hertfordshire SG1 2NY, GB
FORD, Susannah Karen, Stevenage, Hertfordshire SG1 2NY, GB
GERMASCHEWSKI, Volker, Stevenage, Hertfordshire SG1 2NY, GB
LEWIS, Alan Peter, Stevenage, Hertfordshire SG1 2NY, GB
PEPYS, Mark Brian, London, W1T 4TP, GB
(54) **Vazebné proteiny antigenu specifické pro složku P sérového amyloidu**
(32) 309957 P
(31) 03.03.2010
(33) US
(74) KOREJZOVA LEGAL v.o.s., JUDr. Petra Sauvage de Brantes, Korunní 810/104, Praha 10, Vinohrady, 10100

(97) **EP 3027337**
(47) 29.08.2018
(97) 05.02.2015
(51) **B21F 1/02** (2006.01)
D07B 1/06 (2006.01)
(96) 13.05.2014
(96) 14725077.3
(73) NV Bekaert SA, 8550 Zvevegem, BE
(72) ZHANG, Aijun, Jiangsu 214434, CN
(54) **Rovný monofilament pro pásovou vložku**
(32) 201310321016
(31) 29.07.2013
(33) CN
(86) PCT/EP2014/059757
(87) WO 2015/014510
(74) Traplová Hakr Kubát, advokátní a patentová kancelář, Ing. Eduard Hakr patentový zástupce, Přístavní 24, Praha 7, 17000

(97) **EP 3033187**
(47) 29.08.2018
(97) 19.02.2015
(51) **B21D 43/05** (2006.01)
(96) 16.08.2013
(96) 13753524.1
(73) Güdel Group AG, 4900 Langenthal, CH
(72) ZULAUF, Walter, CH-4937 Ursenbach, CH
SCHÄR, Dominique, CH-4053 Basel, CH
GERBER, Markus, CH-3362 Niederönz, CH
(54) **Zařízení pro přesouvání obrobků**
(86) PCT/CH2013/000142
(87) WO 2015/021564
(74) PATENTSERVIS Praha a.s., Na Podkovce 281/10, Praha 4, Podolí, 14700

(97) **EP 3034075**
(47) 25.07.2018
(97) 22.06.2016
(51) **A61K 31/198** (2006.01)
A61K 31/519 (2006.01)
C07D 487/04 (2006.01)
(96) 19.11.2007
(96) 15191241.7
(73) Incyte Holdings Corporation, Wilmington, DE 19803, US
(72) ZHUO, Jincong, Boothwyn, PA 19061, US
METCALF, Brian, Moraga, CA 94556, US
XU, Meizhong, Hockessin, DE 19707, US
HE, Chunhong, Boothwyn, PA 19061, US
ZHANG, Colin, Ambler, PA 19002, US
QIAN, Ding-quan, Newark, DE 19702, US
BURNS, David M., Philadelphia, PA 19111, US
LI, Yunlong, Chadds Ford, PA 19317, US
YAO, Wenqing, Kennett Square, PA 19348, US

(54) **Imidazotriaziny a imidazopyrimidiny jako inhibitory kinázy**
(32) 860840 P, 861459 P, 957236 P
(31) 22.11.2006, 29.11.2006, 22.08.2007
(33) US, US, US
(74) PATENTSERVIS Praha a.s., Na Podkovce 281/10, Praha 4, Podolí, 14700

(97) **EP 3035786**
(47) 08.08.2018
(97) 26.02.2015
(51) **A01B 73/00** (2006.01)
A01B 3/46 (2006.01)
A01B 15/14 (2006.01)
A01B 59/043 (2006.01)
A01B 63/00 (2006.01)
(96) 19.08.2014
(96) 14837855.7
(73) Kverneland Group Operations Norway AS, 4355 Kverneland, NO
(72) SKJØNSBERG, Simen, N-4322 Sandnes, NO
(54) **Upevňovací systém pro nářadí**
(32) 20131126
(31) 20.08.2013
(33) NO
(86) PCT/NO2014/050147
(87) WO 2015/026242
(74) FISCHER & PARTNER IP s.r.o., Na hrobcí 294/5, Praha 2, Nové Město, 12800

(97) **EP 3043616**
(47) 15.08.2018
(97) 13.07.2016
(51) **H04W 74/08** (2009.01)
H04W 72/04 (2009.01)
H04W 74/00 (2009.01)
H04W 72/12 (2009.01)
H04L 1/18 (2006.01)
(96) 15.06.2010
(96) 16156696.3
(73) Panasonic Corporation, Kadoma-shi Osaka 571-8501, JP
(72) LOEHR, Joachim, 63225 Langen, DE
GONSA, Osvaldo, 63225 Langen, DE
FEUERSAENGER, Martin, 63225 Langen, DE
SUZUKI, Hidetoshi, Chuo-ku, Osaka 540-6207, JP
(54) **Vylepšená procedura náhodného přístupu pro mobilní komunikace**
(32) 09163134
(31) 18.06.2009
(33) EP
(74) KOREJZOVA LEGAL v.o.s., JUDr. Petra Sauvage de Brantes, Korunní 810/104, Praha 10, Vinohrady, 10100

(97) **EP 3049516**
(47) 25.07.2018
(97) 26.03.2015
(51) **C12N 7/00** (2006.01)
A01N 63/00 (2006.01)
(96) 23.09.2013
(96) 13766513.9
(73) Universidad Pública De Navarra, 31006 Pamplona, Navarra, ES
Consejo Superior De Investigaciones Científicas, 28006 Madrid, ES
Instituto De Ecología, A.C., C.P. 91070 Xalapa, Veracruz, MX
Association pour la Recherche et le Développement des Méthodes et Processus Industriels (ARMINES), 75272 Paris Cedex 06, FR
(72) CABALLERO MURILLO, Primitivo, 31192 Mutilva, ES
BEPERET ARIVE, Inés, 31192 Mutilva, ES
SIMÓN DE GOÑI, Oihane, 31192 Mutilva, ES
WILLIAMS, Trevor, 91070 Xalapa, VER, MX
LOPEZ-FERBER, Miguel, 75006 Paris, FR
(54) **Produkce virových okluzních tělísek, která obalují viriony obsahující genomy různých druhů bakulovirů, které mohou být použity pro potírání hmyzích škůdců**
(86) PCT/EP2013/069678
(87) WO 2015/039704
(74) Všetečka Zelený Švorčík Kalenský a partneři, advokátní a patentová kancelář, JUDr. Michal Havlík, Hálkova 1406/2, Praha 2, Nové Město, 12000

(97) **EP 3069418**
(47) 18.07.2018
(97) 14.05.2015
(51) **B23K 20/02** (2006.01)
B23K 20/10 (2006.01)
H01R 43/02 (2006.01)
B23K 20/26 (2006.01)
B23K 101/38 (2006.01)
(96) 06.11.2014
(96) 14803062.0
(73) Schunk Sonosystems GmbH, 35435 Wettenberg, DE
(72) DR. TRUBE, Stefan, 35435 Wettenberg, DE
SCHMIDT, Reiner, 35457 Lollar, DE
KOC, Sinan, 35325 Mücke, DE
WAGNER, Peter, 35435 Wettenberg, DE
STROH, Dieter, 35435 Wettenberg, DE
(54) **Zařízení pro svařování elektrických vodičů**
(32) 102013222939
(31) 11.11.2013
(33) DE
(86) PCT/EP2014/073939
(87) WO 2015/067698
(74) Čermák a spol., JUDr. Karel Čermák jr. Ph.D., LL.M., Elišky Peškové 735/15, Praha 5, 15000

(97) **EP 3069419**
(47) 18.07.2018
(97) 14.05.2015
(51) **H01R 43/02** (2006.01)
(96) 06.11.2014
(96) 14803063.8
(73) Schunk Sonosystems GmbH, 35435 Wettenberg, DE
(72) STROBEL, Heiko, 35516 Münzenberg, DE
WAGNER, Peter, 35435 Wettenberg, DE
STROH, Dieter, 35435 Wettenberg, DE
(54) **Zařízení pro svařování elektrických vodičů**
(32) 102013222938
(31) 11.11.2013
(33) DE
(86) PCT/EP2014/073941
(87) WO 2015/067700
(74) Čermák a spol., JUDr. Karel Čermák jr. Ph.D., LL.M., Elišky Peškové 735/15, Praha 5, 15000

(97) **EP 3075790**
(47) 18.07.2018
(97) 05.10.2016
(51) **C09D 5/28** (2006.01)
G09F 13/16 (2006.01)
C09D 5/33 (2006.01)
C09D 7/00 (2018.01)
(96) 05.11.2015
(96) 15193306.6
(73) Fritz Lange GmbH, 31832 Springe, DE
(72) Ilgay, Vedat, 30880 Rethen, DE
(54) **Ochranné lakování s protinálepovacím účinkem, jakož i způsob k nanesení ochranného lakování**
(32) 102015104898, 102015106819
(31) 30.03.2015, 30.04.2015
(33) DE, DE
(74) Všetečka Zelený Švorčík Kalenský a partneři, advokátní a patentová kancelář, JUDr. Michal Havlík, Hálkova 1406/2, Praha 2, Nové Město, 12000

(97) **EP 3082724**
(47) 15.08.2018
(97) 25.06.2015
(51) **A61K 8/27** (2006.01)
A61K 8/44 (2006.01)
A61Q 11/00 (2006.01)
(96) 10.12.2014
(96) 14821416.6
(73) Colgate-Palmolive Company, New York, NY 10022, US
(72) PRENCIPE, Michael, Princeton Junction, New Jersey 08550, US
XU, Yun, Guangzhou Guangdong 510730, CN
HUANG, Xiao Yi, Guanzhou Guangdong 510730, CN

- (54) **Kompozice pro péči o ústní dutinu**
(32) 201310703017
(31) 19.12.2013
(33) CN
(86) PCT/US2014/069486
(87) WO 2015/094849
(74) Všeťečka Zelený Švorčík Kalenský a partneři, advokátní a patentová kancelář, JUDr. Michal Havlík, Hálkova 1406/2, Praha 2, Nové Město, 12000
-
- (97) **EP 3092224**
(47) 22.08.2018
(97) 16.07.2015
(51) **C07D 401/04** (2006.01)
C07D 403/04 (2006.01)
A61K 31/443 (2006.01)
A61P 25/02 (2006.01)
A61P 25/16 (2006.01)
A61P 25/28 (2006.01)
(96) 06.01.2015
(96) 15703328.3
(73) Bristol-Myers Squibb Company, Princeton, NJ 08543, US
(72) KING, Dalton, Hamden, CT 06517, US
THOMPSON III, Lorin A., Wallingford, Connecticut 06492, US
SHI, Jianliang, Wallingford, Connecticut 06492, US
THANGATHIRUPATHY, Srinivasan, Bangalore Karnataka 560099, IN
WARRIER, Jayakumar Sankara, Bangalore 560099, IN
ISLAM, Imadul, Richmond, California 94806, US
MACOR, John E., Princeton, New Jersey 08543, US
- (54) **Selektivní NR2B antagonisté**
(32) 201461925363 P
(31) 09.01.2014
(33) US
(86) PCT/US2015/010262
(87) WO 2015/105772
(74) PATENTSERVIS Praha a.s., Na Podkovce 281/10, Praha 4, Podolí, 14700
-
- (97) **EP 3094756**
(47) 15.08.2018
(97) 23.07.2015
(51) **C22F 1/10** (2006.01)
C22C 19/05 (2006.01)
C21D 8/02 (2006.01)
C22C 19/00 (2006.01)
C22C 19/03 (2006.01)
C22C 38/08 (2006.01)
B21C 37/08 (2006.01)
C21D 9/52 (2006.01)
C22C 30/00 (2006.01)
C22C 38/02 (2006.01)
C22C 38/14 (2006.01)
C22C 38/40 (2006.01)
C22C 38/50 (2006.01)
B23K 101/06 (2006.01)
B23K 101/18 (2006.01)
B23K 103/04 (2006.01)
B23K 31/02 (2006.01)
C21D 1/42 (2006.01)
C22C 38/52 (2006.01)
F16L 9/17 (2006.01)
C22C 38/10 (2006.01)
(96) 17.01.2014
(96) 14703437.5
(73) Aperam, 1882 Luxembourg, LU
(72) PANIER, Roland, F-58000 Nevers, FR
REYDET, Pierre-Louis, F-58130 Urzy, FR
LAURAIN, Nicolas, F-91640 Briis-sous-Forges, FR
- (54) **Způsob výroby pásu proměnlivé tloušťky a takový pás**
(86) PCT/IB2014/058350
(87) WO 2015/107393
(74) A. Holas & partner Patentová a známková kancelář, Ing. Mgr. Hana Holasová, Křížová 105/4, Brno, 60300
-
- (97) **EP 3095458**
(47) 25.07.2018
(97) 23.11.2016
- (51) **A61K 38/47** (2006.01)
A61K 38/48 (2006.01)
A61K 38/54 (2006.01)
A61K 31/095 (2006.01)
A61K 31/21 (2006.01)
A61P 35/00 (2006.01)
(96) 22.10.2010
(96) 16174383.6
(73) Propanc Pty Ltd, Richmond, Victoria 3121, AU
(72) Kenyon, Julian Norman, East Wellow Romsey, Hampshire SO51 6DN, GB
Clayton, Paul Rodney, Epsom, Surrey KT17 4PT, GB
Tosh, David, Claverton Down, Bath and North East Somerset BA2 7AY, GB
Felquer, Fernando, Glenside, South Australia 5065, AU
Brandt, Ralf, Camberwell VIC 3124, AU
- (54) **Farmaceutická kompozice pro léčbu rakoviny obsahující trypsinogen a chymotrypsinogen.**
(32) 2009905147, 2010902655
(31) 22.10.2009, 17.06.2010
(33) AU, AU
(74) FISCHER & PARTNER IP s.r.o., Na hrobcí 294/5, Praha 2, Nové Město, 12800
-
- (97) **EP 3100727**
(47) 22.08.2018
(97) 07.12.2016
(51) **A61K 31/4166** (2006.01)
A61K 31/4178 (2006.01)
A61K 31/4439 (2006.01)
C07D 233/86 (2006.01)
C07D 401/04 (2006.01)
(96) 27.03.2007
(96) 16173574.1
(73) The Regents of the University of California, Oakland, CA 94607, US
Jung, Michael E, Los Angeles, CA California 90095-1569, US
Sawyers, Charles L, New York, NY New York 10021, US
Ouk, Samedy, Los Angeles, CA California 90095-1569, US
Tran, Chris, New York, NY New York 10021, US
Wongvipat, John, New York, NY New York 10021, US
- (54) **Modulátory androgenního receptoru k léčbě rakoviny prostaty a onemocnění spojených s androgenním receptorem**
(32) 785978 P, 833790 P
(31) 27.03.2006, 28.07.2006
(33) US, US
(74) A. Holas & partner Patentová a známková kancelář, Ing. Mgr. Hana Holasová, Křížová 105/4, Brno, 60300
-
- (97) **EP 3114358**
(47) 12.09.2018
(97) 11.09.2015
(51) **F16B 2/18** (2006.01)
G05G 1/12 (2006.01)
(96) 25.02.2015
(96) 15707899.9
(73) NovoNox KG, 71706 Markgröningen, DE
(72) LEUZE, Jürgen, 72172 Sulz a.N., DE
MÜLLER, Boris, 72348 Rosenfeld, DE
- (54) **Svěrací páska pro prostředí se zvýšenými hygienickými požadavky**
(32) 102014204195
(31) 07.03.2014
(33) DE
(86) PCT/EP2015/053916
(87) WO 2015/132102
(74) Čermák a spol., JUDr. Karel Čermák jr. Ph.D., LL.M., Elišky Peškové 735/15, Praha 5, 15000
-
- (97) **EP 3122110**
(47) 15.08.2018
(97) 25.01.2017
(51) **H04W 28/04** (2009.01)
H04W 72/04 (2009.01)
H04W 72/12 (2009.01)
(96) 29.06.2012
(96) 16188245.1
(73) Sun Patent Trust, New York, NY 10022, US

(72) OIZUMI, Toru, Osaka-shi, Osaka 540-6207, JP IMAMURA, Daichi, Osaka-shi, Osaka 540-6207, JP NISHIO, Akihiko, Osaka-shi, Osaka 540-6207, JP SUZUKI, Hidetoshi, Osaka-shi, Osaka 540-6207, JP		<i>C23C 14/34</i> <i>H01J 37/32</i> <i>H01J 37/34</i>	(2006.01) (2006.01) (2006.01)
(54) Zařízení základnové stanice a způsob vysílání	(96) 21.12.2015		
(32) 2011154890, 2012015257	(96) 15817332.8		
(31) 13.07.2011, 27.01.2012	(73) Soleras Advanced Coatings bvba, 9800 Deinze, BE		
(33) JP, JP	(72) VAN DE PUTTE, Ivan, 8790 Waregem, BE		
(74) KOREJZOVA LEGAL v.o.s., JUDr. Petra Sauvage de Brantes, Korunní 810/104, Praha 10, Vinohrady, 10100	DEWILDE, Niek, 9770 Kruishoutem, BE GOBIN, Guy, 8400 Oostende, BE DE BOSSCHER, Wilmert, 9031 Drogen, BE		
(97) EP 3124585	(54) Kryt se senzorovým systémem pro konfigurovatelný měřicí systém pro konfigurovatelný rozprašovací systém		
(47) 22.08.2018	(32) 201505011		
(97) 01.02.2017	(31) 11.01.2015		
(51) <i>C11D 1/83</i> (2006.01)	(33) BE		
<i>C11D 3/30</i> (2006.01)	(86) PCT/EP2015/080897		
<i>C11D 10/04</i> (2006.01)	(87) WO 2016/110407		
<i>C11D 17/04</i> (2006.01)	(74) KOREJZOVA LEGAL v.o.s., JUDr. Petra Sauvage de Brantes, Korunní 810/104, Praha 10, Vinohrady, 10100		
C11D 1/14 (2006.01)			
C11D 1/22 (2006.01)			
C11D 1/29 (2006.01)			
(96) 30.07.2015	(97) EP 3153026		
(96) 15179152.2	(47) 29.08.2018		
(73) The Procter & Gamble Company, Cincinnati, OH 45202, US	(97) 12.04.2017		
(72) DEPOOT, Karel Jozef Maria, 1853 Strombeek-Bever, BE	(51) <i>A23B 4/06</i> (2006.01)		
BODET, Jean-Francois, 1853 Strombeek-Bever, BE	<i>A22B 5/00</i> (2006.01)		
TODINI, Oreste, 1853 Strombeek-Bever, BE	<i>A22C 21/00</i> (2006.01)		
WALRAVENS, Wouter, 1853 Strombeek-Bever, BE	<i>A23B 4/14</i> (2006.01)		
(54) Výrobek ve formě ve vodě rozpustné jednotkové dávky	<i>A23B 4/16</i> (2006.01)		
(74) FISCHER & PARTNER IP s.r.o., Na hrobci 294/5, Praha 2, Nové Město, 12800	<i>F25D 3/11</i> (2006.01)		
	(96) 15.10.2014		
	(96) 16189336.7		
	(73) AIR PRODUCTS AND CHEMICALS, INC., Allentown, PA 18195-1501, US		
(97) EP 3135691	(72) TREMBLEY, Jean-Philippe, Epsom, Surrey KT17 2NR, GB		
(47) 15.08.2018	AMES, Paul Mark, Fleet, Hampshire GU51 1JU, GB		
(97) 01.03.2017	(54) Zařízení pro rychlé zchlazení drůbežího masa na kosti		
(51) <i>C07K 16/28</i> (2006.01)	(74) Rott, Růžička & Guttman Patentové, známkové a advokátní kanceláře, Ing. Jana Fuchsová, patentový zástupce, Vinohradská 938/37, Praha 2, 12000		
<i>C07K 16/00</i> (2006.01)			
<i>C07K 16/46</i> (2006.01)			
<i>A61K 39/395</i> (2006.01)			
<i>A61P 35/00</i> (2006.01)			
(96) 02.12.2009	(97) EP 3155051		
(96) 16192250.5	(47) 29.08.2018		
(73) PIERRE FABRE MEDICAMENT, 92100 Boulogne-Billancourt, FR	(97) 22.10.2015		
(72) GOETSCH, Liliane, 74130 AYZE, FR	(51) <i>C09D 5/03</i> (2006.01)		
WURCH, Thierry, 74140 Machilly, FR	<i>C09D 15/00</i> (2006.01)		
BES, Cédric, 28001 Madrid, ES	<i>C09D 167/06</i> (2006.01)		
(54) Protilátka proti c-Met	(96) 08.04.2015		
(32) PCT/IB2008/055663, 184502 P	(96) 15718167.8		
(31) 02.12.2008, 05.06.2009	(73) DSM IP Assets B.V., 6411 TE Heerlen, NL		
(33) IB, US	(72) BONGAERTS, Johannes Gertrudis Christianus, 6100 AA Echt, NL		
(74) PATENTSERVIS Praha a.s., Na Podkovce 281/10, Praha 4, Podolí, 14700	WELLENBERG, Petrus Henricus Marinus, 6100 AA Echt, NL		
	JANSEN, Johan Franz Gradus Antonius, 6100 AA Echt, NL		
(97) EP 3140396	(54) 2K termosetové práškové nátěrové kompozice		
(47) 01.08.2018	(32) 14164940		
(97) 12.11.2015	(31) 16.04.2014		
(51) <i>C12N 5/078</i> (2010.01)	(33) EP		
<i>C12N 5/0789</i> (2010.01)	(86) PCT/EP2015/057587		
<i>A61K 41/00</i> (2006.01)	(87) WO 2015/158587		
<i>A61K 33/40</i> (2006.01)	(74) Traplová Hakr Kubát, advokátní a patentová kancelář, Ing. Eduard Hakr patentový zástupce, Přístavní 24, Praha 7, 17000		
(96) 08.05.2015			
(96) 15732942.6			
(73) THANKSTEM S.R.L., 33100 Udine (UD), IT	(97) EP 3160019		
(72) POLETTINI, Marco, 01015 Viterbo, IT	(47) 08.08.2018		
(54) Způsob pro expanzi kmenových buněk z plné krve	(97) 26.04.2017		
(32) UD20140075	(51) <i>H02K 5/20</i> (2006.01)		
(31) 09.05.2014	<i>H02K 9/06</i> (2006.01)		
(33) IT	<i>F04D 19/00</i> (2006.01)		
(86) PCT/IB2015/053379	<i>F04D 29/58</i> (2006.01)		
(87) WO 2015/170291	H02K 9/14 (2006.01)		
(74) Kania, Sedlák, Smola, Ing. Jiří Malůšek, Mendlovo náměstí 157/1, Brno, Staré Brno, 60300	H02K 5/22 (2006.01)		
	H02K 5/15 (2006.01)		
	(96) 19.10.2016		
(97) EP 3146087	(96) 16194693.4		
(47) 13.06.2018	(73) Chou, Wen-San, Tainan City, TW		
(97) 14.07.2016	(72) Chou, Wen-San, Tainan City, TW		
(51) <i>C23C 14/54</i> (2006.01)	(54) Konstrukce motoru pro rozptýlení tepla uvnitř		

(32) 104134294
(31) 20.10.2015
(33) TW
(74) FISCHER & PARTNER IP s.r.o., Na hrobcí 294/5, Praha 2, Nové Město, 12800

(97) **EP 3168563**
(47) 01.08.2018
(97) 17.05.2017
(51) **F28G 1/12** (2006.01)
F28G 15/00 (2006.01)
(96) 10.11.2016
(96) 16198083.4
(73) Doosan Heavy Industries & Construction Co., Ltd., Seongsan-gu Changwon-si, Gyeongsangnam-do 51711, KR
(72) KIM, Ki Youl, 51709 Gyeongsangnam-do, KR
(54) **Zařízení pro čištění trubek kondenzátoru**
(32) 20150159151, 20150159153
(31) 12.11.2015, 12.11.2015
(33) KR, KR
(74) Rott, Růžička & Guttman Patentové, známkové a advokátní kanceláře, Ing. Jana Fuchsová, patentový zástupce, Vinohradská 938/37, Praha 2, 12000

(97) **EP 3176324**
(47) 26.09.2018
(97) 07.06.2017
(51) **E01C 19/28** (2006.01)
(96) 28.11.2016
(96) 16200911.2
(73) Hamm AG, 95643 Tirschenreuth, DE
(72) Pistor, Johannes, 2340 Mödling, AT
Kopf, Fritz, 1140 Wien, AT
Völkel, Werner, 92660 Neustadt, DE
Villwock, Sebastian, 95701 Pechbrunn, DE
(54) **Způsob zjišťování stavu zhutnění podkladu**
(32) 102015120874
(31) 02.12.2015
(33) DE
(74) Čermák a spol., JUDr. Karel Čermák jr. Ph.D., LL.M., Elišky Peškové 735/15, Praha 5, 15000

(97) **EP 3179703**
(47) 15.08.2018
(97) 14.06.2017
(51) **H04L 29/08** (2006.01)
G08G 1/127 (2006.01)
(96) 20.12.2007
(96) 17153457.1
(73) Telefonaktiebolaget LM Ericsson (publ), 164 83 Stockholm, SE
(72) IMBIMBO, Amedeo, 80023 Caivano (NA), IT
DE LUCA, Enrico, 81100 Caserta, IT
GEHLEN, Guido, 41462 Neuss, DE
(54) **Zajišťování telematických služeb přes mobilní síť**
(74) KOREJZOVA LEGAL v.o.s., JUDr. Petra Sauvage de Brantes, Korunní 810/104, Praha 10, Vinohrady, 10100

(97) **EP 3179808**
(47) 15.08.2018
(97) 14.06.2017
(51) **H04W 72/04** (2009.01)
H04W 76/28 (2018.01)
H04L 5/00 (2006.01)
(96) 04.12.2013
(96) 17153572.7
(73) Sun Patent Trust, New York, NY 10017, US
(72) LOEHR, Joachim, 63225 Langen, DE
SUZUKI, Hidetoshi, Chuo-ku, Osaka 5406207, JP
BASU MALLICK, Prateek, 63225 Langen, DE
(54) **Deterministické chování UE pro podávání zpráv CSI/SRS během DRX**
(32) 13160199
(31) 20.03.2013
(33) EP

(74) KOREJZOVA LEGAL v.o.s., JUDr. Petra Sauvage de Brantes, Korunní 810/104, Praha 10, Vinohrady, 10100

(97) **EP 3181254**
(47) 15.08.2018
(97) 21.06.2017
(51) **B21D 5/02** (2006.01)
B21D 37/14 (2006.01)
(96) 16.12.2016
(96) 16204593.4
(73) TRUMPF Maschinen Austria GmbH & Co. KG., 4061 Pasching, AT
(72) CAVICCHIA, Luigi, 10028 Trofarello (TO), IT
TOMASIN, Fabio, 10098 Rivoli (TO), IT
TONDA ROCH, Andrea, 10141 Torino, IT
VERONESE, Roberto, 10023 Chieri (TO), IT
VIDOTTO, Giovanni, 10023 Chieri (TO), IT
(54) **Výrobní zařízení s jednotkou pro manipulaci s nástrojem**
(32) 510812015
(31) 18.12.2015
(33) AT
(74) Všeťečka Zelený Švorčík Kalenský a partneři, advokátní a patentová kancelář, JUDr. Otakar Švorčík, Hálkova 1406/2, Praha 2, Nové Město, 12000

(97) **EP 3190242**
(47) 08.08.2018
(97) 12.07.2017
(51) **E04F 13/08** (2006.01)
(96) 06.01.2017
(96) 17150573.8
(73) Saint-Gobain Isover, 92400 Courbevoie, FR
(72) BARNASSON, Eric, 94700 MAISONS ALFORT, FR
(54) **Systém utěsnění pro membránu**
(32) 1650185
(31) 11.01.2016
(33) FR
(74) FISCHER & PARTNER IP s.r.o., Na hrobcí 294/5, Praha 2, Nové Město, 12800

(97) **EP 3198101**
(47) 15.08.2018
(97) 31.03.2016
(51) **E06B 3/663** (2006.01)
(96) 18.09.2015
(96) 15771064.1
(73) Saint-Gobain Glass France, 92400 Courbevoie, FR
(72) SCHREIBER, Walter, 52074 Aachen, DE
RIGAUD, Martin, CH-8422 Pfungen, CH
KUSTER, Hans-Werner, 52066 Aachen, DE
(54) **Distanční prvek pro izolační zasklívací dílce**
(32) 14186342
(31) 25.09.2014
(33) EP
(86) PCT/EP2015/071452
(87) WO 2016/046081
(74) Všeťečka Zelený Švorčík Kalenský a partneři, advokátní a patentová kancelář, JUDr. Michal Havlík, Hálkova 1406/2, Praha 2, Nové Město, 12000

(97) **EP 3199523**
(47) 15.08.2018
(97) 02.08.2017
(51) **C07D 211/66** (2006.01)
(96) 29.01.2016
(96) 16153393.0
(73) Bioka, s. r. o., 900 81 Šenkvice, SK
(72) Kakalik, Ivan, 90081 Senkvice, SK
(54) **Nový způsob pro výrobu n-fenyl-n-(4-pireridinyl) amidomých derivátů, jako je remifentanil a karfentanil**
(74) A. Holas & partner Patentová a známková kancelář, Ing. Mgr. Hana Holasová, Křížová 105/4, Brno, 60300

(97) **EP 3206876**
(47) 19.09.2018
(97) 21.04.2016
(51) **B41F 5/24** (2006.01)

- (96) **B41N 1/16** (2006.01)
(96) **B41N 1/22** (2006.01)
(96) 06.07.2015
(96) 15736426.6
(73) ContiTech Elastomer-Beschichtungen GmbH, 30165 Hannover, DE
(72) FÜLLGRAF, Stefan, 37115 Duderstadt, DE
SENNE, Armin, 77955 Ettenheim, DE
LÖSCHNER, Jens, 37120 Bovenden, DE
RASCHDORF, Torsten, 37574 Einbeck, DE
(54) **Tlakové pouzdro a způsob výroby tlakového pouzdra**
(32) 102014220850
(31) 15.10.2014
(33) DE
(86) PCT/EP2015/065275
(87) WO 2016/058714
(74) Traplová Hakr Kubát, advokátní a patentová kancelář, ing. Eduard Hakr patentový zástupce, Přístavní 24, Praha 7, 17000
-
- (97) **EP 3208110**
(47) 15.08.2018
(97) 23.08.2017
(51) **B60C 11/00** (2006.01)
(96) 17.02.2016
(96) 16156126.1
(73) Nexen Tire Corporation, Gyeongsangnam-Do, KR
(72) Schlüfter, Matthias, 65439 Flörsheim am Main, DE
Steiner, Uwe, 63796 Kahl am Main, DE
Hölzel, Michael, 64572 Büttelborn, DE
Knispel, Oliver, 63571 Gelnhausen, DE
(54) **Běhoun pneumatiky a pneumatika**
(74) Čermák a spol., JUDr. Karel Čermák jr. Ph.D., LL.M., Elišky Peškové 735/15, Praha 5, 15000
-
- (97) **EP 3212937**
(47) 12.09.2018
(97) 06.05.2016
(51) **F04C 29/02** (2006.01)
(96) 29.10.2014
(96) 14828441.7
(73) Atlas Copco Airpower, Naamloze Vennootschap, 2610 Wilrijk, BE
(72) SNELS, Guy L.A., B-2610 Wilrijk, BE
(54) **Odlučovač oleje**
(86) PCT/BE2014/000058
(87) WO 2016/065431
(74) Čermák a spol., JUDr. Karel Čermák jr. Ph.D., LL.M., Elišky Peškové 735/15, Praha 5, 15000
-
- (97) **EP 3215498**
(47) 22.08.2018
(97) 12.05.2016
(51) **C07D 403/06** (2006.01)
A61K 31/4196 (2006.01)
A61P 9/00 (2006.01)
A61P 13/00 (2006.01)
(96) 30.10.2015
(96) 15788389.3
(73) Bayer Pharma Aktiengesellschaft, 13353 Berlin, DE
(72) SCHMECK, Carsten, 45472 Mülheim, DE
GERISCH, Michael, 42329 Wuppertal, DE
GRIEBENOW, Nils, 41541 Dormagen, DE
KOLKHOF, Peter, 42113 Wuppertal, DE
KÖLLING, Florian, 42115 Wuppertal, DE
ENGELEN, Anna, 45149 Essen, DE
KRETSCHMER, Axel, 42113 Wuppertal, DE
LANG, Dieter, 42553 Velbert, DE
LUSTIG, Klemens, 42113 Wuppertal, DE
MONDRITZKI, Thomas, 42549 Velbert, DE
POOK, Elisabeth, 42109 Wuppertal, DE
BECK, Hartmut, 42287 Wuppertal, DE
SÜSSMEIER, Frank, 80992 München, DE
VOLLMER, Sonja, 14532 Kleinmachnow, DE
WASNAIRE, Pierre, 40225 Düsseldorf, DE
(54) **Hydroxyalkyl-substituované fenylniazolové deriváty a jejich použití**
(32) 14191491
(31) 03.11.2014
(33) EP
-
- (86) PCT/EP2015/075200
(87) WO 2016/071212
(74) Traplová Hakr Kubát, advokátní a patentová kancelář, Ing. Eduard Hakr patentový zástupce, Přístavní 24, Praha 7, 17000
-
- (97) **EP 3218365**
(47) 10.10.2018
(97) 19.05.2016
(51) **C07D 401/12** (2006.01)
C07D 413/12 (2006.01)
C07D 417/12 (2006.01)
A61K 31/444 (2006.01)
A61K 31/497 (2006.01)
A61K 31/4439 (2006.01)
A61K 31/506 (2006.01)
A61P 25/28 (2006.01)
(96) 09.11.2015
(96) 15805109.4
(73) H. Lundbeck A/S, 2500 Valby, DK
(72) JUHL, Karsten, DK-2670 Greve, DK
TAGMOSE, Lena, DK-2800 Lyngby, DK
MARIGO, Mauro, DK-2740 Skovlunde, DK
(54) **2-amino-6-(difluormethyl)-5,5-difluor-6-fenyl-3,4,5,6-tetrahydropyridiny jako inhibitory bacei**
(32) 201400648, 201500447
(31) 10.11.2014, 07.08.2015
(33) DK, DK
(86) PCT/EP2015/076015
(87) WO 2016/075063
(74) Všeťečka Zelený Švorčík Kalenský a partneři, advokátní a patentová kancelář, JUDr. Michal Havlík, Hálkova 1406/2, Praha 2, Nové Město, 12000
-
- (97) **EP 3249279**
(47) 18.07.2018
(97) 29.11.2017
(51) **F16L 55/179** (2006.01)
F16L 55/26 (2006.01)
B08B 9/043 (2006.01)
B08B 9/047 (2006.01)
(96) 27.04.2017
(96) 17168559.7
(73) IBAK Helmut Hunger GmbH & Co. KG, 24148 Kiel, DE
(72) Stock, Markus, 24106 Kiel, DE
(54) **Zařízení k inspekci a/nebo čištění kanalizačního potrubí**
(32) 102016109841
(31) 27.05.2016
(33) DE
(74) DANĚK & PARTNERS Advokátní a patentová kancelář, Ing. Vilém Daněk Ph.D., LL.M., Vinohradská 403/17, Praha 2, Vinohrady, 12000
-
- (97) **EP 3256009**
(47) 03.10.2018
(97) 18.08.2016
(51) **A23L 3/3463** (2006.01)
A23L 3/3472 (2006.01)
A23L 3/3571 (2006.01)
A23B 4/20 (2006.01)
A23B 4/22 (2006.01)
(96) 11.02.2016
(96) 16704594.7
(73) Chr. Hansen A/S, 2970 Hoersholm, DK
(72) ERKES, Michael, 49504 Lotte, DE
SEIBERT, Tim Martin, 35043 Marburg, DE
(54) **Snížení koncentrace gramnegativních bakterií ve fermentovaném potravinářském výrobku kombinací extraktu z červeného vína a kultury obsahující alespoň jeden bakteriální kmen bakterií mléčného kvašení produkující bakteriocin.**
(32) 15154620
(31) 11.02.2015
(33) EP
(86) PCT/EP2016/052899
(87) WO 2016/128508
(74) Kania, Sedlák, Smola patentová a zámková kancelář, Mgr. Martina Dvořáková, Mendlovo náměstí 907/1a, Brno, Staré Brno, 60300

(97) EP 3257296		H01R 9/03	(2006.01)
(47) 15.08.2018		H01R 24/54	(2011.01)
(97) 18.08.2016		H01R 107/00	(2006.01)
(51) H04W 36/14	(2009.01)	H01R 13/506	(2006.01)
H04W 12/06	(2009.01)	H01R 13/42	(2006.01)
H04L 29/06	(2006.01)	(96) 30.03.2016	
H04W 48/00	(2009.01)	(96) 16712061.7	
H04W 8/02	(2009.01)	(73) NMB-Minebea-GmbH, 63225 Langen, DE	
H04W 8/00	(2009.01)	(72) HASPEL, Michael, 65843 Sulzbach, DE	
H04W 48/12	(2009.01)	KARATAS, Sadik, 51063 Köln, DE	
H04W 76/10	(2018.01)	AOKI, Satoshi, 63225 Langen, DE	
(96) 11.06.2015		(54) Úhlový konektor	
(96) 15735752.6		(32) 102015105088	
(73) Telefonaktiebolaget LM Ericsson (publ), 164 83 Stockholm, SE		(31) 01.04.2015	
(72) MESTANOV, Filip, SE-191 49 Sollentuna, SE		(33) DE	
RAYMENT, Stephen, Ottawa, Ontario K1R 1E2, CA		(86) PCT/EP2016/056902	
(54) Bezdrátové komunikace zahrnující objevovací rámec pro rychlé počáteční nastavení linky pro síťovou signalizaci		(87) WO 2016/156385	
(32) 201562115191 P		(74) KOREJZOVA LEGAL v.o.s., JUDr. Petra Sauvage de Brantes, Korunní 810/104, Praha 10, Vinohrady, 10100	
(31) 12.02.2015			
(33) US			
(86) PCT/SE2015/050679		(97) EP 3307241	
(87) WO 2016/130063		(47) 26.09.2018	
(74) KOREJZOVA LEGAL v.o.s., JUDr. Petra Sauvage de Brantes, Korunní 810/104, Praha 10, Vinohrady, 10100		(97) 15.12.2016	
		(51) A61K 9/06	(2006.01)
		A61K 47/10	(2017.01)
		A61K 47/32	(2006.01)
		A61K 31/5575	(2006.01)
		A61P 27/06	(2006.01)
		(96) 08.06.2016	
		(96) 16729525.2	
		(73) MEDproject Pharma-Entwicklungs- und Vertriebsgesellschaft mbH, 82041 Oberhaching, DE	
		(72) POLZER, Heinz, 88138 Weißenberg, DE	
		ELENA, Pierre-Paul, 06200 Nice, FR	
		SENGE, Jürgen, D-80539 München, DE	
		(54) Kapací oční gel s bimatoprostem	
		(32) 15171233	
		(31) 09.06.2015	
		(33) EP	
		(86) PCT/EP2016/062990	
		(87) WO 2016/198434	
		(74) Rott, Růžička & Guttman Patentové, známkové a advokátní kanceláře, Ing. Jana Fuchsová, patentový zástupce, Vinohradská 938/37, Praha 2, 12000	
		(97) EP 3263806	
(47) 17.10.2018		(47) 19.09.2018	
(97) 03.01.2018		(97) 03.05.2018	
(51) E04H 15/08	(2006.01)	(51) G06F 13/372	(2006.01)
E04F 10/06	(2006.01)	(96) 31.10.2017	
E04H 15/20	(2006.01)	(96) 17792203.6	
(96) 01.07.2016		(73) LEONARDO S.p.A., 00195 Roma, IT	
(96) 16177430.2		(72) SOZZI, Marco, 00131 Roma, IT	
(73) Gomoluch, Matthias, 37235 Hessisch-Lichtenau, DE		TRAVERSONE, Massimo, 00131 Roma, IT	
(72) Gomoluch, Matthias, 37235 Hessisch-Lichtenau, DE		(54) Certifikovatelný deterministický systémový softwarový framework pro bezpečnostně-kritické aplikace v tvrdém reálném čase v avionických systémech obsahujících vícejadrové procesory	
(54) Markýza, zejména markýza ve vaku, k upevnění na obytném přívěsu nebo na karavanu		(32) 201600109768	
(74) Čermák a spol., JUDr. Karel Čermák jr. Ph.D., LL.M., Elišky Peškové 735/15, Praha 5, 15000		(31) 31.10.2016	
		(33) IT	
		(86) PCT/AT2016/000017	
		(87) WO 2016/145464	
		(74) Rott, Růžička & Guttman Patentové, známkové a advokátní kanceláře, Ing. Jana Fuchsová, patentový zástupce, Vinohradská 938/37, Praha 2, 12000	
		(97) EP 3267867	
(47) 22.08.2018		(47) 01.08.2018	
(97) 22.09.2016		(97) 06.10.2016	
(51) A47K 13/12	(2006.01)	(51) H01R 4/18	(2006.01)
A47K 13/26	(2006.01)	H01R 9/24	(2006.01)
(96) 25.02.2016			
(96) 16711111.1			
(73) Watschinger, Karl, 5710 Kaprun, AT			
Mayr, Peter, 5721 Piesendorf, AT			
(72) Watschinger, Karl, 5710 Kaprun, AT			
Mayr, Peter, 5721 Piesendorf, AT			
(54) Toaletní sedátko			
(32) 1392015			
(31) 13.03.2015			
(33) AT			
(86) PCT/AT2016/000017			
(87) WO 2016/145464			
(74) Rott, Růžička & Guttman Patentové, známkové a advokátní kanceláře, Ing. Jana Fuchsová, patentový zástupce, Vinohradská 938/37, Praha 2, 12000			
		(97) EP 3278400	
(47) 01.08.2018		(47) 01.08.2018	
(97) 06.10.2016		(97) 06.10.2016	
(51) H01R 4/18	(2006.01)		
H01R 9/24	(2006.01)		

Zveřejněné opravené překlady evropských patentových spisů

U následujících udělených evropských patentů s účinky pro Českou republiku byl majitelem předložen opravený překlad patentového spisu do českého jazyka (§35d odst. 2 zákona č. 527/1990 Sb., v platném znění).

Datem zveřejnění opraveného překladu evropského patentového spisu je datum publikace tohoto Věstníku.

(97) EP 2562189 (97) EP 3048881

Zveřejněné překlady pozměněného, nebo omezeného znění evropských patentových spisů

U následujících udělených evropských patentů s účinky pro Českou republiku byl majitelem předložen opravený překlad patentového spisu do českého jazyka (§ 35d odst. 2 zákona č. 527/1990 Sb., v platném znění).

Datem zveřejnění opraveného překladu evropského patentového spisu je datum publikace tohoto Věstníku.

(97) EP 1849599 (97) EP 2117707 (97) EP 2263146 (97) EP 2588996

Evropské patenty zachované v pozměněném nebo omezeném znění

V této části jsou uvedeny evropské patenty s účinky pro Českou republiku, které byly Evropským úřadem podle článku 102 Úmluvy o udělování evropských patentů zachovány v omezeném znění podle čl. 105a - 105c EPC 2000, nebo v pozměněném znění (§ 35f zákona č. 527/1990 Sb., v platném znění).

(97)	Datum oznámení o zachování patentu	(97)	Datum oznámení o zachování patentu
EP 1441713	14.11.2018	EP 2291395	14.11.2018
EP 2183693	14.11.2018	EP 2358576	14.11.2018
EP 2256238	14.11.2018		

Evropské patenty zrušené Evropským patentovým úřadem

Následující evropské patenty udělené Evropským patentovým úřadem s účinky pro Českou republiku byly zrušeny Evropským patentovým úřadem podle článku 102 Úmluvy o udělování evropských patentů (§ 35f odst. 2 zákona č. 527/1990 Sb., v platném znění).

(97) EP 2024477 (97) EP 2368913 (97) EP 2683964 (97) EP 2822683

MM4A Zánik evropských patentů nezaplacením poplatků za udržování platnosti patentu

Následující evropské patenty udělené Evropským patentovým úřadem s účinky pro Českou republiku zanikly pro nezaplacení poplatků za udržování platnosti patentu (§ 22 písm. b) zákona č. 527/1990 Sb., v platném znění).

(97) EP 1369530	(97) EP 1855009	(97) EP 2022422	(97) EP 2437700
(97) EP 1477436	(97) EP 1857254	(97) EP 2024238	(97) EP 2568806
(97) EP 1479864	(97) EP 1865760	(97) EP 2119934	(97) EP 2568855
(97) EP 1506214	(97) EP 1878362	(97) EP 2162653	(97) EP 2569165
(97) EP 1506458	(97) EP 1879509	(97) EP 2253228	(97) EP 2569319
(97) EP 1525155	(97) EP 1882098	(97) EP 2274124	(97) EP 2635145
(97) EP 1525156	(97) EP 1885636	(97) EP 2275060	(97) EP 2707426
(97) EP 1527013	(97) EP 1899983	(97) EP 2279225	(97) EP 2801557
(97) EP 1620367	(97) EP 1990032	(97) EP 2280996	(97) EP 2810739
(97) EP 1622481	(97) EP 1990104	(97) EP 2285765	(97) EP 2831276
(97) EP 1623369	(97) EP 1991038	(97) EP 2287502	(97) EP 2981794
(97) EP 1625046	(97) EP 1992542	(97) EP 2291659	(97) EP 2994148
(97) EP 1628652	(97) EP 1992819	(97) EP 2303689	(97) EP 3000558
(97) EP 1629007	(97) EP 2015812	(97) EP 2308023	(97) EP 3001789
(97) EP 1698535	(97) EP 2016081	(97) EP 2316662	(97) EP 3090962
(97) EP 1721674	(97) EP 2021355	(97) EP 2386358	
(97) EP 1724340	(97) EP 2021449	(97) EP 2429320	
(97) EP 1854618	(97) EP 2022150	(97) EP 2433484	

PD4A

Převod práv a ostatní změny majitelů evropských patentů

(97) **EP 1670431**
(73) Creative Nail Design, Inc., San Diego, 92121, CA, US

(97) **EP 1691913**
(73) Dürr Systems AG, 74321 Bietigheim-Bissingen, DE

(97) **EP 1780584**
(73) DB Lightec Co., Ltd., Bucheon-si, Gyeonggi-do, KR

(97) **EP 1780584**
(73) Dongbu Lightec Co., LTD., Bucheon-si, Gyeonggi-do, KR

(97) **EP 1849599**
(73) Aplix, 44850 Le Cellier, FR

(97) **EP 1878324**
(73) Hypertherm, Inc., Hanover, 03755, NH, US

(97) **EP 1999767**
(73) Ion Power Group LLC, Navarre, 32566, FL, US

(97) **EP 2334577**
(73) IPCO Sweden AB, 811 81 Sandviken, SE

(97) **EP 2396188**
(73) Bombardier Transportation GmbH, 10785 Berlin, DE

(97) **EP 2424991**
(73) Genzyme Corporation, Cambridge, 02142, MA, US

(97) **EP 2675555**
(73) SeNostic Health GmbH, 30625 Hanover, DE

(97) **EP 2697293**
(73) Plantics B.V., 6827 AV Arnhem, NL

(97) **EP 2773710**
(73) SWIMC LLC, Cleveland, 44115, OH, US

(97) **EP 2773710**
(73) The Sherwin-Williams Headquarters Company, Cleveland, 44115, OH, US

(97) **EP 2792364**
(73) CJ Healthcare Corporation, Jung-gu, Seoul 04551, KR

(97) **EP 2863762**
(73) Bühler Insect Technology Solutions AG, 9240 Uzwil, CH

(97) **EP 2866581**
(73) Agrana Stärke GmbH, 1020 Wien, AT

(97) **EP 3103845**
(73) STM Technologies S.r.l., 20122 Milano, IT

(97) **EP 3107816**
(73) Mondi AG, 1030 Wien, AT

(97) **EP 3189064**
(73) VUAB Pharma a.s., Roztoky, CZ

FG1K

Zapsané užité vzory - přehled podle čísel zápisu

V období uzávěrky tohoto čísla Věstníku zapsal Úřad průmyslového vlastnictví tyto užité vzory.

(11)	(51)		(11)	(51)		(11)	(51)	
32325	F 04 D 25/08	(2006.01)	32333	A 47 G 21/18	(2006.01)	32341	G 01 R 21/00	(2006.01)
32326	B 65 G 33/00	(2006.01)	32334	C 04 B 28/04	(2006.01)	32342	B 62 J 1/02	(2006.01)
32327	F 24 F 7/06	(2006.01)	32335	E 04 D 13/18	(2018.01)	32343	C 04 B 14/02	(2006.01)
32328	G 08 C 19/00	(2006.01)	32336	B 28 B 1/26	(2006.01)	32344	F 25 D 29/00	(2006.01)
32329	C 02 F 1/00	(2006.01)	32337	C 02 F 1/72	(2006.01)	32345	F 28 D 7/08	(2006.01)
32330	G 01 L 5/00	(2006.01)	32338	E 04 G 23/02	(2006.01)	32346	C 04 B 2/02	(2006.01)
32331	E 04 G 25/06	(2006.01)	32339	B 32 B 5/08	(2006.01)			
32332	B 30 B 11/00	(2006.01)	32340	B 43 K 5/00	(2006.01)			

FG1K

Zapsané užité vzory - řazené podle MPT

(51)	A47G 21/18	(2006.01)	(22)	09.10.2018
(11)	32333		(47)	19.11.2018
(21)	2018-35303		(73)	István František Bc., Aš, CZ
(22)	30.08.2018		(72)	István František Bc., Aš, CZ
(47)	19.11.2018		(54)	Zpevňovací podložka, určená pro zpevnění různých lepených spojovacích prvků a podobně
(73)	Fišer Oto, Brno, Bystř, CZ Přerovský Miroslav, Brno, Slatina, CZ			
(72)	Fišer Oto, Brno, Bystř, CZ Přerovský Miroslav, Brno, Slatina, CZ		(51)	B43K 5/00
(54)	Brčko pro konzumaci nápojů sáním		(11)	32340
(74)	Patentový zástupce, doc. Ing. Jindřich Špaček CSc., Svatopluka Čecha 1939/106a, Brno, Královo Pole, 61200		(21)	2018-35456
			(22)	12.10.2018
(51)	B28B 1/26	(2006.01)	(47)	19.11.2018
	B28B 7/34	(2006.01)	(73)	Klaška Michal, Ostropovice, CZ
	C04B 38/08	(2006.01)	(72)	Klaška Michal, Ostropovice, CZ
	C08F 2/24	(2006.01)	(54)	Plnicí pero
(11)	32336		(74)	Kořistka Martin, CZ patentový zástupce, ETMA & EDA, Martin Kořistka, Karpatská 241/3, Brno, Starý Lískovec, 62500
(21)	2018-35352			
(22)	17.09.2018		(51)	B62J 1/02
(47)	19.11.2018			B62J 1/00
(73)	Vysoká škola chemicko-technologická v Praze, Praha 6, CZ Dřevojas, výrobní družstvo, Svitavy, Předměstí, CZ		(11)	32342
(72)	Pokorný Jiří Dr. Ing., Kralupy nad Vltavou, CZ Marelová Jana Ing., Ph.D., Kralupy nad Vltavou, CZ Möbiusová Monika Ing., Kralupy nad Vltavou, CZ		(21)	2018-35473
(54)	Porézní polymerní hmota s řízenou velikostí pórů		(22)	16.10.2018
			(47)	19.11.2018
(51)	B30B 11/00	(2006.01)	(73)	Klapka Zdeněk, Havlíčkův Brod, CZ
	B30B 7/04	(2006.01)	(72)	Klapka Zdeněk, Havlíčkův Brod, CZ
	B30B 3/00	(2006.01)	(54)	Cyklistické sedlo
	B30B 15/02	(2006.01)	(74)	Ing. Radmila Baumová, nám. Republiky 75/2, Žďár nad Sázavou, Žďár nad Sázavou 1, 59101
(11)	32332			
(21)	2018-35273		(51)	B65G 33/00
(22)	21.08.2018			B08B 9/26
(47)	19.11.2018			B08B 9/045
(73)	Láska Tomáš, Jablonec nad Nisou, CZ Fantyš Jan, Rádlo, CZ		(11)	32326
(72)	Láska Tomáš, Jablonec nad Nisou, CZ Fantyš Jan, Rádlo, CZ		(21)	2017-34433
(54)	Svět komory briketovacího lisu		(22)	08.12.2017
			(47)	19.11.2018
(51)	B32B 5/08	(2006.01)	(73)	IN - EKO TEAM s.r.o., Brno, Ivanovice, CZ
	B32B 5/12	(2006.01)	(72)	Strnad Josef Ing., Brno, Ivanovice, CZ
	B32B 7/08	(2006.01)		Halouzka Ludvík, Kuřim, CZ
	B32B 17/02	(2006.01)	(54)	Šroubový dopravník, zejména pro dopravu odpadního materiálu při čištění odpadních vod
	B32B 19/06	(2006.01)	(74)	Ing. Dobroslav Musil, patentová kancelář, Ing. Dobroslav Musil, Zábřdovická 801/11, Brno, Zábřdovice, 61500
	B32B 27/02	(2006.01)		
	F16B 39/10	(2006.01)	(51)	C02F 1/00
	F16B 43/00	(2006.01)		G05B 24/00
(11)	32339			G05B 15/02
(21)	2018-35436			G05B 13/02
				G01R 19/145
				G01F 1/00
				G01N 33/18

G01B 11/00 (2006.01)
G05B 11/36 (2006.01)
(11) 32329
(21) **2018-35165**
(22) 11.07.2018
(47) 19.11.2018
(73) SATTURN HOLEŠOV spol. s r. o., Holešov, CZ
(72) Tomšů Jaromír Ing., Holešov, CZ
(54) **Čistírna odpadních vod**
(74) Ing. Jan Görig, Korábová 98, Fryšták, Horní Ves, 76316

(51) *C02F 1/72* (2006.01)
C02F 1/36 (2006.01)
C02F 1/32 (2006.01)
(11) 32337
(21) **2018-35406**
(22) 26.09.2018
(47) 19.11.2018
(73) Vysoká škola chemicko-technologická v Praze, Praha 6, CZ
CHEMCOMEX Praha, a.s., Praha 5, Zbraslav, CZ
(72) Hendrych Jiří Ing., Ph.D., Praha 3, CZ
Honzajková Zuzana Ing., Ph.D., Třtice, CZ
Špaček Pavel RNDr., Praha 4, CZ
Kroužek Jiří Ing., Ph.D., Svinaře - Halouny, CZ
(54) **Experimentální mobilní souprava pro testování kombinované oxidační úpravy odpadních vod**

(51) *C04B 14/02* (2006.01)
C04B 28/02 (2006.01)
C04B 18/14 (2006.01)
C04B 103/61 (2006.01)
(11) 32343
(21) **2018-35476**
(22) 17.10.2018
(47) 19.11.2018
(73) Fišer Vladimír, Brno, Trnitá, CZ
Centrum dopravního výzkumu, v. v. i., Brno, Lišeň, CZ
(72) Hrdlička Libor Ing., Nesvačička, CZ
Kratochvíl Aleš Ing., Brno, CZ
Simon Pavel Ing., Ph.D., Lipůvka, CZ
Zavřel Tomáš Ing., Brno, CZ
(54) **Betonová obrusná vrstva, zejména pro přímopojížděnou cementobetonovou mostovku**
(74) A. Holas & partner Patentová a známková kancelář, Ing. Mgr. Hana Holasová, Křížová 105/4, Brno, 60300

(51) *C04B 2/02* (2006.01)
C04B 111/72 (2006.01)
B82B 1/00 (2006.01)
(11) 32346
(21) **2018-35491**
(22) 19.10.2018
(47) 19.11.2018
(73) České vysoké učení technické v Praze, Praha 6, Dejvice, CZ
(72) Kroftová Klára Ing., Ph.D., Praha 6, Dejvice, CZ
Kuřitka Ivo doc. Ing. et doc. Ing., Ph.D. et Ph.D., Praha 6, Dejvice, CZ
Škoda David Ing., Ph.D., Praha 6, Dejvice, CZ
(54) **Nanodisperze na bázi vápna pro hloubkové zpevnění zvětralého historického zdiva a omítek**
(74) Ing. Václav Kratochvíl, patentový zástupce, Husníkova 2086/22, Praha 5, Stodůlky, 15800

(51) *C04B 28/04* (2006.01)
C04B 14/42 (2006.01)
C04B 14/48 (2006.01)
(11) 32334
(21) **2018-35325**
(22) 07.09.2018
(47) 19.11.2018
(73) Výzkumný ústav stavebních hmot, a.s., Brno, Komárov, CZ
(72) Nešpor Bohdan Ing., Brno, Královo Pole, CZ
Nejedlík Martin Mgr. Ing., Brno, Bystř, CZ
(54) **Směs na bázi cementu ke zhotovení dílců pro měření odezvy balistického zatížení**

(51) *E04D 13/18* (2018.01)

F24S 20/00 (2018.01)
E04D 3/30 (2006.01)
E04D 3/3645 (2006.01)
(11) 32335
(21) **2018-35336**
(22) 11.09.2018
(47) 19.11.2018
(32) 29.09.2017
(31) 50099-2017
(33) SK
(73) ARTCO, s.r.o., Žilina, SK
(72) Rovňan Jaroslav, Svederník, SK
(54) **Fotovoltaická střešní krytina**
(74) Jan Brykner, patentový zástupce, Resslova 741, Hradec Králové, 50002

(51) *E04G 23/02* (2006.01)
E04B 1/00 (2006.01)
E04C 5/00 (2006.01)
(11) 32338
(21) **2018-35425**
(22) 04.10.2018
(47) 19.11.2018
(73) Bouška Josef, Vysoké Mýto, CZ
(72) Bouška Josef, Vysoké Mýto, CZ
(54) **Zpevněná konstrukce domu**
(74) Jan Brykner, patentový zástupce, Resslova 741, Hradec Králové, 50002

(51) *E04G 25/06* (2006.01)
E04G 25/00 (2006.01)
(11) 32331
(21) **2018-35254**
(22) 10.08.2018
(47) 19.11.2018
(73) Lindovský Bohdan Ing., Ostrava, Výškovice, CZ
(72) Lindovský Bohdan Ing., Ostrava, Výškovice, CZ
(54) **Jednoduchá dřevěná podpěra**

(51) *F04D 25/08* (2006.01)
F24C 15/20 (2006.01)
(11) 32325
(21) **2017-34248**
(22) 24.10.2017
(47) 19.11.2018
(32) 25.10.2016
(31) 202016000107285
(33) IT
(73) SISME - SOCIETA' ITALIANA STATORI E MOTOR ELETTRICI S.P.A., 20124 Milano, IT
(72) Arrigoni Gianpiero, 21046 Malnate (VA), IT
Morganti Claudio, 20832 Desio (MB), IT
(54) **Ventilátor pro digestoře**
(74) Všeček Zelený Švorčík Kalenský a partneři, advokátní a patentová kancelář, JUDr. Otakar Švorčík, Hálkova 2, Praha 2, 12000

(51) *F24F 7/06* (2006.01)
F24F 12/00 (2006.01)
(11) 32327
(21) **2018-35104**
(22) 25.06.2018
(47) 19.11.2018
(73) SOLAR HEAT VENTI CZ s.r.o., Liberec, Liberec XI-Růžodol I, CZ
(72) Lesák Jan, Liberec, Liberec VIII-Dolní Hanychov, CZ
(54) **Teplovzdušný panel s rekuperačním výměníkem tepla**
(74) RETROPATENT s.r.o., Dobiášova 1246/29, Liberec, Liberec VI-Rochlice, 46006

(51) *F25D 29/00* (2006.01)
(11) 32344
(21) **2018-35487**
(22) 19.10.2018
(47) 19.11.2018
(73) Dulina Stanislav, Zlechov, CZ
(72) Dulina Stanislav, Zlechov, CZ
(54) **Prostředek pro úsporu energie v zařízeních určených pro chlazení nebo mražení**

(74) INPROCHES Patentová a známková kancelář, Mgr. Alžběta Jurtíková,
patentová zástupkyně, Mezírka 1, Brno, 60200

(51) **F28D 7/08** (2006.01)
F28D 7/16 (2006.01)
F28D 21/00 (2006.01)

(11) 32345

(21) **2018-35496**

(22) 23.10.2018

(47) 19.11.2018

(73) Jandečka Ivan, Praha 5, CZ

SAK Radotín s.r.o., Praha 5, Radotín, CZ

(72) Jandečka Ivan, Praha 5, CZ

(54) **Rekupační jímka s trubkovým výměníkem pro ohřev vody**

(51) **G01L 5/00** (2006.01)
G01N 3/10 (2006.01)
G01N 3/30 (2006.01)

(11) 32330

(21) **2018-35252**

(22) 09.08.2018

(47) 19.11.2018

(73) COMTES FHT a.s., Dobřany, CZ

(72) Kubec Václav Ing., Ph.D., Plzeň, Lobzy, CZ

Palán Jan Ing., Jáchymov, CZ

Hassasroudsari Parsa, Plzeň, Lobzy, CZ

(54) **Sestava k provádění kovacích zkoušek**

(74) LANGROVA, s.r.o., Skrétova 1011/48, Plzeň, Jižní Předměstí, 30100

(51) **G01R 21/00** (2006.01)
G06F 9/00 (2006.01)
G06Q 90/00 (2006.01)
G05F 1/66 (2006.01)

(11) 32341

(21) **2018-35458**

(22) 12.10.2018

(47) 19.11.2018

(73) České vysoké učení technické v Praze, Univerzitní centrum energeticky
efektivních budov ČVUT v Praze, Praha 6, Dejvice, CZ

(72) Včelák Jan Ing., Ph.D., Kladno, Kročehlavy, CZ

Hrabal David Ing., Praha 7, Holešovice, CZ

(54) **Energetický systém pro objekty se zvýšenou resiliencí**

(74) Ing. Václav Kratochvíl, Husníkova 2086/22, Praha 5, Stodůlky, 15800

(51) **G08C 19/00** (2006.01)
G01D 11/00 (2006.01)
G01D 5/12 (2006.01)

(11) 32328

(21) **2018-35164**

(22) 11.07.2018

(47) 19.11.2018

(73) Vysoká škola báňská-Technická univerzita Ostrava, Ostrava, Poruba, CZ

(72) Pieš Martin Ing., Ph.D., Nový Jičín, CZ

Hájovský Radovan Ing., Ph.D., Klimkovice, CZ

(54) **Modulární systém bezdrátových měřicích uzlů**

Seznam majitelů zapsaných užitéch vzorů

(73) ARTCO, s.r.o., Žilina, SK	(11) 32335	(51) E 04 D 13/18	(2018.01)	(73) Vysoká škola báňská-Technická univerzita Ostrava, Ostrava, Poruba, CZ	(11) 32328	(51) G 08 C 19/00	(2006.01)
Centrum dopravního výzkumu, v. v. i., Brno, Líšeň, CZ	32343	C 04 B 14/02	(2006.01)	Vysoká škola chemicko-technologická v Praze, Praha 6, CZ	32336	B 28 B 1/26	(2006.01)
CHEMCOMEX Praha, a.s., Praha 5, Zbraslav, CZ	32337	C 02 F 1/72	(2006.01)	Vysoká škola chemicko-technologická v Praze, Praha 6, CZ	32337	C 02 F 1/72	(2006.01)
COMTES FHT a.s., Dobřany, CZ	32330	G 01 L 5/00	(2006.01)	Výzkumný ústav stavebních hmot, a.s., Brno, Komárov, CZ	32334	C 04 B 28/04	(2006.01)
České vysoké učení technické v Praze, Praha 6, Dejvice, CZ	32346	C 04 B 2/02	(2006.01)	Bouška Josef, Vysoké Mýto, CZ	32338	E 04 G 23/02	(2006.01)
České vysoké učení technické v Praze, Univerzitní centrum energeticky efektivních budov ČVUT v Praze, Praha 6, Dejvice, CZ	32341	G 01 R 21/00	(2006.01)	Dulina Stanislav, Zlechov, CZ	32344	F 25 D 29/00	(2006.01)
Dřevojas, výrobní družstvo, Svitavy, Předměstí, CZ	32336	B 28 B 1/26	(2006.01)	Fantyš Jan, Rádlo, CZ	32332	B 30 B 11/00	(2006.01)
IN - EKO TEAM s.r.o., Brno, Ivanovice, CZ	32326	B 65 G 33/00	(2006.01)	Fišer Oto, Brno, Bystrc, CZ	32333	A 47 G 21/18	(2006.01)
SAK Radotín s.r.o., Praha 5, Radotín, CZ	32345	F 28 D 7/08	(2006.01)	Fišer Vladimír, Brno, Trnitá, CZ	32343	C 04 B 14/02	(2006.01)
SATTURN HOLEŠOV spol. s r. o., Holešov, CZ	32329	C 02 F 1/00	(2006.01)	István František Bc., Aš, CZ	32339	B 32 B 5/08	(2006.01)
SISME - SOCIETA' ITALIANA STATORI E MOTOR ELETTRICI S.P.A., 20124 Milano, IT	32325	F 04 D 25/08	(2006.01)	Jandečka Ivan, Praha 5, CZ	32345	F 28 D 7/08	(2006.01)
SOLAR HEAT VENTI CZ s.r.o., Liberec, Liberec XI-Růžodol I, CZ	32327	F 24 F 7/06	(2006.01)	Klapka Zdeněk, Havlíčkův Brod, CZ	32342	B 62 J 1/02	(2006.01)
				Klaška Michal, Ostopovice, CZ	32340	B 43 K 5/00	(2006.01)
				Láska Tomáš, Jablonec nad Nisou, CZ	32332	B 30 B 11/00	(2006.01)
				Lindovský Bohdan Ing., Ostrava, Výškovice, CZ	32331	E 04 G 25/06	(2006.01)
				Přerovský Miroslav, Brno, Slatina, CZ	32333	A 47 G 21/18	(2006.01)

FG4Q

Zapsané průmyslové vzory - přehled podle čísel zápisu

V období uzávěrky tohoto čísla Věstníku zapsal Úřad průmyslového vlastnictví tyto průmyslové vzory:

(11)	(51)	(11)	(51)	(11)	(51)
37233	07-08	37235	14-99	37237	23-01
37234	23-03	37236	25-02	37238	13-01

FG4Q

Zapsané průmyslové vzory - přehled podle tříd

- (51) **07-08**
- (11) 37233
- (21) 2017-40862
- (22) 31.01.2017
- (15) 14.11.2018
- (54) **Stojany a zásobník na krbové dřevo**
- (28) 3
- (73) Hájek Jakub MgA., Ústí nad Labem, CZ
- (72) Hájek Jakub MgA., Ústí nad Labem, CZ

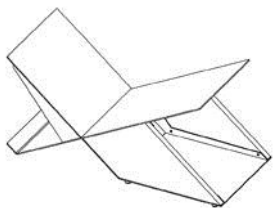

1.1

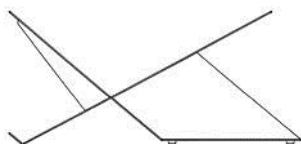

1.2

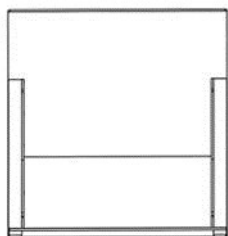

1.3

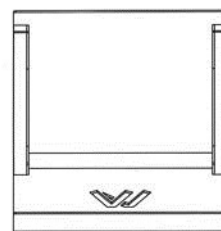

1.4

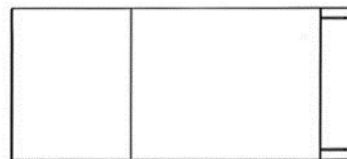

1.5

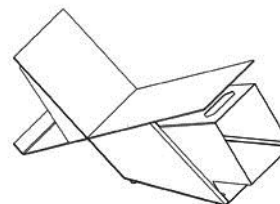

1.6

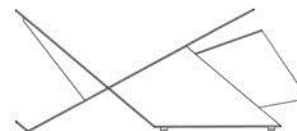

1.7

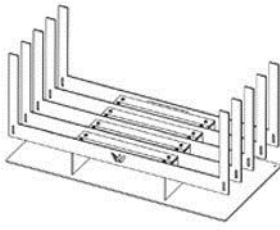

2.1

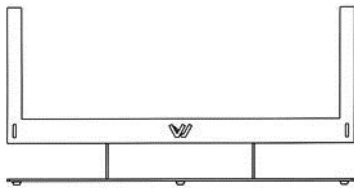

2.2

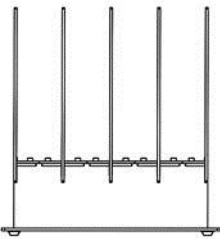

2.3

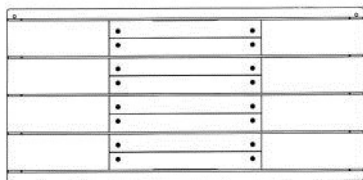

2.4

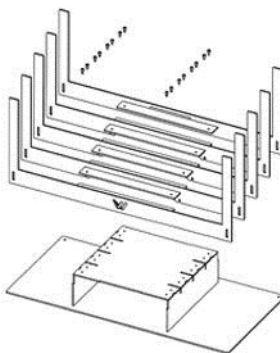

2.5

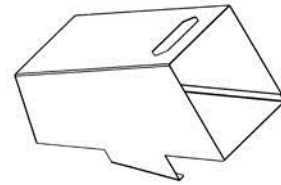

3.1

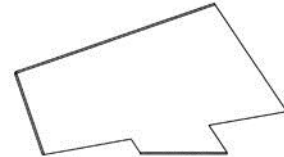

3.2



3.3

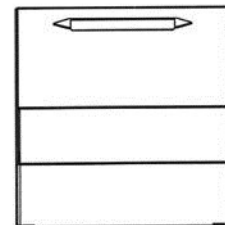

3.4

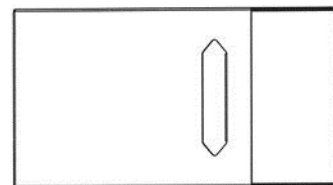

3.5

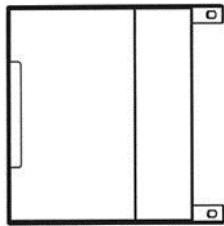

3.6

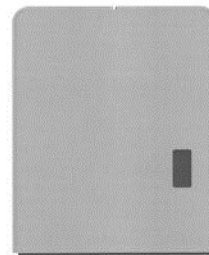

1.4

- (51) **13-01**
(11) 37238
(21) 2018-41137
(22) 09.02.2018
(15) 14.11.2018
(54) **Kryt pro kogenerační jednotku**
(28) 1
(73) Vysoká škola báňská - Technická univerzita Ostrava, Ostrava, Poruba, CZ
(72) Zapletal Rostislav MgA., Zlín, CZ
Tomčík Petr doc. Ing., Ph.D, Ostrava, Moravská Ostrava, CZ
Zbožínek Vladimír Ing., Uherský Brod, CZ



1.5

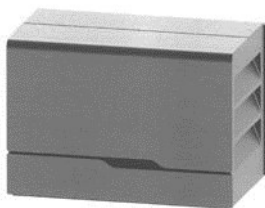

1.1

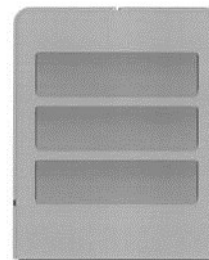

1.6

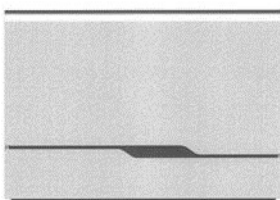

1.2

- (51) **14-99**
(11) 37235
(21) 2017-40864
(22) 31.01.2017
(15) 14.11.2018
(54) **Stojan pod monitor**
(28) 1
(73) Hájek Jakub MgA., Ústí nad Labem, CZ
(72) Hájek Jakub MgA., Ústí nad Labem, CZ

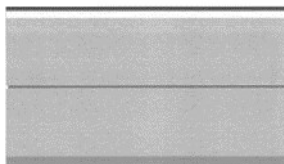

1.3

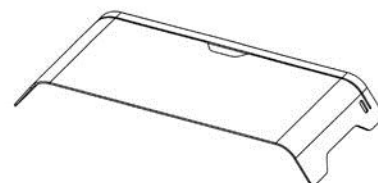

1.1



1.2

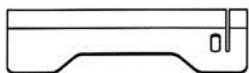

1.3

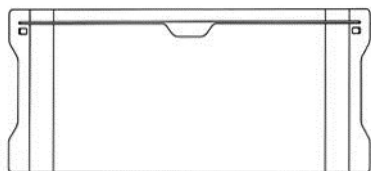

1.4

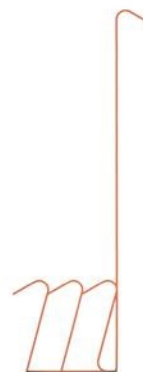

1.2

- (51) **23-03**
(11) 37234
(21) 2017-40863
(22) 31.01.2017
(15) 14.11.2018
(54) **Venkovní ohniště**
(28) 1
(73) Hájek Jakub MgA., Ústí nad Labem, CZ
(72) Hájek Jakub MgA., Ústí nad Labem, CZ

- (51) **23-01**
(11) 37237
(21) 2017-40949
(22) 23.05.2017
(15) 14.11.2018
(54) **Stojan pro postřikovací soustavu**
(28) 1
(73) Barták Štěpán, Praha 1 - Nové Město, CZ
Šťásková Eva Mgr., Praha 10 - Strašnice, CZ
(72) Barták Štěpán, Praha 1 - Nové Město, CZ
Šťásková Eva Mgr., Praha 10 - Strašnice, CZ



1.1



1.1

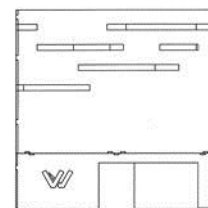

1.2

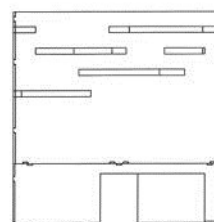

1.3

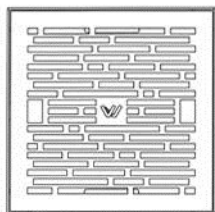

1.4

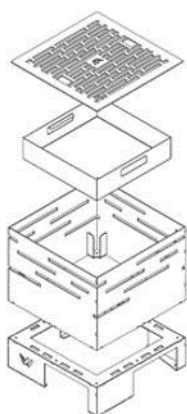

1.5

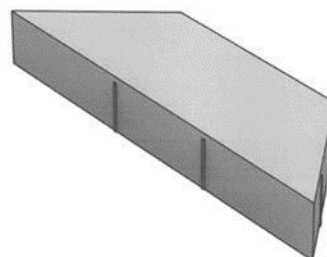

2.1

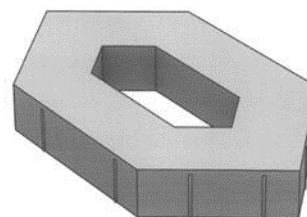

3.1

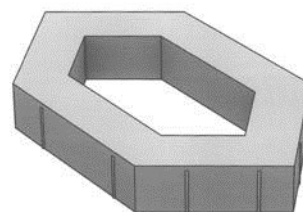

4.1

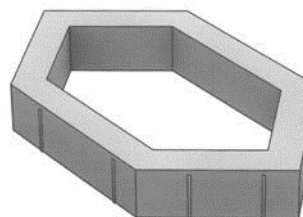

5.1

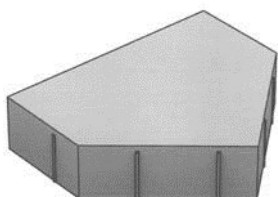

1.1



6.1

-
- (51) **25-02**
(11) 37236
(21) 2017-40883
(22) 01.03.2017
(15) 14.11.2018
(54) **Dlažba, zahrazovací sloupky**
(28) 6
(73) PRESBETON Nova, s.r.o., Olomouc, Chvátkovice, CZ
(72) Kutálek Michal Ing. arch., Uherské Hradiště, CZ
(74) Ing. Petr Soukup, patentový zástupce, tř. Svobody 43/39, Olomouc, 77900

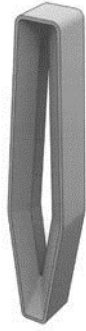

6.2

Seznam vlastníků zapsaných průmyslových vzorů

(73)	(11)	(51)	(73)	(11)	(51)
Barták Štěpán, Praha 1 - Nové Město, CZ	37237	23-01	PRESBETON Nova, s.r.o., Olomouc, Chválkovice, CZ	37236	25-02
Hájek Jakub MgA., Ústí nad Labem, CZ	37233	07-08	Špásková Eva Mgr., Praha 10 - Strašnice, CZ	37237	23-01
Hájek Jakub MgA., Ústí nad Labem, CZ	37234	23-03			
Hájek Jakub MgA., Ústí nad Labem, CZ	37235	14-99			
Vysoká škola báňská - Technická univerzita Ostrava, Ostrava, Poruba, CZ	37238	13-01			

Úřední rozhodnutí a oznámení

MK4A, MK4F

Zánik patentů a autorských osvědčení uplynutím doby platnosti

(11)	(21)	Int.Cl/(51)	(11)	(21)	Int.Cl/(51)
292642	2000-1789	8/C07D 305/14	297385	1998-3724	8/F04D 29/18
295293	1998-3786	8/E05D 3/06	299110	2000-1849	8/A61K 9/50
295739	2000-1773	8/D04H 1/42	299116	2000-1844	8/A61K 31/23
296931	1998-3725	8/F04D 29/18			

MM4A, MM4F

Zániky patentů a autorských osvědčení pro nezaplacení udržovacích poplatků

(11)	(21)	Int.Cl/(51)	(11)	(21)	Int.Cl/(51)
295633	2002-1620	8/B21B 31/00	304169	2003-3438	8/A61K 39/295
300019	2003-166	8/C09D 11/10	305185	2003-2985	8/C06B 29/00
300312	2000-4285	8/B01D 53/50	305210	2014-327	8/G01R 27/26
300515	2002-1655	8/B66B 21/10	305521	2014-325	8/C22C 38/02
301363	2002-3613	8/D03D 39/08	305525	2010-369	8/B29B 17/02
301926	2001-4030	8/C07K 14/255	306098	2014-334	8/B60R 16/02
302914	2000-4151	8/C03C 3/087	306752	2010-376	8/C10L 5/44
303808	2003-3128	8/C07D 487/04	306941	2016-271	8/F23D 14/02

MK1K

Zániky užitných vzorů uplynutím doby platnosti

(11)	(21)	(51)	(11)	(21)	(51)
19224	2008-20555	A61K 8/34	27175	2014-29526	B60B 11/00
19225	2008-20556	A61K 8/365	27176	2014-29540	A63B 69/00
19226	2008-20560	H02G 1/00	27277	2014-29527	B65D 5/02
19235	2008-20557	F16L 3/015	27331	2014-29530	E02D 29/14
19271	2008-20561	B61L 5/02	27332	2014-29531	E02D 29/12
19345	2008-20551	B65G 15/22	27333	2014-29536	F21V 17/00
19564	2008-20564	G09F 21/04	27362	2014-29535	E04B 1/38
22406	2011-24331	H03B 5/38	27395	2014-29523	B60S 5/02
22460	2011-24293	A23L 1/105	27645	2014-29541	C07K 5/037
27108	2014-29529	G01N 33/24	28206	2014-29528	E05B 19/24

MK4Q

Zániky práva ze zapsaných průmyslových vzorů uplynutím doby ochrany

(11)	(21)	Int.Cl/(51)	(11)	(21)	Int.Cl/(51)
31770	2003-34612	7/11-01	36094	2013-39529	9/03-01
35735	2012-39325	9/15-09	36111	2013-39528	9/19-06
35848	2013-39530	9/12-05	36132	2013-39527	9/12-11

ND1K

První prodloužení doby platnosti užitečných vzorů

- | | | | |
|---|-----------|------------------------------------|-----------|
| (51) <i>A63H 33/08</i> | (2006.01) | (51) <i>A61F 7/02</i> | (2006.01) |
| <i>F16B 5/07</i> | (2006.01) | <i>A61F 7/00</i> | (2006.01) |
| (11) 27721 | | (11) 28631 | |
| (21) 2014-30153 | | (21) 2014-30208 | |
| (22) 23.10.2014 | | (22) 05.11.2014 | |
| (73) Modr Jiří Ing., Karlštejn, CZ | | (73) Killarová Zdeňka, Trutnov, CZ | |
| (54) Stiskací prvky pro spojování geometrických prostorových těles a sestava geometricky prostorových těles obsahující stiskací prvky | | (54) Nahřívací polštář prošívaný | |
|
 | | | |
| (51) <i>G01N 15/08</i> | (2006.01) | | |
| <i>G01N 5/00</i> | (2006.01) | | |
| (11) 28208 | | | |
| (21) 2014-30138 | | | |
| (22) 22.10.2014 | | | |
| (73) GRYP HB, spol. s r.o., Havlíčkův Brod, CZ
Obšel Vladimír RNDr., CSc., Brno, CZ | | | |
| (54) Systém pro měření permeace plynů a par bariérovými membránami | | | |

ND4Q

První obnovy doby ochrany průmyslových vzorů

- (51) 10-04
(11) 36213
(21) 2013-39754
(22) 03.12.2013
(54) Měřicí zařízení sypného úhlu

ND4Q

Druhé obnovy doby ochrany průmyslových vzorů

- (51) 25-03
(11) 34525
(21) 2008-37604
(22) 09.12.2008
(54) Rodinný dům

PD4Q

Převod práv a ostatní změny vlastníků průmyslových vzorů

- (11) 34426
(21) 2008-37578
(73) Kostelníková Jana, Praha 8, Ďáblice, CZ

QA9A

Nabídka licence

- (73) Vysoká škola chemicko-technologická v Praze, Praha 6, Dejvice, CZ
(11) 307583
(54) Způsob přípravy katalyzátoru na bázi molybden - nikl pro katalytickou hydrogenaci oxidu uhličitého vodíkem na methan

Zamítnuté a částečně zamítnuté přihlášky ochranných známek před zveřejněním

Kapitola obsahuje údaje o rozhodnutích o přihláškách ochranných známek, u kterých byly na základě provedeného věcného průzkumu shledány Úřadem důvody pro zamítnutí přihlášky ochranné známky podle ustanovení § 4 nebo 6 zákona č. 441/2003 Sb. Na základě toho Úřad vydal rozhodnutí o zamítnutí přihlášky podle ustanovení § 22 zákona č. 441/2003 Sb., a to pro celý seznam výrobků a služeb nebo pro jeho část. Údaje o výsledku rozhodnutí (zamítnutí přihlášky, částečné zamítnutí přihlášky) jsou uvedeny jako datum právní moci rozhodnutí/výsledek rozhodnutí.

(210) **O-534553**

(540)

PROFI Defence

13.11.2018/NABYTÍ P.M. - ZAMÍTNUTÍ PŘIHLÁŠKY

(210) **O-537190**

(540)

LIBERÁLNÍ AKADEMIE

13.11.2018/NABYTÍ P.M. - ZAMÍTNUTÍ PŘIHLÁŠKY

(210) **O-537333**

(540)

DEN SIGNMAKINGU BRNO

09.11.2018/NABYTÍ P.M. - ZAMÍTNUTÍ PŘIHLÁŠKY

(210) **O-537335**

(540)

**SDRUŽENÍ DODAVATELŮ PRO
SIGNMAKING**

09.11.2018/NABYTÍ P.M. - ZAMÍTNUTÍ PŘIHLÁŠKY

(210) **O-543816**

(540)

**První Auto Diskont - Levnější auta
nenajdete**

05.11.2018/NABYTÍ P.M. - ZAMÍTNUTÍ PŘIHLÁŠKY

(210) **O-544768**

(540)

Strakonická Veřejnost

06.11.2018/NABYTÍ P.M. - ZAMÍTNUTÍ PŘIHLÁŠKY

(210) **O-546505**

(540)



06.11.2018/NABYTÍ P.M. - ČÁSTEČNÉ ZAMÍTNUTÍ PŘIHLÁŠKY

(210) **O-546708**

(540)

HOTEL ALDIS

06.11.2018/NABYTÍ P.M. - ZAMÍTNUTÍ PŘIHLÁŠKY

Přehled zveřejněných přihlášek ochranných známek

Přihlášky ochranných známek, které byly na základě výsledků formálního a věcného průzkumu provedeného Úřadem shledány schopné zápisu do rejstříku ochranných známek, jsou obsaženy v této kapitole. Důležitou právní skutečností je, že zveřejněním přihlášky ochranné známky v této kapitole Věstníku (§ 23 zákona č. 441/2003 Sb.) začíná běžet zákonná tříměsíční lhůta pro podání námitek podle ustanovení § 25 zákona č. 441/2003 Sb.

Číselný přehled (210)											
O-527989	O-529567	O-539290	O-540094	O-540096	O-540203	O-542012	O-542013	O-542319	O-542346	O-544549	O-544839
O-545976	O-546185	O-546268	O-546505	O-546756	O-547231	O-548088	O-548089	O-548305	O-548306	O-548359	O-548458
O-548495	O-548514	O-548528	O-548538	O-548539	O-548540	O-548541	O-548731	O-548765	O-548768	O-548771	O-548838
O-549024	O-549093	O-549262	O-549284	O-549364	O-549380	O-549545	O-549556	O-549566	O-549594	O-549614	O-549617
O-549775	O-549786	O-549833	O-549865	O-549866	O-549914	O-549933	O-549992	O-550031	O-550050	O-550055	O-550104
O-550125	O-550142	O-550151	O-550156	O-550170	O-550171	O-550178	O-550227	O-550228	O-550255	O-550269	O-550301
O-550338	O-550362	O-550373	O-550400	O-550402	O-550425	O-550447	O-550448	O-550481	O-550493	O-550496	O-550509
O-550581	O-550589	O-550677	O-550720	O-550790	O-550792	O-550832	O-550844	O-550847	O-550848	O-550861	O-550866
O-550882	O-550903	O-550914	O-550920	O-550922	O-550926	O-550941	O-550948	O-550970	O-550972	O-550977	O-550980
O-550986	O-550995	O-551015	O-551016	O-551021	O-551056	O-551079	O-551085	O-551093	O-551108	O-551109	O-551111
O-551112	O-551113	O-551129	O-551146	O-551172	O-551182	O-551185	O-551186	O-551201	O-551204	O-551215	O-551216
O-551217	O-551223	O-551232	O-551235	O-551236	O-551252	O-551253	O-551259	O-551260	O-551261	O-551268	O-551278
O-551280	O-551281	O-551293	O-551295	O-551299	O-551300	O-551308	O-551313	O-551314	O-551334	O-551342	O-551348
O-551349	O-551350	O-551351	O-551352	O-551353	O-551354	O-551355	O-551356	O-551357	O-551359	O-551363	O-551373
O-551377	O-551378	O-551379	O-551380	O-551396	O-551397	O-551413					

Zveřejněné přihlášky ochranných známek

(210) **O-527989**

(220) 13.01.2016

(320) 13.01.2016

(511) 11, 20, 21, 27, 38

(540)



(510) (11) koupelňové obklady (vyzdívky); (20) vodovodní ventily z umělých hmot, vany plastové; (21) výlevky, zásobníky papírových ručníků, držáky toaletního papíru, držáky na mýdlo, držáky na ručníky, dávkovače papírových ručníků, dávkovače toaletního papíru, dávkovače mýdla, dezinfekční dávkovače pro toalety, pouzdra na mýdlo, noční nádoby (nočníky), nekovové koše na odpadky; (27) protiskluzné podložky do vany, předložky koupelňové; (38) elektronická pošta, komunikace prostřednictvím internetu.

(730) **EDEN koupelny s.r.o.**, Sevastopolská 378/16, Praha 10 - Vršovice, 10100, CZ

(740) JUDr. Gabriela Vendlová Ph.D., Lužická 1792/32, Praha 2 Vinohrady, 12000

(210) **O-529567**

(220) 10.03.2016

(320) 10.03.2016

(511) 32, 33, 35

(540)

Pivovar Moravia

(510) (32) piva, minerální vody, šumivé nápoje a jiné nápoje nealkoholické, nápoje a šťávy ovocné, sirupy a jiné přípravky k zhotovování nápojů; (33) alkoholické nápoje (s výjimkou pív); (35) propagační činnost, reklama, pomoc při řízení obchodní činnosti, obchodní administrativní, kancelářské práce.

(730) **Czech Craft Beers, a.s.**, Kytnerova 403/5, Brno, Medlánky, 62100, CZ

(740) Mgr. Lukáš Dlabáček, patentový zástupce, Bolzanova 5, Brno, 61800

(210) **O-539290**

(220) 28.04.2017

(320) 28.04.2017

(511) 12, 35, 37, 41, 42

(540)

TZV

(510) (12) pozemní vozidla a dopravní prostředky, automaticky řízená vozidla, elektrická vozidla s vlastním pohonem, elektricky ovládaná vozidla, elektricky poháněná vozidla, elektromobily (vozidla), externí nosiče nákladu pro vozidla, motorová vozidla, nakládací vozidla s vlastním pohonem, nákladní vozidla, obojíživelná vozidla, osobní motorová vozidla, přepravní vozidla bez posádky, samohybná vozidla, samonakládací vozidla, samořídící vozidla, vojenská vozidla transportní, vozidla, vozidla bez posádky (bezobslužná), vozidla na vzduchovém polštáři, kloubová vozidla, kempinková vozidla, karavany, obytné vozy (rekreační vozidla), hybridní vozidla, elektricky poháněná pozemní vozidla, elektricky poháněná motorová vozidla, elektrické nákladní automobily (vozidla), dvojkolová motorová vozidla, důlní nákladní vozidla, dálkově řízená vozidla (jiná než hračky), dálkově ovládaná pozemní vozidla, cisterny (pozemní vozidla), chladírenská vozidla, bezmotorové skútry (vozidla), aerodynamické kryty na vozidla, boční chrániče na vozidla, boční dveře na vozidla, brzdové systémy pro vozidla, brzdové systémy pro vozidla a jejich části, části brzd pro vozidla vyrobené z materiálů s třecími vlastnostmi, části karoserií na vozidla, chrániče proti poškrábání na vozidla, kola, pneumatiky a pásy na pásová vozidla, karoserie na vozidla, modulární podvozkové systémy pro vozidla, nárazníky (pro vozidla), ochranné kryty (tvarované) na vozidla,

ochranné plachty na vozidla (tvarované), ochranné potahy na vozidla (tvarované), okna na vozidla, palivová potrubí na vozidla, plastové palivové nádrže pro vozidla, sady brzd pro vozidla, sedadla (vozidla), spoilery na proudění vzduchu pro vozidla, spoilery pro vozidla, střešní obložení na vozidla, systémy pro řízení stability pro vozidla, vozidla poháněná větrem, vozidla pro pohyb po zemi, ve vzduchu, po vodě nebo po železnici, vozidla pro přepravu cestujících, vozidla pro přepravu zvířat, vozidla s lopatovými nakladači, vozidla s nakládacím zařízením, vozidla s raketovým pohonem, vozidla s vyklápěcím zařízením, vozidla upravená pro invalidy, vozidla upravená pro vojenské účely, hnací (pohonné) mechanismy pro pozemní vozidla, hnací motory pro pozemní vozidla, převodové (rychlostní) skříně pro pozemní vozidla, převodovky na pozemní vozidla, startéry motoru pro pozemní vozidla, protiskluzové řetězy na kola vozidel, sněhové řetězy na kola vozidel, protismykové řetězy na kola vozidel, sluneční clony k použití na vozidlech, obytné přívěsy (rekreační vozidla), mobilní domy (přívěsy), nákladní přívěsy, přívěsy, traktory, spojky na pozemní vozidla, brzdy vozidel, hnací řemeny pro pozemní vozidla, prostředky na ochranu dopravních prostředků proti odcizení, bezpečnostní a zabezpečovací zařízení a vybavení pro dopravní prostředky, bezpečnostní pásy pro motorová vozidla, airbagy (bezpečnostní zařízení pro automobily), automobilové bezpečnostní sedáčky pro děti, bezpečnostní pásy do vozidel, bezpečnostní alarmy do vozidel, čalounění vozidel, vyprošťovací podložky pod pneumatiky automobilů, řetězy na pneumatiky (části pozemních vozidel), sněhové řetězy na pneumatiky (části pozemních vozidel), kryty kol, ozdobné kryty kol na vozidla, zavazadlové nosiče na jízdní kola, zavazadlové nosiče na vozidla, tlumiče (části vozidel), houkačky (klaksony) motorových vozidel, klaksony, houkačky vozidel, opěrky hlavy do vozidel, clony (pásy) na okna vozidel, tažná zařízení na vozidla, stěrače skel automobilů, stěrače na reflektory, potahy na volanty vozidel, volanty vozidel, signalizační zařízení automobilů (na couvání), ukazatele pro signalizaci směru vozidel (s výjimkou světel), zařízení pro signalizaci zpětné jízdy automobilů, boční zpětná zrcátka na vozidla, zrcátka do vozidel, části a příslušenství pozemních vozidel, autodoplňky spadající do této třídy 12, tuningové příslušenství pro vybavení pozemních vozidel spadajících do této třídy 12, náhradní díly vozidel a veškeré součásti a příslušenství pro výše uvedené zboží spadající do této třídy 12; (35) zprostředkování smluv týkajících se nákupu a prodeje zboží, zprostředkování obchodu s novými i ojetými vozidly, s jejich příslušenstvím a náhradními díly, autobazar, služby obchodní činnosti s výše uvedenými výrobky ve třídě 12, obchodní poradenství, pomoc při řízení obchodní činnosti, obchodní nebo podnikatelské informace, dovozní a vývozní kanceláře, konzultační a poradenské služby a pomoc v oblasti reklamní, reklamní a marketingové služby, inzerce a inzertní služby, inzerce automobilů určených k prodeji prostřednictvím internetu, reklama on-line v počítačové síti, obchodní management, obchodní nebo podnikatelský průzkum, služby předvádění zboží a vystavování výrobků, předváděcí akce a výstavy, propagace a reklama (bannerová reklama, filmová reklama, televizní reklama, rozhlasová reklama, on-line reklama v počítačové komunikační síti), přímá poštovní reklama, vydávání a aktualizování reklamních, propagačních a inzertních textů, rozšiřování reklamních, marketingových a propagačních materiálů, rozšiřování reklamních nebo inzertních materiálů a výrobků, pronájem reklamních ploch a reklamního materiálu, organizování obchodních nebo reklamních akcí, organizování komerčních nebo reklamních výstav, obchodní administrativní a poradenství v obchodní administrativě, kancelářské práce, počítačové vyhledávání obchodních informací, poskytování obchodních informací a služeb v oblasti obchodu pomocí celosvětové počítačové sítě s výše uvedenými výrobky ve třídě 12, administrativní služby spojené se zajištěním evidence vozidel v registru vozidel, registrace vozidel a převod vlastnického práva; (37) autoopravná a autoservisní, údržba, servis a opravy vozidel a služby s tím spojené, spadající do této třídy 37, údržba, servis, seřizování a opravy motorů a pohonů vozidel, mytí, čištění a leštění vozidel, politura vozidel, obnova motorů a pohonů, které jsou opotřebované nebo poškozené, montáž a demontáž vozidel, montáž náhradních dílů vozidel, montáž a demontáž příslušenství vozidel, úpravy vozidel (tuning), přestavby vozidel, lakýrnické práce, antikorozní úpravy, protektorování, údržba a opravy pneumatik, seřízení geometrie kol, čalounické služby a opravy vozidel, údržba a servis elektrických akumulátorů, provozování čerpacích stanic, zprostředkovatelská činnost výše uvedených služeb a třídě 37; (41) pořádání, vedení a organizování pracovních setkání (školení), vzdělávacích akcí, seminářů, kongresů, přednášek, výstav a sympozií, vzdělávací, výukové a školicí služby, služby autoškoly, poskytování služeb zkoušení a přezkoušení v oblasti vzdělávání, koučink, zvuková produkce, filmová a video produkce, fotografování, zvuková produkce, filmová produkce a

tvorba, služby nakladatelství a vydavatelství, psaní textů (jiných než reklamních), tvorba rozhlasových a televizních programů, poradenská a zprostředkovatelská činnost týkající se výše uvedených služeb; (42) technické kontroly, technické kontroly vozidel, zkoušky strojů, zkoušky vozidel a příslušenství vozidel, služby technického měření a testování, služby ověřování a služby kontroly kvality, certifikace a homologace, inženýrské služby, expertizy, technické poradenství, odborné posudky vztahující se k technologiím, technické poradenství vztahující se k bezpečnosti.

(730) **TZV CZ s.r.o.**, Libčany 230, Libčany, 50322, CZ

(740) JUDr. Kamil Podroužek, Fráni Šrámka 1139/2, Hradec Králové, 50002

(210) **O-540094**

(220) 02.06.2017

(320) 02.06.2017

(511) 12, 35, 36, 37, 39, 45

(540)



(510) (12) nákladní přívěsy, nákladní automobily, nákladní vozidla a kamióny, motory pro pozemní vozidla, osobní auta, užitková vozidla, mikrobuses a ostatní dopravní prostředky; (35) autobazar, zprostředkovatelská činnost v oblasti obchodu, zejména zprostředkování nákupu a prodeje nových i ojetých vozidel, administrativní služby spojené s přihlašovaním motorových vozidel; (36) zprostředkování leasingových smluv, zejména na dopravní prostředky, finanční služby, včetně leasingu a úvěru, směnárská činnost, zastavárna, zprostředkovatelská činnost v oblasti výše uvedených služeb v rámci třídy 36; (37) opravy, údržba, seřizování a mytí dopravních prostředků, montáž a demontáž motorových vozidel, montáž motorových vozidel, montáž autopříslušenství, zprostředkovatelská činnost v oblasti výše uvedených služeb v rámci třídy 37; (39) parkování použitých silničních vozidel (služby); (45) právní služby související s přihlašovaním motorových vozidel.

(591) Barevná

(730) **TIR CENTRUM services s.r.o.**, Květnového vítězství 20, Praha 4, 14900, CZ

(210) **O-540096**

(220) 02.06.2017

(320) 02.06.2017

(511) 12, 35, 36, 37, 39, 45

(540)



(510) (12) nákladní přívěsy, nákladní automobily, nákladní vozidla a kamióny, motory pro pozemní vozidla, osobní auta, užitková vozidla, mikrobuses a ostatní dopravní prostředky; (35) autobazar, zprostředkovatelská činnost v oblasti obchodu, zejména zprostředkování nákupu a prodeje nových i ojetých vozidel, administrativní služby spojené s přihlašovaním motorových vozidel; (36) zprostředkování leasingových smluv, zejména na dopravní prostředky, finanční služby, včetně leasingu a úvěru, směnárská činnost, zastavárna, zprostředkovatelská činnost v oblasti výše uvedených služeb v rámci třídy 36; (37) opravy, údržba, seřizování a mytí dopravních prostředků, montáž a demontáž motorových vozidel, montáž motorových

vozidel, montáž autopříslušenství, zprostředkovatelská činnost v oblasti výše uvedených služeb v rámci třídy 37; (39) parkování použitých silničních vozidel (služby); (45) právní služby související s přihlašovaním motorových vozidel.

(591) Barevná

(730) **TIR CENTRUM s.r.o.**, Květnového vítězství 20, Praha 4, 14900, CZ

(210) **O-540203**

(220) 07.06.2017

(320) 07.06.2017

(511) 16, 35, 41

(540)

SPORTOVNÍ RYBOLOV LOM RADNICE

(510) (16) atlasy, fotografie, kalendáře, kancelářské potřeby (vyjma nábytku), katalogy, knihy, noviny, papírenské výrobky, prospekty, mapy, obtisky, pohlednice, reprodukce, samolepky, tiskoviny, tištěné reklamní a propagační materiály spadající do třídy 16, periodické a neperiodické publikace, časopisy, plakáty, dopisní papíry, propisovací tužky, psací podložky, psací potřeby, psací soupravy; (35) inzertní, reklamní a propagační služby, poskytování pomoci při provozování obchodu, včetně zprostředkování obchodních a obchodně personálních záležitostí; (41) výchovná, vzdělávací a zábavná činnost, pořádání odborných setkání, školení, kurzů, konferencí, symposií a přednášek, to vše v oblasti výstavnictví, organizování a pořádání soutěží, výstav a veletrhů ke vzdělávacím, kulturním, výchovným a zábavným účelům, odborné poradenství vztahující se k organizování vzdělávacích, kulturních, výstavních a zábavných výstav a veletrhů, nakladatelská a vydavatelská činnost, agenturní činnost v oblasti zábavy, vzdělávání, kultury, sportu, soutěží krásy a zábavně-společenských aktivit, pořádání zábavních a vzdělávacích soutěží a akcí, hobby-soutěží, poskytování informací o možnostech zábavy a rekreace, půjčování sportovního nářadí a náčiní a sportovních potřeb (s výjimkou vozidel), provozování tělovýchovných zařízení a zařízení sloužících k regeneraci a rekondici v rámci této třídy, sportovní a kulturní aktivity, pronájem sportovních zařízení, pronájem potápěčských potřeb, provozování pláží pro oddech a sportování, zábava, sportovní a kulturní aktivity, služby pro oddech a rekreaci, organizování a vedení konferencí, kongresů, seminářů a symposií.

(730) **Straková Martina**, Němčovice 1, Němčovice, 33824, CZ

(740) Mgr. Ing. Jana Krupičková, advokátka, Divadelní 2728/3a, Plzeň, 30100

(210) **O-542012**

(220) 04.09.2017

(320) 04.09.2017

(511) 12, 28, 39

(540)



(510) (12) dopravní prostředky pozemní; (28) hračky; (39) doprava.

(591) Barevná

(730) **České dráhy, a. s.**, Nábřeží Ludvíka Svobody 1222, Praha 1 - Nové Město, 11015, CZ

(210) **O-542013**
(220) 04.09.2017
(320) 04.09.2017
(511) 12, 28, 39
(540)



(510) (12) dopravní prostředky pozemní; (28) hračky; (39) doprava.
(591) Barevná
(730) **České dráhy, a. s.**, Nábřeží Ludvíka Svobody 1222, Praha 1 - Nové Město, 11015, CZ

(210) **O-542319**
(220) 18.09.2017
(320) 18.09.2017
(511) 21
(540)



(510) (21) sklo a skleněné výrobky všeho druhu, včetně uměleckých předmětů ze skla.
(730) **RÜCKL CRYSTAL a.s.**, Lánská 141, Nižbor, 26705, CZ
(740) LANGROVA, s.r.o., Skřetova 1011/48, Plzeň, Jižní Předměstí, 30100

(210) **O-542346**
(220) 19.09.2017
(320) 19.09.2017
(511) 9, 41, 42
(540)



(510) (9) přístroje a nástroje vědecké, optické, přístroje a nástroje pro vážení, měření, kontrolu (dohled), záchranu a výuku, zařízení a přístroje pro vedení, přepínání, přeměnu, akumulaci, regulaci, nebo řízení elektrického proudu, zařízení pro záznam, přenos, reprodukci zvuku, nebo obrazu, magnetické datové nosiče, záznamové disky, kompaktní disky, DVD a jiná digitální záznamová média, zařízení na zpracování dat, počítače, počítačové programy (software) cíleně pro ochranu životního prostředí, s využitím metodik a on-line vzdělávacích plánů, vše v rámci této třídy, zařízení a přístroje pro laboratorní vědecký výzkum, veškeré počítačové programy a software bez ohledu na média použitá k jejich záznamu a bez ohledu na způsoby jejich šíření, to jest software zaznamenaný na magnetických nosičích nebo stahovatelný ze vzdálené počítačové sítě; (41) výchova,

vzdělávání, školicí aktivity, organizování a tvorba vzdělávacích programů pro ekologii a ochranu životního prostředí, organizování a vedení seminářů, konzultací, školení, korespondenčních kurzů, denních kurzů, soutěží (vzdělávacích), výchovně-vzdělávací služby, organizace a programová nabídka pro prázdninové tábory a rekreace, služby pro oddech, kluby a klubové služby, provozování volno-časových aktivit, vydávání knih, nahrávání záznamů, vydávání CD a DVD nosičů obsahově zaměřených na ekologii a ochranu životního prostředí, zveřejňování vzdělávacích informací o možnostech ochrany životního prostředí, služby metodiků a poradců vzdělávání, vše v rámci této třídy; (42) tvorba a aktualizace speciálních softwarových programů zaměřených na výuku v oboru ekologie a ochrany životního prostředí, programů pro osvětu a hry on-line pro výše uvedené v dané skupině, vědecké služby, vývoj počítačového software a software pro hry, tvorba a správa webových stránek, vědecké a technické služby a související výzkum a projektování, průmyslová analýza a výzkum, navrhování a vývoj počítačového hardwaru a softwaru.

(591) Barevná
(730) **Jeboušková Lenka Ing.**, Na Konečné 1021/22, Hradec Králové, 50009, CZ

(210) **O-544549**
(220) 18.12.2017
(320) 18.12.2017
(511) 5, 18, 20, 24, 28, 31, 44
(540)



(510) (5) léčiva a veterinární přípravky a výrobky; (18) kůže a imitace kůže, surové kůže a usně a výrobky z těchto materiálů: vodítka, obojky, postroje, pouzdra (tašky) na pamlsky; (20) pelišky, polštáře, domky pro zvířata; (24) látky, textilie; (28) hračky, hry a zertovné předměty, hračky pro zvířata, sportovní potřeby a vybavení; (31) krmiva a potrava pro zvířata, podestýlky a stelivo pro zvířata; (44) služby péče o zdraví zvířat, služby péče o vzhled a čistotu zvířat.
(730) **KIWI WALKER s.r.o.**, Kamýčká 40/7, Praha 6, Sedlec, 16000, CZ
(740) PROPATENT, JUDr. Matěj Sedláček, Pod Pekařkou 107/1, Praha 4, Podolí, 14700

(210) **O-544839**
(220) 04.01.2018
(320) 04.01.2018
(511) 1, 3, 4, 5, 8, 9, 10, 14, 16, 18, 20, 21, 24, 25, 26, 28, 29, 30, 31, 32, 35, 36, 40, 41

(540) **ROSSMANN A život je krásnější**

(510) (1) fotografický papír, hnojiva, přípravky na čištění v rámci třídy, přípravky na hnojení, samotoňovací papír (fotografování), vitamíny pro potravinářský průmysl, vitamíny pro použití při výrobě doplňků stravy; (3) antiperspirační mýdla, antiperspiranty (toaletní potřeby), aromatické látky (éterické oleje), balzámy (jiné než pro léčebné účely), barvy na vlasy, barvy na vousy, bělicí přípravky (odbarvovače) pro kosmetické účely, bělicí soda, bělicí soli, bělidlo pro praní prádla, bylinné výtažky pro kosmetické účely, čistící mléko pro toaletní potřeby, čistící prostředky (jiné než pro použití při výrobních procesech a pro lékařské účely), deodoranti, deodoranty pro lidskou potřebu nebo pro zvířata, depilační přípravky, depilační vosk, éterické esence, gely na bělení zubů, henna (kosmetické barvivo), holicí přípravky, kapaliny na čištění čelních skel vozidel, kolagenové přípravky pro kosmetické účely, kolínská voda, kosmetická barviva, kosmetické krémy, kosmetické masky, kosmetické přípravky, kosmetické přípravky do koupel, kosmetické přípravky na obočí, kosmetické přípravky na řasy, kosmetické přípravky pro péči o pokožku, kosmetické přípravky pro

zeštíhlení, kosmetické přípravky pro zvířata, kosmetické soupravy, kosmetické tužky, koupelové přípravky (ne pro léčebné účely), koupelové soli (ne pro léčebné účely), krémy na obuv, krémy na kůži, laky na nehty, laky na vlasy, lepidla pro kosmetické účely, lepidla pro připevnění umělých řas, lepidla pro připevnění umělých vlasů, lesky na rty, leštičky, leštičky papír, leštičky přípravky, leštičky vosk, leštidla na boty, leštidla na nábytek a podlahy, leštidla umělého chrupu, líčidla, masážní gely (jiné než pro léčebné účely), mýdla, mýdla v kostce, mýdla na holení, neléčivé mycí přípravky pro intimní hygienu, odlakovače nehtů, odličovací přípravky, odmašťovací přípravky (jiné než pro použití ve výrobních procesech), oleje pro čisticí účely, oleje pro kosmetické účely, oleje pro toaletní účely, osvěžovače vzduchu, ozdobné nálepky na nehty, ozdobné obtisky pro kosmetické účely, parfémované vody, parfémované sáčky do prádla, parfémy, pásky na bělení zubů, pemza, peroxid vodíku pro kosmetické účely, plet'ové vody po holení, plet'ové vody pro kosmetické účely, pomády pro kosmetické účely, potpourris (vonné látky), pouzdra na rtěnky, prací soda na čištění, prostředky ústní hygieny, přípravky na líčení, přípravky na odstraňování barev, přípravky na odstraňování laků, přípravky na odstraňování skvrn, přípravky na ochranu před sluncem, přípravky na opalování (kosmetické přípravky), přípravky pro čištění za sucha, přípravky pro čištění zubních protéz, přípravky pro namáčení prádla, přípravky pro narovnání vlasů, přípravky pro odstraňování vodního kamene pro domácnost, přípravky pro péči o nehty, přípravky pro praní prádla, pudr na líčení, rtěnky, řasenky, spreje pro osvěžení dechu, sprchové přípravky pro intimní hygienu nebo deodoranti (toaletní potřeby), suché šampony, sušící činnidla do myček nádobí, šampony pro domácí zvířata (neléčivé přípravky určené pro péči), šampony, škrob pro praní prádla, tělový pudr pro toaletní použití, toaletní mýdla v kostce, toaletní přípravky, toaletní voda, tužky na obočí, ubrousky napuštěné plet'ovou vodou, ubrousky napuštěné přípravky na odličování, umělé nehty, umělé řasy, ústní vody (ne pro lékařské účely), utěrky napuštěné čisticím prostředkem pro čištění, vata pro kosmetické účely, vatové tampóny pro kosmetické účely, vatové tyčinky pro kosmetické účely, vazelína pro kosmetické účely, vlasové kondicionéry, vlasové vody, vonné tyčinky, vosk na kníry, vosk na obuv, vosk na parkety, vosk na podlahy, vosk na prádlo, vosk na kůži, vyhlazující přípravky (škrobení), výtažky z květín (parfémy), změkčovače tkanin pro použití při praní prádla (avivážní prostředky); (4) dlouhé úzké svíce, svíčky (tenké), mazací oleje, mazací tuky, svíčky pro noční osvětlení, parfémované svíčky, přípravky na odstraňování prachu, přípravky na pohlcování prachu, přípravky na vázání prachu při zametání, přípravky proti usazování prachu, svíčky, svíčky na vánoční stromky; (5) bezpolštářkové náplasti, bonbóny s léčebnými přísadami, deodoranti přípravky na osvěžení vzduchu, deodoranty na oděvy a textil, dětské plenkové kalhotky, dětské pleny, dezinfekční mýdla, dezinfekční prostředky pro hygienické účely, dezinfekční přípravky, gely na sexuální stimulaci, hygienické tampóny, hygienické vložky, chemické přípravky pro diagnostiku těhotenství, lepkavé přípravky na lapání much, menstruační tampóny, menstruační vložky, mucholapky, náplasti, obvazy na ošetření ran, papír proti molům, potravinové doplňky, potraviny pro kojení a batolata, přípravky na hubení škůdců, přípravky na léčbu akné, přípravky proti molům, přípravky proti pocení, přípravky proti pocení nohou, repelenty na odpuzování hmyzu, sexuální lubrikanty, sušené mléko pro výživu kojenců a batolat, výživové doplňky; (8) kleštičky na kůži, kleštičky na nehty (elektrické i neelektrické), kleštičky na řasy, leštičky na nehty (elektrické i neelektrické), nůžky, pouzdra na břitvy, žiletky, holicí strojky, pouzdra na holicí potřeby, soupravy na manikúru, soupravy na pedikúru, strojky na střihání vlasů pro osobní potřebu (elektrické i neelektrické), zařízení na depilaci (elektrická i neelektrická), zastříhovače vousů; (9) brýle, brýlové obroučky, digitální fotorámečky, kontaktní čočky, magnety, pouzdra na brýle, odkapávací stojánky pro fotografické účely, šňůrky k brýlím; (10) dudlíky, dudlíky na kojenecké lahve, kojenecké lahve, kondomy, kousací kroužky; (14) brože (šperky), klíčenky, náhrdelníky, náramky, náušnice, prsteny, přívěšky, přívěšky ke kroužkům na klíče, řetízky, (skleněná) bižuterie, šperky; (16) adresní razítka, alba, bloky, bloky na kreslení, brožury, desky na dokumenty (kancelářské potřeby), fotografie (tištěné), šanony (kancelářské potřeby), kancelářské desky, kalendáře, krabice z papíru nebo lepenky, noviny, obálky, obaly, papírové kapesníky, papírové stolní ubrousky, papírové ručníky, potřeby pro psaní, prospekty, razítka, reklamní tabule z papíru nebo lepenky, sáčky (obálky, váčky) z papíru nebo plastických hmot na balení, samolepky, sešity, slevové karty, stojánky na fotografie, držáky na fotografie, toaletní papír, tužky, zákaznické karty, zápisníky, záložky do knih, nálepky, propagační tiskoviny, plakáty, letáky, katalogy, časopisy, tiskoviny; (18) batohy, deštníky, nákupní sít'ovky, nákupní tašky, obaly na deštníky, plážové tašky, slunečníky, tašky; (20) nafukovací reklamní předměty, nástěnky (vývěsky), polštáře (dekorační), polštáře (na spaní), zrcadla, zrcátka do ruky (toaletní zrcátka); (21) dávkovače mýdla, hadry na

mytí podlah, houbičky na nanášení líčidel, houby pro použití v domácnosti, hrnky, hřebeny, kartáče, kartáče na obuv, kartáčky na mytí nádobí, kartáčky na nehty, kartáčky na obočí, kartáčky na řasy, kolíčky na prádlo, kosmetické pomůcky, kosmetické špachtle, koše pro použití v domácnosti, košťata, smetáky, kovové drátěnky, krabičky na mýdlo, pouzdra na mýdlo, lahve, lopatky pro použití v domácnosti, mopy, nádobí, násady na košťata, nočníky, papírové nebo plastové kelímky, papírové talíře, sklenice na svíčky (svícny), svícny, šálky, hmičky, štětky na holení, drsné houby na čištění, toaletní houby, toaletní potřeby, úklidové utěrky, úklidové hadry, utěrky na leštění, vybavené toaletní taštičky, zubní kartáčky, zubní nitě, ždímače mopů; (24) koupelový textil (s výjimkou oděvů), látkové ručníky na obličej, povlaky na polštáře, povlaky na dekorační polštáře, utěrky na nádobí, textilní stolní ubrousky, textilní ručníky, ubrusy a ubrousky (ne papírové); (25) bryndáčky (ne papírové), čelenky (oděvy), čepice, obuv, oděvy, pokrývky hlavy, ponožky, punčochové zboží, punčochy, rukavice, šátky a šály, vnitřní stélky do obuvi, výbavy pro novorozence (oděvy); (26) brože (oděvní doplňky), čelenky do vlasů, čepice na barvení vlasů, klipsy pro natáčení vlasů, mašle do vlasů, natáčky na vlasy, ozdoby do vlasů, ozdoby na klobouky, papírové natáčky, pinetky, přívěšky (s výjimkou šperků a přívěsků na klíče), sponky do vlasů, umělé květiny, vlásenky; (28) hračky, hry, chraštítka, konfety, ozdoby na vánoční stromček (s výjimkou osvětlení a cukrovinek), plyšové hračky, společenské hry; (29) arašídové máslo, džemy, jogurt, kokosové máslo, kokosové mléko, kokosový olej, potravinářský, marmeláda, ovocné konzervy, rýžové mléko, sojové mléko, sušené mléko, sušený kokos, tofů, upravené ořechy; (30) bonbóny, cereální tyčinky, cukrářské výrobky, cukrovinky, čaj, čokoláda, čokoládové nápoje s mlékem, čokoládové pomazánky s oříšky, kakao, karamely (bonbóny), káva, kávové nápoje s mlékem, křehké pečivo - sušenky, müsli, náhražky kávy, nápoje na bázi čaje, nápoje na bázi čokolády, nápoje na bázi kakaa, nápoje na bázi kávy, nepražená káva, ochucovadla, omáčky (dochucovadla), omáčky na těstoviny, ořechy v čokoládě, ovesné vločky, ovocné omáčky (pasírované), pastilky (cukrovinky), přírodní sladidla, pudinky, rýžové chlebičky, suchary, těstoviny, vločky (cereální výrobky), žvýkačky; (31) krmivo a potrava pro zvířata, krmivo pro domácí zvířata, mandle (nezpracované plody), psí suchary; (32) limonády, minerální vody (nápoje), nealkoholické nápoje, ovocné šťávy, perlivé vody, tablety pro přípravu šumivých nápojů, vody (nápoje); (35) cílené zaslání reklamních materiálů, fotokopírování, grafická úprava pro reklamní účely, indexace webových stránek pro reklamní účely, marketing, návrh reklamních materiálů, on-line inzerce v počítačové síti, pořádání veletrhů pro reklamní účely, prezentace výrobků v komunikačních médiích pro účely maloobchodu, propagace, předvádění zboží, reklama, rozhlasová reklama, styk s veřejností, šíření reklamních materiálů, telemarketing, televizní reklama, venkovní reklama, vydávání reklamních textů, vylepování plakátů; (36) pořádání dobročinných sbírek; (40) fotosazba, tisk fotografií, vyvolávání fotografických filmů; (41) on-line vydávání elektronických knih a časopisů, pořádání soutěží (vzdělávacích nebo zábavných).

(730) **ROSSMANN, spol.s r.o.**, Na Pankráci 1683/127, Praha 4, Nusle, 14000, CZ

(740) Chýský Lorenc, advokáti, s.r.o., JUDr. Vladimír Chýský, Žerotínova 1132/34, Praha 3, 13000

(210) **O-545976**

(220) 22.02.2018

(320) 22.02.2018

(511) 7, 9, 16, 35, 37, 42

(540)



(510) (7) obráběcí stroje, přesné obráběcí stroje, CNC stroje, obráběcí centra, nástroje pro obráběcí stroje, obráběcí stroje pro robotizovaná pracoviště, obráběcí stroje s číselným řízením; (9) elektronické řídicí systémy, elektronické řídicí systémy pro stroje, software a počítačové programy pro průmyslovou automatizaci, software a počítačové programy pro řízení CNC strojů a obráběcích strojů; (16) papír, lepenka, tiskárenské výrobky, potřeby pro knižní vazby, fotografie, papírenské zboží, knihy, brožury, časopisy, plakáty, formuláře, kalendáře, lístky, letáky, katalogy, tiskoviny,

navštívenky, poukazy, pozvánky, programy akcí, prospekty, reklamní plakáty, ročenky, tikety, známky, reklamní, propagační a informační materiály z papíru a plastických hmot; (35) velkoobchodní a maloobchodní činnost se zaměřením na výrobky uvedené výše ve třídách 7 a 9, zprostředkovatelská obchodní činnost se zaměřením na výrobky uvedené výše ve třídách 7 a 9, komerční využití internetu v oblastech obchodu a nabídky se zaměřením na výrobky uvedené výše ve třídách 7 a 9, internetový obchod (e-shop) se zaměřením na výrobky uvedené výše ve třídách 7 a 9, inzertní, propagační služby a komerční informační služby prostřednictvím internetu za účelem obchodu se zaměřením na výrobky uvedené výše ve třídách 7 a 9, předvádění zboží, reklama on-line v počítačové síti, rozšiřování vzorků zboží, reklama, marketing, poradenství v oblasti řízení podniku, ekonomické poradenství; (37) montáž, servis, údržba, instalace obráběcích strojů, CNC systémů, robotizovaných pracovišť a systémů pro průmyslovou automatizaci, údržba, servis, opravy a inspekční služby CNC systémů a elektronických řídicích systémů, instalační, montážní a servisní služby v oblasti průmyslové automatizace; (42) technické návrhy a technické konzultace v oblasti obráběcích strojů, CNC systémů, robotizovaných pracovišť a systémů pro průmyslovou automatizaci, inženýrské služby v oblasti obráběcích strojů, CNC systémů, robotizovaných pracovišť a systémů pro průmyslovou automatizaci, inspekční služby v oblasti průmyslové automatizace.

(591) Barevná

(730) **CNCsystemy s.r.o.**, Lidická 700/19, Brno, Veveří, 60200, CZ

(740) Jansa, Mokřý, Otevřel & partneři s.r.o., Mgr. et Mgr. Petr Mališ, advokát, Sokola Tůmy 743/16, Ostrava, Mariánské Hory, 70900

(210) **O-546185**

(220) 02.03.2018

(320) 02.03.2018

(511) 18, 22, 25, 40

(540)

BASTA

(510) (18) batohy, batohy pro horolezce, brašny na nářadí, prázdné, cestovní tašky, cestovní vaky na oděvy, kompresní obaly na zavazadla, malá cestovní zavazadla, náprsní tašky, podbřišníky, pouzdra na klíče, sportovní tašky, školní tašky, turistické batohy; (22) lana ne kovová, lana, provazy, šňůry, nepromokavá plachtovina, nepromokavé plachty, stany, textilní obaly (obálky, tašky, sáčky), textilní sáčky, tašky, obálky jako obaly; (25) čepice, nepromokavé oděvy, oděvy pro cyklisty, oděvy, opasky na peníze (oděvy), pokrývky hlavy, ponožky, ponožky absorbující pot, protiskluzové pomůcky na obuv, punčochy absorbující pot, spodní prádlo absorbující pot, trička; (40) nekrčivá úprava látek, nekrčivá úprava oděvů, nepromokavá úprava látek, stříhání látek, úprava a zpracování textilií, úprava látek, úpravy oděvů.

(730) **Chocholáč Miroslav**, Havlíčkova 168/70, Brno, 60200, CZ

(740) Mgr. Pavel Waldhans, advokát, Marie Steyskalové 686/38, Brno, 61600

(210) **O-546268**

(220) 05.03.2018

(320) 05.03.2018

(511) 9, 11, 37

(540)



(510) (9) elektroinstalační materiál, elektrorozvaděče, elektrorozvodné skříně, průmyslové elektrospotřebiče zařazené do třídy 9, a to přístroje na měření, regulaci a signalizaci elektro veličin, měniče otáček, elektroměry, elektrické transformátory, přístroje na zjišťování a lokalizaci závad na elektroinstalaci a na elektrorozvodech; (11) zařízení pro klimatizaci, chlazení, topení, osvětlení, průtokové ohříváče, ventilátory, chladničky, mrazničky, mrazicí boxy a výrobky ledu, elektrická, plynová a kombinovaná zařízení pro vaření, pečení, smažení a opékání, větrací zařízení, přístroje pro úpravu vzduchu v místnostech jako jsou filtrační zařízení, zvlhčovače a odvlhčovače, odsavače par, elektrická a plynová topná zařízení, včetně kotlů, radiátorů, plynových topidel, elektrických topných těles, infrazářičů a konvektorů, elektrické a plynové ohříváče vody, filtry pro odsavače par, vodovodní baterie, bojler, sanitární technika, výrobky sanitární techniky z akrylátu, kovu a porcelánu, zařízení a materiál pro bytový a průmyslový rozvod pitné, užitkové a technické vody, vybavení koupelen jako vany, mísy, umývadla, bidety, hydromasážní vany, vanové zástěny, sprchové kouty, sprchové vaničky, hydromasážní systém a další vybavení koupelen spadající do této třídy; (37) montáž, servis, instalace a údržba elektrických a elektronických zařízení, elektromontážní práce.

(591) Barevná

(730) **ELMO elektro a.s.**, Příluky 386, Zlín, 76001, CZ

(740) Ing. Zdeněk Kučera, Dlouhá 207 (P.O.Box 92), Slušovice, 76315

(210) **O-546505**

(220) 14.03.2018

(320) 14.03.2018

(511) 29, 30

(540)



(510) (29) jedlé oleje a tuky, maso, mléčné výrobky a jejich náhražky, polévky a vývary, masové výtažky, ptačí vejce a vaječné výrobky, ryby, plody moře a měkkýši, střívkna na uzeniny, přírodní a umělá, upravený hmyz a larvy, zpracované ovoce, houby a zelenina (včetně ořechů a luštěnin); (30) cukr, přírodní sladidla, sladké polevy a náplně, výrobky z včelích produktů, káva, čaj, kakao a jejich náhražky, led, zmrzlina, mražené jogurty a sorbety, pekárenské výrobky, cukrovinky, čokoláda a zákusky, polotovary a jednohubky, soli, chuťové přísady, ochucovadla a koření, zpracované obilí, škrob a produkty z nich vyrobené, pečící přípravky a droždí.

(591) Barevná

(730) **Sodexo - integrovaný facility management a zařízení školního stravování s.r.o. (Sodexo s.r.o.)**, Hvězdova 1716/2b, Praha 4, Nusle, 14000, CZ

(740) Randl Partners, advokátní kancelář, s.r.o., Mgr. et Mgr. Irena Lišková, Budějovická 1550/15a, Praha 4, Michle, 14000

(210) **O-546756**

(220) 23.03.2018

(320) 23.03.2018

(511) 35, 36, 41

(540)

POLDI

(510) (35) administrativní pomoc při reakci na výzvy k účasti ve výběrových řízeních, administrativní pomoc při vypracování nabídek k požadavkům, administrativní služby, administrativní zpracování objednávek, aktualizace a údržba dat v počítačových databázích, aktualizace a údržba údajů v rejstřících, aktualizace reklamních materiálů, analýza nákladů a cen, aranžování výkladů, cílený marketing, externí správa společností, fakturace, fotokopírování, grafická úprava pro reklamní účely, indexace webových stránek pro obchodní nebo reklamní účely, kopírování dokumentů, marketing, modeling pro reklamní účely nebo podporu prodeje, nábor zaměstnanců, návrh reklamních materiálů, obchodní informace a rady pro spotřebitele ve výběru produktů a služeb, obchodní průzkum, obchodní správa licencí k výrobkům a službám jiných osob, obchodní zprostředkovatelské služby, oceňování podniků, online inzerce v počítačové síti, optimalizace návštěvnosti webových stránek, optimalizace vyhledávačů pro účely podpory prodeje, plánování schůzek [kancelářské práce], podpora prodeje jiných osob, pomoc při řízení obchodní činnosti, pomoc při řízení obchodních či průmyslových podniků, požadávky, poradenské služby pro obchodní vedení, poradenství v oblasti komunikačních strategií při styku s veřejností, poradenství v oblasti řízení a organizace podniku, poradenství v oblasti řízení lidských zdrojů, poradenství v oblasti řízení obchodní činnosti, pořádání módních přehlídek pro reklamní účely, pořádání výstav pro obchodní či reklamní účely, poskytování informací o obchodních kontaktech, PPC reklama, prezentace výrobků v komunikačních médiích pro účely maloobchodu, profesionální obchodní poradenství, pronájem billboardů [reklamních tabulí], pronájem fotokopírovacích strojů, pronájem kancelářských strojů a zařízení, pronájem prodejních automatů, pronájem prodejních stánků, pronájem reklamního času v komunikačních médiích, pronájem reklamního materiálu, pronájem reklamních ploch, propagace, provádění podnikových auditů, provozování online trhu pro kupující a prodejce výrobků a služeb, průzkum trhu, průzkum veřejného mínění, předvádění zboží, přepis rozhovorů [pro úřední účely], příprava daňových přiznání, příprava výplatních listin, psaní na stroji, psaní reklamních textů, psaní scénářů pro reklamní účely, psaní životopisů pro jiné osoby, psychologické testování za účelem výběru zaměstnanců, reklama, řízení obchodní činnosti hotelů, řízení obchodní činnosti náhradových programů pro jiné osoby, řízení obchodní činnosti nezávislých poskytovatelů služeb, řízení obchodní činnosti sportovců, řízení obchodní činnosti výkonných umělců, řízení obchodních projektů v oblasti stavebních projektů, sběr údajů do počítačových Databází, sestavování katalogů informací pro obchodní či reklamní účely, sestavování statistiky, sjednávání a uzavírání obchodních transakcí pro třetí strany, sjednávání obchodních smluv pro jiné osoby, služby dočasného řízení obchodní činnosti z a předem dohodnutých podmínek (interim management), služby maloobchodu v oblasti uměleckých děl poskytované uměleckými galeriemi, služby odborníka na výkonnost podniku, služby podnikům při jejich přesídlení, služby pro maloobchod s farmaceutickými, veterinárními a sanitárními přípravky a zdravotnickým materiálem, služby registrace darů, služby spojené s podáváním daňových přiznání, služby velkoobchodu v oblasti farmaceutických, veterinárních a sanitárních přípravků a v oblasti dodávek zdravotnického materiálu, správa zákaznických věrnostních programů, srovnávání cen, styk s veřejností, subdodavatelské služby [pomoc v obchodní činnosti], systematizace údajů do počítačových databází, šíření reklamních materiálů, šíření vzorků, telemarketing, televizní reklama, téžnopis, účetnictví, upomínání schůzek [kancelářské práce], vedení dražeb, vedení počítačové evidence, venkovní reklama, vydávání reklamních textů, vyhledávání sponzorů, vyhledávání údajů v počítačových souborech pro jiné osoby, vyhotovování hospodářských prognóz, vyhotovování výpisů z účtu, vylepování plakátů, výroba reklamních filmů, výroba teleshoppingových programů, výstřížková služba, zařízení předplatného na telekomunikační služby pro jiné osoby, zásilková reklama, zásobovací služby pro jiné osoby [nákup zboží a služeb pro jiné podniky], zaznamenávání písemných sdělení a údajů, zaznamenávání vzkazů pro nedostupné předplatitele, zpracování textu, zprostředkování dovozu a vývozu, zprostředkování obchodních informací, zprostředkování propagace, zprostředkování reklamy, zprostředkování zaměstnání; (36) bankovníctví, burzovní kotace, daňové odhady, dluhové poradenství, důvěrník, elektronický převod peněžních prostředků, faktoring, financování, financování formou koupě na splátky, finanční analýza, finanční hodnocení [pojištění, bankovníctví, nemovitosti], finanční

hodnocení nabídek pro účast ve výběrových řízeních, finanční informace, finanční oceňování dřeva na pni, finanční oceňování vlny, finanční poradenství, finanční řízení, finanční řízení výplat náhrad pro jiné osoby, finanční služby v oblasti likvidace podniků, finanční služby ve formě zprostředkování celního odbavení, finanční sponzoring, finanční zúčtování, hodnocení nákladů na opravy [finanční odhad], hypoteční bankovníctví, informace o pojištění, investování peněžních prostředků, kapitálové investice, leasingové financování, makléřství, jednatelství, obchodování s cennými papíry, oceňování mincí, oceňování nemovitostí, oceňování starožitností, oceňování šperků, oceňování uměleckých děl, oceňování známek, online bankovníctví, ověřování šeků, penzijní fondy, podílové fondy, pojistně-matematické služby, poradenství v oblasti pojištění, pořádání dobročinných sbírek, pořádání sbírek, poskytování bezpečnostních schránek, poskytování finančních informací prostřednictvím webových stránek, poskytování jistoty, poskytování slev v zapojených provozovnách jiných osob pomocí členských karet, pronájem bytů, pronájem farem, pronájem nemovitostí, pronájem sdílených kanceláří, provozování zastavárny, půjčky [financování], služby agentury vymáhající pohledávky, služby realitní kanceláře, služby ubytovací kanceláře [byty], služby úvěrové kanceláře, směřování peněžních prostředků, spořitelní služby, správa bytového domu, správa nemovitostí, svěcenectví, úschova cennosti, uzavírání pojištění, výběr nájemného, vydávání kreditních karet, výplata důchodů, vystavování cestovních šeků, vystavování hodnotných poukázek, zajištění, zpracování plateb debetní kartou, zpracování plateb kreditní kartou, zprostředkování emisních povolenek, zprostředkování pojištění, zprostředkování v oblasti nemovitosti; obchodní či reklamní účely; (41) akademie [vzdělávání], dabing, dálkové vzdělávání, diskotéky, divadelní představení, drezúra zvířat, elektronické publikování (DTP), filmové projekce, fotografování, gymnastický výcvik, hudební produkce, informace o rekreaci, informace o vzdělávání, informace o zábavě, kaligrafické služby, karaoke, klubové služby [zábava nebo vzdělávání], knihovnické služby (půjčovny knih), korespondenční kurzy, koučink [školení], kulturní, vzdělávací a zábavní služby poskytované uměleckými galeriemi, mateřské školy, měření času při sportovních akcích, modelingové služby pro umělce, náboženská výchova, nahrávání videokazet, obrazové zpravodajství, online vydávání elektronických knih a časopisů, organizování zábavních akcí cosplay (kostýmové hry s věrným napodobením postav), plánování večírků [zábava], pojízdné knihovny, poradenství pro volbu povolání [v oblasti vzdělávání nebo školení], pořádání a uvádění koncertů, pořádání a vedení kolokvií, pořádání a vedení konferencí, pořádání a vedení kongresů, pořádání a vedení osobních vzdělávacích fór, pořádání a vedení seminářů, pořádání a vedení symposií, pořádání a vedení workshopů [školení], pořádání estrád [služby impresariá], pořádání loterií, pořádání módních přehlídek pro zábavu, pořádání plesů, pořádání soutěží [vzdělávacích nebo zábavných], pořádání sportovních soutěží, pořádání výstav ke kulturním nebo vzdělávacím účelům, poskytování elektronických publikací online bez možnosti stažení, poskytování filmů bez možnosti stažení prostřednictvím videa na objednávku, poskytování her online z počítačové sítě, poskytování hudby online bez možnosti stažení, poskytování televizních programů bez možnosti stažení prostřednictvím videa na objednávku, poskytování videí online bez možnosti stažení, praktický výcvik [předvádění], prázdninové tábory [zábava], profesní rekvalifikace, pronájem audio zařízení, pronájem dekorací (na představení), pronájem divadelních dekorací, pronájem kinematografických přístrojů, pronájem osvětlovacích zařízení pro divadelní scény či televizní studia, pronájem rozhlasových a televizních přijímačů, pronájem sportovišť, pronájem stadionů, pronájem tenisových dvorců, pronájem uměleckých děl, pronájem videokamer, pronájem videorekordérů, provozování golfových hřišť, provozování heren, provozování kasin [hazard], provozování muzea [předvádění, výstavy], provozování rekreačních zařízení, provozování sportovních zařízení, provozování zoologických zahrad, průvodcovské služby, předprodej vstupenek [zábava], předvádění cirkusových vystoupení, předvádění varietních představení, předvádění živých vystoupení, překladatelské služby, psaní a skládání písní, psaní filmových scénářů, psaní scénářů, s výjimkou reklamních, psaní textů, půjčování audionahrávek, půjčování filmů, půjčování herního vybavení, půjčování hraček, půjčování potápěčské výstroje, půjčování sportovního vybavení, s výjimkou vozidel, půjčování videokazet, rezervace vstupenek na estrády, rozhlasová zábava, skládání hudby, služby baviče, služby diskžokejů, služby filmového studia, služby grafické úpravy, nikoliv k reklamním účelům, služby klubů zdraví [zdravotní a kondiční cvičení], služby nahrávacího studia, služby nočního klubu [zábava], služby osobního trenéra [kondiční trénink], služby poskytované orchestry, služby reportérů [zpravodajství], služby spojené s hazardem, soukromá výuka, sportovní tábory, školení, školení prostřednictvím simulátorů, školení v oblasti sadů [školení v oblasti

čajového obřadu), školní vzdělávání, tělesná výchova, televizní zábava, titulkování, tlumočení znakové řeči, tlumočnické služby, úprava videokazet, vedení kurzů kondičního cvičení, vedení túr s horským průvodcem, výcvik aikido, vydávání knih, vydávání textů, s výjimkou reklamních, výroba filmů, s výjimkou reklamních, výroba rozhlasových a televizních programů, výuka, vzdělávací služby, vzdělávání na internátních školách, zábava, zábavní parky, zkoušení (pedagogická činnost).

(730) **FRONIA s.r.o.**, Na příkopě 859/22, Praha 1, Nové Město, 11000, CZ

(210) **O-547231**

(220) 12.04.2018

(320) 12.04.2018

(511) 29, 30, 31

(540)



(510) (29) maso, ryby, drůbež a zvěřina, masové výtazky, ovoce a zelenina konzervované, sušené a zavažené, džemy, kompoty, vejce, mléko a mléčné výrobky, sýry, máslo, tvaroh, oleje a tuky jedlé, želé, polévky a saláty; (30) chléb, pečivo, mouka, výrobky z obilnin, kakao, cukr, rýže, tapioka, kávové náhražky, med, droždí pro kynutí, sůl, hořčice, ocet, omáčky, koření, led pro osvěžení; (31) výrobky zemědělské, zahradnické, lesní a zrní neuvedené v jiných třídách, čerstvé ovoce a zelenina, osivo, rostliny a živé květiny, krmivo pro zvířata, slad.

(730) **Penny Market s.r.o.**, Počernická 257, Radonice, 25073, CZ

(740) **JUDr. Miroslav Kupka**, Levého 1532, Rakovník, Rakovník II, 26901

(210) **O-548088**

(220) 21.05.2018

(320) 21.05.2018

(511) 3, 5, 6, 9, 10, 12, 18, 21, 25, 28, 31, 35, 36, 39, 40, 41, 43, 44

(540)



(510) (3) přípravky pro leštění, čištění a odmašťování výrobků pro jezdecký sport, mýdla na výrobky pro jezdecký sport, kosmetika pro koně; (5) farmaceutické a veterinářské výrobky pro koně, dietetické přípravky pro veterinární účely pro koně, potravní doplňky pro zvířata (koně), dezinfekční přípravky; (6) ostruhy, přezky z běžných kovů (železářský výrobek), kovové karabiny, kovové řetězy; (9) počítačové programy a software a zařízení pro zpracování dat pro jezdecký sport, ochranné přílby pro jezdecke; (10) přístroje a nástroje veterinářské, ortopedické potřeby pro lidi a zvířata; (12) vozidla pro přepravu koní; (18) udidla, třmeny, sedlářské a jiné kožené výrobky pro jezdecký sport (zejména biče, jezdecké postroje, ohlávky a sedla), výrobky z imitace kůže pro jezdecký sport, kufrы a cestovní tašky, přikrývky pro koně, podložky pod koňská sedla a další jezdecké potřeby, vše spadající do této třídy; (21) hřebeny, mycí houby, kartáče a další čistící potřeby; (25) jezdecké oděvy a obuv, jezdecké čepice; (28) potřeby pro sport obsažené v této třídě; (31) krmiva pro zvířata, živá zvířata - koně; (35) provozování velkoobchodu a maloobchodu s výrobky vymezenými v

předchozích třídách a dalšími jezdeckými potřebami, a to i prostřednictvím objednávkových katalogů nebo elektronických medií (internetový obchod), propagační činnost a marketing v oblasti jezdeckého sportu a provozu jezdeckých areálů; (36) správa budov jezdeckého areálu; (39) doprava zvířat nebo zboží; (40) zpracování materiálů - personalizace jezdeckých potřeb spočívající ve vyšití nebo natištění loga nebo zejména zákazníka na jezdecké potřeby a dále v zakázkové výrobě sedel a jezdeckých postrojů z kůže na míru; (41) výchova, vzdělávání, zábava, sportovní a kulturní aktivity v oblasti jezdeckého sportu, provozování jezdeckého klubu/jízdárny; (43) provozování občerstvení a restaurace - příprava jídel a nápojů pro spotřebu, služby ubytování a stravování v pensionu (hotelu), stravování pro zvířata; (44) chov zvířat (koní).

(730) **Viesnerová Lada**, Pražská 23, Jiloviště, 15000, CZ

(740) **Mgr. Linda Weidenhofferová**, Advokát, Na Poříčí 26, Praha 1, 11000

(210) **O-548089**

(220) 21.05.2018

(320) 21.05.2018

(511) 3, 5, 6, 9, 10, 12, 18, 21, 25, 28, 31, 35, 36, 39, 40, 41, 43, 44

(540)



(510) (3) přípravky pro leštění, čištění a odmašťování výrobků pro jezdecký sport, mýdla na výrobky pro jezdecký sport, kosmetika pro koně; (5) farmaceutické a veterinářské výrobky pro koně, dietetické přípravky pro veterinární účely pro koně, potravní doplňky pro zvířata (koně), dezinfekční přípravky; (6) ostruhy, přezky z běžných kovů (železářský výrobek), kovové karabiny, kovové řetězy; (9) počítačové programy a software a zařízení pro zpracování dat pro jezdecký sport, ochranné přílby pro jezdecke; (10) přístroje a nástroje veterinářské, ortopedické potřeby pro lidi a zvířata; (12) vozidla pro přepravu koní; (18) udidla, třmeny, sedlářské a jiné kožené výrobky pro jezdecký sport (zejména biče, jezdecké postroje, ohlávky a sedla), výrobky z imitace kůže pro jezdecký sport, kufrы a cestovní tašky, přikrývky pro koně, podložky pod koňská sedla a další jezdecké potřeby, vše spadající do této třídy; (21) hřebeny, mycí houby, kartáče a další čistící potřeby; (25) jezdecké oděvy a obuv, jezdecké čepice; (28) potřeby pro sport obsažené v této třídě; (31) krmiva pro zvířata, živá zvířata - koně; (35) provozování velkoobchodu a maloobchodu s výrobky vymezenými v předchozích třídách a dalšími jezdeckými potřebami, a to i prostřednictvím objednávkových katalogů nebo elektronických medií (internetový obchod), propagační činnost a marketing v oblasti jezdeckého sportu a provozu jezdeckých areálů; (36) správa budov jezdeckého areálu; (39) doprava zvířat nebo zboží; (40) zpracování materiálů - personalizace jezdeckých potřeb spočívající ve vyšití nebo natištění loga nebo zejména zákazníka na jezdecké potřeby a dále v zakázkové výrobě sedel a jezdeckých postrojů z kůže na míru; (41) výchova, vzdělávání, zábava, sportovní a kulturní aktivity v oblasti jezdeckého sportu, provozování jezdeckého klubu/jízdárny; (43) provozování občerstvení a restaurace - příprava jídel a nápojů pro spotřebu, služby ubytování a stravování v pensionu (hotelu), stravování pro zvířata; (44) chov zvířat (koní).

(591) Barevná

(730) **Viesnerová Lada**, Pražská 23, Jiloviště, 15000, CZ

(740) **Mgr. Linda Weidenhofferová**, Advokát, Na Poříčí 26, Praha 1, 11000

(210) **O-548305**
(220) 30.05.2018
(320) 30.05.2018
(511) 16, 21, 31, 32, 35, 40, 43
(540)



(510) (16) papír a papírenské zboží, lepenka na balení a výrobky pro balení z těchto materiálů, tiskárenské výrobky, reklamní, propagační a informační materiály z papíru a plastických hmot, zejména neperiodické a periodické tiskoviny na papírových nosičích, jídelní lístky, papírové ubrousky, stojánky reserve papírové, katalogy, prospekty, plakáty, letáky, prezentační a firemní tiskoviny, ceníky a jiné reklamní, propagační a informační materiály na papírových nosičích, papírové soubory dat, papírové a lepenkové poutače, reklamní tabule a vývěsky, billboardy, pohlednice, fotografie a jiná grafická díla, kartografická díla, etikety na láhve, obtisky, nálepky, papírové a plastové obálky, sáčky, tašky a pytle (z papíru nebo z umělých hmot, vše v rámci této třídy), krabice a krabičky lepenkové nebo papírové, papírové visačky, papírové a plastové obaly na láhve, balicí papír a plastové fólie na balení, papírové podložky na stolování, papírové podložky pod sklenice, lepicí pásy papírové, lepicí pásy plastové pro kancelářské a balicí účely, papírové utěrky, ubrousky a brusy, banketní sukně papírové, kalendáře, diáře, dekorativní, propagační a upomínkové předměty z papíru, papírové hmoty a plastu zahrnuté ve tř. 16, papírový odpad, papírové podtácky; (21) výrobky ze skla, keramiky a porcelánu spadající do třídy 21, jídelní a nápojové soupravy, sklenice a skleničky, džbány a džbánky, püllitry, poháry, pohárky a číše, korbele, lahve, nápojové sklo, skleněné a keramické nádoby a nádobí, desky na jídelní a nápojové lístky, stolní chladicí nádoby náležející do třídy 21, stolní nádoby na led, ohříváky na pivo neelektrické, otvíráky na pivo, otvíráky na jiné nápoje, vázy, nádobí a náčiní pro domácnost nebo kuchyně (nikoliv z drahých kovů, ani postříbřených nebo pozlacených kovů), vše v rámci této třídy, koše na odpadky, smetníky, pohárky z papíru a z umělých hmot, utěrky na čištění, distributory toaletního papíru, kelímky papírové, skleněné, keramické, papírové a plastové tácky a plastové podložky na stolování, plastové podložky pod sklenice, skleněné, keramické, plastové podtácky – v rámci třídy 21; (31) pivovarnický slad, mladina (pivovarnický meziprodukt), sladové a chmelové výtažky tekuté a práškové, ječmen; (32) piva různých druhů a stupňovitostí, světlá i tmavá, sudová i lahvová, piva výčepní, sladová, ležáky a piva příchucovaná, piva speciální, jako piva bylinná a bylinková, zázvorová, ovocná, piva nízkoengetická a s nízkým obsahem alkoholu, dietetická piva a nápoje (vyjma určených k léčebným účelům), sladina a sladové nápoje míchané a lihuprosté, šumivé nápoje na bázi piva s nízkým obsahem alkoholu a s obsahem ovocných anebo zeleninových šťáv, výtažků a výluhů, případně bylin, tablety a prášky, pivo a ležáky v netekuté formě; (35) maloobchodní a velkoobchodní služby, zprostředkování interaktivního obchodu pomocí globálních komunikačních sítí (Internet), zprostředkování obchodních záležitostí, shromažďování různého zboží pro třetí osoby (kromě jejich přepravy) za účelem umožnění spotřebitelům, aby si tyto výrobky mohli pohodlně prohlížet a nakupovat vše výše uvedené s výrobky ve třídě 16, 21, 31, 32, 33, inzerce, organizování a zajišťování obchodních předváděcích akcí výrobků a služeb, obchodní nebo podnikatelské informace, pomoc, poradenství a poskytování konzultací v obchodní činnosti, vytváření obchodních a obchodně-informačních sítí, reklamní a propagační činnost, zprostředkování reklamní činnosti, organizování komerčních a reklamních výstav, rozšiřování vzorků zboží, obchodní pomoc v oblasti gastronomie, restauračních činností a služeb s tím souvisejících, vše v rámci této třídy, vypracování statistických přehledů, poradenství v oblasti organizace a ekonomiky podnikání, marketing, průzkum a analýzy trhů, distribuce zboží k reklamním účelům, rozmnožování dokumentů, direct mailing, on-line reklama na datové komunikační síti, on-line inzerce, zajištění a realizace reklamních kampaní, předváděcí činnost pro obchodní a reklamní účely, export a import; (40)

pivovarnictví a sladovnictví, příprava surovin pro výrobu piva v rámci této třídy, výroba a zpracování sladu, výroba, vaření piva různých druhů a stupňovitostí, zpracování chmele, ječmene, ovoce, zeleniny a bylin včetně koření, výroba sladových nápojů, fermentace, výroba nealkoholických a alkoholických nápojů, výroba přípravků alkoholických a nealkoholických nápojů, odborné informace o zpracování materiálů, odborné poradenství v oblasti pivovarnictví a sladovnictví; (43) služby zajišťující dočasné ubytování, stravování a pitný režim, provozování hostinských činností, restaurací, barů, snack barů, cafeterií, motorestů, hostinců, hospůdek, pivnic, služby rychlého občerstvení, catering (hromadné dodávání hotových jídel, nápojů do restaurací, jídelen, zajištění stravování při společenských akcích), příprava jídel, provozování společného stravování, podávání jídel a nápojů, příprava jídel a nápojů ke spotřebě, poskytování a obstarávání jídla a nápojů, provoz automatů pro občerstvení, zásobování, služby gastronomie, poskytování gastronomických služeb, zprostředkovatelská činnost v oblasti gastronomie v rámci služeb restaurací a pivnic, příprava a zhotovování jídel a výrobků teplé a studené kuchyně, pořádání hostin, provozování pizzerie, bufetu, samoobslužné restaurace, kavárny, zásobovací služby, pronajímání společenských a jednacích místností a salónek, ubytovací služby, hotelové služby, služby zajišťující pronájem jednacích místností, provoz kempů, rezervace pobytů, půjčování restauračního zařízení, zásobování restaurací a provozoven potravinářskými výrobky a nápoji, poradenství v oboru gastronomie v rámci této třídy.

(591) Barevná
(730) **3E PROJEKT, a.s.**, Mjr. Nováka 1490/14, Ostrava, Hrabůvka, 70030, CZ
(740) Silesia Patent, s.r.o., Soukromá 261, Václavovice, 73934

(210) **O-548306**
(220) 30.05.2018
(320) 30.05.2018
(511) 16, 21, 31, 32, 35, 40, 43
(540)



(510) (16) papír a papírenské zboží, lepenka na balení a výrobky pro balení z těchto materiálů, tiskárenské výrobky, reklamní, propagační a informační materiály z papíru a plastických hmot, zejména neperiodické a periodické tiskoviny na papírových nosičích, jídelní lístky, papírové ubrousky, stojánky reserve papírové, katalogy, prospekty, plakáty, letáky, prezentační a firemní tiskoviny, ceníky a jiné reklamní, propagační a informační materiály na papírových nosičích, papírové soubory dat, papírové a lepenkové poutače, reklamní tabule a vývěsky, billboardy, pohlednice, fotografie a jiná grafická díla, kartografická díla, etikety na láhve, obtisky, nálepky, papírové a plastové obálky, sáčky, tašky a pytle (z papíru nebo z umělých hmot, vše v rámci této třídy), krabice a krabičky lepenkové nebo papírové, papírové visačky, papírové a plastové obaly na láhve, balicí papír a plastové fólie na balení, papírové podložky na stolování, papírové podložky pod sklenice, lepicí pásy papírové, lepicí pásy plastové pro kancelářské a balicí účely, papírové utěrky, ubrousky a brusy, banketní sukně papírové, kalendáře, diáře, dekorativní, propagační a upomínkové předměty z papíru, papírové hmoty a plastu zahrnuté ve tř. 16, papírový odpad, papírové podtácky; (21) výrobky ze skla, keramiky a porcelánu spadající do třídy 21, jídelní a nápojové soupravy, sklenice a skleničky, džbány a džbánky, püllitry, poháry, pohárky a číše, korbele, lahve, nápojové sklo, skleněné a keramické nádoby a nádobí, desky na jídelní a nápojové lístky, stolní chladicí nádoby náležející do třídy 21, stolní nádoby na led, ohříváky na pivo neelektrické, otvíráky na pivo, otvíráky na jiné nápoje, vázy, nádobí a náčiní pro domácnost nebo kuchyně (nikoliv z drahých kovů, ani postříbřených nebo pozlacených kovů), vše v rámci této třídy, koše na odpadky, smetníky, pohárky z papíru a z umělých hmot, utěrky na čištění, distributory toaletního papíru, kelímky papírové,

skleněné, keramické, papírové a plastové tácky a plastové podložky na stolování, plastové podložky pod sklenice, skleněné, keramické, plastové podtácky – v rámci třídy 21; (31) pivovarnický slad, mladina (pivovarnický meziprodukt), sladové a chmelové výtažky tekuté a práškové, ječmen; (32) piva různých druhů a stupňovitostí, světlá i tmavá, sudová i lahvová, piva výčepní, sladová, ležáky a piva příchucovaná, piva speciální, jako piva bylinná a bylinková, zázvorová, ovocná, piva nízkoeenergetická a s nízkým obsahem alkoholu, dietetická piva a nápoje (vyjma určených k léčebným účelům), sladina a sladové nápoje míchané a lihuprosté, šumivé nápoje na bázi piva s nízkým obsahem alkoholu a s obsahem ovocných anebo zeleninových šťáv, výtažků a výluhů, případně bylin, tablety a prášky, pivo a ležáky v netekuté formě; (35) maloobchodní a velkoobchodní služby, zprostředkování interaktivního obchodu pomocí globálních komunikačních sítí (Internet), zprostředkování obchodních záležitostí, shromažďování různého zboží pro třetí osoby (kromě jejich přepravy) za účelem umožnění spotřebitelům, aby si tyto výrobky mohli pohodlně prohlížet a nakupovat vše výše uvedené s výrobky ve třídě 16, 21, 31, 32, 33, inzerce, organizování a zajišťování obchodních předváděcích akcí výrobků a služeb, obchodní nebo podnikatelské informace, pomoc, poradenství a poskytování konzultací v obchodní činnosti, vytváření obchodních a obchodně-informačních sítí, reklamní a propagační činnost, zprostředkování reklamní činnosti, organizování komerčních a reklamních výstav, rozšiřování vzorků zboží, obchodní pomoc v oblasti gastronomie, restauračních činností a služeb s tím souvisejících, vše v rámci této třídy, vypracování statistických přehledů, poradenství v oblasti organizace a ekonomiky podnikání, marketing, průzkum a analýzy trhů, distribuce zboží k reklamním účelům, rozmnožování dokumentů, direct mailing, on-line reklama na datové komunikační síti, on-line inzerce, zajištění a realizace reklamních kampaní, předváděcí činnost pro obchodní a reklamní účely, export a import; (40) pivovarnictví a sladovnictví, příprava suroviny pro výrobu piva v rámci této třídy, výroba a zpracování sladu, výroba, vaření piva různých druhů a stupňovitostí, zpracování chmele, ječmene, ovoce, zeleniny a bylin včetně kofení, výroba sladových nápojů, fermentace, výroba nealkoholických a alkoholických nápojů, výroba přípravků alkoholických a nealkoholických nápojů, odborné informace o zpracování materiálů, odborné poradenství v oblasti pivovarnictví a sladovnictví; (43) služby zajišťující dočasné ubytování, stravování a pitný režim, provozování hostinských činností, restaurací, barů, snack barů, kafeterií, motorestů, hostinců, hospůdek, pivnic, služby rychlého občerstvení, catering (hromadné dodávání hotových jídel, nápojů do restaurací, jídelen, zajištění stravování při společenských akcích), příprava jídel, provozování společného stravování, podávání jídel a nápojů, příprava jídel a nápojů ke spotřebě, poskytování a obstarávání jídla a nápojů, provoz automatů pro občerstvení, zásobování, služby gastronomie, poskytování gastronomických služeb, zprostředkovatelská činnost v oblasti gastronomie v rámci služeb restaurací a pivnic, příprava a zhotovování jídel a výrobků teplé a studené kuchyně, pořádání hostin, provozování pizzerie, bufetu, samoobslužné restaurace, kavárny, zásobovací služby, pronajímání společenských a jednacích místností a salónek, ubytovací služby, hotelové služby, služby zajišťující pronájem jednacích místností, provoz kempů, rezervace pobytů, půjčování restauračního zařízení, zásobování restaurací a provozoven potravinářskými výrobky a nápoji, poradenství v oboru gastronomie v rámci této třídy.

(591) Barevná

(730) **3E PROJEKT, a.s.**, Mjr. Nováka 1490/14, Ostrava, Hrabůvka, 70030, CZ

(740) Silesia Patent, s.r.o., Soukromá 261, Václavovice, 73934

(210) **O-548359**

(220) 01.06.2018

(320) 01.06.2018

(511) 6, 7, 8, 9, 11

(540)

HYUNDAI

(510) (6) kovové navijáky ke skladování kabelů; (7) zařízení pro řezání elektrickým obloukem, elektrické zámky, elektrické stroje na řezání kovu, stroje na sváření elektrickým obloukem, svařovací stroje; (8) elektrické žehličky, elektrické kulmy na vlasy; (9) 3D televizní přijímače, zvuková výstražná zařízení, alarmy, alkalické baterie, výstražná zařízení proti

krádeži, audio a video přijímače, audio reproduktory, audiovizuální přijímače, baterie do automobilů, baterie do snímačů a měničů, nabíječky baterií, knoflíkové baterie, CCTV kamery, kamery pro vozidla, autonavigace, televizory do automobilů, videorekordéry do vozidel, pouzdra na mobilní telefony, CD přehrávače, kinematografická zařízení a přístroje, komunikační zařízení pro letadla, komunikační zařízení pro vozidla, počítačový herní software, počítačový software pro bezpilotní letadla, kontaktní čočky, zařízení pro hands-free používání mobilních telefonů, zařízení pro bezdrátový radiový přenos, digitální kamery a fotoaparáty, digitální zámky dveří, digitální panely pro zobrazování informací, digitální pera pro počítače, digitální hlasové záznamníky, směrové zaměřovače, suché články, DVD přehrávače, sluchátka, elektrické akumulátory, elektrické akumulátory do vozidel, elektrické baterie, elektrické světelné tabule, elektronické organizéry, elektronické tabule, elektronické digitální informační tabule, elektronické displeje, elektronické informační panely, elektronické nástěnky, elektronická pera, elektronické fotokopírky, elektronické fotorámečky, elektronické kapesní překladače, zařízení pro analýzu součástek, požární alarmy, GPS zařízení, ruční skenery, pásky na čištění nahrávacích hlav, sluchátka, anodové baterie, vysokorychlostní terminály, systémy domácího kina, interkomy, měniče (elektrotechnika), karaoke přístroje, klávesnice pro mobilní telefony, laserové přístroje na měření hladiny, laserové dálkoměry, LCD televizory, lithiové baterie, zařízení pro měření, meteorologické přístroje a zařízení, mikrofony, baterie do mobilních telefonů, mobilní telefony, modemy, montážní zařízení pro kamery a monitory, MP3 přehrávače, MP4 přehrávače, přístroje pro síťovou komunikaci, ni-cd nabíjecí baterie, ni-mh nabíjecí baterie, nikel-kadmiové baterie, OLED televizory, kapesní počítače PDA, přenosné stereopřehrávače, tablety, fotografické přístroje a zařízení, fototelegrafická zařízení, fotovoltaiické články, přenosná telekomunikační zařízení, přenosné multimediální přehrávače, přenosné nabíječky, bezdrátové telefony, napájecí bloky, Projektory, ochranné kukly pro svařování, radary, rádia, radiotelefonní zařízení, čtečky (zařízení na zpracování dat), zpětné kamery do vozidel, přijímače a vysíláče signálů, satelitní přijímací zařízení, gramofony, dálkové ovladače, dálkové ovladače kamer a fotoaparátů, dálkové ovládané kamery a fotoaparáty, světelné senzory, televizní dekodéry, čipové karty, nabíječky čipových karet, chytré brýle, chytré podložky, chytré telefony (smartphony), chytré televize, detektory kouře, zásuvky, solární baterie, zařízení a nástroje pro nahrávání zvuku, brýle, spouštěče a tlumivky pro lampy, spouštěče pro osvětlovací zařízení, vypínače a spínače, tablety, telefonní přístroje, teleskopy, monitory, televizní přijímače, televizní vysíláče, terminály pro elektronické knihy, terminály pro elektronické noviny, terminály pro elektronické publikace, terminály pro elektronické učebnice a studijní materiály, terminály pro radiotelefony, elektronické dotykové podložky (touchpady), vysíláče elektronických signálů, dálkové ovladače televizorů, UHD televizory, nepřerušitelné zdroje napájení, USB paměti, autorádia, videokamery, paměťové karty pro videoherní zařízení, nahrávací zařízení videa pro vozidla, videotelefony, videostěny, vrla baterie, vysíláčky walkie-talkie, přenosné bezpilotní letecké kamery, svařovací helmy, svařovací kukly, baterie, elektrické kabely, zařízení pro bezdrátový přístup k síti, bezdrátová sluchátka, radiologické přístroje nikoli pro medicínské použití, zinko-uhlíkové baterie, baterie s chloridem zinečnatým, biometrická bezpečnostní zařízení, biometrická identifikační zařízení, biometrická zařízení pro řízení přístupu, biometrická zařízení pro identifikaci tváře pro řízení času a docházky, zařízení pro identifikaci žil pro řízení času a docházky, zařízení pro identifikaci otisků prstů pro řízení času a docházky, biometrické snímače, biometrické síťové snímače, čtečky biometrických informací, biometrické skenery otisků prstů, biometrické skenery rukou, digitální videorekordéry, síťové videorekordéry, osobní váhy, ochranná obuv, ochranné brýle, ochranné špunty do uší, masky proti prachu a prachotěsné brýle, ochranné obličejové štíty pro ochranné přilby, ochranné oděvy; (11) klimatizační přístroje, zařízení na dezodoraci vzduchu, vysoušeče vzduchu, čističky vzduchu pro domácnost, sterilizátory vzduchu, zařízení na filtraci pitné vody, zařízení pro vytápění, ventilaci a klimatizaci, přístroje pro prostorové vytápění, osvětlení pro akvária, obloukové lampy, umělé solární lampy, elektrické tlakové nádoby na vaření, pekařské trouby, kotle (jiné než součásti strojů), ohříváče pro domácnost, stroje na pečení chleba, hořáky (jiné než pro laboratorní použití), elektrické topné koberce, stropní svítidla, trubice kompaktních fluorescenčních zářivek, lustry, zařízení na pražení kávy, kompresory do chladniček, sporáky, přístroje a zařízení na vaření, stolní lampy, výbojky a jejich součásti, přístroje na dezinfekci nádobí pro domácnost, stropní světla typu downlight, elektrické bidety, elektrické přikrývky, ne pro lékařské použití, elektrické kávové filtry, elektrické kávovary, elektrické kávovary pro domácnost, elektrické variče, elektrická kamna pro domácnost, elektrické automaty na studenou a teplou vodu, fritézy, odvlhčovače pro domácí použití, elektrické

dehydrátory, elektrické přístroje pro desinfekci nádobí pro domácnost, elektrické kávovary na espresso pro domácnost, elektricky napájené větráky na ventilaci, elektrické přístroje a zařízení na vaření v páře, elektrické pánve na smažení, elektrické pece pro domácnost, elektrické sušičky rukou, elektrická topná tělesa, elektrické horkovodní matrace, elektrické zvlhčovače vzduchu, elektrické konvice, elektrické lampy, elektrické sušičky prádla, elektrické stroje na výrobu pražené kukuřice, elektrické tlakové hrnce, elektrické radiátory, elektrická kamna, chladicí vitríny, elektrické chladničky, elektrické vařiče na rýži, elektrické opěkače sendvičů, elektrické pomalé hrnce, elektrické přístroje na chlazení prostorů pro použití v domácnosti, elektrická kamna, pece a sporáky, elektrické topinkovače, elektrické vaflovače, elektrické čističky vody pro použití v domácnosti, elektrická zařízení na chlazení vína, elektrické ohřivače vody, elektromagnetické indukční vařiče pro použití v domácnosti, kuchyňské digestoře, větráky pro ventilátory, filtry na přípravu pitné vody, vyhledávací světlomety, světelné kužely, světlomety, fluorescenční zářivkové trubice, mrazáky, plynové kotle, plynové hořáky, plynové trouby pro domácnost, plynové krby, plynové grily, plynové zařízení na topení, plynové sporáky, plynové chladničky, plynové ohřivače vody, grily (kuchyňské spotřebiče), vysoušeče vlasů, halogenové lampy, krby, tepelná čerpadla, ohřivače pro koupele, vytápěcí a klimatizační zařízení, topné kotle (jiné než pro vozidla), lampy na vysokotlaké rtuťové výbojky, lampy na vysokotlaké sodíkové výbojky, horkovzdušná zařízení, zvlhčovače vzduchu, stroje na výrobu ledu, chladničky na led, žárovky, interiérové a venkovní osvětlovací zařízení, průmyslové kuchyňské trouby, infračervené lampy, lucerny, LED svítidla, přístroje na osvětlení, halogenové lampy, mikrovlnné trouby, neonové osvětlovací lampy, neelektrické čističky vody pro použití v domácnosti, naftová kamna (topná tělesa pro použití v domácnosti), trouby, naftová kamna, radiátory (vytápění), digestoře (pro domácí použití), chladicí přístroje a zařízení (jiná než pro vozidla), pokojové ventilátory, grily s otočným rožněm, bezpečnostní lampy, sprchy, solární ohřivače vody, bodové reflektory, sterilizátory, pouliční lampy, zařízení na čištění kohoutkové vody, UV lampy (ne pro lékařské účely), digestoře, ventilátory, ohřívadla do postele, zařízení na filtraci vody, ohřivače vody, ionizátor vody pro domácnost, přístroje na čištění vody, sterilizátory vody, lampy na osvětlování vodní hladiny, jednotky na změkčení vody.

(730) **HYUNDAI CORPORATION HOLDINGS Co., Ltd.**, 25, Yulgok-ro 2-gil, Jongno-gu, Seoul, KR

(740) Rott, Růžička & Guttman Patentové, známkové a advokátní kanceláře, JUDr. Vladimír Rott, patentový zástupce, Vinohradská 37/938, Praha 2, 12000

(210) **O-548458**

(220) 06.06.2018

(320) 06.06.2018

(511) 10, 27, 41, 44

(540)



(510) (10) lékařská zařízení a nástroje pro cvičení, zdravotní pomůcky všeho druhu; (27) cvičební pomůcky na jógu, a to podložky, rohože a koberce; (41) vzdělávání, školení, zábava, sportovní a kulturní činnosti všeho druhu; (44) lékařské služby, péče o hygienu a krásu osob, zdravotní služby.

(730) **Ježková Petra Ing.**, Na Radouči 1316, Mladá Boleslav, Mladá Boleslav II, 29301, CZ

(740) Mgr. Jiří Macek, Sázavská 751/16, Praha 2, Vinohrady, 12000

(210) **O-548495**

(220) 07.06.2018

(320) 07.06.2018

(511) 35, 39, 42

(540)

flexiauto

(510) (35) reklama, marketing a propagační služby; (39) poskytování pronájmu vozidel, pronájem dopravních vozidel, pronájem elektrických automobilů, pronájem motorových vozidel, pronájem silničních vozidel, pronajímání automobilů, půjčování vozidel, půjčování automobilů, služby pronájmu automobilů, služby pronájmu motorových pozemních vozidel, služby pronájmu motorových vozidel, služby pronájmu automobilových vozidel, služby v oblasti pronájmu automobilů, smluvní půjčování vozidel, půjčovna automobilů; (42) služby v oblasti informačních technologií, vývoj softwaru, programování a implementace softwaru, vývoj počítačového hardwaru, webhostingové služby a software jako služba a pronájem softwaru, průmyslové analýzy, průmyslový výzkum, služby vědecké a technologické.

(730) **innogy Energie, s.r.o.**, Limuzská 3135/12, Praha 10, Strašnice, 10800, CZ

(740) innogy Česká republika a.s., JUDr. PhDr. Josef Benda, Limuzská 3135/12, Praha 10 - Strašnice, 10098

(210) **O-548514**

(220) 07.06.2018

(320) 07.06.2018

(511) 9, 11, 12, 16, 17, 19, 20, 24, 27, 35, 42

(540)



ZHENG
— STORE —

(510) (9) elektrické vypínače, spínače a zásuvky; (11) sanitární vybavení (záchody, vany, umyvadla), svítidla, sprchy, baterie (vodovodní), sauny, vířivky; (12) elektricky poháněné jednostopé vozidlo; (16) kancelářské potřeby (s výjimkou nábytku), papírnické potřeby, obaly (papírnické zboží); (17) spárovací hmoty; (19) nekovové dlažby, nekovové obklady, nekovové lišty, nekovové dveře, nekovové dveřní rámy a zárubně, kamenické výrobky; (20) nábytek interiérový a exteriérový, kancelářský (sedací soupravy, skříně, stoly, židle, postele, zrcadla, křesla, matrace); (24) bytový textil (záclony, závěsy, ložní prádlo, potahy, příkrývky); (27) tapety, koberce, autokoberce; (35) internetový obchod se zaměřením na kompletní designové vybavení domácností (interiér, exteriér) s výše uvedenými výrobky ve tř. 9, 11, 12, 17, 19, 20 a 24, poradenská a konzultační činnost v oblasti obchodu; (42) návrhy interiéru a exteriéru.

(591) Barevná

(730) **ZHENG s.r.o.**, Sadová 80, Chotoviny, Červené Záhohí, 39137, CZ

(210) **O-548528**

(220) 08.06.2018

(320) 08.06.2018

(511) 18, 35, 40

(540)

EQUIMODEL.CZ

(510) (18) chrániče a nákolenníky pro koně, čelenky pro koně, cvičební šňůry na vedení koní, deky pod sedla, deky pro koně proti hmyzu, doplňky postrojů, houně na koně, kabelky, kamaše pro zvířata, lonžovací otěže, masky proti mouchám pro zvířata, obaly na koňská sedla, obaly na koňské ohony, oděvy pro zvířata, ohlávky, opratě, otěže, podložky pod koňská sedla, podsedlové dečky, pokrývky a deky na zvířata, postroje, příkrývky pro zvířata, tašky, textilní nákupní tašky, vodítka; (35) maloobchodní prodej oblečení, maloobchodní prodej sportovních předmětů, maloobchodní prodej tkanin, maloobchodní služby v oblasti výrobků pro domácí zvířata, obchodní řízení maloobchodních prodejen, velkoobchodní prodej oblečení, velkoobchodní prodej sportovního vybavení, služby elektronické obchodní - jmenovitě poskytování informací o výrobcích prostřednictvím telekomunikačních sítí pro reklamní a prodejní účely, vše s výrobky výše uvedenými ve třídě 18;

(40) šití, zpracování textilií, kůže a kožešin, textil úprava a zpracování, textilie-úprava.
(730) **Bošková Monika Bc.Ing.**, Lhotecká 132, Semily, 51301, CZ

(210) **O-548538**
(220) 08.06.2018
(320) 08.06.2018
(511) 35, 36, 37, 39, 41
(540)

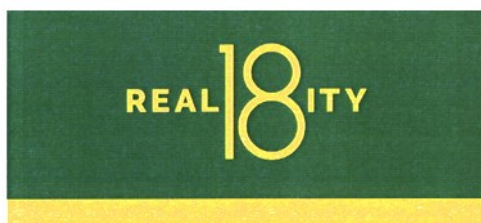

(510) (35) administrativní pomoc při vypracování nabídek k poptávkám, administrativní služby, administrativní zpracování objednávek, aktualizace a údržba dat v počítačových databázích, aktualizace a údržba údajů v rejstřících, aktualizace reklamních materiálů, analýza nákladů a cen, cílené zasílání reklamních materiálů, cílený marketing, fotokopírování, grafická úprava pro reklamní účely, kopírování dokumentů, marketing, nábor zaměstnanců, návrh reklamních materiálů, obchodní informace, obchodní průzkum, obchodní zprostředkovatelské služby, online inzerce v počítačové síti, optimalizace návštěvnosti webových stránek, optimalizace vyhledávačů pro účely podpory prodeje, plánování schůzek, poptávky, profesionální obchodní poradenství, propagace, průzkum trhu, příprava daňových příznání, psaní reklamních textů, reklama, sestavování katalogů informací pro obchodní či reklamní účely, sestavování statistiky, sjednávání a uzavírání obchodních transakcí pro třetí strany, sjednávání obchodních smluv pro jiné osoby, služby spojené s podáváním daňových příznání, správa zákaznických věrnostních programů, srovnávání cen, systemizace údajů do počítačových databází, šíření reklamních materiálů, upomínání schůzek, vedení počítačové evidence, venkovní reklama, vydávání reklamních textů, vylepování plakátů, zprostředkování obchodních informací, zprostředkování obchodů v oblasti propojení možných soukromých investorů s podnikateli, kteří potřebují financování, zprostředkování reklamy; (36) financování, finanční analýza, finanční hodnocení, finanční informace, finanční poradenství, hypoteční bankovníctví, informace o pojištění, makléřské služby, makléřství, jednatelství, oceňování nemovitostí, poradenství v oblasti pojištění, poskytování finančních informací prostřednictvím webových stránek, poskytování jistoty, pronájem bytů, pronájem kanceláří, pronájem nemovitostí, pronájem sdílených kanceláří, půjčky, půjčky na splátky, půjčky se zástavou, služby realitní kanceláře, služby úvěrové kanceláře, výběr nájemného, zajištění, zajištění financování stavebních projektů, zprostředkování pojištění, zprostředkování v oblasti nemovitostí; (37) úklid budov; (39) doprava, doprava zboží, fyzické skladování elektronických dat nebo dokumentů, pronájem automobilů, pronájem garáží, pronájem parkovacích míst, pronájem skladů, skladování; (41) akademie, fotografování, fotografování na mikrofilm, informace o vzdělávání, koučink, pořádání a vedení konferencí, pořádání a vedení kongresů, pořádání a vedení seminářů, pořádání a vedení workshopů, profesní rekvalifikace, překladatelské služby, výuka, vzdělávací služby, zábava, soukromá výuka, školení, školení prostřednictvím simulátorů, tlumočnické služby.

(591) Barevná
(730) **Reality18 s.r.o.**, Čs. armády 820/35, Praha 6, 16000, CZ

(210) **O-548539**
(220) 08.06.2018
(320) 08.06.2018
(511) 35, 36, 37, 39, 41
(540)



(510) (35) administrativní pomoc při vypracování nabídek k poptávkám, administrativní služby, administrativní zpracování objednávek, aktualizace a údržba dat v počítačových databázích, aktualizace a údržba údajů v rejstřících, aktualizace reklamních materiálů, analýza nákladů a cen, cílené zasílání reklamních materiálů, cílený marketing, fotokopírování, grafická úprava pro reklamní účely, kopírování dokumentů, marketing, nábor zaměstnanců, návrh reklamních materiálů, obchodní informace, obchodní průzkum, obchodní zprostředkovatelské služby, online inzerce v počítačové síti, optimalizace návštěvnosti webových stránek, optimalizace vyhledávačů pro účely podpory prodeje, plánování schůzek, poptávky, profesionální obchodní poradenství, propagace, průzkum trhu, příprava daňových příznání, psaní reklamních textů, reklama, sestavování katalogů informací pro obchodní či reklamní účely, sestavování statistiky, sjednávání a uzavírání obchodních transakcí pro třetí strany, sjednávání obchodních smluv pro jiné osoby, služby spojené s podáváním daňových příznání, správa zákaznických věrnostních programů, srovnávání cen, systemizace údajů do počítačových databází, šíření reklamních materiálů, upomínání schůzek, vedení počítačové evidence, venkovní reklama, vydávání reklamních textů, vylepování plakátů, zprostředkování obchodních informací, zprostředkování obchodů v oblasti propojení možných soukromých investorů s podnikateli, kteří potřebují financování, zprostředkování reklamy; (36) financování, finanční analýza, finanční hodnocení, finanční informace, finanční poradenství, hypoteční bankovníctví, informace o pojištění, makléřské služby, makléřství, jednatelství, oceňování nemovitostí, poradenství v oblasti pojištění, poskytování finančních informací prostřednictvím webových stránek, poskytování jistoty, pronájem bytů, pronájem kanceláří, pronájem nemovitostí, pronájem sdílených kanceláří, půjčky, půjčky na splátky, půjčky se zástavou, služby realitní kanceláře, služby úvěrové kanceláře, spořitelni služby, správa nemovitosti, úschova cenností, uzavírání pojištění, výběr nájemného, zajištění, zajištění financování stavebních projektů, zprostředkování pojištění, zprostředkování v oblasti nemovitostí; (37) úklid budov; (39) doprava, doprava zboží, fyzické skladování elektronických dat nebo dokumentů, pronájem automobilů, pronájem garáží, pronájem parkovacích míst, pronájem skladů, skladování; (41) akademie, fotografování, fotografování na mikrofilm, informace o vzdělávání, koučink, pořádání a vedení konferencí, pořádání a vedení kongresů, pořádání a vedení seminářů, pořádání a vedení workshopů, profesní rekvalifikace, překladatelské služby, výuka, vzdělávací služby, zábava, soukromá výuka, školení, školení prostřednictvím simulátorů, tlumočnické služby.

(730) **Reality18 s.r.o.**, Čs. armády 820/35, Praha 6, 16000, CZ

(210) **O-548540**
(220) 08.06.2018
(320) 08.06.2018
(511) 35, 36, 37, 39, 41
(540)

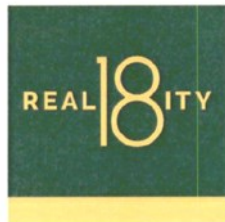

(510) (35) administrativní pomoc při vypracování nabídek k poptávkám, administrativní služby, administrativní zpracování objednávek, aktualizace a údržba dat v počítačových databázích, aktualizace a údržba údajů v rejstřících, aktualizace reklamních materiálů, analýza nákladů a cen, cílené zaslání reklamních materiálů, cílený marketing, fotokopírování, grafická úprava pro reklamní účely, kopírování dokumentů, marketing, nábor zaměstnanců, návrh reklamních materiálů, obchodní informace, obchodní průzkum, obchodní zprostředkovatelské služby, online inzerce v počítačové síti, optimalizace návštěvnosti webových stránek, optimalizace vyhledávačů pro účely podpory prodeje, plánování schůzek, poptávky, profesionální obchodní poradenství, propagace, průzkum trhu, příprava daňových příznání, psaní reklamních textů, reklama, sestavování katalogů informací pro obchodní či reklamní účely, sestavování statistiky, sjednávání a uzavírání obchodních transakcí pro třetí strany, sjednávání obchodních smluv pro jiné osoby, služby spojené s podáváním daňových příznání, správa zákaznických věrnostních programů, srovnávání cen, systematizace údajů do počítačových databází, šíření reklamních materiálů, upomínání schůzek, vedení počítačové evidence, venkovní reklama, vydávání reklamních textů, vylepování plakátů, zprostředkování obchodních informací, zprostředkování obchodů v oblasti propojení možných soukromých investorů s podnikateli, kteří potřebují financování, zprostředkování reklamy; (36) financování, finanční analýza, finanční hodnocení, finanční informace, finanční poradenství, hypoteční bankovníctví, informace o pojištění, makléřské služby, makléřství, jednatelství, oceňování nemovitostí, poradenství v oblasti pojištění, poskytování finančních informací prostřednictvím webových stránek, poskytování jistoty, pronájem bytů, pronájem kanceláří, pronájem nemovitostí, pronájem sdílených kanceláří, půjčky, půjčky na splátky, půjčky se zástavou, služby realitní kanceláře, služby úvěrové kanceláře, spořitelni služby, správa nemovitostí, úschova cenností, uzavírání pojištění, výběr nájemného, zajištění, zajištění financování stavebních projektů, zprostředkování pojištění, zprostředkování v oblasti nemovitostí; (37) úklid budov; (39) doprava, doprava zboží, fyzické skladování elektronických dat nebo dokumentů, pronájem automobilů, pronájem garáží, pronájem parkovacích míst, pronájem skladů, skladování; (41) akademie, fotografování, fotografování na mikrofilm, informace o vzdělávání, koučink, pořádání a vedení konferencí, pořádání a vedení kongresů, pořádání a vedení seminářů, pořádání a vedení workshopů, profesní rekvalifikace, překladatelské služby, výuka, vzdělávací služby, zábava, soukromá výuka, školení, školení prostřednictvím simulátorů, tlumočnické služby.

(591) Barevná
(730) **Reality18 s.r.o.**, Čs. armády 820/35, Praha 6, 16000, CZ

(210) **O-548541**
(220) 08.06.2018
(320) 08.06.2018
(511) 35, 36, 37, 39, 41
(540)

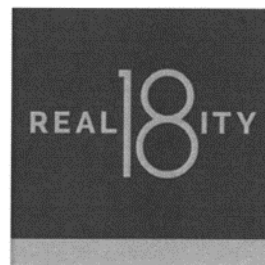

(510) (35) administrativní pomoc při vypracování nabídek k poptávkám, administrativní služby, administrativní zpracování objednávek, aktualizace a údržba dat v počítačových databázích, aktualizace a údržba údajů v rejstřících, aktualizace reklamních materiálů, analýza nákladů a cen, cílené zaslání reklamních materiálů, cílený marketing, fotokopírování, grafická úprava pro reklamní účely, kopírování dokumentů, marketing, nábor zaměstnanců, návrh reklamních materiálů, obchodní informace, obchodní průzkum, obchodní zprostředkovatelské služby, online inzerce v počítačové síti, optimalizace návštěvnosti webových stránek, optimalizace vyhledávačů pro účely podpory prodeje, plánování schůzek, poptávky, profesionální obchodní poradenství, propagace, průzkum trhu, příprava daňových příznání, psaní reklamních textů, reklama, sestavování katalogů informací pro obchodní či reklamní účely, sestavování statistiky, sjednávání a uzavírání obchodních transakcí pro třetí strany, sjednávání obchodních smluv pro jiné osoby, služby spojené s podáváním daňových příznání, správa zákaznických věrnostních programů, srovnávání cen, systematizace údajů do počítačových databází, šíření reklamních materiálů, upomínání schůzek, vedení počítačové evidence, venkovní reklama, vydávání reklamních textů, vylepování plakátů, zprostředkování obchodních informací, zprostředkování obchodů v oblasti propojení možných soukromých investorů s podnikateli, kteří potřebují financování, zprostředkování reklamy; (36) financování, finanční analýza, finanční hodnocení, finanční informace, finanční poradenství, hypoteční bankovníctví, informace o pojištění, makléřské služby, makléřství, jednatelství, oceňování nemovitostí, poradenství v oblasti pojištění, poskytování finančních informací prostřednictvím webových stránek, poskytování jistoty, pronájem bytů, pronájem kanceláří, pronájem nemovitostí, pronájem sdílených kanceláří, půjčky, půjčky na splátky, půjčky se zástavou, služby realitní kanceláře, služby úvěrové kanceláře, spořitelni služby, správa nemovitosti, úschova cenností, uzavírání pojištění, výběr nájemného, zajištění, zajištění financování stavebních projektů, zprostředkování pojištění, zprostředkování v oblasti nemovitostí; (37) úklid budov; (39) doprava, doprava zboží, fyzické skladování elektronických dat nebo dokumentů, pronájem automobilů, pronájem garáží, pronájem parkovacích míst, pronájem skladů, skladování; (41) akademie, fotografování, fotografování na mikrofilm, informace o vzdělávání, koučink, pořádání a vedení konferencí, pořádání a vedení kongresů, pořádání a vedení seminářů, pořádání a vedení workshopů, profesní rekvalifikace, překladatelské služby, výuka, vzdělávací služby, zábava, soukromá výuka, školení, školení prostřednictvím simulátorů, tlumočnické služby.

(730) **Reality18 s.r.o.**, Čs. armády 820/35, Praha 6, 16000, CZ

(210) **O-548731**
(220) 18.06.2018
(320) 18.06.2018
(511) 29, 30, 43
(540)



Zmrzlinárna Stráž pod Ralskem

(510) (29) mléko a mléčné výrobky, smetana, syrovátka, šlehačka, vejce, i sušené, vaječný bílek, vaječný žloutek, jedlé oleje, jedlé tuky, margarín, máslo, jogurty, kefir, kumys (mléčný nápoj), mléčné nápoje (s vysokým obsahem mléka), sýry, tofu, bílkoviny jako potrava, jedlá želatina, kasein používaný jako přísada ve výživě, pektin pro potravinářství, protein pro lidskou spotřebu, ovoce mražené, kompotované, konzervované, zavažené, kandované, sušené, jablečná a jiná pyré, kůry ovocné, ovocná dřeň i mražená, džemy, marmeláda, ovoce naložené v alkoholu, ovocné rosoly, ovocné saláty, zázvorový džem, brusinkový kompot, ořišky zpracované, arašídové máslo, hrozinky, kakaové máslo, kokos sušený (kokosová moučka), kokosové mléko, datle, fíky, zpracované mandle, olivy konzervované, hummus (pasta z cizmy), konzervované žampiony, konzervované lanýže, maso a masné výrobky, zpracovaná zelenina, jako je cibule konzervovaná, čočka konzervovaná, fazole konzervované, hrách konzervovaný, nakládaná zelenina, zelí kysané červené i bílé, nakládané okurky, zeleninové saláty, rajčatový protlak zeleninové šťávy na vaření, sušená zelenina, vařená zelenina, zelenina v pikantním nálevu, zeleninové polévky, bylinky zahradní konzervované, bramborové lupínky, bramborové vločky, bramborové hranolky, bramborové kaše, bramborové krokety, ryby, měkkýši, korýši, sumýši a výrobky z nich, jako jsou ančovičky (sarděle), humří (neživí), kaviár, konzervy rybí, krevety (neživé), langusty (neživé), mušle jedlé (neživé), losos, moučka rybí pro lidskou spotřebu, raci (neživí), rybí plátky (filé), ryby ve slaném nálevu, sardinky, slanečci, sledi, tuňák, ústřice (neživé), droby, vnitřnosti, dršťky, drůbež (neživá), bujóny, vývary, huspeniny, játra, játrová paštika, jelita, krvavá tlačěnka, jitrnice, klobásy, salámy, párky, konzervy masové, masové extrakty, polévky, přípravky na výrobu polévek, slanina, šunka, uzeniny, uzeniny v těstě, tukové pomazánky na chléb, vepřové, hovězí, drůbeží maso, sádlo, zvěřina; (30) zmrzlina, čabajková zmrzlina, hořčicová zmrzlina, křenová zmrzlina, zmrzlina s příchutí balkánský sýr, štrůdlavá zmrzlina, maková zmrzlina, svičková zmrzlina, koprová zmrzlina, šafránová zmrzlina, zmrzlina bounty, zmrzlinové sorbety, zmrzlinové poháry, zmrzlinové komoutky, pojiva jako přísady do zmrzliny, prášky (zmrzlinové), zmrzlinové dezerty, zmrzlinové sušenky a vafle, zmrzlinové směsi včetně instantních, zmrzlinové náhražky, šerbet (zmrzlinový nápoj), sušenky, sušenky máslové, sušenky ke sdílení, sušenky k navazování kontaktů, oplatky, keksy, biskvity, suchary, krekrý, medovníky, perníky, cukrovinky, cukrovinky k ozdobení vánočních stromků, arašídové cukrovinky, mandlové cukrovinky, mandlové těsto, marcipán, čokoláda, jemné pečivo světlé i tmavé, pečiva s příchutí, pečiva plněná, jemné pečivo, zákusky, koláče, chléb, rohlíky, housky, suchary, káva, čaj, kakao, cukr, rýže, tapioka, kávové náhražky, mouka a přípravky z obilnin, med, droždí, prášky do těsta, sůl, hořčice, ocet, nálevy k ochucení, koření, led pro osvěžení, aromatické přípravky do potravin, bonbóny, cukroví, mentolové cukroví, čokoládové nápoje, čokoládové nápoje s mlékem, dorty, fondány, karamely, bonbóny, káva, kávové náhražky rostlinného původu, kávové nápoje s mlékem, koláče s náplní, kukuřice pražená, listové těsto, lupínky, vločky obilné, makaróny, marinády, chuťové přísady, máslové, tukové těsto, masové paštiky zapečené v těstě, masové pirožky, mentol do cukrovinek, výrobky z kukuřičné mouky, mušli, kakaové nápoje, omáčka sójová ostrá, potraviny na bázi ova, ovesné vločky, jedlé ozdoby na dorty, palačinky, pastilky, pečivo jemné, pečivo s masovou náplní, pивní ocet, pizzy, popcorn, pražená kukuřice, potraviny z mouky, pralinky, prášek do pečiva, příchutě, aroma, příchutě do nápojů s výjimkou éterických olejů, přípravky do potravin aromatické, pudinky, rýže, rýžové koláčky, ságo, přírodní sladidla, sladový výtažek jako potrava, suší, škrobové výrobky jako potrava, ztužovací šlehačky,

špagety, rajčatová šťáva, šťávy s výjimkou dresinků, těstoviny, trestí do potravin, nikoliv pro lékařské účely, včelí kasička pro lidskou spotřebu ne pro lékařské účely, kukuřičné vločky, ovesné vločky, mořská voda na vaření, výrobky z kakaa, výrobky z obilovin, zahušťovací přípravky na kuchyňské použití, zálivky na ochucení, zjemňující látky na maso pro domácnost, želé ovocné, žvýkačky ne pro lékařské účely; (43) zmrzlinárny, cukrárny, kavárny, palačinkárny, výroba zmrzliny, pražení kávy, vinárny, gastroservis - zásobování restaurací a provozoven potravinářskými výrobky a nápoji, hromadné dodávání hotových jídel, nápojů do restaurací, jídelen, služby spojené s ubytováním, stravováním a občerstvením, provozování penzionů, hotelů, hostelů, motelů, hostinských činností, restaurace, bary, snack bary, cafeterie, motoresty, hostince, kantýny, závodní jídelny, menzy, rychlé občerstvení, catering, zajištění stravování při společenských akcích a služby spojené s nákupem a obstaráváním potravin, nápojů a občerstvení, pohostinství, příprava jídel, společné stravování, podávání jídel a nápojů, příprava jídel a nápojů ke spotřebě, zejména steaků a zeleninových a ovocných salátů a pizz, těstovin, poskytování a obstarávání jídla a nápojů, služby zajišťující stravování, automat pro občerstvení, zásobování v rámci této třídy, poskytování gastronomických služeb, příprava jídel a výrobků studené kuchyně, pořádání hostin, provozování pizzerie, bufetu, samoobslužné restaurace, poradenství v oboru hotelnictví, poradenství v oboru gastronomie, zajišťování hotelových pobytů, pronájem apartmánů, sálů, salonků a jiných nebytových prostor obsažených v této třídě, poradenství v oboru provozování hotelů a gastronomických provozů.

(591) Barevná
(730) **Schwarzkopf Heinrich Valentin**, Jezerní 380, Stráž pod Ralskem, 47127, CZ
(740) DANĚK & PARTNERS Advokátní a patentová kancelář, Ing. Vilém Daněk Ph.D., LL.M., Vinohradská 403/17, Praha 2, Vinohrady, 12000

(210) **O-548765**
(220) 18.06.2018
(320) 18.06.2018
(511) 9, 14, 35, 37
(540)

Chronotechna

(510) (9) časové programátory, registrační pokladny, přístroje na měření času (nikoliv hodiny a hodinky); (14) přístroje na měření času, pouzdra na hodinky, hodinové skříně jako části hodin, kazety na hodiny, váčky na hodinky; (35) maloobchodní služby týkající se chytrých hodinek; (37) opravy hodin a hodinek.
(730) **Chronotechna s.r.o.**, Korunní 926/30, Praha 2, Vinohrady, 12000, CZ
(740) Mgr. Pavel Letáček, Šafaříkova 785/1, Praha 2, Vinohrady, 12000

(210) **O-548768**
(220) 18.06.2018
(320) 18.06.2018
(511) 9, 14, 35, 37
(540)



(510) (9) časové programátory, registrační pokladny, přístroje na měření času (nikoliv hodiny a hodinky); (14) přístroje na měření času, pouzdra na hodinky, hodinové skříňe jako části hodin, kazety na hodiny, váčky na hodinky; (35) maloobchodní služby týkající se chytrých hodinek; (37) opravy hodin a hodinek.
(730) **Chronotechna s.r.o.**, Korunní 926/30, Praha 2, Vinohrady, 12000, CZ
(740) Mgr. Pavel Letáček, Šafaříkova 785/1, Praha 2, Vinohrady, 12000

(210) **O-548771**
(220) 18.06.2018
(320) 18.06.2018
(511) 16, 35, 41, 42, 44
(540)



(510) (16) papír, periodické a neperiodické tiskoviny, knihy, noviny, učebnice, papír obalový, fotografie, samolepky, reklamní tiskoviny, firemní tiskoviny, diáře, kalendáře, brožury, letáky, učební, školní a psací potřeby spadající do této třídy; (35) činnost podnikatelských, ekonomických a organizačních poradců, automatizované zpracování obchodních dat, služby databank, správa a prodej obchodních dat, administrativní práce, průzkumy trhu, podnikatelský průzkum, obchodní statistiky, reklamní a marketingová činnost, reklamní a prodejní akce, předvádění výrobků, distribuce zboží a šíření tiskovin k reklamním účelům, obchodní poradenství, manažerské služby, pomoc při řízení podniku a podnikání, obchodní zastoupení jiných podnikatelských subjektů - výrobců nebo prodejců, poskytování obchodních a prodejních informací, poskytování obchodních slev, zprostředkování služeb v rámci této třídy ve výše uvedených činnostech, maloobchodní, velkoobchodní a elektronický prodej tiskovin, odborných publikací, doplňků stravy, kosmetiky, potravin, léčiv, audio-vizuálních záznamů, softwaru, sportovních, zdravotních a rehabilitačních pomůcek; (41) náboženská a duchovní výchova, náboženské vzdělávání, organizace náboženských setkání, vzdělávací, školící a lektorské činnosti, pořádání kurzů a školení, výchovné činnosti, výchova dětí a mládeže, vydavatelské a nakladatelské činnosti, elektronické publikování, audio-vizuální produkce, fotografování, překladatelství a tlumočení, jazykové kurzy, sportovní činnosti, tělovýchova, fitness a wellness centra (poskytování služeb v rámci této třídy), sportovní kluby, sportovní výuka, provoz a pronájem vzdělávacích, kulturních, společenských, zábavních nebo sportovních zařízení, služby zařízení pro rekondici a regeneraci spadající do této třídy, organizování a pořádání vzdělávacích, výchovných, společenských, kulturních, zábavních nebo sportovních akcí, poradenství a poskytování

informací v oblasti vzdělávání, výchovy, kultury, zábavy a sportu, zprostředkování služeb ve výše uvedených činnostech v rámci této třídy; (42) provádění výkonu kontroly kvality výrobků, provádění výkonu kontroly kvality služeb různého charakteru, certifikační činnost (kontrola kvality), udělování značek kvality (kontrola kvality), testovací a kontrolní činnosti, expertizy v oblasti jakosti výrobků, biologický, chemický a fyzikální výzkum a vývoj, zkoušky materiálů, výzkumné a laboratorní činnosti, chemické analýzy, projektová a inženýrská činnost, konzultační a poradenská činnost v oblasti kontroly kvality výrobků a služeb; (44) naturopatické poradenství, zdravotní a lékařská péče, zdravotnická vyšetření a testy, služby alternativní medicíny, medicínální a léčebné poradenství, medicínální termografie, iridologie, elektroherbalismus, detoxikační zdravotní poradenství, imunologie, výživové a nutriční poradenství, dietetické poradenství, služby redukce váhy, fyzioterapie, rehabilitace, masážní a masérské služby, pronájem zdravotních a lékařských přístrojů a zařízení, lázeňské služby, relaxační a regenerační služby-sauna a lázně, péče o hygienu a krásu, zkrášlovací služby, služby vizážistů, kadeřnické a kosmetické služby, poradenství a konzultace v oblasti naturopatie, alternativní medicíny, zdraví, lékařství, hygieny a krásy, poskytování informací a zprostředkování služeb v oblasti naturopatie, alternativní medicíny, zdraví, lékařství, hygieny a krásy.

(591) Barevná
(730) **Elisabeth Česká Kateřina Mgr.**, Hradiště na Písku 83, Staré Hradiště, 53352, CZ
Vorlíček Martin, Na Kozačce 1103/5, Praha 2, 12000, CZ
(740) Ing. Jiří Střelák, Šumberova 42, Praha 6, 16200
Ing. Jiří Střelák, Šumberova 42, Praha 6, 16200

(210) **O-548838**
(220) 21.06.2018
(320) 21.06.2018
(511) 3, 35, 39, 41, 43, 44
(540)



(510) (3) výrobky kosmetické a voňavkářské, bylinné kosmetické přípravky (ne pro léčebné účely), mýdla tuhá i tekutá, parfumerie, vonné oleje, kosmetické krémy, mléka, gely, emulze, vody a deodoranty pro osobní potřebu, toaletní přípravky, vlasové a ústní vody, zubní pasty, prášky a vodičky pro čištění a ošetřování zubů v rámci této třídy, šampóny tělové i vlasové, prostředky pro mytí a ošetřování rukou a vlasů spadající do této třídy, včetně dále uvedených výrobků - kondicionéry, pomády, tužidla, spreje, laky, šampóny tělové i vlasové, přípravky do koupelí, sprchové gely, prostředky pro ošetřování pokožky a odlíčování spadající do této třídy, včetně dále uvedených výrobků- krémy na a po opalování, masážní krémy a emulze, regenerační krémy a vody, vody, krémy a pěny po holení, prací, bělicí, namáčeací a avivážní prostředky, přípravky pro čištění, odmašťování a broušení, saponáty, tekuté prací prostředky, pasty a emulze na čištění a leštění karosérií, autokosmetika, kosmetické přípravky pro péči zvířata; (35) propagační činnost, reklama, šíření reklamy a inzerce přes internet, komerční výstavy, přehlídky a veletrhy, pomoc při řízení obchodní činnosti, obchodní administrativa, poradenství v řízení podniku, poradenství v řízení obchodu a v obchodní činnosti, internetový obchod s výše uvedenými výrobky ve třídě 3, merchandising, franchising; (39) organizování a zprostředkování cestovních služeb a pobytných včetně rezervace, organizování a zprostředkování frančizových pobytných a pobytných certifikačních programů (doprava), organizování a doprovázení na okružních výletech, organizování zájezdů, turistických prohlídek a exkurzí, organizování relaxačních pobytných a zájezdů pro zájemce o fyzioterapii a zdravý životní styl (doprava), poradenské, informační a konzultační služby v rámci této třídy zaměřené na organizování relaxačních pobytných, sportovních zájezdů a zájezdů zaměřených na zdravý životní styl, poskytování poradenství na všechny výše uvedené služby v rámci této třídy; (41) organizování, pořádání a zprostředkování kulturních, zábavních, společenských, sportovních, výchovných a vzdělávacích akcí včetně organizování vzdělávání ve formě

kurzů, školení, přednášek, konferencí a symposií, pořádání nekomerčních výstav, přehlídek a veletrhů, organizování zábavy, rozptýlení a rekreace, zajišťování vstupenek, vydavatelská a nakladatelská činnost; (43) hostinská činnost, ubytovací služby, hotelové služby, penziony, restaurace, bary, kavárny, vinárny, provoz cukráren, bufety, jídelny, samoobslužné restaurace, zajišťování nápojů a občerstvení při pivních slavnostech a pivních dnech, hromadné stravování, provozování rychlého občerstvení, provozování kiosků s občerstvením, zajišťování ubytování a stravování v rekreačních zařízeních a kempch, poskytování občerstvení, ubytování a stravování, wellness pobyty a pobyty v soukromých rehabilitačních střediscích a pobytové certifikační programy spadající do této třídy, relaxační pobyty a pobyty se zaměřením na fyzioterapii a zdravý životní styl; (44) služby lázeňské, léčebné a rehabilitační, péče ošetrovatelská, diagnostická, preventivní a léčebná, péče lázeňská, provozování sanatorií, lázní a provozování wellness, jmenovitě provozování činností umožňující dosažení psychické kondice (terapeutické služby), provozování wellness, jmenovitě provozování činností umožňující dosažení fyzické kondice (rehabilitace), masáže, pивní lázně, rekondiční a regenerační služby, služby v oblasti sauny, veřejné lázně pro hygienické účely, provádění léčebných procedur spojených s koupelemi a zábaly, poradenství v oboru lázeňství a zdravotní péče, služby vizážistů, provozování salónů krásy, odborné služby kadeřnické, kosmetické, manikérské, pedikérské a masérské, poradenství k výše uvedeným službám v rámci této třídy.

(591) Barevná

(730) **PIVNÍ LÁZNĚ PRAHA, s.r.o.**, Žitná 658/9, Praha 1, Nové Město, 11000, CZ

(740) Bohemia Patent, Ing. Jana Vandělíková, Vodičkova 791/41, Praha 1 - Nové Město, 11000

(210) **O-549024**

(220) 29.06.2018

(320) 29.06.2018

(511) 9, 18, 25

(540)



(510) (9) pouzdra na brýle, pouzdra na chytré telefony (smartphony), tašky na přenosné počítače (laptopy); (18) kůže a imitace kůže, zvířecí kůže a usně, deštníky a slunečníky, vycházkové hole, biče, postroje a sedlářské výrobky, obojky, vodítka a oblečky pro zvířata, zavazadla a tašky, a to kufry, lodní kufry, cestovní tašky, závesná nosítka na nošení dětí, školní tašky, visačky na zavazadla, pouzdra na vizitky a náprsní tašky, krabice a pouzdra z kůže a kožené lepenky; (25) oděvy, obuv, pokrývky hlavy.

(730) **Skalická Denisa**, č. p. 108, Láz, 26241, CZ

(210) **O-549093**

(220) 03.07.2018

(320) 03.07.2018

(511) 41, 44, 45

(540)



(510) (41) výchova, vzdělávání, pořádání vzdělávacích a školicích akcí v rámci této třídy, konzultační a poradenské služby ve vztahu k výše uvedeným službám dané třídy 41, vydavatelská a nakladatelská činnost, vydávání novin, časopisů, knih, audiovizuálních děl, vydávání publikací v elektronické podobě, poskytování informací o výchově a vzdělávání, zprostředkovatelská činnost ve výše uvedených oborech dané třídy 41; (44) péče o hygienu a krásu osob, lékařské služby, zdravotní péče, ošetrovatelské služby; (45) osobní a sociální služby poskytované ostatními za účelem uspokojování potřeb jednotlivců, a to doprovod, vše v rámci třídy 45.

(730) **ProCare Medical s.r.o.**, Orlická 2176/9, Praha 3, Vinohrady, 13000, CZ

(210) **O-549262**

(220) 13.07.2018

(320) 13.07.2018

(511) 8, 21, 24, 35, 43

(540)



(510) (8) přibory; (21) nádobí na vaření a nádobí na stolování, výrobky ze skla, porcelánu a kameniny; (24) bytové textil; (35) shromažďování různých výrobků ve prospěch jiných osob, maloobchod s dále uvedenými výrobky - bytové doplňky a dekorace, nádobí na vaření a nádobí na stolování, výrobky ze skla a porcelánu, bytové textil, velkoobchod s dále uvedenými výrobky - bytové doplňky a dekorace, přibory, nádobí na vaření a stolování, výrobky ze skla a porcelánu, bytové textil, vybavení pro restaurace, hotely a gastronomii; (43) služby zajišťující stravování a nápoje.

(730) **Event Martin Ing.**, Dlouhé Dvory 12, Střezetice, 50312, CZ

(210) **O-549284**
(220) 16.07.2018
(320) 16.07.2018
(511) 12, 16, 35
(540)



(510) (12) automobilové kapoty, automobilové karosérie, automobilové podvozky, automobilové řetězy, bezpečnostní pásy k sedadlům vozidel, brzdová obložení pro motorová vozidla, např. bubny, čelisti, brzdové lamely, brzdové destičky a hadičky, ložiska kol a tlumičů, napínáky rozvodových řemenů, lanka, táhla, náhony tachometru, rukojeti řadicích pák, klaksony, výstražná, zabezpečovací a poplašná zařízení pro vozidla, čalounění do vozidel, motory pro pozemní vozidla, nárazníky pro automobily, nosiče zavazadel pro vozidla, pneumatiky, tlumiče pro automobily, zpětná zrcátka, vozidla, dopravní prostředky pozemní, vzdušné nebo vodní, náhradní díly pro dopravní prostředky pozemní a vodní, s výjimkou pneumatik, jejich protektorů, duši a záplat pro ně, k zamezení unikání vzduchu při jejich poškození, zejména, startéry a jejich části, jízdní kola všech typů a druhů, dále součásti nebo příslušenství jízdních kol, zejména pneumatiky jízdních kol, blatníky jízdních kol, brzdy jízdních kol, ráfky jízdních kol, duše pro jízdní kola, paprsky pro jízdní kola, řetězy na jízdní kola, stojany pro jízdní kola, říditka jízdních kol, pumpy pro jízdní kola, nosiče jízdních kol, ochranné kryty k jízdním kolům, ozubená kola jízdních kol, pedály pro jízdní kola, sedadla jízdních kol, potahy sedadel jízdních kol, rámy na jízdní kola, směrovky pro jízdní kola, zvonky jízdních kol, kola pro jízdní kolo, košíky speciální pro jízdní kolo; (16) propagační a informační materiály a upomínkové předměty, spadající do této třídy, jako propagační publikace, ročenky, papírové propagační samolepky, poutače z papíru nebo z lepenky, štíty vývěsní z papíru nebo z lepenky, tabule reklamní z papíru nebo lepenky, papír a výrobky z papíru všeho druhu, jako papír pro kopírování, papír balicí, papír voskovaný, filtrační papír, tiskárenské výrobky, potřeby pro knižní vazby, plakáty, neperiodické i periodické publikace, např. brožury, časopisy, kalendáře, katalogy, ročenky, knihy, oběžníky, zpěvníky, knihy k nalepování výstřížků (alba), komiksy, archy papíru, listky, tiskoviny, mapy, atlasy, obrazy, pohlednice, manuály, noviny, knihařské výrobky, papírové podložky pod sklenice, i pívni, papírové ubrousky a ubrusy, obaly na lahve, lepenka a kartonážní výrobky, alba, blahopřání i hudební, diagramy, fotografie, stojany na fotografie, grafické reprodukcce, grafiky, lepty, listky, litografie, olejotisky, malby (obrazy) zarámované či nezarámované, letáky, portréty, prospekty, rytiny, psací potřeby, tiskařské typy, štočky, obaly z papíru, známky, samolepky, bloky (papírové výrobky), dopisní papír, etikety, kromě textilních, formuláře, karty, karty a pásy papírové na počítačové programy, obálky, poštovní známky, pořadače (kancelářské potřeby), papírové zboží kancelářské, obalové materiály, pouzdra na pera, pouzdra na razítka, připínáčky, razítka, seznamy (rejstříky), těžítka, tikety, účetní knihy, zápisníky (notesy), krabice lepenkové nebo papírové, obtisky, pásy doutníkové, podložky (psací), pouzdra na doklady, praporečky, pytlíky jako obaly (z papíru nebo umělých hmot), ručníky papírové, učební a vyučovací pomůcky s výjimkou přístrojů; (35) propagace, reklama, rozesílání prospektů v rámci této třídy, návrh reklamních materiálů, pořádání veletrhů pro obchodní či reklamní účely, pořádání výstav pro obchodní a reklamní účely, poskytování obchodních informací prostřednictvím webových stránek, prezentace výrobků v komunikačních médiích pro účely maloobchodu, průzkum veřejného mínění, průzkum trhu, šíření reklamních materiálů, vydávání reklamních textů, vylepování plakátů, zásilková reklama, zprostředkování v oblasti obchodu s výrobky výše zařazenými ve třídách 12 a 16, marketing, obstaravatelská a zprostředkovatelská služba v rámci propagace, reklamy, obchodní činnosti a kancelářských prací, účetnictví, zpracování počítačových dat a spravování databází, marketingové služby v oblasti služeb autoservisu a prodeje autodílů, obchodní administrativní a kancelářské práce, aranžérství a průzkum trhu v

souvislosti s výše uvedenými výrobky ve třídách 12 a 16 pro jiné firmy a zákazníky, účetní služby, poradenské komerční služby, inzertní činnost, poskytování pomoci při provozu obchodu, včetně zprostředkování obchodních a souvisejících obchodně personálních záležitostí, kontrola, vedení, vypracování statistických přehledů, poradenství v oblasti organizace a ekonomiky podnikání, poradenské služby při výběru zaměstnání, organizování výstav a veletrhů k reklamním a obchodním účelům, provádění aukcí a dražeb, pronájem kancelářských strojů a zařízení, distribuce zboží k reklamním účelům, vykonávání administrativních prací pomocí výpočetní techniky, zprostředkování nákupu a prodeje v oblasti výpočetní techniky (hardware i software), kopírování nebo rozmnožování dokumentů, dokladů apod., příprava a vyhotovení daňových přiznání, pronájem reklamních ploch, půjčování fotokopírovacích strojů, revize účtů (audit), zajištění reklamy za účelem prezentace podnikatelů v oblasti vnitrostátní a mezinárodní dopravy, přepravy, zasilatelství a skladních zařízení, pronájem prodejních automatů.

(730) **RAUDO - výrobní družstvo invalidů**, Uničovská 370/19, Šumperk, 78701, CZ
(740) DANĚK & PARTNERS Advokátní a patentová kancelář, Ing. Vilém Daněk Ph.D., LL.M., Vinohradská 403/17, Praha 2, Vinohrady, 12000

(210) **O-549364**
(220) 19.07.2018
(320) 19.07.2018
(511) 9, 35, 37, 41, 42
(540)



(510) (9) výpočetní, měřicí, regulační, automatizační a kancelářská technika; (35) marketing a propagace výše uvedených výrobků ve třídě 9 a služeb uvedených ve třídě 42; (37) servis a údržba výše uvedených výrobků ve třídě 9; (41) předprodejní, prodejní a poprodejní školení zákazníků, kurzy; (42) tvorba, opatrování, poskytování a provozování programů včetně operačních systémů, expertních systémů, interaktivních a grafických programů, programových projektů, multimediálních aplikací a programů virtuální reality, poradenství k výše uvedenému.
(591) Barevná
(730) **Banking Software Company s.r.o.**, Na hřebenech II 1718/10, Praha 4, Nusle, 14000, CZ
(740) Rott, Růžička & Guttmann Patentové, známkové a advokátní kanceláře, JUDr. Vladimír Rott, patentový zástupce, Vinohradská 37/938, Praha 2, 12000

(210) **O-549380**
(220) 20.07.2018
(320) 20.07.2018
(511) 1, 6, 7, 8, 9, 40
(540)



(510) (1) chemické látky pro použití v průmyslu, vědě a v oblasti fotografie, jakož i v zemědělství, zahradnictví a lesnictví, umělé pryskyřice v surovém stavu, plastické hmoty v surovém stavu, hasicí a protipožární směsi, přípravky na

kalení a pájení, látky na činění zvířecích kůží, lepidla pro použití v průmyslu, tmely a jiné výplňové pasty, kompost, hnůj a hnojivá, biologické přípravky pro použití v průmyslu a vědě; (6) obecné kovy a jejich slitiny, rudy, kovové materiály pro stavebnictví a konstrukce, přenosné kovové budovy, neelektrické kabely a dráty z obecných kovů, drobné kovové železářské výrobky, kovové kontejnery pro skladování nebo přepravu, sejfy; (7) elektrické a plynové svařovací stroje, přístroje a zařízení, včetně jejich součástí a příslušenství, obráběcí stroje, motorem poháněné nástroje a motorem poháněná nářadí, motory (s výjimkou motorů pro pozemní vozidla), spojky pro stroje a součásti strojních převodů (s výjimkou spojky a součástí převodů pro pozemní vozidla), zemědělské nástroje a nářadí, s výjimkou ručních nástrojů a ručního nářadí na ruční pohon, líhne pro vejce, prodejní automaty; (8) ruční nářadí a nástroje (na ruční pohon), přístroje, bodné a sečné zbraně, břitvy, žiletky a holicí strojky; (9) přístroje a nástroje vědecké, lodní, geodetické, fotografické, kinematografické, optické, přístroje a nástroje pro vážení, měření, kontrolu (dohled), záchranu a výuku, zařízení a přístroje pro vedení, přepínání, přeměnu, akumulaci, regulaci nebo řízení elektrického proudu, zařízení pro záznam, přenos, reprodukci zvuku nebo obrazu, magnetické datové nosiče, záznamové disky, kompaktní disky, DVD a jiná digitální záznamová média, mechanismy pro zařízení uváděná do chodu vhozením mincí, registrační pokladny, kalkulačky, zařízení na zpracování dat, počítače, počítačové programy (software), hasicí přístroje; (40) zpracování kovů, včetně provádění svářečských prací.

(591) Barevná

(730) **TR-WELD s.r.o.**, Lidická 700/19, Bmo, Veverí, 60200, CZ(210) **O-549545**

(220) 30.07.2018

(320) 30.07.2018

(511) 36

(540)

ClickCar

(510) (36) služby finanční a peněžní.

(730) **Expobank CZ a.s.**, Vítězná 126/1, Praha 5, 15000, CZ

(740) Mgr. Jan Gajdoš, 17. listopadu 3980, Kroměříž, 76701

(210) **O-549556**

(220) 30.07.2018

(320) 30.07.2018

(511) 9, 16, 21, 25, 28, 35, 38, 41

(540)

Tance z pohádkového rance

(510) (9) audiovizuální díla, zvukové, obrazové a zvukově obrazové záznamy v analogové nebo digitální podobě na datových nosičích nebo ke stažení na internetu nebo prostřednictvím jiné datové či komunikační sítě, nosiče zvukových, obrazových a zvukově obrazových záznamů a dat nahrané i nenahrané, optické disky, kompaktní disky, DVD, Blu-ray disky, gramofonové desky, magnetické pásky, videokazety, magnetické disky, exponované filmy, software, elektronické databáze a katalogy, softwarové aplikace a hry pro počítače, chytré telefony, tablety a jiná komunikační zařízení a zařízení výpočetní techniky, elektronické publikace na nosičích a ke stažení, počítačový hardware, periferní počítačová zařízení, audiovizuální a fotografické přístroje, komunikační zařízení, přístroje pro zachycení, vysílání, přenos, příjem a reprodukci zvuku a obrazu, elektronická zařízení a příslušenství na zpracování dat, audiovizuální přístroje a zařízení, přístroje pro záznam zvuku a obrazu, elektronická navigační zařízení, obaly a pouzdra na nosiče dat a záznamů, kompas, brýle, sluneční brýle, pouzdra na brýle, dekorativní magnety, podložky pod myš (příslušenství počítačů); (16) tiskárenské výrobky, knihy, časopisy, fotografie, fotoalba a alba pro sběratele, kalendáře, diáře, poznámkové bloky, plakáty, letáky, nálepky, navštívenky, pohledy, přání, sběratelské karty, katalogy, manuály, vstupenky, poštovní známky, záložky do knih, tisky, grafické reprodukce, mapy, kancelářské potřeby kromě nábytku, kancelářský a dopisní papír, desky na dokumenty, obálky, razítka, lepicí pásky, psací potřeby, školní potřeby, vyučovací pomůcky a potřeby kromě přístrojů, pera, tužky, zvyrazňovače, fixy, gumy na gumování, penály, malířské soupravy pro umělce a děti, štětce, pastelky, materiály na modelování, krabice z papíru nebo lepenky, papírové tašky, balící papír; (21) domácí a kuchyňské potřeby a nádoby, nádobí na vaření a nádobí na stolování, kromě nožů, vidliček a lžic, kuchyňské náčiní, náčiní na vaření, neelektrické, nádoby na pití a barové příslušenství, hrníčky, lahve, sklenice, termosky a termohrnky (tepelně izolované nádoby), umělecká díla a dekorativní předměty ze skla, porcelánu, keramiky nebo kameniny,

pokladničky na mince, kosmetické a toaletní potřeby a pomůcky do koupelny zařazené v této třídě, zubní kartáčky, dětské vaničky, nočníky, štětce a houbičky na nanášení líčidel, vybavené toaletní taštičky, hřebeny a mycí houby, kartáče, pomůcky na čištění, košťata, mopy, smetáky, prachovky na nábytek, úklidové hadry, sušáky na prádlo, žehlicí prkna; (25) oděvy, obuv, a pokrývky hlavy, divadelní, filmové a maškarní kostýmy, trička, košile, halenky (blůzy), bundy, mikiny, svetry, pulovry, kabáty, vesty, saka, pánské obleky, dámské kostýmy a šaty, kravaty, motýlky, šátky na hlavu a na krk, závoje, dětské oděvy, bryndáčky, nikoliv z papíru, župany, noční košile, pyžama, rukavice, palčáky, šály, kalhoty, sukne, legíny, šortky, spodní prádlo, tílka, spodničky, trenýrky, punčochy, punčocháče, kalhotky, podprsenky, ponožky, podkolenky, oděvy pro sport a volný čas, sportovní dresy, teplákové soupravy, plavky, pláštěnky, opasky, šle, boty, tenisky, sandály, holínky, kozačky, sněhule, gumáky, pantofle, bačkory, sportovní a taneční obuv, lodičky (obuv), klobouky, čepice, kšiltovky, kšilty, kulichy, čelenky, barety, sportovní pokrývky hlavy (jiné než helmy), pracovní oděvy (s výjimkou ochranných), zástěry; (28) hry, hračky a zábavné předměty, figurky na hraní, plyšové hračky, panenky, stolní hry, puzzle (hračky), hrací karty, sběratelské karty (karetní hry), stavebnice (hračky), bublifuky, hrací míče, stírací losy pro loterijní hry, sportovní vybavení a sportovní potřeby nezahrnuté do jiných tříd, vánoční ozdoby, vybavení dětských hřišť nezahrnuté do jiných tříd, kapesní elektronické hry, vybavení pro počítačové hry (mimo software), herní automaty; (35) propagační činnost, reklama, marketingové služby, televizní reklama, reklama online, poskytování reklamního prostoru, pronájem reklamního času v komunikačních médiích, licence na výrobky a služby pro třetí osoby (komerční správa), merchandising, grafická úprava pro reklamní účely, organizování obchodních nebo reklamních akcí; (38) televizní vysílání a přenosy, audiovizuální přenosové služby, přenos a vysílání dat, přenos digitálních dat prostřednictvím televize, přenos informací elektronickými prostředky, bezdrátové vysílání, kabelové vysílání, satelitní vysílání, provozování vysílacích zařízení, vysílání programů přes internet, distribuce dat nebo audiovizuálních záznamů prostřednictvím globální počítačové sítě nebo internetu, elektronický přenos dat, streaming zvukového materiálu a video materiálu na internetu, služby přenosu videa na vyžádání (VoD), poskytování internetových diskusních fór, poskytování služeb v oblasti online komunikace, přenos interaktivního zábavního software prostřednictvím elektronických komunikačních sítí, přenos zpráv prostřednictvím elektronických médií, informační služby týkající se televizního vysílání; (41) zábava, vzdělávání a výuka, zábavní, sportovní a kulturní aktivity, výroba rozhlasových a televizních pořadů, filmová a video produkce, výroba audiovizuálních nahrávek, zvuková produkce, videoprodukce a fotografování, služby televizního studia, filmová studia, televizní zábava, hudební koncerty prostřednictvím televize, psaní scénářů, výroba titulků, dabing, filmová distribuce, projekce filmů, pronájem a půjčování filmů, organizace kulturních, zábavních a sportovních akcí, organizování a pořádání výstav k zábavním účelům, organizování festivalů, organizování her a soutěží, poskytování služeb zábavních parků, divadelní představení, provozování internetových her (bez možnosti stažení), vydavatelská činnost a zpravodajství, reportéřské služby, online publikování, poskytování elektronických publikací, tvorba zpravodajských programů, informace o zábavě.

(730) **Česká televize**, Na Hřebenech II 1132/4, Praha 4, 14700, CZ

- (210) **O-549566**
(220) 31.07.2018
(320) 31.07.2018
(511) 16, 29, 30, 31, 32, 33, 35, 39, 40, 41, 43, 45
(540)



- (510) (16) periodické a neperiodické publikace na papírových nosičích, například časopisy, brožury, letáky, tištěné manuály, informační produkty a reklamní materiály, plakáty, prospekty, kalendáře, fotografie, propagační a ozdobné předměty z papíru, papírové a plastové tašky, tužky a pera (kancelářské potřeby); (29) polévky, saláty ovocné, saláty zeleninové, vejce; mléčné koktejly, mléčné nápoje; (30) cukrovinky, cukroví, dorty, housky, chléb, koláče, koláče s náplní, makaróny, mandlové cukrovinky, masové paštiky zapečené v těstě, masové pirožky, masové šňávy (omáčka), přísady do nápojů jiné než esence, nudle, příchutě do nápojů, s výjimkou éterických olejů, palačinky, pečivo, quiche (slaný koláč), rohlíky, zálivky na saláty, sendviče, sušenky, suchary, keksy, biskvity, těsto na koláče, těstoviny, zákusky, lahůdky z potravin spadajících do této třídy, káva, čaj, ledový čaj, kakao, sůl, led pro osvěžení, zmrzlina; (31) čerstvé ovoce a čerstvá zelenina, semena, živé rostliny a květiny, výrobky zemědělské, zahradnické a lesní, a to semena a další produkty pro zpracování, čerstvé rostliny a přírodní květiny, brambory, sušené rostliny jako dekorace, živí měkkýši a korýši; (32) nealkoholické nápoje, pivo a pivovarnické výrobky, přípravky k výrobě nápojů, ochucené sycené nápoje, vody, džusy, nealkoholické aperitivy, chininová voda, citrónová ječmenná voda, energetické nápoje, nápoje z guarany, nápoje iontové, izotonické nápoje (pro jiné než léčebné účely), nealkoholické nápoje na bázi medu, ovocné nebo zeleninové koktejly, cidre, nealkoholický, nealkoholické koktejly, nealkoholická vína, nápoje obsahující vitaminy, nápoje pro sportovce, ječmenná sladěnka pomerančová, sarsaparilla (nealkoholický nápoj), ledová tříšť, syrovátkové nápoje, sorbety jako nápoje, koktejly na bázi piva, kvas (nealkoholický nápoj), ležák, nealkoholické pivo, pivo s nízkým obsahem alkoholu, pivo s kávovou příchutí, piva obohacená minerály, porter (silné černé pivo), pšeničné pivo, ochucené pivo, sladové pivo, stout (silné černé pivo), chmelové výtažky pro použití při přípravě nápojů, citrónová šňáva, nápoje z ovocných šťáv, hroznový mošt (nekvašený), koncentráty k přípravě nealkoholických nápojů, přípravky k výrobě likérů, minerální vody (přípravky na výrobu -), orgeada (nealkoholický nápoj), pивní mladina, pomerančová šňáva, šumivé nápoje v prášku, příchutě k přípravě nápojů, sirupy k přípravě limonády, sirupy na výrobu nápojů, sladina, sladký nápoj z limetkové šťávy, sladové sirupy do nápojů, přípravky na výrobu sodovky, tablety k přípravě šumivých nápojů, výtažky k přípravě nápojů; (33) alkoholické nápoje (s výjimkou piva), přípravky k výrobě alkoholických nápojů, lihoviny a likéry, mošt alkoholizovaný (cidre), alkopops (ochucené alkoholické nápoje), energetické nápoje obsahující alkohol, alkoholické nápoje obsahující ovoce, coolers (osvěžující nápoje z vína), alkoholické punče, alkoholické výtažky z ovoce, koktejly, rumový punč, předem namíchané alkoholické nápoje kromě piva, vinný punč, víno, alkoholické nápoje z rýže, alkoholové želé, aperitivy, baijiu (čínský destilovaný alkoholický nápoj), hruškový mošt (s alkoholem), jedlé alkoholické nápoje, bittery (hořké likéry), medovina, neera (alkoholický nápoj na bázi cukrové třtiny), nízkoalkoholické nápoje, saké, anýzový likér, arak, bourbon (whisky), kirsch (višňový destilát), brandy, cachaca (brazílský alkoholický nápoj), calvados, curasao (pomerančový likér), destilované nápoje, digestiva (likéry a pálenky), gin, fermentované lihoviny, grappa (pálenka), krémové likéry, likéry ze skotské whisky, mentolový likér, michaná whisky, rum, sladová whisky, vodka, skotská whisky, silné alkoholické nápoje; (35) zprostředkování obchodů s výrobky výše uvedenými ve třídách 16, 29, 30, 31, 32, 33, inzertní, reklamní, obchodní a propagační služby týkající se potravin, masných výrobků, dárkového zboží, čokoládového zboží, cukrovinek, alkoholu, doutníků, tabáku, novin a časopisů, květin, průzkum a analýza trhu, včetně zajišťování reklamních a náborových textů a jejich

rozšiřování, marketing, zpracování odborných obchodních posudků a studií, informační servis v oboru obchodu a reklamy, komerční využití Internetu v oblastech komerčních internetových médií a vyhledávacích služeb, včetně systemizace informací do počítačových databází, obchodní zastoupení tuzemských a zahraničních subjektů, včetně zprostředkování obchodních zájmů a záležitostí, organizování a pořádání propagačních anebo komerčních výstav a přehlídek obchodních služeb, předvádění zboží, odborná informační a poradenská činnost v oblasti obchodu, včetně distribuce zboží k reklamním účelům, poradenství v oblasti organizace a ekonomiky podnikání, pronájem reklamních a informačních ploch, pronájem reklamních stojanů, aranžování výkladů a reklamních ploch, internetový marketing; (39) rozvoz jídel; (40) pekařství, výroba pekařských a cukrářských polotovarů a jejich pečení, výroba polévek, všech druhů hotových jídel a nápojů, salátů, lahůdek, pokrmových specialit, dezertů a moučníků, zmrazování potravin, zpracování a úprava masných výrobků; (41) pořádání gastronomických akcí ke vzdělávacím a zábavním účelům, organizování výstav, doprovodných programů, společenských akcí a školení ke vzdělávacím, kulturním, výchovným a zábavním účelům, školení k reklamním a obchodním účelům, nakladatelská a vydavatelská činnost spadající do této třídy; (43) rychlé občerstvení, cukrárna, služby zajišťující stravování a nápoje, restaurační včetně samoobslužných, zásobování - catering, kavárenské, barové služby a služby rychlého občerstvení, provozování společenských středisek poskytujících služby v oblasti konzumace pokrmů a nápojů, gastronomické služby; (45) dětský koutek (hlídání dětí).

- (730) **HP TRONIC, s.r.o.**, Kútiky 637, Zlín, Prštné, 76001, CZ
(740) Ing. Jarmila Javoříková, Slunečná 4566, Zlín, 76005

- (210) **O-549594**
(220) 01.08.2018
(320) 01.08.2018
(511) 35, 41, 42
(540)

markmedia

- (510) (35) administrativní pomoc při reakci na výzvy k účasti ve výběrových řízeních, administrativní pomoc při vypracování nabídek k poptávkám (RFP), administrativní služby, administrativní zpracování objednávek, aktualizace a údržba dat v počítačových databázích, aktualizace a údržba údajů v rejstřících, aktualizace reklamních materiálů, analýza nákladů a cen, aranžování výkladů, cílené zasílání reklamních materiálů, marketing, externí správa společností, fakturace, fotokopírování, grafická úprava pro reklamní účely, indexace webových stránek pro obchodní nebo reklamní účely, kopírování dokumentů, marketing, marketing v rámci softwarového publikování, modeling pro reklamní účely nebo podporu prodeje, nábor zaměstnanců, návrh reklamních materiálů, obchodní informace; (41) akademie (vzdělávání), dabing, dálkové vzdělávání, diskotéky, divadelní představení, prezentační služby, elektronické publikování (DTP), filmové projekce, fotografování, fotografování na mikrofilm, gymnastický výcvik, hudební produkce, informace o rekreaci, informace o vzdělávání, informace o zábavě, kaligrafické služby, karaoke, klubové služby (zábava nebo vzdělávání), knihovnické služby (půjčovny knih), korespondenční kurzy, koučink (školení), kulturní, vzdělávací a zábavní služby poskytované uměleckými galeriemi, mateřské školy, měření času při sportovních akcích, modelingové služby pro umělce, náboženská výchova, nahrávání videokazet, obrazové zpravodajství; (42) styling (průmyslový design), technické kontroly vozidel, technické psaní, technický výzkum, technologické poradenství, testování materiálů, testování ropných vrtů, testování textilií, tvorba počítačového softwaru, tvorba počítačových systémů, údržba počítačového softwaru, ukládání elektronických dat, umělecký design, vědecký výzkum, vytváření a navrhování webových katalogů informací pro jiné osoby (služby v oblasti informačních technologií), vytváření a údržba webových stránek pro jiné osoby, vytváření umělého deště, vývoj softwaru v rámci softwarového publikování, výzkum a vývoj nových výrobků pro jiné osoby, výzkum v oblasti kosmetiky, výzkum v oblasti ochrany životního prostředí, výzkum ve strojírenství, vzdálené monitorování počítačových systémů.
- (730) **MarkMedia s.r.o.**, Běly Pařoutové 742/1, Brno, 62400, CZ

(210) **O-549614**

(220) 01.08.2018

(320) 01.08.2018

(511) 29, 30, 31, 32, 33

(540)

sinea

(510) (29) veganské alternativy masa, zejména tofu, seitan (pšeničná bílkovina), tempeh, veganské alternativy sýrů, veganské alternativy mléčných výrobků a veganské dezerty patřící do této třídy, zejména ovocné dezerty, dezerty z veganských alternativ mléčných výrobků, veganské hummusy, veganské pomazánky patřící do této třídy, zejména pomazánky z alternativ masa, alternativ sýrů, alternativ mléčných výrobků, zeleninové pomazánky, pomazánky z ořechů, pomazánky sestávající převážně z ovoce, luštěninové pomazánky, ořechové pomazánky, veganské aspiky, veganské lahůdkové saláty, veganská ořechová másla, rostlinné oleje, pečená zelenina, naložená zelenina, sušená zelenina, pečené ovoce, naložené ovoce, sušené ovoce, veganská alternativa vývaru (demi-glace), koncentrované veganské vývary (bujóny), veganské marmelády, chipsy, veganské tyčinky patřící do této třídy, zejména ořechové tyčinky, tyčinky z alternativ sýrů, tofu tyčinky, bramborové tyčinky, organické tyčinky z ořechů a semínek, tyčinky na bázi ovoce jako náhrada jídla, tyčinky na bázi ořechů jako náhrada jídla, zpracované oříšky, zpracované piniové oříšky, zpracované hlízy šáchoru jedlého (loupané, sušené), olej ze šáchoru jedlého, mouka ze šáchoru jedlého a výrobky z nich, zpracované luštěniny, sušené goji, zpracovaná semínka, zejména zpracovaná chia semínka, zpracovaná slunečnicová semínka, zpracovaná dýňová semínka, lněná semínka pro kulinářské použití, zpracovaný peruánský ženšen (maca) a jiné super potraviny (superfoods), suché směsi určené pro přípravu pokrmů po přidání vody, zejména pro přípravu karbenátků, veganských alternativ masových kuliček, zpracované brambory a výrobky z nich, zejména veganské bramborové knedle, špcele, gnocchi nebo knedlíky, veganská bramborová kaše, zpracované olivy, hotové saláty, zejména lahůdkové saláty, zeleninové saláty, luštěninové saláty, ovocné saláty, bramborové saláty, veganské paštiky (zeleninové, luštěninové); (30) veganské rostlinné majonézy, veganské tatariky, veganské chutney, veganské pečivo (čerstvé, trvanlivé, sladké, slané), veganské polévky a různé veganské omáčky, hotová veganská jídla, veganské pochutiny, veganské přesnídávky, mouky, škroby, veganské těstoviny zejména špcele, noky nebo nudle, rýže, cukr, sůl, sladidla, kávy, čaje, sirupy, směsi oříšků a cereálií, mšlí, koření, zejména sušená kmínová semínka, sušená semínka koriandru, sezamová semínka, maková semínka, semínka anýzu, snídaňové kaše, popcorn, křupky, veganské sušenky, zpracované bylinky, veganské kečupy, veganské hořčice, veganské marinády, veganské salátové zálivky, veganské dresinky (omáčky do salátů vyrobené z veganské majonézy), salsa omáčky, veganská pesta z bylinek a ze zeleniny, veganské zmrzliny, veganské sorbety, veganské dezerty patřící do této třídy, zejména müsli dezerty, zmrzlinové dezerty, čokoládové dezerty, dorty, pěna, hotové dezerty, savariny (dezerty s alkoholem), dezerty z prosa nebo pražené rýže obalené v cukru (okoshi), veganské bonbony, pomazánky z lískooříškového krému, čokoládové pomazánky na chléb, lahůdkové pomazánky, zejména česneková pomazánka, křenová pomazánka, jarní pomazánka, lahůdkové pomazánky se základem z veganské majonézy, veganské tyčinky patřící do této třídy, zejména müsli tyčinky, sladké tyčinky, cereální tyčinky, pšeničné tyčinky, pekanové tyčinky, granola tyčinky, energetické tyčinky, čokoládové tyčinky, tyčinky v čokoládové polevě, chlebové tyčinky, ovocné zmrzlinové tyčinky, potravinové tyčinky na bázi obilovin, cereální tyčinky s vysokým obsahem proteinů, tyčinky na bázi obilovin jako náhrada jídla, knedlíky; (31) čerstvé oříšky, zrniny (obiloviny), nezpracované bylinky, čerstvé luštěniny; (32) nealkoholické nápoje, vody, sycené minerální vody, piva, nealkoholický cider, ovocné šťávy, mošty, veganské limonády (soft drinks), ovocné a/nebo zeleninové mixované nápoje (smoothie), sirupy do nápojů; (33) lihoviny, likéry, cidery, vína, sekty.

(730) **sineafoods s.r.o.**, Karásek 1767/1, Brno, Řečkovice, 62100, CZ

(740) Kania, Sedlák, Smola patentová a známková kancelář, Mgr. Martina Dvořáková, Mendlovo náměstí 907/1a, Brno, Staré Brno, 60300

(210) **O-549617**

(220) 01.08.2018

(320) 01.08.2018

(511) 29, 30, 31, 32, 33

(540)



(510) (29) veganské alternativy masa, zejména tofu, seitan (pšeničná bílkovina), tempeh, veganské alternativy sýrů, veganské alternativy mléčných výrobků a veganské dezerty patřící do této třídy, zejména ovocné dezerty, dezerty z veganských alternativ mléčných výrobků, veganské hummusy, veganské pomazánky patřící do této třídy, zejména pomazánky z alternativ masa, alternativ sýrů, alternativ mléčných výrobků, zeleninové pomazánky, pomazánky z ořechů, pomazánky sestávající převážně z ovoce, luštěninové pomazánky, ořechové pomazánky, veganské aspiky, veganské lahůdkové saláty, veganská ořechová másla, rostlinné oleje, pečená zelenina, naložená zelenina, sušená zelenina, pečené ovoce, naložené ovoce, sušené ovoce, veganská alternativa vývaru (demi-glace), koncentrované veganské vývary (bujóny), veganské marmelády, chipsy, veganské tyčinky patřící do této třídy, zejména ořechové tyčinky, tyčinky z alternativ sýrů, tofu tyčinky, bramborové tyčinky, organické tyčinky z ořechů a semínek, tyčinky na bázi ovoce jako náhrada jídla, tyčinky na bázi ořechů jako náhrada jídla, zpracované oříšky, zpracované piniové oříšky, zpracované hlízy šáchoru jedlého (loupané, sušené), olej ze šáchoru jedlého, mouka ze šáchoru jedlého a výrobky z nich, zpracované luštěniny, sušené goji, zpracovaná semínka, zejména zpracovaná chia semínka, zpracovaná slunečnicová semínka, zpracovaná dýňová semínka, lněná semínka pro kulinářské použití, zpracovaný peruánský ženšen (maca) a jiné super potraviny (superfoods), suché směsi určené pro přípravu pokrmů po přidání vody, zejména pro přípravu karbenátků, veganských alternativ masových kuliček, zpracované brambory a výrobky z nich, zejména veganské bramborové knedle, špcele, gnocchi nebo knedlíky, veganská bramborová kaše, zpracované olivy, hotové saláty, zejména lahůdkové saláty, zeleninové saláty, luštěninové saláty, ovocné saláty, bramborové saláty, veganské paštiky (zeleninové, luštěninové); (30) veganské rostlinné majonézy, veganské tatariky, veganské chutney, veganské pečivo (čerstvé, trvanlivé, sladké, slané), veganské polévky a různé veganské omáčky, hotová veganská jídla, veganské pochutiny, veganské přesnídávky, mouky, škroby, veganské těstoviny zejména špcele, noky nebo nudle, rýže, cukr, sůl, sladidla, kávy, čaje, sirupy, směsi oříšků a cereálií, mšlí, koření, zejména sušená kmínová semínka, sušená semínka koriandru, sezamová semínka, maková semínka, semínka anýzu, snídaňové kaše, popcorn, křupky, veganské sušenky, zpracované bylinky, veganské kečupy, veganské hořčice, veganské marinády, veganské salátové zálivky, veganské dresinky (omáčky do salátů vyrobené z veganské majonézy), salsa omáčky, veganská pesta z bylinek a ze zeleniny, veganské zmrzliny, veganské sorbety, veganské dezerty patřící do této třídy, zejména müsli dezerty, zmrzlinové dezerty, čokoládové dezerty, dorty, pěna, hotové dezerty, savariny (dezerty s alkoholem), dezerty z prosa nebo pražené rýže obalené v cukru (okoshi), veganské bonbony, pomazánky z lískooříškového krému, čokoládové pomazánky na chléb, lahůdkové pomazánky, zejména česneková pomazánka, křenová pomazánka, jarní pomazánka, lahůdkové pomazánky se základem z veganské majonézy, veganské tyčinky patřící do této třídy, zejména müsli tyčinky, sladké tyčinky, cereální tyčinky, pšeničné tyčinky, pekanové tyčinky, granola tyčinky, energetické tyčinky, čokoládové tyčinky, tyčinky v čokoládové polevě, chlebové tyčinky, ovocné zmrzlinové tyčinky, potravinové tyčinky na bázi obilovin, cereální tyčinky s vysokým obsahem proteinů, tyčinky na bázi obilovin jako náhrada jídla, knedlíky; (31) čerstvé oříšky, zrniny (obiloviny), nezpracované bylinky, čerstvé luštěniny; (32) nealkoholické nápoje, vody, sycené minerální vody, piva, nealkoholický cider, ovocné šťávy, mošty, veganské limonády (soft drinks), ovocné a/nebo zeleninové mixované nápoje (smoothie), sirupy do nápojů; (33) lihoviny, likéry, cidery, vína, sekty.

(591) Barevná

(730) **sineafoods s.r.o.**, Karásek 1767/1, Brno, Řečkovice, 62100, CZ

(740) Kania, Sedlák, Smola patentová a známková kancelář, Mgr. Martina Dvořáková, Mendlovo náměstí 907/1a, Brno, Staré Brno, 60300

- (210) **O-549775**
(220) 08.08.2018
(320) 08.08.2018
(511) 9, 35, 36, 38, 42, 45
(540)



**Chytré
cestovní
pojištění**

- (510) (9) přístroje a nástroje vědecké, námořní, geodetické, fotografické, filmové, optické, přístroje pro vážení, měření, signalizaci, kontrolu (inspekci), záchranu, přístroje a nástroje pro vyučování, přístroje a nástroje pro vedení, přepínání, přeměnu, akumulaci, regulaci nebo řízení elektrického proudu, přístroje pro záznam, převod, přenos, reprodukci dat, zvuku a/nebo obrazu, telekomunikační přístroje, mobilní telekomunikační přístroje, telefony, mobilní telefony, mobilní telekomunikační handsety, mechanismy pro přístroje na mince, registrační pokladny, počítací stroje, počítačový hardware, počítačový software, aplikační software, firewall (software), firewall (hardware), počítače, počítačové servery, notebooky, netbooky, tablety, ipady, kapesní pc, pda (osobní digitální asistenti), nosiče dat (nahrané i nenahrané), úložiště dat, paměťová média, elektronické multimediální aplikace, multimediální nebo informační katalogy v elektronické podobě, elektronická periodika a knihy, informace a záznamy v elektronické podobě, data, databáze a/nebo informační produkty na nosičích a/nebo v elektronických, datových, informačních a telekomunikačních sítích, síťové komponenty potřebné pro připojení počítačů, tabletů a telefonů k datovým, počítačovým a telekomunikačním sítím (modemy, síťové karty, routery, rozbočovače, huby, switche, bridže, koncentrátory), tiskárny, skenery, čipové, magnetické a elektronické karty včetně platebních, kódované karty, sim a microsim karty, podložky pod myš, magnety, kryty, pouzdra, obaly a fólie na mobilní telefony, brýle, brýle pro virtuální realitu, brýle pro 3d projekci, teleskopické držáky na selfie používané jako příslušenství k telefonům, napájecí zdroje (baterie), sluchátka, kabely (usb, nabíjecí, datové, audio, počítačové, telekomunikační, elektrické, prodlužovací, spojovací), držáky a stojánky na mobilní telefony, fotoaparáty, mp3 a mp4 přehrávače, díly, součástky a příslušenství všech výše uvedených výrobků zařazených do třídy 9; (35) marketingové služby, reklama, propagace, inzerce, internetový marketing, marketingové služby ve vyhledávacích, propagace, reklama a marketing on-line webových stránek, poskytování marketingových informací prostřednictvím internetových stránek, reklamní a marketingové služby poskytované prostřednictvím blogů, správa telefonních center pro třetí osoby, služby call me back, reklamní a marketingové služby poskytované prostřednictvím sociálních médií, reklamní a marketingové služby poskytované prostřednictvím komunikačních kanálů, internetový marketing, shromažďování různých telekomunikačních služeb ve prospěch ostatních, aby si mohli zákazníci tyto služby pohodlně porovnat a nakoupit, elektronické obchodní služby, a to poskytování informací o výrobcích prostřednictvím telekomunikačních sítí k reklamním a prodejním účelům, služby elektronické obchodní, jmenovitě poskytování informací o výrobcích prostřednictvím telekomunikačních sítí pro reklamní a prodejní účely, sjednávání a uzavírání obchodních transakcí pro třetí strany prostřednictvím telekomunikačních systémů, zajišťování předplatného telekomunikačních služeb (pro třetí osoby), zprostředkování předplatného telekomunikačních služeb (pro třetí osoby), rozšiřování reklamních marketingových a propagačních materiálů, organizace, provoz, správa a kontrola nad věcnostními amovativními zákaznickými programy, informační, poradenské a konzultační služby ve vztahu k výše uvedeným službám; (36) pojišťovací služby, pojišťovací a zajišťovací činnost, zprostředkovatelská činnost v oblasti pojištění, finanční služby, pojištění a finanční služby poskytované prostřednictvím informačních médií a datových nosičů všeho druhu, poradenské, konzultační a informační služby v oblasti pojištění a finančních služeb; (38) spoje, telekomunikace, datové telekomunikační služby, směrovací a spojovací služby pro telekomunikace, služby mobilní telekomunikační sítě, služby pevné telekomunikační linky, poskytování telekomunikačních připojení ke globální počítačové síti,

telekomunikační portálové služby, internetové portálové služby, telekomunikační služby týkající se elektronických informačních tabulí, poskytování telekomunikačních kanálů pro teleshoppingové služby, služby telekomunikačních bran, poskytování telekomunikačních připojení k databázím, poskytování telekomunikačního přístupu k serverovým centřům, poskytování telekomunikačního přístupu k audio a video obsahu, poskytované prostřednictvím internetu, poskytování telekomunikačního přístupu k televizním pořadům prostřednictvím služby video na objednávku, poskytování telekomunikačního přístupu k video a audio obsahu poskytovanému prostřednictvím on-line služby video na objednávku, poskytování telekomunikačních zařízení, pronájem telekomunikačních přístrojů a zařízení, pronájem přenosových, vedení pro telekomunikaci, pronájem telekomunikačních zařízení a vybavení umožňujících připojení k sítím, poskytování přístupu k telekomunikační infrastruktuře uživatelům třetích stran, poskytování telekomunikačních zařízení ke vzdělávacím účelům, pronájem telekomunikačních přístrojů a zařízení, interaktivní telekomunikační služby, provozování telekomunikačních sítí, provozování telekomunikačních systémů, provozování širokopásmových telekomunikačních sítí, vysílací služby, vysílací služby vztahující se k ip/tv, poskytování přístupu k ip/tv, služby televizního vysílání, služby přístupu ke všem druhům počítačových, datových a informačních sítí a internetu, služby elektronické pošty, služby textových a multimediálních zpráv, poskytování on-line chatových místností ke komunikaci v rámci sociálních sítí a pro přenos zpráv, komentářů a multimediálního obsahu mezi uživateli, poskytování chat linek s použitím internetu, poskytování služeb v oblasti elektronických informačních vývěsek a chatových místností, elektronická komunikace prostřednictvím chatových místností, konferenčních linek a internetových fór, informační, poradenské a konzultační služby ve vztahu k výše uvedeným službám; (42) uchovávání dat v elektronické podobě, služby uchovávání dat, počítačové uchovávání obchodních informací, služby počítačového programování pro uchovávání dat, analýzy počítačových systémů, systémové analýzy (počítačové), počítačové služby pro analýzu dat, analytické služby v oblasti počítačů, komparativní analytické studie výkonnosti počítačových systémů, navrhování počítačových strojů a počítačového softwaru pro obchodní analýzy a reporting, elektronické ukládání k archivaci elektronických dat, zálohování elektronických dat, elektronické ukládání k archivaci databází, obrázků a jiných elektronických dat, pronájem elektronického paměťového prostoru na internetu, služby elektronického ukládání k archivaci databází, hosting platformy pro elektronický obchod na internetu, počítačové služby spojené s elektronickým ukládáním dat, elektronické ukládání dokumentů a archivovaných e-mailů, poskytování počítačových zařízení k elektronickému ukládání digitálních dat, hosting elektronického paměťového prostoru na internetu pro reklamu na zboží a služby, elektronické ukládání a zálohování dat, elektronické monitorování pohybů na platební kartě za účelem odhalování podvodů na internetu, elektronické monitorování osobních identifikačních údajů za účelem odhalování krádeže identity na internetu, počítačové programování pro zabezpečení elektronických dat, vývoj technologií pro ochranu elektronických sítí, konverze dat elektronických informací, komprese dat pro elektronické ukládání, převod obrazu z fyzických médií na elektronická média, převod dat nebo dokumentů z fyzických nosičů na elektronické nosiče, informační, poradenské, konzultační a informační služby ve vztahu k výše uvedeným službám; (45) právní služby, právní poradenství, právní informace, poradenské, konzultační a informační služby ve vztahu k výše uvedeným službám.

- (730) **O2 Czech Republic a.s.**, Za Brumlovkou 266/2, Praha 4, Michle, 14000, CZ
(740) Advokátní kancelář Jindra & Partners, JUDr. Tomáš Jindra, Rybná 678/9, Praha 1, Staré Město, 11000

- (210) **O-549786**
(220) 09.08.2018
(320) 09.08.2018
(511) 9, 16, 18, 20, 21, 24, 25, 27, 31, 35, 38, 40, 41, 42
(540)

Wiibloo

- (510) (9) obaly na telefon, obaly na telefon speciálně upravené; (16) doplňky k tužkám, papírnické zboží a učební pomůcky, psací potřeby a razítka, stojánky na tužky a pera, psací potřeby, dárkové obaly v rámci této třídy, kancelářské potřeby; (18) kabelky, zavazadla, cestovní tašky, peněženky, pletené tašky; (20) nábytek a bytové zařízení, proutěné koše, proutěné zboží, košíky jiné než kovové, dekorační polštáře, sedáky na židle, sochy, figurky, umělecké předměty a ozdoby a dekorační předměty, vyrobené z

reklamních textů, vylepování plakátů, zprostředkování obchodních informací, zprostředkování obchodů v oblasti propojení možných soukromých investorů s podnikateli, kteří potřebují financování, zprostředkování reklamy; (36) financování, finanční analýza, finanční hodnocení, finanční informace, finanční poradenství, hypoteční bankovníctví, informace o pojištění, makléřské služby, makléřství, jednatelství, oceňování nemovitostí, poradenství v oblasti pojištění, poskytování finančních informací prostřednictvím webových stránek, poskytování jistoty, pronájem bytů, pronájem kanceláří, pronájem nemovitostí, pronájem sdílených kanceláří, půjčky, půjčky na splátky, půjčky se zástavou, služby realitní kanceláře, služby úvěrové kanceláře, spořitelni služby, správa nemovitosti, úschova cenností, uzavírání pojištění, výběr nájemného, zajištění, zajištění financování stavebních projektů, zprostředkování pojištění, zprostředkování v oblasti nemovitosti; (37) úklid budov; (39) doprava, doprava zboží, fyzické skladování elektronických dat nebo dokumentů, pronájem automobilů, pronájem garáží, pronájem parkovacích míst, pronájem skladů, skladování; (41) akademie, fotografování, fotografování na mikrofilm, informace o vzdělávání, koučink, pořádání a vedení konferencí, pořádání a vedení kongresů, pořádání a vedení seminářů, pořádání a vedení workshopů, profesní rekvalifikace, překladatelské služby, výuka, vzdělávací služby, zábava, soukromá výuka, školení, školení prostřednictvím simulátorů, tlumočnické služby.

(591) Barevná

(730) **Reality18 s.r.o.**, Čs. armády 820/35, Praha 6, Bubeneč, 16000, CZ

(210) **O-549866**

(220) 14.08.2018

(320) 14.08.2018

(511) 35, 36, 37, 39, 41

(540)



(510) (35) administrativní pomoc při vypracování nabídek k požávkám, administrativní služby, administrativní zpracování objednávek, aktualizace a údržba dat v počítačových databázích, aktualizace a údržba údajů v rejstřících, aktualizace reklamních materiálů, analýza nákladů a cen, cílené zaslání reklamních materiálů, cílený marketing, fotokopírování, grafická úprava pro reklamní účely, kopírování dokumentů, marketing, nábor zaměstnanců, návrh reklamních materiálů, obchodní informace, obchodní průzkum, obchodní zprostředkovatelské služby, online inzerce v počítačové síti, optimalizace návštěvnosti webových stránek, optimalizace vyhledávačů pro účely podpory prodeje, plánování schůzek, požávkový, profesionální obchodní poradenství, propagace, průzkum trhu, příprava daňových přiznání, psaní reklamních textů, reklama, sestavování katalogů informací pro obchodní či reklamní účely, sestavování statistiky, sjednávání a uzavírání obchodních transakcí pro třetí strany, sjednávání obchodních smluv pro jiné osoby, služby spojené s podáváním daňových přiznání, správa zákaznických věrnostních programů, srovnávání cen, systematizace údajů do počítačových databází, šíření reklamních materiálů, upomínání schůzek, vedení počítačové evidence, venkovní reklama, vydávání reklamních textů, vylepování plakátů, zprostředkování obchodních informací, zprostředkování obchodů v oblasti propojení možných soukromých investorů s podnikateli, kteří potřebují financování, zprostředkování reklamy; (36) financování, finanční analýza, finanční hodnocení, finanční informace, finanční poradenství, hypoteční bankovníctví, informace o pojištění, makléřské služby, makléřství, jednatelství, oceňování nemovitostí, poradenství v oblasti pojištění, poskytování finančních informací prostřednictvím webových stránek, poskytování jistoty, pronájem bytů, pronájem kanceláří, pronájem nemovitostí, pronájem sdílených kanceláří, půjčky, půjčky na splátky, půjčky se zástavou, služby realitní kanceláře, služby úvěrové kanceláře, spořitelni služby, správa nemovitosti, úschova cenností, uzavírání pojištění,

výběr nájemného, zajištění, zajištění financování stavebních projektů, zprostředkování pojištění, zprostředkování v oblasti nemovitosti; (37) úklid budov; (39) doprava, doprava zboží, fyzické skladování elektronických dat nebo dokumentů, pronájem automobilů, pronájem garáží, pronájem parkovacích míst, pronájem skladů, skladování; (41) akademie, fotografování, fotografování na mikrofilm, informace o vzdělávání, koučink, pořádání a vedení konferencí, pořádání a vedení kongresů, pořádání a vedení seminářů, pořádání a vedení workshopů, profesní rekvalifikace, překladatelské služby, výuka, vzdělávací služby, zábava, soukromá výuka, školení, školení prostřednictvím simulátorů, tlumočnické služby.

(591) Barevná

(730) **Reality18 s.r.o.**, Čs. armády 820/35, Praha 6, Bubeneč, 16000, CZ

(210) **O-549914**

(220) 16.08.2018

(320) 16.08.2018

(511) 35, 44

(540)



(510) (35) prodej květin a dekorací; (44) pěstování květin, vazba květin a květinových dekorací, vazba svatebních květin.

(730) **Měšková Anna Bc.**, Leština 4, Slapsko, 39143, CZ

(210) **O-549933**

(220) 17.08.2018

(320) 17.08.2018

(511) 9, 39, 42

(540)



(510) (9) mobilní aplikace pro objednávání jízd pro veřejnou dopravu, aplikační software pro mobilní zařízení, software pro zpracování a analýzu dat, nahraný obsah (počítačové programy, data a informace), počítačový software a hardware, informace a záznamy na nosičích zařazených ve třídě 9, stahovatelné počítačové aplikace, elektronická data a databáze, informační produkty v elektronických, datových, informačních a telekomunikačních sítích všeho druhu, software a hardware, periodika a knihy v elektronické podobě, databázové produkty zařazené ve třídě 9, nosiče dat či záznamů včetně audiokazet nahrané i nenahrané, elektronické, datové nebo informační sítě, multimediální aplikace na nosičích zařazených ve třídě 9 nebo v sítích, interaktivní a grafické programy, software, zejména pro systémy pro přenos dat, dešifrovací soustavy, platební karty nebo magnetické a čipové karty pro použití v bankovníctví, pojišťovnictví, v oblasti služeb a v obchodním styku, mezinárodní platební karty, elektronické peněženky, čipy, multimediální nebo informační katalogy, audiovizuální programy a díla, exponované filmy, hudební díla na nosičích, CD disky, programové vybavení pro počítače, software, hardware

výpočetní, komunikační nebo informační techniky, elektronické databáze a databázové produkty, informace a záznamy na nosiči s výjimkou nosičů papírových ze třídy 16, informace a data na nosičích nebo i v elektronických, datových, informačních, počítačových a komunikačních sítích, související software a hardware, elektronické, datové nebo informační, komunikační nebo výpočetní sítě včetně jednotlivých součástí a náhradních dílů obsažených ve třídě 9, multimediální aplikace, počítačové hry, hlavolamy elektrické nebo elektronické - v rámci této třídy; (39) poskytování služeb objednávání jízdenek pro veřejnou dopravu prostřednictvím mobilních aplikací, služby hromadné dopravy pro širokou veřejnost, doprava a přeprava, poskytování informací o dopravě a cestování prostřednictvím mobilních telekomunikačních přístrojů a zařízení, prodej a rezervace jízdenek, obstarávání přepravy zahraničních návštěvníků i tuzemských zákazníků a jejich zavazadel, balení a skladování zboží, pronájem dopravních prostředků, služby cestovní nebo turistické kanceláře, jako organizování zájezdů a výletů, turistických prohlídek, rezervace cest, informační služby v cestovním ruchu, dopravní služby, doprava pozemní autobusová, automobilová i železniční, lodní, včetně trajektů, letecká, včetně jejího zprostředkování, přeprava osob, přeprava zavazadel a nákladů, včetně jejich skladování, skladování zboží, provozování skladů, logistika, zasilatelství, balení zboží, poradenství a zprostředkování v oblasti dopravy nebo skladování, poskytování průvodcovských služeb, poradenské služby v turistickém ruchu, provozování parkovišť, pronájem a půjčování autokarů, automobilů, lodí, plavidel, kamiónů, nákladních vozidel, dopravních prostředků, pronájem a půjčování koní, pronájem garáží a parkovacích ploch, pronájem a půjčování mrazících nebo chladících boxů, pronájem a půjčování potápěčských skafandrů a zvonů, pronájem skladišť, pronájem a půjčování skladovacích kontejnerů; (42) navrhování a vývoj softwaru v oblasti mobilních aplikací, vývoj, programování, instalace a údržba softwaru, počítačové programování, pronájem software, vědecké a technologické služby a s ním spojený výzkum a návrhy, průmyslové analýzy a výzkum, design internetových stránek a prezentací, vypracovávání technických zpráv, dobrozdání, expertiz a posudků, technické kreslení, odborné technické poradenství a vypracovávání posudků (v oblasti přírodovědné, architektonické a inženýrské činnosti), expertizy a tvorba předpisů pro provoz a údržbu strojů a zařízení, konstruktérská a projekční činnost, tvorba programového vybavení, návrh a vývoj počítačového hardwaru a softwaru, analýzy chemické, přírodovědný výzkum, průzkum a projektování, výzkum a vývoj nových výrobků, konzultační, asistenční, analytické, designérské, vyhodnocovací a programovací služby týkající se počítačového software, firmware, hardware a informačních technologií, konzultace týkající se hodnocení, výběru a zavádění počítačového software, firmware, hardware, informačních technologií a systému zpracování dat, informačních technologií, a to i prostřednictvím telekomunikačních sítí, dodávkou on-line, Internetem a sítí World Wide Web, webhosting, webdesing, výzkumné služby, kódování a dekódování zabezpečovacích systémů (tvorba software), poradenská činnost v oblasti aplikace výpočetní techniky, v oblasti informatiky, vytváření virtuálních počítačových 3 D animací a modelů, informačních technologií, navrhování a realizace automatizovaných systémů řízení, programátorská činnost, projekce počítačových sítí, pronájem software, instalace, opravy, údržba a servis software, vytváření interaktivních aplikací umožňující předávání a tvorbu grafické podoby prostřednictvím sítě Internet, software - návrhy, převod a konverze počítačových programů a údajů (kromě fyzické konverze), převod a konverze údajů a dokumentů z fyzických médií na elektronická média, tvorba a údržba počítačových stránek WEB pro zákazníky, hostování na počítačových stránkách WEB, instalace počítačových programů, návrh počítačových systémů, programování internetových databázových systémů a internetových aplikací, konstrukce WWW prezentací a řešení WWW serverů, aktualizace a údržba počítačových programů, zhotovování kopií počítačových programů, technické studie v oblasti počítačů a programového vybavení, výzkum, vývoj a tvorba systémů pro elektronické obchodování, včetně příslušného software a hardware, programování multimediálních aplikací, vytváření interaktivních a grafických programů, počítačové animace a vizualizace, grafický design, zavádění, aktualizace, návrhy, strukturování a programování či jiné vytváření databází, jiných datových systémů a aplikací pro jejich zpracování, včetně jejich instalace, zavádění, aktualizace a údržby, návrhy, strukturování a programování či jiné vytváření internetových či intranetových počítačových stránek a nástěnek (webpages a websites) a internetových či intranetových aplikací, hostování (poskytování volného prostoru) pro internetové či intranetové informace, stránky a nástěnky (webpages a websites), hostování (poskytování volného prostoru) pro internetové či intranetové aplikace, převod (konverze) počítačových programů, dat či jiných údajů v elektronické podobě z různých formátů do jiných formátů, převod (konverze) dokumentů, dat či

jiných údajů z fyzických médií na elektronická média, zálohování dat a informací elektronickými a počítačovými prostředky a prostřednictvím elektronické pošty, odborné poradenství v oblasti výpočetní a informační techniky.

- (591) Barevná
 (730) UNIARC s.r.o., Plzeňská 1270/97, Praha 5 - Košře, 15000, CZ
 (740) DANĚK & PARTNERS Advokátní a patentová kancelář, Ing. Vilém Daněk Ph.D., LL.M., Vinohradská 403/17, Praha 2, Vinohrady, 12000

- (210) **O-549992**
 (220) 20.08.2018
 (320) 20.08.2018
 (511) 35, 36, 39, 41, 44, 45
 (540)

Existenční poradce

- (510) (35) poradenská činnost v oblasti marketingu, reklamy, propagace a inzerce, poradenství v oblasti plánování podnikatelské činnosti, dovozní a vývozní kanceláře, daňové poradenství (účetnictví), podnikové ekonomické poradenství, účetní, a obchodní poradenství, personální poradenství, poradenství v oblasti lidských zdrojů, poradenství v oblasti systému výběru, motivace a hodnocení zaměstnanců, poradenství v oblasti personálního auditu, podnikové poradenství a obchodní management; (36) finanční a pojišťovací poradenství, finanční poradenství ohledně důchodů, činnost realitní kanceláře a poradenství v oblasti realit, poradenská činnost v rámci oddlužování a insolvenčního řízení; (39) poradenství v oblasti cestování, transportu a logistiky, plánování cest; (41) poradenství v oblasti vzdělávání, zábavy, kultury a sportu, služby osobního kouče, poradenská činnost v oblasti rozvoje osobnosti, poradenství pro volbu povolání (vzdělávání); (44) zdravotní, výživové, dietetické poradenství, veterinární poradenství; (45) osobní a sociální služby poskytované jinými osobami za účelem uspokojování potřeb fyzických osob, a to duchovní poradenství, poradenství v oblasti duchovní vědy a esoterické oblasti, právní a rodinné poradenství, bezpečnostní poradenství, poradenství v krizových životních situacích (rozvod, exekuce, dluh na výživném) - v rámci třídy 45, právní poradenství v oblasti ochrany spotřebitele a spolupráce s orgány veřejné správy, poradenství ohledně soudního řízení, poradenství vztahující se k sociálním službám v rámci této třídy.

- (591) Barevná
 (730) **Existenční poradce s.r.o.**, Pod Terebkou 1221/7, Praha 4, Nusle, 14000, CZ
 (740) Ing. Michal Jupa, patentový zástupce, Na Baních 1385, Praha 5 - Zbraslav, 15600

- (210) **O-550031**
 (220) 22.08.2018
 (320) 22.08.2018
 (511) 35, 36, 38, 41, 42
 (540)

realitymorava.cz

- (510) (35) tvorba reklamy, shromažďování, poskytování a třídění obchodních nebo podnikatelských informací, překlad informací do počítačových databází nebo jiné zpracovávání obchodních nebo podnikatelských informací, včetně vytváření, zpracovávání a třídění dat v rámci databází,

pomoc při řízení obchodní činnosti, průzkum trhu, šíření propagačních informací, systemizace informací do počítačových databází, zpracovávání specializovaných podnikových evidencí, reklamní a propagační činnost, rozšiřování a poskytování reklamních a inzertních materiálů, periodických a neperiodických tiskovin, a to novin, časopisů určených pro reklamu a propagaci, prospektů, letáků, katalogů, reklamní literatury, brožur v tištěné podobě na nosných médiích prostřednictvím sítě Internet nebo jiných sítí, reklama on-line v počítačové síti; (36) zprostředkovatelská činnost v oblasti realit, činnost realitní kanceláře, koupě, prodej, pronájem nemovitostí, poskytování informací o realitách i prostřednictvím Internetu, pojišťování nemovitostí; (38) komunikace a přenos dat prostřednictvím veřejné nebo neveřejné telekomunikační sítě, včetně Internetu, pomocí telefonů, mobilních telefonů, telefaxů, satelitů, počítačů či terminálů nebo jakýmkoliv jinými prostředky, včetně přenosu elektronické pošty a přenosu dat v reálném čase (přenosu zvuku, obrazu, textu nebo jiných dat či informací) a poskytování a zprostředkovávání služeb s tím spojených včetně poskytování přístupu a připojení k těmto telekomunikačním sítím, včetně Internetu, provozování veřejné nebo neveřejné telekomunikační sítě, šíření a zpřístupňování elektronických tiskovin, časopisů, periodik, knih a jiných dat prostřednictvím veřejné nebo neveřejné telekomunikační sítě, včetně Internetu, informační služby na Internetu, včetně provozování elektronických nástěnek, diskusních skupin a fór a poskytování přístupu k on-line informačním službám a databázím, tisková agentura; (41) služby v oblasti vzdělávání, zábavy a sportu, elektronické publikování (DTP), služby digitálního zpracování obrazu, vydávání elektronických knih a časopisů on-line, vydávání knih, vydávání a zveřejňování textů (s výjimkou reklamních a náborových), organizování a vedení konferencí a seminářů, organizování kulturních a vzdělávacích akcí; (42) návrhy, strukturování a programování či jiné vytváření počítačových programů a počítačových systémů, a to programového vybavení internetových, intranetových či jiných síťových serverů, serverových stanic a systémů, včetně jejich instalace, zavádění, aktualizace a údržby, návrhy, strukturování a programování či jiné vytváření databází, datových systémů a aplikací pro jejich zpracování, včetně jejich poskytování přístupu k nim a jejich instalace, zavádění, aktualizace a údržby, návrhy, strukturování a programování či jiné vytváření internetových či intranetových počítačových stránek a nástěnek (webpages a websites) a internetových či intranetových aplikací, včetně jejich instalace, zavádění, aktualizace a údržby, hostování (poskytování volného prostoru) pro internetové či intranetové počítačové stránky a nástěnky (webpages a websites) nebo hostování (poskytování volného prostoru) v rámci těchto stránek či nástěnek, hostování (poskytování volného prostoru) pro internetové či intranetové aplikace, převod (konverze) počítačových programů, dat či jiných údajů v elektronické podobě z různých formátů do jiných formátů, převod (konverze) dokumentů, dat či jiných údajů z fyzických médií na elektronická média.

(591) Barevná

(730) EuroNet Media s.r.o., Samota 197, Olomouc, Slavonín, 78301, CZ

(740) Ing. Petr Soukup, tř. Svobody 43/39, Olomouc, 77900

(210) O-550050

(220) 23.08.2018

(320) 23.08.2018

(511) 29, 30, 31

(540)



(510) (29) ajvar, maso sušené mrazem, ovocné lupínky, párky určené na přípravu párků v rohlíku, sušená zelenina, sušený kokos, upravená semena, upravená slunečnicová semínka, upravené arašidy, upravené lískové oříšky, upravené ořechy; (30) dresinky, kečup, kostky ledu, lisovaný česnek (ochucovadlo), marinády, ochucovadla, omáčky, párky v rohlíku (sendviče), pesto, pizza, rajčatová omáčka; (31) krmiva a potrava pro zvířata, krmivo pro domácí

zvířata, krmivo do stájí pro zvířata, krmivo pro ptáky, mandle (nezpracované plody), psí suchary.

(730) Červinka Jan, Pertoldova 3312/4, Praha 4, Modřany, 14300, CZ

(210) O-550055

(220) 23.08.2018

(320) 23.08.2018

(511) 3, 5, 9, 10, 16, 28, 29, 30, 31, 32, 33, 35, 38, 39, 41, 42, 44

(540)



(510) (3) přípravky s aloe vera pro kosmetické účely, antiperspiranty, nápojové příchutě, barviva pro kosmetické účely, základy pro květinové parfémy, lesky na rty, barvy na vousy, kosmetické přípravky na obočí, tužky na obočí, ubrousky napuštěné pleťovou vodou, čističí přípravky, přípravky pro čištění zubních protéz, přípravky na léčení, depilační přípravky, čističí prostředky pro domácnost, deodoranty pro lidi a zvířata, deodorizační a dezinfekční mýdla, výtažky z květin pro parfémy, éterické esence, mýdlo na holení, holicí přípravky, pleťové vody po holení, henna, jasmínový olej, vonné tyčinky, přípravky pro odstraňování vodního kamene, koupelové soli, kosmetické přípravky do koupele, kolínská voda, barviva pro oživení barev, chemické výrobky pro oživení barev, přípravky pro péči o pleť, kosmetické masky na obličej, kosmetické přípravky, kosmetické přípravky pro snížení tělesné hmotnosti, kosmetické přípravky pro zvířata, zkrášlující kosmetika, kosmetické krémy, laky na vlasy, škráb, odstraňovače laku, laky na nehty, levandulová voda, levandulový olej, pleťové vody pro kosmetické účely, máta pro voňavkářské výrobky, mandlové mléko pro kosmetické účely, mandlové mýdlo, mandlový olej, mýdla, léčivá mýdla, antiperspirační mýdla, antiperspiranty na nohy, přípravky pro namáčení spodního prádla, osvěžovače dechu, růžový olej, oleje pro kosmetické účely, oleje pro voňavkářské účely, oleje pro toaletní účely, leštidla na boty, pasty na podlahu a nábytek, přípravky na odstranění past na podlahu, přípravky pro péči o nehty, umělé nehty, přípravky pro ústní hygienu, vlasové vody, vosk na podlahy, přípravky a krémy pro leštění, rtěnky, prostředky na mytí, přípravky proti slunečnímu záření, přípravky na ochranu před sluncem, přípravky na opalování, koupelové přípravky pro hygienické účely, kosmetické přípravky na řasy, řasenky, vonné sáčky do spodního prádla, přípravky pro péči o pleť, přípravky pro odstraňování rzi, čističí výrobky na tapety, parfémy, bělicí soda, kapaliny do ostřikovačů čelního skla, suché šampony, šampony, růž, lepidla pro připevnění umělých vlasů, zubní pasty, prostředky na drhnutí a peeling, prostředky na čištění, přípravky na čištění, osvěžovače vzduchu, změkčovadla tkanin, tělový pudr pro toaletní použití, kosmetická tonika, přípravky pro průchodnost trubek, vatové tampóny - toaletní přípravky, toaletní výrobky, vatové tampóny pro kosmetické účely, vata pro kosmetické účely, vazelína pro kosmetické účely, barvy a laky na vlasy, okysličená voda pro kosmetické účely, depilační vosk, přípravky na odstraňování skvrn, gely na bělení zubů, odlakovače nehtů, mycí prostředky pro mytí nádobí, přípravky pro odstraňování barev, přípravky na odstraňování nečistot, přípravky a činidla pro mytí, drhnutí, peeling a čištění - výrobky domácí chemie; (5) aldehydy pro farmaceutické účely, algináty pro farmaceutické účely, alkalické jodidy pro farmaceutické účely, alkohol pro farmaceutické účely, lékařský alkohol, přípravky obsahující aloe pro farmaceutické účely, zubní amalgámy, anestetika, antibiotika, antikoncepční prostředky, antiseptická vata, látky snižující chuť k jídlu pro lékařské účely, tablety na potlačení chuti k jídlu, vybavené soupravy první pomoci, vybavené přenosné soupravy první pomoci, čaj pro astmatiky, baktericidy, bakteriologické přípravky pro lékařské a veterinární účely, bakteriální přípravky pro lékařské a veterinární účely, balzámové přípravky pro terapeutické účely, balzámy pro léčebné účely, tyčinky lékořice pro farmaceutické účely, cigarety bez tabáku pro léčebné účely, proteinové přípravky pro lékařské účely, biologické přípravky pro léčebné a veterinární účely, bizmutové přípravky pro farmaceutické účely, dietetická vláknina, bahno do koupele, léčebné bahno, bróm pro farmaceutické účely, estery celulózy pro léčebné účely, chemická činidla pro lékařské a veterinární účely, chemické přípravky pro farmaceutické a lékařské účely, chemicko-

farmaceutické přípravky, chinin pro léčebné účely, chinolin pro léčebné účely, diabetický chléb upravený pro léčebné účely, výtažky z chmele pro farmaceutické účely, kalhotky a pleny pro inkontinenci, ubrusky napuštěné farmaceutickými tekutinami, chemické přípravky pro těhotenské testy, bonbóny pro léčebné účely, zubní cementy, zubní laky, lepidla na umělý chrup, detergenty pro lékařské účely, dezinfekční prostředky pro hygienické účely, diagnostické přípravky pro léčebné účely, dietetické potraviny upravené pro léčebné účely, dietní nápoje pro léčebné účely, elixiry - farmaceutické přípravky, enzymatické přípravky pro léčebné a veterinární účely, enzymy pro léčebné a farmaceutické účely, estery a ethery pro léčebné a farmaceutické účely, farmaceutické přípravky, fosfáty pro farmaceutické účely, farmaceutické přípravky proti lupům, přípravky pro sterilizaci půdy, glukóza pro léčebné účely, látky proti horečce, hořčice pro farmaceutické účely, hořčičný olej pro terapeutické účely, protiplísňové přípravky, kaučuk pro léčebné účely, gurjunský balzám pro léčebné účely, přípravky proti hemoroidům, léčivé čaje, bylinkové čaje pro léčebné účely, hygienické kalhoty, hygienické pásky, hygienické vložky, intimní hydratační přípravky, jód pro farmaceutické účely, vonné tyčinky pro odpuzdování hmyzu, kafr pro léčebné účely, kafrový olej, karbonyl, koupelové soli pro terapeutické účely, terapeutické přípravky do koupele, terapeutické koupele, soli do minerálních koupelí, léčivé bobule goji pro léčebné účely, kmenové buňky pro léčebné účely, obklady, fenylkový olej pro léčebné účely, fenykl pro léčebné účely, krev pro léčebné účely, hemostatické látky, laktóza pro farmaceutické účely, léčivé nápoje, léčivé oleje, léčivé byliny, tinktury, léčiva pro lidi, léčiva pro zubní a veterinární účely, léčiva pro lékařské použití, pleťové vody pro farmaceutické účely, hygienické kalhotky, menstruační vložky, masti pro farmaceutické účely, irský mech pro léčebné účely, meduňková voda pro farmaceutické účely, máta pro farmaceutické účely, látky proti migréně, přípravky s mikroelementy pro lidi a zvířata, minerální vody pro léčebné účely, mateří škůdky pro farmaceutické účely, sušené mléko pro děti, přípravky proti krtkům, moleskin pro zdravotnické účely, mořská voda pro lékařské účely, myrobálán pro farmaceutické účely, narkotika, prášky na spaní, látky na zklidnění nervů, antirevmatické kroužky, protiparazitní obojky pro zvířata, léčebné přípravky na výplach očí, čistící čimidla, lékařské přípravky pro snížení tělesné hmotnosti, prostředky na hubnutí, léčebné obklady, masti proti omrzlinám, osvěžovače pro oděvy a textil, hořčičné zábaly, tablety podporující opalování, látky pro léčbu popálenin, obvazové materiály, organoterapeutické přípravky, byliny na kouření pro lékařské účely, pilulky pro farmaceutické účely, dětské pleny a kalhotky, dětské pleny, léčivé pijavice, hořčičné náplasti, samolepicí náplasti, tekuté ústní vody pro léčebné účely, lékařské výrobky proti pocení, vaginální mycí toaletní vody, lékařské přípravky pro růst vlasů, přípravky na osvěžení vzduchu, léky proti škůdcům, léky proti bolesti, projímadla, bezpolštářkové náplasti pro lékařské účely, toaletní vody pro psy, čistící prostředky pro psy, kořeny rebarbory pro farmaceutické účely, látky proti roztočům, roztoky pro kontaktní čočky, rtuťové masti, ricinový olej pro léčebné účely, séropozitivní léčiva, lněné semínko pro farmaceutické účely, farmaceutické přípravky pro péči o pleť, sladové mléko pro léčebné účely, masti pro léčbu slunečních spálenin, námel pro farmaceutické účely, steroidy, sterilizační přípravky, sulfonamidy, potravinové doplňky obsahující algináty, potravinové doplňky obsahující protein, potravinové doplňky obsahující lněné semínko, potravinové doplňky obsahující droždí, potravinové doplňky obsahující glukózu, potravinové doplňky obsahující kasein, potravinové doplňky obsahující pšeničné klíčky, minerální dietní doplňky, nutriční potravinové doplňky, potravinové doplňky obsahující včelí mléko, potravinové doplňky z propolisu, proteinové doplňky pro zvířata, potravinové doplňky pro zvířata, farmaceutické sirupy, vakcíny, antioxidační tablety, tablety pro farmaceutické účely, termální voda, rybí tuk, přípravky na trávení pro farmaceutické účely, vazelína pro lékařské a terapeutické účely, veterinární přípravky, vitamínové přípravky, laktanční podložky, odvary pro farmaceutické účely, léky na posílení, léky proti zácpě, přípravky pro usnadnění prořezávání zubů, materiály pro plnění zubů, potraviny pro kojenice a batolata; (9) zařízení pro zpracování informací, zařízení pro záznam zvuku, fototelegrafické vybavení, zařízení na výuku, fotoaparáty, filmové kamery, rádia, telefonní přístroje, televizní přístroje, videotelefony, počítačové mikroprocesory, procesory jako centrální procesorové jednotky, textové procesory, procesory, cyklotrony, čtečky čárových kódů, čtečky optických značek, nosiče optických dat, počítačové tiskárny, diktafony, magnetické disky, disky pro záznam zvuku, pružné disky, kompaktní audio-video disky, cd, cd s nahranými soubory ve formátu mp3, mp4, dvd, optické disky, počítačové disky, počítačové paměti, distributory počítačových disků, štítky na elektronické zboží, exponované filmy, animované filmy, hologramy, počítačová rozhraní, fotoaparáty s filmem, videokamery v kombinaci s magnetofonem, videokamery, čipové karty, karty s mikroprocesorem, magnetické

identifikační karty, kódované magnetické karty, magnetická kódovací zařízení, počítačové periferie, počítače, přenosné počítače, počítače přizpůsobené pro příjem televizního signálu, laptopy, nelékařské lasery, dalekohledy, optické teleskopy, optické lupy, magnetofony, magnetické nosiče dat, anténní stožáry pro bezdrátovou telefonii, stožáry pro rádiovou komunikaci, modemy, počítačové myši, video monitory, diskové jednotky, monitory - počítačový hardware, monitory - počítačové programy, zvuková záznamová média, elektronické notebooky, tištěné spoje, integrované obvody, audio a video přijímače, kazetové přehrávače, cd přehrávače, nosiče optických informací, plotry, čipy, gramofonové desky, programy počítačových her, počítačové programy jako stahovatelný software, nahrané počítačové programy, počítačové programy umožňující uživatelům televizi prohlížet nebo nakupovat zboží prostřednictvím vybraných televizních digitálních kanálů, počítačové programy pro interaktivní televizi, diapozitivy, elektronické publikace ve formě stahovatelných modulů, počítačové skenery, software - nahraný stálý software pro počítače, magnetofonové stanice pro počítače, počítačové regulátory, nahrané ovládací počítačové programy operačního systému, pásky pro nahrávání zvuku, magnetické pásky, videopásky, bezdrátové telefony, mobilní telefony provozované v systému mobilních telefonů, telefonní karty pro prodejní automaty a mobilní telefony, sim karty, elektronické kapsesní překladače, zařízení pro zpracování kinematografických filmů, satelitní navigační přístroje, zařízení pro příjem kabelového přenosu, satelitní přenos a přenos optickými vlákny, zařízení pro vysílání, přenos a příjem, provozovaná v systému mobilních telefonů, zařízení spolupracující s počítači v oblasti přenosu zvuku a videa, telefonní přenosové zařízení, zvukové zesilovací zařízení, elektronické vývěsky zpráv, audio-video kazety, videokazety s hrami, obrazové telefony, neony (reklama), televizory, dekodéry, sady obsahující dekodér a prohlížeč nebo interaktivní prohlížeč televizních kanálů, rekordéry pro předplacení televizních programů, filmy, zvukové nahrávky zaznamenané ve formě magnetických / filmových pásek, magnetických disků, optických disků, souborů ve formátu mp3 a mp4 s možností přehrávání na počítačích, dvd přehrávačích a cd; (10) rozprašovací zařízení pro aerosol pro lékařské účely, elektrické akupunkturální nástroje, vybavení pro použití při lékařských vyšetřeních, vybavení pro vyšetření krve, vibrační masážní zařízení, elastické obvazy, lékařské nádoby, léčebné bazény, polštáře pro případy nespavosti, korzety, láhve pro kojenice, dudlíky na kojenecké láhve, dětské láhve, přístroje pro fyzioterapii, přístroje pro gymnastické cvičení používané v lékařství, zařízení pro terapeutickou gymnastiku, kousátka pro prořezávání zubů dětí, hydrostatické postele pro lékařské účely, elektrické pokrývky pro lékařské účely, kosmetické masážní přístroje, berle, lampy pro lékařské účely, křemíkové lampy pro lékařské účely, ultrafialové lampy pro lékařské účely, postele speciálně konstruované pro lékařské účely, nafukovací matrace pro lékařské účely, lékařské přístroje a nástroje, ortopedické chrániče kolen, ortopedická obuv, postele pro proleženinám, pásky pro vyztužení kloubů, klyní pásky, protetické vložky do obuvi, břišní opěrné pásy, podložky pro zmírnění tlaku, náramky na měření krevního tlaku, elastické punčochy pro chirurgické účely, punčochy proti křečovým žilám, naslouchátka, ultrafialové lampy pro léčení cívových míst, rehabilitační přístroje pro lékařské účely; (16) plakáty, lepty, akvarelové barvy, alba, atlasy, almanachy, papírnické zboží, booklety, brožury, časopisy, periodika, tiskařské fonty, grafické tisky, emblémy, papírové známky, formuláře, tisky, tiskopisy, fotografie, noviny, globusy, kalendáře, pohlednice s příležitostnými přáními, ozvučené pohlednice s přáními, pohlednice, katalogy, komiksy, knihy, křížovky, katalogy a notebooky tematicky související s duševní zábavou, luštěnky, rébusy, šarády, křížovky jako puzzle, hádanky a slabikové hádanky, publikace s křížovkami, litografie, architektonické modely, mapy, zeměpisné mapy, obrazy, tištěné materiály, papírenské materiály, manuály, předměty litografického umění, fólie do projektorů (papírnické zboží), tištěné publikace, grafické reprodukce, kresby a grafiky související s řešením křížovek, krejčovské stříhy, vzory na vyšívání, poštovní známky; (28) gymnastické přístroje, vybavení pro gymnastiku, mechanická zařízení pro gymnastiku, přístroje používané v kulturistice, stacionární tréninková jízdní kola, válce pro stacionární cvičební kola, trampolíny; (29) algináty pro potraviny, aloe jako potravina, ančovičky, slanina, šlehačka, bujón, ovocné lupínky, bramborové lupínky, bramborové hranolky, datle, neživá drůbež, neživá zvěř, džemy, nakládané fazole, rybí filé, dršťky, jedlé žele, huspenina, konzervovaný hrášek, konzervované houby, neživí humři, humus, vejce, šnečí vajíčka, zeleninové polévky, jogurt, kandované ovoce, kvašené zelí, jelita, kaviár, kefir, uzenniny v těstíčku, uzenniny, kokosové máslo, kokosový olej, kokosový tuk, nealkoholické koktejly z vajec, mléčné koktejly, kompoty, bujónové koncentráty, masové konzervy, rybí konzervy, okurky, krevety, okurky se zeleninou v octě, krokety, kukuřičný olej, kumys, neživé langusty,

glazované ovoce, losos, neživé jedlé mušle, margarín, marmeláda, máslo, krém na bázi másla, arašídové máslo, čokoládové máslo, kakaové máslo, máslo s kokosem, maso a masné výrobky, masové výtazky, konzervované maso, solené maso, mleté mandle, mléčné výrobky, mléko, albuminové mléko, proteinové mléko, kondenzované mléko, mražené ovoce, mléčné nápoje s převahou mléka, semena jako potravina, jedlý palmový olej, jedlý řepkový olej, slunečnicový olej pro potravinářské účely, jedlý olivový olej, jedlý lněný olej, jedlé oleje, konzervované olivy, olej z palmových ořechů, upravené ořechy, upravené arašídové ořechy, neživé ústřice, vařené ovoce, proslazené ovoce, konzervované ovoce, ovoce konzervované v alkoholu, ovocné konzervy, ovocné želé, ovocné saláty, ovocná kůra, slunečnicová semena, bramborové vločky, rajčatový džus, jablečné pyré, rajčatové pyré, rybí pyré, zeleninové pyré, chuťovky na bázi ovoce, ovocná dřev, pyl jako potravina, neživé jatečně upravené těla, rozinky, zeleninové šťávy na vaření, konzervované ryby, zeleninové saláty, sardinky, sýr, syrovátka, sezamový olej, neživí korýši, šunka, sledí, krém na šlehání, tuk s kokosem, jedlé tuky, tofu, konzervované lanýže, tuňák, vařená zelenina, sušená zelenina, konzervovaná zelenina, játrová paštika, studené maso, vepřové maso, kokosové lupínky, tvaroh, polévky, zeleninové polévky jako konzervy, potraviny na bázi ryb; (30) anýz, potravinářské příchutě, aroma do koláčů, příchutě do nápojů, kávové aroma, cereální tyčinky, lékořičové tyčinky, sušenky, strouhanka, chalva, cheeseburgery, bramborové lupínky, chléb, ozdobné vánoční sladkosti, dorty, maso zapečené v pečivu, moučné pečivo, buchta na dorty, rýžové chlebičky, hmota na pečení dortů, směs na dort, cukrovinky, mentolové cukrovinky, kari, skořice, čokoláda, nápoje na bázi čokolády, enzymy do dortů, potravinářské esence, želé z ovoce, vafle, hotová jídla z knedlíků, žvýkačky, nápoje na bázi čaje, ledový čaj, čaj, biskvity, zázvorový chléb, kakao, nápoje na bázi kakaa, kapary, karamely, krupice, obiloviny jako potravina, káva, nápoje na bázi kávy, káva nikoli přírodní, kečup, pšeničné klíčky jako potravina, nudle, krekry, anglický krém, mletá kukuřice, pečená kukuřice, kukuřičné lupínky, kuskus, zmrzlina, zmrzlina v prášku, led pro chlazení nápojů, cukrářské polevy na dorty, majonéza, těstoviny a trubkové nudle, maltóza, marcipán, marinády, potraviny na bázi mouky, hořčičná mouka, kukuřičná mouka, pšeničná mouka, bramborová mouka, melasy pro potravinářské účely, masové omáčky, mandlové těsto, cukrovinky na bázi mandlí, chlazený čaj, mražený jogurt, müsli, čokoládové pěny, dezertní pěny, ovocné pěny, hořčice, lívance, výluhy jiné než pro lékařské účely, aroma do nápojů, čokoládové nápoje s mlékem, kakaové nápoje s mlékem, kávové nápoje s mlékem, nápoje na bázi čokolády, cukrovinky na bázi arašídů, výrobky na bázi ovsa, drcený oves, loupáný oves, ovesná mouka, těsto z mandlí, sójová pasta, cukroví-pastilky, paštiky zapečené v těstě, pesto, pepř, perník, ravioli, pizzy, palačinky, pralinky, svačिनové občerstvení na bázi rýže, svačिनové občerstvení na bázi cereálií, pudinky, rýže, rýžové chlebičky, ságo, chuťovky z rýže, jarní závitky, sladkosti, sladkosti na cucání, ozdobné sladkosti na vánoční stromček, sladový výtazek jako potravina, sorbety, omáčky z masa, rajčatové omáčky, špagety, keksy, sushi, tapioca, ovocné koláče, tortily, byliny konzervované jako koření; (31) řasy jako potravina, aloe vera, řepa, hlízy, čerstvá cibule, cibule a hlízy květin, chmel, vánoční stromky, čekanka, citrony, živá drůbež, dýně, čerstvý hrášek, čerstvé houby, živí humři, rybí jikry, bobule, násadová vejce, bourec morušový, čerstvé tykve, čekmen, kaše pro drůbež, jedlé kaštiny, pšeničné klíčky, siláže, kořeny čekanky, jedlé kořeny, kefe, kefe růží, kukuřice, přírodní květiny, sušené květiny pro dekoraci, živé langusty, olejiny, živé mušle, arašídová mouka, mandle, nápoje pro domácí zvířata, čerstvé okurky, čerstvé olivy, ořechy, kokosové ořechy, lískové ořechy, arašidy, živé ústřice, obilné otruby, oves, citrusové ovoce, čerstvé ovoce, palmové stromy, palmové listy, krmivo, pepř jako bylina, krmivo pro ptáky, krmivo pro zvířata, krmivo pro domácí zvířata, pomeranče, čerstvý pórek, potraviny pro psy, kočky a jiná zvířata, pšenice, rebarbora, živí raci, rostliny, živé ryby, nezpracovaná rýže, sazenice, čerstvý salát, sezam, seno, živí korýši, sláma, posilující krmivo, psí suchary, čerstvý špenát, chmelové šišky, borové šišky, čerstvé lanýže, věnce z přírodních květin, čerstvé hrozny, mořské řasy, plodiny z ovoce, nezpracovaná obilná zrna, obilná zrna, semena pro pěstování rostlin, brambory, čerstvé zahradní byliny, domácí zvířata, živá zvířata, žito; (32) nealkoholické aperitivy, nealkoholické ovocné výtazky, mladina, sladina, esence pro výrobu nápojů, sycené nápoje, pastilky pro šumivé nápoje, prášek pro výrobu sycených nápojů, zázvorové pivo, jablečný džus, nealkoholické koktejly, kvas, limonády, limonádové sirupy, minerální vody, limonádové nápoje na bázi alkoholu, mandlové mléko, arašídové mléko jako nealkoholické nápoje, nealkoholické nápoje, koncentrované výtazky pro výrobu nápojů, přípravky pro výrobu nápojů, nápoje sirupy, izotonické nápoje, ovocné nebo zeleninové nápoje, nápoje ze syrovátky, ovocné nektary, ovocné džusy, pivo, sladové pivo, rajčatová šťáva, slaná voda, sorbety-nápoje, stolní voda, vinný hroznový mošt, sodová voda; (33) alkoholické nápoje z rýže, alkoholické výtazky,

alkoholové esence, alkoholické nápoje, likéry, aperitivy, arak, brandy, curaçao, destilované alkoholické nápoje, gin, hořké tinktury, perry, cider, griotka, alkoholové koktejly, sladké sirupovité alkoholické nápoje, medovina, nealkoholické nápoje kromě piva, pálené alkoholické nápoje, alkoholické nápoje obsahující ovoce, ovocné výtazky s alkoholem, rum, saké, whisky, víno, vodka; (35) organizování prodeje zboží v režimu veřejných dražeb a internetových aukcí, služby zprostředkování dovozu a vývozu, služby průzkumu veřejného mínění, průzkumy a služby zpětné vazby pro třetí strany, podpora prodeje jiných osob, obchodní průzkum, průzkum trhu, čtenářský průzkum, poradenství v oblasti organizace, řízení a provozu podniku, odborné konzultace v obchodních záležitostech, poradenství v oblasti obchodního řízení, expertízy v oblasti podnikání, odborné řízení umělecké činnosti, služby pro hodnocení obchodních činností, služby v oblasti analýzy ziskovosti, marketingový průzkum, pomoc při řízení průmyslových nebo obchodních podniků, služby obchodních informačních agentur, informace o obchodních aktivitách, získávání informací o podnikatelských aktivitách v oblasti marketingu a reklamy, pomoc při provozu a řízení podniku, služby v oblasti ekonomického prognózování, získávání dat pro počítačové databáze, přepis informací, přepis přenosu, kompilace informací v počítačových databázích, systemizace informací v počítačových databázích, vedení počítačové evidence, správa informačních sad, vyhledávání informací v počítačových souborech pro třetí strany, vyhledávání v počítačových databázích, třídění dat v počítačových databázích, služby reklamní agentury, distribuce reklamních materiálů ve formě vzorků, tiskovin, prospektů, brožur, reklamních předmětů, bookletů, tiskových reklam, vydávání sponzorovaných textů, modelové služby pro propagační účely a podporu prodeje, marketing, aktualizace reklamních materiálů, služby související s šířením reklamních inzerátů, vylepování reklamní plakátů, pořádání výstav pro komerční nebo reklamní účely, vystavování zboží, služby v oblasti předplatného časopisů pro třetí strany, vydávání reklamních materiálů, šíření reklamních materiálů, propagační služby a informační služby týkající se reklamy, služby pronájmu prostoru pro reklamní účely (bannery, billboardy), pronájem reklamního času na všech hromadných sdělovacích prostředcích, pronájem reklamních materiálů, služby při přípravě tiskových reklam, služby při přípravě korespondenčních inzerátů, služby při přípravě rozhlasových reklam, služby při přípravě televizních reklam, služby při přípravě reklam prostřednictvím počítačové sítě, pořádání obchodních a reklamních veletrhů, dekorace výloh, služby v oblasti zpracování editace textů, služby přehledu tisku, tvorba reklamních a sponzorovaných textů, produkční služby pro programy / vysílání a reklamní filmy pro televizi, rádio, globální internetovou síť; (38) služby informačních agentur v oblasti shromažďování informací a šíření informací, služby tiskových agentur, přenos informací elektronicky a prostřednictvím sítě mobilních telefonů včetně ve formě sms zpráv, informace o telekomunikacích, telekomunikační služby, služby vysílání rádiových a televizních signálů, služby v oblasti vysílání rozhlasových a televizních programů, celovečerních filmů, dokumentárních filmů, reportáží, zábavných pořadů, televizních pořadů, sportovních soutěží, programů a vysílání s interaktivní účastí posluchačů / diváků, služby při šíření programů a informací prostřednictvím internet, rozhlasové vysílání, služby komunikace mobilními telefony, služby telefonního připojení, kabelová televize, pagingové objednávky prostřednictvím rádia, telefonu nebo jiných prostředků elektronické komunikace, přenos dat pomocí počítačových terminálů, služby připojení v oblasti rozhlasu, telefonu a telegrafu, telekonferenční služby, služby v oblasti elektronické reklamy, služby v oblasti zaslání e-mailů, služby související se zavedením tras připojení a spojení pro telekomunikace, služby v oblasti přiřazování přístupu uživatelů k globální počítačové síti prostřednictvím telekomunikací, satelitní vysílání, přenos textových a obrazových informací pomocí počítače, služby rozhlasového vysílání, služby televizního vysílání, služby přenosu dat a teleinformatické služby, pronájem telekomunikačních zařízení, pronájem zařízení pro zaslání informací, získávání informací prostřednictvím telefonu a jejich distribuce, služby v oblasti telefonní komunikace, podpora digitálního přenosu, telefonní přenosové služby, podpora systémů přenosu zvuku a obrazu v telefonní komunikaci, služby v oblasti komunikace prostřednictvím optických sítí a počítačových terminálů, služby v oblasti přenosu tiskových publikací prostřednictvím počítačových a telekomunikačních sítí a satelitních a optických sítí, služby televizního vysílání s možností výběru programů, služby poskytování on-line informací, služby poskytování přístupu k webovým stránkám prostřednictvím televizního vysílání včetně poskytování přístupu k televizním archivům, poskytování služeb pro domácí a zahraniční servery a internetové portály; (39) distribuce novin, časopisů a periodik, pořádání cest a výletů v oblasti dopravy, turistické prohlídky, organizace osobní dopravy, organizace cestovní dopravy; (41) poradenství v oblasti vzdělávání a

vyučování, veřejné vzdělávání v oblasti ochrany životního prostředí člověka a ekologické odpovědnosti včetně vydávání vzdělávacích publikací v oblasti ochrany přírody, přirozeného lidského prostředí, údržba zelených ploch, informace o vzdělávání, služby filmových studií, filmová produkce, fotografické reportáže, služby nahrávacího studia, informace o zábavních a rekreačních akcích, klubové služby v oblasti zábavy a výuky, organizování a provozování konferencí, kongresů, pořádání vzdělávacích nebo zábavních soutěží, organizování tematických soutěží, pořádání soutěží krásy, organizování a vedení specializovaných laboratoří v oblasti výuky, organizování a vedení seminářů, sympozií a konferencí, organizování zábavných televizních pořadů, organizování programů / vysílání s interaktivní účastí diváků / posluchačů, vydávání knih, novin, časopisů a periodik, vydávání textů jiných než reklamních, elektronické vydávání knih a periodik on-line, předvádění v rámci praktické výuky, služby v oblasti vydávání příručních publikací a malých počítačových tisků, sestavování videokazet, instalace rozhlasových a televizních programů, nahrávání videa na videokazety, podpora on-line elektronických publikací, organizování výstav v oblasti kultury a vzdělávání, organizování zábavních akcí, soutěží a plebiscitů, pořádání akcí spojených s udělováním cen a vyznamenání, organizování představení jako služby impresária, výroba rozhlasových a televizních zábavních programů, příprava materiálů pro televizní pořady s reklamním a zábavním charakterem včetně pořádání televizních soutěží, televizních křížovek, kvízů, služby reportérů, služby v oblasti mikrofilmování, fotografické služby, počítačová příprava materiálů k publikaci, organizování společenských akcí souvisejících s ochranou životního prostředí ve formě vzdělávacích kampaní stejně tak jako sportovních, rekreačních a kulturních akcí; (42) správa počítačových webových stránek, analýza počítačových systémů, aktualizace počítačového softwaru, navrhování počítačového softwaru, navrhování počítačových systémů, poradenství v oblasti počítačového hardwaru, instalace počítačového softwaru, počítačové programování, převod dat nebo dokumentů do elektronické podoby, údržba počítačového softwaru, tvorba a údržba webových stránek pro třetí strany, služby grafických umělců, služby módních návrhářů, služby průmyslového designu, příprava technických projektů, provádění vědeckého výzkumu zaměřeného na podporu povědomí veřejnosti v oblasti přirozené ochrany životního člověka a ekologické odpovědnosti, příprava vědeckých zpráv v této oblasti včetně těch prostřednictvím webových stránek; (44) aromaterapie, domy s pečovatelskou službou, fyzioterapeutické služby, služby fyzioterapeuta, hospicové služby, služby zdravotnických středisek, masáže, ošetrovatelské služby, služby lékařské péče, salony krásy, zařízení ošetrovatelské péče, farmakologické poradenství, psychologické poradenství, služby sanatoria, terapeutické služby, poradenské služby v oblasti zdraví, lázeňské služby, služby alternativní medicíny, služby telemedicíny, služby uměleckých maskérů.

- (591) Barevná
(730) **WYDAWNICTWO BAUER SPOLKA Z OGRANICZONA**
ODPOWIEDZIALNOSCIA SPOLKA KOMANDYTOWA, ul.
Motorowa 1, 04-035 Warszawa, CZ
(740) ZIVKO MIJATOVIC & PARTNERS s.r.o., Jugoslávských partyzánů
639/26, Praha 6, 16000

- (210) **O-550104**
(220) 27.08.2018
(320) 27.08.2018
(511) 29, 30, 43
(540)



- (510) (29) konzervy masové a rybí, výrobky na bázi sušené bramborové kaše, nativních a modifikovaných škrobů, jako bramborové těsto v prášku, bramborová kaše v prášku, bramborové krokety v prášku, bramborové noky

v prášku, polévky, předvažené polévky, hotová jídla obsahující převážně maso, hotová zeleninová jídla, hotové saláty (zeleninové, ovocné), luštěninové saláty kuřecí salát, salát caesar; (30) kaše ovesná, ovocná, s rýží, s kukuřičnými lupínky, s ovesnými vločkami, s piškoty, s krupicí, obložené plněné bagety, hamburgery v housce, těstovinové saláty, obložené plněné sendviče čerstvé, chlazené, mražené, masové pirožky, burritos (pšeničné tortilly), hotová jídla na bázi těstovin, hotová jídla na bázi rýže, wrap (zavinutý sendvič), panini, pečivo s masovou náplní; (43) restaurace (služby), samoobslužné restaurace, služby týkající se restaurací s prodejem jídel s sebou.

- (591) Barevná
(730) **Hamé s.r.o.**, Na Dražích 814, Kunovice, 68604, CZ
(740) Václav Müller, Filipova 2016/6, Praha 4, Chodov, 14800

- (210) **O-550125**
(220) 28.08.2018
(320) 28.08.2018
(511) 35, 36, 39
(540)



- (510) (35) propagační činnost, pronájem reklamních ploch na automobilech, reklamní činnost, marketing, prezentace služeb v komunikačních médiích pro účely provozu taxislužby, služby obchodní správy franšízy, zabývající se dopravou a přepravou osob a nákladů; (36) zajišťování předplaceného v oblasti dopravy a přepravy, jmenovitě vydávání předplacených karet k použití jako elektronické cestovní jízdenky; (39) automobilová doprava, osobní taxislužba, přeprava zavazadel, osobní doprava, přeprava cestujících, realizace expedice, zprostředkování dopravy (zasílatelství), zprostředkování přepravy a cestování, a to rezervace služeb taxislužby a organizace cestovních zájezdů, poskytování informací o taxislužbě prostřednictvím předem nahraných telefonních vzkazů, radiodispečing, vydávání jízdenek.

- (591) Barevná
(730) **Senior a baby taxi s.r.o.**, Bohuslava Martinů 813/9, Ostrava, Poruba,
70800, CZ
(740) Ing. Vladimír Čmejla, patentový zástupce, Pavlická 160/1, Praha 5, 15521

- (210) **O-550142**
(220) 29.08.2018
(320) 29.08.2018
(511) 16, 32, 43
(540)

Břeží koza

- (510) (16) papír a lepenka, papírové tácky, pasparty, plakáty, papírové rozetky, účtenky, papírové tabule, papírové visačky, novoroční přání, letáky, tištěné jídelní listky, papírové ubrousky, tužky; (32) pivo a pivovarnické výrobky (nápoje), sladové pivo, ochucené pivo, nealkoholické pivo, zázvorové pivo, pšeničné pivo, černé pivo (pivo z praženého sladu), svrchně kvašené pivo, ležáky, nealkoholické nápoje, ochucené sycené nápoje, vody minerální a šumivé, sirupy a jiné přípravky k přípravě nápojů; (43) poskytování jídla a nápojů, restaurace, služby spojené s provozováním pohostinství, dočasné ubytování.

- (730) **Panský pivovar Vlachovo Břeží s.r.o.**, Vlachova 353, Vlachovo Břeží,
38422, CZ

(210) **O-550151**

(220) 30.08.2018

(320) 30.08.2018

(511) 28, 35, 41

(540)

Univerzitní osmy

(510) (28) sportovní potřeby, hry, hračky, sportovní náčiní a nástroje jako jsou rukavice pro baseball, šerm, golf a box, lyže, lyže vodní, obaly na lyže, snowboardy, skateboardy, prkna na surfing a windsurfing, brusle lední, kolečkové i in-line, boby, sáně, činky, disky, golfové hole, gymnastické zařízení, hokejky, hráčské pálky, hůlky pro mažoretky, ochranné vycpávky jako části sportovní výstroje, kulečnicková tága, kuželky, lukostřelecké náčiní, náboje a pistole na paintball, ploutve na plavání, potápění, puky hokejové, rakety s pružným výpletem a výplety pro tyto rakety, stoly pro stolní tenis a stolní fotbal, šipky, talíře létající, tenisové a podobné sítě, terče, biliardové (kulečnickové) koule, sítě na motýly, rybářské náčiní, umělé vánoční stroměčky, ozdoby a stojany na vánoční stroměčky (s výjimkou osvětlení a cukrovinek), dětské hrací kruhy, loutky, maňásci, marionety, loutková divadla a divadélka, společenské, deskové a stolní hry jako dáma, šachy, mah-jong, puzzle, vrhcáby, hra v kostky, domino, dostihy, šachovnice, hrací karty, žetony, koule, kuličky a další příslušenství her, autička na hraní, automobilové modely zmenšené, balónky na hraní, bublifuk, panenky, domečky, šatičky, pokojíčky, postýlky, sací láhve pro panenky, draci létající, houpačky, hračky plyšové, hračky pohyblivé, chraстítka, káča, koloběžky (hračky), koně houpačí, stavebnice a stavebnicové kostky, míče a míčky na hraní, pistole a pistolky jako hračky, hračky pro domácí zvířata, hry automatické, s výjimkou těch, které se uvádějí do chodu vhozením mince nebo těch, které jsou užívány výhradně s televizním přijímačem, hry elektronické, s výjimkou her, které jsou používány výhradně ve spojení s televizním přijímačem, zábavné stroje, automatické a automaty, výrobky zábavné pyrotechniky jako rachejtla, petardy, rozbušky a kapsle, divadelní a karnevalové masky, kaleidoskopy, kanadské žertíky (atrapy), žertovné předměty, konfety, kouzelnické potřeby; (35) propagační činnost, reklama, pomoc při řízení obchodní činnosti, obchodní administrativa, kancelářské práce, marketing, obstaravatelská a zprostředkovatelská služba v rámci propagace, reklamy a kancelářských prací, účetnictví, zpracování počítačových dat a spravování databází, marketingové služby v oblasti správy nemovitostí, logistiky, aranžérství, průzkum trhu pro jiné firmy a zákazníky, rozesílání prospektů, obchodní poradenské služby, inzertní činnost, poskytování pomoci při provozu obchodu, včetně zprostředkování obchodních a souvisejících obchodně personálních záležitostí, kontrola, vedení, vypracování statistických přehledů, poradenství v oblasti organizace a ekonomiky podnikání, poradenské služby při výběru zaměstnání, organizování výstav a veletrhů k reklamním a obchodním účelům, provádění aukcí a dražeb, pronájem kancelářských strojů a zařízení, distribuce zboží k reklamním účelům, vykonávání administrativních prací pomocí výpočetní techniky, zprostředkování nákupu a prodeje v oblasti výpočetní techniky (hardware i software), kopírování nebo rozmnožování dokumentů, dokladů apod., příprava a vyhotovení daňových přiznání, pronájem reklamních ploch, půjčování fotokopírovacích strojů, management turistických destinací, revize účtů (audit), administrativní pomoc při celním řízení, zajištění reklamy za účelem prezentace podnikatelů v oblasti vnitrostátní a mezinárodní dopravy, přepravy, zaslátelství a skladních zařízení, pronájem prodejních automatů; (41) výchova, vzdělávání, zábava, sportovní a kulturní aktivity, organizování vzdělávacích, zábavných, sportovních soutěží nebo soutěží krásy, pořádání sportovních závodů, tělesná výchova, provozování a pronájem sportovních zařízení, golfových hřišť, stadiónů, tenisových dvorců a plaveckých bazénů, gymnastický výcvik, půjčování sportovního nářadí (s výjimkou dopravních prostředků), pořádání festivalů, hudební produkce v rámci této třídy, služby pro oddech a rekreace, informace o možnostech rekreace, rozptýlení a zábavy, organizování kulturních nebo vzdělávacích výstav, organizování živých představení a vystoupení, pořádání divadelních představení, provozování kinosálů, koncertní síně, provozování muzeí, knihovny (půjčovny knih), pořádání diskoték, organizování a vedení kolokvií, konferencí, kongresů, seminářů, symposií, informace o výchově a vzdělávání, školení, praktické cvičení, instruktážní výcvik, zkoušení, přezkoušení, dálkové studium, korespondenční kurzy, internátní školy, dětské školky, prázdninové tábory (zábava), náboženská výchova, pomoc a poradenství pro volbu povolání, výstavní a galerijní činnost v rámci této třídy, provozování kasin a heren, provozování her on-line (z počítačové sítě), noční kluby, karaoke, výchovně-zábavné klubové služby, kluby zdraví (zdravotní a kondiční cvičení), cirkusy, druzura zvířat, provozování zoologických zahrad, půjčování filmů, umělecké a módní agentury (kromě obchodního managementu), estrády, pořádání loterií, organizování plesů, plánování a

organizování večírků a oslav, předprodej vstupenek, filmová tvorba, filmová studia, dabing, digitální zpracování obrazu, nahrávací studia, výroba rozhlasových a televizních programů, zpravodajské služby, obrazové zpravodajství, fotografování, půjčování a pronájem divadelních a jiných dekorací včetně osvětlení, pronájem rozhlasových a televizních přijímačů, půjčování přenosných videokamer, vydávání knih, elektronické publikování (DTP), poskytování on-line elektronických publikací (bez možnosti stažení), vydávání elektronických knih a časopisů on-line, posunková řeč (tlumočení), překladatelské služby, pořádání a řízení pracovních setkání, služby posiloven, fitness služby.

(730) **RAUL, s.r.o.**, Elišky Krásnohorské 12/5, Praha 1, Josefov, 11000, CZ(740) **DANĚK & PARTNERS** Advokátní a patentová kancelář, Ing. Vilém Daněk Ph.D., LL.M., Vinohradská 403/17, Praha 2, Vinohrady, 12000(210) **O-550156**

(220) 30.08.2018

(320) 30.08.2018

(511) 34

(540)

**KEEP
ROLLING**

(510) (34) cigaretové papírky, cigaretový papír.

(730) **RCS IMPORTAÇÃO E EXPORTAÇÃO DE PRODUTOS LTDA.,** ST(740) **KOREJZOVA LEGAL** v.o.s., JUDr. Petra Sauvage de Brantes, advokátka, Korunní 810/104, Praha 10, Vinohrady, 10100(210) **O-550170**

(220) 30.08.2018

(320) 30.08.2018

(511) 35, 41, 42

(540)

Justmighty

(510) (35) aktualizace reklamních materiálů, cílený marketing, grafická úprava pro reklamní účely, indexace webových stránek pro reklamní účely, marketing, marketing v rámci softwarového publikování, marketing pro reklamní účely nebo podporu prodeje, návrh reklamních materiálů, online inzerce v počítačové síti, optimalizace návštěvnosti webových stránek, optimalizace vyhledávačů pro účely podpory prodeje, podpora prodeje jiných osob, poradenství v oblasti komunikačních strategií při styku s veřejností, poradenství v oblasti komunikačních strategií v reklamě, PPC reklama, propagace, průzkum trhu, psaní reklamních textů, psaní scénářů pro reklamní účely, reklama, rozhlasová reklama, sestavování katalogů informací pro obchodní a reklamní účely, styk s veřejností, subdavatelské služby, šíření reklamních materiálů, telemarketing, televizní reklama, venkovní reklama, vydávání reklamních textů, výroba reklamních filmů, zpracování textu, zprostředkování propagace, zprostředkování reklamy; (41) překladatelské služby, psaní textů; (42) navrhování obalů, počítačové programování, poradenství v oblasti informačních technologií (IT), poradenství v oblasti navrhování webových stránek, poradenství v oblasti počítačového softwaru, poradenství v oblasti počítačových technologií, poskytování informací o počítačových technologiích a programování prostřednictvím webových stránek, poskytování outsourcingových služeb v oblasti informačních technologií, průmyslový design, serverhosting, styling (průmyslový design), tvorba počítačového softwaru, tvorba počítačových systémů, ukládání elektronických dat, umělecký design, vytváření a navrhování webových katalogů informací pro jiné osoby (služby v oblasti informačních technologií), vytváření a údržba webových stránek pro jiné osoby.

(730) **Pohl Tomáš**, Renčova 1524/24, Brno, Řečkovice, 62100, CZ(740) **Salatin Gianmarco**, Jakuba Obrovského 692/1, Brno, Bystrc, 63500, CZ(740) **MONEUS** Czech Republic, s.r.o., Holandská 878/2, Brno, Štýřice, 63900

(210) **O-550171**
(220) 30.08.2018
(320) 30.08.2018
(511) 35, 41, 42
(540)



(510) (35) aktualizace reklamních materiálů, cílený marketing, grafická úprava pro reklamní účely, indexace webových stránek pro reklamní účely, marketing, marketing v rámci softwarového publikování, marketing pro reklamní účely nebo podporu prodeje, návrh reklamních materiálů, online inzercie v počítačové síti, optimalizace návštěvnosti webových stránek, optimalizace vyhledávačů pro účely podpory prodeje, podpora prodeje jiných osob, poradenství v oblasti komunikačních strategií při styku s veřejností, poradenství v oblasti komunikačních strategií v reklamě, PPC reklama, propagace, průzkum trhu, psaní reklamních textů, psaní scénářů pro reklamní účely, reklama, rozhlasová reklama, sestavování katalogů informací pro obchodní a reklamní účely, styk s veřejností, subdavatelské služby, šíření reklamních materiálů, telemarketing, televizní reklama, venkovní reklama, vydávání reklamních textů, výroba reklamních filmů, zpracování textu, zprostředkování propagace, zprostředkování reklamy; (41) překladatelské služby, psaní textů; (42) navrhování obalů, počítačové programování, poradenství v oblasti informačních technologií (IT), poradenství v oblasti navrhování webových stránek, poradenství v oblasti počítačového softwaru, poradenství v oblasti počítačových technologií, poskytování informací o počítačových technologiích a programování prostřednictvím webových stránek, poskytování outsourcingových služeb v oblasti informačních technologií, průmyslový design, serverhosting, styling (průmyslový design), tvorba počítačového softwaru, tvorba počítačových systémů, ukládání elektronických dat, umělecký design, vytváření a navrhování webových katalogů informací pro jiné osoby (služby v oblasti informačních technologií), vytváření a údržba webových stránek pro jiné osoby.

(591) Barevná
(730) **Pohl Tomáš**, Renčova 1524/24, Brno, Řečkovice, 62100, CZ
Salatin Gianmarco, Jakuba Obrovského 692/1, Brno, Bystrc, 63500, CZ
(740) MONEUS Czech Republic, s.r.o., Holandská 878/2, Brno, Štýrice, 63900

(210) **O-550178**
(220) 31.08.2018
(320) 31.08.2018
(511) 37, 40, 44
(540)



(510) (37) zámečnictví (opravy); (40) kovářství, kovotepectví, lisování kovů, kování kovového zboží podle objednávky a specifikace druhých, výroba a povrchová úprava kovů, zakázková výroba kovového železářského zboží, obrábění kovů, tvarování kovů, odlévání kovů, stříhání kovů, leštění kovů, konečná úprava kovů, tepelné zpracování kovů, úprava a zpracování kovů, barvení kovů (ne natírání), tvarování kovů za studena, služby v oblasti

zpracování kovů, úprava a potahování kovových povrchů, konečná povrchová úprava kovových předmětů, kování; (44) služby podkováře, podkování a údržba kopyt koní.
(730) **Levec David**, Nušlova 2270/5, Praha 5, Stodůlky, 15800, CZ
(740) Advokátní kancelář CINK a partneři, s. r. o., Mgr. Ing. Pavel Cink, Veleslavinova 363/33, Plzeň, Vnitřní Město, 30100

(210) **O-550227**
(220) 10.10.2018
(320) 10.10.2018
(511) 33, 40
(540)

Vinařství Želivka

(510) (33) vína; (40) výroba vína pro druhé.
(730) **Stránský Martin MUDr.**, Národní 339/11, Praha 1, Staré Město, 11000, CZ

(210) **O-550228**
(220) 04.09.2018
(320) 04.09.2018
(511) 16, 28, 35
(540)



(510) (16) nálepky na cvičební a relaxační soustavu pro kočky, samolepky, papírové propagační samolepky, letáky, prospekty, poutače z papíru nebo z lepenky, tabule reklamní z papíru nebo lepenky, pohlednice a jiné propagační a informační materiály a upomínkové předměty spadající do této třídy jako propagační publikace, ročenky, periodický tisk, brožury, časopisy, noviny, kalendáře, katalogy, ročenky, knihy, oběžníky, zpěvníky, knihy k nalepování výstřížků (alba), neperiodické i periodické publikace, komiksy, manuály, výrobky knihařské, psací potřeby, učební pomůcky s výjimkou přístrojů, tiskařské typy, štočky, obaly z papíru, známky, umělé hmoty na modelování, modelovací hlína, dětské tvarovací hmoty, plastelíny, modelovací vosky kromě dentálních, pastelky, popisovače, barvy - v rámci této třídy, křídly, pisky a vosky jako výtvarné potřeby, skicáky, školní potřeby, štětce, tužky, tuhy do tužek, archy papíru, papír a výrobky z papíru všeho druhu jako papír pro kopírování, papír balicí, papír voskovaný, filtrační papír, celofán (celulózoové fólie) na balení, papírové podložky pod sklenice, papírové ubrousky, lepenka a kartonážní výrobky, akvarely, alba, blahopřání i hudební v rámci této třídy, pohlednice, diagramy, figurky (sošky) z papírové hmoty, fotografie, stojany na fotografie, grafické reprodukcce, grafiky, lepty, lístky, litografie, olejotisky, plakáty, malby (obrazy) zarámované či nezarámované, portréty, grafické reprodukcce, rytiny, turistické příručky, mapy, atlasy, obrazy, potřeby pro umělce, jako jsou štětce, hlína modelovací, hmota papírová, malířská plátna, malířské stojany, malířské válečky pro interiéry, misky na vodové barvy, palety pro malíře, opěradla na ruce pro malíře, prkna rýsovací, modelovací vosky, kromě dentálních, papírnické zboží kancelářské, obalové materiály, kancelářské potřeby jako jsou adresové štítky do adresovacích strojů, bloky (papírnické výrobky), číslovačky, dávkovače lepicí pásy (kancelářské potřeby), desky (papírnické výrobky), desky psací s klipsem na přidržování papíru, desky na dokumenty (šanonny, pořadače), dopisní papír, držáky na psací potřeby, etikety, kromě textilních, formuláře, gumičky, gumy na mazání, houbičky navlhčovací - v rámci této třídy, hroty psacích per, inkousty, kalamáře, kancelářské sponky, kartón, kartotéční lístky, karty, karty a pásy papírové na zaznamenání počítačových programů, krejóny (patentní tužky), kružítko, křída na psaní, křívítka, laminovačky (na dokumenty) pro použití v kanceláři, lepicí pásy pro kancelářské účely a použití v domácnosti, lepidla pro kancelářské účely nebo pro domácnost, materiály na pečetění, nálepky (lepicí pásy) pro kancelářské použití nebo pro domácnost, napínáčky, násadky na pera, nože na papír, obálky, oplátky na pečetění, ořezávací strojky na tužky, ořezávátka

na tužky, řezačky na papír, pečeti, pečební vosk, penály, pera plnicí, podložky na stůl papírové, papírové podložky pod pívni sklenice, poštovní známky, pouzdra s psacími potřebami, pravítka, pořadače (kancelářské potřeby), pouzdra na pera, pouzdra na razítka, připínáčky, psací stroje (elektrické i neelektrické), razítka, rýsovací nástroje, sešity, seznamy (rejstříky), sponky kancelářské, stroje kancelářské na zalepování, těžítka, tikety, tiskárničky (přenosné), účetní knihy, uhly na kreslení, zápisníky (notesy), dětské plenky z papíru nebo buničiny (jednorázové), filtry kávové (papírové), fólie hliníková na balení potravin, fólie z umělých hmot na balení, kornouty (papírové), krabice lepenkové nebo papírové, lepenka, lepenkové roury, mašle papírové, obtisky, papír toaletní, papírové ubrousky, papírové ubrusy, pásky doutníkové, podložky (psací), podušky na razítkování, pouzdra na doklady, pouzdra na pasy, pouzdra na střihy, pouzdra s barvami (školní pomůcky), pytlíky jako obaly (z papíru nebo umělých hmot), ručníky papírové, štíty vývěsní z papíru nebo z lepenky; (28) cvičební a relaxační soustava pro kočky, cvičební přístroje pro kočky, hry, hračky, sportovní zboží v rámci této třídy, sportovní náčiní a nástroje jako jsou rukavice pro baseball, šerm, golf, box a další sporty, lyže, lyže vodní, obaly na lyže, snowboardy, skateboardy, prkna na surfing a windsurfing, brusle lední, kolečkové i in-line, boby, sáně, činky, disky, golfové hole, gymnastické zařízení, hokejky, hráčské pátky, hůlky pro mažoretky, chrániče a ochranné vycpávky jako části sportovní výstroje, kulečnicková tága, kuželky, lukostřelecké náčiní, náboje a pistole na paintball, ploutve na plavání, potápění, puky hokejové, rakety s pružným výpletem a výplety pro tyto rakety, stoly pro stolní tenis a stolní fotbal, šipky, talíře létající, tenisové a podobné sítě, terče, vosky na lyže, biliardové (kulečnickové) koule, horolezecká výstroj, sítě na motýly, rybářské náčiní, umělé vánoční stromečky, ozdoby a stojany na vánoční stromečky (s výjimkou osvětlení a cukrovinek), dětské hračkové kruhy, loutky, maňásci, marionety, loutková divadla a divadélka, společenské, deskové a stolní hry jako dáma, šachy, mah-jong, puzzle, vrhcáby, hra v kostky, domino, dostihy, šachovnice, hrací karty, žetony, koule, kuličky a další příslušenství her, autička na hraní, automobilové modely zmenšené, balónky na hraní, bublifuk, panenky, domečky, šatičky, pokojíčky, postýlky, sací láhve pro panenky, draci létající, houpačky, hračky plyšové, hračky pohyblivé, chraštítka, káča, vlček, koloběžky, koně houpací, stavebnice a stavebnicové kostky, míče a míčky na hraní, pistole a pistolky jako hračky, hračky pro domácí zvířata, hry automatické, s výjimkou těch, které se uvádějí do chodu vhozením mince nebo těch, které jsou užívány výhradně s televizním přijímačem, hry elektronické, s výjimkou her, které jsou používány výhradně ve spojení s televizním přijímačem, zábavní stroje, automatické a automaty v rámci této třídy, výrobky zábavné pyrotechniky jako rachejtla, petardy, rozbušky a kapsle v rámci této třídy, divadelní a karnevalové masky, kaleidoskopy, kanadské žertky (atrapy), žertovné předměty, konfety, girlandy, kouzelnické potřeby; (35) propagační videa (tvorba), šíření reklamních, marketingových a propagačních materiálů, tvorba reklamních předmětů a reklam, psaní reklamních textů, televizní reklama, tvorba televizních spotů, propagace a reklama, reklama on-line, on-line inzerce v počítačové síti, vylepování plakátů, produktový marketing, pořádání a vedení marketingových propagačních akcí pro třetí osoby, propagace výrobků a služeb jiných subjektů prostřednictvím reklamy na internetových stránkách, marketingové služby, marketingové poradenství, návrhy reklamních a marketingových materiálů, služby navrhování obchodních značek (reklama a propagace), product placement, sponzorování, plánování marketingových strategií, marketingové analýzy a průzkumy, výroba zvukových záznamů k marketingovým účelům, zpracování textů, poskytování obchodních informací v oblasti sociálních médií, reklamní a marketingové služby poskytované prostřednictvím sociálních médií, poskytování marketingových konzultačních služeb v oblasti sociálních médií, účetní služby, poradenské komerční služby, inzertní činnost, poskytování pomoci při provozu obchodu, včetně zprostředkování obchodních a souvisejících obchodně personálních záležitostí, kontrola, vedení, vypracování statistických přehledů, poradenství v oblasti organizace a ekonomiky podnikání, poradenské služby při výběru zaměstnání, organizování výstav a veletrhů k reklamním a obchodním účelům, provádění aukcí a dražeb, pronájem kancelářských strojů a zařízení, distribuce zboží k reklamním účelům, vykonávání administrativních prací pomocí výpočetní techniky, zprostředkování nákupu a prodeje v oblasti výpočetní techniky (hardware i software), kopírování nebo rozmnožování dokumentů, dokladů apod., příprava a vyhotovení daňových přiznání, pronájem reklamních ploch, půjčování fotokopírovacích strojů, revize účtů (audit), zajištění reklamy za účelem prezentace podnikatelů v oblasti vnitrostátní a mezinárodní dopravy, přepravy, zásilatelství a skladních zařízení, pronájem prodejních automatů.

(730) **Trnka Jaroslav**, Kollárova 2155, Tábor, 39002, CZ

(740) **DANĚK & PARTNERS** Advokátní a patentová kancelář, Ing. Vilém Daněk Ph.D., LL.M., Vinohradská 403/17, Praha 2, Vinohrady, 12000

(210) **O-550255**

(220) 05.09.2018

(320) 05.09.2018

(511) 36, 39, 41, 43

(540)

HOTEL JULIAN

(510) (36) směnárenská činnost, úschova cenností pro ubytované, informace o cestovním a úrazovém pojištění a jejich zprostředkování, pronájem nemovitostí; (39) služby cestovních kancelářů a turistických kancelářů, organizování a rezervace cest, doprovázení turistů, organizování výletů, exkurzí, zájezdů, okružních výletů, plaveb, turistických prohlídek a okružních jízd, organizování jízd výletní lodí, služby průvodců, rezervace letenek, jízdének, místenek a lodních lístků, poskytování cestovních informací, poskytování informací o cestování přes internet a prostřednictvím mobilních telekomunikačních přístrojů a zařízení, silniční automobilová doprava, autobusová doprava včetně dopravy autokary, pronájem dopravních prostředků, pronájem jízdních kol, poskytování informací vztahujících se k pronájmu jízdních kol, zprostředkovatelské služby v cestovním ruchu; (41) konferenční služby, organizování a pořádání kongresů, sympózií, seminářů, vzdělávacích seminářů, workshopů, organizování a plánování recepcí, organizování večírků, organizace, kulturních, zábavních a sportovních představení, organizace kvízů, her a soutěží, organizace tanečních akcí a plesů, organizace zábavních aktivit, pořádání koncertů, variétní představení, služby kasina, služby klubů (diskoték), noční kluby (služby a zábava), rezervace koncertů, rezervace lístků do divadla, rezervace lístků na kulturní a společenské akce, informace o zábavě, poskytování informací o kulturních aktivitách, poskytování informací o rekreaci, provozování bazénů a wellness center, služby bowlingového centra, tlumočnické a překladatelské služby, publikování a vydávání časopisů a tiskovin, vydávání katalogů; (43) hotelové služby, recepcie pro přechodné ubytování (správa odjezdů a příjezdů), služby ubytovacích kancelářů (hotely, penziony), restaurace, pivnice, pizzerie, bary, kavárny, čajovny, denní bary (v restauraci, hotelu), služby sommeliérů, vinárny, snack-bar, salátové bary, pronájem jednacích a konferenčních místností, pronájem židlí, ubrusů, stolů a skleněného nádobí, poskytování prostor a zařízení na shromáždění a konference, pronájem velkých stanů, rezervování přechodného ubytování, rezervace ubytování v hotelech, informace o hotelích, rezervace míst v restauraci, zajišťování stravování, cateringové služby pro hotely, firemní akce (poskytování jídel a pití), gastronomické služby, grill-restaurace, pořádání banketů, poskytování informací k ubytování přes internet.

(730) **Hotel Julian s.r.o.**, Elišky Peškové 197/11, Praha 5, Smíchov, 15000, CZ

(740) Ing. Marie Smrčková, patentový zástupce, Velflíkova 10, Praha 6, 16000

(210) **O-550269**

(220) 05.09.2018

(320) 30.03.2018

(511) 29, 30, 35, 40, 42

(540)

VITAMAN

(510) (29) zpracované ovoce, houby a zelenina (včetně ořechů a luštěnin), sušené ovoce, ovoce sušené mrazem, lupinky ze sušeného ovoce, chipsy ze sušeného ovoce, směs ze sušeného ovoce, směsi sušeného ovoce a zpracovaných ořechů jako pochutina, výrobky ze sušeného ovoce, sušená zelenina, zelenina sušená mrazem, lupinky ze sušené zeleniny, chipsy ze sušené zeleniny, směs ze sušené zeleniny, směsi sušené zeleniny a zpracovaných ořechů jako pochutina, výrobky ze sušené zeleniny, sušené houby, houby sušené mrazem, výrobky ze sušených hub, sušené ořechy, ořechy sušené mrazem, výrobky ze sušených ořechů, sušené luštěniny, luštěniny sušené mrazem, výrobky ze sušených luštěnin; (30) zpracované bylinky, sušené bylinky, sušené bylinky mrazem, koření, ovocné čaje, neléčivé bylinkové čaje, müsli, pochutiny vyrobené z müsli; (35) prodej výrobků uvedených výše ve třídách 29 a 30 tohoto seznamu, internetový prodej výrobků uvedených výše ve třídách 29 a 30 tohoto seznamu, maloobchodní služby a on-line maloobchodní služby s výrobky uvedenými výše ve třídách 29 a 30 tohoto seznamu, velkoobchodní služby a on-line velkoobchodní služby s výrobky uvedenými výše ve třídách 29 a 30 tohoto seznamu; (40) zpracování ovoce, hub a zeleniny (včetně ořechů a luštěnin), sušené mrazem (lyofilizace), sušené ovoce, sušené zeleniny, sušené hub, sušené ořechů, sušené luštěniny, zpracování bylinek, sušení bylinek, sušení koření, zpracování müsli, zpracování koření, zpracování potravin; (42)

služby v oblasti vědeckého výzkumu, vývoje a analýzy, služby vztahující se k výzkumu a vývoji v oblasti zpracování ovoce, hub a zeleniny (včetně ořechů a luštěnin), bylinek, mšlí, koření a potravin, služby vztahující se k výzkumu a vývoji v oblasti sušení mrazem (lyofilizace), sušení ovoce, zeleniny, hub, ořechů, luštěnin, bylinek a koření, poradenské služby v oblasti vědeckého výzkumu, vývoje a analýzy, poradenské služby vztahující se k výzkumu a vývoji v oblasti zpracování ovoce, hub a zeleniny (včetně ořechů a luštěnin), bylinek, mšlí, koření a potravin, poradenské služby vztahující se k výzkumu a vývoji v oblasti sušení mrazem (lyofilizace), sušení ovoce, zeleniny, hub, ořechů, luštěnin, bylinek a koření, vědecký výzkum, vývoj a analýza potravin.

(730) **SUR LIE, a.s.**, Kaštanová 539/64, Brno, Brněnské Ivanovice, 62000, CZ
(740) Mgr. Martina Zdvihalová, K Pazderně 2031, Benešov, 25601

(210) **O-550301**

(220) 06.09.2018

(320) 06.09.2018

(511) 5, 44

(540)



(510) (5) veterinární přípravky, hygienické přípravky pro veterinářské účely, dietetické látky upravené pro veterinářské použití; (44) veterinární poradenství, veterinární pomoc.

(591) Barevná

(730) **Fučík Jan**, Višňová 325/2, Brno, Medlánky, 62100, CZ

(740) Kania, Sedlák, Smola, Ing. Jiří Malúšek, Mendlovo náměstí 157/1, Brno, Staré Brno, 60300

(210) **O-550338**

(220) 09.09.2018

(320) 09.09.2018

(511) 35, 36, 37, 38, 39, 41, 43

(540)

MASARYČKA

(510) (35) administrativní provozování obchodního, nákupního a kancelářského centra, pronájem reklamních a informačních ploch, pomoc při řízení obchodní činnosti, obchodní administrativní práce, tvorba reklamy, poskytování propagačních informací, reklamní, inzertní a propagační činnost prostřednictvím jakéhokoliv média, rozšiřování a poskytování reklamních a inzertních materiálů, periodických a neperiodických tiskovin, novin a časopisů určených pro reklamu a propagaci, prospektů, letáků, katalogů, reklamní literatury a jiných nosných médií i prostřednictvím sítě Internet, reklama on-line v počítačové síti, průzkumy trhu, inzerce, marketing, obchodní rešerše, příprava a vkládání informací o realitních nabídkách a poptávkách do počítačových databází, systemizace informací do počítačové databáze, vytváření, zpracovávání a třídění dat v rámci databází; (36) činnost realitní kanceláře, zahrnující správu a obhospodařování nemovitostí, zprostředkování správy a obhospodařování nemovitostí, nájem, pronájem a zprostředkování nájmu a pronájmu nemovitostí, obchodů, kanceláří, bytů a rodinných domků, nákup, prodej a výměna nemovitostí, zprostředkování nákupu, prodeje a výměny nemovitostí, odhady a oceňování nemovitostí, úvěrové a hypoteční konzultace, poskytování a zprostředkování úvěrů a hypotečních výpůjček, konzultační a poradenská činnost spojená s kompletní činností realitní kanceláře, finanční služby v oblasti obchodu s realitami, konzultační a poradenská činnost v oblasti obchodu s realitami, poskytování informací o nemovitostech prostřednictvím sítě Internet (pomocí fotografií, videí a filmů umístěných na Internetu), developerské služby v oblasti nemovitostí, informační činnost v oblasti realit, poskytování základních služeb spojených s pronájemem nemovitostí spadajících do této třídy; (37) výstavba a přestavba budov v občanské a investiční výstavbě včetně rodinných domů dřevěných i zděných, činzovních domů, kladení podlah, montáž, inspekce, servis, údržba a opravy staveb a zařízení ve shora uvedených oborech,

stavební úpravy v rámci dokončování staveb, výstavba hřišť, zejména dětských hřišť, instalace objektů zahradní architektury, údržba objektů zahradní architektury, montování objektů zahradní architektury, výstavba parků (stavební služby), developerská činnost ve stavebnictví; (38) poskytování přístupového času k síti Internet a sdílení fotografií, videí a filmů prostřednictvím sítě Internet; (39) pronájem garážových, parkovacích a skladovacích prostor, včetně poskytování základních služeb s tím souvisejících spadajících do této třídy; (41) pořádání a provozování společenských, kulturních, zábavních i sportovních akcí; (43) hotelové služby, ubytovací služby, hostinská a restaurační činnost, provozování restaurací a kaváren.

(730) **Prague CBD, s.r.o.**, Na Florenci 2116/15, Praha 1, Nové Město, 11000, CZ

(740) Jiří Effmert, Družstevní 1424/12, Říčany, 25101

(210) **O-550362**

(220) 10.09.2018

(320) 10.09.2018

(511) 9, 16, 35, 38, 41

(540)

MLP - KOMORNÍ ORCHESTR

(510) (9) data a databáze a jiné informační produkty na magnetických a optických nosičích všeho druhu v rámci této třídy, a to nahané a nenahané nosiče informací magnetické a elektronické, nosiče zvukových, zvukově-obrazových a obrazových záznamů, multimediální aplikace, kompaktní disky, pásky se zvukovými záznamy, 3D animace, elektronické informační publikace, elektronické texty, elektronické časopisy a periodika, nahaný počítačový software, přístroje pro snímání, záznam a reprodukci zvuku a obrazu, včetně jejich příslušenství v rámci této třídy; (16) odborné a informační texty a publikace na papírových nosičích, zejména brožury a hudebniny, notový materiál, včetně zpěvníků a partitur, propagační tiskoviny, letáky fotografie a fotografická alba, zejména z oboru hudební, hudebně-dramatické a divadelní tvorby, plakáty a papírové reklamní desky a poutače, etikety (vyjma textilních), reprodukce a grafiky, diáře a kalendáře, blahopřání, obaly z papíru a plastu, etuje (papírová pouzdra), papírové desky a tašky, propagační a upomínkové předměty z papíru v rámci této třídy; (35) propagační činnost a marketing v oblasti kultury, obchodní poradenství v oboru nosičů informací, řízení reklamní a propagační činnosti, prodej informačních produktů na papírových a elektronických nosičích, včetně multimediálních informací pro reklamní a inzertní účely, styky s veřejností, on-line inzerce a prezentace v počítačové síti Internet, vydávání propagačních a informačních materiálů na papírových a elektronických nosičích, inzertní a propagační služby, služby obchodního zastupování třetích subjektů, zprostředkovatelská činnost v oblasti mediálního průmyslu, a to zprostředkování reklamy, inzerce, propagace a komerčních informací, poradenské služby v oboru propagace a inzerce, management podniku, rozšiřování propagačních a informačních materiálů, vč. on-line; (38) šíření uměleckých děl, zejména hudebních, včetně zvukových, zvukově-obrazových a obrazových záznamů prostřednictvím telekomunikačních sítí; (41) služby umělecké agentury, zajišťování hostování tuzemských a zahraničních umělců a uměleckých souborů a orchestrů, zprostředkovatelská a agenturní činnost a zpravodajské služby v oblasti kultury a vzdělávání, zajišťování koncertní, divadelní, výchovné a zábavní činnosti, zejména hudebních, hudebně-dramatických a dramatických pořadů, orchestrálních a komorních koncertů a vystoupení, včetně festivalů, uměleckých a zábavních soutěží v tuzemsku a v zahraničí, organizování interpretace hudebního umění, tvorba a produkce koncertů, hudebně-dramatických pořadů a vystoupení, včetně nahrávání zvukových, zvukově-obrazových a obrazových záznamů a dabingu, tvorba rozhlasových a televizních pořadů, fotografování a filmová produkce, ediční činnost, vydávání odborných publikací a materiálů v oblasti hudby na papírových a elektronických nosičích, zajišťování a prodej vstupenek, včetně jejich předprodeje, půjčování a pronájem zvukových a zvukově-obrazových nahrávacích zařízení, nahaných zvukových nosičů a zvukově-obrazových a obrazových záznamů, filmů, hudebních nástrojů, hudebnin a notového materiálu, výchovná a vzdělávací činnost v oblasti kultury, pořádání výchovných koncertů a organizování vzdělávacích a zábavných setkání s mládeží, půjčování nahaných záznamů na elektronických nosičích, organizování a vedení odborných besed, seminářů, konferencí a festivalů, zajišťování služeb nahrávacích studií a koncertních sálů, včetně jejich pronajímání, zprostředkování zpravodajství, organizování koncertní, divadelní, výchovné a zábavní činnosti, zejména v oblasti hudební kultury, odborná poradenská a konzultační činnost v oblasti kultury a vzdělávání, zejména v hudebním oboru, hudebně-dramatické a dramatické tvorbě,

uměleckých soutěžích, hudebnin a zvukových a/ nebo zvukově-obrazových záznamů, vše v rámci této třídy.

- (730) **Tvrdík Rostislav**, Prostřední Nová Ves 71, Lázně Bělohrad, 50781, CZ
Nejtek Pavel, Beranova 40/678, Praha 3, 13000, CZ
(740) Rostislav Tvrdík, Prostřední Nová Ves 71, Lázně Bělohrad, 50781

- (210) **O-550373**
(220) 10.09.2018
(320) 10.09.2018
(511) 16, 35, 36, 37, 39, 41, 43
(540)



- (510) (16) papír, karton a zboží vyrobené z těchto materiálů, a to papírenské zboží, krabice z papíru a kartonu, tiskoviny, potřeby k vázání knih, fotografie, kancelářské potřeby, plastové balicí materiály, tiskařská písma, tiskařské štočky, vzdělávací a učební pomůcky (s výjimkou přístrojů); (35) sjednocení různého zboží tak, aby si zákazníci mohli toto zboží pohodlně prohlédnout a koupit v prostorách obchodního a nákupního centra, inzertní, reklamní a propagační činnost prostřednictvím jakéhokoliv média, plánování obchodních a propagačních akcí, pomoc při řízení obchodní činnosti, obchodní administrativa, kancelářské práce, pronájem reklamních a propagačních ploch, pronájem kancelářského nábytku, pronájem reklamních stojanů, pronájem mobilních prodejních stánků, aktualizace a údržba dat v počítačových databázích, nábor zaměstnanců; (36) pronájem obchodních prostor, správa movitého a nemovitého majetku, pronájem nebytových prostor; (37) stavby a opravy budov, instalační služby, a to instalace a opravy elektrických spotřebičů, vodovodních zařízení, plynových spotřebičů, klimatizačních zařízení a výtahů, pronájem řemeslného nářadí a náčiní; (39) doprava, balení a skladování zboží, organizování cest; (41) výchovná, vzdělávací, školicí, zábavní, kulturní, společenská a sportovní činnost, provozování a pořádání zábavních, vzdělávacích, kulturních akcí, soutěží a loterií, nakladatelská a vydavatelská činnost; (43) služby spojené s poskytováním jídla a nápojů, přechodné ubytování.

- (591) Barevná
(730) **DOC Mercury, a.s.**, Opletalova 1015/55, Praha 1, Nové Město, 11000, CZ

- (210) **O-550400**
(220) 11.09.2018
(320) 11.09.2018
(511) 9, 16, 41
(540)

planetum

- (510) (9) kompaktní disky, DVD a ostatní digitální záznamové nosiče; optické nosiče dat, počítačové programy nahrané, počítačové programy s možností stažení; (16) papír, hlavičkový papír, hlavičkový dopisní papír, poznámkový papír, papírové jmenovky, papírové tašky, papírové složky, papírové plakáty, nálepky z papíru, poutače z papíru, papírové reklamní cedule, stolní papírové ubrusky, bloky (papírnické výrobky), obálky (papírnické výrobky), kartón, barevný kartón, kartónové reklamní tabule, kartónové krabice, krabice z lepenky, kartónu nebo z papíru, reklamní tabule z kartónu, stolní podložky z kartónu, kartónové podtácky, lepenka, tiskárenské výrobky; (41) výchova, vzdělávání, zábava, sportovní a kulturní

aktivita, elektronické publikování (DTP), filmová produkce, jiná než reklamní, filmové projekce, fotografování, hudební produkce, informace o možnostech rozptýlení, informace o možnostech zábavy, informace o výchově a vzdělávání, koncertní síně, sály, konference (organizování a vedení), kongresy (organizování a vedení), muzea (provozování), obrazové zpravodajství, organizace a pořádání koncertů, organizování a vedení seminářů, organizování a vedení sympozií, organizování kulturních nebo vzdělávacích výstav, organizování představení (manažerské služby), organizování soutěží (vzdělávacích nebo zábavních), pořádání a řízení pracovních setkání (školení), služby poskytované školami (vzdělávání), školství, vydávání elektronických knih a časopisů on-line, vydávání knih, vyučování (výuka), vzdělávací informace, tvorba učebních materiálů distribuovaných na odborných přednáškách.

- (730) **Hvězdárna a planerárium hl. m. Prahy**, Královská obora 233, Praha 7, 17021, CZ
(740) Všečka Zelený Švorčík Kalenský a partneři, advokátní a patentová kancelář, JUDr. Otakar Švorčík, advokát, Hájkova 2, Praha 2, 12000

- (210) **O-550402**
(220) 11.09.2018
(320) 11.09.2018
(511) 41, 42, 43
(540)



- (510) (41) vzdělávání, školení, zábava a kulturní služby, vše týkající se umění, organizování výstav pro kulturní nebo vzdělávací účely; (42) služby v oblasti designu, interiérového designu, dekorace a návrhu interiéru; (43) restaurace, kavárny, kafeterie, snack bary, služby kávových bufetů a zařízení rychlého občerstvení, služby restaurací s možností odosu jídla s sebou, cateringové služby, zásobování kanceláří kávou, smluvní gastronomické služby, příprava jídel, příprava a prodej jídel a nápojů s možností odosu s sebou.

- (730) **KarmaKafe s.r.o.**, Přístavní 1273/28, Praha 7, 17000, CZ

- (210) **O-550425**
(220) 12.09.2018
(320) 12.09.2018
(511) 35, 36, 45
(540)



- (510) (35) reklama, propagace, řízení obchodní činnosti, obchodní administrativa, kancelářské práce; (36) pojištění, finančnictví, peněžnictví, služby v oblasti nemovitosti; (45) právní služby, advokátní služby, bezpečnostní služby pro fyzickou ochranu hmotného majetku a osob, právní pomoc při uplatňování práv, oprávněných zájmů a při obstarávání osobních záležitostí, poradenství v krizových životních situacích (rozvod, exekuce, dluhy na výživném), soudní a mimosoudní řešení sporů, poradenství v oblasti duševního vlastnictví, právní průzkum, právní služby v oblasti sjednávání smluv pro jiné osoby.

(730) Kurivčaková Uljana JUDr., Nepomuckých 763/18, Praha 9, 19017, CZ
(740) Mgr. Juliia Kokolska, Řešovská 567/28, Praha 8, 181 00

(210) O-550447

(220) 13.09.2018

(320) 13.09.2018

(511) 20, 32, 33, 36, 43

(540)

TREBITSCH

(510) (20) sudy z dubového dřeva, sudy (nekovové), stojany na sudy (nekovové), podstavce na sudy (nekovové), obruče na sudy (nekovové), kohoutky na sudy (nekovové), dužiny sudů, dřevěné sudy na číření vína, nábytek a bytové doplňky, sedadla, lůžka, lehátka, stoly, křesla, židle, postele, kování na okna (nekovové), křesla, stoly na květiny, lišty u nábytku z umělých hmot, školní nábytek, nábytkové police, police do registračních skříní, bambusové závěsy, barely (nekovové), bečky (nekovové), bedny (nekovové), bidla nekovová, pelechy, hnízda pro domácí zvířata, stojany na časopisy, části nábytku ze dřeva, čepy (nekovové), čísla domovní kromě kovových a svítících, dávkovače ručníků, upevněné, (nekovové), dekorační předměty (přenosné), desky (stolní), desky k vystavování zboží, desky pod psací stroje, stojany na deštníky, držáky na kartáče, držáky na noviny, držáky na záclony a závěsy, kromě držáků z textilních materiálů, dřevěné rolety, dvířka k nábytku, fitinky na rakve (nekovové), gauče, háčky na oděvy (nekovové), háčky na záclony, háky k věšákům (nekovové), skříňky na hračky, chodítka dětská, věšáky na kabáty, kádě, kancelářský nábytek, kartotéky (nábytek), kazety na šperky, kromě kazet z drahých kovů, tabule s háčky na zavěšení klíčů, stojany na klobouky, sloupky na drápání pro kočky, kolébky, kolečka k nábytku nekovová, komody kontejnery (nekovové), kontejnery přepravní (nekovové), konzole na záclony a závěsy, ozdobné závěsy z korálků, koše, košíky (nekovové), krabice ze dřeva nebo z umělých hmot, kryty ochranné proti záru pro domácnost, křesla kadeřnická, podstavce na květináče, stojany na lahve, lavičky (nábytek), lávky (nekovové), lehátka skládací, lékárníčky, lenošky, lištové rolety vnitřní, žaluzie, lůžka vodní, lůžkoviny (s výjimkou ložního prádla), stoly na masáže, matrace, matrace nafukovací, kromě matrací k léčebným účelům, stojany na odkapávání nádobí, obaly ochranné na oděvy, obložení nábytku (nekovové), ramínka na oděvy, ohrádky pro děti, opěrky na hlavu (u nábytku), ošatky, ozdoby nástěnné (bytové zařízení), ozdoby pohyblivé (ozdobné pohyblivé předměty vydávající zvuky, zpravidla zvonečky nebo tyčinky), ozdoby z umělých hmot pro potraviny, palety (nakládací nekovové), palety na manipulaci se zbožím (nekovové), paravány (nábytek), pelesti postelí dřevěné, stoly pojízdné pro počítače, podhlavníky, podnožky, podušky, podušky nafukovací, kromě podušek k léčebným účelům, pohovky, pohovky čalouněné s podnožkou police, police na knihy, polštáře pro domácí zvířata, poštovní schránky, kromě zděných a kovových, poutače ze dřeva nebo z umělých hmot, prádelníky (se zásuvkami), prkénka na krájení a sekání masa, proutěné zboží, přiborníky psací stoly, pultky, pulty, rakve, rámy (na obrazy), rámy na vysívání, ratan, regály, registratury, reklamní předměty nafukovací, sekretáře, servírovací stoly pojízdné, schody (stupně nekovové), schůdky pohyblivé pro nastupování cestujících (nekovové), stříbřené sklo (pro výrobu zrcadel), skříně, skříňky na jídlo (spížíky) (nekovové), sláma pletená (s výjimkou rohoží), sofa, spací pytle na kempování, stojany na střelné zbraně, stoly odkládací, stoly toaletní, stoly rýsovací, stoly pracovní, stoly zámečnické (nekovové), šoupátka nekovová (kromě šoupátek jako součástí strojů), špalky na krájení a sekání masa (pro řezníky), štítky (identifikační) (nekovové), štíty (vývěsní) ze dřeva nebo umělých hmot, tabule vývěsní, truhlářské umělecké výrobky, truhly (nekovové), tyčky k rostlinám, umělecká díla ze dřeva, vosku, sádry nebo umělých hmot, umělecké truhlářské výrobky, urny pohřební, váhy na nošení břemen, vějíře, vitríny (nábytek), zámký (kromě kovových a elektrických), zástěny, zástěny ochranné u topenišť pro domácnost, zásuvky, zrcadla, desky skleněné pro zrcadla, žebříky ze dřeva nebo z umělých hmot, žerdě (vlajkové), židle vysoké pro děti; (32) piva, nealkoholické nápoje syčené i nesycené, včetně nápojů minerálních, šumivých, iontových a energetických, sorbety, nápojové přípravky, sirupy do nápojů, sirupy, koncentráty a jiné přípravky pro přípravu nápojů, ovocné a zeleninové šťávy – v rámci této třídy, mošty, ovocné nektary a nápoje z ovocných šťáv, stolní a minerální vody, diabetické a dietetické nápoje neléčebné, práškové nealkoholické nápoje, práškové přípravky a příchutě pro výrobu nealkoholických nápojů a likérů, obohacené vitamínové nápoje a koncentráty, nealkoholické aperitivy, kvasné mošty, šumivé nápoje a jiné nápoje nealkoholické, ovocné nápoje a šťávy, sirupy a jiné přípravky ke zhotovování nápojů, aperitivy nealkoholické, citronády, koktejly (nealkoholické), nápoje (přípravky na výrobu), sladové pivo, šerbety (nápoje), nízkoalkoholické pivo, pito, tablety

na přípravu šumivých nápojů, voda obsahující lithium a další prvky a nebo vitamíny, proteiny a enzymy, výtažky z chmele na výrobu piva, zeleninové šťávy (nápoje), nealkoholické nápoje s vůní lihu, nealkoholické nápoje s vůní alkoholu, nealkoholické nápoje se stopovou příměsí etanolu; (33) whisky, brandy, pálenky, alkoholické nápoje s výjimkou pív, alkoholické esence, alkoholické výtažky z ovoce, alkoholové extrakty, aperitivy, arak (likér), curacao, destilované nápoje, esence do lihovin, gin, griotka, hruškový mošt (s alkoholem), koktejly, likér anýzový, lihoviny, medovina, matolinové víno, mentolový likér, alkoholické nápoje obsahující ovoce, rum, lihovina z rýže, saké, víno, vodka; (36) investování peněžních prostředků, kapitálové investice, obchodování s akciemi a dluhopisy, obchodování s cennými papíry, finanční poradenství, zejména odborné poradenství v oblasti financování a pojišťování bydlení, finanční služby – analýzy, transakce, operace, finanční informace a řízení, úschovní služby, úschova v bezpečnostních schránkách, úschova ceností, daňové odhady, finanční odhady a oceňování v oblastech pojišťovnictví, bankovníctví, nemovitostí, burzovní makléřství, kurzovní záznamy na burze, činnost insolvenčního správce – oceňování majetku, jeho správa, zpeněžování a nakládání s výtěžkem zpeněžení, finanční sponzorování, financování koupí na splátky, poskytování hypotečních půjček, finanční pronájem – leasing, garance, záruky, kauce, bankovníctví, úvěrové banky, bezhotovostní operace, platební převody vykonávané elektronicky, clearing (zúčtování vzájemných pohledávek a závazků), elektronický převod kapitálu, domácí bankovní služby, vydávání cenin, vydávání cestovních šeků, vydávání cených papírů, služby a vydávání kreditních karet, měnové služby a operace, směnárenské služby, zprostředkování a poradenství v oblasti pojištění, služby pojišťoven – uzavírání pojistek a pojistných smluv, včetně životních, úrazových, proti požáru, apod., nemocenské pojištění, vyplácení důchodů, důchodové fondy, pojistně-technické služby (statistika), oceňování numismatických sbírek, starožitností, uměleckých děl, známek a šperků, kanceláře pro inkasování pohledávek (faktoring), služby v oblasti likvidace podniků, celní služby, organizování dobročinných a jiných sbírek, provozování zastaváren, investorská a developerská činnost ve stavebnictví, služby realitní kanceláře – obchodování s nemovitostmi, zprostředkování pronájmu a koupě nemovitostí, pronájem a prodej nemovitostí – bytů, domů, kanceláří, pozemků, farem, makléřské služby, služby podnikatelských, finančních, organizačních a ekonomických poradců spadající do této třídy, vedení nájemních a činžovních domů, správa majetku, správa nemovitostí, inkasování nájemného, ubytovací kanceláře; (43) provozování whisky barů, gastroservis – zásobování restaurací a provozování alkoholickými nápoji, služby poskytující ubytování a stravování, dočasné ubytování, hromadné dodávání hotových jídel, nápojů do restaurací, jídelen, služby spojené s ubytováním, stravováním a občerstvením, provozování penzionů, hotelů, hostelů, hostinských činností, restaurace, snack bary, cafeterie, motoresty, hostince, kantýny, závodní jídelny, menzy, rychlé občerstvení, catering, zajištění stravování při společenských akcích a služby spojené s nákupem a obstaráváním potravin, nápojů a občerstvení, přiborníků, příprava jídel, společné stravování, podávání jídel a nápojů, příprava jídel a nápojů ke spotřebě, zejména steaků a zeleninových a ovocných salátů a pizz, těstovin, poskytování a obstarávání jídla a nápojů, automat pro občerstvení, zásobování v rámci této třídy, poskytování gastronomických služeb, příprava jídel a výrobků studené kuchyně, pořádání hostin, provozování pizzerie, bufetu, samoobslužné restaurace, kavárny, vinárny, poradenství v oboru hotelnictví, poradenství v oboru gastronomie, zajišťování hotelových pobytů, pronájem apartmánů, sálů, salonků a jiných nebytových prostor obsažených v této třídě, poradenství v oboru provozování hotelů a gastronomických provozů.

(730) Česká whisky s.r.o., L. Pokorného 59/13, Třebíč, Záměstí, 67401, CZ

(740) DANĚK & PARTNERS Advokátní a patentová kancelář, Ing. Vilém Daněk Ph.D., LL.M., Vinohradská 403/17, Praha 2, Vinohrady, 12000

(210) **O-550448**

(220) 13.09.2018

(320) 13.09.2018

(511) 11, 20, 21

(540)



(510) (11) osvětlovací zařízení; (20) nábytek a bytové zařízení, zrcadla, obrazové rámy; (21) nádobí, kuchyňské náčiní a nádoby, nezpracované a polozpracované sklo, umělecké předměty vyrobené ze skla.

(730) **El Maoula Hassan**, T. G. Masaryka 925, Horoměřice, 25262, CZ

(740) Mgr. Barbora Karetová, advokátka, Sokolovská 81/55, Praha 8, 18600

(210) **O-550481**

(220) 14.09.2018

(320) 14.09.2018

(511) 36, 41

(540)

Nadační fond ŠKODA AUTO

(510) (36) shromažďování a poskytování finančních prostředků na podporu společensky prospěšných či významných projektů a aktivit, grantové rozdělování finančních prostředků, nadační činnost v oblasti finanční; (41) podpora a vytváření společensky prospěšných či významných kulturních, sportovních, vzdělávacích, výchovných projektů a aktivit, nadační činnost v oblasti kultury, sportu, výchovy a vzdělávání

(730) **ŠKODA AUTO a.s.**, tř. Václava Klementa 869, Mladá Boleslav, Mladá Boleslav II, 29301, CZ

(210) **O-550493**

(220) 14.09.2018

(320) 14.09.2018

(511) 37, 40, 42

(540)



(510) (37) truhlářské služby, malba a nátěr interiérů, stavby bytových interiérů, služby dekorativní malby interiérů domácností, restaurování nábytku, restaurování v rámci této třídy, opravy a údržba nábytku, instalace kuchyňského zařízení; (40) nábytkářství, truhlářství (zakázková výroba), umělecké truhlářství (výroba na zakázku), řezbářství, tvarování nábytku; (42) navrhování interiérů, interiérová výzdoba, návrh zařízení interiérů, služby interiérové architektury, konzultační a poradenské služby v oblasti interiérového designu, konzultační služby vztahující se k návrhu interiérů, konzultace týkající se výběru dekoračních tkanin, záclon a závěsů (design interiérů), návrhářské služby vztahující se k interiérové výzdobě domácností, informační služby vztahující se ke kombinování barev, nátěrů a vybavení pro interiérový design, architektonický design, navrhování svítidel a interiérového osvětlení (design interiérů).

(591) Barevná

(730) **Májek Jiří**, Luční 193, Bučovice - Kloboučky, 68501, CZ

(740) A. Holas & partner Patentová a známková kancelář, Ing. Mgr. Hana Holasová, Křížová 105/4, Brno, 60300

(210) **O-550496**

(220) 17.09.2018

(320) 17.09.2018

(511) 35, 36, 41

(540)



(510) (35) reklamní, inzertní, propagační a marketingová činnost, on-line Inzertní činnost, vydávání a rozšiřování reklamních nebo inzertních materiálů a textů na všech dostupných nosičích, vydávání brožur, katalogů, reklamní inzerce v tisku, v rozhlasových a televizních spotech, v síti Internet, aktualizování reklamních materiálů, vše vztahující se k reklamě v oblasti finančnictví, investic, bankovníctví, pojišťovnictví, vyhledávání obchodních informací, obchodní poradenské a konzultační služby, průzkum trhu, organizace spotřebitelských soutěží, spotřebitelská anketa, pomoc při řízení obchodní činnosti, shromažďování obchodních a statistických informací pro obchodní účely, vše vztahující se k obchodní a reklamní činnosti v oblasti finančnictví, investic, bankovníctví a pojišťovnictví, daňové poradenství (účetnictví), zprostředkování obchodů pro třetí strany, zprostředkování a uzavírání obchodních transakcí pro třetí osoby, zprostředkování obchodních a komerčních kontaktů, zprostředkování dohod týkajících se prodeje a nákupu zboží; (36) finanční a peněžní služby a bankovní služby, měnové obchody a směnářské služby, služby virtuálních měn, obchody s cennými papíry a komoditami, vymáhání pohledávek, faktoring, půjčky a úvěry, leasing - nákup na splátky, nákup a prodej oběživa, finanční zprostředkování, měnové makléřství, online obchodování s měnami v reálném čase, obchod s vyměňováním peněz a devizový obchod, devizové transakce, poskytování informací o cizích měnách, poskytování informací souvisejících se směnnými kurzy, burzovní makléřství, burzovní služby, finanční a investiční poradenské služby, finanční burza, finanční investice v oblasti cenných papírů, finanční správa akcií a akciových účtů, investiční makléřství, investiční poradenství, komoditní burza, makléřské služby na finančních trzích, obchodování s akciemi, dluhopisy, finančními deriváty, poskytování informací o burzovním makléřství, správa akcií, správa cenných papírů, finanční leasing, financování nemovitostí, financování půjček, hypoteční poradenství, správa finančních závazků, dluhové poradenství, služby týkající se insolvence, investiční služby, kapitálové investice, investice podílových fondů, investice do nemovitostí, otevřené investiční fondy, monitorování investičních fondů, řízení investičních fondů, služby investic do soukromých kapitálových fondů, služby investičních bank, bankovní služby týkající se převodu hotovosti z účtů, bankovní služby týkající se elektronického převodu fondů, elektronické peněžní transakce, elektronické platební služby, elektronické převody kapitálů, finanční platební služby, finanční transakce, peněžní převody, peněžní transakce, kreditní karty (vydávání kreditních karet), služby týkající se plateb v hotovosti, šeky a platebními příkazy, služby týkající se platebních karet, zpracování plateb, finanční analýzy a poradenství, finanční informace a oceňování a výzkum, poskytování finančních informací on-line, finanční ekonomické poradenské služby, finanční informace pro investory, finanční prognózy a studie, průzkum v oblasti investic, příprava finančních analýz a zpráv, rizikový kapitál (služby vztahující se k jeho poskytování), získávání finančních prostředků a sponzorování, finanční odhady, finanční kluby, pojišťovací služby, spotřebitelské úvěry, daňové poradenství (nikoliv účetnictví), finanční poradenství v oblasti daňového plánování, služby nemovitostní (realitní služby), služby realitních kanceláří, prodej nemovitostí, obchodování s nemovitostmi, oceňování a odhad nemovitostí, zprostředkování nájmu a podnájmu nemovitostí, správa nemovitostí, poradenství v oblasti nemovitostí, daňové odhady, poradenství v oblasti financí a hypoték, poskytování bezpečnostních schránek, poskytování předplacených karet a kupónů, elektronický převod kapitálu, převody ve virtuální měně, úschova cenností včetně cenných papírů a drahých kovů, depozitní úschova cenných předmětů, svěřenecké služby; (41) výchova, vzdělávání, zábava, školení, organizování seminářů a konferencí, pořádání

a zajišťování odborných tematických seminářů, eventů, workshopů a konferencí, organizování kulturních a vzdělávacích akcí, organizace a zajišťování společenských a firemních setkání, firemních party, teambuildingů, roadshow, pořádání společenských plesů, gala večeří, koktejlů a zahradních party, včetně jejich odborné přípravy a doprovodných akcí (zábavné a kulturní služby), elektronické publikování, online vydávání elektronických knih a časopisů, poskytování online publikací (bez možnosti stažení), vzdělávací informace, služby vzdělávacích klubů.

(730) **Invest & Property Consulting, a.s.**, Španělská 770/2, Praha 2, Vinohrady, 12000, CZ

(210) **O-550509**
(220) 17.09.2018
(320) 17.09.2018
(511) 35, 36, 41, 45
(540)

EAML

(510) (35) obchodní analýzy, průzkum a informační služby, obchodní konzultační služby a informace pro spotřebitele, pomoc v obchodní a podnikatelské činnosti, management a administrativní služby, reklamní, marketingové a propagační služby; (36) finanční a peněžní služby a bankovní služby, finanční odhady, pojištění; (41) vydavatelská činnost a zpravodajství, služby v oblasti vzdělávání, zábavy a sportu; (45) právní služby, bezpečnostní služby, záchranné služby, služby ostrahy a vymáhací služby.

(730) **AFINRE s.r.o.**, Rybná 716/24, Praha 1, Staré Město, 11000, CZ

(210) **O-550581**
(220) 19.09.2018
(320) 19.09.2018
(511) 19, 27, 35
(540)

SILENT STEP

(510) (19) samoležící vinyl, zámkové vinylové podlahy, samolepící vinylové podlahy, LVT, a to vše pro pokládání podlah v rámci této třídy, schodiště, ne kovová, schodišťové stupně (schody), ne kovové, schodnice (části schodišť), ne kovové, vinylové podlahy na schody; (27) vinylové podlahy, PVC podlahy, samoležící vinyl, zámkové vinylové podlahy, samolepící vinylové podlahy, LVT, linolea, a to vše krytiny pro pokládání na hotové podlahy; (35) prodej podlah a podlahových krytin, prodej vinylových podlah, prodej podlahových doplňků, prodej prostředků pro ošetřování podlah a podlahových krytin, obchodní zprostředkovatelské služby s podlahami a podlahovými krytinami.

(591) Barevná
(730) **BRASED EUROTExTIL CZ, spol. s r.o.**, Škrobárenská 497/10, Brno, Trnítá, 61700, CZ
(740) Kania, Sedlák, Smola, Ing. Lucie Lunzarová, Mendlovo náměstí 907/1a, Brno, Staré Brno, 60300

(210) **O-550589**
(220) 19.09.2018
(320) 19.09.2018
(511) 1, 4
(540)

TTECTROL

(510) (1) nemrznoucí směs, odmašťovací činidla (ne k použití v domácnosti), pojidla pro olej, přísady do benzínu, chemické přísady, hydraulické oleje, estery; (4) průmyslové oleje, průmyslové tuky, mazací tuky, motorové oleje, mazací převodové oleje, mazací oleje v podobě hydraulických olejů, separační činidla v podobě olejů, benzín, biopaliva.

(591) Barevná
(730) **BayWa AG**, Arabellastr. 4, München, 81925, DE
(740) Všeťečka Zelený Švorčík Kalenský a partneři, advokátní a patentová kancelář, JUDr. Otakar Švorčík, advokát, Hájkova 2, Praha 2, 12000

(210) **O-550677**
(220) 24.09.2018
(320) 24.09.2018
(511) 5, 30, 33
(540)

ALISPIR

(510) (5) dietetické a diabetické potraviny, olej pro lékařské účely, alkohol pro léčebné účely, tinktury pro lékařské účely; (30) koření, česneková tinktura, chuťové přísady; (33) alkoholické esence, alkoholové extrakty.

(730) **Adler Nutrition s.r.o.**, Voršilská 143/4, Praha 1, Nové Město, 11000, CZ
(740) Ing. Václav Kratochvíl, Husníkova 2086/22, Praha 5, Stodůlky, 15800

(210) **O-550720**
(220) 26.09.2018
(320) 26.09.2018
(511) 30
(540)

FUNNY CRISP

(510) (30) sníadaňové cereálie, cereální tyčinky.
(730) **ABF Grain Products Limited**, Weston Centre, 10 Grosvenor Street, Londýn, W1K 4QY, GB
(740) Zeiner & Zeiner v.o.s., Mgr. Alexandr Vališ, advokát, Maiselova 38/15, Praha 1, Josefov, 11000

(210) **O-550790**
(220) 27.09.2018
(320) 27.09.2018
(511) 35, 36, 37, 39
(540)

tibiQ MOVE

(510) (35) velkoobchodní prodej vozidel, maloobchodní prodej vozidel; (36) půjčky a úvěry, leasing - nákup na splátky, vyřizování pojistných nároků a služby vypořádání pojistných událostí, pojištění, financování automobilů, poskytování záruk na ojetá motorová pozemní vozidla, likvidace pojistných škod; (37) údržba, servis a opravy vozidel, lakování vozidel, montáž částí pro vozidla, služby pneuservisu, mytí motorových vozidel, služby v oblasti čištění motorových pozemních vozidel, pískování nekovových ploch, poradenské služby v oblasti údržby vozidel, poradenské služby v oblasti oprav vozidel, služby v oblasti tuningu vozidel, kontrola vozidel před údržbou, kontrola vozidel před opravou, silniční opravy automobilů, zařizování oprav automobilů, služby autoservisů pro automobily, opravy karosérií; (39) služby uskladnění zboží ve skladištích, půjčování vozidel, zajišťování pronájmu vozidel, půjčování jízdních kol, odtahové služby pro vozidla.

(730) **tibiQ Automotive Holding s.r.o.**, Šitkova 233/1, Praha 1, Nové Město, 11000, CZ

(740) AK Jan Bárta s.r.o., advokátní kancelář, JUDr. Jan Bárta, Kaprova 42/14, Praha 1, Staré Město, 11000

(210) **O-550792**
(220) 28.09.2018
(320) 28.09.2018
(511) 16, 18, 25, 28
(540)

EUFRIA

(510) (16) papír, lepenka, učební a vyučovací pomůcky s výjimkou přístrojů, papírové a plastové obaly, kancelářské potřeby, školní potřeby a sešity, periodický a neperiodický tisk, fotografie; (18) kůže, imitace kůže, kůže ze zvířat, kufrů a zavazadla, nákupní tašky, cestovní tašky, školní aktovky, aktovky diplomatky, batohy, kabelky, deštníky, slunečníky a hole, biče a sedlářské výrobky, kožená galanterie; (25) oděvy, obuv, kloboučnické zboží, sportovní oblečení zařazené do této třídy, pánské, dámské a dětské oděvy, kalhoty, plavky, spodní prádlo, košile, pulovry, kabáty, dětské a kojenecké oblečení, pláště, kostýmy, zakázkové oděvy, kožené oděvy, kožené, koženkové a textilní opasky, sportovní obuv; (28) sportovní potřeby, hry, hračky, hrací karty, potřeby pro gymnastiku a sport, vánoční ozdoby

(730) **TOPGAL a.s.**, Nádražní 2649/73, Šternberk, 78501, CZ

(740) Ing. Zdeněk Kučera, Dlouhá 207 (P.O.Box 92), Slušovice, 76315

(210) **O-550832**
(220) 02.10.2018
(320) 02.10.2018
(511) 5
(540)

**Bezva
Plenky**

(510) (5) jednorázové dětské plenky, nohavičkové plenky, plenky, jednorázové plenky pro batolata (dětské plenky), jednorázové buničínové plenky pro miminka, buničínové plenky na jedno použití, buničínové dětské plenky na jedno použití, dětské plenky z celulózy nebo papíru, dětské plenky (z papíru nebo buničiny), papírové plenky pro kojence (na jedno použití), plenky pro kojence z papíru, papírové plenky pro kojence (jednorázové), papírové plenky, dětské plenky z papíru, dětské plenky na plavání, papírové plenky pro inkontinenční osoby, dětské plenky na plavání na jedno použití pro děti a kojence, jednorázové celulózové kalhotky z buničiny na plenky pro kojence, jednorázové papírové kalhotky z buničiny na plenky pro kojence.

(591) Barevná

(730) **LIOS trade s.r.o.**, Hradní 27/37, Ostrava - Slezská Ostrava, 71000, CZ

(210) **O-550844**
(220) 02.10.2018
(320) 02.10.2018
(511) 5, 35
(540)

MEMORAX

(510) (5) farmaceutické přípravky a léčiva humánní a veterinární, doplňky stravy pro léčebné účely, potraviny pro zvláštní účely, zvláště pro léčebné účely, dietetické látky, potraviny a nápoje pro léčebné účely, potravinové doplňky, potravinové doplňky obsahující enzymy, diabetické přípravky pro léčebné účely, chemické výrobky pro lékařství a hygienu; (35) reklamní, inzertní, propagační a marketingová činnost.

(730) **Neuraxpharma Bohemia s.r.o.**, náměstí Republiky 1078/1, Praha 1, Nové Město, 11000, CZ

(740) Ing. Marie Smrčková, patentový zástupce, Velflíkova 1431/10, Praha 6, 16000

(210) **O-550847**
(220) 02.10.2018
(320) 02.10.2018
(511) 16, 30, 34, 41, 43
(540)

FRIENDS TEAHOUSE

(510) (16) papírenské výrobky, kancelářské psací potřeby, tiskoviny, časopisy, knihy, kuchařské knihy, dárkové knihy, noviny, malá alba na fotografie (fotoalba), diáře, fotografie, grafické reprodukcce, etikety (kromě textilních), kalendáře, katalogy, letáky, navštívenky, papírové pečeti, plakáty, pohlednice, blahopřání, prospekty, razítka, samolepky, papírové figurky, reklamní tabule z papíru nebo lepenky, papírové stolní podložky, papírové ubrusy (stolní), papírové ubrusy, papírové tašky, víceúčelové plastové tašky, tiskopisy; (30) čaje, náhražky čaje, neléčivé bylinné čaje, ovocné čaje, aromatické čaje (k jiným než léčebným účelům), čajové nápoje, čajové esence (bez léčivých účinků), cukr, cukrovinky, čajové pečivo (sušenky), čokoláda; (34) dýmky, vodní dýmky a příslušenství k těmto dýmčím, mentolové dýmky, elektronické vodní dýmky, tabák a jeho směsi do vodních dýmek, bylinky na kouření, byliny na kouření; (41) organizování zábavy, produkce představení živé zábavy, organizování soutěží, her a kvízů, pořádání hudebních a tanečních představení, služby klubů (výchovné nebo zábavné), služby pro oddech a rekreaci, kabarety, noční kluby, služby v oblasti heren a kasin, nahrávání videopásek, služby promítání videonahrávek, elektronické publikování, informace o možnostech zábavy; (43) čajovny, barové služby, služby barů s vodními dýmky, restaurace (služby), dočasné ubytování (služby), gastronomické služby, podávání jídel a nápojů, klubové služby (poskytování jídla a nápojů), stravovací služby pro poskytování kuchyně v orientálním stylu, rezervace míst v čajovnách a barech prostřednictvím Internetu, rezervační služby pro objednávku jídla a nápojů, služby nočního klubu (poskytování jídla a nápojů), kavárny, poskytování informací vztahujících se k čajovnám a barům.

(591) Barevná

(730) **Almikael s.r.o.**, Vídeňská 256/43, Brno, Štýřice, 63900, CZ

(210) **O-550848**
(220) 02.10.2018
(320) 02.10.2018
(511) 39, 41, 43
(540)

TRAVEL FAMILY 

(510) (39) organizování okružních plaveb, organizování okružních výletů, organizování cest, organizování exkurzí, organizování prohlídek, organizování zájezdů, organizování výletů, jízdy výletní lodí, doprava turistů, provázení turistů, zprostředkování dopravy, zajišťování dopravy, služby cestovní kanceláře, poradenská a konzultační činnost v cestovním ruchu, průvodcovská činnost v cestovním ruchu; (41) informace o možnostech rekreace, služby pro oddech a rekreaci, zábavní služby; (43) samoobslužné restaurace, rezervace hotelů, rezervace penzionů, rezervace přechodného ubytování, zajišťování stravování a ubytování v cestovním ruchu, zprostředkování ubytování pro turisty, služby spojené se zajišťováním ubytování.
(591) Barevná
(730) **TRAVEL FAMILY s.r.o.**, Palackého 717/11, Praha 1, 110 00, CZ
(740) Glatzová & Co., v.o.s., Mgr. Ing. Jindřich Jelínek, advokát, Husova 240/5, Praha 1, Staré Město, 11000

(210) **O-550861**
(220) 02.10.2018
(320) 02.10.2018
(511) 9, 38, 42
(540)

ReGUARD

(510) (9) bezpečnostní, zabezpečovací, ochranná a signalizační zařízení, navigační, řídicí, sledovací, zaměřovací a kartografická zařízení, aparáty a přístroje vědecké, námořní, letecké a fotografické, přístroje pro vážení, měření, signalizaci, kontrolu a záchranu, výukové přístroje a zařízení, díly a celky pro zpracování radiolokačního signálu a radiolokačních dat a pro přenosy dat, speciální vojenská elektronika, anténní systémy, radary, procesory (centrální procesorové jednotky), detekční a monitorovací přístroje, indikátory a ovladače, vědecké výzkumné a laboratorní přístroje, elektrické přístroje spadající do této třídy, elektronické, vědecké a optické přístroje, určené zejména pro zbrojní průmysl, optoelektronika, robotika v rámci této třídy, přístroje a zařízení radiolokační, informační a vyhledávací, aparáty pro záznam, převod a reprodukci zvuku nebo obrazu, počítače, software a přístroje určené pro zpracování informací v oblasti zbrojního průmyslu, aparáty pro vědecké laboratorní rešerše, aparáty a přístroje určené k převádění příkazů, elektronická zařízení pro stroje s mechanickým pohonem, výuková audiovizuální technika, řídicí kontrolní panely, speciální přístroje spadající do této třídy pro vybavení multimediálních učeben, тренажеры, simulátory, kontrolní, měřicí a diagnostická zařízení pro motorová vozidla, nahraný obsah (počítačové programy, data a informace), zařízení v oblasti informačních technologií a audiovizuální zařízení; (38) telekomunikační služby, informace o telekomunikaci, směrovací a spojovací služby pro telekomunikaci, telefonické služby, komunikace pomocí telefonů, přenos zpráv a obrazových informací pomocí počítače, přenášení pomocí satelitních služeb, pronájem přístrojů pro přenos informací, elektronická pošta, poskytování uživatelského přístupu ke globální počítačové síti, počítačová komunikace, komunikace pomocí počítačových terminálů, komunikace mobilními telefony, služby dálkových konferencí, informační kanceláře pro oblast telekomunikací, přenosy zpráv faxy, posílání zpráv, provozování komunikačních počítačových sítí, informační služby poskytované elektronickými informačními tabulemi, služby zabezpečující vstup do telekomunikačních sítí, služby zabezpečující audiovizuální komunikaci prostřednictvím informačních a telekomunikačních sítí, zejména počítačové sítě Internet a satelitu, šíření a výměna informací a zpráv prostřednictvím informačních a telekomunikačních sítí, zejména počítačové sítě Internet; (42) vývoj speciální elektroniky, vývoj radarových systémů a elektroniky zbraňových systémů pro armády, vývoj systému, týkající se komplexního řešení

záznamu hlasu a kvality managementu, vývoj bezpečnostních systémů - souboru prostředků pro detekci a lokalizaci osob v zastavěných oblastech či členitých prostředích, výzkum, vývoj a projektování speciální vojenské techniky, materiálů, výzbroje a výstroje pro využití v armádě a při zajišťování civilní obrany obyvatelstva, zejména pro mechanizované vojsko, dělostřelectvo, chemické vojsko, ženíjní vojsko, protiletadlové vojsko, technická pomoc (poradenství) v oblasti vojenství, poskytování softwarových služeb, a to výzkum a vývoj softwaru, zejména pro použití v armádě při zajišťování obrany a bezpečnosti státu, tvorby algoritmů pro vyhodnocování signálů v systémech radioelektronického pasivního průzkumu a elektronického boje, tvorby koncepcí a řešení pasivních stacionárních mobilních i leteckých radioelektronických zařízení, výzkum, vývoj, projektování a modernizace zbraní, zbraňových systémů, munice, řízených střel, raket, průzkumných prostředků, systémů řízení palby a dílenských prostředků, navrhování konstrukcí funkčních vzorů a prototypů zbraní včetně poskytování technické pomoci, zkušební a verifikační činnost v oblasti výzbroje, služby zkušebny ručních zbraní a ochranných prostředků, služby zkušebny munice, výzkum a vývoj v oblasti detekce a identifikace bojových chemických látek, zajišťování odběrů vzorků a provádění jejich analýzy a verifikace, provádění radiačního a chemického průzkumu, zajišťování speciální dozimetrie a protiradiační ochrany, radiačního a chemického průzkumu, metod zaměřování, detekce a zpracování elektromagnetických signálů v radiové a radiolokační oblasti spektra, výzkum, vývoj a projekce v oblasti maskování vojenské techniky, objektů a bojové činnosti vojsk před nepřátelským pozorováním a naváděcími systémy zbraní s koncovým navedením, vytváření klamavých cílů, činnost v oblasti zavádění aplikací informačních bezpečnostních technologií do výzkumu, vývoje a zkoušení pasivních systémů a prostředků elektronického boje, provádění materiálových analýz pro identifikaci příčin havárií prostředků ochrany proti zbraním hromadného ničení, pasivních systémů a prostředků elektronického boje, pozemní i letecké techniky z důvodů selhání materiálů.

(730) **RETIA, a.s.**, Pražská 341, Pardubice, Zelené Předměstí, 53002, CZ
(740) Ing. Pavel Nádvořník s.r.o., Sokola Tůmy 1099/1, Ostrava, Mariánské Hory, 70900

(210) **O-550866**
(220) 03.10.2018
(320) 03.10.2018
(511) 3, 5, 35
(540)

BRUČOUN

(510) (3) výrobky kosmetické a voňavkářské, bylinné kosmetické přípravky, mýdla, parfumerie, vonné oleje, kosmetické krémy, mléka pro kosmetické účely, gely a emulze spadající do této třídy, toaletní vody a deodoranty pro osobní potřebu, toaletní přípravky, vlasové a ústní vody, pasty, prášky a vodičky pro čištění a ošetřování zubů a dutiny ústní, vše pro neléčebné účely, šampóny tělové i vlasové, prostředky pro mytí a ošetřování rukou a vlasů, kondicionéry, pomády, tužidla, spreje, laky, prostředky pro ošetřování pokožky, krémy na a po opalování, masážní krémy a emulze, regenerační krémy a vody; (5) mýdla medicínální; (35) zprostředkovatelská činnost v oblasti obchodu s výrobky zařazenými výše ve třídě 3 a 5, export a import těchto výrobků.
(730) **S A E L A s.r.o.**, Hlavní 171/5, Brumovice, 74771, CZ
(740) Ing. Petr Soukup, tř. Svobody 43/39, Olomouc, 77900

(210) **O-550882**
(220) 03.10.2018
(320) 03.10.2018
(511) 24, 25, 26, 35, 39, 41
(540)



(510) (24) prapory, vlajky a vlaječky nikoliv z papíru, vyšívané tkaniny, závěsy textilní nebo plastové, utěrky, ručníky, osušky, prostěradla, lůžkoviny, ubrusy, ubrousky a banketní sukně textilní, textilní pásy pro tisk i s tiskem, příkrývky včetně cestovních, vše výše uvedené v rámci této třídy; (25) oděvy a obuv všeho druhu zařazené v této třídě, zejména sportovní, pokrývky hlavy, oděvní doplňky, šály, rukavice; (26) odznaky, nikoliv z drahých kovů, odznaky ozdobné, jehlice ozdobné (ne z drahých kovů), nášivky a nážehlovací záplaty, spony, přezky, stuhy, lemy a lemůvky; (35) reklamní, propagační služby, zprostředkování obchodu s výrobky uvedenými ve tř. 24, 25 a 26, předvádění zboží, propagování služeb, šíření reklamních, propagačních, inzertních a informačních materiálů, pronájem reklamních a jiných ploch ke komerčnímu využití; (39) provozování skladů, garáží a parkovišť, pronájem garáží, parkovacích ploch a skladových ploch, organizování zájezdů se sportovní tematikou, zajišťování přepravy osob a nákladů, služby průvodcovské, pronájem a půjčování automobilů a motocyklů; (41) překladatelské a tlumočnické služby, služby hostesek, provozování sportovišť, organizování a pořádání sportovních soutěží, pořádání společenských, kulturních a jiných zábavních akcí, poskytování informací sportovního a společenského charakteru, pronájem sportovišť, zajišťování služeb časoměřičů a sportovních rozhodčích a sportovních komisařů, instruktáže a výcvik řidičů.
(591) Barevná
(730) **BENET HOLDING s.r.o.**, Do Čertous 2622/14, Praha 9, Horní Počernice, 19300, CZ
(740) **BOHEMIA PATENT, Ing. Jana Vandělková, Vodičkova 791/41, Praha 1, 11000**

(210) **O-550903**
(220) 04.10.2018
(320) 04.10.2018
(511) 35, 45
(540)

PATENTUJ.TO

(510) (35) poradenství (odborné obchodní), poradenství související s marketingem, poradenství v reklamě; (45) licencování průmyslových práv, agentury pro ochranné známky, služby v oblasti dozoru nad ochrannými známkami, poradenství týkající se patentové ochrany, vědecký a technologický výzkum vztahující se k mapování patentů, poradenství týkající se ochrany průmyslových vzorů, správa průmyslového vlastnictví, udělování licencí k používání práv průmyslového vlastnictví a autorských práv druhými, právní služby pro postupy týkající se práv průmyslového vlastnictví.
(591) Barevná
(730) **Patentujto s.r.o.**, Brtnická 2853/11, Jihlava, 58601, CZ

(210) **O-550914**
(220) 04.10.2018
(320) 04.10.2018
(511) 5, 10, 35
(540)

KAMAGRA

(510) (5) přípravky usnadňující pohlavní styk, bylinné tobolky zlepšující sexuální výkonnost u mužů, lékařské a farmaceutické přípravky k léčbě sexuálních dysfunkcí, lékařské a farmaceutické přípravky k prevenci sexuálních dysfunkcí, nápojové směsi v prášku obsahující kofein jako doplňky výživy, kofeinové přípravky ke stimulaci, kofeinové přípravky pro léčebné účely; (10) kondomy, kondomy se spermicidními vlastnostmi, kondomy pro účely hygieny, kondomy pro lékařské účely, kondomy se spermicidy, kondomy pro profylaktické účely; (35) obchodní zprostředkovatelské služby s výše uvedenými výrobky ve třídách 5 a 10, reklama.
(730) **Antczak Tomasz, Bogumila I Barbary 3/7, 62-800 Kalisz, PL**
(740) Patentová a známková kancelář, ing. Jaromír Příkryl, Včelín 1161, Hulín, 76824

(210) **O-550920**
(220) 04.10.2018
(320) 04.10.2018
(511) 9, 16, 35, 41
(540)

Léto lásky

(510) (9) nahrané a nenahrané nosiče zvuku a obrazu, tj. audiokazety, videokazety, kompaktní disky, magnetofonové pásky, audiovizuální díla na nosičích, hudební díla na nosičích; (16) propagační tiskoviny, tj. katalogy, prospekty, plakáty, kalendáře, fotografie, knihy, časopisy, pohlednice, tiskárenské výrobky, kancelářské potřeby spadající do této třídy; (35) reklamní a propagační činnost prostřednictvím jakéhokoliv druhu média, distribuce zboží k reklamním účelům, inzertní činnost, zprostředkovatelská činnost v oblasti obchodu s výrobky výše uvedenými ve třídách 9 a 16, zprostředkovatelská činnost v oblasti mediálního průmyslu, jako je zprostředkování reklamy, inzerce, propagace; (41) tvorba rozhlasových programů, výchovná a zábavná činnost, organizace, příprava a pořádání hudebních vystoupení, koncertů a zábavných pořadů, vydavatelská a nakladatelská činnost.
(730) **EVROPA 2, spol. s r.o.**, Wenzigova 1872/4, Praha 2, Nové Město, 12000, CZ
(740) Advokátní kancelář BŘESKÝ, HEPLÍK, VOSÁTKA, s.r.o., JUDr. Ladislav Břeský, advokát, Botičská 1936/4, Praha 2, Nové Město, 12800

(210) **O-550922**
(220) 04.10.2018
(320) 04.10.2018
(511) 16, 21, 25, 32, 33, 35, 41, 43
(540)



(510) (16) blahopřání, kalendáře, letáky, obaly na lahve z papíru nebo lepenky, papírové bannery, papírové podtácky, papírové stolní ubrusy, papírové ubrusy, podložky pod nádobí z papíru, podtácky pod pivní sklenice, poustače z papíru nebo lepenky, prospekty, prostírání z papíru, tiskoviny; (21) džbány, hrnky, jídelní soupravy (nádobí), karafy, korbele, lahve, nádobí, nádoby na led, nádoby na pití, nádoby na pivo, otvíráky na lahve (elektrické a neelektrické), papírové nebo plastové kelímky, podtácky (ne papírové nebo textilní), prostírání (ne papírové nebo textilní), sklenice (nádobí), sklenice na pití, stojánky na jídelní lístky, stojánky na i ubrusy (stolování); (25) košile, košile s krátkým rukávem, kravaty, obuv, oděvy, opasky na peníze (oděvy), pásky (oděvy), opasky, sportovní dresy, svrchní oděvy, šátky a šály, trička, vesty, zástěry (oděvy); (32) koktejly na bázi piva, limonády, minerální vody (nápoje), mošt, nealkoholické koktejly, nealkoholické nápoje, nealkoholický cider, nekvašený hroznový mošt,

ovocné šťávy, perlivé vody, pивní mladina, pivo, sirupy pro přípravu limonád, sirupy pro přípravu nápojů, sladina, sladové pivo, vody (nápoje), zázvorové pivo, zeleninové šťávy (nápoje); (33) alkoholické nápoje obsahující ovoce, alkoholické nápoje (s výjimkou piva), alkoholové esence, alkoholové výtažky, aperitivy, cider, destilované nápoje, digestivy (likéry a lihoviny), koktejly, lihoviny (nápoje), likéry, vína; (35) marketing, prezentace výrobků v komunikačních médiích pro účely maloobchodu, propagace, obchodní propagace, reklama, rozhlasová reklama, styk s veřejností, telemarketing, televizní reklama, venkovní reklama, zprostředkování propagace, zprostředkování reklamy; (41) diskotéky, klubové služby (zábava nebo vzdělávání), plánování večírků (zábava), pořádání a uvádění koncertů, pořádání a vedení seminářů, pořádání a vedení workshopů (školení), pořádání soutěží (vzdělávacích nebo zábavních), pořádání sportovních soutěží, pořádání výstav ke kulturním nebo vzdělávacím účelům, provozování heren, provozování kasin (hazard), provozování rekreačních zařízení, služby nočního klubu (zábava), vzdělávací služby, zábava; (43) bary, bufety, hotelové služby, jídelny, kavárny, motely, penziony, pronájem kuchyňských přístrojů, pronájem přechodného ubytování, pronájem židlí, stolů, ubrusů, skleněného nádobí, restaurace, samoobslužné jídelny, samoobslužné restaurace, zajištění stravování.

- (591) Barevná
(730) **Plzeňský Prazdroj, a. s.**, U Prazdroje 64/7, Plzeň, Východní Předměstí, 30100, CZ
(740) Weil, Gotshal & Manges s.r.o., advokátní kancelář, JUDr. Karel Muzikář LL.M. (C.J.), advokát, Křižovnické náměstí 193/2, Praha 1, 11000

- (210) **O-550926**
(220) 05.10.2018
(320) 05.10.2018
(511) 35, 41, 43, 45
(540)

Bali cafe

- (510) (35) reklama, propagace; (41) klubové služby (zábava, vzdělávání); (43) bary, bufety, kavárny, restaurace; (45) seznamovací služby.
(730) **Braun Michal**, Michelstrasse 7, Zürich, CH
(740) JUDr. Miloš Vostrovský, advokát, Lublaňská 689/42, Praha 2, 12000

- (210) **O-550941**
(220) 05.10.2018
(320) 05.10.2018
(511) 25, 28, 41
(540)

DEE GYM

- (510) (25) oděvy, obuv, oděvy a obuv pro sport, fitness a turistiku, dresy, funkční prádlo, spodní prádlo, pokrývky hlavy, opasky, rukavice, oděvní doplňky pro tuto třídu; (28) sportovní potřeby, vybavení pro fitness centra a wellness centra, posilovací stroje a jejich součásti, trenažéry, činky, posilovače svalů, gymnastická náčiní, vybavení pro sportoviště a hřiště spadající do této třídy, vybavení pro domácí cvičení, hračky a hry; (41) sportovní činnosti, tělovýchova, provoz sportovních zařízení a fitness center (posiloven), provoz zařízení pro rekondici a regeneraci, sportovní kluby, sportovní soutěže, fitness trenéři, sportovní trenéři, sportovní výuka a vzdělávání, organizování a pořádání sportovních, zábavních, vzdělávacích a kulturních akcí, výživové sportovní poradenství, audio-vizuální produkce, fotografování, vzdělávací a školicí činnosti, zábavní činnosti, kulturní a společenské činnosti, umělecké činnosti, vydavatelství a nakladatelství, elektronické publikování, poradenství v oblasti fitness, sportu, zábavy, vzdělávání a kultury, poskytování informací v oblasti fitness, sportu, zábavy, vzdělávání a kultury.
(730) **DeeUnit s.r.o.**, Kladenská 287/4, Liberec, 46007, CZ
(740) Ing. Jiří Stěelák, Šumberova 42, Praha 6, 16200

- (210) **O-550948**
(220) 06.10.2018
(320) 06.10.2018
(511) 24, 25, 26
(540)



- (510) (24) látky, textilie, textilní výrobky a náhradní součásti pro textilní výrobky; (25) oděvy, pokrývky hlavy, obuv, pánské módní doplňky, doplňky k formálnímu oděvu, doplňky k volnočasovému oděvu v rámci této třídy; (26) příslušenství a doplňky oblečení (galanterie), šicí potřeby a ozdobné textilní výrobky.
(730) **Buddy's formal s.r.o.**, Bezděkov 1659/47, Velké Meziříčí, 59401, CZ

- (210) **O-550970**
(220) 08.10.2018
(320) 08.10.2018
(511) 36
(540)



- (510) (36) pojištění, garance pojištění, sjednávání pojištění, správa pojištění, pojištění úvěrů, bankovní pojištění, uzavírání životního pojištění, likvidace škody [pojištění], uzavírání neživotního pojištění, uzavírání pojistných smluv a oceňování a odhady pro účely pojištění, pojišťovací služby, úrazové pojištění, životní pojištění, zprostředkování pojištění, služby životního pojištění, sjednávání úvěrového pojištění, zprostředkování životního pojištění, smíšené životní pojištění, správa skupinového pojištění, hypoteční bankovní pojištění, poskytování informací o pojištění, poradenské služby v oblasti životního pojištění, služby plánování v oblasti životního pojištění.
(591) Barevná
(730) **Pojišťovna České spořitelny, a.s., Vienna Insurance Group**, náměstí Republiky 115, Pardubice, Zelené Předměstí, 53002, CZ

(210) **O-550972**
(220) 08.10.2018
(320) 08.10.2018
(511) 36
(540)



- (510) (36) pojištění, garance pojištění, sjednávání pojištění, správa pojištění, pojištění úvěrů, bankovní pojištění, uzavírání životního pojištění, likvidace škody [pojištění], uzavírání neživotního pojištění, uzavírání pojistných smluv a oceňování a odhady pro účely pojištění, pojišťovací služby, úrazové pojištění, životní pojištění, zprostředkování pojištění, služby životního pojištění, sjednávání úvěrového pojištění, zprostředkování životního pojištění, smíšené životní pojištění, správa skupinového pojištění, hypotéční bankovní pojištění, poskytování informací o pojištění, poradenské služby v oblasti životního pojištění, služby plánování v oblasti životního pojištění.
- (591) Barevná
(730) **Pojišťovna České spořitelny, a.s., Vienna Insurance Group**, náměstí Republiky 115, Pardubice, Zelené Předměstí, 53002, CZ

(210) **O-550977**
(220) 08.10.2018
(320) 08.10.2018
(511) 3, 9, 14, 16, 18, 25, 35
(540)



- (510) (3) kosmetické přípravky, mýdla, parfumerie (výrobky), éterické oleje, přípravky pro péči o vlasy (mléka), přípravky pro obnovení vzhledu, přípravky pro praní prádla, leštidla, roztoky na drhnutí, brousíci přípravky, vonné oleje a aromatické výtažky, přípravky do koupele, přípravky pro osobní hygienu, přípravky pro péči o vlasy, vonné přípravky; (9) sluneční brýle, brýlové obroučky; (14) klenoty z drahých a polodrahých kovů, hodiny, hodinky, hodinářské výrobky, části a součásti hodinářských potřeb, části a součásti klenotů, pouzdra (tvarovaná) na hodinářské výrobky, šperkovnice, osobní klenoty, šperky skleněná bižuterie (imitace drahokamů), plastová bižuterie, klíčenky (dělené kroužky s ozdobou nebo jako přívěsek), sochy a figurky vyrobené z drahých kovů či kamenů nebo jejich napodobeninami nebo potažené drahými kovy nebo jejich napodobeninami, ozdoby vyrobené z drahých kovů či kamenů nebo jejich napodobeninami nebo potažené drahými kovy nebo jejich napodobeninami, klenotnické přívěsky z drahých kovů nebo jimi pokovené; (16) kovové svorky na bankovky, záložky do knih, záložky do knih z drahých kovů, pomůcky na přidržování rozevřených stránek, kožené knižní záložky, papír, oznámení (papírnické zboží), navštívenky; (18) kabelky, náprsní tašky, kůže a imitace kůže, kožesiny, zvířecí kůže, kufr, tašky, deštníky a slunečníky; (25) oděvy, obuv, pokrývky hlavy, pásky, šátky a šály, vázanky, peleríny, mantily (krajkové přehozy přes hlavu a prsa), rukávniky (oděvy), rukavice (oděvy); (35) maloobchodní služby týkající se výše uvedených výrobků ve třídách 3, 9, 14, 16, 18 a 25, maloobchodní služby týkající se výše uvedených výrobků ve třídách 3, 9, 14, 16, 18 a 25, maloobchodní

služby zásilkového prodeje týkající se výše uvedených výrobků ve třídách 3, 9, 14, 16, 18 a 25, on-line maloobchodní služby týkající se výše uvedených výrobků ve třídách 3, 9, 14, 16, 18 a 25, služby v oblasti administrativy týkající se výše uvedených výrobků ve třídách 3, 9, 14, 16, 18 a 25 pro maloobchodní prodejny, obchody, obchodní řetězce a maloobchodní prodejny, prezentace zboží na internetu, služby v oblasti reklamy a propagace prodeje, online reklama a propagace zboží, věrnostní, pobídkové a bonusové programy.

- (730) **R2 CENTER SPÓŁKA Z OGRANICZONĄ ODPOWIEDZIALNOŚCIĄ**, Powstańców Wielkopolskich 91, 62-002 Suchy Las, PL
(740) Všeťečka Zelený Švorčík Kalenský a partneři, advokátní a patentová kancelář, JUDr. Michal Havlík, advokát, Háfkova 1406/2, Praha 2, 12000

(210) **O-550980**
(220) 08.10.2018
(320) 08.10.2018
(511) 9, 16, 35, 41
(540)

ZOF

- (510) (9) mobilní aplikace, softwarové aplikace ke stažení, software pro webové aplikace, vzdělávací počítačové aplikace, aplikace k vyhledávání informací, software na hry, programy pro počítačové hry, počítačové hry ke stažení, interaktivní programy pro video hry, počítačové programy pro interaktivní televizi a pro interaktivní hry a/nebo kvízy; (16) výukové a učební pomůcky s výjimkou přístrojů, papírnické zboží, tiskoviny; (35) reklamní, marketingové a propagační služby, šíření reklamních materiálů on-line, reklama on-line v počítačové síti, reklama zasíláním on-line propagace třetím stranám prostřednictvím elektronických komunikačních sítí, poskytování obchodního prostoru on-line pro nakupující a prodávající výrobků a služeb, internetový marketing, poskytování marketingových informací prostřednictvím internetových stránek, marketingové poradenství, obchodní analýzy, průzkum a informační služby, obchodní informace a rady pro spotřebitele (poradna pro spotřebitele), pomoc v obchodní a podnikatelské činnosti, management a administrativní služby; (41) vzdělávání, školení, kurzy, on-line kurzy, vzdělávací a výukové služby, semináře, zábava, sportovní a kulturní činnosti, příprava a pořádání vzdělávacích kurzů, pořádání odborných workshopů a výukových kurzů, výukové kurzy vztahující se ke zdraví, provozování her on-line (z počítačové sítě), poskytování elektronických publikací on-line bez možnosti stažení, on-line vydávání elektronických knih a časopisů, on-line hry prostřednictvím mobilních zařízení, interaktivní počítačové herní programy, služby v oblasti interaktivních počítačových her, on-line vydavatelské služby, poskytování on-line školení, poskytování on-line výukových programů, publikování multimediálních materiálů on-line, poskytování informací o on-line vzdělávání, organizace, vedení a pořádání seminářů, provozování kvízů, služby pro organizování kvízů.
- (730) **ATAC spol. s r.o.**, Janáčkova 1025/16, Ostrava, Moravská Ostrava, 70200, CZ
(740) Ing. Pavel Nádvořník s.r.o., Sokola Tůmy 1099/1, Ostrava, Hulváky, 70900

(210) **O-550986**
(220) 09.10.2018
(320) 09.10.2018
(511) 4, 37, 39, 40
(540)



- (510) (4) pohonné hmoty, průmyslové oleje, mazadla, tuky; (37) oprava motorových vozidel osobních i nákladních včetně karosárny a pneuservisu, stavební činnost, provádění stavebních prací, oprav a přestavb nemovitostí, stavební rekonstrukce, výstavba průmyslových a administrativních objektů a objektů občanské vybavenosti, domů a bytů, provádění montovaných staveb bytů a průmyslových prostor, sanace staveb, veškeré druhy oprav,

montáží a servisních činností v zemědělství, stavebnictví, strojírenství a elektrotechnice, montáž, servis a údržba interiérů budov včetně koupelen a kuchyní, pronájem a půjčování zemědělských a stavebních vozidel, strojů a mechanismů, těžba dřeva, provoz čerpací stanice pohonných hmot; (39) přeprava osob, přeprava a skladování zboží, materiálů a surovin, silniční motorová nákladní doprava vnitrostátní a mezinárodní, pronájem a půjčování motorových vozidel, balení a skladování zboží, zásilková služba, doručování zboží a zásilek; (40) zpracování dřeva (provoz pily).

(591) Barevná

(730) **KOTRLA a.s.**, Rokytnice 190, Vsetín, 75501, CZ

(740) Ing. Zdeněk Kučera, Dlouhá 207 (P.O.Box 92), Slušovice, 76315

(210) **O-550995**

(220) 09.10.2018

(320) 09.10.2018

(511) 41

(540)

Power Coaching 

(510) (41) výuka, vzdělávací služby, školení, zkoušení (pedagogická činnost), praktický výcvik (předvádění), pořádání a vedení seminářů, koučink (školení), školní vzdělávání, akademie (vzdělávání), pořádání soutěží (vzdělávacích nebo zábavných), dálkové vzdělávání, vydávání textů, s výjimkou reklamních, vydávání knih, pořádání a vedení konferencí, pořádání a vedení kongresů, informace o vzdělávání, nline vydávání elektronických knih a časopisů, psaní textů, soukromá výuka.

(591) Barevná

(730) **Power Coaching s.r.o.**, Horná 5, Bratislava 831 52, SK

(740) Advokátní kancelář Mgr. Beáta Kartíková s.r.o., Gazdovský rad 2, Šamorín 931 01

(210) **O-551015**

(220) 09.10.2018

(320) 09.10.2018

(511) 29, 31, 44

(540)



(510) (29) maso, ryby, drůbež a zvěřina, masové výtahy, konzervované, mražené, sušené a vařené ovoce a zelenina, želé, džemy, kompoty, vejce, mléko a mléčné výrobky, potravinářské oleje a tuky; (31) surové a nezpracované zemědělské, akvakulturní, zahradnické a lesní produkty, zrna a semena surová nebo nezpracovaná, čerstvé ovoce a zelenina, čerstvé bylinky, přírodní rostliny a květiny, cibule a hlízy, sazenice a semena pro pěstování rostlin, živá zvířata, krmiva a nápoje pro zvířata, slad; (44) lékařské služby, veterinární služby, péče o hygienu a krásu osob a zvířat, zemědělské, zahradnické a lesnické služby.

(730) **LIPRA PORK, a.s.**, Štěpánovice 38, Rovensko pod Troskami, 51263, CZ

(210) **O-551016**

(220) 09.10.2018

(320) 09.10.2018

(511) 29, 31, 44

(540)



(510) (29) maso, ryby, drůbež a zvěřina, masové výtahy, konzervované, mražené, sušené a vařené ovoce a zelenina, želé, džemy, kompoty, vejce, mléko a mléčné výrobky, potravinářské oleje a tuky; (31) surové a nezpracované zemědělské, akvakulturní, zahradnické a lesní produkty, zrna a semena surová nebo nezpracovaná, čerstvé ovoce a zelenina, čerstvé bylinky, přírodní rostliny a květiny, cibule a hlízy, sazenice a semena pro pěstování rostlin, živá zvířata, krmiva a nápoje pro zvířata, slad; (44) lékařské služby, veterinární služby, péče o hygienu a krásu osob a zvířat, zemědělské, zahradnické a lesnické služby.

(730) **ANIMO Žatec, a.s.**, Lišany 33, Plevnice, 44001, CZ

(210) **O-551021**

(220) 09.10.2018

(320) 09.10.2018

(511) 3

(540)



(510) (3) umělé řasy, řasy oční, řasenky, kosmetické přípravky, veškeré příslušenství k řasám.

(730) **Know-how studio s.r.o.**, Na Roudné 857/80, Plzeň, Severní Předměstí, 30100, CZ

(740) Macek and Partners, Mgr. Jiří Macek, Sázavská 751/16, Praha 2, Vinohrady, 12000

(210) **O-551056**

(220) 11.10.2018

(320) 11.10.2018

(511) 11, 37, 42

(540)

ADG group

(510) (11) cylindry k lampám, elektrická svítidla, interiérová elektrická svítidla, kulovitá stínidla do svítidel, lustry, LED svítidla, osvětlení, osvětlovací přístroje a zařízení, osvětlovací zařízení vybavená elektroluminiscenčními diodami, příslušenství k osvětlení, rozptylovače světla, skleněná stínidla do svítidel, stínidla pro lampy ve tvaru koule, stínidla pro svítidla, stojací lampy, stojanová svítidla, stropní svítidla, svítidla, svítidla k venkovnímu použití, závěsná stropní svítidla; (37) instalace a opravy elektrospotřebičů, instalace systémů osvětlení, instalace přístrojů pro osvětlení, instalace systémů elektrického osvětlení a energetických systémů, opravy přístrojů pro osvětlení, poskytování informací vztahujících se k opravám nebo údržbě elektrických přístrojů na osvětlení; (42) kalibrace (měření), návrhářské služby, navrhování venkovního a zahradního osvětlení, návrh elektrických systémů, navrhování osvětlovacích systémů, projektování,

projektování elektrických systémů, průmyslový design, technologické poradenství, projektování ve výstavbě, služby technického měření, technické návrhy a konzultace.

(730) **ADG group s.r.o.**, Rybkova 334/4, Brno, 60200, CZ
(740) Mgr. Pavel Palatický, Údolní 567/33, Brno, Brno-město, 60200

(210) **O-551079**

(220) 12.10.2018
(320) 12.10.2018
(511) 30, 43
(540)



(510) (30) tacos; (43) restaurace.
(591) Barevná
(730) **López Guerra Alfredo**, Ondříčkova 2385/32, Praha, 13000, CZ

(210) **O-551085**

(220) 12.10.2018
(320) 12.10.2018
(511) 34
(540)

LONGBEACH MOMENTS

(510) (34) nezpracovaný nebo zpracovaný tabák, tabákové výrobky, doutníky, cigarety, cigarillos (krátké doutníčky), tabák pro vlastnoruční balení cigaret, dýmkový tabák, žvýkací tabák, šňupací tabák, kretek, snus, náhražky tabáku (pro neléčebné účely), elektronické cigarety, tabákové výrobky pro účely zahřívání, elektronické přístroje a jejich části k zahřívání cigaret nebo tabáku za účelem uvolnění aerosolu s obsahem nikotinu ke vdechování, kapalně nikotinové roztoky k použití v elektronických cigaretách, potřeby pro kuřáky, cigaretový papír, cigaretové dutinky, cigaretové filtry, dózy na tabák, pouzdra na cigarety, popelníky, dýmky, kapesní strojky na balení cigaret, zapalovače, zápalky.

(730) **Philip Morris Brands Sàrl**, Quai Jeanrenaud 3, Neuchâtel, 2000, CH
(740) Šindelka & Lachmannová, advokáti, Mgr. Karel Šindelka, Římská 103/12, Praha 2, Vinohrady, 12000

(210) **O-551093**

(220) 12.10.2018
(320) 12.10.2018
(511) 29
(540)



(510) (29) ryby, plody moře a měkkýši (neživí), korýši (neživí), ústřice (neživé), mražené rybí výrobky, potraviny z ryb, konzervované ryby, hotová jídla vyrobená z ryb, mražená hotová jídla vyrobená z ryb.

(591) Barevná
(730) **Bidfood Czech Republic s.r.o.**, V Růžovém údolí 553, Kralupy nad Vltavou, Mikovice, 27801, CZ

(210) **O-551108**

(220) 15.10.2018
(320) 15.10.2018
(511) 34
(540)

PAVLA

(510) (34) tabák a tabákové výrobky (včetně náhražek), doutníky, potřeby pro kuřáky.

(730) **TAAR s.r.o.**, Budějovická 11, Veselí nad Lužnicí, Veselí nad Lužnicí I, 39181, CZ
(740) PatentCentrum Sedlák & Partners s.r.o., Husova tř. 1847/5, České Budějovice, České Budějovice 3, 37001

(210) **O-551109**

(220) 15.10.2018
(320) 15.10.2018
(511) 34
(540)

BALEN

(510) (34) tabák a tabákové výrobky (včetně náhražek), doutníky, potřeby pro kuřáky.

(730) **TAAR s.r.o.**, Budějovická 11, Veselí nad Lužnicí, Veselí nad Lužnicí I, 39181, CZ
(740) PatentCentrum Sedlák & Partners s.r.o., Husova tř. 1847/5, České Budějovice, České Budějovice 3, 37001

(210) **O-551111**

(220) 15.10.2018
(320) 15.10.2018
(511) 16, 21, 22, 43
(540)



100% COMPOSTABLE •
ENVIROMENTAL FRIENDLY

(510) (16) pytle a balící a obalové materiály a materiály pro skladování z papíru, lepenky nebo z plastů; (21) nádoby, kuchyňské náčiní a nádoby; (22) pytle a vaky na balení, uskladnění a přepravu; (43) poskytování jídla a nápojů.

(730) **Schubert Michael**, Urxova 469/3, Praha 8, Karlín, 18600, CZ

(210) **O-551112**

(220) 15.10.2018
(320) 15.10.2018
(511) 32
(540)

Bouzovar

(510) (32) pivo a pivovarnické výrobky.

(730) **Spáčil Daniel Ing., Ph.D.**, Luká č. p. 158, Luká, 78324, CZ

(210) **O-551113**

(220) 15.10.2018
(320) 15.10.2018
(511) 33
(540)

Bouzovín

(510) (33) víno, ovocné víno.

(730) **Spáčil Daniel Ing., Ph.D.**, Luká č. p. 158, Luká, 78324, CZ

(210) **O-551129**
(220) 15.10.2018
(320) 15.10.2018
(511) 11, 35
(540)

Světlo  Boží

(510) (11) osvětlovací zařízení a světelné reflektory, svítidla, stropní světla, nástěnná světla, lampy, stojanová svítidla, dekorativní světla, světelná příslušenství; (35) maloobchodní prodej včetně prodeje přes internet následujících výrobků: osvětlovací zařízení a světelné reflektory, svítidla, stropní světla, nástěnná světla, lampy, stojanová svítidla, dekorativní světla, světelná příslušenství.

(730) **Chmelík František**, Davídkova 642/37, Praha 8, Libeň, 18000, CZ
(740) artpatent, advokátní kancelář s.r.o., Mgr. Tomáš Bejček advokát, Dukelských hrdinů 976/12, Praha 7, Holešovice, 17000

(210) **O-551146**
(220) 16.10.2018
(320) 16.10.2018
(511) 18, 22, 24, 25, 35
(540)

CANIDO

(510) (18) obojky pro zvířata, vodítka pro zvířata, postroje, kosmetické taštičky prázdné, tašky a kabelky, nákupní tašky, pytlíky na krmení pro zvířata, vesty jako oblečky pro psy a domácí zvířata, sportovní oblečení pro psy a domácí zvířata, boty pro psy a domácí zvířata, čepice pro psy a domácí zvířata; (22) textilní sáčky, pytle na balení zboží (obálky, pytlíky); (24) látkové odličovací ubrusy, odličovací tampony (textilní) jiné než napuštěné kosmetickými přípravky, látkové vložky, deky pro domácí zvířata, příkrývky pro domácí zvířata; (25) sukně, sportovní oděvy, výcvikové sukně, pásky, čepice, šály a šátky, nákrčníky, trička, kalhoty, mikiny, kamaše na boty (psí dečky); (35) reklama a propagace, maloobchodní a velkoobchodní služby v oblasti potřeb pro zvířata, maloobchodní a velkoobchodní prodej postrojů, maloobchodní a velkoobchodní prodej předmětů sloužících k hygieně zvířat, maloobchodní a velkoobchodní služby v oblasti potřeb pro majitele domácích zvířat, služby maloobchodních prodejen v oblasti kosmetiky a kosmetických výrobků, maloobchodní služby v oblasti módních doplňků, maloobchodní služby zaměřené na prodej oděvů a oděvních doplňků.

(730) **Pokorná Lucie**, Galandova 1235/7, Praha 6, Řepy, 16300, CZ
(740) Advokátní kancelář CINK a partneři, s. r. o., Mgr. Ing. Pavel Cink, Veleslavínova 363/33, Plzeň, Vnitřní Město, 30100

(210) **O-551172**
(220) 16.10.2018
(320) 16.10.2018
(511) 32, 33
(540)

FOGOSO

(510) (32) nealkoholické nápoje, přípravky k výrobě nápojů, pivo a pivovarnické výrobky, přípravky k zhotovování nápojů, přípravky pro výrobu nápojů, odalkoholizované nápoje; (33) alkoholické nápoje (s výjimkou piva), mošt alkoholizovaný (cidre), přípravky k výrobě alkoholických nápojů.

(591) Barevná
(730) **Radiante distribution s.r.o.**, Korunní 2569/108, Praha 10, Vinohrady, 10100, CZ

(210) **O-551182**
(220) 17.10.2018
(320) 17.10.2018
(511) 35, 36, 39
(540)

 **IRS CZECH**

(510) (35) umístování a nábor zaměstnanců, inzerce pro nábor zaměstnanců, poradenství ohledně naboru zaměstnanců, relokační služby pro firmy, poskytování informací o službách v oblasti relokace zaměstnanců, personální poradenství, sběr personálních informací, pomoc v personálním řízení, personální řízení a zaměstnanecké poradenství, poradenství v oblasti personálního managementu, služby agentur pro zprostředkování práce a nábor zaměstnanců, zařízení pracovních povolení; (36) pojištění pro cizince; (39) zařizování cestovních víz, pasů a cestovních dokladů pro osoby cestující do zahraničí a ze zahraničí.

(591) Barevná
(730) **Tat'ák Stanislav**, Příborská 60, Frýdek-Místek, Zelinkovice, 73942, CZ
(740) Advokátní kancelář CINK a partneři, s. r. o., Mgr. Ing. Pavel Cink, Veleslavínova 363/33, Plzeň, Vnitřní Město, 30100

(210) **O-551185**
(220) 17.10.2018
(320) 17.10.2018
(511) 29, 30
(540)

PRIBINÁČEK TVARROHOVÝ

(510) (29) mléko, sýr a mléčné výrobky, jedlé oleje a tuky, mléčné dezerty a zákusky; (30) kakao, čokoláda, pečivo, cukrovinky, zmrzlina.

(730) **SAVENCIA SA**, Rue Rieussec 42, Viroflay, FR
(740) Kania, Sedlák, Smola, Ing. Lucie Lunzarová, Mendlovo náměstí 907/1a, Brno, Staré Brno, 60300

(210) **O-551186**
(220) 17.10.2018
(320) 17.10.2018
(511) 35, 39, 43
(540)



(510) (35) propagační činnost, reklama, pomoc při řízení obchodní činnosti; (39) doprava, balení a skladování zboží; (43) služby zajišťující stravování a nápoje, dočasné ubytování.
(591) Barevná
(730) **FAT-CAT s.r.o.**, Trojická 1910/7, Praha 2, Nové Město, 12800, CZ
(740) AK Ostrčil, Mgr. Norbert Ostrčil, Široká 5, Praha 1, 11000

(210) **O-551201**
(220) 18.10.2018
(320) 18.10.2018
(511) 11, 37, 39, 40, 42
(540)



(510) (11) vodovodní potrubí, zařízení na čištění odpadních vod, zařízení na čištění vody, zařízení pro dodávku vody, zařízení pro přívod vody, zařízení pro rozvod vody; (37) výstavba a údržba potrubí, výstavba a údržba vodovodů a kanalizací, vodoinstalační práce; (39) dodávka vody, rozvod vody; (40) úprava vody, zpracování odpadu (transformace); (42) analýza vody, služby v oblasti chemie, odborné poradenství ve vodohospodářské činnosti, diagnostika vodovodních a kanalizačních sítí.
(591) Barevná
(730) **Vodohospodářská společnost Benešov, s.r.o.**, Černoletská 1600, Benešov, 25601, CZ
(740) Mgr. Klára Stibůrková, Husova 2117, Benešov, 25601

(210) **O-551204**
(220) 18.10.2018
(320) 18.10.2018
(511) 25, 32, 43
(540)



(510) (25) trička, kšilty, mikiny, rukavice, kalhoty, boty, košile, bundy; (32) pivo; (43) bary, restaurace.
(730) **Zakharov Artem Ing.**, Pod Doubravkou 1337/12, Teplice, 41501, CZ
Zakharova Olena Mgr., Pod Doubravkou 1337/12, Teplice, 41501, CZ
Hachkivska Iryna, Jenečská 55, Praha 6, 16100, CZ
Gachkivskiy Pavlo MUDr., Jenečská 55, Praha 6, 16100, CZ
(740) Mgr. Olena Zakharova, Pod Doubravkou 1337/12, Teplice, 41501

(210) **O-551215**
(220) 18.10.2018
(320) 18.10.2018
(511) 9, 10, 37, 42
(540)



(510) (9) měřicí, detekční a monitorovací přístroje pro měření elektrických, elektrochemických a fyzikálních veličin, přístroje na měření, počítání, usměrňování a kalibraci, digitální měřiče pH, měřiče koncentrace, kalibrátory, přístroje na kontrolu kalibrace, měřicí senzory, pohybové senzory, sondy pro vědecké účely, testovací sondy (jiné než pro léčebné účely), analyzátory elektrické energie a plynů, fyzikální analyzátory (nikoliv pro léčebné účely), audiovizuální, multimediální a fotografické přístroje, optické přístroje a zvětšovače, bezpečnostní, zabezpečovací, ochranná a signalizační zařízení, navigační, řídicí, sledovací a zaměřovací zařízení, detektory a elektrické monitorovací přístroje, přístroje a nástroje pro záznam, uchování, převod, přenos nebo reprodukci zvuku nebo obrazu, přístroje pro vážení, měření, signalizaci, kontrolu, skenery (snímače obrazů); (10) lékařské a veterinární přístroje a nástroje, senzory a poplašná zařízení k monitorování pacientů, ultrazvukové senzory k lékařskému použití; (37) montáž, instalace, servis, čištění, opravy a údržba výše uvedených výrobků ve třídách 9, 10; (42) služby testování, služby ověřování a služby kontroly kvality, kalibrační služby, kalibrace přístrojů a nástrojů.
(730) **Navrátil Václav**, Čechova 314, Havlíčkův Brod, 58001, CZ
(740) PatentCentrum Sedlák & Partners s.r.o., Husova tř. 1847/5, České Budějovice, České Budějovice 3, 37001

(210) **O-551216**
(220) 18.10.2018
(320) 18.10.2018
(511) 16, 35, 36, 37, 41
(540)



(510) (16) papír a lepenka, tiskárenské výrobky, potřeby pro knižní vazby, fotografie, papírenské zboží, lepidla pro papírenství nebo domácnost, materiál pro umělce, štětce, psací stroje a kancelářské potřeby (vyjímaje nábytek), učební a vyučovací pomůcky s výjimkou přístrojů, plastické obaly (nezařazené do jiných tříd), tiskařské typy, štočky; (35) propagační činnost, reklama, pomoc při řízení obchodní činnosti, obchodní administrativa, kancelářské práce; (36) pojištění, služby finanční, služby peněžní, služby nemovitostní; (37) stavebnictví, údržba a opravy, a to restaurování budov a předmětů do původního stavu, opravy elektroinstalací, opravy nábytku, nářadí, nástrojů; (41) výchova, vzdělávání, zábava, sportovní a kulturní aktivity.
(730) **Devoe Ventures B.V.**, Taurusavenue 29, 2132LS Hoofddorp, NL
(740) Klára Kinská, MBA, advokátní kancelář, Klára Kinská MBA, Severovýchodní I. 16/1429, Praha, 14100

(210) **O-551217**
(220) 18.10.2018
(320) 18.10.2018
(511) 16, 35, 36, 37, 41
(540)



(510) (16) papír a lepenka, tiskárenské výrobky, potřeby pro knižní vazby, fotografie, papírenské zboží, lepidla pro papírenství nebo domácnost, materiál pro umělce, štětce, psací stroje a kancelářské potřeby (vyjímaje nábytek), učební a vyučovací pomůcky s výjimkou přístrojů, plastické obaly (nezařazené do jiných tříd), tiskařské typy, štočky; (35) propagační činnost, reklama, pomoc při řízení obchodní činnosti, obchodní administrativa, kancelářské práce; (36) pojištění, služby finanční, služby peněžní, služby nemovitostní; (37) stavebnictví, údržba a opravy, a to restaurování budov a předmětů do původního stavu, opravy elektroinstalací, opravy nábytku, nářadí, nástrojů; (41) výchova, vzdělávání, zábava, sportovní a kulturní aktivity.
(730) **Devoe Ventures B.V.**, Taurusavenue 29, 2132LS Hoofddorp, NL
(740) Klára Kinská, MBA, advokátní kancelář, Klára Kinská MBA, Severovýchodní I. 16/1429, Praha, 14100

(210) **O-551223**
(220) 18.10.2018
(320) 18.10.2018
(511) 29
(540)



(510) (29) mléko a výrobky z mléka.
(591) Barevná
(730) **Bidfood Czech Republic s.r.o.**, V Růžovém údolí 553, Kralupy nad Vltavou, Mikovice, 27801, CZ

(210) **O-551232**
(220) 19.10.2018
(320) 19.10.2018
(511) 9, 16, 18, 20, 21, 25
(540)



(510) (9) pouzdra na brýle, dekorační magnety, pouzdra na chytré telefony; (16) balící papír, blahopřání, bloky (kancelářské potřeby), desky na dokumenty, kalendáře, diáře, kancelářské potřeby, knihy, krabice z papíru, kroužkové bloky, kroužkové zápisníky, obálky (jen pro Happy Spirit), papírnické zboží, papírové mašle, papírové stuhy, penály, pera, plnicí pera, podložky na stůl, podtácky pod pивní sklenice, potřeby pro psaní, pouzdra na cestovní pasy, sáčky (obálky, váčky) z papíru nebo plastických hmot na balení, samolepky, sešity, stojánky na pera a tužky, šanony, tužky, záložky do knih, zápisníky; (18) cestovní tašky, dámské peněženky, deštníky, kabelky, klíčenky, konferenční desky, malá cestovní zavazadla, nákupní tašky, náprsní tašky, plážové tašky, pouzdra na platební karty, pouzdra na vizitky, sportovní tašky, tašky, kosmetické taštičky, visačky na zavazadla, vizitkáře, vizitkovníky; (20) zrcátka do ruky, nafukovací polštáře, polštáře (dekorační); (21) čajové konvice, dózy, džbány, hrnky, chňapky, izolované lahve, kapesní lahve, korbele, kuchyňské dózy a krabičky, kuchyňské potřeby pro domácnost, lahve, lahve na pití pro sportovní účely, misky, nádoby na pivo, otvíráky na lahve, papírové nebo plastové kelímky, podšálky, talířky, pokladničky na mince, prasátka (pokladničky), rozprašovače na parfém, sklenice na pití, sklenice na svíčky (svícny), svačिनové boxy, šálky, hrníčky, shakery, toaletní taštičky, dekorační magnety; (25) dámské spodní kalhotky, domácí obuv, pánské trenýrky, boxerky, ponožky, spodní prádlo, trička.
(730) **EUROMEDIA GROUP, a.s.**, Nádražní 896/30, Praha 5, Smíchov, 15000, CZ
(740) Šafář & Partners s.r.o., advokátní kancelář, JUDr. Jitka Šilerová LL.M., advokát, Lazarská 1718/3, Praha 1, 11000

(210) **O-551235**
(220) 19.10.2018
(320) 19.10.2018
(511) 9
(540)



(510) (9) stahovatelný software v podobě aplikací pro mobilní telefony pro poskytování nástrojů řízení podniku, informací o produktu, propagačních informací, informací o speciálních událostech, vzdělání, motivace, soutěží, charitativních projektů, blogů, publikací, předvádění, výukových programů, v souvislosti s chytrými telefony (smartphony) a jinými přenosnými elektronickými zařízeními v oblasti kosmetiky a kosmetické péče, obchodního managementu a přímého prodeje.

(730) **Mary Kay Inc.**, Dallas Parkway 16251, 75001 Addison, TX, US

(740) KOREJZOVA LEGAL v.o.s., JUDr. Petra Sauvage de Brantes advokátka, Korunní 810/104, Praha 10, Vinohrady, 10100

(210) **O-551236**
(220) 19.10.2018
(320) 19.10.2018
(511) 25, 35, 41
(540)



(510) (25) dámské oděvy, dámské plavky, dámské šaty, sportovní legíny, sportovní podprsenky; (35) maloobchodní prodej oděvů, maloobchodní prodej šperků, maloobchodní prodej tiskovin, maloobchodní prodej oblečení, on-line objednávkové služby, vydávání reklamních materiálů on-line; (41) multimediální vydávání magazínů.

(730) **Kelišová Anna**, Šumavská 1048/21, Praha 2, Vinohrady, 12000, CZ

(210) **O-551252**
(220) 22.10.2018
(320) 22.10.2018
(511) 35, 37, 42
(540)



(510) (35) zprostředkování obchodu v oblasti energetiky, teplárenství, plynárenství, chemie a petrochemie, vodárenství a automobil, obchodní poradenství; (37) údržba, opravy, servis, elektromontáže a komplexní dodávky energetických zařízení, řídicích systémů, systémů měření a

regulace, zařízení polní instrumentace v oboru energetiky, teplárenství, plynárenství, chemie a petrochemie, vodárenství a automobil, uvádění do provozu a optimalizační procesy, vše spadající do této třídy; (42) projektování energetických zařízení, řídicích systémů, systémů měření a regulace, zařízení polní instrumentace v oboru energetiky, teplárenství, plynárenství, chemie a petrochemie, vodárenství a automobil, zpracování úvodních studií a koncepčních záměrů, návrh, tvorba a vývoj HW/SW aplikací pro technologické procesy, vše spadající do této třídy.

(730) **Müller Karel**, Písečná 14, Litvínov, 43601, CZ

(210) **O-551253**
(220) 22.10.2018
(320) 22.10.2018
(511) 35, 37, 42
(540)



(510) (35) zprostředkování obchodu v oblasti energetiky, teplárenství, plynárenství, chemie a petrochemie, vodárenství a automobil, obchodní poradenství; (37) údržba, opravy, servis, elektromontáže a komplexní dodávky energetických zařízení, řídicích systémů, systémů měření a regulace, zařízení polní instrumentace v oboru energetiky, teplárenství, plynárenství, chemie a petrochemie, vodárenství a automobil, uvádění do provozu a optimalizační procesy, vše spadající do této třídy; (42) projektování energetických zařízení, řídicích systémů, systémů měření a regulace, zařízení polní instrumentace v oboru energetiky, teplárenství, plynárenství, chemie a petrochemie, vodárenství a automobil, zpracování úvodních studií a koncepčních záměrů, návrh, tvorba a vývoj HW/SW aplikací pro technologické procesy, vše spadající do této třídy.

(730) **Müller Karel**, Písečná 14, Litvínov, 43601, CZ

(210) **O-551259**
(220) 22.10.2018
(320) 22.10.2018
(511) 21
(540)

Pryska

(510) (21) lahve.

(730) **Obec Prysk**, Dolní Prysk 17, Prysk, 47115, CZ

(210) **O-551260**
(220) 19.10.2018
(320) 19.10.2018
(511) 3, 5, 35
(540)

Medurinal

(510) (3) toaletní potřeby, přípravky pro ústní hygienu, tělové čisticí přípravky a přípravky pro péči o krásu, éterické oleje a aromatické extrakty, parfumerie a vonné látky, kosmetika, masážní gely jiné než pro lékařské účely, masážní oleje, masti pro kosmetické použití, minerální vody ve spreji pro kosmetické účely, impregnované tkaniny pro kosmetické použití, kapsníky impregnované kosmetikou, kosmetické přípravky pro hubnutí, neléčivé toaletní potřeby, papírové ručníky impregnované kosmetikou, kosmetika pro osobní použití, oleje pro parfémy a vůně, aromáty (éterické oleje), přírodní oleje pro kosmetické účely, přírodní oleje pro čisticí účely, minerální oleje (kosmetické výrobky), oleje pro kosmetické účely, oleje pro toaletní účely, éterické esence, deodoranty a antiperspiranty, make up, mýdla a gely, přípravky do koupele, přípravky pro odstraňování chloupků a přípravky na holení, přípravky pro péči o pleť, kosmetické přípravky na vlasy a ošetření vlasů, sůl pro minerální vodní lázně (ne pro lékařské účely); (5) farmaceutické a parafarmaceutické přípravky, léčivé sirupy, výtažky z léčivých bylin, vitamínové přípravky, minerály a multiminerální přípravky, bylinné čaje – pro léčebné účely, léčivé byliny, dietetické látky upravené pro lékařské použití, minerální vody a dietetické nápoje upravené pro

léčebné účely, přísady do potravin pro lékařské účely, albuminové přípravky nebo potraviny pro lékařské účely, balzámy, krémy a masti pro lékařské účely, chemické přípravky pro lékařské účely, léčivé oleje, tuky pro lékařské účely, lepicí pásy pro lékařské účely, léčivé soli, tinktury pro lékařské účely, proteinové koncentráty včetně nutričních přípravků pro potraviny – pro lékařské účely, kvasnice pro farmaceutické účely, potravinové doplňky ne pro lékařské účely obsahující látky živočišného původu, potravinové doplňky ne pro lékařské účely obsahující látky rostlinného původu, doplňky stravy pro člověka a zvířata, dietní doplňky a doplňkové dietetické přípravky, zdravotnické obvazy, zdravotnický obvazový materiál a aplikátory léčebných přípravků, dezinfekční prostředky a antiseptika, absorpční výrobky pro osobní hygienu, deodoranty a osvěžovače/čističe vzduchu spadající do třídy 5, výrobky pro ženskou hygienu, hygienické přípravky a výrobky, lékařské a veterinární přípravky a výrobky, zubní přípravky a výrobky, dietetické potraviny upravené pro lékařské účely, dietetické přípravky upravené pro lékařské užití, bylinné doplňky stravy pro osoby se speciálními dietními požadavky, albuminové výživové doplňky, antioxidanty, dietní doplňkové nápoje, dietní a výživové doplňky, dietní doplňky pro člověka, minerální doplňky stravy, doplňky stravy z mateří kašičky (royal jelly), enzymové doplňky stravy, multivitaminové přípravky, potraviny pro diabetiky, proteinové doplňky stravy, smíšené vitaminové přípravky, vitaminové a minerální doplňky, vláknina (dietní – jako doplňek), potravinové doplňky pro miminka a malé děti, dietetické cukrovinky upravené pro lékařské účely, léčivé dietetické substance/látky pro miminka a malé děti, dietetické potraviny určené pro miminka a malé děti, ústní vody pro lékařské účely, léčivé zubní výplachy, přípravky pro neutralizaci pachů, plenky pro děti a pro inkontinenci/inkontinentní osoby, absorpční hygienické výrobky, sanitární hygienické oděvy/potřeby, a to zdravotní kalhoty, zdravotní kalhotky, menstruační tampony, pásy pro přichycení hygienických vložek spadající do třídy 5, inkontinenční podložky/vložky včetně absorpčních podložek/vložek, ošetřujících ubrousků, ochranného spodního prádla a kapesníků ve třídě 5, diagnostické přípravky, farmaceutické přípravky a přírodní léčiva, přípravky do koupele pro lékařské účely, sůl (léčivá) pro minerální vodní lázně, sůl do koupele pro léčebné účely, doplňkové stopové prvky (přípravky -) pro použití u lidí a zvířat, impregnované léčivé ubrousky, lepicí obvazy, náplastí, materiály pro obvazy, léčivé náplastí, zdravotní obvazy, pásy pro křečové žíly, absorpční vata, tampony pro lékařské účely, impregnované léčivé tampony, bylinné léky, bylinné nápoje pro léčebné účely, bylinné směsi pro lékařské použití, léčivé čaje, pastilky pro farmaceutické účely, farmaceutické krémy, léčivé pleťové vody, krémy pro péči o pleť pro lékařské použití, orgasmové krémy, krémy na zmírnění bolesti, krémy na ruce pro lékařské použití, nápoje upravené pro léčivé účely, léčivé ústní spreje, oftalmologické přípravky, obklady - léčivé, žvýkačky pro lékařské účely, kosmetika pro léčebné účely; (35) reklama na léčebné přípravky zdravotní péče, dietetické látky, výživové doplňky, vitamíny a léčebné přípravky a látky, potraviny a nápoje pro lékařské účely, potraviny a nápoje ne pro lékařské účely, obchodní informace a poradenství pro spotřebitele, pořádání a vedení reklamních akcí, firemních prezentací a náborových akcí, organizace výstav a veletrhů pro reklamní účely, pořádání informačních akcí týkajících se odborných obchodních záležitostí v oblasti zdravotní péče, reklama na podporu veřejného povědomí o potřebě léčby a zvládnání poruch souvisejících se zdravím formou poskytování písemných informací o nemocech, možné léčbě, o vědeckých studiích a zpracování reklamních kampaní, maloobchodní a velkoobchodní služby s farmaceutickými výrobky, vitamíny, doplňky stravy, dietetickými doplňky, léčivými zubními pastami a sirupy a léčivými přípravky pro zdravotní péči, on-line maloobchodní služby v oblasti farmaceutických výrobků, vitamínů, doplňků stravy, dietetických doplňků, léčivých zubních past a sirupů a léčivých přípravků pro zdravotní péči.

(730) **WALMARK, a.s.**, Oldřichovice 44, Třinec, 73961, CZ

(740) Baker & McKenzie s.r.o., advokátní kancelář, JUDr. Jiří Čermák, advokát, Klimentská 46/1216, Praha 1, Nové Město, 11002

(210) **O-551261**

(220) 19.10.2018

(320) 19.10.2018

(511) 3, 5, 35

(540)

Urinalmed

(510) (3) toaletní potřeby, přípravky pro ústní hygienu, tělové čisticí přípravky a přípravky pro péči o krásu, éterické oleje a aromatické extrakty, parfumerie a vonné látky, kosmetika, masážní gely jiné než pro lékařské účely, masážní oleje, masti pro kosmetické použití, minerální vody ve spreji pro kosmetické účely, impregnované tkaniny pro kosmetické užití, kapesníky

impregnované kosmetikou, kosmetické přípravky pro hubnutí, neléčivé toaletní potřeby, papírové ručníky impregnované kosmetikou, kosmetika pro osobní užití, oleje pro parfémy a vůně, aromáty (éterické oleje), přírodní oleje pro kosmetické účely, přírodní oleje pro čisticí účely, minerální oleje (kosmetické výrobky), oleje pro kosmetické účely, oleje pro toaletní účely, éterické esence, deodoranty a parfarmaceutické přípravky, léčivé sirupy, výtažky z léčivých bylin, vitaminové přípravky, minerály a multiminerální přípravky, bylinné čaje – pro léčebné účely, léčivé byliny, dietetické látky upravené pro lékařské použití, minerální vody a dietetické nápoje upravené pro léčebné účely, přísady do potravin pro lékařské účely, albuminové přípravky nebo potraviny pro lékařské účely, balzámy, krémy a masti pro lékařské účely, chemické přípravky pro lékařské účely, léčivé oleje, tuky pro lékařské účely, lepicí pásy pro lékařské účely, léčivé soli, tinktury pro lékařské účely, proteinové koncentráty včetně nutričních přípravků pro potraviny – pro lékařské účely, kvasnice pro farmaceutické účely, potravinové doplňky ne pro lékařské účely obsahující látky živočišného původu, potravinové doplňky ne pro lékařské účely obsahující látky rostlinného původu, doplňky stravy pro člověka a zvířata, dietní doplňky a doplňkové dietetické přípravky, zdravotnické obvazy, zdravotnický obvazový materiál a aplikátory léčebných přípravků, dezinfekční prostředky a antiseptika, absorpční výrobky pro osobní hygienu, deodoranty a osvěžovače/čističe vzduchu spadající do třídy 5, výrobky pro ženskou hygienu, hygienické přípravky a výrobky, lékařské a veterinární přípravky a výrobky, zubní přípravky a výrobky, dietetické potraviny upravené pro lékařské účely, dietetické přípravky upravené pro lékařské užití, bylinné doplňky stravy pro osoby se speciálními dietními požadavky, albuminové výživové doplňky, antioxidanty, dietní doplňkové nápoje, dietní a výživové doplňky, dietní doplňky pro člověka, minerální doplňky stravy, doplňky stravy z mateří kašičky (royal jelly), enzymové doplňky stravy, multivitaminové přípravky, potraviny pro diabetiky, proteinové doplňky stravy, smíšené vitaminové přípravky, vitaminové a minerální doplňky, vláknina (dietní – jako doplňek), potravinové doplňky pro miminka a malé děti, dietetické cukrovinky upravené pro lékařské účely, léčivé dietetické substance/látky pro miminka a malé děti, dietetické potraviny určené pro miminka a malé děti, ústní vody pro lékařské účely, léčivé zubní výplachy, přípravky pro neutralizaci pachů, plenky pro děti a pro inkontinenci/inkontinentní osoby, absorpční hygienické výrobky, sanitární hygienické oděvy/potřeby, a to zdravotní kalhoty, zdravotní kalhotky, menstruační tampony, pásy pro přichycení hygienických vložek spadající do třídy 5, inkontinenční podložky/vložky včetně absorpčních podložek/vložek, ošetřujících ubrousků, ochranného spodního prádla a kapesníků ve třídě 5, diagnostické přípravky, farmaceutické přípravky a přírodní léčiva, přípravky do koupele pro lékařské účely, sůl (léčivá) pro minerální vodní lázně, sůl do koupele pro léčebné účely, doplňkové stopové prvky (přípravky -) pro použití u lidí a zvířat, impregnované léčivé ubrousky, lepicí obvazy, náplastí, materiály pro obvazy, léčivé náplastí, zdravotní obvazy, pásy pro křečové žíly, absorpční vata, tampony pro lékařské účely, impregnované léčivé tampony, bylinné léky, bylinné nápoje pro léčebné účely, bylinné směsi pro lékařské použití, léčivé čaje, pastilky pro farmaceutické účely, farmaceutické krémy, léčivé pleťové vody, krémy pro péči o pleť pro lékařské použití, orgasmové krémy, krémy na zmírnění bolesti, krémy na ruce pro lékařské použití, nápoje upravené pro léčivé účely, léčivé ústní spreje, oftalmologické přípravky, obklady - léčivé, žvýkačky pro lékařské účely, kosmetika pro léčebné účely; (35) reklama na léčebné přípravky zdravotní péče, dietetické látky, výživové doplňky, vitamíny a léčebné přípravky a látky, potraviny a nápoje pro lékařské účely, potraviny a nápoje ne pro lékařské účely, obchodní informace a poradenství pro spotřebitele, pořádání a vedení reklamních akcí, firemních prezentací a náborových akcí, organizace výstav a veletrhů pro reklamní účely, pořádání informačních akcí týkajících se odborných obchodních záležitostí v oblasti zdravotní péče, reklama na podporu veřejného povědomí o potřebě léčby a zvládnání poruch souvisejících se zdravím formou poskytování písemných informací o nemocech, možné léčbě, o vědeckých studiích a zpracování reklamních kampaní, maloobchodní a velkoobchodní služby s farmaceutickými výrobky, vitamíny, doplňky stravy, dietetickými doplňky, léčivými zubními pastami a sirupy a léčivými přípravky pro zdravotní péči, on-line maloobchodní služby v oblasti farmaceutických výrobků, vitamínů, doplňků stravy, dietetických doplňků, léčivých zubních past a sirupů a léčivých přípravků pro zdravotní péči.

(730) **WALMARK, a.s.**, Oldřichovice 44, Třinec, 73961, CZ

(740) Baker & McKenzie s.r.o., advokátní kancelář, JUDr. Jiří Čermák, advokát, Klimentská 46/1216, Praha 1, Nové Město, 11002

(210) **O-551268**
(220) 22.10.2018
(320) 22.10.2018
(511) 16, 32, 33
(540)

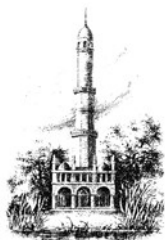

MINARET

(510) (16) tiskoviny, propagační materiály v rámci této třídy, etikety, obaly a tašky z papíru; (32) nealkoholické nápoje; (33) alkoholické nápoje s výjimkou piva.
(730) **CHATEAU LEDNICE GROUP, a.s.**, Nejdecká 714, Lednice, 69144, CZ
(740) **RETROPATENT s.r.o.**, Dobiášova 1246/29, Liberec, Liberec VI-Rochlice, 46006

(210) **O-551278**
(220) 22.10.2018
(320) 22.10.2018
(511) 35, 41, 45
(540)



(510) (35) reklamní, inzertní a propagační činnost, obchodní informační služby, obchodní poradenské služby, pořádání reklamních a obchodních přehlídek a výstav, vydávání a rozšiřování reklamních a propagačních tiskovin a letáků, distribuce zboží k reklamním účelům, obchodní zprostředkovatelské služby; (41) produkce společenských akcí a zábavy, služby zábavní agentury, pořádání a organizování společenských akcí, slavnostních večírků a rodinných setkání, fotografické a filmové služby, pořádání společenských módních přehlídek, výroba hudebních a hudebně-dramatických pořadů, videofilmů, zvukových a zvukově-obrazových nosičů, informační, konzultační a poradenské služby týkající se výše uvedených služeb zahrnutých v této třídě; (45) svatební agentura a zajišťování komplexních organizačních a zprostředkovatelských služeb pro svatebčany a hosty, informační, konzultační a poradenské služby týkající se výše uvedených služeb zahrnutých v této třídě.
(730) **SpK & Partners, s.r.o.**, Štefánikova 128, Újezd u Brna, 66453, CZ
(740) **SEDLAKOVA LEGAL s.r.o.**, Mgr. Jana Sedláková, Purkyňova 648/125, Brno, Medlánky, 61200

(210) **O-551280**
(220) 22.10.2018
(320) 22.10.2018
(511) 21, 32, 33
(540)



(510) (21) bandasky, cestovní lahve, cukřenky, čajníky, čajové soupravy, dávkovače mýdla, dávkovače papírových ručníků, dávkovače toaletního papíru, demižony, džbánky, hluboké mísy, hrnce, hrnčířské zboží, chladicí nádoby, prkénka a schránky na chléb, kastroly, kávové soupravy, kbelíky, kořenáče, kotlíky, kuchyňské nádobí, mísy, naběračky, nádoby kuchyňské, nočníky, otvíráky lahví, pánve, párátko, pepřenky, podnosy, porcelán, potřeby kuchyňské, potřeby toaletní, krabice na jídlo, rukavice pro domácnost, sklenice na pití, půllitry, sklo tabulové, slánky, stojánky, svícny, šálky, škopky, štoudve, tácky papírové, talíře papírové, talíře, termosky, utěrky na čištění, výrobky z křišťálového skla, vývrtky, žejdlíky; (32) pivo, míchané nápoje s obsahem piva, sladové nápoje, výtažky z chmele na výrobu piva, příchutě na výrobu piva, nealkoholické nápoje, sodová voda, minerální, stolní voda; (33) alkoholické nápoje s výjimkou piva.
(591) Barevná
(730) **Bohemium, s.r.o.**, Peliny 296, Choceň, 56501, CZ

(210) **O-551281**
(220) 22.10.2018
(320) 22.10.2018
(511) 35, 41, 42
(540)



(510) (35) propagační činnost, reklama, obchodní administrativa; (41) zábava, sportovní a kulturní aktivity, vydavatelská činnost, výroba a produkce audiovizuálních děl; (42) konzultační činnost v audiovizuální oblasti.
(591) Barevná
(730) **Essential Communication s.r.o.**, Lazarská 1719/5, Praha, 11000, CZ

(210) **O-551293**
(220) 23.10.2018
(320) 23.10.2018
(511) 35
(540)



(510) (35) nábor zaměstnanců, zprostředkování zaměstnání, administrativní služby, marketing, pořádání veletrhů pro obchodní či reklamní účely, psaní životopisů pro jiné osoby, plánování schůzek, obchodní reklama a aktualizace reklamních materiálů, personální poradenství, průzkum trhu, daňová příznání, účetnictví, služba styku s veřejností, poradenství v oblasti řízení lidských zdrojů, nabídka práce, provozování náboru pracovních sil, služby v oblasti přijímání nových pracovních sil, vyhledávání zaměstnanců, poskytování informací o zaměstnání, služby v oblasti náboru zaměstnanců, pohovory za účelem náboru zaměstnanců, inzerce pro nábor zaměstnanců, služby agentury zabývající se náborem zaměstnanců, agentury pro zprostředkování práce a nábor zaměstnanců, zprostředkování zaměstnání v oblasti automobilového průmyslu a výroby, umístění zaměstnanců v oblasti automobilového průmyslu a výroby.
(591) Barevná
(730) **KRAVSOVO s.r.o.**, Pobřežní 18/16, Praha 8, Karlín, 18600, CZ
(740) Advokátní kancelář CINK a partneři, s. r. o., Mgr. Ing. Pavel Cink LL.M., Veleslavínova 363/33, Plzeň, Vnitřní Město, 30100

(210) **O-551295**
(220) 23.10.2018
(320) 23.10.2018
(511) 9, 37, 44
(540)



(510) (9) brýle, brýlové obroučky, čočky do brýlí, pouzdra na brýle, sluneční brýle, řetízky k brýlím, šňůrky k brýlím, kontaktní čočky, korekční čočky, optické čočky, výrobky oční optiky, zvětšovací skla, lupy, optické a optometrické přístroje; (37) záruční a pozáruční servisní služby, drobné úpravy a opravy skel a brýlí, čištění brýlí ultrazvukem; (44) služby očních optiků, optické práce, zhotovování brýlí, bifokálních brýlí a speciálních brýlí i korekčních pomůcek, specializovaná oční vyšetření, aplikace kontaktních čoček, veškeré služby oftalmologické, oftalmoskopické, optometrické a fyzioterapeutické, zprostředkování odborných informací, poradenské a konzultační služby ve všech uvedených oblastech.
(591) Barevná
(730) **Karičková Slavíková Jana**, Javorová 1812, Kadaň, 43201, CZ
(740) Advokátní kancelář CINK a partneři, s. r. o., Mgr. Ing. Pavel Cink LL.M., Veleslavínova 363/33, Plzeň, Vnitřní Město, 30100

(210) **O-551299**
(220) 23.10.2018
(320) 23.10.2018
(511) 25, 40
(540)

Twata

(510) (25) oděvy; (40) střihání látek, úprava oděvů.

(730) **TWATA factory s.r.o.**, Staňkova, Ponava 374/20, Brno, 61200, CZ

(210) **O-551300**
(220) 23.10.2018
(320) 23.10.2018
(511) 5
(540)

Obstinated

(510) (5) imunostimulanty, proteinové potravinové doplňky, tablety na hubnutí.
(730) **Trade Barons s.r.o.**, Lidická 700/19, Brno, 60200, CZ

(210) **O-551308**
(220) 23.10.2018
(320) 23.10.2018
(511) 39, 41, 43
(540)



(510) (39) organizování okružních plaveb, organizování okružních výletů, organizování cest, organizování exkurzí, organizování prohlídek, organizování zájezdů, organizování výletů, jízdy výletní lodí, doprava turistů, provázení turistů, zprostředkování dopravy, zajišťování dopravy, služby cestovní kanceláře, poradenská a konzultační činnost v cestovním ruchu, průvodcovská činnost v cestovním ruchu; (41) informace o možnostech rekreace, služby pro oddech a rekreaci, zábavní služby; (43) samoobslužné restaurace, rezervace hotelů, rezervace penzionů, rezervace přechodného ubytování, zajišťování stravování a ubytování v cestovním ruchu, zprostředkování ubytování pro turisty, služby spojené se zajišťováním ubytování.
(591) Barevná
(730) **TRAVEL FAMILY s.r.o.**, Palackého 717/11, Praha 1, Nové Město, 110 00, CZ
(740) Glatzová & Co., s.r.o., JUDr. Martin Dančišin, Husova 240/5/240, Praha 1, 11000

(210) **O-551313**
(220) 23.10.2018
(320) 23.10.2018
(511) 9, 16, 35, 36, 37, 38, 41, 42
(540)

HEZKÉ BYDLENÍ
Hezké bydlení je návykové

(510) (9) multifunkční magnetické a čipové karty pro oblast bankovních a finančních služeb i pro obchodní síť, elektronické peněženky, magnetické karty a karty s pamětí nebo s mikroprocesorem, počítačové programy, elektronické operační a expertní systémy včetně speciálních programů k ukládání, přenosu, výběru a kontrole dat i informací, nosiče informací a edice uživatelských i odborných informací šířených na veškerých paměťových médiích spadajících do této třídy, nosiče digitálních podpisů k identifikaci odesílatele, elektronické reklamní, inzertní, propagační,

uživatelské a instruktážní materiály na nosičích dat, databázové produkty; (16) reklamní tabule z papíru nebo z lepenky, plakáty, papírové vlaječky, tištěné reklamní, propagační a inzertní materiály, katalogy, periodické i neperiodické tiskoviny, papír, psací potřeby, gratulace, novoročenky, kalendáře, papírové dárkové tašky, obaly a obalový materiál spadající do této třídy; (35) televizní a rozhlasová reklama, pořádání komerčních výstav, marketing, obchodní management, obchodní informační servis, propagační, reklamní a inzertní činnost prostřednictvím jakéhokoliv média prostřednictvím telefonní, datové nebo informační sítě, pomoc při řízení zahraničně-obchodní činnosti, administrativní služby, automatizované zpracování dat a informací v oborech bankovníctví, peněžnictví i v oblasti ochrany finančních prostředků k nemovitostem, k bytům a nebytovým prostorům, zprostředkovatelské služby v oblasti vydávání reklamních tiskovin; (36) bankovní a peněžní služby spojené s poskytnutím nadstandardních investičních instrumentů a finančních produktů, bankovní, finanční a makléřské služby, peněžní služby a obchodování s cizími měnami, přijímání peněžních prostředků od třetích osob do správy ve formě vkladů, vkladové operace včetně poskytování záruk, operace a služby v oblasti bezhotovostního platebního styku clearing, uzavírání úvěrových smluv a úvěrový obrat, finanční sponzorování a leasing, vydávání zástavních listů i dluhopisů a související zástavní operace, finanční cenné papíry, obchodování s cennými papíry, finanční operace a služby finančního managementu, úvěrové obchody a produkty včetně souvisejících služeb v rámci této třídy, poskytované rovněž on-line, poskytované speciálních úvěrů využívající zástavu nemovitosti, kombinací se stavebním spořením, s odloženou splátkou jistiny, s investicí do hypotečních zástavních listů, se zabezpečením movitého a nemovitého majetku se zabezpečením schopností splácení úvěru a/nebo s jinými investičními instrumenty, úvěry s podporou jejich bezproblémového splácení, finanční analýzy, veškeré služby poskytované v souvislosti s vyhledáváním vhodných úvěrových zdrojů a poskytováním úvěrů, výkon funkce depozitáře majetku firem, kapitálové investice a obchody, správa kapitálových vkladů, finanční expertízy, služby týkající se vyhodnocení, odhadů a posudků v oblasti bytů, nemovitostí a nebytových prostor, konzultační a poradenské služby v celé oblasti financí, bydlení, úvěrů a schopností jejich splácení, komplexní služby bankovních a finančních produktů, poskytování finančních služeb na výstavách a veletrzích v oblasti bankovníctví i nemovitostí, finanční půjčky, pojištění a zprostředkování pojištění, činnost osobních hypotečních poradců poskytované rovněž on-line, nepřetržitý peněžní i úvěrový informační servis a úvěrové peněžní doplňkové služby poskytované on-line, finanční patronace sportovních činností; (37) služby developerů (služby spojené se stavební činností) v oblasti výstavby bytů, nemovitostí a nebytových staveb; (38) šíření informací v oblasti nemovitostí, bydlení, spojení, poskytování úvěrů a státního příspěvku, šíření finančních a bankovních informací i záznamů v elektronické podobě, šíření elektronických tiskovin, vše prostřednictvím počítačové sítě, satelitů, internetu a jiných telekomunikačních sítí a všech dostupných médií, šíření elektronických tiskovin v rámci této třídy, poskytování přístupu a pronajímání přístupového času k počítačovým sítím, poskytování komunikačních služeb prostřednictvím elektronických médií a webových stránek; (41) lektorská činnost, výchova a vzdělávání, zprostředkovatelské služby v oblasti vydávání uživatelských tiskovin, služby v oblasti sportovních aktivit a jejich patronace, organizace a zajištění sportovních soutěží; (42) tvorba a správa webových stránek, provozování webové stránky www.hb.cz, programování počítačové, počítačové systémy (tvorba), služby v oblasti kódování a dekódování zabezpečovacích systémů, služby techniků (vyhodnocení, odhady, posudky v oblasti bytů, nemovitostí a nebytových prostor), tvorba automatizovaných konfiguračních skriptů.

(591) Barevná

(730) **Hypoteční banka, a.s.**, Radlická 333/150, Praha 5, Radlice, 15000, CZ

(740) MIRA Patentová a známková kancelář, Blanka Fišerová, V kapslovně 2770/11, Praha 3, 13000

(210) **O-551314**

(220) 23.10.2018

(320) 23.10.2018

(511) 9, 16, 35, 36, 37, 38, 41, 42

(540)

HEZKÉ  BYDLENÍ
Hezké bydlení je návykové

(510) (9) multifunkční magnetické a čipové karty pro oblast bankovních a finančních služeb i pro obchodní síť, elektronické peněženky, magnetické karty a karty s pamětí nebo s mikroprocesorem, počítačové programy, elektronické operační a expertní systémy včetně speciálních programů k ukládání, přenosu, výběru a kontrole dat i informací, nosiče informací a edice uživatelských i odborných informací šířených na veškerých paměťových médiích spadajících do této třídy, nosiče digitálních podpisů k identifikaci odesílatele, elektronické reklamní, inzertní, propagační, uživatelské a instruktážní materiály na nosičích dat, databázové produkty; (16) reklamní tabule z papíru nebo z lepenky, plakáty, papírové vlaječky, tištěné reklamní, propagační a inzertní materiály, katalogy, periodické i neperiodické tiskoviny, papír, psací potřeby, gratulace, novoročenky, kalendáře, papírové dárkové tašky, obaly a obalový materiál spadající do této třídy; (35) televizní a rozhlasová reklama, pořádání komerčních výstav, marketing, obchodní management, obchodní informační servis, propagační, reklamní a inzertní činnost prostřednictvím jakéhokoliv média prostřednictvím telefonní, datové nebo informační sítě, pomoc při řízení zahraničně-obchodní činnosti, administrativní služby, automatizované zpracování dat a informací v oborech bankovníctví, peněžnictví i v oblasti ochrany finančních prostředků k nemovitostem, k bytům a nebytovým prostorům, zprostředkovatelské služby v oblasti vydávání reklamních tiskovin; (36) bankovní a peněžní služby spojené s poskytnutím nadstandardních investičních instrumentů a finančních produktů, bankovní, finanční a makléřské služby, peněžní služby a obchodování s cizími měnami, přijímání peněžních prostředků od třetích osob do správy ve formě vkladů, vkladové operace včetně poskytování záruk, operace a služby v oblasti bezhotovostního platebního styku clearing, uzavírání úvěrových smluv a úvěrový obrat, finanční sponzorování a leasing, vydávání zástavních listů i dluhopisů a související zástavní operace, finanční cenné papíry, obchodování s cennými papíry, finanční operace a služby finančního managementu, úvěrové obchody a produkty včetně souvisejících služeb v rámci této třídy, poskytované rovněž on-line, poskytované speciálních úvěrů využívající zástavu nemovitosti, kombinací se stavebním spořením, s odloženou splátkou jistiny, s investicí do hypotečních zástavních listů, se zabezpečením movitého a nemovitého majetku se zabezpečením schopností splácení úvěru a/nebo s jinými investičními instrumenty, úvěry s podporou jejich bezproblémového splácení, finanční analýzy, veškeré služby poskytované v souvislosti s vyhledáváním vhodných úvěrových zdrojů a poskytováním úvěrů, výkon funkce depozitáře majetku firem, kapitálové investice a obchody, správa kapitálových vkladů, finanční expertízy, služby týkající se vyhodnocení, odhadů a posudků v oblasti bytů, nemovitostí a nebytových prostor, konzultační a poradenské služby v celé oblasti financí, bydlení, úvěrů a schopností jejich splácení, komplexní služby bankovních a finančních produktů, poskytování finančních služeb na výstavách a veletrzích v oblasti bankovníctví i nemovitostí, finanční půjčky, pojištění a zprostředkování pojištění, činnost osobních hypotečních poradců poskytované rovněž on-line, nepřetržitý peněžní i úvěrový informační servis a úvěrové peněžní doplňkové služby poskytované on-line, finanční patronace sportovních činností; (37) služby developerů (služby spojené se stavební činností) v oblasti výstavby bytů, nemovitostí a nebytových staveb; (38) šíření informací v oblasti nemovitostí, bydlení, spojení, poskytování úvěrů a státního příspěvku, šíření finančních a bankovních informací i záznamů v elektronické podobě, šíření elektronických tiskovin, vše prostřednictvím počítačové sítě, satelitů, internetu a jiných telekomunikačních sítí a všech dostupných médií, šíření elektronických tiskovin v rámci této třídy, poskytování přístupu a pronajímání přístupového času k počítačovým sítím, poskytování komunikačních služeb prostřednictvím elektronických médií a webových stránek; (41) lektorská

činnost, výchova a vzdělávání, zprostředkovatelské služby v oblasti vydávání uživatelských tiskovin, služby v oblasti sportovních aktivit a jejich patronace, organizace a zajištění sportovních soutěží; (42) tvorba a správa webových stránek, provozování webové stránky www.hb.cz, programování počítačové, počítačové systémy (tvorba), služby v oblasti kódování a dekodování zabezpečovacích systémů, služby techniků (vyhodnocení, odhady, posudky v oblasti bytů, nemovitostí a nebytových prostor), tvorba automatizovaných konfiguračních skriptů.

- (730) **Hypoteční banka, a.s.**, Radlická 333/150, Praha 5, Radlice, 15000, CZ
(740) MIRA Patentová a známková kancelář, Blanka Fišerová, V kapslovně 2770/11, Praha 3, 13000

(210) **O-551334**

(220) 24.10.2018
(320) 24.10.2018
(511) 32, 35

(540)

ROTTER

- (510) (32) pivo; (35) propagační a reklamní činnost.
(730) **Pivovar Broumov, s. r. o.**, třída Osvobození 55, Broumov, Velká Ves, 55001, CZ

(210) **O-551342**

(220) 24.10.2018
(320) 24.10.2018
(511) 41

(540)

NESSIE English Preschool

- (510) (41) výchova, vzdělávání, zábava, provoz mateřské školky, výuka cizích jazyků.
(730) **Park Lane International School, a.s.**, Vltavská 3101/24, Praha 5, 15000, CZ
(740) Mgr. Tomáš Kutnar, advokát, Ostrovského 3, Praha 5, 15000

(210) **O-551348**

(220) 24.10.2018
(320) 24.10.2018
(511) 1, 2, 37

(540)

ROKOSIGN

- (510) (1) chemické výrobky určené pro průmysl, vědy a fotografii jakož i pro zemědělství, zahradnictví a lesnictví, umělé pryskyřice v surovém stavu, plastické hmoty v surovém stavu, hnojiva pro půdu, lepidla pro průmysl; (2) barvy, nátěry, laky, ochranné výrobky proti korozi a proti deteriorizaci dřeva, barviva, mořidla, přírodní pryskyřice v surovém stavu, kovy listkové a práškové používané při malování, dekorování, tisku a umělecké činnosti; (37) stavebnictví, služby týkající se stavby budov, silnic, mostů, přehrad nebo přepravních linek a služby specializovaných podniku spadajících do oblasti stavebnictví, jako jsou služby malířů, instalatérů, topenářů a pokrývačů - vše jako instalační služby, služby opravářské, a to služby uvedení kteréhokoliv objektu do dobrého stavu po upotřebení, po vzniklých škodách, poškození nebo částečném zničení (restaurování budovy nebo jiného existujícího předmětu, který se stal nevyhovujícím oproti svému původnímu stavu), služby údržbářské, které mají uchovat předmět v původní stavu, aniž by se změnila některá z vlastností (pro průmyslové závody).

- (730) **ROKOSPOL a.s.**, Krakovská 1346/15, Praha 1, Nové Město, 11000, CZ

(210) **O-551349**

(220) 24.10.2018
(320) 24.10.2018
(511) 1, 2, 37

(540)

ROKOSTONE

- (510) (1) chemické výrobky určené pro průmysl, vědy a fotografii jakož i pro zemědělství, zahradnictví a lesnictví, umělé pryskyřice v surovém stavu, plastické hmoty v surovém stavu, hnojiva pro půdu, lepidla pro průmysl; (2) barvy, nátěry, laky, ochranné výrobky proti korozi a proti deteriorizaci dřeva, barviva, mořidla, přírodní pryskyřice v surovém stavu, kovy listkové a práškové používané při malování, dekorování, tisku a umělecké činnosti; (37) stavebnictví, služby týkající se stavby budov, silnic, mostů, přehrad nebo přepravních linek a služby specializovaných podniku spadajících do

oblasti stavebnictví, jako jsou služby malířů, instalatérů, topenářů a pokrývačů - vše jako instalační služby, služby opravářské, a to služby uvedení kteréhokoliv objektu do dobrého stavu po upotřebení, po vzniklých škodách, poškození nebo částečném zničení (restaurování budovy nebo jiného existujícího předmětu, který se stal nevyhovujícím oproti svému původnímu stavu), služby údržbářské, které mají uchovat předmět v původní stavu, aniž by se změnila některá z vlastností (pro průmyslové závody).

- (730) **ROKOSPOL a.s.**, Krakovská 1346/15, Praha 1, Nové Město, 11000, CZ

(210) **O-551350**

(220) 24.10.2018
(320) 24.10.2018
(511) 1, 2, 37

(540)

ROKOFLOOR

- (510) (1) chemické výrobky určené pro průmysl, vědy a fotografii jakož i pro zemědělství, zahradnictví a lesnictví, umělé pryskyřice v surovém stavu, plastické hmoty v surovém stavu, hnojiva pro půdu, lepidla pro průmysl; (2) barvy, nátěry, laky, ochranné výrobky proti korozi a proti deteriorizaci dřeva, barviva, mořidla, přírodní pryskyřice v surovém stavu, kovy listkové a práškové používané při malování, dekorování, tisku a umělecké činnosti; (37) stavebnictví, služby týkající se stavby budov, silnic, mostů, přehrad nebo přepravních linek a služby specializovaných podniku spadajících do oblasti stavebnictví, jako jsou služby malířů, instalatérů, topenářů a pokrývačů - vše jako instalační služby, služby opravářské, a to služby uvedení kteréhokoliv objektu do dobrého stavu po upotřebení, po vzniklých škodách, poškození nebo částečném zničení (restaurování budovy nebo jiného existujícího předmětu, který se stal nevyhovujícím oproti svému původnímu stavu), služby údržbářské, které mají uchovat předmět v původní stavu, aniž by se změnila některá z vlastností (pro průmyslové závody).

- (730) **ROKOSPOL a.s.**, Krakovská 1346/15, Praha 1, Nové Město, 11000, CZ

(210) **O-551351**

(220) 24.10.2018
(320) 24.10.2018
(511) 9, 16, 35, 41
(540)



Moje těhotenské desky

- (510) (9) přístroje pro záznam, převod, reprodukci zvuku nebo obrazu, magnetické nosiče dat, disky se zvukovými nahrávkami nebo optické disky, kompaktní disky, DVD a ostatní digitální záznamové nosiče; (16) tiskoviny; (35) reklamní materiály (rozšiřování -) zákazníkům (letáky, prospekty, tisky, vzorky); (41) vydávání knih a časopisů.

- (591) Barevná
(730) **OBHERHEIM S.à.r.l.**, 208 Val des Bons-Malades, Lucemburk, 2121, LU
(740) Rada & Partner advokátní kancelář, s.r.o., JUDr. Ing. Eva Radová, advokátka, Na příkopě 988/31, Praha 1, 11000

(210) **O-551352**
(220) 24.10.2018
(320) 24.10.2018
(511) 9, 16, 35, 41
(540)



Já a moje miminko

(510) (9) přístroje pro záznam, převod, reprodukci zvuku nebo obrazu, magnetické nosiče dat, disky se zvukovými nahrávkami nebo optické disky, kompaktní disky, DVD a ostatní digitální záznamové nosiče; (16) tiskoviny; (35) reklamní materiály (rozšiřování -) zákazníkům (letáky, prospekty, tisky, vzorky); (41) vydávání knih a časopisů.
(591) Barevná
(730) **OBERHEIM S.à.r.l.**, 208 Val des Bons-Malades, Lucemburk, 2121, LU
(740) Rada & Partner advokátní kancelář, s.r.o., JUDr. Ing. Eva Radová, advokátka, Na příkopě 988/31, Praha 1, 11000

(210) **O-551354**
(220) 24.10.2018
(320) 24.10.2018
(511) 9, 16, 35, 41
(540)



Moje těhotenství

(510) (9) přístroje pro záznam, převod, reprodukci zvuku nebo obrazu, magnetické nosiče dat, disky se zvukovými nahrávkami nebo optické disky, kompaktní disky, DVD a ostatní digitální záznamové nosiče; (16) tiskoviny; (35) reklamní materiály (rozšiřování -) zákazníkům (letáky, prospekty, tisky, vzorky); (41) vydávání knih a časopisů.
(591) Barevná
(730) **OBERHEIM S.à.r.l.**, 208 Val des Bons-Malades, Lucemburk, 2121, LU
(740) Rada & Partner advokátní kancelář, s.r.o., JUDr. Ing. Eva Radová, advokátka, Na příkopě 988/31, Praha 1, 11000

(210) **O-551353**
(220) 24.10.2018
(320) 24.10.2018
(511) 9, 16, 35, 41
(540)



Naše rodina

(510) (9) přístroje pro záznam, převod, reprodukci zvuku nebo obrazu, magnetické nosiče dat, disky se zvukovými nahrávkami nebo optické disky, kompaktní disky, DVD a ostatní digitální záznamové nosiče; (16) tiskoviny; (35) reklamní materiály (rozšiřování -) zákazníkům (letáky, prospekty, tisky, vzorky); (41) vydávání knih a časopisů.
(591) Barevná
(730) **OBERHEIM S.à.r.l.**, 208 Val des Bons-Malades, Lucemburk, 2121, LU
(740) Rada & Partner advokátní kancelář, s.r.o., JUDr. Ing. Eva Radová, advokátka, Na příkopě 988/31, Praha 1, 11000

(210) **O-551355**
(220) 24.10.2018
(320) 24.10.2018
(511) 9, 16, 35, 41
(540)



Moje mateřství

(510) (9) přístroje pro záznam, převod, reprodukci zvuku nebo obrazu, magnetické nosiče dat, disky se zvukovými nahrávkami nebo optické disky, kompaktní disky, DVD a ostatní digitální záznamové nosiče; (16) tiskoviny; (35) reklamní materiály (rozšiřování -) zákazníkům (letáky, prospekty, tisky, vzorky); (41) vydávání knih a časopisů.
(591) Barevná
(730) **OBERHEIM S.à.r.l.**, 208 Val des Bons-Malades, Lucemburk, 2121, LU
(740) Rada & Partner advokátní kancelář, s.r.o., JUDr. Ing. Eva Radová, advokátka, Na příkopě 988/31, Praha 1, 11000

(210) **O-551356**
(220) 24.10.2018
(320) 24.10.2018
(511) 9, 16, 35, 41
(540)



Moje těhotenská průkazka

(510) (9) přístroje pro záznam, převod, reprodukci zvuku nebo obrazu, magnetické nosiče dat, disky se zvukovými nahrávkami nebo optické disky, kompaktní disky, DVD a ostatní digitální záznamové nosiče; (16) tiskoviny; (35) reklamní materiály (rozšiřování -) zákazníkům (letáky, prospekty, tisky, vzorky); (41) vydávání knih a časopisů.
(591) Barevná
(730) **OBERHEIM S.á.r.l.**, 208 Val des Bons-Malades, Lucemburk, 2121, LU
(740) Rada & Partner advokátní kancelář, s.r.o., JUDr. Ing. Eva Radová, advokátka, Na příkopě 988/31, Praha 1, 11000

(210) **O-551357**
(220) 24.10.2018
(320) 24.10.2018
(511) 3, 5, 37
(540)



(510) (3) mycí, čistící, prací a bělicí prostředky, prostředky na odstraňování vodního kamene, prostředky na leštění, detergenty (čistící prostředky), desinfekční mýdla, včetně mýdel tekutých a abrazivních, kosmetické výrobky včetně ochranných krémů na ruce, osvěžovače vzduchu, toaletní přípravky; (5) desinfekční prostředky včetně chemických desinfekčních prostředků, osvěžovače vzduchu (deodoranty); (37) poradenství v oboru mytí, čištění, praní a desinfikování.
(591) Barevná
(730) **MPD plus, s.r.o.**, nábř. Dr. Beneše 2307, Rakovník, Rakovník II, 26901, CZ
(740) Rott, Růžička & Guttmann Patentové, známkové a advokátní kanceláře, JUDr. Michal Růžička, Vinohradská 37, Praha 2, 12000

(210) **O-551359**
(220) 24.10.2018
(320) 24.10.2018
(511) 29, 30, 32
(540)



(510) (29) mléko a mlékařenské výrobky, zejména sýry, jogurt, kefir, kysané mléko, máslo, mléčné koktejly, mléčné nápoje, mléčné výrobky, smetana, šlehačka, tvaroh; (30) pudinky; (32) nápoje syrovátkové.
(730) **Jaroměřická mlékárna, a.s.**, Kaunicova 198, Jaroměřice nad Rokytnou, 67551, CZ

(210) **O-551363**
(220) 24.10.2018
(320) 24.10.2018
(511) 39, 41, 43
(540)



(510) (39) autobusová doprava, organizace cestovních zájezdů, automobilová doprava, doprava, přeprava cestujících, organizace dopravy pro zájezdy, pronájem autobusů a automobilů, rezervace dopravy, pronájem vozů, zprostředkování dopravy, osobní doprava, služby řidičů, služby cestovních průvodců, cestovní kancelář a rezervační služby, poradenská činnost v oblasti cestovního ruchu; (41) příprava a organizace vzdělávacích kurzů; (43) hotely a hotelové služby, restaurace, ubytovací služby, cestovní kanceláře zajišťující ubytování.
(730) **Wisdom Business Travel s.r.o.**, Sadová 436, Nupaky, 25101, CZ

(210) **O-551373**
(220) 25.10.2018
(320) 25.10.2018
(511) 39
(540)



(510) (39) letecká doprava, služby letecké ambulance, letecká přeprava nákladu.
(591) Barevná
(730) **AEROPARTNER a.s.**, Nový Dvůr 79, Podhořany u Ronova, 53803, CZ

(210) **O-551377**
(220) 25.10.2018
(320) 25.10.2018
(511) 35, 41, 42, 45
(540)



(510) (35) propagační činnost; (41) výchova, vzdělávání; (42) revize a zkoušky určených technických zařízení; (45) záchranné služby, požární ochrana, zásahová činnost při hašení požárů, zásahová činnost při požáru železničních kolejových vozidel včetně ložených nákladů, zásahová činnost při požáru objektů, pozemků a zařízení na železnici a v souvislosti se železničním provozem, zásahová činnost při dopravních nehodách, zásahová činnosti při ekologických haváriích, poskytování pomoci při živelných pohromách a jiných mimořádných událostech, technická pomoc, požární asistence související s provozem zařízení zvyšujících riziko vzniku požáru, zajištění bezpečnosti při zásahu na železnici, poradenství v oblasti prevence požárů, technicko-organizační činnost v oblasti požární ochrany, služby ostrahy.
(730) **Správa železniční dopravní cesty, státní organizace**, Dlážděná 1003/7, Praha 1, Nové Město, 11000, CZ

(210) **O-551378**
(220) 25.10.2018
(320) 25.10.2018
(511) 29
(540)

Roll'hop!

(510) (29) mléko, sýry, mléčné výrobky, jedlé oleje a tuky.
(730) **SAVENCIA SA**, Rue Rieussec 42, Viroflay, FR
(740) Kania, Sedlák, Smola, Ing. Lucie Lunzarová, Mendlovo náměstí 907/1a, Brno, Staré Brno, 60300

(210) **O-551379**
(220) 25.10.2018
(320) 25.10.2018
(511) 2, 3, 6, 7, 8, 25, 31
(540)

ZZN-HP

(510) (2) antikorozní přípravky, mořidla na dřevo, emaily (laky), ochranné nátěry, ochranné přípravky na kovy, ředidla pro barvy, ředidla pro laky, barvy; (3) neléčivé balzámy, suché šampóny, protiskluzové tekutiny na podlahy, toaletní přípravky, toaletní voda, krémy na kůži, ochranné prostředky na kůži, leštící přípravky na nábytek, mýdla, mýdlové přípravky; (6) kovová čísla domovní, číslice a písmena, desky kotevní, drát hliníkový, drátěné pletivo, drátěné tkaniny, dráty, dráty svařovací a pájecí, dráty ze slitin, kovová držadla, dveřní kování, kovové háčky a háky, kovové hmoždinky, hřebíky, klíče, klíny kovové, kovové kolejničky, kolejničkové spojky, kovové koše, kovadliny, kovová lana, kovové potrubí, kovové roury, kovové řetězy, kovové spojky na řetězy, kovové sudy, kovové vaničky pro ptáky, lana

ocelová, ocelové pásy, ocelové roury, ocelové trubky, ocelový drát, ocelový plech, kovové oplocení, ostatný drát, panty dveří, pásová ocel, plechy, pásy kovové, vázací dráty, vázací pásy, kovové vložky zámků, kovové vyztužovací materiály; (7) brusné kotouče (součástí strojů), brusy (součástí strojů), buchary, ruční nástroje a nářadí jiná než na ruční pohon, nástrojové brusky (ostříčky elektrické), elektrické nože, nůžky elektrické, elektricky poháněné nýtovačky, obtahovací brusky (ostříčky), pistole stříkací, pistole lepící elektrické, pneumatická kladiva, elektrické svářečské přístroje, elektrická kladiva, elektrické šroubováky, kladky, navijáky, sekačky na trávu (stroje), stříkací pistole nanášení barvy, stříkací malířské pistole, zařízení na sváření elektrickým obloukem, elektrické vrtačky, žací stroje; (8) brousny, brousny na kosa, brusné kameny, brusné kotouče, brusné nástroje ruční, břitvy, čepele na nože, dlabací nástroje, dláta, držáky vrtáků (ruční nářadí), důlkovače, dýky, frézovací trny, frézy (ruční nástroje), glazovací nástroje, hevery (ruční), hlavy závitové, hoblíky (ruční nástroje), hrábě (ruční nářadí), vytahovače hřebíků, jehlové pilky, kladiva, kladiva zednická a kleště (ruční nástroje), kosa (ruční), kleště, důlkůvky, krumpáče, lisovací nástroje, lopaty, lžice, mačety, malířské špachtle, motyky, motyčky, nástroje a nářadí ruční, násady a rukojeti na ruční nářadí a nástroje, nože, nůžky na větve, nůžky zahradnické, nůžky na trávu, nýtovací kladiva (ruční nástroje), odlamovací nože, obloukové pily, obtahovací brousny na kosa a nože, nástroje na ohýbání trubek, opasky na nářadí, páky, palice, pečovačidla, pistole ruční na vytlačování tmelu, stříkací pistole (ruční), plecí motyčky, pohrabáče, pořízy, postruhovadla (ruční nástroje), profezávače stromů, pumpy ruční, rámy na ruční pily, razidla, ráčny, ruční rozprašovače insekticidů, ruční nástroje a nářadí, ruční nůžky, ruční pily, ruční zdviháky, rýče, rydla, rýhovací nástroje, řezné nástroje, sbíjecí kladiva, sekačky, sekyrky, smirkové brusné kotouče, smirkové pilníky, sochory, srpy, stahováky, ruční svěrky a svěrky, škrabáky, šroubováky, štěpařské nože, tesařské sekery, neelektrické těsnicí pistole, špachtle na tmel, ruční řezačky na trubky, úhelníky (ruční nářadí), vidle, vratidla na závitníky, vrtačky ruční, vrtáky korunové, vrtáky spirálové, výhrubníky, vyrážeče hřebíků, vytahovačky hřebíků, vzduchové pumpy ruční, zahradnické nářadí, zahradnické nůžky, závitnice, závitníky, zednické nářadí, zednická kladiva, zednické lžice, ruční zemědělské nástroje a nářadí; (25) bačkory, barety, bundy sportovní, bundy sportovní s kapucí, čapky, čelenky, čepice, holínky polovysoké a vysoké, kabáty, kalhoty, kombinézy, košile, klapky na uši, kotníková obuv, kožené oděvy, opasky (oděvy), obuv, oděvy, opasky, pracovní pláště a halenky, pláště, ponožky, rukavice, zástěry; (31) krmiva suchá pro zvířata, krmné směsi na výkrm hospodářských zvířat, potrava pro domácí zvířata, potrava pro ptactvo, přípravky posilující pro zvířata, suchary psí, surová kůra, šrot pro zvířata.
(730) **ZZN Hospodářské potřeby, a.s.**, Jihlavská 1148/16, Žďár nad Sázavou, 59101, CZ

(210) **O-551380**
(220) 25.10.2018
(320) 25.10.2018
(511) 25
(540)

MasiPro

(510) (25) rukavice.
(730) **VEN s.r.o.**, K Lichému stromu 167, Tursko, 25265, CZ

(210) **O-551396**
(220) 25.10.2018
(320) 25.10.2018
(511) 21, 25, 43
(540)



(510) (21) nádobí, kuchyňské náčiní a nádoby; (25) oděvy, pokrývky hlavy, obuv;
(43) poskytování jídla a nápojů.
(730) **Šmerha Miroslav**, Janovského 1349/24, Praha 7, Holešovice, 17000, CZ
(740) Korbelař Jakub, advokát, Mgr. Jakub Korbelař, Konviktská 297/12, Praha 1, Staré Město, 11000

(210) **O-551397**
(220) 25.10.2018
(320) 25.10.2018
(511) 9, 16, 35, 38, 41
(540)

Interview Jaromíra Soukupa

(510) (9) audiovizuální programy, audiovizuální díla na nosičích, audiovizuální díla v digitální podobě; (16) tiskoviny, časopisy, periodika, knihy, databázové produkty v papírové formě; (35) reklamní, inzertní a propagační činnost, marketing; (38) telekomunikace, televizní vysílání, digitální vysílání, televizní vysílání programů, televizní vysílání zábavných, vzdělávacích, výchovných, soutěžních, diskusních a informačních pořadů, šíření, výměna nebo získávání zpráv a informací, šíření elektronických časopisů, informací, elektronických periodik, knih v elektronické podobě, audio a audiovizuálních děl prostřednictvím informační, datové, elektronické, komunikační, telekomunikační nebo počítačové sítě, zejména Internetu, pomocí satelitů a jiných sítí, informační služby na Internetu související s televizním vysíláním, služby na Internetu související s televizním vysíláním, komunikace, poradenská činnost v oblasti sdělovacích prostředků, telekomunikací a informační služby v oblasti telekomunikací, informační kancelář (poskytování informačních služeb prostřednictvím počítačů); (41) tvorba televizních a audiovizuálních

pořadů, nakladatelství a vydavatelství, ediční činnost, publikační činnost, nahrávání nosičů zvukových nebo obrazově zvukových, půjčování nahraných zvukových a zvukově obrazových záznamů, šíření audiovizuálních děl, filmová produkce, výchovná, vzdělávací, soutěžní a zábavní činnost, organizace, provozování a provádění her a soutěží i veřejných, výstavní činnost v oblasti kultury, zábavy a vzdělávání, výuka a školení, kurzy, vydávání literatury k danému tématu, výstava knih, fejetonů a článků v periodikách.

(730) **Barrandov Televizní Studio a.s.**, Kříženeckého náměstí 322/5, Praha 5, Hlubočepy, 15200, CZ
(740) Mgr. Kateřina Čápová, advokát, Mikuleckého 1311/8, Praha 4, Braník, 14700

(210) **O-551413**
(220) 26.10.2018
(320) 26.10.2018
(511) 12, 35, 37, 42
(540)



(510) (12) pozemní vozidla všeho druhu, jejich součásti, přívěsy a návěsy pro vozidla, příslušenství a náhradní díly spadající do této třídy, zejména nástavby na motorová vozidla a jejich části; (35) zprostředkovatelská činnost v oblasti obchodu týkající se kovových výrobků, vozidel, autodílů, izolací a obkladového materiálu, obchodní administrativa týkající se udělování licencí ke zboží a službám třetích osob; (37) montáž, údržba, revize, opravy a instalační služby dopravních prostředků; (42) výzkum v oboru strojírenství, zkušební, normalizační, kontrolní, technická a měřicí činnost, inženýrské práce, technický průzkum, projektové, konstrukční a designérské práce a služby, technická pomoc, odborné a poradenské služby v oblasti konstrukcí pro motorová vozidla.
(730) **ALU - SV Group, a.s.**, Průmyslová 1445/2, Praha 10, Hostivař, 10200, CZ
(740) PROPATENT, Mgr. Markéta Shubik, Pod Pekařkou 107/1, Praha 4, Podolí, 14700

Zamítnuté a částečně odmítnuté/zamítnuté přihlášky ochranných známek po zveřejnění

Zjistí-li Úřad v průběhu řízení o námitkách, že přihlašovaná ochranná známka nespĺňuje podmínky pro zápis, přihlášku zamítne. Zjistí-li, že přihlašovaná ochranná známka nespĺňuje podmínky pro zápis jen pro některé výrobky nebo služby, přihlášku odmítne/zamítne v rozsahu výrobků nebo služeb, pro které přihláška nespĺňuje podmínky zápisu. S ohledem na tuto skutečnost, obsahuje tato kapitola údaje o rozhodnutích o zamítnutí přihlášky ochranné známky v celém nebo částečném rozsahu na základě ustanovení § 26 zákona č. 441/2003 Sb.

Údaje o výsledku rozhodnutí (zamítnutí přihlášky, částečné odmítnutí/zamítnutí přihlášky) jsou uvedeny jako datum právní moci rozhodnutí/výsledek rozhodnutí.

(210) **O-529934**

(540)

vitamini

14.11.2018/NABYTÍ P.M. - ČÁSTEČNÉ ZAMÍTNUTÍ PŘIHL. PO
ZVEŘ.

(210) **O-543017**

(540)

Raz dva půjčka

09.11.2018/NABYTÍ P.M. - ZAMÍTNUTÍ PŘIHLÁŠKY PO
ZVEŘEJNĚNÍ

(210) **O-533068**

(540)

TECHNOFOL

10.11.2018/NABYTÍ P.M. - ČÁSTEČNÉ ZAMÍTNUTÍ PŘIHL. PO
ZVEŘ.

Přehled zápisů ochranných známek bez změny ve vztahu ke zveřejněným přihláškám

Kapitola obsahuje údaje o ochranných známkách zapsaných na základě ustanovení § 28 odst. 1 zákona č. 441/2003 Sb., u kterých nedošlo ke změně údajů oproti zveřejněné přihlášce ochranné známky.

Číselný přehled (111)											
369548	369549	369550	369551	369552	369553	369554	369555	369556	369557	369558	369559
369560	369561	369562	369563	369564	369565	369566	369567	369568	369569	369570	369571
369572	369573	369574	369575	369576	369577	369578	369579	369580	369581	369582	369583
369584	369585	369586	369587	369588	369589	369590	369591	369592	369593	369594	369595
369596	369597	369598	369599	369600	369601	369602	369603	369604	369605	369606	369607
369608	369609	369610	369611	369612	369613	369614	369615	369616	369617	369618	369619
369620	369621	369622	369623	369624	369625	369626	369627	369628	369629	369630	369631
369632	369633	369634	369635	369636	369637	369638	369639	369640	369641	369642	369643
369644	369645	369646	369647	369648	369649	369650	369651	369652	369653	369654	369655
369656	369657	369658	369659	369660	369661	369662	369663	369664	369665	369666	369667
369668	369669	369670	369671	369672	369673	369674	369675	369676	369677	369678	369679
369680	369681	369682	369683	369684	369685	369686	369687				

Zápisy ochranných známek bez změny ve vztahu ke zveřejněným přihláškám

- (111) **369548**
(220) 06.02.2015
(320) 06.02.2015
(442) 18.10.2017
(151) 14.11.2018
(730) **Komárek Tomáš**, Severovýchod 14, Zábřeh, 78901, CZ
(740) Mgr. Tomáš Cimbota, Horní náměstí 365/7, Olomouc, 77900
(210) O-519068
(510) (19) stavební materiály nekovové všeho druhu uvedené v této třídě, stavební dřevo, stavební plasty, stavební sklo, stavební nekovové prvky - okna, dveře, zárubně, schody, podlahy, parkety, zábradlí, brány, vrata, žaluzie, střešní krytiny, dřevěné konstrukce, polozpracované dřevo, dřevotřískové deskové materiály, pergoly a přístřešky nekovové, stavební keramika, keramické obklady, umělecká díla z kamene, betonu a mramoru; (20) nábytek, kancelářský nábytek, bytový nábytek, sedací nábytek, dětský nábytek, školní (učební) nábytek, kuchyňský nábytek, kovový nábytek, campingový nábytek, ratanový nábytek, designový nábytek, židle, stoly, stolní desky, postele a matrace, postelové rošty, zrcadla a rámy, nábytkové a dekorační doplňky v rámci této třídy, bedny, boxy, palety a přepravky jako nábytek, kontejnery nekovové, umělecká díla ze dřeva, vosku, sádry nebo umělých hmot; (37) stavba (montáž) a demontáž nábytku, servis a opravy nábytku, montážní služby, stavba a úpravy interiérů a exteriérů, stavební činnosti, dokončovací stavební práce, zámečnické a truhlářské opravy, čisticí a úklidové práce, poskytování informací a poradenství ve stavebních, montážních a opravárenských činnostech; (42) inženýrská a projektová činnost, architektonická činnost, návrhy interiérů a exteriérů, služby bytových architektů, nábytkový design, průmyslový design, počítačové grafické služby, testovací a kontrolní činnosti, provádění měření, zkoušky materiálů, poskytování informací a poradenství v architektuře, designu a projektování.
(511) 19, 20, 37, 42
(540)

**KOMÁREK
KUCHYNĚ**

- (111) **369549**
(220) 15.05.2015
(320) 15.05.2015
(442) 09.09.2015
(151) 14.11.2018
(730) **RUBENA a. s.**, Akademia Bedrny 531/8a, Hradec Králové, Věkoše, 50003, CZ
(740) JUDr. Vladimír Rott, Vinohradská 37/938, Praha 2, 12000
(210) O-522350
(510) (12) velopláště, veloduše; (16) tiskoviny všeho druhu, reklamní, inzertní a propagační materiály, vstupenky, fotografie; (35) propagační, reklamní a inzertní služby; (41) organizování a pořádání sportovních soutěží, sportovní a kulturní aktivity, vydavatelství, pořádání konferencí, seminářů a výstav.
(511) 12, 16, 35, 41
(540)

Gočárový schody

- (111) **369550**
(220) 15.06.2015
(320) 15.06.2015
(442) 19.08.2015
(151) 14.11.2018
(730) **RUBENA a. s.**, Akademia Bedrny 531/8a, Hradec Králové, Věkoše, 50003, CZ
(740) Rott, Růžička & Guttmann Patentové, známkové a advokátní kanceláře, JUDr. Vladimír Rott, Vinohradská 938/37, Praha 2, 12000

- (210) O-523131
(591) Barevná
(510) (12) velopláště, veloduše; (16) tiskoviny všeho druhu, reklamní, inzertní a propagační materiály, vstupenky, fotografie; (35) propagační, reklamní a inzertní služby; (41) organizování a pořádání sportovních soutěží, sportovní a kulturní aktivity, služby vydavatelství, pořádání konferencí, seminářů a kulturních nebo vzdělávacích výstav.
(511) 12, 16, 35, 41
(540)



- (111) **369551**
(220) 18.09.2015
(320) 18.09.2015
(442) 08.08.2018
(151) 14.11.2018
(730) **Pharma Agency, s.r.o.**, Zelený pruh 1091/111, Praha 4 - Krč, 14000, CZ
(740) JUDr. Tomáš Pelikán, advokát, Dušní 866/22, Praha 1, 11000
(210) O-525339
(510) (5) potravinové doplňky pro lidskou potřebu.
(511) 5
(540)

Acute Care

- (111) **369552**
(220) 29.10.2015
(320) 29.10.2015
(442) 13.12.2017
(151) 14.11.2018
(730) **Appec Group, a.s.**, Sokolova 696/32, Brno, Horní Heršpice, 61900, CZ
(740) Chytilová & spol., patentová kancelář, s.r.o., Revoluční 725/11, Praha 1, Staré Město, 11000
(210) O-526318
(591) Barevná
(510) (7) balicí stroje, balicí stroje na potraviny, balicí zařízení (stroje), balicí stroje na obalování, dávkovače jako části strojů, dopravníky (pro balicí stroje); (37) opravy nebo údržba balicích nebo zabalovacích strojů a zařízení; (39) poskytování informací vztahujících se k pronájmu balicích nebo zabalovacích strojů a přístrojů.
(511) 7, 37, 39
(540)

APPECASTRO

- (111) **369553**
(220) 25.02.2016
(320) 25.02.2016
(442) 08.08.2018

- (151) 14.11.2018
(730) **Perfect Fest s.r.o.**, Prodloužená 250/33, Praha 5, 15900, CZ
(740) DANĚK & PARTNERS Advokátní a patentová kancelář, Ing. Dr. Vilém Daněk Ph.D., LL.M., patentový zástupce, Vinohradská 17, Praha 2, 12000
(210) O-529149
(510) (35) obchodní administrativa, průzkum a analýzy trhů, aranžérství - aranžování www stránek v oblasti reklamní a propagační, marketing, pronájem reklamních ploch, vyhledávací služby, pomoc při podnikání, poradenství týkající se organizace a podnikání, podnikatelské informace, předplatné tiskovin pro třetí osoby, účetnictví, potvrzování skutečného obchodních transakcí, poradenská činnost v oblasti obchodu a služeb reklamních kanceláří, předávání informací při reklamní činnosti, poskytování komerčních informací a informačních produktů reklamního a informačního charakteru ve třídě 35, multimediálních informací obchodního a reklamního charakteru, komerční využití Internetu v oblastech komerčních internetových médií a vyhledávacích služeb, marketingové studie, obchodní informace, kopírování nebo rozmnožování dokumentů, dokladů, poradenství v obchodní činnosti, obchodní nebo podnikatelský průzkum, obchodní management, systematizace informací do počítačové databáze, překlad informací do počítačové databáze, sekretářské služby, statistické informace, zpracování textů, vedení kartoték v počítači, vydávání náborových textů, aktualizování reklamních materiálů, analýzy nákladů, daňové příznání (příprava a vyhotovení), dražby, vedení dražeb, hospodářské (ekonomické) prognózy, nákupní ceny a velkoobchodní ceny (analýzy), oceňování obchodních podniků, oceňování a odhady v oblasti podnikání, personální poradenství, posuzování efektivnosti provozu a racionalizace práce, pronájem kancelářských strojů a zařízení, průzkum veřejného mínění, přepisování dat, styky s veřejností, vzorky zboží (distribuce), zprostředkovatelné práce, automatizované zpracování dat, elektronické zpracování dat pro třetí osoby, vedení a správa databank (zařazené ve třídě 35); (41) informace a zprostředkování možností rekreace, rozptýlení, zábavy, organizování živých představení a vystoupení, předprodej vstupenek (zábava), vydavatelská činnost, vydávání knih, elektronické publikování (DTP), poskytování on-line elektronických publikací (bez možnosti stažení), vydávání elektronických knih a časopisů on-line, pořádání divadelních představení, provozování kinosálů, koncertní síně, provozování muzeí, knihovny (půjčovny knih), pořádání diskoték, provozování kasin a heren, provozování her on-line (z počítačové sítě), noční kluby, služby karaoke, výchovně-zábavné klubové služby, kluby zdraví, cirkusy, drezúra zvířat, provozování zoologických zahrad, půjčování filmů, umělecké a módní agentury, estrády, pořádání loterií, organizování plesů, plánování a organizování večírků a oslav, organizování vzdělávacích, zábavných, sportovních soutěží nebo soutěží krásy, organizování kulturních nebo vzdělávacích výstav, filmová tvorba, filmová studia, dabing, digitální zpracování obrazu, nahrávací studia, výroba rozhlasových a televizních programů, zpravodajské služby, obrazové zpravodajství, fotografování, půjčování a pronájem divadelních a jiných dekorací včetně osvětlení, pronájem rozhlasových a televizních přijímačů, půjčování přenosných videokamer, posunková řeč (tlumočení), překladatelské služby, organizování a vedení kolokvií, konferencí, kongresů, seminářů, symposií, informace o výchově a vzdělávání, školení, praktické cvičení, instruktážní výcvik, zkoušení, přezkoušení, dálkové studium, korespondenční kurzy, interní školy, dětské jesle a školky (vzdělávání), organizování prázdninových táborů, náboženská výchova, pomoc a poradenství pro volbu povolání, pořádání a řízení pracovních setkání, tělesná výchova, provozování a pronájem sportovních zařízení -golfových hřišť, stadiónů, tenisových dvorců, plaveckých bazénů, gymnastický výcvik, půjčování sportovního nářadí, s výjimkou dopravních prostředků; (43) poradenství v oboru hotelnictví, poradenství v oboru provozování hotelů.
- (511) 35, 41, 43

Asian Food Fest

- (111) **369554**
(220) 15.06.2016
(320) 15.06.2016
(442) 08.08.2018
(151) 14.11.2018
(730) **ePojisteni.cz s.r.o.**, Bořivojova 878/35, Praha 3 Žižkov, 13000, CZ
(740) RETROPATENT s.r.o., Mgr. Kamil Kolátor, Dobiášova 1246/29, Liberec VI, 46006
(210) O-531959
(510) (9) data, databáze a jiné informační produkty v elektronických, datových, informačních a telekomunikačních sítích všeho druhu s výjimkou magnetických; (35) reklamní, inzertní a propagační činnost, marketing,

reklamní, inzertní a propagační činnost prostřednictvím jakéhokoliv média, prostřednictvím telefonní sítě nebo datové sítě nebo informační sítě, poskytování komerčních informací a jiných komerčních informačních produktů všeho druhu, informačních produktů reklamního charakteru, poskytování multimediálních informací komerčního charakteru, komerční využití Internetu v oblastech komerčních internetových médií a vyhledávacích služeb, on-line inzerce, zprostředkování v obchodních vztazích, výstavy komerční, merchandising, služby zahrnující záznam, přenos, přepis, převod, vypracování, kompilaci, přenášení nebo systematičnost písemných sdělení a/nebo záznamů, využívání nebo kompilaci matematických a statistických údajů, činnost ekonomických a/nebo organizačních poradců, merchandising, franchising, pomoc při využívání a řízení obchodního podniku, personální agentura, personální poradenství, automatizované zpracování dat, pomoc při provozování obchodů a obchodních činností průmyslového nebo obchodního podniku, zajišťování systému na podporu a intenzifikaci obchodních služeb založený na zvýhodňování klíčových spolupracovníků a klientů, poskytování věrnostních a bonusových systémů, jako poskytování slev a odměn, přednostní a nadstandardní poskytování služeb, vše v rámci prodeje těchto výrobků: chemické výrobky určené pro průmysl, vědy a fotografii, jakož i pro zemědělství, zahradnictví a lesnictví, umělé pryskyřice v surovém stavu, plastické hmoty v surovém stavu, hnojiva pro půdu, hasicí přístroje (složení), prostředky pro kalení a letování kovů, chemické výrobky určené ke konzervování potravin, tříslicí materiály, lepidla pro průmysl, barvy, nátěry, laky, ochranné výrobky proti korozi a proti deteriorizaci dřeva, barviva, mořidla, přírodní pryskyřice v surovém stavu, kovy listkové a práškové pro malíře, dekoratéry a umělce, přípravky pro bělení a jiné prací prostředky, přípravky pro čištění, leštění, odmašťování a broušení, mýdla, parfumerie, vonné oleje, kosmetika, vlasové vody (lotions), zubní pasty, průmyslové oleje a tuky, mazadla, výrobky pro pohlcování, zavlažování a vázání prachu, paliva včetně benzínu pro motory a osvětlovací látky, svíčky a knoty, farmaceutické a veterinářské výrobky, hygienické výrobky pro léčebné účely, dietní potraviny a dietetické přípravky pro léčebné nebo veterinární účely, potraviny pro batolata, potravní doplňky pro lidskou potřebu a pro zvířata, náplasti, obvazový materiál, materiály pro plombování zubů a pro zubní otisky, dezinfekční přípravky, výrobky pro hubení škodlivých zvířat, fungicidy, herbicidy, obecné kovy a jejich slitiny, kovové stavební materiály, kovové stavební materiály přenosné, kovové materiály pro železnice, kovové kabely a dráty neelektrické, kovové potřeby zámečnické a klempířské, kovové trubky, seřfy, rudy, stroje pro průmyslové účely a obráběcí stroje, motory (s výjimkou motorů pro pozemní vozidla), spojky a transmisní zařízení mimo ty, které jsou pro pozemní vozidla, zemědělské nástroje, kromě nástrojů poháněných ručně, lihně pro vejce, prodejní automaty, nářadí a nástroje s ručním pohonem, nože, vidličky a lžíce, sečné zbraně, britvy, přístroje a nástroje vědecké, námořní, geodetické, fotografické, filmové, optické, přístroje pro vážení, měření, signalizaci, kontrolu (inspekci), záchranu a přístroje pro vyučování, přístroje a nástroje pro vedení, přepínání, přeměnu, akumulaci, regulaci nebo řízení elektrického proudu, přístroje pro záznam, převod, reprodukci zvuku nebo obrazu, nosiče dat magnetické, záznamové disky, kompaktní disky, DVD a ostatní digitální záznamové nosiče, ústrojí pro přístroje na mince, pokladny registrační, kalkulačky, zařízení na zpracování dat, počítače, počítačový software, hasicí přístroje, přístroje a nástroje chirurgické, zubní a veterinářské, umělé údy, oči a zuby, ortopedické potřeby, materiál na sešívání ran, přístroje pro osvětlení, topení, výrobu páry, pro vaření, přístroje chladicí, pro sušení, ventilaci, rozvod vody a sanitární zařízení, vozidla, dopravní prostředky pozemní, vzdušné nebo vodní, střelné zbraně, střelivo (munice) a střely, výbušniny, ohňostroje, vzácné kovy a jejich slitiny a upomínkové předměty a ozdoby ze vzácných kovů nebo postříbeného nebo pozlaceného kovu v rámci této třídy, klenoty, bižuterie, drahokamy, hodinářské potřeby a chronometrické přístroje, hudební nástroje, papír, lepenka, tiskárenské výrobky, potřeby pro knižní vazby, fotografie, papírenské zboží, lepidla pro papírenství nebo domácnost, materiál pro umělce, štětce, psací stroje a kancelářské potřeby (vyjímaje nábytek), učební a vyučovací pomůcky s výjimkou přístrojů, plastické obaly (nezařazené do jiných tříd), tiskařské typy, štočky, kaučuk, gutaperča, guma, azbest, slída, polotovary z plastických hmot pro použití ve výrobě, materiály těsnící, ucpávací a izolační, ohebné trubky nekovové, kůže a její imitace, zboží vyrobené z těchto materiálů, nezahrnuté v jiných třídách, a to tašky, kabelky, kufr, batohy, deštníky a slunečníky, klíčenky, peněženky, pouzdra na kreditní karty, zvířecí kůže, usně, cestovní tašky, vycházkové hole, biče, jezdecké postroje a sedla, stavební materiály nekovové, neohébné trubky nekovové pro stavebnictví, asfalt, smůla, přenosné konstrukce nekovové, nekovové pomníky, nábytek, zrcadla, rámy ze dřeva, korku, rákosu, vrbového proutě, z rohu, kostí, slonoviny, z kotic, želvoviny, jantaru, perleti, mořské pěny, pomůcky a nádoby pro domácnost

a kuchyň, hřebeny a mycí houby, kartáče (s výjimkou štětců), materiály pro výrobu kartáčů, čisticí potřeby, drátky na čištění parket, sklo surové nebo opracované (s výjimkou stavebního skla), sklo, porcelán a majolika neobsažené v jiných třídách, lana, provazy, síťky, stany, plachty, plachtoviny, pytle (neobsažené v jiných třídách), materiál na vycpávky (s výjimkou kaučuku nebo plastických hmot), textilní materiály ze surových vláken, příze a nitě pro textilní účely, textil a textilní zboží nezahnuté v jiných třídách, povlečení, ubrusy, oděvy, obuv, kloboučnické zboží, krajky a výšivky, stuhly a tkaničky, knoflíky, háčky a očka, poutka - galanterie, špendlíky a jehly, umělé květiny, koberce, rohožky, rohože, linoleum a jiné obklady podlah, tapety na stěny nikoliv textilní, hry, hračky, potřeby pro gymnastiku a sport, které nejsou uvedeny v jiných třídách, vánoční ozdoby, maso, ryby, drůbež a zvěřina, masové výtazky, konzervované, mražené, sušené a vařené ovoce a zelenina, želé, džemy, kompoty, vejce, mléko a mléčné výrobky, jedlé oleje a tuky, káva, čaj, kakao a kávové náhražky, rýže, tapioka a ságo, mouka a obilninové přípravky, chléb, pečivo a cukrovinky, zmrzlina, cukr, med, melasa, droždí, prášek do pečiva, sůl, hořčice, ocet, omáčky (chut'ové přísady), koření, led pro osvěžení, zrní a zemědělské, zahradnické a lesní produkty nezahnuté v jiných třídách, živá zvířata, čerstvé ovoce a zelenina, semena, rostliny a květiny, krmiva pro zvířata, slad, piva, minerální vody, šumivé nápoje a jiné nápoje nealkoholické, nápoje a šťávy ovocné, sirupy a jiné přípravky k zhotovení nápojů, alkoholické nápoje (s výjimkou pív), tabák, potřeby pro kuřáky, zápalky; (36) pojišťovnictví, zajišťovací činnost, činnosti související s pojišťovací a zajišťovací činností, zábranná činnost, bankovníctví, finanční služby, provádění bankovních obchodů a jakýchkoliv operací s tím spojených, bankovní služby, služby týkající se financí a peněžnictví, přijímání vkladů, poskytování úvěrů, vydávání hypotečních zástavních listů, investování do cenných papírů, financování pronájmu, vedení účtů, řízení, obsluha a provozování výměny dat v rámci platebního styku, poradenská a informační činnost a zprostředkování v oblasti financí a pojišťovnictví, sponzoring, shromažďování a poskytování finančních prostředků, organizování a provozování dobročinných a humanitárních akcí formou poskytování slev a příspěvků potřebným ve finanční podobě; (38) poskytování přístupu k elektronickému informačnímu portálu.

(511) 9, 35, 36, 38
(540)

ePojisteni.cz

(111) **369555**
(220) 18.07.2016
(320) 18.07.2016
(442) 05.10.2016
(151) 14.11.2018
(730) **Kolobová Irina**, Koperníkova 2539/6a, Praha 2, 12000, CZ
(740) Jansa, Mokřý, Otevřel & partneři s.r.o., advokátní kancelář, Mgr. et Mgr. Petr Mališ, Sokola Tůmy 743/16, Ostrava - Mariánské hory, 70900
(210) O-532619
(591) Barevná
(510) (16) papír, pasparty, plakáty, plakáty velké plošné, rozetky, papírové visačky, papírové tabule, novoroční přání, tužky, letáky, jídelní listky, papírové ubrusy, papírové tácky, lepenka, tiskárenské výrobky, fotografie, papírenské zboží, knihy, brožury, časopisy, plakáty, formuláře, kalendáře, katalogy, vstupenky, navštívenky, poukazy, pozvánky, programy akcí, prospekty, reklamní plakáty, ročenky, tikety, známky, reklamní, propagační a informační materiály z papíru a plastických hmot; (32) piva, nealkoholická piva; (35) inzertní, propagační služby a komerční informační služby prostřednictvím Internetu za účelem obchodu se zaměřením na služby uvedené ve třídě 44, reklama on-line v počítačové síti, rozšiřování vzorků zboží, reklama, marketing, reklamní činnost, propagace; (41) služby rekreace, informace o možnostech rekreace, rekreace a školení (služby); (44) provozování zdravotnického zařízení, péče

poradenská - v rámci této třídy ošetřovatelská, diagnostická, preventivní, rehabilitační, lázeňská a léčebná ambulantní, zprostředkování lázeňských služeb, poradenství v oboru lázeňských služeb, provozování sauny, provozování termária, provozování solária, služby lázeňské, léčebné a rehabilitační, rovněž s využitím přírodních léčivých zdrojů minerálních vod, kysličníků, solí a výrobků z nich, koupele vřídelní, perličkové, jodové, uhličitě, včetně koupelí horních a dolních končetin, skotské stříky, vodoléčba, klasické, reflexní a podvodní masáže, terapie, skupinové cvičení v bazénu - v rámci této třídy léčebný tělocvik a plavání, zajišťování léčebných pobytů, masáže, poradenství ve věci provozu léčebných a rekondičních zařízení.

(511) 16, 32, 35, 41, 44
(540)



(111) **369556**
(220) 15.08.2016
(320) 15.08.2016
(442) 01.02.2017
(151) 14.11.2018
(730) **Bolek Petr Ing.**, 544, Tichá, 74274, CZ
(210) O-533207
(591) Barevná
(510) (5) farmaceutické, lékařské a veterinářské výrobky z konopí, hygienické výrobky na bázi konopí pro léčebné účely, dietní potraviny a dietetické přípravky z konopí pro léčebné nebo veterinární účely, potravinové doplňky z konopí pro lidskou potřebu a pro zvířata, náplastí na bázi konopí, dezinfekční přípravky z konopí; (30) potraviny vyrobené z konopí, káva, čaj, kakao a kávové náhražky, rýže, mouka a obilninové přípravky, chléb, pečivo a cukrovinky, zmrzlina, cukr, med, melasa, droždí, prášek do pečiva, sůl, hořčice, koření, ocet, omáčky; (31) zemědělské a zahradnické produkty na bázi konopí, krmiva pro zvířata, slad; (32) piva, minerální vody, šumivé nápoje a jiné nápoje nealkoholické, nápoje a šťávy ovocné, sirupy a jiné přípravky k zhotovení nápojů; (33) alkoholické nápoje; (35) propagační a reklamní činnost pro výrobky a služby výše uvedené ve tř. 5, 30, 31, 32, 33 a 44, specializovaný velkoobchod a maloobchod s výrobky uvedenými ve tř. 5, 30, 31, 32, 33, marketing a poskytování obchodních informací a obchodních služeb prostřednictvím internetu a internetového obchodu (e-shop) pro výrobky a služby výše uvedené ve tř. 5, 30, 31, 32, 33 a 44, organizování obchodních výstav a předváděcích akcí; (44) lékařské služby a péče o hygienu a krásu.

(511) 5, 30, 31, 32, 33, 35, 44
(540)



(111) **369557**
(220) 20.09.2016
(320) 20.09.2016

- (442) 09.11.2016
(151) 14.11.2018
(730) **Naturevital, s.r.o.**, Žižkovo náměstí 103, Chrudim II, 53701, CZ
(210) O-534061
(510) (3) adstringentní přípravky pro kosmetické účely, ambra (parfumerie), antiperspirační mýdlo, balzámy jiné než pro léčebné účely, krémy na bělení pokožky, čisticí mléko pro toaletní účely, deodoranty pro domácí mazlíčky, deodoranty pro lidskou potřebu nebo pro zvířata, dezodorizační mýdlo, šampóny pro domácí zvířata, éterické esence, éterické oleje, silice, zubní bělicí gely, kolagenové přípravky pro kosmetické účely, kolínská voda, kosmetické přípravky, kosmetické přípravky pro zeštíhlení, kosmetické přípravky pro zvířata, kosmetické přípravky do koupele, koupelové soli, nikoliv pro medicínální účely, kosmetické krémy, základní látky pro květinové parfémy, výtažky z květin - parfumerie, krášlicí masky, masážní gely jiné než pro léčebné účely, medicínální mýdla, mycí přípravky pro intimní hygienu a deodorizační přípravky, mýdla, dezinfekční mýdla, mýdlo proti pocení, mýdlo proti pocení nohou, obsah kosmetických necesérů, přípravky na odlíčování, oleje do voňavek, oleje pro kosmetické účely, oleje pro toaletní účely, opalovací přípravky (kosmetika), osvěžovače vzduchu, parfémovaná voda, parfémy, peelingové neléčivé masážní krémy, pižmo (parfumerie), pleťová voda pro kosmetické účely, kosmetické přípravky pro pěstění pokožky, pomády pro kosmetické účely, potpourri (směsi voňavých látek), vonné sáčky do prádla, pudr (líčidlo), spreje pro osvěžení dechu, suché šampóny, šampóny, toaletní voda, tuky pro kosmetické účely, ubrousky kosmetické napuštěné pleťovou vodou, voda po holení, vonná dřeva, depilační vosk, ubrousky napuštěné přípravkem na odstraňování make-upu, ústní vody nikoliv pro lékařské účely, zubní pasty, vata pro kosmetické účely, vlasové kondicionéry, vlasové vody, změkčovače tkanin (pro praní), čisticí prostředky, čisticí oleje, čisticí roztoky, detergenty (čisticí prostředky) s výjimkou pro použití při průmyslových procesech a lékařství, kamenec (antiseptický); (5) absorpční tampóny, léčivé bahno, bahno pro koupele, čaje odtučňovací pro lékařské účely, čichací soli, soli minerální vody pro koupele, doplňky potravy, léčivé přípravky do minerální koupele, terapeutické přípravky do koupele, mořská voda pro koupele zdravotní, koupelové soli léčivé, oleje pro lékařské účely, pokojové přípravky pro osvěžení vzduchu, léčebné přípravky proti pocení, léčebné přípravky proti pocení nohou, farmaceutické přípravky pro péči o pokožku, soli draselné pro lékařské účely, soli koupelové léčivé, soli minerálních vod, soli pro lékařské účely, vaginální výplachy, aromaterapeutický olej, deodoranty jiné než pro lidskou potřebu nebo pro zvířata, deodoranty pro oděvy a textil, dezinfekční prostředky, mycí přípravky pro lékařské účely; (44) aromaterapeutické služby, lázeňské služby, masáže, salóny krásy, zkrášlovací salóny, poskytování balneo kúry, bahenních zábalů, zábalů na celulitidu, detoxikační kúry, detoxikačních zábalů, wellness kúry a regenerační kúry, provozování solných lázní.

(511) 3, 5, 44
(540)

Natuli

- (111) **369558**
(220) 19.10.2016
(320) 19.10.2016
(442) 08.08.2018
(151) 14.11.2018
(730) **TEXHAL, s.r.o.**, Rosina 854, Rosina, SK
(740) PatentCentrum Sedláč & Partners s.r.o., Husova 5, České Budějovice, 37001
(210) O-534683
(510) (25) oděvy, obuv, kloboučnické zboží.
(511) 25
(540)

TEXHAL

- (111) **369559**
(220) 03.02.2017
(320) 03.02.2017
(442) 08.08.2018
(151) 14.11.2018
(730) **Maixner Michal**, Bačovského 278/6, Brno, 62800, CZ
(740) Mgr. Kateřina Vaňková, patentový zástupce, Nerudova 1095, Kuřim, 66434
(210) O-537151
(510) (16) razítka, pečeti; (35) kopírování dokumentů, fotokopírování, optimalizace provozu webových stránek, poradenství v oblasti komunikační strategie v reklamě, obchodní reklama pro třetí osoby; (40) laminování, řezaná grafika; (42) poradenství v oblasti navrhování webových stránek, vytváření a údržba webových stránek pro jiné osoby, SEO (optimalizace webových stránek), počítačové programování, digitalizace dokumentů (skenování).
(511) 16, 35, 40, 42
(540)

PŘELEPKY. CZ

- (111) **369560**
(220) 02.11.2017
(320) 02.11.2017
(442) 08.08.2018
(151) 14.11.2018
(730) **Pardubický pivovar a.s.**, Palackého třída 250, Pardubice, Zelené Předměstí, 53002, CZ
(740) Ing. Jaroslav Novotný, Římská 2135/45, Praha 2, Vinohrady, 12000
(210) O-543481
(591) Barevná
(510) (29) sušená zelenina, zpracovaná zelenina, sušené ovoce, zpracované ovoce, sušené rozinky, sušený kokos, bramborové lupínky, bramborové spirály, kandované ovoce, zpracované ořechy a oříšky patřící do této třídy, obalované a máčené ořechy, zpracované mandle, zpracované arašidy, kukuřičný olej, ovocné dřeně, konzervované ovoce a zelenina, polotovary z uvedených potravin spadající do této třídy; (30) popcorn, pražená kukuřice, kukuřičné vločky, kukuřičná mouka, kukuřičný škrob, kukuřičné lupínky, kukuřičné lupínky (nachos, tortilla chips), mletá kukuřice, přípravky z obilovin, výrobky z obilovin, těstoviny, placky z obilovin, tortilly, tacos, obilné lupínky a vločky, cukrovinky, snacky spadající do této třídy, müsli, sušenky, suchary, biskvity, oplatky, jemné pečivo, pralinky, arašídové cukrovinky, příchutě do potravin (s výjimkou esencí a éterických olejů), toppingy, polevy, káva, čaj, čokoláda, zrnková káva, mletá káva, instantní káva, porcovaná káva, nápoje na bázi čaje, kávy nebo čokolády, cukrová vata, vafle, hotdogy, palačinky, zmrzlina, směsi na přípravu zmrzliny, koření a kořenící směsi, sůl, solící směsi, omáčky (přílohy jídel), omáčky spadající do této třídy, dresinky spadající do této třídy; (32) nealkoholické nápoje, nealkoholické nápoje zmrazené, nealkoholické koktejly, nealkoholické aperitivy, voda (nápoj), minerální voda, sodová voda, sycená voda, stolní voda, mošty, ovocné džusy, zeleninové džusy, nektary, sirupy, přípravky na výrobu nápojů, směsi pro přípravu chlazených i mražených nealkoholických nápojů; (35) reklamní, inzertní a propagační činnost, komerční informační servis, zajišťování předplatného, rozšiřování reklamních nebo inzertních materiálů, pronájem reklamní doby v komunikačních médiích, pronájem reklamních materiálů, pronájem reklamních ploch, marketing, průzkum a analýza trhu, průzkum veřejného mínění, předvádění zboží, činnost reklamní agentury, rozhlasová reklama, televizní reklama, venkovní reklama, vyhledávání sponzorů, zaslání reklamních materiálů zákazníkům, pořádání komerčních výstav a veletrhů, poradenství v otázkách organizování obchodní činnosti a propagace, tvorba reklamy, podpora prodeje reklamou, reklamní služby s využitím internetu, poradenství v oblasti reklamy; (41) organizování společenských, kulturních, politických, sportovních, zábavných, soutěžních a vzdělávacích akcí (kurzy, školení, semináře, prezentace), organizování výstav, přehlídek,

trhů a veletrhů nekomerčního charakteru, služby vydavatelství a nakladatelství periodických a neperiodických publikací v tištěné i elektronické podobě, vydávání a publikování dat a publikací na internetu spadající do této třídy, tvorba rozhlasových a televizních pořadů, nahrávání zvukových nebo obrazově zvukových nosičů, šíření a půjčování nahraných zvukových a zvukově obrazových záznamů, agentury umělecké módní, provozování diskoték, elektronické publikování, provoz kin a kinosálů, filmové projekce, promítací stroje a jejich příslušenství (pronájem), organizace a pořádání koncertů, pronájem audionahrávek, pronájem kinematografických filmů, předprodej vstupenek, půjčování filmů, půjčování filmů pro kinosály, rozhlasová zábava, služby v oblasti grafické úpravy (jiné než pro reklamní účely), služby v oblasti prodeje vstupenek (zábava), filmová studia, pořádání filmových festivalů; (43) provozování barů, bufetů, kaváren, restaurací.

(511) 29, 30, 32, 35, 41, 43
(540)



(111) **369561**
(220) 07.11.2017
(320) 07.11.2017
(442) 08.08.2018
(151) 14.11.2018
(730) **Balák Petr**, V Luzích 2747/59, Jablonec nad Nisou, 46602, CZ
(740) RETROPATENT s.r.o., Dobiášova 1246/29, Liberec, Liberec VI-Rochlice, 46006
(210) O-543585

(510) (14) vzácné kovy a jejich slitiny a výrobky z těchto látek nebo postříbeného nebo pozlaceného kovu, nejsou-li uvedeny v jiných třídách, a to šperky, brože, šperkařské polotovary, kroužky na klíče, řetízky na klíče a přívěšky k nim, klíčenky, přívěšky ke kroužkům na klíče, pouzdra na šperky, hodiny a/nebo hodinky, polotovary ze vzácných kovů a medaile, klenoty, bižuterie, drahokamy, hodinářské potřeby a chronometrické přístroje; (20) nábytek, zrcadla, rámy, výrobky nejmenované v jiných třídách ze dřeva, korku, rákosu, vrbového proutě, z rohu, kosti, slonoviny, z kostic, želvoviny, jantaru, perleti, mořské pěny, náhražky všech těchto materiálů nebo náhražky z plastických hmot, a to bedny, bedny ze dřeva, úložné krabice, krabice ze dřeva, dřevěné přenosné boxy (nádoby), obalové boxy, skříňky, dřevěné skříňky, přepravní kontejnery, krytá upevňovací zařízení, neelektrické kabelové skříně, příslušenství pro žaluzie/rolety, kancelářský nábytek, školní nábytek, nábytek ze dřeva a jeho součásti, obložení na nábytek, lavice, paravány, police, skříně, věšáky, vitríny, umělecké truhlářské výrobky, truhly, kování na posteje, pelesti postelí, posteje, dekorační předměty, komody, křesla, židle, příbormíky, toaletní stolky, stoly, košíkářské zboží, rošty pod matrace; (26) krajky a výšivky, stuhy a tkaničky, knoflíky, háčky a očka, pouzka - galanterie, špendlíky a jehly, umělé květiny.

(511) 14, 20, 26

(540)



(111) **369562**
(220) 07.12.2017
(320) 07.12.2017
(442) 08.08.2018
(151) 14.11.2018
(730) **J + M autodily, s.r.o.**, Pod višňovkou 1661/31, Praha 4, 14000, CZ
(210) O-544301

(510) (9) přístroje pro měření, regulaci, signalizaci a kontrolu, počítačový software, softwarové aplikace umožňující uživatelům vytvářet, nahrávat, označovat, prohlížet a sdílet data, informace a mediální obsah, software ke stažení nebo nahraný ve formě webové nebo mobilní aplikace; (12) součástky pro všechny druhy a typy osobních a nákladních automobilů spadající do této třídy - díly a součásti motorů, brzd, řízení a kol, elektrická zařízení v rámci této třídy, a to poplašná zabezpečovací zařízení pro vozidla, klaksony vozidel, zapalovače cigaret do automobilů, zařízení pro signalizaci zpětné jízdy automobilů, karosérie vozidel; (35) poradenství v oblasti podnikové organizace a řízení, poradenství v oblasti řízení podnikání, analýza nákladů, poradenství v oblasti podnikového managementu, obchodní průzkum, průzkum a analýza trhu, ekonomické prognózy, marketingové studie, konzultace a obchodní studie pro tvorbu, vývoj a správu obchodních sítí a značek, obchodní poradenství týkající se výběru dodavatelů, dodávky, logistiky a distribuce, studie obchodních partnerství, reklama, reklamní, propagační a inzertní činnost, obchodní reklama pro třetí osoby, reklama v rádiu, televizi, novinách a časopisech, tvorba reklamních videoklipů a spotů, pořádání soutěží a akcí pro komerční a reklamní účely, předvádění zboží a výrobků pro reklamní účely a podporu prodeje, vydávání, zveřejňování a rozšiřování reklamních textů, rozšiřování reklamních nebo inzertních materiálů zákazníkům, organizování komerčních a reklamních výstav a veletrhů, on-line inzerce a reklama, zajištění, realizace a organizování reklamních kampaní, poradenské a konzultační služby v oblasti reklamy, pronájem reklamních ploch, příprava inzertních sloupků, příprava tiskových zpráv a podkladů, zpracování informací v oblasti reklamy, komerční informační kancelář, poskytování informací, informačních produktů a multimediálních informací k obchodním účelům, uspořádání a řízení obchodních informací ze vzdálených zdrojů, vše prostřednictvím elektronických komunikačních sítí, internetový a zásilkový prodej náhradních dílů pro automobily a těžká vozidla, zprostředkovatelská činnost v oblasti obchodu s vozidly a náhradními díly pro pozemní vozidla a služeb v rámci této třídy; (37) autoservisy a opravárenské služby, servis, opravy, montáže a údržba silničních vozidel a jiných dopravních prostředků a služby s tím spojené spadající do této třídy, zprostředkovatelská činnost v této oblasti, mytí automobilů, ochrana vozidel proti korozi, protektorování pneumatik a vulkanizace, regenerace motorů a částí automobilů opotřebovaných nebo částečně zničených, odborné poradenství v oblasti servisu vozidel, pronájem nářadí, tj. nářadí pro servis, opravy, montáže a údržbu silničních vozidel, v rámci této třídy; (39) asistenční služby, vlečení, pronájem automobilů, služby v oblasti skladování, balení a dodávky zboží, logistické služby v oblasti informací o skladování a dopravě, pronájem skladů, přeprava zboží silniční a leteckou dopravou, zasilatelství, kurýrní služby, skladování vozidel a náhradních dílů a příslušenství pro pozemní vozidla; (42) tvorba počítačových programů, systémů, tvorba a správa webových stránek (pro třetí osoby), pronájem počítačového softwaru, služby související s testováním a hodnocením vozidel.

(511) 9, 12, 35, 37, 39, 42

(540)

GROUPAUTO EUROKONCEPT

- (111) **369563**
(220) 07.12.2017
(320) 07.12.2017
(442) 08.08.2018
(151) 14.11.2018
(730) **J + M autodily, s.r.o.**, Pod višňovkou 1661/31, Praha 4, 14000, CZ
(210) O-544302
(591) Barevná
(510) (9) přístroje pro měření, regulaci, signalizaci a kontrolu, počítačový software, softwarové aplikace umožňující uživatelům vytvářet, nahrávat, označovat, prohlížet a sdílet data, informace a mediální obsah, software ke stažení nebo nahraný ve formě webové nebo mobilní aplikace; (12) součástky pro všechny druhy a typy osobních a nákladních automobilů spadající do této třídy - díly a součásti motorů, brzd, řízení a kol, elektrická zařízení v rámci této třídy, a to poplašná zabezpečovací zařízení pro vozidla, klaksony vozidel, zapalovače cigaret do automobilů, zařízení pro signalizaci zpětné jízdy automobilů, karosérie vozidel; (35) poradenství v oblasti podnikové organizace a řízení, poradenství v oblasti řízení podnikání, analýza nákladů, poradenství v oblasti podnikového managementu, obchodní průzkum, průzkum a analýza trhu, ekonomické prognózy, marketingové studie, konzultace a obchodní studie pro tvorbu, vývoj a správu obchodních sítí a značek, obchodní poradenství týkající se výběru dodavatelů, dodávky, logistiky a distribuce, studie obchodních partnerství, reklama, reklamní, propagační a inzertní činnost, obchodní reklama pro třetí osoby, reklama v rádiu, televizi, novinách a časopisech, tvorba reklamních videoklipů a spotů, pořádání soutěží a akcí pro komerční a reklamní účely, předvádění zboží a výrobků pro reklamní účely a podporu prodeje, vydávání, zveřejňování a rozšiřování reklamních textů, rozšiřování reklamních nebo inzertních materiálů zákazníkům, organizování komerčních a reklamních výstav a veletrhů, on-line inzerce a reklama, zajištění, realizace a organizování reklamních kampaní, poradenské a konzultační služby v oblasti reklamy, pronájem reklamních ploch, příprava inzertních sloupků, příprava tiskových zpráv a podkladů, zpracování informací v oblasti reklamy, komerční informační kancelář, poskytování informací, informačních produktů a multimediálních informací k obchodním účelům, uspořádání a řízení obchodních informací ze vzdálených zdrojů, vše prostřednictvím elektronických komunikačních sítí, internetový a zásilkový prodej náhradních dílů pro automobily a těžká vozidla, zprostředkovatelská činnost v oblasti obchodu s vozidly a náhradními díly pro pozemní vozidla a služeb v rámci této třídy; (37) autoservisy a opravárenské služby, servis, opravy, montáže a údržba silničních vozidel a jiných dopravních prostředků a služby s tím spojené spadající do této třídy, zprostředkovatelská činnost v této oblasti, mytí automobilů, ochrana vozidel proti korozi, protektorování pneumatik a vulkanizace, regenerace motorů a částí automobilů opotřebovaných nebo částečně zničených, odborné poradenství v oblasti servisu vozidel, pronájem nářadí, tj. nářadí pro servis, opravy, montáže a údržbu silničních vozidel, v rámci této třídy; (39) asistenční služby, vlečení, pronájem automobilů, služby v oblasti skladování, balení a dodávky zboží, logistické služby v oblasti informací o skladování a dopravě, pronájem skladů, přeprava zboží silniční a leteckou dopravou, zasilatelství, kurýrní služby, skladování vozidel a náhradních dílů a příslušenství pro pozemní vozidla; (42) tvorba počítačových programů, systémů, tvorba a správa webových stránek (pro třetí osoby), pronájem počítačového softwaru, služby související s testováním a hodnocením vozidel.

- (511) 9, 12, 35, 37, 39, 42
(540)



- (111) **369564**
(220) 18.12.2017
(320) 18.12.2017
(442) 08.08.2018
(151) 14.11.2018

- (730) **ALIMENTOS MARAVILLA, S.A.**, KM.58.5, CRTRA. A SQUIINALA, MUNICIPIO DE ESCUINTLA, DEPARTAMENTO DE ESCUINTLA, GT
(740) Všeťečka Zelený Švorčík Kalenský a partneři, advokátní a patentová kancelář, JUDr. Petr Kalenský, advokát, Hálkova 2, Praha 2, 12000
(210) O-544545
(591) Barevná
(510) (32) piva, minerální a syčené vody a další nealkoholické nápoje, ovocné nápoje a ovocné džusy, sirupy a další přípravky pro přípravu nápojů.
(511) 32
(540)



- (111) **369565**
(220) 20.12.2017
(320) 20.12.2017
(442) 08.08.2018
(151) 14.11.2018
(730) **Český svaz ledního hokeje z.s.**, Českomoravská 2420/15, Praha 9, Libeň, 19000, CZ
(740) LANGROVA, s.r.o., Skrětova 1011/48, Plzeň, Jižní Předměstí, 30100
(210) O-544668
(510) (9) přístroje a nástroje vědecké, námořní, geodetické, fotografické, filmové, optické, přístroje pro záznam, zpracování, převod a reprodukci zvuku a obrazu, přístroje pro vážení, měření, signalizaci a kontrolu, vyučovací přístroje, nosiče dat, např. zvukových, vizuálních, videokazety, cd disky, nahané počítačové programy, nahané i nenahané nosiče záznamu, kalkulačky, reklamní zařízení elektrické, světelné a neonové reklamy; (14) plakety, medaile, odznaky a poháry ze vzácných kovů a jejich slitin, pozlaceného nebo postříbeného kovu, drahokamů a polodrahokamů, šperky, hodiny a hodinky; (16) knihy, časopisy, plakáty, mapy, atlasy, globusy, turistické příručky, pohlednice, slunečníky a hole; (21) drobné předměty z plastu, skla nebo z porcelánu pro domácnost; (24) vlajky a vlaječky pro reklamní účely, nepapírové vlaječky; (25) oděvy, obuv, kloboučnické zboží, sportovní oděv a obuv, plavky, kravaty, šátky, šály; (26) výšivky, nášivky na oděv a zažehlovací obtisky jako etikety vetkané v látce, stuhly, tkaničky, odznaky a ozdobné knoflíky (ne z drahých kovů), plastické špendlíky (ne šperky); (28) hračky, hry, hrací karty, sportovní nářadí a potřeby; (29) maso, ryby, drůbež a zvěřina, sádlo, krev a vnitřnosti vařené, uzené, konzervované nebo jinak zpracované, polotovary z masa, výrobky masné a uzenářské, masové krémy, pomazánky na chleba, masité přesnídávky v rámci této třídy, šunka a šunkové výrobky, veškeré zabijačkové výrobky, masové huspeniny, paštiky, salámy všech druhů, párky, klobásy, masné a drůbeží speciality a trvanlivé výrobky, masové výtažky, masové a rybí konzervy, ovoce, houby a zelenina konzervované, sušené a zavařené, šťáva rajčatová na vaření, konzervovaná hotová jídla, spadající do této třídy, želé, oleje a tuky jedlé, přesnídávky, ovocné dřeně, marmelády, džemy, ovocná povidla, ovocné pomazánky; (30) káva, čaj, kakao, cukr, rýže, tapioka, ságo, kávové náhražky, mouka a přípravky z obilnin, chléb, pečivo, cukrovinky, zmrzlina, med, sirup melasový, droždí, prášky do těsta, sůl, hořčice, ocet, nálevy (k ochucení), koření, led pro osvěžení; (32) piva, minerální vody, šumivé nápoje a jiné nápoje nealkoholické, nápoje a šťávy ovocné, sirupy a jiné přípravky k zhotovení nápojů; (35) reklamní, inzertní a propagační činnost, reklamní služby a marketing, pořádání anket pro komerční účely, služby reklamní, propagační a inzertní služby, zprostředkování v reklamě, počítačové databáze a systemizace informací získaných při podnikatelské činnosti do počítačových databází, automatizované zpracování dat, obchodní administrativa; (36) finanční služby, pojišťovací služby, realitní služby; (38) telekomunikační služby, internetové služby; (39) dopravní služby, přeprava a distribuce plynu, elektřiny, vody a dálkového vytápění;

(41) sportovní a kulturní aktivity, výchova, vzdělávání, zábava, pořádání sportovních akcí, organizační zajištění kulturních akcí, tvorba audiovizuálních programů z těchto akcí, vydavatelství a nakladatelství, zakázková tvorba audiovizuálních programů, nahrání těchto programů na nosiče; (42) tvorba www stránek, hosting webových stránek, instalace, zavádění, aktualizace, údržba, návrhy a strukturování počítačových programů, převod (konverze) dat a počítačových programů, přenos dat nebo dokumentů z fyzických nosičů na elektronické nosiče, elektronická grafická činnost; (43) pronájem jednacích místností, pronájem přechodného ubytování, kavárna.

(511) 9, 14, 16, 18, 21, 24, 25, 26, 28, 29, 30, 32, 35, 36, 38, 39, 41, 42, 43
(540)



(111) **369566**
(220) 17.01.2018
(320) 17.01.2018
(442) 08.08.2018
(151) 14.11.2018
(730) **GOLD EAGLE s.r.o.**, Českobratrská 1805/32, Ostrava, Moravská Ostrava, 70200, CZ
(740) PatentCentrum Sedláč & Partners s.r.o., Husova tř. 1847/5, České Budějovice, České Budějovice 3, 37001
(210) O-545119
(591) Barevná

(510) (3) kosmetické výrobky, bylinné kosmetické přípravky, kosmetické výrobky obsahující výtažky léčivých rostlin, parfumerie, vonné oleje, krémy, mýdla, mléka, gely, emulze, vody a deodoranty pro osobní potřebu, toaletní přípravky, vlasové a ústní vody pro neléčebné účely, šampóny, tělové i vlasové, prostředky pro mytí a ošetřování pokožky a vlasů, masážní krémy, oleje a emulze, regenerační krémy a vody, zubní pasty a gely pro neléčebné účely, oleje pro kosmetické účely; (5) farmaceutické a parafarmaceutické přípravky humánní a veterinární, vitamínové a multivitaminové přípravky, dietetické a potravinové doplňky v tuhém i tekutém stavu, výrobky z léčivých rostlin, bylinné léky, sušené bylinné směsi, oleje, krémy, masti a extrakty s léčivým účinkem, léčivé bylinné sirupy, léčivé čaje, potravní doplňky s léčebnými účinky, náplasti, bylinné čaje pro léčebné účely, bylinné extrakty (tinktury) s léčebným účinkem, léčivé bylinné kapky, masti a silice, léčivé byliny, cukrovinky nebo pastilky nebo tablety nebo tobolky nebo kapsle s léčivými přísadami, balzámy a krémy a masti pro lékařské účely, bylinné výtažky nebo sirupy pro léčebné účely, vitamínová a minerální výživa pro léčebné účely, farmaceutické přípravky pro péči o pokožku a vlasy, extrakty bylin doplněné vitamíny, minerálními látkami, stopovými prvky, byliny ve formě drcené a mleté doplněné vitamíny, minerálními látkami, stopovými prvky (doplňky stravy), bylinné tablety, bylinné kapsle; (30) čaje, zpracované byliny, sušené byliny, bylinné přípravky na výrobu nápojů.

(511) 3, 5, 30
(540)



(111) **369567**
(220) 17.01.2018
(320) 17.01.2018
(442) 08.08.2018
(151) 14.11.2018
(730) **MINEWORKS s.r.o.**, Vazová 2636, Uherský Brod, 68801, CZ
(740) Advokátní kancelář CINK a partneři, s. r. o., Mgr. Ing. Pavel Cink, advokát, Veleslavínova 363/33, Plzeň, Vnitřní Město, 30100
(210) O-545120
(591) Barevná
(510) (6) kovové, hliníkové a nerezové výlisky pro automobilový průmysl; (37) opravy nebo údržba lisovacích strojů, přístrojů a nástrojů, nýtování; (40) lisování, svařování, odmašťování, fluxování a broušení kovů, nerezových, hliníkových a plechových výlisků, kompletace kovů a výlisků pro druhé.
(511) 6, 37, 40
(540)



(111) **369568**
(220) 24.01.2018
(320) 24.01.2018
(442) 08.08.2018
(151) 14.11.2018
(730) **Gloria Diana M.**, V Olšinách 32, Praha 10, 10000, CZ
(740) Ing. Michal Jupa, patentový zástupce, Na Baních 1385, Praha 5 - Zbraslav, 15600
(210) O-545287
(510) (35) konzultační a poradenská činnost v oblasti manažerských a komunikačních dovedností; (41) školicí a lektorská činnost, výchova a vzdělávání, organizování, pořádání, řízení a vedení seminářů, školení, vyučování, kurzů, přednášek, besed, workshopů a symposií, tvorba výukových materiálů a pomůcek zaměřených na výuku, školení a vzdělávací informace, nakladatelská a vydavatelská činnost, redakční činnost, ediční činnost, publikační činnost, vydávání elektronických knih a časopisů, tvorba audiovizuálních děl, příprava vzdělávacích a školicích programů.
(511) 35, 41
(540)



(111) **369569**
(220) 29.01.2018
(320) 29.01.2018
(442) 20.06.2018
(151) 14.11.2018
(730) **Reno - Tech.cz s.r.o.**, Pod Továrnou 92, Kaznějov, 33151, CZ
(740) Mgr. Libuše Hrušová, Goethova 356/5, Plzeň, Jižní Předměstí, 30100
(210) O-545412
(591) Barevná
(510) (1) chemikálie pro průmysl, vědu, fotografii, zemědělství, zahradnictví, lesnictví, umělé pryskyřice v surovém stavu, plastické hmoty v surovém stavu, půdní hnojiva, směsi do hasicích přístrojů, přípravky na kalení a svařování kovů, chemické látky pro konzervování potravin, třísloviny,

lepidla a pojiva používaná v průmyslu; (2) barvy, fermeže, laky, ochranné prostředky proti rzi a poškození dřeva, barvíva, mořidla, přírodní pryskyřice v surovém stavu, kovy listkové a práškové pro malíře, dekoratéry a umělce; (3) bělicí a jiné přípravky na praní a čištění prádla, přípravky na čištění, leštění, odmašťování a broušení, mýdla, parfumerie, éterické oleje, kosmetické přípravky, vlasové vodičky, přípravky na čištění zubů; (4) průmyslové oleje a tuky, mazací oleje, prostředky na pohlcování, zvlhčování a vázání prachu, paliva včetně pohonných hmot do motorových vozidel a svítící materiály, svíčky a knoty; (6) kovový materiál na železniční tratě, kabely a dráty z obecných kovů s výjimkou elektrických, železářské zboží, drobné železářské zboží, kovové potrubí a trubky, bezpečnostní schránky, jiné výrobky z kovů, které nejsou zahrnuty v jiných třídách, to kovové formy, kovové kabely, dráty a řetězy, kovové dveře, vrata, okna a okenní kryty, rudy, prodejní automaty; (7) obráběcí stroje, motory a hnací stroje s výjimkou motorů pro pozemní vozidla, soukolí, převody a jejich části mimo ty do pozemních vozidel, zemědělské nářadí kromě nástrojů poháněných ručně, líhně; (8) ruční nástroje a ruční nářadí, nožířské zboží a přístroje, bodné zbraně, břitvy, žiletky, holící čepele, holící stroje; (9) přístroje a nástroje vědecké, námořní, geodetické, fotografické, filmové, optické, signalizaci, kontrolu (inspekci), záchranu, vzdělávací a přístroje a nástroje pro měření a vážení, přístroje a nástroje pro vedení, distribuci, přeměnu, akumulaci, regulaci nebo řízení elektrického proudu, přístroje pro záznam, převod a reprodukci zvuku nebo obrazu, magnetické nosiče dat, záznamové disky, mechanismy přístrojů uváděných v činnost vhozením mince, registrační pokladny, počítačové stroje, zařízení pro zpracování dat a počítače, hasicí přístroje; (17) kaučuk, gutaperča, guma, azbest, slída a výrobky z těchto materiálů, které nejsou zahrnuty v jiných třídách, a to ohebné trubky, potrubí, hadice, jejich příslušenství vše nekovové, těsnění, těsnící materiál a materiál na výplně, umělé hmoty jako polotovary, hotové výrobky nebo polotovary vyrobené z materiálů zahrnutých v této třídě, a to formy, sochy a umělecká díla, krytiny izolační, plastové výlisky jako polotovary, těsnící ucpávací a izolační materiály, ohebné trubky nekovové; (19) nekovové stavební materiály, nekovové trubky pro stavebnictví, asfalt, smola a bitumen, nekovové přenosné stavby, nekovové pomníky; (25) oděvy, obuv a pokrývky hlavy; (27) koberce, předložky, rohože, rohožky, linoleum a jiné podlahové krytiny, tapety kromě textilních; (35) reklamní služby, obchodní management, obchodní správa, obchodní administrativa, kancelářské práce; (37) stavebnictví, opravy a instalační služby, a to instalace a opravy stavebních, konstrukčních a strojních dílů a ploch, průmyslových i ocelových konstrukcí, jeřábů, střeš, stožárů, mostů, věží, svodidel, stavebních dílů z cihel, stavebních dílů z kamene, stavebních dílů z prefabrikátů, podlah, schodů, soklů, stěn, portálů, sklepů, pláště budov, přehradních hrází, chodníků, vozovek, kašen, soch, dveří, zárubní, obkladů, madel schodišť, bicyklů, kol, motorek, aut, lodí, letadel, drážní, vojenské, zemědělské a manipulační techniky, starožitností, nábytku, rozvodů a koncových elektrozařízení, elektrospotřebičů do max. 1000V; (40) zpracování a úprava materiálů, a to metalizací, cinováním, zinkováním, eloxováním, smaltováním, niklováním, chromováním motodílů, a to řídítek, prstenců, znaků, log, nádrží, vík, pedálů, stupáčků, držáků, sání, výfuků, autodílů a to klik, madel, znaků, log, nárazníků, masek chladiče, poklic, koncovek výfuků, a jiných dílů a zařízení jako příborů, mlýnků, listů, medometů; (41) vzdělávání, zajišťování výcviků, kurzů a školení, zábava, sportovní a kulturní aktivity.

(511) 1, 2, 3, 4, 6, 7, 8, 9, 17, 19, 25, 27, 35, 37, 40, 41
(540)



(111) **369570**
(220) 01.02.2018
(320) 01.02.2018
(442) 08.08.2018
(151) 14.11.2018
(730) **Klíma Radko**, Rektora Střítěského 217, Litomyšl, Litomyšl-Město, 57001, CZ
(740) PatentCentrum Sedláč & Partners s.r.o., Husova tř. 1847/5, České Budějovice, České Budějovice 3, 37001

(210) O-545530
(591) Barevná
(510) (9) elektrické baterie na pohánění elektrických vozidel; (12) jízdní kola, elektrická jízdní kola (elektrokola), elektrické koloběžky, elektrické pojízdné vozíky, elektrická skládací jízdní kola, části a příslušenství těchto dopravních prostředků zařazené v této třídě; (37) montáž, servis a opravy výše uvedených výrobků ve tř. 9 a 12, repasování baterií do elektrolol.
(511) 9, 12, 37
(540)



(111) **369571**
(220) 06.02.2018
(320) 06.02.2018
(442) 08.08.2018
(151) 14.11.2018
(730) **Baláš Ivo**, V Polích 126/2, Olomouc, Nedvězí, 77900, CZ
(740) Halaxová & Halaxová TETRAPAT, Mgr. Eva Halaxová, Jinonická 804/80, Praha 5, Košíře, 15800
(210) O-545612
(591) Barevná
(510) (1) impregnační látky a hmoty protipožární a ohnivzdorné, impregnační prostředky na cement a omítky; (2) nátěrové hmoty a ochranné výrobky proti korozi, fasádní barvy, nátěry ohnivzdorné a baktericidní; (6) kovové stavební materiály, a to armovací materiály jako dráty, tyče a rohože, profilové železo, neelektrické kabely a dráty, pletivo, zámečnické a klempířské kovové potřeby, a to plechy a tvarovky, kovové trubky, kovové okenní a dveřní zárubně; (17) těsnící a izolační materiály a polotovary na bázi plastických a kovových fólií včetně jejich kombinace a kombinace s výztužnými vložkami, pro tepelnou a zvukovou izolaci a pro izolaci proti vlhku, izolační materiály z minerálních plstí a skelných vláken a polotovary z nich, těsnící a izolační hmoty a polotovary na bázi polyuretanu, izolační materiály na bázi kombinace uvedených materiálů, izolační barvy, laky a nátěry; (19) vodovodní, plynovodní a kanalizační díly z plastických hmot, základní stavební materiály, jako písek, cement, vápno, zdicí materiály všeho druhu, pojiva a omítkové směsi, pálené stavební materiály, a to cihly a tvarovky z pálené hlíny, stavební prvky a prefabrikáty z betonu, azbestocementu a sádry, podlahový keramický materiál, dlaždice, keramické stavební díly, skleněné stavební díly, stavební díly a polotovary z plastických hmot, a to dveřní a okenní díly a obkladový materiál, betonové a kameninové výrobky pro melioraci, odvodňování a kanalizaci, dlažební prvky včetně prefabrikovaných tvarovek, řezivo všeho druhu, a to prkna, fošny, hranolky a trámy, ostatní dřevěný materiál, polotovary ze dřeva nebo vzájemně mechanicky či chemicky spojených pilin a drtě, detaily dřevěných staveb, a to nosníky, dřevěné dveře a jejich zárubně, okenní rámy a okna, panely dřevěných staveb, dřevěný obkladový materiál a prefabrikáty obkladových prvků, dřevěná podlahová krytina, nekovové přenosné chaty a jejich díly, izolační materiály a polotovary na bázi lepenkových fólií nasycených asfaltem, včetně jejich kombinace a kombinace s výztužnými vložkami; (35) zprostředkování nákupu a odbytu výrobků uvedených výše ve třídách 1, 2, 6, 17 a 19; (37) práce spojené s realizací staveb, s jejich údržbou a s restaurováním budov a jim podobných objektů, služby specializovaných podniků spadajících do oblastí stavebnictví, a to služby malířů, instalatérů včetně elektroinstalatérů, topeňářů nebo pokrývačů, služby pronájmu nářadí a konstrukčního materiálu; (39) balení, doprava a skladování výrobků uvedených ve třídách 1, 2, 6, 17 a 19; (42) projektové a rozpočtové práce v oblasti stavebnictví, inspekce stavebních objektů (dozor).
(511) 1, 2, 6, 17, 19, 35, 37, 39, 42

(540)



- (111) **369572**
(220) 15.02.2018
(320) 15.02.2018
(442) 08.08.2018
(151) 14.11.2018
(730) **OBALEXPRES s.r.o.**, Za Sadem 94, Děčín, Děčín XXVII-Březiny, 40502, CZ
(740) Halaxová & Halaxová TETRAPAT, Mgr. Eva Halaxová, Jinonická 804/80, Praha 5, Košíře, 15800
(210) O-545818
(591) Barevná
(510) (1) papírová vlákna, papírová drť; (16) papír, lepenka a výrobky z nich, a to klopové krabice, tvarový výsek, proložky, přířezy, mížky a paletové boxy, kotouče lepenek, tabule vlnitých lepenek, mikrovlnná lepenka a výrobky z ní, a to obálky, tiskárenské výrobky, obaly z papíru a lepenky patřící do této třídy; (40) úprava a zpracování papíru a lepenky, potisk obalů a výrobků z papíru a/nebo lepenky.
(511) 1, 16, 40
(540)

OBALEXPRES

- (111) **369573**
(220) 20.02.2018
(320) 20.02.2018
(442) 08.08.2018
(151) 14.11.2018
(730) **Hostex spol. s r.o.**, Žerotínova 830/63, Šumperk, 78701, CZ
(210) O-545896
(510) (29) sýry přírodní a tavené, mléčné výrobky.
(511) 29
(540)

Edam Lack Fit

- (111) **369574**
(220) 20.02.2018
(320) 20.02.2018
(442) 08.08.2018
(151) 14.11.2018
(730) **ADMARKA Sp. z o.o.**, Pieńków 149, 05-152 Czosnow, PL
(740) ZIVKO MIJATOVIC & PARTNERS s.r.o., Jugoslávských partyzánů 639/26, Praha 6, 16000
(210) O-545928
(510) (5) kardiiovaskulární farmaceutika.
(511) 5
(540)

EPLERAD

- (111) **369575**
(220) 21.02.2018
(320) 21.02.2018
(442) 08.08.2018
(151) 14.11.2018
(730) **CPI Národní, s.r.o.**, Vladislavova 1390/17, Praha 1 - Nové Město, 11000, CZ
(740) Advokátní kancelář Rybář, Soppé & Partneri, Mgr. Ing. Tomáš Slonek, advokát, Purkyňova 2121/3, Praha 1, 11000
(210) O-545939
(510) (35) reklama, propagace, řízení obchodní činnosti, obchodní administrativa, kancelářské práce, administrativní pomoc při reakci na výzvy k účasti ve výběrových řízeních, administrativní pomoc při vypracování nabídek k poptávkám (RFP), administrativní služby, administrativní zpracování objednávek, aktualizace a údržba dat v počítačových databázích, aktualizace a údržba údajů v rejstřících, aktualizace reklamních materiálů, analýza nákladů a cen, aranžování výkladů, cílené zaslání reklamních materiálů, cílený marketing, externí správa společností, fakturace, fotokopírování, grafická úprava pro reklamní účely, indexace webových stránek pro obchodní nebo reklamní účely, kopírování dokumentů, marketing, marketing v rámci softwarového publikování, modeling pro reklamní účely nebo podporu prodeje, nábor zaměstnanců, návrh reklamních materiálů, obchodní informace, obchodní informace a rady pro spotřebitele ve výběru produktů a služeb, obchodní průzkum, obchodní průzkum, obchodní správa licencí k výrobkům a službám jiných osob, obchodní zprostředkovatelské služby, oceňování podniků, online inzercie v počítačové síti, optimalizace návštěvnosti webových stránek, optimalizace návštěvnosti webových stránek (obchodní monitorovací služby), marketingové služby pro optimalizaci vyhledávačů pro účely podpory prodeje, plánování schůzek (kancelářské práce), podpora prodeje jiných osob, pomoc při řízení obchodní činnosti, pomoc při řízení obchodních či průmyslových podniků, poptávky, poradenské služby pro obchodní vedení, poradenství v oblasti komunikačních strategií při styku s veřejností, poradenství v oblasti komunikačních strategií v reklamě, poradenství v oblasti organizace podniku, poradenství v oblasti řízení a organizace podniku, poradenství v oblasti řízení lidských zdrojů, poradenství v oblasti řízení obchodní činnosti, pořádání módních přehlídek pro reklamní účely, pořádání veletrhů pro obchodní či reklamní účely, pořádání výstav pro obchodní či reklamní účely, poskytování informací o obchodních kontaktech, poskytování obchodních informací prostřednictvím webových stránek, PPC reklama, prezentace výrobků v komunikačních médiích pro účely maloobchodu, profesionální obchodní poradenství, pronájem billboardů (reklamních tabulí), pronájem fotokopírovacích strojů, pronájem kancelářských strojů a zařízení, pronájem prodejních automatů, pronájem prodejních stánků, pronájem reklamního času v komunikačních médiích, pronájem reklamního materiálu, pronájem reklamních ploch, provádění podnikových auditů, provozování online trhu pro kupující a prodejce výrobků a služeb, průzkum trhu, průzkum veřejného mínění, předvádění zboží, přepis rozhovorů (pro úřední účely), příprava daňových přiznání, příprava výplatních listin, psaní na stroji, psaní reklamních textů, psaní scénářů pro reklamní účely, psaní životopisů pro jiné osoby, psychologické testování za účelem výběru zaměstnanců, rozhlasová reklama, řízení obchodní činnosti hotelů, řízení obchodní činnosti náhradových programů pro jiné osoby, řízení obchodní činnosti nezávislých poskytovatelů služeb, řízení obchodní činnosti sportovců, řízení obchodní činnosti výkonných umělců, řízení obchodních projektů v oblasti stavebních projektů, sběr údajů do počítačových databází, sestavování katalogů informací pro obchodní či reklamní účely, sestavování statistiky, sjednávání a uzavírání obchodních transakcí pro třetí strany, sjednávání obchodních smluv pro jiné osoby, služby dočasného řízení obchodní činnosti z předem dohodnutých podmínek (interim management), služby maloobchodu v oblasti uměleckých děl poskytované uměleckými galeriemi, služby odborníka na výkonnost podniku, služby podnikům při jejich přesídlení (administrativní služby), služby pro maloobchod s farmaceutickými, veterinárními a sanitárními přípravky a zdravotnickým materiálem, služby registrace darů, služby spojené s podáváním daňových přiznání, služby velkoobchodu v oblasti farmaceutických, veterinárních a sanitárních přípravků a v oblasti dodávek zdravotnického materiálu, správa programů pro věrné zákazníky v oblasti osobní letecké dopravy, správa zákaznických věrnostních programů, srovnávání cen, styk s veřejností, subdodavatelské služby (pomoc v obchodní činnosti), systematizace údajů do počítačových databází, šíření reklamních materiálů, šíření vzorků, telemarketing, televizní reklama, těsnopis, účetnictví, upomínání schůzek (kancelářské práce), vedení dražeb, vedení počítačové evidence, venkovní reklama, vydávání reklamních textů, vyhledávání sponzorů, vyhledávání údajů v počítačových souborech pro jiné osoby, vyhotovování hospodářských prognóz, vyhotovování výpisů z

úctu, vylepování plakátů, výroba reklamních filmů, výroba teleshoppingových programů, výstřižková služba, zařizování novinového předplatného pro jiné osoby, zařizování předplatného na telekomunikační služby pro jiné osoby, zásilková reklama, zásobovací služby pro jiné osoby [nákup zboží a služeb pro jiné podniky], zaznamenávání písemných sdělení a údajů, zaznamenávání vzkazů pro nedostupné předplatitele, zpracování textu, zprostředkování dovozu a vývozu, zprostředkování obchodních informací, zprostředkování obchodů v oblasti propojení možných soukromých investorů s podnikateli, kteří potřebují financování, faktoring, financování, financování formou koupě na splátky, finanční analýza, finanční hodnocení (pojištění, bankovnictví, nemovitosti), finanční hodnocení nabídek k poptávkám (RFP), finanční hodnocení nabídek pro účast ve výběrových řízeních, finanční informace, finanční oceňování dřeva na pni, finanční oceňování vlny, finanční poradenství, finanční řízení, finanční řízení výplat náhrad pro jiné osoby, finanční služby v oblasti likvidace podniků, finanční služby ve formě zprostředkování celního odbavení, finanční sponzoring, finanční zúčtovací střediska, finanční zúčtování, hodnocení nákladů na opravy (finanční odhad), hypoteční bankovnictví, informace o pojištění, investování peněžních prostředků, kapitálové investice, leasingové financování, makléřské služby, makléřství (jednatelství), obchodování s akciemi a dluhopisy, obchodování s cennými papíry, oceňování mincí, oceňování nemovitostí, oceňování starožitností, oceňování šperků, oceňování uměleckých děl, oceňování známek, online bankovnictví, ověřování šeků, penzijní fondy, podílové fondy, pojistně-matematické služby, poradenství v oblasti pojištění, pořádání dobročinných sbírek, pořádání sbírek, poskytování bezpečnostních schránek, poskytování finančních informací prostřednictvím webových stránek, poskytování jistoty, poskytování slev v zapojených provozovnách jiných osob pomocí členských karet, pronájem bytů, pronájem farem, pronájem kanceláří (nemovitosti), pronájem nemovitostí, pronájem sdílených kanceláří, provozování zastavárny, půjčky (financování), půjčky na splátky, půjčky se zástavou, služby agentury vymáhající pohledávky, služby realitní kanceláře, služby ubytovací kanceláře (byty), služby úvěrové kanceláře, směňování peněžních prostředků, spořitelniční služby, správa bytového domu, správa nemovitostí, svěřenectví (správa majetku), úschova cenností, uzavírání námořního pojištění, uzavírání pojištění, uzavírání pojištění proti požáru, uzavírání úrazového pojištění, uzavírání zdravotního pojištění, uzavírání životního pojištění, výběr nájemného, vydávání kreditních karet, výplata důchodů, vystavování cestovních šeků, vystavování hodnotných poukázek, zajištění, zajištění financování stavebních projektů, zpracování plateb debetní kartou, zpracování plateb kreditní kartou, zprostředkování emisních povolenek, zprostředkování pojištění, zprostředkování v oblasti nemovitostí; (41) vzdělávání, školení, zábava, sportovní a kulturní činnost, akademie (vzdělávání), dabing, dálkové vzdělávání, diskotéky, divadelní představení, drezúra zvířat, elektronické publikování (DTP), filmové projekce, fotografování, fotografování na mikrofilm, gymnastický výcvik, hudební produkce, informace o rekreaci, informace o vzdělávání, informace o zábavě, kaligrafické služby, karaoke, klubové služby (zábava nebo vzdělávání), knihovnické služby (půjčovny knih), korespondenční kurzy, koučink (školení), kulturní, vzdělávací a zábavní služby poskytované uměleckými galeriemi, mateřské školy, měření času při sportovních akcích, modelingové služby pro umělce, náboženská výchova, nahrávání videokazet, obrazové zpravodajství, online vydávání elektronických knih a časopisů, organizování zábavních akcí cosplay (kostýmované hry s věrným napodobením postav), plánování večírků (zábava), pojízdné knihovny, poradenství pro volbu povolání (v oblasti vzdělávání nebo školení), pořádání a uvádění koncertů, pořádání a vedení kolokvií, pořádání a vedení konferencí, pořádání a vedení kongresů, pořádání a vedení osobních vzdělávacích fór, pořádání a vedení seminářů, pořádání a vedení symposií, pořádání a vedení workshopů (školení), pořádání estrád (služby impresária), pořádání loterií, pořádání módních přehlídek pro zábavu, pořádání plesů, pořádání soutěží (vzdělávacích nebo zábavných), pořádání soutěží krásy, pořádání sportovních soutěží, pořádání výstav ke kulturním nebo vzdělávacím účelům, poskytování elektronických publikací online bez možnosti stažení, poskytování filmů bez možnosti stažení prostřednictvím videa na objednávku, poskytování her online z počítačové sítě, poskytování hudby online bez možnosti stažení, poskytování televizních programů bez možnosti stažení prostřednictvím videa na objednávku, poskytování videí online bez možnosti stažení, praktický výcvik (předvádění), prázdninové tábory (zábava), produkce estrád, profesní rekvizifikace, pronájem audio zařízení, pronájem dekorací (na představení), pronájem divadelních dekorací, pronájem kinematografických přístrojů, pronájem osvětlovacích

zařízení pro divadelní scény či televizní studia, pronájem pokojových akvárií, pronájem rozhlasových a televizních přijímačů, pronájem sportovišť, pronájem stadionů, pronájem tenisových dvorců, pronájem uměleckých děl, pronájem videokamer, pronájem videorekordérů, provozování golfových hřišť, provozování heren, provozování kasin (hazard), provozování muzea (předvádění, výstavy), provozování rekreačních zařízení, provozování sportovních zařízení, provozování zoologických zahrad, průvodcovské služby, předprodej vstupenek (zábava), předvádění cirkusových vystoupení, předvádění varietních představení, předvádění živých vystoupení, překladatelské služby, psaní a skládání písní, psaní filmových scénářů, psaní scénářů, s výjimkou reklamních, psaní textů (s výjimkou reklamních), půjčování audionahrávek, půjčování filmů, půjčování herního vybavení, půjčování hraček, půjčování potápěčské výstroje, půjčování sportovního vybavení, s výjimkou vozidel, půjčování videokazet, rezervace vstupenek na estrády, rozhlasová zábava, skládání hudby, služby baviče, služby diskžokejů, služby filmového studia, služby grafické úpravy, nikoliv k reklamním účelům, služby klubů zdraví (zdravotní a kondiční cvičení), služby nahrávacího studia, služby nočního klubu (zábava), služby osobního trenéra (kondiční trénink), služby poskytované orchestry, služby reportérů (zpravodajství), služby spojené s hazardem, soukromá výuka, sportovní tábory, školení prostřednictvím simulátorů, školení v oblasti sadů (školení v oblasti čajového obřadu), školní vzdělávání, tělesná výchova, televizní zábava, titulování, tlumočení znakové řeči, tlumočnické služby, úprava videokazet, vedení kurzů kondičního cvičení, vedení túr s horským průvodcem, výcvik aikido, vydávání knih, vydávání textů, s výjimkou reklamních, výroba filmů, s výjimkou reklamních, výroba rozhlasových a televizních programů, výuka, vzdělávací služby, vzdělávání na internátních školách, zábavní parky, zkoušení (pedagogická činnost).

(511) 35, 36, 41

(540)

#inthecity

(111) **369576**

(220) 22.02.2018

(320) 22.02.2018

(442) 08.08.2018

(151) 14.11.2018

(730) **Bardonová Denisa**, Táboritská 16, Praha 3, 13000, CZ

(210) O-545983

(591) Barevná

(510) (30) tukové pečivo s lahůdkovou vložkou; (35) reklama, propagace, řízení obchodní činnosti, obchodní administrativa, kancelářské práce, maloobchod, velkoobchod s výše uvedenými výrobky ve tř. 30; (39) doprava, balení a skladování zboží, organizování cest; (40) zpracování a úprava surovin pro pekárenskou výrobu na zakázku, pečení pekařských výrobků na zakázku, zpracování těsta; (43) služby zajišťující stravování a nápoje.

(511) 30, 35, 39, 40, 43

(540)

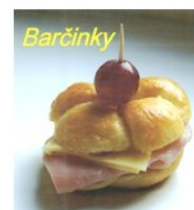

- (111) **369577**
(220) 23.02.2018
(320) 23.02.2018
(442) 08.08.2018
(151) 14.11.2018
(730) **EPICELFOOD s.r.o.**, Radlická 806/18, Praha 5 - Smíchov, 15000, CZ
(210) O-546023
(591) Barevná
(510) (3) neléčivé kosmetické a toaletní přípravky, neléčivé přípravky pro ústní hygienu, parfumerní výrobky, éterické oleje, bělicí přípravky a další prací prostředky, přípravky na čištění, leštění, drhnutí a broušení; (5) farmaceutika, léčebné a veterinární přípravky, hygienické přípravky pro zdravotnické účely, dietetické potraviny a přípravky upravené pro léčebné či veterinární účely, potraviny pro kojence a batolata, potravinové doplňky pro lidskou spotřebu a zvířata, náplasti, obvazové materiály a krytí, materiály pro plombování zubů, dentální vosky, dezinfekční přípravky, přípravky na hubení škůdců, fungicidy, herbicidy; (29) maso, ryby, drůbež a zvěřina, masové výtahy, konzervované, mražené, sušené a vařené ovoce a zelenina, želé, džemy, kompoty, vejce, mléko a mléčné výrobky, potravinářské oleje a tuky; (30) káva, čaj, kakao a náhražky kávy, rýže, tapioka a ságo, mouka a přípravky vyrobené z obilnin, chléb, pečivo a cukrovinky, produkty určené ke konzumaci v mraženém stavu, cukr, med, melasa, droždí, kypřicí prášek do pečiva, sůl, hořčice, ocet, omáčky (ochucovadla), koření, led (zmrzlá voda); (32) piva, minerální a syčené vody a jiné nealkoholické nápoje, ovocné nápoje a ovocné šťávy, sirupy a jiné přípravky pro přípravu nápojů.
(511) 3, 5, 29, 30, 32
(540)



- (111) **369578**
(220) 23.02.2018
(320) 23.02.2018
(442) 08.08.2018
(151) 14.11.2018
(730) **Hummus Prague s.r.o.**, Celetná 988/38, Praha 1, Staré Město, 11000, CZ
(740) Halaxová & Halaxová TETRAPAT, Mgr. Eva Halaxová, Jinonická 804/80, Praha 5, Košíře, 15800
(210) O-546024
(591) Barevná
(510) (29) hotová jídla zeleninová, z masa, slaniny, vajec; (30) káva a kávové náhražky, čaje, hotová jídla z těstovin, rýže, pizza; (32) nealkoholické nápoje včetně ovocných a zeleninových, piva; (33) alkoholické nápoje; (43) restaurační služby, bistra a kavárny (služby), služby v oblasti pohostinství (potraviny a nápoje), catering, příprava a poskytování jídel a nápojů, jídel, služby týkající se odnosu jídla s sebou, poradenské služby v oblasti kulinářského umění, samoobslužné restaurace, salátové bary.
(511) 29, 30, 32, 33, 43
(540)



- (111) **369579**
(220) 27.02.2018
(320) 27.02.2018
(442) 08.08.2018
(151) 14.11.2018
(730) **Klouda Miloslav Ing.**, Hodonínská 634/21, Brno, Komárov, 61700, CZ
(740) PatentEnter s.r.o., Koliště 1965/13a, Brno, Černá Pole, 60200
(210) O-546101
(510) (9) hardware zejména z oblasti výpočetní techniky, komunikační techniky, informační, telekomunikační a audiovizuální techniky, přístroje pro zpracování informací a počítače, přístroje pro záznam, převod, reprodukci zvuku nebo obrazu, magnetické nosiče zvukových záznamů, počítačový software, interaktivní a grafické programy, softwarové aplikace umožňující uživateli vytvářet, nahrávat, označovat, prohlížet a sdílet data, informace a mediální obsah, software ke stažení nebo nahraný ve formě webové nebo mobilní aplikace, software pro ovládání hlasem, hlasové softwarové aplikace, osobní asistenční software, software pro domácí automatizaci a integraci domácích zařízení, bezdrátový komunikační software pro přenos hlasu, zvuku, videa a dat, software pro vyhledávače, počítačový software používaný pro ovládání samostatných informačních a osobních asistenčních zařízení, počítačový software pro správu osobních informací, počítačový software pro přístup, monitoring, sledování, vyhledávání, ukládání a sdílení informací, počítačový software pro připojení a řízení elektronických zařízení, software pro ovládání, integraci, provoz, připojení a správu elektronických zařízení a osobních asistenčních zařízení, multimediální aplikace, interaktivní a grafické programy, vzdělávací přístroje a simulátory, počítačové simulátory; (10) ortopedické potřeby, ortopedické a pohybové pomůcky, rehabilitační a kompenzační pomůcky, pomůcky pro tělesně postižené (chodítka), fyzioterapeutická zařízení, rehabilitační pomůcky a přístroje, speciální nábytek pro invalidy a zdravotně postižené, zařízení pro polohování pacienta; (12) asistenční vozíky pro nemocné a zdravotně postižené, zejména ortopedické a rehabilitační vozíky; (28) mechanická asistenční pomůcka pro nácvik dovedností potřebných ke stání a chůzi bez nebezpečí pádu, rehabilitační pomůcky nikoliv pro lékařské účely, rehabilitační přístroje nikoliv pro lékařské účely.
(511) 9, 10, 12, 28
(540)

::a.m.e.a.cz

- (111) **369580**
(220) 01.03.2018
(320) 01.03.2018
(442) 08.08.2018
(151) 14.11.2018
(730) **Chateau Šatov s.r.o.**, Felklova 2014, Roztoky, 25263, CZ
(740) Ing. Andrey Kovykov, Havlíčkova 15, Praha 1, 11000
(210) O-546153
(510) (33) alkoholické esence, alkoholické nápoje obsahující ovoce, alkoholické nápoje, s výjimkou pív, alkoholické výtahy z ovoce, alkoholové extrakty, anýzový likér, aperitivy, arak (likér), baijiu (čínský destilovaný alkoholický nápoj), brandy, curacao (pomerančový likér), destilované nápoje, digestiva (likéry a pálenky), digestiva (likéry hořké), esence do lihovin, gin, griotka, hruškový mošt (s alkoholem), jablečné mošty (s alkoholem), koktejly, lihoviny, likéry, matolinové víno, medovina, mentolový likér, pálenky, neera (alkoholický nápoj na bázi cukrové třtiny), předmíchané alkoholické nápoje jiné než z piva, rum, lihovina z rýže, saké, víno, víno rýžové, vodka, whisky; (43) automaty (rychlé občerstvení), bary (služby), bufety snack, hotelové služby, jídelny, kavárny, modelování potravin, penziony, penziony pro zvířata, poskytování přechodného ubytování, prázdninové tábory (ubytovací služby), provoz hotelového ubytování, provozování kempů, přechodné ubytování (rezervace), restaurace, restaurace samoobslužné, rezervace hotelů, rezervace penzionů, rezervace přechodného ubytování, tábory prázdninové (ubytovací služby), ubytovací služby (hotely, penziony), pronajímání a přechodné ubytování, zásobování (catering).
(511) 33, 43

(540)

Dámské vino

- (111) **369581**
(220) 01.03.2018
(320) 01.03.2018
(442) 08.08.2018
(151) 14.11.2018
(730) **Stasek Ferdinand Ing.**, Sidl. 9. května 700, Suchdol nad Lužnicí, 37806, CZ
(740) FISCHER & PARTNER IP s.r.o., Na Hrobcí 294/5, Praha 2, Nové Město, 12800
(210) O-546167
(510) (16) papír, papírenské a kartonážní výrobky, zejména tašky, krabice, pouzdra, obaly a obálky, papírové učební pomůcky, sešity, obtisky, omalovánky, vystřihovánky, skládky, herní plány, papírové vstupenky, plastické obaly, ceníky, brožury, katalogy, prospekty, kalendáře, plakáty, vizitky, pera, tužky a jejich pouzdra; (29) ryby neživé, čerstvé, konzervované a jinak zpracované, ryby solené, uzené, mražené, chlazené, rybí plátky (filety), potravinářské výrobky z ryb, rybí pokrmy, ryby pečené, marinované, rybí saláty, ryby v rosolu, v oleji, v kořeněném nálevu a v majonéze, pomazánky z ryb, rybí polotovary – ryby kuchařské/porcované, části ryb, rybí filety, rybí delikatesy/lahůdky, rybí polévky; (31) živé ryby tržní, násadové, generační, živé rybí plůdky, jikry rybí, moučka rybí pro zvířecí spotřebu, návnady živé rybářské; (35) inzertní a reklamní činnost, obchodně – poradenské a zprostředkovatelské služby v oblasti obchodu a prodeje ryb, distribuce reklamních materiálů a vzorků, marketingové služby; (39) silniční motorová doprava nákladní, zejména přeprava ryb; (40) zpracování sladkovodních ryb a drůbeže; (41) sportovní rybolov v povolených rybářských revírech, lov ryb na udici; (44) zarybnování vodních nádrží násadovými rybami a provádění hospodářské těžby v těchto nádržích, využívání rybníků, speciálních rybochovných zařízení a jiných vodních ploch k produkci plůdků, násadových tržních a generačních ryb.

(511) 16, 29, 31, 35, 39, 40, 41, 44

(540) **REGENT - Třeboňské ryby z vlastního chovu**

- (111) **369582**
(220) 02.03.2018
(320) 02.03.2018
(442) 08.08.2018
(151) 14.11.2018
(730) **Gutta ČR - Praha spol.s r.o.**, Na dlouhém lánu 508/41, Praha 6, Vokovice, 16000, CZ
(210) O-546194
(510) (6) přemístitelné konstrukce a kovové stavby - kovové rámy skleníků, kovové skleníky, kovové přenosné skleníky, kovové prefabrikované skleníky, skleníkové konstrukce (kovové), skleníky jako pevné kovové konstrukce; (17) průsvitné dvouvrstvé desky vyrobené z polykarbonátů; (19) nekovové skleníky, nekovové přenosné skleníky, prefabrikované skleníky nekovové, nekovové skleníkové rámy, skleníky vyrobené ze dřeva, konstrukce skleníků z nekovových materiálů, nekovové mobilní skleníky pro domácí použití; (20) nábytek do skleníků.

(511) 6, 17, 19, 20

(540)

volya

- (111) **369583**
(220) 02.03.2018
(320) 02.03.2018
(442) 08.08.2018
(151) 14.11.2018
(730) **Šimůnek Karel**, Prašná 494, Psáry, Dolní Jirčany, 25244, CZ
(740) AK Jan Bárta, JUDr. Jan Bárta, advokát, Kaprova 42/14, Praha 1, Staré Město, 11000
(210) O-546200
(510) (21) nádobí, kuchyňské náčiní a nádoby, kuchyňské nádobí, cedníky, džbery, neelektrické kávovary, formy na koláče, konvice, misky, mísy, chladicí boxy, cukřenky, dortové formy, džbánky, formy kuchyňské, hrnce, hrnky a šálky, karafy, jídelní soubory, krabice na jídlo, krájecí prkénka, chňapky, lisy, metly, mixéry, naběračky, nádoby pro domácnost, odkapávače, pánve, pekáče, plechy na pečení, podložky, podnosy, pokličky,

šejky, sklenice, struhadla, talíře, válečky na těsto; (29) pokrmy a jídlo připravené z výrobků zahrnutých ve třídě 29, a to maso, ryby, drůbež a zvířina, masové výtažky, vejce, mléko a mléčné výrobky, masové paštiky, masové pomazánky, masové pasty, džemy, želé, kompoty, ovocné a zeleninové pomazánky, směsi nakládané zeleniny, masové, ovocné a zeleninové konzervy, marmeláda, párky, klobásy, salámy, polévky; (30) pokrmy a jídlo z výrobků zahrnutých ve třídě 30, a to těstoviny, těsto, obilniny, rýže, moučné potraviny (směsi), omáčky do salátů, cukrářské výrobky, pekárenské výrobky, chléb, pečivo, sendviče, obložené a plněné pečivo, obložené chlebičky, výrobky z mouky, čaj, nápoje na bázi čaje, ledový čaj, čokoládové nápoje, dorty, kakaové nápoje, káva, kávové nápoje, pochutiny na bázi cereálií, sušenky, suchary, keksy, biskvity, zmrzlina; (32) pivo, nealkoholické pivo, energetické nápoje, energetické nápoje obsahující kofein, nealkoholické nápoje, nealkoholické aperitivy, nealkoholické koktejly, nealkoholické ovocné nápoje, nealkoholické sycené nápoje, nealkoholické perlivé nápoje, ovocné šťávy (nealkoholické nápoje), sirupy k přípravě nealkoholických nápojů, kolové nápoje; (41) zábava, pobavení, pohostinské služby (zábava), hudební zábava, organizování večírků, organizování zábavních akcí; (43) catering, restaurace, gastronomické služby, firemní akce - poskytování jídel a nápojů, pořádání banketů, pořádání svatebních recepcí, poradenská služby v oblasti přípravy jídel, poradenství týkající se kuchařských receptů.

(511) 21, 29, 30, 32, 41, 43

(540)



- (111) **369584**
(220) 06.03.2018
(320) 06.03.2018
(442) 08.08.2018
(151) 14.11.2018
(730) **Sdružení rakouských občanů v ČR**, Královská 652/4, Praha 1, 11000, CZ
(740) Mgr. Karin Pomaizlová, advokátka, U Prašné brány 1, Praha 1, 11000
(210) O-546276
(591) Barevná
(510) (41) organizování a pořádání plesů, organizování a pořádání tanečních akcí, organizování a pořádání hudebních a společenských akcí, zábavní činnosti, kulturní a společenské činnosti a soutěže.

(511) 41

(540)



- (111) **369585**
(220) 06.03.2018
(320) 06.03.2018
(442) 08.08.2018
(151) 14.11.2018
(730) **Crypto Kingdom s.r.o.**, Vítězná 145/59, Drahovice, Karlovy Vary, 36001, CZ
(740) Apromind s.r.o., Světova 523/1, Praha 8, Libeň, 18000

- (210) O-546279
(510) (35) obchodní zprostředkovatelské služby, obchodní informace a rady pro spotřebitele ve výběru produktů a služeb, poskytování obchodních informací prostřednictvím webových stránek.

(511) 35

(540)

Crypto Kingdom

(111) **369586**

(220) 06.03.2018

(320) 06.03.2018

(442) 08.08.2018

(510) 14.11.2018

(730) **Aiwa Corporation**, 965 West Chicago Avenue, Chicago, 60642, US

(740) Mgr. Alexandr Vališ, advokát, Maiselova 15, Praha 1, 11000

(210) O-546288

- (510) (9) televizory, televizní tunery, sluchátka do uší, náhlavní sluchátka, sluchátka (pecky), audio reproduktory, audio-přijímače, krabice a truhly speciálně upravené pro ukládání audio zařízení, spotřební elektronické výrobky, jmenovitě zvukové reproduktory, reproduktory, elektrické jednotky pro přehrávání zvuku, elektrické jednotky pro přehrávání zvuku se světly a reproduktory, audio kabely, audio sluchátka, reproduktory, stereofonní sluchátka, zesilovače, tunery, elektronické dokovací stanice, elektronické a elektrické přístroje pro dálkové ovládání zvukových zesilovačů, zvukových reproduktorů, audio přijímačů, systémů domácího kina, audio dekodérů, video dekodérů, reproduktorů, napájení a televizorů, lithium-iontové baterie.

(511) 9

(540)

AIWA

(111) **369587**

(220) 06.03.2018

(320) 06.03.2018

(442) 08.08.2018

(510) 14.11.2018

(730) **LOG ON RE, sro**, Wolkrova 7, Bratislava 85101, SK

(740) A. Holas & partner Patentová a známková kancelář, Ing. Mgr. Hana Holasová, Křížová 105/4, Brno, 60300

(210) O-546296

(591) Barevná

- (510) (25) čepice, pleteniny, vysoká obuv, středně vysoká obuv, špičky k obuvi, podpažní potítka, podvazky, šněrovací vyšší obuv, límce a límečky (oděvy), pletené šály, krátké kabátky, pánské krátké spodky (trenýrky), čapky, živůtky, korzety (spodní prádlo), spodní prádlo, kapuce (části oděvů), kostry na klobouky, kšilty k čepicím, pásky (části oděvů), pletené šátky, župany, svetry, pulovry, roucha, ornáty, ponožky, pánské podvazky, podvazky, podvazky na punčochy, svršky k obuvi, vnitřní podrážky, košile, náprsenky, košile s krátkým rukávem, oděvy, oblečení, klobouky, pokrývky hlavy, kovové obuvní kování, kožešiny (oděvy), odnímatelné límečky, punčochové kalhoty, kombinézy na vodní lyžování, kombinézy (oděvy), spodní prádlo pohlcující pot, korzety, kostýmy, obleky, konfekce (oděvy), dětské kalhotky (spodní prádlo), protiskluzové pomůcky na obuv, oděvy pro motoristy, obuv, koupací sandály, koupací pantofle, punčochy, punčochy absorbující pot, paty k punčochám, barety, pracovní pláště, boa (ozdoba z peří nebo kožešiny na ovinutí okolo krku), papírové klobouky (oděvy), masky na spaní, šortkové sukně, ponča, sarongy (velké šátky na odívání), lyžařské rukavice, legíny, šatové sukně, kšilty (pokrývky hlavy), dámské spodní kalhotky, sportovní tílka, válenky (ruská vysoká obuv z plsti), alby (liturgická roucha), kotníková obuv, ponožky pohlcující pot, kadeřnické pláštěnky, úbory na karate, úbory na džudo, trikoty (cvičební úbory), kimona, chrániče uší proti chladu (pokrývky hlavy), kravaty, svršky k obuvi, kamaše, jezdecké krátké kalhoty, kalhoty, cyklistické oblečení, svrchní oděvy, rukavice, hotové podšívky (části oděvů), šátky, šály, šerpy, svetry (oděvy), sedla košil, plátěná obuv, kožešinové štolky, fotbalová obuv (kopačky), cylindry (klobouky), gabardénové pláště, korzety (spodní prádlo), šněrovačky, galoše, vesty, pružné pásky k uchycení nohavic kalhot, závoje, plachetky (části řeholních oděvů), gymnastické cvičky, kabáty, nepromokavé oděvy, pleteniny (oděvy), sukně, vybavy pro novorozence, livreje, sportovní trička, dresy, manžety (části oděvů), zástěry, rukávnický, manipuly (části kněžského roucha), palčáky, mitry (pokrývky hlavy), papuče, peleríny, kožešinové kabáty, plážové oděvy, plážová obuv, kapsy pro oděvy, pyžama, šaty, dřeváky, sandále, krátké přiléhavé pánské spodky (slipy), podprsenky, svrchníky, podpatky k obuvi, tógy, okolky obuvi, uniformy, bundy, saka, oděvy z papíru, závoje, koupací čepice, plavky (pánské), plavky, koupací pláště, bryndáčky, ne papírové, podešve na obuv, boty, podpatky, boty na sport, nánožníky, ne elektricky vyhříváné, kolíky do kopaček, sportovní obuv, čelenky (oděvy), parky (teplé krátké kabáty s kapucí), spodničky, lyžařská obuv, kombiné (spodní prádlo), body (spodní prádlo), šátky na krk, tělocvičné úbory, oděvy z imitací kůže, kožené oděvy, mantily, maškarní kostýmy, sáří, trička, turbany, šály uvázané pod krkem, čepice do sprchy, vesty pro rybáře, opasky na doklady a peníze (části oděvů), kapesníčky do horní kapsy saka; (35) obchodní analýzy, průzkum a informační služby, obchodní zprostředkovatelské služby a informace pro spotřebitele, pomoc při obchodní a podnikatelské činnosti, management a administrativní služby, reklama, marketing a propagační služby, reklamní, marketingové a propagační služby, agenturní služby zaměřené na propagaci sportovních osobností, agentury pro práci s veřejností, aktualizace reklamních informací v počítačové databázi, aktualizace reklamních materiálů, asistence managementu v oblasti podpory obchodní činnosti, asistence pro vedení v obchodních podnicích ohledně reklamy, bannerová reklama, digitální reklamní služby, elektronické obchodní služby, a to poskytování informací o výrobcích prostřednictvím telekomunikačních sítí na reklamní a prodejní účely, elektronické publikování tiskovin na reklamní účely, event marketing (získávání zákazníků pořádáním akcí), filmová reklama, finanční marketing, grafická úprava na reklamní účely, indexování webových stránek pro komerční nebo reklamní účely, konzultace pro styk s veřejností, konzultace v oboru styku s veřejností, konzultace týkající se styku s veřejností, komerční lobování, obchodní lobistické služby, pomoc při vedení obchodních podniků ohledně styku s veřejností, poradenské služby ohledně styku s veřejností, poradenství pro styk s veřejností, poradenství týkající se komunikačních strategií v oblasti vztahů s veřejností, poradenství týkající se vztahů s veřejností, provádění studií v oblasti styku s veřejností, studie o práci s veřejností, studie o styku s veřejností, studie v oboru styku s veřejností, služby předvádění výrobků a vystavování zboží, aranžování výkladních skříní, aranžování výkladů, expoziční služby zaměřené na obchodní propagaci výrobků, organizace a řízení prezentace výrobků, organizování expozic pro komerční účely, organizování expozic pro obchodní účely, organizování expozic pro reklamní účely, organizování předváděcích akcí pro komerční účely, organizování předváděcích akcí pro obchodní účely, organizování předváděcích akcí pro reklamní účely, předvádění výrobků, předvádění zboží, předvádění zboží pro reklamní účely, prezentace finančních produktů ve sdělovacích prostředcích, na účely maloobchodního prodeje, prezentace fotografického vybavení (pro reklamní účely), prezentace výrobků prostřednictvím médií, vše pro maloobchodní účely, prezentace výrobků v komunikačních médiích pro účely maloobchodu, prezentace zboží a služeb elektronickou cestou, i v rámci služeb takzvaného telenákupu a homeshoppingu, prezentace zboží a služeb, příprava a prezentace audiovizuálních ukázek pro reklamní účely, služby obchodních výstav a veletrhů, služby vztahů s veřejností (public relations), obchodní předváděcí akce (organizování), organizace a pořádání veletrhů pro komerční nebo reklamní účely, organizace módních přehlídek pro reklamní účely, organizace obchodních a podnikatelských výstav, organizace obchodních veletrhů, organizace výstav a veletrhů pro obchodní a reklamní účely, organizování a vedení výstav pro účely obchodu, organizování a vedení výstav pro obchodní účely, organizování akcí pro komerční a reklamní účely, organizování akcí, výstav, prodejních trhů a přehlídek pro obchodní, propagační a reklamní účely, organizování komerčních nebo reklamních veletrhů a výstav, organizování komerčních nebo propagačních výstav, organizování akcí pro komerční a propagační účely, módní přehlídky pro komerční účely, organizování komerčních nebo reklamních veletrhů, organizování módních přehlídek pro obchodní účely, organizování prodejních trhů pro obchodní a reklamní účely, organizování výstav a akcí pro obchodní nebo reklamní účely, organizování výstav pro obchodní účely, plánování a vedení obchodních trhů, výstav a prezentací pro ekonomické a reklamní účely, organizování a řízení odborných veletrhů, organizování a řízení výstav pro obchodní účely, organizování a vedení obchodních prezentací, organizování a vedení uměleckých výstav pro komerční nebo reklamní účely, organizování a vedení veletrhů a výstav na reklamní účely, organizování a vedení veletrhů a výstav pro obchodní účely, organizování veletrhů pro obchodní a reklamní účely, organizování veletrhů v oblasti automobilového průmyslu, organizování virtuálních výstavních veletrhů online, organizování výstav květin a rostlin pro obchod a/nebo reklamní účely, věrnostní, stimulační a bonusové programy, marketing výrobků a služeb druhých prostřednictvím distribuce kupónů, organizace a management obchodních motivačních a věrnostních programů, organizace, obsluha a sledování věrnostních programů pro zákazníky, organizace, provozování a kontrola prodeje a propagačních motivačních programů, organizace zákaznických věrnostních programů pro komerční, propagační nebo reklamní účely, organizační konzultace týkající

se věrnostních programů pro zákazníky, organizování a řízení zákaznických věrnostních programů, organizování, provozování a dohled nad motivačním systémem, organizování, provozování a kontrola motivačních programů, organizování, provozování a kontrola motivačních systémů, organizování, provozování a dohled nad podněty programů, organizování, provozování a kontrola věrnostních a motivačních programů, organizování, provozování a kontrola zákaznických věrnostních programů, podpora prodeje prostřednictvím zákaznických věrnostních programů, podpora prodeje zboží a služeb třetích osob udělováním nákupních bodů za používání kreditních karet, propagace prodeje pro třetí osoby poskytovaná prostřednictvím distribuce a správy karet pro zvýhodnění uživatelů, propagace zboží a služeb druhých prostřednictvím řízení prodejních a propagačních motivačních programů zahrnujících obchodní známky, řízení odběratelských vztahů (e customer relationship management), řízení věrnostních programů zahrnující slevy nebo pobídky, služby v oblasti správy věrnostních karet, služby věrnostních programů, služby zákaznického klubu pro komerční, propagační a/nebo reklamní účely, správa hotelových stimulačních programů jiných subjektů, správa prodejních a propagačních motivačních programů, správa programů pobídek na podporu prodeje, správa programů pro slevy pravidelných cestujících v letecké přepravě, správa slevového programu, který umožňuje účastníkům získávat slevy na zboží a služby prostřednictvím členské slevové karty, řízení věrnostních a motivačních programů, řízení věrnostních programů, na základě nákupních kupónů, poskytování prostor, času a médií pro reklamu, billboardy reklamní (pronájem), leasing reklamních billboardů, poskytování a pronajímání reklamního prostoru na internetu, poskytování informatizovaných reklamních služeb, poskytování prostoru na webových stránkách k reklamě na výrobky a služby, poskytování reklamního prostoru v periodikách, novinách a časopisech, poskytování reklamního prostoru elektronickými prostředky a globálními informačními sítěmi, poskytování reklamního prostoru elektronickými prostředky a celosvětovými informačními sítěmi, poskytování reklamního prostoru v elektronických médiích, poskytování reklamního prostoru na celosvětové počítačové síti, poskytování reklamního prostoru, pronájem billboardů (reklamních ploch), pronájem digitálních billboardů, pronájem míst/ploch pro reklamu, pronájem plakátovacích ploch, pronájem reklamní plochy ve vlacích, pronájem reklamní plochy na letácích, pronájem reklamní plochy na železničním zařízení, pronájem reklamních ploch a reklamního materiálu, pronájem reklamních ploch, pronájem reklamního času v komunikačních médiích, pronájem reklamního času v kinech, pronájem reklamního prostoru na webových stránkách, pronájem reklamního prostoru on-line, pronájem reklamního prostoru na Internetu pro účely inzerce pracovních míst, pronájem reklamního prostoru na Internetu, reklamní prostor na Internetu (pronájem), zajišťování reklamního prostoru v novinách, rozšiřování reklamních marketingových a propagačních materiálů, distribuce a šíření reklamních materiálů (letáků, prospektů, tištěných materiálů, vzorků), distribuce letáků, brožur, tiskovin a vzorků pro reklamní účely, distribuce propagačních materiálů, distribuce propagačních materiálů, především letáků, prospektů, brožur a vzorků, zejména pro katalogový zásilkový prodej, zahraniční nebo ne, distribuce propagačního materiálu, distribuce prospektů a reklamních vzorků, distribuce prospektů a vzorků, distribuce reklam a komerčních oznámení, distribuce reklamní korespondence a reklamních příloh pravidelných vydání, distribuce reklamních brožur, distribuce reklamních inzerátů, distribuce reklamních letáků, distribuce reklamních materiálů poštou, distribuce reklamních materiálů (letáků, prospektů, brožur, vzorků, zejména pro zásilkové prodeje podle katalogu) zahraniční nebo ne, distribuce reklamních materiálů, distribuce reklamních textů, distribuce tištěných propagačních materiálů poštou, distribuce vzorků, distribuce vzorků pro reklamní účely, distribuce zboží pro reklamní účely, podpora prodeje zboží a služeb třetích osob prostřednictvím distribuce tištěných materiálů a reklamních soutěží, přímá poštovní reklama, propagace prodeje zboží a služeb třetích osob cestou distribuce tiskovin a propagačních soutěží, propagace zboží a služeb třetích osob prostřednictvím distribuce karet na slevy, globálních počítačových sítí, maloobchodní služby v oblasti módních doplňků, maloobchodní služby v oblasti sportovních potřeb, maloobchodní služby v oblasti domácích elektrických zařízení, maloobchodní služby v oblasti příslušenství k autům, maloobchodní služby v oblasti domácích elektronických zařízení, maloobchodní služby poskytované prostřednictvím katalogů týkající se nealkoholických nápojů, maloobchodní služby poskytované prostřednictvím katalogů týkající se alkoholických nápojů (kromě piva), maloobchodní služby poskytované prostřednictvím katalogů týkající se pív, maloobchodní služby poskytované prostřednictvím celosvětových počítačových sítí týkající se pív, maloobchodní služby s hudebními soubory s možností stažení, maloobchodní služby spojené s prodejem nábytku, maloobchodní služby týkající se chytrých telefonů, maloobchodní služby

týkající se chytrých hodinek, maloobchodní služby týkající se mobilních telefonů, maloobchodní služby týkající se potravin poskytované prostřednictvím katalogů, maloobchodní prodej zbraní, maloobchodní prodej záznamové techniky, administrativní služby v oblasti akciových objednávek, administrativní zpracování reklamaci v záruční době, administrativní zpracování objednávek, administrativní zpracování nákupních objednávek v rámci služeb poskytovaných zásilkovými společnostmi, agentura na import a export výrobků, agenturní služby pro dovoz, agentury pro dovoz a vývoz energií, agentury na dovoz a vývoz zboží, agentury pro export a import, agentury pro vývoz a dovoz, analýza cen, cenové nabídky na zboží a služby, cenové porovnávání, dodávání alkoholických nápojů třetím osobám (nákup produktů pro jiné firmy), dodavatelské služby pro třetí osoby (nákup zboží a služeb pro jiné podniky), dojednávání dohod týkajících se prodeje a nákupu zboží, dovoz a vývoz (služby agentury pro), dovozní a vývozní kanceláře, cenové analýzy, elektronické zpracování objednávek, hodnocení na základě porovnávání cen ubytování, informace a konzultace v oblasti zahraničního obchodu, informační služby o obchodních metodách, komerční informace a rady pro spotřebitele (spotřebitelská poradna), konzultace v oblasti prodejních technik a prodejních programů, nákup zboží a služeb pro jiné podniky, management pro průmyslové a obchodní podniky v oblasti jejich zásobování kancelářskými potřebami, nákupní objednávky (administrativní zpracování), noviny (zajišťování předplatného pro třetí osoby), obchodní informace a poradenství pro zákazníky (zákaznická poradna), obchodní informační a poradenské služby pro spotřebitele se zaměřením na kosmetiku, obchodní informační a poradenské služby pro spotřebitele se zaměřením na líčidla, obchodní správa licencí na výrobky a služby pro třetí osoby, obchodní zprostředkovatelské služby týkající se propojování potenciálních soukromých investorů s podnikateli, kteří potřebují financování, obchodní zprostředkovatelské služby v oblasti propojování potenciálních soukromých investorů s podnikateli, kteří potřebují financování, objednávání pro třetí strany, objednávkové služby (pro třetí strany), obstarávání zboží jménem jiných podniků, on-line objednávkové služby odnášky jídla z restaurací a jeho odnášky, on-line objednávkové služby, outsourcingové služby na zprostředkování nákupu výrobků pro třetí strany, počítačové objednávání zboží, počítačové on-line objednávky, organizování a vedení prodejních a kladných funkcí týkajících se dobytku, organizování a vedení prodejních akcí pro druhých týkajících se hospodářských zvířat a registrovaného a komerčního dobytka, organizování a vedení prodejních akcí týkajících se hospodářských zvířat, organizování podnikových prezentací spojených s nákupem a prodejem výrobků, organizování prezentací pro komerční účely, organizování prezentací pro obchodní účely, poradenské a informační služby ohledně tarifů, poradenské a konzultační služby v oblasti zásobování zbožím pro jiné subjekty, poradenské služby ohledně objednávání papírenského zboží, poradenské služby ohledně nákupu zboží jménem podniku, poradenské služby v oblasti zprostředkování zboží a služeb, poradenské služby související s komerčními transakcemi, poradenské služby zaměřené na nákup zboží jménem třetích osob, poradenství ohledně kalkulace prodejních objednávek, poradenství v oblasti výměnného obchodu, poskytování informací ke spotřebním produktům, které se týkají softwaru, poskytování informací o spotřebním zboží vztahujících se ke kosmetice, poskytování informací prostřednictvím Internetu ohledně prodeje automobilů, poskytování informací spotřebitelům v souvislosti s potravinami a nápoji, poskytování informací zákazníkům o výrobku, poskytování obchodního prostoru on-line pro nakupující a prodávající výrobků a služeb, poskytování on-line tržního prostoru pro subjekty nakupující a prodávající výrobky a pro subjekty požadující či nabízející služby, poskytování on-line služeb týkajících se porovnávání cen, poskytování poradenství spotřebitelům s kosmetikou, poskytování poradenství spotřebitelům s laptopy, poskytování poradenství v souvislosti se spotřebními výrobky, poskytování spotřebitelských informací v oblasti výrobků a služeb, poskytování spotřebitelského poradenství ve vztahu k softwaru, poskytování spotřebitelských informací ohledně laptopů, předplatné databázových služeb prostřednictvím komunikací, předplatné elektronického tisku, předplatné na balíček informačních médií, předplatné na televizní kanál, předplatné novin, příprava a organizování bleších trhů, reklamní služby jiných prodejců, umožňující zákazníkům si služby těchto prodejců pohodlně prohlédnout a porovnat, shromažďování licitačních nabídek, shromažďování různých pojišťovacích služeb ve prospěch ostatních, aby si mohli zákazníci tyto služby pohodlně porovnat a nakupovat, shromažďování různých telekomunikačních služeb ve prospěch ostatních, aby si mohli zákazníci tyto služby pohodlně porovnat a nakupovat, sjednávání a uzavírání obchodních transakcí pro třetí strany, jednání a uzavírání obchodních transakcí pro třetí strany prostřednictvím telekomunikačních systémů, sjednávání předplatného na internetové

služby, sjednávání předplatného na balíky médií, sjednávání předplatného na telefonní služby, sjednávání předplatného na televizní kanál, sjednávání předplatného na elektronické časopisy, sjednávání předplatného na informační balíčky, sjednávání předplatného na informační média, sjednávání smluv o nákupu a prodeji pro třetí strany, sjednávání smluvních obchodních služeb s třetími stranami, služby agentury zaměřené na export a import, služby automatického doobjednávání pro firmy, služby exportní agentury, služby literární agentury spočívající ve vyjednávání smluv, služby nákupních agentur, služby obchodní komory na podporu podnikání, služby obchodní komory na podporu obchodu, služby obchodního zprostředkování a poradenství v oboru prodeje výrobků a poskytování služeb, služby porovnávání cen energií, služby propagace exportu, služby řízení prodeje, služby pronájmu prodejních automatů, služby v oblasti dovozu a vývozu, telefonické objednávkové služby pro třetí osoby, telemarketingové služby, velkoobchodní objednávkové služby, vyjednávání smluv s plátcí zdravotního pojištění, vyjednávání smluv týkajících se nákupu a prodeje výrobků, administrativní služby spojené s přemísťováním zaměstnanců, divadelní castingové agentury, dočasné přidělování personálu, dočasné umístění zaměstnanců, hledání a výběr vedoucích pracovníků, informační a poradenské služby týkající se zaměstnání (ne poradenství o vzdělávání a školení), informační a poradenské služby v oblasti profesního růstu (ne poradenství o vzdělávání a školení), informační služby týkající se zaměstnání a možnosti budování kariéry, konzultace v oblasti lidských zdrojů, konzultace v oblasti personálního managementu, konzultace v oblasti přijímání zaměstnanců, konzultační a poradenské služby týkající se zaměstnanosti, analýza zisku z podnikání, analýzy nákladů a výnosů, analýzy nákupních cen v oblasti likvidace, odstraňování, recyklace odpadu a manipulace s odpadem, analýzy firemního jednání, analýzy a oceňování podniků, analýza řízení obchodní činnosti; (41) kurzy tělesného cvičení, kurzy cvičení jógy, vzdělávání, zábava, zábavní parky, informace o možnostech zábavy, organizování kurzů cvičení prostřednictvím Internetu, poskytování zařízení na sportování, tvorba televizních programů, tvorba publicistických, zpravodajských, zábavných a vzdělávacích programů, nahrávání videofilmů, televizní zábava, divadelní představení, tvorba divadelních nebo jiných představení, pronájem a půjčování nahrávacích a promítacích zařízení, pronájem osvětlovacích přístrojů do divadelních sálů a televizních studií, pronájem dekorací na představení, půjčování kinematografických filmů, půjčování videopásek, produkce filmů (ne reklamních), filmová studia, poskytování informací v oblasti kultury, sportu, zábavy a vzdělávání, výchovně-zábavné klubové služby, organizování a vedení koncertů, organizování plesů, organizování soutěží krásy, organizování sportovních soutěží, organizování vědomostních soutěží, organizování zábavných soutěží, organizování kulturních nebo vzdělávacích výstav, organizování a vedení konferencí, organizování a vedení školení, organizování živých vystoupení, plánování a organizování večírků, nahrávací studia (služby), reportérské služby, vydávání textů (kromě reklamních), elektronická ediční činnost v malém (DTP služby), on-line poskytování elektronických publikací (bez možnosti kopírování), on-line vydávání elektronických knih, novin a časopisů, organizování a vedení konferencí poskytovaných on-line prostřednictvím telekomunikačního spojení nebo počítačové sítě, organizování a vedení seminářů poskytovaných on-line prostřednictvím telekomunikačního spojení nebo počítačové sítě, organizování a vedení tvřích děl (výuka) poskytovaných on-line prostřednictvím telekomunikačního spojení nebo počítačové sítě, on-line poskytování digitální hudby (bez možnosti kopírování), informace o možnostech rekreace, zábavy, výchovy a vzdělávání poskytované on-line z počítačových databází nebo Internetu, tvorba rozhlasových programů, fotografické reportáže, nahrávání videopásek, vydávání knih, organizování kulturně-společenských akcí a her (ne pro reklamní účely), organizování vědomostních nebo zábavných soutěží prostřednictvím Internetu nebo telefonů a mobilních telefonů, rozhlasová zábava, poskytování počítačových her z počítačových sítí, překladatelské služby, zábavné soutěžní hry, televizní zábava a soutěžní hry vyžadující telefonickou účast diváků, interaktivní zábavné služby s použitím mobilních telefonů, rezervace vstupenek na zábavná představení, služby agentur zprostředkávajících služby divadelních, koncertních a varietních umělců, služby osobních trenérů, taneční kurzy, individuální vyučování; (44) péče o hygienu a krásu lidí, hygienická a kosmetická péče o člověka, služby péče o hygienu a krásu, služby zdravotní péče, fyzická rehabilitace, aromaterapeutické služby, bylinářství, chiropraktika, chiropraxe, dietetické konzultační služby (lékařské), dietetické služby, dohled nad programy snižování hmotnosti, elektroterapeutické služby v oblasti fyzioterapie, fyzioterapie, genetické poradenství, hloubkové masáže, hodnocení kontroly hmotnosti, hodnocení udržování hmotnosti, homeopatické klinické služby, hospice, hydroterapeutické služby, hydroterapie, hypnoterapie, informace týkající se masáže, informační

služby se zaměřením na zdravotní péči, informační služby týkající se zdravotní péče, informační služby vztahující se ke zdravotní péči, kliniky nebo sanatoria (soukromá), konzultace vztahující se ke zdravotní péči, konzultace týkající se biorytmu, konzultační služby týkající se péče o zdraví, konzultační služby týkající se výživy, konzultační služby týkající se lékařské zdravotní péče, konzultační služby týkající se hubnutí, kryoterapeutické služby, laboratorní analytické služby týkající se ošetřování osob, lázeňské služby, léčba alergií, léčba drogové závislosti, léčba pro odvykání kouření, léčba toxikomanů, léčba týkající se kontroly hmotnosti, lidské tkáňové banky, logopedické služby, logopedie, masáž chodidel, masáž horkými kameny, masáže, masáže a terapeutické shiatsu masáže, meditace (služby), monitorování pacientů, muzikoterapie pro fyzické, psychologické a poznávací účely, nemocniční služby pečovatelských domů, nutriční poradenství, odborné poradenství se zaměřením na zdraví, odborné poradenství související se zdravotní péčí, odborné poradenství v oblasti výživy, odlehčovací služby v podobě ošetřovatelských služeb, on-line poskytování lékařských záznamů s výjimkou zubního lékařství, ošetřovatelská péče, osteopatie, patologické služby týkající se léčby osob, péče o zdraví v podobě organizací pro zachování zdraví, péče pro hospitalizovaných a ambulantních pacientů, pečovatelské domy, pečovatelské domy (služby), plánování a dohled v oblasti snižování tělesné hmotnosti, plánované rodičovství, plánování a kontrola diet, plánování programů snižování hmotnosti, pomoc jednotlivcům při odvykání kouření, poradenské služby týkající se zdraví, poradenské služby týkající se diet, poradenské služby týkající se regulace hmotnosti, poradenské služby týkající se úbytku váhy, poradenství týkající se osobní péče o seniory (zdraví), poradenství týkající se pracovní terapie, poradenství v oblasti diety a výživy, poradenství v oblasti kojení, poradenství v oblasti stravování a výživy, poradenství v oblasti stravování, poradenství v oblasti výživy, porodní asistentky (služby), porodnické služby, poskytování cvičebních prostor a zařízení na léčebné rehabilitační účely, poskytování informací o kojení, poskytování informací o potravinových doplňcích a výživě, poskytování informací o zdraví, poskytování informací týkajících se tradičních japonských masáží, poskytování informací týkajících se chiropraxe, poskytování informací o zdravotní péči po telefonu, poskytování informací týkajících se lékařského vyšetření, poskytování informací týkajících se moxibusce, poskytování informací o akupunktuře, poskytování informací týkajících se dietního a výživového poradenství, poskytování informací týkajících se dietních a výživových doplňků, poskytování informací v oblasti výživy, poskytování léčebných služeb o oblasti odvykání kouření, poskytování programů na snížení hmotnosti, poskytování odlehčovacích služeb, poskytování služeb týkajících se zdravotní péče v domácím prostředí, poskytování služeb zdravotní péče v domácím prostředí, poskytování výživových informací o jídle, poskytování zařízení pro tělesnou rehabilitaci, poskytování zdravotní péče v domácím prostředí, pracovní terapie a rehabilitace, příprava zpráv vztahujících se k záležitostem v oblasti zdravotní péče, přízpůsobování naslouchacích pomůcek, pronájem nemocničních zařízení, průzkumy v oblasti hodnocení zdravotního rizika, rady ohledně alergií, reflexologie, rehabilitace drogově závislých pacientů, rehabilitace pacientů závislých na alkoholu, rehabilitace pacientů závislých na narkotikách, rehabilitace pacientů zneužívajících omamné látky, řízená zdravotní péče, sanatoria, služby akupunktury, služby hudební terapie, služby kyslíkového baru, služby lymfodrenáže, služby mikrodermabraze, služby oční optiky, služby optiků, služby péče o duševní zdraví, služby poskytované dietetikem, služby pracovní terapie, služby pro léčbu nespavosti, služby odlehčovacích služeb v podobě domácí ošetřovatelské péče, služby pro léčbu závislosti, služby sanatorií, služby týkající se reiki, služby v oblasti baňkové terapie, služby v oblasti domácí hydroterapie, služby v oblasti domácí ošetřovatelské péče, služby v oblasti domácí zdravotní péče, služby v oblasti plánování programů na snižování hmotnosti, služby v oblasti reflexologie, služby zubního lékařství, arteterapie (léčba výtvarným uměním), behaviorální analýza na lékařské účely, hodnocení osobnosti (služby v oblasti duševního zdraví), holistická psychoterapie, individuální a skupinové psychologické služby, konzultační služby související s chováním jednotlivců, poradenství týkající se integrální psychologie, poradenství vztahující se k psychologické léčbě zdravotních těžkostí, poradenství vztahující se k psychologické úlevě při zdravotních těžkostech, poskytování informací v oboru psychologie, poskytování informací vztahujících se ke změně chování, poskytování zařízení pro duševní rehabilitaci, příprava psychologických profilů, příprava psychologických profilů pro léčebné účely, příprava psychologických zpráv, provádění psychologických posudků a vyšetření, psychiatrické konzultace, psychiatrické služby, psychiatrické testování, psycholog (služby), psychologická léčba, psychologická péče, psychologické testování pro léčebné účely, psychologická vyšetření, psychologické konzultace, psychologické poradenské služby v oboru sportu,

psychologické poradenství, psychologické poradenství pracovníkům, psychologické poradny, psychologické testování, psychonretrické testování pro léčebné účely, psychotherapeutická činnost, psychotherapie, psychotherapie pro kojence, služby poskytované psychology, služby psychologické diagnostiky, služby psychologických posudků, služby psychologických posudků a vyšetření, služby psychotherapeuta, služby v oblasti psychotherapie, služby v oboru psychologie práce, služby psychologa, kosmetické laserové odstranění tetování, laserové odstraňování tetování, provádění tetování, tělový piercing, tetovací salóny, tetování, tetování domácích zvířat pro identifikační účely, zavádění piercingu, analýzy barvy (kosmetické služby), aplikace kosmetických výrobků na tvář, aplikace kosmetických výrobků na tělo, barvení obočí, barvení očních řas, depilace voskem, depilační ošetření, depilační procedury, dodávání vybavení vířivek, elektrolyza na kosmetické účely, estetické služby, holičské služby, holičství, hygienická a kosmetická péče, hygienická péče o lidskou osobu, injekční zavedení výplňových materiálů pro kosmetické účely, kadeřnické salóny, kadeřnické salóny pro děti, kadeřnické salóny pro muže, kadeřnické salóny pro příslušníky armády, kadeřnické salóny pro ženy, kadeřnické salóny (služby), kadeřnické služby, kadeřnictví, konzultační služby ohledně líčení poskytované on-line nebo osobně, konzultační služby týkající se kosmetické péče, konzultační služby v oboru líčení, konzultační služby související s kosmetikou, kosmetická analýza, kosmetická elektrolyza, kosmetická elektrolyza na odstranění ochlupení, kosmetická laserová léčba pokožky, kosmetické laserové ošetření na podporu růstu vlasů, kosmetická péče, kosmetická péče o chodidla, kosmetická péče o tělo, kosmetická péče pro lidi, kosmetické konzultační služby, kosmetické laserové ošetření metličkových žilek, kosmetické laserové ošetření křečových žil, kosmetické laserové ošetření plísňe na nehtech na nohách, kosmetické laserové ošetření na odstranění nežádoucího ochlupení, kosmetické ošetření tváře, kosmetické ošetření vlasů, kosmetické ošetřování, kosmetické poradenské služby, kosmetické poradnictví, kosmetické služby péče o tvář, kosmetické služby péče o tělo, kosmetické služby týkající se líčení, laserové omlazování pleti, laserové zpeňování pleti, koupele, liposukce, manikúra, manikúra a pedikúra, umývání vlasů šampónem, nanášení samoopalovacích přípravků na lidské tělo nástřikem, nanášení samoopalovacích přípravků nástřikem, nanášení samoopalovacích přípravků v opalovacích studiiích, vyrovnávání vlasů, natáčení očních řas, navazování vlasů, odstraňování celulitidy, on-line poradenské služby ohledně líčení, ondulace vlasů, opalovací salóny, opalovací studia, osobní terapeutické služby pro odstraňování celulitidy, osobní terapeutické služby vztahující se k obnově růstu vlasů, osobní terapeutické služby pro úpravu krevního oběhu, osobní služby pro odstraňování ochlupení, osobní terapeutické služby pro rozpouštění tuku, péče o nehty (služby), péče o vlasy, pedikúra, permanentní make-up (služby), poradenské služby v oblasti péče o pleť, poradenské služby týkající se péče o vlasy, poradenství poskytované prostřednictvím Internetu v oboru péče o tělo a krásu, poradenství v oboru péče o tělo a krásu, poskytování hygienických zařízení, poskytování informací o krásě, poskytování informací o tureckých lázních, poskytování informací o veřejných lázních, poskytování informací týkajících se služeb salónů krásy, poskytování informací v oboru úpravy vlasů, poskytování mobilních toalet na akce, poskytování služeb sauny, poskytování tureckých lázní, poskytování veřejných lázní, poskytování veřejných lázní pro osobní hygienu, poskytování veřejných záchodů, poskytování zařízení solárií, prodlužování řas, pronájem mobilního zdravotního vybavení, pronájem přenosných záchodů, pronájem prostorů nebo zařízení umýváren, pronájem sprch, pronájem strojů a přístrojů na použití v salónech krásy a v holičství, pronájem strojů a zařízení na použití v salónech krásy nebo holičství, pronájem zařízení pro péči o pleť, pronájem zásobníků na navijecí utěrky, pronájem zdravotnických zařízení, provozování lázeňských domů, provozování veřejných lázní pro zdravotní účely, salóny (kadeřnické), salóny krásy, salóny péče o pleť, sauny (služby), služby barvení řas, služby holičství, služby kadeřnických salónů, služby kadeřnictví a salónu krásy, služby kosmetické péče o tělo, tvář a vlasy, služby kosmetické péče o pleť a tělo, služby kosmetického salónu, zejména se zaměřením na řasy, služby odstraňování ochlupení laserem, salóny péče o nety.

(511) 25, 35, 41, 44

(540)



- (111) **369588**
(220) 06.03.2018
(320) 06.03.2018
(442) 08.08.2018
(151) 14.11.2018
(730) **OR MEDIA s.r.o.**, Olomoucká 2332, Praha 9, Horní Počernice, 19300, CZ
(740) PROPATENT, Ing. Vlasta Sedláčková, Pod Pekařkou 107/1, Praha 4 - Podolí, 14700
(210) O-546297
(591) Barevná
(510) (9) nosiče dat a software pro výpočetní techniku; (16) tiskoviny periodické i neperiodické, fotografie, prospekty, plakáty; (25) oděvy, čepice, klobouky; (35) reklamní agentury, obchodní činnost v oblasti výrobků uvedených výše ve třídách 9 a 16, propagace, inzerce, reklama, marketing, zprostředkování služeb v oblasti obchodu s výrobky uvedenými výše ve třídách 9, 16 a 25 (mimo zásilkového obchodu on-line), prezentace výrobků v komunikačních médiích pro účely maloobchodu; (38) poskytování přístupu k webovému portálu, provozování elektronické pošty, počítačová komunikace, poskytování diskusních fór; (41) vydavatelství a nakladatelství, poskytování elektronických publikací.
(511) 9, 16, 25, 35, 38, 41
(540)



- (111) **369589**
(220) 07.03.2018
(320) 07.03.2018
(442) 08.08.2018
(151) 14.11.2018
(730) **WEA NOVA s.r.o.**, Jankovcova 1587/8, Praha 7, Holešovice, 17000, CZ
(740) Ing. Zdeněk Kučera, Dlouhá 207 (P.O.Box 92), Slušovice, 76315
(210) O-546316
(591) Barevná
(510) (29) mražené ovocné dřeň a pyré (nikoliv cukrovinky); (30) mražené cukrovinky na bázi mléka, smetany, tvarohu nebo pudinku, zmrzlina, zmrzlina ovocná, zmrzlina smetanová, cukrářské zmrzlinové výrobky, mražené smetanové krémy, mražené smetanové krémy kakaové a čokoládové, mražené krémy s rostlinným tukem, mražené krémy jogurtové, mražené krémy s přísadkou ovoce.
(511) 29, 30

(540)



- (111) **369590**
(220) 08.03.2018
(320) 08.03.2018
(442) 08.08.2018
(151) 14.11.2018
(730) **Scott & Weber Office Center s.r.o.**, Karla Engliše 3201/6, Praha 5, Smíchov, 15000, CZ
(740) Advokátní kancelář Duška & Svobodová, Mgr. Pavel Duška, Václavská 316/12, Praha 2, Nové Město, 12000
(210) O-546371
(591) Barevná
(510) (35) administrativní služby, externí správa společností, obchodní zprostředkovatelské služby, pomoc při řízení obchodní činnosti, pronájem kancelářských strojů a zařízení, služby podnikům při jejich přesídlení, subdodavatelské služby (pomoc v obchodní činnosti); (36) pronájem bytů, pronájem kanceláří (nemovitosti), pronájem nemovitostí, pronájem sdílených kanceláří, služby realitní kanceláře, služby ubytovací kanceláře, správa bytového domu, správa nemovitostí, zprostředkování v oblasti nemovitostí; (38) poskytování telekomunikačního připojení ke globální počítačové síti, poskytování uživatelského přístupu do globální počítačové sítě, pronájem faxových přístrojů, pronájem modemů, pronájem přístrojů pro přenos zpráv, pronájem telefonů, pronájem telekomunikačního zařízení, přenos digitálních souborů, přenos elektronické pošty, přenos faxem, telefonická komunikace, telefonní služby; (42) externí zálohování dat, poradenství v oblasti počítačového softwaru, poradenství v oblasti počítačových technologií, poradenství v oblasti zabezpečení dat, poskytování outsourcingových služeb v oblasti informačních technologií, pronájem počítačového softwaru, pronájem počítačů, serverhosting, ukládání elektronických dat; (43) pronájem jednacích místností, zajištění stravování.
(511) 35, 36, 38, 42, 43
(540)



- (111) **369591**
(220) 09.03.2018
(320) 09.03.2018
(442) 08.08.2018
(151) 14.11.2018
(730) **Lukášková Nicole Ing., Ph.D.**, Špačkova 1257/3a, Praha 6, Suchbát, 16500, CZ
(740) NEOLEGAL - advokátní a patentová kancelář, JUDr. Petr Novotný, Římská 2135/45, Praha 2, Vinohrady, 12000
(210) O-546391
(510) (5) doplňky zdravé výživy; (31) ořechy, semena; (41) lektorská vzdělávací činnost, vedení sportovních akcí, vydavatelství.
(511) 5, 31, 41

(540)



ŽIVÉ OŘECHY
světlo života

- (111) **369592**
(220) 12.03.2018
(320) 12.03.2018
(442) 08.08.2018
(151) 14.11.2018
(730) **ELTON hodinářská, a.s.**, Náchodská 2105, Nové Město nad Metují, 54901, CZ
(740) AK Nyppl, Novák, Kavalírová a partneři, JUDr. Ing. Tomáš Matoušek, advokát, Dukelská třída 15/16, Hradec Králové, 50002
(210) O-546406
(510) (14) hodiny, hodinky a jejich části, přezky na hodinky, pouzdra na hodinky, řemínky na hodinky, krabičky na hodinky, pásky na hodinky.
(511) 14
(540)

AVIATIK

- (111) **369593**
(220) 12.03.2018
(320) 12.03.2018
(442) 08.08.2018
(151) 14.11.2018
(730) **Macák Jiří**, Amurská 1221/6, Praha 10 - Vršovice, 10000, CZ
(740) PatentCentrum Sedlák & Partners s.r.o., Husova tř. 1847/5, České Budějovice, České Budějovice 3, 37001
(210) O-546415
(510) (16) tiskoviny periodické i neperiodické, ceníky, katalogy, plakáty, reklamní, propagační a informační materiály na papírovém nosiči, pívni tácky, propisky a fixy; (35) reklamní, marketingové, propagační a inzertní služby, včetně inzerce a reklamy poskytované v počítačových, telekomunikačních a obdobných sítích, šíření reklamních materiálů; (40) potisk oblečení (potiskování textilií); (41) organizování a pořádání kulturních, zábavných, zábavně-společenských a sportovních akcí a soutěží, organizování a pořádání hudebních akcí, diskoték, živých hudebních vystoupení, koncertů, tanečních večerů a festivalů, noční kluby (zábava), zprostředkování služeb v oblasti organizování a pořádání kulturních, zábavných a sportovních akcí a soutěží, výchova a vzdělávání, výuka tance.
(511) 16, 35, 40, 41
(540)



- (111) **369594**
(220) 12.03.2018
(320) 12.03.2018
(442) 08.08.2018

- (151) 14.11.2018
(730) **EURONA s.r.o.**, Lhota za Červeným Kostelcem 261, Červený Kostelec, 54941, CZ
(740) JUDr. Jindřiška Šulcová, U Statku 77, Mnichovo Hradiště, Hněvovice, 29501
(210) O-546429
(591) Barevná
(510) (3) čisticí prostředky; (35) propagační činnost, reklama, pomoc při řízení obchodní činnosti, obchodní administrativa, kancelářské práce, maloobchod a velkoobchod výrobků výše uvedených ve třídě 3.
(511) 3, 35
(540)

EcoMimi

- (111) **369595**
(220) 14.03.2018
(320) 14.03.2018
(442) 08.08.2018
(151) 14.11.2018
(730) **Morales s.r.o.**, Na Spálence 964/29, Ústí nad Labem, Klíše, 40001, CZ
(210) O-546510
(510) (20) nábytek ze dřeva, nábytek z kovu; (21) odpadkové koše.
(511) 20, 21
(540)



- (111) **369596**
(220) 15.03.2018
(320) 15.03.2018
(442) 08.08.2018
(151) 14.11.2018
(730) **Česká televize**, Na hřebenech II 1132/4, Praha 4, Podolí, 14700, CZ
(210) O-546552
(510) (9) audiovizuální díla, zvukové, obrazové a zvukově obrazové záznamy v analogové nebo digitální podobě na datových nosičích nebo ke stažení na internetu nebo prostřednictvím jiné datové či komunikační sítě, nosiče zvukových, obrazových a zvukově obrazových záznamů a dat nahrané i nenahrané, optické disky, kompaktní disky, DVD, blu-ray disky, gramofonové desky, magnetické pásky, videokazety, magnetické disky, exponované filmy, software, elektronické databáze a katalogy, softwarové aplikace a hry pro počítače, chytré telefony, tablety a jiná komunikační zařízení a zařízení výpočetní techniky, elektronické publikace na nosičích a ke stažení, počítačový hardware, periferní počítačová zařízení, audiovizuální a fotografické přístroje, komunikační zařízení, přístroje pro zachycení, vysílání, přenos, příjem a reprodukci zvuku a obrazu, elektronická zařízení a příslušenství na zpracování dat, audiovizuální přístroje a zařízení, přístroje pro záznam zvuku a obrazu, elektronická navigační zařízení, obaly a pouzdra na nosiče dat a záznamů, brýle, sluneční brýle, pouzdra na brýle, dekorativní magnety, podložky pod myš

(příslušenství počítačů); (16) tiskárenské výrobky, knihy, časopisy, fotografie, fotoalba a alba pro sběratele, kalendáře, diáře, poznámkové bloky, plakáty, letáky, nálepky, navštívenky, pohledy, přání, sběratelské karty, katalogy, manuály, vstupenky, poštovní známky, záložky do knih, tisky, grafické reprodukce, mapy, kancelářské potřeby (kromě nábytku), kancelářský a dopisní papír, desky na dokumenty, obálky, razítka, lepicí pásky, psací potřeby, školní potřeby, vyučovací pomůcky a potřeby (kromě přístrojů), pera, tužky, zvýrazňovače, fixy, gummy na gumování, malířské soupravy pro umělce a děti, štětce, pastelky, krabice z papíru nebo lepenky, papírové tašky, balicí papír; (35) propagační činnost, reklama, marketingové služby, televizní reklama, reklama on-line, poskytování reklamního prostoru, pronájem reklamního času v komunikačních médiích, licence na výrobky a služby pro třetí osoby (komerční správa), merchandising, grafická úprava pro reklamní účely, organizování obchodních nebo reklamních akcí; (38) televizní vysílání a přenosy, audiovizuální přenosové služby, přenos a vysílání dat, přenos digitálních dat prostřednictvím televize, přenos informací elektronickými prostředky, bezdrátové vysílání, kabelové vysílání, satelitní vysílání, provozování vysílacích zařízení, vysílání programů přes internet, distribuce dat nebo audiovizuálních záznamů prostřednictvím globální počítačové sítě nebo internetu, elektronický přenos dat, streaming zvukového materiálu a videomateriálu na internetu, služby přenosu videa na vyžádání (VoD), poskytování internetových diskusních fór, poskytování služeb v oblasti on-line komunikace, přenos interaktivního zábavního software, přenos zpráv prostřednictvím elektronických médií, informační služby týkající se televizního vysílání; (41) zábava, vzdělávání a výuka, zábavní, sportovní a kulturní aktivity, výroba rozhlasových a televizních pořadů, filmová a videoprodukce, výroba audiovizuálních nahrávek, zvuková produkce, videoprodukce a fotografování, služby televizního studia, filmová studia, televizní zábava, hudební koncerty prostřednictvím televize, psaní scénářů, výroba titulků, dabing, filmová distribuce, projekce filmů, pronájem a půjčování filmů, organizace kulturních, zábavních a sportovních akcí, organizování a pořádání výstav k zábavním účelům, organizování festivalů, organizování her a soutěží, poskytování služeb zábavních parků, divadelní představení, internetové hry (bez možnosti stažení), vydavatelská činnost a zpravodajství, reportéřské služby, on-line publikování, poskytování elektronických publikací, zpravodajské programy (služby), informace o zábavě.

- (511) 9, 16, 35, 38, 41
(540)

Dr. Žako

- (111) **369597**
(220) 18.03.2018
(320) 18.03.2018
(442) 08.08.2018
(151) 14.11.2018
(730) **Kunc Jaroslav Ing.**, Zálesí 39, Biskupice, 56943, CZ
(740) Mgr. Ing. Milan Šouba, Cihlářská 643/19, Brno, 60200
(210) O-546594
(510) (4) paliva, automobilová paliva, kapalná paliva, tuhá paliva, biologická paliva, fosilní paliva, bezdymová paliva, svíčky, lojové svíčky, parfémované svíčky, vonné svíčky, stolní svíčky; (7) prodejní automaty; (13) ohňostroje, bengálské ohně (ohňostroje); (34) tabák, zápalky, zapalovače pro kuřáky, cigarety, krabičky na elektronické cigarety, kuřácké soupravy pro elektronické cigarety; (37) instalační a montážní služby, čištění, opravy a údržba kotlů, krbů, krbových vložek, kachlových kamen, komínů, kouřovodů a vzduchotechniky.
(511) 4, 7, 13, 34, 37
(540)

KURĎĚDA

- (111) **369598**
(220) 20.03.2018
(320) 20.03.2018
(442) 08.08.2018
(151) 14.11.2018
(730) **KRKA ČR, s.r.o.**, Sokolovská 192/79, Praha 8, Karlín, 18000, CZ
(210) O-546650
(591) Barevná
(510) (16) papír a lepenka, tiskárenské výrobky, potřeby pro vazbu knih, fotografie, papírnické zboží a kancelářské potřeby s výjimkou nábytku, lepidla pro kancelářské potřeby nebo pro domácnost, potřeby pro rýsování a kreslení a potřeby pro umělce, malířské štětce, instruktážní a výukové

materiály (tiskové), plastové archy (obaly), fólie a sáčky pro balení a obaly (papírové a plastové), tiskařské typy, štočky; (35) reklama, propagace, řízení obchodní činnosti, obchodní administrativa, kancelářské práce; (41) vzdělávání, školení, zábava, sportovní a kulturní činnosti.

(511) 16, 35, 41
(540)



(111) **369599**
(220) 20.03.2018
(320) 20.03.2018
(442) 08.08.2018
(151) 14.11.2018
(730) **Assetion s.r.o.**, Lidická 743/16, Praha 5, Smíchov, 15000, CZ
(740) PROPATENT, Ing. Vlasta Sedláčková, Pod Pekařkou 107/1, Praha 4 - Podolí, 14700
(210) O-546669
(510) (9) záznamové nosiče dat, počítačové software; (16) tiskoviny, knihy, kalendáře, fotografie, učební pomůcky, tužky, pera; (25) oděvy, obuv, čepice, klobouky, spodní prádlo, ponožky; (36) finanční služby, dobročinné sbírky; (38) šíření informací prostřednictvím sítí, počítačová komunikace; (41) kulturní, sportovní a vzdělávací činnost, nakladatelská a vydavatelská činnost.
(511) 9, 16, 25, 36, 38, 41
(540)

EVROPŠTÍ DOMORODCI

(111) **369600**
(220) 20.03.2018
(320) 20.03.2018
(442) 08.08.2018
(151) 14.11.2018
(730) **Dream Factory Ostrava, z.s.**, Kvapilova 2054, Frýdek-Místek, 73801, CZ
(740) Burček Hillová, advokátní kancelář, Mgr. Zuzana Burčková Hillová, advokát, Ostrovského 253/3, Praha 5, 15000
(210) O-546676
(591) Barevná
(510) (41) zábava, sportovní a kulturní činnosti.
(511) 41
(540)



(111) **369601**
(220) 23.03.2018
(320) 23.03.2018
(442) 08.08.2018

(151) 14.11.2018
(730) **Zlínský plavecký klub, z.s.**, Zámecká 333, Zlín - Štípa, 76314, CZ
(740) Mgr. Bc. Tomáš Mravec advokát, Nad Vývozem 4869, Zlín, 76005
(210) O-546737
(591) Barevná
(510) (41) vzdělávání, školení, zábava, sportovní a kulturní činnosti, zejména: organizování plavání pro novorozence, kojence, batolata, předškoláky, školáky, vodní aerobik, organizování plavání pro gravidní ženy, seniory, postižené děti, dospělé, neplavce, organizování vzdělávacích, zábavných, sportovních soutěží nebo soutěží krásy, pořádání závodů v plavání, tělesná výchova, školení a kurzy v oblasti plavání a vodního aerobiku, provozování plavecké školy, provozování a pronájem sportovních zařízení - plaveckých bazénů, golfových hřišť, stadiónů, tenisových dvorců, informace o výchově a vzdělávání, školení, praktické cvičení, instruktážní výcvik, gymnastický výcvik, půjčování sportovního vybavení, s výjimkou vozidel, vzdělávání a školení, informace o možnostech rekreace, rozptýlení a zábavy, organizování kulturních nebo vzdělávacích výstav, organizování živých představení a vystoupení, pořádání festivalů, pořádání diskoték, organizování a vedení kolokvií, konferencí, kongresů, seminářů, symposií, zkoušení a přezkoušení (pedagogická činnost), dálkové vzdělávání, korespondenční kurzy, internátní školy, výchovně-zábavné klubové služby, kluby zdraví, módní přehlídky pro zábavní účely (organizace), estrády (zábava), pořádání loterií, organizování plesů, plánování a organizování večírků a oslav, předprodej vstupenek, elektronické publikování (DTP), poskytování on-line elektronických publikací, vydávání elektronických knih a časopisů on-line, posunková řeč (tlumočení), překladatelské služby, pořádání a řízení pracovních setkání (školení); (43) dětské jesle a školky; (44) lékařské služby, péče o hygienu a krásu osob, zejména: fyzioterapie, masáže, provozování zařízení sloužících k regeneraci a rekondici, instruktáž pohybového, sociálního a psychického rozvoje kojenců, batolat a dětí předškolního věku (v rámci zdravotní péče), služby vodního záchranáře, lázeňské služby, veřejné lázně pro hygienické účely, parní lázně, pronajímání zdravotních (zdravotnických) zařízení v rámci této třídy, služby solárií, provozování saunových zařízení, služby vizážistů, zdravotní péče, alternativní metody medicíny, zdravotnická střediska, aromaterapeutické služby.
(511) 41, 43, 44
(540)



(111) **369602**
(220) 26.03.2018
(320) 26.03.2018
(442) 08.08.2018
(151) 14.11.2018
(730) **Sochnová Ludmila**, Předín 5, Předín, 67527, CZ
(210) O-546789
(510) (25) boty, bundy a krátké kabáty s výplní, cylindry, čepice, dámské kostýmy, dámské šaty, gabardénové pláště (oděvy), hotové podšívky (části oděvů), kabáty, kalhoty, kalhoty kratší délky, kapesníčky do horní kapsy saka, kapsy pro oděvy, kapuce, kombinézy, konfekce, košile, košile s krátkým rukávem, kožené oděvy, kravaty, kšandy, límce a límečky (oděvy), manžety, nepromokavé oděvy, obuv, oděvy z imitací kůže, oděvy, odnímatelné límečky, opasky (oděvy), opasky na peníze (oděvy), pánské obleky, parky, peleriny, plastrony (kravatové šátky), pletené oděvní výrobky, pokrývky hlavy, ponča, ponožky, ponožky absorbující pot, pracovní pláště a haleny, pulovry, rukavice (oděvy), saka (oděvy), sedla košil, sukně, svetry, svetry (oděvy), svrchní oděvy, svrchníky, svršky k obuvi, šátky a šály, šátky Bandana, šatové sukně, šerpy, šortkové sukně, trička, uniformy, vesty, vyšší obuv.
(511) 25

(540)

Luiso

(111) **369603**

(220) 29.03.2018

(320) 29.03.2018

(442) 08.08.2018

(151) 14.11.2018

(730) **Varmužová Nikol**, 84, Kobylí, 69110, CZ

(740) Ing. Iva Zezulová, Planinka 316/4, Brno, 62100

(210) O-546920

(510) (16) viněty a etikety spadající do této třídy, tiskoviny, reklamní, propagační a informační materiály na bázi papíru a umělých hmot, suvenýry spadající do této třídy, kartón a výrobky z něj spadající do této třídy, obaly a tašky z papíru a z umělých hmot v rámci této třídy, veškeré obaly a přebaly na víno v rámci této třídy, papírové podtácky, papírové stolní ubrousky, pečetící kruhové nálepky; (33) vína, sekty, alkoholické nápoje všeho druhu spadající do této třídy, míchané alkoholické nápoje s obsahem vín, likéry, alkoholické výtažky z ovoce; (35) maloobchodní a velkoobchodní služby s výrobky uvedenými ve třídách 16 a 33 tohoto seznamu, poradenství v obchodní činnosti v oboru vinařství, včetně propagace, vystavování a nabízení vín k prodeji; (43) provozování vinných sklípků, vinoték, pořádání ochutnávek vín (degustací), služby zajišťující stravování a nápoje, pořádání hostin a rautů, služby ubytovací - provoz hotelů, penzionů a jiných ubytovacích zařízení.

(511) 16, 33, 35, 43

(540)

VARMUŽO
KOBYLÍ na MORAVĚ

(111) **369604**

(220) 04.04.2018

(320) 04.04.2018

(442) 08.08.2018

(151) 14.11.2018

(730) **B&B FAMILY, s.r.o.**, Komenského 18/C, Banská Bystrica, 974 01, SK

(740) Mgr. Lucia Zahornacká, advokát, SNP 1448/50, Považská Bystrica, 01707

(210) O-546988

(510) (18) obojky, vodítka a oblečky pro zvířata; (35) reklama, propagace, řízení obchodní činnosti, obchodní administrativa, kancelářské práce; (39) doprava, balení a skladování zboží, organizování cest.

(511) 18, 35, 39

(540)

psishop

(111) **369605**

(220) 04.04.2018

(320) 04.04.2018

(442) 08.08.2018

(151) 14.11.2018

(730) **B&B FAMILY, s.r.o.**, Komenského 18/C, Banská Bystrica, 974 01, SK

(740) Mgr. Lucia Zahornacká, advokát, SNP 1448/50, Považská Bystrica, 01707

(210) O-546989

(591) Barevná

(510) (18) obojky, vodítka a oblečky pro zvířata; (35) reklama, propagace, řízení obchodní činnosti, obchodní administrativa, kancelářské práce; (39) doprava, balení a skladování zboží, organizování cest.

(511) 18, 35, 39

(540)



(111) **369606**

(220) 10.04.2018

(320) 10.04.2018

(442) 08.08.2018

(151) 14.11.2018

(730) **Adrop s.r.o.**, Vinohradská 2165/48, Praha 2, Vinohrady, 12000, CZ

(210) O-547158

(510) (35) reklama, propagace, zprostředkování v oblasti obchodu s volnočasovými aktivitami (zážitky); (39) organizování cest; (41) vzdělávání, školení, zábava, sportovní a kulturní činnosti; (43) služby zajišťující stravování a nápoje, dočasné ubytování; (44) péče o hygienu a krásu osob a zvířat, zemědělské, zahradnické a lesnické služby.

(511) 35, 39, 41, 43, 44

(540)

adrop.cz

(111) **369607**

(220) 10.04.2018

(320) 10.04.2018

(442) 08.08.2018

(151) 14.11.2018

(730) **Adrop s.r.o.**, Vinohradská 2165/48, Praha 2, Vinohrady, 12000, CZ

(210) O-547159

(510) (35) reklama, propagace, zprostředkování v oblasti obchodu s volnočasovými aktivitami (zážitky); (39) organizování cest; (41) vzdělávání, školení, zábava, sportovní a kulturní činnosti; (43) služby zajišťující stravování a nápoje, dočasné ubytování; (44) péče o hygienu a krásu osob a zvířat, zemědělské, zahradnické a lesnické služby.

(511) 35, 39, 41, 43, 44

(540)

adrop

(111) **369608**

(220) 11.04.2018

(320) 11.04.2018

(442) 08.08.2018

(151) 14.11.2018

(730) **Mičunda Marek**, Plachého 867/19, Plzeň, Jižní Předměstí, 30100, CZ

(740) Advokátní kancelář CINK a partneři, s. r. o., Mgr. Ing. Pavel Cink, advokát, Veleslavínova 363/33, Plzeň, Vnitřní Město, 30100

(210) O-547183

(510) (41) pronájem projektorů, kamer, zpětných projektorů, divadelních dekorací, diskotékových zařízení, karaoke zařízení, dekorací pro televizní studia, filmových promítaček a příslušenství ke kamerám a promítacím přístrojům, zařízení pro osvětlení pódii, pořádání soutěží, hudebních akcí, rekreačních akcí, sportovních akcí, seminářů, workshopů (školení), prezentací pro vzdělávací účely, konferencí pro vzdělávací účely, kongresů pro rekreační účely, konferencí v oblasti podnikání, výstav pro rekreační účely, plesů, zábavní služby ve formě pořádání společenských zábavních akcí, pronájem osvětlovacích zařízení pro divadelní scény nebo televizní studia, zařízení na nahrávání zvuku, zařízení na reprodukci zvuku a pronájem přístrojů pro záznam zvuku a videa, pronájem pódii; (43)

pronájem nábytku, interiérového osvětlení, velkých stanů, židlí a stolů,
vybavení pro catering, pořádání svatebních recepcí.

(511) 41, 43
(540)



(111) **369611**
(220) 13.04.2018
(320) 13.04.2018
(442) 08.08.2018
(151) 14.11.2018
(730) **Vu Quoc Khanh**, Rozvadov 190/7, Rozvadov, 34806, CZ
(210) O-547276
(510) (18) deštníky a slunečníky, hole (trekové, turistické), sedlářské výrobky, biče a postroje pro zvířata, vycházkové hole, zavazadla, cestovní tašky, peněženky a ostatní tašky; (24) látky, textilie, textilní výrobky a náhradní součásti pro textilní výrobky, textilní filtrační materiály; (25) obuv, oděvy, pokrývky hlavy, a části a příslušenství všech uvedených výrobků zahrnuté v této třídě.
(511) 18, 24, 25
(540)

(111) **369609**
(220) 11.04.2018
(320) 11.04.2018
(442) 08.08.2018
(151) 14.11.2018
(730) **BUDA-MONT, spol. s r.o.**, Hlavní 7, Herink, 25101, CZ
(740) JUDr. Aleš Zábrš, Na Beránce 2, Praha 6, 16000
(210) O-547211
(591) Barevná
(510) (33) vína všech druhů, sekty, alkoholické nápoje s výjimkou piva; (35) maloobchodní a velkoobchodní prodej a zprostředkovatelské a obstaravatelské služby v oblasti nákupu a prodeje vín, alkoholických a nealkoholických nápojů, a to prostřednictvím internetu, marketing, inzertní, reklamní a propagační činnost, vystavování a nabízení vín k prodeji, obchodní výstavy; (40) vinařství, vinohradnictví (výroba vína a zpracování vinných hroznů).
(511) 33, 35, 40
(540)

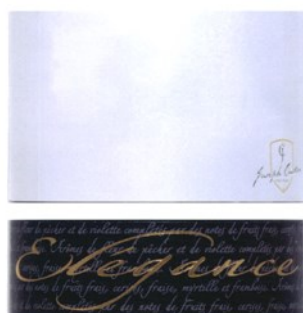

(111) **369612**
(220) 17.04.2018
(320) 17.04.2018
(442) 08.08.2018
(151) 14.11.2018
(730) **EKOPRODUKT Spol. s r.o.**, Jinačovice č. ev. 501, Jinačovice, 66434, CZ
(210) O-547356
(510) (32) limonády, nealkoholické nápoje s ovocnou příchutí, nealkoholické ochucené sycené nápoje.
(511) 32
(540)



(111) **369610**
(220) 13.04.2018
(320) 13.04.2018
(442) 08.08.2018
(151) 14.11.2018
(730) **Vu Quoc Khanh**, Rozvadov 190/7, Rozvadov, 34806, CZ
(210) O-547275
(510) (18) deštníky a slunečníky, hole (trekové, turistické), sedlářské výrobky, biče a postroje pro zvířata, vycházkové hole, zavazadla, cestovní tašky, peněženky a ostatní tašky; (24) látky, textilie, textilní výrobky a náhradní součásti pro textilní výrobky, textilní filtrační materiály; (25) obuv, oděvy, pokrývky hlavy, a části a příslušenství všech uvedených výrobků zahrnuté v této třídě.
(511) 18, 24, 25
(540)

TA Fashion

(111) **369613**
(220) 18.04.2018
(320) 18.04.2018
(442) 08.08.2018
(151) 14.11.2018
(730) **Kožuch František**, Na Podlesí 1415, Kadaň, 43201, CZ
(210) O-547375
(510) (25) čepice, kalhoty, kalhoty kratší délky, klobouky, kapuce, košile, košile s krátkým rukávem, kravaty, manžety, obuv, oděvy z papíru, oděvy, pásky (oděvy), pokrývky hlavy, ponožky, pulovry, rukavice (oděvy), spodní prádlo, sportovní dresy, sportovní tílka, sukně, svetry, šály, šátky a šály, trička, trikoty, uniformy, vesty, župany; (28) deskové hry, figurky (hračky), hrací karty, hračky, hry, ovladače herních konzolí, přístroje na videohry, společenské hry; (35) administrativní služby, aktualizace reklamních materiálů, cílené zasílání reklamních materiálů, grafická úprava pro



reklamní účely, marketing, návrh reklamních materiálů, obchodní informace, obchodní průzkum, obchodní zprostředkovatelské služby, online inzercie v počítačové síti, podpora prodeje jiných osob, poptávky, pořádání veletrhů pro obchodní či reklamní účely, PPC reklama, prezentace výrobků v komunikačních médiích pro účely maloobchodu, pronájem reklamního materiálu, pronájem reklamních ploch, propagace, provozování e-shopu, provozování online trhu pro kupující a prodejce výrobků a služeb, průzkum trhu, předvádění zboží, psaní reklamních textů, reklama, sjednávání a uzavírání obchodních transakcí pro třetí strany, sjednávání obchodních smluv pro jiné osoby, srovnávání cen, subdodavatelské služby (pomoc v obchodní činnosti), šíření reklamních materiálů, televizní reklama, venkovní reklama, zprostředkování dovozu a vývozu, zprostředkování obchodních informací, zprostředkování propagace, zprostředkování reklamy; (41) informace o zábavě, klubové služby (zábava nebo vzdělávání), koučink (školení), online vydávání elektronických knih a časopisů, organizování zábavních akcí cosplay (kostýmové hry s věrným napodobením postav), pořádání a vedení konferencí, pořádání a vedení seminářů, pořádání a vedení workshopů (školení), pořádání loterií, pořádání soutěží (vzdělávacích nebo zábavních), pořádání sportovních soutěží, poskytování elektronických publikací online bez možnosti stažení, poskytování her online z počítačové sítě, předprodej vstupenek (zábava), provozování heren, půjčování herního vybavení, půjčování hraček, rezervace vstupenek na estrády, školení, školení prostřednictvím simulátorů, zábava, zábavní parky.

(511) 25, 28, 35, 41
(540)

GAMEBRAND

(111) **369614**
(220) 18.04.2018
(320) 18.04.2018
(442) 08.08.2018
(151) 14.11.2018
(730) **METRONOM BC s.r.o.**, Rohanské nábřeží 678/25, Praha 8, Karlín, 18600, CZ
(740) Všetečka Zelený Švorčík Kalenský & Partners, advokátní a patentová kancelář, JUDr. Otakar Švorčík, advokát, Hálkova 2, Praha 2, 12000
(210) O-547398
(591) Barevná
(510) (35) marketingová činnost spojená s pronájmem nemovitého majetku, vydavatelská činnost v oboru reklamních tiskovin, publikací, zpráv a informací; (36) investiční činnost ve stavebnictví, pronájem nemovitostí, pronájem nájemních domů, pronajímání kanceláří, správa nemovitostí, realitní kancelář, poradenství v oblasti pronájmu nemovitostí; (37) opravy a úpravy nemovitostí navazující na investiční činnost ve stavebnictví; (41) provozování sportovních zařízení; (42) inženýrské práce (expertizy).
(511) 35, 36, 37, 41, 42
(540)



(111) **369615**
(220) 18.04.2018
(320) 18.04.2018
(442) 08.08.2018
(151) 14.11.2018
(730) **CHATEAU LEDNICE GROUP, a.s.**, Nejdecká 714, Lednice, 69144, CZ
(740) RETROPATENT s.r.o., Dobiášova 1246/29, Liberec, Liberec VI-Rochlice, 46006
(210) O-547401
(510) (16) tiskoviny, reklamní, propagační a informační materiály, etikety, obaly papírové a z plastu v jiné třídě neobsažené, obaly a tašky z papíru a plastů; (32) piva, minerální vody, šumivé nápoje a jiné nápoje nealkoholické,

nápoje a šťávy ovocné nealkoholické, sirupy a jiné přípravky k zhotovování nápojů; (33) alkoholické nápoje (s výjimkou pív).

(511) 16, 32, 33
(540)



(111) **369616**
(220) 18.04.2018
(320) 18.04.2018
(442) 08.08.2018
(151) 14.11.2018
(730) **Tesco Stores ČR a.s.**, Vršovická 1527/68b, Praha 10, Vršovice, 10000, CZ
(740) advokátní kancelář Šrubař & Partners, Mgr. Luděk Šrubař, Hanusova 1537/1, Praha 4, Michle, 14000
(210) O-547406
(510) (29) maso, ryby, drůbež, zvěřina, masové výtazky, klobásy, salámy, párky, uzeniny, sunka.
(511) 29
(540)

Tesco Finest Exkluziv salám

(111) **369617**
(220) 18.04.2018
(320) 18.04.2018
(442) 08.08.2018
(151) 14.11.2018
(730) **Kruntorád Michal Ing.**, Jablonecká 719/1, Praha 9, Prosek, 19000, CZ
(210) O-547408
(591) Barevná
(510) (35) reklamní, marketingové a propagační služby, poradenství týkající se daňového účetnictví; (36) daňové poradenství (nikoliv účetnictví), nemovitostní (realitní) konzultační služby, služby nemovitostní (realitní služby), výběr nájemného, pronájem nájemních domů, pronájem a nájem nemovitostí, pronájem nebo nájem budov, správa nájemních, činžovních domů, pronájem a nájem komerčních prostor, pronájem a nájem trvalého ubytování, sjednávání nájemních smluv a smluv o pronájmu nemovitostí; (41) školení, školení zaměstnanců, koučink [školení].
(511) 35, 36, 41
(540)



(111) **369618**
(220) 18.04.2018
(320) 18.04.2018
(442) 08.08.2018
(151) 14.11.2018

- (730) **SOLUTION FACTORY, s.r.o.**, Bezručova 489/25, Říčany, Radošovice, 25101, CZ (540)
(740) JUDr. Jindřiška Šulcová, U Statku 77, Mnichovo Hradiště, Hněvousice, 29501
(210) O-547409
(510) (41) pořádání neobchodních odborných gastronomických akcí, a to soutěží, výstav, seminářů a veletrhů, výchovná a vzdělávací činnost a s ní související poskytování odborných gastronomických informací, vydávání periodických a neperiodických publikací; (43) odborné poradenství v oboru gastronomie, informační služby v oblasti gastronomie.
(511) 41, 43
(540)

Gastro Hero



- (111) **369619**
(220) 19.04.2018
(320) 19.04.2018
(442) 08.08.2018
(151) 14.11.2018
(730) **ROSI LOGISTIK s.r.o.**, Obrovského 1877/17, Ostrava, 71000, CZ
(210) O-547450
(591) Barevná
(510) (9) mobilní aplikace pro objednávání taxi; (35) propagační činnost, pronájem reklamních ploch na automobilech, prezentace služeb v komunikačních médiích pro účely provozu taxislužby, služby obchodní správy franšizy zabývající se dopravou a přepravou osob a nákladů; (39) přeprava taxi, automobilová doprava, osobní taxislužba, rezervace taxi přepravy, objednávání taxi prostřednictvím mobilních aplikací (rezervace a poskytování služeb taxislužby), taxislužba pro seniory, zprostředkování taxi přepravy.
(511) 9, 35, 39
(540)



- (111) **369620**
(220) 20.04.2018
(320) 20.04.2018
(442) 08.08.2018
(151) 14.11.2018
(730) **FK Hodonín z.s.**, Příční 4059/8, Hodonín, 69501, CZ
(210) O-547462
(591) Barevná
(510) (41) zábava, sportovní a kulturní činnosti, akademie (vzdělávání), informace o vzdělávání, mateřské školy, měření času při sportovních akcích, pořádání a vedení workshopů (školení), pořádání soutěží (vzdělávacích nebo zábavných) pořádání sportovních soutěží, praktický výcvik (předvádění), prázdninové tábory (zábava), půjčování sportovního vybavení, s výjimkou vozidel, soukromá výuka, sportovní tábory, školení, výuka, vzdělávací služby, školní vzdělávání, tělesná výchova, vedení kurzů kondičního cvičení.
(511) 41

- (111) **369621**
(220) 20.04.2018
(320) 20.04.2018
(442) 08.08.2018
(151) 14.11.2018
(730) **FK Hodonín z.s.**, Příční 4059/8, Hodonín, 69501, CZ
(210) O-547463
(591) Barevná
(510) (41) zábava, sportovní a kulturní činnosti, akademie (vzdělávání), informace o vzdělávání, mateřské školy, měření času při sportovních akcích, pořádání a vedení workshopů (školení), pořádání soutěží (vzdělávacích nebo zábavných) pořádání sportovních soutěží, praktický výcvik (předvádění), prázdninové tábory (zábava), půjčování sportovního vybavení, s výjimkou vozidel, soukromá výuka, sportovní tábory, školení, výuka, vzdělávací služby, školní vzdělávání, tělesná výchova, vedení kurzů kondičního cvičení.
(511) 41
(540)



- (111) **369622**
(220) 23.04.2018
(320) 23.04.2018
(442) 08.08.2018
(151) 14.11.2018
(730) **Derner Václav Ing.arch.**, Olgy Havlové 2874/20, Praha 3, 13000, CZ
(740) Mgr. Antonín Kazda, advokát, Hradčanské nám. 60/12, Praha 1, 11800
(210) O-547496
(510) (16) architektonické modely; (37) restaurování uměleckých děl, restaurování nábytku, stavební dozor, stavební informace, stavební poradenství; (42) architektonické služby, inženýrské služby, navrhování interiérů, navrhování obalů, plánování městské výstavby, poradenství v oblasti architektury, projektování ve výstavbě, provádění studií technických projektů, průmyslový design, styling (průmyslový design), umělecký design; (44) zahradní architektura.
(511) 16, 37, 42, 44
(540)

DELICODE

- (111) **369623**
(220) 23.04.2018
(320) 23.04.2018

- (442) 08.08.2018
(151) 14.11.2018
(730) **Vrabec Kateřina**, Vodičkova 736/15, Praha 1, Nové Město, 11000, CZ
(740) LEGALITĚ advokátní kancelář s.r.o., Mgr. Marie Janšová, Václavská 316/12, Praha 2, Nové Město, 12000

- (210) O-547514
(510) (16) brožury, informační brožury, brožury s programem, tištěné propagační materiály, fotografie, podepsané fotografie, papírové umělecké materiály, tištěné vizuální materiály, reklamní plakáty, tiskoviny, programy akcí a událostí, katalogy; (35) šíření reklamních materiálů (prospekty, brožury a tiskoviny), příprava reklamních materiálů, reklama, šíření reklam, reklama (příprava), reklama online, bannerová reklama, propagační služby, propagační marketing, propagace koncertů (inzerce, reklama), televizní a rozhlasová reklama; (41) pořádání hudebních koncertů, správa koncertů, organizování koncertů, uvádění koncertů, koncertní služby, řízení koncertů, pořádání a vedení symposií, organizování uměleckých soutěží, organizování hudebních soutěží, živá hudba, nahrávání hudby, skládání hudby, provozování živé hudby, předprodej vstupenek (zábava), předprodej vstupenek na zábavní akce (služby), kulturní aktivity, kulturní služby, organizace kulturních představení, vedení kulturních akcí, vedení kulturních aktivit, organizování slavností pro kulturní účely, zábavní, sportovní a kulturní aktivity, organizování kulturních výstav, organizace živých představení, organizování živých vystoupení, pronájem koncertních síní, organizování festivalů, služby v oblasti hudebních festivalů, pořádání festivalů pro zábavní účely, organizování festivalů pro kulturní účely.

(511) 16, 35, 41

(540)

VOX ORGANI

- (111) **369624**
(220) 23.04.2018
(320) 23.04.2018
(442) 08.08.2018
(151) 14.11.2018
(730) **Drozen Miroslav**, Na Ženichově 290, Libáň, 50723, CZ
(740) PatOZ - patentová kancelář, Mgr. Pavel Panák, patentový zástupce, Ječná 243/39a, Praha 2, 12000

- (210) O-547517
(510) (32) piva všeho druhu, nealkoholická a nízkoalkoholická piva, míchané nápoje obsahující pivo, zařazené do třídy 32, výtažky z chmele na výrobu piva a nápojů, minerální vody, šumivé nápoje a jiné nápoje nealkoholické, nápoje a šťávy ovocné, sirupy a jiné přípravky k zhotovování nápojů, dietetické nápoje neléčebné; (35) maloobchodní a velkoobchodní nákup a prodej výrobků uvedených ve třídě 32, zásilkové obchodní služby, elektronický obchod (e-shop) prostřednictvím internetu nebo jiné počítačové sítě, zprostředkování obchodních služeb s výrobky uvedenými ve třídě 32, reklamní, marketingové a propagační služby; (40) provoz pivovaru, pivovarnické služby, pivovarnictví - výroba piva všeho druhu, sladovnictví, výroba a zpracování sladu, fermentace, příprava surovin pro výrobu piva, výroba nealkoholických a alkoholických nápojů, poradenské, informační a konzultační služby vztahující se k výše uvedeným službám ve tř. 40.

(511) 32, 35, 40

(540)

Čtyři Lípy

- (111) **369625**
(220) 24.04.2018
(320) 24.04.2018
(442) 08.08.2018
(151) 14.11.2018
(730) **ENVIPO team s.r.o.**, Šošůvka 198, Šošůvka, 679 13, CZ
(740) Mgr. Tomáš Gartšík, advokát, Divadelní 616/4, Brno, 60200
(210) O-547546

(591) Barevná

- (510) (9) ochranné helmy pro sportovní účely, sportovní brýle a chrániče úst, bezpečnostní přilby, bezpečnostní brýle, vědecké sady pro děti v podobě učebních přístrojů a zařízení, mechanické a světelné bezpečnostní značky a značení pro děti; (28) hry, hračky, hračky pro děti, hračky pro rozvoj dětí, víceúčelové hračky pro děti, konstrukce na hraní pro děti, skluzavky s konstrukcí na lezení na hraní pro děti, cvičební a sportovní potřeby; (41) vzdělávání, školení, zábava, sportovní a kulturní činnosti, bezpečnostní školení, zejména pro personál jeslí, školek, mateřských škol, lesních školek, dětských táborů a podobných aktivit, výchova k bezpečnosti na silnicích,

zejména pro děti, školící služby týkající se zdraví a bezpečnosti, zejména děti; (43) služby zajišťující stravování a nápoje, denní jesle, denní školky, mateřské školky; (45) hlídání dětí, hodnocení bezpečnosti, hodnocení bezpečnosti dětí ve školkách, poradenství v oblasti bezpečnosti, zejména v otázkách bezpečnosti dětí.

(511) 9, 28, 41, 43, 45

(540)



(111) **369626**

(220) 26.04.2018

(320) 26.04.2018

(442) 08.08.2018

(151) 14.11.2018

(730) **Bukoma group, s. r. o.**, Bukovinka č.p. 196, Bukovinka, 67905, CZ

(740) Advokátní kancelář CINK a partneři, s. r. o., Mgr. Ing. Pavel Cink, advokát, Veleslavínova 363/33, Plzeň, Vnitřní Město, 30100

(210) O-547587

- (510) (19) gumové podlahové soklové lišty, nekovové obvodové nástěnné lišty, nekovové ochranné lišty, lišty (nekovové), nekovové ozdobné lišty, nekovové upevňovací lišty, nekovové stavební lišty, podlahové soklové lišty nekovové, lišty pro stavebnictví (nekovové), dřevěné lišty, ozdobné dřevěné lišty; (27) vinylové podlahové krytiny, stěnové krytiny z vinylu, vinylové tapety, podlahové krytiny; (35) maloobchod a velkoobchod vinylových podlah, podlahových soklových lišt, čistících a opravných prostředků na vinylové podlahy, podlahářského náčiní, lepidla na vinylové podlahy, vinylových schodů a podložek pod vinylové podlahy, podlahových krytin a podlahářských lišt.

(511) 19, 27, 35

(540)

Bukoma

(111) **369627**

(220) 26.04.2018

(320) 26.04.2018

(442) 08.08.2018

(151) 14.11.2018

(730) **BETOSAN s.r.o.**, Na Dolinách 148/28, Praha 4 - Podolí, 14700, CZ

(210) O-547590

- (510) (1) epoxidové pryskyřice v surovém stavu; (19) stavební materiály nekovové.

(511) 1, 19

(540)

BETOLIT

(111) **369628**

(220) 26.04.2018

(320) 26.04.2018

(442) 08.08.2018

(151) 14.11.2018

(730) **Zastavíme exekutora s.r.o.**, Kaprova 42/14, Praha 1, Staré Město, 11000, CZ

(210) O-547604

(591) Barevná

- (510) (35) obchodní zprostředkovatelské služby, podpora prodeje jiných osob, subdodavatelské služby (pomoc v obchodní činnosti), zprostředkování obchodních informací; (45) právní průzkum.

(511) 35, 45

(540)



(111) **369629**

(220) 26.04.2018

(320) 26.04.2018

(442) 08.08.2018

(151) 14.11.2018

(730) **HAVEX group s.r.o.**, Na bělidle 503, Vrchlabí, 54301, CZ

(740) Rott, Růžička & Guttman Patentové, známkové a advokátní kanceláře, JUDr. Vladimír Rott, patentový zástupce, Vinohradská 37/938, Praha 2, 12000

(210) O-547605

(510) (36) služby realitní kanceláře v oblasti residenčních a komerčních nemovitostí, pronájem budov a pozemků, poskytování informací vztahujících se k nemovitostem a pozemkům, finanční a realitní oceňování, správa nemovitostí, poradenská a konzultační činnost v oblasti nemovitostí a pozemků.

(511) 36

(540)

HAVEX reality

(111) **369630**

(220) 27.04.2018

(320) 27.04.2018

(442) 08.08.2018

(151) 14.11.2018

(730) **Chroust Miroslav Ing.**, U Zámecké zahrady 1052/6, Teplice, 41501, CZ

(740) JUDr. Miroslav Dubran, advokát, Benešovo náměstí 417/12, Teplice, 41501

(210) O-547615

(510) (29) smažené potraviny jako smažené řízky, karbanátky, sekaná (vše čerstvé, chlazené a mražené), salám, bramborové lupínky, bujón, vývar, přípravky na bujóny, čočka konzervovaná, drůbež (neživá), dřev (ovocná), džemy, fazole konzervované, hrách konzervovaný, hranolky bramborové, humři (neživí), huspeniny, játra, játrová paštika, jedlé oleje, jedlé tuky, jelita, tlačěnka, jogurt, kaviár, kefir, klobásy, párky, koncentráty bujónové, konzervy masové, konzervy rybí, konzervy zeleninové, korýši (s výjimkou živých), krevety (neživé), krokety, kysané zelí, langusty neživé, lanýže konzervované, losos, margarín, marmeláda, máslo, maso, maso konzervované, měkkýši (neživí), mléko, mléčné výrobky, mražené ovoce, mušle (neživé), nakládaná zelenina, nasolené potraviny, olivový olej, ovoce konzervované, ovoce zavažené, ovoce kandované, ovocné saláty, rybí plátky, polévky, přípravky pro výrobu polévek, potraviny solené, příslužované ovoce, raci (s výjimkou živých), rajčatová šťáva na vaření, rajčatový protlak, ryby konzervované, potravinářské výrobky z ryb, ryby solené, ryby ve slaném nálevu, ryby s výjimkou živých, řepkový olej jedlý, saláty zeleninové, sardinky, slanečci, sledi, slanina, slunečnicový olej jedlý, smetana, sumýši (neživí), sušené ovoce, sýry, šlehačka, šťávy zeleninové na vaření, šunka, tofu, tukové pomazánky na chléb, tuňák, ústřice s výjimkou živých, uzeniny, vejce, vepřové maso, vepřové sádlo, vnitřnosti, droby, držky, výtažky masové, zelenina v pikantním nálevu, zvěřina, žampiony konzervované, želatina, mražená zelenina, zelenina sušená; (30) pečivo s masovou náplní, pirožky s masem, popcorn (vločky obilné), obložené/plněné bagety, hamburgery čerstvé, chlazené, mražené, cukr, cukroví, cukrovinky, čaj, čokoláda, dorty, hořčice, housky, chléb, jemné pečivo, jogurtová zmrzlina, kakao, kakaové nápoje, karamely, káva, kečup, keksy, koláče, koření, krekrý, krupice, kuchyňská sůl, kvasnice, droždí v tabletách k nelékařským účelům, kypřicí prášek, led přírodní nebo umělý, led pro osvěžení, listové těsto, majonéza a majonézové saláty, dresinky,

makaróny, mandlové těsto, marcipán, marinády (chuťové přísady), máslové tukové těsto, látky na zjemnění masa pro domácnost, masové paštiky zapečené v těstě, masové pirožky zapečené v těstě, med, medovníky, perníky, mouka potravinářská a výrobky z mouky, müsli, müsli tyčinky, corn-flakes, nápoje čokoládové, kávové, přísady do nápojů, nekynutý chléb, nudle, ocet, oplatky, ovesná kaše, potraviny na bázi ovsá, ovesné vločky, ozdoby na dorty jedlé, palačinky a pizzy čerstvé, chlazené a mražené, pralinky, přísady do zmrzlin, pudinky, rajčatová omáčka, ravioli, rohlíky, rýže a výrobky z rýže, rýžové koláčky, rýžové saláty, těstovinové saláty, obložené/plněné sendviče čerstvé, chlazené, mražené, suchary, kuchyňská sůl, sušenky, biskvity, šerbet, přípravky na ztužení šlehačky, špagety, šťávy s výjimkou dresinků, těsta, těstoviny, vlasové nudle, vločky, zákusky, zálivky na ochucení, zmrzlina, zmrzlinové poháry, želé ovocné, žemle, knedlíky, sójová mouka, masové šťávy (omáčky), koblíhy, plněné brambory; (32) piva všeho druhu, vody minerální a šumivé a jiné nealkoholické nápoje, sirupy a jiné přípravky k přípravě nápojů, ovocné šťávy a nápoje z ovocných šťáv; (43) restaurace, restaurace samoobslužné, restaurace podávající pokrmy přes ulici, příprava lahůdek, služby poskytované v restauracích a jiných zařízeních podávající pokrmy a nápoje připravené ke konzumaci, jakož i při prodeji, nabízení pokrmových specialit.

(511) 29, 30, 32, 43

(540)

la **BAGUETTERIA**



(111) **369631**

(220) 27.04.2018

(320) 27.04.2018

(442) 08.08.2018

(151) 14.11.2018

(730) **City star s.r.o.**, Kaprova 42/14, Praha 1, Staré Město, 11000, CZ

(740) Advokátní kancelář CINK a partneři, s. r. o., Mgr. Ing. Pavel Cink, Veleslavínova 363/33, Plzeň, Vnitřní Město, 30100

(210) O-547619

(591) Barevná

(510) (5) léčivé byliny, bylinné doplňky, tekuté bylinné doplňky, bylinné detoxifikační přípravky, bylinné směsi k léčebnému použití, bylinné a rostlinné výtažky pro léčebné účely, doplňky stravy z mateří kašičky, doplňky stravy pro neléčebné účely, vitaminové přípravky jako doplňky stravy, minerální doplňky stravy, antioxidanty získané z bylinných zdrojů; (30) sušené byliny, bylinný med, bylinky pro kulinářské účely; (44) alternativní medicína, služby v oblasti alternativní medicíny, bylinkářství.

(511) 5, 30, 44

(540)



(111) **369632**

(220) 27.04.2018

- (320) 27.04.2018
(442) 08.08.2018
(151) 14.11.2018
(730) **B&T EUROPE INVEST s.r.o.**, Laténská 862/15, Praha 5, Jinonice, 15800, CZ
(740) Advokátní kancelář CINK a partneři, s. r. o., Mgr. Ing. Pavel Cink, Veleslavínova 363/33, Plzeň, Vnitřní Město, 30100
(210) O-547620
(591) Barevná
(510) (43) služby provozoven nabízejících rychlé občerstvení s odnosem s sebou, restaurace (služby), bistra (služby), kavárny (služby), pivnice, služby zahradních pivnic, hotelové služby, cateringové služby zaměřené na zásobování jídlem, dodávání kávy do kanceláří [poskytování nápojů], mobilní cateringové služby, bufetové služby, bary (služby -), denní bary (v restauraci, hotelu), informace o restauracích (služby), jídelny, pizzerie, podávání jídel a nápojů, pohostinství (služby), příprava jídel, salátové bary, služby barů s vodními dýmky, služby čajoven, služby nočního klubu (poskytování jídel), služby restauračních klubů pro soukromé členy.
(511) 43
(540)



- (111) **369633**
(220) 30.04.2018
(320) 30.04.2018
(442) 08.08.2018
(151) 14.11.2018
(730) **Aukce energií s.r.o.**, Chudnická 1061/26, Praha 10, 10200, CZ
(740) Advokátní kancelář, Kolař, Chocholová, Mgr. Václav Bartek, Královopolská 84, Brno, 61600
(210) O-547649
(591) Barevná
(510) (35) aukční služby a služby obrácené aukce, zprostředkování obchodů, obchodní informace a rady pro spotřebitele, komerční informace a rady pro spotřebitele, služby porovnávání cen energií, obchodní zprostředkovatelské služby, řízení odběratelských vztahů, služby obchodního zastoupení, vedení dražeb, organizování dražeb, služby on-line aukcí prostřednictvím internetu, pořádání interaktivních virtuálních aukcí, poskytování služeb v oblasti online aukcí, pořádání dražeb na internetu, on-line podávání aukčních nabídek pro třetí osoby; (39) dodávky plynu (distribuce), rozvod plynu, distribuce elektřiny, energie (distribuce), rozvod energie.
(511) 35, 39
(540)



- (111) **369634**
(220) 30.04.2018
(320) 30.04.2018
(442) 08.08.2018

- (151) 14.11.2018
(730) **Divišková Radana Ing.**, Strojnická 568/25, Praha 7, 17000, CZ
(210) O-547652
(510) (36) bankovníctví, dluhové poradenství, financování, financování formou koupě na splátky, finanční analýza, finanční hodnocení, finanční informace, finanční poradenství, finanční řízení, finanční zúčtování, hypoteční bankovníctví, informace o pojištění, investování peněžních prostředků, kapitálové investice, oceňování nemovitostí, poradenství v oblasti pojištění, poskytování finančních informací prostřednictvím webových stránek, pronájem bytů, pronájem kanceláří, pronájem nemovitostí, půjčky (financování), půjčky na splátky, půjčky se zástavou, služby realitní kanceláře, služby ubytovací kanceláře (byty), správa bytového domu, správa nemovitostí, uzavírání pojištění, výběr nájemného, zajištění, zprostředkování v oblasti nemovitostí.
(511) 36
(540) **PEOPLE CONNECT COMPANY**

- (111) **369635**
(220) 11.05.2018
(320) 11.05.2018
(442) 08.08.2018
(151) 14.11.2018
(730) **FARMTEC a.s.**, Tisová 326, Jistebnice, 39133, CZ
(210) O-547855
(591) Barevná
(510) (9) software.
(511) 9
(540)

FARMSOFT

- (111) **369636**
(220) 14.05.2018
(320) 14.05.2018
(442) 08.08.2018
(151) 14.11.2018
(730) **KUDRNA s.r.o.**, Videňská 297/99, Brno, Štýřice, 63900, CZ
(740) Kropáček LEGAL, advokátní kancelář, s.r.o., Mgr. Pavel Kropáček, Pobřežní 667/78, Praha 8, Karlín, 18600
(210) O-547896
(591) Barevná
(510) (25) anoraky, sportovní oděvy (jiné než golfové rukavice), sportovní oblečení, bundy, sportovní bundy, větrovky, kombinézy, kombinézy (oděvy), tepláky, šortky, kamaše, kalhoty, kravaty, šátky, legíny, pletené oděvy, oděvy nepromokavé, plavky, sportovní dresy, trička, polokošile, mikiny, tílka, pulovry, vesty, svetry, spodní prádlo, ponožky, šály, šátky a šály, sportovní pokrývky hlavy (jiné než helmy), pokrývky hlavy (závoje), čelenky (oděvy), sportovní obuv, obuv, jiná než sportovní, horolezecká obuv, košile, sportovní košile, košile (neformální), sportovní svetry, čepice s kšiltlem, sukně; (39) organizování cestovních zájezdů, rezervace poznávacích výletů prostřednictvím cestovních kanceláří, cestovní kancelář a rezervační služby, služby cestovních kanceláří týkající se prázdninového cestování; (41) vzdělávací kurzy, vzdělávací semináře, vzdělávací služby, organizování vzdělávacích akcí, vzdělávací služby v oblasti sportu, vzdělávací služby v oblasti fyzické kondice, vzdělávací kurzy v oblasti průmyslu cestovního ruchu, vzdělávací pobytové kurzy zaměřené na horskou turistiku, vedení kurzů zaměřených na udržování tělesné zdatnosti, pořádání sportovních kurzů, pořádání přednášek, pořádání seminářů, sportovní zařízení (pronájem -), pronájem sportovního vybavení, pronájem sportovních zařízení, pronájem sportovních potřeb, projekce filmů, filmové projekce.
(511) 25, 39, 41

(540)



- (111) **369637**
(220) 14.05.2018
(320) 14.05.2018
(442) 08.08.2018
(151) 14.11.2018
(730) **WATERSAVERS, s.r.o.**, Výstaviště 405/1, Brno, Pisárky, 60300, CZ
(740) Kania, Sedlák, Smola, Ing. Jiří Malůšek, Mendlovo náměstí 157/1, Brno, Staré Brno, 60300
(210) O-547916
(591) Barevná
(510) (9) měřicí zařízení ke sledování spotřeby vody napojené na vodoměry a elektronická záznamová a komunikační zařízení; (11) zařízení pro rozvod vody a sanitární zařízení; (42) tvorba software, zvláště software k zobrazování a komunikačnímu přenosu údajů do počítače a poté na uživatele v souvislosti s měřením spotřeby vody.
(511) 9, 11, 42
(540)



- (111) **369638**
(220) 15.05.2018
(320) 15.05.2018
(442) 08.08.2018
(151) 14.11.2018
(730) **Almirall, S.A.**, Ronda del General Mitre 151, 08022 Barcelona, ES
(740) Všečetka Zelený Švorčík Kalenský a partneři, advokátní a patentová kancelář, JUDr. Petr Kalenský, advokát, Hálkova 1406/2, Praha 2, 12000
(210) O-547935
(591) Barevná
(510) (5) farmaceutické přípravky; (16) papír, lepenka, karton, tiskopisy, fotografie, papírenské a kancelářské potřeby, instruktážní a vzdělávací materiály, všechno toto zboží užívané v souvislosti s uváděním medicínských a farmaceutických informací a sdělení; (35) reklamní marketingové a propagační služby, maloobchod a velkoobchod farmaceutických výrobků.
(511) 5, 16, 35

(540)



- (111) **369639**
(220) 15.05.2018
(320) 15.05.2018
(442) 08.08.2018
(151) 14.11.2018
(730) **Hamé s.r.o.**, Na Drahách 814, Kunovice, 68604, CZ
(740) Václav Müller, patentový zástupce, Filipova 2016/6, Praha 4, Chodov, 14800
(210) O-547938
(510) (30) pekárenské výrobky, směsi na přípravu pekárenských výrobků, chléb a pečivo, trvanlivé pečivo, cukrovinky, cukrářské výrobky.
(511) 30
(540)



- (111) **369640**
(220) 15.05.2018
(320) 15.05.2018
(442) 08.08.2018
(151) 14.11.2018
(730) **Taiko, a.s.**, Strakonická 2860/4, Praha 5, Smíchov, 15000, CZ
(740) Advokátní kancelář Šimková & partneři, s.r.o., Mgr. David Böhm, Krouzova 3022/7, Praha 4, Modřany, 14300
(210) O-547942
(510) (30) pečivo a cukrovinky; (32) piva, minerální a sycené vody a jiné nealkoholické nápoje, ovocné nápoje a ovocné šťávy, sirupy a jiné přípravky pro přípravu nápojů; (43) služby zajišťující stravování a nápoje, dočasné ubytování.
(511) 30, 32, 43
(540)



- (111) **369641**
(220) 15.05.2018

- (320) 15.05.2018
(442) 08.08.2018
(151) 14.11.2018
(730) **Taiko, a.s.**, Strakonická 2860/4, Praha 5, Smíchov, 15000, CZ
(740) Advokátní kancelář Šimková & partneři, s.r.o., Mgr. David Böhm, Krouzova 3022/7, Praha 4, Modřany, 14300
(210) O-547943
(510) (30) pečivo a cukrovinky; (32) piva, minerální a syčené vody a jiné nealkoholické nápoje, ovocné nápoje a ovocné šťávy, sirupy a jiné přípravky pro přípravu nápojů; (43) služby zajišťující stravování a nápoje, dočasné ubytování.
(511) 30, 32, 43
(540)



- (111) **369642**
(220) 17.05.2018
(320) 17.05.2018
(442) 08.08.2018
(151) 14.11.2018
(730) **Klett nakladatelství s.r.o.**, Jičínská 2348/10, Praha 3, Vinohrady, 13000, CZ
(740) DANĚK & PARTNERS Advokátní a patentová kancelář, Ing. Vilém Daněk Ph.D., LL.M., Vinohradská 403/17, Praha 2, Vinohrady, 12000
(210) O-548001
(591) Barevná
(510) (9) příručky, periodika a knihy v elektronické podobě pro výuku cizích jazyků, přístroje pro vyučování, knihy, učebnice, metodické příručky, učební texty a osnovy na audiovizuálních a zvukových nosičích pro výuku cizích jazyků, videoprogramy a audiogramy, výukové počítačové programy, zvukové a zvukově obrazové záznamy a jejich optické, digitální, magnetické a jiné elektronické nosiče, kompaktní disky CD-ROM, audiokazety, videokazety využívané jako interaktivní elektronické učebnice cizích jazyků, přístroje pro záznam, převod, reprodukci zvuku nebo obrazu, informace a záznamy na nosičích zařazených ve třídě 9, multimediální nebo informační katalogy, audiovizuální programy a díla, hudební pásky, gramofonové desky, diapozitivy, přístroje a nástroje vědecké, námořní, geodetické, fotografické, filmové, optické, přístroje pro vážení, měření, signalizaci, kontrolu (inspekci), záchranu, přístroje a nástroje pro vedení, přepínání, přeměnu, akumulaci, regulaci nebo řízení elektrického proudu, automatické distributory a mechanismy pro přístroje a mince, zapisovací pokladny, počítačové stroje, přístroje pro zpracování informací, počítače, elektronická data a databáze, informační produkty v elektronických, datových, informačních a telekomunikačních sítích všeho druhu, software a hardware, databázové produkty zařazené ve třídě 9, nosiče dat či záznamů včetně audiokazet nahané i nenahané, elektronické, datové nebo informační sítě, multimediální aplikace na nosičích zařazených ve třídě 9 nebo v sítích, interaktivní a grafické programy, software, zejména pro systémy pro přenos dat, dešifrovací soustavy, magnetické platební karty nebo magnetické a čipové karty pro použití v bankovníctví, pojišťovníctví, v oblasti služeb a v obchodním styku, mezinárodní magnetické platební karty, elektronické peněženky (software), čipy, exponované filmy, hudební díla na nosičích, CD disky, programové vybavení pro počítače, software, hardware výpočetní, komunikační nebo informační techniky, elektronické databáze a databázové produkty, informace a záznamy na nosiči (s výjimkou nosičů papírových ze třídy 16), informace a data na nosičích nebo i v elektronických, datových, informačních, počítačových a komunikačních sítích, související software a hardware, elektronické datové nebo informační nebo komunikační nebo výpočetní sítě včetně jednotlivých součástí a náhradních dílů obsažených ve třídě 9, multimediální aplikace, software pro počítačové hry, identifikátor typu dat informačních technologií, hasicí přístroje; (16) učebnice a skripta pro výuku cizích jazyků, tištěné metodické příručky, slovníky, encyklopedie, naučná literatura, neperiodické a periodické publikace pro děti i dospělé, učební materiály a pomůcky i ve

formě her spadající do třídy 16, učebnice, studijní texty, brožury, časopisy, kalendáře, katalogy, knihy, manuály a příručky zejména pro výuku cizích jazyků, papírenské výrobky, školní potřeby, tiskoviny a tiskopisy všeho druhu, papír a výrobky z papíru, a to papír balící, papír pro dárkové balení květin, papír voskovaný na balení květin, papírová přání a blahopřání s květinami, papírové sáčky určené pro výživu pro květiny, filtrační papír, papír pro kopírování, tiskárenské výrobky, potřeby pro knižní vazby, plakáty, ročenky, knihy, oběžníky, zpěvníky, knihy k nalepování výstřížků (alba), komiksy, archy papíru, listky, poutače z papíru nebo z lepenky, mapy, atlasy, obrazy, pohlednice a jiné propagační a informační materiály a upomínkové předměty spadající do této třídy, propagační publikace, papírové propagační samolepky, noviny, knihařské výrobky, papírové podložky pod sklenice, i pivní, papírové ubrousky a ubrusy, obaly na lahve, lepenka a kartonážní výrobky (obaly), alba, diagramy, fotografie, stojany na fotografie, grafické reprodukce, grafiky, lepty, litografie, olejotisky, malby (obrazy) zarámované či nezarámované, letáky, portréty, prospekty, rytiny, psací potřeby, tiskařské typy, štočky, obaly z papíru, samolepky, bloky (papírníkové výrobky), dopisní papír, etikety (kromě textilních), formuláře, karty (ne hrací), karty a pásky papírové na počítačové programy, obálky, poštovní známky, pořadače (kancelářské potřeby), papírníkové zboží kancelářské, obalové materiály v rámci této třídy, pouzdra na pera, pouzdra na razítka, připínáčky, razítka, seznamy (rejstříky), těžítka, tikety, účetní knihy, zápisníky (notesy), krabice lepenkové nebo papírové, obtisky, pásky doutníkové, podložky (psací), pouzdra na doklady v rámci této třídy, papírové praporky, pytlíky jako obaly (z papíru nebo umělých hmot), ručníky papírové, štíty vývěsní z papíru nebo z lepenky, tabule reklamní z papíru nebo lepenky; (41) půjčování videokazet, nakladatelská a vydavatelská činnost, vydávání knih, elektronické publikování (DTP), poskytování on-line elektronických publikací (bez možnosti stažení), vydávání elektronických knih a časopisů on-line, posunková řeč (tlumočení), překladatelské služby, půjčování zvukových a zvukově obrazových záznamů a jejich nosičů, organizování a vedení kolokvií, konferencí, kongresů, seminářů, symposií, informace o výchově a vzdělávání, školení, praktické cvičení, instruktážní výcvik, zkoušení, přezkoušení, dálkové studium, korespondenční kurzy, výchova, vzdělávání, zábava, sportovní a kulturní aktivity, organizování vzdělávacích, zábavných a sportovních soutěží nebo soutěží krásy, pořádání sportovních závodů, tělesná výchova, provozování a pronájem sportovních zařízení, golfových hřišť, stadionů, tenisových dvorců, plaveckých bazénů, gymnastický výcvik, půjčování sportovního nářadí (s výjimkou dopravních prostředků), pořádání festivalů, hudební produkce v rámci této třídy, služby pro oddech a rekreace, informace o možnostech rekreace, rozptýlení a zábavy, organizování kulturních nebo vzdělávacích výstav, organizování živých představení a vystoupení, pořádání divadelních představení, provozování kinosálů, koncertní síně, provozování muzeí, knihovny (půjčovny knih), pořádání diskoték, internátní školy, prázdninové tábory (zábava), náboženská výchova, pomoc a poradenství pro volbu povolání (vzdělávací služby), galerijní činnost v rámci této třídy, provozování kasin a heren, provozování her on-line z počítačové sítě, noční kluby, karaoke, výchovně-zábavné klubové služby, kluby zdraví (zdravotní a kondiční cvičení), cirkusy, drezúra zvířat, provozování zoologických zahrad, půjčování filmů, umělecké a módní agentury, estrády, pořádání loterií, organizování plesů, plánování a organizování večírků a oslav, předprodej vstupenek, filmová tvorba, filmová studia, dabing, digitální zpracování obrazu, nahrávací studia, výroba rozhlasových a televizních programů, zpravodajské služby, obrazové zpravodajství, fotografování, půjčování a pronájem divadelních a jiných dekorací včetně osvětlení, pronájem rozhlasových a televizních přijímačů, půjčování přenosných videokamer, pořádání a řízení pracovních setkání, služby posiloven, fitness služby.

- (511) 9, 16, 41
(540)

BLOGGERS

- (111) **369643**
(220) 17.05.2018

- (320) 17.05.2018
(442) 08.08.2018
(151) 14.11.2018
(730) **Cech obkladačů ČR z.s.**, Učňovská 100/1, Praha 9, Hrdlořezy, 19000, CZ
(740) Bohemia Patent, Ing. Jana Vanděliková, Vodičkova 791/41, Praha 1 -
Nové Město, 11000
(210) O-548010
(510) (35) poskytování odborně-obchodních informací, odborné obchodní
poradenství, pomoc při propagační a reklamní činnosti a při odborném
obchodním informování veřejnosti, konzultační a poradenské služby k
obchodním účelům, poskytování pravidelných obchodních informací o
nových výrobcích, odborné ekonomické poradenství; (37) odborné
poradenství v oblasti stavebnictví; (41) vzdělávací a školicí činnost v oblasti
stavebnictví, vzdělávání a školení obkladačů, zvyšování kvalifikace formou
kurzů, školení apod., organizování odborné přípravy, odborných zkoušek,
vydávání odborných publikací, pořádání odborných výstav, seminářů,
setkání, konferencí, organizování a podpora výměny zkušeností v oblasti
stavebnictví; (42) poskytování informací v oblasti kontroly a systému
jakosti, zkušebnictví a norem, poskytování pravidelných informací o
nových předpisech a změnách předpisů v rámci této třídy.
(511) 35, 37, 41, 42
(540)



- (111) **369644**
(220) 17.05.2018
(320) 17.05.2018
(442) 08.08.2018
(151) 14.11.2018
(730) **Cech obkladačů ČR z.s.**, Učňovská 100/1, Praha 9, Hrdlořezy, 19000, CZ
(740) Bohemia Patent, Ing. Jana Vanděliková, Vodičkova 791/41, Praha 1 -
Nové Město, 11000
(210) O-548011
(591) Barevná
(510) (35) poskytování odborně-obchodních informací, odborné obchodní
poradenství, pomoc při propagační a reklamní činnosti a při odborném
obchodním informování veřejnosti, konzultační a poradenské služby k
obchodním účelům, poskytování pravidelných obchodních informací o
nových výrobcích, odborné ekonomické poradenství; (37) odborné
poradenství v oblasti stavebnictví; (41) vzdělávací a školicí činnost v oblasti
stavebnictví, vzdělávání a školení obkladačů, zvyšování kvalifikace formou
kurzů, školení apod., organizování odborné přípravy, odborných zkoušek,
vydávání odborných publikací, pořádání odborných výstav, seminářů,
setkání, konferencí, organizování a podpora výměny zkušeností v oblasti
stavebnictví; (42) poskytování informací v oblasti kontroly a systému
jakosti, zkušebnictví a norem, poskytování pravidelných informací o
nových předpisech a změnách předpisů v rámci této třídy.
(511) 35, 37, 41, 42

(540)



- (111) **369645**
(220) 18.05.2018
(320) 18.05.2018
(442) 08.08.2018
(151) 14.11.2018
(730) **Tatár Stanislav**, Větrná 72a, České Budějovice, 37005, CZ
(740) NS & Partners s.r.o., advokátní kancelář, Mgr. Petr Nesporý, Puklicova
52, České Budějovice, 37004
(210) O-548049
(591) Barevná
(510) (21) kartáče a jiné pomůcky na čištění a péči o oděvy a obuv, materiály na
výrobu kartáčů; (25) oděvy a oděvní doplňky pánské, dámské a dětské,
ošacení pro sport, ošacení pro rekreaci, ošacení pro volný čas, ošacení pro
závodní i rekreační tanec, obuv pánská, dámská a dětská, obuv taneční
včetně obuvi sportovní, obuv společenská; obuvní doplňky a příslušenství
(chrániče podpatků, obaly na obuv); (40) dámské krejčovství, pánské
krejčovství, modelová výroba tanečních a sportovních kostýmů, modelová
výroba sportovních oděvů a obuvi; (42) oděvní návrhářství, navrhování
tanečních a sportovních kostýmů, sportovních oděvů a obuvi.
(511) 21, 25, 40, 42
(540)



- (111) **369646**
(220) 18.05.2018
(320) 18.05.2018
(442) 08.08.2018
(151) 14.11.2018
(730) **Steerio s.r.o.**, Dopraváků 874/15, Praha 8, Čimice, 18400, CZ
(210) O-548051
(510) (9) nahraný obsah (počítačové programy, data a informace), zařízení v
oblasti informačních technologií a audiovizuální zařízení, informační
technologie a audiovizuální, multimediální a fotografické přístroje,
počítačový software, aplikační software, komunikační software, asistenční
software, vzdělávací software; (12) osobní automobily, nákladní
automobily, automobily, lehké nákladní automobily, osobní motorové
automobily, elektrické nákladní automobily (vozidla), pneumatiky pro
automobily, zařízení proti krádeži pro automobily; (35) administrativní
služby, obchodní analýzy, průzkum a informační služby, obchodní služby a
informace pro spotřebitele, reklama, marketing a propagační služby,
bannerová reklama, reklama online, venkovní reklama, rozhlasová reklama,
reklama a marketing, obchodní propagace, reklama, propagační činnost,
reklama, reklama a propagační činnost, online reklama prostřednictvím
počítačových komunikačních sítí, zprostředkování obchodů pro třetí strany
ohledně následujících výrobků a služeb: osobní automobily, nákladní

automobily, financování automobilů, finanční služby v oblasti pojištění, pojištění motorových vozidel; (36) finanční poradenství zaměřené na půjčky, finanční poradenství zaměřené na úvěrové služby, financování koupí, financování automobilů, financování leasingu automobilů, úvěrové financování prodeje, financování týkající se automobilů, finanční služby v oblasti pojištění, informace o pojištění a poradenství, pojištění dodávek (automobilů), pojištění, finanční informace a poradenské služby, pojištění motorových vozidel; (42) služby v oblasti informačních technologií, vývoj softwaru, programování a implementace softwaru, webhostingové služby a software jako služba a pronájem softwaru, konzultační, poradenské a informační služby v oblasti informačních technologií.

(511) 9, 12, 35, 36, 42

(540)

STEERIO

(111) **369647**

(220) 18.05.2018

(320) 18.05.2018

(442) 08.08.2018

(151) 14.11.2018

(730) **Fleet Hero s.r.o.**, Dopraváků 874/15, Praha 8, Čimice, 18400, CZ

(210) O-548052

(510) (9) nahraný obsah (počítačové programy, data a informace), zařízení v oblasti informačních technologií a audiovizuální zařízení, informační technologie a audiovizuální, multimediální a fotografické přístroje, počítačový software, aplikační software, komunikační software, asistenční software, vzdělávací software; (12) osobní automobily, nákladní automobily, automobily, lehké nákladní automobily, osobní motorové automobily, elektrické nákladní automobily (vozidla), pneumatiky pro automobily, zařízení proti krádeži pro automobily; (35) administrativní služby, obchodní analýzy, průzkum a informační služby, obchodní služby a informace pro spotřebitele, reklama, marketing a propagační služby, bannerová reklama, reklama online, venkovní reklama, rozhlasová reklama, reklama a marketing, obchodní propagace, reklama, propagační činnost, reklama, reklama a propagační činnost, online reklama prostřednictvím počítačových komunikačních sítí, zprostředkování obchodů pro třetí strany ohledně následujících výrobků a služeb: osobní automobily, nákladní automobily, financování automobilů, finanční služby v oblasti pojištění, pojištění motorových vozidel; (36) finanční poradenství zaměřené na půjčky, finanční poradenství zaměřené na úvěrové služby, financování koupí, financování automobilů, financování leasingu automobilů, úvěrové financování prodeje, financování týkající se automobilů, finanční služby v oblasti pojištění, informace o pojištění a poradenství, pojištění dodávek (automobilů), pojištění, finanční informace a poradenské služby, pojištění motorových vozidel; (42) služby v oblasti informačních technologií, vývoj softwaru, programování a implementace softwaru, webhostingové služby a software jako služba a pronájem softwaru, konzultační, poradenské a informační služby v oblasti informačních technologií.

(511) 9, 12, 35, 36, 42

(540)

FLEET HERO

(111) **369648**

(220) 22.05.2018

(320) 22.05.2018

(442) 08.08.2018

(151) 14.11.2018

(730) **SLADOVNA PÍSEK o.p.s.**, Velké náměstí 113/1, Písek, Vnitřní Město, 39701, CZ

(740) PatentCentrum Sedláč & Partners s.r.o., Husova tř. 1847/5, České Budějovice, České Budějovice 3, 37001

(210) O-548107

(510) (9) magnetické, optické a jiné nosiče dat, informací, zvukových, obrazových a zvukově-obrazových záznamů spadající do tř. 9, publikace v elektronické podobě, on-line dostupné publikace v síti Internet, informační produkty na nosičích nebo v elektronických, datových, informačních a komunikačních sítích, software na nosičích; (16) papír, lepenka, tiskoviny a polygrafické výrobky všeho druhu, a to časopisy, knihy, periodika, brožury, plakáty, prospekty, fotografie, programy, vstupenky, letáky, katalogy, kalendáře, periodické a neperiodické tiskoviny; (35) reklamní, propagační a inzertní činnost a služby, elektronická inzerce, on-line inzerce, výstavy pro obchodní, reklamní a propagační účely, marketing, poradenské a zprostředkovatelské služby související s reklamním tiskem, propagací, reklamou, inzercí a marketingem, distribuce reklamních tiskovin a

reklamních nosičů informací; (36) správa budov; (41) výchova, vzdělávání a zábava, pořádání kulturních, společenských a sportovních akcí, pořádání odborných seminářů a konferencí, vydavatelská a nakladatelská činnost, organizování a pořádání výstav k nekomerčním účelům.

(511) 9, 16, 35, 36, 41

(540)



(111) **369649**

(220) 22.05.2018

(320) 22.05.2018

(442) 08.08.2018

(151) 14.11.2018

(730) **Fondee s.r.o.**, Blodkova 1264/5, Praha 3, Žižkov, 13000, CZ

(210) O-548111

(591) Barevná

(510) (35) reklamní, marketingové a propagační služby, reklama, marketing a propagační služby, pomoc v obchodní a podnikatelské činnosti, management a administrativní služby, obchodní služby a informace pro spotřebitele, obchodní analýzy, průzkum a informační služby; (36) finanční a peněžní služby a bankovní služby, makléřství, jednatelství, finanční management, finanční analýzy, finanční poradenství, poskytování finančních informací prostřednictvím webových stránek, finanční služby, služby v oblasti investování peněz, podílové fondy, ETF fondy, služby internetového bankovníctví, obchodování s cennými papíry, makléřské služby, obchodování s akciemi a dluhopisy, kapitálové investice.

(511) 35, 36

(540)



(111) **369650**

(220) 22.05.2018

(320) 22.05.2018

(442) 08.08.2018

(151) 14.11.2018

(730) **CRAYOLA PROPERTIES, INC. a Delaware corporation**, 1100 Church Lane, Easton, PA 10844, PA, US

(740) Všeťečka Zelený Švorčík Kalenský a partneři, advokátní a patentová kancelář, JUDr. Pavel Zelený, advokát, Hájkova 1406/2, Praha 2, 12000

(210) O-548113

(510) (16) zvýrazňovače, papír, sady aktivit, obsahující papírnické předměty, markery, papír na kreslení a razítkovače s tématickými razítky.

(511) 16

(540)



(111) **369651**

(220) 22.05.2018

(320) 22.05.2018

(442) 08.08.2018

(151) 14.11.2018

(730) **Czech Craft Beers, a.s.**, Kytnerova 403/5, Brno, Medlánky, 62100, CZ

(740) Mgr. Lukáš Dlabáček, patentový zástupce, Bolzanova 5, Brno, 61800

(210) O-548114

(510) (16) psací potřeby a razítka, bloky s volnými listy, bločky účtenek, cenové visačky, cenovky, denní kalendáře, denní zápisníky, desky na dokumenty, diáře, dopisní papír (hotové výrobky), dárkové papírenské zboží, etikety z papíru nebo lepenky, hlavičkový dopisní papír, kancelářské potřeby, kartičky na dárkové balení, knihy hostů, kopírovací papír, krabice na dokumenty, krabice na papírenské zboží, lepicí natištěné etikety, lepicí papírové etikety, lepicí podložky (papírenské výrobky), materiály na pečetění, nálepky (jako kancelářské potřeby), nástěnky (kancelářské potřeby), nástěnné kalendáře, návštěvní knihy, obaly (papírnické výrobky), obálkový papír, obálky (papírnické výrobky), označovací štítky, označovače na dokumenty, oznámení (papírenské výrobky), pamětní pečetě, papír na etikety, papír na kopírování, papír na psaní, papírenské výrobky, papírenské zboží, kancelářské potřeby, papírové etikety, papírové ozdoby na večírky, papírové pečetě, papírové složky, papírové štítky, pečetní vosk, plastové obálky, podložky na psací stůl, podnosy na třídění a počítání peněz, pohlednice, pokladní pásy, pořadače, rámečky na fotografie, fotografie, rámečky na obrázky vyrobené z lepenky, samolepky, složky na dokumenty, zápisníky a bloky, pивní tácky, papírové tácky pod pивní sklenice, plakáty, tiskoviny, katalogy, letáky, kartónové obaly, plastové obaly; (21) sklenice na pivo, džbány na pivo, džbánky na pivo, žejdlíky na pivo, korbele, korbele (půllitry), lahvičky, půllitrové sklenice, stojany na lahve, umělohmotné kelímky, tácky kromě papírových a látkových, pивní tácky, jiné než papírové nebo textilní, lahve, otvíráky na lahve; (32) pivo, nealkoholické pivo, sladové pivo, ochucené pivo, pšeničné pivo, pivovarnické výrobky, černé pivo (pivo z praženého sladu), ječmenné víno (pivo), pivo s příchutí kávy, stout (silné černé pivo), porter (silné černé pivo), světlé pivo (svrchně kvašené), piva z rukodělných pivovarů, pivo s nízkým obsahem alkoholu, root beer (nealkoholické pivo s rostlinnými výtažky), nealkoholické nápoje, přípravky k výrobě nápojů, IPA („India Pale Ale“), imitace piva, koktejly na bázi piva, ležák, nealkoholické nápoje s příchutí piva, nápoje na bázi piva, ochucená piva, piva obohacená minerály, pивní mladina, sladina, chmelové výtažky pro použití při přípravě nápojů, chmelové výtažky pro výrobu piva, sladové sirupy do nápojů.

(511) 16, 21, 32

(540)



(111) **369652**

(220) 22.05.2018

(320) 22.05.2018

(442) 08.08.2018

(151) 14.11.2018

(730) **CRAYOLA PROPERTIES, INC. a Delaware corporation**, 1100 Church Lane, Easton, PA 10844, PA, US

(740) Všeetečka Zelený Švorčík Kalenský a partneři, advokátní a patentová kancelář, JUDr. Pavel Zelený, advokát, Hálkova 1406/2, Praha 2, 12000

(210) O-548115

(510) (16) zvyrazňovače, papír, sady aktivit, obsahující papírnické předměty, markery, papír na kreslení a razítka s tématickými razítky.

(511) 16

(540)



(111) **369653**

(220) 22.05.2018

(320) 22.05.2018

(442) 08.08.2018

(151) 14.11.2018

(730) **Jačko Ján**, Hradecká 1687/8, Hradec Králové, 50012, CZ

(740) JUDr. Jindřiška Šulcová, U Statku 77, Mnichovo Hradiště, Hněvousice, 29501

(210) O-548117

(591) Barevná

(510) (36) služby nemovitostní (realitní služby), oceňovací služby, správa nemovitostí, zprostředkování v oblasti nemovitostí; (37) zprostředkování v oblasti oprav a údržby nemovitostí; (39) pronájem garáží, pronájem parkovacích míst v garáži; (43) ubytovací služby, služby ubytovací kanceláře.

(511) 36, 37, 39, 43

(540)



(111) **369654**

(220) 24.05.2018

(320) 24.05.2018

(442) 08.08.2018

(151) 14.11.2018

(730) **d-creators, s.r.o.**, Nezamyslova 110/6, Praha 2, Nusle, 12800, CZ

(740) Dana Lukajová, patentová zástupkyně, Voršilská 130/10, Praha 1, Nové Město, 11000

(210) O-548182

(510) (29) polévky a vývary, masové výtažky, zpracované ovoce, houby a zelenina (včetně ořechů a luštěnin), želé, džemy, kompoty, ovocné a zeleninové pomazánky, ryby, plody moře a měkkýši, ptačí vejce a vaječné

výrobky, oleje a tuky, upravený hmyz a larvy, mléčné výrobky a jejich náhražky, maso, pomazánky z ryb a mořských plodů, nudlové polévky, bujóny, základy k přípravě polévek, polévky (přípravky na výrobu), polévky v konzervách, polévky v prášku, předvařená polévka, rybí vývar, bujónové koncentráty; (30) zpracované obilí, škrob a produkty z nich vyrobené, pečící přípravky a droždí, soli, chuťové přísady, ochucovadla a koření, led, zmrzlina, mražené jogurty a sorbety, káva, čaj, kakao a jejich náhražky, cukr, přírodní sladidla, sladké polevy a náplně, výrobky z včelích produktů, ochucené omáčky, čatni a pasty, chléb, cereální tyčinky a energetické tyčinky, moučníky, zákusky, dorty a sušenky, sladkosti (bonbóny), sladké tyčinky a žvýkačky, sirupy a melasa, sladké polevy a náplně, sušené a čerstvé těstoviny, nudle a knedlíky, těsta, těstíčka a jejich směsi, droždí a přípravky na kynutí potravin, cereálie, ramen (japonské polévky na bázi nudlí), instantní nudle, asijské nudle, čerstvé těstoviny, nudle s krevetkami, nudle soba (japonské nevařené nudle z pohanky), nudle somen (velmi tenké pšeničné nudle, nevařené), nudle udon (nevařené), plněné těstoviny, rýžové nudle, sušené těstoviny, těstovinové konzervy, těstoviny do polévek; (35) maloobchodní služby v oblasti potravin, lahůdek, nudlí, nudlí ramen, polévek, polévek ramen; (43) poskytování jídla a nápojů, půjčování nábytku, ubrusů a prostírání, delikatesy (restaurace), bistra (služby), bufetové služby, restaurace, příprava pokrmů, služby mobilních restaurací, služby osobního šéfkuchaře, služby poskytující jídlo a nápoje s možností odnosu, služby restaurací podávajících ramen, zásobování (catering), gastronomické služby, služby dodávání jídel k okamžité spotřebě, služby japonských restaurací, zajišťování hromadného stravování (catering).

(511) 29, 30, 35, 43
(540)



(111) **369655**
(220) 25.05.2018
(320) 25.05.2018
(442) 08.08.2018
(151) 14.11.2018
(730) **InConcept Magazine s.r.o.**, Domažlická 1256/1, Praha 3 - Žižkov, 47045, CZ
(740) Rödler & Partner, advokáti, v.o.s., Mgr. David Novotný, Planěšská 191/2, Praha 1, 11000
(210) O-548200
(510) (35) internetový marketing, tvorba reklamních materiálů; (41) vydávání knih a periodických tiskovin.
(511) 35, 41
(540)



(111) **369656**
(220) 28.05.2018
(320) 28.05.2018
(442) 08.08.2018
(151) 14.11.2018
(730) **Replac-BM a.s.**, Sv. Čecha 889, Jičín, 50601, CZ
(210) O-548231
(510) (2) barvy a laky, především malířské barvy a nátěry, pro interiér i exteriér, včetně tónovacích barev a pigmentů a včetně barev s přísadami, především s přísadami strukturálními, protiplísňovými, aromatickými a optickými, báze pro výrobu barev dosazováním barevné složky; (9) počítače a jejich periferní zařízení pro konfigurace určené k automatizovanému míchání barev a též takové hardwarové konfigurace pro míchání barev řízené počítačem; (39) ukládání barevných směsí do obalů, především ukládání s mechanizovaným, automatizovaným či počítačově řízeným dávkováním a mícháním složek při tomto plnění obalů; (40) míchání barev na zakázku, především pro dosažení žádaného tónu, a to s použitím mechanizovaných, automatizovaných či počítačově řízených míchacích strojů, resp. míchacích dávkovacích strojů; (42) tvorba a instalace softwaru pro počítačově řízení strojů na dávkování a míchání barev, především pro míchání barev na zakázku.
(511) 2, 9, 39, 40, 42
(540)

Barevný sen

(111) **369657**
(220) 28.05.2018
(320) 28.05.2018
(442) 08.08.2018
(151) 14.11.2018
(730) **Replac-BM a.s.**, Sv. Čecha 889, Jičín, 50601, CZ
(210) O-548232
(510) (2) barvy a laky, především malířské barvy a nátěry, pro interiér i exteriér, včetně tónovacích barev a pigmentů a včetně barev s přísadami, především s přísadami strukturálními, protiplísňovými, aromatickými a optickými, báze pro výrobu barev dosazováním barevné složky; (39) ukládání barevných směsí do obalů, především ukládání s mechanizovaným, automatizovaným či počítačově řízeným dávkováním a mícháním složek při tomto plnění obalů; (40) míchání barev na zakázku, především pro dosažení žádaného tónu, a to s použitím mechanizovaných, automatizovaných či počítačově řízených míchacích strojů, resp. míchacích dávkovacích strojů.
(511) 2, 39, 40
(540)

RAINBOW 5

(111) **369658**
(220) 29.05.2018
(320) 29.05.2018
(442) 08.08.2018
(151) 14.11.2018
(730) **AGROFINAL GROUP s.r.o.**, Petráská 1161/24, Praha 1, Nové Město, 11000, CZ
(740) Ing. Václav Kratochvíl, Husníkova 2086/22, Praha 5, Stodůlky, 15800
(210) O-548263
(510) (33) alkoholické esence, vína všeho druhu, vína révová, burčáky, alkoholické nápoje s výjimkou pív, lihoviny, aperitivy, likéry; (35) obchodní nebo podnikatelské informace, reklama, propagace, marketing, poradenská činnost v oblasti podnikání, pomoc při řízení obchodní činnosti, dovození a vývozní kancelář; (43) hostinská činnost, zprostředkovatelské služby v oblasti cestovního ruchu v rámci této třídy (zprostředkování rezervací dočasného ubytování), zajišťování dočasného ubytování, pronájem potřeb pro provoz restauračních zařízení, rychlé občerstvení, bary, bufety, jídelny, cukrárny, kavárny, restaurace, gastronomie (poskytování jídel a nápojů), provoz stravovacích zařízení, organizační zajištění gastronomických akcí (cateringové služby).
(511) 33, 35, 43
(540)

Vinná cesta Agrofinalu

(111) **369659**
(220) 29.05.2018
(320) 29.05.2018

- (442) 08.08.2018
(151) 14.11.2018
(730) **Clean4you s.r.o.**, Hněvotín č. p. 573, Hněvotín, 78347, CZ
(740) Halaxová & Halaxová TETRAPAT, Mgr. Eva Halaxová, Jinonická 804/80, Praha 5, Košíře, 15800
(210) O-548275
(510) (6) kovové konstrukce pro venkovní cvičení, kovová madla, zábradlí, kovové brány, ploty (kovové), kovové schody, kovové mříže, kovové mřížové dveře, umělecká díla z běžných kovů, kovové skříně na potraviny, kovové přístřešky, konstrukce (kovové), kovové regály (konstrukce), kovové mobilní stavby, skladovací haly z kovu, kovové pergoly, kovové rošty, kovové cedule a panely, oplocení (kovové), kovové stojany (konstrukce) na jízdní kola; (19) asfalt, živice, stavební malta, nekovové přenosné konstrukce, nekovový stavební materiál, cement, omítky pro stavebnictví, potěry s výjimkou kovových, beton, štěrk, vápno, písek patřící do této třídy, ploty (nekovové), nekovové schody (stupně), nekovová schodištní zábradlí, dřevěné stavební konstrukce, nekovové dveře, nekovové stavby, prefabrikované, nekovové skladištní haly, přenosné dřevěné stavby, nekovové stavby, nekovové pergoly, nekovové cedule a panely, pryžové dlažby na dětská hřiště, dopadové plochy pod herní prvky, pryžová zámková dlažba, vodopropustný a protiskluzový povrch; (28) sportovní hřiště, hřiště pro street parkur, sportovní a herní vybavení pro tělocvičny a dětská hřiště, a to tréninkové pomůcky, fotbalové brány i jiné brány, branky, šplhací tyče a lana, cvičné horolezecké stěny, multifunkční herní nářadí ze dřeva a plastu, kolotoče ze dřeva a plastu, houpačky, prolézačky, skluzavky, lavičky, oddělovací zábrany, překážky, startovací bloky, startovací klapky, žebříky, bradla, kruhy, slalomové tyče, stojany pro slalomové tyče, sítě a sítě určené ke sportu, sloupky spadající do této třídy, basketbalové koše, reboundery, tréninkový oblouk, skládací obruče, tréninkové kruhy, fitness nářadí, tunely, odrazové prkno, stupně vítězů, stoly sportovní, dopadové plochy, doskočiště; (37) služby výstavby sportovních hřišť a hřišť pro street parkur, zámečnictví (montáž, opravy), truhlářské práce, rekonstrukce interiérů budov, stavby bytových interiérů, výstavba přístřešků a verand, montáž regálů, stavba částí budov, stavba ocelových konstrukcí, stavební činnosti, provádění staveb, včetně jejich změn, udržovacích prací na nich a jejich odstraňování, zemní a bourací práce, provádění terénních úprav.
(511) 6, 19, 28, 37
(540)

WORKOUTLAND.cz

- (111) **369660**
(220) 01.06.2018
(320) 01.06.2018
(442) 08.08.2018
(151) 14.11.2018
(730) **Janoud Tomáš**, Říšova 255/83, Brno, Žebětín, 64100, CZ
(210) O-548340
(510) (20) sochy, figurky, umělecké předměty a ozdoby a dekorativní předměty, vyrobené z materiálů jako dřevo, vosk, sádra nebo umělá hmota, zahrnuté v této třídě, nábytek a bytové zařízení, vývěsní tabule, stojany a značky, nekovové, zrcadla, rámy obrazů, nádoby na skladování a přepravu, nekovové, kostí, rohovina, velrybí kostice a perleť, v surovém stavu nebo částečně zpracované, mušle, lastury, ulity, mořská pěna, jantar; (25) obuv, oděvy a pokrývky hlavy; (28) hry, hračky a výrobky určené ke hraní, zařízení na videohry, cvičební a sportovní potřeby, vánoční ozdoby, žertovné předměty, ozdoby pro slavnostní příležitosti a umělé vánoční stromky, přístroje a zařízení pro zábavní parky a hřiště, sportovní vybavení, vybavení pro dětská hřiště.
(511) 20, 25, 28

(540)



- (111) **369661**
(220) 03.06.2018
(320) 03.06.2018
(442) 08.08.2018
(151) 14.11.2018
(730) **Mencl Michal**, K louži 1258/12, Praha 10, Vršovice, 10100, CZ
(210) O-548376
(510) (20) nábytek, stoly, židle; (30) med, cukr, moučnický, zákusky, dorty a sušenky; (43) služby v oblasti pohostinství, gastronomické služby, restaurace, bistra (služby), poskytování jídel a nápojů v restauracích, zajišťování hromadného stravování (catering), dočasné ubytování.
(511) 20, 30, 43
(540)



- (111) **369662**
(220) 04.06.2018
(320) 04.06.2018
(442) 08.08.2018
(151) 14.11.2018
(730) **Havells India Limited**, QRG Towers, 2D, Sector- 126, Express way, Noida - 201304 UP, IN
(740) Rott, Růžička & Guttman, Patentové, známkové a advokátní kanceláře, JUDr. Vladimír Rott, Vinohradská 938/37, Praha 2, Vinohrady, 12000
(210) O-548394
(591) Barevná
(510) (7) pračky (na prádlo).
(511) 7
(540)



- (111) **369663**
(220) 04.06.2018
(320) 04.06.2018
(442) 08.08.2018
(151) 14.11.2018
(730) **Havells India Limited**, QRG Towers, 2D, Sector- 126, Express way, Noida - 201304 UP, IN
(740) Rott, Růžička & Guttman, Patentové, známkové a advokátní kanceláře, JUDr. Vladimír Rott, Vinohradská 938/37, Praha 2, Vinohrady, 12000
(210) O-548395
(591) Barevná
(510) (9) televizory.
(511) 9
(540)



- (111) **369664**
(220) 04.06.2018
(320) 04.06.2018
(442) 08.08.2018
(151) 14.11.2018
(730) **Havells India Limited**, QRG Towers, 2D, Sector- 126, Express way, Noida - 201304 UP, IN
(740) Rott, Růžička & Guttman, Patentové, známkové a advokátní kanceláře, JUDr. Vladimír Rott, Vinohradská 938/37, Praha 2, Vinohrady, 12000
(210) O-548396
(591) Barevná
(510) (11) lednice, klimatizační přístroje.
(511) 11
(540)



- (111) **369665**
(220) 04.06.2018
(320) 04.06.2018
(442) 08.08.2018
(151) 14.11.2018
(730) **H2 WORLD HEALTH & BEAUTY COMPANY s.r.o.**, Jaurisova 515/4, Praha 4, Michle, 14000, CZ

- (740) KubicaPartners s.r.o., Advokátní kancelář, JUDr. Radim Kubica MBA, O. Lysohorského 702, Frýdek-Místek, Frýdek, 73801
(210) O-548409
(591) Barevná
(510) (3) adstringentní přípravky pro kosmetické účely, antiperspirační mýdla, antiperspiranty (toaletní potřeby), aromatické látky (éterické oleje), balzámy, jiné než pro léčebné účely, bylinné výtažky pro kosmetické účely, citrónové éterické oleje, deodorační mýdla, deodoranty pro lidskou potřebu nebo pro zvířata, depilační přípravky, depilační vosk, éterické esence, éterické oleje, fytokosmetické přípravky, geraniol, heliotropin, chlornan draselný, jasmínový olej, kolagenové přípravky pro kosmetické účely, kolínská voda, kosmetická barviva, kosmetické krémy, kosmetické masky, kosmetické přípravky, kosmetické přípravky do koupele, kosmetické přípravky na obočí, kosmetické přípravky na řasy, kosmetické přípravky pro péči o pokožku, kosmetické přípravky pro zeštíhlení, kosmetické přípravky pro zvířata, kosmetické soupravy, kosmetické tužky, koupelové přípravky, ne pro léčebné účely, koupelové soli, ne pro lékařské účely, krém pro bělení pokožky, lepidla pro kosmetické účely, lesky na rty, levandulová voda, levandulový olej, libavkový olej, líčidla, louh sodný, mandlové mléko pro kosmetické účely, mandlové mýdlo, mandlový olej, masážní gely, jiné než pro léčebné účely, máta pro parfumerii, mátová esence (éterický olej), mýdla v kostce, mýdla, ochucovadla do potravin (éterické oleje), oleje pro kosmetické účely, oleje pro toaletní účely, parfémovaná voda, přichutě do nápojů (éterické oleje), safrol, toaletní přípravky, toaletní voda, tuky pro kosmetické účely, tužky na obočí, ústní vody, ne pro lékařské účely; (5) adjuvanty pro léčebné účely, algicidy, alginátové potravinové doplňky, alkaloidy pro léčebné účely, alkohol pro léčebné účely, aminokyseliny pro léčebné účely, amyláza (enzym štěpící škrob) diastáza, analgetika, antioxidační tablety, antiparazitní přípravky, balzámy pro léčebné účely, bílkovinné přípravky pro léčebné účely, biologické přípravky pro léčebné účely, bylinné čaje pro léčebné účely, bylinné výtažky pro léčebné účely, cukr pro léčebné účely, čaje na astma, dietetická vláknina, dietetické látky pro léčebné účely, dietetické nápoje pro léčebné účely, dietetické potraviny pro léčebné účely, draselné soli pro léčebné účely, enzymatické přípravky pro léčebné účely, enzymy pro léčebné účely, fenykl pro léčebné účely, hematogen, humánní léčiva, imunostimulanty, izotopy pro léčebné účely, jodová tinktura, kafir pro léčebné účely, kafrový olej pro léčebné účely, kaseinové potravinové doplňky, kolagen pro léčebné účely, koprový olej pro léčebné účely, koupelové soli pro léčebné účely, kyslík pro léčebné účely, kyslíkové koupele, lecitin pro léčebné účely, léčebné oleje, léčebné přípravky na hubnutí, léčiva na zmírnění zácpy, léčiva posilující nervovou soustavu, léčiva pro dentální použití, léčivé byliny, léčivé čaje, léčivé kořeny, léčivé nápoje, minerální potravinové doplňky, peroxid vodíku pro léčebné účely, potravinové doplňky obsahující enzymy, potravinové doplňky neléčebné, potravinové doplňky léčebné, potravinové doplňky z droždí, potravinové doplňky z glukózy, potravinové doplňky z lecitínu, potravinové doplňky z lněného oleje, potravinové doplňky z lněných semenek, potravinové doplňky z mateří kašičky, potravinové doplňky z propolisu, potravinové doplňky z pšeničných klíčků, potravinové doplňky z pylu, proteinové potravinové doplňky, vitamínové, minerální, bílkovinné a proteinové přípravky, přípravky do koupelí pro léčebné účely, přípravky na léčebné výplachy, soli do minerálních koupelí, soli pro léčebné účely, tablety na hubnutí, tablety na potlačení chuti k jídlu, terapeutické přípravky do koupelí, ústní vody pro léčebné účely, vitamínové přípravky, výživové doplňky, vitamínové nápoje, výživové přípravky pro léčebné a lékařské účely, přípravky pro sportovce a ostatní osoby vystavené zvýšené tělesné námaze (potravinové doplňky), výživové přípravky pro denní doplnění stravy, minerální potravinové doplňky, minerální dietní doplňky pro lidi, doplňky zdravé výživy pro osoby se zvláštními dietními požadavky, doplňky zdravé výživy vyrobené převážně z minerálů, dietní doplňky pro lidskou potřebu, vitamínové a minerální doplňky, vitamínové doplňky, vitamínové tablety, vitaminy a vitamínové přípravky, želatinové vitaminy, farmaceutické přípravky a přírodní léčiva; (32) esence na výrobu nápojů, izotonické nápoje, limonády, minerální vody (nápoje), mošt, nápoje pro sportovce obohacené proteiny, nápoje ze syrovátky, nealkoholické aperitivy, nealkoholické koktejly, nealkoholické nápoje, nealkoholické nápoje na bázi medu, nealkoholické nápoje s příchutí čaje, nealkoholické nápoje s příchutí kávy, nealkoholické nápoje z aloe vera, nealkoholické nápoje z ovocných šťáv, nealkoholické ovocné nektary, nealkoholické výtažky z ovoce, nealkoholický cider, nekvašený hroznový mošt, orgeada, ovocné šťávy, perlivé vody, prášky pro přípravu šumivých nápojů, přípravky pro výrobu likérů, přípravky pro výrobu nápojů, přípravky pro výrobu sodovky, sirupy pro přípravu limonád, sirupy pro přípravu nápojů, smoothie (mixované nápoje z čerstvého ovoce nebo zeleniny), stolní vody, tablety pro přípravu šumivých nápojů, vody (nápoje), zázvorové pivo, zeleninové šťávy (nápoje); (35) administrativní služby, administrativní

zpracování objednávek, aktualizace reklamních materiálů, aranžování výkladů, cílené zaslání reklamních materiálů, fakturace, grafická úprava pro reklamní účely, marketing, nábor zaměstnanců, návrh reklamních materiálů, obchodní informace, obchodní průzkum, podpora prodeje jiných osob, pomoc při řízení obchodní činnosti, pomoc při řízení obchodních či průmyslových podniků, poptávky, poradenské služby pro obchodní vedení, poradenství v oblasti komunikační strategie při styku s veřejností, poradenství v oblasti komunikační strategie v reklamě, poradenství v oblasti řízení a organizace podniku, poradenství v oblasti řízení lidských zdrojů, poradenství v oblasti řízení obchodní činnosti, pořádání módních přehlídek pro reklamní účely, pořádání veletrhů pro obchodní či reklamní účely, pořádání výstav pro obchodní či reklamní účely, poskytování obchodních informací prostřednictvím webových stránek, prezentace výrobků v komunikačních médiích pro účely maloobchodu, profesionální obchodní poradenství, propagace, předvádění zboží, psaní reklamních textů, reklama, rozhlasová reklama, sestavování katalogů informací pro obchodní či reklamní účely, sjednávání a uzavírání obchodních transakcí pro třetí strany, sjednávání obchodních smluv pro jiné osoby, správa dat víceúčelového marketingu a malého podnikání, správa zákaznických věrnostních programů, styk s veřejností, subdodavatelské služby (pomoc v obchodní činnosti), šíření reklamních materiálů, šíření vzorků, telemarketing, televizní reklama, venkovní reklama, vydávání reklamních textů, vylepování plakátů, výroba teleshoppingových programů, zásilková reklama, zásobovací služby pro jiné osoby (nákup zboží a služeb pro jiné podniky), získávání kontaktů na potenciální zákazníky, zpracování objednávek, zpracování textu, zprostředkování dovozu a vývozu, zprostředkování obchodních informací, zprostředkování obchodů s výše uvedenými výrobky ve tř. 3, 5 a 32, zprostředkování propagace, zprostředkování reklamy; (44) alternativní medicína, aromaterapie, chiropraxe, depilace voskem, farmaceutické poradenství, fyzioterapie, kadeřnictví, lázeňské služby, lázně, lékařské služby, manikúra, masáže, ošetrovatelské služby, ozdravovny, paliativní péče, péče o vzhled domácích zvířat, péče o vzhled zvířat, pronájem hygienických zařízení, pronájem zdravotnického vybavení, salony krásy, sauny, služby lékařské péče poskytované lázněmi, služby péče o krásu poskytované lázněmi, služby psychologa, služby vizážistů, solária, terapeutické služby, turecké lázně, veřejné lázně pro hygienické účely, zdravotní péče, zdravotní poradenství, zdravotní poradenství pro osoby se zdravotním postižením, zdravotnická střediska, zotavovny.

(511) 3, 5, 32, 35, 44

(540)



(111) 369666

(220) 04.06.2018

(320) 04.06.2018

(442) 08.08.2018

(151) 14.11.2018

(730) Kaora s.r.o., náměstí Republiky 1037/3, Praha 1, Nové Město, 11000, CZ

(740) Bugan Legal s.r.o. advokáti, JUDr. Ing. Bystrík Bugan, Hradčanské nám. 61/11, Praha 1, 11800

(210) O-548419

(510) (35) maloobchodní a velkoobchodní služby v oblasti prodeje internetové konektivity, zprostředkovatelská činnost v obchodu s internetovou konektivitou, automatizované zpracování dat, systematizace informací do počítačových databází, průzkum trhu a analýza trhu, propagace elektronickou cestou také za pomoci internetových vyhledávačů, poskytování obchodních informací mimo jiné prostřednictvím internetu, kabelové sítě nebo jiných forem přenosu dat, informační, konzultační a poradenské služby ve vztahu k výše uvedeným službám; (37) provádění

průmyslových, inženýrských, bytových a občanských staveb, výstavba, montáž, údržba, opravy a revize telekomunikačních, radiokomunikačních a datových strojů a zařízení, servis pro tuzemská i zahraniční telekomunikační a jiná zařízení, instalace, montáž, údržba, opravy a revize elektrických strojů, přístrojů a zařízení, instalace, montáž, údržba, opravy a revize měřicí a regulační techniky; (38) telekomunikační portálové služby, internetové portálové služby, mobilní telekomunikační síťové služby, zprostředkovatelská činnost v oblasti telekomunikačních, mobilních telekomunikačních a datových služeb, poskytování širokopásmového telekomunikačního přístupu, širokopásmové služby, provozování sítí, zejména sítí telekomunikačních a datových, expertní poradenské a konzultační služby v oblasti telekomunikací a datových služeb, plánovací a projektové služby v oblasti telekomunikačního vybavení, informační, konzultační a poradenské služby ve vztahu k výše uvedeným službám, telekomunikační služby, včetně mobilních a bezdrátových telekomunikací, telefonní služby, rozhlasové a televizní vysílání, služby poskytovatele služeb internetu (telekomunikace), poskytování přístupu k telekomunikačním sítím (včetně internetu) pomocí kabelu nebo bezdrátově, pronájem telekomunikačních zařízení, poskytování informací v oblasti telekomunikací včetně prostřednictvím televize, internetu nebo jiných (nových) médií, elektronická výměna a přenos zpráv a komunikace pomocí kabelu nebo bezdrátově, interaktivní komunikační služby prostřednictvím internetu, sítě kabelové televize nebo jiných forem přenosu dat, pomocí kabelu nebo bezdrátově, kabelové televizní vysílání, přenos dat, zvuku a obrazu, pomocí kabelu nebo bezdrátově, prostřednictvím rozhlasu, televize, satelitu, kabelu, éteru a pomocí elektronických prostředků, poskytování a pronájem telekomunikační infrastruktury pro ostatní včetně pro (mobilní) telefonii, informace a poradenství v oblasti telekomunikací (včetně interaktivních telekomunikací), pronájem přístupového času k telekomunikačním sítím, přístup ke stahování digitálních dat, komunikace (přenos) přes otevřené globální počítačové sítě (internet) nebo uzavřené celosvětové počítačové sítě (intranet), směrovací a spojovací služby pro telekomunikace, poskytování telekomunikačních přípojení ke globální počítačové síti, poskytování uživatelského přístupu ke globální počítačové síti, výše uvedené služby poskytované rovněž bezdrátově, přenos programů a výběr televizních kanálů, poskytování přístupu k počítačové síti, poskytování telekomunikačních přípojení k internetu a databázím, všechny výše uvedené služby poskytované rovněž bezdrátově; (39) skladování elektronicky uložených dat nebo dokumentů, ukládání (fyzické) elektronicky uložených dat nebo dokumentů, pronájem skladů, skladování informací; (42) vědecké a technologické služby a k nim vztahující se výzkum a vývoj, průmyslové analýzy a výzkum, výzkum v oblasti telekomunikací, datových služeb a telekomunikační technologie, navrhování (projektování), vývoj a analýzy počítačových, telekomunikačních a datových systémů, pronájem telekomunikačních přístrojů a zařízení na zpracování dat, monitoring telekomunikačních a datových systémů, technické konzultační služby v oblasti informačních technologií, výpočetní, telekomunikační a datové techniky, inženýrské služby v oblasti informačních, telekomunikačních a datových technologií, návrh a vývoj počítačového hardware a software, IT služby, služby počítačového programování, programátorské služby.

(511) 35, 37, 38, 39, 42

(540)

Kaora

(111) 369667

(220) 05.06.2018

(320) 05.06.2018

(442) 08.08.2018

(151) 14.11.2018

(730) Závorka Martin, Kostnické náměstí 592/7, Praha 3, 13000, CZ

(740) Ing. Michal Jupa, patentový zástupce, Na Baních 1385, Praha 5 - Zbraslav, 15600

(210) O-548428

(510) (18) kůže, imitace kůže a výrobky z těchto materiálů, a to zavazadla, kufrů, tašky, kabelky, popruhy a ucha ke kabelkám, aktovky, batohy, pásky, peněženky, cestovní zavazadla a potřeby, deštníky, slunečníky, hole; (25) oděvy, obuv a kloboučnické zboží všeho druhu, trička, mikiny, košile, halenky, pulovry, svetry, sukně, obleky, saka, kravaty, rukavice, čepice, kalhoty, bundy, kabáty, osobní prádlo, teplákové soupravy, ponožky, punčochové zboží, potítka, šály, šátky; (35) zprostředkovatelská, konzultační a poradenská činnost v oblasti obchodu, maloobchod, velkoobchod, export - import, internetový obchod (provozování e-shopu) vše s výrobky výše uvedenými ve třídách 18, 25 a s klenoty, bižuterií, drahými kameny, výrobky ze vzácných kovů a jejich slitin, výrobky z

postřibřeného nebo pozlaceného kovu, hodinami s textilními materiály a oděvními doplňky, reklama prostřednictvím všech druhů médií, marketing.

(511) 18, 25, 35

(540)

JUSTOMANIA

(111) **369668**

(220) 07.06.2018

(320) 07.06.2018

(442) 08.08.2018

(151) 14.11.2018

(730) **JOALIS s.r.o.**, Orlická 2176/9, Praha 3, Vinohrady, 13000, CZ

(740) Mgr. David Müller, Filipova 2016/6, Praha 4, Chodov, 14800

(210) O-548516

(510) (3) čističí, prací a mycí přípravky, mýdla, parfumerie (výrobky), vonné oleje, kosmetika a kosmetické přípravky, vlasová kosmetika, zubní pasty, masti (neléčivé), neléčivé ústní spreje, tělové spreje; (5) léčivé čaje, alkohol k léčebným účelům, sirupy pro farmaceutické účely, léčivá pleťová tonika, cukrovinky s léčivými přísadami, žvýkačky pro léčebné účely, vitamínové přípravky, doplňky stravy pro neléčebné účely, masti pro farmaceutické účely, minerální vody k lékařským účelům, farmaceutické přípravky, vitamínové tablety, potravní doplňky a dietetické přípravky, léčivé přísady do krmiv pro zvířata, léčivé potravinové doplňky, doplňky zdravé výživy vyrobené převážně z vitaminů, minerální potravinové doplňky, léčivé spreje, léčivé ústní spreje, nosní spreje pro léčebné účely; (44) lékařské služby, veterinární služby, poradenství v oboru péče o tělo a krásu, péče o čistotu a hygienu zvířat, hygienická a kosmetická péče.

(511) 3, 5, 44

(540)

calon

(111) **369669**

(220) 07.06.2018

(320) 07.06.2018

(442) 08.08.2018

(151) 14.11.2018

(730) **JOALIS s.r.o.**, Orlická 2176/9, Praha 3, Vinohrady, 13000, CZ

(740) Mgr. David Müller, Filipova 2016/6, Praha 4, Chodov, 14800

(210) O-548522

(510) (3) čističí, prací a mycí přípravky, mýdla, parfumerie (výrobky), vonné oleje, kosmetika a kosmetické přípravky, vlasová kosmetika, zubní pasty, masti (neléčivé), neléčivé ústní spreje, tělové spreje; (5) léčivé čaje, alkohol k léčebným účelům, sirupy pro farmaceutické účely, léčivá pleťová tonika, cukrovinky s léčivými přísadami, žvýkačky pro léčebné účely, vitamínové přípravky, doplňky stravy pro neléčebné účely, masti pro farmaceutické účely, minerální vody k lékařským účelům, farmaceutické přípravky, vitamínové tablety, potravní doplňky a dietetické přípravky, léčivé přísady do krmiv pro zvířata, léčivé potravinové doplňky, doplňky zdravé výživy vyrobené převážně z vitaminů, minerální potravinové doplňky, léčivé spreje, léčivé ústní spreje, nosní spreje pro léčebné účely; (44) lékařské služby, veterinární služby, poradenství v oboru péče o tělo a krásu, péče o čistotu a hygienu zvířat, hygienická a kosmetická péče.

(511) 3, 5, 44

(540)

kokplus

(111) **369670**

(220) 08.06.2018

(320) 08.06.2018

(442) 08.08.2018

(151) 14.11.2018

(730) **JOALIS s.r.o.**, Orlická 2176/9, Praha 3, Vinohrady, 13000, CZ

(740) Mgr. David Müller, Filipova 2016/6, Praha 4, Chodov, 14800

(210) O-548525

(510) (3) čističí, prací a mycí přípravky, mýdla, parfumerie (výrobky), vonné oleje, kosmetika a kosmetické přípravky, vlasová kosmetika, zubní pasty, masti (neléčivé), neléčivé ústní spreje, tělové spreje; (5) léčivé čaje, alkohol k léčebným účelům, sirupy pro farmaceutické účely, léčivá pleťová tonika, cukrovinky s léčivými přísadami, žvýkačky pro léčebné účely, vitamínové přípravky, doplňky stravy pro neléčebné účely, masti pro farmaceutické účely, minerální vody k lékařským účelům, farmaceutické přípravky, vitamínové tablety, potravní doplňky a dietetické přípravky, léčivé přísady do krmiv pro zvířata, léčivé potravinové doplňky, doplňky zdravé výživy

vyrobené převážně z vitaminů, minerální potravinové doplňky, léčivé spreje, léčivé ústní spreje, nosní spreje pro léčebné účely; (44) lékařské služby, veterinární služby, poradenství v oboru péče o tělo a krásu, péče o čistotu a hygienu zvířat, hygienická a kosmetická péče.

(511) 3, 5, 44

(540)

conectid

(111) **369671**

(220) 08.06.2018

(320) 08.06.2018

(442) 08.08.2018

(151) 14.11.2018

(730) **ADW AGRO, a.s.**, Krahulov 76, Okříšky, 67521, CZ

(210) O-548532

(591) Barevná

(510) (1) zemědělská hnojiva, výživa pro rostliny (výživa rostlin), přípravky na ochranu rostlin před patogeny, chemikálie používané při prevenci poškození rostlin způsobeného životním prostředím, chemické přípravky pro prevenci patogenních infekcí u rostlin, chemikálie k použití při léčbě poškození rostlin způsobeného životním prostředím, zvlhčovačla používaná jako pomocné látky do přípravků na ochranu rostlin; (5) zemědělské pesticidy, přípravky na likvidaci nežádoucích rostlin, přípravky proti rostlinným a živočišným škůdcům; (9) počítačový software (programy); (31) zemědělské plodiny, osivo, rostliny a přírodní květiny, krmivo a krmné směsi pro zvířata; (42) konzultační služby a poradenství vztahující se k zemědělské chemii, tvorba počítačových programů, navrhování, editace, údržba a aktualizace počítačových programů, vývoj aplikací k počítačovým programům, tvorba počítačových programů pro zpracování dat; (44) zemědělské, zahradnické a lesnické služby, zemědělské informační a poradenské služby, zemědělské, zahradnické a lesnické služby týkající se rekultivace území poškozené průmyslem, poradenství týkající se používání hnojiv v zemědělství, zahradnictví a lesnictví, péče o rostliny (zahradnické služby), péče o rostliny v květináčích; (45) poradenství týkající se ochrany nových druhů rostlin.

(511) 1, 5, 9, 31, 42, 44, 45

(540)



(111) **369672**

(220) 08.06.2018

(320) 08.06.2018

(442) 08.08.2018

(151) 14.11.2018

(730) **Alza.cz a.s.**, Jankovcova 1522/53, Praha 7, Holešovice, 17000, CZ

(740) Mgr. Pavel Steinwicht advokát, Hlavní 2725/153, Praha 4, Záběhlice, 14100

(210) O-548533

(510) (9) nahraný obsah (počítačové programy, data a informace), informační technologie a audiovizuální, multimediální a fotografické přístroje, přístroje, nástroje a kabely pro oblast elektřiny; (20) sochy, figurky, umělecké předměty a ozdoby a dekorativní předměty, vyrobené z materiálů jako dřevo, vosk, sádra nebo umělá hmota, zahrnuté v této třídě, nábytek a bytové zařízení, vývěsní tabule, stojany a značky, nekovové; (28) ozdoby pro slavnostní příležitosti a umělé vánoční stromky, přístroje a zařízení pro zábavní parky a hřiště, hračky, hry a žertovné předměty.

(511) 9, 20, 28

(540)

R4P7UR3

- (111) **369673**
(220) 08.06.2018
(320) 08.06.2018
(442) 08.08.2018
(151) 14.11.2018
(730) **PAUR MARKETING s.r.o.**, Dražkovice 121, Pardubice, 53333, CZ
(740) PhDr. Ladislav Sudík, Polní 293, Letohrad, 56151
(210) O-548535
(591) Barevná
(510) (16) propagační a reklamní tiskopisy, brožury, ročenky, knihy, časopisy, tiskoviny a tiskárenské výrobky, letáky, časopisy, kalendáře, pohlednice, fotografie, plakáty, katalogy; (35) komerční informační a akviziční činnost, public relations (styky s veřejností), zejména v oblasti sportu, kulturních a společenských akcí, reklamní, inzertní a propagační činnosti prostřednictvím jakéhokoliv média, reklamní agentura, rozšiřování a zaslání reklamních materiálů, především periodických a neperiodických publikací a tiskovin, zajišťování obchodní prezentace uživatelů na stránkách www v počítačové síti Internet, on-line inzerce, zprostředkovatelská činnost v oblasti obchodu s výrobky ve třídě 16, zprostředkování služeb ve třídě 35, velkoobchod a maloobchod s výrobky uvedenými ve třídě 16, internetový obchod s výrobky ve třídě 16; (41) poskytování tělovýchovných a sportovních služeb, výuka, výcvik a instruktáž, zejména v oblasti tělesné výchovy a sportu, organizování sportovních soutěží, pořádání a řízení sportovních školení, soustředění, soutěží a závodů, provozování sportovních zařízení, organizování kulturních, sportovních, zábavních a vzdělávacích her a soutěží, nadační činnost v oblasti kultury, sportu a vzdělávání; (42) vědecké a technologické služby související s výzkumem v oblasti sportu, v oblasti pořádání závodů a soutěží a v oblasti kulturních a společenských akcí.
(511) 16, 35, 41, 42
(540)



- (111) **369674**
(220) 08.06.2018
(320) 08.06.2018
(442) 08.08.2018
(151) 14.11.2018
(730) **JOALIS s.r.o.**, Orlická 2176/9, Praha 3, Vinohrady, 13000, CZ
(740) Mgr. David Müller, Filipova 2016/6, Praha 4, Chodov, 14800
(210) O-548542
(510) (3) čistící, prací a mycí přípravky, mýdla, parfumerie (výrobky), vonné oleje, kosmetika a kosmetické přípravky, vlasová kosmetika, zubní pasty, masti (neléčivé), neléčivé ústní spreje, tělové spreje; (5) léčivé čaje, alkohol k léčebným účelům, sirupy pro farmaceutické účely, léčivá pleťová tonika, cukrovinky s léčivými přísadami, žvýkačky pro léčebné účely, vitamínové přípravky, doplňky stravy pro neléčebné účely, masti pro farmaceutické

účely, minerální vody k lékařským účelům, farmaceutické přípravky, vitamínové tablety, potravní doplňky a dietetické přípravky, léčivé přísady do krmiv pro zvířata, léčivé potravinové doplňky, doplňky zdravé výživy vyrobené převážně z vitamínů, minerální potravinové doplňky, léčivé spreje, léčivé ústní spreje, nosní spreje pro léčebné účely; (44) lékařské služby, veterinární služby, poradenství v oboru péče o tělo a krásu, péče o čistotu a hygienu zvířat, hygienická a kosmetická péče.

(511) 3, 5, 44

(540)

autoimun

- (111) **369675**
(220) 08.06.2018
(320) 08.06.2018
(442) 08.08.2018
(151) 14.11.2018
(730) **JOALIS s.r.o.**, Orlická 2176/9, Praha 3, Vinohrady, 13000, CZ
(740) Mgr. David Müller, Filipova 2016/6, Praha 4, Chodov, 14800
(210) O-548547
(510) (3) čistící, prací a mycí přípravky, mýdla, parfumerie (výrobky), vonné oleje, kosmetika a kosmetické přípravky, vlasová kosmetika, zubní pasty, masti (neléčivé), neléčivé ústní spreje, tělové spreje; (5) léčivé čaje, alkohol k léčebným účelům, sirupy pro farmaceutické účely, léčivá pleťová tonika, cukrovinky s léčivými přísadami, žvýkačky pro léčebné účely, vitamínové přípravky, doplňky stravy pro neléčebné účely, masti pro farmaceutické účely, minerální vody k lékařským účelům, farmaceutické přípravky, vitamínové tablety, potravní doplňky a dietetické přípravky, léčivé přísady do krmiv pro zvířata, léčivé potravinové doplňky, doplňky zdravé výživy vyrobené převážně z vitamínů, minerální potravinové doplňky, léčivé spreje, léčivé ústní spreje, nosní spreje pro léčebné účely; (44) lékařské služby, veterinární služby, poradenství v oboru péče o tělo a krásu, péče o čistotu a hygienu zvířat, hygienická a kosmetická péče.
(511) 3, 5, 44
(540)

gripin

- (111) **369676**
(220) 08.06.2018
(320) 08.06.2018
(442) 08.08.2018
(151) 14.11.2018
(730) **JOALIS s.r.o.**, Orlická 2176/9, Praha 3, Vinohrady, 13000, CZ
(740) Mgr. David Müller, Filipova 2016/6, Praha 4, Chodov, 14800
(210) O-548560
(510) (3) čistící, prací a mycí přípravky, mýdla, parfumerie (výrobky), vonné oleje, kosmetika a kosmetické přípravky, vlasová kosmetika, zubní pasty, masti (neléčivé), neléčivé ústní spreje, tělové spreje; (5) léčivé čaje, alkohol k léčebným účelům, sirupy pro farmaceutické účely, léčivá pleťová tonika, cukrovinky s léčivými přísadami, žvýkačky pro léčebné účely, vitamínové přípravky, doplňky stravy pro neléčebné účely, masti pro farmaceutické účely, minerální vody k lékařským účelům, farmaceutické přípravky, vitamínové tablety, potravní doplňky a dietetické přípravky, léčivé přísady do krmiv pro zvířata, léčivé potravinové doplňky, doplňky zdravé výživy vyrobené převážně z vitamínů, minerální potravinové doplňky, léčivé spreje, léčivé ústní spreje, nosní spreje pro léčebné účely; (44) lékařské služby, veterinární služby, poradenství v oboru péče o tělo a krásu, péče o čistotu a hygienu zvířat, hygienická a kosmetická péče.
(511) 3, 5, 44
(540)

cutidren

- (111) **369677**
(220) 08.06.2018
(320) 08.06.2018
(442) 08.08.2018
(151) 14.11.2018
(730) **JOALIS s.r.o.**, Orlická 2176/9, Praha 3, Vinohrady, 13000, CZ
(740) Mgr. David Müller, Filipova 2016/6, Praha 4, Chodov, 14800
(210) O-548563
(510) (3) čistící, prací a mycí přípravky, mýdla, parfumerie (výrobky), vonné oleje, kosmetika a kosmetické přípravky, vlasová kosmetika, zubní pasty, masti (neléčivé), neléčivé ústní spreje, tělové spreje; (5) léčivé čaje, alkohol k léčebným účelům, sirupy pro farmaceutické účely, léčivá pleťová tonika,

kukrovinky s léčivými přísadami, žvýkačky pro léčebné účely, vitaminové přípravky, doplňky stravy pro neléčebné účely, masti pro farmaceutické účely, minerální vody k lékařským účelům, farmaceutické přípravky, vitaminové tablety, potravní doplňky a dietetické přípravky, léčivé přísady do krmiv pro zvířata, léčivé potravinové doplňky, doplňky zdravé výživy vyrobené převážně z vitaminů, minerální potravinové doplňky, léčivé spreje, léčivé ústní spreje, nosní spreje pro léčebné účely; (44) lékařské služby, veterinární služby, poradenství v oboru péče o tělo a krásu, péče o čistotu a hygienu zvířat, hygienická a kosmetická péče.

(511) 3, 5, 44

(540)

okuladren

(111) **369678**

(220) 11.06.2018

(320) 11.06.2018

(442) 08.08.2018

(151) 14.11.2018

(730) **Kryštůfek Petr Ing.**, Královská 1086/14, Praha 1, Staré Město, 11000, CZ

(210) O-548612

(510) (25) oděvy; (41) vydavatelské služby, vydavatelské služby pomocí počítačů, on-line vydavatelské služby; (42) obalový design, grafický design, umělecký design, komerční umělecký design, technický design, design softwaru.

(511) 25, 41, 42

(540)

NON-PERSPECTIVE

(111) **369679**

(220) 12.06.2018

(320) 12.06.2018

(442) 08.08.2018

(151) 14.11.2018

(730) **ProSEO Media s.r.o.**, Sedláčkova 247/20, Plzeň, Vnitřní Město, 30100, CZ

(210) O-548639

(510) (35) služby reklamních a propagačních kanceláří, marketing, propagace a reklama B2B služeb, organizace spotřebitelských soutěží reklamního charakteru zaměřených zejména na podporu prodeje, vyhledávání výsledků soutěží reklamního charakteru zaměřených zejména na podporu prodeje, organizace spotřebitelských soutěží v rámci této třídy, spotřebitelská anketa, propagace výherce soutěže či ankety, reklamní, inzertní a propagační činnost, marketing, poskytování informací komerčního nebo reklamního charakteru, multimediálních informací komerčního charakteru, on-line inzerce, pronájem reklamních a komerčních informačních míst v rámci této třídy, činnost reklamní agentury, činnost ekonomických a/nebo organizačních poradců, zprostředkování v obchodních vztazích, automatizované zpracování dat, pomoc při provozování obchodů a obchodních činností průmyslového nebo obchodního podniku, služby, které zahrnují záznam, přepis, vypracování, kompilaci, přenášení nebo systematickosti písemných či datových či elektronických sdělení a záznamů, jakož i využívání nebo kompilaci matematických a statistických údajů, organizační zabezpečování televizního vysílání, výstavní činnost komerční, organizace a pořádání obchodních veletrhů a festivalů a služby spojené s organizací a pořádáním obchodních veletrhů a festivalů a komerčních výstav, pořádání ankety ke zjištění veřejného mínění; (38) telekomunikace, elektronická pošta, služby elektronických nástěnek (telekomunikační služby), informační kanceláře, vysílání kabelové televize, služby dálkových konferencí, počítačová komunikace, posílání zpráv, poskytování internetových diskusních fór, pronájem přístrojů pro přenos zpráv, pronájem přístupového času ke globálním počítačovým sítím, pronájem zařízení pro přenos informací, přenášení televizního signálu pomocí satelitních družic, přenos zpráv a obrazových informací pomocí počítače, půjčování telekomunikačních zařízení, telekonference, teleshoppingové služby (poskytování televizních kanálů pro teleshoppingové služby), televizní vysílání, digitální vysílání, televizní vysílání zábavných, vzdělávacích, výchovných, soutěžních, diskusních a informačních pořadů, šíření elektronických časopisů, informací, elektronických periodik, knih v elektronické podobě, audio nebo audiovizuálních děl prostřednictvím informační nebo datové nebo elektronické nebo komunikační nebo telekomunikační nebo počítačové sítě, zejména Internetu, pomocí satelitů a jiných sítí, informační služby na Internetu související s televizním vysíláním, služby na Internetu související s televizním vysíláním, přenos

dat (obrázků, fotografií, 3D aplikací) prostřednictvím globální počítačové sítě; (41) nakladatelství a vydavatelství, ediční činnost, publikační činnost, nahrávání nosičů zvukových nebo obrazově zvukových, služby v oblasti digitálního zpracování obrazu, elektronické publikování (DTP), služby v oblasti estrád, TV produkce, tvorba a výroba televizních a audiovizuálních programů, obrazové zpravodajství, filmová produkce, jiná než reklamní, filmová studia, filmová tvorba, filmové projekce, půjčování filmů, fotografování, informace o možnostech zábavy, informace o výchově a vzdělávání, výchovně zábavné klubové služby, vydávání knih, služby nahrávacího studia, nahrávání videopásek, organizace společenských a kulturních akcí, organizace, provozování a provádění her a soutěží i veřejných, organizování vzdělávacích nebo zábavných soutěží, výstavní činnost v oblasti kultury nebo zábavy nebo výchovy nebo vzdělávání, plánování a organizování večírků, poskytování on-line elektronických publikací (bez možnosti stažení), pronájem audio nahrávek, pronájem dekorací, pronájem kinematografických filmů, organizování a vedení seminářů, reportérské služby, televizní zábava, opatřování titulky, výuka, vydávání elektronických knih a časopisů on-line, zveřejňování a vydávání textů (s výjimkou reklamních), výroba videofilmů, pronájem zvukového nahrávacího zařízení, organizování živých vystoupení, čtenářská anketa, divácká anketa, organizování veletrhů v rámci této třídy a konferencí.

(511) 35, 38, 41

(540)



marketikon

(111) **369680**

(220) 13.06.2018

(320) 13.06.2018

(442) 08.08.2018

(151) 14.11.2018

(730) **candycane s.r.o.**, Havlíčkově náměstí 189/2, Praha 3, Žižkov, 13000, CZ

(210) O-548655

(510) (16) záložky do knih, papírenské výrobky, ubrusy papírové, ubrusy papírové, tiskoviny, pera (kancelářské potřeby), papírové filtry, pohlednice, plakáty, periodika; (18) nákupní tašky, tašky cestovní, sportovní tašky; (21) šálky, talíře, cukřenky, tepelně izolační nádoby; (25) čepice, trička; (30) káva, nepražená káva, kávové nápoje; (35) reklama (propagace), účely maloobchodu (prezentace výrobků v komunikačních médiích pro účely maloobchodu); (43) restaurace, kavárna.

(511) 16, 18, 21, 25, 30, 35, 43

(540)

Candycane coffee

(111) **369681**

(220) 13.06.2018

(320) 13.06.2018

(442) 08.08.2018

(151) 14.11.2018

(730) **candycane s.r.o.**, Havlíčkově náměstí 189/2, Praha 3, Žižkov, 13000, CZ

(210) O-548656

(591) Barevná

(510) (16) záložky do knih, papírenské výrobky, ubrusy papírové, ubrusy papírové, tiskoviny, pera /kancelářské potřeby, papírové filtry, pohlednice, plakáty, periodika; (18) nákupní tašky, tašky cestovní, sportovní tašky; (21) šálky, talíře, cukřenky, tepelně izolační nádoby; (25) čepice, trička; (30) káva, nepražená káva, kávové nápoje; (35) reklama (propagace), prezentace výrobků v komunikačních médiích pro účely maloobchodu; (43) restaurace, kavárna.

(511) 16, 18, 21, 25, 30, 35, 43
(540)

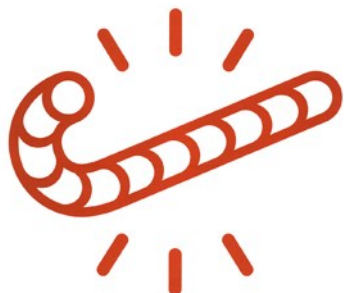

(111) **369682**
(220) 13.06.2018
(320) 13.06.2018
(442) 08.08.2018
(151) 14.11.2018
(730) **Suzhou Xiuniang Silk Craft Co., Ltd.**, NO.2 Zhongfeng Road, High-tech District, Suzhou City, Jiangsu Province, CN
(740) Zeiner & Zeiner v.o.s., Mgr. Alexandr Vališ, advokát, Maiselova 38/15, Praha 1, 11000
(210) O-548658
(510) (25) oděvy, zástěry (oděvy), výbavičky pro novorozena (oděvy), kloboučnické zboží, punčochové zboží, rukavice (oděvy), kravaty, šály a šátky, podvazkové a elastické pásy, podšívky (části oděvu).
(511) 25
(540)



(111) **369683**
(220) 14.06.2018
(320) 14.06.2018
(442) 08.08.2018
(151) 14.11.2018
(730) **Filmtoro**, Miroslava Hajna 740/2, Praha 9, Letňany, 19900, CZ
(210) O-548679
(591) Barevná
(510) (9) elektronické databáze, filmy ke stažení.
(511) 9

(540)



(111) **369684**
(220) 14.06.2018
(320) 14.06.2018
(442) 08.08.2018
(151) 14.11.2018
(730) **Popovský Jakub Mgr.**, Blahoslavova 379/4, Kroměříž, 76701, CZ
(740) NEOLEGAL - advokátní a patentová kancelář, JUDr. Petr Novotný, Římská 2135/45, Praha 2, Vinohrady, 12000
(210) O-548680
(510) (32) nealkoholické nápoje, minerální vody (nápoje), ovocné šťávy (nápoje), mošty, ovocné nápoje, sirupy do nápojů, sirupy k přípravě nealkoholických nápojů, přípravky k výrobě nápojů, nealkoholické šumivé nápoje, piva; (33) alkoholické nápoje (s výjimkou piva), víno, lihoviny, likéry, alkoholické výtažky z ovoce, alkoholické koktejly; (43) restaurační služby, dočasné ubytování, ubytovací služby (hotely, penziony), služby cestovního ruchu zajišťující ubytování a stravování, služby ochutnávky vín (zajištění nápojů), služby vinařů, vinařská turistika (degustace vína, poskytování nápojů a jídel, návštěva vinného sklepa).
(511) 32, 33, 43
(540)

Fojtova studna

(111) **369685**
(220) 21.06.2018
(320) 21.06.2018
(442) 08.08.2018
(151) 14.11.2018
(730) **Colsys s.r.o.**, Buštěhradská 109, Kladno, Dubí, 27203, CZ
(740) Halaxová & Halaxová TETRAPAT, Mgr. Eva Halaxová, Jínonická 804/80, Praha 5, Košíře, 15800
(210) O-548845
(510) (9) výpočetní a kancelářská technika v rámci této třídy; (37) instalační služby, servis a opravy silno i slaboproudých instalací, EZS (elektronické zabezpečovací systémy), EPS (elektronické protipožární systémy), CCTV (průmyslová televize - kamerový dozor) - systémů kontroly přístupu osob, strukturovaných sítí (pro výpočetní a telefonní techniku), anténních rozvodů, telefonních ústředí a systémů, centrálních ozvučení objektů a systémů jednotného času, stavební dozor; (38) pagingové služby; (42) projektování zařízení uvedených ve třídě 9, služby techniků v oblasti měření a regulace, výzkumná a vývojová činnost náležející do této třídy.
(511) 9, 37, 38, 42
(540)

COLSYS

(111) **369686**
(220) 10.07.2018
(320) 10.07.2018
(442) 08.08.2018
(151) 14.11.2018
(730) **VÁGNER POOL s.r.o.**, Nad Safinou II 348, Vestec, 25250, CZ
(740) KOREJZOVA LEGAL v.o.s., JUDr. Petra Sauvage de Brantes advokátka, Korunní 810/104, Praha 10, Vinohrady, 10100
(210) O-549169
(510) (6) kovové schůdky (žebříky), kovové trubky, potrubí, hadice a jejich příslušenství, včetně ventilů, kovové stavební a konstrukční materiály a prvky, kovové odtokové kanály, kovové vpusti; (7) čerpadla (stroje), čerpadla pro plavání proti proudu, oběhová čerpadla, dávkovací čerpadla, elektrická čerpadla do bazénů, dávkovače tekutých chemických látek; (9) automatické dávkovací přístroje, senzory hladiny kapalin, ukazatele hladiny vody, regulátory hladiny (elektrická zařízení), dálkově ovládané, elektrické nebo elektronické řídicí stanice, elektronické systémy řízení,

programovatelná ovládací řízení, digitální měřiče pH, průtokoměry, dataloggery, transformátory (elektrotechnika), rozvaděče (elektrotechnika), elektrické rozvaděče, termostaty; (11) odvlhčovače vzduchu, tepelná čerpadla, výměníky tepla, ne části strojů, zařízení pro ohřev vody, přístroje na filtraci vody, filtry do bazénů, podvodní LED svítidla, ventily pro regulaci úrovně hladiny v nádržích, elektrické ohřivače vody, zařízení na vytápění plaveckých bazénů, solární ohřivače vody, topná zařízení, zařízení pro chlorování plaveckých bazénů, ultrafialové sterilizační jednotky (zařízení na úpravu vody), ionizační přístroje na úpravu vzduchu nebo vody, zařízení na úpravu vody, přístroje a stroje na čištění vody, ohřivače vody; (17) fólie z plastických hmot, nikoliv na balení, plastové fólie na impregnaci proti vodě (jiné než obalové), nekovové potrubní fitinky (spojky), těsnicí materiály, ohebné trubky, potrubí, hadice, jejich příslušenství (včetně ventilů) a příslušenství k neohebným trubkám, vše nekovové, nekovové ohebné hadice; (19) geotextilie, nekovové odtokové kanály, nekovové stavební a konstrukční materiály a prvky, nekovové vpustí, nekovové neohebné trubky a ventily k nim.

(511) 6, 7, 9, 11, 17, 19

(540)

(111) **369687**

(220) 18.07.2018

(320) 18.07.2018

(442) 08.08.2018

(151) 14.11.2018

(730) **ADM, a.s.**, U vodárny 2965/2, Brno, Královo Pole, 61600, CZ

(740) Bohemia Patent, Ing. Jana Vanděliková, Vodičkova 791/41, Praha 1 - Nové Město, 11000

(210) O-549338

(510) (5) výrobky zdravotnické a farmaceutické, chemické výrobky pro lékařské účely, zejména dentální materiály všeho druhu - materiál na zubní otisky, zubní amalgamy, zubní amalgamy ze zlata, zubní cementy, zubní laky, zubní tmely, lepidla a tmely pro zubní protézy, materiály pro plombování zubů, zubní brusné prostředky, kaučuk pro zubolékařské účely, léčiva na zuby, přípravky pro usnadnění prořezávání zubů, porcelán pro zubní protézy, slitiny drahých kovů pro zubolékařské účely, prostředky pro retenci dostavby zubů (korunky, výplně).

(511) 5

(540)

Fibrafill



VAGNER
POOL

Zápisy licenčních smluv k ochranným známkám

V této kapitole jsou zveřejněny zápisy licenčních smluv podle ustanovení § 18 odst. 1 zákona č. 441/2003 Sb.

Číslo zápisu (111)	Vlastník (730)	Nabyvatel licence (791)	Druh licence (793)	Datum uzavření licenční smlouvy (793)	S účinností od data (580)
269023	Ing. Leo Kolečkář, Tichá 6, Držovice, 79607, CZ	NanoComplex s.r.o., Mozartova 178/12, Olomouc, Nová Ulice, 77900, CZ	sublicence	10.11.2017	19.11.2018
269023	Ing. Leo Kolečkář, Tichá 6, Držovice, 79607, CZ	STROJÍRNÝ CHRÁŠTANY, a.s., Jana Nepomuckého 92, Chrášťany, 25219, CZ	sublicence	08.10.2018	19.11.2018

Přehled obnov zápisu ochranných známek

Kapitola obsahuje údaje o ochranných známkách, u kterých byl na žádost vlastníka obnoven zápis podle ustanovení § 28 odst. 2 zákona č. 441/2003 Sb.

Číselný přehled (111)											
94953	100368	153709A	153709B	158634	159075	164269	216880	218098	218099	220031	220331
220682	221086	221128	222865	222890	222897	223408	223446	224060	224452	224467	224508
224665	225025	225095	225921	225928	225952	226164	226373	226374	226610	226611	226626
226637	226638	226845	227308	227359	228106	228833	229084	229086	229131	229132	229273
229682	229683	229897	229904	231549	231691	232527	232531	233520	233970	233977	234671
235387	238130	238131	301332	301555	301877	302280	302696	302715	304056	304133	304215
304495	304510	304645	304654	304670	304680	304749	304867	304905	304909	304977	305013
305042	305043	305064	305168	305182	305183	305320	305321	305340	305386	305477	305600
305605	305609	305610	305758	305762	305763	305786	305872	306108	306111	306185	306376
306377	306379	306380	306530	306532	306557	306605	306703	306760	306786	306828	306897
307048	307073	307074	307229	307246	307633	308359	308579	308649	308988	309251	309396
309871	310116	310337	310355	310487	310752	310753	310925	311042	311054	311866	312136
312438	312950	313499	313725	315176	315501	316779	321966	331046	334863		

Obnovy zápisu ochranných známek

(111) **94953**
(220) 22.03.1929
(151) 22.03.1929
(540)

GORDON'S

(730) **Diageo Brands B. V.**, Molenwerf 10-12, Amsterdam, NL
(740) KOREJZOVA LEGAL v.o.s., JUDr. Petra Sauvage de Brantes, advokátka,
Korunní 810/104, Praha 10, Vinohrady, 10100
(510) (33) gin, coctaily, orange bitters /lihové/, sloe gin a whisky.
(511) 33
(210) O-3310

(111) **100368**
(220) 29.01.1929
(151) 29.01.1929
(540)

HEPAREMIN

(730) **BB Pharma a.s.**, Durychova 101/66, Praha 4, Lhotka, 14200, CZ
(510) (5) lékárnicko-lučební přípravek.
(511) 5
(210) O-17937

(111) **153709A**
(220) 18.11.1958
(151) 05.02.1959
(540)



(730) **Adast Systems, a.s.**, Adamov č.p. 496, 67904, CZ
(740) Ing. Dobroslav Musil, patentová kancelář, Zábrdovická 11, Brno, 61500
(510) Zařízení pro čerpání a měření tekutých paliv, zejména výdejní ramena,
výdejní stojany, oiltanky, přečerpávací zařízení, výdejní nástěnné skupiny,
čerpací soustrojí, měřiče a počítadla, nádrže, filtry, části a náhradní díly
výše uvedených výrobků, vše pouze v rámci 7 a 9.
(511) 7, 9
(210) O-456089

(111) **153709B**
(220) 18.11.1958
(151) 05.02.1959
(540)



(730) **Adast Systems, a.s.**, Adamov č.p. 496, 67904, CZ
(740) Ing. Dobroslav Musil, patentová kancelář, Zábrdovická 11, Brno, 61500
(510) Vzduchotechnické zařízení jako např. pneumatické upínání k obráběcím
strojům všeho druhu, elektropneumatické zařízení pro ovládání a dálkové
zařízení pracovních pochodů, jejich části a příslušenství, výrobky jemné
mechaniky všeho druhu, zejména navíječky na drát, vše pouze v rámci tříd
7 a 9.
(511) 7, 9
(210) O-462383

(111) **158634**
(220) 30.01.1969
(151) 05.02.1969
(540)

Zeveta

(730) **ZEVETA Bojkovice, a.s.**, Tovární 532, Bojkovice, 68771, CZ
(740) Ing. Iva Rylková, Polská 1525, Ostrava - Poruba, 70800
(510) (13) ohňostrojná tělesa.
(511) 13
(210) O-42727

(111) **159075**
(220) 18.12.1968
(151) 02.07.1969
(540)

TEREX

(730) **Terex Corporation**, 200 Nyala Farm Road, City of Westport, CT, US
(740) Čermák a spol., JUDr. Karel Čermák jr. Ph.D., LL.M., Elišky Peškové
735/15, Praha 5, 15000
(510) (12) pozemní motorová vozidla a jejich části.
(511) 12
(210) O-42596

(111) **164269**
(220) 02.05.1979
(151) 16.01.1980
(540)

GUINNESS

(730) **Diageo Ireland**, St. James's Gate, Dublin 8, IE
(740) KOREJZOVA LEGAL v.o.s., JUDr. Petra Sauvage de Brantes, advokátka,
Korunní 810/104, Praha 10, Vinohrady, 10100
(510) (16) tištěné knihy.
(511) 16
(210) O-51126

(111) **216880**
(220) 22.10.1998
(151) 29.03.1999
(540)

FenStar

(730) **FenStar s.r.o.**, Hodějice, Fenstarová 1, Slavkov u Brna, 68401, CZ
(740) A. Holas & partner Patentová a známková kancelář, Ing. Mgr. Hana
Holasová, Křížová 4, Brno, 60300
(510) (6) lamely a žaluzie kovové, okna a dveře kovové, okenice, okenní rámy,
západky, závěsy, panty; (19) okna a dveře zejména z plastu, okenice, okenní
rámy, prahy, výplně dveří; (20) rolety, roletové válce, žaluzie /interiérové,
bytové/.
(511) 6, 19, 20
(210) O-137104

(111) **218098**
(220) 13.05.1998
(151) 27.05.1999
(540)

**XANTE**

(730) **XANTE s.r.o.**, Nivy 1528, Otrokovice, Kvítkovice, 76502, CZ
(740) Ing. Radmila Baumová, nám. Republiky 75/2, Žďár nad Sázavou, Žďár
nad Sázavou 1, 59101
(510) (35) činnost organizačních a ekonomických poradců; (40) podnikání v
oblasti nakládání s odpady, zprostředkování likvidace nebezpečných
odpadů; (41) konzultační a školicí činnost v oblasti životního prostředí; (42)
software pro oblast životního prostředí, poradenská činnost v oblasti
životního prostředí, zpracování ekonomických a bezpečnostních auditů
území, certifikační činnost, kontrolní činnost v oblasti životního prostředí,
monitorování kvality podzemní vody, supervizní činnost při sanacích,
projektování a vyhodnocování geologických a hydrogeologických prací,
poradenská činnost v rámci provádění čištění podzemních vod, poradenská
činnost v rámci provádění, projektování a vyhodnocování geologických a
hydrogeologických prací, poradenská činnost v rámci biologické a
systémové sanace půdy a vody, zpracování dokumentace posudků vlivu
staveb, činnosti nebo technologie na životní prostředí, hydrogeologické
vzorkování a vyhodnocování laboratorních dat, matematické
vyhodnocování dat, ověřování vlivu skládek na kvalitu podzemních vod,
ekologické studie podniků-ekoaudity, zjišťování původu a rozsahu

znečištění anorganickými a organickými polutanty, realizace
monitorovacích systémů v okolí potencionálních zdrojů znečištění.
(511) 35, 40, 41, 42
(210) O-132589

(111) **218099**
(220) 13.05.1998
(151) 27.05.1999
(540)



(730) **XANTE s.r.o.**, Nivy 1528, Otrokovice, Kvítkovice, 76502, CZ
(740) Ing. Radmila Baumová, nám. Republiky 75/2, Žďár nad Sázavou, Žďár
nad Sázavou 1, 59101
(510) (35) činnost organizačních a ekonomických poradců; (40) podnikání v
oblasti nakládání s odpady, zprostředkování likvidace nebezpečných
odpadů; (41) konzultační a školicí činnost v oblasti životního prostředí; (42)
software pro oblast životního prostředí, poradenská činnost v oblasti
životního prostředí, zpracování ekonomických a bezpečnostních auditů
území, certifikační činnost, kontrolní činnost v oblasti životního prostředí,
monitorování kvality podzemní vody, supervizní činnost při sanacích,
projektování a vyhodnocování geologických a hydrogeologických prací,
poradenská činnost v rámci provádění čištění podzemních vod, poradenská
činnost v rámci provádění, projektování a vyhodnocování geologických a
hydrogeologických prací, poradenská činnost v rámci biologické a
systémové sanace půdy a vody, zpracování dokumentace posudků vlivu
staveb, činnosti nebo technologie na životní prostředí, hydrogeologické
vzorkování a vyhodnocování laboratorních dat, matematické
vyhodnocování dat, ověřování vlivu skládek na kvalitu podzemních vod,
ekologické studie podniků-ekoaudity, zjišťování původu a rozsahu
znečištění anorganickými a organickými polutanty, realizace
monitorovacích systémů v okolí potencionálních zdrojů znečištění.
(511) 35, 40, 41, 42
(210) O-132590

(111) **220031**
(220) 25.01.1999
(151) 23.08.1999
(540)

LACRUMÁČEK

(730) **ALIMPEX FOOD a.s.**, Českosbrodská 1174, Praha 9 - Kyje, 19800, CZ
(740) FISCHER & PARTNER Intellectual Property s.r.o., Na Hrobci 294/5,
Praha 2, 12000
(510) (29) smetanový krém.
(511) 29
(210) O-139381

(111) **220331**
(220) 13.05.1998
(151) 27.09.1999
(540)

HYPOKRAMED

(730) **Hypokramed s.r.o.**, Plzeňská 113, Praha 5, 15000, CZ
(740) Mgr. František Steidl, advokát, Týnská 12, Praha 1, 11000
(510) (5) náplasti, obvazový materiál, hmoty určené k plombování zubů a
otisky zubů, desinfekční prostředky, prostředky k hubení rostlinných a
živočišných škůdců, antiparazitní látky; (10) přístroje a nástroje
chirurgické, zubní a veterinářské, včetně speciálního nábytku k lékařským
účelům, umělé údy, oči a zuby, ortopedické potřeby, materiál na sešívání

ran; (41) výchova, vzdělávání a zábava, zejména pořádání kursů, přednášek, seminářů s odbornou lékařskou tematikou.

(511) 5, 10, 41
(210) O-132582

(111) **220682**
(220) 10.02.1999
(151) 27.09.1999
(540)

SHELL NATURELLE

(730) **Shell Brands International AG**, Baarermatte, Baar, CH
(740) Společná advokátní kancelář Všetěčka Zelený Švorčík Kalenský a partneři, JUDr. Pavel Zelený, Hálkova 2, Praha 2, 12000
(510) (1) chemické výrobky pro použití v průmyslu, hydraulické, řezné, chladicí a brusné kapaliny a aditiva; (4) oleje a tuky, mazadla, pohonné hmoty.
(511) 1, 4
(210) O-139954

(111) **221086**
(220) 22.01.1999
(151) 27.10.1999
(540)



(730) **ZÁVOD BIOCHEMICKÝCH SLUŽEB, s.r.o.**, Školní 622, Slušovice, 76315, CZ
(740) Ing. Zdeněk Kučera, Dlouhá 207 (P.O.BOX 92), Slušovice, 76315
(510) (31) krmivo, krmné směsi pro průmyslový velkochov hospodářských zvířat, krmné směsi určené pro drobnochovatele hospodářských zvířat, doplňky do krmných směsí.
(511) 31
(210) O-139353

(111) **221128**
(220) 30.04.1999
(151) 27.10.1999
(540)

RAYFIELD

(730) **Chitrov Boris Ing.**, V Aleji 69, Konstantinovy Lázně, 34952, CZ
(740) PROPATENT, Ing. Vlasta Sedláčková, Pod Pekařkou 1, Praha 4, 14700
(510) (6) kovové stavební materiály; (9) aparáty a přístroje vědecké, námořní, elektrické v rámci třídy 9, filmové, fotografické, optické, přístroje pro vážení, signalizaci, měření, kontrolu, záchranu a přístroje učební, aparáty pro záznam, převod, reprodukci zvuku nebo obrazu, kalkulační stroje, přístroje pro zpracování informací a počítače; (17) materiály k těsnění a izolaci vč. izolaci a těsnění z plastických hmot; (35) zprostředkovatelské služby v oblasti obchodu, průzkum trhu, reklamní činnost; (36) služby realitní kanceláře, pronájem nemovitosti; (37) zprostředkovatelská činnost ve stavebnictví a v engineeringu; (39) služby cestovní kanceláře; (42) ubytovací služby.
(511) 6, 9, 17, 27, 35, 36, 39, 42
(210) O-142531

(111) **222865**
(220) 03.11.1998
(151) 28.02.2000
(540)



(591) Barevná
(730) **REMEI GmbH & Co. KG.**, Industriestrasse 19, Blomberg, 32825, DE
(740) Čermák a spol., JUDr. Karel Čermák jr. Ph.D., LL.M., Elišky Peškové 735/15, Praha 5, 15000
(510) (2) barvy a přísady do betonu; (37) pronájem zařízení spojených s technologií betonu; (42) poradenství v oblasti technologie betonu.
(511) 2, 37, 42
(210) O-137350

(111) **222890**
(220) 11.11.1998
(151) 28.02.2000
(540)

HODEPOX

(730) **COLOR SPECTRUM a.s.**, Anenská 1, Hodonín, 69501, CZ
(510) (2) barvy, nátěry, laky, dvojkomponentní epoxidový nátěrový systém.
(511) 2
(210) O-137618

(111) **222897**
(220) 13.11.1998
(151) 28.02.2000
(540)

CZ SKLOPAN LIBEREC

(730) **SKLOPAN LIBEREC, a. s.**, Zahradní 445, Liberec XI, 46001, CZ
(740) Macek and Partners, Mgr. Jiří Macek, Sázkavská 751/16, Praha 2, Vinohrady, 12000
(510) (6) spotřební a spojovací strojírenský materiál; (7) výrobní a obráběcí stroje s mechanickým pohonem, strojírenská zařízení všeho druhu, komponenty strojírenských výrobků, náhradní díly; (17) ucpávkové a izolační hmoty; (19) tabulové okenní sklo, skleněné cihly, posuvná okna, plastová okna, nerosty zahrnuté v této třídě; (37) služby sklenářské, stavební, malířské, klempířské, instalatérské, topenářské, truhlářské spadající do této třídy, pokrývačské; (39) silniční motorová nákladní doprava; (40) zpracování a úprava materiálů, zpracování odpadků a druhotných surovin; (42) výzkum, vývoj, projektové práce, konstruktérské práce, návrhy interiérů a exteriérů.
(511) 6, 7, 17, 19, 37, 39, 40, 42
(210) O-137692

(111) **223408**
(220) 30.11.1998
(151) 23.03.2000
(540)



(591) Barevná
(730) **Ing. Procházka Radek**, Langrova 29, Brno, 62700, CZ
(740) Advokátní kancelář, Mgr. Ing. Cingroš Josef, Špitálka 23, Brno, 60200
(510) (35) propagační činnost, řízení obchodní činnosti, kancelářské práce; (41) sportovní a kulturní aktivity, rozptýlení a rekreace osob; (42) péče léčebná, hygienická a kosmetická.
(511) 35, 41, 42
(210) O-138163

(111) **223446**
(220) 10.12.1998
(151) 23.03.2000
(540)

BENKO

(730) **KERAMOST, a.s.**, Žatecká 1899, Most, 43430, CZ
(740) Ing. Vaněk Ladislav, Ortenovo nám. 6/443, Praha 7, 17000
(510) (31) podestýlka pro zvířata.
(511) 31
(210) O-138465

(111) **224060**
(220) 20.01.1999
(151) 19.04.2000
(540)



(730) **MED POINT, spol. s r.o.**, Sokolovská 129/50, Praha 8, 18600, CZ
(510) (3) parfumerie, vonné oleje, kosmetika, vlasové vody, zubní pasty; (5) výrobky farmaceutické, hygienické, náplasti, obvazový materiál; (42) péče léčebná, hygienická a kosmetická, vědecký a průmyslový výzkum ve výše uvedených oblastech.
(511) 3, 5, 42
(210) O-139292

(111) **224452**
(220) 17.11.1998
(151) 23.05.2000
(540)

BOTY DO ROBOTY

(730) **TIPABOTY s.r.o.**, V. Nezvala 437/64, Třebíč, Stařečka, 67401, CZ
(740) PROPATENT, Ing. Vlasta Sedláčková, Pod Pekařkou 1, Praha 4, 14700
(510) (25) obuv.
(511) 25
(210) O-137750

(111) **224467**
(220) 04.12.1998
(151) 23.05.2000
(540)



(730) **Družstvo HLS, výrobní družstvo Plzeň**, Čelakovského 3, Plzeň, 30132, CZ
(740) Svaz českých a moravských výrobních družstev, Kvítek Jiří, Václavské nám. 21, Praha 1, 11360
(510) (37) instalace a servis elektronických zabezpečovacích, kamerových a požárních systémů, instalace bezpečnostních a solárních fólií; (39) bezpečnostní výjezdy a doprava s doprovodem; (42) komplex bezpečnostních služeb pro ochranu osob a majetku.
(511) 37, 39, 42
(210) O-138315

(111) **224508**
(220) 28.01.1999
(151) 23.05.2000
(540)



(730) **IMPROMAT KLIMA spol. s r.o.**, třída Tomáše Bati 5267, Zlín, 76001, CZ
(740) Ing. Zdeněk Kučera, Dlouhá 207 (P.O.BOX 92), Slušovice, 76315
(510) (11) osvětlovací tělesa, topná tělesa, ohřivače vody, boilers, průtokové ohřivače, ventilátory, vybavení koupelen a WC, teplovzdušné ventilátory, infrazářiče, konvektory, teploměry, ekonomická obsluha vodovodního řádu jako spořiče vody, sprchy, perlátory, mýdlenky, WC spořiče vody, zapalovače plynu elektrické a piezoelektrické, klimatizace, klimatizéry, klimatizační jednotky, zvlhčovače vzduchu; (35) zprostředkování obchodních záležitostí v oblasti klimatizačních zařízení; (37) montáž a servis klimatizačních zařízení.
(511) 11, 35, 37
(210) O-139530

(111) **224665**
(220) 31.03.1999
(151) 23.05.2000
(540)



(591) Barevná
(730) **UNITED BAKERIES a.s.**, Pekařská 1/598, Praha 5, 15500, CZ
(510) (30) pekárenské a cukrářské výrobky, jemné pečivo, koláče, cukrovinky, chléb, housky, rohlíky, šátečky, pirohy, sušenky, oplatky, zákusky, perníky, medovníky.
(511) 30
(210) O-141436

(111) **225025**
(220) 19.01.1999
(151) 26.06.2000
(540)



(730) **MarS a.s.**, Okružní II., čp. 239, Jevíčko, 56943, CZ
(740) Ing. Pavel Reichel, Lopatecká 14, Praha 4, 14700
(510) (9) speciální záchranné a ochranné oděvy, např. kombinézy, ochranné vesty a rukavice, textilní součásti ochranných prostředků, např. přileb; (12) padáky a padákové soustavy včetně příslušenství, např. závěsů, lanoví, rámu a obalů; (18) součásti paradescenní výstroje, např. řemení, opásání, postroje, brašny, vaky, torby, pytle; (22) popruhy, šňůry, lana, provazy, sítě, stany; (25) oděvy, zejména sportovní a technická konfekce, např. výstroj a výstrojní součásti pro ozbrojenou sílu.
(511) 9, 12, 18, 22, 25
(210) O-139255

(111) **225095**
(220) 24.03.1999
(151) 26.06.2000
(540)

SENTRYGLAS

(730) **Kuraray America, Inc.**, 2625 Bay Area Blvd., Suite 600, Houston, TX, US
(740) Čermák a spol., JUDr. Karel Čermák jr. Ph.D., LL.M., Elišky Peškové 735/15, Praha 5, 15000
(510) (17) plastové fólie k vrstvení se sklem použité v oblasti automobilizmu a architektuře.
(511) 17
(210) O-141237

(111) **225921**
(220) 16.12.1998
(151) 24.08.2000
(540)

AVÍZO

(730) **AVÍZO, a.s.**, Slavíkova 6142, Ostrava - Poruba, 70800, CZ
(740) Ing. Josef Bocek, Dělnická 19/1168, Havířov, 73601
(510) (16) tiskoviny, propagační a informační zpravodaj, časopisy.
(511) 16
(210) O-138585

(111) **225928**
(220) 22.12.1998
(151) 24.08.2000
(540)



(730) **Al - Namura, spol s r.o.**, Lysolažské údolí 107/25, Praha 6, 16500, CZ
(740) JUDr. Aleš Zábrš, advokát a patentový zástupce, Na Beránce 2, Praha 6, 16000
(510) (5) nápoje pro léčebné účely, zejména s obsahem lecitinu, vitamínů a jiných posilujících látek, potraviny a jiné dietetické výrobky pro léčebné účely, posilující a povzbuzující prostředky, nutriční doplňky pro léčebné účely; (32) vody minerální /přírodní nebo umělé/, šumivé nápoje a jiné nápoje nealkoholické, ovocné a zeleninové nápoje a šťávy obcerstvující, sirupy a jiné přípravky k výrobě nápojů
(511) 5, 32
(210) O-138756

(111) **225952**
(220) 22.01.1999
(151) 24.08.2000
(540)

ZÁVOD BIOCHEMICKÝCH SLUŽEB

(730) **ZÁVOD BIOCHEMICKÝCH SLUŽEB, s.r.o.**, Školní 622, Slušovice, 76315, CZ
(740) Ing. Zdeněk Kučera, Dlouhá 207 (P.O.BOX 92), Slušovice, 76315
(510) (31) krmivo, krmné směsi pro průmyslový velkochov hospodářských zvířat, krmné směsi určené pro drobnochovatele hospodářských zvířat, doplňky do krmných směsí.

(511) 31
(210) O-139352

(111) **226164**
(220) 19.04.1999
(151) 24.08.2000
(540)

BABY GAP

(730) **GAP (ITM) INC.**, 2 Folsom Street, San Francisco, CA, US
(740) Rott, Růžička & Guttman Patentové, známkové a advokátní kanceláře,
JUDr. Vladimír Rott, Vinohradská 37, Praha 2, 12000
(510) (25) oděvy, obuv, kloboučnické zboží.
(511) 25
(210) O-142032

(111) **226373**
(220) 12.07.1999
(151) 25.08.2000
(540)

LIASTONE

(730) **Lias Vintřívov, lehký stavební materiál k.s.**, Vintřívov č. p. 176, Vintřívov,
35735, CZ
(740) ZEMAN - podkrušnohorská patentová a známková kancelář, Petr Zeman,
Hradní 301, Lohotky, 35733
(510) (19) stavební materiály a hmoty, stavební prvky z nekovových materiálů,
zejména zámkové dlažby, prvky parkové a zahradní architektury, prvky
městského mobiliáře, betonové a jiné nekovové výrobky pro inženýrské
stavby, dopravní stavby a montované pozemní stavby; (37) práce zemní,
betonářské, zednické, dlaždičské, montážní, obkladačské a jiné stavební,
provádění terénních úprav; (40) zpracování stavebních hmot, výroba
betonů, barvení stavebních hmot a stavebních materiálů, opracování
stavebních materiálů.
(511) 19, 37, 40
(210) O-144814

(111) **226374**
(220) 12.07.1999
(151) 25.08.2000
(540)



(730) **Lias Vintřívov, lehký stavební materiál k.s.**, Vintřívov č. p. 176, Vintřívov,
35735, CZ
(740) ZEMAN - podkrušnohorská patentová a známková kancelář, Petr Zeman,
Hradní 301, Lohotky, 35733
(510) (19) stavební materiály a hmoty, stavební prvky z nekovových materiálů,
zejména zámkové dlažby, prvky parkové a zahradní architektury, prvky
městského mobiliáře, betonové a jiné nekovové výrobky pro inženýrské
stavby, dopravní stavby a montované pozemní stavby; (37) práce zemní,
betonářské, zednické, dlaždičské, montážní, obkladačské a jiné stavební,
provádění terénních úprav; (40) zpracování stavebních hmot, výroba
betonů, barvení stavebních hmot a stavebních materiálů, opracování
stavebních materiálů.
(511) 19, 37, 40
(210) O-144815

(111) **226610**
(220) 16.12.1998
(151) 21.09.2000
(540)



(730) **Fieldpoint B.V.**, Spiegelgracht 15, 1017JP Amsterdam, NL
(740) PatentCentrum Sedlák & Partners s.r.o., Husova 5, České Budějovice,
37001

(510) (3) přípravky pro bělení a jiné prací prostředky, přípravky pro čištění,
leštění, odmašťování a broušení, mýdla, parfumerie, vonné oleje,
kosmetika, vlasové vody /lotions/, zubní pasty; (7) stroje a obráběcí stroje,
motory /s výjimkou motorů pro pozemní vozidla/, spojky a transmisní
zařízení mimo ty, které jsou pozemní vozidla, zemědělské nástroje, kromě
nástrojů poháněných ručně, lihně pro vejce; (8) nářadí a nástroje s ručním
pohonem, nože, vidličky a lžíce, sečné zbraně, břitvy; (9) přístroje a nástroje
vědecké, námořní, geodetické, elektrické zařaz. ve tř.9, fotografické,
filmové, optické, přístroje pro vážení, měření, signalizace, kontrolu
/inspekci/, záchranu a přístroje pro vyučování, přístroje pro záznam, převod,
reprodukcí zvuku nebo obrazu, magnetické nosiče zvukových záznamů,
gramofonové desky, automatické distributory a mechanismy pro přístroje
na mince, zapisovací pokladny, počítačové stroje, přístroje pro zpracování
informací, počítače, hasicí přístroje; (10) přístroje a nástroje chirurgické,
zubní a veterinářské, umělé údy, oči a zuby, ortopedické potřeby, materiál
na sešívání ran; (11) přístroje pro osvětlení, topení, výrobu páry, pro vaření,
přístroje chladičské, pro sušení, ventilaci, rozvod vody a sanitární zařízení;
(14) vzácné kovy a jejich slitiny a výrobky z těchto látek nebo posříbeného
nebo pozlaceného kovu, nejsou-li uvedeny v jiných třídách, klenoty,
bižuterie, drahokamy, hodinářské potřeby a chronometrické přístroje; (20)
nábytek, zrcadla, rámy, výrobky nejmenované v jiných třídách z dřeva,
koru, rákosu, vrbového proutí, kosti, slonoviny, z kostic, želvoviny,
jantaru, perleti, moškové pěny, náhražky všech těchto materiálů nebo
náhražky z plastických hmot; (21) náčiní a nádoby pro domácnost nebo
kuchyň /nikoliv z drahých kovů, ani posříbených nebo pozlacených kovů/,
hřebeny a mycí houby, kartáče /s výjimkou štětců/, materiály pro výrobu
kartáčů, čisticí potřeby, drátky na čištění parket, sklo surové nebo
opracované /s výjimkou stavebního skla/, sklo, porcelán a majolika
neobsažené v jiných třídách.

(511) 3, 7, 8, 9, 10, 11, 14, 20, 21
(210) O-138604

(111) **226611**
(220) 16.12.1998
(151) 21.09.2000
(540)



(730) **Fieldpoint B.V.**, Spiegelgracht 15, 1017JP Amsterdam, NL
(740) PatentCentrum Sedlák & Partners s.r.o., Husova 5, České Budějovice,
37001

(510) (3) přípravky pro bělení a jiné prací prostředky, přípravky pro čištění,
leštění, odmašťování a broušení, mýdla, parfumerie, vonné oleje,
kosmetika, vlasové vody /lotions/, zubní pasty; (7) stroje a obráběcí stroje,
motory /s výjimkou motorů pro pozemní vozidla/, spojky a transmisní
zařízení mimo ty, které jsou pozemní vozidla, zemědělské nástroje, kromě
nástrojů poháněných ručně, lihně pro vejce; (8) nářadí a nástroje s ručním
pohonem, nože, vidličky a lžíce, sečné zbraně, břitvy; (9) přístroje a nástroje
vědecké, námořní, geodetické, elektrické zařaz. ve tř.9, fotografické,

filmové, optické, přístroje pro vážení, měření, signalizace, kontrolu /inspekci/, záchranu a přístroje pro vyučování, přístroje pro záznam, převod, reprodukci zvuku nebo obrazu, magnetické nosiče zvukových záznamů, gramofonové desky, automatické distributory a mechanismy pro přístroje na mince, zapisovací pokladny, počítačové stroje, přístroje pro zpracování informací, počítače, hasicí přístroje; (10) přístroje a nástroje chirurgické, zubní a veterinářské, umělé údy, oči a zuby, ortopedické potřeby, materiál na sešívání ran; (11) přístroje pro osvětlení, topení, výrobu páry, pro vaření, přístroje chladicí, pro sušení, ventilaci, rozvod vody a sanitární zařízení; (14) vzácné kovy a jejich slitiny a výrobky z těchto látek nebo postříbeného nebo pozlaceného kovu, nejsou-li uvedeny v jiných třídách, klenoty, bižuterie, drahokamy, hodinářské potřeby a chronometrické přístroje; (20) nábytek, zrcadla, rámy, výrobky nejmenované v jiných třídách ze dřeva, korku, rákosu, vrbového proutí, kosti, slonoviny, z kostic, želvoviny, jantaru, perleti, mořské pěny, náhražky všech těchto materiálů nebo náhražky z plastických hmot; (21) náčiní a nádoby pro domácnost nebo kuchyň /nikoliv z drahých kovů, ani postříbených nebo pozlacených kovů/, hřebeny a mycí houby, kartáče /s výjimkou štětců/, materiály pro výrobu kartáčů, čistící potřeby, drátky na čištění parket, sklo surové nebo opracované /s výjimkou stavebního skla/, sklo, porcelán a majolika neobsažené v jiných třídách.

(511) 3, 7, 8, 9, 10, 11, 14, 20, 21
(210) O-138605

(111) **226626**
(220) 12.01.1999
(151) 21.09.2000
(540)

**KRAS
CHORNICE**

(730) **MarS a.s.**, Okružní II., čp. 239, Jevíčko, 56943, CZ
(740) Ing. Pavel Reichel, Lopatecká 14, Praha 4, 14700
(510) (9) ochranné obleky proti úrazům, ochranné oděvy pro letce a parašutisty, záchranné neprůstřelné vesty, textilní součásti ochranných přileb; (12) padáky; (18) padákové postroje a řemení, brašny a torby.
(511) 9, 12, 18
(210) O-139048

(111) **226637**
(220) 21.01.1999
(151) 21.09.2000
(540)

INSAK

(730) **B M H spol. s r.o.**, Ondřejova 592/11a, Olomouc, Chválkovice, 77900, CZ
(510) (17) těsnění a vložky pro potrubí a kanalizační vedení a trubní systémy a jejich komponenty; (37) rekonstrukce a opravy trubního vedení bezvýkopovými metodami, zejména kanalizačního, vodovodního a plynového potrubí.
(511) 17, 37
(210) O-139306

(111) **226638**
(220) 21.01.1999
(151) 21.09.2000
(540)



(730) **B M H spol. s r.o.**, Ondřejova 592/11a, Olomouc, Chválkovice, 77900, CZ
(510) (37) výstavba, rekonstrukce, modernizace a opravy, zejména kanalizační sítě, čistíren odpadních vod, závlahových zařízení, vodovodního a plynového vedení, nádrží, rybníků apod., výstavba a rekonstrukce trubních vedení bezvýkopovými metodami, sanace inženýrských sítí; (42) monitorování a diagnostika inženýrských sítí, poradenská a konzultační činnost, zejména v oblasti kanalizačních a trubních sítí
(511) 37, 42
(210) O-139307

(111) **226845**
(220) 22.04.1999
(151) 21.09.2000
(540)

VAT 69

(730) **Diageo Brands B. V.**, Molenwerf 10-12, Amsterdam, NL
(740) **KOREJZOVA LEGAL v.o.s.**, JUDr. Petra Sauvage de Brantes, advokátka, Korunní 810/104, Praha 10, Vinohrady, 10100
(510) (33) skotská whisky.
(511) 33
(210) O-142132

(111) **227308**
(220) 22.03.1999
(151) 19.10.2000
(540)

VIS

(730) **VIS, a.s.**, Bezová 1658/1, Praha 4, 14700, CZ
(740) Mgr. Roman Fojtášek, advokát, Vinohradská 6, Praha 2, 12000
(510) (37) výstavby, opravy a kompletace inženýrských, občanských a komunálních staveb, stavební řemeslné práce; (42) projektová, inženýrská a expertní činnost v investiční výstavbě, zprostředkovatelská a odborná poradenská a konzultační činnost v investiční výstavbě.
(511) 37, 42
(210) O-141182

(111) **227359**
(220) 14.04.1999
(151) 19.10.2000
(540)



(591) Barevná
(730) **Mlékárna Valašské Meziříčí, spol. s r.o.**, Zámecká 2/57, Valašské Meziříčí - Krásno nad Bečvou, 75701, CZ
(740) Müller Václav, patentový zástupce, Filipova 2016, Praha 4, 14800
(510) (29) mlékárenské výrobky.
(511) 29
(210) O-141871

(111) **228106**
(220) 10.11.1998
(151) 20.11.2000
(540)

ACF-50

(730) **Lear Chemical Research Corporation**, 6182 A Kestrel Road, Mississauga, Ontario, CA
(740) Čermák a spol., JUDr. Karel Čermák jr. Ph.D., LL.M., Elišky Peškové 735/15, Praha 5, 15000
(510) (1) anti-korozní chemikálie k užití v průmyslu.
(511) 1
(210) O-137587

(111) **228833**
(220) 18.11.1999
(151) 20.11.2000
(540)



(730) **Sdružení nájemníků České republiky, z.s.**, náměstí Winstona Churchilla 1800/2, Praha 3, Žižkov, 13000, CZ
(510) (42) dohled nad dodržováním a respektováním právních norem, jimiž jsou řízena práva nájemců bytů, aktivní součinnost (spoluúčast) při tvorbě právních předpisů, týkajících se bydlení, prosazování oprávněných požadavků nájemců a uživatelů bytů při jednání s orgány státní správy a samosprávy všech stupňů a s dalšími právními subjekty, předkládání vlastních návrhů a námětů řešení při ochraně práv a zájmů nájemců a uživatelů bytových a nebytových prostor, nesloužících k podnikání, připomínky a zpracovávání stanovisek k připravovaným právním normám, odborná poradenská činnost SON s cílem poskytovat odborné informace o nájemních vztazích k bytovým a nebytovým prostorám, nesloužícím k podnikání, aktivní spolupráce s IUT (Mezinárodním svazem nájemníků), vyplývající z členství SON v tomto orgánu a přenášení a uplatňování poznatků, získaných v IUT v ČR, spolupráce se státními orgány všech

stupňů, s orgány samosprávy, s právníckými a fyzickými osobami, majícími podobné cíle.
(511) 42
(210) O-149003

(111) **229084**
(220) 11.12.1998
(151) 27.12.2000
(540)

AARON

(730) **Kůs Tomáš**, Granátová 987/20, Praha-Slivenec, 15200, CZ
(510) (9) přístroje a nástroje vědecké, námořní, geodetické, elektrické, fotografické, filmové, optické, přístroje pro vážení, měření, signalizaci, kontrolu (inspekci), záchranu a přístroje pro vyučování, přístroje pro záznam, převod, reprodukci zvuku nebo obrazu, magnetické nosiče zvukových záznamů, gramofonové desky, automatické distributory a mechanismy pro přístroje na mince, zapisovací pokladny, počítačové stroje, přístroje pro zpracování informací a počítače, poskytovatele software, stereo informatika, hasící přístroje; (38) spoje (komunikace); (42) restaurace (strava), dočasné ubytování, péče léčebná, hygienická a kosmetická, služby veterinářské a zemědělské, služby právní, vědecký a průmyslový výzkum, programování pro počítače, tvorba software, vývoj v oblasti stereoinformatiky.
(511) 9, 38, 42
(210) O-138523

(111) **229086**
(220) 17.12.1998
(151) 27.12.2000
(540)

ČESKOMORAVSKÁ
KONFEDERACE
ODBOROVÝCH
SVAZŮ



(730) **Českomoravská konfederace odborových svazů**, náměstí Winstona Churchilla 1800/2, Praha 3, Žižkov, 13000, CZ
(740) PROPATENT, Ing. Vlasta Sedláčková, Pod Pekařkou 1, Praha 4, 14700
(510) (9) videokazety - dokumentační filmy; (16) knihy, publikace, plakáty, letáky, skládačky, kalendáře, úřední tiskoviny, samolepky; (26) odznaky a kravatové spony nikoli z drahých kovů; (35) propagační činnost, reklama, vydávání reklamních a propagačních materiálů; (41) výchova, vzdělávání, zábava, sportovní a kulturní akce, organizování vzdělávacích kurzů (odborová škola), pořádání sportovních a kulturních akcí.
(511) 9, 16, 26, 35, 41
(210) O-138636

(111) **229131**
(220) 01.04.1999
(151) 27.12.2000
(540)



(730) **BSP Group, a.s.**, U Nákladového nádraží 3265/10, Praha 3, 13000, CZ
(740) PROPATENT, Ing. Vlasta Sedláčková, Pod Pekařkou 1, Praha 4, 14700
(510) (9) počítače, software, přístroje pro zpracování informací, diskety, kompaktně digitálně nahrávané disky, CD - rom, DVD - ROM, videokazety, kompaktně nahrávané disky, media pro reprodukci zvuku a obrazu; (16) tiskoviny periodické i neperiodické, fotografie, kancelářské potřeby, knihy a tiskoviny v oblasti výpočetní techniky; (42) poskytování software, služby výpočetní techniky.
(511) 9, 16, 42
(210) O-141463

(111) **229132**
(220) 01.04.1999
(151) 27.12.2000
(540)

BSP

(730) **BSP Group, a.s.**, U Nákladového nádraží 3265/10, Praha 3, 13000, CZ
(740) PROPATENT, Ing. Vlasta Sedláčková, Pod Pekařkou 1, Praha 4, 14700
(510) (9) počítače, software, přístroje pro zpracování informací, diskety, kompaktně digitálně nahrávané disky, CD - rom, DVD - ROM, videokazety, kompaktně nahrávané disky, media pro reprodukci zvuku a obrazu; (16) tiskoviny periodické i neperiodické, fotografie, kancelářské potřeby, knihy a tiskoviny v oblasti výpočetní techniky; (42) poskytování software, služby výpočetní techniky.
(511) 9, 16, 42
(210) O-141464

(111) **229273**
(220) 07.07.1999
(151) 27.12.2000
(540)



(730) **INSIGNIS, s.r.o.**, Sedláčkova 397, Roztoky u Prahy, 25263, CZ
(510) (16) fotografie, učební pomůcky - leporela, hry, hrací karty; (35) propagační činnost, pomoc při řízení obchodní činnosti, služby reklam. agentur, distribuce prospektů; (38) služby, které dovolují jedné osobě komunikovat s druhou; (41) služby, které slouží k rozvoji duševních schopností osob, jejichž cílem je výchova, školení, zábava, sportovní a kulturní aktivity, vydávání časopisů, knih; (42) provozování výstavních ploch, překládání knih.
(511) 16, 35, 38, 41, 42
(210) O-144596

(111) **229682**
(220) 11.11.1999
(151) 27.12.2000
(540)

INTERPLAN

(730) **INTERPLAN - CZ, s.r.o.**, Purkyňova 2836/79a, Brno, Královo Pole, 61200, CZ
(740) Patentový zástupce, Doc. Ing. Jindřich Špaček CSc., Svatopluka Čecha 1939/106a, Brno, Královo Pole, 61200
(510) (6) obecné kovy a jejich slitiny, kovové stavební materiály, kotvy, kovadliny, zvony, kovové stavební materiály přenosné, kovové materiály pro železnice, kabely a kovové dráty neelektrické, zámečnické a klempířské výrobky kovové, kovové nádoby, nádrže a tanky všech velikostí na kapaliny a plyny, tlakové i beztlakové, kovové potrubní rozvody, kovové konstrukce, haly, kovové trubky, roury a hadice, řetězy, s výjimkou hnacích řetězů pro vozidla, ocelové kuličky, hřebíky a ostatní spojovací materiál kovový; (7) stroje s mechanickým pohonem, elektrické stroje točivé, míchačky malty, strojíky pro domácnost a vysavače elektrické, jejich součásti a příslušenství, včetně pro jízdní kola, jako například dynamo, obráběcí stroje, převodní nebo pohonné mechanismy, převodovky čelní, šnekové kuželové, planetové, harmonické i speciální, mechanické variátory, motory spadající do této třídy, spojky, ozubená kola, ozubená soukolí, hnací řemeny, hnací řetězy, nářadí a měřidla pro stroje, maznice; (9) výrobky a zařízení kontrolní, měřicí a regulační techniky, rozvaděče nízkého napětí, elektrické přístroje, přístroje a zařízení pro záznam, zesilování, reprodukci a přenos písma, zvuku a obrazu, zvukové a zvukově obrazové nosiče, kancelářská technika, zejména počítače, jejich periferní vybavení včetně diskové jednotky pro vnitřní řízení a jednotky pro obvodové postupy, počítačové programy na magnetických nosičích a ostatní příslušenství počítačů, elektrické cívy a držáky elektrických cívek, elektrické články, elektrické kanálky a trubky, elektrické kolektory, elektrické kontaktní zařízení, elektrické ovládací, spínací a rozvodné desky, elektrické pojistky, elektrické poplašné zvonky, elektrické přípojky, elektrické přístroje pro spouštění a/nebo ovládání strojů a motorů pomocí elektrických veličin, jako například proudů a/nebo napětí, elektrické přístroje pro odporové svařování, elektrické spínače, elektrické transformátory, elektrické ukazovací přístroje, jako například elektroměry, elektrické přístroje na zjišťování závad, elektrické vedení, jakož i kabely elektrického vedení, elektrické vodiče, jakož i ohebné a světelné a elektrický izolovaný drát, elektrické výpojky, elektrody pro elektrické sváření, elektronky, diody, tranzistory, integrované elektrické obvody, jakož i s programovatelným prvkem včetně mikročipů, elektrodynamické přístroje, elektrogalvanizační přístroje, monočlánky, alkalické články, akumulátory, speciální pouzdra, přístroje a nástroje, které jsou zařazeny do této třídy; (17) kaučuk, kauderča, guma, slída, výrobky a polotovary z těchto materiálů, pokud nejsou obsaženy v jiných třídách, výrobky a polotovary z plastických hmot, fólie, tabule, desky a tyče, jakož i spojovací prostředky rozebiratelného i nerozebiratelného spojení, těsnicí materiály, ucpávky a izolace tepelné, elektrické nebo zvukové, ohebné nekovové trubky a hadice; (19) stavební materiály nekovové, včetně polozpracovaného řeziva, například na trámy, prkna, dřevěné panely, překližky, panely betonové, cihly, tvárnice a dlaždice, střešní krytina, jakož i střešní tašky, skleněné cihly, přírodní kámen, umělý kámen, cement, vápno, malta, jakož i suché maltové a omítkové směsi, sádra, šterk, drtě, antuka, kameninové a cementové roury, stavební materiál pro stavbu cest, asfalt, směla, živice, neohebné trubky nekovové pro stavebnictví, přenosné konstrukce nekovové, přenosné domy, stavební sklo, skleněné kostky a dlaždice; (37) stavebnictví, opravy, instalační služby, jakož i vedení a realizace průmyslových, inženýrských, bytových a občanských staveb včetně souvisejících zemních prací, příslušejících strojírenských výrobních provozů a strojně technologických zařízení, montážní, servisní a opravárenská činnost v uvedených oborech, jakož i související technický dozor; (42) projektová, konstrukční a inženýrská činnost v investiční výstavbě v oblasti stavebnictví, strojírenství a elektrotechniky včetně pro ekologická zařízení stavby, jakož i pro stavby montovatelných průmyslových, občanských a rodinných domů, a dále i pro stavby, související s památkovou obnovou historických objektů, služby architektské, poradenské služby v této oblasti, zámečnické služby, spadající do této třídy, inženýrsko-technická činnost v oblasti tvorby a poskytování software, technické poradenství a vypracování posudků, pronájem strojů a zařízení, spadající do této třídy.

(511) 6, 7, 9, 17, 19, 37, 42
(210) O-148771

(111) **229683**
(220) 11.11.1999
(151) 27.12.2000
(540)



- (730) **INTERPLAN - CZ, s.r.o.**, Purkyňova 2836/79a, Brno, Královo Pole, 61200, CZ
- (740) Patentový zástupce, Doc. Ing. Jindřich Špaček CSc., Svatopluka Čecha 1939/106a, Brno, Královo Pole, 61200
- (510) (6) obecné kovy a jejich slitiny, kovové stavební materiály, kotvy, kovadliny, zvony, kovové stavební materiály přenosné, kovové materiály pro železnice, kabely a kovové dráty neelektrické, zámečnické a klempířské výrobky kovové, kovové nádoby, nádrže a tanky všech velikostí na kapaliny a plyny, tlakové i beztlakové, kovové potrubní rozvody, kovové konstrukce, haly, kovové trubky, roury a hadice, řetězy, s výjimkou hraních řetězů pro vozidla, ocelové kuličky, hřebíky a ostatní spojovací materiál kovový; (7) stroje s mechanickým pohonem, elektrické stroje točivé, michačky malty, strojky pro domácnost a vysavače elektrické, jejich součástí a příslušenství, včetně pro jízdní kola, jako například dynamy, obráběcí stroje, převodní nebo pohonné mechanismy, převodovky čelní, šnekové kuželové, planetové, harmonické i speciální, mechanické variátory, motory spadající do této třídy, spojky, ozubená kola, ozubená soukolí, hnací řemeny, hnací řetězy, nářadí a měřidla pro stroje, maznice; (9) výrobky a zařízení kontrolní, měřicí a regulační techniky, rozvaděče nízkého napětí, elektrické přístroje, přístroje a zařízení pro záznam, zesilování, reprodukci a přenos písma, zvuku a obrazu, zvukové a zvukové obrazové nosiče, kancelářská technika, zejména počítače, jejich periferní vybavení včetně diskové jednotky pro vnitřní řízení a jednotky pro obvodové postupy, počítačové programy na magnetických nosičích a ostatní příslušenství počítačů, elektrické cívky a držáky elektrických cívek, elektrické články, elektrické kanálky a trubky, elektrické kolektory, elektrické kontaktní zařízení, elektrické ovládací, spínací a rozvodné desky, elektrické pojistky, elektrické poplašné zvonky, elektrické přípojky, elektrické přístroje pro spouštění a/nebo ovládání strojů a motorů pomocí elektrických veličin, jako například proudu a/nebo napětí, elektrické přístroje pro odporové svařování, elektrické spínače, elektrické transformátory, elektrické ukazovací přístroje, jako například elektroměry, elektrické přístroje na zjišťování závad, elektrické vedení, jakož i kabely elektrického vedení, elektrické vodiče, jakož i ohebné a světelné a elektrický izolovaný drát, elektrické výpojky, elektrody pro elektrické sváření, elektronky, diody, tranzistory, integrované elektrické obvody, jakož i s programovatelným prvkem včetně mikročipů, elektrodynamické přístroje, elektrogalvanizační přístroje, monočlánky, alkalické články, akumulátory, speciální pouzdra, přístroje a nástroje, které jsou zařazeny do této třídy; (17) kaučuk, gutaperča, guma, slída, výrobky a polotovary z těchto materiálů, pokud nejsou obsaženy v jiných třídách, výrobky a polotovary z plastických hmot, fólie, tabule, desky a tyče, jakož i spojovací prostředky rozebíratelného i nerozebíratelného spojení, těsnící materiály, ucpávky a izolace tepelné, elektrické nebo zvukové, ohebné nekovové trubky a hadice; (19) stavební materiály nekovové, včetně polozpracovaného žeziva, například na trámy, prkna, dřevěné panely, překližky, panely betonové, cihly, tvárnice a dlaždice, střešní krytina, jakož i střešní tašky, skleněné cihly, přírodní kámen, umělý kámen, cement, vápno, malta, jakož i suché maltové a omítkové směsi, sádra, šterk, drt, antuka, kameninové a cementové roury, stavební materiál pro stavbu cest, asfalt, směla, živice, neohebné trubky nekovové pro stavebnictví, přenosné konstrukce nekovové, přenosné domy, stavební sklo, skleněné kostky a dlaždice; (37) stavebnictví, opravy, instalační služby, jakož i vedení a realizace průmyslových, inženýrských, bytových a občanských staveb včetně souvisejících zemních prací, příslušejících strojírenských výrobních provozů a strojně technologických zařízení,

montážní, servisní a opravárenská činnost v uvedených oborech, jakož i související technický dozor; (42) projektová, konstrukční a inženýrská činnost v investiční výstavbě v oblasti stavebnictví, strojírenství a elektrotechniky včetně pro ekologická zařízení stavby, jakož i pro stavby montovatelných průmyslových, občanských a rodinných domů, a dále i pro stavby, související s památkovou obnovou historických objektů, služby architektské, poradenské služby v této oblasti, zámečnické služby, spadající do této třídy, inženýrsko-technická činnost v oblasti tvorby a poskytování software, technické poradenství a vypracování posudků, pronájem strojů a zařízení, spadající do této třídy.

(511) 6, 7, 9, 17, 19, 37, 42
(210) O-148772

(111) **229897**
(220) 23.11.1998
(151) 22.01.2001
(540)



- (730) **CAMPANATOUR s.r.o.**, Náměstí 131, Kdyně, 34506, CZ
- (740) PATING, Ing. Strnad Václav, Rychtářská 375/31, Liberec 14, 46014
- (510) (35) akviziční, marketingová, propagační, reklamní, informační a inzertní činnost, distribuce prospektů a katalogů; (36) pojištění klientů cestovní kanceláře včetně zavazadel, zprostředkování pojištění klientů cestovní kanceláře včetně zavazadel, směnárenské služby; (39) služby cestovní kanceláře, turistické služby, průvodcovské služby, organizace a zprostředkování obchodních a pracovních cest, zprostředkování obchodních služeb příkladně letenek, lístků, různých dopravních cenin apod., organizace zájezdů a pobytů, pořádání a zprostředkování zájezdů a pobytů, doprava osob v tuzemsku a zahraničí, zprostředkování dopravy osob v tuzemsku i v zahraničí, pronájem dopravních prostředků, distribuce prospektů a katalogů; (41) rekreační služby, organizace, pořádání a zprostředkování kulturních a sportovních akcí včetně zábavy, zotavení apod., zprostředkování obchodních služeb příkladně vstupenek apod.; (42) služby ubytovací, zprostředkování ubytování, stravovací služby, zprostředkování stravování
- (511) 35, 36, 39, 41, 42
(210) O-137884

(111) **229904**
(220) 10.12.1998
(151) 22.01.2001
(540)



- (730) **MEGA a.s.**, Drahobejlova 1452/54, Praha 9 - Vysocany, 19000, CZ
- (510) (1) chemické výrobky pro průmyslové a vědecké účely, ionexové pryskyřice, ionexové a polopropustné membrány, plastické hmoty v surovém stavu i přepracované, např. v granulích nebo v prášku, průmyslová pojidla, žiraviny, kyseliny a louhy; (2) barvy a laky, zejména elektroforézní, práškové barvy, napouštěcí laky, barviva, pigmenty a práškové kovy, antikorozivní a impregnační nátěry, mořidla, přírodní pryskyřice, kovové folie; (3) čistící, bělicí, prací a dekontaminační prostředky, odmašťovací a lešticí přípravky; (6) kovy a jejich sloučeniny v surovém nebo polozpracovaném stavu, zejména po hydrometalurgickém zpracování; (9) přístroje a nástroje k vědeckým a laboratorním účelům, zejména měřicí přístroje, chemické analyzéry včetně spektrálních, soupravy pro automatickou analýzu včetně programového vybavení, přístroje a nástroje

k vážení a měření, mikroskopy všech druhů, pH metry, elektrochemické zdroje, baterie, akumulátory, palivové články, elektronická zařízení, např. měřicí a monitorovací ústředny, zabezpečovací zařízení apod., zařízení pro elektroforezní nanášení barev, včetně doplňkových a měřicích zařízení; (10) lékařské dialyzéry, umělá ledvina a doplňkové přístroje; (11) zařízení pro úpravu, čištění a dekontaminaci vody, zejména důlní vody a technologických roztoků, zvláště dialyzéry, elektrodialyzéry, filtrační a ultrafiltrační zařízení, iontovýměnné membrány a ionexové filtry, zařízení pro reverzní osmózu a další membránové procesy; (16) tiskoviny, časopisy, periodika, knihy, výzkumné zprávy, filtrační papír a štetce; (17) guma, gumárenské směsi, polotovary z plastických hmot např. folie, desky nebo tyče, izolace elektrické, tepelné a/nebo zvukové; (19) cementové a betonové zboží, zejména dlaždice, tvarovky, tvárnice, střešní krytina atd., výrobky z umělého kamene a ze sádry, bloky s uloženým odpadem; (27) podlahové krytiny, koberce, rohože, lina a dlaždice z plastu nebo gumy včetně krytin z přepracovaných odpadových materiálů; (30) biokatalyzátory, imobilizované (kvasné) buňky pro výrobu zejména lihu, piva a kyseliny mléčné, káva, kakao, čokoláda, chléb, pečivo, oplatky a sušenky, koláče, cukrovinky, med, hořčice; (31) zvířecí krmiva, potravní doplňky a krmné směsi, přepracované např. ze syrovátky, čerstvé ovoce a zelenina, květiny, slad; (35) automatizované zpracování dat; (36) činnost auditorská v oblasti chemických technologií, čistících procesů a životního prostředí, ekologické audity, pronájem nemovitostí, bytových a nebytových prostor, včetně poskytování dalších služeb spojených s pronájemem; (37) stavebnictví, provádění staveb včetně jejich změn, úklidu, udržovacích prací na nich a jejich odstraňování, sanační práce, hornická činnost a činnost prováděná hornickým způsobem zejména v oblasti sanace horninového prostředí, provádění oprav a instalací, zejména vodních včetně odpadových, vzduchotechnických, elektrických a elektronických, např. zabezpečovacích, montáž a opravy měřicí a regulační techniky, instalace a opravy elektronických zařízení; (39) doprava a přeprava odpadů a nebezpečných odpadů, skladování odpadů, nebezpečných odpadů a barev, dodávky vody, plynu, elektřiny a tepla; (40) realizace odpadového hospodářství a povrchových úprav, realizace technologií čištění vod, zpracování a úprava materiálů, zejména zneškodňování a ukládání odpadů, nakládání s nebezpečnými odpady, jejich dekontaminace a bezpečné ukládání, sanace úložišť, průmyslových skládek a kalojemů, zpracování a likvidace odpadních vod, zpracování gumárenských směsí, odstraňování skládek odpadů a starých ekologických zátěží; (41) činnost vyučovací, vzdělávací a osvětlová v oblasti chemických technologií, čistících procesů a životního prostředí; (42) činnost poradenská v oblasti chemických technologií, čistících procesů a životního prostředí, projektování, provádění a vyhodnocování geologických prací, zejména v oboru hydrogeologie a ochrany životního prostředí, projektová činnost ve výstavbě, projektování elektrických zařízení, komplexní poradenská, vyhodnocovací, vědecká a výzkumná činnost v oblasti membránových procesů, životního prostředí, trvale udržitelného rozvoje, úpravnictví, hydrometalurgie, podzemního vyluhování, čištění důlních a technologických vod a roztoků, speciálních technologií, ložiskové a inženýrské geologie, vývoje a služeb v analytických metodách organické a anorganické chemie, výluhové testy, analýzy rizika, řešení ekologických havárií, jednorázový i dlouhodobý monitoring v oblasti odpadového hospodářství a měření emisí, speciálních technologií, vývoj a služby v analytických metodách organické a anorganické chemie, včetně zkoušek a komplexního vyhodnocení, chemické analýzy vod, zemín, odpadů a vzdušnin, posuzování vlivů na životní prostředí a zavádění systémů řízení ochrany životního prostředí, hodnocení nebezpečných vlastností odpadů, průzkum skládek odpadů a starých ekologických zátěží, zpracování a poskytování programového vybavení, ubytovací a restaurační služby.

(511) 1, 2, 3, 6, 9, 10, 11, 16, 17, 19, 27, 30, 31, 35, 36, 37, 39, 40, 41, 42
(210) O-138473

(111) **231549**
(220) 02.11.1998
(151) 28.03.2001
(540)

www.atlc.cz

(730) **KAM NA PARDUBICKU s.r.o.**, Ráby 38, 53352, CZ
(510) (38) informační servis, šíření a poskytování informací, interaktivních a grafických či multimediálních sdělení prostřednictvím globálních telekomunikačních sítí a internetu.
(511) 38
(210) O-137324

(111) **231691**
(220) 20.08.1999
(151) 28.03.2001
(540)



(730) **SKLÁRNA A MINIPIVOVAR NOVOSAD & SYN HARRACHOV s.r.o. CZECH REPUBLIC**, Nový Svět 95, Harrachov, 51246, CZ
(510) (11) přístroje pro osvětlení (lustry); (21) náčiní a nádoby pro domácnost nebo kuchyň (nápojové a užitkové sklo).
(511) 11, 21
(210) O-145999

(111) **232527**
(220) 02.11.1998
(151) 24.04.2001
(540)

www.karta.cz

(730) **KAM NA PARDUBICKU s.r.o.**, Ráby 38, 53352, CZ
(510) (16) papír, výrobky z papíru, periodické a neperiodické publikace, knihy, časopisy, brožury, fotografie; (35) služby v oblasti propagace a reklamy, zprostředkovatelské činnosti v oblasti obchodu a služeb; (38) informační servis, šíření a poskytování informací, interaktivních a grafických či multimediálních sdělení prostřednictvím globálních telekomunikačních sítí a internetu.
(511) 16, 35, 38
(210) O-137321

(111) **232531**
(220) 17.12.1998
(151) 24.04.2001
(540)



(730) **Českomoravská konfederace odborových svazů**, náměstí Winstona Churchilla 1800/2, Praha 3, Žižkov, 13000, CZ
(740) PROPATENT, Ing. Vlasta Sedláčková, Pod Pekařkou 1, Praha 4, 14700
(510) (9) videokazety - dokumentační filmy; (16) knihy, publikace, plakáty, letáky, skládačky, kalendáře, úřední tiskoviny, samolepky; (26) odznaky a kravatové spony nikoli z drahých kovů; (35) propagační činnost, reklama, vydávání reklamních a propagačních materiálů; (41) výchova, vzdělávání,

zábava, sportovní a kulturní akce, organizování vzdělávacích kurzů (odborová škola), pořádání sportovních a kulturních akcí.
(511) 9, 16, 26, 35, 41
(210) O-138635

(111) **234671**
(220) 14.12.1998
(151) 30.07.2001
(540)

(111) **233520**
(220) 04.11.1998
(151) 23.05.2001
(540)

www.inzertin.cz

(730) **KAM NA PARDUBICKU s.r.o.**, Ráby 38, 53352, CZ
(510) (16) papír, výrobky z papíru, periodické a neperiodické publikace, knihy, časopisy, brožury, fotografie; (35) služby propagace a reklamy a zprostředkovatelské činnosti v oblasti obchodu a služeb; (38) informační servis, šíření a poskytování informací, interaktivních, grafických a multimediálních sdělení prostřednictvím globálních telekomunikačních sítí a internetu.
(511) 16, 35, 38
(210) O-137400

(111) **233970**
(220) 02.11.1998
(151) 25.06.2001
(540)

www.inzertnik.cz

(730) **KAM NA PARDUBICKU s.r.o.**, Ráby 38, 53352, CZ
(510) (16) papír, výrobky z papíru, periodické a neperiodické publikace, knihy, časopisy, brožury, fotografie; (35) služby v oblasti propagace a reklamy, zprostředkovatelské činnosti v oblasti obchodu a služeb; (38) informační servis, šíření a poskytování informací, interaktivních a grafických či multimediálních sdělení prostřednictvím globálních telekomunikačních sítí a internetu.
(511) 16, 35, 38
(210) O-137325

(111) **233977**
(220) 20.01.1999
(151) 25.06.2001
(540)

PALMER 'S

(730) **E.T. Browne Drug Co., Inc.**, Sylvan Avenue 440 P.O.BOX 1613, Englewood Cliffs, NJ, US
(740) **PATENTSERVIS Praha a.s.**, Na Podkovce 281/10, Praha 4, Podolí, 14700
(510) (3) přípravky pro bělení a jiné práci prostředky, přípravky pro čištění, leštění, odmašťování a broušení, mýdla, parfumerie, vonné oleje, kosmetika, vlasové vody (lotions), zubní pasty, přípravky pro péči o pleť, vlasy, rty a nehty.
(511) 3
(210) O-139287

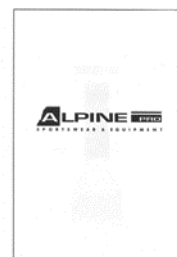

(730) **Václav Hrbek - BODY HF**, Augustinova 2074, Praha 4 - Chodov, 14800, CZ
(740) Rott, Růžička & Guttman Patentové, známkové a advokátní kanceláře, JUDr. Michal Růžička, Vinohradská 37, Praha 2, 12000
(510) (28) sportovní potřeby s výjimkou batohů.
(511) 28
(210) O-138545

(111) **235387**
(220) 18.11.1998
(151) 27.08.2001
(540)

DĚTI DĚTEM

(730) **Pionýr, z. s.**, Senovážné náměstí 977/24, Praha 1- Nové Město, 11000, CZ
(740) Korbař, Pokorný a spol., Společná advokátní kancelář, Mgr. Michal Pokorný, Lublaňská 507/8, Praha 2, Vinohrady, 12000
(510) (36) organizování sbírkových akcí; (41) benefiční koncert, akce pro děti, dětské kulturní přehlídky.
(511) 36, 41
(210) O-137769

(111) **238130**
(220) 20.07.1999
(151) 23.11.2001
(540)

DETAILLY

(730) **Ing. Bukovský Ladislav**, Křížovnická 10, Praha 1, 11000, CZ
(740) Dana Lukajová, patentový zástupce, Voršilská 10, Praha 1, 11000
(510) (9) programové vybavení, software, informace a záznamy na jakémkoliv nosiči s výjimkou papírových, databáze, elektronické databázové produkty, informace a informační produkty samy o sobě i v elektronických nebo datových nebo informačních nebo komunikačních sítích všeho druhu a na nosičích dat všeho druhu, systémy informačních technologií, systémy výpočetní, komunikační a informační techniky, systémy, informace a záznamy obecně i v elektronické podobě, systém informací o možnostech využití materiálů a výrobků, multimediální aplikace, multimediální nebo informační katalogy v elektronické podobě, elektronické časopisy, elektronická periodika a knihy v elektronické podobě, programové vybavení umožňující odbornou poradenskou činnost prostřednictvím počítačů; (16) databázové produkty v papírové formě, databáze v papírové formě; (35) reklamní a inzertní činnost, pomoc při podnikání pomocí počítačů, poskytování informací a jiných informačních produktů všeho druhu, například informačních produktů reklamního charakteru, pronájem reklamních, informačních i komunikačních míst; (38) počítačový přenos pošty, informace a/nebo obrazu, šíření a výměna informací a zpráv, poskytování informací a jiných informačních produktů všeho druhu, šíření elektronických časopisů, informací, elektronických periodik a knih v elektronické podobě prostřednictvím počítačové sítě, zejm. Internetu; (42) pronájem doby přístupu k databázi, tvorba WWW stránek, interaktivní a grafické programy (jejich tvorba), tvorba multimediálních aplikací, tvorba programových projektů, tvorba informačních databází, elektronických časopisů, periodik, knih v elektronické podobě, odborné poradenství obecně i prostřednictvím elektronických nebo datových nebo informačních nebo komunikačních sítí nebo Internetu.

(511) 9, 16, 35, 38, 42
(210) O-145027

(111) **238131**
(220) 20.07.1999
(151) 23.11.2001
(540)

Detaily

(730) **Ing. Bukovský Ladislav**, Křížovnická 10, Praha 1, 11000, CZ
(740) Dana Lukajová, patentový zástupce, Voršilská 10, Praha 1, 11000
(510) (9) programové vybavení, software, informace a záznamy na jakémkoliv nosiči s výjimkou papírových, databáze, elektronické databázové produkty, informace a informační produkty samy o sobě i v elektronických nebo datových nebo informačních nebo komunikačních sítích všeho druhu a na nosičích dat všeho druhu, systémy informačních technologií, systémy výpočetní, komunikační a informační techniky, systémy, informace a záznamy obecně i v elektronické podobě, systém informací o možnostech využití materiálů a výrobků, multimediální aplikace, multimediální nebo informační katalogy v elektronické podobě, elektronické časopisy, elektronická periodika a knihy v elektronické podobě, programové vybavení umožňující odbornou poradenskou činnost prostřednictvím počítačů; (16) databázové produkty v papírové formě, databáze v papírové formě; (35) reklamní a inzertní činnost, pomoc při podnikání pomocí počítačů, poskytování informací a jiných informačních produktů všeho druhu, například informačních produktů reklamního charakteru, pronájem reklamních, informačních i komunikačních míst; (38) počítačový přenos pošty, informace a/nebo obrazu, šíření a výměna informací a zpráv, poskytování informací a jiných informačních produktů všeho druhu, šíření elektronických časopisů, informací, elektronických periodik a knih v elektronické podobě prostřednictvím počítačové sítě, zejm. Internetu; (42) pronájem doby přístupu k databázi, tvorba WWW stránek, interaktivní a grafické programy (jejich tvorba), tvorba multimediálních aplikací, tvorba programových projektů, tvorba informačních databází, elektronických časopisů, periodik, knih v elektronické podobě, odborné poradenství obecně i prostřednictvím elektronických nebo datových nebo informačních nebo komunikačních sítí nebo Internetu.

(511) 9, 16, 35, 38, 42
(210) O-145028

(111) **301332**
(220) 17.06.2008
(151) 22.10.2008
(540)

 **AGRÁRNÍ OBZOR**

(591) Barevná
(730) **Ing. Petr Baštan - vydavatelství**, Na Vozovce 812/20, Olomouc, 77900, CZ
(740) Mgr. Tomáš Cimbot, advokát, Horní náměstí 365/7, Olomouc, 77900
(510) (16) periodikum; (41) vydavatelství.

(511) 16, 41
(210) O-460013

(111) **301555**
(220) 05.06.2008
(151) 05.11.2008
(540)



FREEBORD

(730) **Laurinec Lukáš**, Matějská 2416/1, Praha 6, 16000, CZ
(740) JUDr. Jaroslav Bursík, advokát, Jugoslávská 620/29, Praha 2, 12000
(510) (25) bundy sportovní, čepice, kalhoty, košile, obuv sportovní, opasky, pokrývky hlavy, pulovry, spodní prádlo, svetry; (28) brusle on-line, brusle kolečkové, holenní chrániče (sportovní zboží), chrániče kolen - nákoleníky (sportovní potřeby), chrániče na lokty (jako sportovní potřeby), rukavice pro sportovní hry, skateboardy včetně příslušenství; (41) filmová tvorba, organizování sportovních soutěží, půjčování sportovního nářadí.
(511) 25, 28, 41
(210) O-459705

(111) **301877**
(220) 18.06.2008
(151) 19.11.2008
(540)



(591) Barevná
(730) **Žižková Lenka PhDr.**, Bulharská 718/33, Praha 10, Vršovice, 10100, CZ
(510) (35) organizování výstav, pořádání veletrhů, reklamní agentury, texty (zpracování), umělci (agentury), vedení kartoték v počítači, vydávání reklamních nebo náborových, propagačních a interních textů, vyhledávání sponzorů, výstavy komerční a reklamní (organizování), zpracování textů; (41) agentury (umělecké, národní), klubové služby (výchovné, zábavní), knihovny (půjčovny knih), organizace a vedení kolokvií, konferenční, kongresů, seminářů, organizování soutěží, (vzdělávacích nebo zábavných), psaní scénářů, psaní textů, (jiných než reklamních), semináře (organizování a vedení), soutěže (organizování vzdělávacích a zábavných), symposia (organizování a vedení), texty (psaní textů), jiné než reklamní, texty (zveřejňování), kromě reklamních, výstavy (organizování kulturních nebo vzdělávacích), vzdělávání (výchovné složky); (42) desing produktový, grafický desing, navrhování (průmyslový desing), průmyslový desing, umělecký desing.

(511) 35, 41, 42
(210) O-460082

(111) **302280**
(220) 14.07.2008
(151) 09.12.2008
(540)

CompuTech

(591) Barevná
(730) **CompuTech s.r.o.**, Pod Háji 108, Český Krumlov, Vyšný, 38101, CZ
(510) (9) přístroje a nástroje vědecké, námořní, geodetické, fotografické, filmové, optické, přístroje pro vážení, měření, signalizaci, kontrolu (inspekci), záchranu a přístroje pro vyučování, přístroje a nástroje pro vedení, přepínání, přeměnu, akumulaci, regulaci nebo řízení elektrického proudu, přístroje pro záznam, převod, reprodukci zvuku nebo obrazu, magnetické nosiče zvukových záznamů, gramofonové desky, automatické distributory a mechanismy pro přístroje a mince, zapisovací pokladny, počítačové stroje, přístroje pro zpracování informací a počítače, hasicí přístroje; (35) propagační činnost, reklama, pomoc při řízení obchodní činnosti, obchodní administrativní, kancelářské práce; (37) stavebnictví, opravy, instalační služby; (38) spoje (komunikace); (42) vědecké a technologické služby a související výzkum a projektování, analytické a výzkumné služby v průmyslu, navrhování a vývoj počítačového hardwaru a softwaru.
(511) 9, 35, 37, 38, 42
(210) O-460749

(111) **302696**
(220) 08.08.2008
(151) 30.12.2008
(540)

JOFRIÜ
frozen yogurt

(730) **Staněk Josef**, U škol 955, Bučovice, 68501, CZ
(510) (29) zmražené ovoce, mléčné koktejly, jogurty a všechny mléčné výrobky, spadající do této třídy; (30) zmražený jogurt a mražené výrobky s jogurtovým základem pro konzumaci na místě a prodej přes ulici; (43) bary (služby), bufety, kavárny, rychlá občerstvení, restaurační služby.
(511) 29, 30, 43
(210) O-461374

(111) **302715**
(220) 14.08.2008
(151) 30.12.2008
(540)

MEDIA
CHECKER

(591) Barevná
(730) **Donath Business & Media s.r.o.**, Spálená 29, Praha 1, 11000, CZ
(510) (35) posuzování efektivnosti provozu a racionalizace práce, hospodářské (ekonomické) prognózy, komerční informační kanceláře, prezentace výrobků v komunikačních médiích pro účely maloobchodu, marketingové studie, pomoc při řízení obchodních a průmyslových podniků, poskytování obchodních nebo podnikatelských informací, podnikové poradenství a obchodní management, pomoc při řízení obchodní činnosti, poradenství při vedení podniků, poradenství v obchodní činnosti, sestavování statistiky, systemizace informací do počítačových databází, vyhledávání dat v počítačových souborech (pro třetí osoby), výstřížková služba na zprávy.
(511) 35
(210) O-461531

(111) **304056**
(220) 22.10.2008
(151) 25.02.2009
(540)

VIZA
SECURITY B

(730) **Vitouš Roman**, Budovatelská 482, Klášterec nad Ohří, 43151, CZ
(510) (37) instalace a opravy poplašných systémů (alarmů) při vloupání, instalace a opravy požárních hlásičů; (39) přeprava cenností; (45) monitorování bezpečnostních a poplašných zařízení, poradenství v oblasti bezpečnosti, strážce, strážní hlídka.
(511) 37, 39, 45
(210) O-463195

(111) **304133**
(220) 22.08.2008
(151) 03.03.2009
(540)



- (730) **PT. ADARO INDONESIA**, Menara Karya, 22nd-23rd Floor, JI.H.R. Rasuna Said, Blok X-5 Kav. 1-2, Jakarta, ID
- (740) Baker & McKenzie, s.r.o., advokátní kancelář, JUDr. Jiří Čermák, advokát, Klimentská 46, Praha 1, 11002
- (510) (4) uhlí, průmyslové oleje a tuky, maziva, látky pohlcující prach, zvlhčovače a pojidla, paliva, včetně motorového lihu, osvětlující směsi, svíčky a knoty pro svícení, vosk, mazací oleje, oleje pro šicí stroje, brzdové oleje; (6) obecné kovy a jejich slitiny, obecné kovy v surové podobě, kotvy, zvony, lisované a lité stavební materiály, koleje a jiné kovové prvky pro vrchní železniční tratě, řetězy, s výjimkou řetězů pro dopravní vozidla, neelektrické kabely a kovové dráty z obecných kovů, kovové trubky, kovové boxy, ocelové kuličky, podkovy, hřebíky, šrouby, ruda; (16) papír, lepenka, suché parfémované papírové kapesníčky, šanony, fóliové pořadače, kroužkové vazače, tiskoviny, noviny, magazíny, knihvazačské materiály, fotografie, kreslicí papír, papírnické zboží, tužky, pera, plnicí pera, kuličková pera, gumy, tekuté korektory, náplně do kuličkových per, lepidla na papír, kancelářské sponky, vizitky, alba, pravítka, značkovače (popisovače); (19) přírodní a umělý kámen, cement, vápno, šterk, cementové nebo betonové roury, asfalt, dehet a bitumen, pojízdné domy, komíny a příslušenství, překližka, betonové cihly, střešní tašky, dlaždice na podlahu, dřevěné okenní rámy, dveřní rámy.
- (511) 4, 6, 16, 19
(210) O-461702

(111) **304215**
(220) 22.10.2008
(151) 03.03.2009
(540)

WAVEFLECTOR

- (730) **Mitrolios Michalis**, Za papírou 308/9, Praha 7 - Holešovice, 17000, CZ
- (510) (11) přístroje pro osvětlení, stínidla na lampy, svítidla; (35) propagační činnost, reklama, obchodní administrativní, zprostředkování velkoobchodu s výrobky tř. 11, zprostředkování maloobchodu s výrobky tř. 11, internetový obchod s výrobky tř. 11; (42) průmyslový design, navrhování.
- (511) 11, 35, 42
(210) O-463232

(111) **304495**
(220) 12.11.2008
(151) 11.03.2009
(540)



- (591) Barevná
- (730) **PT Adaro Energy Tbk**, Manara Karya, 23rd Floor, JI. H.R. Rasuna Said, Blok X-5 Kav. 1-2, Jakarta 12950, ID
- (740) Baker & McKenzie v.o.s., advokátní kancelář, JUDr. Jiří Čermák, advokát, Klimentská 46, Praha 1, 11002
- (510) (35) obchod, prodej a vývoz uhlí a produktů z uhlí, dovozní a vývozní služby, stanovení cen, nabídkové služby pro všechny druhy výrobků, poskytování obchodních informací, průzkum trhu, reklama, obchodní správa, obchodní administrativní, funkce kanceláře/úřadu v rámci této třídy, služby velkoobchodu uhlím a uhelnými výrobky; (37) těžba uhlí, těžební práce, produkce uhlí a uhelných výrobků, výstavba a instalace/montáž uhelných infrastruktur, služby důlního stavitele/dodavatele.
- (511) 35, 37
(210) O-463706

(111) **304510**
(220) 14.11.2008
(151) 11.03.2009
(540)



- (591) Barevná
- (730) **Česká Mountainbiková Asociace, z.s.**, Kubelíkova 1189/29, Praha 3, Žižkov, 13000, CZ
- (510) (41) výchova, vzdělávání, zábava, sportovní a kulturní aktivity.
- (511) 41
(210) O-463804

(111) **304645**
(220) 31.10.2008
(151) 19.03.2009
(540)

Rybářský salát

- (730) **DELIMAX, a.s.**, Bratislavská 1647/3, Hodonín, 69501, CZ
- (740) Ing. Petr Soukup, patentový zástupce, tř. Svobody 43/39, Olomouc, 77900
- (510) (29) lahůdkářské výrobky jako vaječné, uzeninové, sýrové, rybí a jiné pomazánky a saláty, aspikové a rosolové misky a další lahůdkářské výrobky zařazené do této třídy; (30) majonézové saláty a jiné lahůdkářské výrobky zařazené v této třídě.
- (511) 29, 30
(210) O-463411

(111) **304654**
(220) 05.11.2008
(151) 19.03.2009
(540)

ST. JOHANN

(730) **DELIMAX, a.s.**, Bratislavská 1647/3, Hodonín, 69501, CZ
(740) Ing. Petr Soukup, patentový zástupce, tř. Svobody 43/39, Olomouc, 77900
(510) (16) papír a výrobky z papíru všeho druhu, jako jsou krabice a krabičky z papíru, papírová prostrání, papírové ubrusy, papírové obrusy, papírové archy, dárkový papír, papírové kormouty, papírové sáčky, pytlíky a tašky, papírové mašle, papírové kelímky a papírové nádoby na jedno použití, obaly a obalové materiály, zejména pro potravinářské výrobky, fólie hliníkové na balení potravin, fólie viskózní na balení, kartonážní výrobky, samolepky, nálepky pro kancelářské použití nebo pro domácnost; (20) obaly (krabice) z umělých hmot a nádoby z umělých hmot jako obaly, zejména pro potravinové výrobky, brčka na pití, palety přepravní nekovové, servírovací stolký, dekorativní předměty (přenosné), díla umělecká ze dřeva, vosku, sádry nebo umělých hmot, obrazové rámy, nábytkové konstrukce, rámečky na obrazy z papíru, figurky z kosti, slonoviny, sádry, umělých hmot, vosku nebo dřeva, sochy a sošky ze dřeva, korku, rákosu, třtiny, proutí, rohoviny, kosti, slonoviny, velrybích kostic, lastur, jantaru, perleti, mořské pěny a náhražek všech těchto materiálů, plastiky spadající do této třídy, dekorativní korálové závěsy, dekorativní nástěnné plakety, nikoliv z textilu nebo kovu; (21) mísy a misky s výjimkou mís z drahých kovů, mísy salátové, hluboké misky, misky na ovoce, skleněné misky, servírovací misky, zapékací misky, misky na máslo, vázy s výjimkou váz z drahých kovů, skleněné džbánky, džbány, držáky na nože, podložky na krájení, stojany na nože, tácky papírové, pohárky z papíru nebo umělých hmot, porcelán, sklenice na pití, předměty umělecké z porcelánu, terakoty nebo skla; (29) ančovičky, garnáti (neživí), humří (neživí), kaviár, rybí konzervy, koryšiči (s výjimkou živých), lanýže (konzervované), krevety (neživé), langusty (neživé), lososi, měkkýši (neživí), rybí moučka, mušle, rybí plátky, ryby syrové (neživé), solené, uzené, konzervované, marinované, slanečci, sledi, sardinky, sumýši (neživí), tuňáci, ústřice (neživé), hlemýždi, hlemýždi vejce (na konzumaci), zvěřina, extrakty z chaluhy jako potrava, potravinářské výrobky z ryb a masa, masové výtahy, masné výrobky tepelně neopracované, masové šťávy (omáčky), drůbež (neživá), bujóny, přípravky na bujóny a vývary, droby, vnitřnosti, dršťky, šunka, huspenina, játra, játrové paštiky, tukové pomazánky, paštiky, polévky, jelita, klobásy, tlačěnka, slanina, salámy, párky, uzeniny, smažené potraviny jako smažené řízky, karbanátky, sekaná, konzervy masové, jedlé oleje a tuky, vepřové sádlo, konzervy, zeleninové, konzervované cibule, čočka, fazole, hrách, sojové boby, hranolky bramborové, krekety, bramborové lupínky, kysané zelí, nakládaná zelenina, zeleninové saláty, šťávy na vaření a polévky, zelenina v pikantním nálevu, žampiony (konzervované), ovoce mražené, zavažené, kandované, sušené, konzervované, ovocně-zeleninové saláty, maso-zeleninové saláty, ovocné saláty, zeleninové saláty, ořechy zpracované, vejce, lahůdkářské výrobky jako vejce, zeleninové, rybí a jiné pomazánky a saláty, aspikové a rosolové misky a další lahůdkářské výrobky zařazené do této třídy, dřeň (ovocná), džemy, marmeláda, želatina jedlá, hamburgery čerstvé, chlazené, vše s výjimkou mléčných a sýrových výrobků; (30) koření jako anýz, badyán, hřebíček, kari, kurkuma, muškátový oříšek, zázvor, nové koření, pepř, chuťové přísady, potravinové tresty, kypřicí prášek, přípravky na ztužení šlehačky, kapary, pečivo s masovou náplní, pirožky s masem, obložené/plněné bagety, palačinky a pizzy čerstvé i chlazené, koláče, rýžové koláčky, pečivo, chléb, rohlíky, sendviče, tortily, ravioli, masové pirožky, žemle, knedlíky, keksy, suchary, sušenky, biskvity, perníky, cukroví, oplatky, cukrovinky, bonbóny, karamely, marcipán, mandlové těsto, máslové tukové těsto, listové těsto, zákusky, dorty, ozdoby na dorty jedlé, pudinky, žvýkáci guma, pralinky, chalva, čokoláda, čokoládové nápoje, kakao, kakaové nápoje, káva, kávové a kávovinové nápoje, čaj, nápoje na bázi čaje, zmrzlina, zmrzlinové poháry, přísady do zmrzlin, želé ovocné, med, medovňky, propolis, včelí kašička, droždí, cukr, sůl, led přírodní nebo umělý, látky pro zjemnění masa pro domácnost, těstoviny, makaróny, nudle, vlasové nudle, špagety, ságo, tapioka, mouky pšeničná, žitná, sojová, tapioková a kukuřičná, kukuřičný škrob, kukuřičné vločky, kukuřice mletá, ovesné vločky, popcorn, cereálie, fazolová moučka, kroupy, krupice, rýže, zpracovaný ječmen, pšenice, žito a oves, majonéza a majonézové saláty, dresinky, kečup, rajčatová omáčka, ocet, zálivky na ochucení, suši, lahůdkářské výrobky zařazené do této třídy; (31) arašidy, citrusové plody, hrozny, čerstvé ovoce, brambory, čekanka, čerstvá čočka, čerstvé fazole, čerstvý hrách, hlávkový salát, řepa jedlá, sezam, chaluhy pro humánní nebo živočišnou spotřebu, svatojánský chléb, chmel, čerstvé kaštiny, kopr, kopřivy, okurky, čerstvé olivy, ořechy, kolové oříšky, kokosové ořechy, lískové oříšky, ječmen, pšenice, žito, oves, houby čerstvé,

podhoubí (houbová kultura pro výsev), krmivo pro zvířata, krmné směsi, psí suchary, nápoje pro domácí zvířata, humří živí, rybí jikry, živí koryšiči, živé langusty, čerstvé lanýže, živí měkkýši, živí raci, živé ryby, živé návnady na ryby, sěpie, živí sumýši, živé ústřice; (32) nealkoholické nápoje syčené i nesyčené včetně nápojů minerálních, šumivých, iontových a energetických, sirupy, koncentráty a jiné přípravky pro přípravu nápojů, ovocné a zeleninové šťávy, mošty, ovocné nektary a nápoje z ovocných šťáv, stolní a minerální vody, diabetické a dietetické nápoje neléčebné, práškové nealkoholické nápoje, práškové přípravky a příchutě pro výrobu nealkoholických nápojů a likérů, obohacené vitamínové nápoje a koncentráty, nealkoholické aperitivy; (33) alkoholické nápoje, zejména likéry, destiláty, lihoviny, vinné nápoje, aperitivy, vína, vína a likéry pro trávení, nízkoalkoholické míchané nápoje, bowle a jiné alkoholické nápoje obsahující ovoce; (39) zásilková obchodní činnost, doprava, přeprava, skladování, balení a distribuce zboží a výrobků, mrazírenská činnost spadající do této třídy, silniční motorová doprava nákladní; (40) porážka zvířat, uzení potravin, konzervace, marinování, solení a jiné úpravy potravin; (42) činnost technických poradců v oblasti potravinářství, výzkum, vývoj, testování, poradenská a expertní činnost v oblasti potravin pro běžnou konzumaci, potravních doplňků, funkčních potravin, potravin pro zvláštní účely (léčebných i neléčebných), potravin pro diabetiky a dietetiky, potravin pro kojení a batolata, veskerých nápojů nealkoholických i alkoholických, a to včetně směsí, přípravků a sirupů pro přípravu nápojů; (43) restaurace včetně restaurací samoobslužných a restaurací podávajících pokrmy přes ulici, výroba lahůdek, služby poskytované v restauracích a jiných zařízeních podávající pokrmy a nápoje připravené ke konzumaci, jakož i při prodeji pokrmových specialit, hostinská činnost.

(511) 16, 20, 21, 29, 30, 31, 32, 33, 39, 40, 42, 43
(210) O-463499

(111) **304670**
(220) 11.11.2008
(151) 19.03.2009
(540)

APLICUS

(730) **Hloch Stanislav**, Průchova 53, Praha 5, 15000, CZ
(510) (9) počítačové klávesnice, počítačové periferie, periferní zařízení počítačů, počítačové programy (nahrané -), počítačové programy [s možností stažení], podložky pod myš, propojovací mezičlánky (počítače), software počítačový (nahraný -), programy operačních systémů (nahrané -), programy počítačových her; (35) překlad informací do počítačových databází, reklama on-line v počítačové síti, systemizace informací do počítačových databází, vedení kartoték v počítači, vedení kartoték v počítači (řízení souboru), vyhledávání dat v počítačových souborech [pro třetí osoby], vyhledávání umístění nákladních vozů pomocí počítače, dodavatelské služby pro třetí osoby [nákup výrobků a služeb pro jiné podniky]; (37) počítačové vybavení (montáž, údržba a opravy -); (38) počítačová komunikace, počítačové terminály (komunikace pomocí -), posílání zpráv, poskytování internetových diskusních fór, poskytování přístupu k databázím, poskytování telekomunikačních kanálů pro teleshoppingové služby, poskytování telekomunikačních připojení ke globální počítačové síti, poskytování uživatelského přístupu ke globální počítačové síti, pošta (elektronická -), pronájem přístrojů pro přenos zpráv, pronájem přístupového času ke globálním počítačovým sítím, pronájem zařízení pro přenos informací, přenášení pomocí satelitních družic, přenášení telegramů, přenos faxem, přenos zpráv a obrázků pomocí počítačů, přenos zpráv a obrazových informací pomocí počítače, přenosy zpráv faxy, půjčování faxů, půjčování modemů, půjčování telefonů, půjčování telekomunikačních zařízení, služby hlasové pošty, směrovací a spojovací služby pro telekomunikace, telefonické služby, telefony (komunikace pomocí -), telegrafická komunikace, telegrafický přenos, telegrafní služby, telegramy (přenos -), telegramy (zasílání -), telekomunikace (informace o -), telekonference [služby dálkových konferencí], teleshoppingové služby (poskytování telekomunikačních kanálů pro teleshoppingové služby); (42) provozování her on-line [z počítačové sítě], aktualizace počítačových programů, instalace počítačových programů, konzultace (v oblasti počítačového softwaru), počítačové systémové analýzy, počítačové systémy (tvorba -), poskytování vyhledávačů pro Internet, počítačové programování, obnova počítačových dat (regenerace), kopírování počítačových programů, poradenství v oblasti počítačového hardware, pronájem počítačového softwaru, pronájem počítačů, převod [konverze] dat a počítačových programů [ne fyzický], služby v oblasti ochrany proti počítačovým virům, software (tvorba -), tvorba počítačových systémů, tvorba software

(počítačových programů), údržba počítačových programů, pronájem webových serverů, přenos dat nebo dokumentů z fyzických nosičů na elektronické nosiče, vyhledávače (poskytování) pro Internet, vývoj a výzkum nových výrobků, webové stránky (tvorba a správa -), hosting webových stránek; (45) poskytování licencí na počítačový software (právní služby), zprostředkovatelství, ochrana duševního vlastnictví, duševní vlastnictví (licence -), správa autorských práv.

(511) 9, 35, 37, 38, 42, 45
(210) O-463675

(111) **304680**
(220) 14.11.2008
(151) 19.03.2009
(540)

MIKULOVSKÉ VINOBRANÍ



(591) Barevná
(730) **Město Mikulov**, Náměstí 1, Mikulov, 69200, CZ
(740) KANIA SEDLÁK SMOLA patentová kancelář, Veronika Zemanová, Mendlovo náměstí 907/1a, Brno, Staré Brno, 60300
(510) (9) strojně čitelné nosiče informací všeho druhu a informace na nich, informace, data a databáze v elektronických, datových, informačních a telekomunikačních sítích všeho druhu, přístroje pro záznam, audiovizuální programy, audiovizuální díla, přístroje pro přenos nebo reprodukci zvuku či obrazu, software, interaktivní a grafické programy, elektronická periodika, elektronické katalogy a jiné neperiodické produkty v elektronické podobě, filmový materiál spadající do této třídy; (16) papír, lepenka a výrobky z těchto materiálů, které nejsou zařazeny do jiných tříd, zejména tiskoviny všeho druhu, periodické a neperiodické publikace na papírových nosičích, časopisy, noviny, knihy, prospekty, plakáty, samolepky, fotografie, kalendáře, knihařské výrobky, informační a propagační výrobky z papíru, včetně dekorativních předmětů z papíru, obalový materiál z papíru, papírové a plastové tašky, tužky a pera, data a databáze na papírových nosičích, tiskárenské výrobky, materiál pro umělece, kancelářské potřeby, které nejsou zařazeny do jiných tříd; (20) nábytek, zrcadla, rámy, výrobky ze dřeva, korku, třtiny, rákosu a vrbového proutí, pokud nejsou obsaženy v ostatních třídách, z rohoviny, kostí, slonoviny, kostic, želvoviny, jantaru, perleti, mořské pěny, buničiny a z náhražek těchto hmot nebo z plastických hmot v rámci této třídy; (21) výrobky ze skla, porcelánu a keramiky - užité, ozdobné a figurální, umělecké předměty spadající do této třídy ze skla, porcelánu, keramiky, dřeva a jiných hmot, nádoby z papíru a plastů spadající do této třídy, včetně nádob na jedno použití; (24) tkaniny a textilní výrobky, které nejsou uvedeny v jiných třídách, zejména vlajky, prapory, praporečky, vlaječky, interiérové textilie, záclony, jiné dekorativní tkaniny a textilní výrobky neobsažené v jiné třídě; (31) výrobky zemědělské, zahradnické, lesní neuvedené v jiných třídách, živá zvířata, čerstvé ovoce a zelenina, osivo, rostliny a přírodní květiny, krmivo pro zvířata, slad; (32) piva, minerální vody, jiné nápoje nealkoholické, nápoje a šťávy ovocné, sirupy a jiné přípravky k zhotovování nápojů; (33) alkoholické nápoje (s výjimkou pív); (35) inzertní, reklamní a propagační činnost, zprostředkování obchodních kontaktů, organizování a zajištění výstav a veletrhů k reklamním a obchodním účelům, poskytování obchodních informací a jiných obchodních informačních produktů, například multimediálních informací, pro reklamní a obchodní účely, včetně jejich vyhledávání, inzertní a propagační činnost, včetně on-line inzerce a prezentace uživatelů, v počítačové síti Internet, obchodní využití sítě Internet v oblasti vyhledávacích služeb a e-businessu, vydávání reklamních a nebo náborových textů, propagačních a inzertních tiskovin, rozšiřování reklamních a nebo inzertních materiálů, obchodní a podnikatelský informační servis, administrativní činnosti; (39) doprava a skladování, informační činnost o cestování, přeprava a doprava zboží; (41) výchova, vzdělávání, zábava, sportovní a kulturní aktivity, pořádání kulturních a

společenských akcí, zejména výstavy, semináře, sympozia, přednášky; (43) služby zajišťující stravování a nápoje, dočasné ubytování; (44) vinařství, vinohradnictví.

(511) 9, 16, 20, 21, 24, 31, 32, 33, 35, 39, 41, 43, 44
(210) O-463776

(111) **304749**
(220) 11.11.2008
(151) 25.03.2009
(540)

SPURO

(730) **SPUR a.s.**, třída Tomáše Bati 299, Zlín, Louky, 76302, CZ
(740) Univerzita Tomáše Bati ve Zlíně, Univerzitní institut, Ing. Jan Görig, nám. T.G. Masaryka 5555, Zlín, 76001
(510) (17) výrobky a polotovary z plastů, zejména fólie, materiály s retroreflexním efektem, trubky, profily, výrobky a polotovary z lehčených plastů, vstříkované výrobky z plastů - vše v rámci této třídy; (42) základní i aplikovaný výzkum v oboru plastů.
(511) 17, 42
(210) O-463666

(111) **304867**
(220) 11.11.2008
(151) 01.04.2009
(540)



(591) Barevná
(730) **it2b s.r.o.**, Křižíkova 2697/70, Brno, Královo Pole, 61200, CZ
(510) (9) jednotka disková pro počítače, klávesnice počítačové, magnetické nosiče dat, modemy, monitory, monitory (počítače - hardware), monitory (počítače - programy), myš, nosiče zvukových nahrávek, netbooky (počítače), počítačové disky, počítačové stroje, kalkulačky, počítače, počítačové hry (programy), počítačové klávesnice, počítačové paměti, počítačové periferie, periferní zařízení počítačů, počítačové programy, počítačové tiskárny, počítačový software, procesory, programy, programy operačních systémů, programy počítačových her, software počítačový, tiskárny (rozšiřování, tiskárny pro počítače; (35) aktualizování reklamních materiálů, psaní reklamních materiálů, reklama, reklama on-line v počítačové síti, reklamní agentury, reklamní nebo inzertní materiály (rozšiřování, aktualizování, zaslání), pronájem reklamních ploch, reklamní texty (rozšiřování, aktualizování, zaslání), televizní reklama, venkovní reklama, vydávání reklamních nebo náborových, propagačních a inzertních textů, vylepování plakátů, zaslání reklamních materiálů zákazníkům; (38) elektronická pošta, počítačové komunikace, posílání zpráv, pošta (elektronická), přenos zpráv a obrázků pomocí počítačů, přenos zpráv a obrázkových informací pomocí počítače; (42) aktualizace počítačových programů, konzultace v oblasti počítačového softwaru, kopírování počítačových programů, navrhování (průmyslový design), navrhování obalů, obalový design, obnova počítačových dat, počítačové programování, aktualizace, instalace a kopírování počítačových programů, analýzy počítačových systémů, tvorba počítačových systémů, poradenství v oblasti počítačového hardware, programování počítačové, přenos dat nebo dokumentů z fyzických nosičů na elektronické nosiče, převod dat a počítačových programů, služby v oblasti ochrany proti počítačovým virům, tvorba počítačového software, webové stránky (tvorba a správa).
(511) 9, 35, 38, 42
(210) O-463664

(111) **304905**
(220) 26.11.2008
(151) 01.04.2009
(540)

SANGEL

(730) **NOVATO spol. s r.o.**, Uralská 770/6, Praha 6, 16000, CZ
(740) Ing. Marie Smrčková, patentový zástupce, Velflíkova 10, Praha 6, 16000
(510) (1) chemické přípravky pro průmysl, zemědělství, lesnictví a opravárenství, chemické prostředky pro ochranu před plísněmi, bakteriemi, kvasinkami a mikroby, chemické přípravky k odstraňování a potírání plísní, bakterií, kvasinek a mikrobů; (3) čisticí prostředky, čisticí prostředky pro potírání plísní, bakterií, kvasinek, virů a mikrobů, včetně prostředků pro ošetření pracovních oděvů, pracovní obuvi, pracovních ponožek, pracovních rukavic, přileb a dalších osobních pracovních ochranných pomůcek, dezinfekční gel na ruce, kosmetické a toaletní přípravky, deodoranty a deodoranty pro osobní potřebu, včetně toaletních přípravků proti pocení nohou, mýdla, včetně mýdel mediálních, dezinfekční, dezodorační a čisticí prostředky pro všechny druhy klimatizačních zařízení, včetně klimatizačních zařízení pro dopravní prostředky; (5) dezinfekční, antimikrobiální, antibakteriální a antivirotické hygienické prostředky pro osobní potřebu zařazené v této třídě, dezinfekční prostředky pro potírání plísní, bakterií, kvasinek, mikrobů a virů ve veřejných prostorách, potravinářských a veterinárních provozech, zdravotnických zařízeních, hygienických zařízeních, šatnách a jejich vybavení, dezinfekční gel na ruce pro medicínské užití, dezinfekční přípravky pro chemická WC, deodoranty jiné než pro osobní potřebu, fungicidy.

(511) 1, 3, 5
(210) O-464059

(111) **304909**
(220) 27.11.2008
(151) 01.04.2009
(540)

(730) **AQUA NOVA s.r.o.**, Radiměř 88, Radiměř, 56907, CZ
(510) (32) balená kojenecká voda, pramenitá voda, pitná voda, nealkoholické nápoje.

(511) 32
(210) O-464087

(111) **304977**
(220) 05.12.2008
(151) 15.04.2009
(540)

(730) **Zal SKYLEADER a.s.**, Znojemska 826/64, Jihlava, 58601, CZ
(740) Ing. Jiří Střelák, Šumberova 42, Praha 6, 16200
(510) (12) dopravní prostředky pozemní, vzdušné nebo vodní, letadla, automobily, nákladní vozidla, lodě a čluny, náhradní díly pro dopravní prostředky v rámci této třídy, podvozky dopravních prostředků, karosérie vozidel, dveře a okna vozidel, kola a pneumatiky, brzdy a tlumiče vozidel, letecké přístroje, stroje a zařízení, padáky, směrovky pro dopravní prostředky, sedadla, potahy sedadel, bezpečnostní pásy pro sedadla dopravních prostředků; (28) sportovní vybavení, modely zmenšených dopravních prostředků, hračky a hry v rámci této třídy; (37) servisní činnosti pro dopravní prostředky, servisní činnosti pro letadla; (41) vzdělávání, školení, instruktážní výcvik, škola létání, sportovní činnosti, organizování sportovních soutěží, sportovně-výchovné služby sportovního klubu a aeroklubu, zábava, kulturní činnosti.

(511) 12, 28, 37, 41
(210) O-464304

(111) **305013**
(220) 17.10.2008
(151) 22.04.2009
(540)

(591) Barevná
(730) **Ing. Petr Baštan - vydavatelství**, Na Vozovce 812/20, Olomouc, 77900, CZ
(740) Mgr. Tomáš Cimbot, advokát, Horní náměstí 365/7, Olomouc, 77900
(510) (16) periodikum - dvouměsíčník; (41) vydavatelství.

(511) 16, 41
(210) O-463105

(111) **305042**
(220) 02.12.2008
(151) 22.04.2009
(540)

AQUILA AQUA BEAUTY

(730) **Karlovarské minerální vody, a.s.**, Horova 3, Karlovy Vary, 36021, CZ
(740) JUDr. Josef Mrázek, Pernerova 11, Praha 8, 18600
(510) (3) kosmetika, toaletní vody, přípravky pro péči o tělo a pleť, krásu a vlasy, pleťové krémy, tělové krémy, krémy hydratační, make-up, oční linky a stíny, odličovací prostředky, sypké a kompaktní pudry, laky na nehty, rtěnky, kosmetické výrobky zajišťující hydrataci a zvlhčení těla a pleti,

pleťové vody a tonika, sprchové gely, šampóny, tělová kosmetika, koupelová kosmetika, pleťová kosmetika, šampóny na vlasy, krémy; (35) propagační, reklamní a inzertní činnost.

(511) 3, 35
(210) O-464206

(111) **305182**
(220) 04.12.2008
(151) 29.04.2009
(540)

(111) **305043**
(220) 02.12.2008
(151) 22.04.2009
(540)

AQUILA AQUABEAUTY

(730) **Karlovarské minerální vody, a.s.**, Horova 3, Karlovy Vary, 36021, CZ
(740) JUDr. Josef Mrázek, Pernerova 11, Praha 8, 18600
(510) (3) kosmetika, toaletní vody, přípravky pro péči o tělo a pleť, krásu a vlasy, pleťové krémy, tělové krémy, krémy hydratační, make-up, oční linky a stíny, odličovací prostředky, sypké a kompaktní pudry, laky na nehty, rtěnky, kosmetické výrobky zajišťující hydrataci a zvlhčení těla a pleť, pleťové vody a tonika, sprchové gely, šampóny, tělová kosmetika, koupelová kosmetika, pleťová kosmetika, šampóny na vlasy, krémy; (32) minerální vody, stolní vody, limonády, piva, šumivé nápoje, šťávy ovocné, sirupy, výrobky z minerálních vod a jiné nealkoholické nápoje; (35) propagační, reklamní a inzertní činnost.

(511) 3, 32, 35
(210) O-464207

(111) **305064**
(220) 16.12.2008
(151) 22.04.2009
(540)

MALPRO

(730) **MALPRO, spol. s r.o.**, Lípa 318, Zlín 11, 76311, CZ
(740) Ing. Zdeněk Kučera, Dlouhá 207 (P.O.Box 92), Slušovice, 76315
(510) (9) elektroinstalační materiál, chránič kabelů; (17) výrobky z plastických hmot pro ukládání elektroinstalace, plastové profily a lišty pro ukládání kabelů.

(511) 9, 17
(210) O-464609

(111) **305168**
(220) 02.12.2008
(151) 29.04.2009
(540)

NOBLESS

(730) **NOVASERVIS spol. s r.o.**, Merhautova 208, Brno, 61300, CZ
(740) Ing. Libor Markes, Grohova 54/145, Brno, 60200
(510) (11) směšovací baterie pro vany, umyvadla a dřevy.
(511) 11
(210) O-464215



(730) **ČESKÁ ALZHEIMEROVSKÁ SPOLEČNOST**, Šimůnkova 1600, Praha 8, 18206, CZ

(740) Mgr. Jan Kliner, Brigádníků 3046, Praha 10, 10000
(510) (42) kontrola kvality; (43) domovy důchodců, hotelové služby, jídelny a závodní jídelny, kavárny, penziony, poskytování přechodného ubytování, provoz hotelového ubytování, ubytovací služby (hotely, penziony); (44) soukromé kliniky nebo sanatoria, lékařské služby, nemocnice (služby), ošetrovatelské služby, sanatoria, sanatoria, zotavovny, útulky (domovy), zdravotní péče, zdravotnická střediska; (45) poradenství v oblasti bezpečnosti, doprovod, hlídání dětí.

(511) 42, 43, 44, 45
(210) O-464300

(111) **305183**
(220) 04.12.2008
(151) 29.04.2009
(540)



(730) **ČESKÁ ALZHEIMEROVSKÁ SPOLEČNOST**, Šimůnkova 1600, Praha 8, 18206, CZ

(740) Mgr. Jan Kliner, Brigádníků 3046, Praha 10, 10000
(510) (42) kontrola kvality; (43) domovy důchodců, hotelové služby, jídelny a závodní jídelny, kavárny, penziony, poskytování přechodného ubytování, provoz hotelového ubytování, ubytovací služby (hotely, penziony); (44) soukromé kliniky nebo sanatoria, lékařské služby, nemocnice (služby-), ošetrovatelské služby, sanatoria, sanatoria, zotavovny, útulky (domovy), zdravotní péče, zdravotnická střediska; (45) poradenství v oblasti bezpečnosti, doprovod, hlídání dětí.

(511) 42, 43, 44, 45
(210) O-464301

(111) **305320**
(220) 02.12.2008
(151) 11.05.2009
(540)



(730) **Krča Jaroslav Ing.**, Plzeňská 604, Vřesina, 74285, CZ
(740) Ing. Viktor Krča, Bulharská 1421/17, Ostrava - Poruba, 70800
(510) (16) časopisy, fotografie, manuály, reklamní plakáty, periodický a neperiodický tisk; (35) propagace, TV reklama, inzerce; (41) pořádání společenských a soutěžních akcí, pořádání castingů, organizování soutěží miss, organizování škol a kvalifikačních kurzů pro modelky a manekýnky, výroba videofilmů, poradenství a zprostředkování uvedených akcí, služby modelingové agentury.
(511) 16, 35, 41
(210) O-464253

(111) **305321**
(220) 02.12.2008
(151) 11.05.2009
(540)



(730) **Krča Jaroslav Ing.**, Plzeňská 604, Vřesina, 74285, CZ
(510) (16) časopisy, fotografie, manuály, reklamní plakáty, periodický a neperiodický tisk; (35) propagace, TV reklama, inzerce; (41) pořádání společenských a soutěžních akcí, pořádání castingů, organizování soutěží miss, organizování škol a kvalifikačních kurzů pro modelky a manekýnky, výroba videofilmů, poradenství a zprostředkování uvedených akcí, služby modelingové agentury.
(511) 16, 35, 41
(210) O-464254

(111) **305340**
(220) 09.12.2008
(151) 11.05.2009
(540)

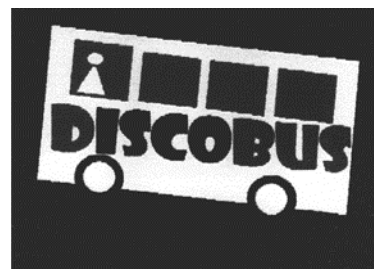

(730) **DISCOBUS s.r.o.**, Vršovická 416/9, Praha 10, 10100, CZ
(510) (39) doprava, balení a skladování zboží, organizování cest, zprostředkování služeb dopravních a služeb organizování cest, poradenství a konzultace a informace v oblasti služeb dopravních a organizování cest, rezervace v dopravě, pronájem dopravních prostředků, cestovní doprovod, služby v dopravě spadající do této třídy; (41) výchova, vzdělávání, zábava, sportovní a kulturní aktivity, zprostředkování a poradenství a informace a organizace v oblasti výchovy, zábavy, vzdělávání a sportu, agenturní činnost v oblasti kultury, výchovná, vzdělávací, soutěžní a zábavní činnost, zábavní nebo kulturní nebo vzdělávací představení, organizace společenských a kulturních akcí, organizace, provozování a provádění her a soutěží i veřejných, výstavní činnost v oblasti kultury nebo zábavy nebo výchovy nebo vzdělávání, provozování tělovýchovných zařízení, pronájem a půjčování sportovních potřeb s výjimkou dopravních prostředků, půjčování knih, tiskovin, pronájem a půjčování audiopřístrojů, videopřístrojů, videorekordérů, videokamer, fotoaparátů, promítaček, rozhlasových a televizních přijímačů, filmů, kulturních a vzdělávacích potřeb a přístrojů, půjčování a pronájem obrazů, dekorací, pronájem stadiónů, tenisových dvorců, pronájem a půjčování potápěčské výstroje, pronájem a půjčování sportovního nářadí s výjimkou dopravních prostředků, provozování a/nebo pronájem fitness centra; (45) právní služby, bezpečnostní služby pro ochranu majetku a jednotlivců, osobní a sociální služby poskytované ostatními za účelem uspokojování potřeb jednotlivců, služby poskytované jednotlivcům ve vztahu ke společenským událostem, společenský doprovod, služby týkající se dohledu v souvislosti s bezpečností osob a objektů.
(511) 39, 41, 45
(210) O-464376

(111) **305386**
(220) 18.12.2008
(151) 11.05.2009
(540)



(591) Barevná
(730) **Rydl Jaroslav Ing.**, Rašínova 1239, Úvaly, 25082, CZ
(740) JUDr. Lukáš Jansa, Sokola Tůmy 743/16, Ostrava - Mariánské Hory, 70900
(510) (9) geografické informační systémy a geodetické pomůcky v rámci této třídy; (36) realitní činnost, poradenství v oboru realit včetně odhadů a oceňování, služby realitních kanceláří, pronájem bytů, zprostředkování nemovitostí, prodej nemovitostí, obchodování s nemovitostmi, oceňování a

odhad nemovitostí, pronájem nemovitostí, správa nemovitostí, daňové poradenství a odhady, poradenství v oblasti financí a hypoték; (42) zeměměřičství, výkon zeměměřičských činností, vyměřování a zobrazování terénu, vytyčování hranic pozemků a stavebních projektů, polohopisné a výškové zaměření pozemků a objektů, geodetické a geologické práce, dodávky geografických informačních systémů.

(511) 9, 36, 42
(210) O-464651

(111) **305477**
(220) 11.11.2008
(151) 20.05.2009
(540)



(730) **SPUR a.s.**, třída Tomáše Bati 299, Zlín, Louky, 76302, CZ
(740) Univerzita Tomáše Bati ve Zlíně, Univerzitní institut, Ing. Jan Görig, nám. T.G. Masaryka 5555, Zlín, 76001
(510) (17) výrobky a polotovary z plastů, zejména fólie, materiály s retroreflexním efektem, trubky, profily, výrobky a polotovary z lehčených plastů, vstříkované výrobky z plastů - vše v rámci této třídy; (35) reprografické práce; (36) pronájem nebytových prostor; (42) základní i aplikovaný výzkum v oboru plastů; (43) přechodné ubytování osob a služby s tím spojené.
(511) 17, 35, 36, 42, 43
(210) O-463670

(111) **305600**
(220) 11.12.2008
(151) 27.05.2009
(540)

NOVAGUE

(730) **NOVAGUE, s.r.o.**, Truhlářská 1108/3, Praha 1, Nové Město, 11000, CZ
(740) Ing. Ladislav Vaněk, Ortenovo nám. 6/443, Praha 7, 17000
(510) (35) marketingová činnost; (42) designérská činnost, návrhářská činnost, architektura.
(511) 35, 42
(210) O-464433

(111) **305605**
(220) 15.12.2008
(151) 27.05.2009
(540)

Jogurtelka

(730) **CATUS spol. s r.o.**, Kyjovská 1598, Havlíčkův Brod, 58001, CZ
(740) Mgr. Klára Studená, advokátka, patentová zástupkyně, Na Poříčí 12, Praha 1, 11000
(510) (29) mléko, mléko v prášku, mléčné a jogurtové nápoje; (30) zmrzliny jogurtové, zmrzliny mléčné, zmrzliny smetanové, zmrzliny vodové; (32) nealkoholické nápoje, včetně instantních, energetických a iontových, vitamínových a ovocných, přípravky pro výrobu nealkoholických nápojů.
(511) 29, 30, 32
(210) O-464536

(111) **305609**
(220) 17.12.2008
(151) 27.05.2009
(540)

**DUNOVSKÁ
& PARTNEŘI**

(730) **DUNOVSKÁ & PARTNERS s.r.o.**, advokátní kancelář, Na poříčí 1046/24, Praha 1, Nové Město, 11000, CZ
(510) (35) obchodní a podnikatelské poradenství; (36) poradenství v oblasti bankovníctví a finančních transakcí, poradenství v oblasti bankovních úvěrů, poradenství v oblasti garancí, záruk, kaucí, poradenství v oblasti obchodování a zprostředkování nemovitostí a pronájmu nemovitostí, úschovní služby; (45) právní služby, poradenství v oblasti duševního vlastnictví, poradenství v oblasti ochrany duševního vlastnictví, poradenství v oblasti autorských práv.
(511) 35, 36, 45
(210) O-464611

(111) **305610**
(220) 17.12.2008
(151) 27.05.2009
(540)



(730) **DUNOVSKÁ & PARTNERI s.r.o., advokátní kancelář**, Na poříčí 1046/24, Praha 1, Nové Město, 11000, CZ
(510) (35) obchodní a podnikatelské poradenství; (36) poradenství v oblasti bankovníctví a finančních transakcí, poradenství v oblasti bankovních úvěrů, poradenství v oblasti garancí, záruk, kaucí, poradenství v oblasti obchodování a zprostředkování nemovitostí a pronájmu nemovitostí, úschovní služby; (45) právní služby, poradenství v oblasti duševního vlastnictví, poradenství v oblasti ochrany duševního vlastnictví, poradenství v oblasti autorských práv.
(511) 35, 36, 45
(210) O-464612

(111) **305758**
(220) 17.12.2008
(151) 03.06.2009
(540)



**NÁRODNÍ CENA
ZA STUDENTSKÝ
DESIGN**

(591) Barevná
(730) **Nadace pro rozvoj architektury a stavitelství**, Václavské náměstí 833/31, Praha 1, Nové Město, 11000, CZ
(510) (35) organizování komerčních nebo reklamních výstav, pořádání veletrhů pro obchodní a reklamní účely, reklamní agentury, umělci (agentury), vedení kartoték v počítači, vydávání reklamních nebo náborových, propagačních a inzertních textů, vyhledávání sponzorů, organizování komerčních a reklamních výstav, zpracování textů; (41) agentury (umělecké, módní), klubové služby (výchovné, zábavné), knihovny (půjčovny knih), organizování a vedení kolokvií, konferencí, kongresů, seminářů, organizování vzdělávacích a zábavných soutěží, psaní scénářů, psaní textů (jiných než reklamních), organizování a vedení seminářů, organizování a vedení symposií, psaní textů jiných než reklamních, organizování kulturních nebo vzdělávacích výstav, vzdělávání (výchovné služby); (42) design průmyslový, grafický design, průmyslový design (návrhy), umělecký design.
(511) 35, 41, 42
(210) O-464622

(111) **305762**
(220) 19.12.2008
(151) 03.06.2009
(540)



**POLIKLINIKA
PROFESORA ŘEHÁKA**

(591) Barevná
(730) **MED POINT s.r.o.**, Sokolovská 50, Praha 8, 18600, CZ
(510) (5) zdravotnické prostředky, léky a doplňky stravy k léčebným účelům; (10) prostředky zdravotnické techniky v rámci této třídy; (44) léčebně - preventivní péče.
(511) 5, 10, 44
(210) O-464703

(111) **305763**
(220) 29.12.2008
(151) 03.06.2009
(540)

NAMAŽSE

(730) **HASOFT VELKOBOCHOD, s.r.o.**, Za Nádražím 1098, Polná, 58813, CZ
(740) Advokátní společnost Pánek, Beránek, Melichar, v.o.s., Mgr. Tomáš Rosický, Zrzavého 3259/9, Jihlava, 58601
(510) (3) mýdla, parfumerie, vonné oleje, kosmetika; (19) maltoviny, speciální stavební směsi, výrobky stavební chemie; (33) alkoholické nápoje.
(511) 3, 19, 33
(210) O-464795

(111) **305786**
(220) 16.01.2009
(151) 03.06.2009
(540)



(591) Barevná
(730) **Pompl Lubomír Ing.**, Högerova 1098/13, Praha 5, 15200, CZ
(510) (35) reklama, reklama on-line v počítačové síti, systemizace informací do počítačových databází, vyhledávání dat v počítačových souborech [pro třetí osoby]; (38) počítačová komunikace; (45) seznamovací služby.
(511) 35, 38, 45
(210) O-465112

(111) **305872**
(220) 08.12.2008
(151) 10.06.2009
(540)

ALOETROX

(730) **CZECHPHARM, spol. s r.o.**, 5. května 1058/19, Praha 4, 14000, CZ
(510) (3) adstringentní přípravky pro kosmetické účely, přípravky na holení, kosmetické přípravky, kosmetické přípravky pro zvířata, kosmetické krémy, krémy na kůži, mýdla, opalovací přípravky (kosmetika), pleťová voda pro kosmetické účely, přípravky proti pocení (toaletní potřeby), kosmetické přípravky pro péči o pokožku, šampóny, toaletní přípravky, vlasové vody, voda po holení, zubní pasty, kosmetické přípravky pro zvířata; (5) bylinné čaje pro lékařské účely, čaje léčivé, dezinfekční přípravky pro hygienické účely, digestiva pro farmaceutické účely, doplňky potravy minerální, doplňky výživové pro lékařské účely, farmaceutické přípravky, farmaceutické přípravky proti lupům, fungicidy, přípravky proti hemoroidům, repelenty proti hmyzu, lékařské přípravky pro hubnutí, chemicko-farmaceutické přípravky, insekticidy, laxativa, léčiva pro humánní medicínu, léčivé rostliny, léky tekuté, farmaceutické přípravky pro léčení lupů, masti na popáleniny od slunce, masti pro farmaceutické účely, přípravky na mozoly, náplasti, náplasti pro lékařské účely, nápoje léčivé, přípravky proti pocení nohou, masti proti omrzlinám pro farmaceutické účely, přípravky na omrzliny, chemické přípravky pro ošetřování plísňe, přípravky proti pocení, farmaceutické přípravky pro péči o pokožku, přípravky pro ošetření popálenin, pročišťující přípravky, projímadla, přípravky způsobující puchýře, sirupy pro farmaceutické účely, tinktury pro lékařské účely, vitamínové přípravky, minerální vody pro lékařské účely, léčiva pro zmírnění zácpy, zvěrolékařské přípravky; (29) ovocná dřev, džemy, jogurty, marmeláda, mléčné nápoje (s vysokým obsahem mléka), mléčné výrobky; (30) čaj, čaj ledový, nápoje na bázi čaje, jogurtová zmrzlina, přísady do nápojů, jiné než esence, prášky na výrobu zmrzliny, pudinky, zmrzlina; (32) minerální vody (nápoje), přípravky na výrobu minerálních vod, mošty, nealkoholické nápoje, přípravky na výrobu nápojů, nápoje iontové, nealkoholické nápoje, nápoje z nealkoholických šťáv, nealkoholické výtažky z ovoce, ovocné šťávy, ovocné výtažky nealkoholické, prášky na přípravu šumivých nápojů, příchutě na výrobu nápojů, přípravky na výrobu nápojů, sirupy na výrobu nápojů, sirupy pro limonády, ovocné šťávy, vody (nápoje).

(511) 3, 5, 29, 30, 32
(210) O-464353

(111) **306108**
(220) 14.11.2008
(151) 01.07.2009
(540)

PÁLAVSKÉ VINOBRANÍ



(591) Barevná
(730) **Město Mikulov**, Náměstí 1, Mikulov, 69200, CZ
(740) KANIA SEDLÁK SMOLA patentová kancelář, Veronika Zemanová, Mendlovo náměstí 907/1a, Brno, Staré Brno, 60300
(510) (9) strojně čitelné nosiče informací všeho druhu a informace na nich, informace, data a databáze v elektronických, datových, informačních a telekomunikačních sítích všeho druhu, přístroje pro záznam, audiovizuální programy, audiovizuální díla, přístroje pro přenos nebo reprodukci zvuku či obrazu, software, interaktivní a grafické programy, elektronická periodika, elektronické katalogy a jiné neperiodické produkty v elektronické podobě, filmový materiál spadající do této třídy; (16) papír, lepenka a výrobky z těchto materiálů, které nejsou zařazeny do jiných tříd, zejména tiskoviny všeho druhu, periodické a neperiodické publikace na papírových nosičích, časopisy, noviny, knihy, prospekty, plakáty, samolepky, fotografie, kalendáře, knihařské výrobky, informační a propagační výrobky z papíru,

včetně dekoračních předmětů z papíru, obalový materiál z papíru, papírové a plastové tašky, tužky a pera, data a databáze na papírových nosičích, tiskárenské výrobky, materiál pro umělců, kancelářské potřeby, které nejsou zařazeny do jiných tříd; (20) nábytek, zrcadla, rámy, výrobky ze dřeva, korku, třtiny, rákosu a vrbového proutí, pokud nejsou obsaženy v ostatních třídách, z rohoviny, kosti, slonoviny, kostic, želvoviny, jantaru, perleti, mořské pěny, buničiny a z náhražek těchto hmot nebo z plastických hmot v rámci této třídy; (21) výrobky ze skla, porcelánu a keramiky - užité, ozdobné a figurální, umělecké předměty spadající do této třídy ze skla, porcelánu, keramiky, dřeva a jiných hmot, nádoby z papíru a plastů spadající do této třídy, včetně nádob na jedno použití; (24) tkaniny a textilní výrobky, které nejsou uvedeny v jiných třídách, zejména vlajky, prapory, praporečky, vlaječky, interiérové textilie, záclony, jiné dekorativní tkaniny a textilní výrobky neobsažené v jiné třídě; (31) výrobky zemědělské, zahradnické, lesní neuvedené v jiných třídách, živá zvířata, čerstvé ovoce a zelenina, osivo, rostliny a přírodní květiny, krmivo pro zvířata, slad; (32) piva, minerální vody, jiné nápoje nealkoholické, nápoje a šťávy ovocné, sirupy a jiné přípravky k zhotovování nápojů; (33) alkoholické nápoje (s výjimkou pív); (35) inzertní, reklamní a propagační činnost, zprostředkování obchodních kontaktů, organizování a zajištění výstav a veletrhů k reklamním a obchodním účelům, poskytování obchodních informací a jiných obchodních informačních produktů, například multimediálních informací, pro reklamní a obchodní účely, včetně jejich vyhledávání, inzertní a propagační činnost, včetně on-line inzerce a prezentace uživatelů, v počítačové síti Internet, obchodní využití sítě Internet v oblasti vyhledávacích služeb a e-businessu, vydávání reklamních a nebo náborových textů, propagačních a inzertních tiskovin, rozšiřování reklamních a nebo inzertních materiálů, obchodní a podnikatelský informační servis, administrativní činnosti; (39) doprava a skladování, informační činnost o cestování, přeprava a doprava zboží; (41) výchova, vzdělávání, zábava, sportovní a kulturní aktivity, pořádání kulturních a společenských akcí, zejména výstavy, semináře, symposia, přednášky; (43) služby zajišťující stravování a nápoje, dočasné ubytování; (44) vinařství, vinohradnictví.

(511) 9, 16, 20, 21, 24, 31, 32, 33, 35, 39, 41, 43, 44
(210) O-463777

(111) **306111**
(220) 26.11.2008
(151) 01.07.2009
(540)

Vet Celadrin

(730) **NOVACOAST LIMITED**, Avlonos 1, MARIA HOUSE, 1075 Nicosia, CY
(740) BOHEMIA PATENT, Ing. Jana Vanděliková, Vodičkova 791/41, Praha 1 - Nové Město, 11000
(510) (5) výrobky veterinářské.
(511) 5
(210) O-464060

(111) **306185**
(220) 22.01.2009
(151) 01.07.2009
(540)



(591) Barevná
(730) **Červenka Bohumil - BČ, s.r.o.**, U Luk 666, Neratovice, 27711, CZ
(740) Ing. Marcela Filipenská, Polní 302/32, Žďár nad Sázavou, Žďár nad Sázavou 2, 59102
(510) (6) kovové stavební materiály všeho druhu spadající do této třídy - zejména armovací materiál jako dráty, tyče a rohože, profilové železo, neelektrické kabely a dráty, pletivo, zámečnické a klempířské kovové potřeby a díly, zejména plechy a tvarovky, kovové trubky, kovové okenní a dveřní zárubně; (19) stavební materiály nekovové všeho druhu spadající do této třídy - zejména kámen, drcené kamenivo, štěrk, písek, asfalt, asfaltové směsi (kamenivo obalené asfaltem), beton, cement, cementové výrobky, sádra, sádrokarton, štuk, malta, maltové směsi, cihly a tvárnice, střešní krytiny nekovové, stavební dřevo, řezivo, dřevěné konstrukce, dřevěné bednění, stavební sklo, stavební plasty, stavební nekovové prvky - okna, dveře, rámy, vrata, brány, zábradlí, vše v rámci této třídy; (37) stavební činnost - provádění staveb včetně jejich změn, udržovacích prací na nich a jejich odstraňování, zejména stavby, rekonstrukce a opravy silnic, místních komunikací, parkovišť, chodníků, polních a lesních cest, účelových komunikací, dopravních ploch a nádvorí v průmyslových objektech, pokládka hutněných asfaltových vrstev, demolice objektů, výstavba inženýrských staveb (vodovody, kanalizace a vodohospodářská díla), natěračské, malířské, podlahářské a lakýrnické práce, informace stavebního charakteru, klempířství, topeňářství, instalatérství zejména vodoinstalatérství, údržba staveb, jejich změny a odstraňování, montáž, kompletace, instalace, opravy, údržba, revize a zkoušky strojů a zařízení, stavebně-montážní služby, zemní a důlní práce, těžba nerostných surovin, provoz, opravy a pronájem stavebních strojů a stavebně-zpracujících mechanismů, poskytování stavebních informací, stavební dozor, poradenství a konzultace ve stavebnictví; (39) skládka asfaltových a betonových sutí, dopravní služby - nákladní doprava stavebních materiálů, doprava/přeprava stavebních strojů a stavebně-zpracujících mechanismů, provoz skladů, skladování surovin a výrobků.
(511) 6, 19, 37, 39
(210) O-465234

(111) **306376**
(220) 02.12.2008
(151) 08.07.2009
(540)

AQUILA AQUAOXYGEN

(730) **Karlovarské minerální vody, a.s.**, Horova 3, Karlovy Vary, 36021, CZ
(740) JUDr. Josef Mrázek, Pernerova 11, Praha 8, 18600
(510) (3) kosmetika, toaletní vody, přípravky pro péči o tělo a pleť, krásu a vlasy, pleťové krémy, tělové krémy, krémy hydratační, make-up, oční linky a stíny, odličovací prostředky, sypké a kompaktní pudry, laky na nehty, rtěnky, kosmetické výrobky zajišťující hydrataci a zvlhčení těla a pleť, pleťové vody a tonika, sprchové gely, šampóny, tělová kosmetika, koupelová kosmetika, pleťová kosmetika, šampóny na vlasy, krémy; (32) minerální vody, stolní vody, limonády, piva, šumivé nápoje, šťávy ovocné, sirupy, výrobky z minerálních vod a jiné nealkoholické nápoje; (35) propagační, reklamní a inzertní činnost.
(511) 3, 32, 35
(210) O-464209

(111) **306377**
(220) 02.12.2008
(151) 08.07.2009
(540)

AQUILA AQUALIFE

(730) **Karlovarské minerální vody, a.s.**, Horova 3, Karlovy Vary, 36021, CZ
(740) JUDr. Josef Mrázek, Pernerova 11, Praha 8, 18600
(510) (3) kosmetika, toaletní vody, přípravky pro péči o tělo a pleť, krásu a vlasy, pleťové krémy, tělové krémy, krémy hydratační, make-up, oční linky a stíny, odličovací prostředky, sypké a kompaktní pudry, laky na nehty, rtěnky, kosmetické výrobky zajišťující hydrataci a zvlhčení těla a pleť, pleťové vody a tonika, sprchové gely, šampóny, tělová kosmetika, koupelová kosmetika, pleťová kosmetika, šampóny na vlasy, krémy; (32) minerální vody, stolní vody, limonády, piva, šumivé nápoje, šťávy ovocné, sirupy, výrobky z minerálních vod a jiné nealkoholické nápoje; (35) propagační, reklamní a inzertní činnost.
(511) 3, 32, 35
(210) O-464211

(111) **306379**
(220) 03.12.2008
(151) 08.07.2009
(540)



(591) Barevná
(730) **Karlovarské minerální vody, a.s.**, Horova 3, Karlovy Vary, 36021, CZ
(740) JUDr. Josef Mrázek, Pernerova 11, Praha 8, 18600
(510) (32) minerální vody, stolní vody, limonády, piva, šumivé nápoje, šťávy ovocné, sirupy, výrobky z minerálních vod a jiné nealkoholické nápoje.
(511) 32
(210) O-464255

(111) **306380**
(220) 03.12.2008
(151) 08.07.2009
(540)



(591) Barevná
(730) **Karlovarské minerální vody, a.s.**, Horova 3, Karlovy Vary, 36021, CZ
(740) JUDr. Josef Mrázek, Pernerova 11, Praha 8, 18600
(510) (32) minerální vody, stolní vody, limonády, piva, šumivé nápoje, šťávy ovocné, sirupy, výrobky z minerálních vod a jiné nealkoholické nápoje.
(511) 32
(210) O-464256

(111) **306530**
(220) 11.11.2008
(151) 15.07.2009

(540) **PRAŽSKÁ INFORMAČNÍ SLUŽBA**

- (730) **Pražská informační služba - Prague City Tourism**, Arbesovo náměstí 5, Praha 5, 15000, CZ
(740) JUDr. Jiří Kovanda & spol., JUDr. Jiří Kovanda, Betlémské nám. 2, Praha 1, 11698
(510) (35) zajišťování propagace hl. m. Prahy; (39) organizování vlastivědných zájezdů za kulturními a historickými památkami v tuzemsku a zahraničí; (41) seznamování všemi dostupnými formami domácích i zahraničních zájemců s kulturně-historickým vývojem, reáliemi a památkami hl. m. Prahy, shromažďování všeobecných faktografických informací a jejich zpracovávání a podávání - vše v rámci této třídy.
(511) 35, 39, 41
(210) O-463658

(111) **306532**
(220) 14.11.2008
(151) 15.07.2009
(540)

SPARKER

- (730) **Balčírák Karel**, Bezručova 106, Zlaté hory, 79376, CZ
(740) Advokátní kancelář Pečený, Fučík, Langer, JUDr. Petr Pečený, advokát, Purkyňova 74/2, Praha 1, Nové Město, 11000
(510) (9) veškeré obrazové, zvukové a zvukově obrazové nosiče; (16) periodické a neperiodické publikace, veškeré tiskárenské výrobky, plakáty, fotografie, reklamní výrobky na papírových nosičích, knihy; (18) kožená galanterie, včetně klíčenek; (25) osobní prádlo, pánské, dámské a dětské oděvy, pánská, dámská a dětská obuv, pokrývky hlavy, šátky, šály, kravaty, opasky; (28) hračky; (35) reklama, inzertní a reklamní služby a činnost; (38) rozhlasové vysílání, televizní vysílání, vysílání kabelové televize, počítačová komunikace, elektronická pošta, telefonní komunikace; (39) zásilková služba; (41) umělecká činnost, kulturní tvorba, včetně veřejných vystoupení, zprostředkovatelská činnost v oblasti kultury, organizování soutěží a estrád, zpravodajství, sportovní a kulturní aktivity, zábavní činnost, vydavatelská a nakladatelská činnost; (42) tvorba a správa webových stránek, hosting webových stránek.
(511) 9, 16, 18, 25, 28, 35, 38, 39, 41, 42
(210) O-463771

(111) **306557**
(220) 04.02.2009
(151) 15.07.2009
(540)



- (730) **M + D MARKET s.r.o.**, Frýdecká 763, Ostrava - Hrabová, pošta Vratimov, 73932, CZ
(510) (6) niklová mosaz, armatury pro potrubí (vodovodní), fitinky kovové pro potrubí (vodovodní), fitinky kovové pro potrubí na stlačený vzduch, klapky kovové pro vodovodní potrubí, kovové zboží drobné spadající do této třídy, matice šroubové (kovové), šroubení kovové, zpětné kovové klapky vodovodní, mosaz surová nebo polotovary, rozdělovací kovové kusy pro potrubí, příruby (nákrůžky) kovové, rozdělovací potrubí kovová, slitiny oceli, slitiny z obecných kovů, spojky kovové na potrubí, svěrky kovové, šoupátka kovová (ne jako části strojů), těsnící uzávěry kovové, záslepky na radiátory kovové, kovové ventily (ne jako části strojů), ventily kovové pro vodovodní potrubí, tvarovky z mosazi nebo z obecných kovů; (11) filtry do vodovodního potrubí, filtry na pitnou vodu, zařízení na filtrování vody, kohouty a kohoutky pro potrubí, instalační materiál pro vany, koupelnové armatury, potrubí (jako části hygienických instalací), radiátorové uzávěry, regulátory tepla, regulátory pro vodní nebo plynová zařízení a topení, směšovací (pákové) baterie pro vodovodní potrubí, flexibilní hadice kovové pro připojení baterií, flexibilní hadice kovové sprchové, sprchové hadice a hadičky nekovové, součásti vodovodních baterií spadající do této třídy, splachovače, splachovací zařízení, sprchy (v rámci této třídy), teplovodní vytápěcí zařízení, vodovodní těsnění (těsnící kroužky), ventily termostatické (části topných zařízení), zařízení (příváděcí) k vytápěcím a topným kotlům, zařízení pro přívod vody, vodovodní potrubní zařízení a jiné vodovodní zařízení v rámci této třídy; (17) armatury pro potrubí na stlačený vzduch nekovové, manžety z umělé hmoty nebo pryže, objímky na potrubí nekovové, matky z plastů, těsnění na potrubí nekovové, spojky na potrubí nekovové, materiál na těsnění, válcové těsnění, ohebné připojovací hadice a hadičky nekovové a jiné nekovové ohebné hadice a hadičky, trubice z umělých hmot, nekovové ohebné trubky.
(511) 6, 11, 17
(210) O-465548

(111) **306605**
(220) 02.03.2009
(151) 15.07.2009
(540)

HOTEL ARTABAN

- (730) **IZOFOL, s.r.o.**, Branka 602, Žirovnice, 39468, CZ
(510) (43) hotelové služby, zásobování.
(511) 43
(210) O-466222

(111) **306703**
(220) 25.02.2009
(151) 22.07.2009
(540)

CHORUS

- (730) **Eli Lilly and Company**, Lilly Corporate Center, Indianapolis, IN, US
(740) Společná advokátní kancelář Všecka Zelený Švorčík Kalenský a partneři, JUDr. Otakar Švorčík, Hájkova 2, Praha 2, 12000
(510) (42) farmaceutický výzkum a vývoj.
(511) 42
(210) O-466128

(111) **306760**
(220) 17.03.2009
(151) 22.07.2009
(540)

DUNOVSKÁ & PARTNEŘI

(730) **DUNOVSKÁ & PARTNERS s.r.o., advokátní kancelář**, Na poříčí 1046/24, Praha 1, Nové Město, 11000, CZ
(510) (35) obchodní a podnikatelské poradenství; (36) poradenství v oblasti bankovníctví a finančních transakcí, poradenství v oblasti bankovních úvěrů, poradenství v oblasti garancí, záruk, kaucí, poradenství v oblasti obchodování a zprostředkování nemovitostí a pronájmu nemovitostí, úschovní služby; (45) právní služby, poradenství v oblasti duševního vlastnictví, poradenství v oblasti ochrany duševního vlastnictví, poradenství v oblasti autorských práv.
(511) 35, 36, 45
(210) O-466632

(111) **306786**
(220) 06.11.2008
(151) 29.07.2009
(540)

PRAŽSKÁ VLASTIVĚDA

(730) **Pražská informační služba - Prague City Tourism**, Arbesovo náměstí 5, Praha 5, 15000, CZ
(740) JUDr. Jiří Kovanda, Betlémské náměstí 2, Praha 1, 11698
(510) (35) zajišťování propagace hlavního města Prahy; (39) organizování vlastivědných vycházek za kulturními a historickými památkami v tuzemsku; (41) seznamování všemi dostupnými formami domácích i zahraničních zájemců s kulturněhistorickým vývojem, reáliemi a památkami hlavního města Prahy, provádění přednášek, vše v rámci této třídy.
(511) 35, 39, 41
(210) O-463536

(111) **306828**
(220) 24.02.2009
(151) 29.07.2009
(540)

aqua anna

(730) **AQUA NOVA s.r.o.**, Radiměř 88, Radiměř, 56907, CZ
(510) (32) balená kojenecká voda, pramenitá voda, pitná voda, nelkoholické nápoje.
(511) 32
(210) O-466100

(111) **306897**
(220) 20.03.2009
(151) 29.07.2009
(540)



(730) **Krča Jaroslav Ing.**, Plzeňská 604, Vřesina, 74285, CZ
(510) (16) časopisy, fotografie, manuály, reklamní plakáty, periodický a neperiodický tisk; (35) propagace, TV reklama, inzerce; (41) pořádání společenských a soutěžních akcí, pořádání castingů, organizování soutěží miss, organizování škol a kvalifikačních kurzů pro modelky a manekýnky, výroba videofilmů, poradenství a zprostředkování uvedených akcí, služby modelingové agentury.

(511) 16, 35, 41
(210) O-466755

(111) **307048**
(220) 02.04.2009
(151) 05.08.2009
(540)



(730) **HYUNDAI CORPORATION**, 226, Shinmunro-1ka, Jongno-gu, Seoul, KR
(740) Všeťečka Zelený Švorčík Kalenský a partneři, advokátní a patentová kancelář, JUDr. Michal Havlík, Hálkova 1406/2, Praha 2, Nové Město, 12000
(510) (35) činnost dovozní a vývozní, reklama pro firmy, obchodní reklama, obchodní management a podnikové poradenství, komerční informační činnost, marketing, organizační služby a služby obchodní agentury v oblasti elektrického nářadí a přístrojů pro domácí účely, v oblasti domácích elektrických strojů a zařízení, topných zařízení a přístrojů pro domácí účely, ručně ovládaných kuchyňských nástrojů a nářadí, ručních nástrojů, fotografických strojů a zařízení, baterií a článků, telekomunikačních strojů a nářadí, koupacích van, topných a chladicích strojů a zařízení, solárních kolektorů, strojů a nástrojů pro zpracování kovů, sekaček a sekacích strojů na trávu, zahradních nástrojů a zařízení, kancelářských nástrojů a přístrojů, automatických distribučních strojů a rozvaděčů, elektronických strojů, zařízení a jejich součástí, bezpečnostních přístrojů, zařízení a jejich součástí, mazacích olejů.
(511) 35
(210) O-467048

(111) **307073**
(220) 14.11.2008
(151) 12.08.2009
(540)



(591) Barevná
(730) **Kaka CZ s.r.o.**, 185, Kněževy, 25268, CZ
(740) Hanuš - Kohout a partneři, advokátní kancelář, JUDr. Jiří Hanuš, Břevnovská 433/12, Praha 6, 16900
(510) (29) olej řepkový jedlý, olej olivový, jedlé tuky, jedlé oleje, kukuřičný olej, tukové substance na výrobu jedlých tuků, margarín.
(511) 29
(210) O-463775

(111) **307074**
(220) 14.11.2008
(151) 12.08.2009
(540)

FolGravid

(730) **Neuraxpharm Bohemia s.r.o.**, náměstí Republiky 1078/1, Praha 1, Nové Město, 11000, CZ
(740) Ing. Marie Smrčková, patentový zástupce, Velflíkova 10, Praha 6, 16000
(510) (5) farmaceutické přípravky a léčiva humánní a veterinární, doplňky stravy pro léčebné účely, potraviny pro zvláštní účely, zvláště pro léčebné účely, diabetické přípravky pro léčebné účely; (29) doplňky stravy a potraviny pro zvláštní účely, ne pro léčebné účely, obsažené v této třídě; (35) reklamní, inzertní, propagační a marketingová činnost.
(511) 5, 29, 35
(210) O-463790

(111) **307229**
(220) 02.12.2008
(151) 19.08.2009
(540)

EUROREVIT

(730) **Švamberg.com, SE**, Krasická 333/61, Prostějov, 79601, CZ
(740) Ing. Dobroslav Musil, patentová kancelář, Zábrdovická 11, Brno, 61500
(510) (35) ekonomické a organizační poradenství; (36) finanční služby, realitní služby, zprostředkování pojištění; (37) stavebnictví; (41) školící a vzdělávací činnost v oblasti ekonomické a organizační.
(511) 35, 36, 37, 41
(210) O-464235

(111) **307246**
(220) 27.01.2009
(151) 19.08.2009
(540)

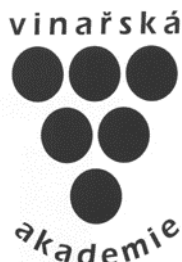

(730) **Kopeček Jiří Ing.**, nám. Svobody 16, Valtice, 69142, CZ
(740) Ing. Pavel Reichel, Lopatecká 14, Praha 4, 14700
(510) (33) víno, destiláty z hroznů, matolin, kvasnic a vína; (41) výchovná, vzdělávací a zábavní činnost, zvláště v oblasti degustace a hodnocení vín a alkoholických nápojů a jejich podávání a užití v kombinaci s jídlem, organizování a pořádání odborných setkání, např. přednášek, školení, soutěží, kurzů, konferencí a symposií, tvorba televizních a rozhlasových pořadů, organizování a pořádání výstav a veletrhů nekomerčního charakteru, odborné vzdělávací poradenství, nakladatelská a vydavatelská činnost, slavnosti vína; (43) expertní a poradenské služby a činnost v oblasti hodnocení a klasifikace vín a jejich užití a konzumace v kombinaci s jídlem.
(511) 33, 41, 43
(210) O-465367

(111) **307633**
(220) 15.04.2009
(151) 09.09.2009
(540)

FemiVaxinum Neo

(730) **FAVEA Plus a.s.**, Slezská 949/32, Praha 2, 12000, CZ
(740) KANIA, SEDLÁK, SMOLA Patentová a známková kancelář, Mgr. Martina Dvořáková, Mendlovo nám. 1a, Brno, 60300
(510) (3) kosmetické přípravky, krémy, masti, gely, suspenze a roztoky pro kosmetické účely, pleťová mléka, pleťové vody, náplasti s obsahem účinné látky pro kosmetické účely, ústní vody (nikoliv pro lékařské účely), oleje

pro kosmetické účely; (5) výrobky farmaceutické a parafarmaceutické, vakcíny humánní a veterinární, vitamíny, minerály a stopové prvky, dietní a nutriční přípravky a léčiva, medicínální sirupy, výtažky z léčivých bylin a kombinované přípravky vitamínů, minerálů, stopových prvků a bylinných výtažků, potravinové doplňky s léčebnými účinky, doplňky stravy s léčebnými účinky, doplňky výživové pro lékařské účely, dietní potraviny upravené pro lékařské účely, doplňky obohacené vitamíny nebo minerály nebo stopovými prvky, vitamínové přípravky, vitamíny a multivitaminové preparáty, minerály a multiminerálové preparáty, bylinné čaje, léčivé byliny, minerální vody a dietetické nápoje upravené pro lékařské účely, dietní potraviny upravené pro lékařské účely, doplňky výživové pro lékařské účely, bílkovinné přípravky nebo potrava pro lékařské účely, bakteriální lyzáty pro lékařské účely, mikrobiální lyzáty pro lékařské účely, tablety, kapsle, tobolky, cukrovinky, pastilky, žvýkačky, enterosolventní tablety, enterosolventní kapsle, vaginální globule, gely, ústní vody, roztoky, suspenze, nosní kapky, nosní spreje, balzámy, krémy a masti pro lékařské účely, náplasti s obsahem účinné látky pro lékařské účely, chemické přípravky pro lékařské účely, léčivé oleje, oleje pro lékařské účely, tuky pro lékařské účely, léčivé soli, tinktury pro lékařské účely, bylinné výtažky nebo sirupy, vitamínová a minerální výživa ve formě koncentrátů, proteinové koncentráty jako výživné přísady k potravinám, droždí pro farmaceutické účely, potravinové doplňky s léčebnými účinky, doplňky stravy s léčebnými účinky, výživné nebo dietetické přípravky pro lékařské účely pro denní doplnění stravy jako instantní strava nebo samostatná směs, také s přísadkou vitamínů nebo minerálů nebo stopových prvků nebo cukru, doplňky stravy s obsahem bakteriálních lyzátů; (29) doplňky stravy s obsahem potravních doplňků, potravinové doplňky ne pro lékařské účely (zařazené v této třídě) a obsahující látky živočišného původu, doplňky stravy s obsahem mikrobiálních lyzátů, potravinové doplňky s kosmetickými účinky obsahující látky živočišného původu, doplňky stravy s kosmetickými účinky obsahující látky živočišného původu, doplňky výživové pro kosmetické účely obsahující látky živočišného původu, protein pro lidskou spotřebu, proteinové výrobky a přípravky pro výživu, přípravky zvláštní výživy pro sportovce nebo osoby s vysokým energetickým výdejem, želatinové výrobky a přípravky pro lidskou výživu, tuky jedlé, oleje jedlé, výživné přípravky pro denní doplnění stravy, také s přísadkou vitamínů nebo minerálů nebo stopových prvků nebo cukru; (30) potravinové doplňky ne pro lékařské účely (zařazené v této třídě) a obsahující látky rostlinného původu, potravinové doplňky s kosmetickými účinky obsahující látky rostlinného původu, doplňky stravy s kosmetickými účinky obsahující látky rostlinného původu, doplňky výživové pro kosmetické účely obsahující látky rostlinného původu, cukrovinky, žvýkačky, bonbóny.

(511) 3, 5, 29, 30
(210) O-467279

(111) **308359**
(220) 17.12.2008
(151) 21.10.2009
(540)

Dermax

(730) **Neuraxpharm Bohemia s.r.o.**, náměstí Republiky 1078/1, Praha 1, Nové Město, 11000, CZ
(740) Ing. Marie Smrčková, patentový zástupce, Velflíkova 10, Praha 6, 16000
(510) (5) farmaceutické přípravky a léčiva humánní a veterinární, doplňky stravy pro léčebné účely, potraviny pro zvláštní účely, zvláště pro léčebné účely; (29) doplňky stravy a potraviny pro zvláštní účely, ne pro léčebné účely, obsažené v této třídě; (35) reklamní, inzertní, propagační a marketingová činnost.
(511) 5, 29, 35
(210) O-464633

(111) **308579**
(220) 24.11.2008
(151) 04.11.2009
(540)



(591) Barevná
(730) **MGA GREIF s.r.o.**, Na Rozhledu 868/10, Praha 4 - Braník, 14700, CZ
(510) (9) audiovizuální díla na audiovizuálních nosičích; (10) prezervativy; (14) budíky, nástěnné hodiny; (15) hudební nástroje; (16) papířnický merkantil, pohlednice, gratulace, dopisní papíry, nástěnné kalendáře, stolní kalendáře, samolepky, obtisky, poznámkové bloky, desky na spisy, pořadače, omalovánky, activity books (plánovací systémy, diáře, osobní i pracovní přehledy, poznámky apod. vyjimatelné, avšak vložené v jedné deskách), balící papír, školní sešity, skicáky, tužky, pastelky, ořezávátko, penály, papírové tašky, umělohmotné tašky, papírové hlavolamy, obaly z papíru, těžítka na dopisy, těžítka na papír; (18) peněženky, školní tašky; (20) drobný dětský nábytek, ozdoby dřevěné, z celulózy, plastické nebo lisované, z rohoviny, ze slonoviny, přírodní nebo umělé, neobsažené v jiných třídách; (21) láhve na nápoje, obaly ze skla, porcelánu nebo keramiky, porcelánové nádoby, nádoby z plastu, smaltované nádoby, přístroje, vázičky; (24) kapesníky z textilu; (26) knoflíky, odznaky, nášivky na oděvy, zažehlovací obtisky; (28) hračky, gumové loutky, hrací karty, papírové hračky, pexesa, puzzle; (35) inzertní a reklamní činnost; (41) vydavatelská a nakladatelská činnost, výchovná a zábavní činnost, půjčování nahraných zvukových a zvukově obrazových záznamů audiovizuálních děl, výměna audiovizuálních děl, agenturní činnost v oblasti kultury, šíření audiovizuálních děl.
(511) 9, 10, 14, 15, 16, 18, 20, 21, 24, 26, 28, 35, 41
(210) O-463991

(111) **308649**
(220) 02.12.2008
(151) 04.11.2009
(540)

AQUA OXYGEN

(730) **Karlovarské minerální vody, a.s.**, Horova 3, Karlovy Vary, 36021, CZ
(740) JUDr. Josef Mrázek, Pernerova 11, Praha 8, 18600
(510) (3) kosmetika, toaletní vody, přípravky pro péči o tělo a pleť, krásu a vlasy, pleťové krémy, tělové krémy, krémy hydratační, make-up, oční linky a stíny, odličovací prostředky, sypké a kompaktní pudry, laky na nehty, rtěnky, kosmetické výrobky zajišťující hydrataci a zvlhčení těla a pleť, pleťové vody a tonika, sprchové gely, šampóny, tělová kosmetika, koupelová kosmetika, pleťová kosmetika, šampóny na vlasy, krémy; (35) propagační, reklamní a inzertní činnost.
(511) 3, 35
(210) O-469367

(111) **308988**
(220) 27.11.2008
(151) 02.12.2009
(540)

PLEOMAX

(730) **SAMSUNG C&T CORPORATION**, 67, Sejong-daero, Jung-gu, Seoul, KR
(740) PATENTSERVIS Praha a.s., Na Podkovce 281/10, Praha 4, 14700
(510) (9) kamery na jedno použití, fotografické kamery, digitální fotografické kamery, suché baterie, skladovací baterie, prázdné kompaktní disky pro audio a video, prázdné DVD (digitální zapisovací disky), prázdné pružné disky pro počítače, prázdné video pásky, přenosná media, jmenovitě USB hardware, USB spojky, prázdné zajištěné digitální karty, prázdné čipové karty, čtečky čipových karet, kartové adaptéry pro osobní počítače, příslušenství osobních počítačů, jmenovitě myši, klávesnice, modemy, reproduktory a kamery, digitální přijímače vysílání, přenosné telefony, mobilní telefony, bezdrátové telefony, osobní videonahrávače, DVD přehrávače, počítačové monitory TFT-LCD (tranzistor z tenkého filmu - obrazovka z tekutých krystalů), televizní monitory TFT-LCD, digitální páskové přehrávače, PDP (plazmový zobrazovací panel), kalkulačky, sluchátka, náhlavní sluchátka, v třídě 9; (11) elektrická světla, inkadescentní světla a jejich dílce, lampy na tři vlnové délky, LED lampy, LED žárovky, elektrická stojanová světla, svítelníky, světelné řetězce pro sváteční dekorace, osvětlovací hořáky, stropní svítidla, fluorescenční lampy, fluorescenční elektrické světelné žárovky, elektrické světelné žárovky, v třídě 11.
(511) 9, 11
(210) O-464128

(111) **309251**
(220) 17.12.2008
(151) 16.12.2009
(540)



(730) **DUNOVSKÁ & PARTNERS s.r.o., advokátní kancelář**, Na poříčí 1046/24, Praha 1, Nové Město, 11000, CZ
(510) (35) obchodní a podnikatelské poradenství; (36) poradenství v oblasti bankovníctví a finančních transakcí, poradenství v oblasti bankovních úvěrů, poradenství v oblasti garancí, záruk, kaucí, poradenství v oblasti obchodování a zprostředkování nemovitostí a pronájmu nemovitostí, úschovní služby; (45) právní služby, poradenství v oblasti duševního vlastnictví, poradenství v oblasti ochrany duševního vlastnictví, poradenství v oblasti autorských práv.
(511) 35, 36, 45
(210) O-464613

(111) **309396**
(220) 02.03.2009
(151) 22.12.2009
(540)

BAUSHOP

- (730) **BAUSHOP s.r.o.**, Traťová 574/1, Brno, Horní Heršpice, 61900, CZ
(740) A. Holas & partner Patentová a známková kancelář, Ing. Mgr. Hana Holasová, Křížová 4, Brno, 60300
(510) (6) kovy a jejich slitiny, kovy polozpracované, železářské zboží spadající do této třídy, kovové výlisky všeho druhu, stavební materiály kovové, stavební profily, kovové stavební konstrukce, stavební lešení kovové, betonářská ocel, stavební výtuzže kovové, armatury z kovu, stavební bednění kovové, spojovací materiály kovové - šrouby, matky, podložky, nýty, hřebíky, stavební a nábytkové kování, hutní výrobky - ocel, kovové profily, plechy, tyče, trubky, potrubí, okapy, kovové stavební prvky - okna a dveře, okenní a dveřní rámy a zárubně, kovové trubky pro rozvod vody/plynu a okapové systémy, kovové plavecké bazény, kovové stavební formy, kovové kanalizační poklopy; (7) ručně ovládané elektrické nářadí, frézovací trny, řezačky, pily všeho druhu, pilové pásy, kovopily, závitníky a závitové čelisti, elektrické pneumatické nářadí, ložiska, kompresory, kartáče jako součásti strojních zařízení, rydla, hoblíky, lemovací stroje, to vše včetně příslušenství, pneumatické nářadí, pneumatická kladiva, zemědělské a zahrádkářské stroje jako sekačky strunové, rotační, lištové, křovinořezy, kultivátory, přístroje a nářadí na úpravu a údržbu trávníků; (8) nástroje a nářadí s ručním pohonem zahrnuté ve třídě 8, nože a nožičské zboží, řezné a řezací nástroje a kotouče, zednické nářadí a nástroje, zejména klíče, kleště, kleštiny, kladiva, ruční pilky a pilové listy, lupénkové pilky, obloukové pily, sochory, hasáky, šroubováky, montážní soupravy, pilníky, berany, beranidla, dláta, hoblíky, průbojníky, brusné kameny, brusné kotouče, smirkové brusné kotouče, diamantové brusné kotouče, brusné nástroje pro ruční broušení, brusy, břity, hroty, děrovací trny, držáky vrtáků, dulkovače, frézovací trny, frézy, ruční hevery, hlavy závitové, nebozezy, nůžky, nýtovací kladiva, nýtovačky, hřebíkovačky, oblé sedlíky, palice, pěchovačky, perforovačky, postruhovačla, prostřihovačla, rašple, razidla, rozvodky na pily, ruční zvedáky, řezačky trubek, ruční řezné nástroje, sklenářské diamanty, špachtle, štětky, teslice, úhelníky, vrtáčky, vrtáky, výhružníky, výstružníky, vytahovačky, závitnice, závitníky, závitofezné hlavy, železné nářadí a řezné nástroje (ruční), nářadí a nástroje ruční, zahradnické nářadí a nástroje, hrábě, lopaty, motyky, rýče, sekery, srpy, nože, brusné nástroje, řezné a řezací nástroje a kotouče, zahradnické nůžky; (9) měřicí přístroje a nástroje, přesná měřidla, seřizovací přístroje pro nástroje, digitální a elektronické měřicí přístroje, svinovací metry, měřicí pásma, digitální laserová měřicí pásma, posuvná měřidla, skládací metry, vodováhy, vodováhy s libelami, laserové vodováhy, laserový měřicí vzdáleností, úhlooměry; (17) izolační a těsnicí materiály všeho druhu spadající do této třídy, stavební izolace, izolační nátěry, izolační omítky, pěnové stavebně-izolační hmoty, zateplovací stavební hmoty, stavební izolační polystyren, izolační pásy, těsnění všeho druhu, polotovary z plastických hmot, umělé hmoty/plasty všeho druhu polozpracované, plastové výlisky a formy všeho druhu pro stavebnictví, výrobky z gumy, azbestu a slidy všeho druhu spadající do této třídy, pryžové výlisky a polotovary, obaly z plastů pro výrobky, pryskyřice umělé-polotovary; (19) stavební materiály nekovové všeho druhu spadající do této třídy - beton, cement, cihly, tvárnice, střešní krytiny nekovové, střešní tašky, kámen, umělý kámen, písek, štěrk, břidlice, stavební jíla a hlína, asfalt, dehet a dehtová lepenka, azbestocement, sádra, sádrokarton, omítka, štuk, geotextilie, stavební sklo, stavební dřevo, stavební plasty, stavební keramika, ploché a bezpečnostní okenní sklo, stavební nekovové prvky - okna, dveře, zárubně, schody, zábradlí apod., nekovové stavební konstrukce, zejména dřevěné a plastové, stavební bednění dřevěné, nekovové plavecké bazény, polozpracované dřevo, pilařské výrobky, řezivo, dýhy, parkety, dřevotřískové deskové materiály - lamino, překližka, plastové trubky pro rozvod vody/plynu a okapové systémy, nekovové stavební formy.
(511) 6, 7, 8, 9, 17, 19
(210) O-466218

(111) **309871**
(220) 11.09.2009
(151) 06.01.2010
(540)

POLÍFKÁRNA

- (730) **Novák Josef**, Viktorinova 1184/6, Praha 4 - Nusle, 14000, CZ
(510) (32) nealkoholické nápoje, pivo; (35) zprostředkování obchodu s výrobky ve třídě 32, propagační činnost a reklama, obchodní administrativa; (43) služby zajišťující stravování a nápoje, provozování restaurace, rychlé občerstvení.
(511) 32, 35, 43
(210) O-470734

(111) **310116**
(220) 17.04.2009
(151) 26.01.2010
(540)

Třebíčská jedenáctka

- (730) **Rodinný pivovar BERNARD a.s.**, 5. května 1, Humpolec, 39601, CZ
(740) ADVOKÁTNÍ KANCELÁŘ BŘESKÝ, HEIPLÍK, JUDr. Ladislav Břeský, advokát, Botičská 1936/4, Praha 2, 12800
(510) (32) piva, nealkoholická piva, minerální vody, šumivé nápoje a jiné nápoje nealkoholické, nápoje a šťávy ovocné, sirupy a jiné přípravky k zhotovení nápojů.
(511) 32
(210) O-467334

(111) **310337**
(220) 02.10.2009
(151) 28.01.2010
(540)



- (730) **REJOICE s.r.o.**, Družstevní 262/25, Batelov, 58851, CZ
(740) Ing. Jiří Štřelák, Šumberova 42, Praha 6, 16200
(510) (25) sportovní oblečení, trička a mikiny, plátěné kalhoty a šortky.
(511) 25
(210) O-471198

(111) **310355**
(220) 22.12.2008
(151) 02.02.2010
(540)



(730) **SP spol. s r.o.**, Na Bambouzku 204, Praha 5 - Lipence, 15531, CZ
(740) PROPATENT, Ing. Vlasta Sedláčková, Pod Pekařkou 1, Praha 4, 14700
(510) (6) kovové kabely a dráty neelektrické, kovové potřeby zámečnické a klempířské, kovové trubky; (11) přístroje pro osvětlení, topení, výrobu páry, ventilaci (klimatizaci i úpravu vzduchu), rozvod vody a sanitární zařízení; (17) materiály těsnící, ucpávací (ucpávkové) a izolační (tepelné, elektrické nebo zvukové), ohebné trubky nekovové (hadice); (19) neohebné trubky nekovové pro stavebnictví, asfalt, přenosné konstrukce nekovové, beton, cement, živičné směsi, stavební plasty, stavební sklo, stavební dřevo, silniční hrzení z nekovových materiálů; (20) nábytek; (37) stavebnictví, zřizování staveb, jejich opravy a udržovací práce, odstraňování staveb; (39) zprostředkování dopravy, automobilová doprava, nákladní i osobní, skladování zboží; (41) školící akce; (42) projektování a projektové studie pro stavebnictví, inženýrské práce.
(511) 6, 11, 17, 19, 20, 37, 39, 41, 42
(210) O-464758

(111) **310487**
(220) 18.09.2009
(151) 02.02.2010
(540)

NOVÝ SVIT

(730) **AVISTA TEAM s.r.o.**, Náměstí 13/15, Velké Meziříčí, 59401, CZ
(740) Ing. Jiří Střelák, Šumberova 42, Praha 6, 16200
(510) (35) provoz a obchodní správa obchodních/nákupních center, reklamní a marketingové činnosti, marketingové studie, průzkumy trhu, inzerce, předvádění výrobků, distribuce zboží k reklamním účelům, pronájem reklamních ploch, zprostředkování reklamy, obchodní zastoupení jiných výrobních/podnikatelských subjektů, organizační, ekonomické a podnikatelské poradenství, automatizované zpracování a správa obchodních dat, administrativní činnosti, personální služby, obchodní poradenství - řízení podniku/obchodu, obchodní management, obchodní analýzy, poskytování podnikatelských/obchodních informací, kopírování dokumentů, zpracování dat na obchodním portálu - poskytování informací o obchodním/nákupním centru, maloobchodní a velkoobchodní činnosti či elektronický prodej - zejména v oblasti spotřební elektroniky, kosmetiky a hygieny, oděvů a obuvi, potravin, potřeb pro domácnost a kuchyň, sportovního vybavení a potřeb pro zvířata, provoz a pronájem prodejních automatů, organizování a pořádání komerčních, reklamních a prodejních akcí a soutěží, merchandising, aranžování výkladů obchodů; (36) realitní činnost, služby realitních a investičních makléřů, pronájem a správa nemovitostí - nemovitostí, pozemků, bytů a obchodních prostor, investorská činnost, poskytování finančních informací, finanční zprostředkování, finanční služby spojené s pronájemem a prodejem nemovitostí a obchodních prostor; (41) organizování a pořádání zábavních, vzdělávacích, sportovních, kulturních a společenských akcí, provoz zábavních, vzdělávacích, sportovních a kulturních a společenských center, zprostředkování v zábavě, sportu, vzdělávání a kultuře, vydavatelská a nakladatelská činnost, elektronické publikování.
(511) 35, 36, 41
(210) O-470878

(111) **310752**
(220) 23.10.2009
(151) 17.02.2010
(540)



(591) Barevná
(730) **Lexum a.s.**, Antala Staška 1670/80, Praha 4, Krč, 14000, CZ
(740) Ing. Francis Jupa, Měchenická 4/2554, Praha 4, 14100
(510) (9) oční optika všeho druhu zařazená do třídy 9, oftalmologické přístroje; (35) zprostředkovatelská činnost v oblasti obchodu, export-import, velkoobchod-maloobchod, internetový obchod, vše s výrobky zařazenými do tříd 3, 5, 9, 10, reklama, propagace, inzerce všemi druhy médií, marketing; (44) poskytování zdravotnických služeb, zejména v oblasti očního lékařství (oftalmologie), provozování zdravotnického zařízení, zprostředkovatelská a poradenská činnost v uvedených oblastech, vše v rámci této třídy.
(511) 9, 35, 44
(210) O-471692

(111) **310753**
(220) 23.10.2009
(151) 17.02.2010
(540)



(591) Barevná
(730) **Lexum a.s.**, Antala Staška 1670/80, Praha 4, Krč, 14000, CZ
(740) Ing. Francis Jupa, Měchenická 4/2554, Praha 4, 14100
(510) (9) oční optika všeho druhu zařazená do třídy 9, oftalmologické přístroje; (35) zprostředkovatelská činnost v oblasti obchodu, export-import, velkoobchod-maloobchod, internetový obchod, vše s výrobky zařazenými do tříd 3, 5, 9, 10, reklama, propagace, inzerce všemi druhy médií, marketing; (44) poskytování zdravotnických služeb, zejména v oblasti očního lékařství (oftalmologie), provozování zdravotnického zařízení, zprostředkovatelská a poradenská činnost v uvedených oblastech, vše v rámci této třídy.
(511) 9, 35, 44
(210) O-471693

(111) **310925**
(220) 10.11.2008
(151) 03.03.2010
(540)

MORA NOVÁ TRADICE

(730) **MORA MORAVIA, s.r.o.**, Nádražní 50, Hlubočky - Mariánské Údolí, 78366, CZ
(740) Ing. Petr Soukup, patentový zástupce, tř. Svobody 43/39, Olomouc, 77900
(510) (7) pračky bubnové, vířivé a automatické, myčky na nádobí; (11) zařízení a výrobky pro vaření, pečení, smažení, topení, ohřívání, chlazení, větrání, úpravu vzduchu, zařízení na výrobu páry, vše pro kuchyňské i průmyslové účely a pro všechny druhy paliv, a to včetně náhradních dílů a příslušenství, například kamna, pece, plynové, elektrické a kombinované sporáky, sporáky na tuhá paliva, vařidlové desky, trouby, grily, plynové kotle, průtokové ohříváče vody, elektrické vyhříváče zásobníky vody, plynová a elektrická topidla, odsavače par, mikrovlnné trouby, topinkovače, ledničky, mrazničky, chladničky; (21) drobné přenosné výrobky, nástroje a nádoby na vaření, pečení, smažení, topení, ohřívání, chlazení, na výrobu páry, a to včetně náhradních dílů a příslušenství, vše pro kuchyňské účely a spadající do této třídy; (37) montáž, servis, oprava a údržba zařízení, výrobků a nástrojů uvedených ve tř. 7, 11 a 21; (42) výzkum, vývoj, projekce, konstrukce a poradenská činnost v oblasti zařízení a výrobků uvedených ve tř. 7, 11 a 21.
(511) 7, 11, 21, 37, 42
(210) O-463626

(111) **311042**
(220) 10.11.2009
(151) 10.03.2010
(540)



(591) Barevná
(730) **Macura Radim**, Podroužkova 1677, Ostrava - Poruba, 70800, CZ
(510) (39) doprava osob, taxi.
(511) 39
(210) O-472001

(111) **311054**
(220) 10.11.2008
(151) 17.03.2010
(540)



(591) Barevná
(730) **Kaka CZ s.r.o.**, 185, Kněževs, 25268, CZ
(740) Hanuš - Kohout a partneři, advokátní kancelář, JUDr. Jiří Hanuš, Břevnovská 433/12, Praha 6, 16900
(510) (29) olej řepkový jedlý, olej olivový, jedlé tuky, jedlé oleje, kukuřičný olej, tukové substance na výrobu jedlých tuků, margarín.
(511) 29
(210) O-463683

(111) **311866**
(220) 10.11.2008
(151) 12.05.2010
(540)

PRIMAVERA

(730) **DELIMAX, a.s.**, Bratislavská 1647/3, Hodonín, 69501, CZ
(740) Ing. Petr Soukup, patentový zástupce, tř. Svobody 43/39, Olomouc, 77900
(510) (29) lanýže (konzervované), extrakty z chaluh jako potrava, čočka, fazole, hrách, sojové boby, žampiony (konzervované), ořechy zpracované; (30) koření jako anýz, badyán, hřebíček, kari, kurkuma, muškátový oříšek, zázvor, nové koření, pepř, chuťové přísady, potravinové trestí, kypřící prášek, přípravky na ztužení šlehačky, kapary, pečivo s masovou náplní, pirožky s masem, obložené/plněné bagety, palačinky a pizzy čerstvé i chlazené, koláče, rýžové koláčky, pečivo, chléb, rohlíky, sendviče, tortily, ravioli, masové pirožky, žemle, knedlíky, keksy, suchary, sušenky, biskvity, perníky, cukroví, oplatky, cukrovinky, bonbóny, karamely, marcipán, mandlové těsto, máslové tukové těsto, listové těsto, zákusky, dorty, ozdoby na dorty jedlé, pudinky, žvýkáci guma, pralinky, chalva, čokoláda, čokoládové nápoje, kakao, kakaové nápoje, čaj, nápoje na bázi čaje, zmrzliny, zmrzlinové poháry, přísady do zmrzlin, med, medovníky, propolis, včelí kašička, droždí, cukr, sůl, led přírodní nebo umělý, látky pro zjemnění masa pro domácnost, těstoviny, makaróny, nudle, vlasové nudle, špagety, ságo, tapioka, mouky pšeničná, žitná, sojová, tapioková a kukuřičná, kukuřičný škrob, kukuřičné vločky, kukuřice mletá, ovesné vločky, popcorn, cereálie, fazolová moučka, kroupy, krupice, rýže, zpracovaný ječmen, pšenice, žito a oves, majonéza a majonézové saláty, dresinky, kečup, rajčatová omáčka, ocet, zálivky na ochucení, lahůdkářské výrobky zařazené do této třídy; (31) arašidy, hrozny, brambory, čekanka, čerstvá čočka, čerstvé fazole, čerstvý hrách, hlávkový salát, řepa jedlá, sezam, chaluhy pro humánní nebo živočišnou spotřebu, svatojánský chléb, chmel, čerstvé kaštiny, kopr, kopřivy, okurky, čerstvé olivy, ořechy, kolové oříšky, kokosové ořechy, lískové oříšky, ječmen, pšenice, žito, oves, houby čerstvé, podhoubí (houbová kultura pro výsev), krmivo pro zvířata, krmné směsi, psí suchary, nápoje pro domácí zvířata, humři živí, rybí jikry, živí korýši, živé langusty, čerstvé lanýže, živí měkkýši, živí raci, živé ryby, živé návnady na ryby, sépie, živí sumýši, živé ústřice.
(511) 29, 30, 31
(210) O-463633

(111) **312136**
(220) 26.08.2009
(151) 26.05.2010
(540)

CHANGHONG

- (730) **Sichuan Changhong Electric Co., Ltd.**, No. 35, East Mianxing Road, High-tech Park, Mianyang, Sichuan 621000, CN
(740) GATODE s. r. o., Ing. Mgr. Denisa Dudová, Vršovická 478/51, Praha 10, Vršovice, 10100
(510) (11) elektrické LED svítliny, elektrické žárovky, elektrické baterky pro osvětlení, signalizační světla (elektrické svítliny), baterky malých velikostí, lampy na svícení, elektrické kapesní svítliny, projektorové lampy, baterky, světlomet /reflektor/, chladicí zařízení, ledničky, chladicí vitríny (výkladní skříně), mrazicí zařízení, mrazničky, klimatizace, odvlhčovače vzduchu, vzduchové filtry, sušiče vzduchu, ohřivače vzduchu, sušičky oděvů, elektrické lampy a svítidla, elektrické svítliny, elektrické sterilizátory, elektrické ohřivače vody, mikrovlnné trouby, sací ventilátory (pro použití v kuchyních), elektrické ohřivače a radiátory, elektrické větráky, ohřivače vody, solární ohřivače vody, ohřivače do koupelen, zařízení pro sušení rukou v umývárkách, radiátory ústředního topení, zařízení na čištění vody, dávkovač vody - v rámci této třídy.

(511) 11
(210) O-470376

(111) **312438**
(220) 12.11.2009
(151) 09.06.2010
(540)

MAJORVINUS

- (730) **Žoudlík Otakar**, Marty Krásové 923/9, Praha 9 - Čakovice, 19600, CZ
(510) (9) nosiče informací, zvuku a/nebo obrazu všeho druhu v rozsahu třídy 9, nahrané i nenahrané, včetně CD a DVD nahraných nosičů, elektronické publikace, software; (33) alkoholické nápoje, zejména víno, vinné destiláty; (35) výstavy a veletrhy pro obchodní a reklamní účely, jejich organizování a pořádání, včetně souvisejícího odborného poradenství v oblasti výstav, inzertní, reklamní a propagační služby, poskytování pomoci při provozu obchodu, včetně zprostředkování obchodních a obchodně personálních záležitostí, průzkumy a analýzy trhu, obchodní poradenství, organizování a uzavírání obchodních transakcí pro jiné, marketing a organizování kontraktů pro nákup a prodej zboží a služeb v oblasti nápojů, jídel, tabákových výrobků a jejich kombinací, výrobků ze skla a upomínkových předmětů a artefaktů, reklama a marketing prostřednictvím Internetu, provozování virtuálních obchodních středisek v oblasti nápojů, jídel, tabákových výrobků a jejich kombinací, výrobků ze skla a upomínkových předmětů a artefaktů na Internetu a s nimi spojené obchodní poradenské služby, zejména elektronické přijímání objednávek tohoto zboží, organizování prodeje a vystavování faktur; (38) šíření informací v oblasti degustace a hodnocení vín a alkoholických nápojů a jejich podávání a užití v kombinaci s jídlem a/nebo doutníky prostřednictvím komunikačních sítí, např. Internetu, kabelových, bezdrátových a satelitních sítí; (41) výchovná, vzdělávací a zábavní činnost, zvláště v oblasti degustace a hodnocení vín a alkoholických nápojů a jejich podávání a užití v kombinaci s jídlem a/nebo doutníky, organizování a pořádání odborných setkání, např. přednášek, školení, soutěží, kurzů, konferencí a sympozií, tvorba televizních a rozhlasových pořadů, organizování a pořádání výstav a veletrhů nekomerčního charakteru, odborné vzdělávací poradenství, nakladatelská a vydavatelská činnost; (43) expertní a poradenské služby a činnost v oblasti hodnocení a klasifikace vín a jejich užití a konzumace v kombinaci s jídlem a/nebo doutníky.

(511) 9, 33, 35, 38, 41, 43
(210) O-472107

(111) **312950**
(220) 27.11.2008
(151) 07.07.2010
(540)

AQUA NOVA

- (730) **AQUA NOVA s.r.o.**, Radiměř 88, Radiměř, 56907, CZ
(510) (32) balená kojenecká voda, pramenitá voda, pitná voda, nealkoholické nápoje.
(511) 32
(210) O-464086
- (111) **313499**
(220) 10.11.2008
(151) 04.08.2010
(540)



- (591) Barevná
(730) **Ahold Licensing SA**, Rue Jean-Petitot 2, 1204 Ženeva, CH
(740) JUDr. Mojmir Ježek, advokát, Betlémské nám. 6, Praha 1, 11000
(510) (3) přípravky pro bělení a jiné prací prostředky, přípravky pro čištění, leštění, odmašťování a broušení, mýdla, parfumerie, vonné oleje, kosmetika, vlasové vody (lotions), zubní pasty; (4) průmyslové oleje a tuky, mazadla, výrobky pro pohlcování, zavlažování a vázání prachu, paliva včetně benzínu pro motory a osvětlovací látky, svíčky, knoty na svícení; (8) nářadí a nástroje s ručním pohonem, nože, vidličky a lžice, sečné zbraně, břitvy; (16) papír, lepenka a výrobky z těchto materiálů, které nejsou zařazeny do jiných tříd, tiskárenské výrobky, potřeby pro knižní vazby, fotografie, papírenské zboží, lepidla pro papírenství nebo domácnost, materiál pro umělce, štětce, psací stroje a kancelářské potřeby (vyjímaje nábytek), učební a vyučovací pomůcky s výjimkou přístrojů, plastické obaly (nezařazené do jiných tříd), tiskařské typy, štočky; (21) náčiní a nádoby pro domácnost nebo kuchyň, hřebeny a mycí houby, kartáče (s výjimkou štětců), materiály pro výrobu kartáčů, čističí potřeby, drátky na čištění parket, sklo surové nebo opracované (s výjimkou stavebního skla), sklo, porcelán a majolika neobsažené v jiných třídách; (24) tkaniny a textilní výrobky, které nejsou uvedeny v jiných třídách, pokrývky ložní a ubrusy; (28) hry, hračky, potřeby pro gymnastiku a sport, které nejsou uvedeny v jiných třídách, vánoční ozdoby; (29) maso, ryby, drůbež a zvěřina, masové výtahy, ovoce a zelenina konzervované, zmrazené, sušené a zavařené, želé, džemy, vejce, mléko a mléčné výrobky, oleje a tuky jedlé; (30) káva, čaj, kakao, cukr, rýže, tapioka, ságo, kávové náhražky, mouka, med, sirup melasový, droždí, prášky do těsta, sůl, hořčice, ocet, nálevy (k ochucení), koření, led pro osvěžení; (31) výrobky zemědělské, zahradnické, lesní a zrní

neuvečené v jiných třídách, živá zvířata, čerstvé ovoce a zelenina, osivo, rostliny a přírodní květiny, krmivo pro zvířata, slad; (33) alkoholické nápoje (s výjimkou pív); (35) propagační činnost, reklama.

(511) 3, 4, 8, 16, 21, 24, 28, 29, 30, 31, 33, 35
(210) O-463651

(111) **313725**
(220) 02.11.2009
(151) 18.08.2010
(540)

REIWAG Facility Services

(730) **REIWAG Facility Services s.r.o.**, Perucká 2542/10, Praha 2, 12000, CZ
(740) ADVOKÁTNÍ KANCELÁŘ BŘESKÝ, HEIPLÍK, JUDr. Ladislav Břeský, advokát, Botičská 1936/4, Praha 2, 12800
(510) (35) poradenství a konzultace v obchodní činnosti, organizování komerčních a reklamních výstav; (36) správa nemovitostí a movitého majetku, pronájem nemovitostí, oceňování nemovitostí a movitého majetku, zprostředkování obchodů s nemovitostmi a hypotékami, realitní kanceláře; (37) úklid, čištění a údržba interiérů, budov, provozních, obchodních, kulturních, společenských a sportovních areálů, chodníků a veřejných prostranství, vč. zahrad a parků a jiných pozemků, údržbářské a opravárenské řemeslné práce v rozsahu předmětu činnosti, například čištění nebo broušení parket, opravy a izolace oken a dveří, instalační a elektrikářské práce, kominické služby, dezinfekce a hubení škůdců, malířské a natěračské práce, opravy a údržba motorových vozidel, čistících a zametacích strojů a zařízení, údržba, opravy, čištění, praní a žehlení šatstva a bytových textilií, pronájem čistících a zametacích strojů a přístrojů, skartace tiskoviny, odborné poradenství v oboru úklidové techniky, čištění a údržby v rozsahu předmětu činnosti, vyklízení půdních a jiných prostorů, včetně odpadu; (39) dovoz a donáška potravin, nápojů a zboží, včetně pohostinského vybavení, přeprava čistících materiálů, prostředků, údržbářských strojů a zařízení; (45) ostraha bytů, budov, pozemků a ostatních nemovitostí, bezpečnostní, hlídací, asistenční a recepční služby v rámci ostrahy budov.

(511) 35, 36, 37, 39, 45
(210) O-471838

(111) **315176**
(220) 22.10.2009
(151) 10.11.2010
(540)

NATURMALT

(730) **Kaka CZ s.r.o.**, 185, Kněžves, 25268, CZ
(510) (29) jedlé oleje a tuky, vejce, mléko a jejich výrobky, oleje a tuky všeho druhu, masové výtažky, extrakty z mořských chalu, bramborová vláknina, ovocné přípravky obsahující zhuštěnou ovocnou šťávu, ovoce a pektin nebo jiná pojidla spadající do třídy 29 pro výrobu krémů, potravinářská pojiva spadající do třídy 29, stabilizátory spadající do tř. 29, škrobové přípravky, kasein a jeho extrakty, texturované proteiny a směsi z nich, kolagen a jeho přípravky spadající do třídy 29, pufovaná sója, náplně, krémy, pomazánky, polevy, pasty na bázi másla, tuků, tukových náhražek, odtučněné, z vajec a jejich náhražek, z mléčných výrobků – vše pro pekárenskou a cukrářskou výrobu, přípravky na bázi mikroorganismů (fasy) pro humánní použití, bílkovinné přípravky sušené, bílkoviny jako potrava, vše v rámci této třídy; (30) čokoláda a výrobky z ní v rámci této třídy, čokoládové polevy, čokoládové nápoje, čokoládové pomazánky, čokoládové náplně a krémy, mouka a přípravky z obilovin, obilniny pro osobní konzumaci, homogenizované potravinářské moučné směsi pro další zpracování, přírodní bramborový škrob a škrobové přípravky i výrobky, rýže, zahušťovací, pojící, zlepšující, stabilizující přípravky pro pekárenskou a cukrářskou výrobu s výjimkou přísad a vonných chuťových látek v rámci této třídy, modifikovaný bramborový škrob jako potrava, veškeré zlepšující přípravky a speciální komponenty pro výrobu těsta v rámci této třídy, vše v rámci této třídy.

(511) 29, 30
(210) O-471661

(111) **315501**
(220) 06.10.2009
(151) 01.12.2010
(540)

VINAŘSKÝ INSTITUT

(730) **Vinařský Institut s.r.o.**, Vinařská 471/5a, Brno - Pisárky, 60300, CZ
(510) (16) tiskárenské výrobky - výukové materiály, diplomy, informační materiály, papírenské zboží, propagační a marketingové předměty z papíru a lepenky, propagační tiskoviny; (35) propagační činnost; (41) organizování a vedení seminářů, pořádání a řízení školení, poskytování on-line elektronických publikací.
(511) 16, 35, 41
(210) O-471278

(111) **316779**
(220) 12.11.2009
(151) 23.02.2011
(540)

ŠÁŇO

(730) **MULTIPACK BRNO CZ, spol. s r.o.**, Nám. 3. května 5/6, Brno, 62100, CZ
(740) Ing. Michal Jupa, patentový zástupce, Na Baních 1385, Praha 5 - Zbraslav, 15600
(510) (32) minerální vody, nápoje a šťávy ovocné, sirupy a jiné přípravky k zhotovování nápojů.
(511) 32
(210) O-472095

(111) **321966**
(220) 29.07.2009
(151) 07.12.2011
(540)

RELAX BALI

(730) **Soukal Jindřich**, Jana Štursy 2308/37, České Budějovice, 37001, CZ
(740) PROPATENT, Ing. Vlasta Sedláčková, Pod Pekařkou 107/1, Praha 4, Podolí, 14700
(510) (12) dopravní prostředky vodní, vzdušné a pozemní; (37) servis, oprava a údržba potápěčské techniky; (39) poradenská a konzultační činnost v oblasti cestovního ruchu, průvodcovská činnost, poskytování informací o možnostech osobní dopravy v tuzemsku i zahraničí; (41) poradenská činnost v oblasti potápění, pořádání a výuka potápěčských kurzů, škola potápění, potápěčský klub.
(511) 12, 37, 39, 41
(210) O-469797

(111) **331046**
(220) 17.11.2008
(151) 02.05.2013
(540)

mobile.de

(730) **mobile.de GmbH**, Marktplatz 1, Dreilinden, DE
(740) HAVEL & PARTNERS s.r.o., advokátní kancelář, Mgr. Robert Nešpůrek LL.M., advokát, Na Florenci 2116/15, Praha 1, Nové Město, 11000
(510) (36) finančníctví, zprostředkování úvěrů, peněžní transakce, správa majetku.
(511) 36
(210) O-498868

(111) **334863**
(220) 29.09.2009
(151) 27.11.2013
(540)

(511) 30
(210) O-487291



- (730) **Future Enterprises Pte Ltd**, 31 Harrison Road,08-01 Food Empire
Business Suites, Singapore 369649, SG
(740) KOREJZOVA LEGAL v.o.s., JUDr. Petra Sauvage de Brantes, advokátka,
Korunní 810/104, Praha 10, Vinohrady, 10100
(510) (30) instantní kávová směs.

Úpravy znění/vyobrazení ochranných známek a seznamu výrobků a služeb

Kapitola obsahuje údaje o ochranných známkách, u kterých na žádost vlastníka ochranné známky došlo v souladu s ustanovením § 27 zákona č.441/2003 Sb. k úpravě ve znění, vyobrazení nebo seznamu výrobků a služeb, pokud tato změna uvádí údaje v ochranné známce do souladu se skutečností, aniž by se tím ochranná známka zásadně změnila. Kapitola dále obsahuje údaje o ochranných známkách, jejichž zápis byl obnoven pouze pro některé z výrobků a služeb v souladu s ustanovením §29 zákona č. 441/2003 Sb.

(111) 304749

(510) (17) výrobky a polotovary z plastů, zejména fólie, materiály s retroreflexním efektem, trubky, profily, výrobky a polotovary z lehčených plastů, vstříkované výrobky z plastů - vše v rámci této třídy; (42) základní i aplikovaný výzkum v oboru plastů.

(511) 17, 42

(111) 305477

(510) (17) výrobky a polotovary z plastů, zejména fólie, materiály s retroreflexním efektem, trubky, profily, výrobky a polotovary z lehčených plastů, vstříkované výrobky z plastů - vše v rámci této třídy; (35) reprografické práce; (36) pronájem nebytových prostor; (42) základní i aplikovaný výzkum v oboru plastů; (43) přechodné ubytování osob a služby s tím spojené.

(511) 17, 35, 36, 42, 43

Změny vlastníků ochranných známek

Kapitola obsahuje údaje o ochranných známkách, které byly převedeny nebo přešly ve smyslu ustanovení § 15 odst. 1, 2 a § 16 zákona č. 441/2003 Sb. na jiného vlastníka v rozsahu všech zapsaných výrobků nebo služeb.

Číslo zápisu (111)	Dřívější vlastník (770)	Nynější vlastník (730)	S účinností od (580)
90989	LKOCZ,a.s., Osiková 1781/2c, České Budějovice, 37008, CZ	Schicht s.r.o., Revoluční 1930/86, Ústí nad Labem, Ústí nad Labem-centrum, 40001, CZ	19.11.2018
154556	LEEL Services s.r.o., Vrážská 143, Praha 5, Radotín, 15300, CZ	SHIFTRY HOLDINGS LIMITED, Agioi Omologites, Kyriakou Matsi 16, EAGLE HOUSE 10. patro, 1082 Nicosia, CY	19.11.2018
158476	LEEL Services s.r.o., Vrážská 143, Praha 5, Radotín, 15300, CZ	SHIFTRY HOLDINGS LIMITED, Agioi Omologites, Kyriakou Matsi 16, EAGLE HOUSE 10. patro, 1082 Nicosia, CY	19.11.2018
158477	LEEL Services s.r.o., Vrážská 143, Praha 5, Radotín, 15300, CZ	SHIFTRY HOLDINGS LIMITED, Agioi Omologites, Kyriakou Matsi 16, EAGLE HOUSE 10. patro, 1082 Nicosia, CY	19.11.2018
166868	LEEL Services s.r.o., Vrážská 143, Praha 5, Radotín, 15300, CZ	SHIFTRY HOLDINGS LIMITED, Agioi Omologites, Kyriakou Matsi 16, EAGLE HOUSE 10. patro, 1082 Nicosia, CY	19.11.2018
166910	LEEL Services s.r.o., Vrážská 143, Praha 5, Radotín, 15300, CZ	SHIFTRY HOLDINGS LIMITED, Agioi Omologites, Kyriakou Matsi 16, EAGLE HOUSE 10. patro, 1082 Nicosia, CY	19.11.2018
166911	LEEL Services s.r.o., Vrážská 143, Praha 5, Radotín, 15300, CZ	SHIFTRY HOLDINGS LIMITED, Agioi Omologites, Kyriakou Matsi 16, EAGLE HOUSE 10. patro, 1082 Nicosia, CY	19.11.2018
166912	LEEL Services s.r.o., Vrážská 143, Praha 5, Radotín, 15300, CZ	SHIFTRY HOLDINGS LIMITED, Agioi Omologites, Kyriakou Matsi 16, EAGLE HOUSE 10. patro, 1082 Nicosia, CY	19.11.2018
169880	Henri Bendel, Inc., a Delaware corporation, 666 Fifth Avenue, New York, NY, US	Henri Bendel, LLC., a Delaware corporation, 1740 Broadway, 7th Floor, New York, NY, US	20.11.2018
176115	Barclays Bank plc, 1 Churchil Place, London E14 5HP, GB	Barclays PLC, 1 Churchill Place, London E14 5HP, GB	16.11.2018
177493	Norske Skogindustrier ASA, Karenslyst allé 49, 0279 Oslo, NO	Norske Skog AS, Karenslyst allé 49, 0279 Oslo, NO	16.11.2018
179706	Georgia-Pacific Consumer Products LP, 133 Peachtree St, NE, Atlanta, GA, US	GPCP IP Holdings LLC, 133 Peachtree Street NE, Atlanta, GA, US	16.11.2018
179707	Georgia-Pacific Consumer Products LP, 133 Peachtree St, NE, Atlanta, GA, US	GPCP IP Holdings LLC, 133 Peachtree Street NE, Atlanta, GA, US	16.11.2018
182768	Georgia-Pacific Consumer Products LP, 133 Peachtree St, NE, Atlanta, GA, US	GPCP IP Holdings LLC, 133 Peachtree Street NE, Atlanta, GA, US	16.11.2018
182769	Georgia-Pacific Consumer Products LP, 133 Peachtree St, NE, Atlanta, GA, US	GPCP IP Holdings LLC, 133 Peachtree Street NE, Atlanta, GA, US	16.11.2018
182771	Georgia-Pacific Consumer Products LP, 133 Peachtree St, NE, Atlanta, GA, US	GPCP IP Holdings LLC, 133 Peachtree Street NE, Atlanta, GA, US	16.11.2018
182834	Georgia-Pacific Consumer Products LP, 133 Peachtree St, NE, Atlanta, GA, US	GPCP IP Holdings LLC, 133 Peachtree Street NE, Atlanta, GA, US	16.11.2018
182836	Georgia-Pacific Consumer Products LP, 133 Peachtree St, NE, Atlanta, GA, US	GPCP IP Holdings LLC, 133 Peachtree Street NE, Atlanta, GA, US	16.11.2018
184605	Martin Vohryzek, nám.Interbrigády 9, Praha 6, 16000, CZ	Vohryzek Martin, nám. Interbrigády 9, Praha 6, 16000, CZ Votruba Jiří, Pláničkova 13, Praha 6, 16000, CZ	19.11.2018
188949	Henri Bendel, Inc., a Delaware corporation, 666 Fifth Avenue, New York, NY, US	Henri Bendel, LLC., a Delaware corporation, 1740 Broadway, 7th Floor, New York, NY, US	20.11.2018
198500	ASIO, spol. s r.o., Kšírova 552/45, Brno, Horní Heršpice, 61900, CZ	ASIO NEW, spol. s r.o., Kšírova 552/45, Brno, Horní Heršpice, CZ	20.11.2018
200853	ASIO, spol. s r.o., Kšírova 552/45, Brno, Horní Heršpice, 61900, CZ	ASIO NEW, spol. s r.o., Kšírova 552/45, Brno, Horní Heršpice, CZ	20.11.2018
200854	ASIO, spol. s r.o., Kšírova 552/45, Brno, Horní Heršpice, 61900, CZ	ASIO NEW, spol. s r.o., Kšírova 552/45, Brno, Horní Heršpice, CZ	20.11.2018
203465	SINCLAIR Global Group s.r.o., Purkyňova 2740/45, Brno, Královo Pole, 61200, CZ	NEPA Group s.r.o., Purkyňova 2740/45, Brno, Královo Pole, 61200, CZ	16.11.2018
211512	LEEL Services s.r.o., Vrážská 143, Praha 5, Radotín, 15300, CZ	SHIFTRY HOLDINGS LIMITED, Agioi Omologites, Kyriakou Matsi 16, EAGLE HOUSE 10. patro, 1082 Nicosia, CY	19.11.2018
214752	GAT GIVAT CHAIM, COOPERATIVE SOCIETY FOR PRESERVATION OF AGRICULTURAL PRODUCTS LTD., Givat Chaim, IL	International Beer Breweries Ltd., 5 Bar-Lev Blvd., Ashkelon, IL	16.11.2018
215019	OTAVA electronics a.s., U Pumpy 515/6, Plzeň, Koterov, 32600, CZ	Marek Jaroslav Mgr., Kolínská 1686/13, Praha 3, Vinohrady, 13000, CZ	16.11.2018
217111	ASIO, spol s r.o., Kšírova 552/45, Brno, Horní Heršpice, 61900, CZ	ASIO NEW, spol. s r.o., Kšírova 552/45, Brno, Horní Heršpice, CZ	20.11.2018

Číslo zápisu (111)	Dřívější vlastník (770)	Nynější vlastník (730)	S účinností od (580)
223213	LKOCZ,a.s., Osiková 1781/2c, České Budějovice, 37008, CZ	Schicht s.r.o., Revoluční 1930/86, Ústí nad Labem, Ústí nad Labem-centrum, 40001, CZ	19.11.2018
223572	ASIO, spol.s r.o., Jiříkovice 83, 66451, CZ	ASIO NEW, spol. s r.o., Kšírova 552/45, Brno, Horní Heršpice, CZ	20.11.2018
224452	TIPA B, a.s., V. Nezvala 437/64, Třebíč, 67401, CZ	TIPABOTY s.r.o., V. Nezvala 437/64, Třebíč, Stařečka, 67401, CZ	16.11.2018
225975	TREFKAR spol.s.r.o., Krátká 1645, Brandýs nad Labem, 25001, CZ	TREFCAR.CZ S.R.O., Konzumní 173/24, Praha 9, Hloubětín, 19800, CZ	19.11.2018
227138	ASIO, spol. s r.o., Jiříkovice 83, Jiříkovice, 66451, CZ	ASIO NEW, spol. s r.o., Kšírova 552/45, Brno, Horní Heršpice, CZ	20.11.2018
238467	KALÁB-stavební firma, spol. s r.o., Vídeňská 849/15, Brno, 63900, CZ	KALÁB - invest, s.r.o., Vídeňská 849/15, Brno, Štýřice, 63900, CZ	16.11.2018
258416	L A M I R A s.r.o., Pražská 268/II, Sušice, 34201, CZ	Michálek Ladislav Ing., Pích 12, Hlavňovice, 34201, CZ	16.11.2018
272255	Müller Petr, Valy 155, Třeboň, 37901, CZ Müller Pavel, Skuherského 2760/18a, České Budějovice, 37001, CZ	Müller Petr Ing., Valy 155, Třeboň, Třeboň I, 37901, CZ	16.11.2018
272256	Müller Petr, Valy 155, Třeboň, 37901, CZ Müller Pavel, Skuherského 2760/18a, České Budějovice, 37001, CZ	Müller Petr Ing., Valy 155, Třeboň, Třeboň I, 37901, CZ	16.11.2018
277424	Georgia-Pacific Consumer Products LP, a Delaware limited partnership, 133 Peachtree Street N.E, Atlanta, 30303, GA, US	GPCP IP Holdings LLC, 133 Peachtree Street NE, Atlanta, GA, US	16.11.2018
292495	Uhlíř Radek, Boettingerova 18, Plzeň, 30100, CZ	KOBLÍŽEK PLZEŇ s.r.o., Manětínská 1543/69, Plzeň, 32300, CZ	20.11.2018
292952	i4wifi distribution a.s., Průmyslová 1472/11, Praha 10, Hostivař, 10200, CZ	100MEGA Distribution s.r.o., Železná 681/7, Brno, Horní Heršpice, 61900, CZ	16.11.2018
294335	ASIO, spol. s r.o., Kšírova 552/45, Brno, Horní Heršpice, 61900, CZ	ASIO NEW, spol. s r.o., Kšírova 552/45, Brno, Horní Heršpice, CZ	20.11.2018
306593	Müller Petr, Valy 155, Třeboň, 37901, CZ Müller Pavel, Skuherského 2760/18a, České Budějovice, 37001, CZ	Müller Petr Ing., Valy 155, Třeboň, Třeboň I, 37901, CZ	16.11.2018
306595	Müller Petr, Valy 155, Třeboň, 37901, CZ Müller Pavel, Skuherského 2760/18a, České Budějovice, 37001, CZ	Müller Petr Ing., Valy 155, Třeboň, Třeboň I, 37901, CZ	16.11.2018
307074	SVUS Pharma a.s., Smetanovo nábřeží 1238/20a, Hradec Králové, 50002, CZ	Neuraxpharm Bohemia s.r.o., náměstí Republiky 1078/1, Praha 1, Nové Město, 11000, CZ	19.11.2018
308359	SVUS Pharma a.s., Smetanovo nábřeží 1238/20a, Hradec Králové, 50002, CZ	Neuraxpharm Bohemia s.r.o., náměstí Republiky 1078/1, Praha 1, Nové Město, 11000, CZ	19.11.2018
313257	Otisk Miroslav, Konzumní 384/18, Havířov, Šumbark, 73601, CZ	EXX HOLDING a.s., Karlovarská 1104/14, Praha 6, Ruzyně, 16100, CZ	20.11.2018
329072	KALÁB-stavební firma, spol. s r.o., Vídeňská 849/15, Brno, 63900, CZ	KALÁB - invest, s.r.o., Vídeňská 849/15, Brno, Štýřice, 63900, CZ	16.11.2018
333361	LEEL Services s.r.o., Vrážská 143, Praha 5, Radotín, 15300, CZ	SHIFTRY HOLDINGS LIMITED, Agioi Omologites, Kyriakou Matsi 16, EAGLE HOUSE 10. patro, 1082 Nicosia, CY	19.11.2018
335058	EMPRESA MEDIA, a.s., Mikuleckého 1309/4, Praha 4, 14700, CZ	Forum Media, s.r.o., Ovenceká 380/9, Praha 7, Holešovice, 17000, CZ	16.11.2018
342444	Burda Praha, spol. s r.o., Přemyslovská 2845/43, Praha 3, 13000, CZ	Burda International CZ s.r.o., Přemyslovská 2845/43, Praha 3, Žižkov, 13000, CZ	16.11.2018
343756	Burda Praha, spol. s r.o., Přemyslovská 2845/43, Praha 3, 13000, CZ	Burda International CZ s.r.o., Přemyslovská 2845/43, Praha 3, Žižkov, 13000, CZ	16.11.2018
344065	Burda Praha, spol. s r.o., Přemyslovská 2845/43, Praha 3, 13000, CZ	Burda International CZ s.r.o., Přemyslovská 2845/43, Praha 3, Žižkov, 13000, CZ	16.11.2018
345896	Bláha Vladimír Ing., Zahradní 170, Chotoviny, 39137, CZ	Bláha Jan, Zahradní 170, Chotoviny, 39137, CZ	16.11.2018
346030	Burda Praha, spol. s r.o., Přemyslovská 2845/43, Praha 3, 13000, CZ	Burda International CZ s.r.o., Přemyslovská 2845/43, Praha 3, Žižkov, 13000, CZ	16.11.2018
346086	Burda Praha, spol. s r.o., Přemyslovská 2845/43, Praha 3, 13000, CZ	Burda International CZ s.r.o., Přemyslovská 2845/43, Praha 3, Žižkov, 13000, CZ	16.11.2018
346087	Burda Praha, spol. s r.o., Přemyslovská 2845/43, Praha 3, 13000, CZ	Burda International CZ s.r.o., Přemyslovská 2845/43, Praha 3, Žižkov, 13000, CZ	16.11.2018
346088	Burda Praha, spol. s r.o., Přemyslovská 2845/43, Praha 3, 13000, CZ	Burda International CZ s.r.o., Přemyslovská 2845/43, Praha 3, Žižkov, 13000, CZ	16.11.2018
352862	Burda Praha, spol. s r.o., Přemyslovská 2845/43, Praha 3, 13000, CZ	Burda International CZ s.r.o., Přemyslovská 2845/43, Praha 3, Žižkov, 13000, CZ	16.11.2018

Číslo zápisu (111)	Dřívější vlastník (770)	Nynější vlastník (730)	S účinností od (580)
352863	Burda Praha, spol. s r.o., Přemyslovská 2845/43, Praha 3, 13000, CZ	Burda International CZ s.r.o., Přemyslovská 2845/43, Praha 3, Žižkov, 13000, CZ	16.11.2018
353974	BURDA Praha, spol. s r.o., Přemyslovská 2845/43, Praha 3, 13000, CZ	Burda International CZ s.r.o., Přemyslovská 2845/43, Praha 3, Žižkov, 13000, CZ	16.11.2018
354339	Uhlíř Radek, Boettingerova 2654/18, Plzeň 3 Jižní Předměstí, 30100, CZ	KOBLÍŽEK PLZEŇ s.r.o., Manětínská 1543/69, Plzeň, 32300, CZ	20.11.2018
355180	Burda Praha, spol. s r.o., Přemyslovská 2845/43, Praha 3, 13000, CZ	Burda International CZ s.r.o., Přemyslovská 2845/43, Praha 3, Žižkov, 13000, CZ	16.11.2018
355519	BURDA Praha, spol. s r.o., Přemyslovská 2845/43, Praha 3, 13000, CZ	Burda International CZ s.r.o., Přemyslovská 2845/43, Praha 3, Žižkov, 13000, CZ	16.11.2018
355554	Burda Praha, spol. s r.o., Přemyslovská 2845/43, Praha 3, 13000, CZ	Burda International CZ s.r.o., Přemyslovská 2845/43, Praha 3, Žižkov, 13000, CZ	16.11.2018
355709	Burda Praha, spol. s r.o., Přemyslovská 2845/43, Praha 3, 13000, CZ	Burda International CZ s.r.o., Přemyslovská 2845/43, Praha 3, Žižkov, 13000, CZ	16.11.2018
355762	Burda Praha, spol. s r.o., Přemyslovská 2845/43, Praha 3, 13000, CZ	Burda International CZ s.r.o., Přemyslovská 2845/43, Praha 3, Žižkov, 13000, CZ	16.11.2018
355763	Burda Praha, spol. s r.o., Přemyslovská 2845/43, Praha 3, 13000, CZ	Burda International CZ s.r.o., Přemyslovská 2845/43, Praha 3, Žižkov, 13000, CZ	16.11.2018
356755	Burda Praha, spol. s r.o., Přemyslovská 2845/43, Praha 3, 13000, CZ	Burda International CZ s.r.o., Přemyslovská 2845/43, Praha 3, Žižkov, 13000, CZ	16.11.2018
359645	Burda Praha, spol. s r.o., Přemyslovská 2845/43, Praha 3, 13000, CZ	Burda International CZ s.r.o., Přemyslovská 2845/43, Praha 3, Žižkov, 13000, CZ	16.11.2018
360620	Burda Praha, spol. s r.o., Přemyslovská 2845/43, Praha 3, 13000, CZ	Burda International CZ s.r.o., Přemyslovská 2845/43, Praha 3, Žižkov, 13000, CZ	16.11.2018
362021	Burda Praha, spol. s r.o., Přemyslovská 2845/43, Praha 3, 13000, CZ	Burda International CZ s.r.o., Přemyslovská 2845/43, Praha 3, Žižkov, 13000, CZ	16.11.2018
366528	CMC Investment Company, Clarendon House, 2 Church Street, Hamilton HM 11, BM	PepsiCo International Pte Ltd., 99 Bukit Timah Road, Alfa Centre #05-01, Singapore 2299835, SG	19.11.2018
369016	LEEL Services s.r.o., Vrážská 143, Praha 5, Radotín, 15300, CZ	SHIFTRY HOLDINGS LIMITED, Agioi Omologites, Kyriakou Matsi 16, EAGLE HOUSE 10. patro, 1082 Nicosia, CY	19.11.2018

Změny v údajích o vlastnících ochranných známek

Kapitola obsahuje ochranné známky, u kterých byla v rejstříku ochranných známek vyznačena změna v údajích o vlastnících ve smyslu ustanovení § 27 odst. 2 a 7 zákona č. 441/2003 Sb.

Číslo zápisu (111)	Vlastník (730)	S účinností od (580)
156377	CRYTUR, spol. s r.o., Na Lukách 2283, Turnov, 51101, CZ	20.11.2018
156627	CRYTUR, spol. s r.o., Na Lukách 2283, Turnov, 51101, CZ	20.11.2018
177493	Norske Skogindustrier ASA, Karenslyst allé 49, 0279 Oslo, NO	16.11.2018
178582	Teva Laboratories UK Limited, Ridings Point, Whistler Drive, Castleford, West Yorkshire WF10 5HX, GB	19.11.2018
209512	Vlček Radek, Luční 521, Město Touškov, 33033, CZ	19.11.2018
209513	Vlček Radek, Luční 521, Město Touškov, 33033, CZ	19.11.2018
209514	Vlček Radek, Luční 521, Město Touškov, 33033, CZ	19.11.2018
209799	Vlček Radek, Luční 521, Město Touškov, 33033, CZ	19.11.2018
209800	Vlček Radek, Luční 521, Město Touškov, 33033, CZ	19.11.2018
218098	XANTE s.r.o., Nivy 1528, Otrokovice, Kvítkovice, 76502, CZ	19.11.2018
218099	XANTE s.r.o., Nivy 1528, Otrokovice, Kvítkovice, 76502, CZ	19.11.2018
219563	Vlček Radek, Luční 521, Město Touškov, 33033, CZ	19.11.2018
219564	Vlček Radek, Luční 521, Město Touškov, 33033, CZ	19.11.2018
219565	Vlček Radek, Luční 521, Město Touškov, 33033, CZ	19.11.2018
219566	Vlček Radek, Luční 521, Město Touškov, 33033, CZ	19.11.2018
219567	Vlček Radek, Luční 521, Město Touškov, 33033, CZ	19.11.2018
221086	ZÁVOD BIOCHEMICKÝCH SLUŽEB, s.r.o., Školní 622, Slušovice, 76315, CZ	20.11.2018
221128	Chitrov Boris Ing., V Aleji 69, Konstantinovy Lázně, 34952, CZ	19.11.2018
221423	C. & J. Clark America, Inc., 60 Tower Road, Waltham 02451, MA, US	14.11.2018
221870	HILL'S PET NUTRITION, INC., 400 SW 8th Avenue, Topeka, KS, US	19.11.2018
224353	Vlček Radek, Luční 521, Město Touškov, 33033, CZ	19.11.2018
225952	ZÁVOD BIOCHEMICKÝCH SLUŽEB, s.r.o., Školní 622, Slušovice, 76315, CZ	20.11.2018
226373	Lias Vintířov, lehký stavební materiál k.s., Vintířov č. p. 176, Vintířov, 35735, CZ	19.11.2018
226374	Lias Vintířov, lehký stavební materiál k.s., Vintířov č. p. 176, Vintířov, 35735, CZ	19.11.2018
226637	B M H spol. s r.o., Ondřejova 592/11a, Olomouc, Chválkovice, 77900, CZ	19.11.2018
226638	B M H spol. s r.o., Ondřejova 592/11a, Olomouc, Chválkovice, 77900, CZ	19.11.2018
228833	Sdružení nájemníků České republiky, z.s., náměstí Winstona Churchilla 1800/2, Praha 3, Žižkov, 13000, CZ	20.11.2018
229086	Českomoravská konfederace odborových svazů, náměstí Winstona Churchilla 1800/2, Praha 3, Žižkov, 13000, CZ	19.11.2018
231003	IMECO, spol. s r. o., Křížkova 2697/70, Brno, Královo Pole, 61200, CZ	14.11.2018
232531	Českomoravská konfederace odborových svazů, náměstí Winstona Churchilla 1800/2, Praha 3, Žižkov, 13000, CZ	19.11.2018
234093	EXICOM spol. s r.o., Masarykova 118, Modřice, 66442, CZ	14.11.2018
239383	Vlček Radek, Luční 521, Město Touškov, 33033, CZ	19.11.2018
239384	Vlček Radek, Luční 521, Město Touškov, 33033, CZ	19.11.2018
243410	Teva Laboratories UK Limited, Ridings Point, Whistler Drive, Castleford, West Yorkshire, WF10 5HX, GB	19.11.2018
244155	Horák Pavel PhDr., Ph.D., č.p. 95, Litič, 54401, CZ	19.11.2018
244156	Horák Pavel PhDr., Ph.D., č.p. 95, Litič, 54401, CZ	19.11.2018
250202	Vlček Radek, Luční 521, Město Touškov, 33033, CZ	19.11.2018
250204	Vlček Radek, Luční 521, Město Touškov, 33033, CZ	19.11.2018
251790	Vlček Radek, Luční 521, Město Touškov, 33033, CZ	14.11.2018
255160	EKOFOLO a.s., Železniční 566/7, Olomouc, Chválkovice, 77200, CZ	19.11.2018
256970	Vlček Radek, Luční 521, Město Touškov, 33033, CZ	14.11.2018
256971	Vlček Radek, Luční 521, Město Touškov, 33033, CZ	19.11.2018
257756	Vlček Radek, Luční 521, Město Touškov, 33033, CZ	14.11.2018
259000	Vlček Radek, Luční 521, Město Touškov, 33033, CZ	14.11.2018
261497	Vlček Radek, Luční 521, Město Touškov, 33033, CZ	14.11.2018
273691	Zamyslovský Jan Ing., Valova 1136/31, Ostrava, Stará Bělá, 72400, CZ	19.11.2018
298140	WinFAS software s.r.o., Okružní 2552/83, Žďár nad Sázavou, Žďár nad Sázavou 3, 59101, CZ	19.11.2018
301877	Žižková Lenka PhDr., Bulharská 718/33, Praha 10, Vršovice, 10100, CZ	19.11.2018
302280	CompuTech s.r.o., Pod Hájí 108, Český Krumlov, Vyšný, 38101, CZ	19.11.2018

Číslo zápisu (111)	Vlastník (730)	S účinností od (580)
304056	Vitouš Roman, Budovatelská 482, Klášterec nad Ohří, 43151, CZ	20.11.2018
304215	Mitrolios Michalis, Za papírnou 308/9, Praha 7 - Holešovice, 17000, CZ	20.11.2018
304749	SPUR a.s., třída Tomáše Bati 299, Zlín, Louky, 76302, CZ	19.11.2018
304753	Česká podnikatelská pojišťovna, a.s., Vienna Insurance Group, Pobřežní 665/23, Praha 8, 18600, CZ	19.11.2018
304867	it2b s.r.o., Křížíkova 2697/70, Brno, Královo Pole, 61200, CZ	15.11.2018
305064	MALPRO, spol. s r.o., Lípa 318, Zlín 11, 76311, CZ	20.11.2018
305477	SPUR a.s., třída Tomáše Bati 299, Zlín, Louky, 76302, CZ	20.11.2018
305600	NOVAGUE, s.r.o., Truhlářská 1108/3, Praha 1, Nové Město, 11000, CZ	19.11.2018
305609	DUNOVSKÁ & PARTNERS s.r.o., advokátní kancelář, Na poříčí 1046/24, Praha 1, Nové Město, 11000, CZ	20.11.2018
305610	DUNOVSKÁ & PARTNERS s.r.o., advokátní kancelář, Na poříčí 1046/24, Praha 1, Nové Město, 11000, CZ	20.11.2018
305758	Nadace pro rozvoj architektury a stavitelství, Václavské náměstí 833/31, Praha 1, Nové Město, 11000, CZ	19.11.2018
305763	HASOFT VELKOOBCHOD, s.r.o., Za Nádražím 1098, Polná, 58813, CZ	15.11.2018
306530	Pražská informační služba - Prague City Tourism, Arbesovo náměstí 5, Praha 5, 15000, CZ	15.11.2018
306760	DUNOVSKÁ & PARTNERS s.r.o., advokátní kancelář, Na poříčí 1046/24, Praha 1, Nové Město, 11000, CZ	20.11.2018
306786	Pražská informační služba - Prague City Tourism, Arbesovo náměstí 5, Praha 5, 15000, CZ	15.11.2018
307073	Kaka CZ s.r.o., č.p. 185, Kněževés, 25268, CZ	19.11.2018
309251	DUNOVSKÁ & PARTNERS s.r.o., advokátní kancelář, Na poříčí 1046/24, Praha 1, Nové Město, 11000, CZ	20.11.2018
309396	BAUSHOP s.r.o., Traťová 574/1, Brno, Horní Heršpice, 61900, CZ	19.11.2018
309871	Novák Josef, Viktorinova 1184/6, Praha 4 - Nusle, 14000, CZ	16.11.2018
311054	Kaka CZ s.r.o., č.p. 185, Kněževés, 25268, CZ	19.11.2018
315176	Kaka CZ s.r.o., č.p. 185, Kněževés, 25268, CZ	19.11.2018
317872	Horák Pavel PhDr., Ph.D., č.p. 95, Litič, 54401, CZ	19.11.2018
317873	Horák Pavel PhDr., Ph.D., č.p. 95, Litič, 54401, CZ	19.11.2018
317874	Horák Pavel PhDr., Ph.D., č.p. 95, Litič, 54401, CZ	19.11.2018
322016	EKOFOLO a.s., Železniční 566/7, Olomouc, Chválkovice, 77200, CZ	19.11.2018
323162	Magna Exteriors (Bohemia) s.r.o., Kubelíkova 604/73, Liberec, Liberec VI-Rochlice, 46006, CZ	19.11.2018
323163	Magna Exteriors (Bohemia) s.r.o., Kubelíkova 604/73, Liberec, Liberec VI-Rochlice, 46006, CZ	19.11.2018
325414	EKOFOLO a.s., Železniční 566/7, Olomouc, Chválkovice, 77200, CZ	19.11.2018
325415	EKOFOLO a.s., Železniční 566/7, Olomouc, Chválkovice, 77200, CZ	19.11.2018
329797	EKOFOLO a.s., Železniční 566/7, Olomouc, Chválkovice, 77200, CZ	19.11.2018
329798	EKOFOLO a.s., Železniční 566/7, Olomouc, Chválkovice, 77200, CZ	19.11.2018
331046	mobile.de GmbH, Marktplatz 1, Dreilinden, DE	15.11.2018
347613	EKOFOLO a.s., Železniční 566/7, Olomouc, Chválkovice, 77200, CZ	19.11.2018
356128	EKOFOLO a.s., Železniční 566/7, Olomouc, Chválkovice, 77200, CZ	19.11.2018
356129	EKOFOLO a.s., Železniční 566/7, Olomouc, Chválkovice, 77200, CZ	19.11.2018
358924	Morstein Matulová Veronika, Na poříčí 1041/12, Praha 1, Nové Město, 11000, CZ	19.11.2018
364819	Vlček Radek, Luční 521, Město Touškov, 33033, CZ	19.11.2018

Ostatní rozhodné údaje a úřední opravy

Kapitola zahrnuje zejména přetřídění seznamu výrobků a služeb v návaznosti na mezinárodní zápis, opravu chyb ve formulaci, přepisů a zjevných nesprávností za účelem uvedení do souladu se skutečností. V této kapitole jsou zveřejňovány jen takové údaje, které nemohou být zveřejněny spolu se zveřejněním přihlášky nebo se zápisem ochranné známky. Dále kapitola obsahuje důležitá úřední sdělení.

(97) **EP 2577740**

Oznámení o udělení Evropského patentu č. 2577740 ze dne 11.07.2018 bylo zrušeno a řízení bylo přerušeno.

(97) **EP 2721326**

Oznámení o udělení Evropského patentu č. 2721326 ze dne 15.8.2018 bylo zrušeno a řízení bylo přerušeno.

(11) **299516**

(21) SPC/CZ2009/144

V souvislosti s rozhodnutím SDEU ve věci C-471/14 byly na žádost majitele údaje o udělení dodatkového ochranného osvědčení publikované ve věstníku 14/2009 změněny takto: doba platnosti osvědčení do: 25.07.2022; datum první registrace přípravku pro ČR: 25.07.2007; datum první registrace přípravku v rámci Společenství: 25.07.2007.
