

Číselné INID kódy pro označování bibliografických dat technických řešení

INID Codes for the identification of bibliographic data of technical solutions

(Standard WIPO ST. 9 a ST. 80)

(11)	číslo patentu/zápisu/osvědčení	(11)	Number of the patent/registration/certification
(15)	datum zápisu průmyslového vzoru	(15)	Industrial design registration date
(21)	číslo přihlášky/žádosti	(21)	Application number
(22)	datum podání přihlášky/žádosti	(22)	Date of application filling
(23)	údaje o výstavní prioritě	(23)	Exhibition priority data
(28)	počet průmyslových vzorů	(28)	Number of industrial designs included in the application
(31)	číslo prioritní přihlášky	(31)	Number of priority application
(32)	datum podání prioritní přihlášky	(32)	Filing date of priority application
(33)	země priority	(33)	Priority country
(40)	datum zveřejnění přihlášky vynálezu	(40)	Date of publication of patent application
(45)	datum zveřejnění zapsaného průmyslového vzoru	(45)	Publication date of the registered industrial design
(47)	datum zveřejnění udělení patentu a zápisu užitého vzoru, datum zápisu užitého vzoru, datum oznámení udělení evropského patentu v Evropském patentovém věstníku	(47)	Publication date of patent granting and publication date of utility model registration, registration date of utility model, publication date of European patent granting in the European patent bulletin
(51)	mezinárodní patentové třídění/Locarnské třídění průmyslových vzorů	(51)	International Patent Classification/ Locarno Classification for Industrial Designs
(54)	Název	(54)	Title
(55)	vyobrazení průmyslového vzoru	(55)	Reproduction of the industrial design
(57)	Anotace	(57)	Abstract
(68)	číslo základního patentu	(68)	Number of the basic patent
(71)	označení přihlašovatele/žadatele	(71)	Applicant
(72)	označení původce	(72)	Inventor
(73)	označení majitele/vlastníka	(73)	Owner
(74)	označení zástupce	(74)	Attorney's name and address
(86)	číslo mezinárodní přihlášky	(86)	International application number
(87)	číslo mezinárodního zveřejnění	(87)	International publication number
(92)	datum a číslo první registrace přípravku pro Českou republiku	(92)	Date and number(s) of the first authorization to market the product in the CZ
(93)	datum, číslo a země první registrace přípravku v rámci Společenství	(93)	Date, number(s) and country of the first authorization to market the product in the EEC
(94)	doba platnosti osvědčení	(94)	Term of certification validity
(95)	označení a typ přípravku	(95)	Name of the product and product type
(96)	datum podání a číslo evropské patentové přihlášky	(96)	European patent application filling date and number
(97)	datum zveřejnění a číslo zveřejnění evropské patentové přihlášky v Evropském patentovém věstníku	(97)	European patent application publication date and publication number in the European patent bulletin

Číselné INID kódy pro označování bibliografických dat ochranných známek

INID codes and minimum required for the identification of bibliographic data relating to marks

(Standard WIPO ST.60)

(111)	Číslo zápisu ochranné známky (registrace)	(111)	Number of registration
(151)	Datum zápisu ochranné známky	(151)	Date of the registration
(210)	Číslo přihlášky ochranné známky (spisu)	(210)	Number of the application
(220)	Datum podání přihlášky	(220)	Date of filing of the application
(320)	Datum vzniku práva přednosti	(320)	Date of the first application
(442)	Datum zveřejnění přihlášky po průzkumu	(442)	Date of the publication of the examined application
(450)	Datum zveřejnění zápisu ochranné známky ve Věstníku	(450)	Date of publication of the registration
(510)	Seznam výrobků a služeb	(510)	List of goods and/or services
(511)	Číslo třídy výrobků a služeb	(511)	Number of the class of goods and/or services
(526)	Omezení rozsahu ochrany o prvek	(526)	Disclaimer
(540)	Znění nebo vyobrazení ochranné známky	(540)	Reproduction of the mark
(551)	Kolektivní ochranná známka	(551)	Collective mark
(554)	Prostorová ochranná známka	(554)	Three-dimensional mark
(558)	Ochranná známka tvořená pouze barvou nebo kombinací barev	(558)	Mark consisting exclusively of one or several colours
(580)	Datum zápisu jakékoliv transakce v souvislosti s přihláškou nebo zápisem ochranné známky do rejstříku, např. změna majitele, změna jména nebo adresy, vzdání se práv k ochranné známce atd. (účinnost)	(580)	Date of recording of any kind of transaction in respect of applications or registrations (e.g. change in ownership, change in name or address, renunciation, termination of protection)
(591)	Údaje o barevnosti ochranné známky	(591)	Information concerning colour claimed
(730)	Přihlašovatel/vlastník ochranné známky	(730)	The applicant or the holder of the mark
(740)	Zástupce	(740)	Name and address of the representative
(770)	Jméno a adresa dřívějšího přihlašovatele nebo vlastníka (v případě změny vlastnictví)	(770)	Name and address of the previous applicant or holder (in case of change in ownership)
(791)	Jméno a adresa nabyvatele licence	(791)	Name and address of the licensee
(793)	Podmínky a omezení licence	(793)	Indication of conditions and/or restrictions under the license
(800)	Mezinárodní zápis ochranné známky	(800)	International registration

Kódy pro kódování záhlaví oznámení publikovaných ve Věstníku

(Standard WIPO ST. 17)

BB9A	zveřejněné přihlášky vynálezů	MK1K	zánik užitého vzoru uplynutím doby platnosti
FG1K	zapsané užité vzory	MK4A	zánik patentů uplynutím doby platnosti
FG4A	udělené patenty	MK4F	zánik autorských osvědčení uplynutím doby platnosti
FG4Q	zapsané průmyslové vzory	MK4Q	zánik průmyslového vzoru uplynutím doby ochrany
LD3K	částečný výmaz užitého vzoru	MM4A	zánik patentů pro nezaplacení ročních poplatků
LD4Q	částečný výmaz průmyslového vzoru	MM4F	zánik autorských osvědčení pro nezaplacení ročních poplatků
MA4A	zánik patentu vzdáním se	ND1K	prodloužení platnosti užitého vzoru
MA4F	zánik autorských osvědčení vzdáním se	ND4Q	obnova doby ochrany průmyslového vzoru
MC3K	výmaz užitého vzoru	PA4A	změna autorského osvědčení na patent
MC4A	zrušení patentu	PC9A	změna dispozičního práva k vynálezu
MC4F	zrušení autorského osvědčení	PD1K	převod práv a ostatní změny majitelů užitého vzoru
MC4Q	výmaz průmyslového vzoru	PD4A	převod práv a ostatní změny majitelů patentů
MH1K	zánik užitého vzoru vzdáním se	PD4Q	převod práv a ostatní změny vlastníků průmyslových vzorů
MH4A	částečné zrušení patentu	QA9A	nabídka licence
MH4F	částečné zrušení autorského osvědčení	SB4A	zapsané patenty do rejstříku po odtajnění
MH4Q	zánik průmyslového vzoru vzdáním se	SB4F	zapsaná autorská osvědčení do rejstříku po odtajnění

Opravy Změny Různé

Opravy u přihlášek vynálezů s žádostí o udělení patentu

HA9A	jmenování vynálezce		
HB9A	oprava jmen	HG9A	oprava chyb v třídění
HC9A	změna jmen	HH9A	oprava nebo změna všeobecně
HD9A	oprava adres	HK9A	tiskové chyby v úředních věstnících
HE9A	změna adres		
HF9A	oprava dat		

Opravy ochranných dokumentů

Patenty	autorská osvědčení	užité vzory	průmyslové vzory	
TA4A	TA4F	TA1K	TA4Q	jmenování vynálezce
TB4A	TB4F	TB1K	TB4Q	oprava jmen
TC4A	TC4F	TC1K	TC4Q	změna jmen
TD4A	TD4F	TD1K	TD4Q	oprava adres
TE4A	TE4F	TE1K	TE4Q	změna adres
TF4A	TF4F	TF1K	TF4Q	oprava dat
TG4A	TG4F	TG1K	TG4Q	oprava chyb v třídění
TH4A	TH4F	TH1K	TH4Q	oprava nebo změna všeobecně
TK9A	TK9F	TK1K	TK4Q	tiskové chyby v úřed. věstnících

Kódy pro označování zemí a mezinárodních organizací použité ve věstníku

AT	Rakousko
CA	Kanada
CZ	Česká republika
DE	Spolková republika Německo
FI	Finsko
FR	Francie
GB	Velká Británie
IN	Indie
KR	Korejská republika
LU	Lucembursko
MU	Mauricius
MY	Malajsie
NL	Nizozemsko
SE	Švédsko
SK	Slovensko
US	Spojené státy americké
ZA	Jižní Afrika

Kódy pro označování států USA použité ve věstníku

CA	California
GA	Georgia
NY	New York
PA	Pennsylvania
TX	Texas

BB9A

Zveřejněné přihlášky vynálezů - přehled podle čísel přihlášek

Dále uvedené přihlášky vynálezů byly zveřejněny dnem, uvedeným ve Věstníku podle zákona č. 527/1990 Sb., o vynálezech a zlepšovacích návrzích, ve znění pozdějších předpisů, a jsou k dispozici v patentové knihovně Úřadu průmyslového vlastnictví, Antonína Čermáka 2a, 160 68, Praha 6.

(21)	(51)	(21)	(51)
2017-45	<i>E 04 C 2/20</i> (2006.01)	2017-421	<i>A 61 K 47/36</i> (2006.01)
2017-260	<i>A 61 K 31/12</i> (2006.01)	2017-699	<i>C 03 B 33/06</i> (2006.01)
2017-263	<i>B 60 Q 1/00</i> (2006.01)	2017-700	<i>C 03 B 33/06</i> (2006.01)
2017-267	<i>A 61 K 31/21</i> (2006.01)	2017-701	<i>C 03 B 33/06</i> (2006.01)
2017-279	<i>C 05 C 1/02</i> (2006.01)	2017-817	<i>A 62 C 8/06</i> (2006.01)
2017-330	<i>F 04 C 9/00</i> (2006.01)		

Zveřejněné přihlášky vynálezů - řazené podle MPT

(51)	<i>A61K 31/12</i> (2006.01)	(74)	Ing. Václav Kratochvíl, Husníkova 2086/22, Praha 5 Stodůlky, 15800
	<i>A61K 36/9066</i> (2006.01)		
	<i>A61K 9/20</i> (2006.01)		
	<i>A61K 9/00</i> (2006.01)		
	<i>A61K 47/26</i> (2006.01)		
	<i>A61K 47/36</i> (2006.01)		
	<i>A61K 47/38</i> (2006.01)		
	<i>A61P 35/00</i> (2006.01)		
	<i>A61P 39/06</i> (2006.01)		
(21)	2017-260	(51)	<i>A61K 47/36</i> (2006.01)
(71)	mcePharma s. r. o., Bílovec, CZ		<i>A61K 31/722</i> (2006.01)
	IMCoPharma a.s., Bílovec, CZ		<i>A61F 13/00</i> (2006.01)
(72)	Stoniš Jan Mgr., Pustá Polom, CZ		<i>A61K 38/06</i> (2006.01)
	Míkeš Ivan Ing., CSc., Ostrava Svinov, CZ	(21)	2017-421
	Doležalová Andrea Ing., MBA, Ostrava Slezská, Heřmanice, CZ	(71)	Univerzita Tomáše Bati ve Zlíně, Zlín, CZ
	Králová Jarmila RNDr., CSc., Praha 2 Vinohrady, CZ		GEMINI oční klinika a.s., Průhonice, CZ
	Jakubek Milan Ing., Rychvald, CZ	(72)	Rushita Jaswant Shah, M.Sc. Ph.D., Gujarat, IN
	Martásek Pavel prof. MUDr., DrSc., Praha 4 Chodov, CZ		Sáha Petr prof. Ing., CSc., Zlín, Mladcová, CZ
	Král Vladimír prof. RNDr., DSc., Praha 2 Vinohrady, CZ		Stodůlka Pavel MUDr., Ph.D., Zlín, Příluky, CZ
(54)	Orodispergovatelná tableta s biodostupným kurkumínem a její použití	(54)	Způsob výroby dvoustupňově síťované biopolymerní membrány a biopolymerní membrána zhotovená tímto způsobem
(22)	08.05.2017	(22)	20.07.2017
(57)	Orodispergovatelná tableta s biodostupným kurkumínem obsahující částice extraktu z oddenku rostliny <i>Curcuma longa</i> s obsahem alespoň 95 % kurkumínu rozemletého na velikosti 130 až 250 nm ve směsi s manitolem v poměru 1 až 2:2 v orodispergovatelném nosiči. Použití tablety s biodostupným kurkumínem jako doplněk stravy.	(57)	Způsob výroby dvoustupňově síťované biopolymerní membrány pro opravy očního traumatu spočívá v tom, že se připraví směsný roztok biopolymerů kolagenu a chitosanu, k němu se po kapkách přidá roztok primárního síťovacího činidla ze skupiny taninů a litím roztoku na plochou podložku a následným vysušením se vytvoří tenká primárně síťovaná chitosan-kolagenová membrána o tloušťce po vysušení 5 až 10 µm. Ta se pak ve druhém stupni síťuje působením roztoku genipinu jako sekundárního síťovacího činidla.
(74)	PATENT SKY s.r.o., Karlovarská 814/115, Praha 6, Řepy, 16100	(74)	Ing. Jan Görig, Korábová 98, Fryšták, Horní Ves, 76316
(51)	<i>A61K 31/21</i> (2006.01)	(51)	<i>A62C 8/06</i> (2006.01)
	<i>A61K 31/34</i> (2006.01)		<i>A62D 1/00</i> (2006.01)
	<i>A61K 9/08</i> (2006.01)	(21)	2017-817
	<i>A61K 47/36</i> (2006.01)	(71)	Lučaník Adam, Vrdy, Horní Bučice, CZ
	<i>A61K 47/32</i> (2006.01)	(72)	Lučaník Adam, Vrdy, Horní Bučice, CZ
	<i>A61P 9/10</i> (2006.01)	(54)	Protipožární vodní roucho
	<i>A61P 9/08</i> (2006.01)	(22)	19.12.2017
	<i>A61P 27/06</i> (2006.01)	(57)	Protipožární vodní roucho je tvořeno zesílenou bavlněnou tkaninou s česáním vyrobenou technikou tkaní ze zdvojené příze s volným koncem s plošnou hmotností přibližně 346 g/m ² , jež dokáže absorbovat až šestinásobek tekutiny své hmotnosti. Z tkaniny může být ušit oblek nebo rouška, které mohou být použity v jakémkoliv případě výskytu požáru, ať už v domácnostech nebo fabrikách. Tkanina je nasáknuta vodným roztokem, který je tvořen s minimálně 50 % hmotn. vodou, z 2,7 až 50 % hmotn. hasiva a z 1 až 10 % hmotn. složkou odražejí tepelné záření. Jako vhodné hasivo je použito hasivo z řady pěnотvorných hasiv AFFF a dále byla použita prášková titanová běloba, která perfektně odrazí tepelné záření.
(21)	2017-267	(74)	PATENT SKY s.r.o., Karlovarská 814/115, Praha 6, Řepy, 16100
(71)	Kraveciv Miloš MUDr., Praha 6 Řepy, CZ		
(72)	Kraveciv Miloš MUDr., Praha 6 Řepy, CZ	(51)	<i>B60Q 1/00</i> (2006.01)
(54)	Léčebný preparát		<i>F21V 3/04</i> (2018.01)
(22)	12.05.2017		<i>F21S 43/33</i> (2018.01)
(57)	Léčebný preparát obsahuje deriváty organických nitrátů vybraných ze skupiny glyceroltrinitras, glyceroldinitras, isosorbididinitras a látky obsahující NO. Může být v podobě očního gelu, který dále obsahuje Carbomer a gely s obsahem kyseliny hyaluronové v koncentraci 0,0001 až 5 % hmotn. procent pro snížení nitroočního tlaku, pro léčbu oční hypertenze a k léčbě glaukomu nebo v podobě lékové formy, která dále obsahuje Carbomer a gely s obsahem kyseliny hyaluronové v koncentraci 0,0001 až 5 hmotn. procent pro oblast kůže a podkoží pro zvýšení prokrvení, vasodilataci a snížení ischemie. Rovněž může být v podobě lékové formy a/nebo roztoku a/nebo hydrokoloidního obvazu pro léčení poranění, úrazů a popálenin s nutností zvýšení výživy a prokrvení.	(21)	2017-263
		(71)	Varroc Lighting Systems, s.r.o., Šenov u Nového Jičína, CZ
		(72)	Kunzl Pavel Ing., Nový Jičín, CZ
			Poláček Petr Ing., Rýžoviště, CZ

Veir Zbyněk Bc., Kopřivnice, CZ
Tůma Pavel Ing., Pržno, CZ

(54) **Světelné zařízení, zejména motorových vozidel**

(22) 10.05.2017

(57) Světelné zařízení, zejména motorových vozidel, zahrnuje nosné pouzdro (1), uzavřené průsvitným krytem (2) pro vytvoření vnitřní komory (3), ve které je uložena optická sestava (6) se světelným zdrojem (7) pro generování světelných paprsků (10) a transparentní optický element (4), na který je ze strany orientované ke krytu (2) nanášena polopropustná vrstva (5). Ta zahrnuje aktivní oblasti (51), které jsou pro světelné paprsky (10) propustné a neaktivní oblasti (52), které jsou pro světelné paprsky (10) nepropustné. V aktivních oblastech (51) polopropustné vrstvy (5) je délka (L) průchodu světelných paprsků (10) menší než délka (L) průchodu světelných paprsků (10) v neaktivních oblastech (52) polopropustné vrstvy (5), přičemž aktivní oblasti (51) i neaktivní oblasti (52) polopropustné vrstvy (5) mají na straně přivrácené k průsvitnému krytu (2) vzhledově identickou povrchovou úpravu.

(74) HAINZ – Patentová a známková kancelář, JUDr. Ing. Miloslav Hainz, Slunečná 377, Mratín, 25063

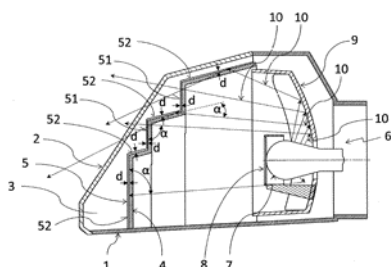

(51) **C03B 33/06** (2006.01)

(21) **2017-699**

(71) VÚTS, a.s., Liberec, Liberec XI-Růžodol I, CZ

(72) Pustka Martin Ing., Ph.D., Liberec, Liberec VI-Rochlice, CZ

Šidlof Pavel Ing., CSc., Liberec, Liberec XIV-Ruprechtice, CZ

Erhart Jiří prof. Mgr., Ph.D., Liberec, Liberec XIV-Ruprechtice, CZ

(54) **Způsob a zařízení k dělení tyčovitěho nebo trubkovitého předmětu vytvořeného z křehkého materiálu**

(22) 01.11.2017

(57) Řešení se týká způsobu dělení tyčovitěho nebo trubkovitého předmětu vytvořeného z křehkého materiálu, zvláště ze skla, při kterém se na povrchu předmětu nejdříve vytvoří v určeném místě alespoň jeden obvodový vryp (11), načež se na dělený předmět působí silovým impulzem nebo impulzy. Silovým impulzem se působí ve směru podélné osy děleného předmětu, čímž vzniká podélná napěťová vlna šířící se předmětem ve směru jeho podélné osy, která se odrazí od volného konce děleného předmětu jako vlna (TA) tahová, která v místě zeslabeném obvodovým vrypem (11) nejbližším volnému konci předmětu způsobí oddělení části trubičky, nazývané preforma (12). Řešení se také týká zřízení k provádění tohoto způsobu.

(74) Ing. Dobroslav Musil, patentová kancelář, Ing. Dobroslav Musil, Zábřdovická 801/11, Brno, Zábřdovice, 61500

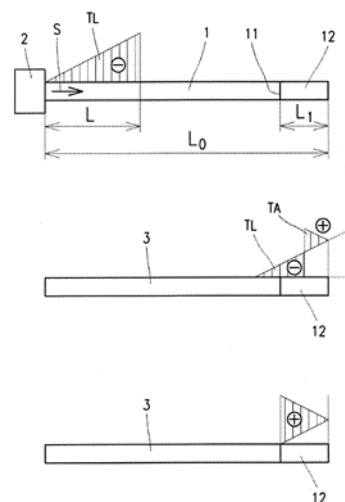

(51) **C03B 33/06** (2006.01)

(21) **2017-700**

(71) VÚTS, a.s., Liberec, Liberec XI-Růžodol I, CZ

(72) Šidlof Pavel Ing., CSc., Liberec, Liberec XIV-Ruprechtice, CZ

Braier Zdeněk Ing., Liberec, Liberec X-Františkov, CZ

(54) **Způsob a zařízení k dělení tyčovitěho nebo trubkovitého předmětu vytvořeného z křehkého materiálu**

(22) 01.11.2017

(57) Řešení se týká způsobu dělení tyčovitěho nebo trubkovitého předmětu vytvořeného z křehkého materiálu, zvláště ze skla, při kterém se na povrchu předmětu nejdříve vytvoří v určeném místě alespoň jeden obvodový vryp (22), načež se na dělený předmět působí silovým impulzem nebo impulzy. K oddělení části děleného předmětu se povrchová plocha obvodového vrypu (22) a/nebo jeho okolí přivede do kontaktu s prstencem (11, 31, 41) hlavního proudu kapaliny, která se uvádí do definovaného pohybu s proměnnou rychlostí, přičemž se změnou rychlosti hlavního proudu kapaliny vyvolá lokální pokles tlaku kapaliny za vzniku dutinek vyplněných vakuem, načež po vyvolání náhlého zvýšení tlaku kapaliny dochází k implozi těchto dutinek, která je provázána rázovou tlakovou vlnou v prstenci (11, 31, 41) kapaliny, která vyvolá oddělení části trubičky v místě jejího zeslabení obvodovým vrypem (22). Řešení se také týká zařízení k provádění tohoto způsobu.

(74) Ing. Dobroslav Musil, patentová kancelář, Ing. Dobroslav Musil, Zábřdovická 801/11, Brno, Zábřdovice, 61500

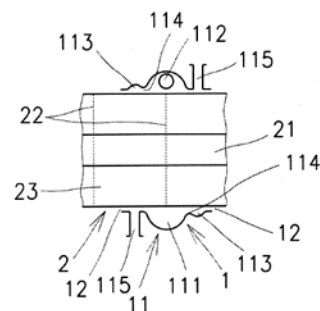

(51) **C03B 33/06** (2006.01)

(21) **2017-701**

(71) VÚTS, a.s., Liberec, Liberec XI-Růžodol I, CZ

(72) Pustka Martin Ing., Ph.D., Liberec, Liberec VI-Rochlice, CZ

Šidlof Pavel Ing., CSc., Liberec, Liberec XIV-Ruprechtice, CZ

(54) **Způsob a zařízení k dělení tyčovitěho nebo trubkovitého předmětu vytvořeného z křehkého materiálu**

(22) 01.11.2017

(57) Řešení se týká způsobu dělení tyčovitěho nebo trubkovitého předmětu vytvořeného z křehkého materiálu, zvláště ze skla, při kterém se na povrchu předmětu nejdříve vytvoří v určeném místě alespoň jeden obvodový vryp (11), načež se na dělený předmět působí silovým impulzem nebo impulzy, přičemž k oddělení části děleného předmětu se alespoň povrchová plocha obvodového vrypu (11) umístí s radiální vůlí mezi konce sonotrod (24) uspořádané kolem celého obvodu vrypu (11), přičemž konce sonotrod (24) a obvod vrypu (11) se ponoří do těžce pracovní kapaliny, načež se z každé sonotrody (24) vyše akustické vlnění do místa vrypu (11), čímž se dělený předmět v tomto místě zatíží tahovým napětím větším, než je mez pevnosti v tahu materiálu děleného předmětu. Řešení se týká zařízení k dělení tyčovitěho nebo trubkovitého předmětu vytvořeného z křehkého materiálu.

(74) Ing. Dobroslav Musil, patentová kancelář, Ing. Dobroslav Musil, Zábrdovická 801/11, Brno, Zábrdovice, 61500

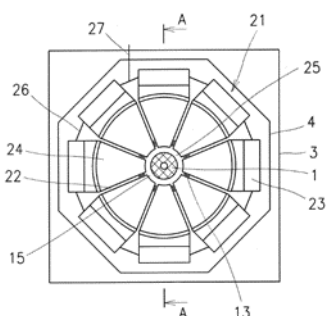

(51) **C05C 1/02** (2006.01)
C05D 9/00 (2006.01)
C05C 3/00 (2006.01)

(21) **2017-279**

(71) Lovochemie, a.s., Lovosice, CZ

(72) Jandl Jan Ing., Michalovice, CZ

Hubička Martin Ing., Ph.D., Praha 6 Řepy, CZ

Kučera Milan Ing., Ph.D., Bratislava, 841 02, SK

Králík Milan doc. Ing. CSc., Bratislava, 841 05, SK

Foltinovič Tomáš Ing., Sereď, 926 01, SK

(54) **Způsob přípravy dusíkato-sírného granulovaného hnojiva a zařízení k provádění tohoto způsobu**

(22) 18.05.2017

(57) Vynález se týká způsobu přípravy dusíkato-sírného granulovaného hnojiva z dusičnanu amonného, síranu amonného a/nebo síranu hlinitoamonného a/nebo síranu hlinitého, kyseliny sírové a čpavku, kdy se z uvedených komponentů vytvoří nejdříve břečka a ta se pak přímo a/nebo po zahuštění granuluje spolu s recyklem a dalšími anorganickými komponenty při teplotě 70 až 130 °C. V kontinuálním reaktoru s nuceným mícháním o výkonu 1,5 až 25 kW/m³, se připraví břečka s pH na výstupu z reaktoru 6,1 až 7,5 a poměrem dusičnanu amonného k síranu amonného na výstupu z reaktoru 1,1 až 1,75. K uvedenému způsobu slouží zařízení obsahující směšovací nádrž (1), ke které je připojen reaktor (2), za kterým je zahušťovač (6), přičemž reaktor (2) je opatřen vrtulovým a/nebo turbínovým míchadlem.

(74) Ing. Václav Kratochvíl, Husníkova 2086/22, Praha 5 Stodůlky, 15800

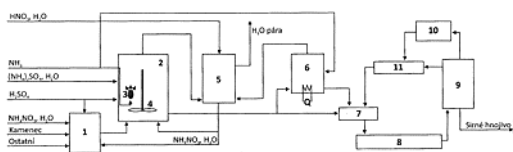

(51) **E04C 2/20** (2006.01)
E04C 2/30 (2006.01)
G09F 13/00 (2006.01)

G09F 19/00 (2006.01)

(21) **2017-45**

(71) Paul Petr Ing., Praha 10, CZ

Chovanec Pavel, Fulnek, CZ

(72) Paul Petr Ing., Praha 10, CZ

Chovanec Pavel, Fulnek, CZ

(54) **Světelný panel**

(22) 26.01.2017

(57) Řešení se týká světelného panelu, který se skládá z alespoň jedné vrchní desky (19), pod kterou jsou položeny nosné stavebně konstrukční prvky (20) z polymeru a/nebo modifikovaného polymeru v podobě termoplastického elastomeru či vulkanizátu o tvrdosti 30 až 90 ShA. Mezi nosnými stavebně konstrukčními prvky (20) jsou umístěny LED diodové pásy (21), které jsou vybaveny regulací svítivosti a volby barevného odstínu.

(74) PATENTOVÁ KANCELÁŘ, Mgr. Hana Jirkalová, Michelská 18/12a, Praha 4, 14000

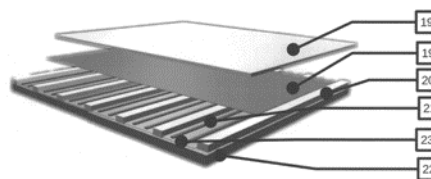

(51) **F04C 9/00** (2006.01)

F04C 13/00 (2006.01)

F04C 14/02 (2006.01)

F04C 14/24 (2006.01)

F04C 15/06 (2006.01)

F04C 2/08 (2006.01)

F16N 13/16 (2006.01)

(21) **2017-330**

(71) Brabec Emil Ing., Varnsdorf, CZ

(72) Brabec Emil Ing., Varnsdorf, CZ

(54) **Pístové čerpadlo pro kapaliny, zvláště pro viskóznější a pastovitá média**

(22) 08.06.2017

(57) Pístové čerpadlo (1) pro kapaliny, zvláště pro viskóznější a pastovitá média, obsahuje alespoň jednu pracovní pístovou jednotku, jejíž pracovní píst (102) je spojený s pístnicí (101) diferenciálního válce. Tento pracovní píst je posuvně uložený ve válci (10) a jeho pracovní komora (12) je propojena s plnicím kanálem (121) a výtlačným kanálem (122). Diferenciální válec se skládá z diferenciálního pístu (102-101) posuvně uloženého ve válci (10), který definuje dvojici vzájemně protilehlých ovládacích prostor (13, 14), který definuje dvojici vzájemně protilehlých ovládacích prostor (13, 14). Tyto ovládací prostory (13, 14) jsou napojeny prostřednictvím ovládacích kanálů (131, 141) na hydrogenerátor střídavého tlaku (21). Přecherpáním alespoň části pracovního média z jednoho ovládacího prostoru (13, 14) do druhého je vyvolán tlakový spád, který uvede píst (102) do pohybu. Vhodným směrem běhu hydrogenerátoru (21) se píst (102) posouvá požadovaným směrem pohybu.

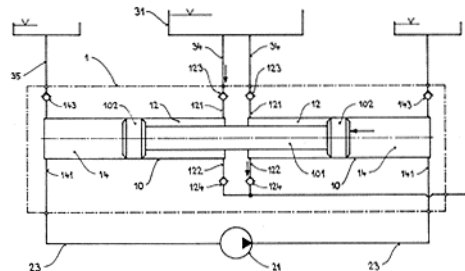

(51) **E04C 2/20** (2006.01)
E04C 2/30 (2006.01)
G09F 13/00 (2006.01)

Zveřejněné přihlášky vynálezů - přehled podle třídících znaků

(51)		(21)		(51)		(21)
A 61 F 13/00	(2006.01)	2017-421		A 61 P 35/00	(2006.01)	2017-260
A 61 K 9/00	(2006.01)	2017-260		A 61 P 39/06	(2006.01)	2017-260
A 61 K 9/08	(2006.01)	2017-267		A 62 D 1/00	(2006.01)	2017-817
A 61 K 9/20	(2006.01)	2017-260		C 05 C 3/00	(2006.01)	2017-279
A 61 K 31/34	(2006.01)	2017-267		C 05 D 9/00	(2006.01)	2017-279
A 61 K 31/722	(2006.01)	2017-421		E 04 C 2/30	(2006.01)	2017-45
A 61 K	(2006.01)	2017-260		F 04 C 2/08	(2006.01)	2017-330
36/9066				F 04 C 13/00	(2006.01)	2017-330
A 61 K 38/06	(2006.01)	2017-421		F 04 C 14/02	(2006.01)	2017-330
A 61 K 47/26	(2006.01)	2017-260		F 04 C 14/24	(2006.01)	2017-330
A 61 K 47/32	(2006.01)	2017-267		F 04 C 15/06	(2006.01)	2017-330
A 61 K 47/36	(2006.01)	2017-260		F 16 N 13/16	(2006.01)	2017-330
A 61 K 47/36	(2006.01)	2017-267		F 21 S 43/33	(2018.01)	2017-263
A 61 K 47/38	(2006.01)	2017-260		F 21 V 3/04	(2018.01)	2017-263
A 61 P 9/08	(2006.01)	2017-267		G 09 F 13/00	(2006.01)	2017-45
A 61 P 9/10	(2006.01)	2017-267		G 09 F 19/00	(2006.01)	2017-45
A 61 P 27/06	(2006.01)	2017-267				

Seznam přihlašovatelů zveřejněných přihlášek vynálezů

(71)	(21)	(51)		(71)	(21)	(51)	
Lovochemie, a.s., Lovosice, CZ	2017-279	C 05 C 1/02	(2006.01)	VÚTS, a.s., Liberec, Liberec XI-Růžodol I, CZ	2017-700	C 03 B 33/06	(2006.01)
mcePharma s. r. o., Bílovec, CZ	2017-260	A 61 K 31/12	(2006.01)	VÚTS, a.s., Liberec, Liberec XI-Růžodol I, CZ	2017-701	C 03 B 33/06	(2006.01)
Univerzita Tomáše Bati ve Zlíně, Zlín, CZ	2017-421	A 61 K 47/36	(2006.01)	Brabec Emil Ing., Varnsdorf, CZ	2017-330	F 04 C 9/00	(2006.01)
Varroc Lighting Systems, s.r.o., Šenov u Nového Jičína, CZ	2017-263	B 60 Q 1/00	(2006.01)	Kraveciv Miloš MUDr., Praha 6 Řepy, CZ	2017-267	A 61 K 31/21	(2006.01)
VÚTS, a.s., Liberec, Liberec XI-Růžodol I, CZ	2017-699	C 03 B 33/06	(2006.01)	Lučaník Adam, Vrdy, Horní Bučice, CZ	2017-817	A 62 C 8/06	(2006.01)
				Paul Petr Ing., Praha 10, CZ	2017-45	E 04 C 2/20	(2006.01)

FG4A

Udělené patenty - přehled podle čísel patentů

V období uzávěrky tohoto čísla Věstníku udělil Úřad průmyslového vlastnictví tyto patenty.

(11)	(51)		(11)	(51)		(11)	(51)	
307538	H 03 K 17/08	(2006.01)	307542	C 05 C 1/02	(2006.01)	307546	C 03 B 33/06	(2006.01)
307539	A 61 H 1/02	(2006.01)	307543	F 04 C 9/00	(2006.01)	307547	C 03 B 33/06	(2006.01)
307540	E 04 H 4/12	(2006.01)	307544	A 61 K 47/36	(2006.01)	307548	A 62 C 8/06	(2006.01)
307541	C 08 B 37/08	(2006.01)	307545	C 03 B 33/06	(2006.01)			

FG4A

Udělené patenty - přehled podle MPT

(51)	A61H 1/02	(2006.01)					
	A63B 22/16	(2006.01)					
(11)	307539		(51)	C03B 33/06	(2006.01)		
(40)	17.02.2016		(11)	307546			
(21)	2014-533		(40)	21.11.2018			
(73)	Železný Eduard Ing., Praha 4, CZ		(21)	2017-700			
	Tolarová Simona Dr., Minneapolis, Minnesota, US		(73)	VÚTS, a.s., Liberec, Liberec XI-Růžodol I, CZ			
(72)	Železný Eduard, Praha 4, CZ		(72)	Šidlof Pavel Ing., CSc., Liberec, Liberec XIV-Ruprechtice, CZ			
(54)	Zařízení pro pasivní léčebný tělocvik			Braier Zdeněk Ing., Liberec, Liberec X-Františkov, CZ			
(22)	06.08.2014		(54)	Způsob a zařízení k dělení tyčovitěho nebo trubkovitého předmětu vytvořeného z křehkého materiálu			
(74)	FISCHER & PARTNER Intellectual Property s.r.o., Na Hrobcí 294/5, Praha 2, 12800		(22)	01.11.2017			
			(74)	Ing. Dobroslav Musil, patentová kancelář, Ing. Dobroslav Musil, Zábřdovická 801/11, Brno, Zábřdovice, 61500			
(51)	A61K 47/36	(2006.01)					
	A61K 31/722	(2006.01)	(51)	C03B 33/06	(2006.01)		
	A61F 13/00	(2006.01)	(11)	307547			
	A61K 38/06	(2006.01)	(40)	21.11.2018			
(11)	307544		(21)	2017-701			
(40)	21.11.2018		(73)	VÚTS, a.s., Liberec, Liberec XI-Růžodol I, CZ			
(21)	2017-421		(72)	Pustka Martin Ing., Ph.D., Liberec, Liberec VI-Rochlice, CZ			
(73)	Univerzita Tomáše Bati ve Zlíně, Zlín, CZ			Šidlof Pavel Ing., CSc., Liberec, Liberec XIV-Ruprechtice, CZ			
	GEMINI oční klinika a.s., Průhonice, CZ		(54)	Způsob a zařízení k dělení tyčovitěho nebo trubkovitého předmětu vytvořeného z křehkého materiálu			
(72)	Rushita Jaswant Shah, M.Sc. Ph.D., Gujarat, IN		(22)	01.11.2017			
	Sáha Petr prof. Ing., CSc., Zlín, Mladcová, CZ		(74)	Ing. Dobroslav Musil, patentová kancelář, Ing. Dobroslav Musil, Zábřdovická 801/11, Brno, Zábřdovice, 61500			
	Stodůlka Pavel MUDr., Ph.D., Zlín, Příluky, CZ						
(54)	Způsob výroby dvoustupňově síťované biopolymerní membrány a biopolymerní membrána zhotovená tímto způsobem		(51)	C05C 1/02	(2006.01)		
(22)	20.07.2017			C05D 9/00	(2006.01)		
(74)	Ing. Jan Görig, Korábová 98, Fryšták, Horní Ves, 76316			C05C 3/00	(2006.01)		
			(11)	307542			
(51)	A62C 8/06	(2006.01)	(40)	21.11.2018			
	A62D 1/00	(2006.01)	(21)	2017-279			
(11)	307548		(73)	Lovochemie, a.s., Lovosice, CZ			
(40)	21.11.2018		(72)	Jandl Jan Ing., Michalovice, CZ			
(21)	2017-817			Hubička Martin Ing., Ph.D., Praha 6 Řepy, CZ			
(73)	Lučaník Adam, Vrdy, Horní Bučice, CZ			Kučera Milan Ing., Ph.D., Bratislava, 841 02, SK			
(72)	Lučaník Adam, Vrdy, Horní Bučice, CZ			Králik Milan doc. Ing. CSc., Bratislava, 841 05, SK			
(54)	Protipožární vodní roucho			Foltinovič Tomáš Ing., Sereď, 926 01, SK			
(22)	19.12.2017		(54)	Způsob přípravy dusíkato-sírného granulovaného hnojiva a zařízení k provádění tohoto způsobu			
(74)	PATENT SKY s.r.o., Karlovarská 814/115, Praha 6, Řepy, 16100		(22)	18.05.2017			
			(74)	Ing. Václav Kratochvíl, Husníkova 2086/22, Praha 5 Stodůlky, 15800			
(51)	C03B 33/06	(2006.01)					
(11)	307545		(51)	C08B 37/08	(2006.01)		
(40)	21.11.2018			C08G 63/06	(2006.01)		
(21)	2017-699			C08L 1/26	(2006.01)		
(73)	VÚTS, a.s., Liberec, Liberec XI-Růžodol I, CZ			C08L 5/00	(2006.01)		
(72)	Pustka Martin Ing., Ph.D., Liberec, Liberec VI-Rochlice, CZ			C08G 63/02	(2006.01)		
	Šidlof Pavel Ing., CSc., Liberec, Liberec XIV-Ruprechtice, CZ			C08L 77/00	(2006.01)		
	Erhart Jiří prof. Mgr., Ph.D., Liberec, Liberec XIV-Ruprechtice, CZ			C08L 29/04	(2006.01)		
(54)	Způsob a zařízení k dělení tyčovitěho nebo trubkovitého předmětu vytvořeného z křehkého materiálu			C08L 75/04	(2006.01)		
(22)	01.11.2017		(11)	307541			
(74)	Ing. Dobroslav Musil, patentová kancelář, Ing. Dobroslav Musil, Zábřdovická 801/11, Brno, Zábřdovice, 61500						

- (40) 11.07.2018
(21) **2016-843**
(73) Contipro a.s., Dolní Dobrouč, CZ
(72) Huerta-Angeles Gloria, Česká Třebová, CZ
Brandejsová Martina, Letohrad, CZ
Knotková Kateřina, Choceň, CZ
Nešporová Kristina, Ústí nad Orlicí, CZ
Velebný Vladimír, Žamberk, CZ
(54) **Kopolymery hyaluronanu a polyhydroxyalkanoátů, postup jejich
přípravy, vlákna a produkty, které je obsahují**
(22) 30.12.2016
(74) KANIA, SEDLÁK, SMOLA, Ing. Lucie Lunzarová, Mendlovo náměstí
1a, Brno, 60300

- F04C 14/02** (2006.01)
F04C 14/24 (2006.01)
F04C 15/06 (2006.01)
F04C 2/08 (2006.01)
F16N 13/16 (2006.01)
(11) 307543
(40) 21.11.2018
(21) **2017-330**
(73) Brabec Emil Ing., Varnsdorf, CZ
(72) Brabec Emil Ing., Varnsdorf, CZ
(54) **Pístové čerpadlo pro kapaliny, zvláště pro viskóznější a pastovitá
média**
(22) 08.06.2017

- (51) **E04H 4/12** (2006.01)
E03F 5/06 (2006.01)
C04B 35/82 (2006.01)
C04B 18/16 (2006.01)
C04B 24/24 (2006.01)
(11) 307540
(40) 20.09.2017
(21) **2016-110**
(73) MVH Gravel s.r.o., Sivice, CZ
(72) Skený Michal, Brno - Lišeň, CZ
(54) **Kryt odvodňovacího prvku**
(22) 25.02.2016
(74) PatentEnter, Ing. Ivan Lukšiček, Koliště 13a, Brno, 60200

- (51) **H03K 17/08** (2006.01)
H02H 9/04 (2006.01)
H02H 9/00 (2006.01)
H02H 9/06 (2006.01)
H02H 3/20 (2006.01)
(11) 307538
(40) 13.08.2014
(21) **2013-77**
(73) SALTEK s.r.o., Ústí nad Labem, CZ
(72) Suchý Jaromír Ing., Ústí nad Labem - Skorotice, CZ
(54) **Zapojení hybridního omezovače napětí a přepět'ové ochrany**
(22) 06.02.2013
(74) Ing. František Knižek, patentový zástupce, Meruňková 2851/11, Ústí nad
Labem - Severní Terasa, 40011

- (51) **F04C 9/00** (2006.01)
F04C 13/00 (2006.01)

Seznam majitelů udělených patentů

(73) Contipro a.s., Dolní Dobrouč, CZ	(11) 307541	(51) C 08 B 37/08	(2006.01)	(73) VÚTS, a.s., Liberec, Liberec XI-Růžodol I, CZ	(11) 307546	(51) C 03 B 33/06	(2006.01)
GEMINI oční klinika a.s., Průhonice, CZ	307544	A 61 K 47/36	(2006.01)	VÚTS, a.s., Liberec, Liberec XI-Růžodol I, CZ	307547	C 03 B 33/06	(2006.01)
Lovochemie, a.s., Lovosice, CZ	307542	C 05 C 1/02	(2006.01)	Brabec Emil Ing., Varnsdorf, CZ	307543	F 04 C 9/00	(2006.01)
MVH Gravel s.r.o., Sivice, CZ	307540	E 04 H 4/12	(2006.01)	Lučaník Adam, Vrdy, Horní Bučice, CZ	307548	A 62 C 8/06	(2006.01)
SALTEK s.r.o., Ústí nad Labem, CZ	307538	H 03 K 17/08	(2006.01)	Tolarová Simona Dr., Minneapolis, Minesota, US	307539	A 61 H 1/02	(2006.01)
Univerzita Tomáše Bati ve Zlíně, Zlín, CZ	307544	A 61 K 47/36	(2006.01)	Železný Eduard Ing., Praha 4, CZ	307539	A 61 H 1/02	(2006.01)
VÚTS, a.s., Liberec, Liberec XI-Růžodol I, CZ	307545	C 03 B 33/06	(2006.01)				

Udělené evropské patenty

Evropský patentový úřad udělil následující evropské patenty s účinky pro Českou republiku. Tyto patenty mohou být zrušeny nebo zachovány v pozměněném znění Evropským patentovým úřadem v řízení o odporu. K tomu, aby nabyl evropský patent účinnosti na území České republiky, je třeba, aby byl Úřadu předložen ve stanovené lhůtě překlad patentového spisu do českého jazyka (§ 35c odst. 2 až 4 zákona č. 527/1990 Sb., v platném znění).

(97) EP 1295621	(47) 07.11.2018	(97) EP 1899894	(47) 07.11.2018	(97) EP 2078006	(47) 07.11.2018	(97) EP 2191639	(47) 07.11.2018
(97) EP 1467528	(47) 07.11.2018	(97) EP 1903461	(47) 07.11.2018	(97) EP 2080051	(47) 07.11.2018	(97) EP 2192626	(47) 07.11.2018
(97) EP 1519901	(47) 07.11.2018	(97) EP 1904885	(47) 07.11.2018	(97) EP 2086507	(47) 07.11.2018	(97) EP 2192685	(47) 07.11.2018
(97) EP 1520942	(47) 07.11.2018	(97) EP 1904886	(47) 07.11.2018	(97) EP 2095179	(47) 07.11.2018	(97) EP 2194574	(47) 07.11.2018
(97) EP 1530375	(47) 07.11.2018	(97) EP 1905215	(47) 07.11.2018	(97) EP 2095579	(47) 07.11.2018	(97) EP 2195096	(47) 07.11.2018
(97) EP 1546747	(47) 07.11.2018	(97) EP 1924433	(47) 07.11.2018	(97) EP 2096387	(47) 07.11.2018	(97) EP 2195680	(47) 07.11.2018
(97) EP 1593024	(47) 07.11.2018	(97) EP 1925764	(47) 07.11.2018	(97) EP 2100974	(47) 07.11.2018	(97) EP 2195782	(47) 07.11.2018
(97) EP 1608507	(47) 07.11.2018	(97) EP 1929524	(47) 07.11.2018	(97) EP 2101128	(47) 07.11.2018	(97) EP 2195971	(47) 07.11.2018
(97) EP 1616216	(47) 07.11.2018	(97) EP 1932708	(47) 07.11.2018	(97) EP 2102834	(47) 07.11.2018	(97) EP 2196933	(47) 07.11.2018
(97) EP 1620991	(47) 07.11.2018	(97) EP 1934561	(47) 07.11.2018	(97) EP 2106675	(47) 07.11.2018	(97) EP 2198928	(47) 07.11.2018
(97) EP 1627178	(47) 07.11.2018	(97) EP 1934725	(47) 07.11.2018	(97) EP 2111167	(47) 07.11.2018	(97) EP 2199516	(47) 07.11.2018
(97) EP 1631201	(47) 07.11.2018	(97) EP 1940715	(47) 07.11.2018	(97) EP 2112515	(47) 07.11.2018	(97) EP 2200133	(47) 07.11.2018
(97) EP 1643396	(47) 07.11.2018	(97) EP 1940741	(47) 07.11.2018	(97) EP 2113121	(47) 07.11.2018	(97) EP 2201354	(47) 07.11.2018
(97) EP 1651158	(47) 07.11.2018	(97) EP 1945106	(47) 07.11.2018	(97) EP 2113452	(47) 07.11.2018	(97) EP 2201405	(47) 07.11.2018
(97) EP 1656554	(47) 07.11.2018	(97) EP 1945685	(47) 07.11.2018	(97) EP 2115931	(47) 07.11.2018	(97) EP 2202098	(47) 07.11.2018
(97) EP 1662272	(47) 07.11.2018	(97) EP 1948355	(47) 07.11.2018	(97) EP 2117081	(47) 07.11.2018	(97) EP 2202635	(47) 07.11.2018
(97) EP 1662583	(47) 07.11.2018	(97) EP 1955109	(47) 07.11.2018	(97) EP 2117106	(47) 07.11.2018	(97) EP 2204728	(47) 07.11.2018
(97) EP 1663333	(47) 07.11.2018	(97) EP 1955481	(47) 07.11.2018	(97) EP 2117332	(47) 07.11.2018	(97) EP 2205249	(47) 07.11.2018
(97) EP 1663871	(47) 07.11.2018	(97) EP 1957951	(47) 07.11.2018	(97) EP 2120031	(47) 07.11.2018	(97) EP 2205473	(47) 07.11.2018
(97) EP 1663935	(47) 07.11.2018	(97) EP 1958087	(47) 07.11.2018	(97) EP 2120701	(47) 07.11.2018	(97) EP 2206649	(47) 07.11.2018
(97) EP 1664899	(47) 07.11.2018	(97) EP 1965955	(47) 07.11.2018	(97) EP 2120714	(47) 07.11.2018	(97) EP 2207416	(47) 07.11.2018
(97) EP 1665818	(47) 07.11.2018	(97) EP 1976099	(47) 07.11.2018	(97) EP 2124693	(47) 07.11.2018	(97) EP 2208944	(47) 07.11.2018
(97) EP 1668826	(47) 07.11.2018	(97) EP 1980280	(47) 07.11.2018	(97) EP 2128587	(47) 07.11.2018	(97) EP 2210402	(47) 07.11.2018
(97) EP 1670338	(47) 07.11.2018	(97) EP 1987635	(47) 07.11.2018	(97) EP 2131953	(47) 07.11.2018	(97) EP 2211513	(47) 07.11.2018
(97) EP 1679791	(47) 07.11.2018	(97) EP 1990653	(47) 07.11.2018	(97) EP 2132719	(47) 07.11.2018	(97) EP 2211947	(47) 07.11.2018
(97) EP 1687616	(47) 07.11.2018	(97) EP 1991110	(47) 07.11.2018	(97) EP 2132754	(47) 07.11.2018	(97) EP 2212545	(47) 07.11.2018
(97) EP 1690073	(47) 07.11.2018	(97) EP 1993989	(47) 07.11.2018	(97) EP 2137801	(47) 07.11.2018	(97) EP 2213085	(47) 07.11.2018
(97) EP 1692469	(47) 07.11.2018	(97) EP 1994772	(47) 07.11.2018	(97) EP 2140210	(47) 07.11.2018	(97) EP 2213239	(47) 07.11.2018
(97) EP 1702470	(47) 07.11.2018	(97) EP 1995006	(47) 07.11.2018	(97) EP 2140402	(47) 07.11.2018	(97) EP 2215377	(47) 07.11.2018
(97) EP 1704355	(47) 07.11.2018	(97) EP 1996010	(47) 07.11.2018	(97) EP 2142928	(47) 07.11.2018	(97) EP 2219037	(47) 07.11.2018
(97) EP 1723607	(47) 07.11.2018	(97) EP 1997292	(47) 07.11.2018	(97) EP 2144074	(47) 07.11.2018	(97) EP 2219305	(47) 07.11.2018
(97) EP 1741684	(47) 07.11.2018	(97) EP 1999184	(47) 07.11.2018	(97) EP 2145273	(47) 07.11.2018	(97) EP 2223053	(47) 07.11.2018
(97) EP 1747515	(47) 07.11.2018	(97) EP 1999632	(47) 07.11.2018	(97) EP 2146159	(47) 07.11.2018	(97) EP 2223197	(47) 07.11.2018
(97) EP 1769414	(47) 07.11.2018	(97) EP 2000786	(47) 07.11.2018	(97) EP 2146288	(47) 07.11.2018	(97) EP 2223542	(47) 07.11.2018
(97) EP 1771705	(47) 07.11.2018	(97) EP 2007451	(47) 07.11.2018	(97) EP 2150348	(47) 07.11.2018	(97) EP 2225862	(47) 07.11.2018
(97) EP 1794895	(47) 07.11.2018	(97) EP 2011081	(47) 07.11.2018	(97) EP 2156123	(47) 07.11.2018	(97) EP 2226582	(47) 07.11.2018
(97) EP 1795963	(47) 07.11.2018	(97) EP 2013637	(47) 07.11.2018	(97) EP 2156308	(47) 07.11.2018	(97) EP 2232417	(47) 07.11.2018
(97) EP 1797319	(47) 07.11.2018	(97) EP 2016370	(47) 07.11.2018	(97) EP 2158552	(47) 07.11.2018	(97) EP 2232663	(47) 07.11.2018
(97) EP 1797660	(47) 07.11.2018	(97) EP 2017753	(47) 07.11.2018	(97) EP 2158894	(47) 07.11.2018	(97) EP 2235549	(47) 07.11.2018
(97) EP 1800477	(47) 07.11.2018	(97) EP 2017765	(47) 07.11.2018	(97) EP 2159410	(47) 07.11.2018	(97) EP 2240756	(47) 07.11.2018
(97) EP 1811991	(47) 07.11.2018	(97) EP 2018223	(47) 07.11.2018	(97) EP 2159621	(47) 07.11.2018	(97) EP 2241809	(47) 07.11.2018
(97) EP 1817740	(47) 07.11.2018	(97) EP 2020898	(47) 07.11.2018	(97) EP 2160041	(47) 07.11.2018	(97) EP 2241866	(47) 07.11.2018
(97) EP 1819972	(47) 07.11.2018	(97) EP 2020946	(47) 07.11.2018	(97) EP 2160773	(47) 07.11.2018	(97) EP 2242173	(47) 07.11.2018
(97) EP 1824597	(47) 07.11.2018	(97) EP 2032257	(47) 07.11.2018	(97) EP 2161549	(47) 07.11.2018	(97) EP 2243066	(47) 07.11.2018
(97) EP 1832179	(47) 07.11.2018	(97) EP 2034575	(47) 07.11.2018	(97) EP 2161609	(47) 07.11.2018	(97) EP 2244279	(47) 07.11.2018
(97) EP 1836056	(47) 07.11.2018	(97) EP 2038704	(47) 07.11.2018	(97) EP 2161988	(47) 07.11.2018	(97) EP 2244878	(47) 07.11.2018
(97) EP 1837379	(47) 07.11.2018	(97) EP 2040458	(47) 07.11.2018	(97) EP 2162168	(47) 07.11.2018	(97) EP 2245038	(47) 07.11.2018
(97) EP 1837693	(47) 07.11.2018	(97) EP 2044407	(47) 07.11.2018	(97) EP 2167192	(47) 07.11.2018	(97) EP 2247328	(47) 07.11.2018
(97) EP 1838367	(47) 07.11.2018	(97) EP 2044412	(47) 07.11.2018	(97) EP 2167202	(47) 07.11.2018	(97) EP 2248132	(47) 07.11.2018
(97) EP 1842941	(47) 07.11.2018	(97) EP 2047250	(47) 07.11.2018	(97) EP 2170390	(47) 07.11.2018	(97) EP 2248359	(47) 07.11.2018
(97) EP 1846706	(47) 07.11.2018	(97) EP 2049887	(47) 07.11.2018	(97) EP 2170776	(47) 07.11.2018	(97) EP 2251365	(47) 07.11.2018
(97) EP 1847702	(47) 07.11.2018	(97) EP 2057600	(47) 07.11.2018	(97) EP 2172809	(47) 07.11.2018	(97) EP 2251481	(47) 07.11.2018
(97) EP 1849118	(47) 07.11.2018	(97) EP 2058385	(47) 07.11.2018	(97) EP 2173675	(47) 07.11.2018	(97) EP 2251576	(47) 07.11.2018
(97) EP 1849365	(47) 07.11.2018	(97) EP 2059673	(47) 07.11.2018	(97) EP 2173991	(47) 07.11.2018	(97) EP 2252411	(47) 07.11.2018
(97) EP 1851581	(47) 07.11.2018	(97) EP 2060611	(47) 07.11.2018	(97) EP 2176694	(47) 07.11.2018	(97) EP 2253825	(47) 07.11.2018
(97) EP 1853116	(47) 07.11.2018	(97) EP 2064194	(47) 07.11.2018	(97) EP 2177388	(47) 07.11.2018	(97) EP 2254027	(47) 07.11.2018
(97) EP 1854256	(47) 07.11.2018	(97) EP 2064511	(47) 07.11.2018	(97) EP 2179180	(47) 07.11.2018	(97) EP 2255092	(47) 07.11.2018
(97) EP 1863676	(47) 07.11.2018	(97) EP 2066497	(47) 07.11.2018	(97) EP 2179414	(47) 07.11.2018	(97) EP 2256326	(47) 07.11.2018
(97) EP 1874485	(47) 07.11.2018	(97) EP 2069621	(47) 07.11.2018	(97) EP 2183594	(47) 07.11.2018	(97) EP 2256422	(47) 07.11.2018
(97) EP 1878552	(47) 07.11.2018	(97) EP 2069943	(47) 07.11.2018	(97) EP 2183923	(47) 07.11.2018	(97) EP 2257316	(47) 07.11.2018
(97) EP 1880562	(47) 07.11.2018	(97) EP 2070185	(47) 07.11.2018	(97) EP 2186040	(47) 07.11.2018	(97) EP 2257394	(47) 07.11.2018
(97) EP 1883502	(47) 07.11.2018	(97) EP 2072054	(47) 07.11.2018	(97) EP 2186231	(47) 07.11.2018	(97) EP 2258029	(47) 07.11.2018
(97) EP 1888800	(47) 07.11.2018	(97) EP 2073721	(47) 07.11.2018	(97) EP 2187819	(47) 07.11.2018	(97) EP 2258339	(47) 07.11.2018
(97) EP 1890619	(47) 07.11.2018	(97) EP 2073728	(47) 07.11.2018	(97) EP 2188753	(47) 07.11.2018	(97) EP 2263858	(47) 07.11.2018
(97) EP 1894768	(47) 07.11.2018	(97) EP 2074184	(47) 07.11.2018	(97) EP 2188782	(47) 07.11.2018	(97) EP 2265402	(47) 07.11.2018
(97) EP 1896239	(47) 07.11.2018	(97) EP 2074370	(47) 07.11.2018	(97) EP 2188869	(47) 07.11.2018	(97) EP 2266276	(47) 07.11.2018
(97) EP 1896822	(47) 07.11.2018	(97) EP 2076673	(47) 07.11.2018	(97) EP 2189291	(47) 07.11.2018	(97) EP 2266816	(47) 07.11.2018
(97) EP 1899789	(47) 07.11.2018	(97) EP 2076721	(47) 07.11.2018	(97) EP 2189721	(47) 07.11.2018	(97) EP 2267385	(47) 07.11.2018

Zveřejněné překlady evropských patentových spisů

U následujících udělených evropských patentů s účinky pro Českou republiku byl majitelem předložen překlad patentového spisu do českého jazyka (§ 35c odst. 2 až 4 zákona č. 527/1990 Sb., v platném znění). Údaje jsou řazeny vzestupně podle čísel evropských patentů.

- | | | | |
|--|-----------|---|-----------|
| (97) EP 1539124 | | (96) 07008176.5 | |
| (47) 18.07.2018 | | (73) KNORR-BREMSE Systeme für Schienenfahrzeuge GmbH, 80809 München, DE | |
| (97) 18.03.2004 | | (72) Furtwängler, Ralf, 80689 München, DE | |
| (51) A61K 31/165 | (2006.01) | (72) Huber, Jürgen, Dr., 82008 Unterhaching, DE | |
| A61K 8/42 | (2006.01) | (54) Přímé brzdové zařízení kolejového vozidla s elektronickým řízením a | |
| A61Q 17/00 | (2006.01) | přídavným elektro-pneumatickým okruhem | |
| A61Q 19/10 | (2006.01) | (32) 102006018554 | |
| A61P 29/00 | (2006.01) | (31) 21.04.2006 | |
| A61K 9/70 | (2006.01) | (33) DE | |
| (96) 05.09.2003 | | (74) Všeťečka Zelený Švorčík Kalenský a partneři, advokátní a patentová kancelář, JUDr. Michal Havlík, Hálkova 1406/2, Praha 2, Nové Město, 12000 | |
| (96) 03752011.1 | | | |
| (73) Vanderbilt Royalty Sub L.P., Stamford, CT 06901, US | | | |
| (72) ANGEL, Arturo, Santa Rosa, CA 95409, US | | | |
| LITTLE, Larry, Lee's Summit, MO 64082, US | | | |
| BLEY, Keith, R., Mountain View, CA 94043, US | | | |
| WILCOX, Allan, L., Mountain View, CA 94040, US | | | |
| JAMIESON, Gene, Boulder Creek, CA 95006, US | | | |
| MUHAMMAD, Naweed, Sunnyvale, CA 94087, US | | | |
| (54) Kompozice a soupravy pro odstranění dráždivých sloučenin z tělesných povrchů | | (97) EP 1868737 | |
| (32) 408751 P, 410616 P | | (47) 01.08.2018 | |
| (31) 05.09.2002, 13.09.2002 | | (97) 12.10.2006 | |
| (33) US, US | | (51) B05D 7/08 | (2006.01) |
| (86) PCT/US2003/027742 | | C09J 123/08 | (2006.01) |
| (87) WO 2004/021990 | | C09J 163/00 | (2006.01) |
| (74) ŽOVICOVÁ & ŽOVIC IP, s.r.o., Záhradnícka 36, Bratislava, 82108 | | C09J 175/04 | (2006.01) |
| | | (96) 07.04.2006 | |
| | | (96) 06725644.6 | |
| | | (73) Klebchemie M.G. Becker GmbH & Co. KG, 76356 Weingarten/Baden, DE | |
| | | (72) EHRMANN, Elke, 76530 Baden-Baden, DE | |
| | | FANDREY, Jens, 75180 Pforzheim, DE | |
| | | FAHRLÄNDER, Michael, 76297 Stutensee, DE | |
| | | BECKER-WEIMANN, Klaus, 76530 Baden-Baden, DE | |
| | | (54) Vícetupňově vytvrzovaný povrchový povlak | |
| | | (32) 102005016516 | |
| | | (31) 08.04.2005 | |
| | | (33) DE | |
| | | (86) PCT/EP2006/061436 | |
| | | (87) WO 2006/106143 | |
| | | (74) Všeťečka Zelený Švorčík Kalenský a partneři, advokátní a patentová kancelář, JUDr. Michal Havlík, Hálkova 1406/2, Praha 2, Nové Město, 12000 | |
| | | | |
| | | (97) EP 1899279 | |
| | | (47) 12.09.2018 | |
| | | (97) 23.11.2006 | |
| | | (51) C04B 35/457 | (2006.01) |
| | | C04B 35/63 | (2006.01) |
| | | H01B 1/08 | (2006.01) |
| | | (96) 15.05.2006 | |
| | | (96) 06759809.4 | |
| | | (73) Saint-Gobain Ceramics and Plastics, Inc., Worcester, MA 01615-0137, US | |
| | | (72) CITTI, Olivier, Wellesley, MA 02482, US | |
| | | MCGARRY, Charles N., Buckhannon, WV 26201, US | |
| | | BOUSSANT-ROUX, Yves, 84140 Montfavet, FR | |
| | | (54) Elektrody na bázi oxidu cínu mající zlepšenou odolnost proti korozi | |
| | | (32) 132721 | |
| | | (31) 19.05.2005 | |
| | | (33) US | |
| | | (86) PCT/US2006/018662 | |
| | | (87) WO 2006/124742 | |
| | | (74) PatentEnter s.r.o., Koliště 1965/13a, Brno, Černá Pole, 60200 | |
| | | | |
| | | (97) EP 1953002 | |
| | | (47) 22.08.2018 | |
| | | (97) 06.08.2008 | |
| | | (51) B42D 15/00 | (2006.01) |
| | | (96) 28.01.2008 | |
| | | (96) 08001509.2 | |
| | | (73) OVD Kinegram AG, 6301 Zug, CH | |
| | | (72) Tompkin, Wayne Robert, Dr., 5400 Baden, CH | |
| | | Schilling, Andreas, Dr., 6332 Hagendorn (ZG), CH | |
| | | Hansen, Achim, Dr., 6300 Zug (ZG), CH | |
| | | | |
| (97) EP 1847432 | | | |
| (47) 15.08.2018 | | | |
| (97) 24.10.2007 | | | |
| (51) B60T 13/36 | (2006.01) | | |
| B60T 13/68 | (2006.01) | | |
| (96) 23.04.2007 | | | |

(54) **Ochranný prvek pro zabezpečení cenných dokumentů**
(32) 102007005414
(31) 30.01.2007
(33) DE
(74) Čermák a spol., JUDr. Karel Čermák jr. Ph.D., LL.M., Elišky Peškové
735/15, Praha 5, 15000

(97) **EP 1986981**
(47) 08.08.2018
(97) 23.08.2007
(51) **C05G 3/08** (2006.01)
C05C 9/00 (2006.01)

(96) 07.02.2007
(96) 07704401.4
(73) BASF SE, 67056 Ludwigshafen am Rhein, DE
(72) DECK, Patrick, 68165 Mannheim, DE
HUTTENLOCH, Oliver, 75228 Ispringen, DE
MAUSS, Michael, 67434 Neustadt, DE
PASDA, Gregor, 67434 Neustadt, DE
RAHN, Ralf-Thomas, 68167 Mannheim, DE
WEIGELT, Wolfgang, 67373 Dudenhofen, DE
ZERULLA, Wolfram, 67487 Maikammer, DE
WISSEMEIER, Alexander, 67346 Speyer, DE

(54) **Přípravky se zlepšeným ureázu inhibujícím účinkem a močovinu obsahující hnojiva, která obsahují tyto přípravky**

(32) 06110039
(31) 16.02.2006
(33) EP
(86) PCT/EP2007/051143
(87) WO 2007/093528
(74) Všeťečka Zelený Švorčík Kalenský a partneři, advokátní a patentová kancelář, JUDr. Otakar Švorčík, Hálkova 1406/2, Praha 2, Nové Město, 12000

(97) **EP 2027245**
(47) 04.07.2018
(97) 29.11.2007
(51) **C12C 7/04** (2006.01)
C12C 7/06 (2006.01)
C12C 7/14 (2006.01)

(96) 16.05.2007
(96) 07747440.1
(73) Heineken Supply Chain B.V., 2382 PH Zoeterwoude, NL
(72) MULDER, Hendrikus, 1911 HW Uitgeest, NL
SNIP, Onno Cornelis, 2289 EG Rijswijk, NL
(54) **Způsob výroby rmutového extraktu a zařízení pro provádění tohoto způsobu**
(32) 06114261
(31) 19.05.2006
(33) EP
(86) PCT/NL2007/050216
(87) WO 2007/136255
(74) Traplová Hakr Kubát, advokátní a patentová kancelář, Ing. Jan Kubát patentový zástupce, Přístavní 24, Praha 7, 17000

(97) **EP 2089648**
(47) 01.08.2018
(97) 22.05.2008
(51) **F16J 15/56** (2006.01)
F04B 53/16 (2006.01)

(96) 13.11.2007
(96) 07854622.3
(73) Flow International Corporation, Kent, WA 98032, US
(72) HOPKINS, Jordan J., Seattle, Washington 98199, US
HAWES, Adrian, Seattle, Washington 98116, US
(54) **Způsob a přístroj pro utěšňování kapalinového systému s ultravysokým tlakem**

(32) 559308
(31) 13.11.2006
(33) US
(86) PCT/US2007/084558
(87) WO 2008/061093
(74) Všeťečka Zelený Švorčík Kalenský a partneři, advokátní a patentová kancelář, JUDr. Petr Kalenský, advokát, Hálkova 1406/2, Praha 2, 12000

(97) **EP 2109637**
(47) 25.07.2018
(97) 24.07.2008
(51) **C08J 9/00** (2006.01)
C08J 9/236 (2006.01)
C08J 9/35 (2006.01)
C08L 75/04 (2006.01)

(96) 09.01.2008
(96) 08701337.1
(73) Prissok Frank, 49448 Lemförde, DE
(72) PRISSOK, Frank, 49448 Lemförde, DE
SCHÜTTE, Markus, 49080 Osnabrück, DE
BRAUN, Frank, 67063 Ludwigshafen, DE
(54) **Hybridní systémy sestávající z pěnových termoplastických elastomerů a polyuretanů**
(32) 07100613
(31) 16.01.2007
(33) EP
(86) PCT/EP2008/050172
(87) WO 2008/087078
(74) Traplová Hakr Kubát, advokátní a patentová kancelář, Ing. Eduard Hakr patentový zástupce, Přístavní 531/24, Praha 7, Holešovice, 17000

(97) **EP 2126555**
(47) 05.09.2018
(97) 04.09.2008
(51) **G01N 27/327** (2006.01)
A61B 5/1495 (2006.01)

(96) 29.02.2008
(96) 08707817.6
(73) F. Hoffmann-La Roche AG, 4070 Basel, CH
(72) BUCK, Harvey, B., Jr., Indianapolis, IN 46256, US
(54) **Metoda pro provoz elektrochemického senzoru analytu**
(32) 680963
(31) 01.03.2007
(33) US
(86) PCT/EP2008/001608
(87) WO 2008/104397
(74) KOREJZOVA LEGAL v.o.s., JUDr. Petra Sauvage de Brantes, Korunní 810/104, Praha 10, Vinohrady, 10100

(97) **EP 2151330**
(47) 05.09.2018
(97) 03.04.2008
(51) **B44F 9/04** (2006.01)

F16S 1/00 (2006.01)
B29C 33/38 (2006.01)
B29C 39/00 (2006.01)
B44C 3/04 (2006.01)
B44C 5/04 (2006.01)
E04F 13/12 (2006.01)
E04F 13/18 (2006.01)
E04C 2/04 (2006.01)
B29C 39/02 (2006.01)
B29C 44/12 (2006.01)
E04C 2/20 (2006.01)
E04C 2/288 (2006.01)
E04C 2/00 (2006.01)
B29L 31/10 (2006.01)

(96) 19.09.2007
(96) 07822931.7
(73) Leva Candela, Jose Juan, 03802 Alcoy (Alicante), ES
(72) LEVA CANDELA, Jose Juan, 03800 Alcoy Alicante, ES
(54) **Způsob výroby prefabrikovaného panelu pro venkovní a vnitřní dekorace**
(32) 200602491
(31) 29.09.2006
(33) ES
(86) PCT/ES2007/000524
(87) WO 2008/037825
(74) PatentEnter s.r.o., Koliště 1965/13a, Brno, Černá Pole, 60200

(97) **EP 2157269**
(47) 30.05.2018
(97) 24.02.2010
(51) **E06B 1/70** (2006.01)

E06B 1/32 (2006.01)
E06B 7/14 (2006.01)
(96) 06.08.2009
(96) 09450145.9
(73) JOSKO Fenster und Türen GmbH, 4794 Kopfing, AT
(72) Scheuringer, Johann, 4722 Peuerbach, AT
Strasser, Johann, 4794 Kopfing, AT
(54) **Nosný systém pro sténové a přidavné prvky**
(32) 12572008
(31) 12.08.2008
(33) AT
(74) FISCHER & PARTNER IP s.r.o., Na Hrobcí 294/5, Praha 2, Nové Město, 12800

(97) **EP 2218547**
(47) 26.09.2018
(97) 04.06.2009
(51) **B24C 1/10** (2006.01)
C21D 7/06 (2006.01)
(96) 21.11.2008
(96) 08855469.6
(73) Sintokogio, Ltd., Nagoya-shi, Aichi 450-0002, JP
(72) ISHIKURA, Ryohei, Nagoyashi Aichi 457-0811, JP
KANO, Takashi, Tokyo 108-0075, JP
KATO, Makio, Nagoyashi Aichi 461-0005, JP
KOBAYASHI, Yuji, Toyokawa-shi Aichi 442-0061, JP
UJIHASHI, Satoru, Toyokawa-shi Aichi 442-0061, JP
OKUMURA, Kiyoshi, Kitanagoya-shi Aichi 481-0035, JP
(54) **Způsob pro brokování**
(32) 2007308049
(31) 28.11.2007
(33) JP
(86) PCT/JP2008/071241
(87) WO 2009/069556
(74) Všetěčka Zelený Švorčík Kalenský a partneři, advokátní a patentová kancelář, JUDr. Michal Havlík, Hálkova 1406/2, Praha 2, Nové Město, 12000

(97) **EP 2283844**
(47) 01.08.2018
(97) 16.02.2011
(51) **A61K 31/513** (2006.01)
A61K 31/427 (2006.01)
A61K 9/20 (2006.01)
A61K 9/28 (2006.01)
(96) 21.02.2006
(96) 10184860.4
(73) AbbVie Inc., North Chicago, IL 60064, US
(72) Rosenberg, Jörg, 67158, Ellerstadt, DE
Reinhold, Ulrich, 52076, Aachen, DE
Liepold, Bernd, 69221, Dossenheim, DE
Berndl, Gunther, 67098, Bad Dürkheim-Ungstein, DE
Alani, Laman, Foster City, CA 94404, US
Ghosh, Soumojeet, Gurnee, IL 60031, US
Breitenbach, Jörg, 68199, Mannheim, DE
(54) **Pevná farmaceutická dávková formulace, která obsahuje lopinavir**
(32) 64467
(31) 23.02.2005
(33) US
(74) Traplová Hakr Kubát, advokátní a patentová kancelář, Ing. Eduard Hakr patentový zástupce, Přístavní 24, Praha 7, 17000

(97) **EP 2308624**
(47) 19.09.2018
(97) 13.04.2011
(51) **B23D 15/00** (2006.01)
B23D 35/00 (2006.01)
(96) 06.10.2010
(96) 10466025.3
(73) ŠKODA AUTO a.s., Mladá Boleslav, Mladá Boleslav II, CZ
(72) Prokop, Vit, 46343 Cesky Dub, CZ
Bures, Petr, 29301 Mlada Boleslav, CZ
(54) **Zařízení k dělení plechů**
(32) 20090663
(31) 08.10.2009
(33) CZ

(97) **EP 2321119**
(47) 18.07.2018
(97) 28.01.2010
(51) **B30B 1/26** (2006.01)
(96) 29.06.2009
(96) 09775925.2
(73) Schuler Pressen GmbH, 73033 Göppingen, DE
(72) DARR, Uwe, 99094 Erfurt, DE
(54) **Hnací systém tvarovacího lisu**
(32) 102008034971
(31) 25.07.2008
(33) DE
(86) PCT/DE2009/000913
(87) WO 2010/009694
(74) FISCHER & PARTNER IP s.r.o., Na hrobcí 294/5, Praha 2, Nové Město, 12800

(97) **EP 2348114**
(47) 25.07.2018
(97) 27.07.2011
(51) **C12N 15/62** (2006.01)
A61K 38/46 (2006.01)
C12N 9/16 (2006.01)
A61P 19/08 (2006.01)
(96) 21.04.2005
(96) 11000196.3
(73) Alexion Pharmaceuticals, Inc., Boston, 02210, MA, US
(72) Crine, Philippe, Outremont, Quebec H2V 2X1, CA
Boileau, Guy, Brossard Quebec H3C 3J7, CA
Lemire, Isabelle, Montreal Quebec H1T 2P1, CA
Loisel, Thomas P., Montreal Quebec H8Y 1Z7, CA
(54) **Konjugáty dodání do kostí a způsob jejich užití k cílení proteinů do kostí**
(32) 563828 P, 590347 P, 614984 P
(31) 21.04.2004, 23.07.2004, 04.10.2004
(33) US, US, US
(74) PatentEnter s.r.o., Koliště 1965/13a, Brno, Černá Pole, 60200

(97) **EP 2381784**
(47) 11.07.2018
(97) 17.06.2010
(51) **A61K 31/19** (2006.01)
A23L 33/10 (2016.01)
A23L 33/15 (2016.01)
A23L 33/155 (2016.01)
A23L 33/175 (2016.01)
A61K 31/59 (2006.01)
(96) 09.12.2009
(96) 09832494.0
(73) Metabolic Technologies, Inc., Ames, IA 50010, US
(72) RATHMACHER, John, Story City IA 50248, US
FULLER, John, Zearing IA 50278, US
BAIER, Shawn, Polk City IA 50226, US
NISSEN, Steven, Ames IA 50014, US
ABUMRAD, Naji, Nashville TN 37220, US
(54) **Nutriční intervence pro zlepšení funkce a síly svalů**
(32) 121065 P
(31) 09.12.2008
(33) US
(86) PCT/US2009/067382
(87) WO 2010/068696
(74) ŽOVICOVÁ & ŽOVIC IP, s.r.o., Záhradnicka 36, Bratislava, 82108

(97) **EP 2381932**
(47) 01.08.2018
(97) 05.08.2010
(51) **A61K 9/70** (2006.01)
(96) 29.01.2009
(96) 09785793.2
(73) FONDAZIONE IRCCS Istituto Nazionale dei Tumori, 20133 Milano, IT
(72) RASPAGLIESI, Francesco, I-20090 Milano, IT
(54) **Intra-cervikální zařízení pro uvolňování léků při lokálně-oblastní léčbě rakoviny děložního hrdla**

(86) PCT/IB2009/000151
(87) WO 2010/086681
(74) Všetěčka Zelený Švorčík Kalenský a partneři, advokátní a patentová kancelář, JUDr. Michal Havlík, Hálkova 1406/2, Praha 2, Nové Město, 12000

(97) **EP 2398617**
(47) 19.09.2018
(97) 26.08.2010
(51) **B23C 5/10** (2006.01)
B23C 5/28 (2006.01)
(96) 11.03.2009
(96) 09840451.0
(73) Taegutec. Ltd., Daegu-si 711-860, KR
(72) CHOI, Chang-Hee, Dalsung-gun Daegu 711-860, KR
PARK, Chang-Gyu, Dalsung-gun Daegu 711-860, KR
KIM, Hee-Seok, Dalsung-gun Daegu 711-860, KR
(54) **Řezná vložka a řezný nástroj s touto řeznou vložkou**
(32) 20090014933
(31) 23.02.2009
(33) KR
(86) PCT/KR2009/001212
(87) WO 2010/095775
(74) Čermák a spol., JUDr. Karel Čermák jr. Ph.D., LL.M., Elišky Peškové 735/15, Praha 5, 15000

(97) **EP 2417072**
(47) 11.07.2018
(97) 14.10.2010
(51) **C03B 29/08** (2006.01)
F24C 7/06 (2006.01)
F24C 15/22 (2006.01)
C03B 23/023 (2006.01)
F27D 99/00 (2010.01)
(96) 06.04.2010
(96) 10723204.3
(73) Saint-Gobain Glass France, 92400 Courbevoie, FR
(72) FANTON, Xavier, F-93600 Aulnay Sous Bois, FR
DELFORGE, Christophe, F-60150 Chevincourt, FR
MACHURA, Christophe, F-60150 Chevincourt, FR
BERARD, Stéphane, F-60250 Mouy, FR
(54) **Pec a topné zařízení s tepelnou bariérou a způsob vytápění touto pecí**
(32) 0952306
(31) 08.04.2009
(33) FR
(86) PCT/FR2010/050653
(87) WO 2010/116082
(74) FISCHER & PARTNER IP s.r.o., Na Hrobci 294/5, Praha 2, Nové Město, 12800

(97) **EP 2421962**
(47) 29.08.2018
(97) 28.10.2010
(51) **C12N 9/18** (2006.01)
(96) 26.04.2010
(96) 10715251.4
(73) DPx Holdings B.V., 1014 BA Amsterdam, NL
(72) KIETZMANN, Martin, A-8010 Graz, AT
PICHLER, Harald, A-8530 Deutschlandsberg, AT
SCHWAB, Helmut, A-8043 Graz, AT
EL-HELIEBI, Amin, A-8042 Graz, AT
BRAUN, Andreas, A-8010 Graz, AT
WINKLER, Christine, A-8010 Graz, AT
(54) **Vylepšené prasečí jaterní esterázy**
(32) 09158759
(31) 24.04.2009
(33) EP
(86) PCT/EP2010/055564
(87) WO 2010/122175
(74) PatentEnter s.r.o., Koliště 1965/13a, Brno, Černá Pole, 60200

(97) **EP 2445865**
(47) 08.08.2018
(97) 29.12.2010
(51) **C07C 233/05** (2006.01)
C08K 5/20 (2006.01)

(96) 18.06.2010
(96) 10727486.2
(73) Croda International PLC, Goole, Yorkshire DN14 9AA, GB
(72) TOWNEND, Jonathan, David, Hull HU8 9TP, GB
LATUS, John, North Ferriby East Yorkshire HU14 3DS, GB
MCCOY, Philip, John, Hull East Yorkshire HU8 0EL, GB
MALTBY, Adam, John, Leven East Yorkshire HU17 5NU, GB
PARKER, David, Andrew, Hessle East Yorkshire HU13 0TA, GB
(54) **Kluzné a antiblokové činidlo**
(32) 0910781
(31) 23.06.2009
(33) GB
(86) PCT/GB2010/001197
(87) WO 2010/149952
(74) FISCHER & PARTNER IP s.r.o., Na hrobci 294/5, Praha 2, Nové Město, 12800

(97) **EP 2453037**
(47) 05.09.2018
(97) 16.05.2012
(51) **C23C 14/24** (2006.01)
(96) 08.11.2011
(96) 11008878.8
(73) Fraunhofer-Gesellschaft zur Förderung der angewandten Forschung e.V., 80686 München, DE
(72) Zimmer, Otmar, Dr., 01157 Dresden, DE
Schenk, Steffen, 01324 Dresden, DE
(54) **Tyglík pro přijetí materiálu, který má být odpařen procesem CVD nebo PVD**
(32) 102010052143
(31) 10.11.2010
(33) DE
(74) Rott, Růžička & Guttman Patentová, známková a advokátní kancelář, Ing. Václav Krmenčík, patentový zástupce, Vinohradská 37/938, Praha 2, 12000

(97) **EP 2459905**
(47) 05.09.2018
(97) 03.02.2011
(51) **F16J 15/32** (2016.01)
F16J 15/06 (2006.01)
(96) 01.06.2010
(96) 10720181.6
(73) Robert Bosch GmbH, 70442 Stuttgart, DE
(72) SINGLER, Thomas, 77790 Steinach, DE
KASTINGER, Guenter, 76571 Gaggenau-Sulzbach, DE
(54) **Těsnící kroužek a uspořádání s těsnícím kroužkem**
(32) 102009028139
(31) 30.07.2009
(33) DE
(86) PCT/EP2010/057628
(87) WO 2011/012353
(74) Čermák a spol., JUDr. Karel Čermák jr. Ph.D., LL.M., Elišky Peškové 735/15, Praha 5, 15000

(97) **EP 2468024**
(47) 15.08.2018
(97) 24.02.2011
(51) **H04W 12/02** (2009.01)
H04W 12/04 (2009.01)
(96) 17.08.2010
(96) 10752924.0
(73) Telefonaktiebolaget LM Ericsson (publ), 164 83 Stockholm, SE
(72) WIFVESSON, Monica, S-226 52 Lund, SE
HERRERO VERON, Christian, S-226 49 Lund, SE
(54) **Způsob pro zpracování šifrovacích klíčů v mobilní stanici**
(32) 234489 P, 331003 P
(31) 17.08.2009, 04.05.2010
(33) US, US
(86) PCT/IB2010/002038
(87) WO 2011/021091
(74) KOREJZOVA LEGAL v.o.s., JUDr. Petra Sauvage de Brantes, Korunní 810/104, Praha 10, Vinohrady, 10100

(97) **EP 2493921**
(47) 26.09.2018

(97) 05.05.2011		H04B 7/0413	(2017.01)
(51) C07K 14/765	(2006.01)	H04B 7/06	(2006.01)
(96) 01.11.2010		H04L 5/14	(2006.01)
(96) 10771471.9		(96) 12.01.2010	
(73) Alumedix Ltd, Nottingham NG7 1FD, GB		(96) 10842794.9	
(72) PLUMRIDGE, Andrew, Ilkeston Derbyshire DE7 4PX, GB		(73) Telefonaktiebolaget LM Ericsson (publ), 164 83 Stockholm, SE	
SLEEP, Darrell, Nottingham Nottinghamshire NG2 5DS, GB		(72) HU, Yang, Beijing 100102, CN	
CAMERON, Jason, Nottingham Nottinghamshire NG3 6HB, GB		ASTELY, David, S-168 56 Bromma, SE	
SANDLIE, Inger, 0752 Oslo, NO		SONG, Xinghua, Beijing 100102, CN	
ANDERSEN, Jan Terje, 1256 Oslo, NO		WANG, Jianfeng, Beijing 100102, CN	
FRIIS, Esben, Peter, 2730 Herlev, DK		(54) Způsob a zařízení pro odhad a detekci kanálu v MIMO systému	
(54) Varianty albuminu		(86) PCT/CN2010/000045	
(32) 09174698, 327171 P, 348001 P, 10174162		(87) WO 2011/085510	
(31) 30.10.2009, 23.04.2010, 25.05.2010, 26.08.2010		(74) KOREJZOVA LEGAL v.o.s., JUDr. Petra Sauvage de Brantes, Korunní 810/104, Praha 10, Vinohrady, 10100	
(33) EP, US, US, EP			
(86) PCT/EP2010/066572			
(87) WO 2011/051489			
(74) PatentEnter s.r.o., Koliště 1965/13a, Brno, Černá Pole, 60200			
<hr/>			
(97) EP 2497720		(97) EP 2566183	
(47) 08.08.2018		(47) 31.10.2018	
(97) 12.05.2011		(97) 06.03.2013	
(51) B65D 51/18	(2006.01)	(51) H04R 1/08	(2006.01)
A61J 1/10	(2006.01)	H04R 19/04	(2006.01)
A61J 1/06	(2006.01)	H04R 19/00	(2006.01)
A61M 5/24	(2006.01)	(96) 27.07.2012	
B65D 51/00	(2006.01)	(96) 12178158.7	
(96) 05.11.2010		(73) Saati S.p.A., 22070 Appiano Gentile CO, IT	
(96) 10828411.8		(72) Mietta, Marco, 22070 Appiano Gentile (CO), IT	
(73) Daikyo Seiko, LTD., Sano-shi Tochigi 327-0813, JP		Canonico, Paolo, 22070 Appiano Gentile (CO), IT	
(72) KAWAMURA, Hideaki, Tochigi, 327-081, JP		(54) MEMS mikrofón s vestavěným ochranným stíněním z textilního materiálu	
(54) Víčko zásobníku		(32) MI20111579	
(32) 2009255341		(31) 02.09.2011	
(31) 06.11.2009		(33) IT	
(33) JP		(74) ZIVKO MIJATOVIC & PARTNERS s.r.o., Jugoslávských partyzánů 639/26, Praha 6, 16000	
(86) PCT/JP2010/070155			
(87) WO 2011/055853			
(74) Rott, Růžička & Guttmann Patentové, známkové a advokátní kanceláře, Ing. Jana Fuchsová, patentový zástupce, Vinohradská 938/37, Praha 2, 12000			
<hr/>			
(97) EP 2498758		(97) EP 2569632	
(47) 25.07.2018		(47) 15.08.2018	
(97) 19.05.2011		(97) 17.11.2011	
(51) A61K 9/20	(2006.01)	(51) G01N 33/569	(2006.01)
A61K 9/24	(2006.01)	C07K 16/14	(2006.01)
A61K 31/155	(2006.01)	(96) 13.05.2011	
A61K 45/06	(2006.01)	(96) 11781379.0	
A61K 31/70	(2006.01)	(73) Alltech, Inc., Nicholasville, KY 40345, US	
A61K 31/7004	(2006.01)	MORAN, Colm, 13600 La Ciotat, FR	
A61K 31/7034	(2006.01)	(72) KWIATKOWSKI, Stefan, Lexington, KY 40511, US	
A61K 31/7042	(2006.01)	YIANNIKOURIS, Alexandros, Lexington, Kentucky 40513, US	
(96) 12.11.2010		THIELEN, Ursula Anne, Lexington, Kentucky 40503, US	
(96) 10782113.4		(54) Složky buněčné stěny kvasinek a jejich detekce	
(73) AstraZeneca AB, 151 85 Södertälje, SE		(32) 334995 P	
AstraZeneca UK Limited, Cambridge Biomedical Campus Cambridge CB2 0AA, GB		(31) 14.05.2010	
(72) ABEBE, Admassu, Princeton, NJ 08543, US		(33) US	
MARTIN, Kyle, Princeton, NJ 08543, US		(86) PCT/US2011/036518	
PATEL, Jatin, M., Princeton, NJ 08543, US		(87) WO 2011/143613	
DESAI, Divyakant, Princeton, NJ 08543, US		(74) Traplová Hakr Kubát, advokátní a patentová kancelář, ing. Eduard Hakr patentový zástupce, Přístavní 24, Praha 7, 17000	
TIMMINS, Peter, Princeton, NJ 08543, US			
(54) Přípravky ve formě dvouvrstvých tablet			
(32) 261087 P			
(31) 13.11.2009			
(33) US			
(86) PCT/US2010/056529			
(87) WO 2011/060256			
(74) Traplová Hakr Kubát, advokátní a patentová kancelář, ing. Eduard Hakr patentový zástupce, Přístavní 24, Praha 7, 17000			
<hr/>			
(97) EP 2524482		(97) EP 2579935	
(47) 08.08.2018		(47) 25.07.2018	
(97) 21.07.2011		(97) 15.12.2011	
(51) H04L 25/02	(2006.01)	(51) A61M 25/02	(2006.01)
H04L 5/00	(2006.01)	A61M 27/00	(2006.01)
		A61M 25/00	(2006.01)
		(96) 08.06.2011	
		(96) 11730196.0	
		(73) Tchirikov, Michael, 06126 Halle (Saale), DE	
		(54) Systém katetru s balónkem pro odvádění tekutin z dutých orgánů, tělních dutin nebo cyst a/nebo pro přivádění medikace	
		(32) 102010023438	
		(31) 11.06.2010	
		(33) DE	
		(86) PCT/EP2011/002803	
		(87) WO 2011/154128	
		(74) Všeťečka Zelený Švorčík Kalenský a partneři, advokátní a patentová kancelář, JUDr. Otakar Švorčík, Hálkova 1406/2, Praha 2, Nové Město, 12000	

- LEJEUNE, Pascale, 75013 Paris, FR
MAYO, Michele F, Waltham, MA 02451, US
PARK, Peter U, Waltham, MA 02451, US
- (54) **Protilátkorové kombinace obsahující profylaktiky rozpoznávající specifický CD 38 a bortezumib**
- (32) 10306395
(31) 10.12.2010
(33) EP
(86) PCT/EP2011/072228
(87) WO 2012/076663
(74) Traplová Hakr Kubát, advokátní a patentová kancelář, ing. Jan Kubát patentový zástupce, Přístavní 24, Praha 7, 17000
-
- (97) **EP 2656825**
(47) 01.08.2018
(97) 30.10.2013
(51) **A61F 13/15** (2006.01)
A61F 13/49 (2006.01)
B65H 57/14 (2006.01)
B65H 63/024 (2006.01)
(96) 24.04.2013
(96) 13165195.2
(73) Curt G. Joa, Inc., Sheboygan Falls, WI 53085-0903, US
(72) Fritz, Jeff W., Wisconsin 53073, US
Nelson, Chris, Wisconsin 53073, US
McCabe, John A., Wisconsin 53085, US
Peterson, Daniel A., Wisconsin 53083, US
- (54) **Brzděné zařízení při přetržení elastického vlákna a způsob minimalizace opětovného navlékání přetrženého elastického vlákna**
- (32) 201261637365 P, 201261645867 P
(31) 24.04.2012, 11.05.2012
(33) US, US
(74) PatentEnter s.r.o., Koliště 1965/13a, Brno, Černá Pole, 60200
-
- (97) **EP 2663313**
(47) 08.08.2018
(97) 19.07.2012
(51) **A61K 31/5585** (2006.01)
A61K 35/28 (2015.01)
C12N 5/078 (2010.01)
(96) 13.01.2012
(96) 12700137.8
(73) SciPharm S.à r.l., 6689 Mertert, LU
(72) FREISSMUTH, Michael, A-1190 Wien, AT
ZEBEDIN-BRANDL, Eva-Maria, Wien 1090, AT
BERGMAYR, Christian, Wien 1090, AT
HUSSAIN, Filza, Wien 1090, AT
- (54) **Způsob ke zvýšení přihojování hematopoetických buněk**
- (32) 11150835
(31) 13.01.2011
(33) EP
(86) PCT/EP2012/050484
(87) WO 2012/095511
(74) Traplová Hakr Kubát, advokátní a patentová kancelář, Ing. Eduard Hakr patentový zástupce, Přístavní 24, Praha 7, 17000
-
- (97) **EP 2675453**
(47) 08.08.2018
(97) 23.08.2012
(51) **A61K 9/00** (2006.01)
A61K 47/14 (2017.01)
A61K 9/08 (2006.01)
A61K 31/4468 (2006.01)
(96) 08.02.2012
(96) 12704486.5
(73) Elanco US Inc., Greenfield, IN 46140, US
(72) NEWBOUND, Garret, Conrad, Indianapolis, Indiana 46206-6288, US
CLARK, Terrence, Patrick, Indianapolis, Indiana 46206-6288, US
- (54) **Způsoby kontroly bolesti u psů s využitím transdermálního roztoku fentanylů**
- (32) 201161442884 P
(31) 15.02.2011
(33) US
-
- (86) PCT/US2012/024218
(87) WO 2012/112348
(74) Vsetečka Zelený Švorčík Kalenský a partneři, advokátní a patentová kancelář, JUDr. Otakar Švorčík, Hálkova 1406/2, Praha 2, Nové Město, 12000
-
- (97) **EP 2682171**
(47) 25.07.2018
(97) 07.09.2012
(51) **B01D 25/176** (2006.01)
(96) 23.02.2012
(96) 12752446.0
(73) Fairtech Investment Limited, Kowloon, Hong Kong, CN
(72) NG, Ying Yuk, Kowloon Hong Konk, CN
CRAIG, Gilbert, Wallingford, Connecticut 06492, US
- (54) **Spojovací člen pro filtrační prvek lisového filtru a lisový filtr obsahující spojovací člen**
- (32) PCT/CN2011/071371, PCT/CN2011/084323
(31) 28.02.2011, 21.12.2011
(33) CN, CN
(86) PCT/CN2012/071506
(87) WO 2012/116612
(74) PatentEnter s.r.o., Koliště 1965/13a, Brno, Černá Pole, 60200
-
- (97) **EP 2684628**
(47) 22.08.2018
(97) 15.01.2014
(51) **B22F 1/00** (2006.01)
B22F 3/22 (2006.01)
(96) 05.06.2013
(96) 13170584.0
(73) ROBERT BOSCH GMBH, 70442 Stuttgart, DE
(72) Gruss, Katrin, 87509 Immenstadt, DE
Arnold, Josef, 87509 Immenstadt, DE
- (54) **Pojivý systém pro práškovou vstříkovací hmotu**
- (32) 102012212018
(31) 10.07.2012
(33) DE
(74) Čermák a spol., JUDr. Karel Čermák jr. Ph.D., LL.M., Elišky Peškové 735/15, Praha 5, 15000
-
- (97) **EP 2719475**
(47) 03.10.2018
(97) 16.04.2014
(51) **B21D 5/02** (2006.01)
G01B 11/26 (2006.01)
(96) 12.10.2012
(96) 12188434.0
(73) Nivora IP B.V., 7241 CW Lochem, NL
(72) Lichtenberg, Marcus Hermanus, 7206 EV Zutphen, NL
- (54) **Měřicí systém a způsob pro měření úhlu**
- (74) Vsetečka Zelený Švorčík Kalenský a partneři, advokátní a patentová kancelář, JUDr. Michal Havlík, Hálkova 1406/2, Praha 2, Nové Město, 12000
-
- (97) **EP 2720698**
(47) 03.10.2018
(97) 27.12.2012
(51) **A61K 31/496** (2006.01)
A61P 25/18 (2006.01)
(96) 20.06.2012
(96) 12729555.8
(73) H. Lundbeck A/S, 2500 Valby, DK
(72) HOLM, René, DK-4040 Jyllinge, DK
BRUUN, Lone, DK-2680 Solrød Strand, DK
- (54) **Způsob podávání 4-((1R,3S)-6-chlor-3-fenylindan-1-yl)-1,2,2-trimethylpiperazinu a jeho solí v léčbě schizofrenie**
- (32) 201100465 P, 201161498653 P
(31) 20.06.2011, 20.06.2011
(33) DK, US
(86) PCT/EP2012/061779
(87) WO 2012/175531
(74) Vsetečka Zelený Švorčík Kalenský a partneři, advokátní a patentová kancelář, JUDr. Michal Havlík, Hálkova 1406/2, Praha 2, Nové Město, 12000

(97) EP 2723363		H04N 19/61	(2014.01)
(47) 29.08.2018		H04N 19/117	(2014.01)
(97) 27.12.2012		H04N 19/82	(2014.01)
(51) A61K 38/17	(2006.01)	H04N 19/86	(2014.01)
A61K 38/49	(2006.01)	(96) 29.10.2012	
A61P 25/00	(2006.01)	(96) 12845248.9	
A61P 9/10	(2006.01)	(73) HFI Innovation Inc., Zhubei City, Hsinchu County 302, TW	
A61M 31/00	(2006.01)	(72) GUO, Xun, Beijing 100037, CN	
(96) 23.06.2012		AN, Jicheng, Beijing 100037, CN	
(96) 12802409.8		HSU, Chih-Wei, Taipei City 104, TW	
(73) NoNO Inc., Toronto ON M8X 1R5, CA		HUANG, Yu-Wen, Taipei City 104, TW	
(72) TYMIANSKI, Michael, Toronto, Ontario M8X 1R5, CA		LEI, Shaw-Min, Hsinchu Country, TW	
(54) Kombinační léčba ischemie		(54) Způsob a zařízení pro deblokační filtr se zjednodušeným rozhodováním o síle rozhraní	
(32) 201161501117 P, 201261617001 P		(32) 201110337674	
(31) 24.06.2011, 28.03.2012		(31) 31.10.2011	
(33) US, US		(33) CN	
(86) PCT/IB2012/053178		(86) PCT/CN2012/083676	
(87) WO 2012/176172		(87) WO 2013/064047	
(74) PatentEnter s.r.o., Koliště 1965/13a, Brno, Černá Pole, 60200		(74) KOREJZOVA LEGAL v.o.s., JUDr. Petra Sauvage de Brantes, Korunní 810/104, Praha 10, Vinohrady, 10100	
(97) EP 2729330		(97) EP 2753592	
(47) 08.08.2018		(47) 20.06.2018	
(97) 10.01.2013		(97) 14.03.2013	
(51) B60S 3/00	(2006.01)	(51) C04B 28/00	(2006.01)
(96) 13.06.2012		B29C 33/38	(2006.01)
(96) 12807216.2		(96) 29.08.2012	
(73) Capat LLC, Miami, FL 33133, US		(96) 12766572.7	
(72) CAJIGA, Jose, Miami FL 33133, US		(73) IQ Structures s.r.o., Husinec, Řež, CZ	
VILLAR, Arturo Cajiga, Miami FL 33133, US		(72) TETHAL, Tomas, 250 68 Husinec - Rez, CZ	
VILLAR, Vicente Cajiga, Miami FL 33133, US		STEINEROVA, Michaela, 190 12 Praha 9, CZ	
(54) Mobilní distribuční stanice paliva		(54) Způsob vytváření výrobku s funkčním reliéfním povrchem s vysokým rozlišením	
(32) 201113178032		(32) 20110555	
(31) 07.07.2011		(31) 06.09.2011	
(33) US		(33) CZ	
(86) PCT/US2012/042214		(86) PCT/CZ2012/000088	
(87) WO 2013/006249		(87) WO 2013/034117	
(74) Traplová Hakr Kubát, advokátní a patentová kancelář, Ing. Eduard Hakr, patentový zástupce, Přístavní 24, Praha 7, 17000		(74) PatentEnter s.r.o., Koliště 1965/13a, Brno, Černá Pole, 60200	
(97) EP 2735750		(97) EP 2753959	
(47) 29.08.2018		(47) 25.07.2018	
(97) 24.01.2013		(97) 10.01.2013	
(51) F16C 19/54	(2006.01)	(51) G01W 1/00	(2006.01)
F16C 33/38	(2006.01)	(96) 18.06.2012	
F16C 33/66	(2006.01)	(96) 12807081.0	
F16C 19/08	(2006.01)	(73) Earth Networks, Inc., Germantown, MD 20876, US	
F16C 19/18	(2006.01)	(72) MARSHALL, Robert, S., Ijamsville, MD 21754, US	
F16C 19/28	(2006.01)	SLOOP, Christopher, Dale, Mount Airy, MD 21771, US	
F16C 19/38	(2006.01)	BEROUKHIM, Benjamin, E., Rockville, MD 20852, US	
F16C 19/49	(2006.01)	LIU, Chonglin, Bethesda, MD 20817, US	
F16C 33/30	(2006.01)	HECKMAN, Stan, Chelmsford, MA 01824, US	
F16C 33/46	(2006.01)	HOEKZEMA, Mark, A., Germantown, MD 20874, US	
F16C 19/06	(2006.01)	(54) Předpověď potenciálního výskytu nebezpečného počasí	
F16C 19/16	(2006.01)	(32) 201113177266	
F16C 19/26	(2006.01)	(31) 06.07.2011	
F16C 19/36	(2006.01)	(33) US	
F16C 19/50	(2006.01)	(86) PCT/US2012/042966	
(96) 12.07.2012		(87) WO 2013/006259	
(96) 12814280.9		(74) ŽOVICOVÁ & ŽOVIC IP, s.r.o., Záhradnícka 36, Bratislava, 82108	
(73) Chumokhvalov, Andrei, St. Petersburg, RU		(97) EP 2756098	
Tarasenko, Alexey, 119415 Moscow, RU		(47) 06.06.2018	
(72) Chumokhvalov, Andrey Michailovich, St. Petersburg 197136, RU		(97) 21.03.2013	
Lisitsin, Victor Sergeevich, St. Petersburg 197022, RU		(51) C12Q 1/68	(2018.01)
(54) Ložiskový agregát		(96) 17.09.2012	
(32) 2011130763		(96) 12759455.4	
(31) 19.07.2011		(73) Lexogen GmbH, 1030 Vienna, AT	
(33) RU		(72) SEITZ, Alexander, A-1140 Vienna, AT	
(86) PCT/RU2012/000582		MOLL, Pamela, A-1230 Vienna, AT	
(87) WO 2013/012357		NAPORA, Magdalena Anna, A-1160 Vienna, AT	
(74) ŽOVICOVÁ & ŽOVIC IP, s.r.o., Záhradnícka 36, Bratislava, 82108		(54) Způsob tvorby knihovny molekul nukleových kyselin.	
(97) EP 2742691		(32) 11181546, 12177647	
(47) 29.08.2018		(31) 16.09.2011, 24.07.2012	
(97) 10.05.2013		(33) EP, EP	
(51) H04N 19/159	(2014.01)		
H04N 19/176	(2014.01)		

(86) PCT/EP2012/068250
(87) WO 2013/038010
(74) Kania*Sedlák*Smola patentová a známková kancelář, Mgr. Martina Dvořáková, Mendlovo náměstí 907/1a, Brno, Staré Brno, 60300

(97) **EP 2758532**
(47) 11.07.2018
(97) 28.03.2013
(51) **C12N 15/10** (2006.01)
G01N 33/68 (2006.01)
C40B 30/04 (2006.01)

(96) 20.09.2012
(96) 12766050.4
(73) BioInvent International AB, 223 70 Lund, SE
(72) FRENDEUS, Björn, 224 68 Lund, SE
MATTSSON, Jenny, S-246 50 Löddeköpinge, SE

(54) **Screeningové způsoby a jejich použití**

(32) 2011116364
(31) 22.09.2011
(33) GB
(86) PCT/EP2012/068576
(87) WO 2013/041643
(74) PatentEnter s.r.o., Koliště 1965/13a, Brno, Černá Pole, 60200

(97) **EP 2759550**
(47) 15.08.2018
(97) 30.07.2014
(51) **C07K 16/26** (2006.01)
G01N 33/541 (2006.01)
G01N 33/543 (2006.01)

(96) 28.01.2013
(96) 13152851.5
(73) DiaSorin S.p.A., 13040 Saluggia (Vercelli), IT
(72) Soldo, Joshua, Prior Lake, MN 55372, US
Olson, Gregory, Lakeland, MN 55043, US
Lutterman, Michael, New Brighton, MN 55112, US
Wall, John, Woodbury, MN 55125, US
New, Michael, Bloomington, MN 55437, US

(54) **Způsob a souprava pro detekci 1,25-dihydroxyvitaminu D a související protilátky**

(74) Všeťečka Zelený Švorčík Kalenský a partneři, advokátní a patentová kancelář, JUDr. Michal Havlík, Hálkova 1406/2, Praha 2, Nové Město, 12000

(97) **EP 2784056**
(47) 12.09.2018
(97) 04.04.2013
(51) **C07C 211/48** (2006.01)
C07C 213/08 (2006.01)
C07C 217/84 (2006.01)
C07C 209/36 (2006.01)

(96) 15.11.2011
(96) 11873063.9
(73) IFOTOP Limited Liability Company, Moscow, 125047, RU
(72) FROLOV, Alexander Yurievich, Moscow 115409, RU
IVANOV, Yuriy Alexandrovich, Moscow 107061, RU
BELIAKOV, Nikolay Grigorievich, Moscow 127549, RU

(54) **Způsob selektivní přípravy N-metyl-para-anisidinu**

(32) 2011139487
(31) 28.09.2011
(33) RU
(86) PCT/RU2011/000901
(87) WO 2013/048279
(74) ŽOVICOVÁ & ŽOVIC IP, s.r.o., Záhradnícka 36, Bratislava, 82108

(97) **EP 2786038**
(47) 26.09.2018
(97) 06.06.2013
(51) **F16D 65/18** (2006.01)
F16D 65/36 (2006.01)
F16D 121/14 (2012.01)
F16D 125/28 (2012.01)
F16D 131/00 (2012.01)

(96) 21.11.2012

(96) 12794248.0
(73) KNORR-BREMSE Systeme für Nutzfahrzeuge GmbH, 80809 München, DE
(72) WEBER, Ralf, 80992 München, DE
KLINGNER, Matthias, 82272 Moorenweis, DE

(54) **Funkční jednotka k nastavování brzdového obložení kotoučové brzdy**
(32) 102011119768
(31) 30.11.2011
(33) DE
(86) PCT/EP2012/073207
(87) WO 2013/079376
(74) Všeťečka Zelený Švorčík Kalenský a partneři, advokátní a patentová kancelář, JUDr. Michal Havlík, Hálkova 1406/2, Praha 2, Nové Město, 12000

(97) **EP 2790499**
(47) 06.06.2018
(97) 20.06.2013
(51) **C12N 5/073** (2010.01)
C12N 5/075 (2010.01)

(96) 13.12.2012
(96) 12812910.3
(73) LO. LI. Pharma S.r.l., 00156 Roma, IT
(72) UNFER, Vittorio, 00155 Roma, IT
(54) **Živné pudy pro kultivaci ženských gamet a embryí v postupech lékařsky asistované reprodukce**
(32) F120110271
(31) 13.12.2011
(33) IT
(86) PCT/EP2012/075355
(87) WO 2013/087755
(74) FISCHER & PARTNER IP s.r.o., Na Hrobci 294/5, Praha 2, Nové Město, 12800

(97) **EP 2794036**
(47) 08.08.2018
(97) 27.06.2013
(51) **A63B 69/00** (2006.01)
A63B 21/015 (2006.01)
A63B 21/00 (2006.01)
A63B 21/16 (2006.01)
A63B 23/04 (2006.01)
A63B 22/00 (2006.01)

(96) 20.12.2012
(96) 12821251.1
(73) ERGO-FIT GmbH & Co. KG, 66955 Pirmasens, DE
(72) Scheffer, Harald, 66663 Merzig, DE
(54) **Zadržné zařízení, obzvláště pro účely tréninku**

(32) 102011122104, 102012110051
(31) 22.12.2011, 22.10.2012
(33) DE, DE
(86) PCT/DE2012/100392
(87) WO 2013/091625
(74) Všeťečka Zelený Švorčík Kalenský a partneři, advokátní a patentová kancelář, JUDr. Michal Havlík, Hálkova 1406/2, Praha 2, Nové Město, 12000

(97) **EP 2794710**
(47) 15.08.2018
(97) 27.06.2013
(51) **C08G 18/42** (2006.01)
C08G 18/48 (2006.01)
C08G 59/68 (2006.01)
C08G 63/82 (2006.01)
C08G 18/73 (2006.01)
C08G 18/10 (2006.01)
A61L 24/04 (2006.01)
A61L 24/06 (2006.01)

(96) 17.12.2012
(96) 12801750.6
(73) Adhesys Medical GmbH, 52074 Aachen, DE
(72) HECKROTH, Heike, 51519 Odenthal, DE
EGGERT, Christoph, 50733 Köln, DE
HOFMANN, Jörg, 47800 Krefeld, DE
LORENZ, Klaus, 41539 Dormagen, DE

(54) **Isokyanát-funkční prepolymer pro biologicky odbouratelné tkáňové lepidlo**
(32) 11194416
(31) 20.12.2011
(33) EP
(86) PCT/EP2012/075823
(87) WO 2013/092504
(74) KOREJZOVA LEGAL v.o.s., JUDr. Petra Sauvage de Brantes, Korunní 810/104, Praha 10, Vinohrady, 10100

(97) **EP 2809177**
(47) 25.07.2018
(97) 08.08.2013
(51) **A23K 40/00** (2016.01)
A23K 40/10 (2016.01)
A23K 20/147 (2016.01)
A23K 20/142 (2016.01)
A23K 20/158 (2016.01)
A23K 20/163 (2016.01)
A23K 50/10 (2016.01)
A23K 20/10 (2016.01)
(96) 31.01.2013
(96) 13707421.7
(73) Benemilk Ltd, 21200 Raisio, FI
(72) HOLMA, Merja, FI-21200 Raisio, FI
(54) **Krmivo pro přežvýkavce posilující energetický metabolismus při produkci mléka**
(32) 20120031, 12397519
(31) 31.01.2012, 20.06.2012
(33) FI, EP
(86) PCT/FI2013/000005
(87) WO 2013/113982
(74) FISCHER & PARTNER IP s.r.o., Na hrobcí 294/5, Praha 2, Nové Město, 12800

(97) **EP 2828457**
(47) 26.09.2018
(97) 26.09.2013
(51) **E05B 79/08** (2014.01)
E05B 85/00 (2014.01)
E05B 15/00 (2006.01)
E05B 85/20 (2014.01)
E05B 81/06 (2014.01)
E05B 85/06 (2014.01)
(96) 14.03.2013
(96) 13719709.1
(73) Kiekert Aktiengesellschaft, 42579 Heiligenhaus, DE
(72) BENDEL, Thorsten, 46149 Oberhausen, DE
TÖPFER, Claus, 71063 Sindelfingen, DE
(54) **Zámek dveří motorového vozidla**
(32) 202012002858 U
(31) 20.03.2012
(33) DE
(86) PCT/DE2013/000144
(87) WO 2013/139323
(74) Rott, Růžička & Guttman Patentové, známkové a advokátní kanceláře, Ing. Jiří Andera, patentový zástupce, Vinohradská 37/938, Praha 2, 12000

(97) **EP 2832794**
(47) 22.08.2018
(97) 03.10.2013
(51) **C08L 67/02** (2006.01)
C08K 5/098 (2006.01)
(96) 13.03.2013
(96) 13768762.0
(73) Wintech Polymer Ltd., Minato-ku Tokyo 108-8280, JP
(72) SATO, Yuri, Fuji-shi Shizuoka 416-8533, JP
GOSHIMA, Kazuya, Fuji-shi Shizuoka 416-8533, JP
(54) **Kompozice polybutylentereftalátové pryskyřice a výlisek**
(32) 2012080394
(31) 30.03.2012
(33) JP

(86) PCT/JP2013/057105
(87) WO 2013/146281
(74) Vsetečka Zelený Švorčík Kalenský a partneři, advokátní a patentová kancelář, JUDr. Otakar Švorčík, Hálkova 1406/2, Praha 2, Nové Město, 12000

(97) **EP 2838680**
(47) 15.08.2018
(97) 24.10.2013
(51) **B22D 17/20** (2006.01)
(96) 20.04.2012
(96) 12722869.0
(73) CPR Suisse S.A., 6900 Lugano, CH
(72) SCHIVALOCCHI, Chiara, CH-6900 Lugano, CH
(54) **Píst pro tlakové lící stroje se studenou komorou**
(86) PCT/IB2012/052007
(87) WO 2013/156824
(74) ŽOVICOVÁ & ŽOVIC IP, s.r.o., Záhradnícka 36, Bratislava, 82108

(97) **EP 2849542**
(47) 22.08.2018
(97) 18.03.2015
(51) **H05H 1/34** (2006.01)
(96) 13.09.2013
(96) 13184321.1
(73) Kjellberg-Stiftung, 03238 Finsterwalde, DE
(72) Reinke, Ralf-Peter, 03238 Finsterwalde, DE
Laurisch, Frank, 03238 Finsterwalde, DE
Krink, Volker, 03238 Finsterwalde, DE
(54) **Konstrukce elektrody pro plazmový řezací hořák**
(74) KOREJZOVA LEGAL v.o.s., JUDr. Petra Sauvage de Brantes, Korunní 810/104, Praha 10, Vinohrady, 10100

(97) **EP 2855200**
(47) 05.09.2018
(97) 05.12.2013
(51) **B60N 3/06** (2006.01)
(96) 27.05.2013
(96) 13783830.6
(73) ŠKODA AUTO a.s., Mladá Boleslav, Mladá Boleslav II, CZ
(72) LANGR, David, 517-02 Kvasiny, CZ
(54) **Nožní podpěra**
(32) 20120362
(31) 31.05.2012
(33) CZ
(86) PCT/CZ2013/000066
(87) WO 2013/178197

(97) **EP 2861118**
(47) 02.05.2018
(97) 27.12.2013
(51) **A47K 13/26** (2006.01)
A47K 13/12 (2006.01)
(96) 21.02.2013
(96) 13714842.5
(73) MAGNETIN to. a.s., Praha 1, Hradčany, CZ
(72) PAKOSTA, Hynek, 160 00 Prague 6, CZ
(54) **Sanitární souprava**
(32) 201202637 U
(31) 18.06.2012
(33) CZ
(86) PCT/CZ2013/000020
(87) WO 2013/189469
(74) INPARTNERS GROUP, Mgr. Zbyněk Hajn, V Šáreckém údolí 139/34, Praha 6, Dejvice, 16000

(97) **EP 2861713**
(47) 08.08.2018
(97) 19.12.2013
(51) **C12M 1/00** (2006.01)
C12M 1/26 (2006.01)
C12M 1/12 (2006.01)
(96) 13.06.2013
(96) 13731064.5
(73) Aglaris Cell S.L., 28901 Getafe, ES
(72) HORNA TOMÁS, David, E-28901 Getafe, ES

COSTA FERRANDO, Miquel, E-28901 Getafe, ES
(54) **Způsob a systém kultivace buněk**
(32) 201230933
(31) 14.06.2012
(33) ES
(86) PCT/EP2013/062293
(87) WO 2013/186318
(74) FAJNOR IP s.r.o., Pobřežní 249/46, Praha 8, Karlín, 18600

(97) **EP 2864627**
(47) 09.05.2018
(97) 27.12.2013
(51) **F03B 13/08** (2006.01)
(96) 20.06.2013
(96) 13731455.5
(73) VerdErg Limited, Kingston upon Thames, Surrey KT2 6QF, GB
(72) ROBERTS, Peter, Horsham, Surrey RH12 1TH, GB
(54) **Zařízení pro převod energie z toku kapaliny**
(32) 201210930
(31) 20.06.2012
(33) GB
(86) PCT/GB2013/051612
(87) WO 2013/190304
(74) Traplová Hakr Kubát, advokátní a patentová kancelář, ing. Eduard Hakr patentový zástupce, Přístavní 24, Praha 7, 17000

(97) **EP 2870163**
(47) 19.09.2018
(97) 09.01.2014
(51) **C07D 498/22** (2006.01)
A61K 31/437 (2006.01)
A61K 47/18 (2017.01)
A61K 9/00 (2006.01)
A61P 31/00 (2006.01)
(96) 03.07.2013
(96) 13739813.7
(73) Alfasigma S.p.A., 40133 Bologna, IT
(72) VISCOMI, Giuseppe Claudio, I-40133 Bologna (BO), IT
CHELAZZI, Laura, I-40133 Bologna (BO), IT
GREPIONI, Fabrizia, I-40133 Bologna (BO), IT
BRAGA, Dario, I-40133 Bologna (BO), IT
KINDT, Maddalena, I-40133 Bologna (BO), IT
(54) **Farmaceutické kompozice obsahující rifaximin a aminokyseliny, jejich způsob přípravy a použití**
(32) BO20120368
(31) 06.07.2012
(33) IT
(86) PCT/IB2013/055448
(87) WO 2014/006576
(74) PatentEnter s.r.o., Koliště 1965/13a, Brno, Černá Pole, 60200

(97) **EP 2870191**
(47) 15.08.2018
(97) 09.01.2014
(51) **C08G 69/20** (2006.01)
(96) 06.06.2013
(96) 13727879.2
(73) LANXESS Deutschland GmbH, 50569 Köln, DE
(72) LAUFER, Wilhelm, 67158 Ellerstadt, DE
UESTUENBAS, Serdar, 68169 Mannheim, DE
(54) **Katalyzátory pro výrobu litého polyamidu, způsob jejich přípravy a jejich použití**
(32) 12175416
(31) 06.07.2012
(33) EP
(86) PCT/EP2013/061726
(87) WO 2014/005791
(74) Traplová Hakr Kubát, advokátní a patentová kancelář, Ing. Eduard Hakr, patentový zástupce, Přístavní 24, Praha 7, 17000

(97) **EP 2877606**
(47) 15.08.2018
(97) 30.01.2014
(51) **C21C 5/46** (2006.01)
C21B 13/00 (2006.01)
C21C 5/30 (2006.01)

C21C 5/56 (2006.01)
C22B 5/10 (2006.01)
F27B 3/02 (2006.01)
F27B 3/04 (2006.01)
F27B 3/22 (2006.01)
F27B 3/24 (2006.01)
C21C 5/52 (2006.01)
F27D 3/16 (2006.01)
F27D 3/18 (2006.01)
C21B 13/14 (2006.01)
F27B 3/28 (2006.01)
C21B 13/10 (2006.01)

(96) 18.07.2013
(96) 13823393.7
(73) Tata Steel Limited, Mumbai 400 001, IN
(72) McCARTHY, Carolyn, Palmyra, Western Australia 6157, AU
DRY, Rodney James, City Beach, Western Australia 6015, AU
(54) **Zahájení tavicího procesu**
(32) 2012903173
(31) 25.07.2012
(33) AU
(86) PCT/AU2013/000792
(87) WO 2014/015364
(74) Traplová Hakr Kubát, advokátní a patentová kancelář, ing. Eduard Hakr patentový zástupce, Přístavní 24, Praha 7, 17000

(97) **EP 2878662**
(47) 19.09.2018
(97) 03.06.2015
(51) **C12C 7/17** (2006.01)
(96) 16.10.2014
(96) 14189218.2
(73) GEA BREWERY SYSTEMS GMBH, 97318 Kitzingen, DE
(72) Hübner, Thomas, 97084 Würzburg, DE
Schreder, Marc, 97318 Kitzingen, DE
Kantelberg, Bernd, 97332 Volkach, DE
(54) **Způsob a zařízení pro získávání sladiny čerením rmutu za použití zcezozací kádě**
(32) 102013113299
(31) 02.12.2013
(33) DE
(74) Čermák a spol., JUDr. Karel Čermák jr. Ph.D., LL.M., Elišky Peškové 735/15, Praha 5, 15000

(97) **EP 2882050**
(47) 12.09.2018
(97) 10.06.2015
(51) **H01T 4/06** (2006.01)
H01T 4/16 (2006.01)
(96) 29.10.2014
(96) 14401100.4
(73) OBO Bettermann Produktion Deutschland GmbH & Co.KG, 58710 Menden, DE
(72) Breithaupt, Wolfgang, 58708 Menden, DE
Hoffmann, Marcel, 58675 Hemer, DE
Schurwanz, Jürgen, 58708 Menden, DE
(54) **Vícenásobné jiskřičky pro ochranu před bleskem**
(32) 102013113614
(31) 06.12.2013
(33) DE
(74) Všetečka Zelený Švorčík Kalenský a partneři, advokátní a patentová kancelář, JUDr. Michal Havlík, Hálkova 1406/2, Praha 2, Nové Město, 12000

(97) **EP 2885406**
(47) 03.10.2018
(97) 20.02.2014
(51) **C12N 9/42** (2006.01)
C12N 15/00 (2006.01)
(96) 15.08.2013
(96) 13829732.0
(73) Bangladesh Jute Research Institute, Dhaka 1207, BD
(72) ALAM, Maqsubul, Honolulu, HI 96816, US
ISLAM, Mohammed, Shahidul, Dhaka 1207, BD
HOSEN, Mohammed, Mosaddeque, Dhaka 1207, BD
HAQUE, Mohammed, Samiul, Dhaka 1207, BD

- ALAM, Mohammed, Monjurul, Dhaka 1207, BD
- (54) **Enzymy z *Macrophomina phaseolina* degradující celulózu a/nebo hemicelulózu a jejich použití**
- (32) 201261683908 P
(31) 16.08.2012
(33) US
(86) PCT/US2013/055200
(87) WO 2014/028774
(74) ŽOVICOVÁ & ŽOVIC IP, s.r.o., Záhradnícka 36, Bratislava, 82108
-
- (97) **EP 2892488**
(47) 25.07.2018
(97) 13.03.2014
(51) **A61G 7/057** (2006.01)
(96) 06.09.2013
(96) 13765577.5
(73) Huntleigh Technology Limited, Dunstable, Bedfordshire LU5 5XF, GB
(72) VRZALIK, John, H., San Antonio, TX 78263, US
PHILLIPS, Bruce, San Antonio, TX 78253, US
HONG, K.Z., San Antonio, TX 78232, US
- (54) **Zařízení pro podporu pacienta s nízkou ztrátou vzduchu (LAL)**
- (32) 201261698039 P
(31) 07.09.2012
(33) US
(86) PCT/US2013/058516
(87) WO 2014/039827
(74) Čermák a spol., JUDr. Karel Čermák jr. Ph.D., LL.M., Elišky Peškové 735/15, Praha 5, 15000
-
- (97) **EP 2898077**
(47) 08.08.2018
(97) 27.03.2014
(51) **CI2N 15/85** (2006.01)
(96) 23.09.2013
(96) 13773651.8
(73) Lonza Biologics Plc., Slough, Berkshire SL1 4DX, GB
(72) PAYNE, Tom, Cambridge CB1 2PZ, GB
YOUNG, Robert, London NW2 1SR, GB
FEARY, Marc, Newmarket Suffolk CB8 0PX, GB
- (54) **Expresní vektory obsahující cytomegalovirové promotorové a zesilovací sekvence**
- (32) 12185728
(31) 24.09.2012
(33) EP
(86) PCT/EP2013/069715
(87) WO 2014/044845
(74) FISCHER & PARTNER IP s.r.o., Na hrobci 294/5, Praha 2, Nové Město, 12800
-
- (97) **EP 2899978**
(47) 08.08.2018
(97) 29.07.2015
(51) **H04N 19/176** (2014.01)
H04N 19/50 (2014.01)
H04N 19/503 (2014.01)
H04N 19/139 (2014.01)
H04N 19/70 (2014.01)
H04N 19/119 (2014.01)
H04N 19/46 (2014.01)
H04N 19/30 (2014.01)
H04N 19/122 (2014.01)
H04N 19/61 (2014.01)
H04N 19/96 (2014.01)
H04N 19/137 (2014.01)
H04N 19/157 (2014.01)
H04N 19/33 (2014.01)
H04N 19/537 (2014.01)
H04N 19/543 (2014.01)
H04N 19/103 (2014.01)
H04N 19/51 (2014.01)
(96) 08.12.2010
(96) 15159951.1
(73) Samsung Electronics Co., Ltd., Gyeonggi-do 443-742, KR
(72) Lee, Sun-Il, Gyeonggi-do, KR
Cheon, Min-Su, Gyeonggi-do, KR
Han, Woo-Jin, Gyeonggi-do, KR
-
- (54) **Zařízení pro dekódování videa předpovědí pohybu pomocí libovolné oblasti**
- (32) 20090121400
(31) 08.12.2009
(33) KR
(74) PATENTSERVIS Praha a.s., Na Podkovce 281/10, Praha 4, Podolí, 14700
-
- (97) **EP 2924526**
(47) 13.06.2018
(97) 30.09.2015
(51) **B23Q 17/09** (2006.01)
G05B 19/4065 (2006.01)
(96) 02.02.2015
(96) 15153489.8
(73) Pro-micron GmbH & Co. KG, 87600 Kaufbeuren, DE
(72) Wunderlich, Rainer, Dr., 87600 Kaufbeuren, DE
Lang, Martin, 82405 Wessobrunn, DE
Carré, Lionel, 87637 Seeg, DE
- (54) **Způsob pro seřizování a/nebo sledování provozních parametrů obráběcího stroje**
- (32) 102014103240
(31) 11.03.2014
(33) DE
(74) Všeťečka Zelený Švorčík Kalenský a partneři, advokátní a patentová kancelář, JUDr. Michal Havlík, Hálkova 1406/2, Praha 2, Nové Město, 12000
-
- (97) **EP 2925944**
(47) 26.09.2018
(97) 05.06.2014
(51) **E05B 77/36** (2014.01)
E05B 81/14 (2014.01)
E05B 85/26 (2014.01)
E05B 81/06 (2014.01)
E05B 81/42 (2014.01)
E05B 81/90 (2014.01)
(96) 23.11.2013
(96) 13838069.6
(73) Kiekert Aktiengesellschaft, 42579 Heiligenhaus, DE
(72) SCHOLZ, Michael, 45136 Essen, DE
SCHIFFER, Holger, 40668 Meerbusch, DE
- (54) **Zámek dveří motorového vozidla**
- (32) 102012023236
(31) 28.11.2012
(33) DE
(86) PCT/DE2013/000703
(87) WO 2014/082618
(74) Rott, Růžička & Guttman Patentové, známkové a advokátní kanceláře, Ing. Jiří Andera, patentový zástupce, Vinohradská 37/938, Praha 2, 12000
-
- (97) **EP 2925945**
(47) 10.10.2018
(97) 05.06.2014
(51) **E05B 85/26** (2014.01)
(96) 23.11.2013
(96) 13830174.2
(73) Kiekert Aktiengesellschaft, 42579 Heiligenhaus, DE
(72) SCHIFFER, Holger, D-40668 Meerbusch, DE
INAN, Ömer, 46282 Dorsten, DE
SCHOLZ, Michael, 45136 Essen, DE
- (54) **Zámek motorového vozidla**
- (32) 102012023261
(31) 29.11.2012
(33) DE
(86) PCT/DE2013/000705
(87) WO 2014/082620
(74) Rott, Růžička & Guttman Patentové, známkové a advokátní kanceláře, Ing. Jiří Andera, patentový zástupce, Vinohradská 37/938, Praha 2, 12000
-
- (97) **EP 2933103**
(47) 01.08.2018
(97) 21.10.2015
(51) **B41F 31/02** (2006.01)
B41F 35/00 (2006.01)
(96) 14.04.2014
(96) 14164622.4

(73) Mayr-Melnhof Karton AG, 1041 Wien, AT
(72) WISSING, Udo, 49167 Hilter, DE
(54) **Způsob k čištění zařízení pro nanášení barvy a zařízení pro nanášení barvy**
(74) Všetečka Zelený Švorčík Kalenský a partneři, advokátní a patentová kancelář, JUDr. Michal Havlík, Hálkova 1406/2, Praha 2, Nové Město, 12000

(97) **EP 2948243**
(47) 08.08.2018
(97) 31.07.2014
(51) **B01J 23/00** (2006.01)
C01B 21/26 (2006.01)
(96) 24.01.2014
(96) 14701381.7
(73) YARA International ASA, 0213 Oslo, NO
(72) WALLER, David, 3931 Porsgrunn, NO
GRØNVOLD, Marianne, Søybye, 3936 Porsgrunn, NO
SAHLI, Nibal, 3743 Skien, NO
(54) **Katalyzátor oxidace amoniaku pro výrobu kyseliny dusičné na základě ortho kobaltátu yttria-gadolinia**
(32) 20130146
(31) 28.01.2013
(33) NO
(86) PCT/EP2014/051426
(87) WO 2014/114763
(74) A. Holas & partner Patentová a známková kancelář, Ing. Mgr. Hana Holasová, Křížová 105/4, Brno, 60300

(97) **EP 2956202**
(47) 25.07.2018
(97) 21.08.2014
(51) **A61B 17/29** (2006.01)
A61B 34/00 (2016.01)
A61B 17/00 (2006.01)
A61B 1/008 (2006.01)
A61M 25/01 (2006.01)
A61B 1/005 (2006.01)
A61B 34/30 (2016.01)
(96) 17.02.2014
(96) 14751646.2
(73) Human Extensions Ltd., 4250574 Netanya, IL
(72) SHOLEV, Mordehai, 3783000 Doar-Na Alona, IL
(54) **Ovladatelné lékařské zařízení**
(32) 201361765745 P
(31) 17.02.2013
(33) US
(86) PCT/IL2014/050224
(87) WO 2014/125498
(74) FISCHER & PARTNER IP s.r.o., Na hrobcí 294/5, Praha 2, Nové Město, 12800

(97) **EP 2958937**
(47) 15.08.2018
(97) 28.08.2014
(51) **C07K 14/73** (2006.01)
C07K 14/705 (2006.01)
C12N 15/85 (2006.01)
A01K 67/027 (2006.01)
C07K 14/74 (2006.01)
(96) 20.02.2014
(96) 14708429.7
(73) Regeneron Pharmaceuticals, Inc., Tarrytown, NY 10591, US
(72) MACDONALD, Lynn, White Plains, NY 10605, US
MURPHY, Andrew J., Croton-on-Hudson, NY 10520, US
VORONINA, Vera, Thornwood, NY 10594, US
GURER, Cagan, Valhalla, NY 10595, US
(54) **Myši exprimující humanizovaný hlavní histokompatibilitní komplex**
(32) 201361767811 P
(31) 22.02.2013
(33) US
(86) PCT/US2014/017387
(87) WO 2014/130667
(74) KOREJZOVA LEGAL v.o.s., JUDr. Petra Sauvage de Brantes, Korunní 810/104, Praha 10, Vinohrady, 10100

(97) **EP 2959916**
(47) 08.08.2018
(97) 30.12.2015
(51) **A61K 39/12** (2006.01)
C12N 7/00 (2006.01)
A61K 39/00 (2006.01)
(96) 14.02.2012
(96) 15174330.9
(73) Boehringer Ingelheim Vetmedica GmbH, 55216 Ingelheim am Rhein, DE
PESCH, Stefan, 55216 Ingelheim am Rhein, DE
BURGARD, Kim, 55216 Ingelheim am Rhein, DE
OHLINGER, Volker, 55216 Ingelheim am Rhein, DE
ORVEILLON, Francois-Xavier, 55216 Ingelheim am Rhein, DE
KROLL, Jeremy, St. Joseph, MO 64506, US
LAYTON, Sarah, St. Joseph, MO 64506, US
PIONTKOWSKI, Michael Dennis, St. Joseph, MO 64506, US
ROOF, Michael B., St. Joseph, MO 64506, US
UTLEY, Philip, Slater, IA 50244, US
VAUGHN, Eric Martin, St. Joseph, MO 64506, US
(54) **Nový evropský kmen PRRSV**
(32) 201161444074 P
(31) 17.02.2011
(33) US
(74) KOREJZOVA LEGAL v.o.s., JUDr. Petra Sauvage de Brantes, Korunní 810/104, Praha 10, Vinohrady, 10100

(97) **EP 2970346**
(47) 08.08.2018
(97) 18.09.2014
(51) **C07F 9/6512** (2006.01)
C07F 9/6558 (2006.01)
A61K 31/675 (2006.01)
A61K 31/662 (2006.01)
A61K 31/522 (2006.01)
A61K 31/513 (2006.01)
A61P 31/12 (2006.01)
A61P 31/18 (2006.01)
A61P 31/22 (2006.01)
A61P 35/00 (2006.01)
C07F 9/6561 (2006.01)
(96) 14.03.2014
(96) 14764430.6
(73) The Regents of the University of California, Oakland, CA 94607-5200, US
(72) HOSTETLER, Karl Y., Del Mar, California 92014, US
BEADLE, James R., San Diego, California 92130, US
VALIAEVA, Nadejda, San Diego, California 92130, US
(54) **Diestery acyklických nukleosidfosfonátů**
(32) 201361793993 P
(31) 15.03.2013
(33) US
(86) PCT/US2014/027005
(87) WO 2014/143643
(74) A. Holas & partner Patentová a známková kancelář, Ing. Mgr. Hana Holasová, Křížová 105/4, Brno, 60300

(97) **EP 2975164**
(47) 10.10.2018
(97) 20.01.2016
(51) **D01H 13/04** (2006.01)
D02G 3/36 (2006.01)
(96) 02.04.2015
(96) 15162355.0
(73) Murata Machinery, Ltd., Kyoto-shi, Kyoto 601-8326, JP
(72) Shiota, Takeshi, Kyoto 612-8686, JP
(54) **Spřádací stroj zahrnující jednotku pro dodávání jádrové příze**
(32) 2014122178
(31) 13.06.2014
(33) JP
(74) Všetečka Zelený Švorčík Kalenský a partneři, advokátní a patentová kancelář, JUDr. Michal Havlík, advokát, Hálkova 1406/2, Praha 2, 12000

(97) **EP 2979592**
(47) 22.08.2018
(97) 12.02.2015
(51) **A47J 31/40** (2006.01)

A47J 31/44 (2006.01)
A47J 31/46 (2006.01)
 (96) 25.03.2014
 (96) 14834004.5
 (73) Wacaco Company Limited, Hong Kong, CN
 (72) SONG, Jianfang, Zongshan, Guangdong 528400, CN
 CAILLETON, Yves, Lucien, Hugo, Zhongshan, Guangdong 528400, CN
 (54) **Přenosný, ručně ovládaný kávovar**
 (32) 201310345121
 (31) 08.08.2013
 (33) CN
 (86) PCT/CN2014/074002
 (87) WO 2015/018202
 (74) Traplová Hakr Kubát, advokátní a patentová kancelář, ing. Eduard Hakr patentový zástupce, Přístavní 24, Praha 7, 17000

(97) **EP 2986139**
 (47) 22.08.2018
 (97) 25.09.2014
 (51) *A23K 40/20* (2016.01)
A23N 17/00 (2006.01)
 (96) 10.03.2014
 (96) 14770294.8
 (73) Sustainable Alternative Feed Enterprises, Reno, NV 89521, US
 (72) ZUNDEL, Kerry, Reno, NV 89521, US
 FORD, William, L., Reno, NV 89521, US
 PASTUSEK, John, Reno, NV 89521, US
 PELLEGRINI, Louis, Reno, NV 89521, US
 (54) **Systém zpracování odpadu z primárních potravinářských produktů na druhotné potravinářské produkty**
 (32) 201313835081
 (31) 15.03.2013
 (33) US
 (86) PCT/US2014/022717
 (87) WO 2014/150249
 (74) Čermák a spol., JUDr. Karel Čermák jr. Ph.D., LL.M., Elišky Peškové 735/15, Praha 5, 15000

(97) **EP 2987571**
 (47) 15.08.2018
 (97) 24.02.2016
 (51) *B22F 1/00* (2006.01)
C22F 1/14 (2006.01)
 B22F 9/24 (2006.01)
 C07C 53/10 (2006.01)
 (96) 19.08.2014
 (96) 14181352.7
 (73) Heraeus Deutschland GmbH & Co. KG, 63450 Hanau, DE
 (72) Stettner, Martin, 63674 Altenstadt, DE
 Von Eiff, Hermann, 63453 Neuberg, DE
 Thiel, Vasco, 63755 Alzenau, DE
 Voß, Steffen, 63694 Limeshain, DE
 (54) **Způsob výroby aktivního práškového palladia (0), aktivní práškové palladium (0) a jeho použití pro výrobu soli palladia**
 (74) KOREJZOVA LEGAL v.o.s., JUDr. Petra Sauvage de Brantes, Korunní 810/104, Praha 10, Vinohrady, 10100

(97) **EP 2992988**
 (47) 01.08.2018
 (97) 09.03.2016
 (51) *B23B 31/20* (2006.01)
 (96) 19.08.2015
 (96) 15181605.5
 (73) Simtek AG, 72116 Mössingen, DE
 (72) Seifermann, Norbert, 72411 Bodelshausen, DE
 (54) **Nástrojový držák**
 (32) 102014111898
 (31) 20.08.2014
 (33) DE
 (74) Hák Janeček & Švestka, Patentová a známková kancelář, Ing. Pavel Janeček, U průhonu 827/5, Praha 7, Holešovice, 17000

(97) **EP 2997019**
 (47) 08.08.2018
 (97) 20.11.2014
 (51) *C07D 333/38* (2006.01)

C07D 409/12 (2006.01)
 (96) 16.05.2014
 (96) 14724109.5
 (73) Janssen Sciences Ireland UC, Little Island, Co. Cork, IE
 VANDYCK, Koen, B-3583 Paal-Beringen, BE
 (72) HACHÉ, Geerwin Yvonne Paul, B-2950 Kapellen, BE
 LAST, Stefaan Julien, B-2547 Lint, BE
 VERSCHUEREN, Wim Gaston, B-2600 Berchem (Antwerpen), BE
 RABOISSON, Pierre Jean-Marie Bernard, B-1331 Rosieres, BE
 (54) **Sulfamoylthiofenamidové deriváty a jejich použití jako léčiva pro léčení hepatitidy B**
 (32) 13168295, 13185227, 14157917
 (31) 17.05.2013, 19.09.2013, 05.03.2014
 (33) EP, EP, EP
 (86) PCT/EP2014/060132
 (87) WO 2014/184365
 (74) Traplová Hakr Kubát, advokátní a patentová kancelář, ing. Eduard Hakr patentový zástupce, Přístavní 24, Praha 7, 17000

(97) **EP 3007592**
 (47) 08.08.2018
 (97) 18.12.2014
 (51) *A47F 1/12* (2006.01)
A47F 5/00 (2006.01)
 (96) 12.06.2014
 (96) 14729662.8
 (73) POS TUNING Udo Voßhenrich GmbH & Co. KG, 32107 Bad Salzuffen, DE
 (72) FREESE, Michael, 32257 Bünde, DE
 (54) **Uspořádání obsahující zařízení pro dopředné posouvání zboží a zboží**
 (32) 202013102529 U
 (31) 12.06.2013
 (33) DE
 (86) PCT/EP2014/062263
 (87) WO 2014/198839
 (74) Všeček Zelený Švorčík Kalenský a partneři, advokátní a patentová kancelář, JUDr. Otakar Švorčík, Háčkova 1406/2, Praha 2, Nové Město, 12000

(97) **EP 3013801**
 (47) 22.08.2018
 (97) 31.12.2014
 (51) *C07D 231/14* (2006.01)
C07C 239/00 (2006.01)
 (96) 19.06.2014
 (96) 14731950.3
 (73) Syngenta Participations AG, 4058 Basel, CH
 (72) DUMEUNIER, Raphael, CH-4332 Stein, CH
 KESSABI, Jilali, CH-4332 Stein, CH
 WENDEBORN, Sebastian Volker, CH-4332 Stein, CH
 NUSSBAUMER, Hannes, CH-4332 Stein, CH
 (54) **Způsob stereoselektivní přípravy pyrazol-karboxamidu**
 (32) 13173724
 (31) 26.06.2013
 (33) EP
 (86) PCT/EP2014/062936
 (87) WO 2014/206855
 (74) Traplová Hakr Kubát, advokátní a patentová kancelář, Ing. Jan Kubát patentový zástupce, Přístavní 24, Praha 7, 17000

(97) **EP 3021055**
 (47) 18.07.2018
 (97) 15.01.2015
 (51) *F24H 1/34* (2006.01)
F24H 1/36 (2006.01)
F24H 9/00 (2006.01)
F28F 9/00 (2006.01)
F28F 9/22 (2006.01)
F24D 3/00 (2006.01)
F24H 8/00 (2006.01)
F28D 7/16 (2006.01)
F24H 1/14 (2006.01)
F28D 7/08 (2006.01)
F28F 1/04 (2006.01)
F28D 21/00 (2006.01)
 (96) 10.07.2014

(96) 14822203.7
(73) Cordón Urbiola, Jose, Luis, E-31589 Sartaguda (Navarra), ES
(72) Cordón Urbiola, Jose, Luis, E-31589 Sartaguda (Navarra), ES
(54) **Výměník pro ohřívací kotle**
(32) 201331066
(31) 12.07.2013
(33) ES
(86) PCT/ES2014/000117
(87) WO 2015/004292
(74) Čermák a spol., JUDr. Karel Čermák jr. Ph.D., LL.M., Elišky Peškové 735/15, Praha 5, 15000

(97) **EP 3022007**
(47) 29.08.2018
(97) 22.01.2015
(51) **B23K 20/10** (2006.01)
H01B 13/012 (2006.01)
H01R 4/02 (2006.01)
H01R 4/62 (2006.01)
H01R 43/02 (2006.01)
(96) 10.07.2014
(96) 14739783.0
(73) Schunk Sonosystems GmbH, 35435 Wettenberg, DE
(72) RÜHL, Sebastian, 35083 Wetter, DE
STROBEL, Heiko, 35516 Münzenberg, DE
HANIKA, Tim, 35428 Langgöns/Oberkleen, DE
(54) **Způsob výroby uzlu svařením se stejnou šířkou pro dva svary**
(32) 102013107637
(31) 18.07.2013
(33) DE
(86) PCT/EP2014/064867
(87) WO 2015/007619
(74) Čermák a spol., JUDr. Karel Čermák jr. Ph.D., LL.M., Elišky Peškové 735/15, Praha 5, 15000

(97) **EP 3028002**
(47) 29.08.2018
(97) 05.02.2015
(51) **F42B 10/38** (2006.01)
(96) 30.07.2014
(96) 14744849.2
(73) Alpha Velorum AG, 9495 Triesen, LI
(72) ZIEGLER, Martin, 6422 Steinen, CH
(54) **Způsob zvyšování dostřelu střel stabilizovaných rotací a projektilů uvedeného typu**
(32) 13422013
(31) 31.07.2013
(33) CH
(86) PCT/EP2014/066341
(87) WO 2015/014877
(74) Čermák a spol., JUDr. Karel Čermák jr. Ph.D., LL.M., Elišky Peškové 735/15, Praha 5, 15000

(97) **EP 3029367**
(47) 07.03.2018
(97) 08.06.2016
(51) **F16M 11/18** (2006.01)
F16M 11/42 (2006.01)
(96) 02.12.2014
(96) 14195880.1
(73) I MOD S.a.s. di Ceccato Luigi e C., 20016 Pero (MI), IT
(72) Ceccato, Luigi, 20016 Pero MI, IT
Vlasanovic', Miro, 20016 Pero MI, IT
(54) **Systém pro přemístování elektricky poháněných přístrojů**
(74) HARBER IP s.r.o., Na bělidle 64/3, Praha 5, Smíchov, 15000

(97) **EP 3030858**
(47) 30.05.2018
(97) 12.02.2015
(51) **F42C 19/14** (2006.01)
(96) 05.08.2014
(96) 14749785.3
(73) RUAG Ammotec GmbH, 90765 Fürth, DE
(72) WINTER, Andreas, 90768 Fürth, DE
MOSIG, Wolfgang, 91224 Hartmannshof, DE
BLEY, Ulrich, 90766 Fürth, DE

HOSCHENKO, Aleksej, 90765 Fürth, DE
(54) **Elektromechanická zápalka**
(32) 102013012911
(31) 05.08.2013
(33) DE
(86) PCT/EP2014/066818
(87) WO 2015/018829
(74) Háek Janeček & Švestka, Patentová a známková kancelář, Ing. Pavel Janeček, U průhonu 827/5, Praha 7, Holešovice, 17000

(97) **EP 3031635**
(47) 19.09.2018
(97) 03.03.2016
(51) **B60F 3/00** (2006.01)
B60G 17/04 (2006.01)
B60G 21/06 (2006.01)
B60C 23/10 (2006.01)
B60C 23/14 (2006.01)
B60C 23/00 (2006.01)
F02D 17/02 (2006.01)

(96) 12.08.2015
(96) 15835928.1
(73) Ensenor Enterprises Limited, 1022 Kaimakli, Nicosia, CY
(72) GARAGASHYAN, Aleksey, St.Petersburg 191119, RU
(54) **Terénní vozidlo a zavěšení pro terénní vozidlo**
(32) 2014135075
(31) 26.08.2014
(33) RU
(86) PCT/IB2015/056131
(87) WO 2016/030787
(74) HARBER IP s.r.o., Na bělidle 64/3, Praha 5, Smíchov, 15000

(97) **EP 3048881**
(47) 18.07.2018
(97) 02.04.2015
(51) **A01M 1/02** (2006.01)
G01N 29/14 (2006.01)
G01N 29/44 (2006.01)

(96) 25.09.2014
(96) 14781107.9
(73) Roder Olaf, 01326 Dresden, DE
(72) RÖDER, Olaf, 01326 Dresden, DE
SCHUBERT, Lars, 01920 Schöntheichen OT Petershain, DE
TSCHÖPE, Constanze, 01558 Großenhain, DE
FRANKENSTEIN, Bernd, 01454 Ullersdorf, DE
LIESKE, Uwe, 01109 Dresden, DE
(54) **Zařízení a způsob získávání informací o jednom nebo více organismech**
(32) 102013219474
(31) 26.09.2013
(33) DE
(86) PCT/EP2014/070575
(87) WO 2015/044316
(74) Macek and Partners, Mgr. Jiří Macek, Sázavská 751/16, Praha 2, Vinohrady, 12000

(97) **EP 3052767**
(47) 29.08.2018
(97) 09.07.2015
(51) **F01D 11/04** (2006.01)
F16J 15/34 (2006.01)

(96) 10.11.2014
(96) 14799979.1
(73) Siemens Aktiengesellschaft, 80333 München, DE
(72) GRUND, Christoph, 02827 Görlitz, DE
HAJE, Detlef, 02828 Görlitz, DE
NEUMANN, Lutz, 02826 Görlitz, DE
ZIEN, Martin, 02826 Görlitz, DE
(54) **Těsnicí systém pro parní turbínu a parní turbína**
(32) 102013227208
(31) 30.12.2013
(33) DE

(86) PCT/EP2014/074129
(87) WO 2015/101437
(74) Čermák a spol., JUDr. Karel Čermák jr. Ph.D., LL.M., Elišky Peškové
735/15, Praha 5, 15000

(97) **EP 3065965**
(47) 15.08.2018
(97) 18.06.2015
(51) **B60K 15/05** (2006.01)

(96) 08.12.2014
(96) 14870206.1
(73) Martinrea Industries Inc., Troy, MI 48083, US
(72) STANCU, Sorin, Dearborn, MI 48124, US
KERIN, James, J., Grosse Pointe Woods, MI 48236, US
FEARN, Jerry, Walter, Mayville, MI 48744, US

(54) **Palivový systém bez uzávěru**

(32) 201361913422 P

(31) 09.12.2013

(33) US

(86) PCT/US2014/069035

(87) WO 2015/088954

(74) Všetěčka Zelený Švorčík Kalenský a partneři, advokátní a patentová kancelář, JUDr. Michal Havlík, Hálkova 1406/2, Praha 2, Nové Město, 12000

(97) **EP 3067199**

(47) 22.08.2018

(97) 14.05.2015

(51) **B32B 15/20** (2006.01)

H05K 1/05 (2006.01)

H01M 4/66 (2006.01)

H05K 1/09 (2006.01)

H01M 4/02 (2006.01)

H01M 10/0525 (2010.01)

(96) 10.11.2014

(96) 14860894.6

(73) Ijin Materials Co., Ltd., Iksan-si, Jeollabuk-do 570-998, KR

(72) LEE, Sun Hyoung, Iksan-si Jeollabuk-do 570-775, KR

JO, Tae Jin, Seongnam-si Gyeonggi-do 462-813, KR

PARK, Seul Ki, Jindo-gun Jeollanam-do 539-814, KR

SONG, Ki Deok, Suwon-si Gyeonggi-do 441-862, KR

(54) **Galvanicky vyloučená měď a elektrická součástka a baterie, která ji obsahují**

(32) 20130135227

(31) 08.11.2013

(33) KR

(86) PCT/KR2014/010737

(87) WO 2015/069075

(74) Traplová Hakr Kubát, advokátní a patentová kancelář, ing. Eduard Hakr patentový zástupce, Přístavní 24, Praha 7, 17000

(97) **EP 3071066**

(47) 01.08.2018

(97) 30.07.2015

(51) **A45D 20/12** (2006.01)

G10K 11/16 (2006.01)

(96) 23.01.2015

(96) 15740001.1

(73) Conair Corporation, Stamford, CT 06902, US

(72) CARLUCCI, Vito, Stratford, CT 06614, US

FERNANDES DA COSTA, Sergio, Lopes, Danbury, CT 06810, US

(54) **Přístroj pro vysoušení vlasů s koncovkou tlumící hluk**

(32) 201414162363

(31) 23.01.2014

(33) US

(86) PCT/US2015/012650

(87) WO 2015/112840

(74) Rott, Růžička & Guttmann Patentová, známková a advokátní kancelář, Ing. Václav Krmenčík, patentový zástupce, Vinohradská 37/938, Praha 2, 12000

(97) **EP 3075745**

(47) 05.09.2018

(97) 05.10.2016

(51) **C07K 14/55** (2006.01)

C12N 15/26 (2006.01)

A61K 39/395

(2006.01)

C07K 16/46

(2006.01)

C07K 19/00

(2006.01)

C07K 14/54

(2006.01)

A61K 38/20

(2006.01)

C07K 16/30

(2006.01)

C07K 16/40

(2006.01)

A61K 39/00

(2006.01)

A61K 47/68

(2017.01)

(96) 07.02.2012

(96) 16164244.2

(73) Roche Glycart AG, 8952 Schlieren, CH

(72) Ast, Oliver, 8303 Bassersdorf, CH

Bruenker, Peter, 8335 Hittnau, CH

Freimoser-Grundschober, Anne, 8050 Zürich, CH

Herter, Sylvia, 8105 Regensdorf, CH

Hofer, Thomas U., 8052 Zürich, CH

Hosse, Ralf, 6330 Cham, CH

Klein, Christian, 8906 Bonstetten, CH

Moessner, Ekkehard, 8280 Kreuzlingen, CH

Nicolini, Valeria G., 8703 Erlenbach/ZH, CH

Umana, Pablo, 8832 Wollerau, CH

(54) **Mutantní polypeptidy interleukinu 2**

(32) 11153964, 11164237

(31) 10.02.2011, 29.04.2011

(33) EP, EP

(74) KOREJZOVA LEGAL v.o.s., JUDr. Petra Sauvage de Brantes, Korunní 810/104, Praha 10, Vinohrady, 10100

(97) **EP 3081600**

(47) 22.08.2018

(97) 19.10.2016

(51) **C08L 93/00** (2006.01)

C08L 93/04 (2006.01)

C08L 95/00 (2006.01)

C08L 91/00 (2006.01)

C09K 3/12 (2006.01)

(96) 13.04.2016

(96) 16165138.5

(73) SOPREMA, 67100 Strasbourg, FR

Oleon SAS, 60280 Venette, FR

(72) BINDSCHEDLER, Pierre Etienne, 67000 STRASBOURG, FR

PERRIN, Rémi, 67530 BOERSCH, FR

ROBACH, Christine, 67990 OSTHOFFEN, FR

KERBRAT, Marion, 60280 MARGNY LES COMPIEGNE, FR

CHATILLON, Matthieu, 60200 COMPIEGNE, FR

RAYMOND, Franck, 40260 LINXE, FR

(54) **Pojivo rostlinného původu, směsi, které jej obsahují a způsob snížení množství bitumenu ropného původu**

(32) 1553272

(31) 14.04.2015

(33) FR

(74) KOREJZOVA LEGAL v.o.s., JUDr. Petra Sauvage de Brantes, Korunní 810/104, Praha 10, Vinohrady, 10100

(97) **EP 3081991**

(47) 29.08.2018

(97) 19.10.2016

(51) **G03G 15/08** (2006.01)

(96) 06.03.2006

(96) 16166855.3

(73) Canon Kabushiki Kaisha, Tokyo 146-8501, JP

(72) NAGASHIMA, Toshiaki, Tokyo, Tokyo 146-8501, JP

KATSUYA, Murakami, Tokyo, Tokyo 146-8501, JP

OKINO, Ayatomo, Tokyo, Tokyo 146-8501, JP

(54) **Zásobník pro dodávání toneru**

(32) 2005060317, 2005345485

(31) 04.03.2005, 30.11.2005

(33) JP, JP

(74) Traplová Hakr Kubát, advokátní a patentová kancelář, Ing. Jan Kubát, patentový zástupce, Přístavní 24, Praha 7, 17000

(97) **EP 3083183**

(47) 10.10.2018

(97) 25.06.2015

(51) **B29C 45/14** (2006.01)

(96) B44C 1/22	(2006.01)	(31) 27.12.2013	(97) EP 3087579
(96) 15.12.2014		(33) EP	(47) 08.08.2018
(96) 14824412.2		(86) PCT/NL2014/050902	(97) 02.07.2015
(73) Leonhard Kurz Stiftung & Co. KG, 90763 Fürth, DE		(87) WO 2015/099530	(51) H01H 69/02
(72) DECKERT, Klaus, 92353 Postbauer-Heng, DE		(74) ŽOVICOVÁ & ŽOVIC IP, s.r.o., Záhradnícka 36, Bratislava, 82108	(2006.01)
(72) HAHN, Martin, 91567 Herrieden, DE			(2006.01)
(54) Plastová tvarovka a postup její výroby			(2006.01)
(32) 102013114276		(96) 23.12.2013	
(31) 18.12.2013		(96) 13824496.7	
(33) DE		(73) Schurter AG, 6002 Luzern, CH	
(86) PCT/EP2014/077807		(72) STRAUB, Peter, CH-6317 Oberwil/Zug, CH	
(87) WO 2015/091383		BLÄTTLER, Hans-Peter, CH-6043 Adligenswil, CH	
(74) Čermák a spol., JUDr. Karel Čermák jr. Ph.D., LL.M., Elišky Peškové		(54) Tavný vodič, Tavná pojistka, Způsob výroby tavné pojistky, SMD pojistka a SMD obvod	
735/15, Praha 5, 15000		(86) PCT/EP2013/077913	
		(87) WO 2015/096853	
		(74) Čermák a spol., JUDr. Karel Čermák jr. Ph.D., LL.M., Elišky Peškové	
		735/15, Praha 5, 15000	
(97) EP 3085861		(97) EP 3091973	
(47) 03.10.2018		(47) 15.08.2018	
(97) 26.10.2016		(97) 07.05.2015	
(51) E05B 47/06	(2006.01)	(51) A61K 31/20	(2006.01)
(96) 21.03.2016		(96) 03.11.2014	
(96) 16161395.5		(96) 14796306.0	
(73) ASSA ABLOY Sicherheitstechnik GmbH, 72458 Albstadt, DE		(73) N.V. Nutricia, 2712 HM Zoetermeer, NL	
(72) Matschke, Steffen, 14167 Berlin, DE		(72) VAN DER BEEK, Eline Marleen, NL-3584 CT Utrecht, NL	
(54) Válcová vložka zámku		ABRAHAMSE-BERKEVELD, Marieke, NL-3584 CT Utrecht, NL	
(32) 102015105412		TELLER, Inga Christiane, NL-3584 CT Utrecht, NL	
(31) 09.04.2015		(54) Lipidové kompozice pro zlepšení tělesného složení při doháněcím růstu	
(33) DE		(32) 13191300	
(74) Všetečka Zelený Švorčík Kalenský a partneři, advokátní a patentová kancelář, JUDr. Michal Havlík, Hálkova 1406/2, Praha 2, Nové Město, 12000		(31) 01.11.2013	
		(33) EP	
		(86) PCT/NL2014/050761	
		(87) WO 2015/065193	
		(74) Traplová Hakr Kubát, advokátní a patentová kancelář, Ing. Jan Kubát	
		patentový zástupce, Přístavní 24, Praha 7, 17000	
(97) EP 3087092		(97) EP 3096372	
(47) 25.07.2018		(47) 11.07.2018	
(97) 18.06.2015		(97) 23.11.2016	
(51) C07K 14/47	(2006.01)	(51) H01M 2/10	(2006.01)
(96) 12.12.2014		H01M 2/20	(2006.01)
(96) 14825457.6		(96) 23.04.2016	
(73) Academisch Ziekenhuis Leiden h.o.d.n. LUMC, 2333 ZA Leiden, NL		(96) 16000925.4	
Academisch Medisch Centrum, 1105 AZ Amsterdam Zuidoost, NL		(73) Raiffeisenlandesbank Oberösterreich Aktiengesellschaft, 4020 Linz, AT	
(72) NIBBERING, Petrus Hendricus, NL-2333 ZA Leiden, NL		(72) Kreisel, Phillip, A-4240 Freistadt, AT	
DE BREIJ, Anna, NL-2333 ZA Leiden, NL		Kreisel, Johann, A-4240 Freistadt, AT	
CORDFUNKE, Robert Alexander, NL-2333 ZA Leiden, NL		Kreisel, Markus, A-4240 Freistadt, AT	
ZAAT, Sebastianus Antonius Johannes, NL-2333 ZA Leiden, NL		(54) Bateriový úložný modul a bateriový úložný systém	
DRIFHOUT, Jan Wouter, NL-2333 ZA Leiden, NL		(32) 102015005529	
(54) Antimikrobiální peptidy a jejich použití		(31) 02.05.2015	
(32) 13196989		(33) DE	
(31) 12.12.2013		(74) Všetečka Zelený Švorčík Kalenský a partneři, advokátní a patentová kancelář, JUDr. Michal Havlík, advokát, Hálkova 1406/2, Praha 2, 12000	
(33) EP			
(86) PCT/NL2014/050855		(97) EP 3107671	
(87) WO 2015/088344		(47) 22.08.2018	
(74) ŽOVICOVÁ & ŽOVIC IP, s.r.o., Záhradnícka 36, Bratislava, 82108		(97) 27.08.2015	
		(51) B22D 41/34	(2006.01)
		B22D 41/56	(2006.01)
		(96) 17.02.2015	
		(96) 15705020.4	
(97) EP 3087212		(73) Vesuvius Group, SA, 7011 Ghlin, BE	
(47) 10.10.2018		(72) QUINN, Jason, Mahomet, Illinois 61853, US	
(97) 02.07.2015		SIBIET, Fabrice, B-7011 Ghlin, BE	
(51) C22C 33/02	(2006.01)	VASSELIN, Yannick, B-7011 Ghlin, BE	
C22C 38/40	(2006.01)	(54) Ochranná hubice licí pánve pro lití kovů, souprava součástí pro spojovací sestavu pro připojení ochranné hubice licí pánve k licí pánvi, zařízení na lití kovů a způsob lití	
B22F 3/15	(2006.01)		
C22C 38/00	(2006.01)		
C22C 38/02	(2006.01)		
C22C 38/04	(2006.01)		
C22C 38/42	(2006.01)		
C22C 38/44	(2006.01)		
C22C 38/58	(2006.01)		
F28F 21/08	(2006.01)		
(96) 23.12.2014			
(96) 14825467.5			
(73) Stamicarbon B.V., 6135 KW Sittard, NL			
(72) LARSSON, Linn, 811 70 Järbo, SE			
GULLBERG, Daniel, 802 82 Gävle, SE			
KIVISÄKK, Ulf, 811 91 Sandviken, SE			
ÖSTLUND, Martin, 802 52 Gävle, SE			
SCHERDER, Alexander Aleida Antonius, 6135 KW Sittard, SE			
(54) Použití duplexní ocelové slitiny odolné vůči korozi pro výrobu komponentu pro výrobu močoviny			
(32) 13199704			

(32) 14155819	(97) EP 3118102
(31) 19.02.2014	(47) 22.08.2018
(33) EP	(97) 18.01.2017
(86) PCT/EP2015/053313	(51) B63H 5/15 (2006.01)
(87) WO 2015/124567	(51) B63H 5/16 (2006.01)
(74) Čermák a spol., JUDr. Karel Čermák jr. Ph.D., LL.M., Elišky Peškové 735/15, Praha 5, 15000	(96) 16.07.2015
	(96) 15177131.8
	(73) Damen Components Holding B.V., 2931 AD Krimpen aan de Lek, NL
	(72) van Buren, Edwin Simon, 2935 VC Ouderkerk a/d IJssel, NL
	(72) Groen, Niels, 2275 VE Voorburg, NL
	(54) Plavidlo se seřiditelným průtokovým tunelem
	(74) Traplová Hakr Kubát, advokátní a patentová kancelář, Ing. Eduard Hakr patentový zástupce, Přístavní 24, Praha 7, 17000
(97) EP 3109350	
(47) 01.08.2018	
(97) 28.12.2016	
(51) D01H 4/40 (2006.01)	
(96) 01.06.2016	
(96) 16001238.1	
(73) Saurer Germany GmbH & Co. KG, 42897 Remscheid, DE	
(72) Winzen, Lothar, 52134 Herzogenrath, DE	
(54) Tryska pro odtah nitě pro rotorové dopřadací zařízení	
(32) 102015008168	
(31) 25.06.2015	
(33) DE	
(74) Všetečka Zelený Švorčík Kalenský a partneři, advokátní a patentová kancelář, JUDr. Otakar Švorčík, Hálkova 1406/2, Praha 2, Nové Město, 12000	
(97) EP 3109500	
(47) 12.09.2018	
(97) 28.12.2016	
(51) F16F 1/12 (2006.01)	
(51) B60G 11/14 (2006.01)	
(96) 03.05.2016	
(96) 16168112.7	
(73) Muhr und Bender KG, 57439 Attendorn, DE	
(72) Teichmann, Gregor, 57072 Siegen, DE	
Ditzer, Boris, 57399 Würdinghausen, DE	
Kriese, Hans-Ulrich, 99631 Weißensee, DE	
(54) Uspořádání pružiny a způsob k výrobě uspořádání pružiny	
(32) 102015208978	
(31) 15.05.2015	
(33) DE	
(74) Všetečka Zelený Švorčík Kalenský a partneři, advokátní a patentová kancelář, JUDr. Michal Havlík, Hálkova 1406/2, Praha 2, Nové Město, 12000	
(97) EP 3110808	
(47) 29.08.2018	
(97) 03.09.2015	
(51) C07D 403/12 (2006.01)	
C07D 401/12 (2006.01)	
C07D 403/04 (2006.01)	
C07D 403/14 (2006.01)	
C07D 405/12 (2006.01)	
C07D 409/04 (2006.01)	
C07D 409/14 (2006.01)	
C07D 417/14 (2006.01)	
C07D 207/36 (2006.01)	
C07D 207/38 (2006.01)	
A01N 43/38 (2006.01)	
A01N 43/40 (2006.01)	
(96) 24.02.2015	
(96) 15705838.9	
(73) Syngenta Participations AG, 4058 Basel, CH	
(72) LACHIA, Mathilde Denise, CH-4332 Stein, CH	
SCREPANTI, Claudio, CH-4332 Stein, CH	
DE MESMAEKER, Alain, CH-4332 Stein, CH	
LUMBROSO, Alexandre Franco Jean Camille, CH-4332 Stein, CH	
RENDINE, Stefano, CH-4332 Stein, CH	
(54) Sloučeniny regulující rostlinný růst	
(32) 201403334	
(31) 26.02.2014	
(33) GB	
(86) PCT/EP2015/053826	
(87) WO 2015/128321	
(74) Traplová Hakr Kubát, advokátní a patentová kancelář, Ing. Jan Kubát patentový zástupce, Přístavní 24, Praha 7, 17000	
(97) EP 3119928	
(47) 22.08.2018	
(97) 24.09.2015	
(51) C25F 5/00 (2006.01)	
C25F 7/00 (2006.01)	
C25F 3/06 (2006.01)	
(96) 18.03.2014	
(96) 14711234.6	
(73) Platit AG, 2540 Grenchen, CH	
(72) WITTEL, Birgit, CH-2540 Grenchen, CH	
LAHTZ, Gunnar, CH-2540 Grenchen, CH	
BÜCHEL, Christian, CH-2555 Brügg, CH	
PROCHAZKA, Jan, CH-2545 Selzach, CH	
LÜMKEMANN, Andreas, CH-3297 Leuzingen, CH	
WÄLCHLI, Peter, CH-4500 Solothurn, CH	
CSELLE, Tibor, CH-4515 Oberdorf, CH	
(54) Způsob odstraňování keramických vrstev tvrdého materiálu z ocelových a tvrdokovových substrátů	
(86) PCT/EP2014/055376	
(87) WO 2015/139731	
(74) KOREJZOVA LEGAL v.o.s., JUDr. Petra Sauvage de Brantes, Korunní 810/104, Praha 10, Vinohrady, 10100	
(97) EP 3122692	
(47) 25.07.2018	
(97) 01.10.2015	
(51) C03C 4/02 (2006.01)	
C03C 1/00 (2006.01)	
C03C 1/10 (2006.01)	
C03B 25/00 (2006.01)	
C03B 29/00 (2006.01)	
C03B 32/00 (2006.01)	
(96) 26.02.2015	
(96) 15708729.7	
(73) Verallia Deutschland AG, 88410 Bad Wurzach, DE	
(72) ZIMMERMANN, Harald, 88410 Bad Wurzach, DE	
AL HAMDAN, Khaled, 09599 Freiberg, DE	
(54) Způsob zhotovení červených skleněných nádob	
(32) 102014004332	
(31) 26.03.2014	
(33) DE	
(86) PCT/EP2015/000456	
(87) WO 2015/144283	
(74) Čermák a spol., JUDr. Karel Čermák jr. Ph.D., LL.M., Elišky Peškové 735/15, Praha 5, 15000	
(97) EP 3124309	
(47) 15.08.2018	
(97) 01.02.2017	
(51) B60K 17/28 (2006.01)	
F16H 47/04 (2006.01)	
F16H 37/06 (2006.01)	
(96) 23.06.2016	
(96) 16001411.4	
(73) Grimme Landmaschinenfabrik GmbH & Co. KG, 49401 Damme, DE	
(72) Dettmer, Franz-Josef, 49577 Ankum, DE	
Biemann, Christian, 49597 Rieste, DE	
(54) Zemědělský pracovní stroj s nejméně jedním neseným zařízením	
(32) 102015009809	
(31) 28.07.2015	
(33) DE	

(74) Všecka Zelený Švorčík Kalenský a partneři, advokátní a patentová kancelář, JUDr. Michal Havlík, Hálkova 1406/2, Praha 2, Nové Město, 12000

(97) **EP 3131190**

(47) 08.08.2018

(97) 15.10.2015

(51) **H02K 51/00** (2006.01)

H02K 1/27 (2006.01)

H02K 1/28 (2006.01)

H02K 21/02 (2006.01)

H02K 49/04 (2006.01)

(96) 15.10.2014

(96) 14888900.9

(73) Diao, Junqi, Huaiyin Jinan, Shandong 250022, CN

(72) Diao, Junqi, Huaiyin Jinan, Shandong 250022, CN

(54) **Omezovač rychlosti permanentního magnetu s pevnou magnetickou mezerou**

(32) 201420174225 U

(31) 11.04.2014

(33) CN

(86) PCT/CN2014/088639

(87) WO 2015/154408

(74) KOREJZOVA LEGAL v.o.s., JUDr. Petra Sauvage de Brantes, Korunní 810/104, Praha 10, Vinohrady, 10100

(97) **EP 3134119**

(47) 22.08.2018

(97) 29.10.2015

(51) **A61K 39/395** (2006.01)

G01N 33/574 (2006.01)

(96) 16.04.2015

(96) 15729222.8

(73) Pfizer Inc., New York, NY 10017, US

(72) MARTINI, Jean-Francois Andre, Carlsbad, California 92009, US

TARAZI, Jamal Christo, San Diego, California 92124, US

WILLIAMS, James Andrew, San Diego, California 92121, US

(54) **Onkologická léčba**

(32) 201461983951 P

(31) 24.04.2014

(33) US

(86) PCT/IB2015/052796

(87) WO 2015/162532

(74) Čermák a spol., JUDr. Karel Čermák jr. Ph.D., LL.M., Elišky Peškové 735/15, Praha 5, 15000

(97) **EP 3139932**

(47) 01.08.2018

(97) 12.11.2015

(51) **A61K 31/7048** (2006.01)

A61P 31/04 (2006.01)

(96) 11.05.2015

(96) 15731245.5

(73) Astellas Pharma Europe Ltd., Chertsey, Surrey KT16 0RS, GB

(72) KARAS, Andreas Johannis, NL-2333 BE Leiden, NL

LONGSHAW, Christopher Mark, NL-2333 BE Leiden, NL

(54) **Dávkovací režim tiakumicinových sloučenin**

(32) 14075031

(31) 09.05.2014

(33) EP

(86) PCT/EP2015/000965

(87) WO 2015/169451

(74) Čermák a spol., JUDr. Karel Čermák jr. Ph.D., LL.M., Elišky Peškové 735/15, Praha 5, 15000

(97) **EP 3140113**

(47) 22.08.2018

(97) 12.11.2015

(51) **B32B 5/02** (2006.01)

B32B 7/00 (2006.01)

B32B 27/08 (2006.01)

B29C 70/08 (2006.01)

(96) 05.05.2015

(96) 15725824.5

(73) Compagnie Plastic Omnium, 69007 Lyon, FR

(72) ROCHEBLAVE, Laurent, 69100 Villeurbanne, FR

(54) **Navrstvení vrstev z vyztužené plastické hmoty pro formování dílu**

(32) 1454186

(31) 09.05.2014

(33) FR

(86) PCT/FR2015/051192

(87) WO 2015/170051

(74) Rott, Růžička & Guttman Patentové, známkové a advokátní kanceláře, Ing. Jiří Andera, patentový zástupce, Vinohradská 37/938, Praha 2, 12000

(97) **EP 3141541**

(47) 26.09.2018

(97) 12.11.2015

(51) **C07D 213/75** (2006.01)

A61K 31/4418 (2006.01)

A61P 1/08 (2006.01)

C07D 213/76 (2006.01)

C07D 213/84 (2006.01)

(96) 07.05.2015

(96) 15789561.6

(73) Kissei Pharmaceutical Co., Ltd., Matsumoto-shi, Nagano 399-8710, JP

(72) SHIMIZU, Kazuo, Azumino-shi Nagano 399-8304, JP

OHNO, Kohsuke, Azumino-shi Nagano 399-8304, JP

MIYAGI, Takashi, Azumino-shi Nagano 399-8304, JP

UENO, Yasunori, Azumino-shi Nagano 399-8304, JP

SUZUKI, Hikaru, Azumino-shi Nagano 399-8304, JP

(54) **Derivát cyklohexylpyridinu**

(32) 2014095776

(31) 07.05.2014

(33) JP

(86) PCT/JP2015/063154

(87) WO 2015/170693

(74) Rott, Růžička & Guttman Patentové, známkové a advokátní kanceláře, JUDr. Ing. Michal Guttman, patentový zástupce, Vinohradská 37/938, Praha 2, 12000

(97) **EP 3148994**

(47) 11.07.2018

(97) 03.12.2015

(51) **C07D 417/14** (2006.01)

A61K 31/501 (2006.01)

A61K 31/53 (2006.01)

C07B 59/00 (2006.01)

(96) 27.05.2015

(96) 15726266.8

(73) Astrazeneca AB, 151 85 Södertälje, SE

Cancer Research Technology Limited, London EC1V 4AD, GB

(72) FINLAY, Maurice Raymond Verschoyle, Cambridge Cambridgeshire

CB4 0FZ, GB

EKWURU, Chukuemeka Tennyson, Cambridge Cambridgeshire CB22

3AT, GB

CHARLES, Mark David, Cambridge Cambridgeshire CB22 3AT, GB

RAUBO, Piotr Antoni, Macclesfield Cheshire SK10 4TG, GB

WINTER, Jonathan James Gordon, Macclesfield Cheshire SK10 4TG, GB

NISSINK, Johannes Wilhelmus Maria, Cambridge CB4 0FZ, GB

(54) **1,3,4-Thiadiazolové sloučeniny a jejich použití při léčbě rakoviny**

(32) 201409624

(31) 30.05.2014

(33) GB

(86) PCT/GB2015/051537

(87) WO 2015/181539

(74) Traplová Hakr Kubát, advokátní a patentová kancelář, Ing. Eduard Hakr patentový zástupce, Přístavní 24, Praha 7, 17000

(97) **EP 3152201**

(47) 29.08.2018

(97) 10.12.2015

(51) **C07D 409/14** (2006.01)

C07D 453/02 (2006.01)

A61K 31/439 (2006.01)

A61P 11/00 (2006.01)

(96) 03.06.2015

(96) 15731261.2

(73) Chiesi Farmaceutici S.p.A., 43100 Parma, IT

(72) ARMANI, Elisabetta, I-43100 Parma, IT

AMARI, Gabriele, I-43100 Parma, IT

CAPALDI, Carmelida, I-43100 Parma, IT

- (96) 15757165.4
(73) Philip Morris Products S.A., 2000 Neuchâtel, CH
(72) CHATELAIN, Lucas, CH-1000 Lausanne 26, CH
(54) **Zásobník na spotřební zboží s vnitřním rámem a způsob přípravy zásobníku na spotřební zboží**
- (32) 14181081
(31) 14.08.2014
(33) EP
(86) PCT/EP2015/068617
(87) WO 2016/023967
(74) PatentEnter s.r.o., Koliště 1965/13a, Brno, Černá Pole, 60200
-
- (97) **EP 3184441**
(47) 08.08.2018
(97) 28.06.2017
(51) **B65B 25/06** (2006.01)
B65B 61/28 (2006.01)
B65B 11/50 (2006.01)
B65B 65/06 (2006.01)
B26D 7/30 (2006.01)
G01G 19/00 (2006.01)
G01G 19/414 (2006.01)
G01G 21/23 (2006.01)
B65B 51/14 (2006.01)
B26D 7/32 (2006.01)
B26D 1/15 (2006.01)
- (96) 15.12.2016
(96) 16204295.6
(73) Kuchler, Fritz, 9020 Klagenfurt, AT
(72) Kuchler, Fritz, 9020 Klagenfurt, AT
(54) **Svařovací zařízení s vahou**
- (32) 5022615 U
(31) 21.12.2015
(33) AT
(74) Ing. Petr Soukup, tř. Svobody 43/39, Olomouc, 77900
-
- (97) **EP 3185652**
(47) 29.08.2018
(97) 28.06.2017
(51) **H05B 37/02** (2006.01)
(96) 23.12.2015
(96) 15202507.8
(73) Servodan A/S, 6400 Sonderborg, DK
(72) NIELSEN, Tommy Bjerre, 6000 Kolding, DK
(54) **Automatické nastavení svítidel v osvětlovací soustavě**
- (74) ŽOVICOVÁ & ŽOVIC IP, s.r.o., Záhradnícka 36, Bratislava, 82108
-
- (97) **EP 3187357**
(47) 25.07.2018
(97) 05.07.2017
(51) **B60K 15/05** (2006.01)
(96) 22.12.2016
(96) 16206485.1
(73) CEBI ITALY S.p.A., 12025 Dronero (CN), IT
(72) PERSIANI, Luigi, 60021 Osimo (AN), IT
SCOCCO, Marco, 62019 Recanati (MC), IT
(54) **Montážní uspořádání vstupu do palivové nádrže pro vozidla s těsným uzavíracím zařízením**
- (32) UB20159487
(31) 29.12.2015
(33) IT
(74) PATENTSERVIS Praha a.s., Na Podkovce 281/10, Praha 4, Podolí, 14700
-
- (97) **EP 3189966**
(47) 29.08.2018
(97) 10.03.2016
(51) **B32B 27/12** (2006.01)
B29C 44/14 (2006.01)
D04H 1/587 (2012.01)
D04H 1/62 (2006.01)
(96) 31.08.2015
(96) 15837473.6
(73) Toyobo Co., Ltd., Osaka-shi Osaka 530-8230, JP
(72) KOIDA, Takashi, Osaka-shi Osaka 530-8230, JP
INATOMI, Shinichiro, Osaka-shi Osaka 530-8230, JP
YOSHIDA, Hideo, Otsu-shi Shiga 520-0292, JP

- (54) **Netkané textilie pro vyztužení pěnově-tvarovaného výrobku**
- (32) 2014176983, 2014176984, 2014186136, 2014221455
(31) 01.09.2014, 01.09.2014, 12.09.2014, 30.10.2014
(33) JP, JP, JP, JP
(86) PCT/JP2015/074595
(87) WO 2016/035732
(74) Rott, Růžička & Guttmann Patentové, známkové a advokátní kanceláře, Ing. Jana Fuchsová, patentový zástupce, Vinohradská 938/37, Praha 2, 12000
-
- (97) **EP 3192948**
(47) 18.07.2018
(97) 19.07.2017
(51) **E05B 17/18** (2006.01)
E05B 47/00 (2006.01)
(96) 04.01.2017
(96) 17150245.3
(73) Talleres De Escoriaza, S.A., 20305 Irun (Guipuzcoa), ES
(72) ALCELAY BEA, Jose, 20305 Irun (Guipuzcoa), ES
HERNANDEZ ACOSTA, Ruben, 20305 Irun (Guipuzcoa), ES
(54) **Prachový kryt klíčových kanálů cylindrických vložek**
- (32) 201630012
(31) 11.01.2016
(33) ES
(74) FISCHER & PARTNER IP s.r.o., Na hrobci 294/5, Praha 2, Nové Město, 12800
-
- (97) **EP 3197268**
(47) 19.09.2018
(97) 31.03.2016
(51) **A01G 23/095** (2006.01)
(96) 28.09.2015
(96) 15808325.3
(73) advaligno GmbH, 31515 Wunstorf, DE
(72) JORDAN, Ernst, 31535 Neustadt, DE
(54) **Zařízení na odstraňování větví živých stromů**
- (32) 102014014467
(31) 26.09.2014
(33) DE
(86) PCT/DE2015/100405
(87) WO 2016/045666
(74) Traplová Hakr Kubát, advokátní a patentová kancelář, Ing. Eduard Hakr patentový zástupce, Přístavní 24, Praha 7, 17000
-
- (97) **EP 3203799**
(47) 15.08.2018
(97) 09.08.2017
(51) **H04W 74/08** (2009.01)
H04W 56/00 (2009.01)
(96) 09.06.2008
(96) 16187576.0
(73) Telefonaktiebolaget LM Ericsson (publ), 164 83 Stockholm, SE
(72) Tynderfeldt, Tobias, SE-170 69 Solna, SE
Stattin, Magnus, SE-194 44 UPPLANDS VÄSBY, SE
(54) **Zlepšené vyrovnání časování v LTE systému**
- (32) 985379 P
(31) 05.11.2007
(33) US
(74) KOREJZOVA LEGAL v.o.s., JUDr. Petra Sauvage de Brantes, Korunní 810/104, Praha 10, Vinohrady, 10100
-
- (97) **EP 3204459**
(47) 15.08.2018
(97) 14.04.2016
(51) **C09D 201/00** (2006.01)
C09D 7/46 (2018.01)
(96) 09.10.2014
(96) 14789799.5
(73) PPG Europe B.V., 1422 AD Uithoorn, NL
(72) WEIJNEN, John, NL-2408 KA Alphen aan den Rijn, NL
BRANDJES, Cornelis, NL-1921 VG Akersloot, NL
(54) **Potahová kompozice zahrnující čínidlo proti tvorbě povlaku**

(86) PCT/EP2014/071675
(87) WO 2016/055114
(74) A. Holas & partner Patentová a známková kancelář, Ing. Mgr. Hana Holasová, Křížová 105/4, Brno, 60300

(97) **EP 3204555**
(47) 15.08.2018
(97) 14.04.2016
(51) **D21J 3/00** (2006.01)
(96) 08.10.2015
(96) 15778606.2
(73) Ecoxpac A/S, 3550 Slangerup, DK
(72) SØLLNER, Kristian, DK-3550 Slangerup, DK
(54) **Systém a způsob výroby vytvarovaného výrobku, jako je tácek**
(32) 14188123
(31) 08.10.2014
(33) EP
(86) PCT/DK2015/050301
(87) WO 2016/055072
(74) Traplová Hakr Kubát, advokátní a patentová kancelář, Ing. Eduard Hakr patentový zástupce, Přístavní 24, Praha 7, 17000

(97) **EP 3206975**
(47) 22.08.2018
(97) 21.04.2016
(51) **B65G 51/06** (2006.01)
(96) 07.10.2015
(96) 15793678.2
(73) Hanazeder, Erwin, 4912 Neuhoefen im Innkreis, AT
(72) Hanazeder, Erwin, 4912 Neuhoefen im Innkreis, AT
(54) **Pouzdro potrubní pošty**
(32) 507292014
(31) 13.10.2014
(33) AT
(86) PCT/AT2015/050248
(87) WO 2016/058016
(74) Všeťečka Zelený Švorčík Kalenský a partneři, advokátní a patentová kancelář, JUDr. Michal Havlík, Hálkova 1406/2, Praha 2, Nové Město, 12000

(97) **EP 3216656**
(47) 25.07.2018
(97) 13.09.2017
(51) **B60R 16/00** (2006.01)
B60T 17/00 (2006.01)
(96) 08.03.2016
(96) 16159214.2
(73) Siemens Mobility GmbH, 81739 München, DE
(72) Fuchs, Andreas, 91056 Erlangen, DE
(54) **Kolejové vozidlo**
(74) Čermák a spol., JUDr. Karel Čermák jr. Ph.D., LL.M., Elišky Peškové 735/15, Praha 5, 15000

(97) **EP 3222911**
(47) 19.09.2018
(97) 27.09.2017
(51) **F23C 10/10** (2006.01)
F22B 31/00 (2006.01)
(96) 21.03.2016
(96) 16161403.7
(73) Doosan Lentjes GmbH, 40880 Ratingen, DE
(72) Narin, Oguzhan, 45549 Sprockhövel, DE
Brosch, Björn, 45136 Essen, DE
Habichtsberg, Lothar, 47608 Geldern, DE
Karpinski, Andreas, 44285 Wuppertal, DE
(54) **Výměník tepla s fluidním ložem a přidružené spalovací zařízení**
(74) Kania, Sedlák, Smola, Ing. Jiří Malůšek, Mendlovo náměstí 157/1, Brno, Staré Brno, 60300

(97) **EP 3236785**
(47) 26.09.2018
(97) 15.09.2016
(51) **A24D 1/02** (2006.01)
D21H 27/00 (2006.01)
D21H 17/00 (2006.01)
(96) 16.12.2015

(96) 15825843.4
(73) Philip Morris Products S.A., 2000 Neuchâtel, CH
(72) SLAMA, Philippe, 1009 Pully, CH
KADIRIC, Alen, 2552 Orpund, CH
(54) **Hydrofobní cigaretový papír**
(32) 201462096203 P
(31) 23.12.2014
(33) US
(86) PCT/IB2015/059702
(87) WO 2016/142759
(74) PatentEnter s.r.o., Koliště 1965/13a, Brno, Černá Pole, 60200

(97) **EP 3244073**
(47) 12.09.2018
(97) 15.11.2017
(51) **F16B 5/02** (2006.01)
F16B 41/00 (2006.01)
(96) 28.03.2017
(96) 17163324.1
(73) Springfix Befestigungstechnik GmbH, 73084 Salach, DE
(72) Ecker, Rainer, 73033 Göppingen, DE
Bernauer, Jana, 73230 Kirchheim unter Teck, DE
Gundl, Felix, 73084 Salach, DE
Mühleisen, Anja, 89160 Dornstadt, DE
(54) **Zařízení pro upevnění na součásti**
(32) 102016208176
(31) 12.05.2016
(33) DE
(74) Čermák a spol., JUDr. Věra Čermáková, advokát, Elišky Peškové 735/15, Praha 5, Smíchov, 15000

(97) **EP 3247905**
(47) 25.07.2018
(97) 14.07.2016
(51) **F04B 43/12** (2006.01)
F04B 53/22 (2006.01)
H05K 1/11 (2006.01)
(96) 07.01.2016
(96) 16707947.4
(73) SEKO S.p.A., 02010 Cittaducale (RI), IT
(72) QUINTARELLI, Mauro, 02010 Cittaducale (ri), IT
ESPOSITO, Luigino, 02010 Cittaducale (ri), IT
(54) **Peristaltické čerpadlo**
(32) RM20150007
(31) 08.01.2015
(33) IT
(86) PCT/IB2016/050058
(87) WO 2016/110813
(74) ŽOVICOVÁ & ŽOVIC IP, s.r.o., Záhradnícka 36, Bratislava, 82108

(97) **EP 3263532**
(47) 19.09.2018
(97) 03.01.2018
(51) **C02F 9/00** (2006.01)
C22B 7/00 (2006.01)
B03B 9/02 (2006.01)
C23G 5/00 (2006.01)
B03B 9/04 (2006.01)
C02F 11/12 (2006.01)
B07B 1/00 (2006.01)
B07B 1/42 (2006.01)
C22B 1/00 (2006.01)
C02F 101/20 (2006.01)
C02F 103/16 (2006.01)
(96) 06.06.2017
(96) 17174553.2
(73) EnBW Energie Baden-Württemberg AG, 76131 Karlsruhe, DE
(72) TUREK, Rudolf, 76185 Karlsruhe, DE
(54) **Zařízení na úpravu okujových kalů a způsob provozování zařízení na úpravu okujových kalů**
(32) 102016112087
(31) 01.07.2016
(33) DE

- (74) Všeťečka Zelený Švorčík Kalenský a partneři, advokátní a patentová kancelář, JUDr. Michal Havlík, Hálkova 1406/2, Praha 2, Nové Město, 12000
-
- (97) **EP 3280744**
(47) 15.08.2018
(97) 13.10.2016
(51) **C08F 12/26** (2006.01)
C08F 212/14 (2006.01)
C08F 230/08 (2006.01)
C07F 7/10 (2006.01)
C08F 236/10 (2006.01)
(96) 08.04.2016
(96) 16718258.3
(73) Synthos S.A., 32-600 Oswiecim, PL
Fundacja Uniwersytetu im. Adama Mickiewicza w Poznaniu, PL-61-612 Poznan, PL
(72) KOWNACKI, Ireneusz, 62-430 Powidz, PL
MACIEJEWSKI, Hieronim, 60-184 Poznan, PL
MARCINIEC, Bogdan, 62-020 Swarzedz, PL
(54) **Bázi [bis(trihydrokarbylsilyl)amino-silyl]-funkcionalizovaný styren a způsob jeho přípravy**
(32) 15461526
(31) 10.04.2015
(33) EP
(86) PCT/EP2016/057735
(87) WO 2016/162473
(74) Rott, Růžička & Guttman Patentové, známkové a advokátní kanceláře, JUDr. Ing. Michal Guttman, patentový zástupce, Vinohradská 37/938, Praha 2, 12000
-
- (97) **EP 3285963**
(47) 29.08.2018
(97) 21.09.2017
(51) **B24B 27/00** (2006.01)
B24B 41/06 (2012.01)
B24B 5/04 (2006.01)
(96) 03.03.2017
(96) 17708519.8
(73) Erwin Junker Maschinenfabrik GmbH, 77787 Nordrach, DE
(72) JUNKER, Erwin, 77815 Bühl/Baden, DE
(54) **Způsob kompletního broušení obrobení obrobků ve tvaru hřídelů s válcovými a profilovanými částmi**
(32) 102016204273
(31) 15.03.2016

- (33) DE
(86) PCT/EP2017/055049
(87) WO 2017/157698
(74) Čermák a spol., JUDr. Karel Čermák jr. Ph.D., LL.M., Elišky Peškové 735/15, Praha 5, 15000
-
- (97) **EP 3291395**
(47) 22.08.2018
(97) 07.03.2018
(51) **H02G 3/20** (2006.01)
F21V 21/04 (2006.01)
H02G 3/12 (2006.01)
(96) 11.08.2017
(96) 17186015.8
(73) ABB AG, 68309 Mannheim, DE
(72) Waibel, Florian, 44799 Bochum, DE
Wiese, Michael, 42897 Remscheid, DE
Lisson, Werner, 58093 Hagen, DE
Ewers, Manfred, 58239 Schwerte, DE
(54) **Instalační přístroj pro montáž na strop**
(32) 102016116364
(31) 01.09.2016
(33) DE
(74) Traplová Hakr Kubát, advokátní a patentová kancelář, Ing. Eduard Hakr, patentový zástupce, Přístavní 24, Praha 7, 17000
-
- (97) **EP 3302993**
(47) 08.08.2018
(97) 15.12.2016
(51) **B42D 3/02** (2006.01)
B42C 9/00 (2006.01)
(96) 17.03.2016
(96) 16713983.1
(73) Unibind Limited, 2406 Nicosia, CY
(72) PELEMAN, Guido, Frans, M., B-8300 Knokke-Heist, BE
(54) **Vazební složka**
(32) 201505351, 201505581
(31) 08.06.2015, 18.09.2015
(33) BE, BE
(86) PCT/IB2016/000319
(87) WO 2016/198930
(74) KOREJZOVA LEGAL v.o.s., JUDr. Petra Sauvage de Brantes, Korunní 810/104, Praha 10, Vinohrady, 10100

Zveřejněné opravené překlady evropských patentových spisů

U následujících udělených evropských patentů s účinky pro Českou republiku byl majitelem předložen opravený překlad patentového spisu do českého jazyka (§35d odst. 2 zákona č. 527/1990 Sb., v platném znění).

Datem zveřejnění opraveného překladu evropského patentového spisu je datum publikace tohoto Věstníku.

(97) EP 3030536

Zveřejněné překlady pozměněného, nebo omezeného znění evropských patentových spisů

U následujících udělených evropských patentů s účinky pro Českou republiku byl majitelem předložen opravený překlad patentového spisu do českého jazyka (§ 35d odst. 2 zákona č. 527/1990 Sb., v platném znění).

Datem zveřejnění opraveného překladu evropského patentového spisu je datum publikace tohoto Věstníku.

(97) EP 1487832

(97) EP 1589926

(97) EP 1644412

(97) EP 2953743

Evropské patenty zachované v pozměněném nebo omezeném znění

V této části jsou uvedeny evropské patenty s účinky pro Českou republiku, které byly Evropským úřadem podle článku 102 Úmluvy o udělování evropských patentů zachovány v omezeném znění podle čl. 105a - 105c EPC 2000, nebo v pozměněném znění (§ 35f zákona č. 527/1990 Sb., v platném znění).

(97)	Datum oznámení o zachování patentu	(97)	Datum oznámení o zachování patentu
EP 2195267	07.11.2018	EP 2566784	07.11.2018
EP 2325980	07.11.2018		

Evropské patenty zrušené Evropským patentovým úřadem

Následující evropské patenty udělené Evropským patentovým úřadem s účinky pro Českou republiku byly zrušeny Evropským patentovým úřadem podle článku 102 Úmluvy o udělování evropských patentů (§ 35f odst 2 zákona č. 527/1990 Sb., v platném znění).

(97) EP 1994917	(97) EP 2148670	(97) EP 2414562	(97) EP 2613772
-----------------	-----------------	-----------------	-----------------

MM4A Zánik evropských patentů nezaplacením poplatků za udržování platnosti patentu

Následující evropské patenty udělené Evropským patentovým úřadem s účinky pro Českou republiku zanikly pro nezaplacení poplatků za udržování platnosti patentu (§ 22 písm. b) zákona č. 527/1990 Sb., v platném znění).

(97) EP 1501734	(97) EP 1881826	(97) EP 2345653	(97) EP 2650020
(97) EP 1502074	(97) EP 1881985	(97) EP 2357183	(97) EP 2678911
(97) EP 1504142	(97) EP 1891422	(97) EP 2384616	(97) EP 2680799
(97) EP 1507589	(97) EP 2013231	(97) EP 2385106	(97) EP 2681596
(97) EP 1513832	(97) EP 2113462	(97) EP 2424546	(97) EP 2707476
(97) EP 1525166	(97) EP 2113463	(97) EP 2434914	(97) EP 2729021
(97) EP 1556596	(97) EP 2145031	(97) EP 2448970	(97) EP 2750256
(97) EP 1604934	(97) EP 2152537	(97) EP 2486207	(97) EP 2792662
(97) EP 1622639	(97) EP 2183961	(97) EP 2520178	(97) EP 2799217
(97) EP 1722064	(97) EP 2241318	(97) EP 2522668	(97) EP 2833907
(97) EP 1745192	(97) EP 2245924	(97) EP 2566327	(97) EP 2840376
(97) EP 1769211	(97) EP 2273950	(97) EP 2566922	(97) EP 2844076
(97) EP 1877070	(97) EP 2296785	(97) EP 2569639	(97) EP 2947031
(97) EP 1877492	(97) EP 2303762	(97) EP 2593268	(97) EP 3078727

PD4A Převod práv a ostatní změny majitelů evropských patentů

(97) EP 1360912 (73) Bischof + Klein SE & Co. KG, 49525 Lengerich, DE	(97) EP 2119636 (73) Airdex Corporation, Henderson, 89074, NV, US
(97) EP 1413833 (73) Arbonia Solutions AG, 9320 Arbon, CH	(97) EP 2361842 (73) Bischof + Klein SE & Co. KG, 49525 Lengerich, DE
(97) EP 1451104 (73) J.M. Huber Corporation, Edison, 08837, NJ, US	(97) EP 2670517 (73) Enrom Beheer B.V., 2676 Le Maasdijk, NL
(97) EP 1451104 (73) Evonik Degussa GmbH, 45128 Essen, DE	(97) EP 2729379 (73) Bischof + Klein SE & Co. KG, 49525 Lengerich, DE
(97) EP 1467530 (73) Airbus Defence and Space GmbH, 82024 Taufkirchen, DE	(97) EP 2741845 (73) SodaStream Industries Ltd., Airport City 7019900, IL
(97) EP 1467530 (73) Airbus DS Electronics and Border Security GmbH, 82024 Taufkirchen, DE	(97) EP 2744721 (73) Bischof + Klein SE & Co. KG, 49525 Lengerich, DE
(97) EP 1467530 (73) Hensoldt Sensors GmbH, 82024 Taufkirchen, DE	(97) EP 2795236 (73) Quantum Ammunition, LLC, Savannah, 31408, GA, US
(97) EP 1589926 (73) Arcadophta, 31100 Toulouse, FR	(97) EP 2842968 (73) ELI LILLY AND COMPANY, Indianapolis, 46285, IN, US
(97) EP 1852448 (73) Evonik Degussa GmbH, 45128 Essen, DE	(97) EP 3048881 (73) Roder Olaf, 01326 Dresden, DE
(97) EP 2109637 (73) Prissok Frank, 49448 Lemförde, DE	(97) EP 3096372 (73) Raiffeisenlandesbank Oberösterreich Aktiengesellschaft, 4020 Linz, AT

(97) **EP 3122692**

(73) Verallia Deutschland AG, 88410 Bad Wurzach, DE

(97) **EP 3199523**

(73) Bioka, s. r. o., 900 81 Šenkvice, SK

(97) **EP 3216656**

(73) Siemens Mobility GmbH, 81739 München, DE

(97) **EP 3278400**

(73) NMB-Minebea-GmbH, 63225 Langen, DE

FG1K

Zapsané užité vzory - přehled podle čísel zápisu

V období uzávěrky tohoto čísla Věstníku zapsal Úřad průmyslového vlastnictví tyto užité vzory.

(11)	(51)		(11)	(51)		(11)	(51)	
32305	<i>G 09 F 7/12</i>	(2006.01)	32312	<i>B 02 C 23/02</i>	(2006.01)	32319	<i>C 04 B 2/02</i>	(2006.01)
32306	<i>B 65 D 30/06</i>	(2006.01)	32313	<i>E 04 C 2/26</i>	(2006.01)	32320	<i>B 01 D 53/34</i>	(2006.01)
32307	<i>A 01 B 15/04</i>	(2006.01)	32314	<i>B 29 C</i>	(2017.01)	32321	<i>G 02 B 6/028</i>	(2006.01)
32308	<i>C 12 Q</i>	(2018.01)		<i>64/209</i>		32322	<i>G 01 N 27/00</i>	(2006.01)
	<i>1/6895</i>		32315	<i>C 04 B 2/02</i>	(2006.01)	32323	<i>G 05 D 22/02</i>	(2006.01)
32309	<i>A 62 D 3/00</i>	(2006.01)	32316	<i>A 01 G 7/06</i>	(2006.01)	32324	<i>A 23 C 9/127</i>	(2006.01)
32310	<i>F 03 B 5/00</i>	(2006.01)	32317	<i>A 01 G 7/06</i>	(2006.01)			
32311	<i>F 16 L 15/04</i>	(2006.01)	32318	<i>A 61 K 39/08</i>	(2006.01)			

FG1K

Zapsané užité vzory - řazené podle MPT

(51)	<i>A01B 15/04</i>	(2006.01)	(72)	Kavková Miloslava Ing., Ph.D., Rudolfov, CZ
(11)	32307			Markvartová Markéta Ing., Tábor, CZ
(21)	2018-34719			Hanáková Jaroslava Ing., České Budějovice, České Budějovice 3, CZ
(22)	21.02.2018			Němečková Irena Ing., Ph.D., Praha 5, Stodůlky, CZ
(47)	13.11.2018		(54)	Keřir s probiotickou kvasinkou <i>Saccharomyces boulardii</i>
(32)	29.01.2018		(74)	NEOLEGAL - advokátní a patentová kancelář, Ing. Jaroslav Novotný, Římská 2135/45, Praha 2, Vinohrady, 12000
(31)	GM 50015/2018			
(33)	AT			
(73)	BOEHLERIT GmbH & Co. KG., 8605 Kapfenberg, AT		(51)	<i>A61K 39/08</i>
(72)	Bärnthaler Walter, 8641 St. Marein im Mürztal, AT			<i>C12N 1/36</i>
	Burböck Hannes, 8652 Kindberg/Aumühl, AT		(11)	32318
(54)	Nástroj na zpracování půdy		(21)	2018-35489
(74)	Rott, Růžička & Guttman Patentové, známkové a advokátní kanceláře, Ing. Jiří Andera, Vinohradská 37/938, Praha 2, 12000		(22)	19.10.2018
			(47)	13.11.2018
			(73)	Výzkumný ústav veterinárního lékařství, v. v. i., Brno, Medlánky, CZ
(51)	<i>A01G 7/06</i>	(2006.01)		Bioveta, a.s., Ivanovice na Haně, CZ
	<i>B64C 39/02</i>	(2006.01)	(72)	Kosina Marcel Mgr., Ph.D., Hranice, Hranice I-Město, CZ
(11)	32316			Krejčí Josef MVDr., Brno, Královo Pole, CZ
(21)	2018-35484			Bernardy Jan MVDr., Ph.D., Brno, Černá Pole, CZ
(22)	19.10.2018			Kudláčková Hana, Dolní Kounice, CZ
(47)	13.11.2018			Faldyna Martin MVDr., Ph.D., Velešovice, CZ
(73)	Jihočeská univerzita v Českých Budějovicích, České Budějovice, České Budějovice 2, CZ			Zouharová Monika MVDr., Ph.D., Senticice, CZ
(72)	Novák Milan PhDr., Ph.D., České Budějovice, České Budějovice 3, CZ		(54)	Vakcína proti klostridiové infekci k veterinárnímu užití
	Prokýšek Miloš PhDr., Ph.D., České Budějovice, České Budějovice 2, CZ		(74)	HARBER IP s.r.o., Na bělidle 64/3, Praha 5, Smíchov, 15000
(54)	Zařízení pro včasné odhalování napadení lesního porostu škůdci			
(74)	PatentCentrum Sedlák & Partners s.r.o., Husova tř. 1847/5, České Budějovice, České Budějovice 3, 37001		(51)	<i>A62D 3/00</i>
				<i>A62D 3/34</i>
				<i>A62D 3/11</i>
				<i>A62D 3/115</i>
				<i>B82B 3/00</i>
				<i>B82B 1/00</i>
				<i>B82Y 30/00</i>
(51)	<i>A01G 7/06</i>	(2006.01)	(11)	32309
	<i>B64C 39/02</i>	(2006.01)	(21)	2018-35270
(11)	32317		(22)	20.08.2018
(21)	2018-35485		(47)	13.11.2018
(22)	19.10.2018		(73)	Technická univerzita v Liberci, Liberec, Liberec I-Staré Město, CZ
(47)	13.11.2018			AQUATEST a.s., Praha 5, Hlubočepy, CZ
(73)	Jihočeská univerzita v Českých Budějovicích, České Budějovice, České Budějovice 2, CZ		(72)	Černík Miroslav prof. Dr. Ing., CSc., Liberec, Liberec VII-Horní Růžodol, CZ
(72)	Novák Milan PhDr., Ph.D., České Budějovice, České Budějovice 3, CZ			Nosek Jaroslav Ing., Ph.D., Liberec, Liberec I-Staré Město, CZ
	Prokýšek Miloš PhDr., Ph.D., České Budějovice, České Budějovice 2, CZ			Šupíková Irena Ing., Ph.D., Praha 7, Bubeneč, CZ
(54)	Zařízení pro včasné odhalování napadení lesního porostu škůdci			Pešková Kristýna Dipl. Ing., Liberec, Liberec IX-Janův Důl, CZ
(74)	PatentCentrum Sedlák & Partners s.r.o., Husova tř. 1847/5, České Budějovice, České Budějovice 3, 37001		(54)	Vodná suspenze pro in-situ sanaci horninového prostředí kontaminovaného chemickými sloučeninami
			(74)	Ing. Dobroslav Musil, patentová kancelář, Ing. Dobroslav Musil, Zábřdovická 801/11, Brno, Zábřdovice, 61500
(51)	<i>A23C 9/127</i>	(2006.01)	(51)	<i>B01D 53/34</i>
	<i>A23C 9/13</i>	(2006.01)		<i>B01D 53/72</i>
	<i>C12N 1/16</i>	(2006.01)		<i>B01D 53/74</i>
	<i>C12R 1/85</i>	(2006.01)		
(11)	32324			
(21)	2018-35548			
(22)	30.10.2018			
(47)	13.11.2018			
(73)	Výzkumný ústav mlékárenský s.r.o., Praha 6, Vokovice, CZ			

- (11) 32320
(21) **2018-35495**
(22) 23.10.2018
(47) 13.11.2018
(73) DEKONTA, a.s., Dřetovice, CZ
Masarykova univerzita, Brno, Brno-město, CZ
- (72) Zápotočský Luboš Ing., Ph.D., Slaný, CZ
Žebrák Radim Mgr., Ph.D., Ostrava, Moravská Ostrava, CZ
Zemánek Miroslav Ing., Ph.D., Míchov, CZ
Prokeš Lubomír Mgr. Ing., Ph.D., Brno, Žabovřesky, CZ
- (54) **Zařízení pro dekontaminaci vzdušnin znečištěných uhlovodíky**
(74) PatentCentrum Sedlák & Partners s.r.o., Husova tř. 1847/5, České Budějovice, České Budějovice 3, 37001
-
- (51) **B02C 23/02** (2006.01)
B07B 13/00 (2006.01)
B03C 1/00 (2006.01)
B23D 25/00 (2006.01)
- (11) 32312
(21) **2018-35431**
(22) 05.10.2018
(47) 13.11.2018
(73) DAVON s.r.o., Uničov, CZ
(72) Konečný Pavel Ing., Palonín, CZ
(54) **Drticí linka stavebního odpadu, zejména železobetonových panelů**
(74) Ing. Petr Soukup, tř. Svobody 43/39, Olomouc, 77900
-
- (51) **B29C 64/209** (2017.01)
B33Y 30/00 (2015.01)
- (11) 32314
(21) **2018-35477**
(22) 17.10.2018
(47) 13.11.2018
(73) Vysoká škola uměleckoprůmyslová v Praze, Praha 1, CZ
(72) Šindelář Tom, Praha 7, CZ
(54) **Tisková hlava**
(74) Čermák a spol., Mgr. Ondřej Čerych, Elišky Peškové 735/15, Praha 5, 15000
-
- (51) **B65D 30/06** (2006.01)
B65D 33/28 (2006.01)
B65D 33/14 (2006.01)
- (11) 32306
(21) **2018-34605**
(22) 22.01.2018
(47) 13.11.2018
(73) Padalík Vladislav, Praha 9, CZ
(72) Padalík Vladislav, Praha 9, CZ
(54) **Prodejní sáček**
-
- (51) **C04B 2/02** (2006.01)
C04B 111/72 (2006.01)
B82B 1/00 (2006.01)
- (11) 32315
(21) **2018-35483**
(22) 18.10.2018
(47) 13.11.2018
(73) České vysoké učení technické v Praze, Fakulta stavební, katedra konstrukcí pozemních staveb, Praha 6, Dejvice, CZ
(72) Kroftová Klára Ing., Ph.D., Praha 6, Dejvice, CZ
Ivo Kuřitka doc. Ing. et doc. Ing., Ph.D. et Ph.D., Praha 6, Dejvice, CZ
David Škoda Ing., Ph.D., Praha 6, Dejvice, CZ
(54) **Nanosuspenze na bázi vápna pro hloubkové zpevnění zvětralého historického zdiva a omítek**
(74) Ing. Václav Kratochvíl, Husníkova 2086/22, Praha 5, Stodůlky, 15800
-
- (51) **C04B 2/02** (2006.01)
C04B 111/72 (2006.01)
B82B 1/00 (2006.01)
- (11) 32319
(21) **2018-35490**
(22) 19.10.2018
(47) 13.11.2018
(73) České vysoké učení technické v Praze, Fakulta stavební, katedra konstrukcí pozemních staveb, Praha 6, Dejvice, CZ
(72) Kroftová Klára Ing., Ph.D., Praha 6, Dejvice, CZ
-
- Kuřitka Ivo doc. Ing. et doc. Ing., Ph.D. et Ph.D., Praha 6, Dejvice, CZ
Škoda David Ing., Ph.D., Praha 6, Dejvice, CZ
- (54) **Nanosuspenze na bázi vápna pro hloubkové zpevnění zvětralého historického zdiva a omítek**
(74) Ing. Václav Kratochvíl, Husníkova 2086/22, Praha 5, Stodůlky, 15800
-
- (51) **C12Q 1/6895** (2018.01)
- (11) 32308
(21) **2018-35190**
(22) 18.07.2018
(47) 13.11.2018
(73) Výzkumný ústav rostlinné výroby, v. v. i., Praha 6, Ruzyně, CZ
(72) Jarošová Jana Ing., Ph.D., Okoř, CZ
Kumar Jiban Ing., Ph.D., Buštěhrad, CZ
(54) **Reakční směs pro normalizaci kvantifikace RNA při analýze viromu v pšenici a ječmeni**
-
- (51) **E04C 2/26** (2006.01)
E04B 2/92 (2006.01)
E04C 2/284 (2006.01)
- (11) 32313
(21) **2018-35465**
(22) 15.10.2018
(47) 13.11.2018
(73) České vysoké učení technické v Praze, Fakulta stavební, katedra konstrukcí pozemních staveb, Praha 6, Dejvice, CZ
(72) Witzany Jiří prof. Ing, DrSc., Praha 6, Dejvice, CZ
Polák Aleš Ing., Třebíč, Nové Dvory, CZ
Zigler Radek Ing., Ph.D., Praha 5, Stodůlky, CZ
Čejka Tomáš doc. Ing., Ph.D., Praha 5, Stodůlky, CZ
(54) **Panel obalové konstrukce, zejména pro obvodové pláště demontovatelných konstrukčních stavebních systémů**
(74) Ing. Václav Kratochvíl, Husníkova 2086/22, Praha 5, Stodůlky, 15800
-
- (51) **F03B 5/00** (2006.01)
F03B 11/02 (2006.01)
- (11) 32310
(21) **2018-35381**
(22) 20.09.2018
(47) 13.11.2018
(73) P.F. - Economy consulting, spol. s r.o., Praha 10 - Uhřetěves, CZ
(72) Sedláček Miroslav Doc. Ing., CSc., Praha 5, CZ
(54) **Precesní kapalinová turbína**
(74) Rott, Růžička & Guttman Patentové, známkové a advokátní kanceláře, Ing. Jiří Andera, patentový zástupce, Vinohradská 37/938, Praha 2, 12000
-
- (51) **F16L 15/04** (2006.01)
F16L 15/08 (2006.01)
F16J 15/46 (2006.01)
- (11) 32311
(21) **2018-35413**
(22) 28.09.2018
(47) 13.11.2018
(73) Flexira s.r.o., Čermákovice, CZ
(72) Holeček Tomáš Ing., Moravský Krumlov, CZ
(54) **Těsný spoj potrubí**
(74) Halaxová & Halaxová TETRAPAT, Mgr. Eva Halaxová, Jinonická 804/80, Praha 5, Košíře, 15800
-
- (51) **G01N 27/00** (2006.01)
G01L 1/08 (2006.01)
C30B 7/04 (2006.01)
B01D 9/02 (2006.01)
- (11) 32322
(21) **2018-35532**
(22) 26.10.2018
(47) 13.11.2018
(73) Ústav teoretické a aplikované mechaniky AV ČR, v.v.i., Praha 9, Prosek, CZ
(72) Wolf Benjamin, Praha 7, Holešovice, CZ
Koudelková Veronika, Praha 4, Kamýk, CZ
(54) **Zařízení pro měření růstu krystalů, zejména v solném roztoku**
(74) PatentCentrum Sedlák & Partners s.r.o., Husova tř. 1847/5, České Budějovice, České Budějovice 3, 37001
-
- (51) **G02B 6/028** (2006.01)

<p>G02B 6/125 (2006.01) (11) 32321 (21) 2018-35518 (22) 25.10.2018 (47) 13.11.2018 (73) Vysoká škola báňská-Technická univerzita Ostrava, Ostrava, Poruba, CZ (72) Žabka Stanislav Ing., Ostrava, Heřmanice, CZ Jaroš René Ing., Ludčeřovice, CZ Novák Martin Ing., Prostějov, Krasice, CZ (54) Dělič světelného svazku</p> <hr/> <p>(51) G05D 22/02 (2006.01) F26B 21/08 (2006.01) (11) 32323 (21) 2018-35544 (22) 30.10.2018 (47) 13.11.2018 (73) CHMELARSTVÍ, družstvo Žatec, Žatec, CZ (72) Podsedník Jan Ing., Žatec, CZ Vašíček Jan, Žatec, CZ Chmeliček Vladimír, Bílina, CZ</p>	<p>Šrámek Karel Ing., Jesenívice u Rakovníka, CZ (54) Zařízení pro automatickou regulaci množství dodávané vody do klimatizace v pásově nebo komorově sušárně chmele (74) Patentová a známková kancelář, Ing. Jiří Jurčíčka, Jandova 3/10, Praha 9, Vysočany, 19000</p> <hr/> <p>(51) G09F 7/12 (2006.01) G09F 3/10 (2006.01) B65D 90/00 (2006.01) B65D 79/00 (2006.01) (11) 32305 (21) 2017-33892 (22) 10.07.2017 (47) 13.11.2018 (73) Novum Global, a.s., Praha 10, Vršovice, CZ (72) Yuval Katz, Praha 6, Nebušice, CZ (54) Transparentní etiketa (74) RETROPATENT s.r.o., Dobiášova 1246/29, Liberec, Liberec VI-Rochlice, 46006</p>
---	---

Seznam majitelů zapsaných užitéch vzorů

<p>(73) AQUATEST a.s., Praha 5, Hlubočepy, CZ Bioveta, a.s., Ivanovice na Hané, CZ BOEHLERIT GmbH & Co. KG., 8605 Kapfenberg, AT CHMELARSTVÍ, družstvo Žatec, Žatec, CZ České vysoké učení technické v Praze, Fakulta stavební, katedra konstrukcí pozemních staveb, Praha 6, Dejvice, CZ České vysoké učení technické v Praze, Fakulta stavební, katedra konstrukcí pozemních staveb, Praha 6, Dejvice, CZ České vysoké učení technické v Praze, Fakulta stavební, katedra konstrukcí pozemních staveb, Praha 6, Dejvice, CZ DAVON s.r.o., Uničov, CZ DEKONTA, a.s., Dřetovice, CZ Flexira s.r.o., Čermákovice, CZ Jihočeská univerzita v Českých Budějovicích, České Budějovice, České Budějovice 2, CZ</p>	<p>(11) 32309 (51) A 62 D 3/00 (2006.01) 32318 A 61 K 39/08 (2006.01) 32307 A 01 B 15/04 (2006.01) 32323 G 05 D 22/02 (2006.01) 32313 E 04 C 2/26 (2006.01) 32315 C 04 B 2/02 (2006.01) 32319 C 04 B 2/02 (2006.01) 32312 B 02 C 23/02 (2006.01) 32320 B 01 D 53/34 (2006.01) 32311 F 16 L 15/04 (2006.01) 32316 A 01 G 7/06 (2006.01)</p>	<p>(73) Jihočeská univerzita v Českých Budějovicích, České Budějovice, České Budějovice 2, CZ Masarykova univerzita, Brno, Brno-město, CZ Novum Global, a.s., Praha 10, Vršovice, CZ P.F. - Economy consulting, spol. s r.o., Praha 10 - Uhřetěves, CZ Technická univerzita v Liberci, Liberec, Liberec I-Staré Město, CZ Ústav teoretické a aplikované mechaniky AV ČR, v.v.i., Praha 9, Prosek, CZ Vysoká škola báňská-Technická univerzita Ostrava, Ostrava, Poruba, CZ Vysoká škola uměleckoprůmyslová v Praze, Praha 1, CZ Výzkumný ústav mlékárenský s.r.o., Praha 6, Vokovice, CZ Výzkumný ústav rostlinné výroby, v. v. i., Praha 6, Ruzyně, CZ Výzkumný ústav veterinárního lékařství, v. v. i., Brno, Medlánky, CZ Padalík Vladislav, Praha 9, CZ</p>	<p>(11) 32317 (51) A 01 G 7/06 (2006.01) 32320 B 01 D 53/34 (2006.01) 32305 G 09 F 7/12 (2006.01) 32310 F 03 B 5/00 (2006.01) 32309 A 62 D 3/00 (2006.01) 32322 G 01 N 27/00 (2006.01) 32321 G 02 B 6/028 (2006.01) 32314 B 29 C 64/209 (2017.01) 32324 A 23 C 9/127 (2006.01) 32308 C 12 Q 1/6895 (2018.01) 32318 A 61 K 39/08 (2006.01) 32306 B 65 D 30/06 (2006.01)</p>
---	---	---	--

FG4Q

Zapsané průmyslové vzory - přehled podle čísel zápisu

V období uzávěrky tohoto čísla Věstníku zapsal Úřad průmyslového vlastnictví tyto průmyslové vzory:

(11)	(51)	(11)	(51)	(11)	(51)
37230	06-01	37231	24-01	37232	06-03, 06-01

FG4Q

Zapsané průmyslové vzory - přehled podle tříd

(51)	06-01	(51)	06-03, 06-01
(11)	37230	(11)	37232
(21)	2017-40890	(21)	2017-40983
(22)	07.03.2017	(22)	13.07.2017
(15)	07.11.2018	(15)	07.11.2018
(54)	Barové židle	(54)	Židle, křesla a stoly
(28)	2	(28)	3
(73)	Hegmon Radek Mgr.A., Zlín, CZ	(73)	Polák Petr MgA., Praha 4, CZ
(72)	Hegmon Radek Mgr.A., Zlín, CZ	(72)	Polák Petr MgA., Praha 4, CZ
(74)	Mgr. Jan Drozd, advokát, Mgr. Jan Drozd, třída Tomáše Bati 3067, Zlín, 76001		

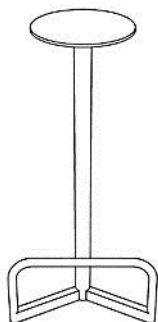

1.1

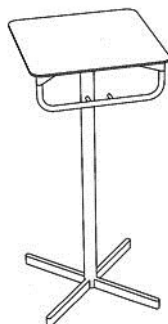

2.1



1.1



1.2

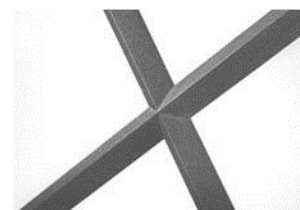

1.3



2.1



2.2



2.3

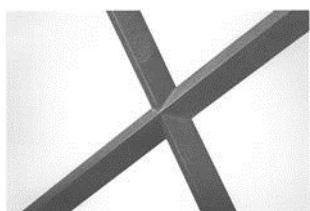

2.4

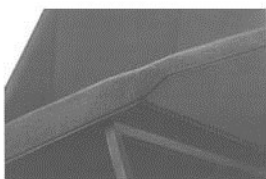

2.5

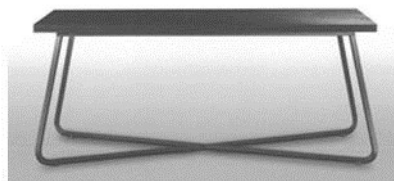

3.1

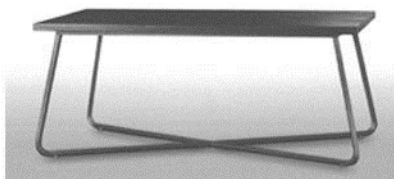

3.2

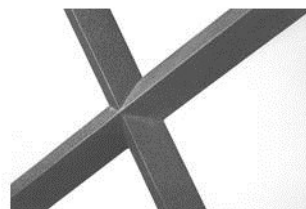

3.3

-
- (51) **24-01**
(11) 37231
(21) 2017-40929
(22) 18.04.2017
(15) 07.11.2018
(54) **Dřevěná terapeutická pomůcka**
(28) 6
(73) Frank Libor Ing., MBA, Praha 4, CZ
(72) Frank Libor Ing., MBA, Praha 4, CZ
(74) FISCHER & PARTNER IP s.r.o., Na Hrobci 294/5, Praha 2, 12800

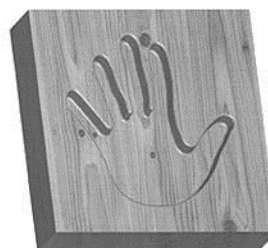

1.1



2.1

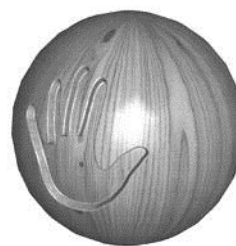

5.1

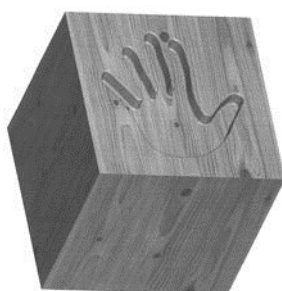

3.1

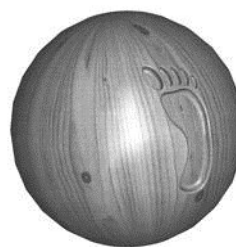

6.1

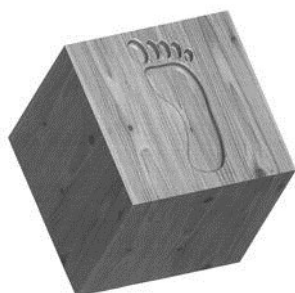

4.1

Seznam vlastníků zapsaných průmyslových vzorů

(73)	(11)	(51)	(73)	(11)	(51)
Frank Libor Ing., MBA, Praha 4, CZ	37231	24-01	Hegmon Radek Mgr.A., Zlín, CZ	37230	06-01
Polák Petr MgA., Praha 4, CZ	37232	06-03			

Dodatková ochranná osvědčení pro léčiva a pro přípravky na ochranu rostlin

Zánik dodatkového osvědčení na patent

(11) 298556/125

Úřední rozhodnutí a oznámení

MK4A, MK4F

Zánik patentů a autorských osvědčení uplynutím doby platnosti

(11)	(21)	Int.Cl/(51)	(11)	(21)	Int.Cl/(51)
291937	2000-1637	8/B65F 3/02	299107	2000-1645	8/A61K 31/517
297212	2000-1926	8/C07D 215/56	301925	2000-2438	8/C07D 513/08
298556	1999-4421	8/C07H 17/08			

MM4A, MM4F

Zániky patentů a autorských osvědčení pro nezaplacení udržovacích poplatků

(11)	(21)	Int.Cl/(51)	(11)	(21)	Int.Cl/(51)
295021	2000-33	8/A01G 1/00	303803	2009-282	8/F24D 5/10
295811	2001-3890	8/A46B 5/02	303915	2006-284	8/A01F 25/20
295826	2003-1187	8/A61L 15/22	303916	2006-285	8/A01F 25/14
296996	2001-1470	8/F02M 61/12	303921	2010-326	8/F01K 21/04
297439	2000-3849	8/C07D 215/56	304392	2013-323	8/C11B 1/10
297688	2003-2956	8/B65D 5/74	304442	2003-3242	8/A61K 31/485
298312	2002-1464	8/B21D 19/08	304978	2014-301	8/G01N 33/24
299063	2000-4100	8/G06F 13/00	305211	2007-256	8/A61K 31/485
300800	2006-270	8/C09C 1/36	305389	2014-288	8/B32B 9/02
301092	2000-3939	8/D21H 21/10	305392	2006-273	8/A61J 1/03
301691	2003-3201	8/C12N 15/86	305456	2010-350	8/G01N 33/03
302520	2008-280	8/G01B 9/02	306171	2007-317	8/F41J 1/01
302693	2001-3989	8/C12N 15/12	307144	2003-1266	8/C07D 403/04
303085	2001-1547	8/B21K 1/30	307145	2003-3232	8/A61K 38/29
303327	2010-332	8/C07D 473/34	307161	2011-244	8/A63B 69/00

MK1K

Zániky užitných vzorů uplynutím doby platnosti

(11)	(21)	(51)	(11)	(21)	(51)
22458	2011-24239	E04B 1/62	27291	2014-29490	B65D 1/00
22702	2011-24238	E21F 13/04	27308	2014-29489	E01F 13/12
22880	2011-24237	B25J 9/06	27394	2014-29488	G01C 15/04
25622	2013-27505	A61F 9/00	27511	2014-29511	F23N 1/00
26982	2014-29513	B01D 39/12	27617	2014-29507	F25B 30/02
27031	2014-29492	C07F 15/00	27618	2014-29522	A47F 5/00
27053	2014-29500	G01K 7/02	28289	2014-29512	E01D 19/06
27106	2014-29501	D05B 29/02	28719	2015-30607	B60S 5/00
27107	2014-29515	G05F 1/66	29179	2015-30942	A47C 11/00

MK4Q

Zániky práva ze zapsaných průmyslových vzorů uplynutím doby ochrany

(11)	(21)	Int.Cl/(51)	(11)	(21)	Int.Cl/(51)
29356	1998-30868	7/21-01	36037	2013-39525	9/09-05
31840	2003-34602	7/19-06			

Zápis licenčních smluv do rejstříku užitečných vzorů pro nabyvatele

- | | |
|---|------------------------------------|
| (11) 28045 | Druh licence: nevýlučná |
| (73) AIVOTEC s.r.o., Kroměříž, CZ | Datum uzavření smlouvy: 16.04.2018 |
| Nabyvatel: ECO Finance Group s.r.o., Mánesova 887/12, Prostějov,
79601, CZ | Datum zápisu smlouvy: 08.11.2018 |

ND1K

První prodloužení doby platnosti užitečných vzorů

- | | |
|--|---|
| (51) F41H 1/02 (2006.01) | (51) E01C 3/00 (2006.01) |
| (11) 27517 | E01C 7/10 (2006.01) |
| (21) 2014-29739 | E01C 7/18 (2006.01) |
| (22) 07.07.2014 | B09B 3/00 (2006.01) |
| (73) PROAMMO Central Europe, spol. s r.o., Louny, CZ | (11) 27607 |
| (54) Balistická vesta | (21) 2014-30222 |
| | (22) 06.11.2014 |
| (51) F04C 14/00 (2006.01) | (73) DUFONEV R.C., a.s., Brno- Černá Pole, CZ |
| (11) 27574 | GEOSTAR, spol. s r.o., Brno, CZ |
| (21) 2014-29975 | Vysoké učení technické v Brně, Brno, CZ |
| (22) 16.09.2014 | (54) Nestmelená směs z betonového recyklátu a asfaltového recyklátu pro
podkladní vrstvy vozovek |
| (73) NORIA s.r.o., Psáry, CZ | |
| (54) Ponoré čerpadlo | (51) E01C 3/00 (2006.01) |
| | E01C 7/10 (2006.01) |
| (51) E01C 3/00 (2006.01) | E01C 7/18 (2006.01) |
| E01C 7/10 (2006.01) | B09B 3/00 (2006.01) |
| E01C 7/18 (2006.01) | (11) 27608 |
| B09B 3/00 (2006.01) | (21) 2014-30223 |
| (11) 27603 | (22) 06.11.2014 |
| (21) 2014-30218 | (73) DUFONEV R.C., a.s., Brno- Černá Pole, CZ |
| (22) 06.11.2014 | GEOSTAR, spol. s r.o., Brno, CZ |
| (73) DUFONEV R.C., a.s., Brno- Černá Pole, CZ | Vysoké učení technické v Brně, Brno, CZ |
| GEOSTAR, spol. s r.o., Brno, CZ | (54) Vozovka se systémem podkladních vrstev s využitím recyklovaných
materiálů |
| Vysoké učení technické v Brně, Brno, CZ | |
| (54) Vozovka s podkladní vrstvou z recyklátů | (51) A23C 21/08 (2006.01) |
| | A23L 2/02 (2006.01) |
| (51) E01C 3/00 (2006.01) | A23L 2/54 (2006.01) |
| E01C 7/10 (2006.01) | (11) 27612 |
| B09B 3/00 (2006.01) | (21) 2014-30287 |
| (11) 27604 | (22) 19.11.2014 |
| (21) 2014-30219 | (73) Výzkumný ústav mlékárenský s.r.o., Praha 6- Vokovice, CZ |
| (22) 06.11.2014 | (54) Sycený syrovátkový nápoj oxidem uhličitým |
| (73) DUFONEV R.C., a.s., Brno- Černá Pole, CZ | |
| GEOSTAR, spol. s r.o., Brno, CZ | (51) G01R 33/24 (2006.01) |
| Vysoké učení technické v Brně, Brno, CZ | (11) 27638 |
| (54) Prolévaná podkladní vrstva s obsahem betonového recyklátu pro vozovku | (21) 2014-30288 |
| | (22) 19.11.2014 |
| (51) E01C 3/00 (2006.01) | (73) České vysoké učení technické v Praze, Fakulta elektrotechnická, Praha 6,
CZ |
| E01C 7/10 (2006.01) | (54) Feromagnetická sonda |
| B09B 3/00 (2006.01) | |
| (11) 27605 | (51) E04H 4/14 (2006.01) |
| (21) 2014-30220 | (11) 27655 |
| (22) 06.11.2014 | (21) 2014-29865 |
| (73) DUFONEV R.C., a.s., Brno- Černá Pole, CZ | (22) 12.08.2014 |
| GEOSTAR, spol. s r.o., Brno, CZ | (73) ALBIXON a.s., Praha 5 - Malá Chuchle, CZ |
| Vysoké učení technické v Brně, Brno, CZ | (54) Lem pro bazény s přelivovým žlábkem |
| (54) Stmelená směs s betonovým recyklátem pro podkladní vrstvy tuhých
vozovek | |
| | (51) H04W 16/04 (2009.01) |
| (51) E01C 3/00 (2006.01) | H04W 16/10 (2009.01) |
| E01C 7/10 (2006.01) | H04W 72/08 (2009.01) |
| B09B 3/00 (2006.01) | (11) 27660 |
| (11) 27606 | (21) 2014-30026 |
| (21) 2014-30221 | (22) 29.09.2014 |
| (22) 06.11.2014 | (73) Vysoké učení technické v Brně, Brno, CZ |
| (73) DUFONEV R.C., a.s., Brno- Černá Pole, CZ | (54) Dynamická alokace a využití radiofrekvenčního spektra pro kognitivní
systém přenosu dat silně rušených prostor impulsními zdroji rušení |
| GEOSTAR, spol. s r.o., Brno, CZ | |
| Vysoké učení technické v Brně, Brno, CZ | |
| (54) Stmelená směs s betonovým recyklátem pro podkladní vrstvy netuhých
vozovek | |

- | | | | |
|--|-----------|--|-----------|
| (51) C02F 1/58 | (2006.01) | (51) F01K 13/00 | (2006.01) |
| C02F 1/02 | (2006.01) | F01D 25/20 | (2006.01) |
| C02F 101/10 | (2006.01) | F01K 21/04 | (2006.01) |
| (11) 27678 | | F01K 19/00 | (2006.01) |
| (21) 2014-30344 | | (11) 27825 | |
| (22) 28.11.2014 | | (21) 2014-30325 | |
| (73) Vysoká škola báňská- Technická univerzita Ostrava, Ostrava- Poruba, CZ | | (22) 14.11.2014 | |
| (54) Zařízení pro odstraňování radonu v průběhu ohřevu vody v domovním rozvodu | | (73) Vysoká škola báňská- Technická univerzita Ostrava, Ostrava- Poruba, CZ | |
| (51) E04H 4/14 | (2006.01) | (54) Kontejnerové provedení jednotky s omezeným výkonem pro organický Rankinův cyklus | |
| (11) 27691 | | (51) B62K 21/18 | (2006.01) |
| (21) 2014-29866 | | B62K 21/00 | (2006.01) |
| (22) 12.08.2014 | | B62K 11/14 | (2006.01) |
| (73) ALBIXON a.s., Praha 5 - Malá Chuchle, CZ | | B62K 11/00 | (2006.01) |
| (54) Bazén s přelivovým žlábkem opatřeným vyrovnávací nádrží | | (11) 27833 | |
| (51) B21H 7/06 | (2006.01) | (21) 2014-30428 | |
| A01B 15/04 | (2006.01) | (22) 12.12.2014 | |
| (11) 27729 | | (73) Vysoká škola báňská- Technická univerzita Ostrava, Ostrava- Poruba, CZ | |
| (21) 2014-30465 | | (54) Zařízení pro změnu geometrie řízení vozidla | |
| (22) 17.12.2014 | | (51) A61K 8/97 | (2006.01) |
| (73) Farnet a.s., Česká Skalice, CZ | | A61K 8/99 | (2006.01) |
| (54) Zařízení pro výrobu pracovních nástrojů | | A61K 36/28 | (2006.01) |
| (51) E05B 85/24 | (2014.01) | A23L 1/305 | (2006.01) |
| E05B 85/20 | (2014.01) | A61K 31/197 | (2006.01) |
| E05B 85/00 | (2014.01) | A61K 31/465 | (2006.01) |
| E05B 63/00 | (2006.01) | A23L 33/175 | (2016.01) |
| (11) 27742 | | A61K 8/9728 | (2017.01) |
| (21) 2014-30216 | | (11) 27862 | |
| (22) 06.11.2014 | | (21) 2014-30501 | |
| (73) BRANO a.s., Hradec nad Moravicí, CZ | | (22) 22.12.2014 | |
| (54) Konstrukční úprava sestavy zámku, především automobilového | | (73) AGRA GROUP a.s., Střelské Hoštice, CZ | |
| (51) G01N 1/36 | (2006.01) | (54) Nutrikosmetický přípravek | |
| G01N 19/04 | (2006.01) | (51) E03F 5/22 | (2006.01) |
| (11) 27754 | | E03F 5/10 | (2006.01) |
| (21) 2014-30432 | | E03F 11/00 | (2006.01) |
| (22) 12.12.2014 | | E03F 7/00 | (2006.01) |
| (73) VIPO a.s., Partizánske, SK | | (11) 27876 | |
| (54) Zkušební těleso pro stanovení adheze nezvulkanizované kaučukové směsi k substrátu | | (21) 2014-29974 | |
| (51) A61G 5/10 | (2006.01) | (22) 16.09.2014 | |
| (11) 27757 | | (73) NORIA s.r.o., Psáry, CZ | |
| (21) 2014-30475 | | (54) Domovní čerpací stanice, zejména pro čerpání odpadní vody do tlakové kanalizace | |
| (22) 18.12.2014 | | (51) E04B 1/04 | (2006.01) |
| (73) AGEUS REHA, s.r.o., Třebechovice p.O., CZ | | E04B 9/22 | (2006.01) |
| (54) Funkční a ochranný povlak úchopových částí pomůcek pro tělesně postižené | | (11) 27909 | |
| (51) A45F 4/02 | (2006.01) | (21) 2014-30241 | |
| A45C 7/02 | (2006.01) | (22) 11.11.2014 | |
| A45F 3/04 | (2006.01) | (73) České vysoké učení technické v Praze, Kloknerův ústav, Praha 6, CZ | |
| A47C 13/00 | (2006.01) | Pontex, spol. s r.o. Centrála Praha, Praha 4, CZ | |
| (11) 27797 | | KŠ PREFEA s.r.o., Praha 4, Michle, CZ | |
| (21) 2014-30225 | | (54) Panel ztraceného bednění | |
| (22) 07.11.2014 | | (51) C23C 22/06 | (2006.01) |
| (73) BAGOBAGO, spol. s r.o., Sudoměřice, CZ | | C23C 22/82 | (2006.01) |
| (54) Variabilní zavazadlo typu batoh | | C23C 22/78 | (2006.01) |
| (51) F03D 3/04 | (2006.01) | C23C 22/48 | (2006.01) |
| (11) 27823 | | C23C 22/56 | (2006.01) |
| (21) 2014-30286 | | (11) 27910 | |
| (22) 19.11.2014 | | (21) 2014-30242 | |
| (73) Martin Schramm, EEC, 09114 Chemnitz, DE | | (22) 11.11.2014 | |
| (54) Větrná elektrárna s nízkotlakým radiálním ventilátorem | | (73) Univerzita J. E. Purkyně v Ústí nad Labem, Ústí nad Labem, CZ | |
| (51) G09F 3/03 | (2006.01) | (54) Zařízení pro povlakování kovových forem ze slitin typu Al - Mg a Al - Si zejména pro výrobu pneumatik motorových vozidel v automobilovém průmyslu | |
| (11) 27824 | | | |
| (21) 2014-30309 | | | |
| (22) 22.11.2014 | | | |
| (73) EUROSEAL a.s., Liberec 6, CZ | | | |
| (54) Bezpečnostní plomba | | | |

- | | |
|--|---|
| (51) B28B 7/10 (2006.01) | (51) G01J 1/50 (2006.01) |
| B28B 17/00 (2006.01) | B82Y 20/00 (2011.01) |
| (11) 27912 | B82Y 30/00 (2011.01) |
| (21) 2014-30261 | G01J 5/48 (2006.01) |
| (22) 13.11.2014 | (11) 28104 |
| (73) KB- BLOK systém, s.r.o., Postoloprty, CZ | (21) 2014-30368 |
| (54) Pneumatický zásuvný modul pro vnější úpravu betonových výrobků | (22) 03.12.2014 |
| | (73) Vysoké učení technické v Brně, Brno, CZ |
| (51) B28B 7/26 (2006.01) | Centrum organické chemie s.r.o., Rybitví, CZ |
| B28B 1/04 (2006.01) | INVOS, spol. s r.o., Svárov, CZ |
| (11) 27913 | Ústav chemických procesů AV ČR, Praha 6, CZ |
| (21) 2014-30262 | Univerzita Karlova v Praze |
| (22) 13.11.2014 | Lékařská fakulta v Hradci Králové |
| (73) KB- BLOK systém, s.r.o., Postoloprty, CZ | , Praha 1, CZ |
| (54) Tvarový dusák s přímočarým pohybem pro výrobu pravoúhlých fazetek | (54) Plošný tenkovrstvý element pro vizuální indikaci expoziční dávky UV záření kalibrovatelnou barevnou změnou |
| (51) E06B 1/04 (2006.01) | (51) G06Q 30/00 (2012.01) |
| E06B 1/52 (2006.01) | G06Q 30/02 (2012.01) |
| E06B 7/00 (2006.01) | G06Q 90/00 (2006.01) |
| E05D 15/00 (2006.01) | (11) 28165 |
| (11) 27915 | (21) 2014-30159 |
| (21) 2014-30276 | (22) 24.10.2014 |
| (22) 18.11.2014 | (73) Baykin Andrey, Praha 5, CZ |
| (73) "J. A. P." spol. s r.o., Přerov III- Lověšice, CZ | (54) Uspořádání pro ukládání účtů a zjednodušení věrnostních systémů |
| (54) Kotva, zejména pro dveřní zárubně | |
| (51) E04C 3/20 (2006.01) | (51) A01G 13/10 (2006.01) |
| E01D 2/00 (2006.01) | (11) 28194 |
| (11) 27922 | (21) 2015-30590 |
| (21) 2014-30412 | (22) 15.01.2015 |
| (22) 10.12.2014 | (73) Londzin Tomáš Ing., Mladá Boleslav, CZ |
| (73) EUROVIA CS, a.s., Praha 1- Nové Město, CZ | (54) Zařízení na trvalou a ekologickou ochranu rostlin proti slimákům |
| (54) Filigránový nosník pro mostní konstrukce | |
| (51) C12Q 1/68 (2006.01) | (51) F23B 40/00 (2006.01) |
| C12Q 1/6883 (2018.01) | F23B 99/00 (2006.01) |
| (11) 27955 | (11) 28210 |
| (21) 2014-30165 | (21) 2014-30270 |
| (22) 27.10.2014 | (22) 14.11.2014 |
| (73) Masarykova univerzita, Brno, CZ | (73) EKOEFEKT a.s., Kolín, Kolín IV, CZ |
| GENERI BIOTECH s.r.o., Hradec Králové- Třebeš, CZ | (54) Spalovací zařízení pro pevné palivo |
| (54) Sada pro stanovení prognózy chronické lymfocytární leukémie | (51) G01D 11/30 (2006.01) |
| (51) G02B 17/06 (2006.01) | G01K 13/02 (2006.01) |
| G02B 26/00 (2006.01) | G01L 7/00 (2006.01) |
| G02B 26/08 (2006.01) | (11) 28212 |
| H01S 3/086 (2006.01) | (21) 2014-30369 |
| (11) 28094 | (22) 01.12.2014 |
| (21) 2014-30134 | (73) Vysoká škola báňská- Technická univerzita Ostrava, Ostrava- Poruba, CZ |
| (22) 21.10.2014 | (54) Zařízení zahrnující autonomní systém zajišťující analýzu a tok sypké hmoty |
| (73) 5M s.r.o., Kunovice, CZ | |
| (54) Bimorfnní deformovatelné zrcadlo se symetrickou strukturou | (51) G01L 5/16 (2006.01) |
| (51) B82Y 20/00 (2011.01) | G01L 5/00 (2006.01) |
| B82Y 30/00 (2011.01) | G01M 13/00 (2006.01) |
| G01J 1/50 (2006.01) | G01M 1/00 (2006.01) |
| G01J 5/48 (2006.01) | (11) 28262 |
| (11) 28103 | (21) 2014-30170 |
| (21) 2014-30367 | (22) 27.10.2014 |
| (22) 03.12.2014 | (73) Vysoké učení technické v Brně, Brno, CZ |
| (73) Vysoké učení technické v Brně, Brno, CZ | (54) Zařízení pro měření přesnosti chodu vřetene pod statickým zatížením |
| Centrum organické chemie s.r.o., Rybitví, CZ | (51) E01B 7/00 (2006.01) |
| INVOS, spol. s r.o., Svárov, CZ | E01B 7/22 (2006.01) |
| Ústav chemických procesů AV ČR, Praha 6, CZ | E01B 26/00 (2006.01) |
| Univerzita Karlova v Praze | E01B 2/00 (2006.01) |
| Lékařská fakulta v Hradci Králové | (11) 28265 |
| , Praha 1, CZ | (21) 2014-30443 |
| (54) Plošný tenkovrstvý element k vizuální indikaci expoziční dávky kalibrovatelnou fotochemicky indukovanou barevnou změnou | (22) 15.12.2014 |
| | (73) Vysoké učení technické v Brně, Brno, CZ |
| | (54) Uspořádání podpražcových podložek u železničních výhybek tvaru 1:9-300 s přechodovou oblastí před žlabovými pražci |

- | | |
|--|--|
| (51) G01B 11/02 (2006.01) | (51) B28B 7/04 (2006.01) |
| G01B 11/16 (2006.01) | (11) 28782 |
| G01B 21/32 (2006.01) | (21) 2014-30466 |
| (11) 28266 | (22) 17.12.2014 |
| (21) 2014-30464 | (73) PREFEA Grygov a.s., Grygov, CZ |
| (22) 17.12.2014 | Betonika plus, s. r. o., Lužec nad Vltavou, CZ |
| (73) Ústav přístrojové techniky AV ČR, v. v. i., Brno, CZ | (54) Plášť formy |
| NETWORK GROUP, s.r.o., Brno, Černovice, CZ | |
| (54) Optovláknový senzor a sestava pro měření tvarových změn ochranné obálky jaderného reaktoru | (51) B28B 7/30 (2006.01) |
| | (11) 28878 |
| | (21) 2014-30467 |
| | (22) 17.12.2014 |
| | (73) PREFEA Grygov a.s., Grygov, CZ |
| | Betonika plus, s. r. o., Lužec nad Vltavou, CZ |
| | (54) Jádro formy |
| (51) G01J 3/44 (2006.01) | (51) C09D 5/08 (2006.01) |
| G01N 21/00 (2006.01) | C08L 75/06 (2006.01) |
| B82B 3/00 (2006.01) | (11) 29746 |
| (11) 28304 | (21) 2015-30867 |
| (21) 2014-30235 | (22) 18.03.2015 |
| (22) 10.11.2014 | (73) CREPEX s.r.o., Zálezlice, CZ |
| (73) Univerzita Palackého v Olomouci, Olomouc, CZ | (54) Vodouředitelná nátěrová hmota |
| (54) Skleněný podklad s vrstvou koloidních částic stříbra pro účely povrchem zesílené Ramanovy spektroskopie | |
| (51) G01D 11/30 (2006.01) | |
| G01K 13/02 (2006.01) | |
| G01L 7/00 (2006.01) | |
| G01N 11/10 (2006.01) | |
| (11) 28566 | |
| (21) 2014-30483 | |
| (22) 06.10.2014 | |
| (73) Vysoká škola báňská- Technická univerzita Ostrava, Ostrava- Poruba, CZ | |
| (54) Zařízení pro snímání mechanicko-fyzikálních a optických veličin sypkých hmot | |

ND1K

Druhé prodloužení doby platnosti užiténých vzorů

- | | |
|---|--|
| (51) B26B 11/00 (2006.01) | (51) E01D 6/00 (2006.01) |
| (11) 23187 | E01D 15/133 (2006.01) |
| (21) 2011-25054 | E01D 15/12 (2006.01) |
| (22) 02.11.2011 | E01D 19/00 (2006.01) |
| (73) Procházka Robert, Uherský Brod, CZ | E01D 101/30 (2006.01) |
| (54) Řeznický nůž | (11) 23434 |
| | (21) 2012-25530 |
| | (22) 26.01.2012 |
| | (73) Fišer Vladimír, Brno, CZ |
| | (54) Lávka |
| (51) B23Q 3/155 (2006.01) | (51) E01D 6/00 (2006.01) |
| B23Q 11/00 (2006.01) | E01D 15/133 (2006.01) |
| B23Q 13/00 (2006.01) | E01D 15/12 (2006.01) |
| B23Q 37/00 (2006.01) | E01D 19/00 (2006.01) |
| (11) 23280 | E01D 101/30 (2006.01) |
| (21) 2011-25187 | (11) 23459 |
| (22) 21.11.2011 | (21) 2012-25529 |
| (73) TOSHULIN, a.s., Hulín, CZ | (22) 26.01.2012 |
| (54) Zařízení pro automatickou výměnu nástrojů, zejména pro velké obráběcí stroje jako jsou svislé soustruhy a karuselová obráběcí centra | (73) Fišer Vladimír, Brno, CZ |
| | (54) Lávka |
| (51) E01B 9/38 (2006.01) | (51) E01F 8/00 (2006.01) |
| E01B 9/62 (2006.01) | C03C 21/00 (2006.01) |
| E01B 2/00 (2006.01) | C03C 3/04 (2006.01) |
| (11) 23382 | (11) 23494 |
| (21) 2011-25351 | (21) 2012-25576 |
| (22) 20.12.2011 | (22) 03.02.2012 |
| (73) DT - Výhybkárna a strojírna, a.s., Prostějov, CZ | (73) AEROLUX s.r.o., Mimoň, CZ |
| (54) Podkladnicová sestava pro upevnění kolejnic | EUROVIA CS, a.s., Praha, CZ |
| | (54) Transparentní protihlukový tubus |
| (51) A61K 31/191 (2006.01) | (51) E04H 17/14 (2006.01) |
| A61K 33/14 (2006.01) | E04H 17/00 (2006.01) |
| A61M 1/36 (2006.01) | (11) 23514 |
| A61M 1/14 (2006.01) | (21) 2011-25083 |
| A61P 7/08 (2006.01) | (22) 08.11.2011 |
| (11) 23404 | (73) GLOBAL ENTERPRISES LTD spol. s r.o., Vizovice, CZ |
| (21) 2011-25404 | (54) Plot obsahující plastový děrovaný pás |
| (22) 28.12.2011 | |
| (73) Balík Martin Doc. MUDr. Ph.D, Praha, CZ | |
| (54) Dialyzační a substituční roztok | |

(51) **G01R 22/06** (2006.01)
G01R 11/04 (2006.01)
H02B 1/03 (2006.01)
(11) 23565
(21) 2012-25541
(22) 27.01.2012
(73) LOGAREX Smart Metering s.r.o., Jesenice, CZ
(54) Závěsný mechanismus elektroměru

(51) **B44F 1/00** (2006.01)
(11) 23843
(21) 2011-25309
(22) 12.12.2011
(73) Lasvit s. r. o., Praha, CZ
(54) Plošná síť z tělísek

(51) **E01B 9/66** (2006.01)
E01B 9/44 (2006.01)
E01B 9/62 (2006.01)
(11) 23871
(21) 2011-25370
(22) 21.12.2011
(73) DT-výhybkárna a strojírna a.s., Prostějov, CZ
(54) Zařízení pro upevnění kolejnic

(51) **E01B 3/44** (2006.01)
E01B 3/42 (2006.01)
E01B 3/38 (2006.01)
E01B 21/02 (2006.01)
(11) 23899
(21) 2011-25344
(22) 20.12.2011
(73) DT- Výhybkárna a strojírna a. s., Prostějov, CZ
(54) Pružná mezideska

(51) **E01B 7/02** (2006.01)
E01B 9/48 (2006.01)
E01B 9/44 (2006.01)
E01B 9/62 (2006.01)
(11) 23900
(21) 2011-25346
(22) 20.12.2011
(73) DT- Výhybkárna a strojírna a. s., Prostějov, CZ
(54) Zařízení pro upevnění kolejnice s kluzným prvkem

(51) **E04D 13/03** (2006.01)
(11) 24007
(21) 2012-25808
(22) 26.03.2012
(73) ARTUS, s.r.o., Neveklov, CZ
(54) Bodový střešní světlík

(51) **A23L 1/317** (2006.01)
A23L 1/32 (2006.01)
A23L 1/29 (2006.01)
A23L 1/22 (2006.01)
A23L 13/60 (2016.01)
A23L 15/00 (2016.01)
A23L 27/00 (2016.01)
A23L 33/00 (2016.01)

(11) 24442
(21) 2011-25246
(22) 01.12.2011
(73) Adler Wellness Produkte, s.r.o., Praha, CZ
(54) Masný výrobek

(51) **G08B 1/08** (2006.01)
G08B 21/02 (2006.01)
G08B 21/04 (2006.01)
G08B 21/22 (2006.01)
(11) 25170
(21) 2011-25340
(22) 19.12.2011
(73) Filippov Alexandr, Praha 9, CZ
(54) Multifunkční bezdrátové zařízení pro dozorování a ochranu osob

ND4Q

(51) 06-02
(11) 35791
(21) 2013-39533
(22) 06.05.2013
(54) Textilní kolébka

První obnovy doby ochrany průmyslových vzorů

ND4Q

(51) 09-01
(11) 34429
(21) 2008-37583
(22) 14.11.2008
(54) Nádoba

Druhé obnovy doby ochrany průmyslových vzorů

(51) 08-09
(11) 34506
(21) 2009-37652
(22) 02.02.2009
(54) Štěrbinový závěs se zajištěním proti posunu

ND4Q

Třetí obnovy doby ochrany průmyslových vzorů

- (51) 09-09
- (11) 31892
- (21) 2003-34683
- (22) 06.06.2003
- (54) Kontejner pro sběr odpadu

PD4A

Převod práv a ostatní změny majitelů patentů

- | | |
|---|--|
| (11) 299748 | (11) 306587 |
| (21) 2003-329 | (21) 2016-572 |
| (73) SANOFI, 75008 Paris, FR | (73) České vysoké učení technické v Praze, Praha 6, Dejvice, CZ |
| (11) 299748 | (11) 306587 |
| (21) 2003-329 | (21) 2016-572 |
| (73) ASPEN GLOBAL INCORPORATED, Grand Bay, MU | (73) PROTUR - Precession ROLLing TURbine s.r.o., Praha 10, Uhřetěves, CZ |
| (11) 302170 | (11) 307552 |
| (21) 2009-480 | (21) 2009-580 |
| (73) JettyRobot s.r.o., Praha 4, Modřany, CZ | (73) Boty J HANÁK R, s.r.o., Snovidky, CZ |

PD1K

Převod práv a ostatní změny majitelů užitných vzorů

- | | |
|--|--|
| (11) 22787 | (11) 30767 |
| (21) 2011-24842 | (21) 2017-33349 |
| (73) Leon ORTHOSHOOES s.r.o., Fryšták, Horní Ves, CZ | (73) Princip a.s., Praha 4, Nusle, CZ |
| (11) 25654 | (11) 30951 |
| (21) 2013-28007 | (21) 2017-33923 |
| (73) Princip a.s., Praha 4, Nusle, CZ | (73) Wienerberger s.r.o., České Budějovice, České Budějovice 1, CZ |
| (11) 25991 | (11) 31119 |
| (21) 2013-28293 | (21) 2017-34028 |
| (73) Wienerberger s.r.o., České Budějovice, České Budějovice 1, CZ | (73) AEV, spol. s r. o., Kroměříž, CZ |
| (11) 25992 | (73) ŠKODA AUTO a.s., Mladá Boleslav, Mladá Boleslav II, CZ |
| (21) 2013-28294 | (11) 31209 |
| (73) Wienerberger s.r.o., České Budějovice, České Budějovice 1, CZ | (21) 2017-33918 |
| (11) 26248 | (73) Wienerberger s.r.o., České Budějovice, České Budějovice 1, CZ |
| (21) 2013-28524 | (11) 31801 |
| (73) Wienerberger s.r.o., České Budějovice, České Budějovice 1, CZ | (21) 2017-34512 |
| (11) 29305 | (73) Princip a.s., Praha 4, Nusle, CZ |
| (21) 2016-31989 | |
| (73) Princip a.s., Praha 4, Nusle, CZ | |
| (11) 30233 | |
| (21) 2016-32819 | |
| (73) České vysoké učení technické v Praze, Praha 6, Dejvice, CZ | |
| (11) 30233 | |
| (21) 2016-32819 | |
| (73) PROTUR - Precession ROLLing TURbine s.r.o., Praha 10, Uhřetěves, CZ | |
| (11) 30325 | |
| (21) 2016-33123 | |
| (73) Princip a.s., Praha 4, Nusle, CZ | |
| (11) 30532 | |
| (21) 2017-33357 | |
| (73) AEV, spol. s r. o., Kroměříž, CZ | |
| ŠKODA AUTO a.s., Mladá Boleslav, Mladá Boleslav II, CZ | |

Zamítnuté a částečně zamítnuté přihlášky ochranných známek před zveřejněním

Kapitola obsahuje údaje o rozhodnutích o přihláškách ochranných známek, u kterých byly na základě provedeného věcného průzkumu shledány Úřadem důvody pro zamítnutí přihlášky ochranné známky podle ustanovení § 4 nebo 6 zákona č. 441/2003 Sb. Na základě toho Úřad vydal rozhodnutí o zamítnutí přihlášky podle ustanovení § 22 zákona č. 441/2003 Sb., a to pro celý seznam výrobků a služeb nebo pro jeho část. Údaje o výsledku rozhodnutí (zamítnutí přihlášky, částečně zamítnutí přihlášky) jsou uvedeny jako datum právní moci rozhodnutí/výsledek rozhodnutí.

(210) **O-527989**
(540)



06.11.2018/NABYTÍ P.M. - ČÁSTEČNÉ ZAMÍTNUTÍ PŘIHLÁŠKY

(210) **O-530890**
(540) **Asociace profesionálních fotografů**
07.11.2018/NABYTÍ P.M. - ZAMÍTNUTÍ PŘIHLÁŠKY

(210) **O-535972**
(540) **Praha 3 dobré místo pro život**
06.11.2018/NABYTÍ P.M. - ZAMÍTNUTÍ PŘIHLÁŠKY

(210) **O-540015**
(540) **Czech Society for Quality**
06.11.2018/NABYTÍ P.M. - ZAMÍTNUTÍ PŘIHLÁŠKY

(210) **O-540094**
(540)



28.10.2018/NABYTÍ P.M. - ČÁSTEČNÉ ZAMÍTNUTÍ PŘIHLÁŠKY

(210) **O-540096**
(540)



28.10.2018/NABYTÍ P.M. - ČÁSTEČNÉ ZAMÍTNUTÍ PŘIHLÁŠKY

(210) **O-542535**
(540)



06.11.2018/NABYTÍ P.M. - ZAMÍTNUTÍ PŘIHLÁŠKY

(210) **O-543635**
(540) **PROBOWLING**
06.11.2018/NABYTÍ P.M. - ZAMÍTNUTÍ PŘIHLÁŠKY

(210) **O-545801**
(540) **EUREKA**
02.11.2018/NABYTÍ P.M. - ZAMÍTNUTÍ PŘIHLÁŠKY

(210) **O-548435**
(540) **ReklamniTechnologie**
06.11.2018/NABYTÍ P.M. - ZAMÍTNUTÍ PŘIHLÁŠKY

Přehled zveřejněných přihlášek ochranných známek

Přihlášky ochranných známek, které byly na základě výsledků formálního a věcného průzkumu provedeného Úřadem shledány schopné zápisu do rejstříku ochranných známek, jsou obsaženy v této kapitole. Důležitou právní skutečností je, že zveřejněním přihlášky ochranné známky v této kapitole Věstníku (§ 23 zákona č. 441/2003 Sb.) začíná běžet zákonná tříměsíční lhůta pro podání námitek podle ustanovení § 25 zákona č. 441/2003 Sb.

Číselný přehled (210)											
O-521843	O-534160	O-539401	O-542017	O-542339	O-543701	O-547217	O-547229	O-547230	O-547414	O-547667	O-547668
O-547821	O-547823	O-547992	O-548288	O-548681	O-549068	O-549102	O-549132	O-549133	O-549191	O-549196	O-549205
O-549263	O-549356	O-549429	O-549521	O-549522	O-549567	O-549577	O-549606	O-549609	O-549624	O-549625	O-549631
O-549695	O-549779	O-549794	O-549931	O-549998	O-550018	O-550047	O-550048	O-550107	O-550110	O-550111	O-550133
O-550146	O-550148	O-550168	O-550185	O-550187	O-550295	O-550332	O-550357	O-550396	O-550401	O-550423	O-550436
O-550483	O-550491	O-550492	O-550519	O-550527	O-550528	O-550686	O-550711	O-550726	O-550768	O-550774	O-550787
O-550797	O-550800	O-550852	O-550863	O-550865	O-550867	O-550876	O-550878	O-550888	O-550894	O-550895	O-550902
O-550913	O-550933	O-550944	O-550959	O-550964	O-550989	O-550994	O-550996	O-551002	O-551033	O-551034	O-551041
O-551059	O-551061	O-551062	O-551071	O-551072	O-551089	O-551100	O-551101	O-551103	O-551110	O-551115	O-551145
O-551159	O-551160	O-551161	O-551166	O-551167	O-551168	O-551193	O-551197	O-551202	O-551207	O-551212	

Zveřejněné přihlášky ochranných známek

(210) **O-521843**

(220) 24.04.2015

(320) 24.04.2015

(511) 9, 16, 36

(540)

Běžný účet SECTOR

(510) (9) výrobky spojené s bankovníctvím spadající do třídy 9, platební karty nebo magnetické a čipové karty pro použití v bankovníctví, v pojišťovnictví, v oblasti služeb a v obchodním styku, mezinárodní platební karty, elektronické peněženky, bankomaty, informace a záznamy na nosičích zařazených ve třídě 9, elektronická data, informační produkty v elektronických, datových, informačních a telekomunikačních sítích všeho druhu, hardware, periodika a knihy v elektronické podobě, elektronické, datové nebo informační sítě, multimediální aplikace na nosičích zařazených ve třídě 9 nebo v sítích, dešifrovací soustavy, čipy (integrovane obvodů), multimediální nebo informační katalogy, audiovizuální programy a díla, exponované filmy, hudební díla na nosičích, CD disky, programové vybavení pro počítače, hardware výpočetní, komunikační nebo informační techniky, elektronické databáze a databázové produkty, informace a záznamy na nosiči s výjimkou nosičů papírových ze třídy 16, informace a data na nosičích nebo i v elektronických, datových, informačních, počítačových a komunikačních sítích, související hardware, elektronické, datové nebo informační, komunikační nebo výpočetní sítě včetně jednotlivých součástí a náhradních dílů obsažených ve třídě 9, multimediální aplikace, hlavolamy elektrické nebo elektronické v rámci této třídy; (16) tiskařské štočky, malířské válečky pro interiéry, fólie hliníková na balení potravin, pouzdra na doklady, pouzdra na pasy, pouzdra na stříhy, stojany na fotografie; (36) finanční služby, bankovní služby, poskytování bankovních služeb on-line, poskytování spořicí a úvěrových služeb, informační a poradenské služby ve všech výše uvedených oblastech třídy 36, finančníctví, bankovníctví a pojišťovnictví - služby v rámci této třídy, služby finančního trhu, finanční služby - analýzy, transakce, operace, finanční informace, finanční poradenství a finanční řízení, daňové odhady, finanční odhady a oceňování v oblastech pojišťovnictví, bankovníctví, nemovitostí, burzovní makléřství, kurzovní záznamy na burze, finanční sponzorování, financování koupí na splátky, poskytování hypotečních půjček, hypoteční služby, makléřské služby v oblasti hypoték, finanční pronájem - leasing, garance, záruky, kauce, úvěrové banky, bezhotovostní operace, platební převody vykonávané elektronicky, clearing (zúčtování vzájemných pohledávek a závazků), elektronický převod kapitálu, kapitálové investice, domácí bankovní služby, vydávání cenin, vydávání cestovních šeků, vydávání cenných papírů, služby a vydávání kreditních karet, měnové služby a operace, směnárenské služby, spořitelny, zprostředkování a poradenství v oblasti pojištění, služby pojišťoven - uzavírání pojistek a pojistných smluv životních, úrazových a proti požáru, nemocenské pojištění, vyplácení důchodů, důchodové fondy, pojistně - technické služby (statistika), služby týkající se úvěrových karet, služby realitní kanceláře - obchodování s nemovitostmi, zprostředkování pronájmu a koupě nemovitostí, pronájem nemovitostí - bytů, domů, kanceláří, pozemků, farem, vedení nájemních a činžovních domů, správa nemovitostí, inkasování nájemného, ubytovací kanceláře (byty, místnosti), oceňování numismatických sbírek, starozitností, uměleckých děl, známek a šperků, kanceláře pro inkasování pohledávek (faktoring), služby v oblasti likvidace podniků (finanční záležitosti), celní služby, organizování dobročinných a jiných sbírek, úschovní služby a úschova v bezpečnostních schránkách, úschova cenností, provozování zastaváren.

(730) **Equa bank a.s.**, Karolinská 661/4, Praha 8, 18600, CZ(740) **DANĚK & PARTNERS** Advokátní a patentová kancelář, Ing. Dr. Vilém Daněk Ph.D., LL.M., patentový zástupce, Vinohradská 17, Praha 2, 12000(210) **O-534160**

(220) 23.09.2016

(320) 23.09.2016

(511) 9, 16, 38, 41

(540)

PED

(510) (9) nahrané i nenahrané magnetické, optické a obdobné nosiče zvuku, obrazu a jiných dat, elektronické publikace, interaktivní databáze, elektronické databáze, elektronické multimediální katalogy, elektronické časopisy, počítačové programy (software) pro vzdělávací účely, informační systémy; (16) fotografie, učební a vyučovací pomůcky (kromě přístrojů), sešity, školní potřeby spadající do této třídy; (38) šíření informací prostřednictvím komunikační sítě, šíření informací prostřednictvím

datových sítí, telekomunikační služby, provozování webového portálu, provozování a zajišťování komunikačních služeb jako jsou diskusní skupiny v režimu on-line, poskytování komunikačních spojení, provozování on-line konferenčních místností, fór a elektronických vývěsek, elektronická pošta, počítačová komunikace, přenos zpráv a obrazových informací pomocí počítače, distribuce informací pomocí komunikace mezi sítěmi, fóra (chatové místnosti) pro sociální sítě, on-line přenos informací, poskytování on-line chatových místností za účelem přenosu zpráv mezi počítačovými uživateli, poskytování on-line elektronických vývěsek za účelem přenosu zpráv mezi počítačovými uživateli, poskytování on-line interaktivních elektronických vývěsek, přenos zpráv a aktuálních informací prostřednictvím počítače a elektronických a datových sítí, poskytování počítačového přístupu ke komunikačním sítím, poskytování přístupu k databázím, poskytování přístupu k elektronickým stránkám, poskytování přístupu k webovým stránkám na internetu, poskytování přístupu k obsahu internetu, internetovým stránkám a portálům, vše výše uvedené s výjimkou poskytování přístupu na trh, kde se obchoduje s virtuální měnou a elektronickými penězi; (41) vzdělávání a školení, speciální trénink prostřednictvím magnetických, optických a obdobných nosičů, e-learning, mentoring, koučink, organizování a vedení kolokvií, konferencí, kongresů, symposií, výukových a motivačních programů, seminářů, školení, kurzů, workshopů a podobných vzdělávacích a konzultačních akcí, včetně korespondenčních výukových programů, pořádání, zajišťování a řízení pracovních setkání - školení, odborných tematických seminářů, teambuildingové služby, outdoorové kurzy, přednášky a studijní akce, instruktážní a výchovný výcvik, provoz vzdělávacího zařízení, lektorská činnost, výuka a rekvalifikační kurzy, manažerské kurzy, praktické cvičení a trénink, tvorba tréninkových a vzdělávacích programů, výroba televizních nebo rozhlasových pořadů nebo programů, nakladatelství a vydavatelství, ediční činnost, publikační činnost, nahrávání nosičů zvukových nebo obrazových zvukových, půjčování nahraných zvukových a zvukově obrazových záznamů, výroba, tvorba a šíření audiovizuálních děl, TV produkce, filmová produkce (kromě reklamní), tvorba programů, tvorba a výroba televizních a audiovizuálních programů, agenturní činnost v oblasti kultury, zprostředkování v oblasti kultury, výchovy, zábavy a sportu, výchovná, soutěžní a zábavní činnost, zábavní nebo kulturní nebo vzdělávací představení, organizace společenských a kulturních akcí, organizace, provozování a provádění her a soutěží i veřejných, výstavní činnost v oblasti kultury, zábavy, výchovy nebo vzdělávání, produkční činnost, předškolní vzdělávání včetně speciální předškolní výchova a vzdělávání dětí se zdravotním postižením, mimoškolní výchova a vzdělávání, tělesná výchova, hlídání koutky, vzdělávací služby pro rozvoj duševních schopností osob a k upoutání pozornosti, pořádání specializačních doškolovacích kurzů, informace o výchově a vzdělávání, školení pro pracovníky v předškolních zařízeních, zejména organizování, pořádání a vedení kurzů, školení, seminářů, workshopů a soutěží (vzdělávacích nebo zábavných), organizování a provozování prázdninových táborů pro děti v rámci této třídy, provozování pracovních diskusního a zájmového klubu, provozování knihoven a sportovních zařízení.

(730) **Frouzová Renáta Ing.**, Kafkova 547/29, Praha 6 - Dejvice, 16000, CZ(740) **Chytilová & spol.**, patentová kancelář, s.r.o., Revoluční 725/11, Praha 1, Staré Město, 11000(210) **O-539401**

(220) 04.05.2017

(320) 04.05.2017

(511) 16, 18, 25, 28, 35, 36, 38, 41, 44, 45

(540)

CHCETE NÁS?

(510) (16) brožury, časopisy - komiksy, fotografie (tištěné), grafické reprodukcce, katalogy, knihy, letáky, manuály, plakáty, tiskoviny, pohlednice, gratulace, nástěnné kalendáře, stolní kalendáře, samolepky, obtisky, poznámkové bloky, desky na spisy, pořadače, omalovánky, diáře; (18) deštníky, oblečky pro domácí zvířata, obojky pro zvířata, pokrývky pro zvířata, postroje pro zvířata, peněženky, školní tašky; (25) trička, čepice, klobouky, oblečení v rámci této třídy, obuv, plavky, ponožky, šátky, trička; (28) dřevěné hračky, hračky, hračky pro domácí zvířata, plyšové hračky, pexesa, hrací karty, puzzle, papírové hračky; (35) inzertní a reklamní činnosti, propagační činnost, pomoc při řízení obchodní činnosti, obchodní administrativa, kancelářské práce, rozšiřování reklamních materiálů zákazníkům, venkovní reklama, zpracování textů, management a administrativní služby, obchodní analýzy, průzkumy a informační služby, vyhledávání sponzorů, organizování

výstav, organizace módních přehlídek pro reklamní účely; (36) organizování dobročinných sbírek; (38) televizní vysílání; (41) agenturní činnost v oblasti kultury, módní přehlídky pro zábavu, organizace a pořádání koncertů, organizování kulturních nebo vzdělávacích výstav, organizování plesů, organizování soutěží (vzdělávacích nebo zábavných), organizování sportovních soutěží, pořádání soutěží krásy, praktický výcvik, školení (pořádání a řízení), vydávání knih, kalendářů, vzdělávací informace, cvičení zvířat, organizování a vedení konferencí, organizování a vedení kongresů, vydávání textů, vzdělávání, výchovná a zábavní činnost, tvorba televizních, filmových a rozhlasových scénářů, dokumentárních, publicistických a hraných pořadů, včetně animovaných, nakladatelská činnost, výroba audiovizuálních děl; (44) chov zvířat, péče o čistotu domácích, zvířat, upravování zvířat, veterinární pomoc, zvířecí psycholog; (45) adopční agentury, hlídání domácích zvířat, ztráty a nálezy.

(730) **Dočasky.cz, z. s.**, Nová 931/59, Lanžhot, 69151, CZ
(740) Mgr. Lucie Macková, Jana Uhra 13, Brno, 60200

(210) **O-542017**

(220) 04.09.2017

(320) 04.09.2017

(511) 24, 25, 40

(540)

BANDELETKY

(510) (24) elastické látky na oděvy, textilie z hedvábí, hedvábné látky, krajkové látky, krajkové textilie, krajky, látka na dámské spodní prádlo, podšívkové látky, podšívkové látky jako kusový textil, textilie na dámské spodní prádlo; (25) oděvy, prádlo a spodní prádlo, luxusní spodní prádlo, erotické prádlo a oděvy, přiléhavé oděvy, intimní oděvy, podprsenky, kalhotky, body, negligé, podvazkové pásy, podvazky, spodničky, spodky, trenýrky, nátečníky, osobní prádlo, plavky, plážové oděvy, noční úbory, noční košile, pyžama, župany, módní doplňky zařazené ve třídě 25, ponožky, punčochové kalhoty, punčochy, samodržící punčochy, podkolenky; (40) krejčovství (výroba na zakázku), pánské a dámské krejčovství, aplikace ozdob na oděvy, aplikace výtvarných motivů a vzorů na tkaniny, barvení textilu, barvení látek nebo oděvů, kalandrování látek, kalandrování tkanin, textilií, nemačková úprava textilií (oděvů), potiskování textilií, tisk na textilie, příprava a zpracování textilií, úprava tkanin a textilií, zpracování textilií a textilních výrobků, úprava oděvů, tisk vzorů, vyšívání, poradenské služby týkající se barvení, poskytování informací o zpracování a úpravě materiálů.

(730) **Freolla LLC**, Appleby Avenue 28, Staten Island, 10305, NY, US
(740) Ing. Pavel Nádvořník s.r.o., Sokola Tůmy 1099/1, Ostrava, Hulváky, 70900

(210) **O-542339**

(220) 19.09.2017

(320) 19.09.2017

(511) 35, 37, 41, 45

(540)

Fetish Week

(510) (35) inzertní, reklamní a propagační činnost, poskytování pomoci při provozu obchodu včetně zprostředkování obchodních a souvisejících obchodně personálních záležitostí, organizování výstav a veletrhů k reklamním a obchodním účelům, organizování módních přehlídek k obchodním účelům, odborné poradenství, vztahující se k organizování výstav a veletrhů k reklamním a obchodním účelům, správa obchodních zájmů třetích osob, činnost a služby v oblasti aranžérství výstavních ploch, výstavních expozic, jakož i výstavních exponátů k reklamním a obchodním účelům, distribuce zboží k reklamním účelům, rozmnožování dokumentů (kopírování dokumentů), propagace kulturních akcí; (37) technické zabezpečení výstav a výstavních ploch, montáž a demontáž výstavních expozic, jakož i výstavních exponátů; (41) činnost vyučovací, výchovná, vzdělávací a zábavní včetně pořádání specializačních doškolovacích kurzů, sympozií a konferencí, doprovodné výstavy k výchovným a vzdělávacím účelům, provozování pracovního diskusního a zájmového klubu, organizování výstav a veletrhů ke vzdělávacím, kulturním, výchovným a zábavním účelům, organizování společensko-kulturních akcí, pořádání zábavních soutěží ne pro komerční účely, organizování soutěží o oceňování nejlepších exponátů, jakož i nejlepších expozic v rámci této třídy, odborné poradenství, vztahující se k organizování výstav a veletrhů ke vzdělávacím, kulturním, výchovným a zábavním účelům, organizování módních přehlídek pro výchovné, vzdělávací, kulturní a zábavní účely, kromě módních přehlídek pro reklamní účely, nakladatelská a vydavatelská činnost, provozování galerií; (45) pořádání seznamovacích večírků.

(730) **HELL.cz s.r.o.**, Poupětova 1333/7, Praha 7, 17000, CZ

(210) **O-543701**

(220) 10.11.2017

(320) 10.11.2017

(511) 30, 32, 43

(540)

PIZZA Borsalino

(510) (30) pizza, těsta, těstíčka a jejich směsi, soli, chuťové přísady, ochucovadla a koření; (32) nealkoholické nápoje, přípravky k výrobě nápojů, džusy, vody, ochucené syčené nápoje; (43) poskytování jídla a nápojů, služby týkající se přípravy jídel a nápojů, zajišťování hromadného stravování (catering), zajišťování stravování a nápojů pro hosty, bufetové služby, závodní jídelny, restaurace (služby), samoobslužné restaurace, restaurace rychlého občerstvení, restaurace s donáškou do domu, pizzerie, zásobování (catering).

(730) **Borzík Miroslav**, Karlova 163/30, Praha 1, Staré Město, 11000, CZ

(740) Ing. Pavel Nádvořník s.r.o., Sokola Tůmy 1099/1, Ostrava - Mariánské Hory, 70900

(210) **O-547217**

(220) 12.04.2018

(320) 12.04.2018

(511) 9, 14, 15, 16, 18, 20, 21, 25, 26, 27, 28

(540)

fleknet

(510) (9) přístroje a nástroje vědecké, lodní, geodetické, fotografické, kinematografické, optické, přístroje a nástroje pro vážení, měření, kontrolu (dohled), záchranu a výuku, zařízení a přístroje pro vedení, přepínání, přeměnu, akumulaci, regulaci nebo řízení elektrického proudu, zařízení pro záznam, přenos, reprodukci zvuku nebo obrazu, magnetické datové nosiče, záznamové disky, kompaktní disky, DVD a jiná digitální záznamová média, mechanismy pro zařízení uváděná do chodu vhozením mincí, registrační pokladny, kalkulačky, zařízení na zpracování dat, počítače, počítačové programy (software), hasicí přístroje; (14) vzácné kovy a jejich slitiny, šperky, drahokamy a polodrahokamy, hodinářské výrobky; (15) hudební nástroje; (16) papír a lepenka, tiskárenské výrobky, potřeby pro vazbu knih, fotografie, papírnické zboží a kancelářské potřeby s výjimkou nábytku, lepidla pro kancelářské potřeby nebo pro domácnost, potřeby pro rýsování a kreslení a potřeby pro umělce malířské štětce, instruktážní a výukové materiály, plastové archy, fólie a sáčky pro balení a obaly, tiskařské typy, štočky; (18) kůže a imitace kůže, zvířecí kůže a usně, zavazadla a tašky, deštníky a slunečníky, vycházkové hole, biče, postroje a sedlářské výrobky, obojky pro zvířata; (20) nábytek, zrcadla, rámy obrazů, nádoby na skladování a přepravu, ne kovové, kosti, rohovina, velrybí kostice a perleť, v surovém stavu nebo částečně zpracované, mušle, lastury, ulity, mořská pěna, jantar; (21) domácí a kuchyňské potřeby a nádoby, nádobí na vaření a nádobí na stolování, kromě nožů, vidliček a lžic, hřebeny a mycí houby, kartáče, ne však malířské štětce, materiály pro výrobu kartáčů, pomůcky pro čištění, sklo v surovém stavu nebo částečně zpracované; (25) oděvy, obuv, pokrývky hlavy; (26) krajky a vyšívky, stuhy a prýmký, knoflíky, galanterní háčky a očka, špendlíky a jehly, umělé květiny, ozdoby do vlasů, umělé vlasy; (27) koberce, rohožky, rohože, linoleum a jiné materiály určené na pokrytí stavebně dokončených podlah, čalouny (ne textilní); (28) hry, hračky a výrobky určené ke hraní, zařízení na videohry, cvičební a sportovní potřeby, vánoční ozdoby.

(591) Barevná

(730) **Orbis Pictures film s.r.o.**, Na Dolinách 7, Praha 4, 14000, CZ

(210) **O-547229**
(220) 12.04.2018
(320) 12.04.2018
(511) 32, 33
(540)



(510) (32) piva, minerálky a šumivé vody a jiné nealkoholické nápoje, ovocné nápoje a ovocné šťávy, zeleninové šťávy (nápoje), sirupy a jiné přípravky pro výrobu nápojů, syrovátkové nápoje, práškové instantní nápoje; (33) alkoholické nápoje (s výjimkou piv), zejména vodka, vína, šumivá vína, sekty, lihoviny, likéry.

(730) **Penny Market s.r.o.**, Počernická 257, Radonice, 25073, CZ
(740) JUDr. Miroslav Kupka, Levého 1532, Rakovník, Rakovník II, 26901

(210) **O-547230**
(220) 12.04.2018
(320) 12.04.2018
(511) 30, 32
(540)



(510) (30) cereálie, müsli; (32) piva, minerální a syčené vody.
(730) **Penny Market s.r.o.**, Počernická 257, Radonice, 25073, CZ
(740) JUDr. Miroslav Kupka, Levého 1532, Rakovník, Rakovník II, 26901

(210) **O-547414**
(220) 19.04.2018
(320) 19.04.2018
(511) 29, 30, 43
(540)

SCHAKES BAR

(510) (29) mléko a mléčné výrobky, mléčné nápoje (s vysokým obsahem mléka), koktejly na bázi mléka, kefir, kumys (mléčný nápoj), mléčné kysané výrobky včetně jogurtů, mléčné krémy, sušené mléko a sušené výrobky na bázi mléka, smetana, syrovátka, sýry, šlehačka, tofu, bílkoviny jako potrava, vejce, i sušená, vaječný bílek, vaječný žloutek, jedlá želatina, kasein používaný jako přísada ve výživě, pektin pro potravinářství, protein pro lidskou spotřebu, maso a masné výrobky, zpracovaná zelenina, jako je cibule konzervovaná, čočka konzervovaná, fazole konzervované, hrách konzervovaný, nakládaná zelenina, zelí kysané červené i bílé, nakládané okurky, zeleninové saláty, rajčatový protlak, zeleninové šťávy na vaření, sušená zelenina, vařená zelenina, zelenina v pikantním nálevu, zeleninové polévky, bylinky zahradní konzervované, bramborové lupínky, bramborové vločky, bramborové hranolky, bramborové kaše, bramborové krokety, ovoce mražené, kompotované, konzervované, zavažené, kandované, sušené, jablečná a jiná pyré, kůry ovocné, ovocná dřev i mražená, džemy, marmeláda, ovoce naložené v alkoholu, ovocné rosoly, ovocné saláty, zázvorový džem, brusinkový kompot, oříšky zpracované, arašidy, arašidové máslo, rozinky, kakaové máslo, kokos sušený (kokosová moučka),

kokosové mléko, datle, fíky, zpracované mandle, olivy konzervované, hummus (pasta z cizrný), konzervované žampiony, konzervované lanýže, ryby, měkkýši, koryši, sumýši a výrobky z nich, jako jsou ančovičky (sardele), humří (neživí), kaviár, konzervy rybí, krevety (neživé), langusty (neživé), mušle jedlé (neživé), losos, moučka rybí pro lidskou spotřebu, raci (neživí), rybí plátky (filé), ryby ve slaném nálevu, sardinky, slanečci, sledi, tuňák, ústřice (neživé), droby, vnitřnosti, dršťky, drůbež (neživá), bujóny, vývary, huspeniny, játra, játrová paštika, jelita, krvavá tlačěnka, jitrnice, klobásy, salámy, párky, konzervy masové, masové extrakty, polévky, přípravky na výrobu polévek, slanina, šunka, uzeniny, uzeniny v těstě, tukové pomazánky na chléb, vepřové, hovězí, drůbeží maso, sádlo, zvěřina, jedlé oleje, jedlé tuky, margarín, máslo; (30) zmrzlina, poживa jako přísady do zmrzliny, zmrzlina jogurtová a mléčná, zmrzlinové poháry, šerbet (zmrzlinový nápoj), káva, čaj, kakao, cukr, rýže, tapioka, ságo, kávové náhražky, mouka a přípravky z obilnin, chléb, pečivo, cukrovinky, med, sirup melasový, droždí, prášky do těsta, sůl, hořčice, ocet, nálevy k ochucení, koření, led pro osvěžení, arašidové cukrovinky, aromatické přípravky do potravin, bombóny, cukroví, mentolové cukroví, cukrovinky, cukrovinky k ozdobení vánočních stromků, čokoláda, čokoládové nápoje, čokoládové nápoje s mlékem, dorty, fondány, cukrovinky, jemné pečivo, karamely, bombóny, kávové náhražky rostlinného původu, kávové nápoje s mlékem, keksy, koláče s náplní, kreky, pražená kukuřice, listové těsto, lupínky, vločky obilné, makaróny, mandlové cukrovinky, mandlové těsto, marcipán, marinády, chuťové přísady, máslové, tukové těsto, masové paštiky zapečené v těstě, masové pirožky, medovíčky, perníky, mentol do cukrovinek, výrobky z kukuřičné mouky, müsli, kávové náhražky, čokoládové nápoje, kakaové nápoje, omáčka sójová ostrá, oplatky, potraviny na bázi ovsa, ovesné vločky, jedlé ozdoby na dorty, palačinky, pastilky, cukrovinky, pečivo jemné, pečivo s masovou náplní, pivní ocet, pizzy, potraviny z mouky, pralinky, prášek do pečiva, příchutě, aroma, příchutě do nápojů s výjimkou éterických olejů, přípravky do potravin aromatické, pudinky, rostlinné přípravky jako kávové náhražky, rýže, rýžové koláčky, ságo, sirup melasový, přírodní sladidla, sladový výtah jako potravin, suchary, sušenky, sušenky máslové, keksy, biskvity, suši, škrobové výrobky jako potrava, ztužovače šlehačky, špagety, rajčatová šťáva, šťávy s výjimkou dresinků, tabletky, cukrovinky, těstoviny, trestí do potravin, nikoliv pro lékařské účely, včelí kašička pro lidskou spotřebu ne pro lékařské účely, kukuřičné vločky, mořská voda na vaření, výrobky z kaka, výrobky z obilovin, zahušťovací přípravky na kuchyňské použití, zákusky, koláče, zálivky na ochucení, zjemňující látky na maso pro domácnost, želé ovocné, žvýkačky ne pro lékařské účely; (43) služby poskytující ubytování a stravování, mléčné bary, restaurace, bary, snack bary, cafeterie, provozování pizzerie, bufetu, samoobslužné restaurace, kavárny, vinárny, motoresty, hostince, kantýny, závodní jídelny, menzy, rychlé občerstvení, poskytování a obstarávání jídla a nápojů, služby zajišťující stravování, catering, gastroservis - zásobování restaurací a provozoven potravinářskými výrobky a nápoji, hromadné dodávání hotových jídel, nápojů do restaurací, jídelen, dočasně ubytování, služby spojené s ubytováním, stravováním a občerstvením, provozování penzionů, hotelů, hostelů, motelů, hostinských činností, zajištění stravování při společenských akcích a služby spojené s nákupem a obstaráváním potravin, nápojů a občerstvení, pohostinství, příprava jídel, společné stravování, podávání jídel a nápojů, příprava jídel a nápojů ke spotřebě, zejména steaků a zeleninových a ovocných salátů a pizz, těstovin, automat pro občerstvení, zásobování v rámci této třídy, poskytování gastronomických služeb, příprava jídel a výrobků studené kuchyně, pořádání hostin, poradenství v oboru hotelnictví, poradenství v oboru gastronomie, zajišťování hotelových pobytů, pronájem apartmánů, sálů, salonků a jiných nebytových prostor obsažených v této třídě, poradenství v oboru provozování hotelů a gastronomických provozů.

(730) **Schmid Jan**, Repinova 2268/24a, Ostrava, 70200, CZ

(210) **O-547667**
 (220) 30.04.2018
 (320) 30.04.2018
 (511) 18, 25
 (540)

Hanzelka a Zikmund

(510) (18) zavazadla, cestovní tašky, peněženky a ostatní tašky, aktovky, batohy, batohy na pěší turistiku, batohy pro horolezce, batohy turistické, batohy s kolečkem, batohy (ruksaky), batůžky, brašny přes rameno, brašny pro volný čas, cestovní kabelky, cestovní kufr, cestovní soupravy, cestovní soupravy (kožené výrobky), cestovní tašky do letadla, cestovní tašky (kožená galanterie), cestovní tašky z plastových materiálů, cestovní tašky z imitace kůže, cestovní vaky, cestovní vaky na oděvy, cestovní zavazadla, dámské kabelky, dámské kabelky (psaníčka), dámské peněženky, dětské brašny přes rameno, diplomatické kufříky, diplomatky, držadla kufrů, držadla na nošení více tašek, držadla pro nákupní tašky, gumové visačky na zavazadla, kabelky, japonské užitkové mošny (shingen-bukuro), kabelky do ruky (bez ucha), peněženky a náprsní tašky, kabelky vyrobené z kůže, kabelky vyrobené z imitací kůže, klíčenky, klíčenky z kůže, kovové visačky na zavazadla, kožená pouzdra na kreditní karty, kožené aktovky, kožená zavazadla, kožené aktovky diplomatky, kožené brašny na nářadí (prázdné), kožené cestovní kufr, kožené cestovní tašky na oděvy, kožené kapsičky, kožené obaly na doklady, kožené peněženky, kožené peněženky na mince, kožené popruhy na nošení přes rameno (pro kabelky, tašky), kožené sáčky (obálky, váčky) na balení, kožené tašky a peněženky, kufříky, kufříky na doklady, kufříky na dokumenty, kufr, kufr, kufr, kufr, kufr na kolečkách, látkové cestovní vaky, látkové vaky, ledvinky, ledvinky (tašky k upnutí kolem pasu), malá cestovní zavazadla, malá příruční zavazadla, malá zavazadla, malé batohy/ ruksaky, malé dámské kabelky (psaníčka), malé pánské tašky, malé peněženky, měkké kabelky, módní kabelky, nákupní tašky, nákupní tašky na kolečkách, náprsní tašky, neceséry (kufříky na kosmetiku) prodávané prázdné, nepromokavé tašky, obaly na dokumenty, obaly na kreditní karty, obaly na zavazadla, peněženky, kromě peněženek z drahých kovů, plátěné tašky, popruhy na zavazadla, pouzdra na karty, pouzdra na klíče, pouzdra na vizitky, pracovní tašky, příruční zavazadla, ruksaky, ruksaky na pěší turistiku, ruksaky turistické, školní aktovky, školní batohy, školní tašky, sportovní tašky, sportovní vaky, tašky, stahovací batůžky; (25) obuv, oděvy, pokrývky hlavy, baseballové čepice, barety, bekovky, čapky, čelenky (oděvy), čelenky proti pocení, čepce, čepce (kloboučnické zboží), čepce s podbradníkem, čepice, čepice (pokrývky hlavy), čepice s bambulí, čepice s kšiltem, čepice s uzlíky, čepice se štítkem, čepice z umělé kožešiny, cyklistické čepice, dětské pokrývky hlavy, kapuce, klapy na uši, kloboučky, klobouky, klobouky do deště, klobouky na společenské akce (oděvy), klobouky na večírky (součástí oděvů), klobouky proti slunci, kožené kloboučnické zboží, kožešinové klobouky, kožešinové rukávničky, kšilty, kšilty k čepicím, kšilty proti slunci (oblečení), kukly, lyžařské čepice, malé klobouky, módní klobouky, multifunkční šátky (šály), plážové klobouky, plstěné klobouky, plstěné čepice, pokrývky hlavy s tepelnou izolací, pokrývky hlavy (závoje), rukávničky, šály na hlavu, šátky, šátky na hlavu, šátky na krk, anoraky, atletická tílka, atletické ponožky, atletické úbory, bavlněné pláště, bermudy, bermudy (šortky), běžecká tílka, běžecká trička a bundy, běžecké kalhoty (oděvy), běžecké oděvy, bezprstové rukavice, bikiny, blejzry, bluzony, body (oděvy), body (spodní prádlo), bolera, bolerka, bombery, boxerské trenýrky, bundy a krátké kabáty s výplní, bundy bez rukávů, bundy krátké, bundy na snowboard, bundy prošívané, bundy s dlouhým rukávem (mikiny), bundy s károvaným vzorem, bundy s rukávy, bundy v safari stylu, bundy (fleece), bundy z kožešiny, bundy z kůže, bundy z prachového peří, burnusy (beduínské pláště s kapucí), chino kalhoty, chlapecké oděvy, chlapecké svrchní oděvy, chrániče na límce, chrániče uší (proti chladu, jako pokrývka hlavy), cvičební oděvy, cvičební úbory, cyklistická trička, cyklistické krátké kalhoty, cyklistické šortky, dámská krátká přiléhavá trička, dámská přiléhavá tílka (bodice), dámské kabáty, dámské kalhotky, dámské košile, dámské kostýmy, dámské nátlélníky (živůtky), dámské oděvy, dámské plavky, dámské podvlékačí kalhoty, dámské šaty, dámské spodní prádlo, dámské spodní kalhotky, dámské topy bez ramínek, dámské svrchní oděvy,

dámské venkovní oděvy, dětské oblečení, dětské oděvy, dětské kalhoty, dětské spodní prádlo, dlouhé bundy, domácí oděvy, džínové bundy, džínové obleky, džínové oděvy, džínovina (denim), džíny a džínové oblečení, elastické kalhoty, flaušové kabáty, flaušové pulovry, fleecové vrchní oděvy, flisové oděvy, flisové šortky, flisové vesty, funkční spodní prádlo, spodní díly oděvu, vrchní díly oděvu, gabardénové pláště (oděvy), halenky (blůzy), halter topy, hedvábné oděvy, hedvábné šátky, hřejivé návleky na nohy, jednodílné obleky, jezdecké kabáty, jezdecké kalhoty, kabáty, kabáty redingotového střihu, kalhotky, kaftany, kalhotová kombiné, kalhotové sukně, kalhotový kostým, kalhoty, kalhoty do deště, kalhoty k obleku, krátké kalhoty, kalhoty kratší délky, kalhoty na běžné nošení, kalhoty na snowboard, kalhoty (neformální), kalhoty z kůže, kamaše, kapsy pro oděvy, kapsáčové kalhoty, kašmírové oděvy, kašmírové šátky a šály, kojené svrchní oděvy, kombiné (spodní prádlo), kombinézy, kombinézy (montérky), kombinézy s krátkými nohavicemi, konfekce, konfekční oděvy, košile, košile a spodničky (košilky), košile do obleků, košile (na knoflíky), košile (neformální), košile s krátkým rukávem, košile s límcem, košile z ramie, košilová sedla, košilové bundy, kostýmky se sukní, kostýmy, obleky, kostýmy používané k hraní rolí, kotníčkové ponožky, kožené chrániče nohavic (oblečení), kožené obleky a kombinézy, kožené oděvy, kožené pásy na oděvy, kožené pásy, kožené šaty, kožené vesty, kožešinové pláště, kožichy, kožešiny (oděvy), kožichy a bundy, krátké kabáty, krátké kalhoty s kšandami, krátké kalhoty zapínané pod koleno, krátké kombinézy, krátké kožené kabáty, krátké spodničky, kravatové šátky, kravaty a šátky, kroje (oděvy), kšandy, lačlové kalhoty, látkové opasky, látkové pásy (oděvy), legíny (kalhoty), lehké venkovní bundy, letecké oděvy, letní šaty, límce, lněné oděvy, lovecké bundy, lovecké kalhoty, lovecké kalhoty s laelem, lovecké košile, lovecké vesty, lyžařské bundy, lyžařské kalhoty, lyžařské kombinézy, lyžařské oděvy, lyžařské kukly, lyžařské rukavice, manšestrové kalhoty, manšestrové košile, manžety, maskovací bundy, maskovací kalhoty, maskovací rukavice, maskovací košile, maskovací vesty, masky na oči, minisukně, mikiny s kapucí, montérky, motocyklové bundy, motocyklové kombinézy, motocyklové rukavice, motýlky, nákrčníky, námořnické vlněné svetry, nátlélníky, návleky, návleky na kolena (oděvy), návleky na nohy, návleky na ruce (oděvy), neformální obleky, neformální volné kalhoty, negligé, nepromokavé bundy, nepromokavé obleky pro motocyklisty, nepromokavé lehké bundy, nepromokavé oděvy (gumáky), nepromokavé pláště, nepromokavé pláštěnky, nepromokavé ponožky, noční kabáty, noční košile a pyžama, noční košilky, noční úbory, nylonové soupravy, oblečení do deště, oblečení na běhání, oblečení pro miminka, oblečení pro volný čas, oblečení s laelem, obleková saka, oboustranné bundy, oděvní zboží pro použití v divadle, oděvy do deště, oděvy do nepříznivého počasí, oděvy na ochranu oblečení, oděvy odolné proti větru, oděvy plážové, oděvy pro cyklisty, oděvy pro dívky, oděvy pro motocyklisty z kůže, oděvy pro malé děti, oděvy pro motoristy, oděvy pro sport, oděvy vyrobené z imitace kůže, oděvy z imitací kůže, oděvy z kožešin, oděvy z látky barvy khaki, oděvy z kůže, oděvy z napodobením kůže, oděvy z papíru, oděvy z plyše, odnímatelné límce, ohřívače krku (nákrčníky), opasky, opasky na oděvy, opasky na peníze (oděvy), oteplovací kalhoty, pánská a dámská saka, vesty, palčáky, palčáky (rukavice), pánské a dámské plavky, pánské boxerky, pánské, dámské a dětské oděvy, pánské kabáty, pánské krátké spodky, pánské obleky, pánské obleky skládající se z dlouhého saka s vypsanými rameny a pytlovitých, dole zúžených kalhot, pánské oděvy, pánská konfekce, pánské plavky, pánské ponožky, pánské spodní prádlo, pánské trenýrky, boxerky, papírové klobouky (oděvy), papírové oděvy, papírové zástěry, parky, pásy, pásy k uchycení nohavic kalhot, pásy na nohavice kalhot, pásy vyrobené z imitace kůže, pásy do smokingů, pláště, pláště do deště, přehozy, pláště z džínoviny, pláštěnky, plavky, plážové oděvy, plážové župany, pletené kabátky, pletené oděvní výrobky, pletené oděvy, pletené rukavice, pletené spodní prádlo, pletené topy, pletené zboží (oděvy), pletený materiál, úplet, podkolenky, podprsenky, polokošile, polokošile s výstřihem, polokošile s výstřihem do V, ponča, ponča do deště, ponožkové papuče, ponožky, ponožky absorbující pot, ponožky ke kotníkům, ponožky zabraňující pocení, potítka na zápěstí, potní pásy, pouštní boty, pracovní oděvy, pracovní pláště a halenky, prádlo spodní pohlcující pot, prádlo spodní (proti pocení), přehozy (přes ramena), prošívané bundy (oděvy), prošívané vesty, protiskluzové ponožky, pulovry (oděvy), pulovry s dlouhým rukávem, pulovry s kapucí, punčocháče, punčochové kalhoty, punčochové ponožky, punčochové zboží, punčochy a ponožky, punčochy absorbující pot, pytle na oděvy, pyžama, pyžamové kalhoty, řídičské rukavice, roláky, roláky (oděvy), roláky (svetry), rukavice, rukavice pro cyklisty, rukavice s vodivým materiálem na konečcích prstů k ovládání přenosných elektronických zařízení s dotykovým displejem, rukavice, včetně rukavic z kůže, surové kůže nebo kožešiny, saka (oděvy), šály a šátky na hlavu, sáří, sarongy, šátky kolem krku, šátky Bandana, šátky na ramena, šátky, šály,

šaty bez rukávů, šaty, atletická obuv, běžecká obuv, boty, boty do deště, boty do terénu, boty do vody, boty nad kotníky pro motocyklisty, boty pro motocyklisty, boty se suchým zipem, dámské boty, dámské kozačky, dámské přezůvky (skládací), dámské sandály, dětská obuv, dětská obuv a obuvní doplňky, dětské kotníčkové boty, dětské sandály, domácí obuv, galoše, gumová obuv, holínky vysoké, horolezecká obuv, kotníčkové boty, kování na obuv, kožená domácí obuv, kožená obuv, kožené bačkory, lodičky (obuv), lovecké holínky, mokasíny, nazouvací obuv, nepromokavé boty, obuv do sněhu, obuv, jiná než sportovní, obuv na běžné nošení, obuv na hory, obuv na platformě, obuv pro fidiče, obuv pro volný čas, obuv s provázkovou podešví, obuv s vysokými podpatky, obuv sportovní, obuvní svršky, obuv (svršky), ochranná kování na obuv, okolky k obuvi, pánská a dámská obuv, pánské sandály, pantofle, pásky na obuv, plastové pantofle, plátěná obuv, plážová obuv, plochá obuv, podešve pro obuv, podpatky, podpatky k obuvi, podrážky na boty, ponožky do obuvi, pracovní obuv, protiskluzové pomůcky na obuv, sandály, šněrovací boty.

(730) **LIFT OFF EUROPE s.r.o.**, Poděbradská 186/56, Praha 9, Hloubětín, 19800, CZ

(210) **O-547668**

(220) 30.04.2018

(320) 30.04.2018

(511) 18, 25

(540)

Zigmund a Hanzelka

(510) (18) zavazadla, cestovní tašky, peněženky a ostatní tašky, aktovky, batohy, batohy na pěší turistiku, batohy pro horolezce, batohy turistické, batohy s kolečky, batohy (ruksaky), batůžky, brašny přes rameno, brašny pro volný čas, cestovní kabelky, cestovní kufry, cestovní soupravy, cestovní soupravy (kožené výrobky), cestovní tašky do letadla, cestovní tašky (kožená galanterie), cestovní tašky z plastových materiálů, cestovní tašky z imitace kůže, cestovní vaky, cestovní vaky na oděvy, cestovní zavazadla, dámské kabelky, dámské kabelky (psanička), dámské peněženky, dětské brašny přes rameno, diplomatické kufříky, diplomatky, držadla kufřů, držadla na nošení více tašek, držadla pro nákupní tašky, gumové visačky na zavazadla, kabelky, japonské užitkové mošny (shingen-bukuro), kabelky do ruky (bez ucha), peněženky a náprsní tašky, kabelky vyrobené z kůže, kabelky vyrobené z imitací kůže, klíčenky, klíčenky z kůže, kovové visačky na zavazadla, kožená pouzdra na kreditní karty, kožené aktovky, kožená zavazadla, kožené aktovky diplomatky, kožené brašny na nářadí (prázdné), kožené cestovní kufry, kožené cestovní tašky na oděvy, kožené kapsičky, kožené obaly na doklady, kožené peněženky, kožené peněženky na mince, kožené popruhy na nošení přes rameno (pro kabelky, tašky), kožené sáčky (obálky, váčky) na balení, kožené tašky a peněženky, kufříky, kufříky na doklady, kufříky na dokumenty, kufry a cestovní tašky, kufry na kolečkách, látkové cestovní vaky, látkové vaky, ledvinky, ledvinky (tašky k upnutí kolem pasu), malá cestovní zavazadla, malá příruční zavazadla, malá zavazadla, malé batohy/ ruksaky, malé dámské kabelky (psanička), malé pánské tašky, malé peněženky, měkké kabelky, módní kabelky, nákupní tašky, nákupní tašky na kolečkách, náprsní tašky, neceséry (kufříky na kosmetiku) prodávané prázdné, nepromokavé tašky, obaly na dokumenty, obaly na kreditní karty, obaly na zavazadla, peněženky, kromě peněženek z drahých kovů, plátěné tašky, popruhy na zavazadla, pouzdra na karty, pouzdra na klíče, pouzdra na vizitky, pracovní tašky, příruční zavazadla, ruksaky, ruksaky na pěší turistiku, ruksaky turistické, školní aktovky, školní batohy, školní tašky, sportovní tašky, sportovní vaky, tašky, stahovací batůžky; (25) obuv, oděvy, pokrývky hlavy, baseballové čepice, baret, bekovky, čapky, čelenky (oděvy), čelenky proti pocení, čepce, čepce (kloboučnické zboží), čepce s podbradníkem, čepice, čepice (pokrývky hlavy), čepice s bambulí, čepice s kšiltem, čepice s uzlíky, čepice se štítkem, čepice z umělé kožešiny, cyklistické čepice, dětské pokrývky hlavy, kapuce, klapky na uši, kloboučky, klobouky, klobouky do deště, klobouky na společenské akce (oděvy), klobouky na večírky (součásti oděvů), klobouky proti slunci, kožené kloboučnické zboží, kožešinové klobouky, kožešinové rukávniky, kšilty, kšilty k čepicím, kšilty proti slunci (oblečení), kukly,

lyžařské čepice, malé klobouky, módní klobouky, multifunkční šátky (šály), plážové klobouky, plstěné klobouky, pletené čepice, pokrývky hlavy s tepelnou izolací, pokrývky hlavy (závoje), rukávniky, šály na hlavu, šátky, šátky na hlavu, šátky na krk, anoraky, atletická tílka, atletické ponožky, atletické úbory, bavlněné pláště, bermudy, bermudy (šortky), běžecká tílka, běžecká trika a bundy, běžecké kalhoty (oděvy), běžecké oděvy, bezprstové rukavice, bikiny, blejzry, bluzony, body (oděvy), body (spodní prádlo), bolera, bolerka, bombery, boxerské trenýrky, bundy a krátké kabáty s výplní, bundy bez rukávů, bundy krátké, bundy na snowboard, bundy prošívané, bundy s dlouhým rukávem (mikiny), bundy s károvaným vzorem, bundy s rukávy, bundy v safari stylu, bundy (fleece), bundy z kožešiny, bundy z kůže, bundy z prachového peří, burnusy (beduínské pláště s kapucí), chino kalhoty, chlapecké oděvy, chlapecké svrchní oděvy, chrániče na límce, chrániče uší (proti chladu, jako pokrývka hlavy), cvičební oděvy, cvičební úbory, cyklistická trička, cyklistické krátké kalhoty, cyklistické šortky, dámská krátká přiléhavá trička, dámská přiléhavá tílka (bodice), dámské kabáty, dámské kalhotky, dámské košile, dámské kostýmy, dámské nátláčky (živůtky), dámské oděvy, dámské plavky, dámské podvlékač kalhoty, dámské šaty, dámské spodní prádlo, dámské spodní kalhotky, dámské topy bez ramínek, dámské svrchní oděvy, dámské venkovní oděvy, dětské oblečení, dětské oděvy, dětské kalhoty, dětské spodní prádlo, dlouhé bundy, domácí oděvy, džínové bundy, džínové obleky, džínové oděvy, džínovina (denim), džiny a džínové oblečení, elastické kalhoty, flaušové kabáty, flaušové pulovry, fleecové vrchní oděvy, flisové oděvy, flisové šortky, flisové vesty, funkční spodní prádlo, spodní díly oděvu, vrchní díly oděvu, gabardénové pláště (oděvy), halenky (blůzy), halter topy, hedvábné oděvy, hedvábné šátky, hřejivé návleky na nohy, jednoduché obleky, jezdecké kabáty, jezdecké kalhoty, kabáty, kabáty redingotového střihu, kalhotky, kaftany, kalhotová kombiné, kalhotové sukně, kalhotový kostým, kalhoty, kalhoty do deště, kalhoty k obleku, krátké kalhoty, kalhoty kratší délky, kalhoty na běžné nošení, kalhoty na snowboard, kalhoty (neformální), kalhoty z kůže, kamaše, kapsy pro oděvy, kapsáčové kalhoty, kašmírové oděvy, kašmírové šátky a šály, kojenecké svrchní oděvy, kombiné (spodní prádlo), kombinézy, kombinézy (montérky), kombinézy s krátkými nohavicemi, konfekce, konfekční oděvy, košile, košile a spodničky (košilky), košile do obleků, košile (na knoflíky), košile (neformální), košile s krátkým rukávem, košile s límcem, košile z ramie, košilová sedla, košilové bundy, kostýmy se sukní, kostýmy, obleky, kostýmy používané k hraní rolí, kotníčkové ponožky, kožené chrániče nohavic (oblečení), kožené obleky a kombinézy, kožené oděvy, kožené pásky na oděvy, kožené pásky, kožené šaty, kožené vesty, kožešinové pláště, kožichy, kožešiny (oděvy), kožichy a bundy, krátké kabáty, krátké kalhoty s kšandami, krátké kalhoty zapínané pod kolena, krátké kombinézy, krátké kožené kabátky, krátké spodničky, kravatové šátky, kravaty a šátky, kroje (oděvy), kšandy, lačlové kalhoty, látkové opasky, látkové pásky (oděvy), legíny (kalhoty), lehké venkovní bundy, letecké oděvy, letní šaty, límce, lněné oděvy, lovecké bundy, lovecké kalhoty, lovecké kalhoty s laclm, lovecké košile, lovecké vesty, lyžařské bundy, lyžařské kalhoty, lyžařské kombinézy, lyžařské oděvy, lyžařské kukly, lyžařské rukavice, manšestrové kalhoty, manšestrové košile, manžety, maskovací bundy, maskovací kalhoty, maskovací rukavice, maskovací košile, maskovací vesty, masky na oči, minisukně, mikiny s kapucí, montérky, motocyklové bundy, motocyklové kombinézy, motocyklové rukavice, motýlky, nákrčníky, námořnické vlněné svetry, nátláčky, návleky, návleky na kolena (oděvy), návleky na nohy, návleky na ruce (oděvy), neformální obleky, neformální volné kalhoty, negligé, nepromokavé bundy, nepromokavé obleky pro motocyklisty, nepromokavé lehké bundy, nepromokavé oděvy (gumáky), nepromokavé pláště, nepromokavé pláštěnky, nepromokavé ponožky, noční kabátky, noční košile a pyžama, noční košilky, noční úbory, nylonové soupravy, oblečení do deště, oblečení na běhání, oblečení pro miminka, oblečení pro volný čas, oblečení s laclm, obleková saka, oboustranné bundy, oděvní zboží pro použití v divadle, oděvy do deště, oděvy do nepříznivého počasí, oděvy na ochranu oblečení, oděvy odolné proti větru, oděvy plážové, oděvy pro cyklisty, oděvy pro dívky, oděvy pro motocyklisty z kůže, oděvy pro malé děti, oděvy pro motoristy, oděvy pro sport, oděvy vyrobené z imitace kůže, oděvy z imitací kůže, oděvy z kožešin, oděvy z látky barvy khaki, oděvy z kůže, oděvy z napodobenin kůže, oděvy z papíru, oděvy z plyše, odnímatelné límce, ohřivače krku (nákrčníky), opasky, opasky na oděvy, opasky na peníze (oděvy), oteplovací kalhoty, pánská a dámská saka, vesty, palčáky, palčáky (rukavice), pánské a dámské plavky, pánské boxerky, pánské, dámské a dětské oděvy, pánské kabáty, pánské krátké spodky, pánské obleky, pánské obleky skládající se z dlouhého saka s vycpanými rameny a pytlovitých, dole zúžených kalhot, pánské oděvy, pánská konfekce, pánské plavky, pánské ponožky, pánské spodní prádlo, pánské trenýrky, boxerky, papírové klobouky (oděvy), papírové oděvy, papírové

zástěry, parky, pásky, pásky k uchycení nohavic kalhot, pásky na nohavice kalhot, pásky vyrobené z imitace kůže, pásky do smokingů, pláště, pláště do deště, přehozy, pláště z džínoviny, pláštěnky, plavky, plážové oděvy, plážové župany, pletené kabátky, pletené oděvní výrobky, pletené oděvy, pletené rukavice, pletené spodní prádlo, pletené topy, pletené zboží (oděvy), pletený materiál, úplet, podkolenky, podprsenky, polokošile, polokošile s výstřihem, polokošile s výstřihem do V, ponča, ponča do deště, ponožkové papuče, ponožky, ponožky absorbující pot, ponožky ke kotníkům, ponožky zabraňující pocení, potítka na zápěstí, potní pásky, pouštní boty, pracovní oděvy, pracovní pláště a halenky, prádlo spodní pohlcující pot, prádlo spodní (proti pocení), přehozy (přes ramena), prošívané bundy (oděvy), prošívané vesty, protiskluzové ponožky, pulovry (oděvy), pulovry s dlouhým rukávem, pulovry s kapucí, punčocháče, punčochové kalhoty, punčochové ponožky, punčochové zboží, punčochy a ponožky, punčochy absorbující pot, pytle na oděvy, pyžama, pyžamové kalhoty, řidičské rukavice, roláky, roláky (oděvy), roláky (svetry), rukavice, rukavice pro cyklisty, rukavice s vodivým materiálem na konečcích prstů k ovládní přenosných elektronických zařízení s dotykovým displejem, rukavice, včetně rukavic z kůže, surové kůže nebo kožešiny, saka (oděvy), šály a šátky na hlavu, sáří, sarongy, šátky kolem krku, šátky Bandana, šátky na ramena, šátky, šály, šaty bez rukávů, šaty, atletická obuv, běžecká obuv, boty, boty do deště, boty do terénu, boty do vody, boty nad kotníky pro motocyklisty, boty pro motocyklisty, boty se suchým zipem, dámské boty, dámské kozačky, dámské přezůvky (skládací), dámské sandály, dětská obuv, dětská obuv a obuvní doplňky, dětské kotníčkové boty, dětské sandály, domácí obuv, galoše, gumová obuv, holínky vysoké, horolezecká obuv, kotníčkové boty, kování na obuv, kožená domácí obuv, kožená obuv, kožené bačkory, lodičky (obuv), lovecké holínky, mokusíny, nazouvací obuv, nepromokavé boty, obuv do sněhu, obuv, jiná než sportovní, obuv na běžné nošení, obuv na hory, obuv na platformě, obuv pro řidiče, obuv pro volný čas, obuv s provázkovou podešví, obuv s vysokými podpatky, obuv sportovní, obuvní svršky, obuv (svršky), ochranná kování na obuv, okolky k obuvi, pánská a dámská obuv, pánské sandály, pantofle, pásky na obuv, plastové pantofle, plátěná obuv, plážová obuv, plochá obuv, podešve pro obuv, podpatky, podpatky k obuvi, podrážky na boty, ponožky do obuvi, pracovní obuv, protiskluzové pomůcky na obuv, sandály, šněrovací boty.

(730) **LIFT OFF EUROPE s.r.o.**, Poděbradská 186/56, Praha 9, Hloubětín, 19800, CZ

(210) **O-547821**
 (220) 10.05.2018
 (320) 10.05.2018
 (511) 7, 9, 35, 41, 42
 (540)

E+J=B
Energiejinak

(510) (7) roboti (stroje), stroje pro výrobu energie, stroje a obráběcí stroj na zpracování materiálů a pro výrobu, zařízení a stroje pro zemědělství, pro pozemní práce a pro stavebnictví; (9) vědecké, lodní, geodetické, fotografické, kinematografické, optické přístroje, přístroje pro vážení, měření, kontrolu (dohled), učební pomůcky zařízení a přístroje pro vedení elektrického proudu, pro jeho zapínání, vypínání a transformaci, přístroje pro akumulaci elektrické energie, přístroje pro regulaci a řízení elektrického proudu, zařízení pro záznam, přenos a reprodukci zvuku a obrazu, magnetické datové nosiče, gramofonové desky, kompaktní disky, DVD a jiná digitální záznamová média, nahané audio a audiovizuální nosiče, elektronické publikace na nosičích a přenášené po síti, exponované filmy, audiovizuální díla, elektronická data, elektronické databáze a elektronické informační produkty, stahovatelné hudební soubory, stahovatelné obrazové soubory, pásky se zvukovými záznamy, mechanismy pro zařízení uváděná do chodu vhozením mincí, registrační pokladny, kalkulačky, zařízení na zpracování dat, počítače, počítačové programy (software), přístroje pro výuku a instruktáž, simulátory pro výuku a instruktáž, audiovizuální přístroje pro výuku; (35) marketing, reklamní, inzertní a propagační činnost v rámci této třídy, řízení obchodní činnosti, obchodní administrativa,

kancelářské práce; (41) vzdělávání, školení, zábava, sportovní a kulturní činnosti, mimoškolní výchova a volnočasové vzdělávací, kulturní a sportovní aktivity dětí a mládeže, provozování vzdělávacího kroužku pro mladé vědce a kutily; (42) vědecké a technické služby a související výzkum a projektování, průmyslová analýza a výzkum, návrh a vývoj počítačového hardwaru a softwaru.

(591) Barevná
 (730) **Energie jinak z.s.**, Masarykovo náměstí 1544, Pardubice, Zelené Předměstí, 53002, CZ
 (740) Halaxová & Halaxová TETRAPAT, Mgr. Eva Halaxová, Jínonická 804/80, Praha 5, Košíře, 15800

(210) **O-547823**
 (220) 10.05.2018
 (320) 10.05.2018
 (511) 35, 41, 43
 (540)



(510) (35) marketing, reklamní, inzertní a propagační činnost v rámci této třídy, včetně propagace akcí jako koncertů a festivalů, organizování komerčních nebo reklamních výstav a veletrhů, pomoc při řízení obchodní činnosti, služby reklamních agentur a propagace jako je zajišťování reklamy on-line v počítačové síti internet, rozhlasové reklamy, televizní reklamy, pronájem reklamní doby v komunikačních médiích, předvádění zboží, rozšiřování reklamních materiálů (letáků, prospektů, tisků, vzorků) zákazníkům, venkovní reklama, vydávání reklamních nebo náborových, propagačních a inzertních textů, vylepování plakátů; (41) organizace a pořádání kulturních, zábavně-společenských, zábavných akcí a produkcí, koncertů, diskoték a zábav, provozování kulturních a zábavných zařízení, pořádání kulturních a vzdělávacích výstav, veletrhů, přehlídek, festivalů, plesů, seminářů, soutěží, konferencí, kongresů, symposií a obdobných akcí ke kulturním a sportovním účelům, zajišťování speciálních programů a vystoupení v barech, provozování zařízení pro sport a zábavu, plánování a organizování večírků a oslav, výchova, vzdělávání, zábava, pořádání výchovně-vzdělávacích programů, vzdělávací a školicí činnosti v rámci této třídy, hudební produkce v rámci této třídy, zprostředkování možností rozptýlení, zábavy, včetně poskytování informací s tím spojených, pořádání kulturních akcí v turistických destinacích, organizování živých představení a vystoupení, pořádání divadelních představení, provozování kinosálů, koncertní síně, předprodej vstupenek, služby v oblasti rezervace a prodeje vstupenek, agenturní činnost a zprostředkování v oblasti kultury, služby nahrávacího studia, vydávání elektronických knih a časopisů, elektronické publikování, vydávání knih, vydávání textů s výjimkou reklamních nebo náborových, vydavatelská a nakladatelská činnost, TV produkce, tvorba a výroba televizních a audiovizuálních programů, obrazové zpravodajství, agenturní činnost v oblasti kultury, umění a sportu, umělecké módní agentury, zprostředkování v oblasti kultury, zábavy a sportu, soutěží krásy, soutěží a zábavní činnost, filmová produkce jiná než reklamní, filmová studia, filmové projekce, nahrávání a střih videopásek, fotografování, fotografování na mikrofilm, hudební produkce, organizování a vedení kolokvií, koncertní síně, sály, korespondenční kurzy; (43) služby zajišťující stravování a pitný režim, provozování hostinských a restauračních činností a zařízení, služby rychlého občerstvení, catering, provoz automatů pro občerstvení, poskytování gastronomických služeb, zprostředkovatelská činnost v oblasti gastronomie v rámci služeb restaurací a pivnic, příprava a zhotovování jídel a výrobků teplé a studené kuchyně, provozování pizzerie, pronajímání společenských a jednacích místností a salónků, ubytovací a hotelové služby, provoz kempů, rezervace pobytů, půjčování restauračního zařízení, organizování recepce a koktejlů.

(730) **S U M O s.r.o.**, Masarykovo náměstí 1544, Pardubice, Zelené Předměstí, 53002, CZ

(740) Halaxová & Halaxová TETRAPAT, Mgr. Eva Halaxová, Jinonická
804/80, Praha 5, Košíře, 15800

(210) **O-547992**
(220) 16.05.2018
(320) 16.05.2018
(511) 7, 11, 37
(540)

ENETRON

(510) (7) ultrazvukové čisticí stroje pro průmyslové použití, ultrazvukové čisticí nástroje pro šperkařství; (11) osvětlovací přístroje a zařízení, světelné zdroje, články (světelné trubice pro osvětlení), osvětlovací reflektory a světelné lampy, sterilizátory vody a vzduchu, ultrazvukové sterilizátory (nikoliv pro léčebné použití), UV lampy (nikoliv pro léčebné účely); (37) instalace, údržba a opravy, půjčování a pronájem čisticích zařízení pro průmyslové využití, pro šperkařství a pro optické součástky.

(730) ACESIO s.r.o., Uzbecká 1411/4, Praha 10 - Vršovice, 10100, CZ
(740) Halaxová & Halaxová TETRAPAT, Mgr. Eva Halaxová, Jinonická
804/80, Praha 5, Košíře, 15800

(210) **O-548288**
(220) 30.05.2018
(320) 30.05.2018
(511) 28, 35, 41, 45
(540)

Žifulíci

(510) (28) hračky a hry, přístroje pro videohry, potřeby pro gymnastiku a sport, vánoční ozdoby; (35) propagační činnost, reklama; (41) výchova, vzdělávání, zábava, sportovní a kulturní aktivity; (45) osobní a sociální služby poskytované ostatními za účelem uspokojování potřeb jednotlivců, a to: vzdělávací programy a hry pro rodiny a školky a jiná zařízení určená dětem (terénní hry, stolní hry atd.), odlehčovací programy a hry pro děti v nemocnicích a obecně pro děti v krizových situacích, interaktivní web pro děti a jejich rodiče, vše s ohledem na specifické činnosti výše uvedeného spadající do této třídy.

(730) Krobová Kateřina Bca., Na Šejdru 799/11, Praha 4 - Libuš, 14200, CZ

(210) **O-548681**
(220) 14.06.2018
(320) 14.06.2018
(511) 12, 35, 36, 37, 41, 42, 45
(540)

LOXIA

(510) (12) dopravní prostředky; (35) reklama, propagace a podnikání (řízení obchodní činnosti); (36) pojišťovnictví a finančnictví; (37) sestavování a dohled nad stavebními konstrukcemi a opravy staveb, opravy dopravních prostředků; (41) vzdělávání a zábava; (42) vědecké a technologické služby a související výzkum a projektování, průmyslová analýza a výzkum, navrhování a vývoj počítačového hardwaru a softwaru; (45) právní služby.

(730) Veselý Milan Ing. arch., Starobylá 1011/14, Praha 4, 14900, CZ
(740) Pavel Reichel a kol., Ing. Pavel Reichel, Lopatecká 152/14, Praha 4,
14700

(210) **O-549068**
(220) 02.07.2018
(320) 02.07.2018
(511) 35, 39, 43
(540)

TENA travel

(510) (35) reklamní služby, obchodní management, obchodní správa, obchodní administrativní, kancelářské práce; (39) přeprava, organizování cest, balení a skladování; (43) restaurační služby (strava), přechodné ubytování.

(730) Anetel s.r.o., Na Pankráci 876/73, Praha 4, Nusle, 14000, CZ

(210) **O-549102**
(220) 03.07.2018
(320) 03.07.2018
(511) 25, 39, 41
(540)

CelMart!

(510) (25) oděvy, čelenky, dámské šaty, konfekce, košile, košile s krátkým rukávem, sukně, trička, vesty, kalhoty, kalhoty kratší dl., kombinézy; (39) provázení turistů, zprostředkování doprovázení turistů; (41) výuka, informace o vzdělání, koučink, pořádání a vedení workshopů, pořádání módních přehlídek pro zábavu, praktický výcvik, profesní rekvalifikace, školení, vzdělávací služby, pořádání a vedení konferencí.

(730) Václavík Martin, Tháмова 402/4, Praha 8, Karlín, 18600, CZ
Fotso-Magne Célia, Coleridge Drive 72, Abingdon, OX14 5NT, GB
(740) Martin Václavík, Tháмова 402/4, Praha 8, Karlín, 18600

(210) **O-549132**
(220) 09.07.2018
(320) 09.07.2018
(511) 1, 19
(540)

 PlasticPort

(510) (1) nezpracované plastické hmoty; (19) nekovové stavební a konstrukční materiály a prvky.

(591) Barevná
(730) Bažant Jaroslav, Tyršova 1157/52, Duchcov, 41901, CZ

(210) **O-549133**
(220) 09.07.2018
(320) 09.07.2018
(511) 35, 36, 38, 41, 42
(540)

 BAWRN.com
Buy Around the World Right Now!

(510) (35) reklamní a propagační služby, poskytování reklamního prostoru po síti pro třetí osoby, aktualizace reklamních materiálů, poskytování tržního prostoru po síti pro sjednávání obchodních transakcí mezi třetími stranami při prodeji, nákupu a výměně zboží, provozování aukcí po síti, služby zpracovávání, kompilace, analýzy a vyhodnocování dat počítačových databází spadající do třídy 35, sestavování a správa databází, poskytování informací, poradenství a konzultace vztahující se k výše uvedeným službám ve třídě 35, organizování komerčních výstav, internetový prodej (e-shop)

následujících výrobků chemické výrobky určené pro průmysl, vědy a fotografii, jakož i pro zemědělství, zahradnictví a lesnictví, umělé pryskyřice v surovém stavu, plastické hmoty v surovém stavu, hnojiva pro půdu, hasicí přístroje (složení), prostředky pro kalení a letování kovů, chemické výrobky určené ke konzervování potravin, tříslicí materiály, lepidla pro průmysl, barvy, nátěry, laky, ochranné výrobky proti korozi a proti deteriorizaci dřeva, barviva, mořidla, přírodní pryskyřice v surovém stavu, kovy listkové a práškové pro malíře, dekoratéry a umělce, přípravky pro bělení a jiné prací prostředky, přípravky pro čištění, leštění, odmašťování a broušení, mýdla, parfumerie, vonné oleje, kosmetika, vlasové vody (lotions), zubní pasty, průmyslové oleje a tuky, mazadla, výrobky pro pohlcování, zavlažování a vázání prachu, paliva (včetně benzínu pro motory) a osvětlovací látky, svíčky a knoty, farmaceutické a veterinářské výrobky, hygienické výrobky pro léčebné účely, diabetické přípravky pro léčebné účely, potraviny pro batolata, náplastí, obvazový materiál, materiály pro plombování zubů a pro zubní otisky, dezinfekční přípravky, výrobky pro hubení škodlivých zvířat, fungicidy, herbicidy, obecné kovy a jejich slitiny, kovové stavební materiály, kovové stavební materiály přenosné, kovové materiály pro železnice, kovové kabely a dráty neelektrické, kovové potřeby zámečnické a klempířské, kovové trubky, sejfy, kovové výrobky, které nejsou uvedeny v jiných třídách, rudy, stroje a obráběcí stroje, motory (s výjimkou motorů pro pozemní vozidla), spojky a transmisní zařízení mimo ty, které jsou pro pozemní vozidla, zemědělské nástroje, kromě nástrojů poháněných ručně, líhně pro vejce, nářadí a nástroje s ručním pohonem, nože, vidličky a lžice, sečné zbraně, břitvy, přístroje a nástroje vědecké, námořní, geodetické, fotografické, filmové, optické, přístroje pro vážení, měření, signalizaci, kontrolu (inspekci), záchranu a přístroje pro vyučování, přístroje a nástroje pro vedení, přepínání, přeměnu, akumulaci, regulaci nebo řízení elektrického proudu, přístroje pro záznam, převod, reprodukci zvuku nebo obrazu, magnetické nosiče zvukových záznamů, gramofonové desky, automatické distributory a mechanismy pro přístroje a mince, zapisovací pokladny, počítačové stroje, přístroje pro zpracování informací a počítače, hasicí přístroje, přístroje a nástroje chirurgické, zubní a veterinářské, umělé údy, oči a zuby, ortopedické potřeby, materiál na sešívání ran, přístroje pro osvětlení, topení, výrobu páry, pro vaření přístroje chladicí, pro sušení, ventilaci, rozvod vody a sanitární zařízení, vozidla, dopravní prostředky pozemní, vzdušné nebo vodní, stělné zbraně, stělivno (munice) a střely, výbušniny, ohňostroje, vzácné kovy a jejich slitiny a výrobky z těchto látek nebo postříbřeného nebo pozlaceného kovu, klenoty, bižuterie, drahokamy, hodinářské potřeby a chronometrické přístroje, hudební nástroje, papír, lepenka a výrobky z těchto materiálů, tiskářské výrobky, potřeby pro knižní vazby, fotografie, papírenské zboží, lepidla pro papírenství nebo domácnost, materiál pro umělce, štětce, psací stroje a kancelářské potřeby (vyjímaje nábytek), učební a vyučovací pomůcky s výjimkou přístrojů, plastické obaly, tiskařské typy, štočky, kaučuk, gutaperča, guma, azbest, slída a výrobky z těchto materiálů, polotovary z plastických hmot, materiály těsnící, ucpávací a izolační, ohebné trubky nekovové, kůže, imitace kůže, výrobky z těchto materiálů, kůže ze zvířat, kufry a zavazadla, deštníky, slunečníky a hole, biče a sedlářské výrobky, stavební materiály nekovové, neohebné trubky nekovové pro stavebnictví, asfalt, směla, přenosné konstrukce nekovové, nekovové pomníky, nábytek, zrcadla, rámy, výrobky ze dřeva, korku, rákosu, vrbového proutí, z rohu, kosti, slonoviny, z kostic, želvoviny, jantaru, perleti, mořské pěny, náhražky všech těchto materiálů nebo náhražky z plastických hmot, pomůcky a nádoby pro domácnost a kuchyň, hřebeny a mycí houby, kartáče (s výjimkou štětců), materiály pro výrobu kartáčů, čisticí potřeby, drátky na čištění parket, sklo surové nebo opracované (s výjimkou stavebního skla), sklo, porcelán a majolika, lana, provazy, sítky, stany, plachty, plachtoviny, pytle, materiál na vycpávky (s výjimkou kaučuku nebo plastických hmot), textilní materiály ze surových vláken, vlákna pro textilní účely, tkaniny a textilní výrobky, pokrývky ložní a ubrusy, oděvy, obuv, kloboučnické zboží, krajky a výšivky, stuhy a tkaničky, knoflíky, háčky a očka, poutka – galanterie, špendlíky a jehly, umělé květiny, koberce, rohožky, rohože, linoleum a jiné obklady podlah, tapety na stěny nikoliv textilní, hry, hračky, potřeby pro gymnastiku a sport, vánoční ozdoby, maso, ryby, drůbež a zvěřina, masové výtažky, zavařované, mražené, sušené a vařené ovoce a zelenina, želé, džemy, vejce, mléko a mléčné výrobky, oleje a tuky jedlé, káva, čaj, kakao, cukr, rýže, tapioka, ságo, kávové náhražky, mouka a přípravky z obilnin, chléb, pečivo, cukrovinky, zmrzlina, med, sirup melasový, droždí, prášky do těsta, sůl, hořčice, ocet, nálevy (k ochucení), koření, led pro osvěžení, výrobky zemědělské, zahradnické, lesní a zmi nevedené v jiných třídách, živá zvířata, čerstvé ovoce a zelenina, osivo, rostliny a přírodní květiny, krmivo pro zvířata, slad, piva, minerální vody, šumivé nápoje a jiné nápoje nealkoholické, nápoje a šťávy ovocné, sirupy a jiné přípravky k zhotovování nápojů, alkoholické nápoje (s výjimkou pív), tabák, potřeby pro kuřáky,

zápalky, a internetový prodej (e-shop) následujících služeb: služby finanční, služby peněžní, stavebnictví, spoje (komunikace), doprava, balení a skladování zboží, organizování cest, výchova, vzdělávání, zábava, sportovní a kulturní aktivity, vědecké a technologické služby a související výzkum a projektování, analytické a výzkumné služby v průmyslu, navrhování a vývoj počítačového hardwaru a softwaru, služby zajišťující stravování a nápoje, dočasné ubytování, lékařské služby, veterinární služby, péče o hygienu a krásu osob a zvířat, zemědělské, zahradnické a lesnické služby, právní služby, bezpečnostní služby pro ochranu majetku a jednotlivců; (36) služby pro zpracování plateb po síti, služby elektronických plateb, finanční služby, internetový prodej pojištění, služby nemovitostní (nákup a prodej realit); (38) komunikace a přenos dat prostřednictvím veřejné nebo neveřejné telekomunikační sítě, včetně internetu, pomocí telefonů, mobilních telefonů, telefaxů, satelitů, počítačů či terminálů nebo jakýmkoliv jinými prostředky v rámci této třídy, včetně přenosu elektronické pošty a přenosu dat v reálném čase (přenosu zvuku, obrazu, textu nebo jiných dat či informací) a poskytování a zprostředkovávání telekomunikačních služeb s tím spojených, včetně poskytování přístupu a připojení k této telekomunikační síti, včetně internetu, provozování veřejné nebo neveřejné telekomunikační sítě, poskytování obsahu, včetně šíření a zpřístupňování elektronických tiskovin, časopisů, periodik, knih a jiných dat prostřednictvím veřejné nebo neveřejné telekomunikační sítě, včetně internetu, telekomunikační služby pro shromažďování, zpracování a poskytování informací na internetu, včetně provozování elektronických nástěnek, diskusních skupin a fór a poskytování přístupu k on-line informačním službám a databázím spadající do třídy 38; (41) služby v oblasti vzdělávání, zábavy a sportu; (42) tvorba a správa webových stránek pro třetí osoby, tvorba, instalace, aktualizace a správa počítačového software, tvorba a zajišťování počítačových operačních systémů pro třetí osoby, analýza počítačových systémů, návrh a vývoj on-line databází, poskytování informací, poradenství a konzultace vztahující se k výše uvedeným službám ve tř. 42.

(730) **Kučera Robert**, Pod Kuřidlem 396, Strakonice, Dražejov, 38601, CZ

(740) PatentCentrum Sedlák & Partners s.r.o., Husova tř. 1847/5, České Budějovice, České Budějovice 3, 37001

(210) **O-549191**

(220) 10.07.2018

(320) 10.07.2018

(511) 18, 20, 28, 35, 40

(540)



(510) (18) chovatelské potřeby pro zvířata patřící do této třídy, a to náhubky, oblečení pro zvířata, tašky na zvířata, pokrývky na zvířata, obojky a oděvy pro zvířata z kůže či imitace kůže, kynologické potřeby pro zvířata patřící do této třídy, obojky, vodítka, postroje; (20) chovatelské potřeby pro zvířata patřící do této třídy, a to nábytek pro zvířata, pelechy pro zvířata, pohovky pro zvířata, proutěné zboží pro zvířata, nekovové přepravky pro zvířata, nábytek všeho druhu, nábytkové doplňky v rámci této třídy, police, boudy pro domácí zvířata, polštáře a pelíšky pro domácí zvířata, škrabadla pro domácí zvířata; (28) chovatelské potřeby patřící do této třídy, a to hračky pro zvířata, výcvikové pomůcky, gumové míčky a kroužky, přetahovadla, žvýkací a kousací hračky, aportovací potřeby, hry, hračky, skluzavky, houpačky, prolézačky; (35) maloobchodní a velkoobchodní nákup a prodej, zásilkové obchodní služby, elektronický obchod (e-shop) prostřednictvím internetu nebo jiné počítačové sítě a obchodní zprostředkovatelská činnost, vše s výrobky uvedenými výše ve třídách 18, 20 a 28, průzkum trhu, reklamní, marketingové a propagační služby, pomoc při podnikání v rámci třídy 35, řízení podniku a obchodní správa, kancelářské práce; (40) zpracování a úprava materiálů, a to dřeva, plastu, papíru, skla, textilních materiálů, keramiky, kůže a kovu, dřevoobrábění, truhlářství (výroba na zakázku), konečná úprava výrobků ze dřeva, plastu, papíru, skla, textilních materiálů, keramiky, kůže a kovu, barvení výrobků ze dřeva, leštění

výrobků ze dřeva, plastu, papíru, skla, textilních materiálů, keramiky, kůže a kovu, barvení výrobků ze dřeva, plastu, papíru, skla, textilních materiálů, keramiky, kůže a kovu, pokovování, broušení, frézování, informační, poradenské a konzultační služby v oblasti služeb uvedených výše ve třídě 40.

(730) **Tomášková Blažena**, Jabloňová 2929/30, Praha 10, Záběhlice, 10600, CZ

(740) PatOZ - patentová kancelář, Mgr. Pavel Panák, patentový zástupce, Ječná 243/39a, Praha 2, 12000

(210) **O-549196**

(220) 10.07.2018

(320) 10.07.2018

(511) 11, 37, 42

(540)

BLACKDEAL

(510) (11) přístroje, zařízení a výrobky pro osvětlení, topení, ventilaci, sušení, klimatizaci, rozvody vody, sanitární zařízení, závlahové systémy, ohřívací a chladicí zařízení na tekutiny, ohřívací a chladicí zařízení na distribuci tekutin, automatická ohřívací a chladicí zařízení na tekutiny, automatická ohřívací a chladicí zařízení na distribuci tekutin, elektrická chladicí a ohřívací zařízení, zařízení na chlazení a ohřívání tekutin v domácnosti, elektrická tepelně izolační zařízení, elektrická zařízení pro udržování nastavené teploty; (37) úklidové práce, pomoc, poradenství a konzultační činnost v oblasti úklidu, úklid obytných prostor, kancelář a průmyslových provozů, povrchové čištění fasád, vnějších povrchů a ploch budov, čištění a úklid interiérů budov, pronájem čistících strojů a úklidové techniky, služby v oblasti deratizace, dezinfekce a dezinfekce, ničení škůdců (s výjimkou zemědělských), praní, žehlení a čištění oděvů, mytí a údržba motorových vozidel, včetně čištění interiérů; (42) poradenství odborné v oblasti úklidové techniky a úklidových prostředků (technologické), poradenství odborné v oblasti organizování úklidových činností.

(730) **Černý Martin**, Vinohrádky 912/4, Lužice, 69618, CZ

(740) INPARTNERS GROUP, Ing. Leopold Dadej, patentový zástupce, Na Valtické 339/6, Břeclav 4, 69141

(210) **O-549205**

(220) 11.07.2018

(320) 11.07.2018

(511) 41, 42, 45

(540)



(510) (41) poskytování online zábavy, poskytování online počítačových her, poskytování vzdělávacích kurzů, organizování her a soutěží, informační služby o možnostech zábavy, videofilmy (výroba), vydávání multimediálního zábavního softwaru, poskytování multimediální zábavy prostřednictvím webových stránek, digitální video, audio a multimediální zábavní a vydavatelské služby, poskytování online školení, vydávání online multimediálních materiálů, poskytování vzdělávacích informací prostřednictvím online databází nebo internetu, pořádání kurzů, výcviků, pobavení, obveselení, výchovně zábavné klubové služby, poskytování zábavních multimediálních programů prostřednictvím televizních, vysílacích, bezdrátových a online služeb, informace v oblasti zábavy poskytované online z počítačové databáze nebo internetu; (42) počítačové služby, jmenovitě tvorba virtuálních komunit pro registrované uživatele, aby mohli organizovat skupiny, účastnit se diskusí, získávat zpětnou vazbu od svých kolegů a zapojovat se do tvorby sociálních sítí a obchodní spolupráce a komunikace, počítačové služby, jmenovitě poskytování elektronických prostředků druhým pro organizování a vedení setkání, akcí a interaktivních diskusí prostřednictvím komunikačních sítí, poskytování aplikačních služeb (ASP) zaměřených na software umožňující nebo usnadňující nahrávání, stahování, stream, zaslání, zobrazování, blogování, označování, modifikaci, sdílení nebo jiný způsob poskytování elektronických médií nebo informací prostřednictvím komunikačních sítí, poskytování on-line zařízení pro druhé, zaměřených na technologii, která

umožňuje on-line uživatelům vytvářet osobní profily zaměřené na společenské a obchodní informace a přenášet a sdílet tyto informace mezi více on-line zařízeními, poskytování informací z rejstříků a databází informací, včetně textů, elektronických dokumentů, databází, grafických materiálů, fotografických snímků a audiovizuálních informací, v počítačových a komunikačních sítích, poskytování dočasného použití softwarových aplikací bez možnosti stažení pro vytváření společenských sítí, vytváření virtuální komunity a přenos audia, videa, fotografických obrazů, textu, grafiky a dat, počítačové služby ve formě on-line stránek na zakázku zaměřených na uživatelsky definované nebo specifikované informace, osobní profily, audio, video soubory, fotografické snímky, text, grafiku a data, služby v oblasti informačních technologií, jmenovitě, poskytování vyhledávačů pro získávání dat na globálních počítačových a komunikačních sítích, služby platformy jako služby (PAAS) zaměřené na technologii, která umožňuje podnikům, organizacím a jednotlivcům vytvářet a řídit svou on-line přítomnost a sdělovat si s dalšími on-line uživateli informace a zprávy ohledně svých aktivit, výrobků a služeb a zapojovat se do tvorby sociálních sítí a obchodní spolupráce a komunikace, poskytování vyhledávačů pro získávání dat prostřednictvím komunikačních sítí, poskytování on-line prostředků pro druhé, které dávají uživatelům možnost nahrávat, modifikovat a sdílet audio, video soubory, fotografické snímky, texty, grafiku a data, služby v oblasti informačních technologií, jmenovitě, poskytování interaktivních on-line zařízení pro druhé, zaměřených na technologii, která umožňuje uživatelům spravovat své on-line audio a vizuální účty a účty na sociálních a obchodních komunikačních a spolupracujících sítích, vytváření on-line softwaru pro upravení vzhledu a umožnění přenosu audia, videa, fotografických snímků, textu, grafických materiálů a dat, sdílení souborů, jmenovitě, poskytování on-line zařízení pro druhé obsahující technologii, která uživatelům umožňuje nahrávat a stahovat elektronické soubory; (45) služby seznamování a vytváření společenských sítí na internetu.

(591) Barevná

(730) **Twiner Experiences s.r.o.**, Kaprova 42/14, Praha 1, 11000, CZ

(740) Ing. Yveta Vinklerová, Mojžírovo náměstí 2993/13, Brno, Královo Pole, 61200

(210) **O-549263**

(220) 13.07.2018

(320) 13.07.2018

(511) 35, 43

(540)

Royal Dining

(510) (35) shromažďování různých výrobků ve prospěch jiných osob, maloobchod s dále uvedenými výrobky- bytové doplňky a dekorace, nádobí na vaření a nádobí na stolování, výrobky ze skla a porcelánu, bytový textil, velkoobchod s dále uvedenými výrobky- bytové doplňky a dekorace, příbory, nádobí na vaření a stolování, výrobky ze skla a porcelánu, bytový textil, vybavení pro restaurace, hotely a gastronomii; (43) služby zajišťující stravování a nápoje.

(730) **Event Martin Ing.**, Dlouhé Dvory 12, Střezetice, 50312, CZ

(210) **O-549356**

(220) 19.07.2018

(320) 19.07.2018

(511) 9, 16, 35, 40, 41, 42, 45

(540)



(510) (9) informační technologie a audiovizuální, multimediální a fotografické přístroje, přístroje na uchování dat, audiovizuální zařízení, fotografické přístroje, multimediální záznamy, nahraný obsah (počítačové programy, data a informace), komunikační zařízení, obsah médií, digitální fotografie ke stažení, diapozitivy (fotografie); (16) tiskoviny, barevné tisky, denní tisk (noviny), věstníky (tiskárenský výrobek), tisky, tiskopisy, obrazy, obrázky,

fotografie, fotografie (paspertované a nepaspertované), podepsané fotografie; (35) reklamní, marketingové a propagační služby, reklamní texty (psaní), vydávání reklamních textů, poskytování prostor, času a médií pro reklamu, rozšiřování reklamních marketingových a propagačních materiálů; (40) služby zapouzdření materiálu v podobě archů pro fotografie, tiskárenské služby, vyvolávání a zpracování fotografií a kinematografických filmů; (41) služby v oblasti vzdělávání, zábavy a sportu, zvuková, obrazová a multimediální produkce a fotografie, online služby knihoven, zejména poskytování elektronických knihovních služeb zaměřených na noviny, časopisy, fotografie a obrázky prostřednictvím online počítačové sítě, služby knihoven poskytované prostřednictvím počítačové databáze obsahující informace vyňaté z novin, vydavatelská činnost a zpravodajství, elektronická vydavatelská činnost, vydávání tiskovin, publikování a editování tiskovin, multimediální vydávání odborných časopisů; (42) vědecké a technologické služby, služby testování, ověřování a kontroly kvality; (45) poskytování licencí k právním duševnímu vlastnictví.

- (730) **Medialight s.r.o.**, Platněřská 90/13, Praha 1, Staré Město, 11000, CZ
(740) eLegal advokátní kancelář s.r.o., Mgr. Petra Dolejšová, advokátka, Na příkopě 583/15, Praha 1, Staré Město, 11000

(210) **O-549429**

- (220) 24.07.2018
(320) 24.07.2018
(511) 5, 6, 20, 30, 31, 32
(540)

Beerex

- (510) (5) výtažky z chmele k farmaceutickým účelům; (6) kovové sudy; (20) sudy, ne kovové; (30) zpracovaný chmel; (31) chmel, chmelové pelety, chmelové šišky; (32) chmelové výtažky pro výrobu piva, chmelové výtažky pro použití při přípravě nápojů.
(730) **Beerex s.r.o.**, Modřanská 1387/11 1387/11, Praha 4, Modřany, 14300, CZ

(210) **O-549521**

- (220) 27.07.2018
(320) 27.07.2018
(511) 35
(540)

SCREENX

- (510) (35) filmová reklama, reklamní služby, vydávání reklamních textů, propagace zboží a služeb prostřednictvím filmu, reklamy a propagace filmů prostřednictvím filmové reklamy, předvádění zboží, vydávání reklamních materiálů, pronájem reklamních ploch a reklamních materiálů, výroba reklamních filmů, organizování výstav pro komerční nebo reklamní účely, on-line inzerce prostřednictvím počítačové komunikační sítě, maloobchodní prodej suvenýrů, doplňků, pohárů, plakátů a hraček, maloobchodní prodej zahrnující počítačový software poskytovaný prostřednictvím internetu a jiné počítačové a elektronické komunikační sítě, management výkonných umělců, pomoc při řízení obchodní činnosti divadel a kin, koncesní stánky předvádějící potraviny, nápoje a suvenýry.
(730) **CJ CGV CO., LTD.**, I-PARK Mall 6th FL. 55, Hangang-daero 23-gil, Yongsan-gu, Seoul, KR
(740) PATENTSERVIS Praha a.s., Na Podkovce 281/10, Praha 4, Podolí, 14700

(210) **O-549522**

- (220) 27.07.2018
(320) 27.07.2018
(511) 35
(540)

SCREENX

- (510) (35) filmová reklama, reklamní služby, vydávání reklamních textů, propagace zboží a služeb prostřednictvím filmu, reklamy a propagace filmů prostřednictvím filmové reklamy, předvádění zboží, vydávání reklamních materiálů, pronájem reklamních ploch a reklamních materiálů, výroba reklamních filmů, organizování výstav pro komerční nebo reklamní účely, on-line inzerce prostřednictvím počítačové komunikační sítě, maloobchodní prodej suvenýrů, doplňků, pohárů, plakátů a hraček, maloobchodní prodej zahrnující počítačový software poskytovaný prostřednictvím internetu a jiné počítačové a elektronické komunikační sítě, management výkonných umělců, pomoc při řízení obchodní činnosti divadel a kin, koncesní stánky předvádějící potraviny, nápoje a suvenýry.
(591) Barevná
(730) **CJ CGV CO., LTD.**, I-PARK Mall 6th FL. 55, Hangang-daero 23-gil, Yongsan-gu, Seoul, KR
(740) PATENTSERVIS Praha a.s., Na Podkovce 281/10, Praha 4, Podolí, 14700

(210) **O-549567**

- (220) 31.07.2018
(320) 31.07.2018
(511) 29, 30, 35
(540)

Vitana
Dej si super jídlo!

- (510) (29) maso, neživé ryby, drůbež a zvěřina, masové výtažky, konzervované, mražené, sušené, vařené, zavařené ovoce a zelenina, základy pro polévky ve formě želé, bujóny ve formě želé, polévkové koncentráty ve formě želé, dehydrovaná želatina v prášku nebo v plátcích, džemy, kompoty, vejce, mléko a mléčné výrobky, jedlé oleje a tuky, luštěniny s výjimkou čerstvých, bujóny a vývary, gelové bujóny, polévky, instantní polévky, směsi v prášku a v pastě pro přípravu hotových pokrmů a šťáv k masům připravených na základě živočišných surovin (masné a mléčné suroviny, vejce) a jejich směsí, přísady do polévek, a to granulované směsi a zavařky na masovém základu, masné polotovary, masové kuličky, potravinářské výrobky z ryb, sezamový olej, bramborové knedlíky v prášku, instantní bramborová kaše, směsi v prášku a v pastě pro přípravu hotových pokrmů a šťáv k masům připravených na základě rostlinných surovin (především zeleniny a bylin) a jejich směsí, vše v rámci této třídy; (30) káva, čaj, kakao a kávové náhražky, rýže, tapioka a ságo, mouka a obilninové přípravky, chléb, pečivo a cukrovinky, zmrzlina, cukr, med, melasa, droždí, prášek do pečiva, sůl, hořčice, ocet, konzumní led, koření, kořenící směsi, směsi koření a bylin, upravená sezamová semínka, houskové knedlíky v prášku, moučníky v prášku, pudinky v prášku, směs na čokoládové, kakaové a kávové polevy, instantní krupicová, ovesná a obilninová kaše, mléčná rýže, tekuté kořenící přípravky, chilli omáčky, sojové omáčky, marinády, zálivky na ochucení, tekutá ochucovadla, tatarské omáčky, majonézy, kuskus, těstoviny, tortellini, škrob jako potrava, studené omáčky spadající do této třídy a další hotové omáčky a jejich základy podávané po tepelné úpravě, chuťové přísady, sladké omáčky toppingy, cukrářské výrobky, směsi v prášku a v pastě pro přípravu hotových pokrmů, omáček a šťáv k masům připravených především na základě rostlinných surovin (především mouky, obilnin, luštěnin, koření) a jejich směsí, přísady do polévek jako granulované směsi

a zavárky na rostlinném základu (převažující směs mouky, strouhanky, koření a s přídavkem zeleniny), krutónky (kousky osmaženého chleba nebo housky), zlepšující a přídavné látky na kuchyňské použití (zahušťovadla, aromata) kromě éterických esencí a esenciálních olejů; (35) propagační činnost, reklama, prezentace výrobků v komunikačních médiích, předvádění zboží, inzerce, pronájem reklamní plochy a času, distribuce reklamních materiálů a vzorků výrobků, poskytování informací komerčního nebo reklamního charakteru, multimediálních informací komerčního charakteru, zprostředkování v oblasti nákupu a prodeje zboží s výrobky výše uvedenými ve třídách 29,30,32 včetně prodeje prostřednictvím Internetu, maloobchodní a velkoobchodní prodej výrobků výše uvedených ve třídách 29,30,32.

(730) **VITANA, a.s.**, Mělnická 133, Byšice, 27732, CZ

(210) **O-549577**
(220) 31.07.2018
(320) 31.07.2018
(511) 16, 41, 44, 45
(540)

VZTAHOVÁNÍ

(510) (16) papírnické zboží a učební pomůcky, učební materiál (s výjimkou přístrojů), knihy, tištěné publikace, tiskoviny, noviny, časopisy, fotografie, metodické příručky, tištěné tabulky a grafy, tištěné příručky výukových aktivit, příručky s případovými studii, zápisníky a bloky; (41) výuka, vzdělávání a školící služby, školení týkající se meditace, organizování kurzů využívajících programové učební metody, vedení workshopů a seminářů v oblasti osobnostního uvědomění, vedení kurzů rozvoje osobnosti, sebepoznávání a psychoterapie, vedení kurzů relaxačních a meditačních technik, koučink, koučink s pomocí psychosociálních her a metod, včetně týmové spolupráce, vedení komunit dětí a rozvoj jejich individuality, vedení skupin a kolektivů v rámci pedagogické a speciálně pedagogické diagnostiky, výukové služby zaměřené na pedagogické techniky, vedení pedagogů ve vzdělávací a osobnostní oblasti, školící služby v oblasti komunikace a vedení rozhovorů, příprava a vedení preventivních a intervenčních programů pro školy a jiná zařízení v oblasti vztahů a prevence šikany, vydávání publikací, knih a metodických příruček, vydávání vzdělávacích učebních materiálů, pedagogická a speciálně pedagogická činnost; (44) diagnostika chorob, pedagogická a speciálně pedagogická diagnostika, masáže, odborná péče v oblasti relaxační terapie, meditace, služby v oblasti alternativní medicíny, poradenství v oblasti zdravého životního stylu (zdravá výživa), základy psychohygieny, psychologické konzultace, psychologické poradenství, psychologické testování, muzikoterapie pro fyzické, psychologické a poznávací účely, etopedické poradenství pro výkon preventivně výchovné péče ve školských zařízeních, náprava vztahu mezi dětmi; (45) konzultace v oboru osobních vztahů.

(730) **Milcová Dana Mgr.**, Dlouhá 104, Příbram, Příbram III, 26101, CZ
(740) **GATODE s. r. o.**, Ing. Mgr. Denisa Dudová, Vršovická 478/51, Praha 10, Vršovice, 10100

(210) **O-549606**
(220) 01.08.2018
(320) 01.08.2018
(511) 16, 35, 40, 41
(540)

FOTOANGELO

(510) (16) fotografie; (35) příprava a pořádání výstavních veletrhů; (40) vyvolávání fotografických filmů, vyvolávání filmů a reprodukce fotografií,

tiskárenské služby, zpracování fotografií a kinematografických filmů; (41) pořádání, vedení a organizování seminářů, pořádání a vedení konferencí, pořádání a vedení pracovních setkání [školení], pořádání a vedení školicích kurzů, pořádání odborných workshopů a výukových kurzů, příprava a pořádání vzdělávacích kurzů, fotografování, výuka fotografování, fotografování na mikrofilm, výstavy (pořádání -) pro kulturní účely, pořádání výstav pro účely vzdělání, pořádání výstav pro školící účely.

(730) **PURGERT ANGELO**, Kodymova 2538/10, Praha 5, Stodůlky, 15800, CZ
(740) **Advokátní kancelář JUDr. Olga Suchá s.r.o.**, JUDr. Olga Suchá, Revoluční 762/13, Praha 1, Staré Město, 11000

(210) **O-549609**
(220) 01.08.2018
(320) 01.08.2018
(511) 16, 35, 40, 41
(540)

FOTOŠKOLA ANGELO

(510) (16) fotografie; (35) příprava a pořádání výstavních veletrhů; (40) vyvolávání fotografických filmů, vyvolávání filmů a reprodukce fotografií, tiskárenské služby, zpracování fotografií a kinematografických filmů; (41) pořádání, vedení a organizování seminářů, pořádání a vedení konferencí, pořádání a vedení pracovních setkání [školení], pořádání a vedení školicích kurzů, pořádání odborných workshopů a výukových kurzů, příprava a pořádání vzdělávacích kurzů, fotografování, výuka fotografování, fotografování na mikrofilm, výstavy (pořádání -) pro kulturní účely, pořádání výstav pro účely vzdělání, pořádání výstav pro školící účely.

(730) **PURGERT ANGELO**, Kodymova 2538/10, Praha 5, Stodůlky, 15800, CZ
(740) **Advokátní kancelář JUDr. Olga Suchá s.r.o.**, Revoluční 762/13, Praha 1, Staré Město, 11000

(210) **O-549624**
(220) 02.08.2018
(320) 02.08.2018
(511) 35, 41, 45
(540)

CHARLES UNIVERSITY INNOVATIONS PRAGUE

(510) (35) administrativní služby, aktualizace a údržba dat v počítačových databázích, aktualizace a údržba údajů v rejstřících, analýza nákladů a cen, grafická úprava pro reklamní účely, marketing, návrh reklamních materiálů, obchodní informace, obchodní průzkum, obchodní správa licencí k výrobkům a službám jiných osob, podpora prodeje jiných osob, pomoc při řízení obchodní činnosti, poradenské služby pro obchodní vedení, poradenství v oblasti komunikačních strategií při styku s veřejností, poradenství v oblasti řízení obchodní činnosti, profesionální obchodní poradenství, propagace, průzkum trhu, předvádění zboží, psaní reklamních textů, reklama, sestavování katalogů informací pro obchodní či reklamní účely, sjednávání a uzavírání obchodních transakcí pro třetí strany, sjednávání obchodních smluv pro jiné osoby, služby registrace darů, styk s veřejností, vyhledávání sponzorů, zprostředkování propagace, zprostředkování reklamy; (41) informace o vzdělávání, pořádání a vedení workshopů (školení), výuka, vzdělávací služby; (45) poradenství v oblasti duševního vlastnictví, poskytování licencí k duševnímu vlastnictví, právní služby v oblasti sjednávání smluv pro jiné osoby, právní správa licencí, příprava právních dokumentů, sledování práv k duševnímu vlastnictví za účelem právního poradenství.

(730) **Charles University Innovations Prague s.r.o.**, Ovocný trh 560/5, Praha 1 - Staré Město, 11000, CZ

(210) **O-549625**
(220) 02.08.2018
(320) 02.08.2018
(511) 35, 41, 45
(540)



(510) (35) administrativní služby, aktualizace a údržba dat v počítačových databázích, aktualizace a údržba údajů v rejstřících, analýza nákladů a cen, grafická úprava pro reklamní účely, marketing, návrh reklamních materiálů, obchodní informace, obchodní průzkum, obchodní správa licencí k výrobkům a službám jiných osob, podpora prodeje jiných osob, pomoc při řízení obchodní činnosti, poradenské služby pro obchodní vedení, poradenství v oblasti komunikačních strategií při styku s veřejností, poradenství v oblasti řízení obchodní činnosti, profesionální obchodní poradenství, propagace, průzkum trhu, předvádění zboží, psaní reklamních textů, reklama, sestavování katalogů informací pro obchodní či reklamní účely, sjednávání a uzavírání obchodních transakcí pro třetí strany, sjednávání obchodních smluv pro jiné osoby, služby registrace darů, styk s veřejností, vyhledávání sponzorů, zprostředkování propagace, zprostředkování reklamy; (41) informace o vzdělávání, pořádání a vedení workshopů (školení), výuka, vzdělávací služby; (45) poradenství v oblasti duševního vlastnictví, poskytování licencí k duševnímu vlastnictví, právní služby v oblasti sjednávání smluv pro jiné osoby, právní správa licencí, příprava právních dokumentů, sledování práv k duševnímu vlastnictví za účelem právního poradenství.

(730) **Charles University Innovations Prague s.r.o.**, Ovocný trh 560/5, Praha 1 - Staré Město, 11000, CZ

(210) **O-549631**
(220) 02.08.2018
(320) 02.08.2018
(511) 35, 41, 43
(540)

KARABIK

(510) (35) inzertní, reklamní a propagační činnost, poskytování pomoci při provozu obchodu, včetně poskytování pomoci při provozu obchodu v oblasti sportovní, zábavní, kulturní a sportovní činnosti a pohostinství, obchodní výstavy, marketing, administrativní práce, vystavování a nabízení zboží z oblasti zábavní, kulturní a sportovní činnosti a pohostinství; (41) výchovná, vzdělávací, kulturní, zábavní a sportovní činnost, provozování zábavních zařízení a zařízení pro volný čas, provozování dětských zábavních parků a hřišť a sportovních zařízení, provozování pouťových atrakcí a lunaparků, vydavatelství a nakladatelství; (43) restaurační a pohostinská činnost, provozování restaurací, barů, bufetů, automatů rychlého občerstvení, kaváren, ubytovací služby, provozování hotelů, kempů a penzionů.

(730) **Horák David**, Černilov č. p. 289, Černilov, 50343, CZ

(740) Ing. Milan Škoda, Nahořanská 308, Nové Město nad Metují, Krčín, 54901

(210) **O-549695**
(220) 06.08.2018
(320) 06.08.2018
(511) 9, 16, 35, 38, 41, 42, 43
(540)

UHK

(510) (9) nahraný obsah (počítačové programy, data a informace), informační technologie a audiovizuální, multimediální a fotografické přístroje, přístroje na uchování dat, magnety, magnetizéry a demagnetizéry, vědecké a laboratorní přístroje na úpravu elektrickým proudem, přístroje, nástroje a kabely pro oblast elektřiny, optické přístroje, zvětšovače a korektory, bezpečnostní, zabezpečovací, ochranná a signalizační zařízení, potápěčská výstroj, navigační, řídicí, sledovací, zaměřovací a kartografická zařízení, měřicí, detekční a monitorovací přístroje, indikátory a ovladače, vědecké

výzkumné a laboratorní přístroje, přístroje pro vyučování a simulátory; (16) umělecké předměty a figuríny z papíru a lepenky a architektonické modely, nosiče a dekorační materiály a materiály pro umělce spadající do této třídy, filtrační materiály z papíru, pytle a balicí a obalové materiály a materiály pro skladování z papíru, lepenky nebo z plastů, papírnické zboží a učební pomůcky, lepidla pro kancelářské účely nebo pro použití v domácnosti, tiskoviny, papír a lepenka, spony a pásky na bankovky, plastové tašky na ochranu cenností, spony na bankovky z drahých kovů, spony na bankovky, kovové svorky na bankovky; (35) reklamní, marketingové a propagační služby, obchodní služby a informace pro spotřebitele, pomoc v obchodní a podnikatelské činnosti, management a administrativní služby, obchodní analýzy, průzkum a informační služby; (38) telekomunikační služby, služby rozhlasového a televizního vysílání; (41) vydavatelská činnost a zpravodajství, služby v oblasti vzdělávání, zábavy a sportu, překladatelské a tlumočnické služby; (42) služby v oblasti informačních technologií, vědecké a technologické služby, služby testování, služby ověřování a služby kontroly kvality, návrhářství; (43) dočasné ubytování, poskytování jídla a nápojů.

(730) **Univerzita Hradec Králové**, Rokitanského 62/26, Hradec Králové, 50003, CZ

(210) **O-549779**
(220) 09.08.2018
(320) 09.08.2018
(511) 35, 41, 42
(540)

omegadesign

(510) (35) šíření reklamních materiálů, cílení zaslání reklamních materiálů, aktualizace reklamních materiálů, průzkum trhu, vydávání reklamních textů, propagace, reklama, rozhlasová reklama, obchodní průzkum, televizní reklama, aranžování výkladů, zprostředkování propagace, zprostředkování reklamy, podpora prodeje jiných osob, zpracování textu, řízení obchodní činnosti výkonných umělců, online inzerce v počítačové síti, prezentace výrobků v komunikačních médiích pro účely maloobchodu, subdodavatelské služby (pomoc v obchodní činnosti), psaní reklamních textů, grafická úprava pro reklamní účely, výroba reklamních filmů, marketing, optimalizace vyhledávačů pro účely podpory prodeje, optimalizace návštěvnosti webových stránek, PPC reklama, návrh reklamních materiálů, indexace webových stránek pro obchodní nebo reklamní účely, psaní scénářů pro reklamní účely, sestavování katalogů informací pro obchodní či reklamní účely, poradenství v oblasti komunikačních strategií v reklamě, cílený marketing, venkovní reklama; (41) elektronické publikování (DTP), fotografování; (42) navrhování obalů, umělecký design, vytváření a údržba webových stránek pro jiné osoby, poradenství v oblasti navrhování webových stránek, poradenství v oblasti informačních technologií (IT), poskytování outsourcingových služeb v oblasti informačních technologií.

(730) **Omega Design, s.r.o.**, Charvatská 1384/2, Brno, 61200, CZ

(210) **O-549794**

(220) 09.08.2018

(320) 09.08.2018

(511) 16, 33, 35, 39, 41, 43

(540)



(510) (16) tiskárenské výrobky, papírenské zboží, propagační a marketingové předměty z papíru a lepenky, propagační tiskoviny, zejména katalogy, prospekty, fotografie, plakáty, knihy, časopisy, periodické a neperiodické tiskoviny, vzdělávací publikace; (33) alkoholické nápoje, zařazené do třídy 33, vína všech druhů, především jakostní víno, víno přívlastkové, archivní víno, šumivé víno, stolní víno, sekty, likéry, lihoviny, alkoholické ovocné nápoje; (35) dovoz, vývoz, maloobchod, velkoobchod, zásilkový obchod a nákupní služby, také prostřednictvím světových počítačových sítí nebo Internetu, vše v souvislosti s dodáváním alkoholických nápojů, příslušenství a doplňků k vínu, dárkovému zboží a obalům na nápoje, veškerá propagační činnost prostřednictvím všech druhů komunikačních prostředků a prostřednictvím všech druhů nosičů informací, pořádání obchodních akcí k propagačním účelům, využití Internetu ke komerčním účelům, organizování komerčních akcí a pořádání výstav k obchodním účelům, obchodní činnost v oblasti nákupu a prodeje vín, provádění aukcí a vedení dražeb, zejména vín, prodej doplňkového zboží pro sommeliéry, provozování e-shopu s komoditami z oblasti vinařství (vína všeho druhu, drobné nářadí a přenosné nádoby pro servis vín, jako kuchyňské nádoby, vědra, misky a nádoby, misky a nádoby z plastických a jiných hmot, sklenice, otvíráky na víno, doplňkové zboží pro sommeliéry), distribuce vzorků zboží, dodavatelské služby pro třetí osoby, poradenství v obchodní činnosti v oboru vinařství a sommeliérství, obchodní administrativa související s udělováním licencí v souvislosti s podporou provozu nebo vedením obchodního podniku, obchodní provoz vinotéky - specializovaného obchodu pro prodej a ochutnávku alkoholických nápojů; (39) doprava a skladování vín, pořádání a organizování tematických zájezdů a exkurzí; (41) výchova, vzdělávání, zábava, organizování odborných kurzů, školení, lektorská činnost, vše vztahované k vínu a vinařství; (43) provozování pohostinských služeb ve vinných sklepech, vinárnách a vinotékách, ochutnávky vín, provozování a služby restaurací, kaváren, barů, pořádání a organizování degustací vína, služby sommeliérů - specialistů na nápoje.

(730) **Semrád Bořek MUDR.**, Pod Strážnou 480/3, Lelekovice, 66431, CZ

(740) Fiala, Tejkal a partneři, advokátní kancelář, s.r.o., Mgr. Jan Tejkal, Helfertova 2040/13, Brno, 61300

(210) **O-549931**

(220) 17.08.2018

(320) 17.08.2018

(511) 12, 34, 35, 43

(540)



(510) (12) pozemní vozidlo; (34) aromatizovaný tabák, tabák a tabákové výrobky, včetně náhrad tabáku, tabák do vodní dýmky; (35) reklama a marketingové služby; (43) bary a restaurační služby.

(591) Barevná

(730) **Vice City Group s.r.o.**, Zámocká 22, Bratislava 811 06, SK

(210) **O-549998**

(220) 20.08.2018

(320) 20.08.2018

(511) 9, 28, 35

(540)

KOBZAHRY

(510) (9) počítačový hardware a software, počítače, software pro herní konzole; (28) hry a jejich příslušenství, hračky, hry a příslušenství k herním konzolím; (35) obchodní a zprostředkovatelská činnost v oblasti multimédií, online internetový prodej výše uvedených výrobků ve třídách 9 a 28.

(730) **Kobza Hynek**, Bravinné 54, Bílovec, 74301, CZ

(210) **O-550018**

(220) 21.08.2018

(320) 21.08.2018

(511) 36

(540)



(510) (36) směňování peněžních prostředků.

(591) Barevná

(730) **GOLDEN EXCHANGE s.r.o.**, Na Pořící 1063/33, Praha 1, Nové Město, 11000, CZ

(740) Advokátní kancelář, JUDr. Ing. Milan Mleziva, advokát, Skřetova 1011/48, Plzeň, Jižní Předměstí, 30100

(210) **O-550047**

(220) 23.08.2018

(320) 23.08.2018

(511) 32, 35, 41

(540)



(510) (32) stolní voda, minerální vody, sycené vody a jiné nealkoholické nápoje, limonády, ovocné nápoje, ovocné šťávy, sirupy a jiné přípravky pro přípravu nápojů; (35) propagační a reklamní činnost, pořádání sportovních akcí a závodů pro propagační účely; (41) pořádání sportovních akcí, pořádání výchovně vzdělávacích akcí.

(730) **RAVOS, s.r.o.**, Frant. Diepolda 1870, Rakovník, 26901, CZ

(740) Hrudka & partneři, Advokátní kancelář, JUDr. František Hrudka, Vodičkova 1070/30/699, Praha 1, 11000

(210) **O-550048**
(220) 23.08.2018
(320) 23.08.2018
(511) 32, 35, 41
(540)



(510) (32) stolní voda, minerální vody, syčené vody a jiné nealkoholické nápoje, limonády, ovocné nápoje, ovocné šťávy, sirupy a jiné přípravky pro přípravu nápojů; (35) propagační a reklamní činnost, pořádání sportovních akcí a závodů pro propagační účely; (41) pořádání sportovních akcí, pořádání výchovně vzdělávacích akcí.

(591) Barevná
(730) **RAVOS, s.r.o.**, Frant. Diepolta 1870, Rakovník, 26901, CZ
(740) Hrudka & partneři, Advokátní kancelář, JUDr. František Hrudka, Vodičkova 1070/30/699, Praha 1, 11000

(210) **O-550107**
(220) 27.08.2018
(320) 27.08.2018
(511) 7, 9, 11, 12, 37
(540)



(510) (7) pneumatické prvky jako válce, i rotační, redukční ventily (části strojů), tlakové ventily (části strojů), ventily (součásti strojů), škrtící ventily nekovové (části strojů), regulátory, upínací sklíčidla a jejich součásti, pneumatické pohony jako motory, parní čističe, parní čističí stroje, vysokotlaká čističí zařízení, zařízení na odsávání prachu pro čističí účely, odlučovače tekutin, pneumatické systémy pro ovládání částí dopravních prostředků a strojů včetně příslušenství těchto systémů a jejich součástí, systémy a prvky pro rozvod stlačeného vzduchu a to čerpadla na stlačený vzduch, motory na stlačený vzduch, stroje na stlačený vzduch, pneumatické ovladače, zvedací zařízení, zdviže a pohyblivé rampy pro nástup osob do vozidel včetně jejich součástí a příslušenství; (9) rotační průtočná objemová měřidla, systémy měření průtoku tekutin a výdej tekutin včetně jejich částí a příslušenství, měřidla pro měření hustoty tekutin, vypínače a přerušovače pro přívod energií, vypínače a spínače pro automobily, solenoidové ventily (elektromagnetické spínače), nástrčné indikátory tlaku pro ventily; (11) připojovací armatury, rychlospojky (armatury), výdejní pistole pro výdej pohonných hmot (armatury), filtry síťové, velkopovrchové a samočisticí, odlučovače plynů a par, stáček ovladače, závěsná plnicí ramena pro plnění nebo vyprazdňování cisteren (armatury), přístroje a stroje na čištění vzduchu, odzdušňovací ventily pro zařízení parního vytápění, termostatické ventily (součásti vytápěcích zařízení), ventily pro regulaci úrovně hladiny v nádržích, pracovní jednotky (úpravné jednotky vzduchu), čističe vzduchu, odlučovače vzduchu; (12) dveře automobilů a jiných dopravních prostředků včetně jejich příslušenství a ovládacích prvků; (37) servis a opravy systémů a výrobků pro měření průtoku tekutin a výdej, služby poradenské a opravárenské v oblasti pneumatických prvků, pneumatických pohonů pneumatických systémů, služby pro pohotovostní vozidla.

(591) Barevná
(730) **Políšské strojírny a.s.**, Bořiny 1145, Polička, Horní Předměstí, 57201, CZ

(740) Halaxová & Halaxová TETRAPAT, Mgr. Eva Halaxová, Jinonická 804/80, Praha 5, Košíře, 15800

(210) **O-550110**
(220) 27.08.2018
(320) 27.08.2018
(511) 35, 38, 41
(540)

FUTURENTO

(510) (35) reklamní a inzertní služby, reklamní a inzertní materiály (publikování), obchodní administrativa, propagace; (38) televizní vysílání, vysílání rozhlasových programů a vysílání televizních programů, služby rozhlasového a televizního vysílání; (41) zábavní, sportovní a kulturní aktivity, soutěže (organizace sportovních soutěží), organizování sportovních akcí a sportovních turnajů, zábava, tělesná výchova, pořádání soutěží, služby týkající se dobrodružných hřišť, výchova, vzdělávání, zábava a sportovní činnost, televizní zábava, zábava prostřednictvím bezdrátového televizního vysílání.

(730) **Mahonda s.r.o.**, Křižovnická 86/6, Praha 1, Staré Město, 11000, CZ
(740) Advokátní kancelář Krejčík & partneři, Mgr. Daniela Vlčková, advokát, Londýnská 730/59, Praha 2, 12000

(210) **O-550111**
(220) 27.08.2018
(320) 27.08.2018
(511) 35, 38, 41
(540)



(510) (35) reklamní a inzertní služby, reklamní a inzertní materiály (publikování), obchodní administrativa, propagace; (38) televizní vysílání, vysílání rozhlasových programů a vysílání televizních programů, služby rozhlasového a televizního vysílání; (41) zábavní, sportovní a kulturní aktivity, soutěže (organizace sportovních soutěží), organizování sportovních akcí a sportovních turnajů, zábava, tělesná výchova, pořádání soutěží, služby týkající se dobrodružných hřišť, výchova, vzdělávání, zábava a sportovní činnost, televizní zábava, zábava prostřednictvím bezdrátového televizního vysílání.

(591) Barevná
(730) **Mahonda s.r.o.**, Křižovnická 86/6, Praha 1, Staré Město, 11000, CZ
(740) Advokátní kancelář Krejčík & partneři, Mgr. Daniela Vlčková, advokát, Londýnská 730/59, Praha 2, 12000

(210) **O-550133**
(220) 29.08.2018
(320) 29.08.2018
(511) 30, 32
(540)

Medvídkový čaj

(510) (30) čaj, cukrovinky; (32) nealkoholické nápoje, ovocné nápoje a ovocné šťávy, sirupy a jiné přípravky pro přípravu nápojů.
(730) **PUBLICITA MONDO s.r.o.**, 8. pěšího pluku 2380, Frýdek-Místek, Místek, 723801, CZ

(210) **O-550146**
(220) 29.08.2018
(320) 29.08.2018
(511) 16, 25, 35
(540)



(510) (16) tiskoviny, zejména knihy, časopisy, brožury, katalogy, prospekty, periodické a neperiodické publikace, kalendáře, plakáty, fotografie, grafická díla na papírovém, kartonovém nebo umělohmotném nosiči, papír a kartón, papírenské a kartonážní výrobky, zejména tašky, krabice, pouzdra, obaly a obálky, papírové učební pomůcky, sešity, obtisky, omalovánky, vystřihovánky, skládanky, herní plány - návody k hrám, papírové vstupenky, mapy, pohlednice, alba, dětské zápisníky, pera, tužky a jejich pouzdra; (25) dětské oblečení, sportovní oblečení, sportovní dresy, trička (trička s potiskem); (35) propagace, reklama.

(730) **Licková Lada MgA.**, Sportovní 1809, Nymburk, 28802, CZ

(210) **O-550148**
(220) 29.08.2018
(320) 29.08.2018
(511) 18, 24, 25
(540)



(510) (18) zavazadla, cestovní tašky, peněženky a ostatní tašky; (24) bavlněné textilní výrobky, textilní výrobky pro domácnost, prádlo (nikoliv osobní), bytový textil; (25) oděvy, čapky.

(730) **Djankla Hakenová Jitka Ing.**, U Lípy 204, Drahelčice, 25219, CZ

(210) **O-550168**
(220) 30.08.2018
(320) 30.08.2018
(511) 31, 33, 35, 40, 41, 43
(540)

Maison TISSERAND

(510) (31) čerstvé hrozny, zemědělské a zahrádkářské produkty (neuvedené v jiných třídách); (33) alkoholické nápoje s výjimkou piva, víno všech druhů; (35) maloobchodní a velkoobchodní služby s výrobky výše uvedenými ve třídách 31 a 33 tohoto seznamu, maloobchodní a velkoobchodní služby s výrobky výše uvedenými ve třídách 31 a 33 tohoto seznamu prostřednictvím internetu; (40) lisování ovoce, vinařství; (41) organizování a vedení seminářů, organizování a vedení sympózií; (43) hoteliérské služby, provozování restaurace a restaurační služby, hostinská činnost, ubytovací a stravovací služby.

(730) **DDK Bohemia s.r.o.**, Petrov 448, Petrov, 69665, CZ
(740) Mgr. Vladimíra Kubová, advokát, Mgr. Vladimíra Kubová advokát, V celnici 1034/6, Praha 1, Nové Město, 11000

(210) **O-550185**
(220) 31.08.2018
(320) 31.08.2018
(511) 9, 37, 41, 42
(540)

Sees without being seen

(510) (9) radiolokační aktivní a pasivní systémy, radiová pojítka, interkomunikační přístroje, přístroje a zařízení pro zachycování, zpracování, přenos a vyhodnocování signálů a informací včetně programového vybavení pro oblast sledování a řízení letového provozu, antény, kompas, radary, světelná signalizace, interkomy, měřicí přístroje, monitory, navigační přístroje a nástroje, palubní elektronika, radionavigační systémy; (37) instalace a opravy elektronických zařízení, údržba a opravy letadel, opravy avionických celků, instalace, ožívování a servis pro systémy, přístroje a zařízení uvedené ve třídě 9 pro oblast sledování a řízení letového provozu; (41) výchovná a školící činnost pro oblast výrobků a služeb uvedených ve třídách 9 a 37; (42) výzkum, vývoj, projekce a inženýrské služby pro oblast výrobků uvedených ve třídě 9, služby v oblasti informační technologie pro oblast sledování, vyhodnocování a řízení letového provozu, odborné poradenství s výjimkou obchodního v oblasti elektroniky, vývoj, projektování, konstrukce a výzkum výrobků, zejména letecké techniky, projektování a konstrukční změny letecké techniky v oblasti systémů palubní elektroniky, přístrojů a elektrických i elektronických letadlových celků.

(730) **ERA a.s.**, Průmyslová 462, Pardubice, Pardubičky, 53003, CZ
(740) Ing. Václav Kratochvíl, Husníkova 2086/22, Praha 5, Stodůlky, 15800

(210) **O-550187**
(220) 31.08.2018
(320) 31.08.2018
(511) 3, 5, 35
(540)



(510) (3) neléčivá kosmetika, pleťová kosmetika, podkladová kosmetika, hydratační přípravky (kosmetika), samoopalovací přípravky (kosmetika), funkční kosmetika, barevná kosmetika, přírodní kosmetika, organická kosmetika, dekorativní kosmetika, korektory (kosmetika), zkrášlující kosmetika, tonika (kosmetika), vlasová kosmetika, čisticí přípravky, pleťové čisticí přípravky, čisticí přípravky na ruce, čisticí přípravky na obkládačky, čisticí přípravky na toalety, čisticí přípravky na vlasy, pleťové čisticí přípravky (kosmetické), čisticí přípravky na trouby, čisticí přípravky na zdivo, obličejové čisticí přípravky (kosmetika), osvěžovače vzduchu, přípravky na čištění skla, přípravky na čištění rukou, přípravky na čištění podlah, přípravky na čištění tapet, přípravky na čištění automobilů, přípravky na čištění obuvi, přípravky na čištění vozidel, přípravky na suché čištění, přípravky na čištění látek, přípravky na čištění odpadů a odpadního potrubí, přípravky na čištění zubů, kosmetické přípravky, parfumerie, přípravky pro osobní hygienu, přípravky na čištění nosu pro účely osobní hygieny, mýdla a gely, přípravky na čištění voskového povrchu parket, vlhčené ubrousky napuštěné přípravky na čištění, hadříky a utěrky na čištění brýlí napuštěné čisticími přípravky, přípravky na čištění ucpaných odtoků a umyvadel, deodoranty, antiperspirační deodoranty, osobní deodoranty, deodoranty na chodidla, deodoranty a antiperspiranty, dámské sprejové deodoranty; (5) WC deodoranty, dezinfekční přípravky pro chemická WC, antiseptické čisticí přípravky, osvěžovače vzduchu (deodoranty), dezodorační pokojové osvěžovače vzduchu, osvěžovače vzduchu ve spreji, osvěžovače vzduchu do automobilů, přípravky na čištění vzduchu, hygienické přípravky a výrobky, deodoranty na oděvy, deodoranty na textilie, deodoranty na obuv, deodoranty na tkaniny, deodoranty do automobilů; (35) reklamní, marketingové a propagační služby, reklamní služby v oblasti automobilového průmyslu, inzerce automobilů určených k prodeji prostřednictvím internetu, obchodní služby a informace pro spotřebitele, velkoobchodní služby v oblasti automobilových dílů,

velkoobchodní služby v oblasti automobilového průslušenství, maloobchodní služby týkající se automobilového průslušenství, maloobchodní služby týkající se automobilových dílů, obchodní řízení autorů a spisovatelů, pomoc v obchodní a podnikatelské činnosti, management a administrativní služby, administrativní zpracování dat.

- (591) Barevná
(730) **Asgari Alex**, Revoluční 1082/8, Praha 1, Nové Město, 11000, CZ

(210) **O-550295**

(220) 06.09.2018

(320) 06.09.2018

(511) 9, 35, 36, 42

(540)

urbido

- (510) (9) software, komunikační software, aplikační software, mapový software, integrovaný software, komunitní software, vzdělávací software, nahraný obsah (počítačové programy, data a informace), počítačový software, počítačové digitální mapy, počítačové systémy, nahrané soubory dat; (35) správa a vytváření počítačových databází, obchodní administrativa kancelářské služby (administrativa), řízení obchodní činnosti a obchodní administrativa, reklama; (36) správa pozemků, nemovitostí, správa majetku, správa svěřeného majetku, správa obchodního majetku, správa budov, správa plateb, správa pojištění; (42) software - tvorba, mapovací služby, tvorba GPS map, služby navrhování map, služby digitalizace map, kartografie a mapování, tvorba a zpracování map, správa serverů, poskytování geografických informací, navrhování elektronických systémů.
(730) **smart urbido s.r.o.**, Technologická 375/3, Ostrava, Pustkovec, 70800, CZ

(210) **O-550332**

(220) 07.09.2018

(320) 07.09.2018

(511) 29, 30

(540)



- (510) (29) jedlé tuky, jedlé oleje a tuky, mléčné výrobky, mléčné výrobky a jejich náhražky, smetana do kávy (mléčný výrobek); (30) zmrazené mléčné cukrárenské výrobky.

- (591) Barevná
(730) **ACCOM Holding, s.r.o.**, Na pláni 1997/41, Praha 5, Smíchov, 15000, CZ

(210) **O-550357**

(220) 10.09.2018

(320) 10.09.2018

(511) 35, 37, 39

(540)

BETONŘÍZ

- (510) (35) propagační, reklamní činnost všeho druhu, pomoc při řízení obchodní činnosti, maloobchod, velkoobchod a zprostředkovatelské služby v oblasti nákupu a prodeje následujících výrobků uvedených ve třídách 6, 17 a 19: veškeré kovové stavební materiály, výtuzní kovové materiály, trubky kovové, lešení kovové, bednění kovové, nosníky kovové, armatury kovové, ocelové konstrukce, přenosné kovové stavební výrobky, stavební materiály

z bílého kovu, odlitky z barevných kovů a jejich slitin, stavební kování apod., kovové kabely a dráty neelektrické, kovové výrobky pro truhlářskou a tesařskou výrobu, kovové střešní krytiny, kování okenní, dveřní a nábytkové, hutní výrobky, vodoinstallační, plynoinstallační a topenářský materiál včetně armatur a průslušenství z kovu, ostatní kovové výrobky nezařazené v jiných třídách, izolační materiály a polotovary na bázi lepenkových fólií nasycených asfaltem, včetně jejich kombinace a kombinace s výtuzními vložkami, veškerý stavební materiál nekovový, zejména tesařské výrobky z polozpracovaného žeziva jako jsou dřevěné panely, vazníky, krovy, trámy, prkna, dřevotřísky, střešní prvky nekovové, dřevěné panely, překližka, skleněné cihly a dlaždice, cihly, tvárnice, sádrokartony, keramické, betonové a železobetonové stavební dílce, stropní desky a nosníky, maltové směsi, cement, vápno mleté volně ložené nebo balené, sádra, šterk, tašky střešní nekovové, lepenky pro stavby včetně lepenek střešních, nekovové obklady a dlažby, stavební skla, panely a desky zhotovené ze skla nebo na bázi skla, nekovové části krytých vchodů a skleníků, vícevrstvené skleněné tabule, lepené zasklení, plastová okna, parketové vlysy a dřevěné výrobky k pokrývání podlah, nekovové rámy a podpěry pro sklo a skleněné tabule, přírodní kámen, umělý kámen, kameninové a cementové roury, cementové a nekovové výrobky pro stavebnictví, stavební materiál na stavbu cest, asfalt, smola, živice, přenosné domy, nekovové prefabrikáty pro stavebnictví, stavební díly a polotovary z plastických hmot, zejména dveřní a okenní díly a obkladový materiál, přenosné chaty a jejich díly; (37) dodavatelské činnosti pro třetí osoby v investiční výstavbě, ve výstavbě bytů a nemovitostí, stavební činnost a veškeré služby s tím související spadající do této třídy, provádění stavebních prací, zejména staveb občanských, průmyslových a inženýrských, provádění podzemních staveb, provádění staveb na klíč, veškeré stavební práce, truhlářské a tesařské služby, řezání panelů a jejich konstrukční úpravy, sádrokartonové práce a montáž sádrokartonových konstrukcí i podhledů, montáž zdvojených podlah, provádění izolace objektů a střech, asfaltování, zateplování a čištění budov, rekonstrukce, modernizace a opravy nemovitostí, bytového a nebytového fondu, odstraňování staveb, vodoinstallatérství a topenářství, zprostředkovatelské činnosti v oblasti stavebnictví a služeb souvisejících jako obstarávání stavebních povolení, stavební dozor, zprostředkování kolaudace staveb, pronájem bagrů, rypadel, buldozerů, jeřábů, stavebních, důlních a razicích strojů, pronájem lešení, strojů k hutnění povrchů, ke stavbě pozemních komunikací a stavební mechanizace, služby pronájmu nářadí a konstrukčního materiálu, poradenské a konzultační služby v oblasti stavebnictví, stavebních materiálů a efektivnosti jejich použití, poskytování stavebních informací; (39) doprava a skladování, silniční motorová doprava, pronájem motorových vozidel.

- (730) **Kalina Miloš**, Skelná 3485/53, Jablonec nad Nisou, 46602, CZ
(740) **RETROPATENT s.r.o.**, Dobiášova 1246/29, Liberec, Liberec VI-Rochlice, 46006

(210) **O-550396**

(220) 11.09.2018

(320) 11.09.2018

(511) 9, 35, 36, 38, 42

(540)



- (510) (9) počítačové programy, počítačový software, aplikační software, počítačový telefonní software, počítačový software pro správu databází, databáze, počítačový hardware pro připojení k sítím, digitální telefonní platformy a software, platformy počítačového softwaru, počítačový komunikační software; (35) marketingové služby, služby v oblasti uvedení databází na trh, počítačová správa souborů, propagační činnost, reklama, průzkum trhu, referenční marketing, marketing prostřednictvím telefonu, služby v oblasti obchodního managementu, marketingové poradenské služby, partnerský marketing, poradenské služby v oblasti partnerského marketingu, shromažďování a třídění dat v počítačových databázích, sběr a ukládání informací do počítačových databází, aktualizace a údržba dat v počítačových databázích, obchodní správa licencí na výrobky a služby pro

třetí osoby, přepis sdělení (kancelářské práce), přímá poštovní reklama, zajišťování předplatného telekomunikačních služeb (pro třetí osoby), poskytování obchodního prostoru on-line pro nakupující a prodávající výrobků a služeb, prezentace výrobků v komunikačních médiích pro účely maloobchodu, poradenství v oblasti organizování a obchodního managementu, obchodní management pro poskytovatele služeb na volné noze, optimalizace provozu na webových stránkách, reklama on-line v počítačové síti, pronájem reklamního času v komunikačních médiích, pronájem reklamních ploch, služby vztahů s veřejností (public relations), obchodní audity, poskytování obchodních informací, vědomostní, pobídkové a bonusové programy, zprostředkování smluv týkající se telekomunikačních služeb a mobilních služeb, zprostředkování smluv týkajících se dodávek energie, zprostředkování obchodů, poskytování srovnání telekomunikačních služeb, šíření reklamy prostřednictvím internetu, obchodní informační služby poskytované přes internet, poradenství v oblasti obchodního managementu, rovněž prostřednictvím internetu, reklama prostřednictvím mobilních telefonních sítí, poskytování srovnání služeb dodávek energií a zprostředkovaných nabídek poskytovatelů energií, prodej dodávek energií, služby srovnávání cen energií, prodej telekomunikačních služeb a mobilních tarifů, průzkum trhu, srovnávací služby v oblasti cen; (36) finanční zprostředkování, úvěrové poradenství a služby zprostředkování úvěrů, peněžní a finanční služby a bankovní služby, půjčky, úvěry a leasingy, nákup na splátky, poradenské služby zaměřené na úvěry, hypoteční úvěry, finanční poradenství zaměřené na půjčky, poskytování financí pro půjčky na bydlení, konzultační služby (finanční), hypotéky (poskytování půjček), finanční sponzorování, finanční poradenství, finanční analýza, finanční služby, půjčky (financování), finanční sponzorování, služby finančních transakcí v oblasti úrokových sazeb, služby finančních úspor, obchodní finanční služby, osobní finanční služby, finanční platební služby, půjčky na splátky, obchodní finanční služby, finanční úvěrové služby, splátkové úvěry, poradenské služby zaměřené na úvěry, finanční převody a transakce a platební služby, zprostředkování pojištění, zařízení pojištění, uzavírání pojistných smluv a oceňování a odhady pro účely pojištění, pojištění, záruky pojištění, sjednávání pojištění; (38) informace z oboru telekomunikačních služeb, poradenství týkající se telekomunikačních služeb, konzultační služby v oblasti telekomunikačních služeb, provozování internetového portálu, zejména v oblasti zprostředkování obchodů, služby v oblasti placeného televizního vysílání, služby mobilní komunikace, telefonní služby a mobilní telefonní služby, služby v oblasti bezdrátových mobilních telefonů, televizní komunikační služby, televizní vysílací služby, služby rozhlasového a televizního nahrávání, služby přenosu textu prostřednictvím obrazovky; (42) software jako služba (saas), instalace a údržba počítačového softwaru, řešení problémů počítačového hardwaru a softwaru, konfigurace počítačového hardwaru s použitím softwaru, platforma jako služba (paas), vývoj softwaru, programování a implementace softwaru, uchování dat v elektronické podobě, hosting počítačových databází, poradenství v oblasti úspor energie, konzultační služby ohledně úspor energie, poradenské služby vztahující se k využívání energie, poskytování informací v oboru dodávek energií.

(591) Barevná

(730) **Arbull s.r.o.**, Hadovitá 962/10, Praha 4 - Michle, 14100, CZ

(740) AK Jan Bárta, JUDr. Jan Bárta, advokát, Kaprova 42/14, Praha 1, Staré Město, 11000

(210) **O-550401**

(220) 11.09.2018

(320) 11.09.2018

(511) 16, 35, 36, 37, 39, 41, 43

(540)



(510) (16) papír, karton a zboží vyrobené z těchto materiálů, a to papírenské zboží, krabice z papíru a kartonu, tiskoviny, potřeby k vázání knih, fotografie, kancelářské potřeby, plastové balicí materiály, tiskařská písma, tiskařské štočky, vzdělávací a učební pomůcky (s výjimkou přístrojů); (35)

sjednocení různého zboží tak, aby si zákazníci mohli toto zboží pohodlně prohlédnout a koupit v prostorách obchodního a nákupního centra, inzertní, reklamní a propagační činnost prostřednictvím jakéhokoliv média, plánování obchodních a propagačních akcí, pomoc při řízení obchodní činnosti, obchodní administrativa, kancelářské práce, pronájem reklamních a propagačních ploch, pronájem kancelářského nábytku, pronájem reklamních stojanů, pronájem mobilních prodejních stánků, aktualizace a údržba dat v počítačových databázích, nábor zaměstnanců; (36) pronajímání obchodních prostor, správa movitého a nemovitého majetku, pronájem nebytových prostor; (37) stavby a opravy budov, instalační služby, a to instalace a opravy elektrických spotřebičů, vodovodních zařízení, plynových spotřebičů, klimatizačních zařízení a výtahů, pronájem řemeslného nářadí a náčiní; (39) doprava, balení a skladování zboží, organizování cest; (41) výchovná, vzdělávací, školicí, zábavní, kulturní, společenská a sportovní činnost, provozování a pořádání zábavních, vzdělávacích, kulturních akcí, soutěží a loterií, nakladatelská a vydavatelská činnost; (43) služby spojené s poskytováním jídla a nápojů, přechodné ubytování.

(591) Barevná

(730) **DOC Mercury, a.s.**, Opletalova 1015/55, Praha 1, Nové Město, 11000, CZ

(210) **O-550423**

(220) 12.09.2018

(320) 12.09.2018

(511) 30

(540)

PIGI

(510) (30) čaje všeho druhu, včetně ovocných, rostlinných a bylinných (s výjimkou pro léčebné účely), ovocná, bylinná a rostlinná aromata (kromě éterických olejů), byliny sušené.

(730) **Tata Global Beverages GB Limited**, 325 Oldfield Lane North, Greenford, Middlesex, UB6 0AZ, GB

(740) Halaxová & Halaxová TETRAPAT, Mgr. Eva Halaxová, Jinonická 804/80, Praha 5, Košíře, 15800

(210) **O-550436**

(220) 12.09.2018

(320) 12.09.2018

(511) 5

(540)

ATORVAN

(510) (5) farmaceutické přípravky, chemické přípravky pro léčebné účely, veterinární přípravky, veterinární přípravky pro léčebné účely.

(730) **Genericon Pharma Gesellschaft m.b.H.**, Hafnerstrasse 211, Graz, 8054, AT

(740) PatentCentrum Sedlák & Partners s.r.o., Husova tř. 1847/5, České Budějovice, České Budějovice 3, 37001

(210) **O-550483**

(220) 14.09.2018

(320) 14.09.2018

(511) 16, 28, 41

(540)



(510) (16) papír, kancelářské potřeby, tiskoviny, katalogy, prospekty, samolepky, plakáty, instruktážní, učební a výukové materiály v rámci této třídy, didaktické tiskoviny, pracovní listy pro výuku v rámci této třídy, periodické a neperiodické publikace; (28) hračky, hry stolní a společenské, deskové hry, puzzle (hračky), hrací karty, sběratelské karty (karetní hry), pexeso; (41) výchova, vzdělávání, zábava, školení, organizování vzdělávacích, výukových a výchovných kurzů, přednášek, besed, akcí a soutěží, zejména

týkajících se bezpečnosti v silniční dopravě, metodické semináře o dopravní výchově pro učitele a vychovatele.

- (591) Barevná
(730) **Bezpečně na silnicích o.p.s.**, Valdštejská 381/6, Liberec, Liberec II-Nové Město, 46001, CZ
(740) KANIA SEDLÁK SMOLA patentová kancelář, Ing. Veronika Zemanová, patentový zástupce, Mendlovo náměstí 907/1a, Brno, Staré Brno, 60300

- (210) **O-550491**
(220) 16.09.2018
(320) 16.09.2018
(511) 28, 31
(540)



- (510) (28) rybářské návnady; (31) krmivo pro ryby.
(591) Barevná
(730) **Hůrka Tomáš**, Kralovická 1418/7, Plzeň, Bolevec, 32300, CZ

- (210) **O-550492**
(220) 17.09.2018
(320) 17.09.2018
(511) 24, 25
(540)

YUANA

- (510) (24) ručníky, plážové ručníky, textilní ručníky, koupelnové ručníky, piknikové deky, přehozy, lůžkové přehozy, přehozy na pohovky, přehozy na postele; (25) přehozy (přes ramena).
(730) **YUANA s.r.o.**, Tumovská 477/6, Praha 8, Libeň, 18000, CZ

- (210) **O-550519**
(220) 17.09.2018
(320) 17.09.2018
(511) 15, 16, 28, 35, 41
(540)

StarChild

- (510) (15) hudební nástroje; (16) papírnické zboží a učební pomůcky, učební a výukové pomůcky s výjimkou přístrojů; (28) hračky, hry a žertovné předměty, hudební nástroje (hračky); (35) služby obchodních výstav a veletrhů, reklamní, marketingové a propagační služby; (41) služby v oblasti vzdělávání, zábavy a sportu, organizování konferencí, výstav a soutěží, organizování vzdělávacích výstav.
(730) **StarChild s.r.o.**, Roháčova 145/14, Praha 3, Žižkov, 13000, CZ

- (210) **O-550527**
(220) 18.09.2018
(320) 18.09.2018
(511) 9, 35, 42
(540)

ELANOR

- (510) (9) monitorovací počítačové programy, nahrané počítačové programy, nahrané programy operačních systémů, paměťová zařízení počítačů, počítačové programy (stahovatelné), počítačový software (nahraný), stahovatelné elektronické publikace, stahovatelné počítačové aplikace, zařízení na zpracování dat; (35) aktualizace a údržba dat v počítačových databázích, aktualizace a údržba údajů v rejstřících, fakturace, marketing v rámci softwarového publikování, obchodní informace, obchodní zprostředkovatelské služby, poradenské služby pro obchodní vedení, poradenství v oblasti řízení lidských zdrojů, profesionální obchodní poradenství, příprava daňových příznání, příprava výplatních listin, psychologické testování za účelem výběru zaměstnanců, sběr údajů do

počítačových databází, služby spojené s podáváním daňových příznání, subdodavatelské služby (pomoc v obchodní činnosti), systematizace údajů do počítačových databází, účetnictví, vedení obchodní počítačové evidence, zprostředkování obchodních informací, poskytování outsourcingových služeb v oblasti personalistiky a správy lidských zdrojů, poskytování outsourcingových služeb v oblasti mzdové agendy, poradenství v oboru personalistiky a mezd; (42) aktualizace počítačového softwaru, cloud computing, instalace počítačového softwaru, konverze počítačových programů a dat, s výjimkou fyzické konverze, kopírování počítačových programů, obnova počítačových dat, počítačové programování, poradenství v oblasti informačních technologií (IT), poradenství v oblasti počítačového softwaru, poradenství v oblasti počítačových technologií, poradenství v oblasti zabezpečení dat, poskytování informací o počítačových technologiích a programování prostřednictvím webových stránek, pronájem počítačového softwaru, pronájem aplikací, serverhosting, software jako služba (SaaS), tvorba počítačového softwaru, tvorba počítačových systémů, údržba počítačového softwaru, vývoj softwaru v rámci softwarového publikování.

- (730) **Elanor spol. s r.o.**, Jemnická 1138/1, Praha 4, Michle, 14000, CZ
(740) AK BRICHTA & PARTNERS, JUDr. Tatiana Brichtová, Grösslingová 6-8, Bratislava 81109

- (210) **O-550528**
(220) 18.09.2018
(320) 18.09.2018
(511) 9, 35, 42
(540)

elanor

- (510) (9) monitorovací počítačové programy, nahrané počítačové programy, nahrané programy operačních systémů, paměťová zařízení počítačů, počítačové programy (stahovatelné), počítačový software (nahraný), stahovatelné elektronické publikace, stahovatelné počítačové aplikace, zařízení na zpracování dat; (35) aktualizace a údržba dat v počítačových databázích, aktualizace a údržba údajů v rejstřících, fakturace, marketing v rámci softwarového publikování, obchodní informace, obchodní zprostředkovatelské služby, poradenské služby pro obchodní vedení, poradenství v oblasti řízení lidských zdrojů, profesionální obchodní poradenství, příprava daňových příznání, příprava výplatních listin, psychologické testování za účelem výběru zaměstnanců, sběr údajů do počítačových databází, služby spojené s podáváním daňových příznání, subdodavatelské služby (pomoc v obchodní činnosti), systematizace údajů do počítačových databází, účetnictví, vedení obchodní počítačové evidence, zprostředkování obchodních informací, poskytování outsourcingových služeb v oblasti personalistiky a správy lidských zdrojů, poskytování outsourcingových služeb v oblasti mzdové agendy, poradenství v oboru personalistiky a mezd; (42) aktualizace počítačového softwaru, cloud computing, instalace počítačového softwaru, konverze počítačových programů a dat, s výjimkou fyzické konverze, kopírování počítačových programů, obnova počítačových dat, počítačové programování, poradenství v oblasti informačních technologií (IT), poradenství v oblasti počítačového softwaru, poradenství v oblasti počítačových technologií, poradenství v oblasti zabezpečení dat, poskytování informací o počítačových technologiích a programování prostřednictvím webových stránek, pronájem počítačového softwaru, pronájem aplikací, serverhosting, software jako služba (SaaS), tvorba počítačového softwaru, tvorba počítačových systémů, údržba počítačového softwaru, vývoj softwaru v rámci softwarového publikování.
(591) Barevná
(730) **Elanor spol. s r.o.**, Jemnická 1138/1, Praha 4, Michle, 14000, CZ
(740) JUDr. Tatiana Brichtová advokátka, Grösslingová 6-8, Bratislava, 81109

(210) **O-550686**
(220) 24.09.2018
(320) 24.09.2018
(511) 39, 40, 42
(540)



(510) (39) dopravní služby, silniční motorová doprava, nákladní doprava, svoz odpadu, velkoobjemová doprava, kontejnerová doprava, skladovací služby, uskladnění odpadu, sběr papíru, provoz garáží, provoz parkovacích a skladovacích ploch, poradenství a poskytování informací v dopravě; (40) činnosti v oblasti nakládání s odpady všeho druhu a nebezpečnými látkami, likvidace odpadu, třídění odpadu, provoz sběrných dvorů, zpracování materiálů, recyklace a zpracování odpadu, poradenství a poskytování informací v oblasti nakládání s odpady; (42) ochrana přírody a životního prostředí, poradenství a poskytování informací v oblasti ochrany životního prostředí.
(591) Barevná
(730) **RESPONO, a.s.**, Cukrovarská 486/16, Vyškov, 68201, CZ
(740) Ing. Jiří Štělák, Šumberova 42, Praha 6, 16200

(210) **O-550711**
(220) 26.09.2018
(320) 26.09.2018
(511) 29, 35, 40, 41
(540)

ÚÍZY ŠPÍZY

(510) (29) drůbež (neživá), játra, játrová paštika, jedlé tuky, klobásy, salámy, párky, masové konzervy, koncentrované vývary, rybí konzervy, maso, konzervované maso, nasolené potraviny, polévky, slanina, šunka, uzeniny, zvěřina, hotová jídla v konzervách na bázi masa, drůbeže, ryb a zeleniny; (35) počítačové on-line maloobchodní a velkoobchodní služby s výrobky výše uvedenými ve tř. 29, pomoc při řízení obchodní činnosti, obchodní konzultace v oblasti distribuce zboží, zasilání katalogů, objednávky zboží, dovozní a vývozní kancelář, obchodní nebo podnikatelské poradenství, reklama, administrativní práce, organizování komerčních nebo reklamních výstav, zprostředkovatelská činnost v oblasti obchodu a obchodních služeb s výrobky výše uvedenými ve tř. 29, činnost ekonomických poradců, maloobchodní, velkoobchodní a elektronický prodej potravin, zejména masa a masných výrobků a hotových jídel, zprostředkování v oblasti nákupu a prodeje potravin a potravinářských surovin, poskytování obchodních informací, průzkumy trhu, předvádění výrobků, organizování a pořádání prodejních a reklamních akcí, automatizované i ruční zpracování dat; (40) zpracování masa a masných výrobků, uzení potravin, řeznictví, sušení a mražení potravin; (41) organizování kulturních a vzdělávacích výstav, zábava, organizace a pořádání koncertů, organizace vzdělávacích nebo zábavných soutěží, pořádání společenských a kulturních akcí, slavností a výstav v rámci této třídy.
(730) **Kostelecké uzeniny a.s.**, Kostelec 60, Kostelec, 58861, CZ
(740) Ing. Václav Kratochvíl, Husníkova 2086/22, Praha 5, Stodůlky, 15800

(210) **O-550726**
(220) 26.09.2018
(320) 26.09.2018
(511) 9, 37, 41, 42
(540)

EFLINK

(510) (9) zařízení, nástroje a přístroje měřicí techniky, měřicí, detekční a monitorovací přístroje, bezpečnostní, zabezpečovací, ochranná a signalizační zařízení pro stroje, elektrické regulační moduly pro stroje, regulační přístroje s termostatem, geodetické měřicí přístroje, laserové měřicí přístroje, měřicí a monitorovací přístroje na měření a monitorování vibrací a teplot, detektory vibrací, elektrotechnické měřiče vibrací, řídicí jednotky, bezpečnostní mikroprocesory, bezpečnostní software pro stroje,

software pro přístroje regulační a měřicí techniky, snímače, procesorové jednotky, kamery, fotoaparáty, displeje, mobilní elektronické přístroje, zabezpečovací strojní systémy a zabezpečovací zařízení (s výjimkou automobilových); (37) instalace, opravy a provádění údržby diagnostických a zabezpečovacích strojních systémů, vyvažování strojů, diagnostika závad, údržba a opravy strojů; (41) školení a instruktáž v oblasti diagnostických a zabezpečovacích strojních systémů; (42) provádění technických měření včetně měření vibrací, optických měření a měření laserem.

(730) **dif spol. s r.o.**, 1. máje 433, Bohumín, Skřečůň, 73531, CZ
(740) Ing. Iva Rylková, Polská 1525/12, Ostrava, Poruba, 70800

(210) **O-550768**
(220) 27.09.2018
(320) 27.09.2018
(511) 7, 9, 17, 37, 40, 42
(540)

Prusa SLA

(510) (7) obráběcí stroje, automatické a poloautomatické stroje určené pro obrábění kovů, plastů, stroje pro výrobu forem z plastů, písku, části strojů pro obrábění kovů, plastů, laserové řezací stroje, motorem poháněné nástroje a motorem poháněná nářadí, 3D tiskárny a jejich části spadající do této třídy; (9) přístroje a nástroje vědecké, lodní, geodetické, fotografické, kinematografické, optické, přístroje a nástroje pro vážení, měření, kontrolu (dohled), záchranu a výuku, zařízení na zpracování dat, počítače, počítačové programy (software), počítačové tiskárny, pokladny, tonerové kazety pro tiskárny a kopírky, 3D tiskárny spadající do této třídy, elektromechanická zařízení pro výrobu modelů nebo prototypů, 3D skenery, zařízení pro přenos 3D výkresů do fyzických objektů, 3D brýle; (17) plastické hmoty pro použití ve výrobě, plastová vlákna, plastová vlákna jako náplň o 3D tiskáren, plastické hmoty jako polotovary, guma, gutaperča, azbest, slída, plasty v extrudované formě pro použití ve výrobě (polotovary), nitě z (plastových) materiálů, ne pro textilní použití, plastové látky, polotovary, syntetické pryskyřice (polotovary); (37) instalace, údržba a opravy 3D tiskáren a příslušenství; (40) zpracování materiálů, a to recyklace odpadu, tisk materiálů s 3D tiskárnou (služby tiskárny), gravírování (laserovým řezacím strojem), zpracování prototypů modelů, dílů a komponentů pro osobní, obchodní nebo průmyslové použití, včetně šperků, uměleckých předmětů, ozdob, artefaktů, zboží pro domácnost, hraček, her, hobby modelů, příslušenství vozidel, kancelářských výrobků, spotřebních výrobků, technických dílů, laserové řezání vláken, pronájem 3D tiskáren; (42) vědecké a technologické služby a související výzkum a projektování, průmyslová analýza a výzkum, navrhování, vývoj, návrhy a údržba počítačového hardwaru a softwaru, poradenství v oblasti hardwaru a softwaru, programování, poradenství v oblasti počítačového softwaru, aktualizace počítačového softwaru, návrh a vývoj počítačových systémů, poradenství v oblasti počítačového hardwaru, konverze dat nebo dokumentů z fyzických na elektronická média, konverze dat a počítačových programů, projekční služby, grafické a designové služby, průmyslové návrhářské služby, výzkum v oblasti aplikované mechaniky, údržba počítačového softwaru, výzkum fyziky, počítačové služby, jmenovitě poskytování vyhledávačů pro internet a světové přístupné počítačové databáze, kontrola kvality, technický výzkum, testování (materiálů).

(730) **Prusa Research s.r.o.**, Partyzánská 188/7a, Praha 7, Holešovice, 17000, CZ
(740) Rott, Růžička & Guttmann, Patentové, známkové a advokátní kanceláře, JUDr. Vladimír Rott, patentový zástupce, Vinohradská 938/37, Praha 2, Vinohrady, 12000

(210) **O-550774**
(220) 27.09.2018
(320) 27.09.2018
(511) 5
(540)

ATRAZEN

(510) (5) léčiva, farmaceutické přípravky humánní.
(730) **Zentiva Group, a.s.**, U kabelovny 130/22, Praha 10, Dolní Měcholupy, 10200, CZ
(740) ČK|T ČERVENKA TURKOVÁ & PARTNERS Advokátní, patentová a známková kancelář, Mgr. Radka Červenková advokátka, Anny Letenské 34/7, Praha 2, Vinohrady, 12000

(210) **O-550787**
(220) 29.09.2018
(320) 29.09.2018
(511) 35, 36, 37, 38, 39, 41, 43
(540)

masaryčkaspojuje

(510) (35) administrativní provozování obchodního, nákupního a kancelářského centra, pronájem reklamních a informačních ploch, pomoc při řízení obchodní činnosti, obchodní administrativa, kancelářské práce, tvorba reklamy, poskytování propagačních informací, reklamní, inzertní a propagační činnost prostřednictvím jakéhokoliv média, rozšiřování a poskytování reklamních a inzertních materiálů, periodických a neperiodických tiskovin, novin a časopisů určených pro reklamu a propagaci, prospektů, letáků, katalogů, reklamní literatury a jiných nosných médií i prostřednictvím sítě Internet, reklama on-line v počítačové síti, průzkumy trhu, inzerce, marketing, obchodní rešerše, příprava a vkládání informací o realitních nabídkách a poptávkách do počítačových databází, systemizace informací do počítačové databáze, vytváření, zpracovávání a třídění dat v rámci databází; (36) činnost realitní kanceláře, zahrnující správu a obhospodařování nemovitostí, zprostředkování správy a obhospodařování nemovitostí, nájem, pronájem a zprostředkování nájmu a pronájmu nemovitostí, obchodů, kanceláří, bytů a rodinných domků, nákup, prodej a výměna nemovitostí, zprostředkování nákupu, prodeje a výměny nemovitostí, odhady a oceňování nemovitostí, úvěrové a hypoteční konzultace, poskytování a zprostředkování úvěrů a hypotečních výpůjček, konzultační a poradenská činnost spojená s kompletní činností realitní kanceláře, finanční služby v oblasti obchodu s realitami, konzultační a poradenská činnost v oblasti obchodu s realitami, poskytování informací o nemovitostech prostřednictvím sítě Internet (pomocí fotografií, videí a filmů umístěných na Internetu), developerské služby v oblasti nemovitostí, informační činnost v oblasti realit, poskytování základních služeb spojených s pronájmem nemovitostí spadajících do této třídy; (37) výstavba a přestavba budov v občanské a investiční výstavbě včetně rodinných domů dřevěných i zděných, činžovních domů, kladení podlah, montáž, inspekce, servis, údržba a opravy staveb a zařízení ve shora uvedených oborech, stavební úpravy v rámci dokončování staveb, výstavba hřišť, zejména dětských hřišť, instalace objektů zahradní architektury, údržba objektů zahradní architektury, montování objektů zahradní architektury, výstavba parků (stavební služby), developerská činnost ve stavebnictví; (38) poskytování přístupového času k síti internet a sdílení fotografií, videí a filmů prostřednictvím sítě internet; (39) pronájem garážových, parkovacích a skladovacích prostor, včetně poskytování základních služeb s tím souvisejících spadajících do této třídy; (41) pořádání a provozování společenských, kulturních, zábavních i sportovních akcí; (43) hotelové služby, ubytovací služby, hostinská a restaurační činnost, provozování restaurací a kaváren.

(591) Barevná
(730) **Prague CBD, s.r.o.**, Na Florenci 2116/15, Praha 1, Nové Město, 11000, CZ
(740) Jiří Effmert, Družstevní 1424/12, Říčany, 25101

(210) **O-550797**
(220) 01.10.2018
(320) 01.10.2018
(511) 3, 16, 18, 25, 30, 32, 35, 41
(540)



(510) (3) kosmetické přípravky, kosmetika pro děti, laky na nehty, líčidla, lesky na rty, mýdla, parfemovaná voda, parfémy, rtěnky, řasenky, šampony; (16) papírenské zboží a kancelářské potřeby, sešity, penály, knihy, komiksy; (18) zavazadla, tašky, peněženky; (25) oděvy, obuv, pokrývky hlavy; (30) bonbóny, cukrovinky, čokoláda, čaj, káva, kakao, kávové nápoje s mlékem; (32) limonády, minerální vody, mošt, nealkoholické nápoje, ovocné šťávy, perlivé vody, smoothie, stolní vody, voda; (35) reklama, propagace, marketing; (41) vzdělávání, školení, zábava, sportovní a kulturní činnosti, pořádání a vedení kulturních a vzdělávacích akcí.
(730) **Hynek Ondřej**, Javorová 739, Buštěhrad, 27343, CZ
(740) Faměra & spol., Mgr. Linda Faměrová, U Stanice 11/4, Praha, 16200

(210) **O-550800**
(220) 01.10.2018
(320) 01.10.2018
(511) 1, 5, 35
(540)

chloruj.cz

(510) (1) chlór do bazénů, chemická činidla k testování chlóru, nehalogenické oxidační sloučeniny do bazénů, chemické výrobky určené do bazénů, jezírek a vířivek, skleněné granule pro použití ve filtrech plaveckých bazénů, chemikálie na úpravu vody určené pro bazény a lázně, chemické přípravky pro testování kvality vody v plaveckých bazénech, testovací proužky napuštěné činidly pro testování vody v plaveckých bazénech, minerály na úpravu vody pro použití v bazénech a lázních, chemické látky pro úpravu vody pro použití v bazénech a lázních, filtrační materiály (chemické, minerální, rostlinné a další materiály v surovém stavu), síran měďnatý (modrá skalice), filtrační směsi, uhlík do filtrů, filtrační pomůcky na čištění tekutin, filtrační média (chemická) na vodu, keramické materiály v podobě částic používané jako filtrační prostředky, chemické sloučeniny k odstraňování pevných látek z vody při filtraci, průmyslová sůl na čištění vody, chemické produkty na úpravu odpadních vod, chemické přípravky pro vázání tekutých odpadů, odpěňovače do odpadní vody, bakterie na úpravu odpadních vod, mikrořasy k úpravě odpadních vod, enzymatické přípravky na rozložení odpadních látek, anorganická srážecí činidla na čištění odpadní vody, chemické výrobky používané při chovu ryb (s výjimkou farmaceutických), látky ke kontrole růstu vodních rostlin; (5) algicidy do plaveckých bazénů, dezinfekční přípravky do bazénů, přípravky na hubení vodních řas, přípravky pro zamezení tvorby řas ve vodě, mikrobicidy na úpravu odpadních vod, herbicidy do jezírek a rybníků; (35) marketingová činnost v oblasti obchodu s výše uvedenými výrobky ve tř. 1 a 5, maloobchod a velkoobchod zejména s výrobky pro úpravu vody v bazénech, vířivkách a jezírkách a dalšími výše uvedenými výrobky ve tř. 1 a 5, včetně jejich internetového prodeje, organizování komerčních nebo reklamních výstav a veletrhů, výroba reklamních nosičů, prezentace

výrobků v komunikačních médiích pro účely maloobchodu, pomoc při řízení obchodní činnosti, obchodní management a podnikové poradenství, průzkum trhu, průzkum veřejného mínění, poskytování obchodních informací prostřednictvím webových stránek, statistické informace, styky s veřejností, předvádění výrobků, předvádění zboží, služby obchodního zprostředkování, služby v oblasti grafické úpravy pro reklamní účely, subdodavatelské služby (obchodní pomoc), reklamní plochy (pronájem), poradenská činnost v oblasti reklamy a reklamní činnost v rámci této třídy, rady pro spotřebitele (spotřebitelská poradna).

- (591) Barevná
(730) **Milan Kořínek**, Sadová 666, Solnice, 51701, CZ
(740) Ing. Marcela Filipenská, Polní 302/32, Žďár nad Sázavou, Žďár nad Sázavou 2, 59102

(210) **O-550852**

- (220) 02.10.2018
(320) 02.10.2018
(511) 32, 33, 43
(540)

BERNARD Inn

(510) (32) piva, nealkoholická piva, minerální vody, šumivé nápoje a jiné nápoje nealkoholické, nápoje a šťávy ovocné, sirupy a jiné přípravky k zhotovování nápojů; (33) alkoholické nápoje (s výjimkou pív), lihoviny; (43) služby zajišťující stravování a nápoje, dočasné ubytování, restaurační a hostinské služby, půjčování židlí, stolů, prostírání, nápojového skla, chladičů nápojů a výčepních zařízení, zásobování (catering).

- (730) **Rodinný pivovar BERNARD a.s.**, 5. května 1, Humpolec, 39601, CZ
(740) Advokátní kancelář BŘESKÝ, HEIPLÍK, VOSÁTKA, s.r.o., JUDr. Ladislav Břeský advokát, Botičská 1936/4, Praha 2, Nové Město, 12800

(210) **O-550863**

- (220) 03.10.2018
(320) 03.10.2018
(511) 35
(540)



(510) (35) reklamní, marketingové a propagační služby prostřednictvím intuitivního softwarového nástroje sloužícího pro automatizaci marketingových aktivit, prostřednictvím strojového učení z chování zákazníků, prostřednictvím doručování personalizovaného obsahu, prostřednictvím vytváření správy a vyhodnocování marketingových kampaní bez nutných znalostí marketingu, prostřednictvím propojení s e-shopem nebo CRM systémem pomocí přednastavených konektorů, prostřednictvím základních marketingových ukazatelů Bounce rate, míra prokliku, konverzní poměr v přehledné a snadno pochopitelné formě, prostřednictvím osobního průvodce aplikací pro usnadnění nastavení software na míru zákazníkovi, prostřednictvím předvytvořených e-mailových šablon pro prodej zákazníkovi.

- (730) **Clever Monitor s.r.o.**, Pernerova 635/57, Praha 8, Karlín, 18600, CZ
(740) Ing. Ladislav Vaněk, Ortenovo náměstí 6, Praha 7, 17000

(210) **O-550865**

- (220) 03.10.2018
(320) 03.10.2018
(511) 35
(540)



(510) (35) reklamní, marketingové a propagační služby prostřednictvím marketingové softwarové platformy pro střední a velké firmy využívající automatizaci a umělou inteligenci, zaměřené na retenci zákazníků, prostřednictvím marketingových a transakčních zpráv pomocí Drag&Drop editoru, prostřednictvím distribuce marketingových kampaní pomocí e-mailů, sociálních médií, Google AdWords, iMessages a SMS, zobrazování statistik a metrik retence zákazníků a čisté současně hodnoty budoucího výnosu zákazníka, na základě identifikace klíčových míst v nákupním chování zákazníka, poskytování předdefinovaných scénářů a šablon kampaní, poskytování napojení na software třetích stran prostřednictvím Application Programming Interface, poskytování uložení databáze kontaktů v cloudu Microsoft Azure, konzultace v oblasti digitálního marketingu.

- (730) **Clever Monitor s.r.o.**, Pernerova 635/57, Praha 8, Karlín, 18600, CZ
(740) Ing. Ladislav Vaněk, Ortenovo náměstí 6, Praha 7, 17000

(210) **O-550867**

- (220) 03.10.2018
(320) 03.10.2018
(511) 9, 14
(540)

ROUNDBAND

(510) (9) počítače, přístroje pro záznam, převod, reprodukci zvuku nebo obrazu; (14) hodinky, hodinářské potřeby.

- (730) **Niše Radek**, Kašparova 520, Liberec 25, 46312, CZ

(210) **O-550876**

- (220) 03.10.2018
(320) 03.10.2018
(511) 29, 30, 35, 43
(540)



(510) (29) maso a masové výrobky jako masové krémy, pomazánky na chleba, přesnídávky, lunch, ryby, drůbež, zvěřina, masové výtažky, paštiky, ovoce (konzervované); (30) kečup a kečupové omáčky, šťáva rajčatová (omáčka), chuťové a pikantní omáčky, majonézy, omáčky v prášku, koření a koření směsi, káva, čaj, kakao, cukr, rýže; (35) velkoobchod a maloobchod v oboru potravin, nápojů alkoholických a nealkoholických, rostlin, ovoce, zeleniny; (43) hostinská činnost, provoz restaurací.

- (730) **Moctezuma Foods s.r.o.**, Tiskařská 599/12, Praha 10, Malešice, 10800, CZ

- (740) Advokátní kancelář Moreno Vlk & Asociados, JUDr. Václav Vlk, advokát, Sokolovská 32/22, Praha 8, Karlín, 18600

(210) **O-550878**
(220) 29.10.2018
(320) 29.10.2018
(511) 32, 33, 35, 40
(540)



(510) (32) chmelové výtažky pro výrobu piva, nealkoholické nápoje, pivní mladinka, pivo všech druhů (výčepní, ležák, speciální), piva nealkoholická, sirupy pro výrobu nápojů, sirupy pro limonády, sladové nápoje, pivo sudové a lahvové, ovocné nápoje a ovocné šťávy, sirupy a jiné přípravky pro výrobu nápojů; (33) alkoholické nápoje (s výjimkou pív); (35) řízení obchodní činnosti, obchodní administrativa, kancelářské práce, šíření a distribuce vzorků a reklamních předmětů, reklama, propagace a inzerce všemi druhy médií, maloobchodní a velkoobchodní prodej a zprostředkování v oblasti nákupu a prodeje zboží včetně prodeje prostřednictvím Internetu s výše uvedenými výrobky ve třídě 32, obchodně-podnikatelská činnost a její zprostředkování, marketing, akvizice, rozšiřování propagačních, reklamních, informačních a inzertních materiálů, podpora prodeje, poskytování pomoci při řízení obchodní činnosti, průzkum trhu; (40) sladovnictví a pivovarnictví, výroba a zpracování sladu, výroba piva všech stupňů a druhů, fermentace, pivovarnictví - vaření piva na zakázku, zpracování potravin a nápojů, pivovarnické služby.

(730) **Campventure s.r.o.**, Poddubí 58, Kaliště, 25165, CZ

(210) **O-550888**
(220) 04.10.2018
(320) 04.10.2018
(511) 30, 35, 38, 43
(540)



(510) (30) káva, čaj, kakao a náhražky kávy, rýže, tapioka a ságo, mouka a přípravky vyrobené z obilnin, chléb, pečivo a cukrovinky, produkty určené ke konzumaci v mraženém stavu, cukr, med, melasa, droždí, kypřicí prášek do pečiva, sůl, hořčice, ocet, omáčky (ochucovadla), koření, led (zmražená voda); (35) reklama, propagace, řízení obchodní činnosti, obchodní administrativa, kancelářské práce; (38) telekomunikace; (43) služby zajišťující stravování a nápoje, dočasné ubytování.

(591) Barevná

(730) **Winkler Michal**, Strakonická 137/25, Liberec, 46008, CZ

(210) **O-550894**
(220) 04.10.2018
(320) 04.10.2018
(511) 16, 32, 33
(540)

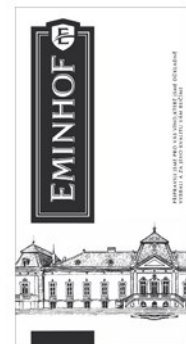

(510) (16) tiskoviny, tištěné propagační materiály v rámci této třídy, papírové etikety, papírové obaly, kartonové obaly a tašky z papíru; (32) nealkoholická vína a nealkoholické sekty; (33) alkoholické nápoje s výjimkou piva, vína, sekty.

(730) **Zámecké vinařství Bzenec s.r.o.**, Zámecká 1508, Bzenec, 69681, CZ

(740) **RETROPATENT s.r.o.**, Dobiášova 1246/29, Liberec, Liberec VI-Rochlice, 46006

(210) **O-550895**
(220) 04.10.2018
(320) 04.10.2018
(511) 43
(540)



(510) (43) poskytování hotelového ubytování, hotelové služby.

(591) Barevná

(730) **TIME INVEST a.s.**, Bratranců Veverkových 1200, Pardubice, Zelené Předměstí, 53002, CZ

(210) **O-550902**
(220) 04.10.2018
(320) 04.10.2018
(511) 30, 35, 39
(540)



(510) (30) tapioka, ságo, mlynářské výrobky spadající do této třídy, mouka a obilní přípravky, kroupy, krupky, krupička, müsli výrobky, obilné, ovesné a kukuričné vločky i jejich směsi, kaše, pohanka, špalda, mouky, moučné směsi a moučné výrobky všech druhů, výrobky z obilovin, z olejin, ze semen, z rýže a z kukuřice, směsi z celozrnných obilnin, z luštěnin, z olejin fortifikované rostlinnými a/nebo minerálními látkami, vitamíny a s přísadou všech speciálních ingrediencí pro další zpracování, pekárenské výrobky k dopečení, polotovary těstářenských, pekárenských a cukrářských výrobků, dortová a cukrářská těsta, sladké náplně a polevy ve formě práškových směsí, těstářenské suroviny, těstářenské výrobky, extrudované a expandované výrobky na bázi obilovin, sóji, rýže a kukuřice, obalová pouzdra z mouky a odpad ze zpracovaného obilného zrna pro humánní použití, pekárenské výrobky plněné, těsta, těstoviny, nudle, instantní nudle, chléb, chléb toastový, veku, toasty, bagety a pizzy, chlebičky a taštičky obložené, jakož i plněné masem, sýrem, vejci a/nebo zeleninou, pečivo z kvasného, listového a lineckého těsta, koláče, buchty, bábovky, koblihy, lívance, závinu, oplatky a jemné pečivo, ostatní pekárenské výrobky spadající do této třídy, sušenky, suchary, keksy, medovník, perník, výrobky z obilovin, z olejin, ze semen a z kukuřice, mouka jako dělicí produkt pro pekárenské a těstářenské výrobky, bobtnavá mouka, sójová mouka, slad pro lidskou spotřebu, sladové moučky pražené a karamelizované včetně jejich extraktů, pečivo trvanlivé sladké i slané, jemné pečivo a cukrovinky, želé ovocné (cukrovinky), bonbóny, briošky, cereální tyčinky, čokoláda a pekárenské výrobky obsahující čokoládu, nápoje z čokolády, čokoládové pasty, čokoládové pomazánky, čokoládové náplně do pečiva, cukrářské výrobky, dorty, med, sirup z melasy, kvasnice, prášky do pečiva, vše vyráběné a pěstované v souladu s předpisy o ekologickém zemědělství, bezpečkové výrobky, obilniny připravené pro osobní konzumaci, obilniny k snídani a ochucené obilniny s obsahem lepku i bezpečkové, připravené z ova, kukuřice, pšenice, žita, ječmene, jáhel, pohanky, sóji, rýže a ochucené medem, kakaem, skořicí, ořechy, oříšky, mandlemi, cukrem, čokoládou, ovocem, zeleninou, luštěninami, houbami, syrovátkovým proteinem, kokosovým mlékem, rýžovým mlékem, sójovým mlékem, sušeným kravským mlékem, těstoviny, kořenící směsi, asijské nudlové výrobky, nudlová jídla s omáčkou, sushi, jarní závitky, rýže; (35) akviziční, marketingová, propagační, reklamní, informačně-obchodní a inzertní činnost pro shora uvedené zboží ve třídě 30, distribuce výše uvedeného zboží z výše uvedených tříd 30 k reklamním účelům, internetový obchod s výše uvedeným zbožím ze shora uvedených tříd 30; (39) doprava a skladování výše uvedených výrobků ze tř 30.

(591) Barevná
(730) **Espresso Professional, s.r.o.**, Vorařská 2075/6, Praha 4, Modřany, 14300, CZ
(740) Jiří Effmert, Družstevní 1424/12, Říčany, 25101

(210) **O-550913**
(220) 04.10.2018
(320) 04.10.2018
(511) 29, 35, 40
(540)

KMOTROVKY

(510) (29) maso, masné výrobky, salámy, ryby, drůbež, zvěřina, masové výtahy, masové konzervy, paštiky, masné pomazánky, uzeniny, tepelně zpracované masné výrobky, veškeré zabijačkové výrobky, sádlo, slanina; (35) maloobchodní a velkoobchodní prodej, zprostředkovatelská činnost v oblasti obchodu a internetový obchod, vše s výrobky uvedenými výše ve

třídě 29, marketing, reklamní, inzertní a propagační činnost; (40) řeznictví, zpracovávání masa a masných výrobků.

(730) **KMOTR-Masna Kroměříž a.s.**, Hulínská 2286/28, Kroměříž, 76701, CZ
(740) Patentová a známková kancelář, ing. Jaromír Příkrýl, Včelín 1161, Hulín, 76824

(210) **O-550933**
(220) 05.10.2018
(320) 05.10.2018
(511) 35, 36, 41, 43
(540)

Forum Karlín Offices

(510) (35) marketing, reklama (propagace), rozšiřování reklamních nebo inzertních materiálů, pořádání veletrhů pro obchodní a reklamní účely, organizování komerčních a reklamních výstav, pronájem reklamních ploch, předvádění (služby modelek) pro reklamní účely a podporu prodeje, styky s veřejností, organizace módních přehlídek pro reklamní účely; (36) pronájem nemovitostí, správa nemovitostí, pronajímání kanceláří; (41) organizace módních přehlídek pro zábavu, organizace a pořádání koncertů, organizace a vedení kolokvií, konferencí, seminářů a kongresů, organizování kulturních nebo vzdělávacích výstav, organizování plesů, organizování soutěží, organizování sportovních soutěží, provozování sportovních zařízení, pořádání soutěží krásy, organizování a plánování večírků; (43) pronajímání jednacích místností, restaurace.

(730) **Forum Karlín s.r.o.**, Pernerova 676/51, Praha, 18600, CZ
(740) JUDr. Jan Täubel LL.M., Sokolovská 68/105, Praha, 18600

(210) **O-550944**
(220) 05.10.2018
(320) 05.10.2018
(511) 16, 32, 33
(540)

Carskoe igristoe

(510) (16) tiskoviny, tištěné propagační materiály v rámci této třídy, papírové etikety, papírové obaly, kartonové obaly a tašky z papíru; (32) nealkoholická vína a nealkoholické sekty; (33) alkoholické nápoje s výjimkou piva, vína, sekty.

(730) **CHATEAU LEDNICE GROUP, a.s.**, Nejdecká 714, Lednice, 69144, CZ
(740) RETROPATENT s.r.o., Dobiášova 1246/29, Liberec, Liberec VI-Rochlice, 46006

(210) **O-550959**
(220) 08.10.2018
(320) 08.10.2018
(511) 35, 42
(540)



(510) (35) reklama, propagace, řízení obchodní činnosti, obchodní administrativa, kancelářské práce, administrativní pomoc při vypracování nabídek k požadavkům, administrativní služby, aktualizace a údržba dat v počítačových databázích, obchodní informace; (42) vědecké a technické služby a související výzkum a projektování, průmyslová analýza a výzkum, navrhování a vývoj počítačového hardwaru a softwaru, aktualizace počítačového softwaru, analýza počítačových systémů, poradenství v oblasti informačních technologií (IT), poradenství v oblasti navrhování webových stránek, poradenství v oblasti počítačového softwaru, poradenství v oblasti počítačových technologií, poskytování informací o počítačových technologiích a programování prostřednictvím webových

stránek, poskytování outsourcingových služeb v oblasti informačních technologií, tvorba počítačového softwaru, tvorba počítačových systémů, údržba počítačového softwaru, ukládání elektronických dat, vytváření a navrhování webových katalogů informací pro jiné osoby (služby v oblasti informačních technologií).

- (591) Barevná
(730) **PROJECT rePUBLIC s.r.o.**, Jana Švermy 486, Frýdek-Místek, 73801, CZ

- (210) **O-550964**
(220) 08.10.2018
(320) 08.10.2018
(511) 12, 35, 37, 39, 40
(540)

CB Auto

- (510) (12) motorová vozidla osobní a nákladní a jejich příslušenství; (35) maloobchodní a velkoobchodní činnost a zprostředkování obchodu s pozemními dopravními prostředky a jejich příslušenstvím, reklamní, propagační a inzertní činnost, organizování akcí pro komerční a propagační účely, pořádání výstav, veletrhů, přehlídek k obchodním účelům; (37) údržba, servis a opravy motorových vozidel a jejich příslušenství, čištění, mytí a leštění automobilů, autoservisy, služby pneuservisu, provoz čerpacích stanic, opravy karosérií; (39) automobilová doprava, nákladní doprava, služby spojené s parkováním automobilů, pronájem automobilů, provoz a pronájem parkovacích ploch, zprostředkování dopravy, odtahové služby pro vozidla, půjčování a pronájem dopravních prostředků; (40) klempířství.
(591) Barevná
(730) **CB Auto a.s.**, M. Horákové 1477, České Budějovice, České Budějovice 2, 37005, CZ
(740) PatentCentrum Sedlák & Partners s.r.o., Husova tř. 1847/5, České Budějovice, České Budějovice 3, 37001

- (210) **O-550989**
(220) 09.10.2018
(320) 09.10.2018
(511) 5
(540)



- (510) (5) léčiva a veterinární přípravky a výrobky.
(591) Barevná
(730) **BB Pharma a.s.**, Durychova 101/66, Praha 4, Lhotka, 14200, CZ

- (210) **O-550994**
(220) 09.10.2018
(320) 09.10.2018
(511) 37
(540)



- (510) (37) demolice budov, antikorozní úprava, hydroizolace (tavebnictví), zednické služby, výstavba a udržování potrubí, malba a nátěr interiérů a exteriérů, lakování, montáž lešení, zednictví, pískování.
(591) Barevná
(730) **Bintana s.r.o.**, Bořivojova 878/35, Praha 3, Žižkov, 13000, CZ

- (210) **O-550996**
(220) 09.10.2018
(320) 09.10.2018
(511) 31
(540)

ARNIE

- (510) (31) krmiva pro zvířata.
(730) **Horáčková Milada**, Hlavní 143/112, Velké Pavlovice, 69106, CZ

- (210) **O-551002**
(220) 09.10.2018
(320) 09.10.2018
(511) 16, 21, 30
(540)

MRAVENIŠTĚ

- (510) (16) obaly na potraviny, krabice a krabičky na dorty nebo zákusky z papíru nebo kartónu, papírové podtácky, papírové nebo plastové tašky (obaly, pytlíky) na potraviny, papírové košíčky na cukrovinky, papírové ubrusky, fotografie, letáky, reklamní materiály z papíru nebo kartónu, tiskoviny; (21) krabice a kazety (dózy) na dorty nebo zákusky, podnosy na dorty, stojany na dorty, lopatky na dorty, formy na dorty, dezertní talířky, formičky na cukroví nebo čokoládu, vykrajovátko na pečivo (kuchyňské potřeby); (30) dorty, zákusky, cukroví, cukrářské výrobky, práškové směsi pro pečení dortů a jemného pečiva, koláče, jemné pečivo, pečivo, čokoláda a výrobky z čokolády, čokoládové dezerty, cukrářské krémy a jiné cukrářské polotovary, cukrovinkové ozdoby na dorty, posypy na dorty, polevy na dorty, jedlý papír, zmrzlina, cukrovinky mražené, med, medovňáky, výrobky ze včelích produktů (cukrovinky), perníky, prášky do těsta.
(730) **MARLENKA international s.r.o.**, Valcířská 434, Frýdek-Místek, Lískovec, 73801, CZ
(740) Ing. Iva Rylková, Polská 1525/12, Ostrava, Poruba, 70800

- (210) **O-551033**
(220) 10.10.2018
(320) 10.10.2018
(511) 35, 39, 41
(540)

Bosax stage - The Bohemian - Saxon - Stage

- (510) (35) aktualizace reklamních materiálů, cílené zaslání reklamních materiálů, cílený marketing, grafická úprava pro reklamní účely, marketing, návrh reklamních materiálů, PPC reklama, propagace, psaní reklamních textů, reklama, šíření reklamních materiálů, vydávání reklamních textů, vylepování plakátů, zásilková reklama, zprostředkování propagace, zprostředkování reklamy; (39) doprava při prohlídkách památek, dopravní informace, doprovázení cestujících, informace o dopravě, navigační služby pro řidiče při cestování, organizace dopravy pro zájezdy, rezervace dopravy, zprostředkování dopravy, zprostředkování přepravy; (41) informace o rekreaci, informace o vzdělávání, informace o zábavě, plánování večírků (zábava), pořádání výstav ke kulturním nebo

vzdělávacím účelům, praktický výcvik (předvádění) vzdělávací služby, zábava.

- (730) **Mortan Stefan**, Grenzstraße 3, 09471 Bärenstein, DE
(740) bpv Braun Partners s.r.o., Arthur Braun M.A., Ovocný trh 1096/8, Praha 1, 11000

(210) **O-551034**

- (220) 10.10.2018
(320) 10.10.2018
(511) 9, 37, 38
(540)



- (510) (9) software, telekomunikační software, komunikační servery (počítačové hardware), internetové servery; (37) elektroinstalace, opravy poškozených počítačů, opravy počítačových hardwarů, instalace a opravy počítačů, instalace přenosových vedení, instalace hardwaru a kabelů pro přístup k internetu; (38) pronájem přenosových vedení pro telekomunikaci, telekomunikační poradenství, přenos dat prostřednictvím telekomunikací, telekomunikační služby přes satelit, telekomunikační služby vzduch-země, služby mobilní telekomunikační sítě, služby pevné telekomunikační linky, poskytování elektronických telekomunikačních přípojení, provozování širokopásmových telekomunikačních sítí, telekomunikační služby mezi počítačovými sítěmi, digitální přenos dat po internetu.

- (591) Barevná
(730) **HVfree.net z.s.**, Bayerova 62, Rožnov pod Radhoštěm, 75661, CZ
(740) Advokátní kancelář CINK a partneři, s.r.o., Mgr. Ing. Pavel Cink, Veleslavínova 363/33, Plzeň, Vnitřní Město, 30100

(210) **O-551041**

- (220) 10.10.2018
(320) 10.10.2018
(511) 42
(540)



- (510) (42) poskytování domovských stránek a webových stránek o automobilech a motorových vozidlech, poskytování vyhledávačů pro internet, návrhy, strukturování a programování či jiné vytváření databází, jiných datových systémů a aplikací pro jejich zpracování, jejich instalace, zavádění, aktualizace a údržby, návrhy, strukturování a programování či jiné vytváření internetových či intranetových počítačových stránek a nástěnek (webpages a websites) a internetových či intranetových aplikací, včetně jejich instalace, zavádění, aktualizace a údržby, hostování (poskytování volného prostoru) pro internetové či intranetové počítačové stránky a nástěnky (webpages a websites) nebo hostování (poskytování volného prostoru) v rámci těchto stránek či nástěnek, hostování (poskytování volného prostoru) pro internetové či intranetové aplikace, převod (konverze) počítačových programů, dat či jiných údajů v elektronické podobě z různých formátů do jiných formátů, převod (konverze) dokumentů, dat či jiných údajů z fyzických médií na elektronická média, poskytování softwaru jako služby pro použití v souvislosti s přenosem, streamingem a stahováním dat, hudby, videí a audiovizuálního obsahu, vývoj, tvorba, implementace a údržba software, hosting multimediálního

prostoru pro druhé, programování multimediálních aplikací, vytváření a modelování 3d animací.

- (591) Barevná
(730) **Seznam.cz, a.s.**, Radlická 3294/10, Praha 5, Smíchov, 15000, CZ
(740) PatentCentrum Sedlák & Partners s.r.o., Husova tř. 1847/5, České Budějovice, České Budějovice 3, 37001

(210) **O-551059**

- (220) 11.10.2018
(320) 11.10.2018
(511) 16, 35, 41
(540)



- (510) (16) tiskoviny všeho druhu, a to noviny, časopisy, brožury, letáky, katalogy, vstupenky, tištěné programy, plakáty včetně plakátů velkoplošných; (35) reklamní a propagační činnost, pořádání výstav a veletrhů k reklamním a obchodním účelům, informační činnost v oblasti reklamy a výstav v rámci této třídy, reklama na billboardech, průzkumy a analýzy trhu, to vše v oblasti výstavnictví; (41) výchovná, vzdělávací a zábavní činnost, poskytování a výměna odborných informací v oblasti vzdělávání, pořádání školení, kurzů, konferencí, symposií a přednášek, organizování a pořádání soutěží, výstav ke vzdělávacím, kulturním, výchovným a zábavním účelům, odborné poradenství, vztahující se k organizování vzdělávacích, kulturních, výchovných a zábavních výstav.

- (591) Barevná
(730) **ABF, a.s.**, Beranových 667, Praha 9, Letňany, 19900, CZ

(210) **O-551061**

- (220) 11.10.2018
(320) 11.10.2018
(511) 39, 41, 43
(540)

LA VILLA

- (510) (39) rozvoz jídel restauracemi, služby v oblasti doručování potravin; (41) pořádání a organizování kulturních, společenských a gastronomických akcí, zprostředkovatelská činnost v uvedených oblastech, pořádání a organizace kulturních a vzdělávacích výstav, přehlídek, seminářů, zábavních a sportovních akcí, pořádání rekreačních akcí, zábavní služby ve formě pořádání společenských zábavních akcí; (43) bary, cateringové služby, denní bary (v restauraci, hotelu), firemní akce (poskytování jídel a nápojů), gastronomické služby, hostinská činnost, kavárna, konzultační služby v oblasti zajišťování potravin a nápojů, podávání alkoholických nápojů, poskytování prostorů pro bankety a společenské akce na zvláštní příležitosti, pronajímání jednacích místností, restaurace, restaurační služby, služby v oblasti pohostinství, stravovací služby pro společenské a konferenční sály a salonky.

- (730) **DELIMAX a.s.**, Bratislavská 1647/3, Hodonín, 69501, CZ
(740) FORLEX s.r.o., advokátní kancelář, Mgr. Pavel Řiha, Poděbradova 2738/16, Ostrava, 70200

(210) **O-551062**
(220) 11.10.2018
(320) 11.10.2018
(511) 39, 41, 43
(540)



(510) (39) rozvoz jídel restauracemi, služby v oblasti doručování potravin; (41) klubové vzdělávací služby, pořádání a organizování kulturních, společenských a gastronomických akcí, zprostředkovatelská činnost v uvedených oblastech, pořádání a organizace kulturních a vzdělávacích výstav, přehlídek, seminářů, zábavních a sportovních akcí, pořádání rekreačních akcí, zábavní služby ve formě pořádání společenských zábavních akcí; (43) bary, cateringové služby, denní bary (v restauraci, hotelu), firemní akce (poskytování jídel a nápojů), gastronomické služby, hostinská činnost, kavárna, konzultační služby v oblasti zajišťování potravin a nápojů, podávání alkoholických nápojů, poskytování prostorů pro bankety a společenské akce na zvláštní příležitosti, pronajímání jednacích místností, restaurace, restaurační služby, služby v oblasti pohostinství, stravovací služby pro společenské a konferenční sály a salony.

(591) Barevná
(730) **DELIMAX a.s.**, Bratislavská 1647/3, Hodonín, 69501, CZ
(740) **FORLEX s.r.o.**, advokátní kancelář, Mgr. Pavel Říha, Poděbradova 2738/16, Ostrava, 70200

(210) **O-551071**
(220) 11.10.2018
(320) 11.10.2018
(511) 25, 29
(540)

Vegmelín

(510) (25) oděvy; (29) mléčné výrobky a jejich náhražky, náhražky sýrů.
(730) **Alexyr Czech Republic s.r.o.**, Severovýchodní VI 1528/35, Praha 4, Záběhlice, 14100, CZ

(210) **O-551072**
(220) 11.10.2018
(320) 11.10.2018
(511) 25, 29
(540)

Alexyr

(510) (25) oděvy; (29) náhražky sýrů, mléčné výrobky a jejich náhražky.
(730) **Alexyr Czech Republic s.r.o.**, Severovýchodní VI 1528/35, Praha 4, Záběhlice, 14100, CZ

(210) **O-551089**
(220) 12.10.2018
(320) 12.10.2018
(511) 37, 41, 42
(540)



(510) (37) instalace domovních bezpečnostních zařízení, elektroinstalační služby, stavební poradenství, pokládání elektrických sítí, podzemní stavební práce vztahující se k elektroinstalaci, renovace elektroinstalací, instalace elektrických zařízení, opravy elektrických zařízení, opravy nebo údržba elektrických světelných zařízení, instalace systémů elektrického osvětlení a energetických systémů, stavba inteligentních domů; (41) odborné vzdělávání vztahující se k bezpečnosti domácností, školicí služby v oblasti elektroinženýrství, školení v oblasti elektrotechniky; (42) projektování (stavební), navrhování elektronických systémů.

(591) Barevná
(730) **TECHDOT.cz s.r.o.**, Farského 656/16, Plzeň, Východní Předměstí, 32600, CZ
(740) Advokátní kancelář CINK a partneři, s.r.o., Mgr. Ing. Pavel Cink, Veleslavínova 363/33, Plzeň, Vnitřní Město, 30100

(210) **O-551100**
(220) 12.10.2018
(320) 12.10.2018
(511) 16, 30, 32, 43
(540)



(510) (16) papírové pivní tácky, papírové ubrusky, balicí papír, bloky, zápisníky, notesy, záložky do knih, periodické i neperiodické publikace, tištěné letáky, pozvánky, vstupenky a programy, etikety papírové, fotografie, plakáty, pohlednice, kalendáře, samolepky, obtisky, papírové vlajky a praporky, papírové čepice a kšilty, informační a reklamní produkty v papírové formě, ozdobné předměty z papíru, znaky grafické pro kopírování; (30) káva, kávové nápoje, čaj, ledový čaj, čokoláda, čokoládové nápoje, kakao, kakaové nápoje, med, zmrzlina, zmrzlinové výrobky, cukrářské výrobky, zákusky, dorty, zmrzlinové poháry, cukrovinky, bonbóny, výrobky z obilovin, pečivo; (32) nealkoholické nápoje, minerální vody, soda, džusy, mošty, čerstvé ovocné a zeleninové šťávy, stolové vody, ochucené nealkoholické nápoje, pivo; (43) kavárny, čajovny, rychlé občerstvení, cateringové služby, kiosky s občerstvením, bufetové služby, bufety, restaurace, restaurace rychlého občerstvení, bary, denní bary jídelny, restaurace, služby zajišťující stravování a nápoje, příprava jídel a nápojů pro spotřebu, dočasné ubytování, penzion, noclehárny turistické, stravovací a ubytovací služby, zprostředkování a rezervace přechodného ubytování a stravování prostřednictvím sítě internet.

(730) **Caffe Rotatoria s. r.o.**, Ostružinová 499/7, Brno, Medlánky, 62100, CZ
(740) Kořistka Martin, CZ patentový zástupce, ETMA & EDA, Martin Kořistka, Karpatská 241/3, Brno, Starý Lískovec, 62500

(210) **O-551101**
(220) 12.10.2018
(320) 12.10.2018
(511) 11
(540)

MixColor

(510) (11) osvětlení.
(730) **Tůma Jiří**, Sokolská 643, Kamenický Šenov, 47114, CZ

(210) **O-551103**
(220) 13.10.2018
(320) 13.10.2018
(511) 9, 41, 42
(540)

fledflad

(510) (9) počítačový software; (41) vzdělávací služby; (42) platforma jako služba (PaaS).
(730) **DELALANDE s.r.o.**, Vranovská 45/1, Brno, Zábřovice, 61400, CZ

(210) **O-551110**
(220) 15.10.2018
(320) 15.10.2018
(511) 4, 35, 36, 37, 39, 42, 43
(540)

MARTIN Oil

(510) (4) paliva, maziva, motorové oleje, pohonné látky, minerální oleje, mazadla a průmyslové tuky, vosky a kapaliny, parafin, ceresin, ropné výrobky získané rafinací surové ropy; (35) zprostředkování obchodů, reklamní služby, maloobchodní prodej tabáku, maloobchodní a velkoobchodní prodej paliv, maloobchodní a velkoobchodní prodej mazacích olejů, služby maloobchodních prodejen potravin bez obsluhy, reklamní služby týkající se prodeje zboží, maloobchod a velkoobchod s potravinami, autopříslušenstvím a domácími potřebami; (36) pronájem nemovitostí; (37) opravy a údržba vozidel, tankování paliva, stavebnictví, developerské služby (stavebnictví), autoservisy, mytí vozidel, služby pneuservisu; (39) automobilová doprava; (42) technické kontroly vozidel; (43) restaurace rychlého občerstvení, restaurace.

(591) Barevná
(730) **MARTIN Oil s.r.o.**, náměstí Osvoboditelů 1363/2, Praha 5, Radotín, 15300, CZ
(740) Mgr. Emil Doležel, advokátní kancelář, Mgr. Emil Doležel, Sokolovská 32/22, Praha 8, Karlín, 18600

(210) **O-551115**
(220) 15.10.2018
(320) 15.10.2018
(511) 35, 41, 42
(540)

TAKTIQ

(510) (35) marketing, poradenství v oblasti komunikačních strategií a řízení a organizace podniku, propagace, reklama, styk s veřejností, zprostředkování obchodů, propagace a reklam; (41) pořádání a vedení konferencí, kongresů, seminářů, školení a společenských akcí; (42) poradenství v oblasti informačních a telekomunikačních technologií.

(730) **Uryš-Gazda Michal**, Nětčická 2506/26, Kyjov, CZ
(740) Mgr. Eva Decroix, advokát, Jiráskova 2159/25, Jihlava, 58601

(210) **O-551145**
(220) 16.10.2018
(320) 16.10.2018
(511) 17, 25, 35
(540)

bungee phone

(510) (17) plastické hmoty a pryskyřice v extrudované formě pro použití ve výrobě; (25) oděvy, obuv, pokrývky hlavy; (35) reklama, propagace, řízení obchodní činnosti, obchodní administrativa, kancelářské práce.
(730) **Coufal Viktor Bc.**, 9, Štámov, 78314, CZ

(210) **O-551159**
(220) 16.10.2018
(320) 16.10.2018
(511) 9, 16, 28, 38, 41
(540)



(510) (9) hardware a software pro informační technologie a audiovizuální zařízení, zařízení a příslušenství na zpracování dat, platební terminály pro zprostředkování on-line plateb, software, elektronické terminály pro generování loterních lístků, počítačové terminály a hardware používaný při provozu loterních a herních systémů, software pro počítačové hry, elektronické hrací karty (elektronické stírací losy); (16) papír, lepenka, reklamní, propagační a užitkové výrobky z papíru určené pro propagaci, periodické i neperiodické publikace, tištěné informační, reklamní a propagační materiály v rámci této třídy určené pro propagaci, tiskárenské výrobky a kartonážní výrobky, a to krabice, data a databáze na papírových nosičích, psací potřeby, kalendáře, diáře, školní potřeby, losy, sázenky, sázkové tikety, vstupenky; (28) herní terminály, loterní videoterminály, elektronická zařízení pro hraní loterií a her, videoherní terminály; (38) telekomunikační služby, mobilní telekomunikační služby, provozování mobilní telekomunikační sítě pro bezdrátový přenos hlasu a dat, služby mobilního připojení k síti Internet včetně vysokorychlostního připojení a přenosu hlasové služby přes internetový protokol, peer-to-peer komunikace, služby instant messaging, osobní komunikační služby, pager služby, služby elektronické pošty, sledování mobilních telefonů pomocí satelitních signálů a zjišťování polohy mobilních telefonů pomocí satelitních signálů, radio-paging, poskytování bezdrátového aplikačního protokolu (WAP), včetně služeb využívajících zabezpečeného komunikačního kanálu, hlasová pošta, provádění videokonferencí, video-telefonní služby, služby zprostředkování přístupu ke všem druhům datových a informačních sítí a Internetu, služby textových a multimediálních zpráv, vytváření a poskytování telekomunikačních a komunikačních databází, služby umožňující spotřebitelům stahovat digitální obsah prostřednictvím sítě a serveru do osobní databáze, provozování on-line komunikačních fór, přenos sportovních utkání; (41) organizování a pořádání loterií, provozování loterií, heren, rulet a kasin, organizování provozu a organizování pořádání sázkových her, výherních loterií, tombol, soutěží, vlastní provozování sázkových her a loterií o peníze prostřednictvím internetu, včetně stíracích losů s možností výhry, provozování výherních i nevýherních hracích zařízení, služby vztahující se

k hrám, sázení, hazardním hrám včetně hazardních her na dálku, loteriím, kasinům a ruletám v rámci této třídy, organizování sportovních sázek a číselných loterií, prodej losů a příjem sázek, pořádání a organizování kulturních, sportovních a společenských událostí, předprodej a prodej vstupenek, organizování a pořádání vzdělávacích akcí, provozování sportovních zařízení, provozování her on-line, zprostředkování loterií prostřednictvím e-losů.

- (591) Barevná
(730) SAZKA a.s., K Žižkovu 851/4, Praha 9, Vysočany, 19093, CZ
(740) Halaxová & Halaxová TETRAPAT, Mgr. Eva Halaxová, Jionická 804/80, Praha 5, Košíře, 15800

- (740) Halaxová & Halaxová TETRAPAT, Mgr. Eva Halaxová, Jionická 804/80, Praha 5, Košíře, 15800

- (210) **O-551161**
(220) 16.10.2018
(320) 16.10.2018
(511) 9, 16, 28, 38, 41
(540)

- (210) **O-551160**
(220) 16.10.2018
(320) 16.10.2018
(511) 9, 16, 28, 38, 41
(540)



- (510) (9) hardware a software pro informační technologie a audiovizuální zařízení, zařízení a příslušenství na zpracování dat, platební terminály pro zprostředkování on-line plateb, software, elektronické terminály pro generování loterních lístků, počítačové terminály a hardware používaný při provozu loterních a herních systémů, software pro počítačové hry, elektronické hrací karty (elektronické stírací losy); (16) papír, lepenka, reklamní, propagační a užitkové výrobky z papíru určené pro propagaci, periodické i neperiodické publikace, tištěné informační, reklamní a propagační materiály v rámci této třídy určené pro propagaci, tiskárenské výrobky a kartonážní výrobky, a to krabice, data a databáze na papírových nosičích, psací potřeby, kalendáře, diáře, školní potřeby, losy, sázenky, sázkové tikety, vstupenky; (28) herní terminály, loterní videoterminály, elektronická zařízení pro hraní loterií a her, videoherní terminály; (38) telekomunikační služby, mobilní telekomunikační služby, provozování mobilní telekomunikační sítě pro bezdrátový přenos hlasu a dat, služby mobilního připojení k síti Internet včetně vysokorychlostního připojení a přenosu hlasové služby přes internetový protokol, peer-to-peer komunikace, služby instant messaging, osobní komunikační služby, pager služby, služby elektronické pošty, sledování mobilních telefonů pomocí satelitních signálů a zjišťování polohy mobilních telefonů pomocí satelitních signálů, radio-paging, poskytování bezdrátového aplikačního protokolu (WAP), včetně služeb využívajících zabezpečeného komunikačního kanálu, hlasová pošta, provádění videokonferencí, video-telefonní služby, služby zprostředkování přístupu ke všem druhům datových a informačních sítí a Internetu, služby textových a multimediálních zpráv, vytváření a poskytování telekomunikačních a komunikačních databází, služby umožňující spotřebitelům stahovat digitální obsah prostřednictvím sítě a serveru do osobní databáze, provozování on-line komunikačních fór, přenos sportovních utkání; (41) organizování a pořádání loterií, provozování loterií, heren, rulet a kasin, organizování provozu a organizování pořádání sázkových her, výherních loterií, tombol, soutěží, vlastní provozování sázkových her a loterií o peníze prostřednictvím internetu, včetně stíracích losů s možností výhry, provozování výherních i nevýherních hracích zařízení, služby vztahující se k hrám, sázení, hazardním hrám včetně hazardních her na dálku, loteriím, kasinům a ruletám v rámci této třídy, organizování sportovních sázek a číselných loterií, prodej losů a příjem sázek, pořádání a organizování kulturních, sportovních a společenských událostí, předprodej a prodej vstupenek, organizování a pořádání vzdělávacích akcí, provozování sportovních zařízení, provozování her on-line, zprostředkování loterií prostřednictvím e-losů.

- (591) Barevná
(730) SAZKA a.s., K Žižkovu 851/4, Praha 9, Vysočany, 19093, CZ



- (510) (9) hardware a software pro informační technologie a audiovizuální zařízení, zařízení a příslušenství na zpracování dat, platební terminály pro zprostředkování on-line plateb, software, elektronické terminály pro generování loterních lístků, počítačové terminály a hardware používaný při provozu loterních a herních systémů, software pro počítačové hry, elektronické hrací karty (elektronické stírací losy); (16) papír, lepenka, reklamní, propagační a užitkové výrobky z papíru určené pro propagaci, periodické i neperiodické publikace, tištěné informační, reklamní a propagační materiály v rámci této třídy určené pro propagaci, tiskárenské výrobky a kartonážní výrobky, a to krabice, data a databáze na papírových nosičích, psací potřeby, kalendáře, diáře, školní potřeby, losy, sázenky, sázkové tikety, vstupenky; (28) herní terminály, loterní videoterminály, elektronická zařízení pro hraní loterií a her, videoherní terminály; (38) telekomunikační služby, mobilní telekomunikační služby, provozování mobilní telekomunikační sítě pro bezdrátový přenos hlasu a dat, služby mobilního připojení k síti Internet včetně vysokorychlostního připojení a přenosu hlasové služby přes internetový protokol, peer-to-peer komunikace, služby instant messaging, osobní komunikační služby, pager služby, služby elektronické pošty, sledování mobilních telefonů pomocí satelitních signálů a zjišťování polohy mobilních telefonů pomocí satelitních signálů, radio-paging, poskytování bezdrátového aplikačního protokolu (WAP), včetně služeb využívajících zabezpečeného komunikačního kanálu, hlasová pošta, provádění videokonferencí, video-telefonní služby, služby zprostředkování přístupu ke všem druhům datových a informačních sítí a Internetu, služby textových a multimediálních zpráv, vytváření a poskytování telekomunikačních a komunikačních databází, služby umožňující spotřebitelům stahovat digitální obsah prostřednictvím sítě a serveru do osobní databáze, provozování on-line komunikačních fór, přenos sportovních utkání; (41) organizování a pořádání loterií, provozování loterií, heren, rulet a kasin, organizování provozu a organizování pořádání sázkových her, výherních loterií, tombol, soutěží, vlastní provozování sázkových her a loterií o peníze prostřednictvím internetu, včetně stíracích losů s možností výhry, provozování výherních i nevýherních hracích zařízení, služby vztahující se k hrám, sázení, hazardním hrám včetně hazardních her na dálku, loteriím, kasinům a ruletám v rámci této třídy, organizování sportovních sázek a číselných loterií, prodej losů a příjem sázek, pořádání a organizování kulturních, sportovních a společenských událostí, předprodej a prodej vstupenek, organizování a pořádání vzdělávacích akcí, provozování sportovních zařízení, provozování her on-line, zprostředkování loterií prostřednictvím e-losů.

- (591) Barevná
(730) SAZKA a.s., K Žižkovu 851/4, Praha 9, Vysočany, 19093, CZ
(740) Halaxová & Halaxová TETRAPAT, Mgr. Eva Halaxová, Jionická 804/80, Praha 5, Košíře, 15800

(210) **O-551166**
(220) 16.10.2018
(320) 16.10.2018
(511) 3, 35, 44
(540)



nailounge

(510) (3) mýdla, parfumerie, éterické oleje, toaletní vody, parfémy, prostředky pro péči o tělo a pěstování krásy, zejména: toaletní preparáty, kolínské vody, kosmetické pleťové krémy, gely, vody a pudry, krémy a soli ne pro léčebné účely, prostředky na čištění, odličování a maskování obličeje, vlasové krémy, vody a gely, vlasové spreje, kondicionéry, tužidla, šampony, deodoranty, pudry, bronzovací tužky, preparáty k použití před a po holení, holicí krémy, holicí vody, vody po holení, toaletní mýdla, mýdla na obličej, tělové vody, zvlhčovací kapaliny, tělové spreje, tělové mycí prostředky, kosmetické soli do koupele a kosmetické přísady do koupele, prostředky pro péči o vlasy, deodorační prostředky pro osobní použití, koupelové a sprchové gely, peelinky a exfolianty, rtěnky a krášlicí masky; (35) maloobchodní, velkoobchodní a internetový prodej parfémů, toaletních vod a kosmetiky, obchodní poradenství zaměřené na vytváření a provozování maloobchodních řetězců a nákupních center, na maloobchodní prodej a reklamu, podpora prodeje (pro druhé), reklama, pomoc při řízení obchodní činnosti, obchodní administrativa, online reklama v počítačové síti, šíření reklamního materiálu (letáků, prospektů, bezplatných novin, vzorků), předplatné na noviny pro druhé; (44) péče o hygienu a krásu lidí, salóny krásy a instituty pro péči a krásu, kosmetická péče, služby kosmetických a kadeřnických salónů, zkrášlovací salóny, solária, manikúra, pedikúra, modeláž nehtů, masáže, služby vizážistů, služby vlasových stylistů, konzultace v kosmetickém oboru, oboru krásy a péče o hygienu, poradenství k zdravému životnímu stylu.

(730) **Nguyenová Huyen Bc.**, Krkonošská 363, Tanvald, 46841, CZ

(210) **O-551167**
(220) 16.10.2018
(320) 16.10.2018
(511) 3, 35, 44
(540)

nailounge

(510) (3) mýdla, parfumerie, éterické oleje, toaletní vody, parfémy, prostředky pro péči o tělo a pěstování krásy, zejména: toaletní preparáty, kolínské vody, kosmetické pleťové krémy, gely, vody a pudry, krémy a soli ne pro léčebné účely, prostředky na čištění, odličování a maskování obličeje, vlasové krémy, vody a gely, vlasové spreje, kondicionéry, tužidla, šampony, deodoranty, pudry, bronzovací tužky, preparáty k použití před a po holení, holicí krémy, holicí vody, vody po holení, toaletní mýdla, mýdla na obličej, tělové vody, zvlhčovací kapaliny, tělové spreje, tělové mycí prostředky, kosmetické soli do koupele a kosmetické přísady do koupele, prostředky pro péči o vlasy, deodorační prostředky pro osobní použití, koupelové a sprchové gely, peelinky a exfolianty, rtěnky a krášlicí masky; (35) maloobchodní, velkoobchodní a internetový prodej parfémů, toaletních vod a kosmetiky, obchodní poradenství zaměřené na vytváření a provozování maloobchodních řetězců a nákupních center, na maloobchodní prodej a reklamu, podpora prodeje (pro druhé), reklama, pomoc při řízení obchodní činnosti, obchodní administrativa, online reklama v počítačové síti, šíření reklamního materiálu (letáků, prospektů, bezplatných novin, vzorků), předplatné na noviny pro druhé; (44) péče o hygienu a krásu lidí, salóny krásy a instituty pro péči a krásu, kosmetická péče, služby kosmetických a kadeřnických salónů, zkrášlovací salóny, solária, manikúra, pedikúra, modeláž nehtů, masáže, služby vizážistů, služby vlasových stylistů, konzultace v kosmetickém oboru, oboru krásy a péče o hygienu, poradenství k zdravému životnímu stylu.

(730) **Nguyenová Huyen Bc.**, Krkonošská 363, Tanvald, 46841, CZ

(210) **O-551168**
(220) 16.10.2018
(320) 16.10.2018
(511) 3, 35, 44
(540)

nailounge

(510) (3) mýdla, parfumerie, éterické oleje, toaletní vody, parfémy, prostředky pro péči o tělo a pěstování krásy, zejména: toaletní preparáty, kolínské vody, kosmetické pleťové krémy, gely, vody a pudry, krémy a soli ne pro léčebné účely, prostředky na čištění, odličování a maskování obličeje, vlasové krémy, vody a gely, vlasové spreje, kondicionéry, tužidla, šampony, deodoranty, pudry, bronzovací tužky, preparáty k použití před a po holení, holicí krémy, holicí vody, vody po holení, toaletní mýdla, mýdla na obličej, tělové vody, zvlhčovací kapaliny, tělové spreje, tělové mycí prostředky, kosmetické soli do koupele a kosmetické přísady do koupele, prostředky pro péči o vlasy, deodorační prostředky pro osobní použití, koupelové a sprchové gely, peelinky a exfolianty, rtěnky a krášlicí masky; (35) maloobchodní, velkoobchodní a internetový prodej parfémů, toaletních vod a kosmetiky, obchodní poradenství zaměřené na vytváření a provozování maloobchodních řetězců a nákupních center, na maloobchodní prodej a reklamu, podpora prodeje (pro druhé), reklama, pomoc při řízení obchodní činnosti, obchodní administrativa, online reklama v počítačové síti, šíření reklamního materiálu (letáků, prospektů, bezplatných novin, vzorků), předplatné na noviny pro druhé; (44) péče o hygienu a krásu lidí, salóny krásy a instituty pro péči a krásu, kosmetická péče, služby kosmetických a kadeřnických salónů, zkrášlovací salóny, solária, manikúra, pedikúra, modeláž nehtů, masáže, služby vizážistů, služby vlasových stylistů, konzultace v kosmetickém oboru, oboru krásy a péče o hygienu, poradenství k zdravému životnímu stylu.

(730) **Nguyenová Huyen Bc.**, Krkonošská 363, Tanvald, 46841, CZ

(210) **O-551193**
(220) 17.10.2018
(320) 17.10.2018
(511) 36, 37
(540)



(510) (36) realitní kancelář; (37) developerské služby (stavebnictví).

(591) Barevná

(730) **Sunlace s.r.o.**, Štěpánská 540/7, Praha 2, Nové Město, 12000, CZ

(210) **O-551197**
(220) 17.10.2018
(320) 17.10.2018
(511) 29, 30, 31, 32, 33, 43
(540)



(510) (29) bramborové lupínky, bramborové lupínky s nízkým obsahem tuku, drůbež, droby, vnitřnosti, dršťky, hranolky, játra, játrová paštika, jedlé oleje, jedlé tuky, jelito, krvavá tlačěnka, klobásy, salámy, párky, koncentráty (bujóny, vývary), konzervy masové, krokety, maso (konzervované), masové extrakty, mléčné nápoje, mléčné výrobky, mléko, mléko (bílkovinové), okurky nakládané, paštika játrová, polévky, potraviny solené, rajčatový protlak, slanina, sýry, šunka, tukové pomazánky, tuky jedlé, uzeniny, vejce, výtažky masové, zvěřina, žloutek; (30) aromatické přípravky do potravin, hořčice, housky, chléb, chuťové přísady, jemné pečivo, kečup, koření, led na osvěžení, ledový čaj, masové šťávy (omáčky), nápoje (kakaové, čokoládové, kávové), nápoje na bázi čaje, nové koření, omáčky (chuťové přísady), paprika (koření), pečivo s masovou náplní, pepř, pizzy, příchutě (aroma), příchutě do potravin, rajčatová omáčka, rohlíky, sendviče, skořice (koření), sladké pečivo, sušenky, sušenky máslové, těsta, těstoviny, zahušťovací přípravky na kuchyňské použití, zálivky (na ochucení), zálivky na saláty, zjemňovací látky (na maso), zmrzlina, země (sladké), žvýkačky; (31) brambory čerstvé, bylinky čerstvé polévkové jako koření, cibule čerstvá (zelenina), hlávkový salát čerstvý, hospodářská zvířata, houby čerstvé, květinové cibule, okurky čerstvé, zvířata živá; (32) citronády, koktejly nealkoholické, minerální vody, ovocné šťávy, pivo, sirupy na výrobu nápojů, stolové vody, nápoje; (33) alkoholické nápoje obsahující ovoce, alkoholické nápoje s výjimkou pív, víno; (43) automaty (rychlé občerstvení), bary, bufety, hotelové služby, jídelny a závodní jídelny, kavárny, Kempy, motely, penziony, restaurace, zásobování (catering).

(730) **BURGR JAKO KRÁVA s.r.o.**, Na Skalce 299, Záboří nad Labem, 28574, CZ
(740) Radomír Pivoda, advokátní kancelář, Mgr. Radomír Pivoda, Jugoslávská 620/29, Praha 2, Vinohrady, 12000

(210) **O-551202**
(220) 18.10.2018
(320) 18.10.2018
(511) 28, 35
(540)

Gabra a Málinka

(510) (28) hračky; (35) reklama a marketing, reklama a propagace.

(730) **Míčková Muchová Taťána**, Bynina 155, Valašské Meziříčí, 75701, CZ

(210) **O-551207**
(220) 18.10.2018
(320) 18.10.2018
(511) 41
(540)

AtomGym

(510) (41) trénování sportů.
(730) **Ledecká Ingrid**, Myslinka 74, Myslinka, 33023, CZ

(210) **O-551212**
(220) 18.10.2018
(320) 18.10.2018
(511) 16, 36, 38
(540)



Pojištění s úsměvem

(510) (16) papír, lepenka, tiskárenské výrobky, potřeby pro knižní vazby, fotografie, papírenské zboží, knihy, brožury, časopisy, plakáty, formuláře, kalendáře, lístky, letáky, katalogy, tiskoviny, vstupenky, navštívenky, poukazy, pozvánky, programy akcí, prospekty, reklamní plakáty, ročenky, tikety, známky, reklamní, propagační a informační materiály z papíru a plastických hmot; (36) finanční hodnocení (pojištění, bankovníctví, nemovitosti), finanční služby, informace o pojištění, pojistně-matematické služby, poradenství v oblasti pojištění, uzavírání námořního pojištění, uzavírání pojištění, uzavírání pojištění proti požáru, uzavírání úrazového pojištění, uzavírání zdravotního pojištění, uzavírání životního pojištění, zprostředkování pojištění; (38) provozování internetového portálu, služby webových portálů používaných třetími osobami, šíření informací prostřednictvím komunikačních sítí zejména internetu a bezdrátových, kabelových, satelitních sítí.

(591) Barevná
(730) **JARO, pojišťovací a finanční společnost, s.r.o.**, Na hrázi 4551/3, Prostějov, 79601, CZ
(740) Jansa, Mokřý, Otevřel & partneři s.r.o., Mgr. et Mgr. Petr Mališ, advokát, Sokola Tůmy 743/16, Ostrava, Mariánské Hory, 70900

Zamítnuté a částečně odmítnuté/zamítnuté přihlášky ochranných známek po zveřejnění

Zjistí-li Úřad v průběhu řízení o námitkách, že přihlašovaná ochranná známka nespĺňuje podmínky pro zápis, přihlášku zamítne. Zjistí-li, že přihlašovaná ochranná známka nespĺňuje podmínky pro zápis jen pro některé výrobky nebo služby, přihlášku odmítne/zamítne v rozsahu výrobků nebo služeb, pro které přihláška nespĺňuje podmínky zápisu. S ohledem na tuto skutečnost, obsahuje tato kapitola údaje o rozhodnutích o zamítnutí přihlášky ochranné známky v celém nebo částečném rozsahu na základě ustanovení § 26 zákona č. 441/2003 Sb.

Údaje o výsledku rozhodnutí (zamítnutí přihlášky, částečné odmítnutí/zamítnutí přihlášky) jsou uvedeny jako datum právní moci rozhodnutí/výsledek rozhodnutí.

(210) **O-516644**

(540)

MEDIPRINT

06.11.2018/NABYTÍ P.M. - ČÁSTEČNÉ ZAMÍTNUTÍ PŘIHL. PO
ZVEŘ.

(210) **O-542085**

(540)



02.11.2018/NABYTÍ P.M. - ZAMÍTNUTÍ PŘIHLÁŠKY PO
ZVEŘEJNĚNÍ

Zamítnuté námítky týkající se ochranných známek

V průběhu řízení o námítkách může být Úřadem zjištěno, že přihlašovaná ochranná známka, která byla zveřejněna ve Věstníku, nezasahuje do zákonem chráněných starších práv třetích osob, tzv. namítajících, uvedených v ustanovení § 7 zákona č. 441/2003 Sb., a proto Úřad námítky zamítne. Údaje o rozhodnutích o zamítnutí námítek na základě ustanovení § 26 zákona č. 441/2003 Sb. jsou obsaženy v této kapitole.

(210) **O-520089**

(540) **Sekyra - český granátový šperk**

02.11.2018/ NABYTÍ P.M. – ZAMÍTNUTÍ NÁMITEK

(210) **O-533207**

(540)

(210) **O-520089**

(540) **Sekyra - český granátový šperk**

02.11.2018/ NABYTÍ P.M. – ZAMÍTNUTÍ NÁMITEK



(210) **O-522350**

(540) **Gočárový schody**

06.11.2018/ NABYTÍ P.M. – ZAMÍTNUTÍ NÁMITEK

20.10.2018/ NABYTÍ P.M. – ZAMÍTNUTÍ NÁMITEK

(210) **O-523131**

(540)



06.11.2018/ NABYTÍ P.M. – ZAMÍTNUTÍ NÁMITEK

(210) **O-534061**

(540)

Natuli

06.11.2018/ NABYTÍ P.M. – ZAMÍTNUTÍ NÁMITEK

(210) **O-532619**

(540)



02.11.2018/ NABYTÍ P.M. – ZAMÍTNUTÍ NÁMITEK

Přehled zápisů ochranných známek bez změny ve vztahu ke zveřejněným přihláškám

Kapitola obsahuje údaje o ochranných známkách zapsaných na základě ustanovení § 28 odst. 1 zákona č. 441/2003 Sb., u kterých nedošlo ke změně údajů oproti zveřejněné přihlášce ochranné známky.

Číselný přehled (111)											
369429	369430	369431	369432	369433	369434	369435	369436	369437	369438	369439	369440
369441	369442	369443	369444	369445	369446	369447	369448	369449	369450	369451	369452
369453	369454	369455	369456	369457	369458	369459	369460	369461	369462	369463	369464
369465	369466	369467	369468	369469	369470	369471	369472	369473	369474	369475	369476
369477	369478	369479	369480	369481	369482	369483	369484	369485	369486	369487	369488
369489	369490	369491	369492	369493	369494	369495	369496	369497	369498	369499	369500
369501	369502	369503	369504	369505	369506	369507	369508	369509	369510	369511	369512
369513	369514	369515	369516	369517	369518	369519	369520	369521	369522	369523	369524
369525	369526	369527	369528	369529	369530	369531	369532	369533	369534	369535	369536
369537	369538	369539	369540	369541	369542	369543	369544	369545	369546	369547	

Zápisy ochranných známek bez změny ve vztahu ke zveřejněným přihláškám

- (111) **369429**
(220) 11.01.2016
(320) 11.01.2016
(442) 02.11.2016
(151) 07.11.2018
(730) **VAPOL, CZ s.r.o.**, Zašová 270, Zašová, 75651, CZ
(740) **FORLEX s.r.o.**, advokátní kancelář, JUDr. Aleš Klech LL.M., advokát, Poděbradova 2738/16, Ostrava, Moravská Ostrava, 70200
(210) O-527951
(510) (12) tažná zařízení, střešní nosiče, přívěsné vozíky, součásti a díly pro tyto výrobky v rámci této třídy; (35) zprostředkování obchodu, velkoobchodní a maloobchodní činnost se zaměřením na tažná zařízení pro vozidla, přívěsné vozíky, střešní nosiče, komerční využití Internetu a elektronický obchod se zaměřením na tažná zařízení, vozíky, střešní nosiče, předvádění zboží, reklama se zaměřením na výše uvedené produkty ve tř. 12, rozšiřování vzorků zboží, marketingové aktivity, administrativní činnost, franchising; (37) instalace, opravy, údržba a modernizace nosičů a držáků pro automobily, poradenská a konzultační činnost k výše uvedenému, montáž autodoplňků; (42) zkoušky tažných zařízení.
(511) 12, 35, 37, 42
(540)

AUTO HAK

- (111) **369430**
(220) 27.09.2016
(320) 27.09.2016
(442) 01.08.2018
(151) 07.11.2018
(730) **Předměřická a.s.**, 250, Předměřice nad Jizerou, 29474, CZ
(740) **Mgr. Štěpánka Bahbouhová LL.M.**, advokátka, Haštalská 760/27/760, Praha 1, 11000
(210) O-534236
(510) (31) čerstvé ovoce, a to jahody.
(511) 31
(540)

Jahody z Pojizeří

- (111) **369431**
(220) 25.09.2017
(320) 25.09.2017
(442) 01.08.2018
(151) 07.11.2018
(730) **Red Castle Hospitality Group a.s.**, Vinohradská 2828/151, Praha 3, Žižkov, 13000, CZ
(740) **Mgr. Tomáš Víška**, advokátní kancelář, Mgr. Tomáš Víška, Malická 1576/11, Plzeň, Severní Předměstí, 30100
(210) O-542501
(591) Barevná
(510) (9) počítačový software; (21) pomůcky a nádoby pro domácnost a kuchyň, sklo - nádoby, porcelán a majolika; (25) oděvy, obuv, kloboučnické zboží; (29) maso, ryby, drůbež a zvěřina, masové výtahy, konzervované, mražené, sušené a vařené ovoce a zelenina, želé, džemy, kompoty, vejce, mléko a mléčné výrobky, jedlé oleje a tuky; (30) mouka a obilninové přípravky, chléb, pečivo a cukrovinky, zmrzlina, omáčky (chuťové přísady), koření; (31) surové a nezpracované zemědělské produkty, čerstvé ovoce a zelenina, čerstvé bylinky; (32) piva, minerální vody, šumivé nápoje a jiné nápoje nealkoholické, nápoje a šťávy ovocné, sirupy a jiné přípravky k zhotovování nápojů; (33) alkoholické nápoje (s výjimkou pív); (35) propagační činnost, reklama, pomoc při řízení obchodní činnosti, obchodní administrativa, kancelářské práce; (36) služby finanční, služby nemovitostní; (39) doprava, balení a skladování zboží; (41) výchova, vzdělávání, zábava, sportovní a kulturní aktivity; (42) analytické a výzkumné služby v průmyslu, navrhování a vývoj počítačového hardwaru a softwaru; (43) služby zajišťující stravování a nápoje, dočasné ubytování; (44) zemědělské, zahradnické a lesnické služby.
(511) 9, 21, 25, 29, 30, 31, 32, 33, 35, 36, 39, 41, 42, 43, 44

(540)



- (111) **369432**
(220) 14.12.2017
(320) 14.12.2017
(442) 01.08.2018
(151) 07.11.2018
(730) **LUCROS SICAV a.s.**, Skorkovská 1310, Praha 9, Kyje, 19800, CZ
(740) **PatentCentrum Sedlák & Partners s.r.o.**, Husova tř. 1847/5, České Budějovice, České Budějovice 3, 37001
(210) O-544456
(510) (35) reklamní, propagační a inzertní činnost, organizování výstav komerčních a reklamních, internetový obchod s následujícími výrobky: sanitární technika a zařízení, koupací vany, hydromasážní vany, sprchové vany a vaničky, sprchové kouty a boxy, hydromasážní systémy, hydromasážní panely, vanové zástěny, zařízení koupelen - přístroje pro topení a sušení, vanové zástěny, WC mísy, bidety, pisoáry, vodovodní baterie, zařízení pro filtraci, rozvod a ohřívání vody, přístroje pro klimatizaci, chlazení, topení, osvětlení, zařízení pro sauny, infrasauny, saunová zařízení, koupelnový nábytek, zrcadla, věšáky a háčky nekovové, náční a nádoby určené pro koupelny v rámci této třídy, koše, dávkovače mýdla, obaly a misky na mýdlo, dávkovače na toaletní papíry, zásobníky na papírové ručníky, skleněné a porcelánové výrobky určené pro užití v koupelně, sušáky na prádlo; (37) stavební činnost, provádění staveb, včetně jejich změn, udržovacích prací na nich a jejich odstraňování, opravy ve stavebnictví, poradenská a konzultační činnost ve stavebnictví; (39) doprava, skladování.
(511) 35, 37, 39
(540)

SIKO - nápady pro vaše koupelny a kuchyně

- (111) **369433**
(220) 29.12.2017
(320) 29.12.2017
(442) 01.08.2018
(151) 07.11.2018
(730) **mivvy a.s.**, Na Roudné 443/18, Plzeň, Severní Předměstí, 30100, CZ
(740) **JUDr. Helena Zelenková Ottová**, advokát a patentový zástupce, Jiráskovo náměstí 47/27, Plzeň, Východní Předměstí, 32600
(210) O-544782
(510) (7) fotovoltaiické generátory proudu; (9) přenosné telefony, telefonní přístroje a náhradní díly k nim, náhradní klávesnice, radiotelefonní zařízení, radiové pagery, satelitní navigační přístroje, přehrávače pro digitální záznam zvuku, náhradní LCD displeje a příslušenství k nim, osobní vysílačky, stereofonní přístroje, včetně stereofonních sluchátek a stereofonních sluchátek do uší, akumulátory a baterie v rozsahu třídy 9, antény externí, náhradní, anténní adaptéry, blikací doplňky k přenosným telefonům, přístroje pro bezdrátový přenos signálu, dobíječe, včetně nouzových, také do automobilů, dobíječky stolní, cestovní, do automobilů, USB nabíječky, USB disky, datové kabely a IR porty, digitální fotoaparáty, včetně příslušenství, držáky a klipy k přenosným telefonům, hands free sady, nástroje pro flashování a odblokování telefonů, pouzdra na přenosné telefony všeho druhu, náhradní kryty k přenosným telefonům, software, počítačové systémy, hardware, včetně součástí a příslušenství k nim, PDA, UMPC, počítačové stroje a přístroje pro zpracování informací, nosiče dat v elektronické podobě, soubory dat a informací na elektronických nosičích, elektronické publikace; (11) přístroje a zařízení pro osvětlení všeho druhu, zejména svítidla pro vnitřní a vnější osvětlení staveb a nemovitostí všeho druhu, svítidla bytová, domovní, kancelářská, průmyslová, designová,

dekorativní, parková, zahradní, svítidla pro veřejné osvětlení, svítidla pro vnitřní a vnější osvětlení dopravních prostředků všeho druhu, svítidla pro profesionální a amatérské specializované účely, světelné zdroje bodové, lineární, plošné, trojrozměrné, monochromatické, polychromatické, jednospektrální, mnohospektrální, kryty pro svítidla, stínidla, světelná tělesa, šasi pro svítidla, napájecí zdroje pro svítidla, rozptylovače světelného toku (difusory), světlovodivé materiály, tištěné obvody pro světelné zdroje nebo k řízení svítidel, jiné příslušenství a součásti svítidel, svítidla stropní, nástěnná, podlahová, závěsná, přisazená, stojanová, sloupová, vestavná, kombinovaná, svítidla interiérová, exteriérová, podvodní, svítidla stacionární, přenosná a kapesní, svítidla k osvětlení přímému, nepřímému, orientačnímu, signalizačnímu, svítidla s všesměrovou, usměrněnou, rozptýlenou, akcentovou, bodovou nebo kombinovanou charakteristikou světelného toku, světelné monobloky, soustavy a sestavy, svítidla s jedním nebo více světelnými zdroji, LDV indukční osvětlení, LED úsporné osvětlení, kompaktní a lineární fluorescenční zářivky, laserové a plasmové osvětlení, osvětlení a svítidla všeho druhu, , vláknové žárovky, LED žárovkové retrofity, LED trubice, úsporné žárovky, světelné trubice, reflektory, projektory, lampy, osvětlovací přístroje a zařízení, veškeré součásti a příslušenství pro svítidla, reflektory, a lampy; (35) zprostředkování obchodní činnosti v oblasti počítačových a telekomunikačních zařízení, zprostředkovatelská činnost, maloobchodní a velkoobchodní činnost se zaměřením na svítidla, světelné zdroje a související výrobky, komerční využití internetu v oblastech obchodu a nabídky služeb uvedených ve třídách 11 a 35, internetový obchod (e-shop) s výrobky uvedenými ve třídě 11, inzertní, propagační služby a komerční informační služby prostřednictvím internetu za účelem obchodu, propagační činnost a reklama; (37) montáž, údržba a opravy počítačových a telekomunikačních zařízení - servisní služby pro počítačová a telekomunikační zařízení, instalace, montáž, údržby a opravy LDV indukčního osvětlení, LED úsporného osvětlení, úsporných zářivek, plasmového osvětlení, úsporného infratopení, osvětlování a svítidel všeho druhu, zpracování světelně-technických projektů, montáž, opravy a revize osvětlovací techniky a světelných zdrojů, elektroinstalační práce, servisně-montážní činnosti, zejména v oblasti elektro, údržba veřejného osvětlení, montáž, opravy a revize vyhrazených elektrických zařízení a spotřebičů, montáž, instalace, údržba, opravy a servis výrobků zahrnutých do tříd 7 a 11.

(511) 7, 9, 11, 35, 37
(540)



(111) **369434**
(220) 19.01.2018
(320) 19.01.2018
(442) 01.08.2018
(151) 07.11.2018
(730) **Skanska Zeta Project Company, s.r.o.**, Křižíkova 682/34a, Praha 8, 18600, CZ
(210) O-545188
(510) (36) pronájem nemovitostí, zprostředkování nemovitostí, realitní kanceláře, správa majetku, vybírání nájemného, inkasování nájemného, makléřství, jednatelství, kapitálové investice; (37) stavebnictví, stavitelství, dozor nad stavbami.
(511) 36, 37
(540)

Key

(111) **369435**
(220) 05.02.2018
(320) 05.02.2018
(442) 01.08.2018
(151) 07.11.2018

(730) **Janák Josef**, Vrchlického 739, Brandýs nad Labem - Stará Boleslav, 25001, CZ
(210) O-545592
(510) (18) aktovky, tašky, brašny, kabelky, peněženky a kožená pouzdra.
(511) 18
(540)

ZLATÉ ČESKÉ RUCE

(111) **369436**
(220) 12.02.2018
(320) 12.02.2018
(442) 01.08.2018
(151) 07.11.2018
(730) **PRODANCE s.r.o.**, Osadní 799/26, Praha 7, Holešovice, 17000, CZ
(740) artpatent, advokátní kancelář s.r.o., Mgr. Tomáš Bejček advokát, Dukelských hrdinů 976/12, Praha 7, Holešovice, 17000
(210) O-545733
(591) Barevná
(510) (6) kovové tyče, konstrukce kovové, kovové háky, ocelová lanka, věže (kovové konstrukce), kovová pódia (konstrukce), kovové střechy, kovové stavební a konstrukční materiály a prvky, kovové kliky, držadla, úchyty a madla, kovové šrouby, závity a matice, kovové lišty, cívky kovové, kovové pásky a přichytky; (9) baterie, stativy pro mikrofony, stativy pro reproduktory, světelné stativy, příslušenství ke stativům, rozvaděče, materiály na elektrické vedení (kabely a dráty), prodlužovací kabely, USB kabely, kabely (optické), projekční plátna, projektory, monitory, rezistory, pevné kondenzátory, kondenzátory (elektrotechnické), elektrické cívky, pouzdra a obaly pro přenos zvukové techniky a video techniky; (11) pouzdra a obaly pro přenos světelné techniky; (17) krycí pásky, ochrany kabelů z gumy, pracovní izolační rukavice.
(511) 6, 9, 11, 17
(540)



(111) **369437**
(220) 22.02.2018
(320) 22.02.2018
(442) 01.08.2018
(151) 07.11.2018
(730) **Zounová Alena**, Křižová 1222/14, Litoměřice, 41201, CZ
(210) O-545973
(591) Barevná
(510) (16) reklamní předměty, a to tužky a reklamní igelitové tašky; (25) oděvy dámské, pánské a dětské, prádlo dámské, pánské a dětské, pyžama dámská, pánská a dětská, noční košile dámské, pánské a dětské, overaly dámské, pánské a dětské, trička, trenky, trenkoslípy, trenýrky, domácí šaty, plážové šaty, cvičební úbory, spodní prádlo, čepice, ponožky, podkolenky, šátky, turistické oděvy, oděvy pro volný čas, oděvy pro sport, noční prádlo; (40) zpracování a šití oděvů, nočního prádla.
(511) 16, 25, 40
(540)



- (111) **369438**
(220) 26.02.2018
(320) 26.02.2018
(442) 01.08.2018
(151) 07.11.2018
(730) **Žižňák Ludvík**, 12, Karlova Studánka, 79324, CZ
(210) O-546041
(510) (32) piva, minerální a syčené vody, nealkoholické nápoje, ovocné nápoje a ovocné šťávy, sirupy a přípravky pro přípravu nápojů; (35) reklama, propagace, řízení obchodní činnosti, obchodní administrativa, kancelářské práce, maloobchod, velkoobchod a služby prodeje a distribuce výše uvedených výrobků ve třídě 32 prostřednictvím prodejních automatů, objednávkových katalogů nebo elektronických médií, například prostřednictvím internetových stránek nebo teleshoppingových programů, pomoc při provozu nebo řízení obchodního podniku, služby reklamních kanceláří poskytované prostřednictvím sdělovacích veřejností, prohlášeními nebo oznámeními ohledně jakýchkoliv druhů výrobků či služeb pomocí jakýchkoliv sdělovacích prostředků, služby spočívající v záznamu, přepisu, vytváření, sestavování nebo systematizaci písemných sdělení a záznamů, jakož i sběr matematických či statistických údajů.

(511) 32, 35

(540)

SLEZSKÝ DŽBÁN

- (111) **369439**
(220) 27.02.2018
(320) 27.02.2018
(442) 01.08.2018
(151) 07.11.2018
(730) **Vanišová Zdeňka Mgr.**, Káranská 340/30, Praha 10, Malešice, 10800, CZ
(210) O-546093
(510) (9) aparáty pro záznam, uchování, převod, přenos nebo reprodukci zvuku nebo obrazu, počítače a telefony, včetně jejich jednotlivých součástí a náhradních dílů ze třídy 9, počítačové hry, reklamní světelné zařízení, nosiče záznamů nahrané i nenahrané, videokazety, cd, dvd nahrané i nenahrané, audiokazety nahrané i nenahrané, audiovizuální programy vzdělávacího a zábavného charakteru, audiovizuální díla na nosičích, audiovizuální díla v digitální podobě, filmy, hudební díla na nosičích nebo v elektronické podobě, programové vybavení pro počítače, software, hardware výpočetní techniky nebo komunikační nebo informační techniky, elektronické databáze a databázové produkty, informace a data a databáze a záznamy v elektronické podobě, elektronické nebo datové nebo informační nebo komunikační nebo výpočetní sítě, včetně jednotlivých součástí a náhradních dílů obsažených ve třídě 9, multimediální aplikace vzdělávacího a zábavného charakteru, elektronické časopisy, elektronická periodika a knihy v elektronické podobě; (16) tiskárenské výrobky, papírenské zboží, tiskoviny, časopisy, periodika, knihy, reklamní a informační výrobky v papírové formě, učební pomůcky v rámci této třídy, umělecké nebo ozdobné předměty z papíru; (35) marketing, propagace a reklama v rámci této třídy, zejména propagace kulturních a společenských akcí, zejména v oblasti filmu, divadla, vzdělávací činnosti, umění, řemesel a podobně, výstavy k reklamním a obchodním účelům, publikování textů k reklamním účelům, pomoc při řízení obchodní činnosti, obchodní administrativa, kancelářské práce, medializace a marketingová podpora; (38) telekomunikace, služby umožňující komunikaci jedné osoby s druhou, televizní vysílání, rozhlasové vysílání, digitální vysílání, telematika, výměna nebo získávání zpráv a informací, šíření elektronických časopisů, informací, elektronických periodik, knih v elektronické podobě, audio a audiovizuálních děl prostřednictvím informační, datové, elektronické, komunikační, telekomunikační nebo počítačové sítě, zejména internetu, pomocí satelitů a jiných sítí, informační služby na Internetu související s televizním vysíláním, poradenská činnost v oblasti sdělovacích prostředků, telekomunikací a informačních služeb v oblasti telekomunikací; (41) tvorba televizních, audiovizuálních a rozhlasových pořadů a děl, nakladatelství a vydavatelství, nahrávání nosičů zvukových nebo obrazově zvukových, půjčování nahraných zvukových a zvukově obrazových záznamů, šíření audiovizuálních děl, filmová, divadelní a audiovizuální produkce, filmové projekce, zprostředkování informací v oblasti vzdělávání, výchovná, vzdělávací, soutěžní a zábavní činnost, organizace, provozování a provádění her a soutěží veřejných, výstavní činnost v oblasti kultury, zábavy a vzdělávání, vzdělávací kurzy, vydávání literatury k danému tématu, výuka s použitím hudebních nástrojů, služby produkční agentury, pořádání kulturních akcí, filmových promítání, odborných diskuzí,

divadelních představení, tiskových konferencí, ceremoniálů, kongresů, mítinků, plesů, poskytování školení a kurzů, sportovní a kulturní činnost, pořádání soutěží, tombol a sbírek, publikační, vydavatelská a ediční činnost v oblasti vzdělávání; (42) počítačové služby, jmenovitě služby poskytovatele zaměřené na počítačový hardware a software k provádění datových výpočtů, správě dat, analýze dat, zobrazování dat, sdílení a oznamování dat a informací a ukládání dat, technická podpora při provádění datových výpočtů, správě dat, analýze dat, zobrazování dat a sdílení a oznamování dat a informací, údržba, aktualizace a vylepšování počítačového softwaru k provádění datových výpočtů, správě dat, analýze dat, zobrazování dat a sdílení a oznamování dat a informací, vědecké a technologické služby a související výzkum a projektování, analytické a výzkumné služby, navrhování a vývoj počítačového hardwaru a softwaru.

(511) 9, 16, 35, 38, 41, 42

(540) **NADAČNÍ FOND RELATIVE WORLD**

- (111) **369440**
(220) 05.03.2018
(320) 05.03.2018
(442) 01.08.2018
(151) 07.11.2018
(730) **UGO trade s.r.o.**, Za Drahou 165/1, Krnov, Pod Bezručovým vrchem, 79401, CZ
(740) Čermák a spol., Mgr. Lukáš Lorenc, Elišky Peškové 735/15, Praha 5, 15000
(210) O-546241
(510) (29) hotová jídla z masa, rybí pokrmy, hotová jídla vyrobená z drůbeže (převážně z drůbeže), hotová jídla obsahující (převážně) vejce, maso a masné výrobky, jednohubky obsahující ovoce, ovocná dřev, ovocné pyré, ovocné saláty, kandované ovoce, zeleninové saláty, zeleninové výtažky na vaření (šťávy), rajčatová šťáva na vaření, nápoje vyrobené z mléčných výrobků, jogurty, krevety (neživé), ořechy spadající do této třídy; (30) hotová jídla obsahující převážně těstoviny, hotová jídla obsahující převážně rýži, hotová jídla obsahující převážně couscous, zelená jídla obsahující převážně cizrnu, hotová jídla obsahující převážně Quinoo s avokádem a Quinoo s červenou čočkou, hotová jídla obsahující převážně těstoviny, potraviny vyrobené z obilovin, moučná jídla, salátové zálivky, kandys, pekárenské výrobky, chléb, housky, žemle (sladké -), croissanty, bagety, housky, bagel (chlebové pečivo), chlebové placky, sendviče, obložené housky, plněné bagety, občerstvení (na bázi cereálií), těstovinový salát, salát z kuskusu, cizrnový salát, salát s Quinoo, sůl, koření, ocet, omáčky (ochucovadla), majonéza; (31) čerstvé ovoce, zelenina čerstvá, čerstvé zahradní bylinky, zahradní salát, čerstvé olivy; (43) příprava jídel, snack-bary, delikatesy (restaurace), zajišťování hromadného stravování (catering), restaurační služby, samoobslužné restaurace, smluvní gastronomické služby, půjčování židlí, stolů, prostrání, nápojového skla, pronájem přístrojů na vaření, bary (služby -), salátové bary.

(511) 29, 30, 31, 43

(540)

TITBIT SALÁT S CHUTÍ

- (111) **369441**
(220) 07.03.2018
(320) 07.03.2018
(442) 01.08.2018
(151) 07.11.2018
(730) **Houdek a Stehlik s.r.o.**, Křenová 89/19, Brno, Trnitá, 60200, CZ
(210) O-546325
(510) (11) elektrické kávovary, domácí kávovary (elektrické), elektrické filtrační kávovary, elektrické kávovary na espresso; (30) káva (nepřážená), káva, zrnková káva, mletá káva, ledová káva, instantní káva, sladová káva, vařená káva, ochucená káva, čaj, černý čaj (anglický čaj), šalvějový čaj neléčivý, ledový čaj, čaj chai, čaj rooibos, ženšenový čaj, čaj Oolong (čínský čaj), zelený čaj; (43) kavárny, čajovny, catering - jídlo a nápoje pro instituce, catering - jídlo a nápoje pro bankety, gastronomické služby (catering).

(511) 11, 30, 43

(540)

DI! Dopraženo!

(111) **369442**

(220) 12.03.2018

(320) 12.03.2018

(442) 01.08.2018

(151) 07.11.2018

(730) **Kóša Peter**, Tkáčska 3, Spišská Nová Ves, SK

Čmelík Tomáš, Úkolky 1020, Bzenec, 69681, CZ

Fecko Lukáš, Tkáčska 2722/6, Spišská Nová Ves, SK

(740) TPF group s.r.o., Dvořákova 44/14, Brno, Brno - město, 60200

(210) O-546419

(591) Barevná

(510) (35) propagační, reklamní a inzertní činnost, internetový marketing, internetový prodej reklamy a inzerce, zprostředkování propagace, zprostředkování obchodů pro třetí strany, administrativní zpracování nákupních objednávek, aktualizace a údržba dat v počítačových databázích, aktualizování reklamních materiálů, design reklamních materiálů, externí administrativní management pro firmy, fakturace, informace o obchodních kontaktech, inzerce, analýzy nákupních cen, podnikové poradenství, marketingové studie, poskytování obchodních nebo podnikatelských informací, obchodní nebo podnikatelský průzkum, optimalizace pro vyhledávače, optimalizace provozu webových stránek, podpora prodeje zboží a služeb (pro třetí osoby) prostřednictvím kuponů, karet nebo slevových poukázek, pomoc a poradenství v obchodní činnosti, poskytování obchodních informací prostřednictvím webových stránek, poskytování on-line tržního prostoru pro nakupující a prodávající výrobků a služeb, prezentace výrobků a služeb, průzkum trhu, průzkum veřejného mínění, psaní reklamních textů, reklama on-line v počítačové síti, zasílání reklamních materiálů zákazníkům, sjednávání a uzavírání obchodních transakcí pro třetí strany, srovnávací služby v oblasti cen, služby obchodního zprostředkování, poskytování obchodních slev zákazníkům; (38) poskytování internetových diskusních fór, provoz internetového portálu s obchodními nabídkami a slevami, počítačová komunikace, elektronická pošta; (41) informace o možnostech rekreace, informace o možnostech zábavy, informace o výchově a vzdělávání, předprodeje vstupenek.

(511) 35, 38, 41

(540)



(111) **369443**

(220) 15.03.2018

(320) 15.03.2018

(442) 01.08.2018

(151) 07.11.2018

(730) **Bsonek Ivo**, Nám. gen. Svobody 28, Ostrava - Zábřeh, 70030, CZ

(740) Ing. Pavel Nádvořník s.r.o., Sokola Tůmy 1099/1, Ostrava, Mariánské Hory, 70900

(210) O-546534

(510) (5) potravní doplňky a dietetické přípravky, potravinové doplňky ne pro lékařské účely a obsahující látky rostlinného původu, potraviny pro batolata, cukrovinky nebo pastilky nebo tabletky nebo tobolky nebo kapsle nebo žvýkačky s léčivými přísadami, bylinné výtažky nebo sirupy, vláknina, léčivé oleje, bylinné čaje pro lékařské účely, byliny (léčivé); (25) oděvy, obuv, pokrývky hlavy; (29) mléčné výrobky a jejich náhražky, rostlinné jedlé oleje a tuky, polévky a vývary, maso, masové výtažky, výrobky z vajec, ryby, plody moře, zpracované ovoce, houby a zelenina (včetně upravených ořechů a zpracovaných luštěnin); (30) cukr, přírodní sladidla, sladké polevy a náplně, výrobky z včelích produktů, a to med, mateří kašička pro potravinářské účely a pekařské výrobky s medem, káva, čaj, kakao a jejich náhražky, led, zmrzlina, mražené jogurty a sorbety (zmrzliny), cukrovinky, soli a chuťové přísady, ochucovadla a koření, zpracované obilí, škrob pro potravinářské účely, pečící přípravky, droždí, tyčinky obsahující směs cereálií, ořechů a sušeného ovoce (cukrovinky), příchutě a přísady do potravin a nápojů (s výjimkou éterických olejů); (32) nealkoholické nápoje, pivo a pivovarnické výrobky (nápoje), nápoje z ovocných šťáv; (35) reklama, marketing a propagační služby vč. on-line reklamy, maloobchodní a velkoobchodní služby s výše uvedenými výrobky ve třídách 5, 25, 29, 30, 32, administrativní zpracování nákupních objednávek.

(511) 5, 25, 29, 30, 32, 35

(540)

Tyranosaurus

(111) **369444**

(220) 16.03.2018

(320) 16.03.2018

(442) 01.08.2018

(151) 07.11.2018

(730) **MVP events s.r.o.**, Velvarská 1623/51, Praha 6, 16000, CZ

(740) Mgr. Filip Kubrycht, Václavské náměstí 846/1, Praha 1, 11000

(210) O-546593

(510) (43) služby zajišťující stravování a nápoje, zajišťování hromadného stravování (catering), restaurační služby, kavárny, restaurace, samoobslužné restaurace, smluvní gastronomické služby, půjčování židlí, stolů, prostírání, nápojového skla, pronájem přístrojů na vaření, bary (služby -), salátové bary, příprava jídel, snack-bary, delikatesy (restaurace), rezervační služby pro objednavku jídel, služby týkající se odnosu jídla s sebou, služby týkající se restaurací s prodejem jídel s sebou, služby dodávání jídel k okamžité spotřebě, služby bufetů pro denní bary, rezervace v restauracích (služby), rezervace míst v restauraci, rezervování a objednávání restaurací a jídel, služby agentur pro rezervování restaurací, služby cestovních kanceláří pro rezervování restaurací, hodnocení služeb souvisejících s gastronomií, ochutnávky související s anketou a soutěží, dočasné ubytování, služby rezervace pokojů, rezervace penzionů, rezervace hotelů, půjčování stanů, pronájem přenosných staveb.

(511) 43

(540)

NO BOX

(111) **369445**

(220) 19.03.2018

(320) 19.03.2018

(442) 01.08.2018

(151) 07.11.2018

(730) **Plavecká škola Praha a Brno s.r.o.**, Malletova 2350/6, Praha 9 - Libeň, 19000, CZ

(740) Mgr. Stella Holešová, advokátka, Anny Letenské 34/7, Praha 2 - Vinohrady, 12000

(210) O-546635

(591) Barevná

(510) (24) ručníky, dětské ručníky, osušky, osušky s kapucí, velké osušky, předložky, mycí rukavice a žínky a jiné koupelové textilie (nikoliv oblečení), textilní stolní ubrousky, textilní utěrky na nádobí, prachovky, látkové kapesníky, příkrývky, ložní prádlo a textilie pro malé děti; (25) oděvy pro volný čas, zejména sportovní a koupací, plavky, čapky, koupací čepice, župany, koupací obuv, koupací pantofle, koupací sandále, žabky, koupací pláště, plavecké oděvy, saunové kilty (sukně); (35) inzertní, reklamní a propagační činnost, marketing, pomoc při řízení obchodní činnosti, zprostředkování obchodních, komerčních a ekonomických informací, obchodní nebo podnikatelské informace a informační služby v oblasti obchodu a podnikání, maloobchodní služby v oblasti prodeje potravin a nápojů, kávy, čajů, piva, vína, nealkoholických nápojů, mléčných

výrobků, občerstvení, lahůdek, maloobchodní služby zaměřené na prodej plavek, dětských plavek, dětských plavečkových a saunovacích pomůcek (plavek, plavečkových brýlí, plen do vody, kartáčů a žinek do sauny, saunovacích kiltů (sukní), ručníků, plaveckého oblečení, sportovního oblečení a vybavení, toaletních potřeb, kosmetiky saunovací, pečující a peelingové, potřeb sloužících hygieně lidí), on-line maloobchodní služby v oblasti prodeje zájezdů a pobytů; (41) organizování plavání pro novorozence, kojence, batolata, předškoláky, školáky, vodní aerobik, organizování plavání pro gravidní, seniory, postižené děti, dospělé, neplavce, výuka plavání novorozenců, kojenců, batolat, předškoláků, školáků, výuka plavání pro gravidní, seniory, postižené děti, dospělé, neplavce, tělesná výchova, provozování plavecké školy, provozování dětské plavecké školy, vzdělávání, výchova, pořádání odborných kurzů, školení a jiných vzdělávacích akcí, včetně lektorské činnosti v oblasti plavání novorozenců, kojenců, pro batolata, předškoláky, školáky, organizování soutěží, pořádání, organizace a vedení plavečkových výukových a výcvikových kurzů, školení učitelů plavání, sportovní výuka, školení o sportovních aktivitách, provozování bazénů a koupališť, provozování sportovních a rekreačních zařízení, pronájem sportovních potřeb, služby sportovních areálů, provozování tělovýchovných zařízení a zařízení sloužících regeneraci a rekondici jako posilovna, tenisová hala, aerobic, squash, bowling, billiard, badmintonová hala, golf, aerobic, provozování tělocvičen, provozování rekreačních a sportovních zařízení, provozování sportovišť a stadionů, provozování fitness center, půjčování a pronájem sportovního vybavení, sportovního nářadí, poskytování služeb zdravotního a kondičního cvičení, kondičních trenérů, vzdělávací a zábavní činnost, pořádání kurzů pro cvičitele, trenéry a rozhodčí, činnost sportovních instruktorů, sportovní vzdělávání, vzdělávání v oblasti cvičení, plavání, fitness, saunování a v oblasti, masérských služeb, koučování v oblasti fitness a wellness, pořádání odborných setkání, a to školení, kurzů, konferencí a symposií, přednášek, organizování a pořádání zábavně společenských, kulturních, sportovních akcí, organizování letních táborů (zábavně-výchovné služby), dětských letních táborů (zábavně-výchovné služby), školicích kurzů, seminářů, poskytování prostor pro wellness a fitness, skupinové cvičení, sportovní trénink, poskytování prostor tenisových kurtů, badmintonových kurtů, služby fitness center (zdravotní a fitness trénink), služby plavečkových bazénů, aquaparků, koupališť, posiloven, sportovních areálů, trenérské služby, organizování vzdělávacích, zábavných, sportovních soutěží nebo soutěží krásy, pořádání závodů v plavání - služby v rámci této třídy, zábava ve formě aquaparků, zábava ve formě saunových rituálů, vedení kondičního tělocviku, odborné poradenství v oblasti sportu, zábavy a kultury, pronájem tenisových kurtů, spinning, golfové kluby (sportovní činnost), tenisové kluby (sportovní činnost), plavecké kluby (sportovní činnost), dětské plavecké kluby (sportovní činnost); (44) provozování zařízení a poskytování služeb k léčebné regeneraci a rekondici, zdravotní instruktáž pohybového, sociálního a psychologického rozvoje novorozenců, kojenců, batolat a dětí předškolního věku, provozování saun, solárií a whirlpool, masáže, provozování saunových zařízení, provozování salónů krásy, odborné služby kadeřnické, kosmetické, manikérské, pedikérské a masérské, kosmetická péče, kosmetická terapie, služby pro zdraví a krásu, provozování lázeňského sanatoria, poskytování služeb rehabilitačních, fyzioterapie, balneologie a rehabilitace, reflexologie, aromaterapie, wellness (služby lázní, masáže a saun), provozování sauny, fyzioterapie, aranžování květin, veřejné lázně, parní lázně, turecké lázně, poskytování služeb saunových mistrů, služby v oblasti kosmetiky.

(511) 24, 25, 35, 41, 44
(540)



- (111) **369446**
(220) 19.03.2018
(320) 19.03.2018
(442) 01.08.2018
(151) 07.11.2018
(730) **Plavecká škola Praha a Brno s.r.o.**, Malletova 2350/6, Praha 9 - Libeň, 19000, CZ
(740) Mgr. Stella Holešová, advokátka, Anny Letenské 34/7, Praha 2 - Vinohrady, 12000
(210) O-546636
(591) Barevná
(510) (24) ručníky, dětské ručníky, osušky, osušky s kapucí, velké osušky, předložky, mycí rukavice a žinky a jiné koupelové textilie (nikoliv oblečení), textilní stolní ubrusy, textilní utěrky na nádobí, prachovky, látkové kapesníky, přikrývky, ložní prádlo a textilie pro malé děti; (25) oděvy pro volný čas, zejména sportovní a koupací, plavky, čapky, koupací čepice, župany, koupací obuv, koupací pantofle, koupací sandále, žabky, koupací pláště, plavecké oděvy, saunové kilty (sukně); (35) inzertní, reklamní a propagační činnost, marketing, maloobchodní služby zahrnuté na prodej činnosti, zprostředkování obchodních, komerčních a ekonomických informací, obchodní nebo podnikatelské informace a informační služby v oblasti obchodu a podnikání, maloobchodní služby v oblasti prodeje potravin a nápojů, kávy, čajů, piva, vína, nealkoholických nápojů, mléčných výrobků, občerstvení, lahůdek, maloobchodní služby zaměřené na prodej plavek, dětských plavek, dětských plavečkových a saunovacích pomůcek (plavek, plavečkových brýlí, plen do vody, kartáčů a žinek do sauny, saunovacích kiltů (sukní), ručníků, plaveckého oblečení, sportovního oblečení a vybavení, toaletních potřeb, kosmetiky saunovací, pečující a peelingové, potřeb sloužících hygieně lidí), on-line maloobchodní služby v oblasti prodeje zájezdů a pobytů; (41) organizování plavání pro novorozence, kojence, batolata, předškoláky, školáky, vodní aerobik, organizování plavání pro gravidní, seniory, postižené děti, dospělé, neplavce, výuka plavání novorozenců, kojenců, batolat, předškoláků, školáků, výuka plavání pro gravidní, seniory, postižené děti, dospělé, neplavce, tělesná výchova, provozování plavecké školy, provozování dětské plavecké školy, vzdělávání, výchova, pořádání odborných kurzů, školení a jiných vzdělávacích akcí, včetně lektorské činnosti v oblasti plavání novorozenců, kojenců, pro batolata, předškoláky, školáky, organizování soutěží, pořádání, organizace a vedení plavečkových výukových a výcvikových kurzů, školení učitelů plavání, sportovní výuka, školení o sportovních aktivitách, provozování bazénů a koupališť, provozování sportovních a rekreačních zařízení, pronájem sportovních potřeb, služby sportovních areálů, provozování tělovýchovných zařízení a zařízení sloužících regeneraci a rekondici jako posilovna, tenisová hala, aerobic, squash, bowling, billiard, badmintonová hala, golf, aerobic, provozování tělocvičen, provozování rekreačních a sportovních zařízení, provozování sportovišť a stadionů, provozování fitness center, půjčování a pronájem sportovního vybavení, sportovního nářadí, poskytování služeb zdravotního a kondičního cvičení, kondičních trenérů, vzdělávací a zábavní činnost, pořádání kurzů pro cvičitele, trenéry a rozhodčí, činnost sportovních instruktorů, sportovní vzdělávání, vzdělávání v oblasti cvičení, plavání, fitness, saunování a v oblasti, masérských služeb, koučování v oblasti fitness a wellness, pořádání odborných setkání, a to školení, kurzů, konferencí a symposií, přednášek, organizování a pořádání zábavně společenských, kulturních, sportovních akcí, organizování letních táborů (zábavně-výchovné služby), dětských letních táborů (zábavně-výchovné služby), školicích kurzů, seminářů, poskytování prostor pro wellness a fitness, skupinové cvičení, sportovní trénink, poskytování prostor tenisových kurtů, badmintonových kurtů, služby fitness center (zdravotní a fitness trénink), služby plavečkových bazénů, aquaparků, koupališť, posiloven, sportovních areálů, trenérské služby, organizování vzdělávacích, zábavných, sportovních soutěží nebo soutěží krásy, pořádání závodů v plavání - služby v rámci této třídy, zábava ve formě aquaparků, zábava ve formě saunových rituálů, vedení kondičního tělocviku, odborné poradenství v oblasti sportu, zábavy a kultury, pronájem tenisových kurtů, spinning, golfové kluby (sportovní činnost), tenisové kluby (sportovní činnost), plavecké kluby (sportovní činnost), dětské plavecké kluby (sportovní činnost); (44) provozování zařízení a poskytování služeb k léčebné regeneraci a rekondici, zdravotní instruktáž pohybového, sociálního a psychologického rozvoje novorozenců, kojenců, batolat a dětí předškolního věku, provozování saun, solárií a whirlpool, masáže, provozování saunových zařízení, provozování salónů krásy, odborné služby kadeřnické, kosmetické, manikérské, pedikérské a masérské, kosmetická péče, kosmetická terapie, služby pro zdraví a krásu, provozování lázeňského sanatoria, poskytování služeb rehabilitačních, fyzioterapie, balneologie a rehabilitace, reflexologie, aromaterapie, wellness (služby lázní, masáže a

saun), provozování sauny, fyzioterapie, aranžování květin, veřejné lázně, pami lázně, turecké lázně, poskytování služeb saunových mistrů, služby v oblasti kosmetiky.
(511) 24, 25, 35, 41, 44
(540)



(111) **369447**
(220) 27.03.2018
(320) 27.03.2018
(442) 01.08.2018
(151) 07.11.2018
(730) **DERMI, s.r.o.**, Vinohrady 841/8a, Brno, Štýřice, 63900, CZ
(210) O-546820
(591) Barevná
(510) (41) pořádání odborných kurzů, školení a jiných vzdělávacích akcí, včetně lektorské činnosti, semináře zaměřené zejména na medicínu, zdravotnictví a hygienu, výchova a vzdělávání v oblasti zdraví, krásy, zdravé výživy a zdravého životního stylu, rehabilitační kurzy; (44) provoz zdravotnických zařízení s poskytováním zdravotnické péče, lékařské služby, služby sanatoria, poskytování a organizování zdravotních služeb, kosmetické, maséřské, rekondiční a rehabilitační služby, poradenství v oblasti zdraví, zdravé výživy a zdravého životního stylu, zdravotní poradenství a zdravotní poradenství pro osoby se zdravotním postižením (sociální služby).
(511) 41, 44
(540)



(111) **369448**
(220) 27.03.2018
(320) 27.03.2018
(442) 01.08.2018
(151) 07.11.2018
(730) **DERMI, s.r.o.**, Vinohrady 841/8a, Brno, Štýřice, 63900, CZ
(210) O-546821
(510) (41) pořádání odborných kurzů, školení a jiných vzdělávacích akcí, včetně lektorské činnosti, semináře zaměřené zejména na medicínu, zdravotnictví a hygienu, výchova a vzdělávání v oblasti zdraví, krásy, zdravé výživy a zdravého životního stylu, rehabilitační kurzy; (44) provoz zdravotnických zařízení s poskytováním zdravotnické péče, lékařské služby, služby sanatoria, poskytování a organizování zdravotních služeb, kosmetické, maséřské, rekondiční a rehabilitační služby, poradenství v oblasti zdraví, zdravé výživy a zdravého životního stylu, zdravotní poradenství a zdravotní poradenství pro osoby se zdravotním postižením (sociální služby).
(511) 41, 44
(540)

DERMI Medical Clinic

(111) **369449**
(220) 05.04.2018

(320) 05.04.2018
(442) 01.08.2018
(151) 07.11.2018
(730) **Junek Tomáš**, Mašovická 212, Praha, 14200, CZ
(210) O-547030
(591) Barevná
(510) (39) pronájem chladicího zařízení (půjčování výčepního chlazení, půjčovna výčepního chlazení se sudem vína, piva); (40) pronájem chladicích zařízení (klimatizací) a instalací.
(511) 39, 40
(540)



(111) **369450**
(220) 09.04.2018
(320) 09.04.2018
(442) 01.08.2018
(151) 07.11.2018
(730) **Tůma Jiří**, Sokolská 643, Kamenický Šenov, 47114, CZ
(210) O-547098
(510) (11) zařízení na osvětlování, zařízení pro sanitární účely; (35) reklama, propagace, řízení obchodní činnosti, obchodní administrativa, kancelářské práce; (37) stavebnictví, opravy a instalace svítidel.
(511) 11, 35, 37
(540)

EXELED

(111) **369451**
(220) 09.04.2018
(320) 09.04.2018
(442) 01.08.2018
(151) 07.11.2018
(730) **Solitea, a.s.**, Drobného 555/49, Brno, Ponava, 60200, CZ
(740) Kania, Sedlák, Smola, Ing. Lucie Lunzarová, Mendlovo náměstí 907/1a, Brno, Staré Brno, 60300
(210) O-547126
(591) Barevná
(510) (9) počítačový software a hardware, registrační pokladny, dotykové pokladny, tablety, mobilní řešení pro elektronickou evidenci tržeb, výpočetní technika, software pro řízení výroby, software pro vedení účetnictví, software pro fakturaci, elektronické databáze, informační systémy v elektronické podobě, ekonomické systémy v elektronické podobě, pokladní systémy v elektronické podobě, elektronické aplikace; (16) manuály a návody pro použití softwaru, manuály a návody pro použití registračních pokladen; (35) poradenství v oblasti účetnictví a daní, činnost organizačních, ekonomických a účetních poradců, podnikové poradenství a obchodní management, účetnictví a daňové služby, kontrolní a revizní činnost v oblasti účetnictví; (41) školení v oblasti elektronických účetních, informačních, ekonomických a/nebo pokladních systémů, školení v oblasti zavádění a používání softwarů a/nebo registračních pokladen; (42) služby poskytované v souvislosti se zaváděním a používáním softwarů – tvorba, instalace, údržba a aktualizace programů, zprostředkovatelská a poradenská činnost v oblasti informačních technologií, výzkum, vývoj a tvorba systémů pro elektronické obchodování, včetně software a hardware.
(511) 9, 16, 35, 41, 42

(540)



(111) **369452**

(220) 10.04.2018

(320) 10.04.2018

(442) 01.08.2018

(151) 07.11.2018

(730) **Divadlo RB s.r.o.**, Brdlickova 189/5, Praha 5, Motol, 15000, CZ

(210) O-547139

(510) (35) služby uměleckých agentur (obchodní management výkonných umělců); (41) zábava, kulturní, výchovné a vzdělávací aktivity - umělecká tvorba, živá představení, psaní scénářů, výroba divadelních a jiných kulturních představení, pronájem audionahrávek, pořádání kulturních akcí v tuzemsku i zahraničí, divadelní představení, estrády, tvorba rozhlasových a televizních programů, skládání hudby, služby zábavní agentury, výroba zvukových a zvukově obrazových záznamů, výkon kulturní činnosti.

(511) 35, 41

(540)

Tři letušky v Paříži

(111) **369453**

(220) 12.04.2018

(320) 12.04.2018

(442) 01.08.2018

(151) 07.11.2018

(730) **Centrální výběrová řízení a.s.**, Ovocný trh 572/11, Praha 1, 11000, CZ

(210) O-547222

(591) Barevná

(510) (4) elektrická energie, generátorový plyn, olejový plyn, plyn na svícení, topný plyn, zemní plyn; (35) zprostředkování propagace, zprostředkování reklamy, zprostředkování obchodů s energiemi, zprostředkování obchodů pro třetí strany, zprostředkování smluv pro třetí osoby, zprostředkování obchodních a komerčních kontaktů, zprostředkování smluv na nákup a prodej zboží, zprostředkování dohod týkajících se prodeje a nákupu zboží, poradenské služby v oblasti zprostředkování zboží a služeb, zprostředkování a uzavírání obchodních transakcí pro třetí osoby, zprostředkování reklamních smluv a smluv o propagaci pro třetí strany, telefonické a televizní aukce, aukční služby a služby obrácené aukce, obchodní informační služby, obchodní marketingové služby, obchodní poradenské služby, obchodní propagační služby, zprostředkovatelské obchodní služby, obchodní konzultační a poradenské služby, reklama, reklamní nebo inzertní materiály (rozšiřování-), reklamní texty (psaní); (42) poradenství v oblasti úspor energie, konzultace v oblasti úspor energie.

(511) 4, 35, 42

(540)



CENTRÁLNÍ VÝBĚROVÁ ŘÍZENÍ

(111) **369454**

(220) 12.04.2018

(320) 12.04.2018

(442) 01.08.2018

(151) 07.11.2018

(730) **Centrální výběrová řízení a.s.**, Ovocný trh 572/11, Praha 1, 11000, CZ

(210) O-547223

(591) Barevná

(510) (4) elektrická energie, generátorový plyn, olejový plyn, plyn na svícení, topný plyn, zemní plyn; (35) zprostředkování propagace, zprostředkování reklamy, zprostředkování obchodů s energiemi, zprostředkování obchodů pro třetí strany, zprostředkování smluv pro třetí osoby, zprostředkování obchodních a komerčních kontaktů, zprostředkování smluv na nákup a prodej zboží, zprostředkování dohod týkajících se prodeje a nákupu zboží, poradenské služby v oblasti zprostředkování zboží a služeb, zprostředkování a uzavírání obchodních transakcí pro třetí osoby, zprostředkování reklamních smluv a smluv o propagaci pro třetí strany, telefonické a televizní aukce, aukční služby a služby obrácené aukce, obchodní informační služby, obchodní marketingové služby, obchodní poradenské služby, obchodní propagační služby, zprostředkovatelské obchodní služby, obchodní konzultační a poradenské služby, reklama, reklamní nebo inzertní materiály (rozšiřování-), reklamní texty (psaní); (42) poradenství v oblasti úspor energie, konzultace v oblasti úspor energie.

(511) 4, 35, 42

(540)



(111) **369455**

(220) 13.04.2018

(320) 13.04.2018

(442) 01.08.2018

(151) 07.11.2018

(730) **Arancia Europa, a.s.**, Jankovcova 1037/49, Praha 7, Holešovice, 17000, CZ

(740) AKS LEGAL advokátní kancelář, s.r.o., Mgr. Václav Schovánek, Kořenského 1025/7, Praha 5, Smíchov, 15000

(210) O-547274

(510) (21) nádobí, kuchyňské náčiní a nádoby, domácí nebo kuchyňské potřeby, nádobí, nádoby pro domácnost, potřeby pro domácnost; (25) trička, oblečení pro volný čas, pokrývky hlavy; (43) bary, bistra (služby), kavárny (služby), podávání jídel a nápojů.

(511) 21, 25, 43

(540)

Minimum Waste

(111) **369456**

(220) 13.04.2018

(320) 13.04.2018

(442) 01.08.2018

(151) 07.11.2018

(730) **Arancia Europa, a.s.**, Jankovcova 1037/49, Praha 7, Holešovice, 17000, CZ

(740) AKS LEGAL advokátní kancelář, s.r.o., Mgr. Václav Schovánek, Kořenského 1025/7, Praha 5, Smíchov, 15000

(210) O-547282

(510) (41) kulturní, vzdělávací nebo zábavní služby poskytované uměleckými galeriemi, příprava a pořádání vzdělávacích akcí, vzdělávací a školicí služby, umělecké galerie (služby), poskytování vzdělávacích služeb vztahujících se k ekologickým tématům, organizování workshopů a seminářů, organizování a uvádění zábavních přehlídek zaměřených na styl a módu.

(511) 41

(111) **369454**

(220) 12.04.2018

(540)



- (111) **369457**
 (220) 15.04.2018
 (320) 15.04.2018
 (442) 01.08.2018
 (151) 07.11.2018
 (730) **Kříž Milan**, Kamenomlýnská 131/10, Brno, Pisárky, 60300, CZ
 (740) Bohemia Patent, Ing. Jana Vandělíková, Vodičkova 791/41, Praha 1 - Nové Město, 11000
 (210) O-547291
 (510) (32) pivo, nealkoholické pivo, lehké pivo, ležák, sladové pivo, ochucené pivo, zázvorové pivo, pšeničné pivo, pivovarnické výrobky (nápoje), root beer (nealkoholické pivo s rostlinnými výtažky), ochucené sycené nápoje, nealkoholické nápoje, sladové nápoje míchané a lihuprosté, šumivé nápoje na bázi piva s nízkým obsahem alkoholu případně bylin, ječmenné pivo, černé pivo (pivo z praženého sladu), stout (silné černé pivo), pivo s příchutí kávy, pivo s kávovou příchutí, porter (silné černé pivo), světlé pivo (svrchně kvašené), piva z rukodělných pivovarů; (40) pivovarnictví (příprava surovin pro výrobu piva, vaření piva), sladovnictví (výroba sladu), minipivovar (vaření piva); (43) vedení a správa hotelu, hotelové služby, ubytovací služby, služby zajišťující stravování a nápoje, provozování restaurací, barů, kaváren, internet café, vináren, cukráren, bufetů a kiosků (poskytování občerstvení), pořádání hostin, pivnice, hostinská činnost, zásobování (catering), gastronomické služby.
 (511) 32, 40, 43
 (540)

U TOMANA

- (111) **369458**
 (220) 16.04.2018
 (320) 16.04.2018
 (442) 01.08.2018
 (151) 07.11.2018
 (730) **Kříž Milan**, Kamenomlýnská 131/10, Brno, Pisárky, 60300, CZ
 (740) Bohemia Patent, Ing. Jana Vandělíková, Vodičkova 791/41, Praha 1 - Nové Město, 11000
 (210) O-547292
 (510) (32) pivo, nealkoholické pivo, lehké pivo, ležák, sladové pivo, ochucené pivo, zázvorové pivo, pšeničné pivo, pivovarnické výrobky (nápoje), root beer (nealkoholické pivo s rostlinnými výtažky), ochucené sycené nápoje, nealkoholické nápoje, sladové nápoje míchané a lihuprosté, šumivé nápoje na bázi piva s nízkým obsahem alkoholu případně bylin, ječmenné pivo, černé pivo (pivo z praženého sladu), stout (silné černé pivo), pivo s příchutí kávy, pivo s kávovou příchutí, porter (silné černé pivo), světlé pivo (svrchně kvašené), piva z rukodělných pivovarů; (40) pivovarnictví (příprava surovin pro výrobu piva, vaření piva), sladovnictví (výroba sladu), minipivovar (vaření piva); (43) vedení a správa hotelu, hotelové služby, ubytovací služby, služby zajišťující stravování a nápoje, provozování restaurací, barů, kaváren, internet café, vináren, cukráren, bufetů a kiosků (poskytování občerstvení), pořádání hostin, pivnice, hostinská činnost, zásobování (catering), gastronomické služby.
 (511) 32, 40, 43

(540)

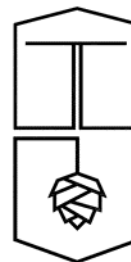

- (111) **369459**
 (220) 24.04.2018
 (320) 24.04.2018
 (442) 01.08.2018
 (151) 07.11.2018
 (730) **Tůma Jiří**, Sokolská 643, Kamenický Šenov, 47114, CZ
 (210) O-547535
 (510) (11) zařízení na osvětlování, zařízení pro sanitární účely; (35) reklama, propagace, řízení obchodní činnosti, obchodní administrativa, kancelářské práce; (37) stavebnictví, opravy svítidel, instalační služby svítidel (zabudování do stavby).
 (511) 11, 35, 37
 (540)

OPTIMALED

- (111) **369460**
 (220) 27.04.2018
 (320) 27.04.2018
 (442) 01.08.2018
 (151) 07.11.2018
 (730) **RENERGIA Group a.s.**, Na Pankráci 1724/129, Praha 4, 14000, CZ
 (740) JUDr. Aleš Zábřeh, advokát, Na Beránce 2, Praha 6, 16000
 (210) O-547618
 (591) Barevná
 (510) (4) elektrická energie, včetně elektrické energie obnovitelných zdrojů; (7) generátory elektřiny; (9) transformátory (elektřina), rozvodné skříně, spínací skříně (elektřina), měřiče elektrické energie, indikátory ztrát elektrické energie, solární panely pro výrobu elektrické energie, elektrické kolektory, elektrická měřicí zařízení, rozvodové systémy elektrického vedení, elektrické baterie (články), elektrické akumulátory, materiály pro elektrická vedení (dráty, kabely, vodiče), regulátory elektrické energie, stabilizátory elektrické energie, rozvaděče elektrické energie, vysokonapěťové zdroje energie, distribuční bloky elektrické energie, kontrolní zařízení elektrické energie, zařízení na analýzy elektrické energie, regulátory napětí elektrické energie, kogenační jednotky pro dodávky elektrické energie, zařízení pro distribuci elektrické energie, zařízení pro nepřetržitou dodávku elektrické energie, zařízení na monitorování spotřeby elektrické energie, přístroje pro zvýšení energetické účinnosti, počítačový software a stahovatelné počítačové aplikace; (35) služby v oblasti porovnávání cen energií, služby vyúčtování poplatků v oblasti energetiky, agentury pro export a import energií, sledování a monitorování spotřeby energií pro klienty pro účelné účely, zaznamenávání údajů o spotřebě energií v budovách, asistenční a konzultační služby v oblasti obchodního řízení společnosti v odvětví energetiky, průzkum trhu a obchodní a podnikatelské průzkumy, služby v oblasti hodnocení trhu, služby týkající se porovnávání cen, cenové nabídky zboží a služeb, podpora prodeje zboží a služeb, obchodní informace a rady spotřebitelům, maloobchodní a velkoobchodní služby s výše uvedenými výrobky ve tř. 4, 7 a 9; (36) správa nemovitostí, správa budov, finanční poradenství v sektoru energetiky, zprostředkování finančních investic do energetických společností, poradenství v oblasti v oblasti financování energetických projektů, agentury pro vybírání plateb za elektrickou energii; (37) výstavba a údržba energetické infrastruktury, výstavba a údržba transformátorových stanic, oprava zařízení a systémů pro výrobu energií, opravy elektrických vedení, instalace zařízení pro výrobu energií, údržba zařízení a systému pro výrobu energií, servis zařízení a systémů pro výrobu energií, opravy elektráren a přístrojů a zařízení pro výrobu energií, montáže zařízení pro úsporu energií; (39) dodávky a

distribuce elektrické energie, skladování energií, distribuce energií pro vytápění a chlazení, poskytování informací pro oblasti distribuce energií, informační a konzultační služby týkající se distribuce energií; (40) výroba energií, výroby elektrické energie a to i z obnovitelných zdrojů, pronájem zařízení pro výrobu elektrické energie, konzultační služby v oblasti výroby elektrické energie, pronájem elektrických transformátorů, poradenství týkající se výroby energií; (42) energetický výzkum, energetické certifikace budov, energetické audity, inženýrské služby v oblasti energetických technologií, navrhování a vývoj energetických distribučních sítí, vývoj systémů pro řízení energií a jejich výkonů, technologické analýzy pro oblast energetických potřeb zákazníků, inženýrské služby v oblasti systémů na dodávky energií, inženýrské služby v oblasti výroby elektrické energie, poradenství týkající se využívání energií a energetické účinnosti, poradenství v oblasti úspory energií, technologické poradenství v oblasti alternativní výroby elektrické energie, odborné poradenství v oblasti energetické efektivity v budovách, poradenství v oblasti technologických služeb pro dodávky a elektřiny a energií, tvorba software, aktualizace a údržba počítačového software, půjčování počítačového software, instalace počítačového software, poskytování software prostřednictvím internetu (SaaS), počítačové programování pro energetická odvětví, programování software v oblasti energetického managementu, navrhování a vývoj počítačových systémů a software pro správu energií, navrhování a vývoj energetických distribučních sítí.

(511) 4, 7, 9, 35, 36, 37, 39, 40, 42
(540)



(111) **369461**
(220) 02.05.2018
(320) 02.05.2018
(442) 01.08.2018
(151) 07.11.2018
(730) **Florián Marek**, Vracovice č. p. 65, Vracovice, 25801, CZ
(740) AK Camrda, Premus, Vychopeň, Vachoušek, Zeman a partneři, JUDr. Martin Vychopeň advokát, Masarykovo náměstí 225, Benešov, 25601
(210) O-547709
(591) Barevná
(510) (41) zábavní parky (služby), provozování sportovních zařízení, pořádání sportovních akcí.
(511) 41
(540)



(111) **369462**
(220) 09.05.2018
(320) 09.05.2018
(442) 01.08.2018
(151) 07.11.2018
(730) **Bezlepík s.r.o.**, 5. května 719/9, Nový Jičín, 74101, CZ
(740) HM PARTNERS s.r.o., Ing. Zdeněk Michálek, Štefánikova 1163/12, Koptivnice, 74221
(210) O-547792

(510) (30) pekařské a cukrářské výrobky bez lepku, trvanlivé pekařské a cukrářské výrobky bez lepku; (35) reklamní a propagační činnost v oblasti pekařských a cukrářských výrobků bez lepku, obchodní zprostředkování v oblasti pekařských a cukrářských výrobků bez lepku, marketing, prodej pekařských a cukrářských výrobků bez lepku; (40) pekařství, pekařská a cukrářská výroba, poradenská činnost v oblasti výroby pekařských a cukrářských výrobků bez lepku; (43) provozování cukrárny.

(511) 30, 35, 40, 43
(540)

Pepinky

(111) **369463**
(220) 14.05.2018
(320) 14.05.2018
(442) 01.08.2018
(151) 07.11.2018
(730) **Styroservices, a.s.**, Zlonínská 99, Čakovice, 25063, CZ
(740) NEOLEGAL - advokátní a patentová kancelář, JUDr. Petr Novotný, Římská 2135/45, Praha 2, Vinohrady, 12000
(210) O-547923
(510) (6) formy (kovové) pro zpracování plastických hmot, vše v rámci této třídy; (7) formy jako části strojů pro zpracování všech druhů plastických hmot, stroje a obráběcí stroje zahrnuté do tř. 7, motory (s výjimkou motorů pro pozemní vozidla), části motorů (všeho druhu), čisticí elektrické stroje a přístroje, soukolí a hnací řemeny s výjimkou pro pozemní vozidla, zemědělské nástroje, kromě nástrojů poháněných ručně, líně pro vejce, maznice, kuchyňské elektromechanické přístroje pro domácnost (drtiče, mixery, mlýnky), strojní řezné nástroje, pračky na prádlo, myčky nádobí, vysavače, dopravníky pásové a pneumatické, svařovací přístroje, razidla jako stroje; (8) nářadí a nástroje s ručním pohonem, nožířské výrobky, vyjma nožířských výrobků z drahých kovů, jídelní přístroje, britvy, kovové náčiní a nástroje pro manikúru a pedikúru, elektrické holicí strojky, elektrické strojky na stříhání vlasů a srsti, sečné a bodné zbraně, razidla (ruční nástroje); (17) polotovary z umělých hmot pro použití ve výrobě, plastické hmoty v rámci této třídy, výlisky z plastických hmot, polystyrénové desky, izolace střeš na bázi pěnových plastů (polystyren, extrudovaný polystyren), kaučuk, gutaperča, guma, azbest, slída a výrobky z těchto materiálů, které nejsou zahrnuty do jiných tříd, polotovary z plastických hmot (folie, desky, tyče), materiály těsnící, ucpávací a izolační, izolační nátěry, ohebné trubky nekovové, nekovové hadice, guma na protektorování pneumatik, bariéry volně ložené proti znečištění; (35) zprostředkovatelská činnost v oblasti obchodu, pomoc při řízení obchodní činnosti, marketingové služby, zprostředkování obchodních záležitostí (zákaznický servis, tj. zajišťování odbytu, zastupování při obchodních záležitostech, sjednávání obchodních podmínek), teleshopping - vše v oblasti výše uvedených výrobků ve tř. 7, 8 a 17, inzertní, reklamní a propagační služby, obchodní administrativa, kancelářské práce, rozmnožování a tisk reklamních a propagačních dokumentů, automatické zpracování dat, aranžérství, výstavy k reklamním a obchodním účelům, TV reklama; (36) pronájem bytových a nebytových prostor, pojišťovnictví a peněžnictví, cenové odhady, leasing, pronájem nemovitostí, realitní kancelář, služby celních jednatelů, směnárenská činnost; (37) montáž výrobků z plastických hmot, práce truhlářské a tesařské; (40) zpracování materiálů, zpracování a úprava plastických hmot, poradenská činnost v oblasti zpracování plastických hmot, finální úprava výrobků z plastických hmot, zpracování a úprava materiálu - služby řezání a pokovování, šití oděvů na zakázku, zpracování odpadků a druhotných surovin, činnost tiskárny, polygrafické služby všeho druhu, tisk vzorů, tisk ofsetový, tisky litografické, typografické práce.

(511) 6, 7, 8, 17, 35, 36, 37, 40
(540)

styroservices

- (111) **369464**
(220) 15.05.2018
(320) 15.05.2018
(442) 01.08.2018
(151) 07.11.2018
(730) **Lacnea, a.s.**, Španělská 742/6, Praha 2, Vinohrady, 12000, CZ
(740) JUDr. Tomáš Kučírek, advokát, Petrská 1168/29, Praha 1, Nové Město, 11000
(210) O-547933
(591) Barevná
(510) (29) mléko, mléčné výrobky, sýr, máslo, výrobky z jedlých rostlinných tuků; (35) reklama a propagace, organizování obchodních nebo reklamních akcí, šíření reklam a reklamních materiálů (letáků, brožur, prospektů a vzorků), pořádání soutěží pro reklamní účely, propagace zboží a služeb prostřednictvím sponzorování.
(511) 29, 35
(540)

Lacnea

- (111) **369465**
(220) 15.05.2018
(320) 15.05.2018
(442) 01.08.2018
(151) 07.11.2018
(730) **Lacnea, a.s.**, Španělská 742/6, Praha 2, Vinohrady, 12000, CZ
(740) JUDr. Tomáš Kučírek, advokát, Petrská 1168/29, Praha 1, Nové Město, 11000
(210) O-547934
(510) (29) mléko, mléčné výrobky, sýr, máslo, výrobky z jedlých rostlinných tuků; (35) reklama a propagace, organizování obchodních nebo reklamních akcí, šíření reklam a reklamních materiálů (letáků, brožur, prospektů a vzorků), pořádání soutěží pro reklamní účely, propagace zboží a služeb prostřednictvím sponzorování.
(511) 29, 35
(540)

Lacnea

- (111) **369466**
(220) 16.05.2018
(320) 16.05.2018
(442) 01.08.2018
(151) 07.11.2018
(730) **Elektroservis VV s.r.o.**, Na Výsluní 372, Kamenice, Nová Hospoda, 25168, CZ
(740) JUDr. Jana Ďuricová, advokátní kancelář, JUDr. Jana Ďuricová, Pod Zemankou 1149/3, Praha 4, Braník, 14700
(210) O-547971
(591) Barevná
(510) (35) marketing, reklamní, inzertní a propagační činnost prostřednictvím jakéhokoliv média, zprostředkovatelská činnost v oblasti obchodu a služeb zejména v oblasti energetiky, řešení obchodních otázek spojených se stanovováním podmínek dodávek energií a medií, analýzy nákladů, odbytu a měření objemu energií, služby navazující na odběr a dodávky elektřiny jak u dodavatelů, tak u odběratelů a související s jejich provozem a obchodem; (37) instalační služby, zejména údržba, opravy, výstavba, rekonstrukce a modernizace elektrických zařízení a rozvodů elektrické energie, zařízení dispečerské řídicí a telekomunikační techniky a technických prostředků k řízení spotřeby elektřiny, montáž, opravy, údržba a revize vyhrazených elektrických a elektronických strojů, přístrojů a zařízení; (41) pořádání a organizační zajištění kurzů, školení, přednášek, konferencí, vzdělávací a rekvalifikační činnost, zkoušení způsobilosti pracovníků pro vykonávání činností souvisejících s dodávkou, odběrem a používáním elektřiny; (42) poradenství v oblasti energetiky a provozu

elektrických a energetických zařízení, pronájem elektrických a elektronických strojů a přístrojů, měřicí techniky, pronájem technologií, technologických zařízení a výpočetní techniky, zkušební činnost ochranných pomůcek pro práci s elektrickou energií, provádění testů a analýz v oblasti elektrické energie.

- (511) 35, 37, 41, 42
(540)



- (111) **369467**
(220) 16.05.2018
(320) 16.05.2018
(442) 01.08.2018
(151) 07.11.2018
(730) **Love Original Cosmetics s.r.o.**, Pivovarská 3157, Česká Lípa, 47001, CZ
(210) O-547975
(510) (3) parfěmy, toaletní vody, přírodní oleje na parfěmy, výtažky z květin [parfěmy], kosmetika, pleťová kosmetika, vlasová kosmetika, zkrášlující kosmetika, přírodní kosmetika, dekorativní kosmetika, tonika (kosmetika), hydratační přípravky (kosmetika), pleťové masky (kosmetika); (5) antioxidační doplňky stravy, vitamínové přípravky jako doplňky stravy, energetické tyčinky nahrazující jídlo jakožto doplňky stravy, doplňky stravy pro neléčebné účely, léčiva, proteinové potravinové doplňky, lékařské přípravky na hubnutí, vitaminy a vitamínové přípravky, potravinové doplňky obsahující vitaminy, farmaceutické přípravky, tinktury [farmaceutické přípravky], sexuální lubrikanty; (14) hodinky, pozlacené hodinky, stopky [hodinky], řetízky (hodinky), quartz hodinky, hodinky náramkové, kapesní hodinky, potápěčské hodinky, sportovní hodinky, přívěskové hodinky, elektronické hodinky, automatické hodinky, chronografy (hodinky), stříbrné hodinky, mince, pozlacené řetízky, řetízky na krk, sklo bižuterní k napodobení drahých kamenů (štras), šperky, diamanty, šperky obsahující diamanty, zlato, klenoty obsahující zlato, drahé kameny, perly a drahé kovy, jakož i jejich imitace.
(511) 3, 5, 14
(540)

LOCO

- (111) **369468**
(220) 16.05.2018
(320) 16.05.2018
(442) 01.08.2018
(151) 07.11.2018
(730) **České dráhy, a.s.**, nábřeží Ludvíka Svobody 1222/12, Praha 1 - Nové Město, 11000, CZ
(210) O-547986
(591) Barevná
(510) (16) papír, lepenka, periodické a neperiodické tiskoviny, papírové tašky, papírové obálky, papírové sáčky, papírové desky, papírové ubrusy; (35) propagační činnost a reklama v činnostech souvisejících s provozováním dopravy; (39) doprava.
(511) 16, 35, 39

(540)



(111) **369469**

(220) 17.05.2018

(320) 17.05.2018

(442) 01.08.2018

(151) 07.11.2018

(730) **PHILIPP STEEL a.s.**, Slavětinská 84, Praha 9, Klánovice, 19014, CZ

(740) JUDr. Dušan Bláha, advokát, Vrázova 513/9, Praha 5 - Smíchov, 15000

(210) O-548013

(510) (6) ocelové stavební konstrukce, drobné kovové železářské zboží, kovové dveře, kovová vrata, kovová okna a kovové okenní kryty, kovové stavební a kovové konstrukční materiály, kovové stavební prvky, přemístitelné kovové konstrukce a přenosné kovové stavby.

(511) 6

(540)



(111) **369470**

(220) 17.05.2018

(320) 17.05.2018

(442) 01.08.2018

(151) 07.11.2018

(730) **Espresso Professional, s.r.o.**, Vorařská 2075/6, Praha 4, Modřany, 14300, CZ

(740) Jiří Effmert, Družstevní 1424/12, Říčany, 25101

(210) O-548026

(510) (30) těstoviny; (31) masové konzervy, ovocné konzervy, rybí konzervy, zeleninové konzervy, drůbeží konzervy, konzervy s mořskými plody, konzervy zeleninové; (35) maloobchodní a velkoobchodní služby prostřednictvím internetu s výrobky uvedenými ve třídách 30 a 31 tohoto seznamu, průzkum trhu, reklamní, marketingové a propagační služby, poradenské služby v oblasti reklamy a marketingu, šíření reklamních a propagačních materiálů, předvádění a vystavování zboží.

(511) 30, 31, 35

(540)



(111) **369471**

(220) 17.05.2018

(320) 17.05.2018

(442) 01.08.2018

(151) 07.11.2018

(730) **Schwarz Otto MUDr.**, Varšavská 1338/15, Praha 2 - Vinohrady, 12000, CZ

(210) O-548027

(510) (9) elektronické noviny ke stažení, obsah médií, počítačová grafika s možností stažení, internetové servery; (16) věstníky (tiskoviny), denní tisk (noviny), časopisy, publikace, časopisy s plakáty; (35) propagace a reklama, šíření reklamních materiálů (prospekty, brožury a tiskoviny), reklamní, marketingové a propagační služby, rozšiřování reklamních marketingových a propagačních materiálů, příprava reklamních kampaní, internetový marketing; (36) získávání finančních prostředků pro politické účely.

(511) 9, 16, 35, 36

(540)

DVOJKA SOBĚ

(111) **369472**

(220) 18.05.2018

(320) 18.05.2018

(442) 01.08.2018

(151) 07.11.2018

(730) **SANOFI**, rue La Boétie 54, 75008 Paris, FR

(740) CJK|T ČERVENKA TURKOVÁ & PARTNERS Advokátní, patentová a známková kancelář, Mgr. Radka Červenková, advokátka, Anny Letenské 34/7, Praha 2, Vinohrady, 12000

(210) O-548034

(510) (5) farmaceutické výrobky.

(511) 5

(540)

ENDIFORT

(111) **369473**

(220) 18.05.2018

(320) 18.05.2018

(442) 01.08.2018

(151) 07.11.2018

(730) **Devro s.r.o.**, Vichovská 830, Jilemnice, Hrabačov, 51401, CZ

(740) Advokátní kancelář CINK a partneři, s. r. o., Mgr. Ing. Pavel Cink, Veleslavínova 363/33, Plzeň, Vnitřní Město, 30100

(210) O-548042

(591) Barevná

(510) (35) reklama online, reklama a propagace, obchodní propagace, propagace mimořádných akcí, propagační marketing, marketing, produktový marketing, výrobový marketing, šíření reklamních, marketingových a propagačních materiálů.

(511) 35

(540)



DEVRO

Vytvořili jsme tradici
jedinečné výroby.
Jsme tu už 85 let.



(111) **369474**

(220) 18.05.2018

(320) 18.05.2018

(442) 01.08.2018

(151) 07.11.2018

(730) **Lapka Tomáš Ing. arch.**, Pešínova 7, Praha 8, 18100, CZ

(210) O-548043

(510) (42) architektura, projektování, projektování staveb, projektování - kancelářských prostor, restaurací, budov, obchodů, projektování ve výstavbě, plánování a projektování kuchyní, design nábytku, technický design, grafický design, stavební design, architektonický design, design, projektování nástaveb, design barů, design sportovních zařízení.

(511) 42
(540)

mujkumst

- (111) **369475**
(220) 18.05.2018
(320) 18.05.2018
(442) 01.08.2018
(151) 07.11.2018
(730) **APLA Jižní Čechy, z.ú.**, Farského 887, Tábor, 39002, CZ
I MY, o.p.s., Dr. Edvarda Beneše 286/5, Soběslav, 39201, CZ
(740) Chytilová & spol., patentová kancelář, s.r.o., Mgr. Michaela Chytilová, Revoluční 725/11, Praha 1, Staré Město, 11000
(210) O-548046
(510) (35) maloobchod, velkoobchod a internetový obchod s těmito výrobky: kosmetika, parfumerie, zdravotnické, lékařské a kompenzační pomůcky, farmaceutické výrobky, šperky, hodinky a hodiny, brýle, optické pomůcky, nosiče dat bez nahaných dat, nosiče dat s nahaným obsahem, audio a/nebo videonahrávky, knihy, časopisy, periodika, brožury, kalendáře, fotografie, obrazy, reprodukce, sochy a jiná umělecká díla, psací potřeby, pexesa, hrací a sběratelské karty, pamětní listy a plakety, medaile, mince, rytiny, výrobky z drahých kovů, slonoviny, dřeva, jantaru, kamene, kovu a náhražek těchto materiálů, výrobky z plastů, hračky, sportovní potřeby, plastové kachny, výrobky ze skla, porcelánu a smaltu, potřeby pro domácnost, potřeby pro úklid, hudební nástroje, zbraně, nářadí, přístroje, oděvy, obuv, pokrývky hlavy, punčochové zboží, kožená a textilní galanterie, vlnky, odznaky, emblémy, trofeje, upomínkové předměty, stolní a ložní prádlo, ručníky a osušky, župany, deky, polštáře, koberce, potraviny, nápoje, potřeby pro kuřáky, alkoholické nápoje, piva, vyhledávání sponzorů, propagační, inzertní a reklamní činnosti; (36) poskytování finanční pomoci, financování projektů všeho druhu, finanční zabezpečení charitativních projektů, organizování a pořádání veřejných sbírek finančního rázu, grantové rozdělování finančních prostředků, investiční činnost, správa finančních prostředků a kontrola jejich pohybu, správa nemovitého majetku a služby realitního rázu, finanční transakce a operace všeho druhu, finanční konzultace, poskytování informací v oblasti financí, nadační činnost v oblasti finanční, veřejné sbírky, shromažďování finančních prostředků na dobročinné účely, finanční sponzorování, charitativní finanční činnost, organizování sbírek; (41) pořádání kulturních, společenských, sportovních a benefičních akcí, výchova a vzdělávací činnost, zábavní, školící, sportovní a kulturní činnost, pořádání seminářů, setkání, workshopů, kongresů a sympozií, vydavatelská a publikační činnost, pořádání charitativních závodů plastových kachen, pořádání charitativních a benefičních akcí všeho druhu.
(511) 35, 36, 41
(540)



- (111) **369476**
(220) 21.05.2018
(320) 21.05.2018
(442) 01.08.2018
(151) 07.11.2018
(730) **Holubová Jitka**, K Doudlevcům 120, Plzeň, 30100, CZ
Holub Radek Bc., K Doudlevcům 120, Plzeň, 30100, CZ
(740) Bc. Radek Holub, K Doudlevcům 120, Plzeň, 30100
(210) O-548074
(510) (20) reklamní poutače, firemní štíty, zejména pro označení restaurací a občerstvovacích zařízení, orientační tabule, veškeré uvedené výrobky ze dřeva a plastických hmot; (21) potřeby a nádoby pro domácnost nebo pro

kuchyňské použití, nikoliz z drahých kovů, nádoby na pití, sklo, porcelán a majolika zařazené do třídy 21, tácky papírové, pohárky a poháry skleněné, sklenice, poháry keramické, holby keramické, stojany na jídelní lístky, keramické a porcelánové tácky, keramické džbány; (32) piva, lehká piva a ležáky, nealkoholická a nízkoalkoholická piva, míchané nápoje obsahující pivo, zařazené do třídy 32, sladová piva, zázvorová piva, nealkoholické nápoje, vody minerální a šumivé, sirupy a jiné přípravky k přípravě nápojů, ovocné šťávy, ovocné nektary, izotonické nápoje; (33) alkoholické nápoje, s výjimkou piv; (40) pivovarnictví - výroba piva všeho druhu, sladovnictví; (43) služby spojené s provozováním pohostinství, restaurací a podniků rychlého občerstvení, hostinská činnost.

(511) 20, 21, 32, 33, 40, 43
(540)

R H +

- (111) **369477**
(220) 21.05.2018
(320) 21.05.2018
(442) 01.08.2018
(151) 07.11.2018
(730) **Pelc Norbert**, Vsetínská 534, Valašské Meziříčí, 75701, CZ
(740) Patentová a známková kancelář, Ing. Jaromír Přikryl, Věelin 1161, Hulín, 76824
(210) O-548078
(591) Barevná
(510) (29) maso, ryby, drůbež, zvěřina a výrobky z nich, masové výrobky, zeleninové saláty, vařená a sušená zelenina, polévkové směsi, masové výrobky konzervované i čerstvé, nakládáné, pasterované, sušené, vařené a trvanlivé, míchané saláty s masem, rybami, drůbeží a zvěřinou, aspiky, hamburgery, hovězí hamburgery, zeleninové hamburgery, vše spadající do této třídy; (30) hotová jídla na bázi potravin ze třídy 30, těstoviny, pizza, výrobky studené kuchyně, bagety, obložené chleby, chlebičky, saláty, výrobky z těst a těstovin, chléb, pečivo, housky, rohlíky, cukrárenské výrobky, polotovary na bázi potravin ze třídy 30, moučné výrobky a výrobky a přípravky z obilnin, káva, čaj, kakao a kávové náhražky, rýže, tapioka a ságo, zmrzlina, cukr, med, melasa, droždí, omáčky (chuťové přísady), koření; (43) hostinská a restaurační činnost, poskytování jídla a nápojů, příprava a poskytování stravování a nápojů pro okamžitou spotřebu, služby zajišťující stravování a nápoje, rychlé občerstvení, catering, zajištění stravování při společenských akcích a služby spojené s nákupem a obstaráváním potravin, nápojů a občerstvení v rámci této třídy, příprava jídel a výrobků studené kuchyně, pořádání hostin, provozování pizzerie, bufetu, samoobslužné restaurace, kavárny, vinárny.
(511) 29, 30, 43
(540)



- (111) **369478**
(220) 22.05.2018
(320) 22.05.2018
(442) 01.08.2018
(151) 07.11.2018
(730) **The Candy Plus Sweet Factory, s.r.o.**, Vítězná 200/6, Rohatec, 69601, CZ
(740) LEGAL Černý advokátní kancelář s.r.o., Adam Černý, Dřevná 382/2, Praha 2, Nové Město, 12800
(210) O-548100
(510) (30) želatinové bonbóny (cukrovinky), želatinové žvýkácké bonbony, ovocné želatinové bonbóny (k jiným než léčebným účelům).
(511) 30

(540)



- (111) **369479**
(220) 24.05.2018
(320) 24.05.2018
(442) 01.08.2018
(151) 07.11.2018
(730) **Prague Hotel Booking s.r.o.**, Tyršova 1803/2, Praha 2, Nové Město, 12000, CZ
(740) PatentCentrum Sedlák & Partners s.r.o., Husova tř. 1847/5, České Budějovice, České Budějovice 3, 37001
(210) O-548163
(591) Barevná
(510) (41) organizování a pořádání kulturních, výchovných, vzdělávacích, zábavných a sportovních akcí a soutěží, organizování a pořádání hudebních akcí, diskoték, koncertů, tanečních večerů a festivalů, služby pro oddech, rekreaci a relaxaci v rámci této třídy, provozování golfových hřišť; (43) služby spojené s provozováním pohostinství, restaurací a podniků rychlého občerstvení, poskytování ubytovacích služeb, hostinská činnost, restaurace, kavárny, vinárny, pizzerie, služby barů, služby motelů, hotelové služby, provozování penzionů, catering.
(511) 41, 43
(540)



HOTEL EAGLE

- (111) **369480**
(220) 24.05.2018
(320) 24.05.2018
(442) 01.08.2018
(151) 07.11.2018
(730) **Autoklub České republiky**, Opletalova 1337/29, Praha 1, Nové Město, 11000, CZ
(210) O-548172
(510) (16) papírnické zboží a učební pomůcky, tiskoviny, vyučovací pomůcky a potřeby, kancelářské potřeby (kromě nábytku), učební a výukové pomůcky s výjimkou přístrojů; (35) reklamní, marketingové a propagační služby, maloobchod a velkoobchod s výrobky uvedenými výše ve třídě 16, poradenské služby v oblasti zprostředkování zboží a služeb, kancelářské služby, obchodní konzultační a poradenské služby; (41) služby v oblasti vzdělávání, zábavy a sportu.
(511) 16, 35, 41

(540)



- (111) **369481**
(220) 24.05.2018
(320) 24.05.2018
(442) 01.08.2018
(151) 07.11.2018
(730) **NEVERSTOCK s.r.o.**, Elišky Krásnohorské 1339/15, Ústí nad Labem, Ústí nad Labem-centrum, 40001, CZ
(740) PatentCentrum Sedlák & Partners s.r.o., Husova tř. 1847/5, České Budějovice, České Budějovice 3, 37001
(210) O-548173
(510) (3) leštící a čisticí přípravky pro vozidla, vonné přípravky pro vozidla, automobilové vosky, čisticí kapalina na skla vozidel, čisticí přípravky na kůži, autošampony, abrazivní přípravky pro údržbu vozidel; (5) osvěžovače vzduchu do automobilů; (21) čisticí a úklidové potřeby, a to utěrky na úklid z mikrovlákna, kartáče, prachovky, jelenicová kůže na čištění, mycí a kosmetické houbičky; (25) oděvy, obuv, kloboučnické zboží; (35) maloobchodní, velkoobchodní a internetový (e-shop) prodej s výše uvedenými výrobky ve třídách 3, 5, 21, 25, reklamní, propagační a inzertní činnost prostřednictvím jakéhokoliv média, prostřednictvím telefonní sítě nebo datové sítě nebo informační sítě nebo elektronické sítě nebo komunikační sítě nebo počítačové sítě, poskytování informací komerčního nebo reklamního charakteru, merchandising, organizování akcí pro komerční a propagační účely, pořádání výstav, veletrhů, přehlídek k obchodním účelům; (37) údržba, servis a opravy motorových vozidel a jejich příslušenství, impregnace motorových vozidel, čištění, mytí a leštění automobilů, autoservisy, opravy karosérií.
(511) 3, 5, 21, 25, 35, 37
(540)

NEVERSTOCK

- (111) **369482**
(220) 24.05.2018
(320) 24.05.2018
(442) 01.08.2018
(151) 07.11.2018
(730) **KAMILA HARRIS HOME, s.r.o.**, Arbesovo náměstí 257/7, Praha 5, 15000, CZ
(210) O-548177
(591) Barevná
(510) (20) nábytek a bytové zařízení, lůžkoviny, polštáře, podušky, vnitřní žaluzie a rolety, a příslušenství k nim; (24) látky, textilie, textilní výrobky a náhradní součásti pro textilní výrobky, potahy a povlaky na nábytek, záclony a závěsy, tapety a závěsy na stěnu, prádlo (nikoliv osobní), kuchyňský textil a stolní prádlo, ložní prádlo a příkrývky, koupelnový textil; (27) koberce, předložky, rohožky; (35) zprostředkování obchodů pro třetí strany, zprostředkování propagace, zprostředkování reklamy, pořádání výstav pro obchodní či reklamní účely v oblasti vybavení interiéru (interiérového designu), inzertní služby a on-line inzertní služby, maloobchodní a velkoobchodní služby a on-line maloobchodní a velkoobchodní služby související s prodejem výrobků shora uvedených ve tř. 20, 24, 27; (37) čalounění; (40) šití bytových textilií (zakázková výroba); (41) pořádání, organizování a vedení workshopů, seminářů a konferencí v oblasti vybavení interiéru (interiérového designu); (42) návrhářství (služby), interiérová výzdoba komerčních i nekomerčních prostor, poradenství a konzultační služby v oblasti interiérového designu, konzultační služby týkající se výběru shora uvedených výrobků ve tř. 20, 24, 27, zejména dekoračních tkanin, záclon, závěsů, čalounění (design interiéru).
(511) 20, 24, 27, 35, 37, 40, 41, 42

(540)



(111) **369483**
(220) 25.05.2018
(320) 25.05.2018
(442) 01.08.2018
(151) 07.11.2018
(730) **RUF ideas s.r.o.**, Preslova 552/2, Praha 5, Smíchov, 15000, CZ
(740) Mgr. Marie Šebelová, Na zábradlí 205/1, Praha 1, Staré Město, 11000
(210) O-548205
(591) Barevná
(510) (44) poskytování zdravotnických služeb, zejména v oblasti očního lékařství, provozování zdravotnického zařízení a poradenská činnost v uvedených oblastech.
(511) 44
(540)



(111) **369484**
(220) 25.05.2018
(320) 25.05.2018
(442) 01.08.2018
(151) 07.11.2018
(730) **S. A. B. Impex, s.r.o.**, Hlavní 56/48, Šlapanice, Bedřichovice, 66451, CZ
(740) Doc. Ing. Jindřich Špaček CSc., patentový zástupce, Svatopluka Čecha 1939/106a, Brno, Královo Pole, 61200
(210) O-548207
(591) Barevná
(510) (10) žaludeční sonda určená pro rychlou aspiraci žaludečního obsahu a pro výplach žaludku, kardiální sondy, chirurgické sondy, lékařské sondy, dentální sondy, uretrální sondy, sondy pro enterální výživu, testovací sondy pro lékařské použití, ultrazvukové sondy k lékařskému použití, sondy používané s integrovanými obvody (na lékařské diagnózy), teplotní sondy s optickými vlákny pro léčebné diagnostické použití, neselektivní elektrody jako chemicky citlivé sondy (pro lékařské účely), zdravotnický spotřební materiál, materiály a potřeby na šití ran, elastické obvazové materiály, materiál na obvazy (obkladové), sací materiál k chirurgickému použití.
(511) 10
(540)



(111) **369485**
(220) 25.05.2018
(320) 25.05.2018
(442) 01.08.2018
(151) 07.11.2018
(730) **Mikulášek Petr**, Vinohradská 1451/71, Praha 2, Vinohrady, 12000, CZ
(740) NEOLEGAL - advokátní a patentová kancelář, JUDr. Petr Novotný, Římská 2135/45, Praha 2, Vinohrady, 12000
(210) O-548209
(510) (32) piva všeho druhu včetně piv míchaných, nealkoholické nápoje, limonády; (33) alkoholické nápoje (s výjimkou piv); (43) pohostinské, restaurační a kavárenské služby, ubytovací služby, cukrárny.
(511) 32, 33, 43
(540)



(111) **369486**
(220) 25.05.2018
(320) 25.05.2018
(442) 01.08.2018
(151) 07.11.2018
(730) **Mikulášek Petr**, Vinohradská 1451/71, Praha 2, Vinohrady, 12000, CZ
(740) NEOLEGAL - advokátní a patentová kancelář, JUDr. Petr Novotný, Římská 2135/45, Praha 2, Vinohrady, 12000
(210) O-548210
(510) (32) piva všeho druhu včetně piv míchaných, nealkoholické nápoje, limonády; (33) alkoholické nápoje (s výjimkou piv); (43) pohostinské, restaurační a kavárenské služby, ubytovací služby, cukrárny.
(511) 32, 33, 43
(540)



(111) **369487**
(220) 25.05.2018
(320) 25.05.2018
(442) 01.08.2018
(151) 07.11.2018
(730) **S. A. B. Impex, s.r.o.**, Hlavní 56/48, Šlapanice, Bedřichovice, 66451, CZ
(740) Doc. Ing. Jindřich Špaček CSc., patentový zástupce, Svatopluka Čecha 1939/106a, Brno, Královo Pole, 61200
(210) O-548211

- (591) Barevná
(510) (10) spojka – bezpečnostní uzavřený systém spojky pro opakovanou aplikaci i aspiraci pro použití s infuzním zařízením, kardiální sondy, chirurgické sondy, lékařské sondy, dentální sondy, uretrální sondy, sondy (cévky) chirurgické, sondy pro enterální výživu, testovací sondy pro lékařské použití, ultrazvukové sondy k lékařskému použití, sondy používané s integrovanými obvody (na lékařské diagnózy), teplotní sondy s optickými vlákny pro léčebné diagnostické použití, neselektivní elektrody jako chemicky citlivé sondy (pro lékařské účely), ventily k použití v lékařských infuzních nástrojích, hypodermické jehly pro použití při infuzní terapii, intravenózní infuzní pumpy k lékařským účelům, zdravotnický spotřební materiál, materiály a potřeby na šití ran, elastické obvazové materiály, materiál na obvazy (obkladové), sací materiál k chirurgickému použití.
- (511) 10
(540)

MAXCONNECT

- (111) **369488**
(220) 25.05.2018
(320) 25.05.2018
(442) 01.08.2018
(151) 07.11.2018
(730) **S. A. B. Impex, s.r.o.**, Hlavní 56/48, Šlapanice, Bedřichovice, 66451, CZ
(740) Doc. Ing. Jindřich Špaček CSc., patentový zástupce, Svatopluka Čecha 1939/106a, Brno, Královo Pole, 61200
(210) O-548212
(591) Barevná
(510) (10) chirurgické rukavice, nitrilové vyšetřovací rukavice, ochranné prostředky pro zdravotnictví, chirurgické sítky, chirurgické vyšetřovací roušky, clony na ochranu před rentgenovými paprsky při ozařování (pro lékařské použití), ochranné oděvy pro lékařské účely, ochranné štíty pro lékařské použití, ochranné rukavice pro lékařské účely, ochranné dýchací masky pro lékařské použití, ochranné povlaky na matrace pro inkontinentní pacienty, ochranné dýchací masky vyrobené z netkaných materiálů pro lékařské použití.
- (511) 10
(540)

NITRICARE

- (111) **369489**
(220) 28.05.2018
(320) 28.05.2018
(442) 01.08.2018
(151) 07.11.2018
(730) **Navrátilova pálenice s.r.o.**, Pod Stráněmi 7127, Zlín, 76001, CZ
(210) O-548217
(591) Barevná
(510) (33) alkoholické nápoje s výjimkou piva, destilované nápoje, lihoviny (nápoje); (35) reklama, marketing.
- (511) 33, 35

(540)



- (111) **369490**
(220) 28.05.2018
(320) 28.05.2018
(442) 01.08.2018
(151) 07.11.2018
(730) **Město Písek**, Velké náměstí 114/3, Písek, Vnitřní Město, 39701, CZ
(740) PatentCentrum Sedláč & Partners s.r.o., Husova tř. 1847/5, České Budějovice, České Budějovice 3, 37001
(210) O-548218
(510) (9) nahraný obsah (počítačové programy, data a informace), nosiče zvukových, obrazových a zvukově-obrazových záznamů nahrané i nenahrané, elektronické publikace ke stažení; (16) papír a lepenka, periodické a neperiodické publikace, tiskoviny, knihy, časopisy, brožury, fotografie, plakáty, letáky, prospekty, pohledy, kalendáře, manuály, mapy, vstupenky, samolepky, obtisky, psací potřeby, učebnice, sešity, propisky, razítka, vizitky, pytle a balicí a obalové materiály a materiály pro skladování z papíru, lepenky nebo z plastů, listy papíru (papírnické zboží), obálky, papírové pytlíky a sáčky, papírové vlajky, papírové tašky, informační a reklamní produkty v papírové formě, data a databáze na papírových nosičích, prezentační a klubové karty, formuláře, ozdobné předměty z papíru, tištěné propagační materiály, tištěné tiskové zprávy, tištěné programy kulturních a společenských akcí; (41) výchova, vzdělávání, zábavní a sportovní činnost, kulturní aktivity, vydavatelská činnost a zpravodajství, vydávání publikací, publikování a editování tiskovin, organizování a pořádání kulturních, sportovních, zábavných, vzdělávacích a výchovných akcí a soutěží, pořádání hudebních koncertů, organizování průvodů, organizování výstav, přednášek, festivalů a setkání všeho druhu k výchovným a kulturním účelům, provozování galerií a muzeí, tvorba kulturních programů, předprodej vstupenek na zábavní akce (služby), organizování výstav k nekomerčním účelům v oblasti cestovního ruchu, poskytování on-line publikací v oblasti cestovního ruchu.
- (511) 9, 16, 41
(540)



dotkni se Písku

- (111) **369491**
(220) 28.05.2018
(320) 28.05.2018
(442) 01.08.2018
(151) 07.11.2018
(730) **Invest signum s.r.o.**, Revoluční 1082/8, Praha 1, 11000, CZ
(210) O-548235
(510) (14) klenoty, šperky, bižuterie a ozdoby, hodinky, umělecká díla a předměty z drahých kovů; (25) oděvy, obuv, kloboučnické zboží, pokrývky hlavy, pásky a opasky, rukavice, plavky a koupací úbory, spodní prádlo, módní

doplňky z textilu spadající do této třídy; (42) módní návrhářství, návrhářství oděvů, obuvi, klobouků, pásek a opasek, tašek, doplňků a jiných módních předmětů, poradenské služby v oblasti módního návrhářství, módního designu a módy, design (užitě umění).

(511) 14, 25, 42
(540)

love is _____
the way up

(111) **369492**
(220) 28.05.2018
(320) 28.05.2018
(442) 01.08.2018
(151) 07.11.2018
(730) **Šitmerová Dana**, Slezská 87/1919, Praha 3, 13000, CZ
(210) O-548247
(591) Barevná
(510) (14) šperky, kroužky na klíče, řetízky na klíče a přívěsky k nim; (16) tiskoviny, papírenské zboží a učební pomůcky, psací potřeby, tužky, tiskové pomůcky a potřeby (kromě přístrojů), papírové tašky, obalové materiály z papíru, lepenky nebo plastů; (25) oděvy; (41) služby v oblasti vzdělávání, zábavy a sportu, školicí služby, pořádání seminářů, pořádání kurzů, pořádání koncertů, praktický výcvik hudby (výuka), skládání hudby, vydávání hudby, vydávání textů, vydavatelská činnost, zvuková, obrazová a multimediální produkce a fotografie.
(511) 14, 16, 25, 41
(540)



(111) **369493**
(220) 28.05.2018
(320) 28.05.2018
(442) 01.08.2018
(151) 07.11.2018
(730) **CZECH INN HOTELS s.r.o.**, Hybernská 1009/24, Praha 1, Nové Město, 11000, CZ
(740) Loskotová & partneři, patentová a známková kancelář, Ing. Gabriela Loskotová, K závětínám 727, Praha 5, Řeporyje, 15500
(210) O-548252
(510) (35) správa hotelů, obchodní management a podnikové poradenství, odborné obchodní poradenství, poradenství při vedení podniků, reklama; (41) organizování a vedení konferencí, kongresů, koncertů a seminářů, organizování kulturních a vzdělávacích akcí a výstav, organizování zábavných akcí a soutěží, provozování a pronájem sportovních zařízení, pronájem sportovních hřišť, půjčování sportovního nářadí, organizování

sportovních akcí a soutěží; (43) hotelové služby, rezervace hotelů, poskytování a provoz hotelového ubytování, poskytování přechodného ubytování, rezervace přechodného ubytování, pronajímání jednacích místností, restaurace, zásobování (catering), bary, kavárny; (44) manikúra, masáže, služby kadeřnických salónů, salónů krásy, zkrášlovacích salónů, služby soláři, služby v oblasti sauny, wellness služby.

(511) 35, 41, 43, 44
(540)

Pragopolitan

(111) **369494**
(220) 29.05.2018
(320) 29.05.2018
(442) 01.08.2018
(151) 07.11.2018
(730) **Radoschowský Jiří**, Příkopy 812, Kobeřice, 74727, CZ
Radoschowský David, Příkopy 812, Kobeřice, 74727, CZ
(740) Ing. Pavel Nádvořník s.r.o., Sokola Tůmy 1099/1, Ostrava, Hulváky, 70900
(210) O-548259
(510) (35) propagační činnost, reklamní činnost, rozšiřování reklamních (propagačních) materiálů všech druhů jako zejména letáků, prospektů, tiskopisů, vzorků, publikací, programů, on-line reklama, venkovní reklama, bannerová reklama, obchodní propagační služby; (41) služby diskžokejů, služby klubů a diskoték, pronájem diskotékových zařízení, zábavní služby poskytované na diskotékách, noční kluby, zábavní kluby, fotografování, hudební produkce, karaoke (poskytování služeb), organizace a pořádání koncertů, plánování a organizování večírků, předprodej vstupenek, představení (organizování), půjčování audiozařízení, služby v oblasti prodeje vstupenek (zábava), zábava (služby), živé představení, živé vystoupení (organizování); (43) bary, bufety, gastronomické služby (poskytování jídla a nápojů), kavárny, podávání alkoholických nápojů, pohostinství (služby), poskytování prostor pro pořádání akcí, dočasných kancelářských prostor a prostor pro jednání, příprava pokrmů, pronájem barového vybavení, služby v oblasti pohostinství, restaurace, pronájem místností pro společenské akce, pronájem osvětlovacích zařízení, půjčování židlí, stolů, prostírání, nápojového skla, zásobování (catering).
(511) 35, 41, 43
(540)



(111) **369495**
(220) 29.05.2018
(320) 29.05.2018
(442) 01.08.2018
(151) 07.11.2018
(730) **AKSESORI SETIA SDN. BHD.**, Plot 3, Persiaran Rishah 14, Kawasan Perindustrian Silibin, 30100 Ipoh, Perak Darul Ridzuan, MY
(740) **KOREJZOVA LEGAL v.o.s.**, JUDr. Petra Sauvage de Brantes, advokátka, Korunní 810/104, Praha 10, Vinohrady, 10100
(210) O-548260
(510) (6) kovové nábytkové kování, držadla a úchyty pro nábytek, lišty, kolejnice, žlábkové a vodící lišty pro zasunovací police a skříňky - vše vyrobené zcela nebo částečně z kovu, kovové postranice a bočnice; (20) skříně, police, poličky a zásuvky, zasunovací police a skříňky (nábytek), vše vyrobené zcela nebo částečně z kovu.
(511) 6, 20

(540)

harn

(111) **369496**

(220) 29.05.2018

(320) 29.05.2018

(442) 01.08.2018

(151) 07.11.2018

(730) **SH Commerce s.r.o.**, Ke Spálenému křížku 678, Lány, 27061, CZ

(740) Ing. Michal Jupa, patentový zástupce, Na Baních 1385, Praha 5 - Zbraslav, 15600

(210) O-548268

(510) (8) bodné a sečné zbraně jako jsou bajonety, boxery, dýky, harpuny, nože, meče, šavle, sekery, nástroje na broušení, břitvy, obušky, pochvy a pouzdra na nože a meče, žiletky, přibory, kleště; (25) funkční prádlo a textil, outdoorové a sportovní prádlo a textil, prádlo a textil propouštějící a odvádějící pot, nepromokavé oděvy a prádlo, trička, tílka, mikiny, svetry, osobní prádlo, bundy, košile, trenýrky, spodky, ponožky, slipy, tepláky, kalhoty, ponožky, potítka, šátky, kabáty, kombinézy, uniformy, pokrývky hlavy, návleky, rukavice, šle, obuv; (29) maso, ryby, drůbež, zvěřina, masové výtažky, konzervované, mražené, kandované, vakuované sušené a vařené ovoce, zelenina, maso a uzeniny, ovocné a zeleninové lupínky, masové konzervy, paštiky, ovoce a zelenina v oleji, vejce, mléko a mléčné výrobky, jedlé oleje a tuky; (30) káva, čaj, kakao a náhražky kávy, rýže, tapioka a ságo, mouka a přípravky vyrobené z obilnin, chléb, pečivo a cukrovinky, sušenky, oplatky, čokolády, žvýkačky, müsli, energetické tyčinky, cereální výrobky, kaše zeleninové, suché pomazánkové směsi a pasty, produkty určené ke konzumaci v mraženém stavu, cukr, med, melasa, droždí, kypřicí prášek do pečiva, sůl, hořčice, ocet, omáčky (ochucovadla), koření, led; (35) zprostředkovatelská, konzultační a poradenská činnost v oblasti obchodu, provozování internetového obchodu, export - import - vše s výrobky a přípravky výše uvedenými zahrnutými ve třídách 8, 25, 29 a 30 a dále se střešnými zbraněmi a jejich komponenty, mířidly, pásky, zaměřovači, pažbami, předpažbami, zbraňovými popruhy, municí, pouzdry na střelné zbraně, a municí, energetickými nápoji a energetickou stravou, nášivkami, odznaky, knoflíky, stany, spacáky, karimatkami, lany, provazy, sítěmi, batohy, tornami, kompas, navigacemi, baterkami, nádobím a lahve pro outdoorové a sportovní použití, reklama, propagace, inzerce a poskytování obchodních informací prostřednictvím všech druhů médií, marketing.

(511) 8, 25, 29, 30, 35

(540)

(510) (9) elektronické časopisy; (16) časopisy a jiná periodika; (41) vydavatelské služby.

(511) 9, 16, 41

(540)

GOING

(111) **369498**

(220) 31.05.2018

(320) 31.05.2018

(442) 01.08.2018

(151) 07.11.2018

(730) **LIFTEC CZ a.s.**, Počernická 272/96, Praha 10, Malešice, 10803, CZ

(210) O-548315

(510) (5) masti pro farmaceutické účely, farmaceutické krémy; (3) masti pro kosmetické použití, kosmetické krémy.

(511) 3, 5

(540)

Liftea BORNASAL

(111) **369499**

(220) 31.05.2018

(320) 31.05.2018

(442) 01.08.2018

(151) 07.11.2018

(730) **JOALIS s.r.o.**, Orlická 2176/9, Praha 3, Vinohrady, 13000, CZ

(740) Mgr. David Müller, Filipova 2016/6, Praha 4, Chodov, 14800

(210) O-548317

(510) (3) čisticí, prací a mycí přípravky, mýdla, parfumerie (výrobky), vonné oleje, kosmetika a kosmetické přípravky, vlasová kosmetika, zubní pasty, masti (neléčivé), neléčivé ústní spreje, tělové spreje; (5) léčivé čaje, alkohol k léčebným účelům, sirupy pro farmaceutické účely, léčivá pleťová tonika, cukrovinky s léčivými přísadami, žvýkačky pro léčebné účely, vitamínové přípravky, doplňky stravy pro neléčebné účely, masti pro farmaceutické účely, minerální vody k lékařským účelům, farmaceutické přípravky, vitamínové tablety, potravní doplňky a dietetické přípravky, léčivé přísady do krmiv pro zvířata, léčivé potravinové doplňky, doplňky zdravé výživy vyrobené převážně z vitamínů, minerální potravinové doplňky, léčivé spreje, léčivé ústní spreje, nosní spreje pro léčebné účely; (44) lékařské služby, veterinární služby, poradenství v oboru péče o tělo a krásu, péče o čistotu a hygienu zvířat, hygienická a kosmetická péče.

(511) 3, 5, 44

(540)

liverdren

HARANT

(111) **369497**

(220) 29.05.2018

(320) 29.05.2018

(442) 01.08.2018

(151) 07.11.2018

(730) **Asociace organizací neslyšících, nedoslýchavých a jejich přátel, z.s.**, Karlínské náměstí 59/12, Praha 8, Karlín, 18600, CZ

(740) Mgr. David Müller, Filipova 2016/6, Praha 4, Chodov, 14800

(210) O-548284

(591) Barevná

(111) **369500**

(220) 31.05.2018

(320) 31.05.2018

(442) 01.08.2018

(151) 07.11.2018

(730) **JOALIS s.r.o.**, Orlická 2176/9, Praha 3, Vinohrady, 13000, CZ

(740) Mgr. David Müller, Filipova 2016/6, Praha 4, Chodov, 14800

(210) O-548319

(510) (3) čisticí, prací a mycí přípravky, mýdla, parfumerie (výrobky), vonné oleje, kosmetika a kosmetické přípravky, vlasová kosmetika, zubní pasty, masti (neléčivé), neléčivé ústní spreje, tělové spreje; (5) léčivé čaje, alkohol k léčebným účelům, sirupy pro farmaceutické účely, léčivá pleťová tonika, cukrovinky s léčivými přísadami, žvýkačky pro léčebné účely, vitamínové přípravky, doplňky stravy pro neléčebné účely, masti pro farmaceutické účely, minerální vody k lékařským účelům, farmaceutické přípravky, vitamínové tablety, potravní doplňky a dietetické přípravky, léčivé přísady do krmiv pro zvířata, léčivé potravinové doplňky, doplňky zdravé výživy vyrobené převážně z vitamínů, minerální potravinové doplňky, léčivé spreje, léčivé ústní spreje, nosní spreje pro léčebné účely; (44) lékařské

služby, veterinární služby, poradenství v oboru péče o tělo a krásu, péče o čistotu a hygienu zvířat, hygienická a kosmetická péče. (540)

(511) 3, 5, 44

(540)

urinodren

(111) **369501**

(220) 31.05.2018

(320) 31.05.2018

(442) 01.08.2018

(151) 07.11.2018

(730) **Žádník Li Yuanxiu**, Kosova 1014, Dobřichovice, 25229, CZ

Xu Beini, Vojenova 2481/5, Praha 8, Libeň, 18000, CZ

(740) KANIA SEDLÁK SMOLA patentová kancelář Veronika Zemanová, Mendlovo náměstí 907/1a, Brno, Staré Brno, 60300

(210) O-548325

(510) (40) zpracovávání filmů a úprava fotografií; (41) organizování pořizování fotografií a videozáznamů ze svateb, společenských akcí a výletů, pořizování fotografií a videozáznamů ze svateb, společenských akcí a výletů, organizování zábavních akcí, organizování výletů, organizování slavnostních společenských akcí, organizování zábavy na svatebních oslavách, organizování zábavy na narozeninových oslavách, organizování a realizace zájezdů, organizování prohlídek pamětihodností pro třetí osoby, výroba filmů a videonahrávek, úprava a střih filmů a videonahrávek.

(511) 40, 41

(540)



(111) **369502**

(220) 31.05.2018

(320) 31.05.2018

(442) 01.08.2018

(151) 07.11.2018

(730) **Akacia Group, s.r.o.**, Na Farkáně I 136/17, Praha 5 - Radlice, 15000, CZ

Mgr. Ondřej Čálek, patentový zástupce, Nad Palatou 12, Praha 5, 15000

(210) O-548336

(510) (3) kosmetika, mycí gely.

(511) 3

(540)

Hemorogel

(111) **369503**

(220) 01.06.2018

(320) 01.06.2018

(442) 01.08.2018

(151) 07.11.2018

(730) **Institut postgraduálního vzdělávání ve zdravotnictví**, Ruská 2412/85, Praha 10, 10005, CZ

(210) O-548360

(591) Barevná

(510) (41) informace o výchově a vzdělávání, vyučování, vzdělávání, organizování a vedení seminářů, organizování a vedení konferencí, organizování a vedení kongresů, školení, praktický výcvik, vzdělávací informace, zkoušení, přezkoušení; (42) vědecký výzkum pro lékařské účely, vývoj a výzkum nových výrobků, bakteriologický výzkum, expertizy; (43) bary, rezervace hotelů, ubytovací služby, hotelové služby, restaurace, provoz předzahrádky, provoz hotelového ubytování, pronajímání jednacích místností.

(511) 41, 42, 43



(111) **369504**

(220) 01.06.2018

(320) 01.06.2018

(442) 01.08.2018

(151) 07.11.2018

(730) **Institut postgraduálního vzdělávání ve zdravotnictví**, Ruská 2412/85, Praha 10, 10005, CZ

(210) O-548361

(510) (41) informace o výchově a vzdělávání, vyučování, vzdělávání, organizování a vedení seminářů, organizování a vedení konferencí, organizování a vedení kongresů, školení, praktický výcvik, vzdělávací informace, zkoušení, přezkoušení; (42) vědecký výzkum pro lékařské účely, vývoj a výzkum nových výrobků, bakteriologický výzkum, expertizy; (43) bary, rezervace hotelů, ubytovací služby, hotelové služby, restaurace, provoz předzahrádky, provoz hotelového ubytování, pronajímání jednacích místností.

(511) 41, 42, 43

(540)

HOTEL ILF

(111) **369505**

(220) 03.06.2018

(320) 03.06.2018

(442) 01.08.2018

(151) 07.11.2018

(730) **JOALIS s.r.o.**, Orlická 2176/9, Praha 3, Vinohrady, 13000, CZ

Mgr. David Müller, Filipova 2016/6, Praha 4, Chodov, 14800

(210) O-548383

(510) (3) čisticí, prací a mycí přípravky, mýdla, parfumerie (výrobky), vonné oleje, kosmetika a kosmetické přípravky, vlasová kosmetika, zubní pasty, masti (neléčivé), neléčivé ústní spreje, tělové spreje; (5) léčivé čaje, alkohol k léčebným účelům, sirupy pro farmaceutické účely, léčivá pleťová tonika, cukrovinky s léčivými přísadami, žvýkačky pro léčebné účely, vitamínové přípravky, doplňky stravy pro neléčebné účely, masti pro farmaceutické účely, minerální vody k lékařským účelům, farmaceutické přípravky, vitamínové tablety, potravní doplňky a dietetické přípravky, léčivé přísady do krmiv pro zvířata, léčivé potravinové doplňky, doplňky zdravé výživy vyrobené převážně z vitamínů, minerální potravinové doplňky, léčivé spreje, léčivé ústní spreje, nosní spreje pro léčebné účely; (44) lékařské služby, veterinární služby, poradenství v oboru péče o tělo a krásu, péče o čistotu a hygienu zvířat, hygienická a kosmetická péče.

(511) 3, 5, 44

(540)

vegeton

(111) **369506**

(220) 03.06.2018

(320) 03.06.2018

(442) 01.08.2018

(151) 07.11.2018

(730) **JOALIS s.r.o.**, Orlická 2176/9, Praha 3, Vinohrady, 13000, CZ

Mgr. David Müller, Filipova 2016/6, Praha 4, Chodov, 14800

(210) O-548384

(510) (3) čisticí, prací a mycí přípravky, mýdla, parfumerie (výrobky), vonné oleje, kosmetika a kosmetické přípravky, vlasová kosmetika, zubní pasty, masti (neléčivé), neléčivé ústní spreje, tělové spreje; (5) léčivé čaje, alkohol

k léčebným účelům, sirupy pro farmaceutické účely, léčivá plet'ová tonika, cukrovinky s léčivými přísadami, žvýkačky pro léčebné účely, vitamínové přípravky, doplňky stravy pro neléčebné účely, masti pro farmaceutické účely, minerální vody k lékařským účelům, farmaceutické přípravky, vitamínové tablety, potravní doplňky a dietetické přípravky, léčivé přísady do krmiv pro zvířata, léčivé potravinové doplňky, doplňky zdravé výživy vyrobené převážně z vitamínů, minerální potravinové doplňky, léčivé spreje, léčivé ústní spreje, nosní spreje pro léčebné účely; (44) lékařské služby, veterinární služby, poradenství v oboru péče o tělo a krásu, péče o čistotu a hygienu zvířat, hygienická a kosmetická péče.

(511) 3, 5, 44
(540)

metabex

(111) **369507**
(220) 04.06.2018
(320) 04.06.2018
(442) 01.08.2018
(151) 07.11.2018
(730) **JOALIS s.r.o.**, Orlická 2176/9, Praha 3, Vinohrady, 13000, CZ
(740) Mgr. David Müller, Filipova 2016/6, Praha 4, Chodov, 14800
(210) O-548392

(510) (3) čisticí, prací a mycí přípravky, mýdla, parfumerie (výrobky), vonné oleje, kosmetika a kosmetické přípravky, vlasová kosmetika, zubní pasty, masti (neléčivé), neléčivé ústní spreje, tělové spreje; (5) léčivé čaje, alkohol k léčebným účelům, sirupy pro farmaceutické účely, léčivá plet'ová tonika, cukrovinky s léčivými přísadami, žvýkačky pro léčebné účely, vitamínové přípravky, doplňky stravy pro neléčebné účely, masti pro farmaceutické účely, minerální vody k lékařským účelům, farmaceutické přípravky, vitamínové tablety, potravní doplňky a dietetické přípravky, léčivé přísady do krmiv pro zvířata, léčivé potravinové doplňky, doplňky zdravé výživy vyrobené převážně z vitamínů, minerální potravinové doplňky, léčivé spreje, léčivé ústní spreje, nosní spreje pro léčebné účely; (44) lékařské služby, veterinární služby, poradenství v oboru péče o tělo a krásu, péče o čistotu a hygienu zvířat, hygienická a kosmetická péče.

(511) 3, 5, 44
(540)

gynodren

(111) **369508**
(220) 04.06.2018
(320) 04.06.2018
(442) 01.08.2018
(151) 07.11.2018
(730) **ABSA BANK LIMITED**, 7th Floor, Barclays Towers West, 15 Troye Street, Johannesburg, Gauteng, ZA
(740) Bird & Bird s.r.o. advokátní kancelář, Mgr. Vojtěch Chloupek, advokát, Na Příkopě 583/15, Praha 1, 11000
(210) O-548397
(510) (36) pojišťovací služby, finanční služby, peněžní záležitosti, služby v oblasti nemovitostí.

(511) 36
(540)

ABSA LIFE

(111) **369509**
(220) 04.06.2018
(320) 04.06.2018
(442) 01.08.2018
(151) 07.11.2018
(730) **Prokopová Martina**, Pokorného 866/19, Praha 9, Hloubětín, 19800, CZ
(210) O-548400
(510) (25) oděvy, sportovní oděvy.

(511) 25
(540)

LASOUL

(111) **369510**
(220) 04.06.2018
(320) 04.06.2018
(442) 01.08.2018
(151) 07.11.2018

(730) **LEXXUS a.s.**, Panská 895/6, Praha 1, Nové Město, 11000, CZ
(740) Pavel Reichel a kol., Ing. Pavel Reichel, Lopatecká 152/14, Praha 4, 14700
(210) O-548401
(591) Barevná
(510) (9) nosiče informací (v rozsahu třídy 9) se záznamem zvuku a/nebo obrazu, elektronické publikace; (36) služby v oblasti nemovitostí, realitní kancelář, pronájem a správa nemovitostí; (38) šíření informací prostřednictvím veřejných datových sítí, například internetu.
(511) 9, 36, 38
(540)

The logo for LEXXUS features the word "LEXXUS" in a bold, blue, sans-serif font. Below the text is a thick red horizontal bar.

(111) **369511**
(220) 04.06.2018
(320) 04.06.2018
(442) 01.08.2018
(151) 07.11.2018
(730) **LEXXUS a.s.**, Panská 895/6, Praha 1, Nové Město, 11000, CZ
(740) Pavel Reichel a kol., Ing. Pavel Reichel, Lopatecká 152/14, Praha 4, 14700
(210) O-548403
(591) Barevná
(510) (9) nosiče informací (v rozsahu třídy 9) se záznamem zvuku a/nebo obrazu, elektronické publikace; (36) služby v oblasti nemovitostí, realitní kancelář, pronájem a správa nemovitostí; (38) šíření informací prostřednictvím veřejných datových sítí, například internetu.
(511) 9, 36, 38
(540)

The logo for LEXXUS GROUP features the word "LEXXUS" in a bold, blue, sans-serif font, with "GROUP" in a lighter blue, sans-serif font below it.

(111) **369512**
(220) 04.06.2018
(320) 04.06.2018
(442) 01.08.2018
(151) 07.11.2018
(730) **JOALIS s.r.o.**, Orlická 2176/9, Praha 3, Vinohrady, 13000, CZ
(740) Mgr. David Müller, Filipova 2016/6, Praha 4, Chodov, 14800
(210) O-548404
(510) (3) čisticí, prací a mycí přípravky, mýdla, parfumerie (výrobky), vonné oleje, kosmetika a kosmetické přípravky, vlasová kosmetika, zubní pasty, masti (neléčivé), neléčivé ústní spreje, tělové spreje; (5) léčivé čaje, alkohol k léčebným účelům, sirupy pro farmaceutické účely, léčivá plet'ová tonika, cukrovinky s léčivými přísadami, žvýkačky pro léčebné účely, vitamínové přípravky, doplňky stravy pro neléčebné účely, masti pro farmaceutické účely, minerální vody k lékařským účelům, farmaceutické přípravky, vitamínové tablety, potravní doplňky a dietetické přípravky, léčivé přísady do krmiv pro zvířata, léčivé potravinové doplňky, doplňky zdravé výživy vyrobené převážně z vitamínů, minerální potravinové doplňky, léčivé spreje, léčivé ústní spreje, nosní spreje pro léčebné účely; (44) lékařské

služby, veterinární služby, poradenství v oboru péče o tělo a krásu, péče o čistotu a hygienu zvířat, hygienická a kosmetická péče.

(511) 3, 5, 44

(540)

colidren

(111) **369513**

(220) 04.06.2018

(320) 04.06.2018

(442) 01.08.2018

(151) 07.11.2018

(730) **Nedomlel Jiří Ing.**, Štrauchova 932, Jičín, Valdické Předměstí, 50601, CZ

(210) O-548405

(510) (30) nápoje na bázi kávy; (32) nealkoholické nápoje, nápoje na bázi piva; (33) alkoholické nápoje (s výjimkou piva).

(511) 30, 32, 33

(540)

ZÉ

(111) **369514**

(220) 04.06.2018

(320) 04.06.2018

(442) 01.08.2018

(151) 07.11.2018

(730) **Medicago, Inc.**, 1020, route de l'Église, suite 600, Québec (Québec) G1V 3V9, CA

(740) Rott, Růžička & Guttman Patentové, známkové a advokátní kanceláře, JUDr. Vladimír Rott, patentový zástupce, Vinohradská 37/938, Praha 2, 12000

(210) O-548408

(510) (5) farmaceutické a léčivé přípravky a látky, vakcíny, léčivé terapeutické proteiny a protilátky pro lidskou potřebu.

(511) 5

(540)

MEDICAGO

(111) **369515**

(220) 04.06.2018

(320) 04.06.2018

(442) 01.08.2018

(151) 07.11.2018

(730) **Šikland a.s.**, Zvole č. p. 49, Zvole, 59256, CZ

(210) O-548411

(510) (35) administrativní zpracování nákupních objednávek, obchodní vedení uměleckých agentur, aktualizování reklamních materiálů, analýzy nákladů, aranžování výkladů, příprava a vyhotovení daňového přiznání, vyhledávání dat v počítačových souborech pro třetí osoby, dodavatelské služby pro třetí osoby (nákup výrobků a služeb pro jiné podniky), dražby, posuzování efektivnosti provozu a racionalizace práce, fakturace, fotokopírování, hospodářské (ekonomické) prognózy, inzerce poštou, kanceláře dovozní a vývozní, komerční informace a rady pro spotřebitele (spotřebitelská poradna), komerční informační kanceláře, komerční správa licencí na výrobky a služby ostatních, kopírování dokumentů, kopírování nebo rozmnožování (reprodukce) dokumentů, dokladů a podobně, maloobchodní nebo velkoobchodní služby pro farmaceutické, veterinární a sanitární přípravky a zdravotní materiál, marketing, marketingové studie, organizace módních přehlídek pro reklamní účely, nábor zaměstnanců, nákupní ceny, analýzy velkoobchodních cen, pomoc při řízení obchodních a průmyslových podniků, obchodní management a podnikové poradenství, obchodní management pro sportovce, poskytování obchodních nebo podnikatelských informací, obchodní nebo podnikatelské profesionální poradenství, obchodní nebo podnikatelský průzkum, obchodní reklama pro třetí osoby, oceňování obchodních podniků, organizování komerčních nebo reklamních výstav, personální poradenství, vyhledávání umístění nákladních vozů pomocí počítače, oceňování a odhady v oblasti podnikání, podnikové poradenství a obchodní management, služby poskytované v souvislosti se stěhováním podniku, pomoc při řízení obchodní činnosti, odborné obchodní poradenství, poradenství při vedení podniků, pořádání veletrhů pro obchodní a reklamní účely, prezentace výrobků v komunikačních médiích pro účely maloobchodu, telemarketing, pronájem prodejních automatů, produkce (výroba) reklamních filmů, pronájem fotokopírovacích strojů, pronájem kancelářských strojů a zařízení, pronájem reklamní doby v komunikačních médiích, pronájem reklamních

materiálů, pronájem reklamních ploch, provozní audit, obchodní průzkum, průzkum trhu, průzkum veřejného mínění, zajišťování předplatného novin a časopisů, předplatné pro třetí osoby (obstarávání), předvádění (služby modelky) pro reklamní účely a podporu prodeje, předvádění zboží, překládání informací do počítačových databází, služby týkající se přemísťování (stěhování) provozů, podniků, přepisování, příprava inzertních sloupků, příprava mezd a výplatních listin, psaní na stroji, psaní reklamních textů, psychologické testování pro výběr zaměstnanců, reklama, reklama, propagace, reklama on-line v počítačové síti, reklamní agentury, vydávání, zveřejňování, oznámení, vyhlášení, publikování reklamních textů, rozhlasová reklama, rozšiřování reklamních nebo inzertních materiálů zákazníkům (letáky, prospekty, tisky, vzorky), řízení průmyslových nebo obchodních podniků, sekretářské služby, sestavování statistiky, služby (telefonní vzkazy, dotazy), služby v oblasti grafické úpravy pro reklamní účely, služby v oblasti srovnávání cen, služby, poradenství v obchodní činnosti, správa hotelů, srovnávací služby v oblasti cen, styky s veřejností, subdodavatelské služby (obchodní pomoc), systemizace informací do počítačových databází, televizní reklama, televizní reklamy, těsnopis, stenografie, psychologické testování pro výběr zaměstnanců, zpracování textů, účetnictví, účty ((sestavování výpisů), vedení kartoték v počítači, vedení kartoték v počítači (řízení souboru), vedení účetních knih, venkovní reklama, vydávání náborových, propagačních a inzertních textů, vyhledávání dat v počítačových souborech (pro třetí osoby), vyhledávání sponzorů, vylepování plakátů, provádění výpisů z účtů, výstřížková služba na zprávy, distribuce vzorků zboží, zajišťování novinového předplatného (pro předplatitele), zajišťování předplatného telekomunikačních služeb (pro ostatní), zaslání reklamních materiálů zákazníkům, předvádění zboží, zprostředkovatelný práce; (41) umělecké módní agentury, cirkusy, praktické cvičení, dabing, dálkové studium, pronájem dekorace, dětské jesle a školky, diskotéky (služby), divadelní představení, dřezura zvířat, elektronické publikování (DTP), služby v oblasti estrád, filmová produkce, jiná než reklamní, filmová studia, filmové projekce, pronájem filmových promítaček a jejich příslušenství, půjčování filmů, fotografování, fotografování na mikrofilm, provozování golfových hřišť, gymnastický výcvik, provozování heren, hraní o peníze, hudební produkce, informace o možnostech rekreace, informace o možnostech rozptýlení, informace o možnostech zábavy, informace o výchově a vzdělávání, internátní školy, kaligrafické služby, poskytování služeb karaoke (hudební doprovod písní dle výběru zpěváka), provozování kasin, služby kempinkové, klubové služby výchovně-zábavné, služby klubů zdraví (zdravotní a kondiční cvičení), knihovny (půjčovny knih), služby pojízdných knihoven, vydávání knih, koncertní síně, sály, korespondenční kurzy, koučink (školení), kurzy fitness, pořádání loterií, měření času při sportovních disciplínách, organizování módních přehlídek pro zábavu, provozování muzeí, náboženská výchova, služby nahrávacích studií, nahrávání videopásek, noční kluby, obrazové zpravodajství, organizace a pořádání koncertů, organizování a vedení kolokvií, organizování a vedení konferencí, organizování a vedení kongresů, organizování a vedení seminářů, organizování a vedení sympozií, organizování kulturních nebo vzdělávacích výstav, organizování plesů, organizování představení (manažerské služby), organizování vzdělávacích nebo zábavných soutěží, organizování sportovních soutěží, orchestry (služby poskytované -), zábavné parky, plánování a organizování večírků, pomoc při výběru povolání, poradenství pro volbu povolání, pořádání a řízení pracovních setkání (školení), poskytování on-line elektronických publikací (bez možnosti stažení), posunková řeč (tlumočení -), půjčování potápěčské výstroje, praktický výcvik, prázdninové tábory (služby -) (zábava), profesní rekvalifikace, pronájem audio nahrávek, pronájem divadelních dekorací, pronájem herních zařízení, pronájem hraček, pronájem kinematografických filmů, pronájem rozhlasových a televizních přijímačů, pronájem sportovních hřišť, pronájem stadiónů, pronájem video-rekordérů, pronajímání osvětlovacích zařízení pro divadla nebo televizní studia, pronajímání tenisových dvorců, provozování her on-line (z počítačové sítě), provozování sportovních zařízení, provozování zoologických zahrad, předkladatelské služby, psaní scénářů, psaní textů (jiných než reklamních), půjčování audio zařízení, půjčování filmových promítaček a příslušenství, půjčování kinofilmů, půjčování přenosných videokamer, půjčování sportovního nářadí, s výjimkou dopravních prostředků, půjčování videokamer, půjčování videopásek, služby pro oddech a rekreaci, reportážské služby, rozhlasová zábava, výroba rozhlasových a televizních programů, služby skládání hudby, služby diskžokejů, výchovně-zábavné služby klubové, služby osobního trenéra (fitness trénink), služby poskytované školami (vzdělávání), služby v oblasti grafické úpravy, jiné než pro reklamní účely, služby v oblasti prodeje vstupenek (zábava), pronájem sportovních zařízení, s výjimkou dopravních prostředků, pořádání a řízení školení, školení, vyučování, školství, internátní školy, tělesná

výchova, výroba rozhlasových a televizních programů, televizní zábava, texty (psaní textů) jiné než reklamní, zveřejňování textů kromě reklamních, opatřování titulků, tlumočnické služby, pronájem video pásek, výroba videofilmů, instruktážní výcvik, výchovný výcvik, vydávání elektronických knih a časopisů on-line, vydávání textů, s výjimkou reklamních nebo náborových, vyučování, vyučování (instruktážní služby), vyučování (výchovné služby), vyučování (výuka), vzdělávání, vzdělávací informace, zábava, pobavení, zkoušení, přezkoušení, zpravodajské služby, cvičení zvířat, pronájem zvukově nahrávacích zařízení, živé představení, organizování živých vystoupení; (43) automaty (rychlé občerstvení), služby v barech, bufety, dětské jesle, domovy důchodců, hotelové služby, jídelny a závodní jídelny, kavárny, provozování kempů, pronájem kuchyňských přístrojů, služby motelů, penziony, penziony pro zvířata, poskytování přechodného ubytování, ubytovací služby určené pro prázdninové tábory, pronájem přenosných staveb, pronájem zásobníků pitné vody, pronajímání jednacích místností, provoz hotelového ubytování, půjčování stanů, půjčování židlí, stolů, prostírání, nápojového skla, restaurace, rezervace hotelů, rezervace penzionů, rezervace přechodného ubytování, samoobslužné restaurace, turistické noclehárny, ubytovací služby (hotely, penziony), zásobování (catering).

(511) 35, 41, 43

(540)

Šlágrfest

(111) **369516**

(220) 04.06.2018

(320) 04.06.2018

(442) 01.08.2018

(151) 07.11.2018

(730) **VG Consulting & Services s.r.o.**, Denisova 639/2, Ostrava, Moravská Ostrava, 70200, CZ

(210) O-548413

(591) Barevná

(510) (36) finanční poradenství.

(511) 36

(540)



(111) **369517**

(220) 04.06.2018

(320) 04.06.2018

(442) 01.08.2018

(151) 07.11.2018

(730) **JOALIS s.r.o.**, Orlická 2176/9, Praha 3, Vinohrady, 13000, CZ

(740) Mgr. David Müller, Filipova 2016/6, Praha 4, Chodov, 14800

(210) O-548416

(510) (3) čisticí, prací a mycí přípravky, mýdla, parfumerie (výrobky), vonné oleje, kosmetika a kosmetické přípravky, vlasová kosmetika, zubní pasty, masti (neléčivé), neléčivé ústní spreje, tělové spreje; (5) léčivé čaje, alkohol k léčebným účelům, sirupy pro farmaceutické účely, léčivá pleťová tonika, cukrovinky s léčivými přísadami, žvýkačky pro léčebné účely, vitaminové přípravky, doplňky stravy pro neléčebné účely, masti pro farmaceutické účely, minerální vody k lékařským účelům, farmaceutické přípravky, vitaminové tablety, potravní doplňky a dietetické přípravky, léčivé přísady do krmiv pro zvířata, léčivé potravinové doplňky, doplňky zdravé výživy vyrobené převážně z vitaminů, minerální potravinové doplňky, léčivé spreje, léčivé ústní spreje, nosní spreje pro léčebné účely; (44) lékařské služby, veterinární služby, poradenství v oboru péče o tělo a krásu, péče o čistotu a hygienu zvířat, hygienická a kosmetická péče.

(511) 3, 5, 44

(540)

peesdren

(111) **369518**

(220) 04.06.2018

(320) 04.06.2018

(442) 01.08.2018

(151) 07.11.2018

(730) **JOALIS s.r.o.**, Orlická 2176/9, Praha 3, Vinohrady, 13000, CZ

(740) Mgr. David Müller, Filipova 2016/6, Praha 4, Chodov, 14800

(210) O-548417

(510) (3) čisticí, prací a mycí přípravky, mýdla, parfumerie (výrobky), vonné oleje, kosmetika a kosmetické přípravky, vlasová kosmetika, zubní pasty, masti (neléčivé), neléčivé ústní spreje, tělové spreje; (5) léčivé čaje, alkohol k léčebným účelům, sirupy pro farmaceutické účely, léčivá pleťová tonika, cukrovinky s léčivými přísadami, žvýkačky pro léčebné účely, vitaminové přípravky, doplňky stravy pro neléčebné účely, masti pro farmaceutické účely, minerální vody k lékařským účelům, farmaceutické přípravky, vitaminové tablety, potravní doplňky a dietetické přípravky, léčivé přísady do krmiv pro zvířata, léčivé potravinové doplňky, doplňky zdravé výživy vyrobené převážně z vitaminů, minerální potravinové doplňky, léčivé spreje, léčivé ústní spreje, nosní spreje pro léčebné účely; (44) lékařské služby, veterinární služby, poradenství v oboru péče o tělo a krásu, péče o čistotu a hygienu zvířat, hygienická a kosmetická péče.

(511) 3, 5, 44

(540)

embrion

(111) **369519**

(220) 05.06.2018

(320) 05.06.2018

(442) 01.08.2018

(151) 07.11.2018

(730) **Vinařství Bauman s.r.o.**, Růžová 354, Velké Bílovice, 69102, CZ

(210) O-548433

(510) (16) papír a lepenka, tiskárenské výrobky, potřeby pro vazbu knih, fotografie, papírnické zboží a kancelářské potřeby s výjimkou nábytku, lepidla pro kancelářské potřeby nebo pro domácnost, potřeby pro rýsování a kreslení a potřeby pro umělce, malířské štětce, instruktážní a výukové materiály, plastové archy, fólie a sáčky pro balení a obaly, tiskařské typy, štočky; (32) piva, minerální a syčené vody a jiné nealkoholické nápoje, ovocné nápoje a ovocné šťávy, sirupy a jiné přípravky pro přípravu nápojů; (33) alkoholické nápoje (s výjimkou pív); (35) reklama, propagace, řízení obchodní činnosti, obchodní administrativa, kancelářské práce; (43) služby zajišťující stravování a nápoje, dočasné ubytování.

(511) 16, 32, 33, 35, 43

(540)

BAUMAN

(111) **369520**

(220) 05.06.2018

(320) 05.06.2018

(442) 01.08.2018

(151) 07.11.2018

(730) **NADACE VARIETAS**, Jindřišská 937/16, Praha 1, Nové Město, 11000, CZ

(740) Advokátní kancelář CINK a partneři, s. r. o., Mgr. Ing. Pavel Cink, Veleslavina 363/33, Plzeň, Vnitřní Město, 30100

(210) O-548436

(591) Barevná

(510) (35) vyhledávání sponzorů, poradenství ohledně vyhledávání sponzorů, reklama a propagace, pomoc při řízení obchodní činnosti, obchodní administrativa, kancelářské práce, obchodní nebo podnikatelské informace, poradenství v oblasti plánování podnikatelské činnosti, dovozní a vývozní kanceláře, rozšiřování reklamních nebo inzertních materiálů, sestavování seznamů pro přímé zasilání reklamních materiálů (direct mailing), pořádání výstav pro reklamní účely, příprava a pořádání výstavních veletrhů; (36) organizování charitativních sbírek, organizování sbírek, služby organizování dobročinných sbírek, zajištění finančních prostředků, finanční sponzorování, bankovní a finanční služby, finanční analýzy, shromažďování finančních prostředků pro výroční fondy; (41) organizování představení, organizování seminářů, organizování workshopů, organizování kurzů, organizování školení, organizování vzdělávacích

přednášek, elektronická nakladatelská činnost (služby), nakladatelské služby, vydavatelské poradenství, vydávání dokumentů, vydávání plakátů, vydávání recenzí, vydávání publikací, vydávání textů, vydávání tiskovin, vydávání časopisů, vydávání brožur, vydávání knih, vydávání písní, vydávání periodik, vydávání novin, vydávání kalendářů, vydávání katalogů, vydávání prospektů, vydávání instruktážních manuálů, vydávání školních manuálů, vydávání elektronických časopisů, vydávání vzdělávacích textů, vydávání vzdělávacích knih, vydávání učebních materiálů, vydávání instruktážní literatury, služby audiovizuálních ukázkových prezentací pro vzdělávací účely, výroba audiovizuálních nahrávek, informace o možnostech rekreace, informace o zábavě, informace o poskytování zkoušek.

(511) 35, 36, 41
(540)



(111) **369521**
(220) 05.06.2018
(320) 05.06.2018
(442) 01.08.2018
(151) 07.11.2018
(730) **JOALIS s.r.o.**, Orlická 2176/9, Praha 3, Vinohrady, 13000, CZ
(740) Mgr. David Müller, Filipova 2016/6, Praha 4, Chodov, 14800
(210) O-548438
(510) (3) čisticí, prací a mycí přípravky, mýdla, parfumerie (výrobky), vonné oleje, kosmetika a kosmetické přípravky, vlasová kosmetika, zubní pasty, masti (neléčivé), neléčivé ústní spreje, tělové spreje; (5) léčivé čaje, alkohol k léčebným účelům, sirupy pro farmaceutické účely, léčivá pleťová tonika, cukrovinky s léčivými přísadami, žvýkačky pro léčebné účely, vitaminové přípravky, doplňky stravy pro neléčebné účely, masti pro farmaceutické účely, minerální vody k lékařským účelům, farmaceutické přípravky, vitaminové tablety, potravní doplňky a dietetické přípravky, léčivé přísady do krmiv pro zvířata, léčivé potravinové doplňky, doplňky zdravé výživy vyrobené převážně z vitaminů, minerální potravinové doplňky, léčivé spreje, léčivé ústní spreje, nosní spreje pro léčebné účely; (44) lékařské služby, veterinární služby, poradenství v oboru péče o tělo a krásu, péče o čistotu a hygienu zvířat, hygienická a kosmetická péče.

(511) 3, 5, 44
(540)

artidren

(111) **369522**
(220) 05.06.2018
(320) 05.06.2018
(442) 01.08.2018
(151) 07.11.2018
(730) **JOALIS s.r.o.**, Orlická 2176/9, Praha 3, Vinohrady, 13000, CZ
(740) Mgr. David Müller, Filipova 2016/6, Praha 4, Chodov, 14800
(210) O-548445
(510) (3) čisticí, prací a mycí přípravky, mýdla, parfumerie (výrobky), vonné oleje, kosmetika a kosmetické přípravky, vlasová kosmetika, zubní pasty, masti (neléčivé), neléčivé ústní spreje, tělové spreje; (5) léčivé čaje, alkohol k léčebným účelům, sirupy pro farmaceutické účely, léčivá pleťová tonika, cukrovinky s léčivými přísadami, žvýkačky pro léčebné účely, vitaminové přípravky, doplňky stravy pro neléčebné účely, masti pro farmaceutické účely, minerální vody k lékařským účelům, farmaceutické přípravky, vitaminové tablety, potravní doplňky a dietetické přípravky, léčivé přísady do krmiv pro zvířata, léčivé potravinové doplňky, doplňky zdravé výživy vyrobené převážně z vitaminů, minerální potravinové doplňky, léčivé spreje, léčivé ústní spreje, nosní spreje pro léčebné účely; (44) lékařské služby, veterinární služby, poradenství v oboru péče o tělo a krásu, péče o čistotu a hygienu zvířat, hygienická a kosmetická péče.

(511) 3, 5, 44

(540)

toxigen

(111) **369523**
(220) 05.06.2018
(320) 05.06.2018
(442) 01.08.2018
(151) 07.11.2018
(730) **JOALIS s.r.o.**, Orlická 2176/9, Praha 3, Vinohrady, 13000, CZ
(740) Mgr. David Müller, Filipova 2016/6, Praha 4, Chodov, 14800
(210) O-548447
(510) (3) čisticí, prací a mycí přípravky, mýdla, parfumerie (výrobky), vonné oleje, kosmetika a kosmetické přípravky, vlasová kosmetika, zubní pasty, masti (neléčivé), neléčivé ústní spreje, tělové spreje; (5) léčivé čaje, alkohol k léčebným účelům, sirupy pro farmaceutické účely, léčivá pleťová tonika, cukrovinky s léčivými přísadami, žvýkačky pro léčebné účely, vitaminové přípravky, doplňky stravy pro neléčebné účely, masti pro farmaceutické účely, minerální vody k lékařským účelům, farmaceutické přípravky, vitaminové tablety, potravní doplňky a dietetické přípravky, léčivé přísady do krmiv pro zvířata, léčivé potravinové doplňky, doplňky zdravé výživy vyrobené převážně z vitaminů, minerální potravinové doplňky, léčivé spreje, léčivé ústní spreje, nosní spreje pro léčebné účely; (44) lékařské služby, veterinární služby, poradenství v oboru péče o tělo a krásu, péče o čistotu a hygienu zvířat, hygienická a kosmetická péče.

(511) 3, 5, 44
(540)

fatig

(111) **369524**
(220) 06.06.2018
(320) 06.06.2018
(442) 01.08.2018
(151) 07.11.2018
(730) **MADemo s.r.o.**, Židovská 68, Jičín, 50601, CZ
(210) O-548459
(510) (5) vitaminové a minerální přípravky pro domácí zvířata; (31) suchá, polovlhká a mokrá kompletní a doplňková krmiva pro domácí zvířata, pochoutky pro domácí zvířata; (44) péče o hygienu zvířat.
(511) 5, 31, 44
(540)



(111) **369525**
(220) 06.06.2018
(320) 06.06.2018
(442) 01.08.2018
(151) 07.11.2018
(730) **JOALIS s.r.o.**, Orlická 2176/9, Praha 3, Vinohrady, 13000, CZ
(740) Mgr. David Müller, Filipova 2016/6, Praha 4, Chodov, 14800
(210) O-548465
(510) (3) čisticí, prací a mycí přípravky, mýdla, parfumerie (výrobky), vonné oleje, kosmetika a kosmetické přípravky, vlasová kosmetika, zubní pasty, masti (neléčivé), neléčivé ústní spreje, tělové spreje; (5) léčivé čaje, alkohol k léčebným účelům, sirupy pro farmaceutické účely, léčivá pleťová tonika, cukrovinky s léčivými přísadami, žvýkačky pro léčebné účely, vitaminové přípravky, doplňky stravy pro neléčebné účely, masti pro farmaceutické účely, minerální vody k lékařským účelům, farmaceutické přípravky, vitaminové tablety, potravní doplňky a dietetické přípravky, léčivé přísady do krmiv pro zvířata, léčivé potravinové doplňky, doplňky zdravé výživy

vyrobené převážně z vitaminů, minerální potravinové doplňky, léčivé spreje, léčivé ústní spreje, nosní spreje pro léčebné účely; (44) lékařské služby, veterinární služby, poradenství v oboru péče o tělo a krásu, péče o čistotu a hygienu zvířat, hygienická a kosmetická péče.

(511) 3, 5, 44

(540)

mikrotox

(111) **369526**

(220) 06.06.2018

(320) 06.06.2018

(442) 01.08.2018

(151) 07.11.2018

(730) **ANT Alliance s.r.o.**, Korunní 2569/108, Praha 10, 10100, CZ

(210) O-548466

(591) Barevná

(510) (1) polyuretanové nátěry (jiné než barvy), polymerové nátěry (s výjimkou barev), vlhkost odpuzující nátěry (jiné než barvy), ochranné nátěry na balkóny (jiné než ve formě barev nebo olejů), ochranné nátěry na plochy parkovišť aut (jiné než barvy nebo oleje), ochranné nátěry na nepromokavou úpravu povrchů staveb (jiné než barvy nebo oleje), ochranné nátěry v podobě postřiků k použití na beton (jiné než barvy nebo oleje), ochranné nátěry v podobě sprejů k použití na beton (jiné než barvy nebo oleje); (2) nátěry, podkladové nátěry, základní nátěry, vnitřní nátěry, venkovní nátěry, vodotěsné nátěry, hydroizolační nátěry, nátěry na domy, nátěry na stěny, nátěry zabraňující pronikání vlhkosti, nátěry k použití na stěny, těsnicí přípravky proti vodě (nátěry); (17) izolační nátěry, izolační nátěry na fasády, izolační nátěry na střechy, izolační nátěry na zdi, nátěry pro izolační účely, izolační nátěry na bázi vody.

(511) 1, 2, 17

(540)



(111) **369527**

(220) 06.06.2018

(320) 06.06.2018

(442) 01.08.2018

(151) 07.11.2018

(730) **JOALIS s.r.o.**, Orlická 2176/9, Praha 3, Vinohrady, 13000, CZ

(210) Mgr. David Müller, Filipova 2016/6, Praha 4, Chodov, 14800

(210) O-548471

(510) (3) čisticí, prací a mycí přípravky, mýdla, parfumerie (výrobky), vonné oleje, kosmetika a kosmetické přípravky, vlasová kosmetika, zubní pasty, masti (neléčivé), neléčivé ústní spreje, tělové spreje; (5) léčivé čaje, alkohol k léčebným účelům, sirupy pro farmaceutické účely, léčivá pleťová tonika, cukrovinky s léčivými přísadami, žvýkačky pro léčebné účely, vitaminové přípravky, doplňky stravy pro neléčebné účely, masti pro farmaceutické účely, minerální vody k lékařským účelům, farmaceutické přípravky, vitaminové tablety, potravní doplňky a dietetické přípravky, léčivé přísady do krmiv pro zvířata, léčivé potravinové doplňky, doplňky zdravé výživy vyrobené převážně z vitaminů, minerální potravinové doplňky, léčivé spreje, léčivé ústní spreje, nosní spreje pro léčebné účely; (44) lékařské služby, veterinární služby, poradenství v oboru péče o tělo a krásu, péče o čistotu a hygienu zvířat, hygienická a kosmetická péče.

(511) 3, 5, 44

(540)

zooinf

(111) **369528**

(220) 06.06.2018

(320) 06.06.2018

(442) 01.08.2018

(151) 07.11.2018

(730) **JOALIS s.r.o.**, Orlická 2176/9, Praha 3, Vinohrady, 13000, CZ

(210) Mgr. David Müller, Filipova 2016/6, Praha 4, Chodov, 14800

(210) O-548480

(510) (3) čisticí, prací a mycí přípravky, mýdla, parfumerie (výrobky), vonné oleje, kosmetika a kosmetické přípravky, vlasová kosmetika, zubní pasty, masti (neléčivé), neléčivé ústní spreje, tělové spreje; (5) léčivé čaje, alkohol k léčebným účelům, sirupy pro farmaceutické účely, léčivá pleťová tonika, cukrovinky s léčivými přísadami, žvýkačky pro léčebné účely, itaminové přípravky, doplňky stravy pro neléčebné účely, masti pro farmaceutické účely, minerální vody k lékařským účelům, farmaceutické přípravky, vitaminové tablety, potravní doplňky a dietetické přípravky, léčivé přísady do krmiv pro zvířata, léčivé potravinové doplňky, doplňky zdravé výživy vyrobené převážně z vitaminů, minerální potravinové doplňky, léčivé spreje, léčivé ústní spreje, nosní spreje pro léčebné účely; (44) lékařské služby, veterinární služby, poradenství v oboru péče o tělo a krásu, péče o čistotu a hygienu zvířat, hygienická a kosmetická péče.

(511) 3, 5, 44

(540)

anxinex

(111) **369529**

(220) 06.06.2018

(320) 06.06.2018

(442) 01.08.2018

(151) 07.11.2018

(730) **JOALIS s.r.o.**, Orlická 2176/9, Praha 3, Vinohrady, 13000, CZ

(210) Mgr. David Müller, Filipova 2016/6, Praha 4, Chodov, 14800

(210) O-548484

(510) (3) čisticí, prací a mycí přípravky, mýdla, parfumerie (výrobky), vonné oleje, kosmetika a kosmetické přípravky, vlasová kosmetika, zubní pasty, masti (neléčivé), neléčivé ústní spreje, tělové spreje; (5) léčivé čaje, alkohol k léčebným účelům, sirupy pro farmaceutické účely, léčivá pleťová tonika, cukrovinky s léčivými přísadami, žvýkačky pro léčebné účely, vitaminové přípravky, doplňky stravy pro neléčebné účely, masti pro farmaceutické účely, minerální vody k lékařským účelům, farmaceutické přípravky, vitaminové tablety, potravní doplňky a dietetické přípravky, léčivé přísady do krmiv pro zvířata, léčivé potravinové doplňky, doplňky zdravé výživy vyrobené převážně z vitaminů, minerální potravinové doplňky, léčivé spreje, léčivé ústní spreje, nosní spreje pro léčebné účely; (44) lékařské služby, veterinární služby, poradenství v oboru péče o tělo a krásu, péče o čistotu a hygienu zvířat, hygienická a kosmetická péče.

(511) 3, 5, 44

(540)

herp

(111) **369530**

(220) 06.06.2018

(320) 06.06.2018

(442) 01.08.2018

(151) 07.11.2018

(730) **LITcon SE**, Rohanské nábřeží 678/23, Praha - Karlín, 18600, CZ

(210) O-548486

(591) Barevná

(510) (5) farmaceutické přípravky, hormony pro léčebné účely, humánní léčiva, chemické antikoncepční prostředky, chemické přípravky pro farmaceutické účely, chemické přípravky pro léčebné účely, chemicko-farmaceutické přípravky, přípravky na léčbu akné.

(511) 5

(540)



- (111) **369531**
(220) 07.06.2018
(320) 07.06.2018
(442) 01.08.2018
(151) 07.11.2018
(730) **BOTUMY s.r.o.**, Sokolská třída 1263/24, Ostrava, 70200, CZ
(210) O-548490
(510) (41) vzdělávání, školení, zábava, sportovní a kulturní činnosti; (44) lékařské služby.
(511) 41, 44
(540)

FITKO PRO MOZEK

- (111) **369532**
(220) 07.06.2018
(320) 07.06.2018
(442) 01.08.2018
(151) 07.11.2018
(730) **JOALIS s.r.o.**, Orlická 2176/9, Praha 3, Vinohrady, 13000, CZ
(740) Mgr. David Müller, Filipova 2016/6, Praha 4, Chodov, 14800
(210) O-548496
(510) (3) čistící, prací a mycí přípravky, mýdla, parfumerie (výrobky), vonné oleje, kosmetika a kosmetické přípravky, vlasová kosmetika, zubní pasty, masti (neléčivé), neléčivé ústní spreje, tělové spreje; (5) léčivé čaje, alkohol k léčebným účelům, sirupy pro farmaceutické účely, léčivá pleťová tonika, cukrovinky s léčivými přísadami, žvýkačky pro léčebné účely, vitaminové přípravky, doplňky stravy pro neléčebné účely, masti pro farmaceutické účely, minerální vody k lékařským účelům, farmaceutické přípravky, vitaminové tablety, potravní doplňky a dietetické přípravky, léčivé přísady do krmiv pro zvířata, léčivé potravinové doplňky, doplňky zdravé výživy vyrobené převážně z vitaminů, minerální potravinové doplňky, léčivé spreje, léčivé ústní spreje, nosní spreje pro léčebné účely; (44) lékařské služby, veterinární služby, poradenství v oboru péče o tělo a krásu, péče o čistotu a hygienu zvířat, hygienická a kosmetická péče.
(511) 3, 5, 44
(540)

thyreodren

- (111) **369533**
(220) 07.06.2018
(320) 07.06.2018
(442) 01.08.2018
(151) 07.11.2018
(730) **JOALIS s.r.o.**, Orlická 2176/9, Praha 3, Vinohrady, 13000, CZ
(740) Mgr. David Müller, Filipova 2016/6, Praha 4, Chodov, 14800
(210) O-548499
(510) (3) čistící, prací a mycí přípravky, mýdla, parfumerie (výrobky), vonné oleje, kosmetika a kosmetické přípravky, vlasová kosmetika, zubní pasty, masti (neléčivé), neléčivé ústní spreje, tělové spreje; (5) léčivé čaje, alkohol k léčebným účelům, sirupy pro farmaceutické účely, léčivá pleťová tonika, cukrovinky s léčivými přísadami, žvýkačky pro léčebné účely, vitaminové přípravky, doplňky stravy pro neléčebné účely, masti pro farmaceutické

účely, minerální vody k lékařským účelům, farmaceutické přípravky, vitaminové tablety, potravní doplňky a dietetické přípravky, léčivé přísady do krmiv pro zvířata, léčivé potravinové doplňky, doplňky zdravé výživy vyrobené převážně z vitaminů, minerální potravinové doplňky, léčivé spreje, léčivé ústní spreje, nosní spreje pro léčebné účely; (44) lékařské služby, veterinární služby, poradenství v oboru péče o tělo a krásu, péče o čistotu a hygienu zvířat, hygienická a kosmetická péče.

(511) 3, 5, 44

(540)

vertebra

- (111) **369534**
(220) 07.06.2018
(320) 07.06.2018
(442) 01.08.2018
(151) 07.11.2018
(730) **Halgas Jacek Martin**, Na Kopci 2134/50, Karviná, Mizerov, 73401, CZ
(740) Advokátní kancelář CINK a partneři, s. r. o., Mgr. Ing. Pavel Cink, Veleslavínova 363/33, Plzeň, Vnitřní Město, 30100
(210) O-548500
(591) Barevná
(510) (43) bufety rychlého občerstvení, restaurační služby v oblasti rychlého občerstvení, zásobování potravinami v podnicích rychlého občerstvení, služby provozoven nabízejících rychlé občerstvení s odnosem s sebou.
(511) 43
(540)



- (111) **369535**
(220) 07.06.2018
(320) 07.06.2018
(442) 01.08.2018
(151) 07.11.2018
(730) **Mičová Jana**, Horova 2131/4, Ústí nad Labem, Ústí nad Labem-centrum, 40001, CZ
(740) Advokátní kancelář CINK a partneři, s. r. o., Mgr. Ing. Pavel Cink, Veleslavínova 363/33, Plzeň, Vnitřní Město, 30100
(210) O-548502
(591) Barevná
(510) (35) reklama v oblasti cestovního ruchu a cestování, reklama a propagace, marketingové služby v oblasti cestování, marketingový průzkum; (39) přeprava cestovních zavazadel, vydávání cestovních lístků, dodávání cestovních lístků, služby cestovních průvodců, cestovní kancelář a rezervační služby, cestovní konzultační a informační služby, služby v oblasti leteckého cestovního ruchu, služby v oblasti cestovního ruchu, rezervace cest prostřednictvím cestovních kanceláří, služby cestovní kanceláře pro zajišťování cest, služby cestovních kanceláří týkající se prázdninového cestování, služby cestovních kanceláří týkající se cestování autobusy, koordinování cestovních příprav pro jednotlivce a skupiny, služby týkající se rezervací cestovních lístků a lístků na zájezdy, organizování cestovních zájezdů; (43) cestovní kanceláře zajišťující ubytování, služby cestovních kanceláří pro rezervování restaurací.
(511) 35, 39, 43

(540)



- (111) **369536**
(220) 07.06.2018
(320) 07.06.2018
(442) 01.08.2018
(151) 07.11.2018
(730) **BLUE CARS s.r.o.**, Slezská 1324/44, Praha 2, Vinohrady, 12000, CZ
(740) Ing. Jiří Stěhlák, Šumberova 42, Praha 6, 16200
(210) O-548505
(591) Barevná
(510) (35) autosalon - nákup a prodej motorových vozidel (nových i ojetých), reklamní a marketingová činnost, předvádění zboží, modeling pro reklamní účely nebo podporu prodeje, administrativa, automatizované zpracování dat, poskytování obchodních informací, obchodní poradenství, činnost ekonomických a organizačních poradců, pořádání obchodních a reklamních akcí, obchodní zastoupení, služby organizačních a ekonomických poradců; (36) finanční služby, financování, franšizing, leasingové financování, leasing motorových vozidel, zprostředkování pojištění; (37) opravy a servis motorových vozidel; (39) dopravní služby, osobní doprava, přeprava osob a zboží, služby řidičů, přeprava luxusními vozy (limousine service), logistika v dopravě, rezervace dopravy, pronájem motorových vozidel, provoz skladů a garáží, skladování zboží, pronájem parkovacích ploch, cestovní kancelář, organizování cest, zprostředkování dopravy.
(511) 35, 36, 37, 39
(540)



- (111) **369537**
(220) 07.06.2018
(320) 07.06.2018
(442) 01.08.2018
(151) 07.11.2018
(730) **JOALIS s.r.o.**, Orlická 2176/9, Praha 3, Vinohrady, 13000, CZ
(740) Mgr. David Müller, Filipova 2016/6, Praha 4, Chodov, 14800
(210) O-548507
(510) (3) čisticí, prací a mycí přípravky, mýdla, parfumerie (výrobky), vonné oleje, kosmetika a kosmetické přípravky, vlasová kosmetika, zubní pasty, masti (neléčivé), neléčivé ústní spreje, tělové spreje; (5) léčivé čaje, alkohol k léčebným účelům, sirupy pro farmaceutické účely, léčivá pleťová tonika, cukrovinky s léčivými přísadami, žvýkačky pro léčebné účely, vitamínové přípravky, doplňky stravy pro neléčebné účely, masti pro farmaceutické účely, minerální vody k lékařským účelům, farmaceutické přípravky, vitamínové tablety, potravní doplňky a dietetické přípravky, léčivé přísady do krmiv pro zvířata, léčivé potravní doplňky, doplňky zdravé výživy vyrobené převážně z vitamínů, minerální potravní doplňky, léčivé spreje, léčivé ústní spreje, nosní spreje pro léčebné účely; (44) lékařské služby, veterinární služby, poradenství v oboru péče o tělo a krásu, péče o čistotu a hygienu zvířat, hygienická a kosmetická péče.
(511) 3, 5, 44
(540)

deimun aktiv

- (111) **369538**
(220) 09.06.2018
(320) 09.06.2018
(442) 01.08.2018
(151) 07.11.2018
(730) **Malek Bros. Enterprises s.r.o.**, Kaprova 42/14, Praha 1, Staré Město, 11000, CZ
(210) O-548583
(510) (9) platformy počítačového softwaru, nahrané nebo stahovatelné, počítačové programy (stahovatelné), stahovatelné počítačové aplikace; (45) služby sociálních sítí on-line, seznamovací služby, zprostředkování sňatků.
(511) 9, 45
(540)

YouWibe

- (111) **369539**
(220) 01.07.2018
(320) 01.07.2018
(442) 01.08.2018
(151) 07.11.2018
(730) **VZV GROUP s.r.o.**, Okružní 1144/19, Hradec Králové, 50003, CZ
(210) O-548637
(510) (7) zdvihací zařízení, stroje pro zemní práce, manipulační zařízení na nakládání a vykládání, automatické manipulační stroje (manipulátory); (12) vysokozdvizné vozíky, vozíky, plně pneumatiky pro kola vozidel, pneumatiky, výklopné vozíky, manipulační vozíky, ruční vozíky.
(511) 7, 12
(540)

WE 
FORKLIFTS

- (111) **369540**
(220) 01.07.2018
(320) 01.07.2018
(442) 01.08.2018
(151) 07.11.2018
(730) **VZV GROUP s.r.o.**, Okružní 1144/19, Hradec Králové, 50003, CZ
(210) O-548638
(510) (7) zdvihací zařízení, stroje pro zemní práce, manipulační zařízení na nakládání a vykládání, automatické manipulační stroje (manipulátory); (12) vysokozdvizné vozíky, vozíky, plně pneumatiky pro kola vozidel, pneumatiky, výklopné vozíky, manipulační vozíky, ruční vozíky.
(511) 7, 12
(540)

WE 
FORKLIFTS

- (111) **369541**
(220) 12.06.2018
(320) 12.06.2018
(442) 01.08.2018
(151) 07.11.2018
(730) **ABSA BANK LIMITED**, 7th Floor, Barclays Towers West, 15 Troye Street, Johannesburg, Gauteng, ZA
(740) Bird & Bird s.r.o. advokátní kancelář, Mgr. Vojtěch Chloupek, advokát, Na Příkopě 583/15, Praha 1, 11000
(210) O-548643
(510) (36) pojišťovací služby, finanční služby, peněžní záležitosti, služby v oblasti nemovitostí.
(511) 36
(540)

ABSA INSURANCE COMPANY

- (111) **369542**
(220) 12.06.2018
(320) 12.06.2018
(442) 01.08.2018
(151) 07.11.2018
(730) **Royal Crystal s.r.o.**, Vídeňská 182/102j, Brno, Dolní Heršpice, 61900, CZ
(740) JUDr. Miroslav Kupka, Levého 1532, Rakovník, Rakovník II, 26901
(210) O-548648
(591) Barevná
(510) (21) výrobky z užitkového skla, porcelánu, křišťálu; (40) zpracování a úprava skla, porcelánu a keramiky, vypalování skla, porcelánu a keramiky, vnější úprava skla, porcelánových a keramických výrobků, poradenství o výrobě v oboru skla, porcelánu a keramiky; (42) průmyslový design, návrh dekorace a vnější úpravy skla, porcelánu a keramiky, tvorba grafických návrhů, poradenství o dekoraci a designu v oboru skla, porcelánu a keramiky.
(511) 21, 40, 42
(540)



- (111) **369543**
(220) 14.06.2018
(320) 14.06.2018
(442) 01.08.2018
(151) 07.11.2018
(730) **DEGA CZ s.r.o.**, Malešická 2850/22c, Praha 3, Žižkov, 13000, CZ
(740) Ing. Vlasta Sedláčková, Pod Pekařkou 1, Praha 4, 14700
(210) O-548689
(510) (9) měřicí a regulační technika, a to detektory a snímače toxických a vývojových plynů a par, zařízení pro měření emisí, snímače fyzikálních veličin, měřicí a regulační technika pro kotelny a bazény, signalizační zařízení, signalizační panely; (35) zprostředkování obchodní činnosti, import, export a marketing s výrobky uvedenými výše ve třídě 9, propagační a reklamní služby; (37) instalace, opravy a servis měřicí a regulační techniky; (42) výzkum, vývoj a projekce v oboru měřicí a regulační techniky.
(511) 9, 35, 37, 42

(540)



- (111) **369544**
(220) 29.06.2018
(320) 29.06.2018
(442) 01.08.2018
(151) 07.11.2018
(730) **Auto Kelly a.s.**, Ocelářská 891/16, Praha 9, Vysočany, 19000, CZ
(740) Rott, Růžička & Guttman Patentové, známkové a advokátní kanceláře, JUDr. Vladimír Rott, patentový zástupce, Vinohradská 37/938, Praha 2, 12000
(210) O-549040
(591) Barevná
(510) (3) autokosmetika zařazená do této třídy; (4) oleje, aditiva, mazadla a pohonné hmoty zařazené do této třídy; (7) součásti motorových vozidel spadající do třídy 7; (11) osvětlovací prostředky pro pozemní vozidla a elektrokola, vše spadající do této třídy; (12) pozemní vozidla, automobily, přípojná vozidla, motorky, elektrokola, jejich součásti, komponenty, příslušenství, náhradní díly a doplňky zařazené do této třídy; (35) zprostředkovatelská činnost v oblasti obchodu, export - import, velkoobchod, specializovaný maloobchod, vše s výrobky výše zařazenými do tříd 3, 4, 7, 11, 12; (37) záruční a jiné opravy a servis motorových vozidel.
(511) 3, 4, 7, 11, 12, 35, 37
(540)



- (111) **369545**
(220) 27.10.2016
(320) 27.10.2016
(442)
(151) 07.11.2018
(730) **Plamil Foods Limited**, Plamil House Bowles Well Gardens Dover Road, Folkestone, CT19 6PQ, GB
(740) Všetečka Zelený Švorčík Kalenský a partneři, advokátní a patentová kancelář, JUDr. Otakar Švorčík, advokát, Hálkova 2, Praha 2, 12000
(210) O-549176
(510) (30) cukrářské výrobky, čokoláda, chuťové přísady.
(511) 30
(540)

SO FREE

- (111) **369546**
(220) 22.01.2015
(320) 22.01.2015
(442)
(151) 07.11.2018
(730) **Berger Andreas**, Hatschekstraße 7, Altmünster, 4813, AT
(740) Zuzana Šimonovská, Václavské náměstí 56, Praha 1, 11000

(210) O-549985

(510) (41) produkce sportovních akcí, organizování sportovních soutěží, zábava poskytovaná během přestávek sportovních akcí, organizování fotbalových sportovních akcí, produkce sportovních akcí pro televizi, služby zajišťování vstupenek na sportovní akce, produkce sportovních akcí k použití v rádiu, pořádání a vedení sportovních akcí, půjčování vybavení pro sportovní akce, organizování sportovních aktivit a sportovních soutěží, produkce sportovních akcí k filmovým účelům, společenské kluby se sportovním zázemím, poskytování rekreačních aktivit, informace o možnostech rekreace, organizování rekreačních aktivit, sportovní a rekreační činnosti, pořádání skupinových rekreačních činností, zajišťování studentských rekreačních aktivit, provozování zázemí pro venkovní rekreační činnosti..

(511) 41

(540)

LOVERUN

(111) **369547**

(220) 07.06.2018

(320) 07.06.2018

(442) 01.08.2018

(151) 09.11.2018

(730) **Ráček Radek**, Mendelova 538/25, Praha 4, Háje, 14900, CZ

(740) Advokátní kancelář CINK a partneři, s. r. o., Mgr. Ing. Pavel Cink,
Veleslavínova 363/33, Plzeň, Vnitřní Město, 30100

(210) O-548503

(591) Barevná

(510) (9) počítačové hry (programy -), počítačové hry ke stažení; (16) obaly knih, dětské knihy, knihy povídek, obrázkové knihy, komiksy (knihy), fantasy knihy, knižní záložky, knižní vazby, knihařské materiály, papírové záložky do knih; (28) karty na hraní, stolní hry, figurky [hračky], postavy z pohádkových příběhů, arkády (počítačové hry), hry, elektronické hry, společenské hry, deskové hry.

(511) 9, 16, 28

(540)



Ochranné známky zrušené a prohlášené za neplatné

Tato kapitola obsahuje údaje o rozhodnutích o zrušení ochranné známky na základě ustanovení § 31 zákona č. 441/2003 Sb. nebo o prohlášení ochranné známky za neplatnou na základě ustanovení § 32 zákona č. 441/2003 Sb. Existuje-li důvod zrušení/prohlášení ochranné známky za neplatnou pouze ve vztahu k některým z výrobků nebo služeb, Úřad ochrannou známku zruší/prohlásí za neplatnou pouze pro tyto výrobky nebo služby. Údaje o výsledku rozhodnutí (zrušení ochranné známky, částečné zrušení ochranné známky, prohlášení ochranné známky za neplatnou, prohlášení ochranné známky za částečně neplatnou) jsou uvedeny za datem právní moci rozhodnutí s názvem "Datum právní moci rozhodnutí/výsledek rozhodnutí".

(111) 253758

(540)

CUKRÁRNA MYŠÁK

30.10.2018 / NABYTÍ P.M. - ZRUŠENÍ OZ

Přehled obnov zápisu ochranných známek

Kapitola obsahuje údaje o ochranných známkách, u kterých byl na žádost vlastníka obnoven zápis podle ustanovení § 28 odst. 2 zákona č. 441/2003 Sb.

Číselný přehled (111)											
158470	159171	167605	218624	218625	222421	222422	222423	224154	224389	224499	224977
224984A	225977	226114	227395	228172	229566	235448	269579	304494	304498	304821	304822
305019	305145	305720	305859	305861	305864	305999	306806	307582	308246	308605	309142
309808	310117	311055	311122	314605	316169						

Obnovy zápisu ochranných známek

(111) **158470**
(220) 09.08.1968
(151) 14.11.1968
(540)

KOLONÁDA

(730) **Schicht s.r.o.**, Revoluční 1930/86, Ústí nad Labem, Ústí nad Labem-centrum, 40001, CZ
(740) PROPATENT, JUDr. Matěj Sedláček, Pod Pekařkou 107/1, Praha 4, Podolí, 14700
(510) (3) Přípravky na praní a bělení, prostředky prací mýdlové a saponátové, mýdla, výrobky voňavkářské, výrobky kosmetické, přípravky na mytí vlasů, prostředky na čištění zubů.
(511) 3
(210) O-42155

(111) **159171**
(220) 21.03.1969
(151) 04.08.1969
(540)

HAVANA CLUB

(730) **HAVANA CLUB HOLDING S.A.**, 5, rue Eugène Ruppert, Luxembourg, LU
(740) JUDr. Karel Čermák, advokát, Národní třída 32, Praha 1, 11000
(510) (33) rum.
(511) 33
(210) O-42990

(111) **167605**
(220) 20.12.1988
(151) 12.03.1990
(540)

(730) **Kia Motors Corporation**, 231, Yangjae - dong, Seocho - gu, Seoul, KR
(740) Zeiner & Zeiner v.o.s., Mgr. Alexandr Vališ, advokát, Maiselova 38/15, Praha 1, Josefov, 11000
(510) (12) osobní vozy, závodní vozy, nákladní vozy a traktory.
(511) 12
(210) O-56016

(111) **218624**
(220) 22.10.1998
(151) 23.06.1999
(540)

INFO GATE

(730) **Ivo Reichelt**, Andrštova 7, Praha 8, 18000, CZ
(510) (16) fotografie, tiskárenské výrobky zahrnuté v této třídě; (35) propagační činnost, reklama, obchodní administrativa; (41) zábava, sportovní a kulturní aktivity; (42) osobní služby společenského doprovodu, pobytového servisu a konferenčního servisu (zejména překlady).
(511) 16, 35, 41, 42
(210) O-137123

(111) **218625**
(220) 22.10.1998
(151) 23.06.1999
(540)

A GATE

(730) **Ivo Reichelt**, Andrštova 7, Praha 8, 18000, CZ
(510) (16) fotografie, tiskárenské výrobky zahrnuté v této třídě; (35) propagační činnost, reklama, obchodní administrativa; (41) zábava, sportovní a kulturní aktivity; (42) osobní služby společenského doprovodu, pobytového servisu a konferenčního servisu (zejména překlady).
(511) 16, 35, 41, 42
(210) O-137124

(111) **222421**
(220) 03.12.1998
(151) 24.01.2000
(540)



(730) **K.o.T.a.S, spol. s r.o.**, Míru 26, Třinec, 73961, CZ
(740) HALAXOVÁ & HALAXOVÁ, TETRAPAT, RNDr. Zdeňka Halaxová, Dukelská 891/4, Olomouc, 77200
(510) (9) zařízení pro kontrolu a počítání bankovek nebo mincí, zařízení pro kontrolu a odhalení padělaných bankovek nebo mincí, počítačové stroje a bankovní automaty, optické a elektronické přístroje nebo nástroje pro vážení, měření, signalizování a pro účely kontrolní, přístroje pro záznam, přenos a reprodukci zvuku nebo obrazu, software a hardware pro počítačové stroje nebo zařízení na zpracování dat, nosiče zvuku, obrazu nebo dat; (35) reklamní a inzertní činnost; (37) opravy a servis elektrických a elektronických zařízení a přístrojů.
(511) 9, 35, 37
(210) O-138274

(111) **222422**
(220) 03.12.1998
(151) 24.01.2000
(540)

K.o.T.a.S

(730) **K.o.T.a.S, spol. s r.o.**, Míru 26, Třinec, 73961, CZ
(740) HALAXOVÁ & HALAXOVÁ, TETRAPAT, RNDr. Zdeňka Halaxová, Dukelská 891/4, Olomouc, 77200
(510) (9) zařízení pro kontrolu a počítání bankovek nebo mincí, zařízení pro kontrolu a odhalení padělaných bankovek nebo mincí, počítačové stroje a bankovní automaty, optické a elektronické přístroje nebo nástroje pro vážení, měření, signalizování a pro účely kontrolní, přístroje pro záznam,

přenos a reprodukci zvuku nebo obrazu, software a hardware pro počítačové stroje nebo zařízení na zpracování dat, nosiče zvuku, obrazu nebo dat; (35) reklamní a inzertní činnost; (37) opravy a servis elektrických a elektronických zařízení a přístrojů.

(511) 9, 35, 37
(210) O-138275

(111) **222423**
(220) 03.12.1998
(151) 24.01.2000
(540)



(730) **K.o.T.a.S, spol. s r.o.**, Míru 26, Trinec, 73961, CZ
(740) HALAXOVÁ & HALAXOVÁ, TETRAPAT, RNDr. Zdeňka Halaxová, Dukelská 891/4, Olomouc, 77200
(510) (9) zařízení pro kontrolu a počítání bankovek nebo mincí, zařízení pro kontrolu a odhalení padělaných bankovek nebo mincí, počítačové stroje a bankovní automaty, optické a elektronické přístroje nebo nástroje pro vážení, měření, signalizování a pro účely kontrolní, přístroje pro záznam, přenos a reprodukci zvuku nebo obrazu, software a hardware pro počítačové stroje nebo zařízení na zpracování dat, nosiče zvuku, obrazu nebo dat; (35) reklamní a inzertní činnost; (37) opravy a servis elektrických a elektronických zařízení a přístrojů.

(511) 9, 35, 37
(210) O-138276

(111) **224154**
(220) 18.02.1999
(151) 19.04.2000
(540)



(730) **ACARE, s.r.o.**, Hilleho 1842/5, Brno, Černá Pole, 60200, CZ
(740) A. Holas & partner Patentová a známková kancelář, Ing. Mgr. Hana Holasová, Křížová 4, Brno, 60300
(510) (11) klimatizační zařízení, zařízení na filtrování vzduchu, klimatizační filtry, ionizátory na čištění vzduchu, odsávací zařízení, nádrže expanzní pro ústřední topení, kamna, výhřevné kotle, plynové bojler, plynové hořáky, plynové generátory, plynové potrubí, přístroje na chlazení vzduchu, radiátory, regulátory pro vodní nebo plynové zařízení a potrubí, roury (komínové), trouby, ventilátory, větrací zařízení, vytápěcí tělesa, vzduchové ventily pro parní vytápěcí tělesa, zařízení k vytápěcím a topným kotlům, chladicí přístroje, nástroje, zařízení a stroje; (37) instalování a opravy elektrických, elektronických, vzduchotechnických a chladících strojů, přístrojů a zařízení, montáž a opravy topných zařízení,

klempířství a instalatérství, stavební informace a dozor; (42) projektová činnost, studie technických projektů, stavební projekce.

(511) 11, 37, 42
(210) O-140186

(111) **224389**
(220) 01.06.1998
(151) 23.05.2000

VYCHUTNEJ SVÉHO KOZLA

(540)
(730) **Plzeňský Prazdroj, a. s.**, U Prazdroje 64/7, Plzeň, Východní Předměstí, 30100, CZ
(740) Weil, Gotshal & Manges s.r.o., advokátní kancelář, JUDr. Karel Muzikář LL.M. (C.J.), advokát, Křížovnické náměstí 193/2, Praha 1, 11000
(510) (16) papír, výrobky z papíru, periodické a neperiodické publikace, knihy, časopisy, brožury, letáky, tiskopisy, firemní bulletiny, fotografie, informační produkty např. katalogy, plakáty, kalendáře, etikety, data a databáze na papírových nosičích, tiskárenské výrobky, reklamní výrobky všeho druhu spadající do tř. 16; (32) piva všeho druhu; (35) reklamní a propagační činnost všeho druhu, poskytování informací obchodních, poskytování informačních produktů reklamního charakteru, multimediálních informací reklamního charakteru.

(511) 16, 32, 35
(210) O-133151

(111) **224499**
(220) 27.01.1999
(151) 23.05.2000

AMINOSTAR

(540)
(730) **Amix Production, s.r.o.**, Vesecko 495, Turnov, Daliměřice, 51101, CZ
(740) Dana Lukajová, patentový zástupce, Voršilská 10, Praha 1, 11000
(510) (5) vitamíny, potravinové doplňky všeho druhu jako posilující poživatiny, poživatiny pro doplnění redukčních diet nebo přípravků pro hubnutí, přípravky obsahující biochemické katalyzátory, zejména pro fyzicky aktivní osoby, rekonvalescenty a nemocné, potravinové doplňky pro léčebné účely, potravinové doplňky vitamínové; (29) potravinové doplňky na bázi mléka a vajec; (30) potravinové doplňky na bázi sojových proteinů, cukrovinky.

(511) 5, 29, 30
(210) O-139471

(111) **224977**
(220) 18.12.1998
(151) 26.06.2000

iMoney

(540)
(730) **Solitea Česká republika, a.s.**, Drobného 555/49, Brno, Ponava, 60200, CZ
(740) Kania, Sedlák, Smola, Ing. Lucie Lunzarová, Mendlovo náměstí 907/1a, Brno, Staré Brno, 60300
(510) (9) počítačový software a hardware, výpočetní technika; (16) manuály a návody pro použití software; (41) školení poskytované v souvislosti se zaváděním a používáním software; (42) služby poskytované v souvislosti se zaváděním a používáním software.

(511) 9, 16, 41, 42
(210) O-138682

(111) **224984A**
(220) 21.12.1998
(151) 16.07.2004

BURTON

(540)
(730) **Joh. Wilh. von Eicken GmbH**, Drechslerstrasse 1-3, Lübeck, DE
(740) TRAPLOVÁ-HAKR-KUBÁT Advokátní a patentová kancelář, Mgr. Jana Šuranová Traplová, Přístavní 24, Praha 7, 17000
(510) (34) tabák v surovém stavu, tabákové výrobky, potřeby pro kuřáky, zápalky.
(511) 34
(210) O-356277

(111) **225977**
(220) 12.02.1999
(151) 24.08.2000
(540)

DR PEPPER

(730) **Dr Pepper/Seven Up, Inc., a Delaware corporation**, 5301 Legacy Drive, Plano, TX, US
(740) Čermák Hořejš Matějka a spol., JUDr. Jan Matějka, advokát, Národní 32, Praha 1, 11000
(510) (32) piva, minerální vody, šumivé nápoje a jiné nápoje nealkoholické, nápoje a šťávy ovocné, sirupy a jiné přípravky k zhotovování nápojů.
(511) 32
(210) O-140072

(111) **226114**
(220) 25.03.1999
(151) 24.08.2000
(540)

RAPID BITTER

(730) **Jan Becher - Karlovarská Becherovka, a.s.**, T. G. Masaryka 282/57, Karlovy Vary, 36001, CZ
(740) Čermák Hořejš Matějka a spol., JUDr. Karel Čermák, advokát, Národní 32, Praha 1, 11000
(510) (32) nealkoholické nápoje - limonády, sirupy, šťávy z ovoce; (33) alkoholické nápoje - likéry.
(511) 32, 33
(210) O-141282

(111) **227395**
(220) 23.04.1999
(151) 19.10.2000
(540)

PERLA VINIC

(730) **Společnost pro podporu dobrého vína**, Wurmova 16, Brno, 60200, CZ
(740) Ing. Malůšek Jiří, Mendlovo nám. 1a, Brno, 60300
(510) (41) organizování soutěží mezi odrůdovými víny.
(511) 41
(210) O-142147

(111) **228172**
(220) 12.03.1999
(151) 20.11.2000
(540)

ABSOLUT
Country of Sweden
MANDRIN

(730) **The Absolut Company Aktiebolag**, 117 97 Stockholm, SE
(740) Mgr. Karin Pomaizlová, Strossmayerovo nám. 977/2, Praha 7, 17000
(510) (33) vodka.
(511) 33
(210) O-140879

(111) **229566**
(220) 01.10.1999
(151) 27.12.2000
(540)

PRAKCOM

(730) **CHRISTOF, spol. s r.o.**, Komárovské nábřeží 465/10, Brno, Komárov, 61700, CZ
(740) Ing. Jiří Střelák, Šumberova 42, Praha 6, 16200
(510) (25) oděvy; (37) praní a chemické čištění textilních výrobků a oděvů, servisní služby v rámci uvedených činností; (39) dopravní a skladovací služby; (40) speciální úpravy textilních výrobků; (42) půjčování prádla, oděvů nebo jiných textilních výrobků, restaurační a ubytovací služby.
(511) 25, 37, 39, 40, 42
(210) O-147523

(111) **235448**
(220) 09.08.1999
(151) 27.08.2001
(540)

 **SCHÄFER
SÝKORA**

(591) Barevná
(730) **SCHÄFER a SÝKORA s.r.o.**, Cihlářská 1000/2, Rumburk, 40801, CZ
(740) Ing. Jiří Střelák, Šumberova 42, Praha 6, 16200
(510) (9) přístroje a nástroje elektrické zařazené ve tř. 9; (11) přístroje pro osvětlení; (12) nákladní vozidla, náhradní díly a autopříslušenství na nákladní vozy; (37) servis nákladních aut; (42) projektování a poradenství v oblasti osvětlení.
(511) 9, 11, 12, 37, 42
(210) O-145624

(111) **269579**
(220) 01.11.1999
(151) 28.02.2005
(540)

Partner

M A L O O B C H O D N Í S Í Ť

(591) Barevná
(730) **MO PARTNER a.s.**, Hodolanská 413/32, Olomouc, Hodolany, 77900, CZ
(740) HALAXOVÁ & HALAXOVÁ, TETRAPAT, RNDr. Zdeňka Halaxová, Dukelská 891/4, Olomouc, 77200
(510) (2) barvy, laky, fermeže, mořidla; (3) prací, čistící, bělicí a lešticí prostředky, kosmetické výrobky včetně výrobků pro osobní hygienu a deodoranty; (29) maso, masové výtahy, konzervované potraviny, mléko a mléčné výrobky, jedlé oleje a tuky; (30) káva, čaj, veškeré obilné výrobky

určené k lidské výživě, pečivo, cukrovinky, zmrzlina, ochucovací omáčky a koření, med, sůl, kvasnice; (31) neupravené zemědělské produkty a čerstvá zelenina; (32) pivo, veškeré nealkoholické nápoje a minerální vody, sirupy a přípravky k výrobě nápojů, ovocné šťávy; (33) alkoholické nápoje; (35) provozování obchodních sítí, reklamní a nabídková činnost, organizační činnost při výkonu obchodní činnosti, obstaratelství v oblasti obchodu.

(511) 2, 3, 29, 30, 31, 32, 33, 35
(210) O-148342

(511) 9, 37, 42
(210) O-463008

(111) **304822**
(220) 15.10.2008
(151) 01.04.2009
(540)

(111) **304494**
(220) 12.11.2008
(151) 11.03.2009
(540)



(730) **Havlovcová Eva PhDr.**, kpt. Stránského 979/15, Praha 9, 19800, CZ
(510) (39) cestovní kancelář a průvodcovská činnost (organizování cest, exkurzí, zájezdů, prohlídek, okružních výletů, prohlídky turistické, turisté - doprovázení); (41) výchova a vzdělávání formou přednášek a kursů (organizování a vedení seminářů, školení, vyučování, vzdělávání).

(511) 39, 41
(210) O-463705

(730) **CZC.cz s.r.o.**, U garáží 1611/1, Praha 7, Holešovice, 17000, CZ
(740) advokátní kancelář Šrubař & Partners, Mgr. Luděk Šrubař, advokát, Hanusova 1537/1, Praha 4, Michle, 14000
(510) (9) počítačové komponenty a ostatní příslušenství v rámci této třídy; (37) instalace, opravy a servis elektronických zařízení uvedených ve třídě 9; (42) poskytování služeb v oblasti výpočetní techniky v rámci této třídy, týkající se výrobků uvedených ve třídě 9.

(511) 9, 37, 42
(210) O-463009

(111) **305019**
(220) 11.11.2008
(151) 22.04.2009
(540)

(111) **304498**
(220) 13.11.2008
(151) 11.03.2009
(540)

BAMBINO

(730) **Zoubek Stanislav Ing.**, Ke hřišti 60, Přestavky u Čerčan, 25723, CZ

(510) (28) brusle.
(511) 28
(210) O-463731

I  **POWERYOGA**

(111) **304821**
(220) 15.10.2008
(151) 01.04.2009
(540)

CZC.CZ

(591) Barevná
(730) **Power Yoga Akademie s.r.o.**, Hellichova 458/1, Praha 1 - Malá Strana, 11800, CZ
(740) KMVS, advokátní kancelář, s.r.o., Mgr. Petr Kůta, Hellichova 1, Praha 1, 11800
(510) (9) elektronické publikace, nosiče zvukových záznamů, nosiče zvukových nahrávek; (35) poradenská a konzultační činnost v oblasti obchodu, zprostředkovatelská činnost v oblasti obchodu výrobků uvedených ve tř. 9 a 16, vedení společností (poradenství), propagační činnost, reklama; (41) organizování a vedení konferencí, kongresů, seminářů a sportovních soutěží, pořádání a řízení pracovních setkání (školení), praktický výcvik, provozování sportovních zařízení, vyučování, vzdělávání.

(511) 9, 35, 41
(210) O-463673

(730) **CZC.cz s.r.o.**, U garáží 1611/1, Praha 7, Holešovice, 17000, CZ
(740) advokátní kancelář Šrubař & Partners, Mgr. Luděk Šrubař, advokát, Hanusova 1537/1, Praha 4, Michle, 14000
(510) (9) počítačové komponenty a ostatní příslušenství v rámci této třídy; (37) instalace, opravy a servis elektronických zařízení uvedených ve třídě 9; (42) poskytování služeb v oblasti výpočetní techniky v rámci této třídy, týkající se výrobků uvedených ve třídě 9.

(111) **305145**
(220) 21.11.2008
(151) 29.04.2009
(540)

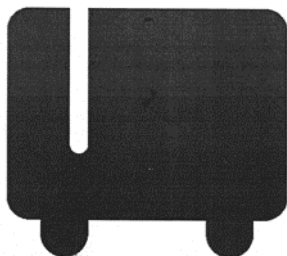

(730) **Kaňa Božetěch Ing.**, Oblá 35, Brno, 63400, CZ
(740) Ing. Jiří Malůšek, Mendlovo nám. 1a, Brno, 60300
(510) (35) vybudování databanky informací, zejména o motorových vozidlech, zprostředkování výměny těchto informací, zprostředkování internetového obchodu s vozidly všeho druhu, vkládání nových dat do databáze, provádění statistických vyhodnocení, marketing, reklama, pomoc při prodeji, dovozu, vývozu vozidel; (36) zprostředkování pojišťovacích služeb, leasing osobních a nákladních automobilů, zprostředkování úvěrů; (39) distribuce dat, pronájem dopravní techniky a motorových vozidel, autobusů, traktorů, kombajnů, cisteren, tahačů, návěsů, přívěsů, manipulační techniky, pronájem garáží, parkovišť a skladišť; (42) hosting webových stránek, tvorba počítačových programů, technické kontroly vozidel, tvorba a správa webových stránek, aktualizace počítačových programů, vývoj systému pro zprostředkování výměny informací, zejména o vozidlech všeho druhu.
(511) 35, 36, 39, 42
(210) O-463935

(111) **305720**
(220) 25.09.2008
(151) 03.06.2009
(540)

profi revue
GASTRO HOTEL

(591) Barevná
(730) **Sobotka Martin Ing.**, Bakalářská 23, Praha 10, 10000, CZ
(510) (16) časopisy (periodika); (35) vydávání reklamních nebo náborových, propagačních a inzertních textů; (41) vydávání textů s výjimkou reklamních nebo náborových.
(511) 16, 35, 41
(210) O-462570

(111) **305859**
(220) 12.11.2008
(151) 10.06.2009
(540)

abas ERP

(730) **amotIQ s.r.o.**, Na Rymáni 316/13, Praha 5, 15300, CZ
(740) Mgr. Ing. Tomáš Vitek, Argentinská 783/18, Praha 7, Holešovice, 17000
(510) (9) počítačový software na nosičích záznamů pro komplexní informační systém výrobních společností.

(511) 9
(210) O-463698

(111) **305861**
(220) 12.11.2008
(151) 10.06.2009
(540)

abas ERP CZ

(730) **amotIQ s.r.o.**, Na Rymáni 316/13, Praha 5, 15300, CZ
(740) Mgr. Ing. Tomáš Vitek, Argentinská 783/18, Praha 7, Holešovice, 17000
(510) (9) počítačový software na nosičích záznamů pro českou lokalizaci a legislativní podporu abas ERP.
(511) 9
(210) O-463701

(111) **305864**
(220) 12.11.2008
(151) 10.06.2009
(540)



(730) **CASSO INVEST spol. s r.o.**, Hybešova 167/18, Karlovy Vary, Rybáře, 36005, CZ
(740) ZEMAN - podkrušnohorská patentová a známková kancelář, Petr Zeman, patentový zástupce, Hradní 301/9, Loket, 35733
(510) (11) porcelánové součásti osvětlovacích těles, zejména kryty a stínítka; (16) tiskárenské výrobky, zejména etikety, samolepicí fólie, papírové obaly a obálky, obaly a obálky z plastů zařazené v této třídě, reklamní, propagační a informační materiály na papírovém nosiči; (21) porcelán, zejména užitný a ozdobný, keramika, sklo.
(511) 11, 16, 21
(210) O-463712

(111) **305999**
(220) 28.01.2009
(151) 17.06.2009
(540)



(591) Barevná
(730) **Jurčík Vlastimil MgA.**, Topolová 1750, Choceň, 56501, CZ
(510) (35) shromažďování zboží umělecké hodnoty k nákupu zákazníky prostřednictvím objednávkových katalogů nebo internetových stránek, propagační činnost v umělecké oblasti; (41) zajišťování hudebních vystoupení, divadelních představení, filmových projekcí a uměleckých výstav, výuka k hudebním a jiným uměleckým dovednostem, výchovná a vzdělávací činnost v oblasti kultury, půjčování hudebních nástrojů, služby

nahrávacího studia, informace o možnostech uměleckého využití, zejména prostřednictvím publikace na Internetu; (42) umělecký design, zejména v souvislosti s domácím prostředím, oděvní návrhářství

(511) 35, 41, 42
(210) O-465392

(111) **307582**
(220) 10.02.2009
(151) 09.09.2009
(540)

(111) **306806**
(220) 30.01.2009
(151) 29.07.2009
(540)

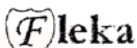
Restaurace U  Fleka



(730) **Flek Petr**, Palackého 25, Olomouc, 77200, CZ
(740) HALAXOVÁ & HALAXOVÁ, TETRAPAT, RNDr. Zdeňka Halaxová, Dukelská 891/4, Olomouc, 77200
(510) (35) dodavatelské služby pro třetí osoby, včetně obstarání a distribuce výrobků a služeb pro jiné podnikatelské subjekty, reklama, propagace a inzercie, činnost podnikatelských, ekonomických a organizačních poradců, administrativní činnost, zprostředkovatelská činnost v oblasti obchodu v oblasti nápojů a potravin, ekonomické informace a poradenství, poradenská, informační a konzultační činnost v oblasti obchodu s nápoji a potravinami, reklamní a obchodní činnost v oblasti služeb zařazených ve tř. 41 a 43, organizování komerčních akcí; (41) provozování a zprostředkování společenských, kulturních, sportovních a zábavných akcí, pořádání a poskytování služeb v oblasti zábavy, pořádání odborných kurzů, školení a jiných vzdělávacích akcí, pořádání a řízení pracovních setkání, projekce sportovních přenosů; (43) služby spojené s provozováním pohostinství, barů, kasin a restaurací, dočasné ubytování, služby zajišťující stravování a nápoje - občerstvení, automaty, bufety, zásobování, ubytovací a stravovací služby, catering, gastronomie, restaurační služby, hostinská činnost, poradenská, informační a zprostředkovatelská činnost týkající se služeb spadajících do tř. 43, služby cestovních kanceláří v oblasti ubytování a stravování, závodní stravování, služby samoobslužného stravování, služby rychlého občerstvení jako je pouliční občerstvení a stánkové občerstvení při společenských akcích, služby poskytované při provozování a franchisingu restaurací a podobných zařízení podávajících pokrmy a nápoje ke konzumaci.
(511) 35, 41, 43
(210) O-465435

LICITA

(730) **LICITA s.r.o.**, Keřová 360/7, Plzeň, Severní Předměstí, 30100, CZ
(740) TICHÝ & POLÁČEK Patentoprávní a známková kancelář, Ing. Jiří Poláček, Dominikánská 6, Plzeň, 30112
(510) (16) periodické a neperiodické publikace a brožury, plakáty, propagační a náborové tiskoviny; (35) propagační činnost, reklama, management, pomoc při řízení obchodní činnosti, kancelářské práce, marketing, obchodní nebo podnikatelské informace, provoz řízení obchodní firmy, pomoc při provozování obchodů a obchodních činností průmyslové nebo obchodní firmy, reklamní kancelář, reklama prostřednictvím sdělovacích prostředků, nabízení a předvádění výrobků, prezentace služeb, organizování a pořádání dražeb nemovitostí, věcí movitých a cenných papírů, organizování a pořádání výběrových řízení za účelem podání a vyhodnocení nejvýhodnějšího návrhu na uzavření kupní smlouvy, organizování a pořádání veřejných obchodních soutěží za účelem podání a vyhodnocení nejvýhodnějšího návrhu na uzavření smlouvy, výběrová řízení na dodávky médií (tepla, vody, plynu, elektrické energie) potřebných pro provoz budov, výběrová řízení na dodávky služeb souvisejících s provozem budov, zejména údržby a oprav; (36) služby individuálních finančních společností, služby zabývající se nemovitostmi a cennými papíry, služby týkající se peněžních záležitostí, služby správců nemovitostí, spočívajících v pronájmu, odhadu a správě nemovitosti, služby tichého společníka, služby týkající se pojištění nemovitosti, činnost finančních poradců, správa nemovitosti, realitní kancelář, finanční a konzultační služby v rámci této třídy, vedení správy nájemních domů a objektů, inkasování nájmu, pronájem nemovitosti, finanční řízení, správa majetku, finanční analýzy v oblasti realit a investic.
(511) 16, 35, 36
(210) O-465706

(111) **308246**
(220) 12.11.2008
(151) 14.10.2009
(540)

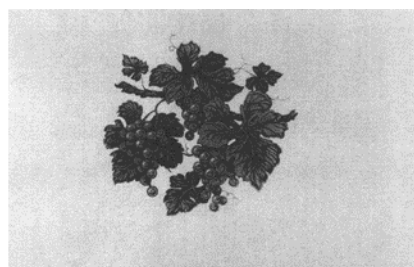

(730) **CASSO INVEST spol. s r.o.**, Hybešova 167/18, Karlovy Vary, Rybáře, 36005, CZ
(740) ZEMAN - podkrušnohorská patentová a známková kancelář, Petr Zeman, patentový zástupce, Hradní 301/9, Locket, 35733
(510) (11) porcelánové součásti osvětlovacích těles, zejména kryty a stínítka; (16) tiskárenské výrobky, zejména etikety, samolepicí fólie, papírové obaly a obálky, obaly a obálky z plastů zařazené v této třídě, reklamní, propagační

a informační materiály na papírovém nosiči; (21) porcelán, zejména užitný a ozdobný, keramika, sklo.

(511) 11, 16, 21
(210) O-463713

(111) **308605**
(220) 13.05.2009
(151) 04.11.2009

(540)

Humpolecká jedenáctka

(730) **Rodinný pivovar BERNARD a.s.**, 5. května 1, Humpolec, 39601, CZ

(740) ADVOKÁTNÍ KANCELÁŘ BŘESKÝ, HEIPLÍK, JUDr. Ladislav Břeský, advokát, Botičská 1936/4, Praha 2, 12800

(510) (21) sklenice, korbele, sklo, porcelán, majolika, nádobí včetně nádobí z plastu; (32) piva, nealkoholická piva, minerální vody, šumivé nápoje a jiné nápoje nealkoholické, nápoje a šťávy ovocné, sirupy a jiné přípravky k zhotovování nápojů; (43) restaurační a hostinské služby.

(511) 21, 32, 43
(210) O-467905

(111) **309142**
(220) 09.06.2009
(151) 09.12.2009

(540)

TribuMax

(730) **Amix Production, s.r.o.**, Vesecko 495, Turnov, Daliměřice, 51101, CZ

(740) Dana Lukajová, patentový zástupce, Voršilská 10, Praha 1, 11000

(510) (5) výrobky farmaceutické a parafarmaceutické, vitamíny a minerály a stopové prvky, dietní a nutriční přípravky pro léčebné účely a léčiva, medicínální sirupy, kombinované přípravky vitamínů, minerálů, stopových prvků a bylinných výtažků, potravinové doplňky obohacené vitamíny nebo minerály nebo stopovými prvky, vitamínové přípravky, vitamíny a multivitaminové preparáty, minerály a multiminerálové preparáty, povzbuzující přípravky, bylinné čaje pro léčivé účely, léčivé byliny, výtažky z léčivých bylin, bylinné výtažky pro léčebné účely, sirupy pro léčebné účely, cukrovinky nebo pastilky nebo tabletky nebo tobolky nebo kapsle nebo žvýkačky s léčivými nebo povzbuzujícími přísadami, dietetické látky upravené pro lékařské účely, dietní potraviny upravené pro lékařské účely, doplňky výživové pro lékařské účely, bílkovinné přípravky nebo potrava pro lékařské účely, balzámy a krémy a masti pro lékařské účely, chemické přípravky pro lékařské účely, léčivé oleje a tuky, oleje pro lékařské účely, léčivé soli, tinktury pro lékařské účely, vitamínová a minerální výživa ve formě koncentrátů pro léčebné účely, proteinové koncentráty jako výživné přídavky k potravinám pro léčebné účely, droždí pro farmaceutické účely, potravinové doplňky s léčebnými účinky, výživné nebo dietetické přípravky pro lékařské účely pro denní doplnění stravy jako instantní strava nebo samostatná směs, která se skládá hlavně z mléka v prášku nebo ze živočišných nebo zeleninových proteinů, také s přídavkem vitamínů nebo minerálů nebo stopových prvků nebo cukru, potravinové doplňky, zejména dietetické, farmaceutické a výživové potraviny a posilující potraviny pro léčebné účely, nápoje pro léčebné účely, jako jsou proteinové, vitamínové, multivitaminové, energetické, iontové, izotonické nápoje, též obohacené adaptogeny, minerální vody pro léčebné účely, dietetické a výživové nápoje pro léčebné účely, výživové a dietní doplňky pro specifické výživové požadavky atletů a sportujících osob, přispívající k zlepšení výkonnosti s léčebnými účinky; (29) potravinové doplňky ne pro lékařské účely (zařazené v této třídě) a obsahující látky živočišného původu, protein pro lidskou spotřebu, proteinové výrobky a přípravky pro výživu, přípravky zvláštní výživy pro sportovce nebo osoby s vysokým energetickým výdejem obsahující látky živočišného původu (ne pro léčebné účely), jedlá želatina, želatinové výrobky a přípravky pro výživu, tuky jedlé, oleje jedlé, extrakty z chaluh jako výživa, výživné přípravky pro denní doplnění stravy, které se skládají hlavně z mléka v prášku nebo ze živočišných nebo zeleninových proteinů, také s přídavkem vitamínů nebo minerálů nebo stopových prvků nebo cukru (ne pro léčebné účely), potraviny a pokrmy obsahující látky živočišného původu pro lidskou konzumaci, svačiny (výrobky), potraviny a pokrmy obsahující látky živočišného původu pro rychlé doplnění energie nebo pro posílení organismu nebo pro sportovce v rámci této třídy; (30) potravinové doplňky ne pro lékařské účely (zařazené v této třídě) a obsahující látky rostlinného původu, cukrovinky, žvýkačky, bonbóny, zmrzliny, pekařské výrobky, cukrářské výrobky, kakao, káva, čaj, čokoláda, nápoje čokoládové, čajové, kakaové nebo kávové, potraviny a pokrmy z obilovin pro lidskou spotřebu, těstoviny, müsli, cereální tyčinky a směsi, med, propolis pro lidskou

potřebu, potraviny a pokrmy obsahující látky rostlinného původu pro lidskou konzumaci, svačiny (výrobky), sendviče, svačinové tyčinky, rychlé občerstvení (výrobky), potraviny a pokrmy obsahující látky rostlinného původu pro rychlé doplnění energie nebo pro posílení organismu nebo pro sportovce v rámci této třídy.

(511) 5, 29, 30
(210) O-468551

(111) **309808**
(220) 24.07.2009
(151) 06.01.2010
(540)



(591) Barevná
(730) **HC PLZEŇ 1929 s.r.o.**, Štefánikovo nám. 1, Plzeň, 30133, CZ
(740) JUDr. Tomáš Tesař, Ph.D., Smetanovy sady 6, Plzeň, 30137
(510) (35) reklama, reklama on-line v počítačové síti, reklamní plochy (pronájem -), rozhlasová reklama, rozšiřování reklamních nebo inzertních materiálů, televizní reklama, venkovní reklama, vyhledávání sponzorů, zboží (předvádění -); (41) estrády (služby v oblasti -), informace o možnostech zábavy, klubové služby (výchovně-zábavné -), organizace a pořádání koncertů, organizování představení (manažerské služby), organizování soutěží (vzdělávacích nebo zábavných), organizování sportovních soutěží, pronájem stadionů, provozování sportovních zařízení, předprodej vstupenek, půjčování sportovního nářadí, s výjimkou dopravních prostředků, semináře (organizování a vedení -), služby v oblasti prodeje vstupenek (zábava), tělesná výchova, zábava, pobavení.
(511) 35, 41
(210) O-469690

(111) **310117**
(220) 17.04.2009
(151) 26.01.2010

(540)

Břeclavská jedenáctka

(730) **Rodinný pivovar BERNARD a.s.**, 5. května 1, Humpolec, 39601, CZ
(740) ADVOKÁTNÍ KANCELÁŘ BŘESKÝ, HEIPLÍK, JUDr. Ladislav Břeský, advokát, Botičská 1936/4, Praha 2, 12800
(510) (32) piva, nealkoholická piva, minerální vody, šumivé nápoje a jiné nápoje nealkoholické, nápoje a šťávy ovocné, sirupy a jiné přípravky k zhotovování nápojů.
(511) 32
(210) O-467336

(111) **311055**
(220) 30.01.2009
(151) 17.03.2010
(540)

FILTRAX

(730) **Valenta Jaromír Ing.**, Dvořákovo náměstí 1, Šumperk, 78701, CZ
(740) HALAXOVÁ & HALAXOVÁ, TETRAPAT, RNDr. Zdeňka Halaxová, Dukelská 891/4, Olomouc, 77200
(510) (1) výrobky na čerění a čištění špinavých vod, výrobky na čištění pitné vody nebo kalných vod, filtrační hmoty z hmot rostlinných, surových nebo polozpracovaných, ze substancí nerostných nebo z prášků či granulí plastických hmot; (4) výrobky na odstraňování prachu; (7) filtry na čištění ochlazovacího vzduchu pro motory, filtry tlakové (pro stroje), filtry tlakové pro čerění moštů, přístroje odprašovací (elektrické), přístroje k čištění

koberců, přístroje pro dopravu vzduchem - potrubní dopravníky pneumatické; (9) přístroje k měření obilí, přístroje ke zkoušce plynu, přístroje pro rozbor vzduchu, přístroje pro účely měření, vážení, signalizaci, kontrolu a záchranu; (10) přístroje dýchací pro umělé dýchání; (11) filtrační přístroje na pitnou vodu, filtrační zařízení vzduchu pro veřejné místnosti, filtry na čištění vzduchu, na pitnou vodu, na vzduch (pro klimatizaci), přístroje na čištění vzduchu, na čištění olejů a plynů, přístroje na čištění plynů (součást plynovodů), přístroje na čištění vody, na filtrování pitné vody, přístroje na horký vzduch, přístroje - zařízení větrací nebo klimatizační (též pro vozidla), přístroje na oběh (cirkulaci) vody, přístroje a zařízení na čištění vody; (16) filtrační papír; (17) filtrační hmoty z mechu (pěny) nebo listů plastických hmot; (21) filtry na kávu - pro kávovary a automatické vařiče kávy neelektrické, přístroje na zametání koberců; (24) filtrační hmoty polozpracované z tkanin, filtrační látky a tkaniny (plátna), filtrační sukna a tkaniny, filtrační tampony z textilu; (42) inženýrská a poradenská činnost ve stavebnictví, strojírenství a při provádění vodohospodářských a ekologických staveb, projektová činnost v oblasti vodohospodářské, ekologické, stavebnictví a strojírenství, výzkumná a vývojová činnost v oblasti vodohospodářské, ekologické, stavebnictví a strojírenství.

(511) 1, 4, 7, 9, 10, 11, 16, 17, 21, 24, 42
(210) O-465440

(111) **311122**
(220) 03.11.2009
(151) 17.03.2010
(540)



(730) **DANFIL JEWELLERY s.r.o.**, Lomová 704, Liberec, 46312, CZ
(740) HALAXOVÁ & HALAXOVÁ, TETRAPAT, RNDr. Zdenka Halaxová, Jinonická 80, Praha 5, 15800
(510) (14) vzácné kovy a jejich slitiny a výrobky z nich, výrobky z pozlaceného nebo postříbřeného kovu, klenoty, šperky, bižuterie, drahokamy, hodiny a hodinky, manžetové knoflíky, jehlice ozdobné do kravaty, spony do kravaty, šperky kovové, polodrahokamy a jejich imitace a výrobky z nich, ozdoby na klobouky z drahých kovů, medaile, mince, sklo bižuterní k napodobení drahých kamenů (štras), brože - vše v rámci této třídy; (16) tiskoviny, plakáty, katalogy, brožury, fotografie, kalendáře, grafiky, litografie, malby, obrazy, obtisky, pohlednice, propagační materiály z papíru a lepenky, poutače - v rámci této třídy, prospekty; (35) dražby, komunikační média (prezentace výrobků v komunikačních médiích pro účely maloobchodu), obchodní reklama, organizování výstav (komerčních nebo reklamních), předvádění zboží, reklama, propagace, zprostředkování v oblasti obchodních služeb týkajících se třídy 14, organizování a uzavírání obchodních transakcí a kontraktů v této oblasti, reklama a marketing prostřednictvím Internetu, provozování virtuálních obchodních středisek na Internetu v oblasti obchodních služeb týkajících se třídy 14, aktualizování reklamních materiálů, rozšiřování reklamních nebo inzertních materiálů, aranžování - v rámci této třídy, dodavatelské služby pro třetí osoby, prodej a nákup zlatých, stříbrných a briliantových šperků, hodinek a jejich jednotlivých komponentů; (36) oceňování numismatických sbírek, starožitností, uměleckých děl, známek a šperků; (40) pokovování, galvanizace, odlévání kovů, pájení, pozlacování, plátování, rytí, gravírování, stříbření, svařování, úprava a zpracování kovů, výroba zlatých, stříbrných a briliantových šperků, hodinek a jejich jednotlivých komponentů; (41) agenturní činnost v oblasti kultury, zprostředkování v oblasti kultury, výchovy a zábavy, zejména pořádání (divadelních) představení, hudební, muzikálová a zábavná představení, organizace, produkce a uvádění koncertů, turné, muzikálů, módních přehlídek a jiných pořadů, pořádání a organizování hudebního festivalu, pořádání veřejných produkcí, tvorba kulturních programů, organizování živých vystoupení v

rámci festivalu, výchovná, vzdělávací, soutěžní a zábavní činnost, organizace společenských a kulturních akcí, organizace, provozování a provádění her a soutěží i veřejných, výstavní činnost v oblasti kultury nebo zábavy nebo výchovy nebo vzdělávání, předprodej a prodej vstupenek; (42) návrhy šperků a bižuterie včetně návrhů šperků a bižuterie na zakázku pro třetí osoby, umělecký design.

(511) 14, 16, 35, 36, 40, 41, 42
(210) O-471859

(111) **314605**
(220) 10.11.2008
(151) 06.10.2010
(540)

magnetky

(730) **Žampach Aleš**, Pod Horkou 16, Brno, 63500, CZ
(740) Mgr. Tomáš Rašovský, Kotlářská 51a, Brno, 60200
(510) (12) vozidla, dopravní prostředky pozemní, vzdušné nebo vodní; (35) propagační činnost, reklama, pomoc při řízení obchodní činnosti, obchodní administrativa, kancelářské práce; (41) výchova, vzdělávání, zábava, sportovní a kulturní aktivity.
(511) 12, 35, 41
(210) O-463622

(111) **316169**
(220) 02.11.2009
(151) 12.01.2011
(540)

VERKON

(730) **VERKON s.r.o.**, Julia Mařáka 1274, Brandýs nad Labem - St. Boleslav, 25001, CZ
(510) (1) chemikálie čisté, speciální i farmaceutické, sloučeniny anorganické i organické, jejich soli, organická rozpouštědla, normanály a puify, detekční chemické prostředky; (7) laboratorní elektrické míchačky, laboratorní odstředivky, laboratorní třepačky, laboratorní homogenizátory a mlýnky, laboratorní síťovačky, laboratorní vývěvy a čerpadla; (9) přístroje pro měření fyzikálních a chemických veličin v laboratořích, laboratorní odměrné a cejchované sklo, laboratorní pipety a byrety, laboratorní nábytek dřevěný, plastový a kovový; (11) laboratorní elektrické lázně vodní, pískové a olejové, přístroje pro ohřev, sušení a chlazení laboratorních vzorků; (16) filtrační papír všeho druhu; (17) plastové a gumové výrobky včetně polozpracovaných jako jsou hadice a zátky, spojky, balónky a těsnění, stříčky, kanstry a lahve, násosky a nálevky, tyče, trubice a kapiláry; (21) skleněné, porcelánové a keramické technické zboží jako jsou laboratorní varné sklo, sklo obalové a hutní, mikroskla krycí a podložní, laboratorní lahve a zkumavky, skleněné přístroje a chladiče, sklo aparturní, porcelánové laboratorní a zdravotnické zboží, skleněné elektrody, kyvety;

(37) servisní a kalibrační služby pro elektrické míchačky, odstředivky, třepačky, homogenizátory a mlýnky, sítovačky, vývěvy a čerpadla, váhy mechanické a elektronické, termostaty a mineralizátory, laboratorní pece a mineralizační jednotky, přístroje pro měření jako jsou časoměřiče, vlhkoměry, termografy, aerometry a barografy, pH-metry, titrátory, konduktometry a oximetry, mikroskopy, viskozimetry, polarimetry, refraktometry, fotometry, spektrofotometry, dávkovače, elektrické lázně

vodní, pískové a olejové, elektrické varné náčiní, přístroje pro sušení, chlazení a ventilaci, přístroje pro distribuci vody.
(511) 1, 7, 9, 11, 16, 17, 21, 37
(210) O-471848

Zániky ochranných známek uplynutím doby platnosti

Kapitola obsahuje údaje o ochranných známkách, které zanikly uplynutím doby platnosti podle ustanovení § 29 odst. 1 zákona č. 441/2003 Sb.

Číslo zápisu (111)	Datum zániku (141)	Číslo zápisu (111)	Datum zániku (141)	Číslo zápisu (111)	Datum zániku (141)	Číslo zápisu (111)	Datum zániku (141)
153395	24.04.2018	223743	24.04.2018	300574	24.04.2018	301676	22.04.2018
153440	24.04.2018	223744	24.04.2018	300576	24.04.2018	301677	22.04.2018
158404	23.04.2018	225334	24.04.2018	300579	24.04.2018	301678	23.04.2018
163944	19.04.2018	225816	24.04.2018	300580	24.04.2018	301681	24.04.2018
167038	25.04.2018	226508	23.04.2018	300581	24.04.2018	301682	24.04.2018
167123	21.04.2018	299945	22.04.2018	300582	24.04.2018	301683	24.04.2018
167227	26.04.2018	300043	21.04.2018	300583	24.04.2018	301823	21.04.2018
210797	03.12.2017	300044	25.04.2018	300584	24.04.2018	301827	23.04.2018
210798	03.12.2017	300156	22.04.2018	300585	24.04.2018	301829	24.04.2018
213721	21.04.2018	300157	23.04.2018	300586	24.04.2018	301960	21.04.2018
214763	23.02.2018	300158	23.04.2018	300587	24.04.2018	301961	21.04.2018
215928	20.04.2018	300279	21.04.2018	300588	25.04.2018	301963	25.04.2018
215931	21.04.2018	300280	21.04.2018	300589	25.04.2018	302226	23.04.2018
215939	24.04.2018	300281	21.04.2018	300590	25.04.2018	302344	22.04.2018
216750	20.04.2018	300282	21.04.2018	300747	21.04.2018	302493	21.04.2018
217463	21.04.2018	300290	22.04.2018	300748	21.04.2018	302494	23.04.2018
217464	21.04.2018	300291	23.04.2018	300750	23.04.2018	302914	24.04.2018
218084	24.04.2018	300295	23.04.2018	300751	23.04.2018	303133	21.04.2018
218086	24.04.2018	300300	24.04.2018	300752	24.04.2018	303134	23.04.2018
218087	24.04.2018	300302	24.04.2018	300753	25.04.2018	303135	25.04.2018
218088	24.04.2018	300303	25.04.2018	300754	25.04.2018	303724	21.04.2018
219009	21.04.2018	300304	25.04.2018	300755	25.04.2018	303726	24.04.2018
219011	22.04.2018	300306	25.04.2018	300874	25.04.2018	304107	25.04.2018
219019	24.04.2018	300417	21.04.2018	300985	21.04.2018	304108	25.04.2018
219025	24.04.2018	300419	21.04.2018	300986	23.04.2018	307947	23.04.2018
219750	20.04.2018	300420	22.04.2018	301127	21.04.2018	308458	21.04.2018
219751	20.04.2018	300421	22.04.2018	301128	21.04.2018	310651	21.04.2018
219771	23.04.2018	300422	22.04.2018	301129	21.04.2018	310652	21.04.2018
219773	23.04.2018	300423	23.04.2018	301241	21.04.2018	311140	23.04.2018
219776	24.04.2018	300424	23.04.2018	301244	24.04.2018	311945	22.04.2018
219777	24.04.2018	300425	23.04.2018	301245	24.04.2018	312118	21.04.2018
219778	24.04.2018	300426	23.04.2018	301393	23.04.2018	312269	23.04.2018
219779	24.04.2018	300427	23.04.2018	301522	24.04.2018	313237	23.04.2018
219781	24.04.2018	300430	23.04.2018	301668	21.04.2018	313700	22.04.2018
221287	20.04.2018	300431	23.04.2018	301671	22.04.2018	315589	23.04.2018
221705	20.04.2018	300433	23.04.2018	301672	22.04.2018	316354	23.04.2018
221706	20.04.2018	300564	21.04.2018	301673	22.04.2018	316450	23.04.2018
223735	20.04.2018	300569	23.04.2018	301674	22.04.2018		
223742	24.04.2018	300570	23.04.2018	301675	22.04.2018		

Změny vlastníků ochranných známek

Kapitola obsahuje údaje o ochranných známkách, které byly převedeny nebo přešly ve smyslu ustanovení § 15 odst. 1, 2 a § 16 zákona č. 441/2003 Sb. na jiného vlastníka v rozsahu všech zapsaných výrobků nebo služeb.

Číslo zápisu (111)	Dřívější vlastník (770)	Nynější vlastník (730)	S účinností od (580)
101946	Oy Panda Ab, Asematie 2, Vaajakoski, FI	Chips Ab, Sundsvägen 420, 22410 Godby, FI	07.11.2018
158470	LKOCZ,a.s., Osiková 1781/2c, České Budějovice, 37008, CZ	Schicht s.r.o., Revoluční 1930/86, Ústí nad Labem, Ústí nad Labem-centrum, 40001, CZ	07.11.2018
224977	Cígler Martin, Högrova 17, Brno, 61200, CZ	Solitea Česká republika, a.s., Drobného 555/49, Brno, Ponava, 60200, CZ	09.11.2018
229566	PRAKOM Brno, a.s., Komárovské nábřeží 10, Brno, 61700, CZ	CHRÍŠTOF, spol. s r.o., Komárovské nábřeží 465/10, Brno, Komárov, 61700, CZ	09.11.2018
229914	Sanofi Pasteur Limited/Sanofi Pasteur Limitée, 1755 Steeles Avenue West, Toronto, Ontario, CA	Sanofi Pasteur Inc., One Discovery Drive, Swiftwater, PA 18370, PA, US	07.11.2018
235124	Sanofi Pasteur Limited/Sanofi Pasteur Limitée, 1755 Steeles Avenue West, Toronto, Ontario, CA	Sanofi Pasteur Inc., One Discovery Drive, Swiftwater, PA 18370, PA, US	07.11.2018
293352	Global Payments Acquisition Corp. 2 B.V., Barbara Strozzi laan 201, 1083 HN Amsterdam, NL	Global Payments Acquisition Corporation 3, LLC, Glenlake Pkwy 10, North Tower, 1083HN Atlanta, GA, US	08.11.2018
318449	Lidl Česká republika v.o.s., Nárožní 1359/11, Praha 5, Stodůlky, 15800, CZ	Lidl Stiftung & Co. KG, Stiftsbergstraße 1, 74167 Neckarsulm, DE	09.11.2018
340039	AMY Trio s.r.o., Jahodová 1328/81, Praha 10, 10600, CZ	JAMI Services s.r.o., Jahodová 1328/81, Praha 10, Záběhlice, 10600, CZ	07.11.2018
345075	Gomal Trading s.r.o., Soukenická 1088/10, Praha 1, 11000, CZ	AG GLOBAL s.r.o., Tyršova 1813/3, Praha 2, Nové Město, 12000, CZ	09.11.2018
350411	KOVOTOUR PLUS s.r.o., Přívozká 949/12, Ostrava - Moravská Ostrava, 70200, CZ	Pobyty pro zdraví s.r.o., č. p. 968, Čeladná, 73912, CZ	07.11.2018
350412	KOVOTOUR PLUS s.r.o., Přívozká 949/12, Ostrava - Moravská Ostrava, 70200, CZ	Pobyty pro zdraví s.r.o., č. p. 968, Čeladná, 73912, CZ	07.11.2018
356688	SPORT INVEST Marketing, a.s., Hvězdova 1716/2b, Praha 4 - Nusle, 14000, CZ	Ledecká Ester, Haštalská 1, Praha 1, 11000, CZ	09.11.2018
358112	GUERGI s.r.o., Eliášova 266/3, Praha 6, Dejvice, 16000, CZ	EstheCeuti s.r.o., Chudenická 1059/30, Praha 10, Hostivař, 10200, CZ	08.11.2018
358545	Švejdová Eva, Sousedská 442/13, Ostrava, Bartovice, 71700, CZ	EVA ŠVEJDOVÁ ROG CZ s.r.o., Sousedská 442/13, Ostrava, Bartovice, 71700, CZ	09.11.2018
363223	GUERGI s.r.o., Eliášova 266/3, Praha 6, Dejvice, 16000, CZ	EstheCeuti s.r.o., Chudenická 1059/30, Praha 10, Hostivař, 10200, CZ	08.11.2018

Změny v údajích o vlastnících ochranných známek

Kapitola obsahuje ochranné známky, u kterých byla v rejstříku ochranných známek vyznačena změna v údajích o vlastnících ve smyslu ustanovení § 27 odst. 2 a 7 zákona č. 441/2003 Sb.

Číslo zápisu (111)	Vlastník (730)	S účinností od (580)
101946	Orkla Confectionery & Snacks Finland Ab, Sundsvägen 420, 22410 Godby, FI	07.11.2018
173304	PRŮMSTAV, a.s., Vyskočilova 1566, Praha 4, Michle, 14000, CZ	08.11.2018
173527	PRŮMSTAV, a.s., Vyskočilova 1566, Praha 4, Michle, 14000, CZ	08.11.2018
190892	Amix Production, s.r.o., Vesecko 495, Turnov, Daliměřice, 51101, CZ	09.11.2018
191592	Burda International CZ s.r.o., Přemyslovská 2845/43, Praha 3, Žižkov, 13000, CZ	12.11.2018
193667	Burda International CZ s.r.o., Přemyslovská 2845/43, Praha 3, Žižkov, 13000, CZ	12.11.2018
210189	Amix Production, s.r.o., Vesecko 495, Turnov, Daliměřice, 51101, CZ	09.11.2018
218463	Burda International CZ s.r.o., Přemyslovská 2845/43, Praha 3, Žižkov, 13000, CZ	12.11.2018
224154	ACARE, s.r.o., Hilleho 1842/5, Brno, Černá Pole, 60200, CZ	13.11.2018
224499	Amix Production, s.r.o., Vesecko 495, Turnov, Daliměřice, 51101, CZ	09.11.2018
224508	IMPROMAT KLIMA spol. s r.o., třída Tomáše Bati 5267, Zlín, 76001, CZ	09.11.2018
224649	Burda International CZ s.r.o., Přemyslovská 2845/43, Praha 3, Žižkov, 13000, CZ	12.11.2018
224962	Burda International CZ s.r.o., Přemyslovská 2845/43, Praha 3, Žižkov, 13000, CZ	12.11.2018
226114	Jan Becher - Karlovarská Becherovka, a.s., T. G. Masaryka 282/57, Karlovy Vary, 36001, CZ	08.11.2018
227977	Burda International CZ s.r.o., Přemyslovská 2845/43, Praha 3, Žižkov, 13000, CZ	12.11.2018
231483	Burda International CZ s.r.o., Přemyslovská 2845/43, Praha 3, Žižkov, 13000, CZ	12.11.2018
231954	Burda International CZ s.r.o., Přemyslovská 2845/43, Praha 3, Žižkov, 13000, CZ	12.11.2018
234800	Burda International CZ s.r.o., Přemyslovská 2845/43, Praha 3, Žižkov, 13000, CZ	12.11.2018
234801	Burda International CZ s.r.o., Přemyslovská 2845/43, Praha 3, Žižkov, 13000, CZ	12.11.2018
235040	Burda International CZ s.r.o., Přemyslovská 2845/43, Praha 3, Žižkov, 13000, CZ	12.11.2018
236113	Burda International CZ s.r.o., Přemyslovská 2845/43, Praha 3, Žižkov, 13000, CZ	12.11.2018
236215	Burda International CZ s.r.o., Přemyslovská 2845/43, Praha 3, Žižkov, 13000, CZ	12.11.2018
236365	Vzduchoplavecká společnost s.r.o., Na Paloučku 21, Sibřina, 25084, CZ	12.11.2018
236534	Burda International CZ s.r.o., Přemyslovská 2845/43, Praha 3, Žižkov, 13000, CZ	12.11.2018
237441	Burda International CZ s.r.o., Přemyslovská 2845/43, Praha 3, Žižkov, 13000, CZ	12.11.2018
237590	Burda International CZ s.r.o., Přemyslovská 2845/43, Praha 3, Žižkov, 13000, CZ	12.11.2018
237730	Burda International CZ s.r.o., Přemyslovská 2845/43, Praha 3, Žižkov, 13000, CZ	12.11.2018
238332	Burda International CZ s.r.o., Přemyslovská 2845/43, Praha 3, Žižkov, 13000, CZ	12.11.2018
238333	Burda International CZ s.r.o., Přemyslovská 2845/43, Praha 3, Žižkov, 13000, CZ	12.11.2018
239540	Amix Production, s.r.o., Vesecko 495, Turnov, Daliměřice, 51101, CZ	09.11.2018
239541	Amix Production, s.r.o., Vesecko 495, Turnov, Daliměřice, 51101, CZ	09.11.2018
240308	Burda International CZ s.r.o., Přemyslovská 2845/43, Praha 3, Žižkov, 13000, CZ	12.11.2018
244479	Burda International CZ s.r.o., Přemyslovská 2845/43, Praha 3, Žižkov, 13000, CZ	12.11.2018
244480	Burda International CZ s.r.o., Přemyslovská 2845/43, Praha 3, Žižkov, 13000, CZ	12.11.2018
246103	Burda International CZ s.r.o., Přemyslovská 2845/43, Praha 3, Žižkov, 13000, CZ	12.11.2018
247639	Burda International CZ s.r.o., Přemyslovská 2845/43, Praha 3, Žižkov, 13000, CZ	12.11.2018
247640	Burda International CZ s.r.o., Přemyslovská 2845/43, Praha 3, Žižkov, 13000, CZ	12.11.2018
248337	Burda International CZ s.r.o., Přemyslovská 2845/43, Praha 3, Žižkov, 13000, CZ	12.11.2018
248338	Burda International CZ s.r.o., Přemyslovská 2845/43, Praha 3, Žižkov, 13000, CZ	12.11.2018
249103	Burda International CZ s.r.o., Přemyslovská 2845/43, Praha 3, Žižkov, 13000, CZ	12.11.2018
249196	Amix Production, s.r.o., Vesecko 495, Turnov, Daliměřice, 51101, CZ	09.11.2018
249610	Burda International CZ s.r.o., Přemyslovská 2845/43, Praha 3, Žižkov, 13000, CZ	12.11.2018
250235	Burda International CZ s.r.o., Přemyslovská 2845/43, Praha 3, Žižkov, 13000, CZ	12.11.2018
250236	Burda International CZ s.r.o., Přemyslovská 2845/43, Praha 3, Žižkov, 13000, CZ	12.11.2018
250237	Burda International CZ s.r.o., Přemyslovská 2845/43, Praha 3, Žižkov, 13000, CZ	12.11.2018
252817	Miramax, LLC, 1901 Avenue of the Stars, Suite 2000, Los Angeles, 90067, CA, US	12.11.2018
254885	Burda International CZ s.r.o., Přemyslovská 2845/43, Praha 3, Žižkov, 13000, CZ	12.11.2018
254886	Burda International CZ s.r.o., Přemyslovská 2845/43, Praha 3, Žižkov, 13000, CZ	12.11.2018
255502	Amix Production, s.r.o., Vesecko 495, Turnov, Daliměřice, 51101, CZ	09.11.2018

Číslo zápisu (111)	Vlastník (730)	S účinností od (580)
256718	Burda International CZ s.r.o., Přemyslovská 2845/43, Praha 3, Žižkov, 13000, CZ	12.11.2018
257606	Burda International CZ s.r.o., Přemyslovská 2845/43, Praha 3, Žižkov, 13000, CZ	12.11.2018
258929	Amix Production, s.r.o., Vesecko 495, Turnov, Daliměřice, 51101, CZ	09.11.2018
259088	Burda International CZ s.r.o., Přemyslovská 2845/43, Praha 3, Žižkov, 13000, CZ	12.11.2018
259089	Burda International CZ s.r.o., Přemyslovská 2845/43, Praha 3, Žižkov, 13000, CZ	12.11.2018
261285	Burda International CZ s.r.o., Přemyslovská 2845/43, Praha 3, Žižkov, 13000, CZ	12.11.2018
261428	Burda International CZ s.r.o., Přemyslovská 2845/43, Praha 3, Žižkov, 13000, CZ	12.11.2018
261724	Amix Production, s.r.o., Vesecko 495, Turnov, Daliměřice, 51101, CZ	09.11.2018
261740	Burda International CZ s.r.o., Přemyslovská 2845/43, Praha 3, Žižkov, 13000, CZ	12.11.2018
262771	Amix Production, s.r.o., Vesecko 495, Turnov, Daliměřice, 51101, CZ	09.11.2018
263655	Amix Production, s.r.o., Vesecko 495, Turnov, Daliměřice, 51101, CZ	09.11.2018
264843	Burda International CZ s.r.o., Přemyslovská 2845/43, Praha 3, Žižkov, 13000, CZ	12.11.2018
265621	Amix Production, s.r.o., Vesecko 495, Turnov, Daliměřice, 51101, CZ	09.11.2018
265973	Burda International CZ s.r.o., Přemyslovská 2845/43, Praha 3, Žižkov, 13000, CZ	12.11.2018
266309	Amix Production, s.r.o., Vesecko 495, Turnov, Daliměřice, 51101, CZ	09.11.2018
267539	Amix Production, s.r.o., Vesecko 495, Turnov, Daliměřice, 51101, CZ	09.11.2018
268290	Burda International CZ s.r.o., Přemyslovská 2845/43, Praha 3, Žižkov, 13000, CZ	12.11.2018
268291	Burda International CZ s.r.o., Přemyslovská 2845/43, Praha 3, Žižkov, 13000, CZ	12.11.2018
269579	MO PARTNER a.s., Hodolanská 413/32, Olomouc, Hodolany, 77900, CZ	07.11.2018
271342	Amix Production, s.r.o., Vesecko 495, Turnov, Daliměřice, 51101, CZ	09.11.2018
271343	Amix Production, s.r.o., Vesecko 495, Turnov, Daliměřice, 51101, CZ	09.11.2018
271344	Amix Production, s.r.o., Vesecko 495, Turnov, Daliměřice, 51101, CZ	09.11.2018
271531	Burda International CZ s.r.o., Přemyslovská 2845/43, Praha 3, Žižkov, 13000, CZ	12.11.2018
271605	Burda International CZ s.r.o., Přemyslovská 2845/43, Praha 3, Žižkov, 13000, CZ	12.11.2018
271852	Amix Production, s.r.o., Vesecko 495, Turnov, Daliměřice, 51101, CZ	09.11.2018
271928	Burda International CZ s.r.o., Přemyslovská 2845/43, Praha 3, Žižkov, 13000, CZ	12.11.2018
271933	Burda International CZ s.r.o., Přemyslovská 2845/43, Praha 3, Žižkov, 13000, CZ	12.11.2018
272348	Burda International CZ s.r.o., Přemyslovská 2845/43, Praha 3, Žižkov, 13000, CZ	12.11.2018
272956	Burda International CZ s.r.o., Přemyslovská 2845/43, Praha 3, Žižkov, 13000, CZ	12.11.2018
274554	Burda International CZ s.r.o., Přemyslovská 2845/43, Praha 3, Žižkov, 13000, CZ	12.11.2018
274911	Amix Production, s.r.o., Vesecko 495, Turnov, Daliměřice, 51101, CZ	09.11.2018
275538	Burda International CZ s.r.o., Přemyslovská 2845/43, Praha 3, Žižkov, 13000, CZ	12.11.2018
276977	Zall SKYLEADER a.s., Znojemská 826/64, Jihlava, 58601, CZ	12.11.2018
276978	Zall SKYLEADER a.s., Znojemská 826/64, Jihlava, 58601, CZ	12.11.2018
277613	Amix Production, s.r.o., Vesecko 495, Turnov, Daliměřice, 51101, CZ	09.11.2018
277904	Burda International CZ s.r.o., Přemyslovská 2845/43, Praha 3, Žižkov, 13000, CZ	12.11.2018
278295	Burda International CZ s.r.o., Přemyslovská 2845/43, Praha 3, Žižkov, 13000, CZ	12.11.2018
278741	Burda International CZ s.r.o., Přemyslovská 2845/43, Praha 3, Žižkov, 13000, CZ	12.11.2018
279060	Burda International CZ s.r.o., Přemyslovská 2845/43, Praha 3, Žižkov, 13000, CZ	12.11.2018
279077	Amix Production, s.r.o., Vesecko 495, Turnov, Daliměřice, 51101, CZ	09.11.2018
279078	Amix Production, s.r.o., Vesecko 495, Turnov, Daliměřice, 51101, CZ	09.11.2018
279345	Burda International CZ s.r.o., Přemyslovská 2845/43, Praha 3, Žižkov, 13000, CZ	12.11.2018
280549	Burda International CZ s.r.o., Přemyslovská 2845/43, Praha 3, Žižkov, 13000, CZ	12.11.2018
280733	Amix Production, s.r.o., Vesecko 495, Turnov, Daliměřice, 51101, CZ	09.11.2018
281112	Burda International CZ s.r.o., Přemyslovská 2845/43, Praha 3, Žižkov, 13000, CZ	12.11.2018
282433	Amix Production, s.r.o., Vesecko 495, Turnov, Daliměřice, 51101, CZ	09.11.2018
288889	Amix Production, s.r.o., Vesecko 495, Turnov, Daliměřice, 51101, CZ	09.11.2018
292428	Amix Production, s.r.o., Vesecko 495, Turnov, Daliměřice, 51101, CZ	09.11.2018
292793	Amix Production, s.r.o., Vesecko 495, Turnov, Daliměřice, 51101, CZ	09.11.2018
292973	Burda International CZ s.r.o., Přemyslovská 2845/43, Praha 3, Žižkov, 13000, CZ	12.11.2018
293463	Burda International CZ s.r.o., Přemyslovská 2845/43, Praha 3, Žižkov, 13000, CZ	12.11.2018
293633	Amix Production, s.r.o., Vesecko 495, Turnov, Daliměřice, 51101, CZ	09.11.2018
296183	Amix Production, s.r.o., Vesecko 495, Turnov, Daliměřice, 51101, CZ	09.11.2018
296912	Amix Production, s.r.o., Vesecko 495, Turnov, Daliměřice, 51101, CZ	09.11.2018

Číslo zápisu (111)	Vlastník (730)	S účinností od (580)
297117	Burda International CZ s.r.o., Přemyslovská 2845/43, Praha 3, Žižkov, 13000, CZ	12.11.2018
298106	Amix Production, s.r.o., Vesecko 495, Turnov, Daliměřice, 51101, CZ	09.11.2018
300085	Amix Production, s.r.o., Vesecko 495, Turnov, Daliměřice, 51101, CZ	09.11.2018
300200	Amix Production, s.r.o., Vesecko 495, Turnov, Daliměřice, 51101, CZ	09.11.2018
300418	Amix Production, s.r.o., Vesecko 495, Turnov, Daliměřice, 51101, CZ	09.11.2018
301178	Amix Production, s.r.o., Vesecko 495, Turnov, Daliměřice, 51101, CZ	09.11.2018
302660	Burda International CZ s.r.o., Přemyslovská 2845/43, Praha 3, Žižkov, 13000, CZ	12.11.2018
304821	CZC.cz s.r.o., U garáží 1611/1, Praha 7, Holešovice, 17000, CZ	08.11.2018
304822	CZC.cz s.r.o., U garáží 1611/1, Praha 7, Holešovice, 17000, CZ	08.11.2018
304977	Zall SKYLEADER a.s., Znojemská 826/64, Jihlava, 58601, CZ	12.11.2018
305726	Amix Production, s.r.o., Vesecko 495, Turnov, Daliměřice, 51101, CZ	09.11.2018
305999	Jurčík Vlastimil MgA., Topolová 1750, Choceň, 56501, CZ	09.11.2018
306845	Burda International CZ s.r.o., Přemyslovská 2845/43, Praha 3, Žižkov, 13000, CZ	12.11.2018
306999	Burda International CZ s.r.o., Přemyslovská 2845/43, Praha 3, Žižkov, 13000, CZ	12.11.2018
307582	LICITA s.r.o., Keřová 360/7, Plzeň, Severní Předměstí, 30100, CZ	08.11.2018
307785	Burda International CZ s.r.o., Přemyslovská 2845/43, Praha 3, Žižkov, 13000, CZ	12.11.2018
309142	Amix Production, s.r.o., Vesecko 495, Turnov, Daliměřice, 51101, CZ	09.11.2018
310397	Burda International CZ s.r.o., Přemyslovská 2845/43, Praha 3, Žižkov, 13000, CZ	12.11.2018
310398	Burda International CZ s.r.o., Přemyslovská 2845/43, Praha 3, Žižkov, 13000, CZ	12.11.2018
310399	Burda International CZ s.r.o., Přemyslovská 2845/43, Praha 3, Žižkov, 13000, CZ	12.11.2018
310742	Burda International CZ s.r.o., Přemyslovská 2845/43, Praha 3, Žižkov, 13000, CZ	12.11.2018
310892	Burda International CZ s.r.o., Přemyslovská 2845/43, Praha 3, Žižkov, 13000, CZ	12.11.2018
312024	Burda International CZ s.r.o., Přemyslovská 2845/43, Praha 3, Žižkov, 13000, CZ	12.11.2018
312206	Burda International CZ s.r.o., Přemyslovská 2845/43, Praha 3, Žižkov, 13000, CZ	12.11.2018
312640	Burda International CZ s.r.o., Přemyslovská 2845/43, Praha 3, Žižkov, 13000, CZ	12.11.2018
313532	Burda International CZ s.r.o., Přemyslovská 2845/43, Praha 3, Žižkov, 13000, CZ	12.11.2018
315100	Burda International CZ s.r.o., Přemyslovská 2845/43, Praha 3, Žižkov, 13000, CZ	12.11.2018
316311	Burda International CZ s.r.o., Přemyslovská 2845/43, Praha 3, Žižkov, 13000, CZ	12.11.2018
316675	Burda International CZ s.r.o., Přemyslovská 2845/43, Praha 3, Žižkov, 13000, CZ	12.11.2018
317199	Burda International CZ s.r.o., Přemyslovská 2845/43, Praha 3, Žižkov, 13000, CZ	12.11.2018
319761	Amix Production, s.r.o., Vesecko 495, Turnov, Daliměřice, 51101, CZ	09.11.2018
321176	Burda International CZ s.r.o., Přemyslovská 2845/43, Praha 3, Žižkov, 13000, CZ	12.11.2018
322488	Burda International CZ s.r.o., Přemyslovská 2845/43, Praha 3, Žižkov, 13000, CZ	12.11.2018
322652	Burda International CZ s.r.o., Přemyslovská 2845/43, Praha 3, Žižkov, 13000, CZ	12.11.2018
327061	Burda International CZ s.r.o., Přemyslovská 2845/43, Praha 3, Žižkov, 13000, CZ	12.11.2018
327998	Burda International CZ s.r.o., Přemyslovská 2845/43, Praha 3, Žižkov, 13000, CZ	12.11.2018
328094	Burda International CZ s.r.o., Přemyslovská 2845/43, Praha 3, Žižkov, 13000, CZ	12.11.2018
328929	Burda International CZ s.r.o., Přemyslovská 2845/43, Praha 3, Žižkov, 13000, CZ	12.11.2018
332482	Burda International CZ s.r.o., Přemyslovská 2845/43, Praha 3, Žižkov, 13000, CZ	12.11.2018
334987	Burda International CZ s.r.o., Přemyslovská 2845/43, Praha 3, Žižkov, 13000, CZ	12.11.2018
334988	Burda International CZ s.r.o., Přemyslovská 2845/43, Praha 3, Žižkov, 13000, CZ	12.11.2018
335332	Burda International CZ s.r.o., Přemyslovská 2845/43, Praha 3, Žižkov, 13000, CZ	12.11.2018
335333	Burda International CZ s.r.o., Přemyslovská 2845/43, Praha 3, Žižkov, 13000, CZ	12.11.2018
335334	Burda International CZ s.r.o., Přemyslovská 2845/43, Praha 3, Žižkov, 13000, CZ	12.11.2018
335419	Burda International CZ s.r.o., Přemyslovská 2845/43, Praha 3, Žižkov, 13000, CZ	12.11.2018
335423	Burda International CZ s.r.o., Přemyslovská 2845/43, Praha 3, Žižkov, 13000, CZ	12.11.2018
335877	Burda International CZ s.r.o., Přemyslovská 2845/43, Praha 3, Žižkov, 13000, CZ	12.11.2018
339779	Burda International CZ s.r.o., Přemyslovská 2845/43, Praha 3, Žižkov, 13000, CZ	12.11.2018
339780	Burda International CZ s.r.o., Přemyslovská 2845/43, Praha 3, Žižkov, 13000, CZ	12.11.2018
340739	Amix Production, s.r.o., Vesecko 495, Turnov, Daliměřice, 51101, CZ	09.11.2018
341068	Burda International CZ s.r.o., Přemyslovská 2845/43, Praha 3, Žižkov, 13000, CZ	12.11.2018
341864	Burda International CZ s.r.o., Přemyslovská 2845/43, Praha 3, Žižkov, 13000, CZ	12.11.2018
343172	Burda International CZ s.r.o., Přemyslovská 2845/43, Praha 3, Žižkov, 13000, CZ	12.11.2018
344213	Amix Production, s.r.o., Vesecko 495, Turnov, Daliměřice, 51101, CZ	09.11.2018

Číslo zápisu (111)	Vlastník (730)	S účinností od (580)
355810	PRŮMSTAV, a.s., Vyskočilova 1566, Praha 4, Michle, 14000, CZ	08.11.2018
355811	PRŮMSTAV, a.s., Vyskočilova 1566, Praha 4, Michle, 14000, CZ	08.11.2018
357825	Burda International CZ s.r.o., Přemyslovská 2845/43, Praha 3, Žižkov, 13000, CZ	12.11.2018
359668	EP Power Europe, a.s., Pařížská 130/26, Praha 1, Josefov, 11000, CZ	07.11.2018
366240	Amix Production, s.r.o., Vesecko 495, Turnov, Daliměřice, 51101, CZ	09.11.2018

Ostatní rozhodné údaje a úřední opravy

Kapitola zahrnuje zejména přetřídění seznamu výrobků a služeb v návaznosti na mezinárodní zápis, opravu chyb ve formulaci, přepisů a zjevných nesprávností za účelem uvedení do souladu se skutečností. V této kapitole jsou zveřejňovány jen takové údaje, které nemohou být zveřejněny spolu se zveřejněním přihlášky nebo se zápisem ochranné známky. Dále kapitola obsahuje důležitá úřední sdělení.

(11) **286441**

(21) SPC/CZ2011/196

(22) 10.06.2011

(73) GRÜNENTHAL GMBH, Aachen, DE

(54) l-Fenyl-3-dimethylamino-propanové sloučeniny, způsob jejich výroby, jejich použití a farmaceutický prostředek tyto látky obsahující

(92) 65/005 až 007/11-C; 65/008 až 010/11-C; 65/015 až 019/11-C; 65/020 až 024/11-C, 12.01.2011

(93) 75043.00.00 až 75045.00.00; 75046.00.00 až 75048.00.00; 76261.00.00 až 76265.00.00; 76266.00.00 až 76270.00.00, 19.08.2010, DE

(95) Palexia nebo Yantil - tapentadol hydrochlorid, léčivý přípravek

Léčivo pro pediatrické použití

Řízení o žádosti o prodloužení dodatkového ochranného osvědčení bylo zastaveno.
