

Číselné INID kódy pro označování bibliografických dat technických řešení

INID Codes for the identification of bibliographic data of technical solutions

(Standard WIPO ST. 9 a ST. 80)

(11)	číslo patentu/zápisu/osvědčení	(11)	Number of the patent/registration/certification
(15)	datum zápisu průmyslového vzoru	(15)	Industrial design registration date
(21)	číslo přihlášky/žádosti	(21)	Application number
(22)	datum podání přihlášky/žádosti	(22)	Date of application filling
(23)	údaje o výstavní prioritě	(23)	Exhibition priority data
(28)	počet průmyslových vzorů	(28)	Number of industrial designs included in the application
(31)	číslo prioritní přihlášky	(31)	Number of priority application
(32)	datum podání prioritní přihlášky	(32)	Filling date of priority application
(33)	země priority	(33)	Priority country
(40)	datum zveřejnění přihlášky vynálezu	(40)	Date of publication of patent application
(45)	datum zveřejnění zapsaného průmyslového vzoru	(45)	Publication date of the registered industrial design
(47)	datum zveřejnění udělení patentu a zápisu užitého vzoru, datum zápisu užitého vzoru, datum oznámení udělení evropského patentu v Evropském patentovém věstníku	(47)	Publication date of patent granting and publication date of utility model registration, registration date of utility model, publication date of European patent granting in the European patent bulletin
(51)	mezinárodní patentové třídění/Locarnské třídění průmyslových vzorů	(51)	International Patent Classification/ Locarno Classification for Industrial Designs
(54)	Název	(54)	Title
(55)	vyobrazení průmyslového vzoru	(55)	Reproduction of the industrial design
(57)	Anotace	(57)	Abstract
(68)	číslo základního patentu	(68)	Number of the basic patent
(71)	označení přihlašovatele/žadatele	(71)	Applicant
(72)	označení původce	(72)	Inventor
(73)	označení majitele/vlastníka	(73)	Owner
(74)	označení zástupce	(74)	Attorney's name and address
(86)	číslo mezinárodní přihlášky	(86)	International application number
(87)	číslo mezinárodního zveřejnění	(87)	International publication number
(92)	datum a číslo první registrace přípravku pro Českou republiku	(92)	Date and number(s) of the first authorization to market the product in the CZ
(93)	datum, číslo a země první registrace přípravku v rámci Společenství	(93)	Date, number(s) and country of the first authorization to market the product in the EEC
(94)	doba platnosti osvědčení	(94)	Term of certification validity
(95)	označení a typ přípravku	(95)	Name of the product and product type
(96)	datum podání a číslo evropské patentové přihlášky	(96)	European patent application filling date and number
(97)	datum zveřejnění a číslo zveřejnění evropské patentové přihlášky v Evropském patentovém věstníku	(97)	European patent application publication date and publication number in the European patent bulletin

Číselné INID kódy pro označování bibliografických dat ochranných známek

INID codes and minimum required for the identification of bibliographic data relating to marks

(Standard WIPO ST.60)

(111)	Číslo zápisu ochranné známky (registrace)	(111)	Number of registration
(151)	Datum zápisu ochranné známky	(151)	Date of the registration
(210)	Číslo přihlášky ochranné známky (spisu)	(210)	Number of the application
(220)	Datum podání přihlášky	(220)	Date of filing of the application
(320)	Datum vzniku práva přednosti	(320)	Date of the first application
(442)	Datum zveřejnění přihlášky po průzkumu	(442)	Date of the publication of the examined application
(450)	Datum zveřejnění zápisu ochranné známky ve Věstníku	(450)	Date of publication of the registration
(510)	Seznam výrobků a služeb	(510)	List of goods and/or services
(511)	Číslo třídy výrobků a služeb	(511)	Number of the class of goods and/or services
(526)	Omezení rozsahu ochrany o prvek	(526)	Disclaimer
(540)	Znění nebo vyobrazení ochranné známky	(540)	Reproduction of the mark
(551)	Kolektivní ochranná známka	(551)	Collective mark
(554)	Prostorová ochranná známka	(554)	Three-dimensional mark
(558)	Ochranná známka tvořená pouze barvou nebo kombinací barev	(558)	Mark consisting exclusively of one or several colours
(580)	Datum zápisu jakékoliv transakce v souvislosti s přihláškou nebo zápisem ochranné známky do rejstříku, např. změna majitele, změna jména nebo adresy, vzdání se práv k ochranné známce atd. (účinnost)	(580)	Date of recording of any kind of transaction in respect of applications or registrations (e.g. change in ownership, change in name or address, renunciation, termination of protection)
(591)	Údaje o barevnosti ochranné známky	(591)	Information concerning colour claimed
(730)	Přihlašovatel/vlastník ochranné známky	(730)	The applicant or the holder of the mark
(740)	Zástupce	(740)	Name and address of the representative
(770)	Jméno a adresa dřívějšího přihlašovatele nebo vlastníka (v případě změny vlastnictví)	(770)	Name and address of the previous applicant or holder (in case of change in ownership)
(791)	Jméno a adresa nabyvatele licence	(791)	Name and address of the licensee
(793)	Podmínky a omezení licence	(793)	Indication of conditions and/or restrictions under the license
(800)	Mezinárodní zápis ochranné známky	(800)	International registration

Kódy pro kódování záhlaví oznámení publikovaných ve Věstníku

(Standard WIPO ST. 17)

BB9A	zveřejněné přihlášky vynálezů	MK1K	zánik užitého vzoru uplynutím doby platnosti
FG1K	zapsané užité vzory	MK4A	zánik patentů uplynutím doby platnosti
FG4A	udělené patenty	MK4F	zánik autorských osvědčení uplynutím doby platnosti
FG4Q	zapsané průmyslové vzory	MK4Q	zánik průmyslového vzoru uplynutím doby ochrany
LD3K	částečný výmaz užitého vzoru	MM4A	zánik patentů pro nezaplacení ročních poplatků
LD4Q	částečný výmaz průmyslového vzoru	MM4F	zánik autorských osvědčení pro nezaplacení ročních poplatků
MA4A	zánik patentů vzdáním se	ND1K	prodloužení platnosti užitého vzoru
MA4F	zánik autorských osvědčení vzdáním se	ND4Q	obnova doby ochrany průmyslového vzoru
MC3K	výmaz užitého vzoru	PA4A	změna autorského osvědčení na patent
MC4A	zrušení patentu	PC9A	změna dispozičního práva k vynálezu
MC4F	zrušení autorského osvědčení	PD1K	převod práv a ostatní změny majitelů užitého vzoru
MC4Q	výmaz průmyslového vzoru	PD4A	převod práv a ostatní změny majitelů patentů
MH1K	zánik užitého vzoru vzdáním se	PD4Q	převod práv a ostatní změny vlastníků průmyslových vzorů
MH4A	částečné zrušení patentu	QA9A	nabídka licence
MH4F	částečné zrušení autorského osvědčení	SB4A	zapsané patenty do rejstříku po odtajnění
MH4Q	zánik průmyslového vzoru vzdáním se	SB4F	zapsaná autorská osvědčení do rejstříku po odtajnění

Opravy Změny Různé

Opravy u přihlášek vynálezů s žádostí o udělení patentu

HA9A	jmenování vynálezce		
HB9A	oprava jmen	HG9A	oprava chyb v třídění
HC9A	změna jmen	HH9A	oprava nebo změna všeobecně
HD9A	oprava adres	HK9A	tiskové chyby v úředních věstnicích
HE9A	změna adres		
HF9A	oprava dat		

Opravy ochranných dokumentů

Patenty	autorská osvědčení	užité vzory	průmyslové vzory	
TA4A	TA4F	TA1K	TA4Q	jmenování vynálezce
TB4A	TB4F	TB1K	TB4Q	oprava jmen
TC4A	TC4F	TC1K	TC4Q	změna jmen
TD4A	TD4F	TD1K	TD4Q	oprava adres
TE4A	TE4F	TE1K	TE4Q	změna adres
TF4A	TF4F	TF1K	TF4Q	oprava dat
TG4A	TG4F	TG1K	TG4Q	oprava chyb v třídění
TH4A	TH4F	TH1K	TH4Q	oprava nebo změna všeobecně
TK9A	TK9F	TK1K	TK4Q	tiskové chyby v úřed. věstnicích

**Kódy pro označování zemí a mezinárodních
organizací použité ve věstníku**

AT	Rakousko
CH	Švýcarsko
CY	Kypr
CZ	Česká republika
DE	Spolková republika Německo
ES	Španělsko
GB	Velká Británie
JP	Japonsko
PL	Polsko
SK	Slovensko
US	Spojené státy americké

**Kódy pro označování států USA použité ve
vestníku**

NY	New York
----	----------

BB9A

Zveřejněné přihlášky vynálezů - přehled podle čísel přihlášek

Dále uvedené přihlášky vynálezů byly zveřejněny dnem, uvedeným ve Věstníku podle zákona č. 527/1990 Sb., o vynálezech a zlepšovacích návrzích, ve znění pozdějších předpisů, a jsou k dispozici v patentové knihovně Úřadu průmyslového vlastnictví, Antonína Čermáka 2a, 160 68, Praha 6.

(21)	(51)	(21)	(51)
2017-129	<i>E 01 C 11/22</i> (2006.01)	2017-189	<i>A 23 L 2/38</i> (2006.01)
2017-135	<i>F 04 D 1/12</i> (2006.01)	2017-190	<i>C 07 F 9/10</i> (2006.01)
2017-171	<i>G 01 N 1/10</i> (2006.01)	2017-252	<i>E 05 C 17/56</i> (2006.01)
2017-182	<i>E 06 B 1/04</i> (2006.01)	2017-537	<i>C 12 N 1/38</i> (2006.01)
2017-183	<i>B 60 Q 9/00</i> (2006.01)	2018-99	<i>F 04 D 29/58</i> (2006.01)

Zveřejněné přihlášky vynálezů - řazené podle MPT

- (51) *A23L 2/38* (2006.01)
A23L 2/02 (2006.01)
A61K 36/87 (2006.01)
A61K 31/05 (2006.01)
- (21) **2017-189**
(71) Mendelova univerzita v Brně, Zahradnická fakulta, Ústav posklizňové technologie zahradnických produktů, Lednice, CZ
Ústav výzkumu globální změny AV ČR, v. v. i., Brno-střed, Staré Brno, CZ
- (72) Balík Josef doc. Ing., Ph.D., Lednice, CZ
Híc Pavel Ing., Devičany, SK
Soural Ivo Ing., Ph.D., Brno, CZ
Kulichová Jana Ing., Třebíč, CZ
Třiska Jan prof. Ing., CSc., České Budějovice, CZ
Vrchotová Naděžda RNDr., CSc., České Budějovice, CZ
- (54) **Nápoj obohacený o extrakt z réví a způsob výroby extraktu**
(22) 03.04.2017
(57) Nápoj obohacený o extrakt z réví obsahuje v 1 litru minimálně 0,1 ml extraktu z réví, nejvýhodněji 2 až 5 ml extraktu z réví v 1 litru nápoje. Drť réví obsahuje vodný roztok ethanolu v hmotnostním poměru minimálně 1:1, nejvýhodněji 1:5. Roztok ethanolu obsahuje minimálně 25 % obj. ethanolu, nejvýhodněji 96 % obj. ethanolu. Způsob výroby extraktu z réví spočívá v tom, že se směs drť réví a přidaný vodný roztok ethanolu míchají po dobu minimálně 1 hodiny při teplotě minimálně 25 °C, nejvýhodněji 5 hodin při teplotě 50 °C. Po ukončení doby extrakce se tekutý podíl ethanolového extraktu oddělí od pevného podílu, přefiltruje a zahustí na vakuové odparce na desetinu původní hmotnosti.
- (74) Patentová a známková kancelář Novotný, Ing. Jaroslav Novotný, Římská 45, Praha 2, 12000

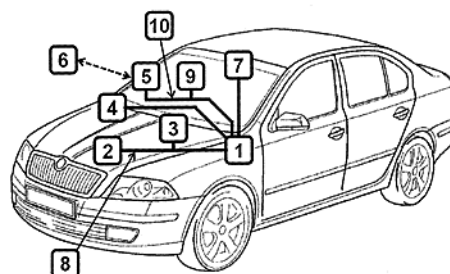

- (51) *B60Q 9/00* (2006.01)
A01M 29/16 (2011.01)
- (21) **2017-183**
(71) ŠKODA AUTO a.s., Mladá Boleslav II, CZ
(72) Hejna Petr Ing., Mnichovo Hradiště, CZ
- (54) **Systém ochrany automobilu před živočichy**
(22) 30.03.2017
(57) Systém ochrany automobilu před živočichy zahrnuje alespoň jeden senzor (2) sledování motorového prostoru automobilu a sirénu (3) alarmu s akustickým a ultrazvukovým výstupem, přičemž senzor (2) sledování motorového prostoru i siréna (3) alarmu s akustickým a ultrazvukovým výstupem jsou napojeny na centrální řídicí jednotku (1) komfortního systému automobilu.

- (51) *C07F 9/10* (2006.01)
A61K 31/685 (2006.01)
A61P 29/00 (2006.01)
- (21) **2017-190**
(71) Ústav molekulární genetiky AV ČR, v. v. i., Praha 4, CZ
Smart Brain s.r.o., Praha 4, CZ
- (72) Dvořák Michal RNDr., CSc., Praha 6, CZ
Dvořáková Marta Mgr., Praha 6, CZ
Karafiát Vít RNDr., Praha 4, CZ
Štursa Jan Ing., Ph.D., Praha 4, CZ
Werner Lukáš Ing., Ph.D., Velké Popovice - Brtnice, CZ
- (54) **Deriváty fosfolipidů a jejich použití jako léčiva**
(22) 03.04.2017
(57) Předkládané řešení poskytuje 1-acyl-lysofosfatidyl deriváty obecného vzorce I. Tyto deriváty jsou určeny pro léčení rakoviny, a to zejména pro léčbu melanomu nebo hepatokarcinomu.

- (74) HARBER IP s.r.o., Na bělidle 64/3, Praha 5, Smíchov, 15000

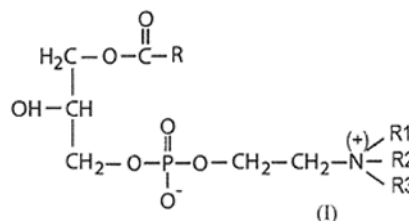

- (51) *C12N 1/38* (2006.01)
C12N 1/20 (2006.01)
C12R 1/145 (2006.01)
C12N 9/52 (2006.01)
A61K 35/39 (2015.01)
A61P 3/10 (2006.01)
C12N 5/071 (2010.01)

- (21) **2017-537**
(71) MB Pharma s.r.o., Praha 2, CZ
(72) Moša Marek RNDr., Ph.D., Mečeříž, CZ
(54) **Kmen bakterie Clostridium histolyticum, kolagenáza připravená s použitím tohoto kmene a její použití**
(22) 13.09.2017
(57) Kmen bakterie *Clostridium histolyticum* v CCM - České sbírce mikroorganismů Masarykovy univerzity Přírodovědecké fakulty, pod č. CCM 8656, produkující za anaerobních podmínek při teplotě od 25 °C do 45 °C proteolytické enzymy včetně kolagenázy, elastinázy, neutrálních proteáz a clostripainu. Použití tohoto kmene k produkci směsi dvou kolagenáz col 1 a col 2 o molekulové hmotnosti 116 kDa a 126 kDa a případně clostripainu. Použití směsi uvedených kolagenáz a případně clostripainu získané z uvedeného kmene pro izolaci Langerhansových ostrůvků.

- (74) Rott, Růžička & Guttman Patentové, známkové a advokátní kanceláře, JUDr. Ing. Michal Guttman, patentový zástupce, Vinohradská 37/938, Praha 2, 12000

- (51) **E01C 11/22** (2006.01)
E01F 5/00 (2006.01)

(21) **2017-129**

- (71) ČVUT v Praze, Fakulta stavební, Praha 6, CZ
(72) Lidmila Martin Ing., Ph.D., Beroun, CZ
Lajda Vít Ing., Řevnice, CZ
Nežerka Václav Ing., Ph.D., Praha 6 - Nebužice, CZ
Somr Michael Ing., Praha 10, CZ

(54) **Příkopová tvarovka z recyklovaného plastu**

(22) 09.03.2017

- (57) Příkopová tvarovka z recyklovaného plastu je tvořena deskou (1), konvexně zakřivenou, na spodní straně opatřenou výztužným systémem žebrování, který je tvořen obvodovými příčnými žebry (2.1, 2.2), obvodovými podélnými žebry (5.1, 5.2), umístěnými po obvodu tvarovky, středovým podélným žebrem (5), umístěným v podélné ose (x) tvarovky, vedlejšími příčnými žebry (4, 4.1, 4.2), kolmými na podélnou osu (x) a hlavními příčnými žebry (3.1, 3.2), kolmými na podélnou osu (x). Obvodová podélná žebra (5.1, 5.2) a hlavní příčná žebra (3.1, 3.2) vymezují rovinu dna tvarovky. Obvodové příčné žebro (2.1), hlavní příčné žebro (3.1) a obvodová podélná žebra (5.1, 5.2) vymezují levou boční rovinu. Obvodové příčné žebro (2.2), hlavní příčné žebro (3.2) a obvodová podélná žebra (5.1, 5.2) vymezují pravou boční rovinu. Levá boční rovina, rovina dna tvarovky a pravá boční rovina společně tvoří v rovině dané osou (x) a osou (z) obrazec tvaru lichoběžníku a úhel (α), který svírá levá i pravá boční rovina s rovinou dna je 20° až 50°. Materiál tvarovky má objemovou hmotnost 800 do 1300 kg.m⁻³ a je tvořen 65 až 85 % hmotn. aglomerátu obsahujícího 40 až 55 % hmotn. polypropylenu, 14 až 50 % hmotn. polyethylenu, 9 až 25 % hmotn. polyethylentereftalátu, do 3 % hmotn. polyvinylchloridu, do 4 % hmotn. papíru a do 5 % hmotn. dalších příměsí; 15 až 30 % hmotn. plniva a až 5 % hmotn. retardéru hoření.

- (74) Ing. Lenka Bobková, Kosmická 755, Praha 4, 14900

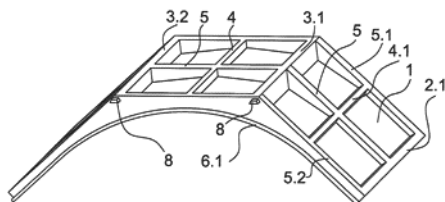

- (51) **E05C 17/56** (2006.01)

(21) **2017-252**

- (71) Technická univerzita v Liberci, Liberec, I-Staré Město, CZ
(72) Valtera Jan Ing., Ph.D., Liberec, I-Staré Město, CZ
Beran Jaroslav prof. Ing., CSc., Liberec Vratislavice nad Nisou, XXX-Vratislavice nad Nisou, CZ
Svobodová Jana Bc., Žandov, CZ
Koniček Jan, Chlumeck nad Cidlinou, CZ

(54) **Magnetický tlumič a zarážka otevíraných systémů**

(22) 04.05.2017

- (57) Magnetický tlumič a zarážka otevíraných systémů, obsahující dvojici magnetických členů (1, 2) uspořádaných proti sobě stejnými póly a uložených bez možnosti pohybu, přičemž čelní stěna prvního magnetického členu (1) z dvojice magnetických členů (1, 2) obsahuje vybrání (12), do něhož je schopna alespoň částečně zasahovat čelní stěna druhého magnetického členu (2) z této dvojice.

- (74) Ing. Dobroslav Musil, patentová kancelář, Ing. Dobroslav Musil, Zábrdovická 801/11, Brno Židenice, Zábrdovice, 61500

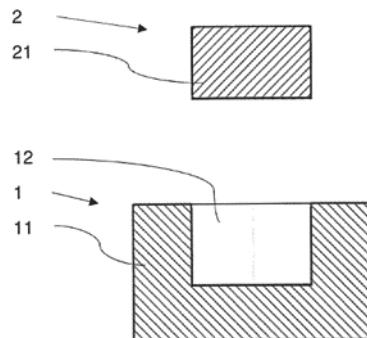

- (51) **E06B 1/04** (2006.01)
E06B 1/52 (2006.01)
E06B 3/04 (2006.01)

(21) **2017-182**

- (71) Material & Technology s.r.o., Dobruška, CZ
(72) Ulich Roman, Praha 2, CZ
Voglantz Vladimír, Plzeň, CZ

(54) **Dveřní rám**

(22) 30.03.2017

- (57) Dveřní rám, zejména dveřní rám (4) uspořádaný ve zdi (5) stavebního objektu, obsahuje nejméně jednu část (6) ke spojení s dveřním křídlem, kterou je zejména dveřní pant (7). Dveřní rám (4) obsahuje nejméně jeden tvarový profil (1), který obsahuje nejméně jednu dutinu (2) k uložení nejméně jedné zárubňové vložky (3).

- (74) Ing. Milan Škoda, Nahořanská 308, Nové Město nad Metují, 54901

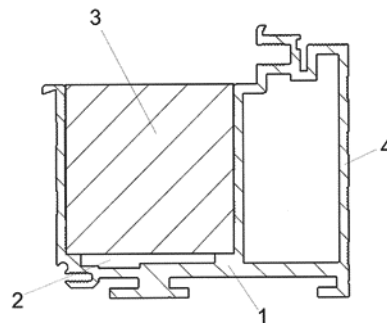

- (51) **F04D 1/12** (2006.01)
F04D 29/24 (2006.01)
F04D 29/42 (2006.01)

(21) **2017-135**

- (71) Česká zemědělská univerzita v Praze, Praha 6 - Suchbátka, CZ

(72) Polák Martin doc. Ing., Ph.D., Praha 9, CZ

(54) **Úprava spirální skříně odstředivého čerpadla**

(22) 10.03.2017

- (57) Úprava zahrnuje alespoň jednu z dílčích úprav, z nichž první dílčí úprava spočívá v tom, že v místě přechodu mezi oběžným kolem (2) a spirálovitým kanálem (11) je šířka spirálovitého kanálu (11) v axiálním směru shodná s šířkou lopatek (23), přičemž šířka spirálovitého kanálu (11) v axiálním směru od oběžného kola (2) má alespoň do poloviny radiální hloubky

spirálovitého kanálu (11) zvětšující se velikost. Druhá dílčí úprava spočívá v tom, že axiální přípojny otvor (12) spirální skříně (1) má shodnou světlost (k) se světlostí (u) centrálního otvoru (26) oběžného kola (2), přičemž současně axiální přípojny otvor (12) spirální skříně (1) má ve směru od centrálního otvoru (26) oběžného kola (2) plynule se měnící světlost (k).

(74) Ing. Libor Šimek, Vinohradská 194, Praha 3 - Vinohrady, 13000

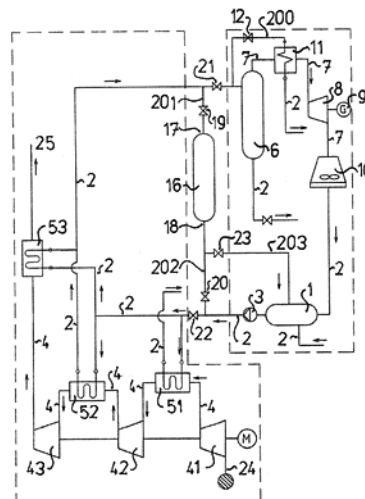
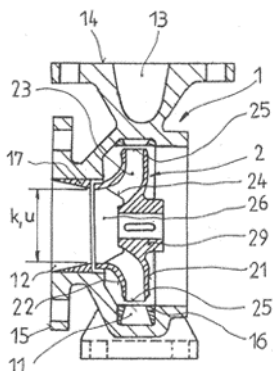

(51) **F04D 29/58** (2006.01)
F04B 39/06 (2006.01)
F28D 20/00 (2006.01)
F01D 15/10 (2006.01)

(21) **2018-99**

(71) Vysoká škola báňská-Technická univerzita Ostrava, Ostrava, Poruba, CZ

(72) Vilímec Ladislav Doc. Ing., Ostrava, Hrabůvka, CZ

Konvička Jaroslav Ing., Ph.D., Frýdek-Místek, Místek, CZ

Kolarčík Kamil doc. Ing., CSc., Bohumín, Skřečůň, CZ

(54) **Zařízení pro využití kompresního tepla**

(22) 31.03.2017

(57) Zařízení s kompresorem a vodními chladiči (51,52,53) komprimovaného plynu má na vodní chladiče (51, 52, 53) připojen primární expandér (6) s parním výstupem, na který je připojena parní turbína (8) s připojeným elektrickým generátorem (9), přičemž v zařízení je zapojen také akumulátor (16) horké vody. Vodní potrubí (2) je opatřeno čerpadlem (3). Mezi primárním expandérem (6) a parní turbínou (8) je zařazen přehřívák (11) páry a případně za ním přidavný expandér. Mezi kompresorovými stupni (41, 42, 43) jsou vodní chladiče (51, 52). Zařízení je dále vybaveno regulačním ventilem (12), uzavíracími armaturami (19, 20, 23), regulačními armaturami (21, 22) a odváděcím vodním potrubím (203). Akumulátor (16) má horní a dolní část opatřenou připojovacími hrdly (17, 18), která jsou horním vodním potrubím (201), resp. dolním vodním potrubím (202) připojena k vodnímu potrubí (2).

(51) **G01N 1/10** (2006.01)

(21) **2017-171**

(71) ROFA PRAHA, s.r.o., Tursko, CZ

(72) Fiedler Matthias Mag., Klosterneuburg-Weidling, AT

Solar Milan Ing., Velvary, CZ

(54) **Systém k odběru vzorků pohonných hmot**

(22) 27.03.2017

(57) Technické řešení se týká systému (1) na odběr vzorků k odebrání pohonných hmot z externí nádrže (2) na pohonné hmoty, se vzorkovací nádrží (3) k uložení pohonné hmoty, s alespoň jedním přívodním vedením (4), kterým lze pohonnou hmotu vést z externí nádrže (2) na pohonné hmoty do vzorkovací nádrže (3), s alespoň jedním odvodním vedením (5), kterým lze pohonnou hmotu odvádět ze vzorkovací nádrže (3), a s alespoň jedním zařízením (6) na odběr vzorků, kterým lze odebrat alespoň dílčí množství pohonné hmoty ze vzorkovací nádrže (3). Systém (1) na odběr vzorků je podle vynálezu vytvořen zejména jako samostatné, mobilní zařízení. Řešení se dále týká způsobu provozu systému (1) na odběr vzorků.

(74) Ing. Dobroslav Musil, patentová kancelář, Zábřevická 11, Brno, 61500

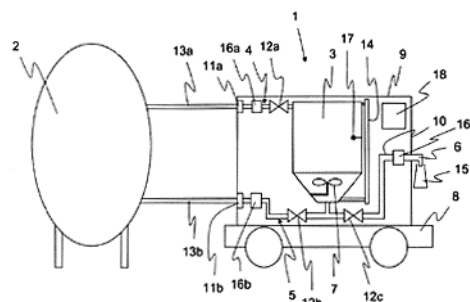

Zveřejněné přihlášky vynálezů - přehled podle třídících znaků

(51)	(21)	(51)	(21)
A 01 M 29/16 (2011.01)	2017-183	C 12 N 9/52 (2006.01)	2017-537
A 23 L 2/02 (2006.01)	2017-189	C 12 R 1/145 (2006.01)	2017-537
A 61 K 31/05 (2006.01)	2017-189	E 01 F 5/00 (2006.01)	2017-129
A 61 K 31/685 (2006.01)	2017-190	E 06 B 1/52 (2006.01)	2017-182
A 61 K 35/39 (2015.01)	2017-537	E 06 B 3/04 (2006.01)	2017-182
A 61 K 36/87 (2006.01)	2017-189	F 01 D 15/10 (2006.01)	2018-99
A 61 P 3/10 (2006.01)	2017-537	F 04 B 39/06 (2006.01)	2018-99
A 61 P 29/00 (2006.01)	2017-190	F 04 D 29/24 (2006.01)	2017-135
C 12 N 1/20 (2006.01)	2017-537	F 04 D 29/42 (2006.01)	2017-135
C 12 N 5/071 (2010.01)	2017-537	F 28 D 20/00 (2006.01)	2018-99

Seznam přihlašovatelů zveřejněných přihlášek vynálezů

(71)	(21)	(51)	(71)	(21)	(51)
Česká zemědělská univerzita v Praze, Praha 6 - Suchdol, CZ	2017-135	F 04 D 1/12 (2006.01)	ROFA PRAHA, s.r.o., Tursko, CZ	2017-171	G 01 N 1/10 (2006.01)
ČVUT v Praze, Fakulta stavební, Praha 6, CZ	2017-129	E 01 C 11/22 (2006.01)	ŠKODA AUTO a.s., Mladá Boleslav II, CZ	2017-183	B 60 Q 9/00 (2006.01)
Material & Technology s.r.o., Dobruška, CZ	2017-182	E 06 B 1/04 (2006.01)	Technická univerzita v Liberci, Liberec, I-Staré Město, CZ	2017-252	E 05 C 17/56 (2006.01)
MB Pharma s.r.o., Praha 2, CZ	2017-537	C 12 N 1/38 (2006.01)	Ústav molekulární genetiky AV ČR, v. v. i., Praha 4, CZ	2017-190	C 07 F 9/10 (2006.01)
Mendelova univerzita v Brně, Zahradnická fakulta, Ústav posklizňové technologie zahradnických produktů, Lednice, CZ	2017-189	A 23 L 2/38 (2006.01)	Vysoká škola báňská-Technická univerzita Ostrava, Ostrava, Poruba, CZ	2018-99	F 04 D 29/58 (2006.01)

FG4A

Udělené patenty - přehled podle čísel patentů

V období uzávěrky tohoto čísla Věstníku udělil Úřad průmyslového vlastnictví tyto patenty.

(11)	(51)		(11)	(51)		(11)	(51)	
307483	<i>A 45 D 29/04</i>	(2006.01)	307486	<i>A 61 L 27/24</i>	(2006.01)	307489	<i>F 04 D 1/12</i>	(2006.01)
307484	<i>A 47 D 13/02</i>	(2006.01)	307487	<i>C 08 G 63/08</i>	(2006.01)	307490	<i>E 05 C 17/56</i>	(2006.01)
307485	<i>F 23 N 1/04</i>	(2006.01)	307488	<i>C 07 F 9/30</i>	(2006.01)			

FG4A

Udělené patenty - přehled podle MPT

(51)	<i>A45D 29/04</i>	(2006.01)	(72)	David Tomáš Mgr., Ph.D., Hovorčovice, Praha-východ, CZ
	<i>A45D 29/00</i>	(2006.01)		Hermann Petr prof. RNDr., Dr., Praha-Letňany, CZ
	<i>A61B 17/54</i>	(2006.01)		Kubíček Vojtěch doc. RNDr., Ph.D., Praha 8, CZ
	<i>B23D 71/04</i>	(2006.01)	(54)	Sloučeniny na bázi cyklamu, jejich konjugáty, cílicí konjugáty, koordinační sloučeniny, farmaceutický přípravek je obsahující, způsob jejich přípravy a jejich použití
	<i>B23D 71/00</i>	(2006.01)	(22)	20.11.2015
(11)	307483		(74)	HARBER IP s.r.o., Na bělidle 64/3, Praha 5, Smíchov, 15000
(40)	15.04.2009			
(21)	2007-697			
(73)	Blažek Glass s.r.o., Poděbrady, CZ			
(72)	Zdobinský Petr, Poděbrady, CZ			
(54)	Pilník pro leštění nebo pilování materiálů, zejména na nehty a kůži		(51)	<i>C08G 63/08</i>
(22)	08.10.2007			(2006.01)
(74)	Ing. Pavel Reichel, Lopatecká 14, Praha 4, 14700			<i>C08G 69/14</i>
				(2006.01)
				<i>C08G 77/06</i>
				(2006.01)
				<i>C08F 2/46</i>
				(2006.01)
				<i>C08K 3/22</i>
				(2006.01)
				<i>C08K 9/04</i>
				(2006.01)
				<i>C08L 67/06</i>
				(2006.01)
(11)	307487		(11)	307487
(40)	31.05.2017		(40)	31.05.2017
(21)	2015-788		(21)	2015-788
(73)	Ústav makromolekulární chemie AV ČR, v. v. i., Praha 6 - Břevnov, CZ		(73)	Ústav makromolekulární chemie AV ČR, v. v. i., Praha 6 - Břevnov, CZ
(72)	Kredatusová Jana Ing., Ph.D., Jindřichův Hradec, CZ		(72)	Kredatusová Jana Ing., Ph.D., Jindřichův Hradec, CZ
	Beneš Hynek Ing., Ph.D., Praha 9, CZ			Beneš Hynek Ing., Ph.D., Praha 9, CZ
(54)	Způsob přípravy polymerních materiálů		(54)	Způsob přípravy polymerních materiálů
(22)	05.11.2015		(22)	05.11.2015
(74)	HARBER IP s.r.o., Na bělidle 64/3, Praha 5, Smíchov, 15000		(74)	HARBER IP s.r.o., Na bělidle 64/3, Praha 5, Smíchov, 15000
(51)	<i>A47D 13/02</i>	(2006.01)	(51)	<i>E05C 17/56</i>
(11)	307484			(2006.01)
(40)	11.01.2012		(11)	307490
(21)	2010-531		(40)	10.10.2018
(73)	Kaloušková Věra Mgr., Smiřice, CZ		(21)	2017-252
(72)	Kaloušková Věra Mgr., Smiřice, CZ		(73)	Technická univerzita v Liberci, Liberec, I-Staré Město, CZ
(54)	Dětské nosítko		(72)	Valtera Jan Ing., Ph.D., Liberec, I-Staré Město, CZ
(22)	02.07.2010			Beran Jaroslav prof. Ing., CSc., Liberec Vratislavice nad Nisou, XXX-
(74)	Jan Brykner, Resslova 741, Hradec Králové, 50002			Vratislavice nad Nisou, CZ
				Svobodová Jana Bc., Žandov, CZ
				Koniček Jan, Chlumec nad Cidlinou, CZ
			(54)	Magnetický tlumič a zarážka otevíracích systémů
			(22)	04.05.2017
			(74)	Ing. Dobroslav Musil, patentová kancelář, Ing. Dobroslav Musil, Zábřdovická 801/11, Brno Židenice, Zábřdovice, 61500
(51)	<i>A61L 27/24</i>	(2006.01)	(51)	<i>F04D 1/12</i>
	<i>A61L 27/36</i>	(2006.01)		(2006.01)
	<i>A61L 15/32</i>	(2006.01)		<i>F04D 29/24</i>
	<i>A61F 2/28</i>	(2006.01)		(2006.01)
(11)	307486			<i>F04D 29/42</i>
(40)	21.01.2015			(2006.01)
(21)	2013-535		(11)	307489
(73)	HYPRO OTROKOVICE s.r.o., Otrokovice, CZ		(40)	10.10.2018
(72)	Galatík Antonín Ing., CSc., Otrokovice, CZ		(21)	2017-135
(54)	Optimalizovaný pastovitý kostní implantát		(73)	Česká zemědělská univerzita v Praze, Praha 6 - Suchdol, CZ
(22)	09.07.2013		(72)	Polák Martin doc. Ing., Ph.D., Praha 9, CZ
(74)	Ing. Jan Görig, Korábová 98, Fryšták, 76316		(54)	Úprava spirální skříně odstředivého čerpadla
			(22)	10.03.2017
			(74)	Ing. Libor Šimek, Vinohradská 194, Praha 3 - Vinohrady, 13000
(51)	<i>C07F 9/30</i>	(2006.01)	(51)	<i>F23N 1/04</i>
	<i>C07F 9/38</i>	(2006.01)		(2006.01)
	<i>C07D 257/02</i>	(2006.01)		<i>F24H 8/00</i>
	<i>A61K 31/663</i>	(2006.01)		(2006.01)
	<i>A61K 31/395</i>	(2006.01)		
	<i>A61K 31/28</i>	(2006.01)		
	<i>A61K 31/29</i>	(2006.01)		
	<i>A61K 31/30</i>	(2006.01)		
	<i>A61K 51/04</i>	(2006.01)		
	<i>A61K 38/03</i>	(2006.01)		
	<i>A61K 39/00</i>	(2006.01)		
	<i>A61K 49/00</i>	(2006.01)		
	<i>A61P 35/00</i>	(2006.01)		
	<i>A61P 29/00</i>	(2006.01)		
	<i>A61P 9/10</i>	(2006.01)		
(11)	307488			
(40)	31.05.2017			
(21)	2015-825			
(73)	Univerzita Karlova v Praze, Praha 1, CZ			

(11) 307485
(40) 15.05.2013
(21) **2011-701**
(73) Mendelova univerzita v Brně, Brno, CZ
(72) Fajman Martin Ing. Ph.D., Brno, CZ
Čupera Jiří Ing. Ph.D., Brno, CZ
Votava Jiří Ing. Ph.D., Bystré u Poličky, CZ

(54) **Systém pro regulaci výkonu kotle na tuhá paliva a zároveň výstupní teploty teplosměnného média a kotel na tuhá paliva s tímto systémem regulace**
(22) 04.11.2011

Seznam majitelů udělených patentů

(73)	(11)	(51)	(73)	(11)	(51)
Blažek Glass s.r.o., Poděbrady, CZ	307483	<i>A 45 D 29/04</i>	Technická univerzita v Liberci, Liberec, I-Staré Město, CZ	307490	<i>E 05 C 17/56</i>
Česká zemědělská univerzita v Praze, Praha 6 - Suchbát, CZ	307489	<i>F 04 D 1/12</i>	Univerzita Karlova v Praze, Praha 1, CZ	307488	<i>C 07 F 9/30</i>
HYPRO OTROKOVICE s.r.o., Otrokovice, CZ	307486	<i>A 61 L 27/24</i>	Ústav makromolekulární chemie AV ČR, v. v. i., Praha 6 - Břevnov, CZ	307487	<i>C 08 G 63/08</i>
Mendelova univerzita v Brně, Brno, CZ	307485	<i>F 23 N 1/04</i>	Kalousková Věra Mgr., Smiřice, CZ	307484	<i>A 47 D 13/02</i>

Zveřejněné překlady evropských patentových spisů

U následujících udělených evropských patentů s účinky pro Českou republiku byl majitelem předložen překlad patentového spisu do českého jazyka (§ 35c odst. 2 až 4 zákona č. 527/1990 Sb., v platném znění). Údaje jsou řazeny vzestupně podle čísel evropských patentů.

(97) EP 1978190		ZIMMERMANN, Martin, 85253 Erdweg-Kleinberghofen, DE
(47) 01.08.2018		MÜLLER, Werner, 75443 Ötisheim, DE
(97) 08.10.2008		BROSIG, Jochen, 85646 Anzing, DE
(51) E05B 9/10	(2006.01)	UTTENWEILER, Dietmar, 82057 Icking, DE
E05B 17/04	(2006.01)	(54) Metoda výpočtu brýlových čoček s variabilní polohou vztázných bodů
(96) 05.03.2008		(32) 102007003846
(96) 08152294.8		(31) 25.01.2007
(73) Aug. Winkhaus GmbH & Co. KG, 48291 Telgte, DE		(33) DE
(72) Spahn, Karl-Heinz, 48346, Ostbevern, DE		(86) PCT/EP2008/000584
Reckmann, Karin, 48163, Münster, DE		(87) WO 2008/089995
(54) Cylindrická vložka zámku		(74) DANĚK & PARTNERS Advokátní a patentová kancelář, Ing. Vilém Daněk Ph.D., LL.M., Vinohradská 403/17, Praha 2, Vinohrady, 12000
(32) 102007000203		
(31) 04.04.2007		
(33) DE		
(74) PATENTSERVIS Praha a.s., Na Podkovce 281/10, Praha 4, Podolí, 14700		
<hr/>		
(97) EP 2049852		(97) EP 2135487
(47) 25.07.2018		(47) 01.08.2018
(97) 27.03.2008		(97) 18.09.2008
(51) F25D 15/00	(2006.01)	(51) H05B 33/08
(96) 12.09.2007		(96) 12.03.2008
(96) 07802275.3		(96) 08743813.1
(73) BLANCO Professional GmbH + Co KG, 75038 Oberderdingen, DE		(73) Philips Lighting Holding B.V., 5656 AE Eindhoven, NL
(72) BÖSS, Ralf, 76703 Kraichtal, DE		(72) MELANSON, John, L., Austin, TX 78703, US
KONRAD, Claus, 75236 Kämpfelbach, DE		(54) Systém osvětlení LED s regulátorem korekce účinníku
WIRTH, Peter, 75031 Eppingen, DE		(32) 894295 P
(54) Chladicí stanice		(31) 12.03.2007
(32) 102006044845		(33) US
(31) 22.09.2006		(86) PCT/US2008/056739
(33) DE		(87) WO 2008/112822
(86) PCT/EP2007/007936		(74) PATENTSERVIS Praha a.s., Na Podkovce 281/10, Praha 4, Podolí, 14700
(87) WO 2008/034547		
(74) Čermák a spol., JUDr. Karel Čermák jr. Ph.D., LL.M., Elišky Peškové 735/15, Praha 5, 15000		
<hr/>		
(97) EP 2051896		(97) EP 2235597
(47) 04.07.2018		(47) 06.06.2018
(97) 14.02.2008		(97) 04.06.2009
(51) B62B 5/04	(2006.01)	(51) G04B 45/00
B62B 3/00	(2006.01)	G04B 47/04
B60T 1/14	(2006.01)	A44C 17/02
(96) 08.06.2007		(96) 26.06.2008
(96) 07733128.8		(96) 08757282.2
(73) Loadhog Limited, Sheffield S9 2JE, GB		(73) Fendi S.r.l, 00144 Roma, IT
(72) FACEY, Hugh, David, Sheffield S11 9PX, GB		(72) SAUNIER, André, CH-2950 Courgenay, CH
BOALER, Derek, Sheffield S8 8JJ, GB		(54) Hodinářský výrobek s pohyblivým hodinovým kruhem
MAKIN, John, South Yorkshire S60 5NJ, GB		(32) 18232007
SHAWCROSS, Brian, Edward, Nottinghamshire DN22 7HR, GB		(31) 26.11.2007
JOWETT, Leigh, Sheffield S36 1EN, GB		(33) CH
(54) Přepřavování nákladů		(86) PCT/CH2008/000289
(32) 0615707, 0621920		(87) WO 2009/067824
(31) 08.08.2006, 03.11.2006		(74) Všeťečka Zelený Švorčík Kalenský a partneři, advokátní a patentová kancelář, JUDr. Michal Havlík, advokát, Hálkova 1406/2, Praha 2, 12000
(33) GB, GB		
(86) PCT/GB2007/002117		
(87) WO 2008/017798		
(74) PatentEnter s.r.o., Koliště 1965/13a, Brno, Černá Pole, 60200		
<hr/>		
(97) EP 2115524		(97) EP 2259929
(47) 23.05.2018		(47) 27.06.2018
(97) 31.07.2008		(97) 03.09.2009
(51) G02C 7/02	(2006.01)	(51) B42D 25/29
G02C 7/06	(2006.01)	B41M 3/14
G02C 13/00	(2006.01)	B44F 1/08
(96) 25.01.2008		B32B 38/00
(96) 08707293.0		B32B 27/00
(73) Rodenstock GmbH, 80687 München, DE		B42D 25/23
(72) ESSER, Gregor, 81735 München, DE		B42D 25/00
ALTHEIMER, Helmut, 87650 Baisweil-Lauchdorf, DE		B42D 25/45
BECKEN, Wolfgang, 81541 München, DE		B42D 25/21
BICHLER, Robert, 82284 Grafrath, DE		B42D 25/24
SEIDEMANN, Anne, 80337 München, DE		(96) 31.10.2008
		(96) 08872856.3
		(73) Bundesdruckerei GmbH, 10969 Berlin, DE
		Covestro Deutschland AG, 51373 Leverkusen, DE
		(72) SPRINGMANN, Edward, 10249 Berlin, DE
		PUDLEINER, Heinz, 47800 Krefeld, DE
		(54) Dokument obsahující bezpečnostní tisk z pixelů skládajících se z různých obrazových bodů
		(32) 102008012420
		(31) 29.02.2008

- (33) DE
(86) PCT/EP2008/009343
(87) WO 2009/106108
(74) PATENTSERVIS Praha a.s., Na Podkovce 281/10, Praha 4, Podolí, 14700
-
- (97) **EP 2277874**
(47) 27.06.2018
(97) 22.10.2009
(51) **C07D 333/56** (2006.01)
A61K 31/381 (2006.01)
A61K 31/423 (2006.01)
A61P 1/04 (2006.01)
A61P 1/16 (2006.01)
A61P 1/18 (2006.01)
A61P 3/04 (2006.01)
A61P 3/06 (2006.01)
A61P 3/10 (2006.01)
A61P 7/02 (2006.01)
A61P 9/00 (2006.01)
A61P 9/04 (2006.01)
A61P 9/10 (2006.01)
A61P 9/12 (2006.01)
A61P 11/00 (2006.01)
A61P 11/06 (2006.01)
A61P 13/08 (2006.01)
A61P 15/00 (2006.01)
A61P 17/00 (2006.01)
A61P 17/06 (2006.01)
(96) 15.04.2009
(96) 09731677.2
(73) Nippon Chemiphar Co., Ltd., Tokyo 101-0032, JP
(72) SAKUMA, Shogo, Misato-shi Saitama 341-0005, JP
TAKAHASHI, Rie, Misato-shi Saitama 341-0005, JP
NAKAMURA, Hideki, Misato-shi Saitama 341-0005, JP
(54) **Aktivátory receptorů aktivovaných peroxisomovým proliferátorem**
(32) 2008105899
(31) 15.04.2008
(33) JP
(86) PCT/JP2009/057946
(87) WO 2009/128558
(74) Všetečka Zelený Švorčík Kalenský a partneři, advokátní a patentová kancelář, JUDr. Michal Havlík, advokát, Hálkova 1406/2, Praha 2, 12000
-
- (97) **EP 2278305**
(47) 27.06.2018
(97) 26.01.2011
(51) **G01N 23/04** (2018.01)
G01N 23/06 (2018.01)
G01V 5/00 (2006.01)
G01N 23/046 (2018.01)
(96) 24.07.2009
(96) 09009615.7
(73) GE Sensing & Inspection Technologies GmbH, 50354 Hürth, DE
(72) Wüstenbecker, Michael, 22952 Lütjensee, DE
Stuke, Ingo, 23858 Reinfeld, DE
(54) **Zařízení pro automatizované zkoušení a/nebo měření velkého počtu v podstatě shodných dílců pomocí rentgenového záření**
(74) Všetečka Zelený Švorčík Kalenský a partneři, advokátní a patentová kancelář, JUDr. Pavel Zelený, advokát, Hálkova 1406/2, Praha 2, 12000
-
- (97) **EP 2293360**
(47) 13.06.2018
(97) 09.03.2011
(51) **H01M 2/06** (2006.01)
H01M 2/30 (2006.01)
H01M 10/06 (2006.01)
(96) 21.12.2004
(96) 10196207.4
(73) WATER GREMLIN COMPANY, White Bear Lake, MN 55110, US
(72) Ratte, Robert, W., North Oaks, MN 55127, US
Peterson, Norman, E., Wyoming, MN 55092, US
(54) **Část baterie**
(32) 533924 P, 804401, 11362
(31) 02.01.2004, 18.03.2004, 13.12.2004
(33) US, US, US
-
- (74) Rott, Růžička & Guttmann Patentové, známkové a advokátní kanceláře, Ing. Jana Fuchsová, patentový zástupce, Vinohradská 938/37, Praha 2, 12000
-
- (97) **EP 2349342**
(47) 27.06.2018
(97) 22.04.2010
(51) **A61K 47/60** (2017.01)
A61K 47/61 (2017.01)
A61K 38/37 (2006.01)
A61P 7/02 (2006.01)
A61P 7/04 (2006.01)
(96) 16.10.2009
(96) 09752930.9
(73) Baxalta GmbH, 6300 Zug, CH
Baxalta Incorporated, Bannockburn, IL 60015, US
(72) TURECEK, Peter, A-3400 Klosterneuburg, AT
SIEKMANN, Juergen, A-1210 Vienna, AT
ROTTENSTEINER, Hanspeter, A-1020 Vienna, AT
(54) **Modifikované krevní faktory obsahující nízký stupeň ve vodě rozpustného polymeru**
(32) 106424 P
(31) 17.10.2008
(33) US
(86) PCT/US2009/061023
(87) WO 2010/045568
(74) Všetečka Zelený Švorčík Kalenský a partneři, advokátní a patentová kancelář, JUDr. Michal Havlík, advokát, Hálkova 1406/2, Praha 2, 12000
-
- (97) **EP 2402677**
(47) 04.07.2018
(97) 04.01.2012
(51) **F24H 9/12** (2006.01)
F24D 19/00 (2006.01)
F28F 9/26 (2006.01)
(96) 10.05.2011
(96) 11165399.4
(73) Caradon Stelrad B.V., 2200 Herentals, BE
(72) Berthet, Sylvain, 3190 Boortmeerbeek, BE
Grauls, Roger, 3971 Heppen, BE
(54) **Způsob ke konfigurování připojovacího dílu a připojovací díl pro topné těleso**
(32) 102010017692
(31) 01.07.2010
(33) DE
(74) Všetečka Zelený Švorčík Kalenský a partneři, advokátní a patentová kancelář, JUDr. Michal Havlík, advokát, Hálkova 1406/2, Praha 2, 12000
-
- (97) **EP 2406371**
(47) 09.05.2018
(97) 16.09.2010
(51) **C12N 5/079** (2010.01)
G01N 33/50 (2006.01)
C12Q 1/37 (2006.01)
(96) 12.03.2010
(96) 10709359.3
(73) ALLERGAN, INC., Irvine, CA 92612, US
(72) JACKY, Birgitte, P.S., Orange CA 92866, US
WANG, Joanne, Irvine CA 92620, US
ZHU, Hong, San Diego CA 92130, US
HODGES, D., Dianne, Tustin CA 92780, US
FERNANDEZ-SALAS, Ester, Fullerton CA 92831, US
(54) **Buňky užitečné pro imunologické analýzy aktivity botulinového toxinu sérotypu A**
(32) 160199 P
(31) 13.03.2009
(33) US
(86) PCT/US2010/027242
(87) WO 2010/105234
(74) Všetečka Zelený Švorčík Kalenský a partneři, advokátní a patentová kancelář, JUDr. Michal Havlík, advokát, Hálkova 1406/2, Praha 2, Nové Město, 12000
-
- (97) **EP 2420983**
(47) 27.06.2018
(97) 22.02.2012

(51) G08G 1/123	(2006.01)	(31) 06.07.2011	
(96) 17.08.2010		(33) DE	
(96) 10173079.4		(74) Traplová Hakr Kubát, advokátní a patentová kancelář, ing. Eduard Hakr	
(73) IVECO FRANCE S.A.S., 69200 Vénissieux, FR		patentový zástupce, Přístavní 24, Praha 7, 17000	
(72) Codron, Stéphane, 69008, LYON, FR			
(54) Rídící systém a způsob pro vozidla pro přepravu cestujících a vozidlo pro přepravu cestujících nakonfigurované na používání takového systému a/nebo takového způsobu		(97) EP 2545014	
(74) Rott, Růžička & Guttman Patentová, známková a advokátní kancelář, Ing. Václav Krmenčík, patentový zástupce, Vinohradská 37/938, Praha 2, 12000		(47) 11.07.2018	
		(97) 15.09.2011	
		(51) C04B 24/32	(2006.01)
		C04B 28/06	(2006.01)
		C04B 28/16	(2006.01)
		C04B 103/10	(2006.01)
		(96) 07.03.2011	
		(96) 11709663.6	
		(73) Construction Research & Technology GmbH, 83308 Trostberg, DE	
		(72) FRENKENBERGER, Karl, 86507 Oberottmarshausen, DE	
		KOEHLER, Stefan, 86356 Neusäß-Steppach, DE	
		HEICHELE, Thomas, 86399 Bobingen, DE	
		HOETZL, Klaus-Dieter, 86199 Augsburg, DE	
		WEISS, Patrick, 86199 Augsburg, DE	
		DREBEN, Alexander, 86150 Augsburg, DE	
		(54) Urychlovač cementu	
		(32) 10155940	
		(31) 09.03.2010	
		(33) EP	
		(86) PCT/EP2011/053349	
		(87) WO 2011/110509	
		(74) Všeťečka Zelený Švorčík Kalenský a partneři, advokátní a patentová kancelář, JUDr. Petr Kalenský, advokát, Hálkova 1406/2, Praha 2, 12000	
(97) EP 2456467		(97) EP 2598526	
(47) 27.06.2018		(47) 05.09.2018	
(97) 27.01.2011		(97) 02.02.2012	
(51) A61K 47/64	(2017.01)	(51) C07K 14/545	(2006.01)
A61K 47/54	(2017.01)	A61P 19/02	(2006.01)
A61K 49/14	(2006.01)	(96) 29.07.2011	
A61K 51/08	(2006.01)	(96) 11749612.5	
A61K 49/08	(2006.01)	(73) Eleven Biotherapeutics, Inc., Cambridge, MA 02142, US	
A61K 103/00	(2006.01)	(72) BARNES, Thomas, M., Cambridge MA 02142, US	
A61K 103/20	(2006.01)	HOU, Jinzhao, Cambridge MA 02142, US	
(96) 09.07.2010		KING, Bracken, M., Cambridge MA 02142, US	
(96) 10730731.6		(54) Agonisté a antagonisté chimérického IL-1 receptor typu I	
(73) Merck Patent GmbH, 64293 Darmstadt, DE		(32) 201161493966 P, 201161436178 P, 201161493967 P, 201161436184 P,	
(72) KUEBELBECK, Armin, 64625 Bensheim, DE		368799 P	
LARBIG, Gregor, 63571 Gelnhausen, DE		(31) 06.06.2011, 25.01.2011, 06.06.2011, 25.01.2011, 29.07.2010	
MIER, Walter, 64625 Bensheim, DE		(33) US, US, US, US, US	
BEIJER, Barbro, 69226 Nussloch, DE		(86) PCT/US2011/045995	
HABERKORN, Uwe, 68723 Schwetzingen, DE		(87) WO 2012/016203	
(54) Konjugáty ϵ-polylysinu a jejich použití		(74) FAJNOR IP s.r.o., Pobeřežní 249/46, Praha 8, Karlín, 18600	
(32) 09009393			
(31) 20.07.2009		(97) EP 2626488	
(33) EP		(47) 25.07.2018	
(86) PCT/EP2010/004198		(97) 14.08.2013	
(87) WO 2011/009539		(51) E05B 19/02	(2006.01)
(74) Čermák a spol., JUDr. Karel Čermák jr. Ph.D., LL.M., Elišky Peškové 735/15, Praha 5, 15000		(96) 01.02.2013	
		(96) 13153644.3	
		(73) Aug. Winkhaus GmbH & Co. KG, 48291 Telgte, DE	
(97) EP 2495388		(72) Rasecke, Marc, 49536 Lienen, DE	
(47) 20.06.2018		Spahn, Karl-Heinz, 48346 Ostbevern, DE	
(97) 05.09.2012		Ostkamp, Michael, 48336 Sassenberg, DE	
(51) E21B 3/02	(2006.01)	(54) Klíč pro cylindrickou vložku zámku	
E21B 7/02	(2006.01)	(32) 102012201868	
F16H 57/04	(2010.01)	(31) 08.02.2012	
(96) 02.03.2012		(33) DE	
(96) 12157834.8		(74) PATENTSERVIS Praha a.s., Na Podkovce 281/10, Praha 4, Podolí, 14700	
(73) CASAGRANDE SpA, 33074 Fontanafredda (PN), IT			
(72) Casagrande, Mauro, 33077 Sacile (PN), IT		(97) EP 2634194	
(54) Vrtná hlava pro vrtné stroje		(47) 15.08.2018	
(32) UD20110027		(97) 03.05.2012	
(31) 02.03.2011		(51) C07K 16/28	(2006.01)
(33) IT		A61K 39/395	(2006.01)
(74) Kania, Sedlák, Smola, Ing. Jiří Malůšek, Mendlovo náměstí 157/1, Brno, Staré Brno, 60300		A61P 35/00	(2006.01)
		C07K 16/46	(2006.01)
		C12N 5/10	(2006.01)
		C12N 15/02	(2006.01)
		C12P 21/08	(2006.01)
(97) EP 2543700			
(47) 08.08.2018			
(97) 09.01.2013			
(51) B29C 64/153	(2017.01)		
C09C 3/10	(2006.01)		
C08J 5/00	(2006.01)		
B29C 67/04	(2017.01)		
C08K 9/08	(2006.01)		
(96) 19.06.2012			
(96) 12172611.1			
(73) Evonik Degussa GmbH, 45128 Essen, DE			
(72) Monsheimer, Sylvia, 45721 Haltern am See, DE			
Diekmann, Wolfgang, 45731 Waltrop, DE			
Baumann, Franz-Erich, 48249 Dülmen, DE			
Hessel-Geldmann, Sigrid, 45721 Haltern am See, DE			
Warnke, Kristiane, 45665 Recklinghausen, DE			
Stemmer, Heike, 45721 Haltern am See, DE			
Altkemper, Stefan, 46282 Dorsten, DE			
(54) Prášek obsahující částice potažené polymerem			
(32) 102011078719			

- (96) 28.10.2011
(96) 11836461.1
(73) Perseus Proteomics Inc., Tokyo 153-0041, JP
(72) ISHII, Keisuke, Tokyo 153-0041, JP
KATSUMI, Keiko, Tokyo 153-0041, JP
MATSUURA, Tadashi, Tokyo 153-0041, JP
SUDO, Yukio, Tokyo 153-0041, JP
MITOMO, Katsuyuki, Tokyo 153-0041, JP
KOUUDA, Katsushi, Tokyo 153-0041, JP
(54) **Anti-CDH3 protilátka, která má vysokou schopnost internalizace**
(32) 2011150812, 2010243708
(31) 07.07.2011, 29.10.2010
(33) JP, JP
(86) PCT/JP2011/074958
(87) WO 2012/057328
(74) Všeťečka Zelený Švorčík Kalenský a partneři, advokátní a patentová kancelář, JUDr. Michal Havlík, advokát, Háľkova 1406/2, Praha 2, 12000
-
- (97) **EP 2670382**
(47) 18.07.2018
(97) 09.08.2012
(51) **A61K 8/49** (2006.01)
A61K 8/63 (2006.01)
A61K 8/73 (2006.01)
A61Q 19/06 (2006.01)
A61Q 19/08 (2006.01)
(96) 30.01.2012
(96) 12701517.0
(73) LUCOLAS-M.D. Ltd., Birmingham B18 6EW, GB
(72) SCHMIDT, Alfred, F-68740 Nambshheim, FR
(54) **Kosmetické použití**
(32) 102011003408, 201161444795 P
(31) 31.01.2011, 21.02.2011
(33) DE, US
(86) PCT/EP2012/051421
(87) WO 2012/104240
(74) Všeťečka Zelený Švorčík Kalenský a partneři, advokátní a patentová kancelář, JUDr. Michal Havlík, advokát, Háľkova 1406/2, Praha 2, 12000
-
- (97) **EP 2671028**
(47) 25.07.2018
(97) 09.08.2012
(51) **F23R 3/14** (2006.01)
F23R 3/34 (2006.01)
F23R 3/28 (2006.01)
F23D 11/10 (2006.01)
(96) 27.01.2012
(96) 12706638.9
(73) Safran Helicopter Engines, 64510 Bordes, FR
(72) CARRERE, Bernard, Joseph, Jean-Pierre, F-64000 Pau, FR
DABAT, Jean-Luc, F-64140 Lons, FR
(54) **Vstřikovač spalovací komory plynové turbíny s dvojitým palivovým okruhem a spalovací komora vybavená alespoň jedním takovýmto vstřikovačem**
(32) 1150807
(31) 02.02.2011
(33) FR
(86) PCT/FR2012/050177
(87) WO 2012/104525
(74) Všeťečka Zelený Švorčík Kalenský a partneři, advokátní a patentová kancelář, JUDr. Michal Havlík, advokát, Háľkova 1406/2, Praha 2, 12000
-
- (97) **EP 2681035**
(47) 18.07.2018
(97) 13.09.2012
(51) **B29C 70/04** (2006.01)
B29C 70/34 (2006.01)
H01Q 1/42 (2006.01)
(96) 05.03.2012
(96) 12707746.9
(73) DSM IP Assets B.V., 6411 TE Heerlen, NL
(72) OOSTERBOSCH van, Eelco, NL-6100 AA Echt, NL
NICHEL, Reimo, NL-6100 AA Echt, NL
THOMPSON, Chae, Stanley, North Carolina 28164, US
CUNNINGHAM, David, Stanley, NC 28164, US
(54) **Geodetický kryt radarové antény**
-
- (32) 11156973
(31) 04.03.2011
(33) EP
(86) PCT/EP2012/053734
(87) WO 2012/119981
(74) Traplová Hakr Kubát, advokátní a patentová kancelář, ing. Eduard Hakr patentový zástupce, Přístavní 24, Praha 7, 17000
-
- (97) **EP 2684969**
(47) 30.05.2018
(97) 20.09.2012
(51) **C22B 11/02** (2006.01)
C22B 7/00 (2006.01)
C22B 9/02 (2006.01)
(96) 07.03.2012
(96) 12756911.9
(73) Tanaka Kikinzoku Kogyo K.K., Chiyoda-ku Tokyo 100-6422, JP
Dowa Metals & Mining Co., Ltd., Tokyo 101-0021, JP
(72) NAKAMURA, Yuzuru, Tokyo 101-0021, JP
KAWASAKI, Minoru, Tokyo 101-0021, JP
YAMAGUCHI, Katsunori, Morioka-shi Iwate 020-0066, JP
UEDA, Tetsuya, Ichikawa-shi Chiba 272-0013, JP
ISHIZAKI, Keiko, Chiba 272-0013, JP
(54) **Způsob regenerace kovů platinové skupiny**
(32) 2011053664
(31) 11.03.2011
(33) JP
(86) PCT/JP2012/055813
(87) WO 2012/124565
(74) Čermák a spol., JUDr. Karel Čermák jr. Ph.D., LL.M., Elišky Peškové 735/15, Praha 5, 15000
-
- (97) **EP 2687728**
(47) 20.06.2018
(97) 22.01.2014
(51) **F04D 15/00** (2006.01)
F04D 29/46 (2006.01)
F04D 29/62 (2006.01)
F01P 7/14 (2006.01)
F01P 5/12 (2006.01)
F16K 27/02 (2006.01)
(96) 20.01.2011
(96) 13188771.3
(73) Industrie Saleri Italo S.P.A., 25065 Lumezzane, Brescia, IT
(72) Tebaldini, Giovanni, 25065 Lumezzane, Bescia, IT
(54) **Čerpadlo chlazení s ventilovou sestavou**
(32) BS20100021
(31) 08.02.2010
(33) IT
(74) ŽOVICOVÁ & ŽOVIC IP, s.r.o., Záhradnicka 36, Bratislava, 82108
-
- (97) **EP 2694484**
(47) 18.07.2018
(97) 11.10.2012
(51) **C07D 239/48** (2006.01)
C07D 401/12 (2006.01)
C07D 403/12 (2006.01)
C07D 405/12 (2006.01)
C07D 413/12 (2006.01)
C07D 471/04 (2006.01)
A61K 31/505 (2006.01)
A61K 31/506 (2006.01)
(96) 10.04.2012
(96) 12712666.2
(73) Janssen Sciences Ireland UC, Little Island, County Cork, IE
(72) MC GOWAN, David, B-1150 Brussel, BE
RABOISSON, Pierre Jean-Marie Bernard, B-1331 Rosieres, BE
EMBRECHTS, Werner, B-2340 Beerse, BE
JONCKERS, Tim, Hugo, Maria, B-2220 Heist-op-den-Berg, BE
LAST, Stefaan, Julien, B-2547 Lint, BE
PIETERS, Serge, Maria, Aloysius, NL-4562 AR Hulst, NL
VLACH, Jaromir, F-74800 La Roche sur Foron, FR
(54) **Deriváty pyrimidinu k léčbě virových infekcí**
(32) 11161595
(31) 08.04.2011
(33) EP

(86) PCT/EP2012/056388
(87) WO 2012/136834
(74) Traplová Hakr Kubát, advokátní a patentová kancelář, Ing. Eduard Hakr patentový zástupce, Přístavní 24, Praha 7, 17000

(97) **EP 2706824**
(47) 11.07.2018
(97) 12.03.2014
(51) **H05B 37/02** (2006.01)
H05B 33/08 (2006.01)
(96) 10.09.2013
(96) 13368029.8
(73) Zedel S.A., 38920 Crolles, FR
(72) Genthon, Fabien, 38920 Crolles, FR
Pellat-Finet, Romain, 38000 Grenoble, FR
(54) **Přenosná elektrická lampa opatřená systémem proti oslnění**
(32) 1202418
(31) 11.09.2012
(33) FR
(74) PatentEnter s.r.o., Koliště 1965/13a, Brno, Černá Pole, 60200

(97) **EP 2721970**
(47) 08.08.2018
(97) 20.12.2012
(51) **A47H 5/032** (2006.01)
E06B 9/24 (2006.01)
A47H 23/06 (2006.01)
E06B 9/42 (2006.01)
E06B 9/64 (2006.01)
A47H 23/04 (2006.01)
E06B 9/262 (2006.01)
E06B 9/40 (2006.01)
(96) 14.06.2012
(96) 12799962.1
(73) Winplus Co., Ltd., Eumseong-gun, Chungbuk 369-834, KR
(72) BYUN, Tae-Woong, Daejeon-shi 305-510, KR
(54) **Žaluziová tkanina pro stínící žaluzie římského typu a žaluzie používající totéž**
(32) 20110058025
(31) 15.06.2011
(33) KR
(86) PCT/KR2012/004707
(87) WO 2012/173412
(74) PATENTSERVIS Praha a.s., Na Podkovce 281/10, Praha 4, Podolí, 14700

(97) **EP 2726099**
(47) 25.07.2018
(97) 10.01.2013
(51) **A61K 39/395** (2006.01)
C07K 16/28 (2006.01)
A61K 39/00 (2006.01)
(96) 29.06.2012
(96) 12736001.4
(73) Novartis AG, 4056 Basel, CH
(72) FEIGE, Jerome, CH-4002 Basel, CH
GLASS, David, Cambridge, MA 02139, US
HATAKEYAMA, Shinji, CH-4002 Basel, CH
RICHARDSON, Brian Peter, CH-4002 Basel, CH
TRIFILIEFF, Estelle, CH-4002 Basel, CH
(54) **Způsob léčby metabolických poruch**
(32) 201161503656 P, 201161524448 P
(31) 01.07.2011, 17.08.2011
(33) US, US
(86) PCT/US2012/044929
(87) WO 2013/006437
(74) Traplová Hakr Kubát, advokátní a patentová kancelář, ing. Jan Kubát patentový zástupce, Přístavní 24, Praha 7, 17000

(97) **EP 2754462**
(47) 27.06.2018
(97) 16.07.2014
(51) **A61M 16/08** (2006.01)
A61M 39/08 (2006.01)
F16L 11/112 (2006.01)
F16L 11/12 (2006.01)
F17D 1/02 (2006.01)

(96) 10.01.2013
(96) 13150731.1
(73) MEDIN MEDICAL INNOVATIONS GMBH, 82140 Olching, DE
(72) Werner, Liselotte, 82140 Olching, DE
(54) **Zařízení pro tekutinu ve formě hadičky**
(74) Rott, Růžička & Guttman Patentová, známková a advokátní kancelář, Ing. Václav Krmenčík, patentový zástupce, Vinohradská 37/938, Praha 2, 12000

(97) **EP 2757888**
(47) 18.07.2018
(97) 28.03.2013
(51) **A61K 9/12** (2006.01)
A61K 31/568 (2006.01)
(96) 20.09.2012
(96) 12834463.7
(73) Sergeant's Pet Care Products, Inc., Omaha, NE 68138-3710, US
(72) MCGLONE, John J., Slaton, Texas 79364, US
NOUVEL, Larry, Plano, Texas 75024, US
(54) **Interomonové kompozice a jejich použití za účelem modifikace chování u různých druhů obratlovců**
(32) 201161536673 P
(31) 20.09.2011
(33) US
(86) PCT/US2012/056373
(87) WO 2013/043896
(74) Čermák a spol., JUDr. Karel Čermák jr. Ph.D., LL.M., Elišky Peškové 735/15, Praha 5, 15000

(97) **EP 2766546**
(47) 22.08.2018
(97) 18.04.2013
(51) **E05D 11/10** (2006.01)
E05F 5/02 (2006.01)
F16F 9/14 (2006.01)
(96) 04.10.2012
(96) 12790393.8
(73) Kiekert AG, 42579 Heiligenhaus, DE
(72) SCHMITZ, Andreas, 42551 Velbert, DE
INAN, Ömer, 46284 Lohne, DE
SCHIFFER, Holger, 40668 Meerbusch, DE
SCHÖNENBERG, Thomas, 51399 Burscheid, DE
MAZAL, Radek, 51745 Chleny, CZ
(54) **Aretační zařízení pro dveřní jednotku motorového vozidla**
(32) 202011106703 U
(31) 12.10.2011
(33) DE
(86) PCT/DE2012/000966
(87) WO 2013/053344
(74) Rott, Růžička & Guttman Patentové, známkové a advokátní kanceláře, Ing. Jiří Andera, patentový zástupce, Vinohradská 37/938, Praha 2, 12000

(97) **EP 2785823**
(47) 08.08.2018
(97) 11.04.2013
(51) **C11D 3/43** (2006.01)
C07C 21/18 (2006.01)
C07C 17/25 (2006.01)
C11D 11/00 (2006.01)
C11D 7/26 (2006.01)
C11D 7/30 (2006.01)
C11D 7/50 (2006.01)
(96) 24.08.2012
(96) 12838932.7
(73) Honeywell International Inc., Morristown, NJ 07962-2245, US
(72) BASU, Rajat S., Morristown, New Jersey 07962-2245, US
COOK, Kane D., Morristown, New Jersey 07962-2245, US
HULSE, Ryan, Morristown, New Jersey 07962-2245, US
MERCIER, Diana, Morristown, New Jersey 07962-2245, US
KNOPECK, Gary M., Morristown, New Jersey 07962-2245, US
WHITCOMB, Todd, Morristown, New Jersey 07962-2245, US
PAONESSA, Martin R., Morristown, New Jersey 07962-2245, US
(54) **Čistící kompozice a způsoby**
(32) 201161543881 P, 201161566579 P, 201213593433
(31) 06.10.2011, 02.12.2011, 23.08.2012
(33) US, US, US

(86) PCT/US2012/052237		<i>A61P 25/28</i>	(2006.01)
(87) WO 2013/052212		<i>A61P 27/02</i>	(2006.01)
(74) Traplová Hakr Kubát, advokátní a patentová kancelář, ing. Eduard Hakr patentový zástupce, Přístavní 24, Praha 7, 17000		<i>A61P 7/00</i>	(2006.01)
		<i>A61P 35/00</i>	(2006.01)
		<i>A61P 25/00</i>	(2006.01)
(97) EP 2786089		<i>A61P 19/02</i>	(2006.01)
(47) 30.05.2018		<i>A61P 29/00</i>	(2006.01)
(97) 06.06.2013		<i>A61P 17/06</i>	(2006.01)
(51) <i>F42B 33/00</i>	(2006.01)	(96) 19.12.2012	
<i>F42B 12/36</i>	(2006.01)	(96) 12859120.3	
(96) 30.11.2012		(73) Jiangsu Hengrui Medicine Co. Ltd., Jiangsu 222047, CN	
(96) 12798261.9		Shanghai Hengrui Pharmaceutical Co. Ltd., Minhang District, Shanghai 200245, CN	
(73) RUAG Ammotec GmbH, 90765 Fürth, DE		(72) ZHANG, Xuejun, Shanghai 200245, CN	
(72) REIB, Heinz, 90765 Fürth, DE		DONG, Qing, Shanghai 200245, CN	
(54) Částečně fragmentační střela nebo fragmentační střela s bezolovnatým jádrem protkaným předurčenými místy lomu		LIU, Bonian, Shanghai 200245, CN	
(32) 102011119822, 102012012538		ZHU, Yaoping, Shanghai 200245, CN	
(31) 01.12.2011, 26.06.2012		LI, Xiaotao, Shanghai 200245, CN	
(33) DE, DE		LAN, Jiong, Shanghai 200245, CN	
(86) PCT/EP2012/074128		(54) Pyrolový šestičlenný heteroarýlový kruhový derivát, způsob jeho přípravy a jeho léčebná využití	
(87) WO 2013/079679		(32) 201110434071	
(74) Hák Janeček & Švestka, Patentová a známková kancelář, Ing. Pavel Janeček, U průhonu 827/5, Praha 7, Holešovice, 17000		(31) 21.12.2011	
		(33) CN	
		(86) PCT/CN2012/086922	
(97) EP 2787848		(87) WO 2013/091539	
(47) 22.08.2018		(74) PatentEnter s.r.o., Koliště 1965/13a, Brno, Černá Pole, 60200	
(97) 13.06.2013		PatentEnter s.r.o., Koliště 1965/13a, Brno, Černá Pole, 60200	
(51) <i>A24F 47/00</i>	(2006.01)		
<i>A61M 15/06</i>	(2006.01)		
(96) 05.12.2012		(97) EP 2812270	
(96) 12816017.3		(47) 13.06.2018	
(73) Philip Morris Products S.A., 2000 Neuchâtel, CH		(97) 01.08.2013	
(72) DUBIEF, Flavien, CH-2000 Neuchatel, CH		(51) <i>B65H 29/58</i>	(2006.01)
(54) Aerosol generující zařízení s tryskami proudění vzduchu		<i>G07D 9/00</i>	(2006.01)
(32) 11192698		<i>G07D 11/00</i>	(2006.01)
(31) 08.12.2011		(96) 22.01.2013	
(33) EP		(96) 13740794.6	
(86) PCT/EP2012/074518		(73) Japan Cash Machine Co., Ltd., Osaka-shi, Osaka 547-0035, JP	
(87) WO 2013/083638		(72) TOMIYOSHI, Tetsuya, Osaka-shi Osaka 547-0035, JP	
(74) PatentEnter s.r.o., Koliště 1965/13a, Brno, Černá Pole, 60200		SADAHIRO, Katsuya, Osaka-shi Osaka 547-0035, JP	
		AKASHI, Kengo, Osaka-shi Osaka 547-0035, JP	
(97) EP 2793560		(54) Kontrolní zařízení pro přepravu a ověřovač dokumentů s recyklační krabicí	
(47) 15.08.2018		(32) 2012011568	
(97) 27.06.2013		(31) 23.01.2012	
(51) <i>A01J 5/08</i>	(2006.01)	(33) JP	
<i>A01J 5/04</i>	(2006.01)	(86) PCT/JP2013/000293	
(96) 20.12.2012		(87) WO 2013/111570	
(96) 12820981.4		(74) Macek and Partners, Mgr. Jiří Macek, Sázavská 751/16, Praha 2, Vinohrady, 12000	
(73) DeLaval Holding AB, 147 21 Tumba, SE			
(72) LA TORRE, Carlos, 147 34 Tumba, SE		(97) EP 2812351	
LIDMAR, Anneli, 141 41 Huddinge, SE		(47) 28.03.2018	
PERSSON, Michael, 146 50 Tullinge, SE		(97) 15.08.2013	
(54) Konektor a strukové pouzdro		(51) <i>C07K 14/435</i>	(2006.01)
(32) 1151251, 201161579061 P		<i>C07K 14/47</i>	(2006.01)
(31) 22.12.2011, 22.12.2011		<i>A61K 39/00</i>	(2006.01)
(33) SE, US		<i>A61K 9/00</i>	(2006.01)
(86) PCT/SE2012/051467		<i>A61K 9/70</i>	(2006.01)
(87) WO 2013/095290		<i>A61K 38/17</i>	(2006.01)
(74) PatentEnter s.r.o., Koliště 1965/13a, Brno, Černá Pole, 60200			
		(96) 08.02.2013	
(97) EP 2796460		(96) 13710308.1	
(47) 04.07.2018		(73) SELMAJ, Krzysztof, 90-158 Lodz, PL	
(97) 27.06.2013		Szczepanik, Marian, 31-566 Kraków, PL	
(51) <i>C07D 487/04</i>	(2006.01)	(72) SELMAJ, Krzysztof, 90-158 Lodz, PL	
<i>C07D 209/52</i>	(2006.01)	Szczepanik, Marian, 31-566 Kraków, PL	
<i>C07D 403/04</i>	(2006.01)	(54) Farmaceutická kompozice pro léčbu roztroušené sklerózy	
<i>C07D 221/04</i>	(2006.01)	(32) 39807712	
<i>C07D 209/44</i>	(2006.01)	(31) 10.02.2012	
<i>C07D 217/06</i>	(2006.01)	(33) PL	
<i>A61K 31/519</i>	(2006.01)	(86) PCT/EP2013/052615	
<i>A61P 37/06</i>	(2006.01)	(87) WO 2013/117742	
<i>A61P 37/00</i>	(2006.01)	(74) HARBER IP s.r.o., Na bělidle 64/3, Praha 5, Smíchov, 15000	
<i>A61P 17/00</i>	(2006.01)		
<i>A61P 37/08</i>	(2006.01)	(97) EP 2822714	
<i>A61P 31/12</i>	(2006.01)	(47) 23.05.2018	
<i>A61P 3/10</i>	(2006.01)		

- (97) 12.09.2013
(51) **B21F 1/04** (2006.01)
B21D 11/12 (2006.01)
B21F 27/12 (2006.01)
(96) 05.03.2013
(96) 13717980.0
(73) Anagnostopoulos, Antonios, 14562 Kiffisia, Attikis, GR
(72) Anagnostopoulos, Antonios, 14562 Kiffisia, Attikis, GR
(54) **Způsob a systém pro ohýbání distančních prvků**
(32) 20120100138
(31) 09.03.2012
(33) GR
(86) PCT/IB2013/051740
(87) WO 2013/132429
(74) Háek Janeček & Švestka, Patentová a známková kancelář, Ing. Pavel Janeček, U průhonu 827/5, Praha 7, Holešovice, 17000
-
- (97) **EP 2831334**
(47) 16.05.2018
(97) 03.10.2013
(51) **D06M 15/53** (2006.01)
D06M 13/144 (2006.01)
D06M 13/17 (2006.01)
D06M 13/432 (2006.01)
D01F 11/02 (2006.01)
D06B 1/00 (2006.01)
D02G 3/48 (2006.01)
B29D 30/40 (2006.01)
C08J 5/06 (2006.01)
D06M 101/06 (2006.01)
(96) 27.03.2013
(96) 13737548.1
(73) Cordenka GmbH & Co. KG, 63784 Obernburg, DE
(72) MÖSSINGER, Dennis, 64295 Darmstadt, DE
ZIMMERER, Britta, 63916 Amorbach, DE
UIHLEIN, Kurt, 63920 Großheubach, DE
ZENGEL, Alfred, 63906 Erlenbach, DE
EINSIEDEL, Rudolf, 37242 Bad Sooden-allendorf, DE
KIESLING, Frank, 63911 Klingenberg, DE
(54) **Celulosaová nekonečná vlákna se zlepšenou tepelnou stabilitou**
(32) 12161478
(31) 27.03.2012
(33) EP
(86) PCT/EP2013/056629
(87) WO 2013/144261
(74) Všetěčka Zelený Švorčík Kalenský & Partners, advokátní a patentová kancelář, JUDr. Michal Havlík, advokát, Háčkova 1406/2, Praha 2, 12000
-
- (97) **EP 2850015**
(47) 13.06.2018
(97) 21.11.2013
(51) **B65D 55/08** (2006.01)
(96) 08.05.2013
(96) 13723728.5
(73) CCL Label GmbH, 6845 Hohenems, AT
Nestec S.A., 1800 Vevey, CH
(72) TEMBL, Roman, A-6922 Wolfurt, AT
WILLKE, Sandra, 60528 Frankfurt am Main, DE
(54) **Smršťovací obal prokazující neoprávněný zásah**
(32) 12167852
(31) 14.05.2012
(33) EP
(86) PCT/EP2013/059600
(87) WO 2013/171116
(74) Všetěčka Zelený Švorčík Kalenský a partneři, advokátní a patentová kancelář, JUDr. Michal Havlík, advokát, Háčkova 1406/2, Praha 2, 12000
-
- (97) **EP 2852641**
(47) 08.08.2018
(97) 28.11.2013
(51) **C09D 7/00** (2018.01)
(96) 17.05.2013
(96) 13723168.4
(73) DSM IP Assets B.V., 6411 TE Heerlen, NL
(72) ARFSTEN, Nanning Joerg, 6100 AA Echt, NL
DIJCK VAN, Michael Alphonsus Cornelis Johannes, 6100 AA Echt, NL
-
- (54) **HABETS, Roberto Arnoldus Dominicus Maria, 6100 AA Echt, NL**
Kompozice a postup výroby porézního povlaku z anorganického oxidu
(32) 12168873, 12168870
(31) 22.05.2012, 22.05.2012
(33) EP, EP
(86) PCT/EP2013/060276
(87) WO 2013/174754
(74) Traplová Hakr Kubát, advokátní a patentová kancelář, Ing. Eduard Hakr patentový zástupce, Přístavní 24, Praha 7, 17000
-
- (97) **EP 2855394**
(47) 20.06.2018
(97) 05.12.2013
(51) **C04B 28/08** (2006.01)
(96) 31.05.2013
(96) 13728240.6
(73) David Ball Group PLC, Cambridge, Cambridgeshire CB23 2TQ, GB
(72) BALL, David Martin James, Bury St Edmunds Suffolk IP28 8HX, GB
LISKA, Martin, Cambridge Cambridgeshire CB1 2HW, GB
HEWLETT, Peter, Rickmansworth Hertfordshire WD3 4ED, GB
Cementová pojiva, aktivátory a způsob výroby betonu
(32) 201209867, 201209865, PCT/GB2012/051699
(31) 01.06.2012, 01.06.2012, 16.07.2012
(33) GB, GB, GB
(86) PCT/GB2013/051467
(87) WO 2013/179065
(74) PATENTSERVIS Praha a.s., Na Podkovce 281/10, Praha 4, Podolí, 14700
-
- (97) **EP 2856380**
(47) 06.06.2018
(97) 05.12.2013
(51) **H04L 29/06** (2006.01)
(96) 29.04.2013
(96) 13722803.7
(73) Swivel Secure Limited, Wetherby LS22 7RD, GB
(72) RUSSELL, Chris, Wetherby West Yorkshire LS22 7FW, GB
Metoda a systém bezpečné identifikace uživatele
(32) 201209404, 201261660395 P
(31) 28.05.2012, 15.06.2012
(33) GB, US
(86) PCT/GB2013/051088
(87) WO 2013/178982
(74) ŽOVICOVÁ & ŽOVIC IP, s.r.o., Záhradnícka 36, Bratislava, 82108
-
- (97) **EP 2858499**
(47) 16.05.2018
(97) 12.12.2013
(51) **C07D 401/14** (2006.01)
A61K 31/435 (2006.01)
A61K 31/445 (2006.01)
A61P 37/00 (2006.01)
(96) 07.06.2013
(96) 13800042.7
(73) Biogen MA Inc., Cambridge, MA 02142, US
Sunesis Pharmaceuticals, Inc., South San Francisco, CA 94080, US
(72) HOPKINS, Brian T., Newton, Massachusetts 02458, US
CONLON, Patrick, Wakefield, Massachusetts 01880, US
CHAN, Timothy R., Newton, Massachusetts 02458, US
JENKINS, Tracy J., Belmont, Massachusetts 02478, US
CAI, Xiongwei, Weston, Massachusetts 02493, US
HUMORA, Michael, Weston, Massachusetts 02493, US
SHI, Xianglin, Weston, Massachusetts 02493, US
MILLER, Ross A., SouthPlainfield, New Jersey 07080, US
THOMPSON, Andrew, South Plainfield, New Jersey 07080, US
(54) **Pyrimidinylové inhibitory tyrozin kinázy**
(32) 201261657360 P
(31) 08.06.2012
(33) US
(86) PCT/US2013/044800
(87) WO 2013/185084
(74) PatentEnter s.r.o., Koliště 1965/13a, Brno, Černá Pole, 60200
-
- (97) **EP 2865771**
(47) 01.08.2018
(97) 27.12.2013

(51) <i>C22C 19/05</i>	(2006.01)	(97) EP 2887628	
<i>C22C 38/00</i>	(2006.01)	(47) 18.07.2018	
<i>C22C 38/58</i>	(2006.01)	(97) 24.06.2015	
<i>G21D 1/00</i>	(2006.01)	(51) H04M 11/02	(2006.01)
<i>C21D 8/10</i>	(2006.01)	(96) 16.12.2014	
<i>C22F 1/00</i>	(2006.01)	(96) 14198119.1	
<i>C22F 1/02</i>	(2006.01)	(73) Niko NV, 9100 Sint-Niklaas, BE	
<i>C22F 1/10</i>	(2006.01)	(72) Cap, Christophe, 9130 Kieldrecht, BE	
<i>C21D 6/00</i>	(2006.01)	(54) Audio a/nebo video interkomunikační systém a metoda pro automatickou konfiguraci takového systému	
<i>C21D 9/08</i>	(2006.01)	(32) 201300867	
<i>C21D 1/26</i>	(2006.01)	(31) 20.12.2013	
<i>C22C 30/00</i>	(2006.01)	(33) BE	
<i>C22C 38/02</i>	(2006.01)	(74) ŽOVICOVÁ & ŽOVIC IP, s.r.o., Záhradnicka 36, Bratislava, 82108	
<i>C22C 38/04</i>	(2006.01)		
<i>C22C 38/06</i>	(2006.01)		
<i>C22C 38/40</i>	(2006.01)	(97) EP 2906209	
<i>C22C 38/42</i>	(2006.01)	(47) 20.06.2018	
<i>C22C 38/50</i>	(2006.01)	(97) 03.04.2014	
<i>G21C 15/02</i>	(2006.01)	(51) A61K 31/137	(2006.01)
(96) 19.06.2013		A61P 25/00	(2006.01)
(96) 13806115.5		A61P 25/24	(2006.01)
(73) Nippon Steel & Sumitomo Metal Corporation, Tokyo 100-8071, JP		(96) 25.09.2013	
(72) MOMOZONO Yumi, Tokyo 100-8071, JP		(96) 13773543.7	
YONEMURA Mitsuharu, Tokyo 100-8071, JP		(73) Inturrisi, Charles, E., New York, NY 10028, US	
MASAKI Yasuhiro, Tokyo 100-8071, JP		Manfredi, Paolo L., New York, NY 10012, US	
KANZAKI Manabu, Tokyo 100-8071, JP		(72) Inturrisi, Charles, E., New York, NY 10028, US	
(54) Trubka z austenitické slitiny		Manfredi, Paolo L., New York, NY 10012, US	
(32) 2012138658		(54) D-methadon pro léčbu psychiatrických stavů	
(31) 20.06.2012		(32) 201261706178 P, 201313803375	
(33) JP		(31) 27.09.2012, 14.03.2013	
(86) PCT/JP2013/066817		(33) US, US	
(87) WO 2013/191202		(86) PCT/US2013/061639	
(74) PATENTSERVIS Praha a.s., Na Podkovce 281/10, Praha 4, Podolí, 14700		(87) WO 2014/052427	
		(74) PATENTSERVIS Praha a.s., Na Podkovce 281/10, Praha 4, Podolí, 14700	
(97) EP 2870895			
(47) 16.05.2018		(97) EP 2908887	
(97) 13.05.2015		(47) 04.07.2018	
(51) A47B 46/00	(2006.01)	(97) 24.04.2014	
A47B 51/00	(2006.01)	(51) A61M 5/20	(2006.01)
(96) 21.10.2014		A61M 5/32	(2006.01)
(96) 14003580.9		A61M 5/31	(2006.01)
(73) Keseseböhmer Holding KG, 49152 Bad Essen, DE		A61M 5/315	(2006.01)
(72) Telthörster, Dirk, 32257 Bünde, DE		(96) 11.10.2013	
Buschermöhle, Hermann, Dr., 49593 Bersenbrück, DE		(96) 13782909.9	
Schmidt, Hendrik, 32361 Pr. Oldendorf, DE		(73) Eli Lilly and Company, Indianapolis, IN 46285, US	
(54) Výkvná police pro nábytek		(72) FOURT, Jesse Arnold, Indianapolis, Indiana 46206-6288, US	
(32) 102013018498		SIMPSON, Bradley, Indianapolis, Indiana 46206-6288, US	
(31) 06.11.2013		YURCHENCO, James R., Indianapolis, Indiana 46206-6288, US	
(33) DE		DAVIS-WILSON, Jennifer Ellen, Indianapolis, Indiana 46206-6288, US	
(74) Všetěčka Zelený Švorčík Kalenský a partneři, advokátní a patentová kancelář, JUDr. Michal Havlík, advokát, Hálkova 1406/2, Praha 2, 12000		(54) Automatické vstříkovací zařízení se sestavou spouštěče	
		(32) 201261716029 P	
		(31) 19.10.2012	
		(33) US	
		(86) PCT/US2013/064476	
		(87) WO 2014/062488	
		(74) A. Holas & partner Patentová a známková kancelář, Ing. Mgr. Hana Holasová, Křížová 105/4, Brno, 60300	
(97) EP 2877383			
(47) 08.08.2018		(97) EP 2911492	
(97) 27.03.2014		(47) 27.06.2018	
(51) B61L 27/00	(2006.01)	(97) 01.05.2014	
G01M 17/08	(2006.01)	(51) A01B 63/00	(2006.01)
(96) 23.08.2013		(96) 08.10.2013	
(96) 13758768.9		(96) 13776757.0	
(73) Siemens Aktiengesellschaft, 80333 München, DE		(73) Stehr Baumaschinen GmbH, 36318 Schwalmtal-Storndorf, DE	
(72) FISCHER, Erhard, 90762 Fürth, DE		(72) STEHR, Juergen, 36318 Schwalmtal-Storndorf, DE	
MÜLLER, Thomas, 90552 Röthenbach/Pegnitz, DE		(54) Nástroj na obdělávání půdy, který je pojížděný a/nebo může být přidán na nosné vozidlo	
POPP, Frank, 90766 Fürth, DE		(32) 202012104064 U	
PUNSTEIN, Dirk, 90425 Nürnberg, DE		(31) 23.10.2012	
SCHULZE, Christian, 90419 Nürnberg, DE		(33) DE	
TÖNSING, Ekkehard, 91353 Hausen, DE		(86) PCT/EP2013/070886	
(54) Způsob diagnózy kolejového vozidla		(87) WO 2014/063917	
(32) 12184836, 102013201494		(74) KOREJZOVA LEGAL v.o.s., JUDr. Petra Sauvage de Brantes, Korunní 810/104, Praha 10, Vinohrady, 10100	
(31) 18.09.2012, 30.01.2013			
(33) EP, DE			
(86) PCT/EP2013/067505			
(87) WO 2014/044484			
(74) Čermák a spol., JUDr. Karel Čermák jr. Ph.D., LL.M., Elišky Peškové 735/15, Praha 5, 15000			

(97) **EP 2913432**
(47) 08.08.2018
(97) 02.09.2015
(51) **D06F 57/06** (2006.01)
(96) 27.02.2015
(96) 15156926.6
(73) Leifheit AG, 56377 Nassau, DE
(72) Fischer, Klaus-Jügen, 56379 Holzappel, DE
Pakusa, Norbert, 56377 Schweighausen, DE
(54) **Stojanový sušák na prádlo**
(32) 102014102612
(31) 27.02.2014
(33) DE
(74) ŽOVICOVÁ & ŽOVIC IP, s.r.o., Záhradnícka 36, Bratislava, 82108

(97) **EP 2929293**
(47) 08.08.2018
(97) 12.06.2014
(51) **G01C 19/5726** (2012.01)
(96) 04.12.2013
(96) 13802329.6
(73) Albert-Ludwigs-Universität Freiburg, 79085 Freiburg, DE
(72) ROMBACH, Stefan, 79291 Merdingen, DE
MARX, Maximilian, 79108 Freiburg, DE
MANOLI, Yiannos, 79104 Freiburg, DE
(54) **Poháněcí a kompenzační obvod kapacitních mems struktur**
(32) 102012222225
(31) 04.12.2012
(33) DE
(86) PCT/EP2013/075498
(87) WO 2014/086836
(74) Traplová Hakr Kubát, advokátní a patentová kancelář, ing. Eduard Hakr
patentový zástupce, Přístavní 24, Praha 7, 17000

(97) **EP 2931902**
(47) 01.08.2018
(97) 19.06.2014
(51) **C12N 15/82** (2006.01)
A01H 3/04 (2006.01)
A01H 4/00 (2006.01)
A01H 5/06 (2018.01)
(96) 13.12.2013
(96) 13819001.2
(73) SESVanderHave N.V., 3300 Tienen, BE
(72) WEYENS, Guy, 1650 Beersel, BE
LEFÈBVRE, Marc, 1370 Jodoigne Souveraine, BE
HAIN, Rüdiger, 60594 Frankfurt, DE
JOHANN, Gerhard, 51399 Burscheid, DE
(54) **Způsob vývoje herbicid-rezistentních rostlin cukrové řepy**
(32) 12196858, 201261736817 P
(31) 13.12.2012, 13.12.2012
(33) EP, US
(86) PCT/EP2013/076618
(87) WO 2014/091021
(74) PatentEnter s.r.o., Koliště 1965/13a, Brno, Černá Pole, 60200

(97) **EP 2938352**
(47) 20.06.2018
(97) 03.07.2014
(51) **A61K 38/04** (2006.01)
A61K 38/16 (2006.01)
C07K 7/50 (2006.01)
C07K 14/00 (2006.01)
C07K 7/08 (2006.01)
(96) 30.12.2013
(96) 13828804.8
(73) I.C.F. S.r.l., 26020 Palazzo Pignano (CR), IT
(72) BARONI, Maria Cristina, I-43121 Parma, IT
CABASSI, Clotilde Silvia, I-43121 Parma, IT
ROMANI, Antonello, I-43125 Parma, IT
(54) **Cyklické kationtové peptidy s antimikrobiálním účinkem**
(32) MI20122263, 201361901680 P
(31) 28.12.2012, 08.11.2013
(33) IT, US

(86) PCT/IB2013/002893
(87) WO 2014/102596
(74) ŽOVICOVÁ & ŽOVIC IP, s.r.o., Záhradnícka 36, Bratislava, 82108

(97) **EP 2942207**
(47) 04.07.2018
(97) 11.11.2015
(51) **B44C 5/04** (2006.01)
B27N 7/00 (2006.01)
B41M 5/00 (2006.01)
E04F 15/00 (2006.01)
(96) 09.05.2014
(96) 14001642.9
(73) Flooring Technologies Ltd., Kalkara SCM 1001, MT
(72) Oldorff, Frank, 19057 Schwerin, DE
(54) **Způsob výroby dekorované dřevité desky a výroby podlahového panelu z této desky**
(74) Ing. Vítězslav Žák, patentový zástupce, Ostopovická 4, Troubsko, 66441

(97) **EP 2958558**
(47) 13.06.2018
(97) 28.08.2014
(51) **A61K 31/122** (2006.01)
A61K 31/7034 (2006.01)
A61K 31/365 (2006.01)
A61K 31/133 (2006.01)
A61K 36/07 (2006.01)
A61P 35/02 (2006.01)
A61K 9/00 (2006.01)
A61K 9/48 (2006.01)
(96) 20.02.2014
(96) 14754927.3
(73) Golden Biotechnology Corporation, Jersey City NJ 07302, US
(72) LIU, Sheng-Yung, New Taipei City Taiwan, TW
WEN, Wu-Che, New Taipei City Taiwan, TW
CHEN, Chih-Ming, New Taipei City Taiwan, TW
(54) **Způsob léčení a kompozice pro léčení leukemie**
(32) 201361767211 P
(31) 20.02.2013
(33) US
(86) PCT/US2014/017285
(87) WO 2014/130619
(74) Všetečka Zelený Švorčík Kalenský a partneři, advokátní a patentová
kancelář, JUDr. Michal Havlík, advokát, Hálkova 1406/2, Praha 2, 12000

(97) **EP 2968385**
(47) 23.05.2018
(97) 02.10.2014
(51) **A61K 31/7072** (2006.01)
A61K 31/7064 (2006.01)
A61K 31/7068 (2006.01)
A61P 25/04 (2006.01)
A61P 25/28 (2006.01)
A61P 27/06 (2006.01)
A61P 29/00 (2006.01)
A61P 37/00 (2006.01)
C07H 19/067 (2006.01)
C07D 405/04 (2006.01)
C07D 405/14 (2006.01)

(96) 13.03.2014
(96) 14775026.9
(73) Tufts University, Boston, MA 02111, US
(72) HAYDON, Philip, G., Boston, MA 02114, US
LEE, Jinbo, Andover, MA 01810, US
(54) **Uridinové nukleosidové deriváty, kompozice a způsoby použití**
(32) 201361780219 P, 201361883604 P
(31) 13.03.2013, 27.09.2013
(33) US, US
(86) PCT/US2014/026865
(87) WO 2014/160502
(74) Traplová Hakr Kubát, advokátní a patentová kancelář, ing. Eduard Hakr
patentový zástupce, Přístavní 24, Praha 7, 17000

(97) **EP 2968466**
(47) 25.07.2018
(97) 02.10.2014

- (51) **A61K 38/18** (2006.01)
A61K 39/395 (2006.01)
A61K 38/00 (2006.01)
- (96) 13.03.2014
(96) 14773506.2
- (73) F. Hoffmann-La Roche AG, 4070 Basel, CH
- (72) ALAVATTAM, Sreedhara, South San Francisco, CA 94080, US
MALLANEY, Mary, San Francisco, CA 94115, US
GREWAL, Parbir, San Francisco, CA 94117, US
- (54) **Prostředky se sníženou oxidací**
- (32) 201361780845 P, 201361909813 P
- (31) 13.03.2013, 27.11.2013
- (33) US, US
- (86) PCT/US2014/026841
- (87) WO 2014/160495
- (74) KOREJZOVA LEGAL v.o.s., JUDr. Petra Sauvage de Brantes, Korunní 810/104, Praha 10, Vinohrady, 10100
-
- (97) **EP 2976895**
(47) 30.05.2018
(97) 25.09.2014
- (51) **H04R 17/00** (2006.01)
H04R 17/02 (2006.01)
- (96) 20.03.2014
(96) 14717876.8
- (73) Noveto Systems Ltd., 7567033 Rishon Lezion, IL
- (72) BABAYOFF, Noam, 7567033 Rishon Lezion, IL
SHANI, Tomer, 7574308 Rishon Lezion, IL
- (54) **Systém měničů**
- (32) 22537413
- (31) 21.03.2013
- (33) IL
- (86) PCT/IL2014/050307
- (87) WO 2014/147625
- (74) ZIVKO MIJATOVIĆ & PARTNERS s.r.o., Jugoslávských partyzánů 639/26, Praha 6, 16000
-
- (97) **EP 2986539**
(47) 06.06.2018
(97) 23.10.2014
- (51) **B05B 11/00** (2006.01)
A61M 15/08 (2006.01)
B65D 83/38 (2006.01)
B65D 83/22 (2006.01)
- (96) 15.04.2014
(96) 14722718.5
- (73) Laboratoires THEA, 63100 Clermont-Ferrand, FR
- (72) DEFEMME, Alain, 63400 Chamalières, FR
MERCIER, Fabrice, 63000 Clermont-ferrand, FR
- (54) **Lahvička pro balení kapaliny**
- (32) 1300893
- (31) 16.04.2013
- (33) FR
- (86) PCT/IB2014/000546
- (87) WO 2014/170736
- (74) PatentEnter s.r.o., Koliště 1965/13a, Brno, Černá Pole, 60200
-
- (97) **EP 3017128**
(47) 05.09.2018
(97) 08.01.2015
- (51) **E05B 77/04** (2014.01)
E05B 15/04 (2006.01)
- (96) 02.07.2014
(96) 14754987.7
- (73) Kiekert AG, 42579 Heiligenhaus, DE
- (72) ERICES, Bernado, 51429 Bergisch-Gladbach, DE
BASAVARAJAPPA, Madhu S., 40470 Düsseldorf, DE
CAVALIE, Nicolas, F-78560 Le Port Marly, FR
- (54) **Zámek motorového vozidla se zajištěním pozice**
- (32) 102013212896
- (31) 02.07.2013
- (33) DE
-
- (86) PCT/DE2014/000333
- (87) WO 2015/000458
- (74) Rott, Růžička & Guttman Patentové, známkové a advokátní kanceláře, Ing. Jiří Andera, patentový zástupce, Vinohradská 37/938, Praha 2, 12000
-
- (97) **EP 3018124**
(47) 25.07.2018
(97) 11.05.2016
- (51) **C07C 271/28** (2006.01)
C07C 275/40 (2006.01)
C08L 67/00 (2006.01)
C08L 79/08 (2006.01)
C08K 5/29 (2006.01)
- (96) 04.11.2014
(96) 14191710.4
- (73) LANXESS Deutschland GmbH, 50569 Köln, DE
- (72) Laufer, Wilhelm, 67158 Ellerstadt, DE
Wenzel, Volker, 68542 Heddesheim, DE
- (54) **Nové karbodiimidy, způsob jejich výroby a jejich použití**
- (74) Traplová Hakr Kubát, advokátní a patentová kancelář, ing. Eduard Hakr patentový zástupce, Přístavní 24, Praha 7, 17000
-
- (97) **EP 3019377**
(47) 08.08.2018
(97) 15.01.2015
- (51) **B60W 30/18** (2012.01)
- (96) 20.06.2014
(96) 14736666.0
- (73) Volkswagen Aktiengesellschaft, 38440 Wolfsburg, DE
- (72) KONERT, Andreas, 51145 Köln, DE
STEBNER, Frank, 38108 Braunschweig, DE
RIEDEL, Stephan, 38448 Wolfsburg, DE
KACZOR, Benjamin, 38527 Meine, DE
WEISS, Norbert, 38173 Sickinge, DE
- (54) **Řídicí systém, jakož i způsob provozování motorového vozidla**
- (32) 102013213302
- (31) 08.07.2013
- (33) DE
- (86) PCT/EP2014/063002
- (87) WO 2015/003885
- (74) Traplová Hakr Kubát, advokátní a patentová kancelář, ing. Eduard Hakr patentový zástupce, Přístavní 24, Praha 7, 17000
-
- (97) **EP 3023569**
(47) 06.06.2018
(97) 25.05.2016
- (51) **E06B 3/663** (2006.01)
- (96) 10.04.2012
(96) 15191282.1
- (73) ALU-PRO srl, 30030 Noale, IT
- (72) Mäder, Hans Rudolf, 9402 Mörschwil, CH
- (54) **Rožpěrka pro vymezení odstupu skleněných tabulí vícenásobně zaskleného okna**
- (32) 11162316, 11196113
- (31) 13.04.2011, 29.12.2011
- (33) EP, EP
- (74) FISCHER & PARTNER IP s.r.o., Na Hrobci 294/5, Praha 2, Nové Město, 12800
-
- (97) **EP 3024669**
(47) 27.06.2018
(97) 29.01.2015
- (51) **B44C 5/04** (2006.01)
- (96) 18.07.2014
(96) 14739847.3
- (73) Akzenta Paneel + Profile GmbH, 56759 Kaisersesch, DE
- (72) HANNIG, Hans-Jürgen, 51427 Bergisch Gladbach, DE
- (54) **Způsob výroby dekorovaného stěnového nebo podlahového panelu**
- (32) 13177453, 102013108671
- (31) 22.07.2013, 09.08.2013
- (33) EP, DE
- (86) PCT/EP2014/065509
- (87) WO 2015/011049
- (74) Traplová Hakr Kubát, advokátní a patentová kancelář, Ing. Eduard Hakr patentový zástupce, Přístavní 24, Praha 7, 17000

- (97) **EP 3028869**
(47) 23.05.2018
(97) 08.06.2016
(51) **B42D 15/00** (2006.01)
B42D 25/00 (2014.01)
G07D 7/00 (2016.01)
B42D 25/36 (2014.01)
(96) 24.06.2014
(96) 15200080.8
(73) Fábrica Nacional de Moneda Y Timbre - Real Casa de la Moneda, 28009 Madrid, ES
(72) GARCÍA JUEZ, Vicente, 28009 Madrid, ES
GAMO ARANDA, Javier, 28009 Madrid, ES
BORRUEL NAVARRO, Luis, 28009 Madrid, ES
(54) **Způsob opatření bezpečnostního dokumentu bezpečnostním prvkem a bezpečnostní dokument**
(32) 13382249
(31) 26.06.2013
(33) EP
(74) KOREJZOVA LEGAL v.o.s., JUDr. Petra Sauvage de Brantes, Korunní 810/104, Praha 10, Vinohrady, 10100
-
- (97) **EP 3035655**
(47) 27.06.2018
(97) 22.06.2016
(51) **H04M 1/725** (2006.01)
G10L 25/78 (2013.01)
G10L 17/00 (2013.01)
G10L 15/08 (2006.01)
H04M 1/60 (2006.01)
H04M 1/656 (2006.01)
(96) 08.04.2011
(96) 15198125.5
(73) Qualcomm Incorporated, San Diego, CA 92121-1714, US
(72) LEE, Te-Won, San Diego, CA California 92121-1714, US
EL-MALEH, Khaled, San Diego, CA California 92121-1714, US
YOO, Heejong, San Diego, CA California 92121-1714, US
SHIN, Jongwon, San Diego, CA California 92121-1714, US
(54) **Systém a způsob pro smart záznam audia pro mobilní zařízení**
(32) 322176 P, 201113076242
(31) 08.04.2010, 30.03.2011
(33) US, US
(74) Traplová Hakr Kubát, advokátní a patentová kancelář, ing. Jan Kubát patentový zástupce, Přístavní 24, Praha 7, 17000
-
- (97) **EP 3044859**
(47) 27.06.2018
(97) 21.05.2015
(51) **H02K 15/00** (2006.01)
H02K 17/16 (2006.01)
(96) 06.11.2014
(96) 14799695.3
(73) Siemens Aktiengesellschaft, 80333 München, DE
(72) PFALLER, Maximilian, 90537 Feucht, DE
BRANDL, Konrad, 93107 Thalmassing, DE
TREPPER, André, 91052 Erlangen, DE
(54) **Rotor se vkládacím dílem**
(32) 13192929
(31) 14.11.2013
(33) EP
(86) PCT/EP2014/073878
(87) WO 2015/071156
(74) Čermák a spol., JUDr. Karel Čermák jr. Ph.D., LL.M., Elišky Peškové 735/15, Praha 5, 15000
-
- (97) **EP 3062636**
(47) 27.06.2018
(97) 07.05.2015
(51) **A61K 36/185** (2006.01)
A61P 17/14 (2006.01)
A61K 8/97 (2017.01)
A61Q 7/00 (2006.01)
A61K 36/53 (2006.01)
(96) 28.10.2014
(96) 14809516.9
(73) Giuliani S.p.A., 20129 Milano, IT
- (72) GIULIANI, Giammaria, I-20123 Milano, IT
BENEDUSI, Anna, I-20124 Milano, IT
MARZANI, Barbara, I-27020 Carbonara Al Ticino, IT
(54) **Použití rostlinného extraktu pro prevenci a léčbu ztráty vlasů**
(32) MI20131792
(31) 28.10.2013
(33) IT
(86) PCT/IB2014/065655
(87) WO 2015/063678
(74) Rott, Růžička & Guttman Patentové, známkové a advokátní kanceláře, Ing. Jana Fuchsová, patentový zástupce, Vinohradská 938/37, Praha 2, 12000
-
- (97) **EP 3063143**
(47) 16.05.2018
(97) 07.05.2015
(51) **C07D 405/14** (2006.01)
C07D 413/14 (2006.01)
C07D 213/73 (2006.01)
C07D 401/04 (2006.01)
C07D 401/06 (2006.01)
C07D 401/12 (2006.01)
C07D 403/06 (2006.01)
C07D 405/04 (2006.01)
C07D 409/04 (2006.01)
C07D 241/20 (2006.01)
A61K 31/4418 (2006.01)
A61P 35/00 (2006.01)
(96) 29.10.2014
(96) 14800191.0
(73) Novartis AG, 4056 Basel, CH
(72) BAGDANOFF, Jeffrey T., Emeryville, California 94608, US
DING, Yu, Emeryville, California 94608, US
HAN, Wooseok, Emeryville, California 94608, US
HUANG, Zilin, Foster City, California 94404, US
JIANG, Qun, Jiangsu 215537, CN
JIN, Jeff Xianming, Emeryville, California 94608, US
KOU, Xiang, Shanghai 201203, CN
LEE, Patrick, Emeryville, California 94608, US
LINDVALL, Mika, Emeryville, California 94608, US
MIN, Zhongcheng, Jiangsu 215537, CN
PAN, Yue, Emeryville, California 94608, US
PECCHI, Sabina, Oakland, California 94611, US
PFISTER, Keith Bruce, Emeryville, California 94608, US
POON, Daniel, Emeryville, California 94608, US
RAUNIYAR, Vivek, Emeryville, California 94608, US
WANG, Xiaojing Michael, Emeryville, California 94608, US
ZHANG, Qiong, Emeryville, California 94608, US
ZHOU, Jianguang, Jiangsu 215537, CN
ZHU, Shejin, Emeryville, California 94608, US
(54) **Aminoheteroaryl benzamidy jako inhibitory kinázy**
(32) 201361898761 P, PCT/CN2014/088409
(31) 01.11.2013, 11.10.2014
(33) US, CN
(86) PCT/US2014/062913
(87) WO 2015/066188
(74) Traplová Hakr Kubát, advokátní a patentová kancelář, ing. Jan Kubát patentový zástupce, Přístavní 24, Praha 7, 17000
-
- (97) **EP 3068782**
(47) 23.05.2018
(97) 21.05.2015
(51) **C07D 471/04** (2006.01)
C07C 51/083 (2006.01)
(96) 12.11.2014
(96) 14802788.1
(73) Vertex Pharmaceuticals Incorporated, Boston, MA 02210, US
(72) TANOURY, Gerald J., Marlborough, MA 01752, US
NUGENT, William, Aloysius, Manomet, MA 02345, US
DVORNIKOVS, Vadims, Lancaster, MA 01523, US
ROSE, Peter, Jamison, Littleton, MA 01460, US
(54) **Způsoby přípravy inhibitorů replikace virů chřipky**
(32) 201361903893 P
(31) 13.11.2013
(33) US

(86) PCT/US2014/065121
(87) WO 2015/073481
(74) Čermák a spol., JUDr. Karel Čermák jr. Ph.D., LL.M., Elišky Peškové
735/15, Praha 5, 15000

(97) **EP 3069065**
(47) 27.06.2018
(97) 14.05.2015
(51) **F16L 37/32** (2006.01)
F16L 37/23 (2006.01)
F16L 37/56 (2006.01)
F16K 11/18 (2006.01)
(96) 10.11.2014
(96) 14798774.7
(73) Stucchi S.p.A., 24053 Brignano Gera d'Adda (BG), IT
(72) GATTI, Gianmarco, I-24040 Pognano (BG), IT
TIVELLI, Sergio, I-24050 Cividate Al Piano (BG), IT
(54) **Spojka pro přenos kapaliny s vačkou, uvolňující tlak nezávislého prvku**
(32) MI20131865
(31) 11.11.2013
(33) IT
(86) PCT/EP2014/074119
(87) WO 2015/067793
(74) Všetečka Zelený Švorčík Kalenský a partneři, advokátní a patentová kancelář, JUDr. Pavel Zelený, advokát, Hálkova 1406/2, Praha 2, 12000

(97) **EP 3071949**
(47) 27.06.2018
(97) 28.05.2015
(51) **G01N 21/64** (2006.01)
G01N 21/77 (2006.01)
(96) 18.11.2014
(96) 14805964.5
(73) Kemira OYJ, 00180 Helsinki, FI
(72) NUUTINEN, Vesa, FI-00500 Helsinki, FI
TOIVONEN, Susanna, FI-02330 Espoo, FI
JOHNSTONE, James, Banchory Aberdeenshire AB31 5JA, GB
HÄRMÄ, Harri, FI-20300 Turku, FI
MUNDILL, Paul, FI-02210 Espoo, FI
(54) **Způsob pro určování koncentrace inhibitoru usazování ve vzorku**
(32) 20136151
(31) 19.11.2013
(33) FI
(86) PCT/FI2014/050877
(87) WO 2015/075308
(74) KOREJZOVA LEGAL v.o.s., JUDr. Petra Sauvage de Brantes, Korunní
810/104, Praha 10, Vinohrady, 10100

(97) **EP 3073999**
(47) 30.05.2018
(97) 04.06.2015
(51) **A61K 9/48** (2006.01)
A61K 31/519 (2006.01)
A61P 35/00 (2006.01)
C07D 487/04 (2006.01)
A61P 35/02 (2006.01)
(96) 26.11.2014
(96) 14866302.4
(73) Crystal Pharmatech Co., Ltd., Suzhou, Jiangsu 215123, CN
Suzhou Pengxu Pharmatech Co., Ltd., Suzhou, Jiangsu 215200, CN
(72) CHEN, Minhua, Scotch Plains, NJ 07076, US
ZHANG, Yanfeng, Suzhou Jiangsu 215123, CN
YANG, Chaohui, Suzhou Jiangsu 215123, CN
ZHANG, Xiaoyu, Suzhou Jiangsu 215123, CN
LU, Fei, Suzhou Jiangsu 215123, CN
GE, Heng, Suzhou Jiangsu 215123, CN
WANG, Peng, Forest Hills, NY 11375, US
LI, Pixu, Suzhou Jiangsu 215200, CN
(54) **Krystalická forma I ibrutinibu**
(32) 201310616065, 201410542609
(31) 27.11.2013, 14.10.2014
(33) CN, CN

(86) PCT/US2014/067586
(87) WO 2015/081180
(74) Rott, Růžička & Guttmann Patentové, známkové a advokátní kanceláře,
Ing. Jana Fuchsová, patentový zástupce, Vinohradská 938/37, Praha 2,
12000

(97) **EP 3080175**
(47) 18.07.2018
(97) 18.06.2015
(51) **C08F 220/18** (2006.01)
F16F 9/30 (2006.01)
C08F 220/14 (2006.01)
(96) 05.12.2014
(96) 14808994.9
(73) BASF SE, 67056 Ludwigshafen am Rhein, DE
(72) DIMMER, Jörg-Alexander, 68161 Mannheim, DE
WULFF, Dirk, 67105 Schifferstadt, DE
PREISHUBER-PFLÜGL, Peter, 68163 Mannheim, DE
(54) **Použití disperze polymerů pro výrobu zvuk tlumících hmot**
(32) 13196734, 14163585
(31) 11.12.2013, 04.04.2014
(33) EP, EP
(86) PCT/EP2014/076764
(87) WO 2015/086465
(74) Všetečka Zelený Švorčík Kalenský a partneři, advokátní a patentová kancelář, JUDr. Petr Kalenský, advokát, Hálkova 1406/2, Praha 2, 12000

(97) **EP 3080375**
(47) 20.06.2018
(97) 18.06.2015
(51) **E06B 3/12** (2006.01)
E06B 3/16 (2006.01)
(96) 13.12.2014
(96) 14835651.2
(73) Degelsegger, Walter, 4693 Desselbrunn, AT
(72) Degelsegger, Walter, 4693 Desselbrunn, AT
(54) **Přípravek pro uzavírání otvoru budovy**
(32) 9572013
(31) 13.12.2013
(33) AT
(86) PCT/AT2014/000221
(87) WO 2015/085336
(74) FISCHER & PARTNER IP s.r.o., Na Hrobci 294/5, Praha 2, Nové Město,
12800

(97) **EP 3083592**
(47) 27.06.2018
(97) 25.06.2015
(51) **C07D 401/14** (2006.01)
C07D 413/14 (2006.01)
C07D 417/14 (2006.01)
C07D 491/107 (2006.01)
A61K 31/506 (2006.01)
A61K 31/5377 (2006.01)
A61K 31/541 (2006.01)
A61P 7/00 (2006.01)
A61P 9/00 (2006.01)
A61P 17/02 (2006.01)
(96) 16.12.2014
(96) 14812245.0
(73) Bayer Pharma Aktiengesellschaft, 13353 Berlin, DE
(72) BECKER-PELSTER, Eva Maria, 42327 Wuppertal, DE
BUCHGRABER, Philipp, 10435 Berlin, DE
BUCHMÜLLER, Anja, 45259 Essen, DE
ENGEL, Karen, 64380 Roßdorf, DE
GEIB, Volker, 40883 Ratingen, DE
GÖLLER, Andreas, 42113 Wuppertal, DE
HIMMEL, Herbert, 45239 Essen, DE
KAST, Raimund, 42349 Wuppertal, DE
KNORR, Andreas, 40699 Erkrath, DE
LANG, Dieter, 42553 Velbert, DE
REDLICH, Gorden, 44799 Bochum, DE
SCHMECK, Carsten, 45472 Mülheim, DE
TINEL, Hanna, 42113 Wuppertal, DE
WUNDER, Frank, 42117 Wuppertal, DE

(54) **Substituované piperidinyltetrahydrochinoliny a jejich použití jako alfa-2C adrenoreceptorových antagonistů**
(32) 13198385, 14192877
(31) 19.12.2013, 12.11.2014
(33) EP, EP
(86) PCT/EP2014/077862
(87) WO 2015/091414
(74) Traplová Hakr Kubát, advokátní a patentová kancelář, Ing. Eduard Hakr, patentový zástupce, Přístavní 24, Praha 7, 17000

(97) **EP 3084896**
(47) 04.07.2018
(97) 25.06.2015
(51) **H01R 13/506** (2006.01)
H01R 13/52 (2006.01)
H01R 13/629 (2006.01)
(96) 18.12.2014
(96) 14818969.9
(73) Kostal Kontakt Systeme GmbH, 58513 Lüdenscheld, DE
(72) JAWOREK, Christian, 59872 Meschede, DE
(54) **Uspořádání konektorů**
(32) 102013022011
(31) 20.12.2013
(33) DE
(86) PCT/EP2014/078482
(87) WO 2015/091809
(74) Čermák a spol., JUDr. Karel Čermák jr. Ph.D., LL.M., Elišky Peškové 735/15, Praha 5, 15000

(97) **EP 3085556**
(47) 04.07.2018
(97) 25.06.2015
(51) **B60G 7/00** (2006.01)
B21J 5/00 (2006.01)
B21K 1/26 (2006.01)
(96) 09.12.2014
(96) 14872230.9
(73) Kabushiki Kaisha Kobe Seiko Sho (Kobe Steel, Ltd.), Kobe-shi, Hyogo 651-8585, JP
(72) WATANABE, Hiroaki, Inabe-shi, Mie 511-0200, JP
OKADA, Keita, Inabe-shi, Mie 511-0200, JP
HOSOI, Hiroaki, Kobe-shi, Hyogo 651-2271, JP
(54) **Komponent automobilového podvozku**
(32) 2013262927, 2014210762
(31) 19.12.2013, 15.10.2014
(33) JP, JP
(86) PCT/JP2014/082552
(87) WO 2015/093346
(74) PATENTSERVIS Praha a.s., Na Podkovce 281/10, Praha 4, Podolí, 14700

(97) **EP 3088118**
(47) 20.06.2018
(97) 02.11.2016
(51) **B23K 9/12** (2006.01)
B23K 9/133 (2006.01)
B65H 51/10 (2006.01)
B65H 51/30 (2006.01)
(96) 15.03.2016
(96) 16160312.1
(73) AWDS Technologies SRL, 38068 Rovereto (TN), IT
(72) GELMETTI, Carlo, 37017 Lazise (VR), IT
CORRADINI, Filippo, 38060 Isera (TN), IT
PERAZZOLI, Fabio, 37017 Lazise (VR), IT
(54) **Systém podávání drátu**
(32) 201514679768
(31) 06.04.2015
(33) US
(74) KOREJZOVA LEGAL v.o.s., JUDr. Petra Sauvage de Brantes, Korunní 810/104, Praha 10, Vinohrady, 10100

(97) **EP 3094543**
(47) 25.07.2018
(97) 25.06.2015
(51) **B62D 21/15** (2006.01)
B60J 5/04 (2006.01)
B60R 19/42 (2006.01)

(96) 16.12.2014
(96) 14812513.1
(73) Gordon Murray Design Limited, Shalford, Surrey GU4 8EP, GB
(72) MURRAY, Ian Gordon, Puttenham Surrey GU3 1BG, GB
(54) **Vozidlo a podvozek pro něj**
(32) 201322297
(31) 17.12.2013
(33) GB
(86) PCT/EP2014/077895
(87) WO 2015/091437
(74) Všeťečka Zelený Švorčík Kalenský a partneři, advokátní a patentová kancelář, JUDr. Otakar Švorčík, advokát, Hálkova 2, Praha 2, 12000

(97) **EP 3094874**
(47) 27.06.2018
(97) 23.07.2015
(51) **F16C 33/10** (2006.01)
F16C 29/04 (2006.01)
(96) 20.11.2014
(96) 14825083.0
(73) Fulterer AG & Co KG, 6890 Lustenau, AT
(72) RAID, Karl, 6914 Hohenweiler, AT
(54) **Uspořádání s alespoň jednou na čepu osy otočně uloženou kladkou**
(32) 132014 U
(31) 14.01.2014
(33) AT
(86) PCT/AT2014/000206
(87) WO 2015/106301
(74) KOREJZOVA LEGAL v.o.s., JUDr. Petra Sauvage de Brantes, Korunní 810/104, Praha 10, Vinohrady, 10100

(97) **EP 3097188**
(47) 29.08.2018
(97) 30.07.2015
(51) **C12N 9/16** (2006.01)
A61K 38/46 (2006.01)
C12N 9/96 (2006.01)
(96) 26.01.2015
(96) 15703640.1
(73) AM-Pharma B.V., 3981 AK Bunnik, NL
(72) JONK, Luigi Johannes Cornelius, NL-3571 BC Utrecht, NL
CONNOR, Stephen Edward, Cambridge Cambridgeshire CB4 1AD, GB
VAN DEN BERG, Erik Jan, NL-5261 AC Vught, NL
VAN ELSAS, Andrea, NL-5343 JL Oss, NL
SHUKLA, Abhinav Alok, Morrisville North Carolina 27560, US
HORNE, Heather Bethea, Raleigh, North Carolina 27612, US
COOK, Susan, Flemington, New Jersey 08822, US
KELLY, Timothy Martin, Raleigh, North Carolina 27612, US
DOWLING, Victoria Anne, Boulder, Colorado 80303, US
RAMAROSON, Mialy Fanjamalala, Cary, North Carolina 27513, US
(54) **Downstream zpracovávání alkalické fosfatázy**
(32) 14152542
(31) 24.01.2014
(33) EP
(86) PCT/NL2015/050046
(87) WO 2015/112015
(74) ŽOVICOVÁ & ŽOVIC IP, s.r.o., Záhradnícka 36, Bratislava, 82108

(97) **EP 3119089**
(47) 27.06.2018
(97) 18.01.2017
(51) **H04N 19/583** (2014.01)
H04N 19/463 (2014.01)
H04N 19/70 (2014.01)
H04N 19/174 (2014.01)
H04N 19/105 (2014.01)
H04N 19/176 (2014.01)
H04N 19/58 (2014.01)
H04N 19/44 (2014.01)
H04N 19/184 (2014.01)
H04N 19/503 (2014.01)
H04N 19/169 (2014.01)
H04N 19/423 (2014.01)
(96) 18.12.2013
(96) 16187030.8
(73) Telefonaktiebolaget LM Ericsson (publ), 164 83 Stockholm, SE

(72) Samuelsson, Jonatan, SE-122 40 Enskede, SE
Sjöberg, Rickard, SE-113 62 Stockholm, SE
(54) **Dekodér a kodér a způsoby kódování video sekvence**
(32) 201361753158 P
(31) 16.01.2013
(33) US
(74) KOREJZOVA LEGAL v.o.s., JUDr. Petra Sauvage de Brantes, Korunní 810/104, Praha 10, Vinohrady, 10100

(97) **EP 3146239**
(47) 25.07.2018
(97) 26.11.2015
(51) **F16H 57/04** (2010.01)
(96) 22.05.2015
(96) 15723969.0
(73) Voith Patent GmbH, 89522 Heidenheim, DE
(72) KÄMMERER, Steffen, 87509 Immenstadt-Eckarts, DE
ZEMELLA, Philipp, 38678 Clausthal-Zellerfeld, DE
(54) **Převodovka s čelními koly**
(32) 102014209922
(31) 23.05.2014
(33) DE
(86) PCT/EP2015/061359
(87) WO 2015/177332
(74) Traplová Hakr Kubát, advokátní a patentová kancelář, ing. Eduard Hakr patentový zástupce, Přístavní 24, Praha 7, 17000

(97) **EP 3148751**
(47) 04.07.2018
(97) 10.12.2015
(51) **B25J 9/00** (2006.01)
B25J 19/06 (2006.01)
B23K 37/04 (2006.01)
(96) 28.05.2015
(96) 15728787.1
(73) KUKA Systems GmbH, 86165 Augsburg, DE
(72) STOCKSCHLAEDER, Julian, 86152 Augsburg, DE
GLATZ, Hans, 86179 Augsburg, DE
(54) **HRC pracoviště s rozevírácím zařízením**
(32) 102014210362
(31) 02.06.2014
(33) DE
(86) PCT/EP2015/061878
(87) WO 2015/185442
(74) Traplová Hakr Kubát, advokátní a patentová kancelář, Ing. Eduard Hakr, patentový zástupce, Přístavní 24, Praha 7, 17000

(97) **EP 3153422**
(47) 27.06.2018
(97) 12.04.2017
(51) **B65D 43/02** (2006.01)
B65D 51/20 (2006.01)
(96) 08.09.2016
(96) 16187757.6
(73) Jokey Plastik Wipperfürth GmbH, 51688 Wipperfürth, DE
(72) Kemmerich, Ralf, 51688 Wipperfürth, DE
(54) **Nádoba s víkem**
(32) 202015105350 U
(31) 09.10.2015
(33) DE
(74) Traplová Hakr Kubát, advokátní a patentová kancelář, ing. Jan Kubát patentový zástupce, Přístavní 24, Praha 7, 17000

(97) **EP 3154674**
(47) 18.07.2018
(97) 23.12.2015
(51) **B01J 19/18** (2006.01)
B01J 19/20 (2006.01)
B01J 19/00 (2006.01)
C12M 1/06 (2006.01)
(96) 15.06.2015
(96) 15729443.0
(73) Bayer Aktiengesellschaft, 51373 Leverkusen, DE
(72) MLECZKO, Leslaw, 41542 Dormagen, DE
BUCHHOLZ, Sigurd, 50767 Köln, DE
BOOS, Karl-Robert, 51399 Burscheid, DE

FALSS, Sebastian, 50937 Köln, DE
(54) **Reakční komora pro chemický reaktor a z ní zkonstruovaný chemický reaktor**
(32) 102014108407
(31) 16.06.2014
(33) DE
(86) PCT/EP2015/063266
(87) WO 2015/193214
(74) Traplová Hakr Kubát, advokátní a patentová kancelář, ing. Eduard Hakr patentový zástupce, Přístavní 24, Praha 7, 17000

(97) **EP 3160464**
(47) 18.07.2018
(97) 30.12.2015
(51) **A61K 31/506** (2006.01)
A61K 31/4166 (2006.01)
A61K 31/4196 (2006.01)
A61K 31/422 (2006.01)
A61K 31/423 (2006.01)
A61K 31/7048 (2006.01)
A61K 45/06 (2006.01)
A61P 25/00 (2006.01)
A61P 25/14 (2006.01)
A61P 25/16 (2006.01)
(96) 25.06.2015
(96) 15744478.7
(73) Contera Pharma APS, 2200 Copenhagen N, DK
(72) HANSEN, John Bondo, 2100 Copenhagen Ø, DK
THOMSEN, Mikael S., 2650 Hvidovre, DK
(54) **6-hydroxybuspiron pro použití při léčbě poruch pohybu**
(32) 201470388, 201470389, 201570101, 201570102
(31) 26.06.2014, 26.06.2014, 26.02.2015, 26.02.2015
(33) DK, DK, DK, DK
(86) PCT/DK2015/050186
(87) WO 2015/197079
(74) PatentEnter s.r.o., Koliště 1965/13a, Brno, Černá Pole, 60200

(97) **EP 3161851**
(47) 15.08.2018
(97) 30.12.2015
(51) **H01J 37/05** (2006.01)
H01J 37/244 (2006.01)
H01J 37/28 (2006.01)
H01J 37/12 (2006.01)
(96) 25.06.2015
(96) 15734022.5
(73) Gatan, Inc., Warrendale, PA 15086, US
(72) GUBBENS, Alexander, Jozef, Palo Alto, California 94301, US
TREVOR, Colin, Pleasanton, California 94566, US
TWESTEN, Ray, Dudley, Livermore, California 94550, US
BARFELS, Melanie, Concord, California 94518, US
(54) **Spektrometr energetických ztrát elektronů**
(32) 201462018294 P, 201562160381 P
(31) 27.06.2014, 12.05.2015
(33) US, US
(86) PCT/US2015/037712
(87) WO 2015/200649
(74) Rott, Růžička & Guttmann Patentové, známkové a advokátní kanceláře, Ing. Jana Fuchsová, patentový zástupce, Vinohradská 938/37, Praha 2, 12000

(97) **EP 3175728**
(47) 11.07.2018
(97) 07.06.2017
(51) **A42B 3/12** (2006.01)
A42C 2/00 (2006.01)
(96) 28.11.2016
(96) 16200942.7
(73) Zedel, 38920 Crolles, FR
(72) Gaudillere, Antonin, 38400 Saint Martin d'Hères, FR
(54) **Ochranná helma z více materiálů**
(32) 1561863
(31) 04.12.2015
(33) FR

(74) Všeťečka Zelený Švorčík Kalenský a partneři, advokátní a patentová kancelář, JUDr. Petr Kalenský, advokát, Hálkova 1406/2, Praha 2, 12000

(97) **EP 3184753**

(47) 25.04.2018

(97) 28.06.2017

(51) **F01D 11/00** (2006.01)

F01D 11/12 (2006.01)

(96) 05.12.2016

(96) 16202236.2

(73) Doosan Heavy Industries & Construction Co., Ltd., Seongsan-gu Changwon-si, Gyeongsangnam-do 51711, KR

(72) AHN, Jun Ho, 51536 Gyeongsangnam-do, KR

JANG, Yong Kwoen, 51709 Gyeongsangnam-do, KR

(54) **Těsnící uspořádání pro turbínu**

(32) 20150178538

(31) 14.12.2015

(33) KR

(74) Rott, Růžička & Guttmann Patentová, známková a advokátní kancelář, Ing. Václav Krmenčík, patentový zástupce, Vinohradská 37/938, Praha 2, 12000

(97) **EP 3186155**

(47) 04.07.2018

(97) 03.03.2016

(51) **B65D 5/06** (2006.01)

B65D 5/54 (2006.01)

(96) 24.08.2015

(96) 15756790.0

(73) Intercontinental Great Brands LLC, East Hanover, NJ 07936, US

(72) KANSBURG, Mark, East Hanover, New Jersey 07936, US

(54) **Kartonová krabice konfigurovaná se dvěma variantami otevření**

(32) 201462042748 P

(31) 27.08.2014

(33) US

(86) PCT/US2015/046505

(87) WO 2016/032942

(74) FISCHER & PARTNER IP s.r.o., Na hrobci 294/5, Praha 2, Nové Město, 12800

(97) **EP 3186598**

(47) 27.06.2018

(97) 09.06.2016

(51) **G01H 1/00** (2006.01)

G05B 23/02 (2006.01)

(96) 02.12.2014

(96) 14873124.3

(73) Siemens Aktiengesellschaft, 80333 München, DE

(72) KOZIONOV, Alexey Petrovich, g. Pskov 180005, RU

MANGUTOV, Oleg Vladimirovich, St.Petersburg 196601, RU

MOKHOV, Ilya Igorevich, St.Petersburg 192281, RU

(54) **Sledování zařízení s pohyblivou částí**

(86) PCT/RU2014/000902

(87) WO 2016/089238

(74) Čermák a spol., JUDr. Karel Čermák jr. Ph.D., LL.M., Elišky Peškové 735/15, Praha 5, 15000

(97) **EP 3189011**

(47) 25.07.2018

(97) 10.03.2016

(51) **C01G 49/06** (2006.01)

C09C 1/24 (2006.01)

(96) 04.09.2015

(96) 15759772.5

(73) LANXESS Deutschland GmbH, 50569 Köln, DE

(72) CZAPLIK, Waldemar, 41748 Viersen, DE

KETTELER, Guido, 40627 Düsseldorf, DE

KISCHKEWITZ, Jürgen, 40883 Ratingen, DE

(54) **Příprava červených pigmentů na bázi oxidu železa**

(32) 14183797

(31) 05.09.2014

(33) EP

(86) PCT/EP2015/070201

(87) WO 2016/034694

(74) Traplová Hakr Kubát, advokátní a patentová kancelář, Ing. Eduard Hakr patentový zástupce, Přístavní 531/24, Praha 7, Holešovice, 17000

(97) **EP 3189381**

(47) 25.07.2018

(97) 10.03.2016

(51) **G05B 9/03** (2006.01)

G06F 11/20 (2006.01)

(96) 04.09.2015

(96) 15780914.6

(73) Safran Electronics & Defense, 92100 Boulogne-Billancourt, FR

(72) Safran Helicopter Engines, 64510 Bordes, FR

LIU, Céline, 92100 Boulogne-Billancourt, FR

MARTI, Nicolas, 92100 Boulogne-Billancourt, FR

LANGFORD, Stephen, 64000 Pau, FR

(54) **Dvoucestná stavba**

(32) 1458354

(31) 05.09.2014

(33) FR

(86) PCT/FR2015/052344

(87) WO 2016/034825

(74) Všeťečka Zelený Švorčík Kalenský a partneři, advokátní a patentová kancelář, JUDr. Michal Havlík, advokát, Hálkova 1406/2, Praha 2, 12000

(97) **EP 3206096**

(47) 01.08.2018

(97) 16.08.2017

(51) **G05B 15/00** (2006.01)

(96) 09.02.2016

(96) 16154882.1

(73) Vorwerk & Co. Interholding GmbH, 42216 Wuppertal, DE

(72) Könnings, Maximilian, 8033 Zürich, CH

Resende, Maria Jose, 1500-431 Lisboa, PT

Hackert, Georg, 44869 Bochum, DE

Ganns, Julius, 42119 Wuppertal, DE

Hilgers, Stefan, 45357 Essen, DE

(54) **Systém a způsob pro řízení kroků zpracování potravin multifunkčního varného přístroje a kroků zpracování potravin vzdálených kuchyňských spotřebičů**

(74) PatentEnter s.r.o., Koliště 1965/13a, Brno, Černá Pole, 60200

(97) **EP 3206701**

(47) 15.08.2018

(97) 21.04.2016

(51) **A61K 36/23** (2006.01)

A61K 36/51 (2006.01)

A61K 36/53 (2006.01)

A61P 13/00 (2006.01)

A61P 13/08 (2006.01)

(96) 19.10.2015

(96) 15797606.9

(73) Bionorica SE, 92318 Neumarkt, DE

(72) POPP, Michael, 92318 Neumarkt, DE

(54) **Canephron pro léčení prostatitidy**

(32) 14189410

(31) 17.10.2014

(33) EP

(86) PCT/EP2015/074192

(87) WO 2016/059260

(74) Rott, Růžička & Guttmann Patentové, známkové a advokátní kanceláře, Ing. Ivana Jirotková, patentová zástupkyně, Vinohradská 37/938, Praha 2, 12000

(97) **EP 3209563**

(47) 01.08.2018

(97) 28.04.2016

(51) **B64D 33/00** (2006.01)

B64C 27/12 (2006.01)

F01D 15/10 (2006.01)

F02C 9/42 (2006.01)

B64D 27/02 (2006.01)

(96) 15.10.2015

(96) 15793869.7

(73) Safran Helicopter Engines, 64510 Bordes, FR

(72) MOULON, Frédéric, 64000 Pau, FR
MERCIER-CALVAIRAC, Fabien, 64000 Pau, FR
LE MAUX, David, 64110 Mazères-Lezons, FR
(54) **Hybridní pohonný systém pro vícemotorový letoun**
(32) 1460058
(31) 20.10.2014
(33) FR
(86) PCT/FR2015/052770
(87) WO 2016/062945
(74) Všečka Zelený Švorčík Kalenský a partneři, advokátní a patentová kancelář, JUDr. Michal Havlík, advokát, Hálkova 1406/2, Praha 2, 12000

(97) **EP 3225433**
(47) 18.07.2018

(97) 04.10.2017
(51) **B60D 5/00** (2006.01)
B61D 17/20 (2006.01)
B62D 47/02 (2006.01)
(96) 30.03.2016
(96) 16162855.7
(73) Hübner GmbH & Co. KG, 34123 Kassel, DE
(72) RICHTER, Olaf, 34323 Malsfeld Beiseförth, DE
CANKURT, Yasin, 34117 Kassel, DE
(54) **Spojovací uspořádání mezi částmi vozidla kolejového vozidla**
(74) Čermák a spol., JUDr. Karel Čermák jr. Ph.D., LL.M., Elišky Peškové 735/15, Praha 5, 15000

Zveřejněné překlady pozměněného, nebo omezeného znění evropských patentových spisů

U následujících udělených evropských patentů s účinky pro Českou republiku byl majitelem předložen opravený překlad patentového spisu do českého jazyka (§ 35d odst. 2 zákona č. 527/1990 Sb., v platném znění).

Datem zveřejnění opraveného překladu evropského patentového spisu je datum publikace tohoto Věstníku.

(97) **EP 1524678** (97) **EP 2207622** (97) **EP 2361085** (97) **EP 2647399**

Evropské patenty zachované v pozměněném nebo omezeném znění

V této části jsou uvedeny evropské patenty s účinky pro Českou republiku, které byly Evropským úřadem podle článku 102 Úmluvy o udělování evropských patentů zachovány v omezeném znění podle čl. 105a - 105c EPC 2000, nebo v pozměněném znění (§ 35f zákona č. 527/1990 Sb., v platném znění).

(97) Datum oznámení o zachování patentu
EP 2044362 26.09.2018

Evropské patenty zrušené Evropským patentovým úřadem

Následující evropské patenty udělené Evropským patentovým úřadem s účinky pro Českou republiku byly zrušeny Evropským patentovým úřadem podle článku 102 Úmluvy o udělování evropských patentů (§ 35f odst. 2 zákona č. 527/1990 Sb., v platném znění).

(97) EP 1623080 (97) EP 2365182

PD4A

Převod práv a ostatní změny majitelů evropských patentů

(97) **EP 1452499**
(73) Heinz Veredelungs GmbH & Co. KGaA, 96515 Sonneberg OT Spechtsbrunn, DE

(97) **EP 1795479**
(73) Essity Hygiene and Health Aktiebolag, 405 03 Göteborg, SE

(97) **EP 1960302**
(73) Essity Hygiene and Health Aktiebolag, 405 03 Göteborg, SE

(97) **EP 2203540**
(73) BTG Bioliquids B.V., 7545 PN Enschede, NL

(97) **EP 2435325**
(73) Essity Hygiene and Health Aktiebolag, 405 03 Göteborg, SE

(97) **EP 2450922**
(73) Hitachi Metals, Ltd., Minato-ku, Tokyo 108-8224, JP

(97) **EP 2694398**
(73) Essity Hygiene and Health Aktiebolag, 405 03 Göteborg, SE

(97) **EP 3073192**
(73) SCILIF s.r.o., Lety, CZ

FG1K

Zapsané užité vzory - přehled podle čísel zápisu

V období uzávěrky tohoto čísla Věstníku zapsal Úřad průmyslového vlastnictví tyto užité vzory.

(11)	(51)		(11)	(51)		(11)	(51)	
32106	H 05 H 1/24	(2006.01)	32121	E 04 B 1/38	(2006.01)	32137	E 04 F 17/02	(2006.01)
32107	B 65 D 27/08	(2006.01)	32122	F 03 D 3/04	(2006.01)	32138	E 01 F 15/04	(2006.01)
32108	F 16 J 12/00	(2006.01)	32123	E 04 B 1/38	(2006.01)	32139	E 01 F 15/04	(2006.01)
32109	B 65 D 6/26	(2006.01)	32124	C 04 B 22/06	(2006.01)	32140	G 09 B 19/24	(2006.01)
32110	G 08 B 21/18	(2006.01)	32125	B 65 D 1/12	(2006.01)	32141	G 09 F 15/00	(2006.01)
32111	B 60 L 11/00	(2006.01)	32126	F 41 H 7/02	(2006.01)	32142	G 01 N 3/28	(2006.01)
32112	F 01 D 5/02	(2006.01)	32127	F 24 F 7/08	(2006.01)	32143	G 08 B 3/02	(2006.01)
32113	F 01 P 11/10	(2006.01)	32128	B 65 D 21/00	(2006.01)	32144	B 60 S 3/00	(2006.01)
32114	G 01 N 23/223	(2006.01)	32129	E 04 H 17/14	(2006.01)	32145	A 63 B 69/00	(2006.01)
32115	H 02 J 3/18	(2006.01)	32130	B 29 B 17/00	(2006.01)	32146	E 21 D 11/28	(2006.01)
32116	B 61 L 27/00	(2006.01)	32131	A 61 C 8/02	(2006.01)	32147	C 04 B 26/26	(2006.01)
32117	E 04 B 1/04	(2006.01)	32132	F 01 N 3/36	(2006.01)	32148	B 65 D 41/04	(2006.01)
32118	G 09 B 19/02	(2006.01)	32133	E 06 B 5/16	(2006.01)	32149	F 41 G 1/16	(2006.01)
32119	H 02 K 1/06	(2006.01)	32134	B 21 D 37/16	(2006.01)	32150	B 61 L 29/28	(2006.01)
32120	F 16 B 1/00	(2006.01)	32135	E 21 D 9/00	(2006.01)			
			32136	E 02 D 5/28	(2006.01)			

FG1K

Zapsané užité vzory - řazené podle MPT

(51)	A61C 8/02	(2006.01)		B32B 27/04	(2006.01)
(11)	32131			B32B 27/18	(2006.01)
(21)	2018-35106			B32B 27/30	(2006.01)
(22)	26.06.2018			B32B 27/32	(2006.01)
(47)	02.10.2018			B32B 27/34	(2006.01)
(73)	Pavlova Olga MUDr., Praha 4, CZ			B32B 27/36	(2006.01)
(72)	Pavlova Olga MUDr., Praha 4, CZ		(11)	32130	
(54)	Pevná dolní ortodontická konstrukce pro distální přemístění alveolárního výběžku horní čelisti pomocí mezičelistní gumové trakce		(21)	2018-35098	
			(22)	22.06.2018	
			(47)	02.10.2018	
(51)	A63B 69/00	(2006.01)	(73)	VIA ALTA a.s., Třebíč, Borovina, CZ	
	A63B 47/00	(2006.01)	(72)	John Jakub Ing., Třebíč, Stařečka, CZ	
(11)	32145			Kresa Jakub Ing., Třebíč, Stařečka, CZ	
(21)	2018-35229			Koiš Jiří Ing., Jihlava, Horní Kosov, CZ	
(22)	03.08.2018			Čermák Jan Ing., Ivančice, Němčice, CZ	
(47)	02.10.2018		(54)	Kompozit na bázi odpadních termoplastů	
(73)	Forejt Josef Ing., Plzeň, CZ				
	Tomášek Jiří Ing., Plzeň, CZ		(51)	B60L 11/00	(2006.01)
(72)	Forejt Josef Ing., Plzeň, CZ			B60L 8/00	(2006.01)
	Tomášek Jiří Ing., Plzeň, CZ		(11)	32111	
(54)	Míčový trenážer pro košíkovou		(21)	2018-34612	
(74)	POLÁČEK a kol. patentoprávní a známková kancelář, Ing. Jiří Poláček, patentový zástupce, Dominikánská 6, Plzeň, 30112		(22)	23.01.2018	
			(47)	02.10.2018	
			(73)	Bernátek Tomáš, Malá Morávka, CZ	
(51)	B21D 37/16	(2006.01)	(72)	Bernátek Tomáš, Malá Morávka, CZ	
	B21D 22/02	(2006.01)	(54)	Systém solárního dobíjení elektromobilu	
	C21D 1/673	(2006.01)	(74)	Ing. Pavel Nádvořník s.r.o., Ing. Pavel Nádvořník, Sokola Tůmy 1099/1, Ostrava, Hulváky, 70900	
(11)	32134				
(21)	2018-35122		(51)	B60S 3/00	(2006.01)
(22)	28.06.2018			B08B 1/00	(2006.01)
(47)	02.10.2018		(11)	32144	
(73)	Západočeská univerzita v Plzni, Plzeň, Jižní Předměstí, CZ		(21)	2018-35225	
(72)	Jeníček Štěpán Ing., Plzeň, CZ		(22)	02.08.2018	
	Vrtáček Jiří Bc., Bublava, CZ		(47)	02.10.2018	
	Janda Tomáš Bc., DiS., Blovice, CZ		(73)	Ponomarov Yevgen, Bořanovice, Pakoměřice, CZ	
	Jirková Hana Ing., Ph.D., Plzeň, CZ		(72)	Ponomarov Yevgen, Bořanovice, Pakoměřice, CZ	
(54)	Nástroj pro zpracování polotovarů		(54)	Nástroj pro čištění povrchů	
(74)	POLÁČEK a kol. patentoprávní a známková kancelář, Ing. Jiří Poláček, patentový zástupce, Dominikánská 6, Plzeň, 30112		(74)	PatentCentrum Sedlák & Partners s.r.o., Husova tř. 1847/5, České Budějovice, České Budějovice 3, 37001	
(51)	B29B 17/00	(2006.01)			
	B32B 17/10	(2006.01)	(51)	B61L 27/00	(2006.01)

E01B 7/00 (2006.01)
G06Q 90/00 (2006.01)
H04W 8/22 (2009.01)
(11) 32116
(21) **2018-34757**
(22) 09.03.2018
(47) 02.10.2018
(73) DT - Výhybkárna a strojárna, a.s., Prostějov, CZ
(72) Faltýnek Jaromír Ing., Prostějov, CZ
Jindra Petr, Litomyšl, CZ
(54) **Zařízení pro přenos aktuálního stavu kolejových a trolejových výhybek**

(51) *B61L 29/28* (2006.01)
B61L 5/20 (2006.01)
G08B 21/02 (2006.01)
(11) 32150
(21) **2018-35285**
(22) 24.08.2018
(47) 02.10.2018
(73) AŽD Praha s.r.o., Praha 10, Záběhlice, CZ
(72) Višnovský Karel Ing., Šternberk, CZ
Čermák Pavel Ing., Brno, Černovice, CZ
Finger Jiří Ing., Náměšť na Hané, CZ
(54) **Zdroj zvukové signalizace pro přechody koleji**
(74) Ing. Petr Soukup, tř. Svobody 43/39, Olomouc, 77900

(51) *B65D 1/12* (2006.01)
B67D 7/84 (2010.01)
(11) 32125
(21) **2018-34994**
(22) 24.05.2018
(47) 02.10.2018
(73) Krýsl Lubomír Ing., Letiny, CZ
(72) Krýsl Lubomír Ing., Letiny, CZ
(54) **Mobilní zařízení pro uchovávání piva**
(74) Ing. Václav Kratochvíl, Husníkova 2086/22, Praha 5, Stodůlky, 15800

(51) *B65D 21/00* (2006.01)
B65D 21/08 (2006.01)
(11) 32128
(21) **2018-35064**
(22) 14.06.2018
(47) 02.10.2018
(73) HUNSGAS s.r.o., Brno, Maloměřice, CZ
(72) Pešek David Ing., Brno, Královo Pole, CZ
(54) **Zařízení pro skladování a pro samoobslužnou výměnu prázdných propan-butanových lahví za plné propan-butanové lahve**
(74) Mgr. Lukáš Dlabáček, patentový zástupce, Bolzanova 5, Brno, 61800

(51) *B65D 27/08* (2006.01)
B65D 27/04 (2006.01)
B42D 25/22 (2014.01)
B65D 75/02 (2006.01)
B65D 75/66 (2006.01)
(11) 32107
(21) **2017-34047**
(22) 24.08.2017
(47) 02.10.2018
(73) Pešl Jiří, Hradec Králové, CZ
(72) Pešl Jiří, Hradec Králové, CZ
(54) **Prostředek pro uložení platební karty**
(74) Jan Brykner, Resslerova 741, Hradec Králové, 50002

(51) *B65D 41/04* (2006.01)
B65D 53/04 (2006.01)
B65D 53/06 (2006.01)
(11) 32148
(21) **2018-35262**
(22) 13.08.2018
(47) 02.10.2018
(73) Komínek Petr Ing., Roztoky, CZ
(72) Komínek Petr Ing., Roztoky, CZ
(54) **Uzávěr nádoby, zejména pro kvasící nápoje**

(51) *B65D 6/26* (2006.01)

B65D 6/22 (2006.01)
B65D 6/16 (2006.01)
(11) 32109
(21) **2017-34387**
(22) 27.11.2017
(47) 02.10.2018
(73) PPO GROUP CZ, s.r.o., Znojmo, CZ
(72) Knob Josef, Nový Šaldorf-Sedlešovice, CZ
Szmuc Cezary Ing., Znojmo, CZ
(54) **Kombi box na přepravu a skladování zboží**
(74) Patentová a známková kancelář, Ing. Jaromír Příkryl, Včelín 1161, Hulín, 76824

(51) *C04B 22/06* (2006.01)
C04B 32/02 (2006.01)
(11) 32124
(21) **2018-34986**
(22) 23.05.2018
(47) 02.10.2018
(73) Vysoká škola chemicko-technologická v Praze, Praha 6, Dejvice, CZ
(72) Antoš Petr Dr. Ing., Ph.D., Ústí nad Labem, CZ
Pokorný Jiří Dr. Ing., Kralupy nad Vltavou, CZ
(54) **Prášková geopolymerní pryskyřice plněná nanolátky**

(51) *C04B 26/26* (2006.01)
C04B 22/16 (2006.01)
(11) 32147
(21) **2018-35253**
(22) 09.08.2018
(47) 02.10.2018
(73) Unipetrol výzkumně vzdělávací centrum, a.s., Ústí nad Labem, Ústí nad Labem-centrum, CZ
(72) Matoušek Luboš, Most, CZ
Černý Radek, Želenice, CZ
Jiša Petr, Mariánské Lázně, Úšovice, CZ
(54) **Asfaltové pojivo modifikované kyselinou polyfosforečnou**
(74) Mgr. Ing. Stanislav Babický Ph.D., tř. Budovatelů 2407/20, Most, 43401

(51) *E01F 15/04* (2006.01)
(11) 32138
(21) **2018-35182**
(22) 16.07.2018
(47) 02.10.2018
(73) sudio works s.r.o., Ostrava, Moravská Ostrava, CZ
(72) Pilař Vladimír Ing., Ostrava, Polanka nad Odrou, CZ
(54) **Silniční svodidlo s přízemním záchytným prvkem**
(74) Ing. Pavel Nádvorník s.r.o., Sokola Tůmy 1099/1, Ostrava, Mariánské Hory, 70900

(51) *E01F 15/04* (2006.01)
(11) 32139
(21) **2018-35183**
(22) 16.07.2018
(47) 02.10.2018
(73) sudio works s.r.o., Ostrava, Moravská Ostrava, CZ
(72) Pilař Vladimír Ing., Ostrava, Polanka nad Odrou, CZ
(54) **Přídavný záchytný prvek silničního svodidla**
(74) Ing. Pavel Nádvorník s.r.o., Sokola Tůmy 1099/1, Ostrava, Mariánské Hory, 70900

(51) *E02D 5/28* (2006.01)
E02D 5/80 (2006.01)
E04H 17/22 (2006.01)
(11) 32136
(21) **2018-35161**
(22) 11.07.2018
(47) 02.10.2018
(73) SOLARTEC HOLDING a.s., Rožnov pod Radhoštěm, CZ
(72) Mrázek Jan doc. RNDr. Ing., CSc., Opava, Předměstí, CZ
Řehák Jaromír Ing., Rožnov pod Radhoštěm, CZ
(54) **Pilota pro použití ke kotvení nadzemních nosných konstrukcí, zejména fotovoltaických elektráren**
(74) Ing. Petr Soukup, tř. Svobody 43/39, Olomouc, 77900

(51) *E04B 1/04* (2006.01)
E04B 1/86 (2006.01)

- (11) **E01F 8/00** (2006.01)
(21) 32117
(22) **2018-34800**
(47) 08.06.2017
(73) 02.10.2018
(73) České vysoké učení technické v Praze - Fakulta stavební, Praha 6, CZ
(72) Broukalová Iva Ing., Ph.D., Praha 6, CZ
Fládr Josef Ing., Ph.D., Kladno, CZ
(54) **Protihlukový panel**
(74) Ing. Hana Dušková, Na Kočově 180, Chotutice, 28103
-
- (51) **E04B 1/38** (2006.01)
E04B 1/10 (2006.01)
(11) 32121
(21) **2018-34922**
(22) 02.05.2018
(47) 02.10.2018
(73) České vysoké učení technické v Praze Univerzitní centrum energeticky efektivních budov, Buštěhrad, CZ
(72) Velebil Lukáš Ing., Dobříchovice, CZ
Kuklík Petr doc. Ing., CSc., Chýně, CZ
(54) **Spoj panelů z křížem vrstveného dřeva**
(74) Ing. Hana Dušková, Na Kočově 180, Chotutice, 28103
-
- (51) **E04B 1/38** (2006.01)
E04B 5/12 (2006.01)
E04C 3/14 (2006.01)
E04B 5/23 (2006.01)
(11) 32123
(21) **2018-34962**
(22) 15.05.2018
(47) 02.10.2018
(73) České vysoké učení technické v Praze Univerzitní centrum energeticky efektivních budov, Buštěhrad, CZ
(72) Tyrová Monika Ing., Jáchymov, CZ
Kuklík Petr doc. Ing., CSc., Chýně, CZ
(54) **Spoj dřevobetonových stropních konstrukcí**
(74) Ing. Hana Dušková, Na Kočově 180, Chotutice, 28103
-
- (51) **E04F 17/02** (2006.01)
(11) 32137
(21) **2018-35178**
(22) 16.07.2018
(47) 02.10.2018
(73) CIKO s.r.o., Předměřice nad Jizerou, CZ
(72) Janoušek Jiří Ing., Turnov, CZ
(54) **Prostup pro komíny a/nebo kouřovody alespoň částí střechy, stropu nebo stěny stavebního objektu**
(74) Pavel Reichel a kol., Ing. Pavel Reichel, Lopatecká 152/14, Praha 4, 14700
-
- (51) **E04H 17/14** (2006.01)
(11) 32129
(21) **2018-35077**
(22) 19.06.2018
(47) 02.10.2018
(73) Kubiček Ladislav Ing., Zlosyň, CZ
(72) Kubiček Ladislav Ing., Zlosyň, CZ
(54) **Systém dodatečně montovaných podhrabových plotových desek**
-
- (51) **E06B 5/16** (2006.01)
E06B 7/16 (2006.01)
E06B 7/22 (2006.01)
(11) 32133
(21) **2018-35112**
(22) 27.06.2018
(47) 02.10.2018
(73) JaP - Jacina, s.r.o., Mnichovo Hradiště, CZ
Technická univerzita v Liberci, Liberec, Liberec I-Staré Město, CZ
(72) Šoltys Marcel, Bradlec, CZ
Petrů Michal doc. Ing., Ph.D., Liberec, Liberec VI-Rochlice, CZ
Sieratovskí Jaroslav Ing., Liberec, Liberec XIV-Ruprechtice, CZ
Novák Ondřej Ing., Ph.D., Liberec, Liberec V-Kristiánov, CZ
Martínek Tomáš Ing., Ph.D., Jablonec nad Nisou, Mšeno nad Nisou, CZ
(54) **Těsnění, zejména pro těsnění mezery mezi lamelami lamelových protipožárních vrat**
-
- (74) Ing. Dobroslav Musil, patentová kancelář, Ing. Dobroslav Musil, Zábrdovická 801/11, Brno, Zábrdovice, 61500
-
- (51) **E21D 11/28** (2006.01)
E21D 11/18 (2006.01)
(11) 32146
(21) **2018-35232**
(22) 06.08.2018
(47) 02.10.2018
(73) MARKAGRO s.r.o., Frýdek-Místek, CZ
(72) Marek Kazimír Dr., Janovice, CZ
(54) **Kotvicí stropnice**
(74) Ing. Josef Bocek, Dělnická 19/1168, Havířov-Město, 73601
-
- (51) **E21D 9/00** (2006.01)
G01S 17/48 (2006.01)
G01S 17/89 (2006.01)
B64C 39/02 (2006.01)
(11) 32135
(21) **2018-35135**
(22) 02.07.2018
(47) 02.10.2018
(73) ALIMEX s.r.o., Dolní Břežany, CZ
CCE Praha, spol. s r.o., Praha 8, Libeň, CZ
(72) Rumler Jiří Ing., Karlík, CZ
Pohan Jaroslav Ing., Praha 8, CZ
(54) **Elektronický systém monitorování výstavby podzemních ražených objektů při havárii**
(74) Pavel Reichel a kol., Ing. Pavel Reichel, Lopatecká 152/14, Praha 4, 14700
Pavel Reichel a kol., Ing. Pavel Reichel, Lopatecká 152/14, Praha 4, 14700
-
- (51) **F01D 5/02** (2006.01)
F01D 5/12 (2006.01)
F01D 15/10 (2006.01)
F01D 15/04 (2006.01)
F03B 3/12 (2006.01)
F03B 3/14 (2006.01)
F04D 29/043 (2006.01)
F04D 29/044 (2006.01)
F04D 29/18 (2006.01)
F04D 29/20 (2006.01)
(11) 32112
(21) **2018-34624**
(22) 15.02.2017
(47) 02.10.2018
(73) Pejša Ladislav prof. Ing., DrSc., Praha 6 - Dejvice, CZ
(72) Pejša Ladislav prof. Ing., DrSc., Praha 6 - Dejvice, CZ
(54) **Neobjemový tekutinový stroj**
(74) Ing. Marie Smrčková, patentový zástupce, Velflíkova 1431/10, Praha 6, Dejvice, 16000
-
- (51) **F01N 3/36** (2006.01)
F01N 3/025 (2006.01)
(11) 32132
(21) **2018-35107**
(22) 26.06.2018
(47) 02.10.2018
(73) Carnolt Company s.r.o., Mělník, CZ
(72) Karnolt Jan Ing., Mělník, CZ
(54) **Zařízení ke snižování emisí a výfukový systém s takovým zařízením**
(74) Rott, Růžička & Guttman Patentové, známkové a advokátní kanceláře, Ing. Jiří Andera, patentový zástupce, Vinohradská 37/938, Praha 2, 12000
-
- (51) **F01P 11/10** (2006.01)
(11) 32113
(21) **2018-34650**
(22) 29.01.2018
(47) 02.10.2018
(73) České vysoké učení technické, Fakulta strojní, Ústav letadlové techniky, Praha 6, Dejvice, CZ
(72) Klesa Jan Ing., Ph.D., Kvičovice, CZ
Helmich Martin Ing., Mnichovice, CZ
Sommer Tomáš Ing., Kamenné Žehrovice, CZ
Theiner Robert Ing., Ph.D., Praha 4, Chodov, CZ

(54) **Chladicí systém pro chlazení provozních kapalin pístového motoru u letounu s ventilátorovým pohonem**
(74) Ing. Václav Kratochvíl, Husníkova 2086/22, Praha 5, Stodůlky, 15800

(51) **F03D 3/04** (2006.01)
F03D 1/00 (2006.01)

(11) 32122

(21) **2018-34939**

(22) 09.05.2018

(47) 02.10.2018

(73) Šamaj Pavol Ing., Slovenská Ves- pošta, SK

(72) Šamaj Pavol Ing., Slovenská Ves- pošta, SK

(54) **Zařízení pro využití kinetické energie přízemního větrného proudění**

(74) Ing. Pavel Nádvorník s.r.o., Sokola Tůmy 1099/1, Ostrava, Mariánské Hory, 70900

(51) **F16B 1/00** (2006.01)

(11) 32120

(21) **2018-34908**

(22) 26.04.2018

(47) 02.10.2018

(73) 5RK s.r.o., České Budějovice, České Budějovice 7, CZ

(72) Peterka Daniel Ing., České Budějovice, České Budějovice 7, CZ

(54) **Univerzální magnetický úchyt**

(74) KOREJZOVA LEGAL v.o.s., JUDr. Petra Sauvage de Brantes, Korunní 810/104, Praha 10, Vinohrady, 10100

(51) **F16J 12/00** (2006.01)

F17C 1/00 (2006.01)

(11) 32108

(21) **2017-34369**

(22) 21.11.2017

(47) 02.10.2018

(73) Dubnov Valentin Mgr., Dolní Čermná, CZ

(72) Dubnov Valentin Mgr., Dolní Čermná, CZ

(54) **Pohotovostní zásobník tlakového plynu**

(51) **F24F 7/08** (2006.01)

F24F 12/00 (2006.01)

(11) 32127

(21) **2018-35033**

(22) 01.06.2018

(47) 02.10.2018

(73) Energitech s.r.o., Brno, Černá Pole, CZ

(72) Koniček Zbyněk, Lipovec, CZ

(54) **Uspořádání pro řízení větrání s rekuperací a ohřevem**

(74) Mgr. Lukáš Dlabáček, patentový zástupce, Bolzanova 5, Brno, 61800

(51) **F41G 1/16** (2006.01)

F41G 1/387 (2006.01)

(11) 32149

(21) **2018-35272**

(22) 20.08.2018

(47) 02.10.2018

(73) JK Nástroje s.r.o., Podolí, CZ

(72) Rachůnek Karel, Dolní Němčí, CZ

(72) Krucký Jiří, Uherský Brod, Havířice, CZ

Guryča Vítězslav, Hluk, CZ

(54) **Držák pro upnutí optického zaměřovacího přístroje, zejména u střelných zbraní**

(74) Ing. Dana Kreizlová, Návesní 61, Zlín, Mladcová, 76001

(51) **F41H 7/02** (2006.01)

F41H 7/00 (2006.01)

B62D 31/00 (2006.01)

(11) 32126

(21) **2018-35014**

(22) 29.05.2018

(47) 02.10.2018

(32) 30.05.2017

(31) 134-2017

(33) SK

(73) Zetor Engineering Slovakia, a.s., Bytča, SK

(72) Maník Radovan Ing., Banská Bystrica, SK

Láskavý Jozef Ing., Sliach - Hájniky, SK

(54) **Lehké taktické vozidlo**

(74) INPARTNERS GROUP, Ing. Dušan Kendereški, Koliště 1965/13a, Brno, Černá Pole, 60200

(51) **G01N 23/223** (2006.01)

G06T 15/08 (2011.01)

B44B 1/02 (2006.01)

B44C 3/06 (2006.01)

(11) 32114

(21) **2018-34675**

(22) 05.02.2018

(47) 02.10.2018

(73) Ústav teoretické a aplikované mechaniky AV ČR, v.v.i., Praha 9, Prosek, CZ

(72) Fila Tomáš Ing., Zadní Třeboň, CZ

Vavřík Daniel Ing., Ph.D., Praha 8, Libeň, CZ

(54) **Zařízení pro skenování soch**

(74) PatentCentrum Sedlák & Partners s.r.o., Husova tř. 1847/5, České Budějovice, České Budějovice 3, 37001

(51) **G01N 3/28** (2006.01)

G01B 11/16 (2006.01)

(11) 32142

(21) **2018-35201**

(22) 24.07.2018

(47) 02.10.2018

(73) COMTES FHT a.s., Dobřany, CZ

(72) Kubec Václav Ing., Ph.D., Plzeň, Lobzy, CZ

Urbánek Miroslav Ing., Ph.D., Mokrouše, CZ

Fedorcko Mikuláš Ing., Údol, SK

Prantl Antonín Ing., CSc., Plzeň, Severní Předměstí, CZ

(54) **Přípravek pro hluboké tažení plechových vzorků v jednočinném lisu**

(74) LANGROVA, s.r.o., Skrétova 1011/48, Plzeň, Jižní Předměstí, 30100

(51) **G08B 21/18** (2006.01)

G08B 23/00 (2006.01)

G08B 7/06 (2006.01)

(11) 32110

(21) **2018-34576**

(22) 31.12.2017

(47) 02.10.2018

(73) České vysoké učení technické v Praze, Praha 6, Dejvice, CZ

Colsys s.r.o., Kladno, Dubí, CZ

(72) Kašpar Jan Ing., Jičín, Valdické Předměstí, CZ

Mužik Jan Ing., Praha 10, Strašnice, CZ

Vaňková Kamila, Tuchlovice, CZ

Hána Karel doc. Ing., Ph.D., Praha 10, Vršovice, CZ

Hlavinka Pavel, Líbeznice, CZ

Smrčka Pavel Ing., Ph.D., Praha 6, Střešovice, CZ

Šebelka Zdeněk, Jesenice, CZ

(54) **Bezdrátový varovný a informační systém**

(74) Ing. Václav Kratochvíl, Husníkova 2086/22, Praha 5, Stodůlky, 15800

(51) **G08B 3/02** (2006.01)

G08B 3/10 (2006.01)

G01B 17/04 (2006.01)

G01B 21/04 (2006.01)

G01B 21/22 (2006.01)

(11) 32143

(21) **2018-35207**

(22) 26.07.2018

(47) 02.10.2018

(73) Ústav teoretické a aplikované mechaniky AV ČR, v.v.i., Praha 9, Prosek, CZ

(72) Kloiber Michal Ing., Ph.D., Dačice, CZ

Kunecký Jiří Ing., Ph.D., Praha 10, CZ

Hrivnák Jaroslav Ing., Ph.D., Muráň, SK

(54) **Šablona pro rozmístění senzorů při měření točitosti kmene**

(51) **G09B 19/02** (2006.01)

G09B 1/08 (2006.01)

(11) 32118

(21) **2018-34863**

(22) 12.04.2018

(47) 02.10.2018

(73) NOVÁ ŠKOLA, s.r.o., Brno, Zábřovice, CZ

(54) **Magnetické dopočítadlo**

(74) Společná advokátní kancelář JUDr. František Urbanec, JUDr. Pavlína Urbanecová, JUDr. Pavlína Urbanecová, advokát, Křenová 409/52, Brno, Trnitá, 60200

(51) **G09B 19/24** (2006.01)
G09B 19/02 (2006.01)
G09B 19/12 (2006.01)

(11) 32140

(21) **2018-35184**

(22) 17.07.2018

(47) 02.10.2018

(73) Šlégr Tomáš, Praha 9, Letňany, CZ

(72) Šlégr Tomáš, Praha 9, Letňany, CZ

(54) **Výukové zařízení**

(74) PatentCentrum Sedlák & Partners s.r.o., Husova tř. 1847/5, České Budějovice, České Budějovice 3, 37001

(51) **G09F 15/00** (2006.01)

(11) 32141

(21) **2018-35193**

(22) 20.07.2018

(47) 02.10.2018

(73) Kadlec Juraj Ing. arch., Brno, Veveří, CZ

Kadlecová Jarmila, Brno, Veveří, CZ

(72) Kadlec Juraj Ing. arch., Brno, Veveří, CZ

Kadlecová Jarmila, Brno, Veveří, CZ

(54) **Válcový nosič obrazového útvaru**

(74) Ing. Dobroslav Musil, patentová kancelář, Ing. Dobroslav Musil, Zábrdovická 801/11, Brno, Zábrdovice, 61500

(51) **H02J 3/18** (2006.01)

H02P 9/00 (2006.01)

H02P 9/02 (2006.01)

(11) 32115

(21) **2018-34731**

(22) 27.02.2018

(47) 02.10.2018

(73) Moog Brno s.r.o., Brno, Husovice, CZ

(72) Bajgar Aleš Ing., Brno, Staré Brno, CZ

(54) **Systém pro regulaci účinníku generátorů s permanentními magnety**

(74) PatentCentrum Sedlák & Partners s.r.o., Husova tř. 1847/5, České Budějovice, České Budějovice 3, 37001

(51) **H02K 1/06** (2006.01)

(11) 32119

(21) **2018-34897**

(22) 24.04.2018

(47) 02.10.2018

(73) České vysoké učení technické v Praze, Fakulta strojní, Ústav výrobních strojů a zařízení, Praha 6, Dejvice, CZ

(72) Andrlík Vladimír doc. Ing., CSc., Praha 6, Dejvice, CZ

Moravec Jan Ing., Ph.D., Průhonice, CZ

Stejskal Michal Bc., Praha 9, Třeboradice, CZ

(54) **Statorový svazek rotačních elektromotorů**

(74) Ing. Václav Kratochvíl, Husnikova 2086/22, Praha 5, Stodůlky, 15800

(51) **H05H 1/24** (2006.01)

H05H 1/46 (2006.01)

(11) 32106

(21) **2017-33960**

(22) 26.07.2017

(47) 02.10.2018

(73) Masarykova univerzita, Brno, Brno-město, CZ

(72) Homola Tomáš, Ph.D., Bratislava 85106, SK

Krumpolec Richard, Ph.D., Martin 03861, SK

Zemánek Miroslav Ing., Ph.D., Míchov, CZ

Kelar Jakub Mgr., Příbor, CZ

Černák Mírko prof. RNDr., CSc., Bratislava 84108, SK

(54) **Zařízení pro plazmovou úpravu povrchů substrátů**

(74) PatentCentrum Sedlák & Partners s.r.o., Husova tř. 1847/5, České Budějovice, České Budějovice 3, 37001

Seznam majitelů zapsaných užitéch vzorů

(73)	(11)	(51)	(73)	(11)	(51)
ALIMEX s.r.o., Dolní Břežany, CZ	32135	E 21 D 9/00 (2006.01)	České vysoké učení technické v Praze Univerzitní centrum energeticky efektivních budov, Buštěhrad, CZ	32123	E 04 B 1/38 (2006.01)
AŽD Praha s.r.o., Praha 10, Záběhlice, CZ	32150	B 61 L 29/28 (2006.01)	DT - Výchýbkárna a strojírna, a.s., Prostějov, CZ	32116	B 61 L 27/00 (2006.01)
Carnolt Company s.r.o., Mělník, CZ	32132	F 01 N 3/36 (2006.01)	Energitech s.r.o., Brno, Černá Pole, CZ	32127	F 24 F 7/08 (2006.01)
CCE Praha, spol. s r.o., Praha 8, Libeň, CZ	32135	E 21 D 9/00 (2006.01)	HUNSGAS s.r.o., Brno, Maloměřice, CZ	32128	B 65 D 21/00 (2006.01)
CIKO s.r.o., Předměčice nad Jizerou, CZ	32137	E 04 F 17/02 (2006.01)	JaP - Jacina, s.r.o., Mnichovo Hradiště, CZ	32133	E 06 B 5/16 (2006.01)
Colsys s.r.o., Kladno, Dubí, CZ	32110	G 08 B 21/18 (2006.01)	JK Nástroje s.r.o., Podolí, CZ	32149	F 41 G 1/16 (2006.01)
COMTES FHT a.s., Dobřany, CZ	32142	G 01 N 3/28 (2006.01)	MARKAGRO s.r.o., Frýdek-Místek, CZ	32146	E 21 D 11/28 (2006.01)
České vysoké učení technické, Fakulta strojní, Ústav letadlové techniky, Praha 6, Dejvice, CZ	32113	F 01 P 11/10 (2006.01)	Masarykova univerzita, Brno, Brno-město, CZ	32106	H 05 H 1/24 (2006.01)
České vysoké učení technické v Praze, Praha 6, Dejvice, CZ	32110	G 08 B 21/18 (2006.01)	Moog Brno s.r.o., Brno, Husovice, CZ	32115	H 02 J 3/18 (2006.01)
České vysoké učení technické v Praze - Fakulta stavební, Praha 6, CZ	32117	E 04 B 1/04 (2006.01)	NOVÁ ŠKOLA, s.r.o., Brno, Zábrdovice, CZ	32118	G 09 B 19/02 (2006.01)
České vysoké učení technické v Praze, Fakulta strojní, Ústav výrobních strojů a zařízení, Praha 6, Dejvice, CZ	32119	H 02 K 1/06 (2006.01)	PPO GROUP CZ, s.r.o., Znojmo, CZ	32109	B 65 D 6/26 (2006.01)
České vysoké učení technické v Praze Univerzitní centrum energeticky efektivních budov, Buštěhrad, CZ	32121	E 04 B 1/38 (2006.01)	SOLARTEC HOLDING a.s., Rožnov pod Radhoštěm, CZ	32136	E 02 D 5/28 (2006.01)
			sudio works s.r.o., Ostrava, Moravská Ostrava, CZ	32138	E 01 F 15/04 (2006.01)
			sudio works s.r.o., Ostrava, Moravská Ostrava, CZ	32139	E 01 F 15/04 (2006.01)

(73) Technická univerzita v Liberci, Liberec, Liberec I-Staré Město, CZ	(11) 32133	(51) E 06 B 5/16	(2006.01)	(73) Dubnov Valentin Mgr., Dolní Čermná, CZ	(11) 32108	(51) F 16 J 12/00	(2006.01)
Unipetrol výzkumně vzdělávací centrum, a.s., Ústí nad Labem, Ústí nad Labem-centrum, CZ	32147	C 04 B 26/26	(2006.01)	Forejt Josef Ing., Plzeň, CZ	32145	A 63 B 69/00	(2006.01)
Ústav teoretické a aplikované mechaniky AV ČR, v.v.i., Praha 9, Prosek, CZ	32114	G 01 N 23/223	(2006.01)	Kadlec Juraj Ing. arch., Brno, Veveří, CZ	32141	G 09 F 15/00	(2006.01)
Ústav teoretické a aplikované mechaniky AV ČR, v.v.i., Praha 9, Prosek, CZ	32143	G 08 B 3/02	(2006.01)	Kadlecová Jarmila, Brno, Veveří, CZ	32141	G 09 F 15/00	(2006.01)
VIA ALTA a.s., Třebíč, Borovina, CZ	32130	B 29 B 17/00	(2006.01)	Komínek Petr Ing., Roztoky, CZ	32148	B 65 D 41/04	(2006.01)
Vysoká škola chemicko- technologická v Praze, Praha 6, Dejvice, CZ	32124	C 04 B 22/06	(2006.01)	Krýsl Lubomír Ing., Letiny, CZ	32125	B 65 D 1/12	(2006.01)
Západočeská univerzita v Plzni, Plzeň, Jižní Předměstí, CZ	32134	B 21 D 37/16	(2006.01)	Kubiček Ladislav Ing., Zlosyň, CZ	32129	E 04 H 17/14	(2006.01)
Zetor Engineering Slovakia, a.s., Bytča, SK	32126	F 41 H 7/02	(2006.01)	Pavlova Olga MUDr., Praha 4, CZ	32131	A 61 C 8/02	(2006.01)
5RK s.r.o., České Budějovice, České Budějovice 7, CZ	32120	F 16 B 1/00	(2006.01)	Pejša Ladislav prof. Ing., DrSc., Praha 6 - Dejvice, CZ	32112	F 01 D 5/02	(2006.01)
Bernátek Tomáš, Malá Morávka, CZ	32111	B 60 L 11/00	(2006.01)	Pešl Jiří, Hradec Králové, CZ	32107	B 65 D 27/08	(2006.01)
				Ponomarov Yevgen, Bořanovice, Pakoměřice, CZ	32144	B 60 S 3/00	(2006.01)
				Šamaj Pavol Ing., Slovenská Ves- pošta, SK	32122	F 03 D 3/04	(2006.01)
				Šlégr Tomáš, Praha 9, Letňany, CZ	32140	G 09 B 19/24	(2006.01)
				Tomášek Jiří Ing., Plzeň, CZ	32145	A 63 B 69/00	(2006.01)

Úřední rozhodnutí a oznámení

MK4A, MK4F

Zánik patentů a autorských osvědčení uplynutím doby platnosti

(11)	(21)	Int.Cl/(51)	(11)	(21)	Int.Cl/(51)
292955	1998-3120	8/C04B 33/04	297185	2000-1141	8/B29B 15/04
295010	2000-1169	8/C07C 231/24	302373	1998-3132	8/B01J 29/06
296890	2000-1157	8/F16B 23/00			

MK1K

Zániky užitných vzorů uplynutím doby platnosti

(11)	(21)	(51)	(11)	(21)	(51)	(11)	(21)	(51)
19095	2008-20374	A47L 9/10	(2006.01)	26971	2014-29350	F16B 1/00	(2006.01)	
19118	2008-20383	G01N 27/02	(2006.01)	26997	2014-29349	A01K 53/00	(2006.01)	
19149	2008-20373	A61L 2/07	(2006.01)	27067	2014-29359	C01B 3/02	(2006.01)	
19915	2008-20382	A63C 11/02	(2006.01)	27357	2014-29338	E04B 1/90	(2006.01)	
26858	2014-29342	B63H 1/28	(2006.01)	27615	2014-29344	G01B 9/02	(2006.01)	
26859	2014-29351	B62D 1/185	(2006.01)	27642	2014-29343	E04B 7/18	(2006.01)	
26901	2014-29353	G01N 15/08	(2006.01)	28378	2014-29336	E04F 21/04	(2006.01)	
26927	2014-29341	A63C 11/22	(2006.01)	30547	2016-32758	E02D 3/00	(2006.01)	

MK4Q

Zániky práva ze zapsaných průmyslových vzorů uplynutím doby ochrany

(11)	(21)	Int.Cl/(51)
25381	1993-26919	6/12-02

PD4Q

Převod práv a ostatní změny vlastníků průmyslových vzorů

(11)	31771
(21)	2002-34158
(73)	Vorwerk & Co. Interholding GmbH, 42216 Wuppertal, DE

QA9A

Nabídka licence

(73)	Vysoká škola báňská-Technická univerzita Ostrava, Ostrava, Poruba, CZ
(11)	307518
(54)	Zařízení pro gravitační čištění dopravního pásu

(73)	Vysoká škola báňská-Technická univerzita Ostrava, Ostrava, Poruba, CZ
(11)	307521
(54)	Zařízení pro analýzu vybraných vlastností partikulárních látek

Zamítnuté a částečně zamítnuté přihlášky ochranných známek před zveřejněním

Kapitola obsahuje údaje o rozhodnutích o přihláškách ochranných známek, u kterých byly na základě provedeného věcného průzkumu shledány Úřadem důvody pro zamítnutí přihlášky ochranné známky podle ustanovení § 4 nebo 6 zákona č. 441/2003 Sb. Na základě toho Úřad vydal rozhodnutí o zamítnutí přihlášky podle ustanovení § 22 zákona č. 441/2003 Sb., a to pro celý seznam výrobků a služeb nebo pro jeho část. Údaje o výsledku rozhodnutí (zamítnutí přihlášky, částečné zamítnutí přihlášky) jsou uvedeny jako datum právní moci rozhodnutí/výsledek rozhodnutí.

(210) **O-543719**
(540)

Keira

04.09.2018/NABYTÍ P.M. - ZAMÍTNUTÍ PŘIHLÁŠKY

(210) **O-545982**
(540)

(210) **O-545425**
(540)

vseproiphony

22.09.2018/NABYTÍ P.M. - ZAMÍTNUTÍ PŘIHLÁŠKY

SEAL.SOLUTIONS

04.09.2018/NABYTÍ P.M. - ZAMÍTNUTÍ PŘIHLÁŠKY

(210) **O-547346**
(540)

D-1 Autopark

21.09.2018/NABYTÍ P.M. - ZAMÍTNUTÍ PŘIHLÁŠKY

Přehled zveřejněných přihlášek ochranných známek

Přihlášky ochranných známek, které byly na základě výsledků formálního a věcného průzkumu provedeného Úřadem shledány schopné zápisu do rejstříku ochranných známek, jsou obsaženy v této kapitole. Důležitou právní skutečností je, že zveřejněním přihlášky ochranné známky v této kapitole Věstníku (§ 23 zákona č. 441/2003 Sb.) začíná běžet zákonná tříměsíční lhůta pro podání námitek podle ustanovení § 25 zákona č. 441/2003 Sb.

Číselný přehled (210)											
O-525175	O-539183	O-541082	O-541083	O-541555	O-541817	O-541818	O-541820	O-542593	O-543643	O-547341	O-547418
O-547419	O-547461	O-547849	O-547851	O-548199	O-548222	O-548304	O-548313	O-548314	O-548464	O-548652	O-548704
O-548710	O-548711	O-548712	O-548713	O-548714	O-548793	O-548907	O-548938	O-548941	O-549002	O-549043	O-549097
O-549135	O-549136	O-549159	O-549168	O-549203	O-549226	O-549236	O-549306	O-549359	O-549439	O-549462	O-549468
O-549479	O-549555	O-549565	O-549585	O-549597	O-549599	O-549630	O-549636	O-549637	O-549639	O-549640	O-549742
O-549762	O-549765	O-549767	O-549768	O-549774	O-549788	O-549792	O-549909	O-549943	O-549945	O-549946	O-549947
O-549948	O-549949	O-549950	O-549951	O-549952	O-549953	O-549954	O-549955	O-549976	O-549988	O-549989	O-549995
O-550024	O-550028	O-550041	O-550069	O-550090	O-550099	O-550114	O-550126	O-550127	O-550138	O-550184	O-550245

Zveřejněné přihlášky ochranných známek

(210) **O-525175**

(220) 10.09.2015

(320) 10.09.2015

(511) 5, 29, 30, 31

(540)

bonbonek.cz

(510) (5) doplňky stravy (ne léčiva); (29) ajvar (konzervované papriky), algináty pro kulinářské účely, aloe vera pro lidskou konzumaci, ančovičky (neživé), arašídové máslo, arašídové mléko pro kuchařské účely, arašidy (zpracované), arašídový olej, artyčoky nakládané, ayran (slaný nápoj), bílkovina pro kulinářské účely, bílkovinné mléko, proteinové mléko, bramborové lupínky, bramborové vločky, brusinkový kompot, bujón, vývar, cibule konzervovaná, česnek konzervovaný, čočka konzervovaná, datle (zpracované), droby, drůbeží maso, dřev ovocná, džemy, fazole konzervované, fermenty mléčné pro kulinářské účely, garnáti (mořští raci, neživí), grilované mořské řasy, hlemýžďí vejce (na konzumaci), hovězí maso, hrách (konzervovaný), hranolky (bramborové), rozinky, hummus (pasta z cizmy), humři (neživí), huspeniny, chaluhy (výtažky) jako potrava, jablečné pyré, jedlá želatina, jedlé oleje, jedlé tuky, jelita, krvavá tlačěnka, jogurty, kakaové máslo, kefir, kimči (fermentovaný zeleninový pokrm), klobásy, salámy, párky, koblihy plněné brambory, kokos sušený (kokosová moučka), kokosové máslo, kokosový olej, kokosový tuk, koncentráty (bujónové), koncentráty (vývary), kondenzované mléko, korýši (neživí), krevety (neživé), krokety, kukuřičný olej, kumys (mléčný nápoj), kysané mléko, langusty (neživé), lanýže (konzervované), lecitin pro kulinářské účely, lněný olej pro kulinářské účely, losos (neživí), mandle mleté, mandlové mléko pro kuchařské účely, margarín, marmeláda, máslo (oříškovo-čokoládové), maso (konzervované), masové extrakty, měkkýši (neživí), mléčné koktejly, mléčné nápoje (s vysokým obsahem mléka), mléčné nápoje (s nízkým obsahem mléka), mléčné výrobky, morek jako potrava, mořské řasy jedlé, moučka rybí pro lidskou spotřebu, mušle (neživé), nakládaná zelenina, nakládané okurky, nasolené potraviny, občerstvení na bázi ovoce, olej řepkový jedlý, olivový olej (jedlý), olivy konzervované, oříšky zpracované, ovoce kandované, ovoce zavažené slazené, ovoce konzervované, ovoce mražené, ovoce naložené v alkoholu, ovocné kůry, ovocné lupínky, ovocné rosoly, ovocné saláty, palmové ořechy (jedlý olej), palmový olej (jedlý), pasta z lilku, paštiky a paté, pektin pro kulinářské účely, pěny rybí, pěny zeleninové, polévky (přípravky na výrobu), potraviny z ryb, přislažené ovoce (naložené v cukru), pyl jako potrava, raci (neživí), rajčatová šťáva na vaření, rajčatový protlak, ryazhenka (fermentované pečené mléko), rybí jikry (zpracované), rybí plátky (filé), ryby konzervované, ryby ve slaném nálevu, ryby (neživé), ryby mražené, rýžové mléko (náhražka mléka), sardinky (neživé), semena zpracovaná slunečnicová, sezamový olej, slanečci, sledí (neživí) slunečnicový olej (jedlý), smetana (zakysaná), sójové boby konzervované, sója a sójové boby zpracované, sójové mléko (náhražka mléka), sumýši (neživí), sušená vejce, sušená masa, syrovátka, sýry tvrdé a měkké, škeble (neživé), šlehačka, tahini pasta ze sezamových semínek, tukové pomazánky na chléb, tukové substance na výrobu jedlých tuků, tuňák (neživí), ústřice (neživé), uzenniny, uzenniny v těstě, vaječný likér (nealkoholický), vejce, vepřové maso, vepřové sádlo, vnitřnosti, droby, dršťky, vývary, bujóny (přípravky), zázvor (kandovaný), zázvorový džem, zelenina konzervovaná, zelenina sušená, zelenina vařená, zelenina v pikantním nálevu, zeleninová dřev, zeleninové polévky, zeleninové polévky (přípravky), zeleninové saláty, zeleninové šťávy na vaření, zvěřina, žampiony (konzervované), zinkáča (zakysaný mléčný termizovaný nápoj), kompoty ovocné, kompoty zeleninové, hotové saláty, sušené plody (oříšky); (30) anýz (semena jako koření), aromatické přípravky do potravin, bramborová moučka, bruschetta (pečivo se směsí zeleniny), bylinky zahradní konzervované, ochucovačla, cereální tyčinky, cereální tyčinky s vysokým obsahem, proteinů, cikorka (čekanka) jako kávová náhražka, cukr třtinový, čatni (indické směsi) (chuťové přísady), čokoládové nápoje, čokoládové nápoje s mlékem, droždí, energetické tyčinky, fazole (moučka), glukóza pro kulinářské účely, hořčice, hořčicová moučka, housky, chaluhy (koření), cheeseburgery (čekanice), chléb, chuťové přísady, jamní závitky, ječmen (mletý), ječmen (mouka), kadaif (dezert), kakao, kakaové nápoje s mlékem, kandys, kapary, kari (koření), káva, kávové náhražky, kávové náhražky rostlinného původu, kávové nápoje (s mlékem), kávové příchutě, kečup, koláče s náplní, konzervační sůl, koření, krekry, kroupy pro lidskou spotřebu, kuchyňská sůl, kukuřice mletá, kukuřice pražená, kukuřičná kaše, kukuřičná mouka, kukuřičné vločky, kukuřičný škrob, kukuřičný šrot, kurkuma, kvasinky, kvasnice, květiny nebo listy užívané jako čajové náhražky, kypřicí prášek, led (přírodní nebo umělý), led na osvěžení, ledový čaj, lepek jako potravin, lněné semeno pro lidskou spotřebu, loupáný ječmen, loupáný oves,

obilninové lupínky, vločky (obilné), majonéza, makarony, maltosa (sladový cukr), marinády (chuťové přísady), látky na zjemnění masa pro domácnost, masové paštiky zapečené v těstě, masové pirožky, masové šťávy (omáčka), medovníky, perníky, melasa, melasový sirup, mořská voda (na vaření), mouka, mšlí, muškátové ořechy, nápoje kakaové, nápoje (přísady jiné než esence), nápoje na bázi čaje, nekynutý chléb, nepražená káva, nové koření, nudle, občerstvení na bázi cereálií, občerstvení na bázi rýže, ocet, omáčka na těstoviny, omáčka sójová jemná/ostřá, omáčky (chuťové přísady), omáčky (masové), ořechová mouka, oves (mletý), ovesná mouka, ovesné vločky, palačinky, palmový cukr, paprika (koření), pasta ze sojových bobů (přísada), příchutě do pečiva (s výjimkou esenci), pečivo bílé a tmavé, pečivo jemné, pečivo s masovou náplní, pečivo se zeleninovou náplní, pelmeně, pěny čokoládové, pěny (dezerty, zákusky), pesto (omáčka), pojiva do uzennin, pokrmy z nudlí (hotové), polevy (ovocné omáčky), popcorn, potraviny škrobové, potraviny na bázi ovesa, potraviny z mouky, prášky na výrobu zmrzliny, propolis, příchutě (aroma) do nápojů (s výjimkou éterických olejů), příchutě do pečiva (s výjimkou éterických olejů), příchutě do potravin (s výjimkou esenci a éterických olejů), přísady do zmrzlin (pojiva), pšeničná mouka (výrazková), pšeničné klíčky pro lidskou spotřebu, rajčatová omáčka, ravioli, rohlíky, rýže, rýžové koláčky, rýžový pudink, ságo (škrob), sedlina vaječná, semolina (pšeničná hrubá mouka), couscous (semolina), samosa (zeleninový dezert), sendviče, skořice (koření), slad pro lidskou spotřebu, sladidla (přírodní), sladový výtažek jako potravin, soda bikarbóna pro kuchyňské účely, sójová mouka, suchary, sůl na konzervování potravin, sůl s přídavkem koření, suší, šafrán (koření), škrob jako potrava, škrobové výrobky jako potrava, šlehačka (přípravky na ztužení), špagety, tabbouleh (libanonský salát), tacos, tapioka, tapioková mouka, tataroky (omáčky), těsta, těsto na koláče, těstoviny, tortilly, trestí (do potravin), vanilín (vanilková náhražka), vanilka (příchutě), vanilka pravá, vanilky (těstoviny), včelí mateří kašička, vermicelli (vlasové nudle, svitky), vinný kámen pro kulinářské účely, výrobky z obilnin, koláče, zázvor (koření), zmrzlina, zmrzlinové krémy, zmrzlina jogurtová, zmrzlinové poháry, žemle (sladké), chilli (sušené, mleté), chilli extrakty (chuťové přísady); (31) chilli papričky čerstvé, zázvor (syrový), artyčoky čerstvé.

(730) **Pašková Nadija**, Suvorovova 20, Plzeň, 32600, CZ

(210) **O-539183**

(220) 25.04.2017

(320) 25.04.2017

(511) 9, 16, 35, 38, 41

(540)



(510) (9) informace, data a databáze na elektronických, magnetických a optických nosičích všeho druhu a v elektronických, datových, informačních a telekomunikačních sítích všeho druhu, multimediální aplikace, zejména elektronické informační katalogy, časopisy a periodika, knihy v elektronické podobě, nahrané zvukové a zvukově-obrazové a obrazové záznamy, včetně software na CD a DVD discích a magnetických nosičích, software pro počítače; (16) tiskoviny všeho druhu, zejména periodické a neperiodické publikace na papírových nosičích, jako časopisy, noviny, knihy, prospekty, plakáty, data a databáze na papírových nosičích, kalendáře, fotografie, pohlednice, plakáty, samolepky, knihařské výrobky, informační a propagační výrobky z papíru, včetně dekoračních předmětů z papíru, obalový materiál z papíru a balicí fólie z plastu, papírové a plastové sáčky a tašky, kancelářské potřeby (vyjma nábytku); (35) zprostředkovatelské služby v oblasti obchodu s reklamou a pomoc při řízení obchodní činnosti, zprostředkování obchodních kontaktů v oblasti výrobků tříd 9, 16 a služeb tříd 35, 38 a 41, reklamní a propagační činnost, poskytování obchodních informačních produktů, zejména multimediálních informací pro reklamní a obchodní účely, včetně jejich vyhledávání, inzertní a propagační činnost, včetně on-line inzerce a prezentace uživatelů

v počítačové síti internet, obchodní využití sítě internet v oblasti vyhledávacích služeb v oblasti obchodu s reklamou a e-businessu, vydávání reklamních anebo náborových textů, propagačních a inzertních tiskovin, rozšiřování reklamních a/nebo inzertních materiálů, obchodní průzkum a analýza trhu, marketing, organizace reklamních a obchodních předváděcích akcí výrobků a služeb, včetně obchodních výstav a jejich doprovodných akcí, jako komerčních módních přehlídek, distribuce zboží a tiskovin k reklamním účelům, obchodní zastoupení tuzemských a zahraničních firem, obchodní a podnikatelský informační servis, obchodní poradenské a konzultační služby; (38) šíření elektronických informací, zpráv textových, zvukových a zvukově-obrazových, zejména elektronických časopisů, knih a děl prostřednictvím počítačové sítě internet a satelitů, výměna elektronických zpráv a informací, služby zabezpečující audiovizuální komunikaci prostřednictvím informačních a telekomunikačních sítí, zejména počítačové sítě internet a satelitů, šíření audiovizuálních děl, zpráv a informací, ankět a soutěží, odborná informační a poradenská činnost v daných oborech třídy 38, televizní vysílání; (41) nakladatelství a vydavatelství periodických a neperiodických publikací, zejména společenských, zábavních, vzdělávacích a odborných časopisů, a to tištěných na papírových nosičích i v elektronické podobě, včetně textových, zvukových a zvukově-obrazových zpráv a informací na elektronických, magnetických a optických nosičích všeho druhu, ediční a publikační činnost, včetně nahrávání zvukových a zvukově-obrazových nosičů a pořadů pro rozhlasové a televizní vysílání, půjčování publikací a nahraných zvukových a zvukově-obrazových nosičů, produkční a agenturní činnost v oblasti zábavy, vzdělávání, kultury a sportu, včetně pořádání zábavních a vzdělávacích soutěží a akcí, hobby-soutěží, zájmových klubů, setkání a přednášek, včetně akcí na podporu zdravého životního stylu a společenského uplatnění a aktivity zájmových skupin, kulturních a/nebo vzdělávacích výstav, informační, konzultační, poradenské a obstaravatelské služby v oboru nakladatelské a vydavatelské činnosti, produkční a agenturní činnost v oblasti zábavy, kultury, vzdělávání, zájmové činnosti a společenských aktivit.

(591) Barevná

(730) **BAUER MEDIA v.o.s.**, Moulíkova 3286/1b, Praha 5, 15000, CZ

(740) advokátní kancelář fialová, Mgr. Petra Fialová, advokátka, Vladislavova 17, Praha 1, 11000

(210) **O-541082**

(220) 18.07.2017

(320) 18.07.2017

(511) 5, 38, 41, 42

(540)



(510) (5) potravinové doplňky léčebné, potravinové doplňky neléčebné, výživové doplňky, potravní doplňky, a to zejména výživové extrakty, výživové přípravky pro denní doplnění stravy (potravinové doplňky), přírodní léčiva; (38) telekomunikace, elektronická pošta, služby elektronických nástěnek (telekomunikační služby), přenos informací, vysílání kabelové televize, služby dálkových konferencí, počítačová komunikace, posílání zpráv, poskytování internetových diskusních fór, pronájem přístrojů pro přenos zpráv, pronájem přístupového času ke globálním počítačovým sítím, pronájem zařízení pro přenos informací, přenašení televizního signálu pomocí satelitních družic, přenos zpráv a obrazových informací pomocí počítače, půjčování telekomunikačních zařízení, teleshoppingové služby (poskytování televizních kanálů pro teleshoppingové služby), televizní vysílání, digitální vysílání, televizní vysílání zábavních, vzdělávacích, výchovných, soutěžních, diskusních a informačních pořadů, šíření elektronických časopisů, informací, elektronických periodik, knih v

elektronické podobě, audio nebo audiovizuálních děl prostřednictvím informační nebo datové nebo elektronické nebo komunikační nebo telekomunikační nebo počítačové sítě, zejména internetu, pomocí satelitů a jiných sítí, informační služby na internetu související s televizním vysíláním, služby na internetu související s televizním vysíláním, přenos dat (obrázků, fotografií, 3D aplikací) prostřednictvím globální počítačové sítě; (41) nakladatelství a vydavatelství, ediční činnost, publikační činnost, nahrávání nosičů zvukových nebo obrazově zvukových, služby v oblasti digitálního zpracování obrazu, elektronické publikování (DTP), služby v oblasti estrád, TV produkce, tvorba a výroba televizních a audiovizuálních programů, obrazové zpravodajství, filmová produkce, jiná než reklamní, filmová studia, filmová tvorba, filmové projekce, půjčování filmů, fotografování, informace o možnostech zábavy, informace o výchově a vzdělávání, výchovně zábavní klubové služby, vydávání knih, služby nahrávacího studia, nahrávání videopásek, organizace společenských a kulturních akcí, organizace, provozování a provádění her a soutěží i veřejných, organizování vzdělávacích nebo zábavních soutěží, výstavní činnost v oblasti kultury nebo zábavy nebo výchovy nebo vzdělávání, plánování a organizování večírků, poskytování on-line elektronických publikací (bez možnosti stažení), pronájem audio nahrávek, pronájem dekorací pro představení, pronájem kinematografických filmů, provozování her on-line (z počítačové sítě), výroba divadelních nebo jiných představení, půjčování videopásek, psaní scénářů, organizování a vedení seminářů, reportérské služby, televizní zábava, opatřování titulky, výuka, vydávání elektronických knih a časopisů on-line, zveřejňování a vydávání textů, s výjimkou reklamních nebo náborových, výroba videofilmů, pronájem zvukového nahrávacího zařízení, živé představení, organizování živých vystoupení, čtenářská anketa, divácká anketa; (42) hosting prostoru pro webové stránky, hosting portálu na internetu, hosting on-line platformy pro nahrávání, návrhy, strukturování a programování či jiné vytváření a instalace, údržba a správa internetových portálů a serveru a internetových či intranetových počítačových stránek a nástěnek a internetových či intranetových aplikací, návrhy, strukturování a programování či jiné vytváření a instalace a údržba počítačových programů a počítačových systémů a databází a databázových systémů, výzkum a vývoj a tvorba systémů pro elektronické obchodování včetně příslušného software a hardware, tvorba software, programování internetových databázových systémů, programování multimediálních aplikací, tvorba interaktivních a grafických programů, tvorba multimediálních dokumentů, prezentací, aplikací a katalogů, konstrukce www prezentací, softwarové řešení www serverů, návrh www stránek, tvorba počítačové animace a vizualizace, poskytování vyhledávačů pro internet, převod (konverze) počítačových programů, dat či jiných údajů v elektronické podobě z různých formátů do jiných formátů (ne fyzických), převod (konverze) dokumentů, dat či jiných údajů z fyzických médií na elektronická média.

(730) **FTV Prima, spol. s r.o.**, Na Žertvách 132/24, Praha 8 - Libeň, 18000, CZ

(210) **O-541083**

(220) 18.07.2017

(320) 18.07.2017

(511) 33, 38, 41, 42

(540)



(510) (33) alkoholické nápoje (s výjimkou piva; (38) telekomunikace, elektronická pošta, služby elektronických nástěnek (telekomunikační služby), přenos informací, vysílání kabelové televize, služby dálkových konferencí, počítačová komunikace, posílání zpráv, poskytování internetových diskusních fór, pronájem přístrojů pro přenos zpráv, pronájem přístupového času ke globálním počítačovým sítím, pronájem zařízení pro přenos informací, přenašení televizního signálu pomocí satelitních družic, přenos zpráv a obrazových informací pomocí počítače,

půjčování telekomunikačních zařízení, teleshoppingové služby (poskytování televizních kanálů pro teleshoppingové služby), televizní vysílání, digitální vysílání, televizní vysílání zábavných, vzdělávacích, výchovných, soutěžních, diskusních a informačních pořadů, šíření elektronických časopisů, informací, elektronických periodik, knih v elektronické podobě, audio nebo audiovizuálních děl prostřednictvím informační nebo datové nebo elektronické nebo komunikační nebo telekomunikační nebo počítačové sítě, zejména internetu, pomocí satelitů a jiných sítí, informační služby na internetu související s televizním vysíláním, služby na internetu související s televizním vysíláním, přenos dat (obrázků, fotografií, 3D aplikací) prostřednictvím globální počítačové sítě; (41) nakladatelství a vydavatelství, ediční činnost, publikační činnost, nahrávání nosičů zvukových nebo obrazové zvukových, služby v oblasti digitálního zpracování obrazu, elektronické publikování (DTP), služby v oblasti estrád, TV produkce, tvorba a výroba televizních a audiovizuálních programů, obrazové zpravodajství, filmová produkce, jiná než reklamní, filmová studia, filmová tvorba, filmové projekce, půjčování filmů, fotografování, informace o možnostech zábavy, informace o výchově a vzdělávání, výchovně zábavné klubové služby, vydávání knih, služby nahrávacího studia, nahrávání videopásek, organizace společenských a kulturních akcí, organizace, provozování a provádění her a soutěží i veřejných, organizování vzdělávacích nebo zábavných soutěží, výstavní činnost v oblasti kultury nebo zábavy nebo výchovy nebo vzdělávání, plánování a organizování večírků, poskytování on-line elektronických publikací (bez možnosti stažení), pronájem audio nahrávek, pronájem dekorací pro představení, pronájem kinematografických filmů, provozování her on-line (z počítačové sítě), výroba divadelních nebo jiných představení, půjčování videopásek, psaní scénářů, organizování a vedení seminářů, reportéřské služby, televizní zábava, opatřování titulky, výuka, vydávání elektronických knih a časopisů on-line, zveřejňování a vydávání textů, s výjimkou reklamních nebo náborových, výroba videofilmů, pronájem zvukového nahrávacího zařízení, živé představení, organizování živých vystoupení, čtenářská anketa, divácká anketa; (42) hosting prostoru pro webové stránky, hosting portálu na internetu, hosting on-line platformy pro nahrávání, návrhy, strukturování a programování či jiné vytváření a instalace, údržba a správa internetových portálů a serveru a internetových či intranetových počítačových stránek a nástěnek a internetových či intranetových aplikací, návrhy, strukturování a programování či jiné vytváření a instalace a údržba počítačových programů a počítačových systémů a databází a databázových systémů, výzkum a vývoj a tvorba systémů pro elektronické obchodování včetně příslušného software a hardware, tvorba software, programování internetových databázových systémů, programování multimediálních aplikací, tvorba interaktivních a grafických programů, tvorba multimediálních dokumentů, prezentací, aplikací a katalogů, konstrukce www prezentací, softwarové řešení www serverů, návrh www stránek, tvorba počítačové animace a vizualizace, poskytování vyhledávačů pro internet, převod (konverze) počítačových programů, dat či jiných údajů v elektronické podobě z různých formátů do jiných formátů (ne fyzický), převod (konverze) dokumentů, dat či jiných údajů z fyzických médií na elektronická média.

(730) **FTV Prima, spol. s r.o.**, Na Žertvách 132/24, Praha 8 - Libeň, 18000, CZ

(210) **O-541555**

(220) 10.08.2017

(320) 10.08.2017

(511) 16, 21, 24, 29, 30, 31, 32, 33, 35, 39, 40, 43

(540)



(510) (16) papír, lepenka, papírenské zboží, tiskárenské výrobky, periodické a neperiodické tiskoviny, informační produkty a propagační a reklamní materiály na papírových nosičích, data a databáze na papírových nosičích, tištěné manuály, brožury, letáky, papírové nebo plastové tašky a sáčky pro ochranu potravin, obalový materiál na potraviny, pytle na odpadky,

papírové a umělohmotné fólie do domácnosti; (21) chladicí tašky; (24) netkané textilie; (29) maso, ryby, drůbež a zvěřina, uzeniny, masové výtahy, konzervované, mražené, sušené a vařené ovoce a zelenina, želé, džemy, kompoty, vejce, mléko a mléčné výrobky, jedlé oleje a tuky, sýry, jogurty, máslo, smetanové mléko, smetana, sušené mléko, kondenzované mléko, tvaroh, konzervy masné, rybí a ovocné, hotová jídla na bázi masa, ryb, zeleniny, uzenin; (30) káva a kávové náhražky, čaj, kakao, rýže, tapioka a ságo, mouka a obilninové přípravky, chléb, pečivo a cukrovinky, zmrzlina, cukr, med, melasa droždí, prášek do pečiva, sůl, hořčice, ocet, omáčky (chuťové přísady), koření, led potravinářský, krupice, obilný šrot pro lidskou spotřebu, vločky, kroupy, ječmenné vločky, kukuřičné vločky, hnětená kukuřice, bisquity, koláče, jemné pečivo, cukrářské zboží, melasové sirupy, pepř; (31) zrní a zemědělské, zahradnické a lesní produkty nezahrnuté v jiných třídách, živá zvířata, čerstvé ovoce a zelenina, semena, rostliny a květiny, krmiva pro zvířata, slad; (32) piva, minerální vody, šumivé nápoje a jiné nápoje nealkoholické, nápoje a šťávy ovocné, sirupy a jiné přípravky k zhotovování nápojů; (33) alkoholické nápoje (s výjimkou piv); (35) inzertní, reklamní a propagační činnost, marketing, on-line inzertní činnost, šíření a přenos inzertce a reklamy prostřednictvím počítačových sítí, včetně Internetu, radiovými a televizními programy vyhledávání obchodních informací, obchodní poradenské spotřebitelské poradenství, pomoc při řízení obchodní činnosti, zprostředkování obchodních, komerčních a ekonomických informací, velkoobchodní a maloobchodní služby v oboru potravin a nápojů, obchodní administrativa, kancelářské práce; (39) balení, doručování a skladování zboží; (40) zmrazování a konzervování potravin, zmrzlinářství, řeznictví (zpracování masa), uzenářství, služby pekařství a souvisejících služeb v rámci této třídy, výroba pekařských a cukrářských výrobků; (43) provozování cukráren a kaváren, rychlé občerstvení, gastronomické služby, příprava jídel a nápojů s možností odnosu sebou.

(730) **Globus ČR, k.s.**, Kostelecká 822/75, Praha 9, Čakovice, 19600, CZ

(740) **ROTT, RŮŽIČKA & GUTTMANN** Patentové, známkové a advokátní kanceláře, JUDr. Vladimír Rott, Vinohradská 37, Praha 2, 12000

(210) **O-541817**

(220) 24.08.2017

(320) 24.08.2017

(511) 9, 10, 35, 38, 42, 44

(540)



(510) (9) přístroje a nástroje vědecké, námořní, geodetické, fotografické, filmové, optické, přístroje pro vážení, měření, signalizaci, kontrolu (inspekci), záchranu a přístroje pro vyučování, přístroje a nástroje pro vedení, přepínání, přeměnu, akumulaci, regulaci nebo řízení elektrického proudu, přístroje pro záznam, převod, reprodukci zvuku nebo obrazu, prodejní automaty a mechanismy pro přístroje s předběžnou platbou, pokladny, elektronické kalkulačky, zařízení na zpracování dat, počítače, zkušební přístroje, ne pro lékařské účely, přístroje na dálkové ovládání, monitorovací přístroje elektrické, biočipy, chytré náramky (měřicí přístroje), ochranné plachty, elektronické klíčenky určené k dálkovému ovládání, vlnoměry, voltmetry, handsfree sady pro telefony, detektory, infračervené detekční přístroje, DNA čipy, elektronické interaktivní bílé tabule, elektronické oznamovací tabule, zařízení na měření tlaku, tlakoměry, přístroje pro indikaci teploty, měřicí přístroje, kosmografické nástroje, matematické přístroje, počítačový interface, identifikační karty (magnetické, kazety na videohry, tonerové kazety, bez náplně, pro tiskárny a kopírky, paměťové karty pro videoherní zařízení, kódované magnetické karty, komparátory, počítače, notebooky (počítače), tablety (počítače), lasery, nikoliv pro lékařské účely, mlékoměry, laktometry, mikroprocesory, monitory (počítačový hardware), monitory (počítačové programy), nahrané počítačové programy, speciální oděvy pro laboratoře, elektronické obojky pro výcvik zvířat, signalizační panely (světelné nebo mechanické, rádiové pagery, lorňony (cvikry, skřipce), vysílací zařízení, vysílačky [telekomunikace], vysílače elektronických signálů, rozbor potravin

(přístroje pro), diagnostické přístroje jiné než k lékařským účelům, elektrická měřicí zařízení, počítačové softwarové aplikace, ke stažení, počítačové programy (s možností stažení), centrální procesorové jednotky (procesory), publikace (elektronické (s možností stažení), cukroměry, sacharimetry, chytré hodinky, tašky na počítače, měřicí přístroje, počítačové, interaktivní dotykové terminály, počítačová periferní zařízení, USB disky, kmitoměry, měřiče frekvence, krokoměry; (10) přístroje a nástroje chirurgické, lékařské, zubní a veterinářské včetně přístrojů pro diagnostiku a terapii, umělé údy, oči a zuby, ortopedické potřeby; (35) propagační činnost, reklama, služby v oblasti obchodního managementu, obchodní administrativa, služby v oboru kancelářských prací, aranžování výkladů, vydávání reklamních textů, rozhlasová reklama, venkovní reklama, šíření reklam, přímá poštovní reklama, reklama on-line v počítačové síti, zásilkové reklamní služby, televizní reklamy, reklama formou platby za kliknutí, předvádění zboží, výstavy pro obchodní nebo průmyslové účely, pořádání veletrhů pro obchodní a reklamní účely, služby agentury zaměřené na export a import, marketingové služby, dražební služby, telemarketingové služby, dodavatelské služby pro třetí osoby (nákup výrobků a služeb pro jiné podniky), počítačová správa souborů, aktualizace a údržba dat v počítačových databázích, poskytování obchodních informací prostřednictvím webových stránek, sběr informací do počítačových databází, komerční informace a rady pro spotřebitele (spotřebitelská poradna), administrativní zpracování nákupních objednávek; (38) telekomunikace; (42) služby v oblasti ochrany proti počítačovým virům, průzkum ropných polí, geologický výzkum, inženýrské služby, instalace počítačového softwaru, bakteriologický výzkum, biologický výzkum, výzkum v oblasti ochrany životního prostředí, výzkum v oblasti kosmetiky, výzkum v oboru strojírenství, chemický výzkum, konzultační služby v oblasti informačních technologií (IT), poradenství v oblasti navrhování a vývoje počítačového hardwaru, poradenství v oblasti internetového zabezpečení, konzultace v oblasti počítačového softwaru, poradenství v oboru ochrany dat, technologické poradenství, aktualizování softwaru, monitorování počítačových systémů za účelem odhalování selhání, monitorování počítačových systémů za účelem odhalování nepovoleného přístupu nebo narušení dat, monitorování počítačových systémů na dálku, software jako služba [SaaS], údržba softwaru, konverze počítačových programů a dat (jiná než fyzická), vedení studie technických projektů, pronájem počítačového softwaru, hosting internetových stránek, pronájem počítačového serveru (serverhosting), design softwaru, tvorba a údržba webových stránek pro třetí osoby, počítačové programování, technické psaní, kopírování počítačových programů, cloud computing, externí poskytovatelé služeb v oblasti informačních technologií, navrhování obalů, obalový design, zálohování dat mimo vlastní prostor, poradenství v oblasti počítačových technologií, poradenství v oblasti telekomunikačních technologií, služby kódování dat, dat v elektronické podobě, expertizy; (44) telemedicina.

- (730) **Mkrtychyan Khachatur Ing.**, Jedová 189, Neratovice, 27711, CZ
 (740) Rott, Růžička & Guttman Patentové, známkové a advokátní kanceláře, JUDr. Michal Růžička, Vinohradská 37, Praha 2, 12000

(210) **O-541818**
 (220) 24.08.2017
 (320) 24.08.2017
 (511) 5, 9, 10, 42
 (540)



HEALTHYCOM

- (510) (5) farmaceutika, léčebné a veterinární přípravky, sanitární přípravky pro zdravotnické účely, dietetické potraviny a přípravky upravené pro léčebné či veterinární účely, potraviny pro kojenice a batolata, potravinové doplňky pro lidskou spotřebu a zvířata, náplastí, obvazové materiály a krytí, dezinfekční přípravky, přípravky na hubení škůdců, fungicidy, herbicidy; (9) přístroje a nástroje vědecké, námořní, geodetické, fotografické, filmové, optické, přístroje pro vážení, měření, signalizaci, kontrolu (inspekci), záchranu a přístroje pro vyučování, přístroje a nástroje pro vedení,

přepínání, přeměnu, akumulaci, regulaci nebo řízení elektrického proudu, přístroje pro záznam, převod, reprodukci zvuku nebo obrazu, prodejní automaty a mechanismy pro přístroje s předběžnou platbou, pokladny, elektronické kalkulačky, zařízení na zpracování dat, počítače, zkušební přístroje, ne pro lékařské účely, přístroje na dálkové ovládání, monitorovací přístroje elektrické, biočipy, chytré náramky s měřicími přístroji, ochranné plachty, elektronické klíčenky určené k dálkovému ovládání, vlnoměry, voltmetry, handsfree sady pro telefony, detektory, infračervené detekční přístroje, DNA čipy, elektronické interaktivní bílé tabule, elektronické oznamovací tabule, zařízení na měření tlaku, tlakoměry, přístroje pro indikaci teploty, měřicí přístroje, kosmografické nástroje, matematické přístroje, počítačový interface, identifikační karty magnetické, paměťové karty pro videoherní zařízení, kódované magnetické karty, komparátory, počítače, notebooky (počítače), tablety (počítače), lasery, nikoliv pro lékařské účely, mlékoměry, laktometry, mikroprocesory, monitory (počítačový hardware), monitory (počítačové programy), nahrané počítačové programy, speciální oděvy pro laboratoře, elektronické obojky pro výcvik zvířat, signalizační panely (světelné nebo mechanické, rádiové pagery, lorňony (cvikry, skřípce), vysílací zařízení, vysílačky (telekomunikace), vysílače elektronických signálů, rozbor potravin (přístroje pro), diagnostické přístroje jiné než k lékařským účelům, elektrická měřicí zařízení, počítačové softwarové aplikace, ke stažení, počítače, notebooky (počítače), tablety (počítače), centrální procesorové jednotky, publikace elektronické (s možností stažení), cukroměry, sacharimetry, chytré hodinky, tašky na počítače, měřicí přístroje, počítačové, interaktivní dotykové terminály, počítačová periferní zařízení, USB disky, kmitoměry, měřiče frekvence, krokoměry; (10) přístroje a nástroje chirurgické, lékařské, zubní a veterinářské včetně přístrojů pro diagnostiku a terapii, umělé údy, oči a zuby, ortopedické potřeby; (42) služby v oblasti ochrany proti počítačovým virům, průzkum ropných polí, geologický výzkum, inženýrské služby, instalace počítačového softwaru, bakteriologický výzkum, biologický výzkum, výzkum v oblasti ochrany životního prostředí, výzkum v oblasti kosmetiky, výzkum v oboru strojírenství, chemický výzkum, konzultační služby v oblasti informačních technologií (IT), poradenství v oblasti navrhování a vývoje počítačového hardwaru, poradenství v oblasti internetového zabezpečení, konzultace v oblasti počítačového softwaru, poradenství v oboru ochrany dat, technologické poradenství, aktualizování softwaru, monitorování počítačových systémů za účelem odhalování selhání, monitorování počítačových systémů za účelem odhalování nepovoleného přístupu nebo narušení dat, monitorování počítačových systémů na dálku, software jako služba (SaaS), údržba softwaru, konverze počítačových programů a dat (jiná než fyzická), vedení studie technických projektů, pronájem počítačového softwaru, hosting internetových stránek, pronájem počítačového serveru (serverhosting), design softwaru, tvorba a údržba webových stránek pro třetí osoby, počítačové programování, technické psaní, kopírování počítačových programů, cloud computing, externí poskytovatelé služeb v oblasti informačních technologií, navrhování obalů, obalový design, zálohování dat mimo vlastní prostor, poradenství v oblasti počítačových technologií, poradenství v oblasti telekomunikačních technologií, služby kódování dat, uchování dat v elektronické podobě, expertizy, programování procesoru.

- (730) **Mkrtychyan Khachatur Ing.**, Jedová 189, Neratovice, 27711, CZ
 (740) Rott, Růžička & Guttman Patentové, známkové a advokátní kanceláře, JUDr. Michal Růžička, Vinohradská 37, Praha 2, 12000

(210) **O-541820**
 (220) 24.08.2017
 (320) 24.08.2017
 (511) 9, 10, 35, 42
 (540)



ENERSCAN

- (510) (9) přístroje a nástroje vědecké, námořní, geodetické, fotografické, filmové, optické, přístroje pro vážení, měření, signalizaci, kontrolu (inspekci), záchranu a přístroje pro vyučování, přístroje a nástroje pro vedení,

přepínání, přeměnu, akumulaci, regulaci nebo řízení elektrického proudu, přístroje pro záznam, převod, reprodukci zvuku nebo obrazu, prodejní automaty a mechanismy pro přístroje s předběžnou platbou, pokladny, elektronické kalkulačky, zařízení na zpracování dat, počítače, zkušební přístroje, ne pro lékařské účely, přístroje na dálkové ovládání, monitorovací přístroje elektrické, biočipy, chytré náramky s měřicími přístroji, ochranné plachty, elektronické klíčenky určené k dálkovému ovládání, vlnoměry, voltmetry, handsfree sady pro telefony, detektory, infračervené detekční přístroje, dna čipy, elektronické interaktivní bílé tabule, elektronické oznamovací tabule, zařízení na měření tlaku, tlakoměry, přístroje pro indikaci teploty, měřicí přístroje, kosmografické nástroje, matematické přístroje, počítačové interface, identifikační karty magnetické, paměťové karty pro videoherní zařízení, kódované magnetické karty, komparátory, počítače, notebooky (počítače), tablety (počítače), lasery, nikoliv pro lékařské účely, mlékoměry, laktometry, mikroprocesory, monitory (počítačové hardware), monitory (počítačové programy), nahrané počítačové programy, speciální oděvy pro laboratoře, elektronické obojky pro výcvik zvířat, signalizační panely (světelné nebo mechanické, rádiové pagery, lorňony (cvikry, skřipce), vysílací zařízení, vysílačky [telekomunikace], vysílače elektronických signálů, rozbor potravin (přístroje pro), diagnostické přístroje jiné než k lékařským účelům, elektrická měřicí zařízení, počítačové softwarové aplikace, ke stažení, počítačové programy (s možností stažení), centrální procesorové jednotky, publikace elektronické (s možností stažení), cukroměry, sacharimetry, chytré hodinky, tašky na počítače, měřicí přístroje, počítačové, interaktivní dotykové terminály, počítačová periferní zařízení, usb disky, kmitoměry, měřiče frekvence, krokoměry; (10) přístroje a nástroje chirurgické, lékařské, zubní a veterinářské včetně přístrojů pro diagnostiku a terapii, umělé údy, oči a zuby, ortopedické potřeby; (35) reklama, management pro podnikání, obchodní administrativa, kancelářská práce; (42) služby v oblasti ochrany proti počítačovým virům, průzkum ropných polí, geologický výzkum, inženýrské služby, instalace počítačového softwaru, bakteriologický výzkum, biologický výzkum, výzkum v oblasti ochrany životního prostředí, výzkum v oblasti kosmetiky, výzkum v oboru strojírenství, chemický výzkum, konzultační služby v oblasti informačních technologií (IT), poradenství v oblasti navrhování a vývoje počítačového hardwaru, poradenství v oblasti internetového zabezpečení, konzultace v oblasti počítačového softwaru, poradenství v oboru ochrany dat, technologické poradenství, aktualizování softwaru, monitorování počítačových systémů za účelem odhalování selhání, monitorování počítačových systémů za účelem odhalování nepovoleného přístupu nebo narušení dat, monitorování počítačových systémů na dálku, software jako služba (SaaS), údržba softwaru, konverze počítačových programů a dat (jiná než fyzická), vedení studie technických projektů, pronájem počítačového softwaru, hosting internetových stránek, pronájem počítačového serveru (serverhosting), design softwaru, tvorba a údržba webových stránek pro třetí osoby, počítačové programování, technické psaní, kopírování počítačových programů, cloud computing, externí poskytovatelé služeb v oblasti informačních technologií, navrhování obalů, obalový design, zálohování dat mimo vlastní prostor, poradenství v oblasti počítačových technologií, poradenství v oblasti telekomunikačních technologií, služby kódování dat, uchovávání dat v elektronické podobě, expertizy, programování procesoru.

(730) **Mkrtychyan Khachatur Ing.**, Jedová 189, Neratovice, 27711, CZ

(740) Rott, Růžička & Guttman Patentové, známkové a advokátní kanceláře, JUDr. Michal Růžička, Vinohradská 37, Praha 2, 12000

(210) **O-542593**

(220) 29.09.2017

(320) 29.09.2017

(511) 9, 35, 36, 38

(540)



(510) (9) nosiče informací všeho druhu v rozsahu třídy 9, software pro správu a využití dat, elektronické peněženky, magnetické karty, multimediální aplikace, multimediální a informační katalogy v elektronické podobě, elektronické publikace; (35) reklamní, inzertní a propagační činnost, marketing, průzkum a analýzy trhů, poskytování komerčních informací a jiných komerčních informačních produktů všeho druhu, on-line inzerce, automatizované zpracování dat, vytváření a třídění dat v rámci databází; (36) finanční služby, pojišťovnictví, zajišťovací činnost a činnosti související, bankovní služby, služby internetového bankovníctví, nemovitostní služby, burzovní makléřství, poradenské služby v oblasti financí, bankovníctví, pojišťovnictví, nemovitosti a hypoték, finanční investiční služby; (38) rozšiřování, zveřejňování a přenos informací prostřednictvím informačních a telekomunikačních zařízení a sítí, poskytování přístupu k on-line službám.

(591) Barevná

(730) **Partners Financial Services, a.s.**, Türkova 2319/5b, Praha 4, Chodov, 14900, CZ

(740) JUDr. Miroslav Kupka, patentový zástupce, Levého 1532, Rakovník, Rakovník II, 26901

(210) **O-543643**

(220) 09.11.2017

(320) 09.11.2017

(511) 35, 39, 40, 43

(540)



(510) (35) prodej toxických a chemických látek a přípravků; (39) silniční motorová nákladní doprava; (40) služby v oblasti nakládání s nebezpečnými odpady; (43) hostinská činnost.

(591) Barevná

(730) **AHV ekologický servis s.r.o.**, Saturnova 1209/25, Praha 10, Uhřetěves, 10400, CZ

(210) **O-547341**

(220) 16.04.2018

(320) 16.04.2018

(511) 12

(540)

SCALA

(510) (12) automobily a jejich části a příslušenství, spadající do této třídy.

(730) **ŠKODA AUTO a.s.**, tř. Václava Klementa 869, Mladá Boleslav, Mladá Boleslav II, 29301, CZ

- (210) **O-547418**
 (220) 19.04.2018
 (320) 19.04.2018
 (511) 1, 2, 3, 4, 5, 6, 7, 8, 9, 11, 13, 14, 15, 16, 17, 18, 19, 20, 21, 22, 24, 25, 26, 27, 28, 29, 30, 31, 32, 33, 34, 35, 36, 37, 38, 39, 41, 42, 43
 (540)



- (510) (1) chemické výrobky určené pro průmysl, vědy a fotografii, jakož i pro zemědělství, zahradnictví a lesnictví, (umělé pryskyřice v surovém stavu, plastické hmoty v surovém stavu, hnojiva pro půdu, hasicí přístroje (složení), prostředky pro kalení a letování kovů, chemické výrobky určené ke konzervování potravin, tříslicí materiály, lepidla pro průmysl; (2) barvy, nátěry, laky, ochranné výrobky proti korozi a proti deteriorizaci dřeva, barviva, mořidla, přírodní pryskyřice v surovém stavu, kovy listkové a práškové pro malíře, dekoratéry a umělce; (3) přípravky pro bělení a jiné práci prostředky, přípravky pro čištění, leštění, odmašťování a broušení, mýdla, parfumerie, vonné oleje, kosmetika, vlasové vody (lotions), zubní pasty; (4) průmyslové oleje a tuky, mazadla, výrobky pro pohlcování, zavlažování a vázání prachu, paliva včetně benzínu pro motory a osvětlovací látky, svíčky, knoty; (5) výrobky farmaceutické, veterinářské a hygienické, diabetické přípravky pro léčebné účely, potraviny pro batolata, náplasti, obzavový materiál, materiály pro plombování zubů a pro zubní otisky, dezinfekční přípravky, výrobky pro hubení škodlivých zvířat, fungicidy, herbicidy; (6) obecné kovy a jejich slitiny, kovové stavební materiály, kovové stavební materiály přenosné, kovové materiály pro železnice, kovové kabely a dráty neelektrické, kovové potřeby zámečnické a klempířské, kovové trubky, sejfy, rudy; (7) vzduchová čerpadla pro akvária, elektrické mlýnky pro domácnost, elektrické stroje a přístroje na čištění koberců pomocí šamponů, kuchyňské elektrické roboty, mandly, mixéry (stroje), elektricky poháněné kartáče, elektrické otvírače plechovek, elektrické lisy na ovoce pro domácnost, kuchyňské elektrické stroje, mlýnky pro domácnost (s výjimkou ručních), mlýnky na kávu (jiné než na ruční pohon), mlýnky na koření (s výjimkou mlýnků na ruční pohon), elektrické nože, elektrické otvírače konzerv, elektrické otvíráky na konzervy, čistící zařízení pro vysávání prachu, elektrické kuchyňské roboty, sekačky na trávu [stroje], elektrické šlehače pro domácnost, vysavače prachu, myčky na nádobí, elektrické nůžky, pračky, strouhací stroje na zeleninu, elektrické šamponovací stroje a přístroje na koberce, vrtačky (elektrické ruční); (8) nářadí a nástroje s ručním pohonem, nože, vidličky a lžice, sečné zbraně, břitvy; (9) přístroje a nástroje vědecké, námořní, geodetické, elektrické (uvedené v této třídě), fotografické, filmové, optické, přístroje pro vážení, měření, signalizaci, kontrolu [inspekci], záchranu a přístroje pro vyučování, přístroje pro záznam, převod, reprodukci zvuku nebo obrazu, magnetické nosiče zvukových záznamů, gramofonové desky, automatické distributory a mechanismy pro přístroje na mince, zapisovací pokladny, počítačové stroje, přístroje pro zpracování informací a počítače, hasicí přístroje; (11) přístroje pro osvětlení, topení, výrobu páry, pro vaření, přístroje chladicí, pro sušení, ventilaci, rozvod vody a sanitární zařízení; (13) střelné zbraně, střelivo (munice) a střely, výbušniny, ohňostroje; (14) klenoty, bižuterie, drahokamy, hodinářské potřeby a chronometrické přístroje; (15) hudební nástroje; (16) papír, kartón a zboží vyrobené z těchto materiálů, které není obsaženo v jiných třídách a to balicí papíry, dopisní sady, papírové a kartonové obaly a sady pro výtvarné potřeby, tiskoviny, potřeby k vázání knih, fotografie, kancelářské potřeby, lepidla pro kancelářské nebo domácí užití, potřeby pro umělce v rámci této třídy, štetce, psací stroje a kancelářské potřeby (s výjimkou nábytku), vzdělávací a učební pomůcky s výjimkou přístrojů, plastové balicí materiály (neobsažené v jiných třídách), tiskařská písmena, tiskařské štočky, tiskárenské výrobky, papírenské zboží; (17) polotovary z plastických hmot, materiály těsnící, ucpávací a izolační, ohebné trubky nekovové; (18) kůže ze zvířat, kufry a zavazadla, deštníky, slunečníky a hole, biče a sedlářské výrobky; (19) stavební materiály nekovové, neohebné trubky nekovové pro stavebnictví, asfalt, smůla, přenosné konstrukce nekovové, nekovové pomníky; (20) nábytek, zrcadla, rámy; (21) náčiní a nádoby pro domácnost nebo kuchyň (nikoliv z drahých kovů, ani postříbřených nebo pozlacených kovů), hřebeny a mycí houby, kartáče (s výjimkou štetců), materiály pro výrobu

kartáčů, čistící prostředky, drátky na čištění parket, sklo surové nebo opracované (s výjimkou stavebního skla), sklo, porcelán a majolika neobsažené v jiných třídách; (22) lana, provazy, sítky, stany, plachty, plachtoviny, pytle (neobsažené v jiných třídách), materiál na vycpávky (s výjimkou kaučuku nebo plastických hmot), textilní materiály ze surových vláken; (24) tkaniny a textilní výrobky, které nejsou uvedeny v jiných třídách, pokrývky a ložní ubrusy; (25) oděvy, obuv, kloboučnické zboží; (26) krajky a výšivky, stuhy a tkaničky, knoflíky, háčky a očka, poutka - galanterie, špendlíky a jehly, umělé květiny; (27) koberce, rohožky, rohože, linoleum a jiné obklady podlah, tapety na stěny nikoliv textilní; (28) hry, hračky, potřeby pro gymnastiku a sport, které nejsou uvedeny v jiných třídách, vánoční ozdoby; (29) maso, ryby, drůbež a zvěřina, masové výtažky, ovoce a zelenina konzervované, sušené a zavařené, želé, džemy, kompoty, vejce, mléko a mléčné výrobky, oleje a tuky jedlé; (30) káva, čaj, kakao, cukr, rýže, tapioka, ságo, kávové náhražky, mouka a přípravky z obilnin, chléb, pečivo, cukrovinky, zmrzlina, med, sirup melasový, droždí, prášky do těsta, sůl, hořčice, ocet, nálevy (k ochucení), koření, led pro osvěžení; (31) výrobky zemědělské, zahradnické, lesní a zrní neuvedené v jiných třídách, živá zvířata, čerstvé ovoce a zelenina, osivo, rostliny a přírodní květiny, krmivo pro zvířata, slad; (32) piva, minerální vody, šumivé nápoje a jiné nápoje nealkoholické, nápoje a šťávy ovocné, sirupy a jiné přípravky k zhotovování nápojů; (33) alkoholické nápoje (s výjimkou pív); (34) tabák, potřeby pro kuřáky, zápalky; (35) provozování obchodního a nákupního centra (nákup a prodej výrobků výše uvedených ve třídách 1 - 34), inzertní, reklamní a propagační činnost prostřednictvím jakéhokoliv média, plánování obchodních a propagačních akcí, pronájem reklamních a informačních ploch, pronájem kancelářského nábytku, pronájem reklamních stojanů, pronájem obchodu, pronájem mobilních prodejních stánků, pronájem reklamních materiálů, venkovní reklama, aranžování výkladů, pomoc při řízení činnosti, obchodní management, poradenství při vedení podniků, vedení účetnictví, pronájem kancelářských strojů a zařízení, předvádění zboží, administrativní práce; (36) správa movitého a nemovitého majetku, pronájem nebytových prostor včetně poskytování služeb, zajišťujících řádný provoz nemovitosti a nebytových prostor, kapitálová investice, investorská činnost ve výstavbě, inkasování nájemného, pronájem kanceláří, správa majetku, zprostředkování nemovitostí, činnost realitní kanceláře, poskytování finančních informací a služeb; (37) stavby a opravy budov, instalační služby ve stavebnictví, pronájem fernesného nářadí a náčiní, instalace stavebních konstrukcí, obstaravatelská a zprostředkovatelská činnost ve stavebnictví; (38) telekomunikace, tiskové a informační kanceláře (zprávy), komunikace prostřednictvím počítačových terminálů, audiovizuální komunikace, jmenovité komunikace s využitím zvuku a/nebo obrazu, telegrafická, radiofonní, telefonická a televizní komunikace, přenos a šíření informací, obrazu, zvuku telematickou, audiovizuální cestou, telefonicky, elektronicky, zejména prostřednictvím celosvětových telekomunikačních sítí typu Internet nebo sítí se soukromým nebo vyhrazeným přístupem typu intranet, elektronické, počítačové a telematické odesílání a přijímání zpráv, elektronická pošta, poskytování diskusních fór na internetu, komunikace mezi počítačovými terminály, přenos informací dostupných prostřednictvím přístupového kódu pro počítačový nebo datový přenos databázi a serverů počítačových databází, přenos a šíření informací na digitálních komunikačních sítích nebo prostřednictvím počítačových sítí, pronájem času přístupu do počítačového systému, pronájem času přístupu do databázi a databázových serverů, zejména pro celosvětové komunikační sítě typu Internet nebo sítí se soukromým nebo vyhrazeným přístupem typu intranet; (39) doprava, balení a skladování zboží, organizování cest, pronájem garáží, pronájem parkovacích ploch, pronájem skladišť; (41) výchovná, vzdělávací, školicí, zábavní, kulturní, společenská a sportovní činnost, provozování a pořádání zábavních, vzdělávacích, kulturních a sportovních akcí a soutěží a loterií, nakladatelská a vydavatelská činnost; (42) architektonické služby, interiérová dekorace, stavební projektování, inženýrské služby (odborné posudky se zaměřením na veřejné práce a inženýrské stavitelství), odborné konzultace se zaměřením na veřejné práce a inženýrské stavitelství, počítačové služby jmenovitě on-line hosting webových infrastruktur pro třetí osoby za účelem organizování a vedení on-line interaktivních zasedání, shromáždění a debat a diskusí, počítačové služby v podobě individualizovaných webových stránek s informacemi definovanými uživatelem, profily a osobními informacemi, počítačové programování, programování počítačů a programování databází, inženýrsko - technické služby pro aplikaci ve velkých a středních počítačových systémech, konzultace, odborné posudky a odborné poradenství se zaměřením na počítače, počítačové programování a informatiku, tvorba a správa webových stránek pro druhé, hosting webových stránek a počítačových dat na celosvětové nebo místní počítačové síti, informace v oblasti zpracování dat, inženýrské práce, odborné konzultace a plánování

bez vztahu k řízení obchodní činnosti, jmenovité konstrukční a auditorské kanceláře se zaměřením na zavádění informačních systémů a tvorbu i vývoj počítačových programů, počítačových stránek, návrh, programování, instalace, správa a hosting počítačových stránek určených pro počítačové komunikační sítě; (43) služby spojené s poskytováním jídla a pití, přechodné ubytování, pronájem nábytku společenských místností.

- (730) **Letňany Centre s.r.o.**, Antala Staška 2027/79, Praha 4, Krč, 14000, CZ
(740) HSBN s.r.o., advokátní kancelář, JUDr. Lubomír Bartál LL.M., Panská 891/5, Praha 1, 11000

(210) **O-547419**

(220) 19.04.2018

(320) 19.04.2018

(511) 1, 2, 3, 4, 5, 6, 7, 8, 9, 11, 13, 14, 15, 16, 17, 18, 19, 20, 21, 22, 24, 25, 26, 27, 28, 29, 30, 31, 32, 33, 34, 35, 36, 37, 38, 39, 41, 42, 43

(540)



- (510) (1) chemické výrobky určené pro průmysl, vědy a fotografii, jakož i pro zemědělství, zahradnictví a lesnictví, (umělé pryskyřice v surovém stavu, plastické hmoty v surovém stavu, hnojiva pro půdu, hasicí přístroje (složení), prostředky pro kalení a letování kovů, chemické výrobky určené ke konzervování potravin, tříslicí materiály, lepidla pro průmysl; (2) barvy, nátěry, laky, ochranné výrobky proti korozi a proti deteriorizaci dřeva, barviva, mořidla, přírodní pryskyřice v surovém stavu, kovy listkové a práškové pro malíře, dekoratéry a umělce; (3) přípravky pro bělení a jiné prací prostředky, přípravky pro čištění, leštění, odmašťování a broušení, mýdla, parfumerie, vonné oleje, kosmetika, vlasové vody (lotions), zubní pasty; (4) průmyslové oleje a tuky, mazadla, výrobky pro pohlcování, zavlažování a vázání prachu, paliva včetně benzínu pro motory a osvětlovací látky, svíčky, knoty; (5) výrobky farmaceutické, veterinářské a hygienické, diabetické přípravky pro léčebné účely, potraviny pro batolata, náplasti, obvazový materiál, materiály pro plombování zubů a pro zubní otisky, dezinfekční přípravky, výrobky pro hubení škodlivých zvířat, fungicidy, herbicidy; (6) obecné kovy a jejich slitiny, kovové stavební materiály, kovové stavební materiály přenosné, kovové materiály pro železnice, kovové kabely a dráty neelektrické, kovové potřeby zámečnické a klempířské, kovové trubky, seřfy, rudy; (7) vzduchová čerpadla pro akvária, elektrické mlýnky pro domácnost, elektrické stroje a přístroje na čištění koberců pomocí šamponů, kuchyňské elektrické roboty, mandly, mixéry (stroje), elektricky poháněné kartáče, elektrické otvírače plechovek, elektrické lisy na ovoce pro domácnost, kuchyňské elektrické stroje, mlýnky pro domácnost[s výjimkou ručních], mlýnky na kávu (jiné než na ruční pohon), mlýnky na koření (s výjimkou mlýnků na ruční pohon), elektrické nože, elektrické otvírače konzerv, elektrické otvíráky na konzervy, čistící zařízení pro vysávání prachu, elektrické kuchyňské roboty, sekačky na trávu (stroje), elektrické šlehače pro domácnost, vysavače prachu, myčky na nádobí, elektrické nůžky, pračky, strouhací stroje na zeleninu, elektrické šamponovací stroje a přístroje na koberce, vrtačky (elektrické ruční); (8) nářadí a nástroje s ručním pohonem, nože, vidličky a lžice, sečné zbraně, břitvy; (9) přístroje a nástroje vědecké, námořní, geodetické, elektrické (uvedené v této třídě), fotografické, filmové, optické, přístroje pro vážení, měření, signalizaci, kontrolu [inspekci], záchranu a přístroje pro vyučování, přístroje pro záznam, převod, reprodukci zvuku nebo obrazu, magnetické nosiče zvukových záznamů, gramofonové desky, automatické distributory a mechanismy pro přístroje na mince, zapisovací pokladny, počítací stroje, přístroje pro zpracování informací a počítače, hasicí přístroje; (11) přístroje pro osvětlení, topení, výrobu páry, pro vaření, přístroje chladič, pro sušení, ventilaci, rozvod vody a sanitární zařízení; (13) střelné zbraně, střelivo (munice) a střely, výbušniny, ohňostroje; (14) klenoty, bižuterie, drahokamy, hodinářské potřeby a chronometrické přístroje; (15) hudební nástroje; (16) papír, kartón a zboží vyrobené z těchto materiálů, které není obsaženo v jiných třídách a to balicí papíry, dopisní sady, papírové a kartonové obaly a sady pro výtvarné potřeby, tiskoviny,

potřeby k vázání knih, fotografie, kancelářské potřeby, lepidla pro kancelářské nebo domácí užití, potřeby pro umělce v rámci této třídy, štetce, psací stroje a kancelářské potřeby (s výjimkou nábytku), vzdělávací a učební pomůcky s výjimkou přístrojů, plastové balicí materiály (neobsažené v jiných třídách), tiskařská písmena, tiskařské štočky, tiskárenské výrobky, papírenské zboží; (17) polotovary z plastických hmot, materiály těsnící, ucpávací a izolační, ohebné trubky nekovové; (18) kůže ze zvířat, kufry a zavazadla, deštníky, slunečníky a hole, biče a sedlářské výrobky; (19) stavební materiály nekovové, neohebné trubky nekovové pro stavebnictví, asfalt, směla, přenosné konstrukce nekovové, nekovové pomníky; (20) nábytek, zrcadla, rámy; (21) náčiní a nádoby pro domácnost nebo kuchyň (nikoliv z drahých kovů, ani postříbřených nebo pozlacených kovů), hřebeny a mycí houby, kartáče (s výjimkou štetců), materiály pro výrobu kartáčů, čistící prostředky, drátky na čištění parket, sklo surové nebo opracované (s výjimkou stavebního skla), sklo, porcelán a majolika neobsažené v jiných třídách; (22) lana, provazy, sítky, stany, plachty, plachtoviny, pytle (neobsažené v jiných třídách), materiál na vycpávky (s výjimkou kaučuku nebo plastických hmot), textilní materiály ze surových vláken; (24) tkaniny a textilní výrobky, které nejsou uvedeny v jiných třídách, pokrývky a ložní ubrusy; (25) oděvy, obuv, kloboučnické zboží; (26) krajky a výšivky, stuhy a tkaničky, knoflíky, háčky a očka, poutka - galanterie, špendlíky a jehly, umělé květiny; (27) koberce, rohožky, rohože, linoleum a jiné obklady podlah, tapety na stěny nikoliv textilní; (28) hry, hračky, potřeby pro gymnastiku a sport, které nejsou uvedeny v jiných třídách, vánoční ozdoby; (29) maso, ryby, drůbež a zvěřina, masové výtažky, ovoce a zelenina konzervované, sušené a zavažené, žele, džemy, kompoty, vejce, mléko a mléčné výrobky, oleje a tuky jedlé; (30) káva, čaj, kakao, cukr, rýže, tapioka, ságo, kávové náhražky, mouka a přípravky z obilnin, chléb, pečivo, cukrovinky, zmrzlina, med, sirup melasový, droždí, prášky do těsta, sůl, hořčice, ocet, nálevy (k ochucení), koření, led pro osvěžení; (31) výrobky zemědělské, zahradnické, lesní a zrní neuvedené v jiných třídách, živá zvířata, čerstvé ovoce a zelenina, osivo, rostliny a přírodní květiny, krmivo pro zvířata, slad; (32) piva, minerální vody, šumivé nápoje a jiné nápoje nealkoholické, nápoje a šťávy ovocné, sirupy a jiné přípravky k zhotovování nápojů; (33) alkoholické nápoje (s výjimkou pív); (34) tabák, potřeby pro kuřáky, zápalky; (35) provozování obchodního a nákupního centra (nákup a prodej výrobků výše uvedených ve třídách 1 - 34), inzertní, reklamní a propagační činnost prostřednictvím jakéhokoliv média, plánování obchodních a propagačních akcí, pronájem reklamních a informačních ploch, pronájem kancelářského nábytku, pronájem reklamních stojanů, pronájem obchodu, pronájem mobilních prodejních stánků; pronájem reklamních materiálů, venkovní reklama, aranžování výkladů, pomoc při řízení činnosti, obchodní management, poradenství při vedení podniků, vedení účetnictví, pronájem kancelářských strojů a zařízení, předvádění zboží, administrativní práce; (36) správa movitého a nemovitého majetku, pronájem nebytových prostor včetně poskytování služeb, zajišťujících řádný provoz nemovitostí a nebytových prostor, kapitálová investice, investorská činnost ve výstavbě, inkasování nájemného, pronájem kanceláří, správa majetku, zprostředkování nemovitostí, činnost realitní kanceláře, poskytování finančních informací a služeb; (37) stavby a opravy budov, instalační služby ve stavebnictví, pronájem řemeslného nářadí a náčiní, instalace stavebních konstrukcí, obstaratelská a zprostředkovatelská činnost ve stavebnictví; (38) telekomunikace, tiskové a informační kanceláře (zprávy), komunikace prostřednictvím počítačových terminálů, audiovizuální komunikace, jmenovitě komunikace s využitím zvuku a/nebo obrazu, telegrafická, radiofonní, telefonická a televizní komunikace, přenos a šíření informací, obrazu, zvuku telematickou, audiovizuální cestou, telefonicky, elektronicky, zejména prostřednictvím celosvětových telekomunikačních sítí typu Internet nebo sítí se soukromým nebo vyhrazeným přístupem typu intranet, elektronické, počítačové a telematické odesílání a přijímání zpráv, elektronická pošta, poskytování diskusních fór na internetu, komunikace mezi počítačovými terminály, přenos informací dostupných prostřednictvím přístupového kódu pro počítačový nebo datový přenos databázi a serverů počítačových databází, přenos a šíření informací na digitálních komunikačních sítích nebo prostřednictvím počítačových sítí, pronájem času přístupu do počítačového systému, pronájem času přístupu do databázi a databázových serverů, zejména pro celosvětové komunikační sítě typu Internet nebo sítí se soukromým nebo vyhrazeným přístupem typu intranet; (39) doprava, balení a skladování zboží, organizování cest, pronájem garáží, pronájem parkovacích ploch, pronájem skladů; (41) výchovná, vzdělávací, školicí, zábavní, kulturní, společenská a sportovní činnost, provozování a pořádání zábavních, vzdělávacích, kulturních a sportovních akcí a soutěží a loterií, nakladatelská a vydavatelská činnost; (42) architektonické služby, interiérová dekorace, stavební projektování, inženýrské služby (odborné posudky se zaměřením na veřejné práce a

inženýrské stavitelství), odborné konzultace se zaměřením na veřejné práce a inženýrské stavitelství, počítačové služby jmenovitě on-line hosting webových infrastruktur pro třetí osoby za účelem organizování a vedení on-line interaktivních zasedání, shromáždění a debat a diskusí, počítačové služby v podobě individualizovaných webových stránek s informacemi definovanými uživatelem, profily a osobními informacemi, počítačové programování, programování počítačů a programování databází, inženýrsko - technické služby pro aplikaci ve velkých a středních počítačových systémech, konzultace, odborné posudky a odborné poradenství se zaměřením na počítače, počítačové programování a informatiku, tvorba a správa webových stránek pro druhé, hosting webových stránek a počítačových dat na celosvětové nebo místní počítačové síti, informace v oblasti zpracování dat, inženýrské práce, odborné konzultace a plánování bez vztahu k řízení obchodní činnosti, jmenovitě konstrukční a auditorské kanceláře se zaměřením na zavádění informačních systémů a tvorbu i vývoj počítačových programů, počítačových stránek, návrh, programování, instalace, správa a hosting počítačových stránek určených pro počítačové komunikační síť; (43) služby spojené s poskytováním jídla a pití, přechodné ubytování, pronájem nábytku společenských místností.

- (730) **Letňany Centre s.r.o.**, Antala Staška 2027/79, Praha 4, Krč, 14000, CZ
(740) HSBN s.r.o., advokátní kancelář, JUDr. Lubomír Bartál LL.M., Panská 891/5, Praha 1, 11000

- (210) **O-547461**
(220) 20.04.2018
(320) 20.04.2018
(511) 25, 26, 40
(540)

EDY - TEX

- (510) (25) pokrývky hlavy, oděvy, obuv; (26) příslušenství a doplňky oblečení (galanterie), šicí potřeby, ozdobné textilní výrobky a to nášivky a výšivky; (40) zpracování textilií, kůže a kožešin.
(730) **Šebesta Zdeněk**, V Peklovcích 450, Vysoké Mýto, 56601, CZ

- (210) **O-547849**
(220) 11.05.2018
(320) 11.05.2018
(511) 5, 24, 25
(540)

**anavi
original**

- (510) (5) dětské pleny, dětské plenkové kalhotky; (24) textilní výrobky a náhradní součásti pro textilní výrobky spadající do této třídy, látkové vložky; (25) dětské oděvy.
(730) **Filipovičová Ivana**, Na Volvách 472/24, Ivančice, 66491, CZ

- (210) **O-547851**
(220) 11.05.2018
(320) 11.05.2018
(511) 33, 35, 43
(540)

Réva Pálenka vitis per uro

- (510) (33) alkoholické nápoje (s výjimkou piva); (35) reklama, marketing a propagační služby, obchodní analýzy, průzkum a informační služby v oblasti obchodu, obchodní služby s výše uvedenými výrobky ve tř. 33, informace pro spotřebitele, pomoc v obchodní a podnikatelské činnosti, management a administrativní služby, reklamní, marketingové a propagační služby; (43) poskytování jídla a nápojů.
(730) **KLARET DISTILLERY s.r.o.**, třída Bří Čapků 3222/9, Hodonín, 69501, CZ
(740) Felix a spol. advokátní kancelář, s.r.o., Mgr. Jaroslav Tajbr, advokát, U Nikolajky 833/5, Praha 5, 15000

- (210) **O-548199**
(220) 25.05.2018
(320) 25.05.2018
(511) 12, 37, 41
(540)



- (510) (12) lyžařské vleký; (37) služby v oblasti seřizování, úpravy a údržby lyží a snowboardů; (41) vzdělávání, školení, zábava, sportovní a kulturní činnost, lyžařská a snowboardová škola, půjčování lyžařského vybavení, poskytování lyžařských sjezdovek, poskytování lyžařských zařízení, služby v oblasti výuky lyžování a snowboardingu.
(730) **Mařas Robert**, Labská 84, Špindlerův Mlýn, 54351, CZ
(740) JUDr. Miroslav Kupka, JUDr. Miroslav Kupka, Levého 1532, Rakovník, Rakovník II, 26901

- (210) **O-548222**
(220) 28.05.2018
(320) 28.05.2018
(511) 33
(540)



- (510) (33) víno, alkoholické nápoje (s výjimkou piva), ovocné víno, červené víno, bílé víno, nízkalkoholické víno.
(591) Barevná
(730) **WAJDA a.s.**, Šteruská 780, Vrbové, SK
(740) JUDr. Daniel Futej, advokát, Thákurova 676/3, Praha 6, Dejvice, 16000

- (210) **O-548304**
(220) 30.05.2018
(320) 30.05.2018
(511) 16, 41, 44
(540)

Třetí rodič

- (510) (16) vzdělávací publikace, tištěné publikace; (41) vzdělávací kurzy a semináře, školení pro rodiče zaměřené na výchovu k rodičovství, školení pro rodiče v organizaci rodičovských podpůrných skupin, vzdělávací služby v oblasti terapeutické léčby, poskytování školení a vzdělání, poskytování informací týkajících se vzdělání, vydávání publikací, vydávání elektronických publikací, služby vydavatelství (včetně vydávání elektronických publikací); (44) služby v oblasti psychoterapie, terapeutické služby, nevlastní rodičovství.
(730) **Petrovská Kamila Mgr.**, Na Petynce 982/28, Praha 6, Střešovice, 16900, CZ

(210) **O-548313**
(220) 31.05.2018
(320) 31.05.2018
(511) 9, 16, 35, 40, 41, 42
(540)

TEORIE TOUHY

(510) (9) nosiče dat všeho druhu, zejména magnetické nosiče zvukových záznamů, nosiče obrazových záznamů, magnetické nosiče obrazových záznamů, CD nosiče, DVD nosiče, počítačový software, software určený k organizování a kontrole práce, diagnostický software, analyzační software, software určený k publikování dokumentů, archivační software, software určený ke kontrole a ovládání počítačových serverů, prohlížeč určený pro počítačové sítě, šifrovací a kódovací software, logistický software, software určený ke spravování zásob, software určený k výpočtu nákladů, fakturační, expertní software, paměťové karty nebo karty s mikroprocesorem, magnetické karty, audio-video kompaktní disky, optické kompaktní disky, magnetické nosiče dat, počítačové programy, počítačové programy (software ke stažení), elektronické publikace (ke stažení), audiovizuální nosiče, audiovizuální technika, audiovizuální technologie, přístroje spojové a telekomunikační, přístroje pro rozhlasové, televizní a satelitní vysílání, aparáty a přístroje vědecké, geodetické, fotografické, filmové, optické, přístroje pro vážení, měření, signalizaci, kontrolu, záchranu a přístroje učební, aparáty pro záznam, uchování, převod, přenos nebo reprodukci zvuku nebo obrazu, magnetické nebo optické suporty zvukových nebo zvukově obrazových záznamů, přístroje pro zpracování informací a počítače, včetně jejich jednotlivých součástí a náhradních dílů ze třídy 9, baterie a články elektrické, elektrické akumulátory, hrací skříně (hudební) uváděné v činnosti vhozením mince, reklamní světelné přístroje, nosiče záznamů nahrané i nenahrané, videokazety nahrané i nenahrané, audiokazety nahrané i nenahrané, audiovizuální programy, audioprogramy, audiovizuální díla na nosičích, audiovizuální díla v digitální podobě, filmy, hudební díla na nosičích nebo v elektronické podobě, software (s výjimkou počítačových her), hardware výpočetní, komunikační nebo informační techniky, elektronické databáze a databázové produkty, informace, data a záznamy v elektronické podobě, elektronické, datové, informační, komunikační nebo výpočetní sítě, včetně jednotlivých součástí a náhradních dílů obsažených ve třídě 9, multimediální aplikace, elektronické multimediální nebo elektronické informační katalogy, elektronická periodika a knihy v elektronické podobě; (16) pohledy ilustrované se zvukovou nahrávkou, tiskoviny všeho druhu, včetně propagačních materiálů, propagačních tiskovin, katalogy, neperiodický tisk, programy, bulletiny, drobné propagační předměty, vše spadající do této třídy, brožury, letáky, noviny, komixy, periodické a neperiodické publikace, formuláře, grafické reprodukcce, mapy, obrazy a malby, prospekty, ročenky, seznamy, papír, lepenka a výrobky z těchto materiálů patřící do třídy 16, a to plakáty, fotografie, pohlednice, gratulace, dopisní papíry, obálky, kalendáře, zejména nástěnné a stolní, samolepky, obtisky, poznámkové bloky, desky na spisy, pořadače, omalovánky, aktivity books, balicí papír, školní sešity, skicáky, tužky, pastelky, tuhy, gumy, ořezávková tužky, penály, papírové tašky, umělohmotné tašky, papírové kapesníčky, periodika, knihy, tiskárenské výrobky, tiskařské typy, potřeby pro knižní vazby, lepidla na papír a pro domácnost, materiály pro umělce, štětce, psací stroje a kancelářské potřeby, učební pomůcky (s výjimkou přístrojů), papírové obaly, obaly z plastických hmot (zařazené v této třídě); (35) informační komerční kancelář, shromažďování a poskytování obchodních informací, marketingové studie a průzkum trhu z veřejného mínění, public relations, reklamní, inzertní a propagační činnost, marketing, inzertní, sales promotion a propagační činnost prostřednictvím jakéhokoliv média, prostřednictvím telefonní, datové, informační, elektronické, komunikační nebo počítačové sítě, poskytování informací komerčního nebo reklamního charakteru, multimediálních informací komerčního charakteru, komerční využití Internetu v oblastech komerčních internetových médií a vyhledávacích služeb, on-line inzerce, pronájem reklamních ploch, činnost reklamní agentury, činnost ekonomických a/ nebo organizačních poradců, zprostředkování v obchodních vztazích, merchandising, franchising, pomoc při využívání a řízení obchodního podniku, personální agentura, personální poradenství, automatizované zpracování dat, pomoc při provozování obchodů a obchodních činností průmyslového nebo obchodního podniku, služby, které zahrnují záznam, přepis, vypracování, kompilaci, přenášení nebo systematickou písemných či datových či elektronických sdělení a záznamů, jakož i využívání nebo kompilaci matematických a statistických údajů, organizační zabezpečování televizního vysílání, organizování výstav a veletrhů pro obchodní a reklamní účely, pronájem reklamního prostoru a reklamního času, předplatné periodik, tvorba, vydávání a distribuce reklamních materiálů a publikací obsahujících reklamu, tvorba a zpracování textů, vylepování plakátů, výstřížková a rešeršní služby obchodního

charakteru, propagační činnost multimediálních formátů a systémů, www titulů, služby obchodního zprostředkování v odvětví reklamy a propagace multimediálních formátů a systémů, www titulů, velkoobchod-maloobchod provozovaný mimo řádné provozovny, vše s potravinářskými výrobky a reklamními předměty, šíření reklamních předmětů a textů; (40) služba zhotovování diapozitivů; (41) zpracování zvuku, obrazu, televizní a rozhlasová tvorba, elektronické publikování, výroba a zpracování filmů a videopořadů a audionahrávek, fotografování a fotografické služby, vydávání knih, periodik i neperiodických publikací a textů, pořádání a organizování konferencí, seminářů, symposií, školení, korespondenční kurzy, pronájem audio, video a filmových děl, psaní scénářů, knih, příběhů a textů, s výjimkou reklamních textů, nakladatelství a vydavatelství, ediční činnost, publikační činnost, nahrávání nosičů zvukových nebo obrazově zvukových, půjčování nahraných zvukových a zvukově obrazových záznamů, tvorba a šíření audiovizuálních děl, televizní zpravodajství, produkční činnost, tvorba programů, tvorba a výroba televizních a audiovizuálních programů, služby při výrobě filmu, video nahrávek, zpracování programů pro digitální televizi, přepisy filmů a videa, animace, kreslená animace, on-line, off-line střihy, školící služby v těchto oborech agenturní činnost v oblasti kultury, poradenství, konzultace a pomoc v oblasti kultury, výchovy, zábavy a sportu, výchovná, vzdělávací, soutěžní a zábavní činnost, zábavní nebo kulturní nebo vzdělávací představení, organizace společenských a kulturních akcí, organizace, provozování a provádění her (s výjimkou počítačových her provozovaných prostřednictvím GPS) a soutěží i veřejných, výstavní činnost v oblasti kultury, zábavy, výchovy nebo vzdělávání, provozování tělovýchovných zařízení, pronájem a půjčování sportovních potřeb, s výjimkou dopravních prostředků, půjčování knih, tiskovin, pronájem a půjčování audiopřístrojů, videopřístrojů, videorekordérů, videokamer, fotoaparátů, promítaček, rozhlasových a televizních přijímačů, filmů, kulturních a vzdělávacích potřeb a přístrojů, půjčování a pronájem obrazů a dekorací, služba zhotovování fotokoláží; (42) vývoj a tvorba software, počítačové programování, konzultační a poradenské služby v oboru počítačové grafiky a informačních systémů, tvorba aplikací v oboru počítačové grafiky, elektronického zpracování signálů, tvorba triků a speciálních efektů, produkce multimediálních formátů a systémů, www titulů, poradenství, konzultace a pomoc v oblasti počítačové grafiky, analýza instalace počítačových systémů a softwaru, rekonstrukce databází, převod dat a počítačových programů, poradenství v oblasti počítačů a softwaru, vytváření a správa webových stránek pro druhé, vytváření a údržba počítačových sítí, vytváření a navrhování softwaru, vytváření počítačových systémů, technické projektové studie ve vztahu k informatice a organizaci práce, hosting webových stránek, instalace softwaru, údržba softwaru, údržba počítačových programů, údržba počítačových programů a softwaru na dálku, stahování softwaru.

(730) **Logline Production, s.r.o.**, Štítného 1233/34, Praha 3, Žižkov, 13000, CZ

(210) **O-548314**
(220) 31.05.2018
(320) 31.05.2018
(511) 9, 16, 35, 40, 41, 42
(540)

TEORIE VÁŠNĚ

(510) (9) nosiče dat všeho druhu, zejména magnetické nosiče zvukových záznamů, nosiče obrazových záznamů, magnetické nosiče obrazových záznamů, CD nosiče, DVD nosiče, počítačový software, software určený k organizování a kontrole práce, diagnostický software, analyzační software, software určený k publikování dokumentů, archivační software, software určený ke kontrole a ovládání počítačových serverů, prohlížeč určený pro počítačové sítě, šifrovací a kódovací software, logistický software, software určený ke spravování zásob, software určený k výpočtu nákladů, fakturační, expertní software, paměťové karty nebo karty s mikroprocesorem, magnetické karty, audio-video kompaktní disky, optické kompaktní disky, magnetické nosiče dat, počítačové programy, počítačové programy (software ke stažení), elektronické publikace (ke stažení), audiovizuální nosiče, audiovizuální technika, audiovizuální technologie, přístroje spojové a telekomunikační, přístroje pro rozhlasové, televizní a satelitní vysílání, aparáty a přístroje vědecké, geodetické, fotografické, filmové, optické, přístroje pro vážení, měření, signalizaci, kontrolu, záchranu a přístroje učební, aparáty pro záznam, uchování, převod, přenos nebo reprodukci zvuku nebo obrazu, magnetické nebo optické suporty zvukových nebo zvukově obrazových záznamů, přístroje pro zpracování informací a počítače, včetně jejich jednotlivých součástí a náhradních dílů ze třídy 9, baterie a články elektrické, elektrické akumulátory, hrací skříně (hudební) uváděné v činnosti vhozením mince, reklamní světelné přístroje, nosiče

záznamů nahrané i nenahrané, videokazety nahrané i nenahrané, audiokazety nahrané i nenahrané, audiovizuální programy, audioprogramy, audiovizuální díla na nosičích, audiovizuální díla v digitální podobě, filmy, hudební díla na nosičích nebo v elektronické podobě, software (s výjimkou počítačových her), hardware výpočetní, komunikační nebo informační techniky, elektronické databáze a databázové produkty, informace, data a záznamy v elektronické podobě, elektronické, datové, informační, komunikační nebo výpočetní sítě, včetně jednotlivých součástí a náhradních dílů obsažených ve třídě 9, multimediální aplikace, elektronické multimediální nebo elektronické informační katalogy, elektronická periodika a knihy v elektronické podobě; (16) pohledy ilustrované se zvukovou nahrávkou, tiskoviny všeho druhu, včetně propagačních materiálů, propagačních tiskovin, katalogy, neperiodický tisk, programy, bulletiny, drobné propagační předměty, vše spadající do této třídy, brožury, letáky, noviny, komixy, periodické a neperiodické publikace, formuláře, grafické reprodukce, mapy, obrazy a malby, prospekty, ročenky, seznamy, papír, lepenka a výrobky z těchto materiálů patřící do třídy 16, a to plakáty, fotografie, pohlednice, gratulace, dopisní papíry, obálky, kalendáře, zejména nástěnné a stolní, samolepky, obtisky, poznámkové bloky, desky na spisy, pořadače, omalovánky, aktivity books, balící papír, školní sešity, skicáky, tužky, pastelky, tuhy, gumy, ořezávátko na tužky, penály, papírové tašky, umělohmotné tašky, papírové kapesníčky, periodika, knihy, tiskárenské výrobky, tiskařské typy, potřeby pro knižní vazby, lepidla na papír a pro domácnost, materiály pro umělce, štětce, psací stroje a kancelářské potřeby, učební pomůcky (s výjimkou přístrojů), papírové obaly, obaly z plastických hmot (zařazené v této třídě); (35) informační komerční kancelář, shromažďování a poskytování obchodních informací, marketingové studie a průzkum trhu z veřejného mínění, public relations, reklamní, inzertní a propagační činnost, marketing, inzertní, sales promotion a propagační činnost prostřednictvím jakéhokoliv média, prostřednictvím telefonní, datové, informační, elektronické, komunikační nebo počítačové sítě, poskytování informací komerčního nebo reklamního charakteru, multimediálních informací komerčního charakteru, komerční využití Internetu v oblastech komerčních internetových médií a vyhledávacích služeb, on-line inzerce, pronájem reklamních ploch, činnost reklamní agentury, činnost ekonomických a/ nebo organizačních poradců, zprostředkování v obchodních vztazích, merchandising, franchising, pomoc při využívání a řízení obchodního podniku, personální agentura, personální poradenství, automatizované zpracování dat, pomoc při provozování obchodů a obchodních činností průmyslového nebo obchodního podniku, služby, které zahrnují záznam, přepis, vypracování, kompilaci, přenášení nebo systematickosti písemných či datových či elektronických sdělení a záznamů, jakož i využívání nebo kompilaci matematických a statistických údajů, organizační zabezpečování televizního vysílání, organizování výstav a veletrhů pro obchodní a reklamní účely, pronájem reklamního prostoru a reklamního času, předplatné periodik, tvorba, vydávání a distribuce reklamních materiálů a publikací obsahujících reklamu, tvorba a zpracování textů, vylepování plakátů, výstřížková a rešeršní textů nebo obrazové charakteru, propagační činnost multimediálních formátů a systémů, www titulů, služby obchodního zprostředkování v odvětví reklamy a propagace multimediálních formátů a systémů, www titulů, velkoobchod-maloobchod provozovaný mimo řádné provozovny, vše s potravinářskými výrobky a reklamními předměty, šíření reklamních předmětů a textů; (40) služba zhotovování diapositivů; (41) zpracování zvuku, obrazu, televizní a rozhlasová tvorba, elektronické publikování, výroba a zpracování filmů a videopořadů a audionahrávek, fotografování a fotografické služby, vydávání knih, periodik i neperiodických publikací a textů, pořádání a organizování konferencí, seminářů, sympozií, školení, korespondenční kursy, pronájem audio, video a filmových děl, psaní scénářů, knih, příběhů a textů, s výjimkou reklamních textů, nakladatelství a vydavatelství, ediční činnost, publikační činnost, nahrávání nosičů zvukových nebo obrazové zvukových, půjčování nahraných zvukových a zvukově obrazových záznamů, tvorba a šíření audiovizuálních děl, televizní zpravodajství, produkční činnost, tvorba programů, tvorba a výroba televizních a audiovizuálních programů, služby při výrobě filmu, video nahrávek, zpracování programů pro digitální televizi, přepisy filmů a videa, animace, kreslená animace, on-line, off-line stříhy, školící služby v těchto oborech agenturní činnost v oblasti kultury, poradenství, konzultace a pomoc v oblasti kultury, výchovy, zábavy a sportu, výchovná, vzdělávací, soutěžní a zábavní činnost, zábavní nebo kulturní nebo vzdělávací představení, organizace společenských a kulturních akcí, organizace, provozování a provádění her (s výjimkou počítačových her provozovaných prostřednictvím GPS) a soutěží i veřejných, výstavní činnost v oblasti kultury, zábavy, výchovy nebo vzdělávání, provozování tělovýchovných zařízení, pronájem a půjčování sportovních potřeb, s výjimkou dopravních prostředků, půjčování knih, tiskovin, pronájem a půjčování audiopřístrojů,

videopřístrojů, videorekordérů, videokamer, fotoaparátů, promítaček, rozhlasových a televizních přijímačů, filmů, kulturních a vzdělávacích potřeb a přístrojů, půjčování a pronájem obrazů a dekorací, služba zhotovování fotokoláží; (42) vývoj a tvorba software, počítačové programování, konzultační a poradenské služby v oboru počítačové grafiky a informačních systémů, tvorba aplikací v oboru počítačové grafiky, elektronického zpracování signálu, tvorba triků a speciálních efektů, produkce multimediálních formátů a systémů, www titulů, poradenství, konzultace a pomoc v oblasti počítačové grafiky, analýza instalace počítačových systémů a softwaru, rekonstrukce databází, převod dat a počítačových programů, poradenství v oblasti počítačů a softwaru, vytváření a správa webových stránek pro druhé, vytváření a údržba počítačových sítí, vytváření a navrhování softwaru, vytváření počítačových systémů, technické projektové studie ve vztahu k informatice a organizaci práce, hosting webových stránek, instalace softwaru, údržba softwaru, údržba počítačových programů, údržba počítačových programů a softwaru na dálku, stahování softwaru.

(730) **Logline Production s.r.o.**, Štítého 1233/34, Praha 3, Žižkov, 13000, CZ

(210) **O-548464**

(220) 06.06.2018

(320) 06.06.2018

(511) 9, 16, 40, 41

(540)

fotobedna.cz
unikátní fotokoutek

(510) (9) digitální fotografie ke stažení, fotoaparáty, digitální kamery/fotoaparáty, programy pro tiskárny, barevné tiskárny, tiskárny, fotografická zařízení a přístroje, přístroje k tisku fotografických snímků, přístroje na tisk fotografií, přístroje na výrobu fotografií, přístroje na zpracování obrazu, přístroje s bleskem, zařízení na vyvolávání fotografií, zařízení na zpracování fotografií, zábavní fotografický přístroj; (16) fotografie [tištěné], obrazy, obrázky, fotografie, fotografické snímky; (40) tisk reklamních materiálů, pronájem přístrojů na zpracování fotografií, pronájem vybavení na zpracování fotografií, pronájem zařízení na tisk fotografií, pronájem strojů a zařízení na vyvolávání fotografií, pronájem strojů a zařízení na fotografický tisk; (41) zvuková produkce a videoprodukce a fotografování.

(591) Barevná

(730) **Omrt Jakub**, Lesní 542, Vrchlabí, Podhůří, 54303, CZ

(210) **O-548652**

(220) 13.06.2018

(320) 13.06.2018

(511) 16, 33, 35, 41, 43

(540)



(510) (16) viněty a etikety spadající do této třídy, tiskoviny, reklamní, propagační a informační materiály z papíru a umělých hmot v rámci této třídy,

suvenýry spadající do této třídy, kartón a výrobky z něj spadající do této třídy, obaly a tašky z papíru a z umělých hmot v rámci této třídy, veškeré obaly a přebaly na víno v rámci této třídy, papírové podtácky, papírové stolní ubrousky, pečeti kruhové nálepky; (33) vína, sekty, alkoholické nápoje spadající do této třídy, míchané alkoholické nápoje s obsahem vín, likéry, alkoholické výtažky z ovoce; (35) maloobchodní a velkoobchodní služby s výrobky výše uvedenými ve třídách 16 a 33 tohoto seznamu, poradenství v obchodní činnosti v oboru vinařství, včetně propagace, vystavování a nabízení vín k prodeji; (41) příprava a organizace akcí s ochutnávkou vína pro zábavní účely, příprava a organizace akcí s ochutnávkou vína pro vzdělávací účely, ochutnávky vín (zábavní služby), ochutnávky vín (vzdělávací služby); (43) provozování vinných sklípků, vinoték, zajištění nápojů při pořádání ochutnávek vín (degustací), služby zajišťující stravování a nápoje, pořádání hostin a rautů, služby ubytovací - provoz hotelů, penzionů a jiných ubytovacích zařízení.

(730) UNITED CAPITAL s.r.o., Příční 118/10, Brno, 60200, CZ
(740) Ing. Iva Zezulová, Planinka 316/4, Brno, 62100

(210) O-548704

(220) 15.06.2018
(320) 15.06.2018
(511) 5, 35, 44
(540)



(510) (5) potravinové doplňky (přípravky pro zvláštní výživu) pro léčebné a neléčebné účely, farmaceutické a veterinární výrobky, hygienické potřeby pro lékařství a pro osobní hygienu (s výjimkou toaletních potřeb), diabetické přípravky pro léčebné účely, výtažky bohaté na rostlinné bílkoviny pro výživu dětí a nemocných k léčebným účelům, doplňky výživové pro lékařské účely, léčivé přípravky do koupele, léčivé byliny a čaje, čaje odtučňovací k léčebným účelům, bylinné přípravky pro léčebné účely, vitamínové přípravky, vitamínové nápoje, včetně práškových, doplňky potravy minerální, želatina pro lékařské účely; (35) zprostředkovatelská činnost v oblasti obchodu, export-import, maloobchodu, velkoobchodu, internetovém obchodu, vše s farmaceutickými výrobky, potravinovými doplňky a hygienickými a s kosmetickými výrobky pro léčebné a neléčebné účely, marketing, propagace, reklama, inzercce všemi druhy médií, rozesílání propagačních materiálů, výstavy k reklamním a obchodním účelům, rozšiřování reklamních materiálů (letáky, prospekty, vzorky) zákazníkům, vydávání, zveřejňování, oznámení, vyhlášení, publikování reklamních textů, venkovní reklama, dodavatelské služby pro třetí osoby, obchodní nebo podnikatelský průzkum, zprostředkování obchodu s výše uvedenými výrobky ve třídě 5, zprostředkování obchodních kontaktů, zprostředkovatelské služby v oblasti marketingu, propagace, reklamy, inzercce a průzkumu trhu; (44) farmaceutické poradenství, lázeňské služby, masáže, on-line poradenství týkající se lékařských služeb, péče o hygienu a krásu osob.

(591) Barevná
(730) Soukup Tomáš, Prácheň 185, Kamenický Šenov, 47114, CZ
(740) JUDr. Vladimír Zamrzla, advokát, U Obecního dvora 793/2, Praha 1, 11000

(210) O-548710
(220) 15.06.2018
(320) 15.06.2018
(511) 32, 40, 43
(540)



(510) (32) piva, lehká piva a ležáky, nealkoholická a nízkoalkoholická piva, míchané nápoje obsahující pivo, zařazené do třídy 32, sladová piva, nealkoholické nápoje, vody minerální a šumivé, sirupy a jiné přípravky k přípravě nápojů; (40) pivovarnictví - výroba piva všeho druhu, sladovnictví; (43) služby spojené s provozováním pohostinství, restaurací a podniků rychlého občerstvení (poskytování jídla a nápojů), hostinská činnost.
(591) Barevná
(730) Pivovar Kamenice s.r.o., nám. Čsl. armády 2, Kamenice nad Lipou, 39470, CZ
(740) PatentCentrum Sedlák & Partners s.r.o., Husova tř. 1847/5, České Budějovice, České Budějovice 3, 37001

(210) O-548711

(220) 15.06.2018
(320) 15.06.2018
(511) 32, 40, 43
(540)



1861 PIVOVAR 2017
KAMENICE

(510) (32) piva, lehká piva a ležáky, nealkoholická a nízkoalkoholická piva, míchané nápoje obsahující pivo, zařazené do třídy 32, sladová piva, nealkoholické nápoje, vody minerální a šumivé, sirupy a jiné přípravky k přípravě nápojů; (40) pivovarnictví - výroba piva všeho druhu, sladovnictví; (43) služby spojené s provozováním pohostinství, restaurací a podniků rychlého občerstvení (poskytování jídla a nápojů), hostinská činnost.
(591) Barevná
(730) Pivovar Kamenice s.r.o., nám. Čsl. armády 2, Kamenice nad Lipou, 39470, CZ
(740) PatentCentrum Sedlák & Partners s.r.o., Husova tř. 1847/5, České Budějovice, České Budějovice 3, 37001

(210) **O-548712**
(220) 15.06.2018
(320) 15.06.2018
(511) 32, 40, 43
(540)

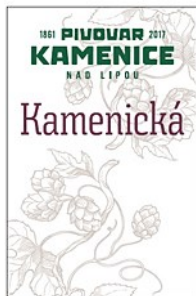

(510) (32) piva, lehká piva a ležáky, nealkoholická a nízkalkoholická piva, míchané nápoje obsahující pivo, zařazené do třídy 32, sladová piva, nealkoholické nápoje, vody minerální a šumivé, sirupy a jiné přípravky k přípravě nápojů; (40) pivovarnictví - výroba piva všeho druhu, sladovnictví; (43) služby spojené s provozováním pohostinství, restaurací a podniků rychlého občerstvení (poskytování jídla a nápojů), hostinská činnost.
(591) Barevná
(730) **Pivovar Kamenice s.r.o.**, nám. Čsl. armády 2, Kamenice nad Lipou, 39470, CZ
(740) PatentCentrum Sedlák & Partners s.r.o., Husova tř. 1847/5, České Budějovice, České Budějovice 3, 37001

(210) **O-548714**
(220) 15.06.2018
(320) 15.06.2018
(511) 32, 40, 43
(540)

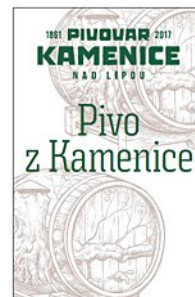

(510) (32) piva, lehká piva a ležáky, nealkoholická a nízkalkoholická piva, míchané nápoje obsahující pivo, zařazené do třídy 32, sladová piva, nealkoholické nápoje, vody minerální a šumivé, sirupy a jiné přípravky k přípravě nápojů; (40) pivovarnictví - výroba piva všeho druhu, sladovnictví; (43) služby spojené s provozováním pohostinství, restaurací a podniků rychlého občerstvení (poskytování jídla a nápojů), hostinská činnost.
(591) Barevná
(730) **Pivovar Kamenice s.r.o.**, nám. Čsl. armády 2, Kamenice nad Lipou, 39470, CZ
(740) PatentCentrum Sedlák & Partners s.r.o., Husova tř. 1847/5, České Budějovice, České Budějovice 3, 37001

(210) **O-548713**
(220) 15.06.2018
(320) 15.06.2018
(511) 32, 40, 43
(540)

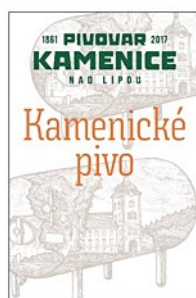

(510) (32) piva, lehká piva a ležáky, nealkoholická a nízkalkoholická piva, míchané nápoje obsahující pivo, zařazené do třídy 32, sladová piva, nealkoholické nápoje, vody minerální a šumivé, sirupy a jiné přípravky k přípravě nápojů; (40) pivovarnictví - výroba piva všeho druhu, sladovnictví; (43) služby spojené s provozováním pohostinství, restaurací a podniků rychlého občerstvení (poskytování jídla a nápojů), hostinská činnost.
(591) Barevná
(730) **Pivovar Kamenice s.r.o.**, nám. Čsl. armády 2, Kamenice nad Lipou, 39470, CZ
(740) PatentCentrum Sedlák & Partners s.r.o., Husova tř. 1847/5, České Budějovice, České Budějovice 3, 37001

(210) **O-548793**
(220) 19.06.2018
(320) 19.06.2018
(511) 41, 43, 45
(540)

Farmářská školka Skřitek

(510) (41) výchova, vzdělávání, školství, vyučování, speciální předškolní výchova a vzdělávání dětí se zdravotním postižením, výuka cizích jazyků, služby vzdělávací pro rozvoj duševních schopností osob a k upoutání pozornosti, organizování vzdělávacích, kulturních a sportovních akcí, organizování a provozování prázdninových táborů pro děti v rámci této třídy, provozování výchovně - vzdělávacích služeb na prázdninových táborech pro děti v rámci této třídy, služby mateřské školky a jeslí (vzdělávání nebo zábava), informace o výchově a vzdělávání, herny - provozování, služby poskytované školami, klubové služby (výchovně-zábavní), koučink, zajišťování informací o možnostech zábavy, rozptýlení a rekreace, provozování knihoven a sportovních zařízení, výchova k bezpečnosti na silnicích, pohybová výuka pro předškolní děti, výuka, služby zábavní a školící, konzultace a poradenství ohledně výchovy dětí; (43) provozování ubytování a stravování pro denní dětské jesle a mateřské školky, předškolní péče, dětské jesle, denní jesle, školky, denní školky, centra denní péče; (45) osobní a sociální služby v této třídě, a to hlídání dětí, doprovod dětí do mateřské školky nebo do školy, půjčovna šatů.
(730) **Hlídací centrum Skřitek, z.s.**, Národní 196/3, Plzeň, Újezd, 31200, CZ
(740) JUDr. Helena Zelenková Ottová, Jiráskovo náměstí 47/27, Plzeň, Východní Předměstí, 32600

(210) **O-548907**
(220) 25.06.2018
(320) 25.06.2018
(511) 9, 16, 35, 38, 41, 43
(540)

EMANUELE RIDI

(510) (9) veškeré nosiče informací v rozsahu třídy 9; (16) tiskoviny, periodické a neperiodické publikace, knihy a časopisy, katalogy, plakáty, fotografie, kalendáře, samolepky; (35) propagační, reklamní a inzertní činnost, marketing, marketingové průzkumy a studie, franchizing, maloobchod, velkoobchod a internetový obchod s filmy, elektronickými publikacemi, tiskovinami a periodiky na všech druzích nosičů, maloobchod, velkoobchod a internetový obchod s potřebami pro gastronomii; (38) šíření

audiovizuálních děl prostřednictvím internetu a jiných komunikačních sítí; (41) vzdělávání a školení, speciální výukový trénink pomocí magnetických, optických a obdobných nosičů, školící a vzdělávací činnost zaměřená na firemní vzdělávání, tvorba televizních a rozhlasových pořadů, nakladatelství a vydavatelství, ediční a publikační činnost, nahrávání nosičů, zvukových nebo obrazově zvukových; (43) gastronomie, služby spojené s provozováním pohostinství, restaurace a podniky rychlého občerstvení, služby spojené se stravováním a přípravou pokrmů, bufety, hotelové služby, jídelny, kavárny, restaurace, zajištění stravování.

(730) **Ridi Emanuele**, Jindřicha Plachty 3311/18, Praha 5 - Smíchov, 15000, CZ

(210) **O-548938**

(220) 26.06.2018

(320) 26.06.2018

(511) 35, 41

(540)



(510) (35) shromažďování statistických údajů o tištěném a prodaném nákladu periodického tisku a poskytování statistických informací, vydávání osvědčení o auditu, účetnictví zaměřené na ověřování nákladů tisku; (41) elektronické publikování údajů o tištěném a prodaném nákladu periodického tisku a vydávání i prostřednictvím tiskovin.

(591) Barevná

(730) **ABC ČR (Audit Bureau of Circulations - Kancelář ověřování nákladu tisku)**, Pobřežní 370/4, Praha 8, 18600, CZ

(210) **O-548941**

(220) 26.06.2018

(320) 26.06.2018

(511) 25

(540)



(510) (25) čelenky (oděvy), čepice, kloboučnické zboží, dámské kabáty, dámské košile, dámské kostýmy, dámské oděvy, dámské šaty, dámské slavnostní šaty, dámské spodní prádlo, dámské svrchní oděvy, dětské oděvy, dlouhé spodní prádlo, domácí oděvy, domácí županky, domácí župany, flaušové pulovry, flaušové kabáty, flísové oděvy, funkční spodní prádlo, spodní díly oděvu, vrchní díly oděvu, halenky (blůzy), hedvábné oděvy, hedvábné šátky, hřejivé návleky na nohy, kabáty, kalhoty, kalhotové sukně, kašmírové oděvy, kašmírové šátky a šály, klobouky, konfekce, konfekční oděvy, košile, kostýmy, obleky, kotníčkové ponožky, krátké kabáty, krátké kalhoty, kravaty, kšandy, kšiltovky na golf, lovecké bundy, lovecké kalhoty, lovecké košile, lovecké vesty, mikiny, motýlky, nákrčníky (dámské kukly), námořnické vlněné svetry, nánožníky (ne elektricky vyhřívané), nátělníky, návleky, návleky na nohy, návleky na ruce (oděvy), návleky na kolena (oděvy), neformální volné kalhoty, neformální obleky, neformální oblečení, noční košile a pyžama, oblečení do deště, oblečení na běhání, obleková saka, oděvy pro volný čas, opasky (oděvy), palčáky (rukavice), pánské a dámské vesty, pánské, dámské a dětské oděvy, pánské kabáty, pánské obleky, pánské ponožky, pánské spodní prádlo, pláště, pletené čepice, pletené kabátky, pletené oděvní výrobky, pletené oděvy, pletené rukavice,

pletené spodní prádlo, podkolenky, polokošile, ponožky, ponožky a punčochy, pracovní oděvy, pulovry (oděvy), punčocháče (punčochové kalhoty), punčochové ponožky, punčochové zboží, pyžama, roláky (oděvy), rukavice, saka (oděvy), šály a šátky na hlavu.

(730) **VITAPUR spol. s r. o.**, Nová 856, Litomyšl, Litomyšl-Město, 57001, CZ

(210) **O-549002**

(220) 28.06.2018

(320) 28.06.2018

(511) 16, 41

(540)



**Institut vzdělávání
Evy Kiedroňové**

(510) (16) brožurky, plnicí pera, razítka, učební pomůcky [s výjimkou zařízení], skripta; (41) vzdělávací kurzy – manipulace s novorozenci a kojenci, péče o děti do 1 roku, komunikace s dítětem, denní režim dítěte, rituály a zásady při péči o dítě, psychomotorický vývoj dětí, stimulace psychomotorického vývoje, supervize, rekvalifikační kurzy, semináře, workshop.

(591) Barevná

(730) **Institut vzdělávání Evy Kiedroňové z.s.**, Sosnová 411, Trinec, Dolní Lištná, 73961, CZ

(210) **O-549043**

(220) 30.06.2018

(320) 30.06.2018

(511) 9, 42

(540)



(510) (9) systémy zpracování dat, doporučovací systémy (software), počítačový software pro použití jako aplikační programové rozhraní (API); (42) cloud computing, software jako služba (SaaS), služby doporučovacích systémů (SaaS).

(591) Barevná

(730) **Recombee, s.r.o.**, Rybná 716/24, Praha 1, Staré Město, 11000, CZ

(740) artpatent, advokátní kancelář s.r.o., Mgr. Tomáš Bejček, advokát, Dukelských hrdinů 976/12, Praha 7, Holešovice, 17000

(210) **O-549097**
(220) 03.07.2018
(320) 03.07.2018
(511) 35, 39, 41
(540)



(510) (35) reklama, návrh a aktualizace reklamních materiálů, cílené zaslání reklamních materiálů, cílený marketing, grafická úprava pro reklamní účely, marketing, propagace, provozování online trhu pro kupující a prodejce výrobků a služeb, psaní a vydávání reklamních textů, šíření reklamních materiálů, venkovní reklama, výroba reklamních filmů; (39) provozování tramvajové, autobusové, trolejbusové a železniční vlečkové dopravy, provozování vnitrozemské vodní dopravy osobní i nákladní, provozování skladů, organizování cest, logistika pro dopravu a skladování, prodej jízdenek, provozování cestovní kanceláře; (41) vydávání knih, pořádání soutěží, pořádání výstav ke kulturním nebo vzdělávacím účelům.
(591) Barevná
(730) **Dopravní podnik města Brna, a.s.**, Hlinky 64/151, Brno, Pisárky, 60300, CZ

(210) **O-549135**
(220) 09.07.2018
(320) 09.07.2018
(511) 35, 36, 39
(540)

Driveto

(510) (35) služby obchodního zprostředkování; (36) leasingové financování, leasingové služby, zabezpečení leasingu, finanční zprostředkování; (39) pronájem vozidel, zejména automobilů a nákladních vozidel.
(730) **Driveto s.r.o.**, Liberecká 804/3, Jablonec nad Nisou, 46601, CZ

(210) **O-549136**
(220) 09.07.2018
(320) 09.07.2018
(511) 35, 36, 39
(540)



(510) (35) služby obchodního zprostředkování; (36) leasingové financování, leasingové služby, zabezpečení leasingu, finanční zprostředkování; (39) pronájem vozidel, zejména automobilů a nákladních vozidel.
(591) Barevná
(730) **Driveto s.r.o.**, Liberecká 804/3, Jablonec nad Nisou, 46601, CZ

(210) **O-549159**
(220) 09.07.2018
(320) 09.07.2018
(511) 35, 38, 41
(540)



(510) (35) administrativní zpracování nákupních objednávek, agentury umělecké (obchodní vedení -), aktualizování reklamních materiálů, dodavatelské služby pro třetí osoby (nákup výrobků a služeb pro jiné podniky), fotokopírování, komerční informační kanceláře, komunikační média (prezentace výrobků v komunikačních médiích) pro účely maloobchodu, kopírování nebo rozmnožování (reprodukce) dokumentů, dokladů a podobně, marketingové studie, obchodní činnost (pomoc při řízení -), obchodní činnost (služby, poradenství v -), obchodní management a podnikové poradenství, obchodní nebo podnikatelské informace (poskytování -), obchodní nebo podnikatelské poradenství (profesionální -), obchodní nebo podnikatelský průzkum, obchodní reklama (pro třetí osoby -), organizování výstav (komerčních nebo reklamních), poradenství (odborné obchodní-), poradenství (podnikové -) a obchodní management, poradenství v obchodní činnosti, pořádání veletrhů pro obchodní a reklamní účely, prezentace výrobků v komunikačních médiích pro účely maloobchodu, pronájem reklamních materiálů, pronájem reklamních ploch, průzkum trhu, průzkum veřejného mínění, předvádění zboží, příprava inzertních sloupků, psaní reklamních textů, reklama (propagace), reklama on-line v počítačové síti, reklamní agentury, reklamní materiály (rozšiřování -) zákazníkům (letáky, prospekty, tisky, vzorky), reklamní materiály (zasílání zákazníkům -), reklamní nebo inzertní materiály (rozšiřování -), reklamní texty (vydávání, zveřejňování, oznámení, vyhlášení, publikování -), rozhlasová reklama, rozšiřování reklamních nebo inzertních materiálů, rozšiřování vzorků (zboží), služby v oblasti grafické úpravy pro reklamní účely, subdodavatelské služby (obchodní pomoc), televizní reklama, umělci (agentury), venkovní reklama, vydávání reklamních nebo náborových, propagačních a inzertních textů, zpracování textů, veškeré druhy marketingové komunikace, reklamní činnost a mediální zastoupení, propagační služby ve formě sdílení multimediálního obsahu prostřednictvím internetu nebo jiných počítačových a komunikačních sítí; (38) televizní a rozhlasové vysílání, jmenovitě načítání odesílání, vystavování, zobrazování, ukazování, označování, zveřejňování, sdílení nebo jiné poskytování elektronických médií nebo informací prostřednictvím internetu nebo jiné komunikační sítě, vysílací služby, služby pro šíření informací v síti, poskytování portálu na sdílení videa, elektronické komunikační služby, přenos zpráv, dat a obsahu přes internet a jiné počítačové a komunikační sítě, poskytování online fór, konferenčních místností, deníků, blogů a poštovních serverů pro přenos zpráv, komentářů a multimediálního obsahu mezi uživateli, přenos elektronických médií, multimediálního obsahu, videa, filmů, obrázků, obrazu, textu, fotografií, her, uživatelem generovaného obsahu, audio obsahu a souvisejících informací přes internet a jiné počítačové a komunikační sítě, organizování a vyhledávání, sledovat, sdílet, kritizovat, hodnotit a komentovat videa a jiný multimediální obsah, poskytování digitální distribuce programů zvukového a obrazového vysílání přes globální počítačovou síť, poskytování portálu na sdílení videa pro zábavní nebo vzdělávací účely; (41) filmová produkce, dabing, dekorace (pronájem -), digitální zpracování obrazu (služby -), divadelní představení, filmová studia, filmová tvorba, filmové projekce, filmy (půjčování -), fotografování, fotografování na mikrofilm, nahrávání studia (služby -), nahrávání videopásek, organizování kulturních nebo vzdělávacích výstav, organizování představení (manažerské služby), organizování soutěží (vzdělávacích nebo zábavních), pořádání koncertů (organizace a -), pronájem audio nahrávek, pronájem kinematografických filmů, pronajímání osvětlovacích zařízení pro divadla nebo televizní studia, představení (organizování -) (manažerské služby), představení (výroba divadelních nebo jiných -), psaní scénářů, psaní textů, půjčování filmů, půjčování videokamer, půjčování videopásek, rozhlasová zábava, rozhlasové a televizní programy (výroba -), služby v oblasti grafické úpravy, jiné než pro reklamní účely, soutěže (organizování vzdělávacích a

zábavných -), stříh videopásků, studia (filmová -), studia nahrávací (služby -), symposia (organizování a vedení -), televizní zábava, psaní textů s výjimkou reklamních, texty (zveřejňování -), titulky (opatrování -), video pásky (pronájem -), videofilmy (výroba -), vydávání knih, vydávání textů, výroba divadelních a/nebo jiných představení, zábava (služby -), zpravodajské služby, zvukové nahrávací zařízení (pronájem -), živé představení, živé vystoupení (organizování -), vzdělávací služby vztahující se k poskytování elektronických médií nebo informací prostřednictvím internetu nebo jiné komunikační sítě, zábavní služby, jmenovitě poskytování multimediálního obsahu nebo informací prostřednictvím internetu a nebo jiné komunikační sítě, zábavní služby, vzdělávací služby, zábavní a vzdělávací služby zaměřené na elektronická média, multimediální obsah, videa, filmy, obraz, text, fotografie, hry, uživatelem generovaný obsah, audio obsah a související informace přes počítačové a komunikační sítě, vzdělávací a zábavní služby, digitální video, audio a multimediální zábavní vydavatelské služby, online digitální vydavatelské služby.

(730) **Sovinský Tomáš**, Podbělohorská 2887/55, Praha 5, Smíchov, 15000, CZ

(210) **O-549168**

(220) 10.07.2018
(320) 10.07.2018
(511) 32, 41, 43
(540)



(510) (32) piva; (41) zábava, sportovní a kulturní činnosti, divadelní představení, hudební produkce, karaoke, organizování zábavních akcí cosplay (kostýmových her), klubové služby (zábava), pořádání a uvádění koncertů, pořádání estrád, pořádání módních přehlídek pro zábavu, pořádání soutěží (vzdělávacích nebo zábavných), pořádání soutěží krásy, předvádění cirkusových a varietních vystoupení; (43) služby zajišťující stravování a nápoje, dočasné ubytování, provozování restaurací, barů, bufetů, jídelen, kaváren, provozování rychlého občerstvení, podávání alkoholických (čepování piva) a nealkoholických nápojů, provozování pohostinství, zásobování - catering, pronájem přenosných staveb, pronájem stanů.

(730) **Pivní Cirkus s.r.o.**, Sádky 413, Želešice, 66443, CZ

(740) **KANIA, SEDLÁK, SMOLA** Patentová a známková kancelář, Ing. Veronika Zemanová, Mendlovo náměstí 907/1a, Brno, Staré Brno, 60300

(210) **O-549203**

(220) 11.07.2018
(320) 11.07.2018
(511) 3, 4, 35
(540)



(510) (3) vonné oleje, vonné vosky, přípravky na osvěžení vzduchu v místnostech, parfumerie; (4) svíčky a knoty, parafin; (35) maloobchod a velkoobchod s výrobky výše uvedenými ve třídách 3 a 4, internetový obchod s výrobky výše uvedenými ve třídách 3 a 4, reklama.

(730) **Svoboda Ludvík**, K Marečku 338, Potštejn, 51743, CZ

(740) **PhDr. Ladislav Sudík**, Polní 293, Letohrad, 56151

(210) **O-549226**

(220) 12.07.2018
(320) 12.07.2018
(511) 16, 35, 41
(540)



(510) (16) reklamní plakáty, reklamní letáky; (35) reklama, marketing a propagační služby, reklamní agentury, reklamní služby, služby reklamní grafiky, billboardy reklamní (pronájem -), propagace sportovních soutěží a akcí, propagační management osobností z oblasti sportu, propagace výrobků a služeb prostřednictvím sponzorování sportovních akcí (i mezinárodních), propagace výrobků a služeb druhých prostřednictvím sjednávání jménem sponzorů spojení jejich výrobků a služeb se sportovními aktivitami a soutěžemi; (41) hudební koncerty, živé hudební koncerty, rezervace vstupenek na koncerty, agentury zajišťující rezervaci vstupenek na koncerty, vzdělávací služby v oblasti sportu a umění, služby v oblasti vzdělávání, zábavy a sportu, kulturní služby, organizace kulturních představení, poskytování a vedení kulturních aktivit, zábavní, sportovní a kulturní aktivity.

(591) Barevná

(730) **Hořava Marek**, Čs. armády 4005/15, Kroměříž, 76701, CZ

(210) **O-549236**

(220) 12.07.2018
(320) 12.07.2018
(511) 29, 31, 35
(540)



(510) (29) kandované, konzervované, dušené, vařené, mražené a sušené ovoce a zelenina, ovocné a zeleninové lupínky a chipsy, luštěniny, lyofilizované ovoce a zelenina, ovoce a zelenina nakládané v oleji, ovoce v medu; (31) čerstvé ovoce a zelenina; (35) zprostředkovatelská a obstaratelská činnost v oblasti obchodu, maloobchod - velkoobchod, export - import, internetový obchod (provozování e-shopu) - vše s výrobky uvedenými ve třídě 29 a 31, poradenství v obchodní činnosti, reklama, propagace a inzerce všemi druhy médií, marketing.

(730) **Aly's Food s.r.o.**, Postupická 2931/9, Praha 4, Záběhlice, 14100, CZ

(740) **Ing. Michal Jupa**, patentový zástupce, Na Baních 1385, Praha 5 - Zbraslav, 15600

(210) **O-549306**
(220) 17.07.2018
(320) 17.07.2018
(511) 32, 41, 43
(540)



U BÍLÉHO BERÁNKA

(510) (32) nealkoholické nápoje, pivo a pivovarnické výrobky, nealkoholické pivo, ochucené pivo, sladové pivo, sladové nápoje, míchané nápoje s obsahem piva, nápoje na bázi piva; (41) provozování společenských zábav, provozování her a hracích automatů, služby herny, provozování kulečnicku, pořádání kulturních a zábavných akcí; (43) služby zajišťující stravování a nápoje - hostinská činnost, provoz restaurace, pivnice, vinárny, baru, služby zajišťující dočasné ubytování - provoz hotelu a penzionu, provozování bufetů a kiosků s občerstvením.

(730) **Austro-Czech, s.r.o.**, Štefánikova, Ponava 85/16, Brno, 60200, CZ
(740) Ing. Yveta Vinklerová, patentová zástupkyně, Mojmirovo náměstí 2993/13, Brno, Královo Pole, 61200

(210) **O-549359**
(220) 19.07.2018
(320) 19.07.2018
(511) 9, 39, 41
(540)

MUZIHRÁTKY

(510) (9) nahrané nosiče zvuku a obrazu a jejich distribuce; (39) půjčování a pronájem hudebních nástrojů; (41) organizování, pořádání a zprostředkování kulturních, zábavných, společenských, sportovních, výchovných a vzdělávacích akcí včetně organizování vzdělávání ve formě výukových jednotek, kurzů, školení, přednášek, výuky spojené s rekreačním pobytem, poradenská a konzultační činnost k výchově a vzdělávání v oblasti hudby, hudební výuka, hudební koncertní vystoupení.

(730) **Mrkvicová Tereza**, Santražiny 4081, Zlín, 76001, CZ
Poláchová Denisa, Slatiny 1001, Zlín, 76302, CZ
(740) Ing. Zdeněk Kučera, Dlouhá 207 (P.O.Box 92), Slušovice, 76315

(210) **O-549439**
(220) 25.07.2018
(320) 25.07.2018
(511) 6, 7, 9, 12, 35, 39, 42
(540)

**CZECH
GENERAL
AIRCRAFT**

(510) (6) kovové materiály a konstrukce, nástupní schody a žebříky pro letadla; (7) letecké stroje, motory, spojky pro stroje a součásti strojních převodů, nakládací zařízení, pomůcky a přípravky; (9) letecké komunikační přístroje, palubní počítače, pozemní zařízení pro letecký výcvik, například simulátory; (12) letadla všeho druhu, včetně vrtulníků, bezpilotních letounů, veškeré vzdušné dopravní a přepravní prostředky, jejich části, letadlové systémy, komponenty, příslušenství a náhradní díly; (35) reklama a marketing, propagační činnost, konzultační služby v oboru letecké techniky nebo dopravy, maloobchodní služby související s prodejem letadel, obchodní konzultace v oboru prodeje letadel, poskytování informací v oboru prodeje letadel, obchodní služby, dovoz a vývoz zboží; (39) letecká doprava, přeprava osob, zvířat, zboží, parkování letadel, balení a skladování

zboží; (42) výzkum, vývoj a konstrukce dopravních prostředků, zejména letadel, vrtulníků, bezpilotních letounů a jejich částí, vývoj a konstrukce strojů a jejich částí, letecký design, technické služby, analýzy, konzultace, inženýrství a návrhy pro dopravní prostředky.

(730) **CZECH GENERAL AIRCRAFT, a.s.**, Thunovská 183/18, Praha 1, Malá Strana, 11800, CZ

(210) **O-549462**
(220) 25.07.2018
(320) 25.07.2018
(511) 16, 21, 32, 35
(540)

Mamutí pramen

(510) (16) akvarely (malby), alba, architektonické makety, atlasy, blahopřání, brožury, časopisy - komiksy, časopisy (periodika), desky (papírnické výrobky), psací desky s klípsem (na přidržování papíru), desky na dokumenty (šanonny, pořadače), diagramy, dopisní papír, držáky na psací potřeby, etikety (kromě textilních), formuláře, fotografie, stojany na fotografie, galvanotypy (polygrafie), grafické znaky (pro kopírování), grafiky, chromolitografie (polygrafie), jízdní řady (tiskoviny), kalendáře, litografické kameny, kancelářské potřeby, kromě nábytku, katalogy, knihy, záložky do knih (knihy k nalepování výstřížků (alba), vzory na kopírování, krabice lepenkové nebo papírové, krabice na poštu, krejóny (patentní tužky), kryty papírové pro květináče, laminovačky na dokumenty pro použití v kanceláři, látky pro vázání knih, přístroje na lepení fotografií, lepenka dřevitá (papírenské výrobky), lepenkové roury, lepty, listky, litografie, malby (obrazy) zarámované či nezarámované, manuály, mapy, nálepky (lepící pásy) pro kancelářské použití nebo pro domácnost, noviny, nože na papír (kancelářské potřeby), obálky (papírnické výrobky), obaly (papírnické výrobky), obaly na lahve (lepenkové nebo papírové), obaly na spisy, oběžníky, obrazy, obtisky, olejotisky, oplatky na pečetění, oznámení (rodinné události) (papírnické výrobky), kornouty z papíru, řezačky na papír (kancelářské potřeby), papír, papír balicí, papír dopisní, papír kopírovací (pauzovací), papír pergamenový, papír svítící, papír voskovaný, papírenské výrobky, papírová prostírání, papírové pásy, papírové podložky pod sklenice, papírové ubrusky, papírové ubrusy, paragony, dávkovače pro lepící pásy (kancelářské potřeby), pásy lepící (papírnické výrobky), pastelky, pouzdra na pasy, pečetě, pečetní oplatky, pečetní vosk, penály, pera plnicí, periodika, plakáty, plány, plátna malířská, plátna pogumovaná (papírnické výrobky), psací podložky, podložky na stůl papírové, podložky pod pivní sklenice, podnosy na rozdělování a počítání mincí, podušky razítkovací, pohlednice, pomůcky učební (kromě přístrojů), portréty, pořadače (kancelářské potřeby), poštovní známky, potřeby na psaní, poutače z papíru nebo z lepenky, pouzdra na doklady, pouzdra s barvami (školní pomůcky), pouzdra s psacími potřebami (kancelářské potřeby), papírové praporky, prospekty, prostírání papírová, průsvitky (papírnické výrobky), příručky, psací soupravy, publikace, rejstříky (seznamy), ročenky, přístroje a stroje na rozmnožování, ručníky papírové, rytiny, sací papír, sáčky jako obaly (z papíru nebo umělých hmot), samolepky (papírnické výrobky), sešity, skicáky, malířské stojany, stojany na pera a tužky, stojany na razítka, šablony (papírnické výrobky), malířské šablony, školní potřeby, obalové materiály ze škrobu, štítky (papírové nálepky), štíty vývěsní z papíru nebo z lepenky, tabule reklamní z papíru nebo lepenky, těžítka, tikety, tiskopisy, tiskové typy, tiskoviny, tisky (rytiny), tištěné jízdní řady, tužky, držátka na tužky, fólie na balení z umělých hmot, malířské válečky pro interiéry, vazby knihařské, vinětovací stroje, fólie z viskózy na balení, papírové vlajky, vosky modelovací, kromě dentálních, vzory pro výšivky, zápisníky (notesy), zeměpisné mapy, zemské globusy, znaky grafické (pro kopírování), zpěvníky; (21) sklo a skleněné zboží, porcelán, a to poháry skleněné, sklenice, poháry keramické, džbány keramické, holby keramické, stojany na jídelní listky keramické, keramické a porcelánové tácky, porcelánové džbány, tácky papírové k použití v domácnosti, plastové kelímky, papírové kelímky, stojany na jídelní listky, papírové láhve; (32) piva, minerální vody, šumivé nápoje a jiné nápoje nealkoholické, nápoje a šťávy ovocné, sirupy a jiné přípravky k zhotovování nápojů, aperitivy nealkoholické, citronády, hroznový mošt (nekvášený), chmel (výtažky z -), koktejly nealkoholické, likéry (přípravky na výrobu -), mošty, nápoje iontové, nektar (ovocný -) (nealkoholický), orgeada (nealkoholický nápoj), pивní mladinka, prášky na přípravu šumivých nápojů, příchutě na výrobu nápojů, přípravky na výrobu likérů, přípravky na výrobu sodovky, sarsaparilový nápoj nealkoholický, minerálka, selterská voda, sirupy pro limonády, sladové nápoje, soda, stolové vody, syrovátkové nápoje, šerbety (slazené ovocné nápoje), šťávy zeleninové (nápoje), šumivá voda; (35) propagační činnost, reklama, reklama prostřednictvím bannerů, webová reklama, reklama na sociálních sítích.

(730) **SNĚŽNÍK, a.s.**, Gajdošova 4392/7, Brno, Židenice, 61500, CZ
(740) Mgr. Vladimíra Kubová, advokát, V celnici 1034/6, Praha 1, Nové Město, 11000

(210) **O-549468**
(220) 25.07.2018
(320) 25.07.2018
(511) 24, 28, 35
(540)



(510) (24) spací pytle, vložky do spacích pytlů; (28) sportovní potřeby; (35) reklama, řízení obchodní činnosti.
(591) Barevná
(730) **Hanibal sport s.r.o.**, Korunní 732/16, Praha 2, Vinohrady, 12000, CZ

(210) **O-549479**
(220) 26.07.2018
(320) 26.07.2018
(511) 9, 11, 35, 37, 39, 40, 42
(540)



(510) (9) vodoměry, hydroměry, vodoznaky, ukazatele výšky hladiny vody, vodováhy, libely (přístroje pro určování horizontu), vlhkoměry, hygrometry, zeměměřičské přístroje a nástroje, stroje a zařízení na zkoušení materiálu, tlakoměry, sledovací přístroje, přístroje dýchací pro plavání pod vodou, přístroje a nástroje na měření objemu, elektrická zařízení pro dálkové ovládání průmyslových procesů, přístroje a nástroje vědecké, námořní, geodetické, elektrické v rámci této třídy, fotografické, filmové, optické, přístroje pro vážení, měření, signalizaci, kontrolu (inspekci), záchranu a přístroje pro vyučování, přístroje pro záznam, převod, reprodukci zvuku nebo obrazu, magnetické nosiče zvukových záznamů, počítačové stroje, přístroje pro zpracování informací a počítače, přístroje a nástroje pro vedení, přepínání, přeměnu, akumulaci, regulaci nebo řízení elektrického proudu; (11) přístroje pro rozvod vody a sanitární přístroje a zařízení, čerpací pumpy (tepelné), čisticí zařízení na odpadní vodu, čistírny odpadních vod, zařízení a stroje na čištění a úpravu vody, zařízení na změkčování vody, zařízení na filtrování vody, filtry na pitnou vodu, zařízení na dodávku vody (zásobníky vody), sterilizátory vody, vodovodní potrubní zařízení, vodovodní těsnění (těsnicí kroužky), vodovodní zařízení, generátory acetylenové, plynové a generátory parní (s výjimkou generátorů jako součástí strojů), hydranty, chladicí zařízení na chlazení vody, kohoutky a kohouty pro potrubí, koupelnové armatury, potrubí jako částí hygienických instalací, regulačně-bezpečnostní zařízení pro vodovodní zařízení, regulační ventily pro kontrolu hladiny v nádržích, regulátory pro vodní zařízení a potrubí, směšovací (pákové) baterie pro vodovodní potrubí, tlakové vodní zásobníky; (35) maloobchodní, velkoobchodní a internetový prodej (e-shop) s výše uvedenými výrobky ve tř. 9 a 11, organizování obchodních nebo propagačních výstav, pořádání veletrhů pro reklamní účely, reklamní, marketingové a propagační služby, administrativní zpracování nákupních objednávek; (37) čištění, čištění odpadních vod, čištění kanalizací a přípojek, pronájem čisticích strojů, dozor nad stavbami, izolace staveb, pronájem stavebních strojů a zařízení, stavebnictví, zednické služby, provádění inženýrských staveb, stavební informace, informace o opravách, instalace a opravy klimatizačního zařízení, odrušování elektrických přístrojů, opravy pump a čerpadel, instalace (montáž), údržba a opravy strojů, vrtání studní, instalace a opravy zavlažovacího zařízení, servisní činnost, vyklizení odpadu, stavby průmyslové, vodoohospodářské a ekologické, stavby čistíren odpadních vod, stavby kanalizací, komunikací, vodovodů a plynovodů, provádění vodních a vodotěsných staveb, cestářství, dláždění cest, stavba a údržba lesních cest, provádění silničních staveb,

inženýrské stavby a inženýrské sítě zahrnující kladení, instalaci, údržbu a opravy potrubí pro kanalizaci, provádění stavebních údržbových prací a stavebních oprav, demolice budov, práce se stavebními mechanizačními prostředky, pronájem stavebních strojů, obnova motorů a strojů použitých nebo částečně zničených, oprava automobilů, povrchová těžba, asanační práce v oblasti čistící ekologie, čisticí práce průmyslového charakteru v rámci této třídy; (39) rozvod pitné a užitkové vody, zásobování vodou, rozvod elektrické energie, dovoz, doprava, silniční motorová doprava, doprava a skladování odpadu; (40) výroba energie, čištění povrchů, čištění odpadu, likvidace odpadu, třídění a recyklace odpadu a jiného recyklovatelného materiálu, spalování odpadu, zpracování odpadu, nakládání s nebezpečnými odpady v rámci této třídy, úprava vody; (42) kontrola kvality, výzkum bakteriologický, zeměměřičství, technické kreslení, práce a služby měřících vozů pro analýzu vodovodních a kanalizačních sítí, kontrola kanalizací televizní kamerou, zkoušky vodotěsnosti, vyhledávání poruch na vodovodních potrubích pomocí přístrojů, poradenství o ochraně životního prostředí, programování počítačové, údržba programů počítačů, obnova počítačových dat.

(730) **ENERGIE AG BOHEMIA s.r.o.**, Lazarská 11/6, Praha 2, Nové Město, 12000, CZ
(740) PatentCentrum Sedlák & Partners s.r.o., Husova tř. 1847/5, České Budějovice, České Budějovice 3, 37001

(210) **O-549555**
(220) 30.07.2018
(320) 30.07.2018
(511) 9, 41
(540)

KERBAL SPACE PROGRAM

(510) (9) počítačové a videoherní programy a software; počítačové a videoherní programy a software ke stažení; digitální materiály ke stažení, zvláště vyzváněcí tóny, pozadí na plochu, spojiče obrazovky, digitální hudební soubory a grafika, videa, filmy, multimediální soubory, programy pro živé vysílání, filmy a animace v oblasti videoher a počítačových her, vše dodávané prostřednictvím globálních počítačových sítí a bezdrátových sítí; předem nahrané digitální média s počítačovými hrami a videohrami, vyzváněcími tóny, pozadími na plochu, spojiči obrazovky, digitálními hudebními soubory a grafikou, videem, filmy, multimediálními soubory, programy pro živé vysílání, filmy a animacemi v oblasti videoher a počítačových her; usb flash disky; pouzdra pro mobilní telefony a tablety; podložky pod myš; předem nahraná média s hudbou, zvláště kompaktní disky a fonografické záznamy; počítačové a videoherní programy a software ke stažení; (41) zábavní služby, zvláště poskytování online her, poskytování webových stránek s počítačovými hrami a videohrami a zprávami, informacemi, tipy, radami, soutěžemi, s náměty pro počítačové rozhraní, s podporou pro vylepšování, s audiovizuálním obsahem, hudbou, filmy, videem, televizními programy, animovanými seriály a dalšími multimediálními materiály v oblasti počítačových her a videoher; poskytování informací, zpráv a komentářů v oblasti počítačových her a videoher.
(730) **Take-Two Interactive Software, Inc.**, Broadway 622, New York, NY 10012, NY, US
(740) Kania, Sedlák, Smola, Ing. Jiří Malůšek, Mendlovo náměstí 157/1, Brno, Staré Brno, 60300

(210) **O-549565**
(220) 31.07.2018
(320) 31.07.2018
(511) 29, 30, 43
(540)

KORNUTÉRIE

(510) (29) polévky, saláty ovocné, saláty zeleninové, vejce, mléčné koktejly, mléčné nápoje; (30) cukrovinky, cukroví, dorty, housky, chléb, koláče, koláče s náplní, mandlové cukrovinky, masové paštiky zapečené v těstě, masové pirožky, masové šťávy (omáčka), přísady do nápojů jiné než esence, nudle, příchutě do nápojů, s výjimkou éterických olejů, palačinky, pečivo, quiche (slaný koláč), rohlíky, zálivky na saláty, sendviče, sušenky, suchary, keksy, biskvity, těstoviny, zákusky, káva, čaj, ledový čaj, kakao, led pro osvěžení, zmrzlina; (43) služby zajišťující stravování a nápoje, servis jídel v kornoutech, restaurační služby včetně samoobslužných, zásobování - catering, služby rychlého občerstvení.
(730) **HP TRONIC, s.r.o.**, Kútiky 637, Zlín, Prštné, 76001, CZ
(740) Ing. Jarmila Javoříková, Slunečná 4566, Zlín, 76005

(210) **O-549585**

(220) 31.07.2018

(320) 31.07.2018

(511) 5, 29, 30

(540)

BETAKLAS

(510) (5) přípravky farmaceutické, dietetické doplňky potravy minerální, výživové a vitamínové přípravky, přípravky pro hubnutí, přípravky obsahující stopové prvky, doplněk stravy v tekuté formě z červené řepy s obsahem vitamínů; (29) konzervované a solené potraviny zahrnuté do tř. 29, extrakty z chaluh pro potravinářské účely, jedlá želatina, mléčné výrobky; (30) příchutě a přísady do potravin a nápojů s výjimkou esencí a éterických olejů, glukóza pro výživu, vše v rámci této třídy.

(730) **UNIOS Pharma s.r.o.**, Robousy 188, Jičín, 50601, CZ

(740) Ing. Václav Kratochvíl, Husníkova 2086/22, Praha 5, Stodůlky, 15800

(210) **O-549597**

(220) 01.08.2018

(320) 01.08.2018

(511) 9, 37, 42

(540)

KONY ENGINEERING

(510) (9) software pro strojírenství; (37) instalační služby v oboru strojírenství, instalační a montážní služby, čištění, opravy a údržba; (42) inženýrské služby, výzkum ve strojírenství, technické plánování a poradenství v oblasti lehkého strojírenství, konstrukční návrhy a konzultace, služby v oblasti počítačem podporovaného konstrukčního návrhářství a kreslení.

(730) **KONY-ENGINEERING, s.r.o.**, Rybná 716/24, Praha 1, Staré Město, 11000, CZ

(740) Ondřej Preuss, advokát (Dostupný advokát), JUDr. Ondřej Preuss Ph.D., Kubelíkova 1189/29, Praha 3, Žižkov, 13000

(210) **O-549599**

(220) 01.08.2018

(320) 01.08.2018

(511) 9, 16, 35, 36, 38, 41, 42, 45

(540)



(510) (9) data, databáze, systémy na zpracování dat, software pro místní správu sítě (SaaS), software pro obchodování v globální komunikační síti, software pro virtuální realitu, software usnadňující používání specializované decentralizované databáze Blockchain nebo distribuované hlavní knihy k realizaci a záznamu finančních transakcí včetně obchodů ve spojitosti s použitím kryptoměny, počítačový software pro čištění a optimalizaci systému, počítačové programy, elektronické zprávy ke stažení, stahovatelné elektronické publikace, elektronické informační bulletinů ke stažení, elektronické a telekomunikační stroje a přístroje, bankomaty, automaty platební a na vkládání finančních prostředků, automaty na kryptoměny,

mobilní aplikace, stahovatelné počítačové aplikace, USB flash disky, flash disky jako trezory, virtuální měna, kryptoměna, virtuální mince, virtuální žetony, virtuální známky, virtuální sázkové vklady, virtuální herní měna, virtuální medaile, virtuální bony, virtuální hrací známky, virtuální cenné známky, virtuální poukázky, virtuální majetek, virtuální podíly; (16) tiskoviny, tištěné publikace, knihy, noviny, časopisy, oběžníky, informační listy, papír a papírenské zboží; (35) služby elektronického obchodu, a to poskytování informací o produktech prostřednictvím telekomunikačních sítí pro reklamní a prodejní účely, shromažďování a třídění informací do počítačových databází, poskytování digitalizovaných dat vztahujících se k obchodu, inzerce a inzertní služby, on-line inzerce v počítačové síti, reklama a propagace, virální marketing, zprostředkování propagace, služby a poradenství v oblasti obchodní propagace, rozšiřování a poskytování reklamních a inzertních materiálů, franchising, obchodní poradenství vztahující se k franchisingu, merchandising, maloobchodní služby vztahující se k prodeji mincí, šperků, hodinářských a chronometrických přístrojů, knih a oblečení, nádobí na stolování, reklamních předmětů, textilií, hram a hračkám, zprostředkování smluv pro třetí osoby, zajišťování obchodních transakcí a obchodních kontaktů, zajišťování smluv na poskytování služeb pro třetí osoby, zprostředkování reklamních smluv a smluv o propagaci pro třetí strany, pořádání interaktivních virtuálních aukcí, provozování online trhu pro kupující a prodejce výrobků a služeb; (36) finanční a peněžní služby a bankovní služby, služby virtuálních měn, finanční informace, poskytování finančních informací on-line, finanční odhady, finanční analýzy a poradenství, devizové transakce, poskytování bezpečnostních schránek, poskytování předplacených karet a kuponů, služby směnáren, směnárenské služby s virtuálními měnami, elektronický převod kapitálu, převody ve virtuální měně, získávání finančních prostředků a finanční sponzorování, pojišťovací služby, úschova cenností včetně cenných papírů a drahých kovů, depozitní úschova cenných předmětů; (38) telekomunikační služby, služby předávání zpráv, služby zpravodajské agentury, služby v oblasti zasílání a příjmu online zpráv, digitální přenos dat, digitální přenos dat po internetu, komunikace prostřednictvím počítačových terminálů, elektronické nástěnky [telekomunikační služby], směrovací a spojovací služby pro telekomunikace; (41) vydavatelská činnost a zpravodajství, ediční činnost, publikační činnost, publicistika, fotografické zpravodajství, poskytování informací o vzdělávání, produkce filmů a videí s tematikou virtuálních měn, kulturních akcí a sportovní zábavě prostřednictvím on-line portálu, publikování pomocí elektronických prostředků, vydávání a poskytování elektronických publikací bez možnosti stažení, služby vydávání informačních bulletinů, služby v oblasti grafické úpravy pro jiné než reklamní účely v oblasti vydavatelství a nakladatelství (DPT), zábavní kluby (služby), zábavní a vzdělávací služby zaměřené na elektronická média, multimediální obsah, pořádání zábavních nebo kulturních nebo vzdělávacích akcí, organizace, provozování a provádění her a soutěží, mentoring, školení (pořádání a řízení), pořádání a zajišťování odborných tematických seminářů, eventů, workshopů a konferencí, vzdělávací informace; (42) tvorba internetové platformy pro elektronické obchodování, software jako služby (SaaS), tvorba software, vědecké a technologické služby, služby v oblasti informačních technologií, služby testování, služby ověřování a služby kontroly kvality, poradenské a konzultační služby v oblasti vývoje, poradenství v oblasti elektronického zpracování dat, instalace a údržby počítačů a počítačového softwaru, vývoj počítačových systémů a systémová integrace v oblasti informační bezpečnosti, hodnocení a vývoj kryptografických algoritmů a protokolů, konzultace v oboru kryptografické a informační bezpečnosti, licencování technologií, integrace kryptografických algoritmů, metod a hardwaru; (45) služby sociálních sítí on-line, služby on-line sociálních sítí, dostupné prostřednictvím mobilních aplikací ke stažení.

(730) **Fintech Providing s.r.o.**, Rybná 716/24, Praha 1, Staré Město, 11000, CZ

(740) GATODE s. r. o., Ing. Mgr. Denisa Dudová, Vršovická 478/51, Praha 10, Vršovice, 10100

(210) **O-549630**
(220) 02.08.2018
(320) 02.08.2018
(511) 35, 41, 43
(540)



(510) (35) reklama, marketing a propagační služby, konzultační a poradenské služby a pomoc v oblasti reklamní, marketingové a propagační činnosti, pomoc v obchodní a podnikatelské činnosti, management a administrativní služby; (41) služby v oblasti vzdělávání, zábavy a sportu, organizování konferencí, výstav a soutěží; (43) poskytování jídla a nápojů, zajišťování hromadného stravování (catering), stravování a nápoje pro koktejlové párty, zajišťování stravování a nápojů pro výstavní prostory, zajišťování stravování a nápojů pro konferenční prostory, poskytování stravování a nápojů pro veletržní a výstavní prostory, zajišťování stravování a nápojů pro hosty, příprava a poskytování stravování a nápojů pro okamžitou spotřebu.

(730) **Snášel Bedřich**, V Uliče 823/10, Moravany, 66448, CZ
(740) Tomáš Rašovský, advokátní kancelář s.r.o., Mgr. Tomáš Rašovský, Kotlářská 989/51a, Brno, Veveří, 60200

(210) **O-549636**
(220) 02.08.2018
(320) 02.08.2018
(511) 11, 35, 37
(540)

TOLEDA

(510) (11) zařízení na osvětlování, zařízení pro sanitární účely; (35) reklama, propagace, řízení obchodní činnosti, obchodní administrativa, kancelářské práce; (37) stavebnictví, opravy elektroinstalace, osvětlení, elektrických strojů a elektrických přístrojů a zařízení, elektroinstalace, instalace osvětlení.

(730) **LEDEX a.s.**, Kopanina 358/24, Praha 5, 15500, CZ
(740) LEGAL Černý advokátní kancelář, s.r.o., Adam Černý, Dřevná 382/2, Praha 2, Nové Město, 12800

(210) **O-549637**
(220) 02.08.2018
(320) 02.08.2018
(511) 11, 35, 37
(540)

LEDSTORE

(510) (11) zařízení na osvětlování, zařízení pro sanitární účely; (35) reklama, propagace, řízení obchodní činnosti, obchodní administrativa, kancelářské práce; (37) stavebnictví, opravy elektroinstalace, osvětlení, elektrických strojů a elektrických přístrojů a zařízení, elektroinstalace, instalace osvětlení.

(730) **LEDEX a.s.**, Kopanina 358/24, Praha 5, 15500, CZ
(740) LEGAL Černý advokátní kancelář, s.r.o., Adam Černý, Dřevná 382/2, Praha 2, Nové Město, 12800

(210) **O-549639**
(220) 02.08.2018
(320) 02.08.2018
(511) 11, 35, 37
(540)

LINELED

(510) (11) zařízení na osvětlování, zařízení pro sanitární účely; (35) reklama, propagace, řízení obchodní činnosti, obchodní administrativa, kancelářské práce; (37) stavebnictví, opravy elektroinstalace, osvětlení, elektrických strojů a elektrických přístrojů a zařízení, elektroinstalace, instalace osvětlení.

(730) **LEDEX a.s.**, Kopanina 358/24, Praha 5, 15500, CZ
(740) LEGAL Černý advokátní kancelář, s.r.o., Adam Černý, Dřevná 382/2, Praha 2, Nové Město, 12800

(210) **O-549640**
(220) 02.08.2018
(320) 02.08.2018
(511) 11, 35, 37
(540)

LEDEX

(510) (11) zařízení na osvětlování, zařízení pro sanitární účely; (35) reklama, propagace, řízení obchodní činnosti, obchodní administrativa, kancelářské práce; (37) stavebnictví, opravy elektroinstalace, osvětlení, elektrických strojů a elektrických přístrojů a zařízení, elektroinstalace, instalace osvětlení.

(730) **LEDEX a.s.**, Kopanina 358/24, Praha 5, 15500, CZ
(740) LEGAL Černý advokátní kancelář, s.r.o., Adam Černý, Dřevná 382/2, Praha 2, Nové Město, 12800

(210) **O-549742**
(220) 08.08.2018
(320) 08.08.2018
(511) 33, 35, 41, 43
(540)



(510) (33) alkoholické nápoje (s výjimkou pív); (35) reklamní, marketingové a propagační služby; (41) výchova, vzdělávání, zábava, sportovní a kulturní aktivity; (43) poskytování jídla a nápojů.

(730) **Trhy Aleš, spol. s r.o.**, Na Rozhraní 619/40, Plzeň, 32100, CZ

(210) **O-549762**
(220) 08.08.2018
(320) 08.08.2018
(511) 35
(540)



(510) (35) marketing, obchodní informace, obchodní zprostředkovatelské služby, podpora prodeje jiných osob, pomoc při řízení obchodní činnosti, poptávky, sjednávání a uzavírání obchodních transakcí pro třetí strany, sjednávání obchodních smluv pro jiné osoby, zásobovací služby pro jiné osoby (nákup zboží a služeb pro jiné podniky), zprostředkování obchodních informací, zprostředkování obchodů v oblasti propojení možných soukromých investorů s podnikateli, kteří potřebují financování.

(591) Barevná
(730) **KPS Metal a.s. Oplatek Lubomír Ing.**, Herčíkova 14, Brno, 61200, CZ

(210) **O-549765**
(220) 08.08.2018
(320) 08.08.2018
(511) 12, 37
(540)

unykát

(510) (12) jízdní kola, jejich součásti a příslušenství; (37) opravy, servis, stavba a přestavba jízdních kol.
(730) **Zavřel Ondřej Ing.arch.**, nám. Osvoboditelů 1363/2, Praha 5, Radotín, 15300, CZ

(210) **O-549767**
(220) 08.08.2018
(320) 08.08.2018
(511) 5
(540)

AVERIQUE

(510) (5) farmaceutické přípravky pro humánní užití, a to gynekologické přípravky, jakož i pohlavní hormony a jejich modulátory.
(730) **NOVARTIS AG**, 4002 Basel, CH
(740) Všetečka Zelený Švorčík Kalenský a partneři, advokátní a patentová kancelář, JUDr. Michal Havlík, advokát, Hálkova 1406/2, Praha 2, 12000

(210) **O-549768**
(220) 08.08.2018
(320) 08.08.2018
(511) 5
(540)

ELYOMA

(510) (5) farmaceutické přípravky pro humánní užití, a to gynekologické přípravky, jakož i pohlavní hormony a jejich modulátory.
(730) **Novartis AG**, 4002 Basel, CH
(740) Všetečka Zelený Švorčík Kalenský a partneři, advokátní a patentová kancelář, JUDr. Michal Havlík, advokát, Hálkova 1406/2, Praha 2, 12000

(210) **O-549774**
(220) 08.08.2018
(320) 08.08.2018
(511) 14, 16, 25
(540)

ZO

(510) (14) hodiny a hodinky; (16) obrazy, obrázky, fotografie; (25) obuv.
(730) **Štencl Petr**, Hutnická 5301, Chomutov, 43004, CZ

(210) **O-549788**
(220) 09.08.2018
(320) 09.08.2018
(511) 32
(540)



(510) (32) nealkoholické nápoje, přípravky k výrobě nápojů, džusy, ochucené sycené nápoje, vody, limonády, tonik (neléčivé nápoje), kolové nápoje, mošty, ovocné koncentráty (šťávy), nealkoholické ovocné šťávy a nápoje, smoothie (mixované nápoje z čerstvého ovoce nebo zeleniny), nealkoholické výtažky z ovoce, zeleninové nápoje, citronová šťáva, energetické nápoje, izotonické nápoje, nápoje obsahující vitamíny, nápoje pro sportovce, nealkoholický cidre, báze pro nealkoholické koktejly, pivo a pivovarnické výrobky (nápoje).

(591) Barevná
(730) **COOP Centrum družstvo**, U Rajské zahrady 1912/3, Praha 3, Žižkov, 13000, CZ
COOP MORAVA, s.r.o., Sukova 553/2, Brno, Brno-město, 60200, CZ
(740) Dana Lukajová, patentová zástupkyně, Voršilská 130/10, Praha 1, Nové Město, 11000
Dana Lukajová, patentová zástupkyně, Voršilská 130/10, Praha 1, Nové Město, 11000

(210) **O-549792**
(220) 09.08.2018
(320) 09.08.2018
(511) 16, 35, 41
(540)



(510) (16) vyučovací pomůcky a potřeby, cvičební sešity; (35) reklamní, marketingové a propagační služby, služby vztahů s veřejností (public relations); (41) audiovizuální ukázkové prezentace, služby v oblasti vzdělávání, zábavy a sportu, dětské školky.

(591) Barevná
(730) **Výzkumný ústav živočišné výroby, v. v. i.**, Přátelství 815/107, Praha 10, Uhřetěves, 10400, CZ

(210) **O-549909**
(220) 16.08.2018
(320) 16.08.2018
(511) 32, 33, 43
(540)

Hlodavec z Valče

(510) (32) chmelové výtažky pro výrobu piva, esence na výrobu nápojů, izotonické nápoje, koktejly na bázi piva, kvas (nealkoholický nápoj), limonády, minerální vody, mošt, nápoje pro sportovce obohacené proteiny, nápoje ze syrovátky, nealkoholické aperitivy, nealkoholické koktejly, nealkoholické nápoje, nealkoholické nápoje soft, nealkoholické nápoje na bázi medu, nealkoholické nápoje s příchutí čaje, nealkoholické nápoje s

příchutí, nealkoholické nápoje z ovocných šťáv, nealkoholické ovocné nektary, nealkoholické výtažky z ovoce, nealkoholický cider, nekvašený hroznový mošt, ovocné šťávy, perlivé vody, pivní mladina, pivo, prášky pro přípravu šumivých nápojů, přípravky pro výrobu likérů, přípravky pro výrobu nápojů, přípravky pro výrobu sodovky, rajčatová šťáva, sirupy pro přípravu limonád, sirupy pro přípravu nápojů, sladina, sladové pivo, smoothie (mixované nápoje z čerstvého ovoce nebo zeleniny), sodová voda, sorbety (nápoje), stolní vody, tablety pro přípravu šumivých nápojů, voda s obsahem lithia, vody (nápoje), závorové pivo, zeleninové šťávy (nápoje); (33) alkoholické nápoje obsahující ovoce, alkoholické nápoje s výjimkou piva, alkoholické nápoje z rýže, alkoholické výtažky z ovoce, alkoholický nápoj z kvašených hrušek, alkoholové esence, alkoholové výtažky, anýzovka, anýzový likér, aperitivy, brandy, cider, destilované nápoje, digestivy (likéry a lihoviny), gin, griotka, hořké likéry, kirschwasser, koktejly, lihoviny (nápoje), likéry, matolinové víno, medovina, mentolové likéry, pepermintové likéry, předem namíchané alkoholické nápoje, s výjimkou nápojů na bázi piva, rum, vína, vodka, whisky; (43) bary, bufety, domovy pro seniory, hotelové služby, jídelny, kavárny, motely, penziony, penziony pro zvířata, prázdninové tábory (ubytování), pronájem jednacích místností, pronájem přechodného ubytování, pronájem přenosných staveb, pronájem stanů, pronájem židlí, stolů, ubrusů, skleněného nádobí, provozování kempů, restaurace, rezervace přechodného ubytování, rezervace ubytování v hotelech, rezervace ubytování v penzionech, samoobslužné jídelny, samoobslužné restaurace, služby recepce pro přechodné ubytování (správa odjezdů a příjezdů), služby ubytovací kanceláře (hotely, penziony), turistické ubytovny, zajištění stravování.

- (730) **Tomáš Petr Ing.**, Náměstí 33, Valeč, 36455, CZ
Janoščíková Markéta Mgr., Stromovka 4709, Chomutov, 43001, CZ
(740) Ing. Petr Tomáš, Náměstí 33, Valeč, 36455

- (210) **O-549943**
(220) 17.08.2018
(320) 17.08.2018
(511) 5
(540)

 **GEROCEL**

(510) (5) farmaceutické přípravky, lékařské přípravky, chemické přípravky pro zvěrolékařské účely, hygienické výrobky pro léčebné účely, dietní potraviny upravené pro lékařské účely, kojenecká výživa, potraviny pro batolata, výživové doplňky, výživové doplňky pro veterinářské účely, náplastí, obvazový materiál, antibakteriální, dezinfekční přípravky, léčivé byliny, léčivé byliny v sušené nebo konzervované formě.

- (591) Barevná
(730) **Diochi spol. s r.o.**, Průmyslová 1306/7, Praha 10, Hostivař, 10200, CZ
(740) JUDr. Tomáš Lejček MBA, Slezská 169/10, Praha 2, 12000

- (210) **O-549945**
(220) 17.08.2018
(320) 17.08.2018
(511) 16, 35, 41
(540)

Mezinárodní hudební festival Dvořákova Praha

(510) (16) brožury, brožurky, časopisy (periodika), fotografie (tištěné), grafická znázornění, grafické reprodukce, grafické tisky, katalogy, knihy, letáky, lístky, noviny, papírové bannery, periodika, plakáty, pohlednice, poutače z papíru nebo lepenky, prospekty, reklamní tabule z papíru nebo lepenky, tiskoviny, tištěné publikace; (35) aktualizace reklamních materiálů, marketing, propagace, psaní reklamních textů, reklama, řízení obchodní činnosti výkonných umělců, styk s veřejností, šíření reklamních materiálů, venkovní reklama, vydávání reklamních textů, vyhledávání sponzorů; (41) akademie (vzdělávání), hudební produkce, informace o vzdělání, informace o zábavě, pořádání a uvádění koncertů, pořádání výstav ke kulturním nebo

vzdělávacím účelům, služby nahrávacího studia, služby poskytované orchestry, vydávání textů (s výjimkou reklamních), výroba rozhlasových a televizních programů, výroba filmů (s výjimkou reklamních), výuka, vzdělávací služby, zábava.

- (730) **Nadace Karel Komárek Family Foundation**, Vinohradská 1511/230, Praha 10, Strašnice, 10000, CZ
(740) Šafář & Partners, s.r.o., advokátní kancelář, JUDr. Pavel Šafář, advokát, Lazarská 1718/3, Praha 1, Nové Město, 11000

- (210) **O-549946**
(220) 17.08.2018
(320) 17.08.2018
(511) 16, 35, 41
(540)

Cena Antonína Dvořáka

(510) (16) brožury, brožurky, časopisy (periodika), fotografie (tištěné), grafická znázornění, grafické reprodukce, grafické tisky, katalogy, knihy, letáky, lístky, noviny, papírové bannery, periodika, plakáty, pohlednice, poutače z papíru nebo lepenky, prospekty, reklamní tabule z papíru nebo lepenky, tiskoviny, tištěné publikace; (35) aktualizace reklamních materiálů, marketing, propagace, psaní reklamních textů, reklama, řízení obchodní činnosti výkonných umělců, styk s veřejností, šíření reklamních materiálů, venkovní reklama, vydávání reklamních textů, vyhledávání sponzorů; (41) akademie (vzdělávání), hudební produkce, informace o vzdělání, informace o zábavě, pořádání a uvádění koncertů, pořádání výstav ke kulturním nebo vzdělávacím účelům, služby nahrávacího studia, služby poskytované orchestry, vydávání textů (s výjimkou reklamních), výroba rozhlasových a televizních programů, výroba filmů (s výjimkou reklamních), výuka, vzdělávací služby, zábava.

- (730) **Nadace Karel Komárek Family Foundation**, Vinohradská 1511/230, Praha 10, Strašnice, 10000, CZ
(740) Šafář & Partners, s.r.o., advokátní kancelář, JUDr. Pavel Šafář, advokát, Lazarská 1718/3, Praha 1, Nové Město, 11000

- (210) **O-549947**
(220) 17.08.2018
(320) 17.08.2018
(511) 16, 35, 41
(540)

Po stopách Antonína Dvořáka

(510) (16) brožury, brožurky, časopisy (periodika), fotografie (tištěné), grafická znázornění, grafické reprodukce, grafické tisky, katalogy, knihy, letáky, lístky, noviny, papírové bannery, periodika, plakáty, pohlednice, poutače z papíru nebo lepenky, prospekty, reklamní tabule z papíru nebo lepenky, tiskoviny, tištěné publikace; (35) aktualizace reklamních materiálů, marketing, propagace, psaní reklamních textů, reklama, řízení obchodní činnosti výkonných umělců, styk s veřejností, šíření reklamních materiálů, venkovní reklama, vydávání reklamních textů, vyhledávání sponzorů; (41) akademie (vzdělávání), hudební produkce, informace o vzdělání, informace o zábavě, pořádání a uvádění koncertů, pořádání výstav ke kulturním nebo vzdělávacím účelům, služby nahrávacího studia, služby poskytované orchestry, vydávání textů (s výjimkou reklamních), výroba rozhlasových a televizních programů, výroba filmů (s výjimkou reklamních), výuka, vzdělávací služby, zábava.

- (730) **Nadace Karel Komárek Family Foundation**, Vinohradská 1511/230, Praha 10, Strašnice, 10000, CZ
(740) Šafář & Partners, s.r.o., advokátní kancelář, JUDr. Pavel Šafář, advokát, Lazarská 1718/3, Praha 1, Nové Město, 11000

- (210) **O-549948**
(220) 17.08.2018
(320) 17.08.2018
(511) 16, 35, 41
(540)

Institut Antonína Dvořáka

(510) (16) brožury, brožurky, časopisy (periodika), fotografie (tištěné), grafická znázornění, grafické reprodukce, grafické tisky, katalogy, knihy, letáky, lístky, noviny, papírové bannery, periodika, plakáty, pohlednice, poutače z papíru nebo lepenky, prospekty, reklamní tabule z papíru nebo lepenky, tiskoviny, tištěné publikace; (35) aktualizace reklamních materiálů, marketing, propagace, psaní reklamních textů, reklama, řízení obchodní činnosti výkonných umělců, styk s veřejností, šíření reklamních materiálů, venkovní reklama, vydávání reklamních textů, vyhledávání sponzorů; (41)

akademie (vzdělávání), hudební produkce, informace o vzdělání, informace o zábavě, pořádání a uvádění koncertů, pořádání výstav ke kulturním nebo vzdělávacím účelům, služby nahrávacího studia, služby poskytované orchestry, vydávání textů (s výjimkou reklamních), výroba rozhlasových a televizních programů, výroba filmů (s výjimkou reklamních), výuka, vzdělávací služby, zábava.

(730) **Nadace Karel Komárek Family Foundation**, Vinohradská 1511/230, Praha 10, Strašnice, 10000, CZ

(740) Šafář & Partners, s.r.o., advokátní kancelář, JUDr. Pavel Šafář, advokát, Lazarská 1718/3, Praha 1, Nové Město, 11000

(210) **O-549949**

(220) 17.08.2018

(320) 17.08.2018

(511) 16, 35, 41

(540)

Hudební učiliště Antonína Dvořáka

(510) (16) brožury, brožurky, časopisy (periodika), fotografie (tištěné), grafická znázornění, grafické reprodukce, grafické tisky, katalogy, knihy, letáky, lístky, noviny, papírové bannery, periodika, plakáty, pohlednice, poutače z papíru nebo lepenky, prospekty, reklamní tabule z papíru nebo lepenky, tiskoviny, tištěné publikace; (35) aktualizace reklamních materiálů, marketing, propagace, psaní reklamních textů, reklama, řízení obchodní činnosti výkonných umělců, styk s veřejností, šíření reklamních materiálů, venkovní reklama, vydávání reklamních textů, vyhledávání sponzorů; (41) akademie (vzdělávání), hudební produkce, informace o vzdělání, informace o zábavě, pořádání a uvádění koncertů, pořádání výstav ke kulturním nebo vzdělávacím účelům, služby nahrávacího studia, služby poskytované orchestry, vydávání textů (s výjimkou reklamních), výroba rozhlasových a televizních programů, výroba filmů (s výjimkou reklamních), výuka, vzdělávací služby, zábava.

(730) **Nadace Karel Komárek Family Foundation**, Vinohradská 1511/230, Praha 10, Strašnice, 10000, CZ

(740) Šafář & Partners, s.r.o., advokátní kancelář, JUDr. Pavel Šafář, advokát, Lazarská 1718/3, Praha 1, Nové Město, 11000

(210) **O-549950**

(220) 17.08.2018

(320) 17.08.2018

(511) 16, 35, 41

(540)

Festivalový orchestr Dvořákovy Prahy

(510) (16) brožury, brožurky, časopisy (periodika), fotografie (tištěné), grafická znázornění, grafické reprodukce, grafické tisky, katalogy, knihy, letáky, lístky, noviny, papírové bannery, periodika, plakáty, pohlednice, poutače z papíru nebo lepenky, prospekty, reklamní tabule z papíru nebo lepenky, tiskoviny, tištěné publikace; (35) aktualizace reklamních materiálů, marketing, propagace, psaní reklamních textů, reklama, řízení obchodní činnosti výkonných umělců, styk s veřejností, šíření reklamních materiálů, venkovní reklama, vydávání reklamních textů, vyhledávání sponzorů; (41) akademie (vzdělávání), hudební produkce, informace o vzdělání, informace o zábavě, pořádání a uvádění koncertů, pořádání výstav ke kulturním nebo vzdělávacím účelům, služby nahrávacího studia, služby poskytované orchestry, vydávání textů (s výjimkou reklamních), výroba rozhlasových a televizních programů, výroba filmů (s výjimkou reklamních), výuka, vzdělávací služby, zábava.

(730) **Nadace Karel Komárek Family Foundation**, Vinohradská 1511/230, Praha 10, Strašnice, 10000, CZ

(740) Šafář & Partners, s.r.o., advokátní kancelář, JUDr. Pavel Šafář, advokát, Lazarská 1718/3, Praha 1, Nové Město, 11000

(210) **O-549951**

(220) 17.08.2018

(320) 17.08.2018

(511) 16, 35, 41

(540)

Vzdělávací a informační centrum Antonína Dvořáka

(510) (16) brožury, brožurky, časopisy (periodika), fotografie (tištěné), grafická znázornění, grafické reprodukce, grafické tisky, katalogy, knihy, letáky, lístky, noviny, papírové bannery, periodika, plakáty, pohlednice, poutače z papíru nebo lepenky, prospekty, reklamní tabule z papíru nebo lepenky, tiskoviny, tištěné publikace; (35) aktualizace reklamních materiálů,

marketing, propagace, psaní reklamních textů, reklama, řízení obchodní činnosti výkonných umělců, styk s veřejností, šíření reklamních materiálů, venkovní reklama, vydávání reklamních textů, vyhledávání sponzorů; (41) akademie (vzdělávání), hudební produkce, informace o vzdělání, informace o zábavě, pořádání a uvádění koncertů, pořádání výstav ke kulturním nebo vzdělávacím účelům, služby nahrávacího studia, služby poskytované orchestry, vydávání textů (s výjimkou reklamních), výroba rozhlasových a televizních programů, výroba filmů (s výjimkou reklamních), výuka, vzdělávací služby, zábava.

(730) **Nadace Karel Komárek Family Foundation**, Vinohradská 1511/230, Praha 10, Strašnice, 10000, CZ

(740) Šafář & Partners, s.r.o., advokátní kancelář, JUDr. Pavel Šafář, advokát, Lazarská 1718/3, Praha 1, Nové Město, 11000

(210) **O-549952**

(220) 17.08.2018

(320) 17.08.2018

(511) 16, 35, 41

(540)

Interpretační kurzy Antonína Dvořáka

(510) (16) brožury, brožurky, časopisy (periodika), fotografie (tištěné), grafická znázornění, grafické reprodukce, grafické tisky, katalogy, knihy, letáky, lístky, noviny, papírové bannery, periodika, plakáty, pohlednice, poutače z papíru nebo lepenky, prospekty, reklamní tabule z papíru nebo lepenky, tiskoviny, tištěné publikace; (35) aktualizace reklamních materiálů, marketing, propagace, psaní reklamních textů, reklama, řízení obchodní činnosti výkonných umělců, styk s veřejností, šíření reklamních materiálů, venkovní reklama, vydávání reklamních textů, vyhledávání sponzorů; (41) akademie (vzdělávání), hudební produkce, informace o vzdělání, informace o zábavě, pořádání a uvádění koncertů, pořádání výstav ke kulturním nebo vzdělávacím účelům, služby nahrávacího studia, služby poskytované orchestry, vydávání textů (s výjimkou reklamních), výroba rozhlasových a televizních programů, výroba filmů (s výjimkou reklamních), výuka, vzdělávací služby, zábava.

(730) **Nadace Karel Komárek Family Foundation**, Vinohradská 1511/230, Praha 10, Strašnice, 10000, CZ

(740) Šafář & Partners, s.r.o., advokátní kancelář, JUDr. Pavel Šafář, advokát, Lazarská 1718/3, Praha 1, Nové Město, 11000

(210) **O-549953**

(220) 17.08.2018

(320) 17.08.2018

(511) 16, 35, 41

(540)

Orchestrální akademie Antonína Dvořáka

(510) (16) brožury, brožurky, časopisy (periodika), fotografie (tištěné), grafická znázornění, grafické reprodukce, grafické tisky, katalogy, knihy, letáky, lístky, noviny, papírové bannery, periodika, plakáty, pohlednice, poutače z papíru nebo lepenky, prospekty, reklamní tabule z papíru nebo lepenky, tiskoviny, tištěné publikace; (35) aktualizace reklamních materiálů, marketing, propagace, psaní reklamních textů, reklama, řízení obchodní činnosti výkonných umělců, styk s veřejností, šíření reklamních materiálů, venkovní reklama, vydávání reklamních textů, vyhledávání sponzorů; (41) akademie (vzdělávání), hudební produkce, informace o vzdělání, informace o zábavě, pořádání a uvádění koncertů, pořádání výstav ke kulturním nebo vzdělávacím účelům, služby nahrávacího studia, služby poskytované orchestry, vydávání textů (s výjimkou reklamních), výroba rozhlasových a televizních programů, výroba filmů (s výjimkou reklamních), výuka, vzdělávací služby, zábava.

(730) **Nadace Karel Komárek Family Foundation**, Vinohradská 1511/230, Praha 10, Strašnice, 10000, CZ

(740) Šafář & Partners, s.r.o., advokátní kancelář, JUDr. Pavel Šafář, advokát, Lazarská 1718/3, Praha 1, Nové Město, 11000

(210) **O-549954**

(220) 17.08.2018

(320) 17.08.2018

(511) 16, 35, 41

(540)

Dvořák Prague International Music Festival

(510) (16) brožury, brožurky, časopisy (periodika), fotografie (tištěné), grafická znázornění, grafické reprodukce, grafické tisky, katalogy, knihy, letáky, lístky, noviny, papírové bannery, periodika, plakáty, pohlednice, poutače z papíru nebo lepenky, prospekty, reklamní tabule z papíru nebo lepenky, tiskoviny, tištěné publikace; (35) aktualizace reklamních materiálů, marketing, propagace, psaní reklamních textů, reklama, řízení obchodní činnosti výkonných umělců, styk s veřejností, šíření reklamních materiálů, venkovní reklama, vydávání reklamních textů, vyhledávání sponzorů; (41) akademie (vzdělávání), hudební produkce, informace o vzdělání, informace o zábavě, pořádání a uvádění koncertů, pořádání výstav ke kulturním nebo vzdělávacím účelům, služby nahrávacího studia, služby poskytované orchestry, vydávání textů (s výjimkou reklamních), výroba rozhlasových a televizních programů, výroba filmů (s výjimkou reklamních), výuka, vzdělávací služby, zábava.

(730) **Nadace Karel Komárek Family Foundation**, Vinohradská 1511/230, Praha 10, Strašnice, 10000, CZ

(740) Šafář & Partners, s.r.o., advokátní kancelář, JUDr. Pavel Šafář, advokát, Lazarská 1718/3, Praha 1, Nové Město, 11000

(210) **O-549955**

(220) 17.08.2018

(320) 17.08.2018

(511) 16, 35, 41

(540)

Antonín Dvořák Music Award

(510) (16) brožury, brožurky, časopisy (periodika), fotografie (tištěné), grafická znázornění, grafické reprodukce, grafické tisky, katalogy, knihy, letáky, lístky, noviny, papírové bannery, periodika, plakáty, pohlednice, poutače z papíru nebo lepenky, prospekty, reklamní tabule z papíru nebo lepenky, tiskoviny, tištěné publikace; (35) aktualizace reklamních materiálů, marketing, propagace, psaní reklamních textů, reklama, řízení obchodní činnosti výkonných umělců, styk s veřejností, šíření reklamních materiálů, venkovní reklama, vydávání reklamních textů, vyhledávání sponzorů; (41) akademie (vzdělávání), hudební produkce, informace o vzdělání, informace o zábavě, pořádání a uvádění koncertů, pořádání výstav ke kulturním nebo vzdělávacím účelům, služby nahrávacího studia, služby poskytované orchestry, vydávání textů (s výjimkou reklamních), výroba rozhlasových a televizních programů, výroba filmů (s výjimkou reklamních), výuka, vzdělávací služby, zábava.

(730) **Nadace Karel Komárek Family Foundation**, Vinohradská 1511/230, Praha 10, Strašnice, 10000, CZ

(740) Šafář & Partners, s.r.o., advokátní kancelář, JUDr. Pavel Šafář, advokát, Lazarská 1718/3, Praha 1, Nové Město, 11000

(210) **O-549976**

(220) 18.08.2018

(320) 18.08.2018

(511) 16, 29, 35

(526) SŮL + 10% ZDARMA SOLENÉ BRAMBOROVÉ LUPÍNKY SMAŽENÉ

(540)



(510) (16) obaly na potraviny, plastové sáčky, prospekty, plakáty, dopisní papíry, faktury; (29) výrobky z brambor všeho druhu, bramborové lupínky, bramborové lupínky s nízkým obsahem tuku, smažené brambůrky, opékané brambůrky křupavé, bramborové vločky, hranolky a krokety (bramborové), bramborové spirály, bramborové nudličky, brambory opékané, brambory smažené, brambory smažené na špejli, bramborové placky; (35) maloobchodní a velkoobchodní prodej a zprostředkování v oblasti nákupu a prodeje zboží, včetně prodeje prostřednictvím internetu s výše uvedenými výrobky ve třídě 29, marketing, propagační činnost, reklama.

(591) Barevná

(730) **Palová Lenka**, Siřejevce č. p. 69, Siřejevce, 41002, CZ

(740) Jiří Effmert, Družstevní 1424/12, Říčany, 25101

(210) **O-549988**

(220) 20.08.2018

(320) 20.08.2018

(511) 35

(540)



(510) (35) zprostředkování zaměstnání, umístění zaměstnanců, přemísťování zaměstnanců, nábor zaměstnanců, vyhledávání zaměstnanců, zaměstnanecké poradenství, nábor stálých zaměstnanců, testování dovedností zaměstnanců, poskytování informací o zaměstnání, poradenství pro výběr zaměstnanců, poradenství ohledně naboru zaměstnanců, inzerce pro nábor zaměstnanců, agentury pro zprostředkování dočasných zaměstnání, služby v oboru naboru zaměstnanců, pohovory za účelem naboru zaměstnanců, služby agentury zabývající se náborem zaměstnanců, agentury pro zprostředkování práce a nábor zaměstnanců.

(591) Barevná

(730) **CZ PEOPLE s.r.o.**, U Královské louky 892/6, Praha 5, Smíchov, 15000, CZ

(740) Advokátní kancelář CINK a partneři, s. r. o., Mgr. Ing. Pavel Cink, Veleslavínova 363/33, Plzeň, Vnitřní Město, 30100

(210) **O-549989**
(220) 20.08.2018
(320) 20.08.2018
(511) 1, 4, 35
(540)



(510) (1) chemické výrobky určené pro průmysl, hydraulické oleje na brzdové okruhy, látky na odstranění oleje používané ve výrobních procesech; (4) mazací oleje, motorové oleje, převodové oleje, průmyslové oleje na mazání povrchových ploch, průmyslové topné oleje, průmyslové oleje a tuky, mazadla, řezné chladicí oleje, lehké oleje, jemné motorové oleje, velmi jemné motorové oleje, oleje na odstranění bednění (stavebnictví); (35) velkoobchodní prodej mazacích olejů, maloobchodní prodej mazacích olejů, propagace a reklama.

(591) Barevná
(730) **LUBOCONS CHEMICALS, s.r.o.**, Dlhá 1, Stupava, 90031, SK
(740) Advokátní kancelář CINK a partneři, s. r. o., Mgr. Ing. Pavel Cink, Veleslavínova 363/33, Plzeň, Vnitřní Město, 30100

(210) **O-549995**
(220) 20.08.2018
(320) 20.08.2018
(511) 9, 11
(540)



(510) (9) elektrotechnické zdroje proudu - články, akumulátory; (11) svítilny.
(591) Barevná
(730) **PALABA a.s.**, Netovická 875, Slaný, 27401, CZ
(740) Traplová Hadr Kubát, advokátní a patentová kancelář, Mgr. Jana Šuranová Traplová, advokátka, Přístavní 531/24, Praha 7, Holešovice, 17000

(210) **O-550024**
(220) 21.08.2018
(320) 21.08.2018
(511) 9, 28, 35, 38, 41, 42
(540)



(510) (9) 3D brýle, příslušenství pro elektroniku: držáky, konzoly, kabely, svorky, spojky, konektory, lišty, napáječe, předzesilovače, rozbočovače, antény, zabezpečovací zařízení proti krádeži (štítky s kódem), elektronická zabezpečovací zařízení na ochranu zboží a majetku, počítače a příslušenství (paměťové jednotky, monitory, podložky, atd.), počítačový hardware včetně periférií, počítačových součástek, počítačových klávesnic a zařízení pro ovládání počítačového videa, zejména počítačové myši, trackbally, joystiky a hrací podložky, kapesní osobní počítače a programy pro ně, přehrávače optických disků a programy pro ně, elektronická zařízení pro přijímání televize a globálního komunikačního síťového přenosu a jejich převádění do televize nebo jiného zobrazovacího zařízení a počítačové programy pro jejich použití, elektronické přijímače a moduly elektronických přijímačů zahrnuté v jiných zařízeních a počítačové programy pro ně, přenosné počítače, elektronické příslušenství pro hraní her a operační systémový software pro jeho použití, počítačové programy pro řízení zobrazování televizních programů, jiných dat a obsahu dodávaného přes globální informační síť, počítačové programy pro řízení komunikací a výměny dat mezi přenosnými počítači a stolními počítači, počítačové programy pro použití grafiky, kreslení, ukládání a získávání adres, přístup k databázím, multimediální prezentace a aplikace, počítačové programy pro použití u síťových serverů a pro správu počítačových sítí, zejména operační systémové programy, nástroje pro řízení sítě a uživatelské programy pro správce sítí, systémové řídicí nástroje pro řízení osobního počítačového hardware a software prostřednictvím sítě, komunikační programy pro napojení sítě na jiný počítačový systém, počítačové serverové programy pro zpracovávání databáze požadované klienty a programy pro předávání zpráv pro použití na síťovém serveru, poslechové a obrazové stanice pro předvádění zvukových a zvukově obrazových záznamů, sluchátka, software, databázový software, software pro zpracovávání textu, DTP, úpravu obrázků, vytváření a úpravu grafiky, kreslení, projektování a návrhy na počítači, pro vytváření multimediálních prezentací, software pro návrh, vytváření, údržbu a přístup k přizpůsobeným vnitřním síťovým místům a místům v globálních komunikačních a počítačových sítích, software pro vytváření, úpravu a doručování textových a grafických informací, kompilační programy, ladící programy a pomocné programy pro vytváření síťových aplikací na vnitřní síť a globální komunikační síť, počítačové programy pro pomoc při vytváření programového kódu pro použití ve vnitřních počítačových sítích a globálních komunikačních sítích, počítačové programy pro provádění vývojových a aplikačních programů ve společném vývojovém prostředí, software pro návrh, vytváření, údržbu a přístup ke správě dokumentů, pro tvorbu úložných systémů a systémů pro zpřístupňování, software pro tvorbu dokumentů, ukládání, získávání, řízení kolizí, sledování historie verzí, profilování, řízení přístupu a zabezpečení, software pro automatické upozorňování uživatelů na aktualizaci dokumentů, software pro upozorňování a pro zveřejňování zpráv na vnitřních síťových místech a místech na globální komunikační síti, software pro odesílání odkazů na vnitřní síťová místa a místa v globální komunikační síti, software pro vyhledávání a získávání dokumentů a dat na vnitřních počítačových sítích, počítačové programy pro použití na a spolu s počítačovými sítěmi a globálními komunikačními sítěmi, programy pro identifikaci, registraci a ověřování uživatelů, programy pro automatizaci procesu přihlašování pro přístup k webovským místům nebo vnitřním sítím, bezpečnostní a šifrovací programy, programy pro udržování a aktualizaci uživatelských profilů, programy pro udržování profilů serveru, počítačové programy pro použití a usnadnění elektronického obchodování a bezpečného přenosu finančních informací uživatele pro použití při jednotlivých nákupech, počítačový software pro vývoj počítačových

programů, počítačové programy pro správu, zobrazování a úpravu souborů a komunikace na soukromých sítích a globální počítačové síti, přenos dat do a z databází a do a z počítačových programů a počítačových souborů, počítačové programy, zejména grafické, obrazové a prezentační programy pro tištěné a elektronické dokumenty a pro prezentace a uživatelské příručky prodávané spolu s programy jako jednotka, software pro vytváření, úpravu a udržování webovských míst a míst na intranetu, počítačové programy pro vývoj jiných počítačových programů, kompilátory, editory, ladicí programy a pomocné programy pro vytváření a testování jiných počítačových programů, počítačové programy pro provádění vývojových programů a aplikačních programů, úplná řada počítačových aplikačních programů pro obchodní a osobní použití, přístroje pro záznam, převod, reprodukci zvuku nebo obrazu, nosiče zvukových a zvukově obrazových záznamů spadající do třídy 9, časopisy a informační bulletin na jiných než papírových nosičích distribuované pomocí počítačových sítí a globálních komunikačních sítí, videohry s výstupem na TV nebo PC nebo speciální přehrávací přístroje, počítačové hry, počítačový software, chytré telefony, čtecí zařízení (zpracování dat), magnetické nosiče dat, mobilní telefony, počítačové programy nahrané v mobilních telefonech, počítačové programy s možností stažení, počítačové, softwarové aplikace stahovatelné, počítačový hardware, počítačový software nahraný v mobilních telefonech, programy operačních systémů nahraných v mobilních telefonech, programy počítačových her, software počítačových her, software počítačový nahraný v mobilních telefonech, software pro počítačové hry, pro stahovatelné obrazové soubory a pro zpracování dat; (28) ovladače herních konzolí, pákové ovladače na videohry (joysticky), přístroje na videohry, společenské hry; (35) automatizované zpracování dat, služby databank (vyhledávání dat v počítačových souborech, překlad informací do počítačových databází, systematizace informací do počítačových databází), zprostředkovávání obchodních záležitostí (zákaznický servis, tj. zajišťování odbytu, zastupování při obchodních jednáních, sjednávání obchodních podmínek), propagace a reklama včetně WWW aplikací a aplikací jim obdobných, aktualizace a údržba dat v počítačových databázích, marketing, marketingové studie, on-line marketing v herní komunitě, obchodní činnost (pomoc při řízení), obchodní činnost (služby, poradenství), obchodní management a podnikové poradenství, obchodní reklama pro třetí osoby, optimalizace provozu webových stránek, pořádání herních eventů, organizování výstav (komerčních nebo reklamních), počítačové databáze (překlad informací do mobilních telefonů), počítačové databáze (systematizace informací do mobilních telefonů), podnikové poradenství a obchodní management, poradenství při vedení podniků, poradenství v obchodní činnosti, pořádání veletrhů pro obchodní a reklamní účely, poskytování obchodních informací prostřednictvím webových stránek, reklama on-line v počítačové síti; (38) počítačová komunikace, komunikace pomocí počítačových terminálů, elektronická pošta, elektronické nástěnky, elektronické konference, posílání zpráv, pronájem přístrojů pro přenos zpráv, pronájem zařízení pro přenos informací, přenos zpráv a obrázků pomocí počítačů, přenos zpráv a obrazových informací pomocí počítače, půjčování modemů, konzultační služby v oblasti telekomunikací, poskytování zpráv a obrazových informací prostřednictvím počítačových sítí a globálních komunikačních sítí, šíření časopisů zaměřených na počítače a počítačové software prostřednictvím internetu, mobilní telefony (komunikace), poskytování přístupu k databázím, přenos digitálních souborů, půjčování telekomunikačních zařízení; (41) nahrávání a rozmnožování zvukových a zvukově obrazových záznamů, provozování her on-line (z počítačové sítě), organizování setkání s programem on-line turnajů a ligových soutěží, pořádání ligových soutěží a turnajů prostřednictvím internetu, školicí služby v oblasti obsluhy výpočetní techniky včetně programového vybavení, vydávání on-line časopisů v oblasti počítačů a počítačového software, nahrávací studia (služby v oblasti konzolových her), organizování kulturních nebo vzdělávacích výstav, organizování soutěží (vzdělávacích nebo zábavných), služby v oblasti grafické úpravy, jiné než pro reklamní účely, soutěže (organizování vzdělávacích a zábavných soutěží v mobilních hrách), výstavy (organizování kulturních nebo vzdělávacích výstav v mobilních hrách), zábava (služby v mobilních hrách); (42) vývoj a tvorba software, zejména pro pořádání on-line soutěží a turnajů, správa počítačových sítí, vytváření médií pro použití v počítačových sítích, bezdrátových sítích a globálních komunikačních sítích, návrhy a provozování webovských míst (webhosting), pronájem počítačového software, konzultační služby v oblasti počítačů, software, elektroniky, konzultační služby a služby technické podpory v oblasti počítačů, počítačových sítí, software, návrhy a správa míst na vnitřních sítích, poskytování informací v oblasti počítačů, počítačových sítí a software prostřednictvím počítačových sítí a globálních komunikačních sítí, aktualizace software prostřednictvím počítačových sítí a globálních komunikačních sítí, aktualizace počítačových programů,

elektronické ukládání dat, instalace počítačových programů, konzultace (v oblasti počítačového softwaru), konzultační služby v oblasti informačních technologií, obnova počítačových dat (regenerace), počítačové programování, počítačové programy (aktualizace, instalace v mobilních telefonech), počítačové systémové analýzy, počítačové systémy (tvorba v mobilních telefonech), poradenství v oblasti navrhování a vývoje počítačového hardwaru, programy počítačů (údržba v mobilních telefonech), přenos dat nebo dokumentů z fyzických nosičů na elektronické nosiče, převod (konverze) dat a počítačových programů, software jako služba (SaaS), tvorba počítačových systémů, údržba počítačových programů.

- (591) Barevná
 (730) **PLAYzone, s.r.o.**, Muchova 237/15, Praha 6, Dejvice, 16000, CZ
 (740) Advokátní kancelář, Kateřina Velková, Ověcí hájek 2347/54, Praha 5, Stodůlky, 15800

- (210) **O-550028**
 (220) 22.08.2018
 (320) 22.08.2018
 (511) 14, 21, 41, 43
 (540)

SONATA

- (510) (14) přívěsky (šperky), figurky (sošky) z drahých kovů, růžence; (21) skleněné baňky (nádoby), misky (nádoby), skleněné dózy, nádoby na pití, misky, skleněné misky, dekorační předměty z porcelánu, sklenice (nádoby), výrobky z křišťálového skla, lahve, izolované lahve, karafy, keramika pro použití v domácnosti, kotlíky, kosmetické pomůcky, květináče, kastroly, rendlíky, pánve z kameniny, vázy, hrnčířské výrobky, dózy, boxy a nádoby pro použití v domácnosti a kuchyni, nádobí, čajové servisy (stolní nádobí), sochy z porcelánu, keramiky, kameniny, terakoty nebo skla, malované skleněné výrobky, hrnky, busty z porcelánu, keramiky, kameniny, terakoty nebo skla, džbány, kuchyňské dózy a krabičky, kuchyňské potřeby, flakóny, viněty na karafy; (41) dálkové vzdělávání, provozování rekreačních zařízení, vydávání textů, s výjimkou reklamních, výuka, vzdělávací služby, školení, gymnastický výcvik, vydávání knih, pořádání a vedení konferencí, zkoušení (pedagogická činnost), služby klubů zdraví (zdravotní a kondiční cvičení), pořádání a vedení seminářů, vzdělávání na internátních školách, pořádání a vedení workshopů (školení), koučink (školení), služby osobního trenéra (kondiční trénink), vedení kurzů kondičního cvičení, soukromá výuka, pořádání a vedení osobních vzdělávacích fór; (43) zajištění stravování, domovy pro seniory, kavárny, jídelny, penziony, turistické ubytování, hotelové služby.
- (730) **Sedlmajer Eduard**, Radnická 376/11, Brno, 60200, CZ

- (210) **O-550041**
 (220) 22.08.2018
 (320) 22.08.2018
 (511) 35, 40, 44
 (540)



- (510) (35) maloobchod v oblasti zubní péče; (40) služby zubní technika; (44) lékařské služby v oblasti zubní péče, především v oborech stomatologie, stomatochirurgie, implantologie, parodontologie, endodontie, provozování nestátního zdravotnického zařízení se zaměřením na komplexní zubní péči a dentální hygienu, péče a služby v oblasti dentální hygieny, poradenství v oblasti zubní péče a hygieny.
- (591) Barevná
 (730) **DentalDetail s.r.o.**, Na Hradbách 2632/18, Ostrava, Moravská Ostrava, 70200, CZ
 (740) Mgr. Petr Kazdera, Jiráskovo náměstí 159/10, Ostrava, Moravská Ostrava, 70200

(210) **O-550069**

(220) 23.08.2018

(320) 23.08.2018

(511) 33

(540)

Merkén

(510) (33) vína.

(730) **Productos Latinos s.r.o.**, Sportovců 1638, Hostivice, 25301, CZ

(210) **O-550090**

(220) 24.08.2018

(320) 24.08.2018

(511) 32

(540)

MAMMABeer

(510) (32) piva všeho druhu, zejména sladové pivo, sladové nápoje, výtažky z chmele na výrobu piva, přípravky na výrobu nápojů, zázvorové pivo, lehká piva, ležáky, nealkoholická a nízkoalkoholická piva, nealkoholické nápoje všeho druhu, nápoje vyrobené kombinací piva s nealkoholickým nápojem - mix piva s nealkoholickým nápojem, minerální vody, nealkoholické nápoje obohacené vitamíny nebo minerály, iontové a energetické nápoje nealkoholické, proteinové nealkoholické nápoje, pivo, zejména nealkoholické pivo, určené pro onkologicky nemocné pacienty, kupř. ženy s rakovinou prsu v době léčby chemoterapií

(730) **Mamma HELP, z. s.**, Koněvova 2442/150, Praha 3, Žižkov, 13000, CZ

(740) Bohemia Patent, Ing. Jana Vandělíková, Vodičkova 791/41, Praha 1, 11000

(210) **O-550099**

(220) 27.08.2018

(320) 27.08.2018

(511) 32, 40

(540)

MERKLÍNSKÝ KROKODÝL

(510) (32) piva, lehká piva a ležáky, nízkoalkoholická piva, míchané nápoje obsahující pivo zařazené do třídy 32, sladová piva; (40) pivovarnictví - výroba piva všeho druhu, sladovnictví.

(730) **Petružálek Petr**, Na Výhledech 300, Merklín, 33452, CZ

(740) PatentCentrum Sedlák & Partners s.r.o., Husova tř. 1847/5, České Budějovice, České Budějovice 3, 37001

(210) **O-550114**

(220) 28.08.2018

(320) 28.08.2018

(511) 39

(540)

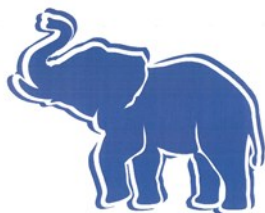

(510) (39) doprava, transport, doprava nákladní (kamiónová).

(591) Barevná

(730) **HS LINE, s.r.o.**, Karlovarská 147/22, Cheb, Hradiště, 35002, CZ

(210) **O-550126**

(220) 28.08.2018

(320) 28.08.2018

(511) 35, 36, 39

(540)



(510) (35) propagační činnost, pronájem reklamních ploch na automobilech, reklamní činnost, marketing, prezentace služeb v komunikačních médiích pro účely provozu taxislužby, služby obchodní správy franšízy, zabývající se dopravou a přepravou osob a nákladů; (36) zajišťování předplatného v oblasti dopravy a přepravy, jmenovitě vydávání předplacených karet k použití jako elektronické cestovní jízdenky; (39) přeprava taxi, automobilová doprava, osobní taxislužba, rezervace taxi přepravy, přeprava zavazadel, osobní doprava, přeprava turistů, spedice, zprostředkování dopravy (zasílatelství), zprostředkování přepravy a cestování (to je rezervace služeb taxislužby, organizace cestovních zájezdů), poskytování informací o taxislužbě prostřednictvím předem nahraných telefonních vzkazů, radiodispečing, zajišťování předplatného v oblasti dopravy a přepravy, jmenovitě vydávání jízdenek.

(591) Barevná

(730) **Senior a baby taxi s.r.o.**, Bohuslava Martinů 813/9, Ostrava, Poruba, 70800, CZ

(740) Ing. Vladimír Čmejla, patentový zástupce, Pavlická 160/1, Praha 5, Sobín, 15521

(210) **O-550127**

(220) 29.08.2018

(320) 29.08.2018

(511) 25, 40, 45

(540)



(510) (25) taneční oblečení, taneční kostýmy; (40) šití (zakázková výroba); (45) půjčování oděvů.

(730) **Nestrenko Yevgeniya**, Francouzská, Praha 2, 12000, CZ

(210) **O-550138**
(220) 29.08.2018
(320) 29.08.2018
(511) 35, 39, 41, 43
(540)



(510) (35) reklama, propagace, řízení obchodní činnosti, obchodní administrativa, kancelářské práce; (39) doprava, balení a skladování zboží, organizování cest; (41) vzdělávání, školení, zábava, sportovní a kulturní činnosti; (43) služby zajišťující stravování a nápoje, dočasné ubytování.
(730) **DAVENTREE, s.r.o.**, Dukelských hrdinů 976/12, Praha 7, Holešovice, 17000, CZ

(210) **O-550184**
(220) 31.08.2018
(320) 31.08.2018
(511) 21, 25, 30
(540)

Glafet

(510) (21) výrobky z porcelánu, sklo (nádoby), výrobky z křišťálového skla, ručně broušené výrobky z křišťálového skla, čajové servisy, čajové konvice, čajové šálky [yunomi]; (25) šály, oděvy; (30) čaj, káva, nepražená káva, zrnková káva, instantní káva.
(730) **Pospíšil Kristián Ing.**, Na Strážnici 383, Dolní Lhota, 74766, CZ

(210) **O-550245**
(220) 04.09.2018
(320) 04.09.2018
(511) 36
(540)

DEFEND Car Protect

(510) (36) pojišťovnictví, pojišťovací služby při odcizení motorového vozidla, poradenská činnost a zprostředkování v oblasti financí a pojišťovnictví, uplatňování obchodního systému k poskytnutí úplatné nadstandardní garance při odcizení vozidla s následným získáním odškodného nebo výhod prostřednictvím např. systémové karty nebo šekové knížky.
(730) **DEFEND INSURANCE HOLDING s.r.o.**, Roztylská 1860/1, Praha 4, Chodov, 14800, CZ
(740) Ing. Dobroslav Musil, Zábrdovická 801/11, Brno, Zábrdovice, 61500

Přehled zápisů ochranných známek bez změny ve vztahu ke zveřejněným přihláškám

Kapitola obsahuje údaje o ochranných známkách zapsaných na základě ustanovení § 28 odst. 1 zákona č. 441/2003 Sb., u kterých nedošlo ke změně údajů oproti zveřejněné přihlášce ochranné známky.

Číselný přehled (111)											
368858	368862	368863	368864	368865	368866	368867	368868	368869	368870	368871	368872
368873	368874	368875	368876	368877	368878	368879	368880	368881	368882	368883	368884
368885	368886	368887	368888	368889	368890	368891	368892	368893	368894	368895	368896
368897	368898	368899	368900	368901	368902	368903	368904	368905	368906	368907	368908
368909	368910	368911	368912	368913	368914	368915	368916	368917	368918	368919	368920
368921	368922	368923	368924	368925	368926	368927	368928	368929	368930	368931	368932
368933	368934	368935	368936	368937	368938	368939	368940	368941	368942	368943	368944
368945	368946	368947	368948	368949	368950	368951	368952				

Zápisy ochranných známek bez změny ve vztahu ke zveřejněným přihláškám

- (111) **368858**
(220) 09.04.2014
(320) 09.04.2014
(442) 20.06.2018
(151) 26.09.2018
(730) **OQEMA, s.r.o.**, Těšinská 222, Šenov, 73934, CZ
(740) Silesia Patent & Trademark s.r.o., Pod Školou 1278, Šenov, 73934
(210) O-512743
(510) (1) prostředky pro filtraci chemických a nechemických látek zahrnuté v této třídě, nezpracované plastické hmoty, hnojiva, nezpracované a syntetické pryskyřice, škrob pro výrobu a průmysl, tmely, plniva a lepidla pro průmysl; (35) maloobchodní a velkoobchodní služby s následujícími výrobky, zprostředkování interaktivního obchodu s následujícími výrobky pomocí globálních komunikačních sítí (internet), shromažďování různého zboží pro třetí osoby (kromě jejich přepravy), za účelem umožnění spotřebitelům, aby si tyto výrobky mohli pohodlně prohlížet a nakupovat, elektronický obchod prostřednictvím internetu (online-shop) s následujícími výrobky: chemické výrobky určené pro průmysl, vědu a fotografii, jakož i pro zemědělství, zahradnictví a lesnictví, umělé pryskyřice v surovém stavu, plastické hmoty v surovém stavu, hnojiva pro půdu, hasicí přístroje (složení), prostředky pro kalení a letování kovů, chemické výrobky určené ke konzervování potravin, tříslicí materiály, lepidla pro průmysl, barvy, nátěry, laky, ochranné výrobky proti korozi a proti deteriorizaci dřeva, barviva, mořidla, přírodní pryskyřice v surovém stavu, kovy listkové a práškové pro malíře, dekoratéry a umělce, přípravky pro bělení a jiné prací prostředky, přípravky pro čištění, leštění, odmašťování a broušení, mýdla, parfumerie, vonné oleje, kosmetika, vlasové vody (lotions), zubní pasty, průmyslové oleje a tuky, mazadla, výrobky pro pohlcování, zavlažování a vázání prachu, paliva včetně benzínu pro motory a osvětlovací látky, svíčky a knoty, farmaceutické a veterinářské výrobky, hygienické výrobky pro léčebné účely, dietní potraviny a dietetické přípravky pro léčebné nebo veterinární účely, potravní doplňky pro lidskou potřebu a pro zvířata, náplastí, obvazový materiál, materiály pro plombování zubů a pro zubní otisky, dezinfekční přípravky, výrobky pro hubení škodlivých zvířat, fungicidy, herbicidy, obecné kovy a jejich slitiny, kovové stavební materiály, kovové stavební materiály přenosné, kovové materiály pro železnice, kovové kabely a dráty neelektrické, kovové potřeby zámečnické a klempířské, kovové trubky, sejfy, rudy, stroje a obráběcí stroje, motory (s výjimkou motorů pro pozemní vozidla), spojky a transmisní zařízení mimo ty, které jsou pro pozemní vozidla, zemědělské nástroje, kromě nástrojů poháněných ručně, lůžné pro vejce, prodejní automaty, nářadí a nástroje s ručním pohonem, nože, vidličky a lžice, sečné zbraně, břitvy, přístroje a nástroje vědecké, námořní, geodetické, fotografické, filmové, optické, přístroje pro vážení, měření, signalizaci, kontrolu (inspekci), záchranu a přístroje pro vyučování, přístroje a nástroje pro vedení, přepínání, přeměnu, akumulaci, regulaci nebo řízení elektrického proudu, přístroje pro záznam, převod, reprodukci zvuku nebo obrazu, nosiče dat magnetické, záznamové disky, kompaktní disky, DVD a ostatní digitální záznamové nosiče, ústrojí pro přístroje na mince, pokladny registrační, kalkulačky, zařízení na zpracování dat, počítače, počítačový software, hasicí přístroje, přístroje a nástroje chirurgické, zubní a veterinářské, umělé údy, oči a zuby, ortopedické potřeby, materiál na sešívání ran, přístroje pro osvětlení, topení, výrobu páry, pro vaření, přístroje chladicí, pro sušení, ventilaci, rozvod vody a sanitární zařízení, vozidla, dopravní prostředky pozemní, vzdušné nebo vodní, stělné zbraně, stělnívo (munice) a střely, výbušniny, ohňostroje, vzácné kovy a jejich slitiny a výrobky z těchto látek nebo postříbeného nebo pozlaceného kovu, klenoty, bižuterie, drahokamy, hodinářské potřeby a chronometrické přístroje, hudební nástroje, papír, lepenka a výrobky z těchto materiálů, tiskárenské výrobky, potřeby pro knižní vazby, fotografie, papírenské zboží, lepidla pro papírenství nebo domácnost, materiál pro umělce, štetce, psací stroje a kancelářské potřeby (vyjímaje nábytek), učební a vyučovací pomůcky s výjimkou přístrojů, plastické obaly, tiskařské typy, štočky, kaučuk, gutaperča, guma, azbest, slída a výrobky z těchto materiálů, polotovary z plastických hmot, materiály těsnící, ucpávací a izolační, ohebné trubky nekovové, kůže a její imitace, zboží vyrobené z těchto materiálů, zvířecí kůže, usně, kufry a cestovní tašky, deštníky a slunečníky, vycházkové hole, biče, jezdecké postroje a sedla, stavební materiály nekovové, neohébné trubky nekovové pro stavebnictví, asfalt, smůla, přenosné konstrukce nekovové, nekovové pomníky, nábytek, zrcadla, rámy, výrobky ze dřeva, korku, rákosu, vrbového proutí, z rohu, kostí, slonoviny, z kostic, želvoviny, jantaru, perleti, mořské pěny, náhražky všech těchto materiálů nebo náhražky z plastických hmot, pomůcky a nádoby pro domácnost a kuchyň, hřebeny a mycí houby, kartáče (s výjimkou štětců), materiály pro výrobu kartáčů, čistící potřeby, drátky na

čištění parket, sklo surové nebo opracované (s výjimkou stavebního skla), sklo, porcelán a majolika, lana, provazy, síťky, stany, plachty, plachtoviny, pytle, materiál na vycpávky (s výjimkou kaučuku nebo plastických hmot), textilní materiály ze surových vláken, vlákna pro textilní účely, textil a textilní zboží, povlečení, ubrusy, oděvy, obuv, kloboučnické zboží, krajky a výšivky, stuhy a tkaničky, knoflíky, háčky a očka, poutka - galanterie, špendlíky a jehly, umělé květiny, koberce, rohožky, rohože, linoleum a jiné obklady podlah, tapety na stěny nikoliv textilní, hry, hračky, potřeby pro gymnastiku a sport, vánoční ozdoby, maso, ryby, drůbež a zvěřina, masové výtahy, konzervované, mražené, sušené a vařené ovoce a zelenina, želé, džemy, kompoty, vejce, mléko a mléčné výrobky, jedlé oleje a tuky, káva, čaj, kakao a kávové náhražky, rýže, tapioka a ságo, mouka a obilninové přípravky, chléb, pečivo a cukrovinky, polevy, cukr, med, melasa, droždí, prášek do pečiva, sůl, hořčice, ocet, omáčky (chuťové přísady), koření, zmrzlina, zrní a zemědělské, zahradnické a lesní produkty, živá zvířata, čerstvé ovoce a zelenina, semena, rostliny a květiny, krmiva pro zvířata, slad, piva, minerální vody, šumivé nápoje a jiné nápoje nealkoholické, nápoje a šťávy ovocné, sirupy a jiné přípravky k zhotovování nápojů, alkoholické nápoje (s výjimkou pív), tabák, potřeby pro kuřáky, zápalky, referenční servis, marketing, styky s veřejností, služby v oblasti získávání obchodních kontraktčních partnerů, organizování komerčních a reklamních výstav, vytváření obchodních a obchodně-informačních sítí, služby v oblasti administrativní správy a služby organizačně hospodářské povahy, vše v rámci této třídy, dodavatelské služby pro třetí osoby, obchodní informace pro spotřebitele, zprostředkování obchodních záležitostí, obchodní nebo podnikatelské informace, pomoc, poradenství a poskytování konzultací v obchodní činnosti, dovozní a vývozní agentura.

(511) 1, 35

(540)

Solanka

- (111) **368862**
(220) 05.09.2014
(320) 05.09.2014
(442) 25.01.2017
(151) 26.09.2018
(730) **Bednář Lumír**, Oblouková 143/14, Opava - Předměstí, 74601, CZ
(740) Mgr. Ivan Rámeš, Skácelova 34, Brno, 61200
(210) O-516233
(510) (21) krabice a obaly na rozvoz hotových jídel a rychlého občerstvení, zejména na pizzu, těstoviny a pokrmy asijské kuchyně; (29) ovocné, zeleninové a jiné saláty v rámci této třídy; (35) franchisingové služby a řízení franchisingové sítě, pomoc při řízení obchodní činnosti, obchodní poradenské služby, administrativní zpracování přijatých objednávek.

(511) 21, 29, 35

(540)



- (111) **368863**
(220) 09.10.2014
(320) 09.10.2014
(442) 08.04.2015
(151) 26.09.2018
(730) **JERUKA a.s.**, Jakubská 121/1, Brno, 60200, CZ
(740) PRÓPATENT, Ing. Vlasta Sedláčková, Pod Pekařkou 1, Praha 4, 14700
(210) O-517016
(510) (11) umyvadla, sanitární keramika, průtokové ohřivače, vodovodní baterie; (19) keramické dlaždice pro stavby, obkládačky; (42) projekty interiérů.

(511) 11, 19, 42

(540)

DORINT

- (111) **368864**
(220) 20.01.2015
(320) 20.01.2015
(442) 20.06.2018
(151) 26.09.2018
(730) **Kolonial. cz s.r.o.**, Na poříčí 1067/25, Praha 1, 11000, CZ
(740) advokátní kancelář Šrubař & Partners, Mgr. Luděk Šrubař, Kaprova 42/14, Praha 1, 11000
(210) O-519322
(510) (3) přípravky pro bělení a jiné prací prostředky, přípravky pro čištění, leštění, odmašťování a broušení, mýdla, parfumerie, vonné oleje, kosmetika, vlasové vody (lotions), zubní pasty; (5) potravní doplňky pro zvířata, potravní doplňky pro lidskou potřebu; (9) počítačové programy, počítačový software; (16) hygienický papír, hygienické kapsenky, ubrousky, kuchyňské ubrousky, papírenské zboží, lepidla pro papírenství nebo domácnost; (21) pomůcky a nádoby pro domácnost a kuchyň; (29) maso, ryby, drůbež a zvěřina, masové výtažky, konzervované, sušené, vařené a zavařené ovoce a zelenina, želé, džemy a marmelády, kompoty, ovocné omáčky, vejce, mléko a mléčné výrobky, jedlé oleje, tuky; (30) káva, čaj, kakao, cukr, rýže, tapioka, ságo, kávová náhražka, mouka a výrobky z obilnin, chléb, pečivo a cukrářské výrobky, zmrzlina, med, sirup, kvasnice, prášek do pečiva, sůl, hořčice, ocet, omáčky aromatické, koření, polevy; (31) zemědělské, zahradnické a lesnické výrobky a obilí, které nejsou zařazeny do jiných tříd, živá zvířata, čerstvé ovoce a čerstvá zelenina, semena, osivo, živé rostliny a květiny, krmivo pro zvířata, slad; (32) pivo, minerální a sodové vody a další nealkoholické nápoje, ovocné nápoje a ovocné šťávy, sirupy a další polotovary k výrobě nápojů; (33) alkoholické nápoje kromě piva; (35) administrativní zpracování nákupních objednávek, aktualizování reklamních materiálů, dodavatelské služby pro třetí osoby (nákup výrobků a služeb pro jiné podniky), obchodní nebo podnikatelské informace a jejich poskytování, inzerce poštou, komunikační média (prezentace výrobků v komunikačních médiích) pro účely maloobchodu, administrativní zpracování nákupní objednávky, prezentace výrobků v komunikačních médiích pro účely maloobchodu, reklama a propagace, reklama on-line v počítačové síti, reklamní agentury, pronájem reklamních materiálů, zaslání reklamních materiálů zákazníkům (letáky, prospekty, tisky, vzorky zboží), aktualizování reklamních materiálů, rozšiřování reklamních nebo inzertních materiálů, vydávání, zveřejňování, oznámení, vyhlášení a publikování reklamních textů, venkovní reklama, vydávání reklamních náborových propagačních nebo inzertních textů, vylepování plakátů, distribuce vzorků zboží, předvádění zboží.
(511) 3, 5, 9, 16, 21, 29, 30, 31, 32, 33, 35
(540)

Kolonial.cz

- (111) **368865**
(220) 27.01.2017
(320) 27.01.2017
(442) 20.06.2018
(151) 26.09.2018
(730) **BIOVIT IMPEX CO. ČR, s.r.o.**, Sinkulova 683/34, Praha 4 - Podolí, 14700, CZ
(210) O-536968
(510) (5) doplňky stravy, potravinové doplňky obohacené vitamíny.
(511) 5
(540)

Vitamin D3-Efekt

- (111) **368866**
(220) 13.03.2017
(320) 13.03.2017
(442) 20.06.2018
(151) 26.09.2018
(730) **TJ Cykloklub Jevíčko, z.s.**, A.K. Vitáka 597, Jevíčko, 56943, CZ
(740) Mgr. Tomáš Gartšík, advokát, Divadelní 616/4, Brno, 60200
(210) O-538032
(510) (35) marketing, průzkum trhu, telemarketing, styk s veřejností, pronájem prodejních stánků, mediální zastoupení (public relations), mediální zastoupení sportovců, maloobchodní a velkoobchodní prodej sportovních výrobků, sběr údajů do počítačových databází, automatizované i ruční zpracování obchodních dat, poskytování obchodních dat - jejich prodej, pronájem a správa, sestavování statistiky, vyhodnocování výsledků (dat), obchodní zastoupení jiných podnikatelských subjektů, zejména výrobců, poskytování obchodních informací, poradenství v oblasti řízení a organizace podniku, řízení obchodní činnosti sportovců, administrativní služby, fotokopírování, kopírování dokumentů, organizování a pořádání prodejních akcí, organizování výstav k obchodním účelům, vyhledávání sponzorů; (41) pořádání a vedení workshopů, kongresů, konferencí se zaměřením na sport a turistiku, vzdělávací služby, pořádání a vedení seminářů, symposií, osobních vzdělávacích fór, koučink (školení), výchova a vzdělávání sportovců, vydavatelské a nakladatelské činnosti, psaní textů s výjimkou reklamních, fotografování, nadační a humanitární činnosti v rámci této třídy, vzdělávací služby; (42) navrhování norem pro výrobu cyklistických kol, technicko-inženýrské, projektové a vývojové činnosti v oblasti sportovního vybavení a cyklistických kol, zkušební a testovací činnosti v oblasti sportovního vybavení a cyklistických kol, hosting webových stránek, průmyslový design, počítačová grafika; (45) právní a legislativní činnosti v oblasti sportu, udělování sportovních licencí.
(511) 35, 41, 42, 45

(540) **ZMN - Závod míru nejmladších**

- (111) **368867**
(220) 02.08.2017
(320) 02.08.2017
(442) 20.09.2017
(151) 26.09.2018
(730) **GORILLA FITNESS, s.r.o.**, Hvězdova 1568/25, Praha 4, 14000, CZ
(210) O-541356
(510) (5) potravinové doplňky, vitaminové doplňky, probiotické doplňky, proteinové potravinové doplňky, vitamíny a minerály, dietní a nutriční přípravky léčebné, léčivé byliny a jejich extrakty, potravinové doplňky ve formě práškových směsí, tabletek, tobolek, kapslí, dražé, pastilek a prášků, doplňky výživy, vitaminové nápoje; (30) káva, čaj, kakao a náhražky kávy, cukr, med, melasa, aromatické přípravky a chuťové přísady do potravin; (32) nealkoholické nápoje sycené i nesycené, minerální, šumivé, iontové a energetické nápoje, sirupy, koncentráty a jiné přípravky pro přípravu nápojů, ovocné a zeleninové šťávy, mošty, veškeré nealkoholické nápoje.
(511) 5, 30, 32
(540)

MINDFLOW

- (111) **368868**
(220) 13.10.2017
(320) 13.10.2017
(442) 20.12.2017
(151) 26.09.2018
(730) **MEDIA PRODUCTION s.r.o.**, Mírová 2203/14, Plzeň, Jižní Předměstí, 30100, CZ
(740) LANGROVA, s.r.o., Skřetova 1011/48, Plzeň, Jižní Předměstí, 30100
(210) O-542984
(591) Barevná
(510) (35) reklama a propagace, inzertní činnost, zprostředkování uvedených služeb, pořádání výstav pro obchodní a reklamní účely; (41) kulturní a zábavní činnost, pořádání výstav pro kulturní a vzdělávací účely, pořádání divadelních, filmových a jiných audiovizuálních představení, koncertů, hudebních a tanečních vystoupení, přehlídek, zábavných pořadů a soutěží, vydavatelství a nakladatelství, zprostředkování uvedených služeb; (42) inženýrské služby, odborné konzultace, odhady, výzkumy a posudky v oblasti kulturní a zábavní činnosti, zprostředkování uvedených služeb.
(511) 35, 41, 42

(540)

MEDIA PRODUCTION

- (111) **368869**
(220) 26.10.2017
(320) 26.10.2017
(442) 20.06.2018
(151) 26.09.2018
(730) **TJ STADION BRNO z.s.**, Křídlovická 908/32, Brno, 60300, CZ
(210) O-543294
(510) (16) papír, lepenka, tiskárenské výrobky, potřeby pro knižní vazby, fotografie, papírenské zboží, vydávaná periodika (ročenky, zpravodaje atd.), plakáty, letáčky, informační materiály (propozice k závodům), propagační kancelářské/výtvarné potřeby, papírové obaly, diplomy, hlavičkové papíry, lístky/vstupenky; (24) textil a textilní zboží nezahrnuté v jiných třídách, povlečení, ubrusy; (25) oděvy, obuv, kloboučnické zboží; (35) propagační činnost, reklama, pomoc při řízení obchodní činnosti, obchodní administrativa, kancelářské práce; (41) výchova, vzdělávání, zábava, sportovní a kulturní aktivity.
(511) 16, 24, 25, 35, 41
(540)



- (111) **368870**
(220) 26.10.2017
(320) 26.10.2017
(442) 20.06.2018
(151) 26.09.2018
(730) **TJ STADION BRNO z.s.**, Křídlovická 908/32, Brno, 60300, CZ
(210) O-543295
(510) (16) papír, lepenka, tiskárenské výrobky, potřeby pro knižní vazby, fotografie, papírenské zboží, vydávaná periodika (ročenky, zpravodaje atd.), plakáty, letáčky, informační materiály (propozice k závodům), propagační kancelářské/výtvarné potřeby, papírové obaly, diplomy, hlavičkové papíry, lístky/vstupenky; (24) textil a textilní zboží nezahrnuté v jiných třídách, povlečení, ubrusy; (25) oděvy, obuv, kloboučnické zboží; (35) propagační činnost, reklama, pomoc při řízení obchodní činnosti, obchodní administrativa, kancelářské práce; (41) výchova, vzdělávání, zábava, sportovní a kulturní aktivity.
(511) 16, 24, 25, 35, 41

(540)

TJ STADION BRNO

- (111) **368871**
(220) 11.12.2017
(320) 11.12.2017
(442) 20.06.2018
(151) 26.09.2018
(730) **Volařík Miroslav**, Sochorova 3214/44, Brno, Žabovřesky, 61600, CZ
(740) Advokátní kancelář Mgr. Jiřina Svojanovská, Mgr. Jiřina Svojanovská, Šilingrovo náměstí 257/3, Brno, Brno-město, 60200
(210) O-544378
(510) (16) papír, lepenka a výrobky z těchto materiálů, etikety kromě textilních, obaly na lahve, tiskopisy, tiskoviny, adresáře, bloky (kancelářské potřeby), brožury, časopisy, desky na dokumenty, dopisní papír, držáky na psací potřeby, formuláře, fotografie, kalendáře, kancelářské pořadače, karty, katalogy, krabice z papíru, krabice z lepenky, knihy, letáky, lístky, oznámení (papírnické zboží), obálky, obaly na spisy, papírnické zboží, pera (kancelářské potřeby), plastické obaly, které nejsou zařazeny do jiných tříd (a to plastické obaly na lahve, kancelářské potřeby, psací a papírnické zboží, tiskoviny), psací potřeby, psací podložky, psací soupravy, periodika, plakáty, pohlednice, poutače z papíru nebo lepenky, prospekty, razítka, registry, samolepky, sešity, seznamy, šablony, tiskárenské výrobky, tištěné propagační materiály a publikace, vlajky papírové, visačky na lahve z lepenky, visačky na lahve z papíru, zápisníky, záložky do knih, billboardy v rámci této třídy, alba, adresové štítky, balící papír, děrovačky, dřevitý papír, dřevitá lepenka, kancelářské potřeby (s výjimkou nábytku), lepicí pásky, návody, manuály, noviny, obaly na lahve (z lepenky nebo z papíru), obtisky, pečeti (razítka), těžítka; (33) alkoholické nápoje, s výjimkou piva, alkoholické výtahy z ovoce a rýže, alkoholové extrakty a esence, aperitivy, matolinové víno, alkoholické nápoje obsahující ovoce, víno, aperitivy na bázi vína, předem namíchané alkoholické nápoje, s výjimkou nápojů na bázi piva, saké; (35) obchodní činnost v oboru zemědělské prvovýroby, výroby a vinařství, organizování výstav k reklamním, propagačním, komerčním nebo obchodním účelům, prezentace výrobků v komunikačních médiích pro účely maloobchodu, reklama, reklama on-line v počítačové síti, rozšiřování reklamních nebo inzertních materiálů, rozhlasová reklama, televizní reklama, vydávání reklamních nebo náborových, propagačních a inzertních textů, zasilání reklamních materiálů zákazníkům, předvádění zboží, administrativní služby, marketing, návrh reklamních materiálů, obchodní informace, obchodní zprostředkovatelské služby s výrobky uvedenými výše ve tř. 16 a 33 a v oblasti služeb uvedených níže ve tř. 43, online inzercce v počítačové síti, propagace, šíření a aktualizace reklamních materiálů, poskytování a zprostředkování obchodních informací, a to i prostřednictvím webových stránek, aktualizace a údržba dat v počítačové síti, analýza nákladů a cen, aranžování výkladů, fakturace, fotokopírování, obchodní informace a rady pro spotřebitele (poradna pro spotřebitele), obchodní průzkum, pomoc při řízení obchodní činnosti, obchodních či průmyslových podniků, poradenské služby pro obchodní vedení, pořádání veletrhů pro obchodní či reklamní účely, PPC reklama, propagace, průzkum trhu, psaní reklamních textů, řízení obchodní činnosti nezávislých poskytovatelů služeb, sestavování katalogů informací pro obchodní či reklamní účely, sjednávání obchodních smluv pro třetí osoby, styk s veřejností, pomoc v obchodní činnosti se subdavatelskými službami, šíření vzorků, systematizace údajů do počítačových databází, výroba reklamních filmů, zprostředkování reklamy a propagace, zprostředkování dovozu a vývozu; (43) služby zajišťující stravování a nápoje, hotelové služby, hotely, pronajímání jednacích místností, pronájem kuchyňských přístrojů, provoz hotelového ubytování, rezervace a pronájem přechodného ubytování, restaurace, ubytování (pronajímání a přechodné), zásobování, penziony, motely, rezervace ubytování v hotelech, rezervace ubytování v penzionech, jídelny, samoobslužné jídelny a restaurace, služby recepce pro přechodné ubytování, služby ubytovací kanceláře.
(511) 16, 33, 35, 43

(540)

Volarik

- (111) **368872**
(220) 11.12.2017
(320) 11.12.2017
(442) 20.06.2018
(151) 26.09.2018
(730) **VÍNO VOLAŘÍK s.r.o.**, Rudé armády 40, Dolní Dunajovice, 69185, CZ
(740) Advokátní kancelář Mgr. Jiřina Svojanovská, Mgr. Jiřina Svojanovská, Šilingrovo náměstí 257/3, Brno, Brno-město, 60200
(210) O-544380
(510) (16) papír, lepenka a výrobky z těchto materiálů, etikety kromě textilních, obaly na lahve, tiskopisy, tiskoviny, adresáře, bloky (kancelářské potřeby), brožury, časopisy, desky na dokumenty, dopisní papír, držáky na psací potřeby, formuláře, fotografie, kalendáře, kancelářské pořadače, karty, katalogy, krabice z papíru, krabice z lepenky, knihy, letáky, listky, oznámení (papírnické zboží), obálky, obaly na spisy, papírnické zboží, pera (kancelářské potřeby), plastické obaly, které nejsou zařazeny do jiných tříd (a to plastické obaly na lahve, kancelářské potřeby, psací a papírnické zboží, tiskoviny), psací potřeby, psací podložky, psací soupravy, periodika, plakáty, pohlednice, poutače z papíru nebo lepenky, prospekty, razítka, registry, samolepky, sešity, seznamy, šablony, tiskárenské výrobky, tištěné propagační materiály a publikace, vlajky papírové, visačky na lahve z lepenky, visačky na lahve z papíru, zápisníky, záložky do knih, billboardy v rámci této třídy, alba, adresové štítky, balící papír, děrovačky, dřevitý papír, dřevitá lepenka, kancelářské potřeby (s výjimkou nábytku), lepicí pásky, návody, manuály, noviny, obaly na lahve (z lepenky nebo z papíru), obtisky, pečeti (razítka), těžítka; (33) alkoholické nápoje, s výjimkou pív, alkoholické výtažky z ovoce a rýže, alkoholové extrakty a esence, aperitivy, matolinové víno, alkoholické nápoje obsahující ovoce, víno, aperitivy na bázi vína, předem namíchané alkoholické nápoje, s výjimkou nápojů na bázi piva, saké; (35) obchodní činnost v oboru zemědělské prvovýroby, výroby a vinařství, organizování výstav k reklamním, propagačním, komerčním nebo obchodním účelům, prezentace výrobků v komunikačních médiích pro účely maloobchodu, reklama, reklama on-line v počítačové síti, rozšiřování reklamních nebo inzertních materiálů, rozhlasová reklama, televizní reklama, vydávání reklamních nebo náborových, propagačních a inzertních textů, zaslání reklamních materiálů zákazníkům, předvádění zboží, administrativní služby, marketing, návrh reklamních materiálů, obchodní informace, obchodní zprostředkovatelské služby s výrobky uvedenými výše ve tř. 16 a 33 a v oblasti služeb uvedených níže ve tř. 43, online inzerce v počítačové síti, propagace, šíření a aktualizace reklamních materiálů, poskytování a zprostředkování obchodních informací, a to i prostřednictvím webových stránek, aktualizace a údržba dat v počítačové síti, analýza nákladů a cen, aranžování výkladů, fakturace, fotokopírování, obchodní informace a rady pro spotřebitele (poradna pro spotřebitele), obchodní průzkum, pomoc při řízení obchodní činnosti, obchodních či průmyslových podniků, poradenské služby pro obchodní vedení, pořádání veletrhů pro obchodní či reklamní účely, PPC reklama, propagace, průzkum trhu, psaní reklamních textů, řízení obchodní činnosti nezávislých poskytovatelů služeb, sestavování katalogů informací pro obchodní či reklamní účely, sjednávání obchodních smluv pro třetí osoby, styk s veřejností, pomoc v obchodní činnosti se subdodavatelskými službami, šíření vzorků, systematizace údajů do počítačových databází, výroba reklamních filmů, zprostředkování reklamy a propagace, zprostředkování dovozu a vývozu; (43) služby zajišťující stravování a nápoje, hotelové služby, hotely, pronajímání jednacích místností, pronájem kuchyňských přístrojů, provoz hotelového ubytování, rezervace a pronájem přechodného ubytování, restaurace, ubytování (pronajímání a přechodné), zásobování, penziony, motely, rezervace ubytování v hotelech, rezervace ubytování v penzionech, jídelny, samoobslužné jídelny a restaurace, služby recepce pro přechodné ubytování, služby ubytovací kanceláře.

(511) 16, 33, 35, 43

(540)

VINO VOLARIK

- (111) **368873**
(220) 17.01.2018
(320) 17.01.2018
(442) 20.06.2018
(151) 26.09.2018
(730) **Stasková Markéta**, sídl. 9. května 700, Suchdol nad Lužnicí, 37806, CZ

(740) PatentCentrum Sedlák & Partners s.r.o., Husova tř. 1847/5, České Budějovice, České Budějovice 3, 37001

(210) O-545127

(591) Barevná

(510) (29) maso a masné výrobky, ryby, plody moře a měkkýši, mléko a mléčné výrobky, oleje a tuky, zpracované ovoce, houby a zelenina (včetně ořechů a luštěnin), hotová jídla připravovaná hlavně z masa, ryb, mořských plodů a zeleniny, polévky a vývary; (30) káva, čaj, kakao a jejich náhražky, led, zmrzlina, mražené jogurty a sorbety, cukr, přírodní sladidla, sladké polevy a náplně, pekárenské výrobky, cukrovinky, čokoláda a zákusky, sůl, chuťové přísady, ochucovačla a koření, majonéza a náhražky majonézy, hořčice, kečup a rajčatové omáčky, hotová jídla a polotovary a jídla rychlého občerstvení, a to jídla z kukuřice, obilnin, mouky a sezamu, noky, knedlíky, palačinky, jídla z těstovin, rýže a obilnin, koláče s náplní a pečivo, sendviče a pizzy, tortilly; (32) pivo, nealkoholická piva, minerální vody, šumivé a jiné nealkoholické nápoje, sirupy a jiné přípravky k přípravě nápojů, ovocné šťávy a nápoje z ovocných šťáv; (33) alkoholické nápoje (s výjimkou piva); (43) zajišťování stravování a nápojů, poskytování gastronomických služeb, provoz pohostinství, pohostinské služby a služby restauračního stravování, služby veřejného stravování, zajišťování hromadného stravování (catering), dočasné ubytování.

(511) 29, 30, 32, 33, 43

(540)



- (111) **368874**
(220) 25.01.2018
(320) 25.01.2018
(442) 20.06.2018
(151) 26.09.2018
(730) **A - Z CHLAZENÍ, s.r.o.**, Piletická 45/39, Hradec Králové, Piletice, 50003, CZ
(740) Ing. Jiří Štělák, Šumberova 42, Praha 6, 16200
(210) O-545339
(510) (11) přístroje a zařízení pro chlazení, přístroje a zařízení pro sušení, přístroje a zařízení pro klimatizaci a ventilaci, čističky vzduchu, zvlhčovače a odvlhčovače vzduchu, přístroje a zařízení pro topení, přístroje a zařízení pro vaření, přístroje a zařízení pro osvětlení, světelné zdroje, solární termální kolektory, tepelná čerpadla, šetřice paliva, průmyslové pece, sanitární technika, součásti uvedených přístrojů a zařízení; (37) montáž a servis chladicích zařízení, montáž a servis elektrických a elektronických přístrojů; (42) projektování chladicích zařízení, projektování elektrických a elektronických přístrojů a zařízení, technický výzkum a vývoj, počítačové programování, programování průmyslových strojů a zařízení, zkušební činnosti, kontroly kvality, kontroly materiálů, znalecká a kontrolní činnost v oblasti elektrických a elektronických přístrojů, technologické poradenství, technický výzkum.

(511) 11, 37, 42

(540)



- (111) **368875**
 (220) 01.02.2018
 (320) 01.02.2018
 (442) 20.06.2018
 (151) 26.09.2018
 (730) **Matěj Aleš Bc.**, Bernartice nad Odrou 146, Nový Jičín, 74101, CZ
Matějová Milena Mgr., Bernartice nad Odrou 146, Nový Jičín, 74101, CZ
 (740) Bc. Aleš Matěj, Na Lani 223, Nový Jičín, 74101
 (210) O-545519
 (510) (20) polštáře (dekorační), bytový textil (polštáře); (24) metrový textil, ložní prádlo všeho druhu z různých textilních materiálů, textilní příkrývky a pokrývky, textilie na nábytek (přehozy, potahy), textilie do koupelny (osušky, ručníky, žinky), textilie stolní (ubrusy, dečky), textilie do kuchyně (utěrky), textilie do domácnosti (záclony, závěsy); (35) provoz elektronického obchodu (e-shopu), maloobchodu i velkoobchodu s následujícími výrobky – s textilními materiály (tkaniny), s metrovým textilem, s ložními pokrývkami a příkrývkami (ložní prádlo), s textilní příkrývkami a pokrývkami, s textiliemi na nábytek, s textiliemi do koupelny, s textiliemi do domácnosti, s textiliemi nástěnnými, s textilními tapetami, s elastickými textiliemi, s oděvy, s pokrývkami hlavy, s oděvními doplňky, s obuví, s textilní galanterií, s výrobky z papíru a s tiskovinami, automatizované zpracování dat, administrativní a kancelářské práce, obchodní zastoupení výrobních a podnikatelských subjektů, reklamní a marketingová činnost, obchodní průzkum trhu, předvádění zboží a distribuce zboží k reklamním účelům, obchodní poradenství.
 (511) 20, 24, 35
 (540)

Maarit

- (111) **368876**
 (220) 05.02.2018
 (320) 05.02.2018
 (442) 20.06.2018
 (151) 26.09.2018
 (730) **Bek Martin**, Olomoucká 973/107, Opava, 74601, CZ
Bekus art style, s.r.o., Nákladní 32/18, Opava, 74601, CZ
 (740) Martin Bek, Olomoucká 973/107, Opava, 74601
 (210) O-545581
 (591) Barevná
 (510) (41) služby v oblasti vzdělávání, tvorba a publikace článků, rozhovorů a knih na téma tetování a piercing, organizace kulturních, zábavních, zábavně-společenských a sportovních akcí, organizace a realizace přednášek na téma tetování a piercing, organizování a poskytování video rozhovorů a tvorba poradenských tematických videí z oblasti tetování, piercingu a z oblasti životního stylu, prezentace filmů a videí z oblasti tetovacích studií; (44) tetování (návrh, zpracování a provedení tetování a piercingu), poradenství, konzultační a informační činnost vztahující se k tetování a piercingu (konzultace, poradenství při tvorbě a realizaci tetovacích motivů a tetování samotného, odborné poradenství při léčení tetování a piercingu).
 (511) 41, 44

(540)



- (111) **368877**
 (220) 09.02.2018
 (320) 09.02.2018
 (442) 20.06.2018
 (151) 26.09.2018
 (730) **R2 CENTER Sp. z o.o.**, Powstańców Wielkopolskich 91, PL-62-002 Suchy Las, PL
 (740) Vsetečka Zelený Švorčík Kalenský a partneři, advokátní a patentová kancelář, JUDr. Michal Havlík, advokát, Hálkova 1406/2, Praha 2, Nové Město, 12000
 (210) O-545686
 (510) (14) šperky, komponenty na výrobu šperků, příslušenství k hodinkám, ozdobné předměty (bižuterie, klenoty) pro osobní potřebu, hodinářské výrobky, části a součásti klenotů, části a součásti hodinářských potřeb, pouzdra na hodinářské výrobky, pouzdra na šperky, šperkové zapínání, krabice a kazety na šperky z drahých kovů, emblémy, pouzdra a figurky z drahých kovů, umělecká díla vyrobená z drahých a polodrahých kovů a/nebo jimi pokryté, která nejsou zahrnuty v jiných třídách, drahokamy, perly a drahé kovy a jejich imitace, kroužky na klíče a řetízků na klíče a přívěsky k nim spadající do této třídy; (18) peněženky z drahých kovů; (21) lahvičky, čajové konvice, džbány, louskáčky, svícny, stolní nádoby, sklenice na pití, košíky, kroužky na ubrusy, kuchyňské náčiní, korbele, misky, šálky, nádoby na pudr, stojánky na ubrusy, slánky, podšálky a vázy, vše vyrobené z drahých kovů nebo jimi pokryté; (34) tabatěrky ze vzácných kovů.
 (511) 14, 18, 21, 34
 (540)

APART DESIGN

- (111) **368878**
 (220) 13.02.2018
 (320) 13.02.2018
 (442) 20.06.2018
 (151) 26.09.2018
 (730) **Flaga GmbH**, Flaga Strasse 1, A-2100 Leobendorf, AT
 (740) Traplová Hadr Kubát, advokátní a patentová kancelář, Mgr. Jana Šuranová Traplová, advokátka, Přístavní 531/24, Praha 7, Holešovice, 17000
 (210) O-545751
 (510) (7) prodejní automaty, prodejní automaty na plynové lahve a tlakové lahve se stlačeným plynem; (35) pronájem prodejních automatů na plynové lahve a tlakové lahve se stlačeným plynem, velkoobchodní služby v oblasti paliv a plynů, maloobchodní služby v oblasti paliv a plynů.
 (511) 7, 35
 (540)

LAHVOMAT

- (111) **368879**
 (220) 15.02.2018
 (320) 15.02.2018
 (442) 20.06.2018
 (151) 26.09.2018
 (730) **Foxconn 4Tech s.r.o.**, U Zámečku 27, Pardubice, Pardubičky, 53003, CZ
 (740) Urbášek & Partners, advokátní kancelář, s.r.o., Mgr. Vratislav Urbášek, advokát, Národní 973/41, Praha 1 - Staré Město, 11000
 (210) O-545817
 (510) (7) elektrické motory (jiné než pro pozemní vozidla), elektrické otevírače dveří, elektrické otevírače oken, elektrické zavírače dveří, elektrické zavírače oken, elektricky ovládaná zařízení na manipulaci se záclonami a

zavěsy, hydraulická ovládací zařízení pro stroje a motory, hydraulické motory, hydraulické otevírače oken, hydraulické zavírače dveří, hydraulické zavírače oken, hydraulické otevírače dveří, hydrodynamické měniče, jiné než pro pozemní vozidla, joysticky jako součásti strojů, ne pro herní automaty, manipulační zařízení na nakládání a vykládání, pneumatická ovládací zařízení pro stroje a motory, pneumatické dopravníky, pneumatické otevírače dveří, pneumatické otevírače oken, pneumatické zavírače dveří, pneumatické zavírače oken, redukční převody, jiné než pro pozemní vozidla, redukční ventily (části strojů), regulátory (součásti strojů), regulátory rychlosti pro stroje a motory, regulátory tlaku (součásti strojů), roboty (stroje), rovnací stroje, setrvačníky pro stroje, spojiče paliva pro motory, uhlíkové kartáče (elektrotechnika), univerzální klouby (kardanové klouby); (9) akcelerometry, aktinometry, automatické časové spínače, automatické indikátory nízkého tlaku v pneumatikách vozidel, bezpečnostní tokeny (šifrovací zařízení), biočipy, cyklotrony, černé skříňky (zařízení na záznam dat), čipové karty (karty s integrovaným obvodem), čipy (integrované obvody), čtečky čárových kódů, dálkové ovladače, docházkové hodiny (zařízení na zaznamenávání času), elektrická zařízení na dálkové zapalování, elektrická zařízení pro dálkové řízení průmyslových procesů, elektrické měniče napětí, elektrické měřicí přístroje, elektrické odpory, elektrické regulátory proudu, elektrické regulátory osvětlení, elektrodynamická zařízení pro dálkové řízení signalizace, elektrolyzéry, elektronické etikety na zboží, elektronické klíčenky jako dálkové ovladače, elektronické přístupové systémy (zabezpečení dveří), GSM spínače (elektrotechnika), hologramy, humanoidní roboti vybavení umělou inteligencí, chytré náramky [měřicí přístroje], chytré prsteny (elektronická zařízení), indikátory ztrát elektrické energie, infračervené detektory, integrované obvody, interaktivní terminály vybavené dotykovou obrazovkou, interaktivní dotykové terminály, interkomunikační zařízení, joysticky pro počítače, jiné než pro videohry, kódované magnetické karty, kódované vstupní karty, magnetické identifikační karty, magnetické kódované identifikační náramky, magnetické pásky, monitorovací počítačové programy, nahrané programy operačních systémů, navigační přístroje pro vozidla (palubní počítače), navigační zařízení Globálního polohového systému (GPS), omezovače (elektrotechnika), počítačové programy (stahovatelné), počítačový hardware, počítačový software (nahraný), přístroje pro přesná měření, pyrometry, regulátory tepla, rozhraní pro počítače, řídicí panely, satelitní navigační přístroje, solenoidové ventily (elektromagnetické spínače), spínače elektrických obvodů, zařízení k ovládání kotlů, zařízení na kontrolu rychlosti pro vozidla, zařízení na zpracování dat, zařízení pro automatické řízení vozidel; (35) aktualizace a údržba dat v počítačových databázích, analýza nákladů a cen, poradenství v oblasti organizace podniku, poradenství v oblasti řízení a organizace podniku, provádění podnikových auditů, sběr údajů do počítačových databází, sestavování statistiky, služby odborníka na výkonnost podniku, subdodavatelské služby (pomoc v obchodní činnosti), systematizace údajů do počítačových databází, vedení počítačové evidence; (42) aktualizace počítačového softwaru, analýza počítačových systémů, poskytování výpočetních služeb prostřednictvím technologie cloud computing, energetický audit, instalace počítačového softwaru, konverze počítačových programů a dat, s výjimkou fyzické konverze, kopírování počítačových programů, počítačové programování, poradenství v oblasti informačních technologií, poradenství v oblasti internetového zabezpečení, poradenství v oblasti navrhování a vývoje počítačového hardwaru, poradenství v oblasti počítačového softwaru, poradenství v oblasti šifrování dat, poradenství v oblasti úspor energie, poradenství v oblasti zabezpečení počítačů, poskytování outsourcingových služeb v oblasti informačních technologií, poskytování vědeckých informací a poradenství v oblasti uhlíkové kompenzace, pronájem počítačového softwaru, provádění průzkumů, provádění studií technických projektů, řízení jakosti, sledování počítačových systémů za účelem odhalení poruch, software jako služba (SaaS), technický výzkum, technologické poradenství, tvorba počítačového softwaru, tvorba počítačových systémů, údržba počítačového softwaru, ukládání elektronických dat, výzkum a vývoj nových výrobků pro jiné osoby, vzdálené monitorování počítačových systémů.

(511) 7, 9, 35, 42

(540)

gossamer

(111) **368880**

(220) 21.02.2018

(320) 21.02.2018

(442) 20.06.2018

(151) 26.09.2018

(730) **DIGITAL PRO s.r.o.**, Wurmova 9, Košice 04023, SK

(740) Ing. Pavel Nádvořník s.r.o., Sokola Tůmy 1099/1, Ostrava, Mariánské Hory, 70900

(210) O-545963

(591) Barevná

(510) (41) akademie (vzdělávání), praktický výcvik (ukázky), vyučování, vzdělávání, organizování a vedení seminářů, on-line poskytování elektronických publikací (bez možnosti kopírování), vyučování řízení motorových vozidel formou autoškoly, školení řidičů.

(511) 41

(540)



(111) **368881**

(220) 23.02.2018

(320) 23.02.2018

(442) 20.06.2018

(151) 26.09.2018

(730) **Archibald Inn, a.s.**, Žitná 1319/33, Praha 1, Nové Město, 11000, CZ

(740) Ing. Marie Smrčková, patentový zástupce, Velflíkova 1431/10, Praha 6, 16000

(210) O-546028

(510) (35) reklama, propagace, marketing, analýzy a průzkumy trhu, digitální reklamní služby, aktualizace reklamních materiálů, distribuce reklamních inzerátů, tiskovin, reklamních materiálů a brožur, přímý marketing, internetový marketing, reklama na Internetu pro třetí osoby, šíření reklamních, marketingových a propagačních materiálů, administrativní řízení hotelů, administrativní služby poskytované hotely, hotelový management, hotelový management pro třetí osoby, správa hotelových pobídkových programů jiných subjektů, správa věrnostních programů, obchodní poradenství a informace, poradenství v oblasti správy a řízení hotelů; (36) cestovní pojištění, agenturní služby pro poskytování cestovního pojištění, informace o pojištění, pojištění hotelů, zařízení pojištění, služby směnárny, směnárny, bankomatové služby, uzavírání pojištění, uzavírání zdravotního pojištění, nájem budov, pronájem a nájem komerčních prostor, pronájem a nájem trvalého bydlení, pronájem kanceláří, pronájem nákupních prostor, pronájem sdílených kanceláří, správa budov, správa nemovitého majetku, výběr obecních poplatků, vydávání slevových poukázek, zajištění vrácení cla; (41) organizování a pořádání kongresů, sympozií, konferencí, včetně konzultačních služeb v tomto oboru, organizování festivalů, organizace soutěží a vyhlašování cen, organizace zábavních aktivit, organizace kvízů, her a soutěží, organizace turnajů ve stolních a společenských hrách, organizování a vedení plesů, organizace tanečních akcí, organizování a plánování recepčí, informační služby týkající se sportu, informační služby vztahující se k fyzické kondici, informační služby o vstupenkách na sportovní akce, hodiny cvičení, organizování golfových soutěží a turnajů, informační služby o možnostech rekreace a zábavy, koncertní sály a sítě, koncertní služby, agentury zajišťující vstupenky na koncerty, kina, kina (služby), informační služby o filmových programech, kasina, kasina (služby), on-line internetová zábava, noční kluby, noční kluby (služby a zábava), diskotéky, diskotéky (služby), ochutnávky vín (zábavní služby), instruktážní kurzy; (43) hotelové a motolové služby, hostely, hotelové restaurační služby, ubytování v hotelu (služby), hotelové rezervace, informace o hotelích, poskytování hotelového ubytování, poskytování informací vztahujících se k rezervování ubytování, rezervování hotelů pro třetí osoby, elektronické informační služby vztahující se k hotelům, agentury pro rezervaci ubytování v hotelích, restaurace (služby), restaurační služby, restaurační služby poskytované hotely, rezervace hotelů, rezervace pokojů, catering - jídla a nápoje pro bankety a hotely, delikatesy (restaurace), bufetové služby, gastronomické služby, mobilní cateringové služby, poskytování alkoholických nápojů, podávání jídel a nápojů pro hosty, pořádání banketů, pizzerie, poskytování jídel a nápojů, zásobování (catering), samoobslužné restaurace, služby nočního klubu (poskytování jídel a pití), služby osobního šéfkuchaře, služby v oblasti banketů, služby v oblasti hotelového cateringu, smluvní

gastronomické služby, tapas bary, čajovny, kavárny, kavárny (služby), bary, bary (služby), denní bary (v hotelích a restauracích), vinárny, služby vináren, služby sommeliérů, služby soukromých nápojových klubů, pořádání svatebních recepcí (místo konání), pořádání svatebních recepcí (potraviny a nápoje), poskytování informací o barových službách, poskytování informací o oboru barmanství, pronajímání konferenčních místností spadající do této třídy, poskytování konferenčních místností spadající do této třídy, poskytování prostor a zařízení pro shromáždění a konference, výstavy a setkání spadající do této třídy, poskytování prostor pro veletrhy a výstavy spadající do této třídy, pronájem přenosných staveb, pronájem velkých stanů.

(511) 35, 36, 41, 43

(540)

ARCHIBALD AT THE CHARLES BRIDGE

(111) **368882**

(220) 28.02.2018

(320) 28.02.2018

(442) 20.06.2018

(151) 26.09.2018

(730) **MTZ-SERVIS s.r.o.**, Dlouhá 683/19, Rudolfov, 37371, CZ

(210) O-546133

(591) Barevná

(510) (6) kovové stavební a konstrukční materiály a prvky, kovové nádoby a kovové výrobky určené pro přepravu a kovové obalové materiály, kovové nezpracované a polozpracované materiály bez určení účelu; (35) obchodní administrativa, řízení obchodní činnosti a obchodní administrativa, nákup a prodej ocelových trubek; (37) stavebnictví a demolice staveb, pronájem nástrojů, strojů, zařízení a vybavení pro stavebnictví a demolice staveb.

(511) 6, 35, 37

(540)

MTZ SERVIS

(111) **368883**

(220) 28.02.2018

(320) 28.02.2018

(442) 20.06.2018

(151) 26.09.2018

(730) **VSO Holding s.r.o.**, Martinická 987/3, Praha 9, Kbely, 19700, CZ

(740) Mališ Nevrkla Legal, advokátní kancelář, s.r.o., JUDr. Luboš Nevrkla Ph.D., Kováků 554/24, Praha 5, 15000

(210) O-546145

(510) (9) ochranná výstroj pro sport - helmy; (18) aktovky školní, batohy, batohy pro horolezce, batohy turistické, batohy pro děti, brašny lovecké, hole turistické, chlebníky, brašny na nářadí, cestovní obaly na oděvy, tašky plážové, deštníky, slunečníky; (25) oděvy, zejména oděvy pánské, dámské, dětské, oděvy pro sport a volný čas, bundy, zejména bundy sportovní a bundy sportovní s kapucí, větrovky, kombinézy jako oděvy, zejména sportovní, sportovní soupravy, tepláky, šortky, kamaše, kalhoty, kravaty, legíny, oděvy pletené, oděvy nepromokavé, plavky, sportovní dresy, trika, polokošile, mikiny, tílka, pulovry, vesty, svetry, prádlo osobní, prádlo spodní, pyžama, ponožky, šály, šátky, pokrývky hlavy, čelenky, obuv, sportovní obuv, obuv plážová, fotbalová obuv, lyžařské boty; (28) posilovací stroje, přístroje pro tělesná cvičení, sportovní тренаžéry, sportovní potřeby, potřeby pro sportovní hry a sportovní nářadí určené pro volný čas, rekondici a regeneraci v rámci této třídy, hry v rámci této třídy, zejména hry společenské, hry stolní, hry plážové, bazény plavecké (potřeby pro hry), hračky, kulečnickové (biliardové) stoly, rybářské potřeby spadající do této třídy, lukostřelecké náčiní, ploutve pro plavání, brusle, hokejové puky, sportovní hole, čepel, ochranná výstroj pro sport – chrániče (sportovní potřeby), vycpávky, míče, lyže, lyže vodní, surfovací prkna,

potřeby pro míčové sporty, tenisové rakety, závesné kluzáky, křídla padáková, snowboardy, skateboardy, sánky (rekreační/sportovní vybavení).

(511) 9, 18, 25, 28

(540)



(111) **368884**

(220) 02.03.2018

(320) 02.03.2018

(442) 20.06.2018

(151) 26.09.2018

(730) **Hruboš Petr Ing.**, Lipová 426, Škvorec, 25083, CZ

(740) GATODE s. r. o., Ing. Mgr. Denisa Dudová, Vršovická 478/51, Praha 10, Vršovice, 10100

(210) O-546220

(510) (16) papír a papírenské zboží, papírové tašky, papírové dárkové tašky, papírové dárkové tašky na víno, papírové sáčky na balení, dárkové tašky, balicí materiály z papíru, etikety z papíru, krabice vyrobené z papíru, papírové nákupní tašky, papírové štítky, papírové visačky na dárky, tištěné papírové štítky; (18) tašky, textilní nákupní tašky, plátěné tašky; (22) textilní dárkové tašky, textilní dárkové tašky na víno, textilní sáčky a tašky na balení; (40) úprava a zpracování papíru, recyklace papíru, bělení papíru, formátování papíru, odkyselování papíru, laminování papíru, nanášení reliéfních vzorů na papírové povrchy, konečná úprava papíru, poskytování informací vztahujících se ke službám úpravy papíru, úprava a zpracování textilie, tisk vzorů, barvení textilie; (41) výchova, vzdělání, poskytování informací o používání igelitek, legislativy, zátěže na životní prostředí prostřednictvím online portálu, vzdělávací služby a odborné informační, poradenské a konzultační služby vztahující se k ochraně životního prostředí, elektronické publikace knih a periodik online, pořádání a zajišťování odborných tematických seminářů a workshopů, školení (pořádání a řízení).

(511) 16, 18, 22, 40, 41

(540)



(111) **368885**

(220) 05.03.2018

(320) 05.03.2018

(442) 20.06.2018

(151) 26.09.2018

(730) **YARA Agri Czech Republic, s.r.o.**, Dušní 907/10, Praha 1, Staré Město, 11000, CZ

(740) Mgr. Stella Holešová, Anny Letenské 34/7, Praha 2, Vinohrady, 12000

(210) O-546254

(591) Barevná

(510) (1) kulturní média, hnojiva a chemické látky pro použití v zemědělství, zahradnictví a lesnictví, agrochemikálie s výjimkou fungicidů, přípravků k hubení plevelu, herbicidů, insekticidů a přípravků k hubení parazitů, chemikálie používané v zemědělství, zahradnictví a lesnictví, hnojiva, kompost, látky na ochranu semen, látky na podporu růstu rostlin, látky na podporu úrodnosti plodin, látky na zlepšení kvality půdy, listová výživa,

organická hnojiva, přípravky na hnojení, přípravky regulující růst rostlin, výživa pro rostliny; (5) přípravky proti rostlinným a živočišným škůdcům, fungicidy, herbicidy, přípravky na hubení škůdců, přípravky na likvidaci nežádoucích rostlin, přípravky na sterilizaci půdy, insekticidy, insekticidy pro zemědělské účely, přípravky odpuzující škůdce; (44) zemědělské služby, služby akvakultury, zahradnické a lesnické služby, zemědělské služby - pěstování plodin, informační služby týkající se zemědělství, informační služby vztahující se k používání a dávkování hnojiv, chemikálií, výživových a ochranných přípravků v zemědělství, konzultační a poradenské služby týkající se zemědělství, zahradnictví a lesnictví, odborné poradenství pro zemědělství, pěstitelské poradenské služby vztahující se k zemědělství, poskytování on-line informací o zemědělských, zahradnických a lesnických službách.

(511) 1, 5, 44
(540)



- (111) **368886**
(220) 07.03.2018
(320) 07.03.2018
(442) 20.06.2018
(151) 26.09.2018
(730) **Handl Luděk Ing.**, Jasná II 731/32, Praha 4, 14700, CZ
Princová Simona, Přemyslova 399/2, Písek, Pražské Předměstí, 29701, CZ
(740) Bohemia Patent, Ing. Jana Vandělíková, Vodičkova 791/41, Praha 1 - Nové Město, 11000
(210) O-546340
(591) Barevná
(510) (5) veterinární přípravky, výživové přísady do krmiv pro zvířata, pro léčebné účely, proteinové doplňky pro zvířata, potravní doplňky pro zvířata, potravní doplňky pro domácí zvířata ve formě nápojových směsí v prášku, vitaminové a minerální doplňky pro domácí mazlíčky, potravní doplňky pro domácí mazlíčky ve formě pamlsků, medikované krmivo pro zvířata, výživové doplňky pro podporu výroby energie a zlepšení fyzické výkonnosti, potravní doplňky, doplňky stravy a doplňky výživové živočišného původu pro účely nikoli lékařské, bylinné doplňky stravy konzervované, dietní doplňky stravy, potravní doplňky obsahující enzymy, kolagen z vepřových nožiček; (29) maso, ryby, drůbež, zvěřina a výrobky z nich, masné výrobky, zejména klobásy, salámy, párky, šunka, uzeniny, masové konzervy, veškeré zabijačkové výrobky, balené masové zboží, masové polotovary, paštiky, slanina, maso konzervované, masové extrakty, bujóny, vývary, droby, vnitřnosti, dršťky, játra, játrová paštika, koncentrované vývary, potraviny živočišného původu – vše spadající do této třídy; (31) krmiva a potrava pro zvířata, posilující krmné přípravky pro zvířata, krmiva pro zvířata získaná z rostlinných látek, konzervovaná krmiva obsahující maso pro mláďata, konzervovaná nebo zavařená krmiva pro zvířata, jedlé pochoutky ke žvýkání pro domácí zvířata, jedlé žvýkácké kosti pro psy, jedlé žvýkáčky pro zvířata, jedlé kosti a tyčinky pro domácí mazlíčky, jedlé pochoutky ke žvýkání pro psy, krmiva pro zvířata v kusech, krmné přípravky pro psy, krmivo pro závodní psy, krmiva pro štěňata, krmné směsi pro zvířata, potrava pro domácí zvířata ve formě výrobků určených ke žvýkání, potrava pro psy, konzervovaná krmiva pro psy, krmivo pro psy ochučené kuřecím masem, krmiva pro psy se syrovou příchutí, krmivo pro psy ochučené játrou, krmivo pro psy ochučené hovězím masem, krmivo pro psy s obsahem jater, kosti pro psy, psí suchary, suchary pro štěňata, jedlé pochoutky pro domácí mazlíčky, jedlé psí pochoutky, jedlé pochoutky pro zvířata, krmivo pro psy s obsahem kuřecího masa, pamlsky pro domácí zvířata v podobě tyčinek z buvolí kůže, krmivo pro psy s obsahem hovězího masa, krmivo pro psy ve formě prstýnků, přípravky do krmiv pro zvířata, suchary pro zvířata, mléko jako krmivo pro psy, čerstvé ovoce a zelenina, brambory a přípravky z těchto výrobků používané jako přísady do krmiv, dorty pro psy z přírodních surovin, sušené krmivo pro psy, nápoje pro psy.
(511) 5, 29, 31

(540)



- (111) **368887**
(220) 12.03.2018
(320) 12.03.2018
(442) 20.06.2018
(151) 26.09.2018
(730) **Unicorn a.s.**, V kapslovně 2767/2, Praha 3, Žižkov, 13000, CZ
(740) Ing. Jiří Střelák, Šumberova 42, Praha 6, 16200
(210) O-546433
(510) (9) přístroje pro zpracování informací, počítače, počítačové programy/software, elektronické počítačové informační a řídicí systémy/technologie, nosiče dat v elektronické podobě a zvukově-obrazové záznamy magnetické nebo v elektronické podobě, elektronické nosiče dat se vzdělávací/výukovou tematikou, dále s tematikou programování/software, výpočetní technikou a informačními/komunikačními technologiemi, příslušenství k výpočetní technice spadající do této třídy - modemy, servery, mikroprocesory, čipy, počítačové tiskárny, monitory, čtecí a snímací elektronické přístroje pro identifikaci zboží/osob, elektronické/magnetické platební produkty - platební karty, elektronické/magnetické identifikační karty, elektronické klíče/kódy, přístroje telekomunikační techniky, satelitní technika, zařízení pro vysílání, kódování a dekódování signálů/informací, přístroje pro záznam, převod a reprodukci zvuku/obrazu, audio-video přístroje, elektrosoučástky všeho druhu, baterie a akumulátory, elektrické vodiče - kabely všeho druhu, přístroje pro měření a regulaci, vážení, kontrolu a signalizaci, přístroje optické, filmové, fotografické, vědecké aparáty a přístroje, přístroje pro vedení, výrobu, přepínání, přeměnu, akumulaci, regulaci nebo řízení elektrického proudu, ochranné pomůcky uvedené v této třídě; (16) učebnice všeho druhu, sešity, skripta, školní potřeby spadající do této třídy, psací a kancelářské potřeby všeho druhu uvedené v této třídě, periodické a neperiodické tiskoviny - odborná literatura, knihy, časopisy, fotografie, letáky, brožury, kalendáře, diáře, firemní tiskoviny, reklamní tiskoviny, tiskoviny se zaměřením na počítače, počítačové informační systémy, software a vzdělávání, psací a kancelářské potřeby k reklamním účelům spadající do této třídy, papír, kartón a kartonážní výrobky, lepenka a výrobky z lepenky, výrobky z vlnité lepenky, papír pro kancelář - xerografický, papír pro tisk a obalový papír, obalové a lepicí pásy a fólie, etikety, samolepicí fólie a papíry, obaly a fólie z PE, PP nebo jiných plastických hmot pro balení a obalení tiskovin - knih, učebnic a sešitů; (35) činnost ekonomických a organizačních poradců, služby a poradenství v oblasti managementu, řízení firmy, obchodní strategie, obchodní správa podnikatelských subjektů/firem a obchodních podílů ve firmách, marketingová, reklamní a inzertní činnost, průzkumy trhu, administrativní služby, daňové a účetní služby a poradenství, personální služby a poradenství, provoz elektronických obchodů (internetových e-shopů), automatizované zpracování dat, správa obchodních dat, zprostředkování v oblasti obchodu s výpočetní technikou a počítačovým příslušenstvím, počítačovými programy, počítačovými informačními a řídicími systémy a technologiemi, elektronickými médii - nosiči dat, telekomunikační a kancelářskou technikou, audio-video technikou, vzdělávací a prezentační technikou a pomůckami, učebnicemi a tiskovinami všeho druhu, školními a psacími potřebami, reklamními předměty, oděvy a obuví, sportovními potřebami, hračkami a hrami a potřebami pro domácnost, pořádání komerčních a reklamních seminářů, veletrhů a výstav; (38) spojové a telekomunikační služby, poskytování telekomunikačních připojení k počítačovým sítím, počítačová komunikace - elektronický přenos dat a informací, elektronická pošta, dálkové telekonference, telefonické služby přes počítačové sítě, vysílací služby, pronájem telekomunikačních přístrojů a zařízení pro přenos dat a informací, provoz elektronických komunikačních

(internetových) portálů se zaměřením na telekomunikační služby; (41) provoz vzdělávacího zařízení - vysoké školy, školící a vzdělávací činnost, lektorská činnost, výuka, pořádání školení a kurzů, jazykových a rekvalifikačních kurzů, manažerské kurzy, vydavatelská a nakladatelská činnost, kooperace v oblasti zajištění studia v zahraničí, studijní programy, studijní stipendia, pronájem vzdělávacích a kulturních zařízení, pořádání vzdělávacích a kulturních seminářů, veletrhů a výstav, pořádání a organizování kulturních, společenských, zábavních nebo sportovních akcí, agenturní činnost a informační služby v oblasti vzdělávání, zprostředkování v oblasti vzdělávání, pronájem zvukových a zvukově-obrazových záznamů, umělecká, filmová a hudební produkce, provoz elektronických komunikačních (internetových) portálů se zaměřením na vzdělávání, zábavu, kulturu a sport; (42) tvorba počítačového software - programování počítačů, zhotovování software všeho druhu na zakázku, výzkum, vývoj a projektování software, počítačové systémové analýzy, regenerace počítačových dat, programátorský servis - instalační a servisní služby v oblasti počítačového software, testování, aktualizace a kopírování software, správa software, antivirová správa software, pronájem počítačového software, informačních technologií a počítačové techniky, poradenství a konzultace v oblasti počítačové techniky, software a informačních technologií, provoz elektronických internetových portálů se zaměřením na počítačovou techniku, informační technologie a software, tvorba a správa webových stránek, webhosting, webdesign, počítačová grafika, grafický a průmyslový design.

(511) 9, 16, 35, 38, 41, 42

(540)



(111) **368888**

(220) 12.03.2018

(320) 12.03.2018

(442) 20.06.2018

(151) 26.09.2018

(730) **Unicorn a.s.**, V kapslovně 2767/2, Praha 3, Žižkov, 13000, CZ

(740) Ing. Jiří Štřelák, Šumberova 42, Praha 6, 16200

(210) O-546434

(510) (9) přístroje pro zpracování informací, počítače, počítačové programy/software, elektronické počítačové informační a řídicí systémy/technologie, nosiče dat v elektronické podobě a zvukově-obrazové záznamy magnetické nebo v elektronické podobě, elektronické nosiče dat se vzdělávací/výukovou tematikou, dále s tematikou programování/software, výpočetní technikou a informačními/komunikačními technologiemi, příslušenství k výpočetní technice spadající do této třídy - modemy, servery, mikroprocesory, čipy, počítačové tiskárny, monitory, čtecí a snímací elektronické přístroje pro identifikaci zboží/osob, elektronické/magnetické platební produkty - platební karty, elektronické/magnetické identifikační karty, elektronické klíče/kódy, přístroje telekomunikační techniky, satelitní technika, zařízení pro vysílání, kódování a dekódování signálů/informací, přístroje pro záznam, převod a reprodukci zvuku/obrazu, audio-video přístroje, elektrosoučástky všeho druhu, baterie a akumulátory, elektrické vodiče - kabely všeho druhu, přístroje pro měření a regulaci, vážení, kontrolu a signalizaci, přístroje optické, filmové, fotografické, vědecké aparáty a přístroje, přístroje pro vedení, výrobu, přepínání, přeměnu, akumulaci, regulaci nebo řízení elektrického proudu, ochranné pomůcky uvedené v této třídě; (16) učebnice všeho druhu, sešity, skripta, školní potřeby spadající do této třídy, psací a kancelářské potřeby všeho druhu uvedené v této třídě, periodické a neperiodické tiskoviny - odborná literatura, knihy, časopisy, fotografie, letáky, brožury, kalendáře, diáře, firemní tiskoviny, reklamní tiskoviny, tiskoviny se zaměřením na počítače, počítačové informační systémy, software a vzdělávání, psací a kancelářské potřeby k reklamním účelům spadající do této třídy, papír, kartón a kartonážní výrobky, lepenka a výrobky z lepenky, výrobky z vlnité lepenky, papír pro kancelář - xerografický, papír pro tisk a obalový papír, obalové a lepicí pásy a fólie, etikety, samolepicí fólie a papíry, obaly a fólie z PE, PP nebo jiných plastických hmot pro balení a obalení tiskovin - knih, učebnic a sešitů; (35)

činnost ekonomických a organizačních poradců, služby a poradenství v oblasti managementu, řízení firmy, obchodní strategie, obchodní správa podnikatelských subjektů/firem a obchodních podílů ve firmách, marketingová, reklamní a inzertní činnost, průzkumy trhu, administrativní služby, daňové a účetní služby a poradenství, personální služby a poradenství, provoz elektronických obchodů (internetových e-shopů), automatizované zpracování dat, správa obchodních dat, zprostředkování v oblasti obchodu s výpočetní technikou a počítačovým příslušenstvím, počítačovými programy, počítačovými informačními a řídicími systémy a technologiemi, elektronickými médii - nosiči dat, telekomunikační a kancelářskou technikou, audio-video technikou, vzdělávací a prezentační technikou a pomůckami, učebnicemi a tiskovinami všeho druhu, školními a psacími potřebami, reklamními předměty, oděvy a obuví, sportovními potřebami, hračkami a hrami a potřebami pro domácnost, pořádání komerčních a reklamních seminářů, veletrhů a výstav; (38) spojové a telekomunikační služby, poskytování telekomunikačních připojení k počítačovým sítím, počítačová komunikace - elektronický přenos dat a informací, elektronická pošta, dálkové telekonference, telefonické služby přes počítačové sítě, vysílací služby, pronájem telekomunikačních přístrojů a zařízení pro přenos dat a informací, provoz elektronických komunikačních (internetových) portálů se zaměřením na telekomunikační služby; (41) provoz vzdělávacího zařízení - vysoké školy, školící a vzdělávací činnost, lektorská činnost, výuka, pořádání školení a kurzů, jazykových a rekvalifikačních kurzů, manažerské kurzy, vydavatelská a nakladatelská činnost, kooperace v oblasti zajištění studia v zahraničí, studijní programy, studijní stipendia, pronájem vzdělávacích a kulturních zařízení, pořádání vzdělávacích a kulturních seminářů, veletrhů a výstav, pořádání a organizování kulturních, společenských, zábavních nebo sportovních akcí, agenturní činnost a informační služby v oblasti vzdělávání, zprostředkování v oblasti vzdělávání, pronájem zvukových a zvukově-obrazových záznamů, umělecká, filmová a hudební produkce, provoz elektronických komunikačních (internetových) portálů se zaměřením na vzdělávání, zábavu, kulturu a sport; (42) tvorba počítačového software - programování počítačů, zhotovování software všeho druhu na zakázku, výzkum, vývoj a projektování software, počítačové systémové analýzy, regenerace počítačových dat, programátorský servis - instalační a servisní služby v oblasti počítačového software, testování, aktualizace a kopírování software, správa software, antivirová správa software, pronájem počítačového software, informačních technologií a počítačové techniky, poradenství a konzultace v oblasti počítačové techniky, software a informačních technologií, provoz elektronických internetových portálů se zaměřením na počítačovou techniku, informační technologie a software, tvorba a správa webových stránek, webhosting, webdesign, počítačová grafika, grafický a průmyslový design.

(511) 9, 16, 35, 38, 41, 42

(540)

Unicorn Universe

(111) **368889**

(220) 13.03.2018

(320) 13.03.2018

(442) 20.06.2018

(151) 26.09.2018

(730) **Matoušková Lenka Mgr.**, Smetanova 407, Mnichovo Hradiště, 29501, CZ

(740) KMVS, advokátní kancelář, s.r.o., Mgr. Libor Štajer, Hellichova 458/1, Praha, 11800

(210) O-546469

(510) (6) drobné kovové železářské výrobky, kovové identifikační destičky, kovové identifikační náramky, umělecké předměty z obecných kovů; (14) vzácné kovy a jejich slitiny, acháty, bižuterní zapínání, brože (šperky), drahé kovy surové nebo jako polotovar, drahokamy, jehlice (šperky), jehlice do kravat, klíčenky (dělené kroužky s ozdobou nebo jako přívěsek), komponenty na výrobu šperků, korálky na výrobu šperků, manžetové knoflíčky, medailonky (šperky), náhrdelníky (šperky), náramky (šperky), náušnice, perly (šperky), polodrahokamy, potřeby pro výrobu šperků, prsteny (šperky), přívěsky (šperky), přívěsky ke kroužkům na klíče, rhodium, růžence, řemínky k náramkovým hodinkám, řetízky (šperky), skleněná bižuterie (imitace drahokamů), spony na kravaty, stříbro surové nebo jako polotovar, šperky, zapínání ke šperkům; (18) kůže a imitace kůže, zvířecí kůže a usně, biče, postroje a sedlářské výrobky, obojky, vodítka a oblečky pro zvířata, kožená vodítka, obojky pro zvířata; (20) jantar, mušle, lastury, ulity, perleť surová nebo jako polotovar; (26) bříže (oděvní doplňky), čelenky do vlasů, sponky do vlasů, stuhý a mašle na balení dárků ne papírové, ozdobné prvky na oděvy, ozdoby na klobouky.

(511) 6, 14, 18, 20, 26
(540)



tlumivky, statické budiče, elektrické usměrňovače, elektrické rozvaděče, elektrické měniče, trakční napájecí měničy, elektrické přístroje pro napětí všeho druhu, elektrické generátory, bleskojistky, vypínače, rychlovypínače, jističe, stykače, elektrické regulátory a odpory, odbuzovací zařízení, odpojovače (elektrina), proudové průchodky, elektrická relé, spínací skříně, elektrické rozvodny, měřicí přístroje pro defektoskopii, baterie, hardware a software, filtračně-kompenzační zařízení, regulované elektropohony, elektronické systémy řízení, VVN zdroje pro elektrostatické odlučovače; (37) instalace a opravy elektrických strojů, přístrojů, zařízení a elektronických zařízení; (42) technické poradenství, projektování elektrických zařízení, technické expertizy, stavební projekce, projektování, průmyslový design, výzkum v oboru strojírenství, elektrotechniky, energetiky, hutnictví a chemie, zkoušky materiálů, zkoušky zařízení, tvorba software a poradenství v oblasti hardware a software.

(511) 7, 9, 37, 42
(540)

(111) **368890**
(220) 23.03.2018
(320) 23.03.2018
(442) 20.06.2018
(151) 26.09.2018
(730) **ČKD ELEKTROTECHNIKA, a.s.**, Kolbenova 936/5e, Praha 9 - Vysočany, 19000, CZ

(740) Ing. Václav Kratochvíl, Husníkova 2086/22, Praha 5 - Stodůlky, 15800

(210) O-546753

(591) Barevná

(510) (7) synchronní alternátory a motory dvou i vícepólové (jiné než pro pozemní vozidla), stejnosměrné motory a řídicí dynamy (jiné než pro pozemní vozidla), průmyslové pohony všeho druhu, ruční mechanické nástroje a nářadí, svařovací stroje a svařovací automaty; (9) elektrické dráty, kabely a vedení, transformátory napětí, transformátorové přepínače, elektronické tlumivky, statické budiče, elektrické usměrňovače, elektrické rozvaděče, elektrické měniče, trakční napájecí měničy, elektrické přístroje pro napětí všeho druhu, elektrické generátory, bleskojistky, vypínače, rychlovypínače, jističe, stykače, elektrické regulátory a odpory, odbuzovací zařízení, odpojovače (elektrina), proudové průchodky, elektrická relé, spínací skříně, elektrické rozvodny, měřicí přístroje pro defektoskopii, baterie, hardware a software, filtračně-kompenzační zařízení, regulované elektropohony, elektronické systémy řízení, VVN zdroje pro elektrostatické odlučovače; (37) instalace a opravy elektrických strojů, přístrojů, zařízení a elektronických zařízení; (42) technické poradenství, projektování elektrických zařízení, technické expertizy, stavební projekce, projektování, průmyslový design, výzkum v oboru strojírenství, elektrotechniky, energetiky, hutnictví a chemie, zkoušky materiálů, zkoušky zařízení, tvorba software a poradenství v oblasti hardware a software.

(511) 7, 9, 37, 42

(540)



(111) **368891**
(220) 23.03.2018
(320) 23.03.2018
(442) 20.06.2018
(151) 26.09.2018
(730) **ČKD ELEKTROTECHNIKA, a.s.**, Kolbenova 936/5e, Praha 9 - Vysočany, 19000, CZ

(740) Ing. Václav Kratochvíl, Husníkova 2086/22, Praha 5 - Stodůlky, 15800

(210) O-546754

(591) Barevná

(510) (7) synchronní alternátory a motory dvou i vícepólové (jiné než pro pozemní vozidla), stejnosměrné motory a řídicí dynamy (jiné než pro pozemní vozidla), průmyslové pohony všeho druhu, ruční mechanické nástroje a nářadí, svařovací stroje a svařovací automaty; (9) elektrické dráty, kabely a vedení, transformátory napětí, transformátorové přepínače, elektronické



(111) **368892**
(220) 26.03.2018
(320) 26.03.2018
(442) 20.06.2018
(151) 26.09.2018
(730) **AGEL a.s.**, Jungmannova 28/17, Praha 1, 11000, CZ
(210) O-546785

(510) (3) antistatické přípravky, odmašťovací přípravky; (5) farmaceutické a veterinářské prostředky, hygienické výrobky pro léčebné účely, náplasti a obvazový materiál, dezinfekční přípravky, fungicidy, antibakteriální přípravky, dietní potraviny pro léčebné účely, dietetické nápoje pro léčebné účely, léčivé čaje, chemické přípravky pro lékařské, farmaceutické a veterinární účely, kultury mikroorganismů pro lékařské a veterinární účely, léčiva, sterilizační přípravky, vakcíny, kromě koncentrovaných výživných, rostlinných, dietních a multivitaminových doplňků ve formě gelu; (10) přístroje a nástroje chirurgické, ortopedické potřeby, materiál na sešívání ran, anesteziologické přístroje, kardiologické, diagnostické, zubařské a jiné lékařské přístroje a nástroje, speciální lůžka pro lékařské účely, nábytek speciální pro lékařské účely; (35) propagační činnost v oblasti zdravotní péče, prevence nemocí a zdravotní osvěty, pomoc při řízení obchodní činnosti, a to v oblasti zdravotnictví, poradenská činnost v oblasti řízení provozu a restrukturalizace zdravotnických zařízení (podniková organizace a ekonomické poradenství); (39) sanitní doprava, provozování rychlé záchranné služby; (40) činnost v oblasti nakládání s nebezpečnými odpady; (41) pořádání vzdělávacích akcí pro odbornou i laickou veřejnost v oblasti zdravotnictví, v oblasti prevence nemocí a zdravotní osvěty, pořádání vzdělávacích a informačních kurzů pro zaměstnance zdravotnictví, sportovní a kulturní aktivity, pořádání kulturně společenských akcí, pořádání vědeckých a odborných seminářů, kongresů, symposií a konferencí; (42) návrh a vývoj počítačového hardwaru a softwaru pro potřeby zdravotnictví, vědecký výzkum pro lékařské účely, bakteriologický a biologický výzkum, chemické a biologické analýzy, vývoj a výzkum léčiv, zkoušení léčiv, výzkum a vývoj v oblasti přírodních a technických věd, odborné služby (expertizy) v oblasti molekulární biologie, biochemie, instrumentálních metod a soudní sérologie, odborné služby (expertizy) v oblasti genetiky, identifikací osob a genetické DNA, analýzy hypervariabilních polymorfismů člověka, odborné služby (expertizy) v oblasti toxikologie; (43) provoz kuchyně a jídelny, zajišťování ubytovacích služeb; (44) lékařské služby, poskytování ambulantní a hospitalizační zdravotní péče ve všech oborech medicíny, RTG vyšetření, angiografická vyšetření, ultrazvuková vyšetření a jiná vyšetření pro lékařské účely, provádění operačních výkonů, poskytování intenzivní péče, provádění anestezií, rehabilitační služby, fyzioterapie, lékařské poradenství, ošetřovatelské služby, lékárenské služby, provoz krevní banky, provoz banky kostní dřeně, provozování sterilizačního centra, provozování klinik

laboratoře, hematologie, onkologie, radioterapie, transplantací a replantační centrum, zdravotní koupele (služby), odborné služby v oblasti farmacie, zdravotnictví a lékařství.

(511) 3, 5, 10, 35, 39, 40, 41, 42, 43, 44

(540) **NEMOCNICE ŘÍČANY PHARMA člen skupiny AGEL**

(111) **368893**

(220) 26.03.2018

(320) 26.03.2018

(442) 20.06.2018

(151) 26.09.2018

(730) **AGEL a.s.**, Jungmannova 28/17, Praha 1, 11000, CZ

(210) O-546786

(591) Barevná

(510) (3) antistatické přípravky, odmašťovací přípravky; (5) farmaceutické a veterinářské prostředky, hygienické výrobky pro léčebné účely, náplasti a obvazový materiál, dezinfekční přípravky, fungicidy, antibakteriální přípravky, dietní potraviny pro léčebné účely, dietetické nápoje pro léčebné účely, léčivé čaje, chemické přípravky pro lékařské, farmaceutické a veterinární účely, kultury mikroorganismů pro lékařské a veterinární účely, léčiva, sterilizační přípravky, vakcíny, kromě koncentrovaných výživných, rostlinných, dietních a multivitaminových doplňků ve formě gelu; (10) přístroje a nástroje chirurgické, ortopedické potřeby, materiál na sešívání ran, anesteziologické přístroje, kardiologické, diagnostické, zubařské a jiné lékařské přístroje a nástroje, speciální lůžka pro lékařské účely, nábytek speciální pro lékařské účely; (35) propagační činnost v oblasti zdravotní péče, prevence nemocí a zdravotní osvěty, pomoc při řízení obchodní činnosti, a to v oblasti zdravotnictví, poradenská činnost v oblasti řízení provozu a restrukturalizace zdravotnických zařízení (podniková organizace a ekonomické poradenství); (39) sanitní doprava, provozování rychlé záchranné služby; (40) činnost v oblasti nakládání s nebezpečnými odpady; (41) pořádání vzdělávacích akcí pro odbornou i laickou veřejnost v oblasti zdravotnictví, v oblasti prevence nemocí a zdravotní osvěty, pořádání vzdělávacích a informačních kurzů pro zaměstnance zdravotnictví, sportovní a kulturní aktivity, pořádání kulturně společenských akcí, pořádání vědeckých a odborných seminářů, kongresů, symposií a konferencí; (42) návrh a vývoj počítačového hardwaru a softwaru pro potřeby zdravotnictví, vědecký výzkum pro lékařské účely, bakteriologický a biologický výzkum, chemické a biologické analýzy, vývoj a výzkum léčiv, zkoušení léčiv, výzkum a vývoj v oblasti přírodních a technických věd, odborné služby (expertízy) v oblasti molekulární biologie, biochemie, instrumentálních metod a soudní sérologie, odborné služby (expertízy) v oblasti genetiky, identifikací osob a genetické DNA, analýzy hypervariabilních polymorfismů člověka, odborné služby (expertízy) v oblasti toxikologie; (43) provoz kuchyně a jídelny, zajišťování ubytovacích služeb; (44) lékařské služby, poskytování ambulantní a hospitalizační zdravotní péče ve všech oborech medicíny, RTG vyšetření, angiografická vyšetření, ultrazvuková vyšetření a jiná vyšetření pro lékařské účely, provádění operačních výkonů, poskytování intenzivní péče, provádění anestezií, rehabilitační služby, fyzioterapie, lékařské poradenství, ošetrovatelské služby, lékárenské služby, provoz krevní banky, provoz banky kostní dřeně, provozování sterilizačního centra, provozování klinické laboratoře, hematologie, onkologie, radioterapie, transplantací a replantační centrum, zdravotní koupele (služby), odborné služby v oblasti farmacie, zdravotnictví a lékařství.

(511) 3, 5, 10, 35, 39, 40, 41, 42, 43, 44

(540)



(111) **368894**

(220) 26.03.2018

(320) 26.03.2018

(442) 20.06.2018

(151) 26.09.2018

(730) **AGEL a.s.**, Jungmannova 28/17, Praha 1, 11000, CZ

(210) O-546787

(591) Barevná

(510) (3) antistatické přípravky, odmašťovací přípravky; (5) farmaceutické a veterinářské prostředky, hygienické výrobky pro léčebné účely, náplasti a obvazový materiál, dezinfekční přípravky, fungicidy, antibakteriální přípravky, dietní potraviny pro léčebné účely, dietetické nápoje pro léčebné účely, léčivé čaje, chemické přípravky pro lékařské, farmaceutické a veterinární účely, kultury mikroorganismů pro lékařské a veterinární účely, léčiva, sterilizační přípravky, vakcíny, kromě koncentrovaných výživných, rostlinných, dietních a multivitaminových doplňků ve formě gelu; (10) přístroje a nástroje chirurgické, ortopedické potřeby, materiál na sešívání ran, anesteziologické přístroje, kardiologické, diagnostické, zubařské a jiné lékařské přístroje a nástroje, speciální lůžka pro lékařské účely, nábytek speciální pro lékařské účely; (35) propagační činnost v oblasti zdravotní péče, prevence nemocí a zdravotní osvěty, pomoc při řízení obchodní činnosti, a to v oblasti zdravotnictví, poradenská činnost v oblasti řízení provozu a restrukturalizace zdravotnických zařízení (podniková organizace a ekonomické poradenství); (39) sanitní doprava, provozování rychlé záchranné služby; (40) činnost v oblasti nakládání s nebezpečnými odpady; (41) pořádání vzdělávacích akcí pro odbornou i laickou veřejnost v oblasti zdravotnictví, v oblasti prevence nemocí a zdravotní osvěty, pořádání vzdělávacích a informačních kurzů pro zaměstnance zdravotnictví, sportovní a kulturní aktivity, pořádání kulturně společenských akcí, pořádání vědeckých a odborných seminářů, kongresů, symposií a konferencí; (42) návrh a vývoj počítačového hardwaru a softwaru pro potřeby zdravotnictví, vědecký výzkum pro lékařské účely, bakteriologický a biologický výzkum, chemické a biologické analýzy, vývoj a výzkum léčiv, zkoušení léčiv, výzkum a vývoj v oblasti přírodních a technických věd, odborné služby (expertízy) v oblasti molekulární biologie, biochemie, instrumentálních metod a soudní sérologie, odborné služby (expertízy) v oblasti genetiky, identifikací osob a genetické DNA, analýzy hypervariabilních polymorfismů člověka, odborné služby (expertízy) v oblasti toxikologie; (43) provoz kuchyně a jídelny, zajišťování ubytovacích služeb; (44) lékařské služby, poskytování ambulantní a hospitalizační zdravotní péče ve všech oborech medicíny, RTG vyšetření, angiografická vyšetření, ultrazvuková vyšetření a jiná vyšetření pro lékařské účely, provádění operačních výkonů, poskytování intenzivní péče, provádění anestezií, rehabilitační služby, fyzioterapie, lékařské poradenství, ošetrovatelské služby, lékárenské služby, provoz krevní banky, provoz banky kostní dřeně, provozování sterilizačního centra, provozování klinické laboratoře, hematologie, onkologie, radioterapie, transplantací a replantační centrum, zdravotní koupele (služby), odborné služby v oblasti farmacie, zdravotnictví a lékařství.

(511) 3, 5, 10, 35, 39, 40, 41, 42, 43, 44

(540)



(111) **368895**

(220) 27.03.2018

(320) 27.03.2018

(442) 20.06.2018

(151) 26.09.2018

(730) **EMAS elektromateriál a.s.**, Průběžná 2265/84, Praha 10, Strašnice, 10000, CZ

(740) Silesia Patent, s.r.o., Soukromá 261, Václavovice, 73934

(210) O-546829

(591) Barevná

(510) (6) obecné kovy v surovém a polozpracovaném stavu a jejich slitiny, kovové stavební materiály, kovové potřeby zámečnické a klempířské, drobné železářské výrobky a potřeby, vše v rámci této třídy, kovové kabely

a dráty neelektrické, železo a ocel pro různé průmyslové použití, vše v rámci této třídy, hutní materiály a výrobky všeho druhu - kovové profily, kovové stavební prefabrikáty, odlitky, výpalky, profily, trubky, plechy, tyče, pružiny, potrubí kovové, dráty, pletivo a kovové výlisky pro různé průmyslové použití, vše v rámci této třídy, spojovací materiál kovový, a to šrouby, matice, svorníky, nýty, svorky, kovové palety pro skladování, manipulaci a dopravu, kovové schody a schodnice, kovový šrot, kovové žebřiky, lišty, kovové krabice, kovové objímky a prstence, lišty vodičí kovové, dráty z obecných kovů neelektrické, pájky, sloupy a stožáry kovové, kovové skříňky na nářadí, kovové plynovodní, topenářské a vodovodní trubky, trubková šroubení a trubkové fitinky, kovové plotové pletivo a drátěné stavební a omítkové pletivo, kovové vazací dráty; (7) elektrické generátory, elektrické generátory (zdroje), generátorová soustrojí nouzová, generátory proudu, generátory střídavého proudu, míchačky na betonovou směs (stroje), pěstovací stroje, stroje a zařízení pro třískové obrábění, stroje a zařízení pro beztřískové technologie, pálicí stroje, řezání materiálů, stroje pro spojování materiálů, a to pro svařování, pájení, stroje pro přípravu materiálů, obráběcí stroje, motory (s výjimkou motorů pro pozemní vozidla), spojky (části motorů) a transmisní zařízení mimo ta, která jsou pro pozemní vozidla, pračky spadající do této třídy, myčky na nádobí, sušicí stroje spadající do této třídy, odstředivky (sušičky rotační), šlehače (elektrické) pro domácnost, vysavače prachu, žehlicí stroje, mandly, roboty (stroje), elektrické kuchyňské roboty, elektrické nože, mixéry (stroje), lisy na ovoce elektrické pro domácnost, drtiče, čisticí přístroje parní, čisticí elektrické stroje a přístroje, vestavné spotřebiče spadající do této třídy, průmyslové stroje a zařízení a jejich součásti pro strojírenství, vše v rámci této třídy, pohony spadající do této třídy, elektromotory, kovoobráběcí a obráběcí stroje, strojní sestavy pro strojírenskou výrobu, stroje pro povrchovou úpravu materiálů, stroje pro řezání, děrování, vrtání, broušení, leštění, stříkání, míchání, čištění, stroje stavební a zemědělské, pneumatické pohony, kompresory, čerpadla, strojní nástroje, součásti a náhradní díly k uvedeným přístrojům a zařízením; (8) ruční nářadí pro elektromontážní práce, a to kleště různého druhu, zejména kombinované, lisovací kleště na kontakty, dutinky, koncovky a na spojky kabelů, nářadí na odizolování vodičů, upěvňovač a spojovací nástroje; (9) zkušební (kromě do automobilů), přístroje a nástroje vědecké, námořní, geodetické, fotografické, filmové, optické, přístroje pro vážení, měření, signalizaci, kontrolu (inspekci), záchranu a přístroje pro vyučování, přístroje a nástroje pro vedení, přepínání, přeměnu, akumulaci, regulaci nebo řízení elektrického proudu, přístroje pro záznam, převod, reprodukci zvuku nebo obrazu, nosiče dat magnetické, záznamové disky, kompaktní disky, DVD a ostatní digitální záznamové nosiče, ústrojí pro přístroje na mince, pokladny registrační, kalkulačky, zařízení na zpracování dat, počítače, počítačový software, hasicí přístroje, nástroje, kabely pro oblast elektřiny, fotovoltaická zařízení, elektroinstalační materiál a prvky, vše v rámci této třídy, elektrické a elektronické prvky, kabely a dráty spadající do této třídy, elektrické obvody a deskové obvody, elektroinstalační příslušenství, a to prodlužovací kabely, dráty a přípojovací kabely, přípojky, spojky, objímky, svorky, kontakty, koncovky, zásuvky, zástrčky, pojistky a konektory pro elektrické vedení, též opatřené smršťovacími bužirkami, hadicemi a trubkami, pláště elektrických kabelů, identifikační obaly na elektrické dráty, elektroinstalační trubková vedení elektrických kabelů, elektronické etikety pro zboží, prodlužovací přívody, vícenásobná zásuvková pole, vypínače a zásuvky, rozbočovače, vidlice, flexošňury, jističe a pojistky, napájecí zdroje, transformátory, zdrojové transformátory, pohybová čidla, elektrické dveřní zvonky, časové programátory, svorkovnice, relé, elektrické přípojky, elektrické kolektory, časové spínače, elektrické ovládací a rozvodné prvky, přípojovací svorky, elektrické baterie a cívky, akumulátory, nabíječky akumulátorů, pozorovací kamery, domácí telefony, domácí videotelefony, elektrické články, elektronky, optické přístroje, zvětšovače a korektory, bezpečnostní, zabezpečovací, ochranná a signalizační zařízení, alarmy, poplašná zařízení a výstražná zařízení, zařízení pro kontrolu vstupu, ochranná a bezpečnostní prostředky, navigační, řídicí, sledovací, zaměřovací a kartografická zařízení, detekční a monitorovací přístroje, indikátory a ovladače, čidla a detektory, přístroje na testování a kontrolu kvality, přístroje na počítání, usměrňování a kalibraci, přístroje a zařízení na zaznamenání a registraci dat, přístroje na měření času (nikoliv hodiny a hodinky), přístroje na měření hmotnosti, přístroje na měření vzdálenosti a velikosti, přístroje na měření teploty, přístroje na měření elektřiny, ovladače (regulátory), vědecké výzkumné a laboratorní přístroje, simulátory, světelné firemní štíty a reklamy s příslušnými přístroji, osobní ochranné prostředky proti nehodám, ochranné oděvy v rámci této třídy, požární hlásiče a detektory kouře; (11) přístroje pro osvětlení, topení, výrobu páry, pro vaření, přístroje chladič, pro sušení, ventilaci, rozvod vody a sanitární zařízení, osvětlovací zařízení včetně osvětlovacích těles, žárovek, zářivek a výbojek všeho druhu spadající do třídy 11, osvětlené tlačítkové vypínače,

kapesní svítilny, elektrické a bezpečnostní osvětlení, venkovní a pouliční osvětlení, osvětlení zahrad, nouzové osvětlení a jeho instalace, dekorativní osvětlení, osvětlení jako bezpečnostní systémy, zařízení na pouliční osvětlení, elektrické jednotky pásového osvětlení, osvětlení k vystavovacím účelům, bezpečnostní osvětlení s tepelným senzorem, reflektory do zařízení na osvětlení velkých ploch světla pro nepřímé osvětlení, přenosná osvětlovací zařízení, solární řetězec světla, spotřebiče a osvětlovací zařízení přístroje pro osvětlení, příslušenství a doplňky k osvětlení, přístroje a zařízení na osvětlení filmových scén, doplňky elektrického osvětlení k použití na nebezpečných místech, vlákna k osvětlení, topná zařízení, elektrické krby, přístroje a zařízení pro chlazení spadající do třídy 11, větrací zařízení, klimatizace, zařízení pro úpravu nebo čištění vzduchu; (17) kaučuk, gutaperča, guma, azbest, slída, umělé hmoty v protlačené formě používané při výrobě, potrubí a hadice spadající do této třídy a příslušenství těchto výrobků, včetně ventilů z gumy nebo vulkanizovaného vlákna (s výjimkou strojových součástí), polotovary z plastických hmot, materiály těsnící, upěvňovací a izolační, ohebné trubky nekovové, teplem smrštitelné materiály a polotovary spadající do této třídy, materiál na výplně, vodotěsné a vlhkostí odolné výrobky a materiály, izolační a bariérové výrobky a materiály, výrobky a materiály pro tepelnou izolaci, materiály určené k tlumení nárazů a elektroizolační pásy a stínění, hadice opatřené lepidlem, izolační obaly elektrických vodičů, plastové hadičky na elektrické vodiče (bužírky), též smršťovací bužírky pro elektrické vodiče, sestavy smršťovacích hadic ke spojování kabelů, izolační nátěry, polotovary ze syntetických pryskyřic, pásy, manžety, rozdělovací hlavy, ukončovací kloboučky, ochranné hadicové systémy spadající do této třídy, izolační rukavice, tkaniny nebo nátěry, zářáčky (gumové), vycpávky, výplně a hmoty z pryže nebo z umělých hmot, fólie z umělých hmot, umělé nebo syntetické pryskyřice (polotovary), tašky nebo sáčky (obálky, pouzdra) z kaučuku jako obaly, vlákna nebo vlna skleněná pro izolaci, pěnové izolátory, části a příslušenství pro všechno výše uvedené zboží, ohebné plastové plynovodní, topenářské a vodovodní trubky a nekovové trubkové fitinky, drenážní trubky z plastických hmot, elektroinstalační ohebné plastové průchody; (35) maloobchodní a velkoobchodní služby, zprostředkování interaktivního obchodu pomocí globálních komunikačních sítí (internet), shromažďování různého zboží pro třetí osoby (kromě jejich přepravy) za účelem umožnění spotřebitelům, aby si tyto výrobky mohli pohodlně prohlížet a nakupovat, elektronický obchod prostřednictvím internetu (on-line-shop), vše s výrobky: chemické výrobky určené pro průmysl, vědu a fotografii, jakož i pro zemědělství, zahradnictví a lesnictví, umělé pryskyřice v surovém stavu, plastické hmoty v surovém stavu, hnojiva pro půdu, hasicí přístroje, prostředky pro kalení a letování kovů, chemické výrobky určené ke konzervování potravin, tříslicí materiály, lepidla pro průmysl, barvy, nátěry, laky, ochranné výrobky proti korozi a proti deterioraci dřeva, barviva, mořidla, přírodní pryskyřice v surovém stavu, kovy listkové a práškové pro malíře, dekorátory a umělce, přípravky pro bělení a jiné prací prostředky, přípravky pro čištění, leštění, odmašťování a broušení, mýdla, parfumerie, vonné oleje, kosmetika, vlasové vody (lotions), zubní pasty, průmyslové oleje a tuky, mazadla, výrobky pro pohlcování, zavlažování a vážení prachu, paliva včetně benzínu pro motory a osvětlovací látky, svíčky a knoty, farmaceutické a veterinářské výrobky, hygienické výrobky pro léčebné účely, dietní potraviny a dietetické přípravky pro léčebné nebo veterinární účely, potravní doplňky pro lidskou potřebu a pro zvířata, náplastí, obvazový materiál, materiály pro plombování zubů a pro zubní otisky, dezinfekční přípravky, výrobky pro hubení škodlivých zvířat, fungicidy, herbicidy, ohebné kovy a jejich slitiny, kovové stavební materiály, kovové stavební materiály přenosné, kovové materiály pro železnice, kovové kabely a dráty neelektrické, kovové potřeby zámečnické a klempířské, kovové trubky, sejfy, rudy, obráběcí stroje, motory (s výjimkou motorů pro pozemní vozidla), spojky a transmisní zařízení mimo ta, která jsou pro pozemní vozidla, zemědělské nástroje, kromě nástrojů poháněných ručně, lihně pro vejce, prodejní automaty, nářadí a nástroje s ručním pohonem, nože, vidličky a lžíce, sečné zbraně, břitvy, přístroje a nástroje vědecké, námořní, geodetické, fotografické, filmové, optické, přístroje pro vážení, měření, signalizaci, kontrolu (inspekci), záchranu a přístroje pro vyučování, přístroje a nástroje pro vedení, přepínání, přeměnu, akumulaci, regulaci nebo řízení elektrického proudu, přístroje pro záznam, převod, reprodukci zvuku nebo obrazu, nosiče dat magnetické, záznamové disky, kompaktní disky, DVD a ostatní digitální záznamové nosiče, ústrojí pro přístroje na mince, pokladny registrační, kalkulačky, zařízení na zpracování dat, počítače, počítačový software, hasicí přístroje, přístroje a nástroje chirurgické, zubní a veterinářské, umělé údy, oči a zuby, ortopedické potřeby, materiál na sešívání ran, přístroje pro osvětlení, topení, výrobu páry, pro vaření, přístroje chladič, pro sušení, ventilaci, rozvod vody a sanitární zařízení, vozidla, dopravní prostředky pozemní, vzdušné nebo

vodní, střelné zbraně, střelivo (munice) a střely, výbušniny, ohňostroje, vzácné kovy a jejich slitiny, pozlacené nebo postříbřené výrobky, klenoty, bižuterie, drahokamy, hodinářské potřeby a chronometrické přístroje, hudební nástroje, papír, lepenka, tiskařenské výrobky, potřeby pro knižní vazby, fotografie, papírenské zboží, lepidla pro papírenství nebo domácnost, materiál pro umělce, štětce, psací stroje a kancelářské potřeby (vyjímaje nábytek), učební a vyučovací pomůcky s výjimkou přístrojů, plastické obaly, tiskařské typy, štočky, kaučuk, gutaperča, guma, azbest, slída, polotovary z plastických hmot, materiály těsnící, ucpávací a izolační, ohebné trubky nekovové, kůže a její imitace, zvířecí kůže, usně, kufrы a cestovní tašky, deštníky a slunečníky, vycházkové hole, biče, jezdecké postroje a sedla, stavební materiály nekovové, neohébné trubky nekovové pro stavebnictví, asfalt, smůla, přenosné konstrukce nekovové, nekovové pomníky, nábytek, zrcadla, rámy, dřevěné výrobky, výrobky z přírodních materiálů zejména ze slonoviny, želvoviny, jantaru, perleti, mořské pěny a jejich náhražek, pomůcky a nádoby pro kuchyň, hřebeny a mycí houby, kartáče (s výjimkou štětců), materiály pro výrobu kartáčů, čistící potřeby, drátky na čištění parket, sklo surové nebo opracované (s výjimkou stavebního skla), porcelán a majolika, lana, provazy, sítky, stany, plachty, plachtoviny, pytle, materiál na vycpávky (s výjimkou kaučuku nebo plastických hmot), textilní materiály ze surových vláken, vlákna pro textilní účely, textil a textilní zboží, povlečení, ubrusy, oděvy, obuv, kloboučnické zboží, krajky a výšivky, stuhy a tkaničky, knoflíky, háčky a očka, poutka - galanterie, špendlíky a jehly, umělé květiny, koberce, rohožky, rohože, linoleum a jiné obklady podlah, tapety na stěny nikoliv textilní, hry, hračky, potřeby pro gymnastiku a sport, vánoční ozdoby, maso, ryby, drůbež a zvěřina, masové výtahy, konzervované, mražené, sušené a vařené ovoce a zelenina, želé, džemy, kompoty, vejce, mléko a mléčné výrobky, jedlé oleje a tuky, káva, čaj, kakao a kávové náhražky, rýže, tapioka a ságo, mouka a obilninové přípravky, chléb, pečivo a cukrovinky, polevy, cukr, med, melasa, droždí, prášek do pečiva, sůl, hořčice, ocet, omáčky (chuťové přísady), koření, zmrzlina, zrní a zemědělské, zahradnické a lesní produkty, živá zvířata, čerstvé ovoce a zelenina, semena, rostliny a květiny, krmiva pro zvířata, slad, piva, minerální vody, šumivé nápoje a jiné nápoje nealkoholické, nápoje a šťávy ovocné, sirupy a jiné přípravky k zhotovení nápojů, alkoholické nápoje (s výjimkou pív), tabák, potřeby pro kuřáky, zápalky, inzerce, organizování a zajišťování obchodních předváděcích akcí výrobků a služeb, obchodní nebo podnikatelské informace, vytváření obchodních a obchodně-informačních sítí, reklamní a propagační činnost, zprostředkování reklamní činnosti, organizování komerčních a reklamních výstav, rozšiřování vzorků zboží, odborná obchodní pomoc, vypracování statistických přehledů, poradenství v oblasti organizace a ekonomiky podnikání, marketing, průzkum a analýzy trhů, distribuce zboží k reklamním účelům, rozmnožování dokumentů, direct mailing, on-line reklama na datové komunikační síti, on-line inzerce, zajištění a realizace reklamních kampaní, předváděcí činnost pro obchodní a reklamní účely, export a import; (37) instalace, montáž, demontáž, opravy, údržba a servis elektrických, elektrotechnických a elektronických součástí a zařízení, instalace, opravy a údržba elektrických osvětlovacích přístrojů, repase elektrických, elektrotechnických a elektronických součástí a zařízení výše uvedených ve třídách 7, 9 a 11, zámečnictví (opravy) a nástrojářství v rozsahu této třídy, půjčovna elektronářadí, ručního nářadí a nástrojů.

(511) 6, 7, 8, 9, 11, 17, 35, 37
(540)



(111) **368896**
(220) 27.03.2018
(320) 27.03.2018
(442) 20.06.2018
(151) 26.09.2018
(730) **Gregor Ladislav MUDr.**, náměstí Svobody 1548/5, Znojmo, 66902, CZ
(210) O-546849

(510) (32) nealkoholické nápoje, šumivé nápoje, zejména nápoje na bázi moštů; (33) vína, šumivá vína, sekty, alkoholické nápoje (s výjimkou piva), alkoholické nápoje z ovoce, alkoholizovaná vína, hroznové víno, lihoviny a likéry, nápoje na bázi vína, nápoje obsahující víno (stříky), nápoje s nízkým obsahem alkoholu, ovocné víno, destilované nápoje; (35) maloobchodní a velkoobchodní prodej a zprostředkovatelské a obstaravatelské služby v oblasti obchodování s vínem a alkoholickými nápoji, obchodní činnost v oboru zemědělské prvovýroby, výroby a vinařství, pomoc při řízení obchodní činnosti a zprostředkování obchodní činnosti v oboru vinařství, včetně propagace, vystavování a nabízení vín k prodeji, obchodní výstavy; (41) společenské, kulturní, soutěžní a vzdělávací aktivity, pořádání a organizování výstav ke kulturním nebo vzdělávacím účelům; (43) agroturistika (poskytování nápojů a jídel), restaurační služby, ubytovací služby, provozování pohostinských služeb v vinotékách, ochutnávky vín, cateringové služby, provozování restaurace, kavárny, cukrárny a bistra; (44) pěstování hroznů pro výrobu vína, pěstitelské poradenské služby vztahující se k zemědělství.

(511) 32, 33, 35, 41, 43, 44
(540)



Lambeck

VINAŘSTVÍ

(111) **368897**
(220) 27.03.2018
(320) 27.03.2018
(442) 20.06.2018
(151) 26.09.2018
(730) **Gregor Ladislav MUDr.**, náměstí Svobody 1548/5, Znojmo, 66902, CZ
(210) O-546850
(510) (35) marketing, reklamní, inzertní a propagační činnost v rámci této třídy, včetně propagace v oblasti zdravotní péče a stomatology, šíření stomatologické osvěty, pomoc při řízení obchodní činnosti, zejména v oblasti stomatology, poradenská činnost v oblasti řízení provozu stomatologické kliniky, výroba reklamních nosičů, služby reklamních agentur a propagace jako je zajišťování reklamy on-line v počítačové síti internet, rozhlasové reklamy, televizní reklamy, pronájem reklamní doby v komunikačních médiích, předvádění zboží a gastronomických služeb, rozšiřování reklamních materiálů (příruček, průvodců, brožur, letáků, prospektů, tisků, vzorků, sborníků), venkovní reklama, vydávání a distribuce reklamních, propagačních a inzertních textů, tiskovin, publikací, knih, časopisů, periodik, prospektů, potisků, samolepek, fotografií, plakátů, pohlednic, reklamních materiálů, příruček, průvodců, brožur, letáků, prospektů, tisků, vzorků a sborníků, výroba a distribuce suvenýrů; (41) pořádání kulturních, společenských a gastronomických akcí, pořádání odborných konferencí, symposií, kurzů, školení a jiných vzdělávacích akcí v oblasti stomatology, ortodontie, parodontologie, stomatochirurgie, zubní implantologie a dentální hygieny, vzdělávání v oblasti stomatology, poskytování vzdělávacích informací; (42) výzkum, vývoj, inovace, poradenství v oborech stomatology, ortodontie, parodontologie, stomatochirurgie, zubní implantologie a dentální hygieny, klinický výzkum, lékařský výzkum, stomatologický výzkum, laboratorní výzkum, hodnocení stomatologických výrobků a postupů, služby v oblasti stomatologického výzkumu a vývoje, služby analytické laboratoře, služby v oblasti laboratorního testování, vědecké služby laboratoří, laboratorní výzkumné služby v oblasti stomatology, poskytování lékařských a vědeckých výzkumných informací v oboru stomatology.

(511) 35, 41, 42

(540)



- (111) **368898**
(220) 28.03.2018
(320) 28.03.2018
(442) 20.06.2018
(151) 26.09.2018
(730) **AZS 98, s.r.o.**, Koterovská 2208/158, Plzeň, Východní Předměstí, 32600, CZ
(210) O-546881
(510) (19) beton, betonové stavební prvky, kamenické výrobky, konstrukce pro stavebnictví ne kovové, montované domy (souvraty) ne kovové, oplocení ne kovové, přenosné stavby ne kovové, stavby ne kovové, stavební kámen, stavební materiály ne kovové, stavební panely ne kovové.

(511) 19

(540)

betkostka

- (111) **368899**
(220) 28.03.2018
(320) 28.03.2018
(442) 20.06.2018
(151) 26.09.2018
(730) **AZS 98, s.r.o.**, Koterovská 2208/158, Plzeň, 32600, CZ
(210) O-546882
(510) (1) kaolin, kompost, půdní substrát, slévárenský písek, zemina pro pěstování; (7) buldozery, dopravníky (stroje), drenážní stroje, drtící stroje drtiče (stroje), drtiče (stroje) pro průmyslové účely, důlní brázdící stroje, důlní stroje, důlní těžní stroje; (19) akvarijní písek, akvarijní štěrk, alabastr, asfalt, asfaltová dlažba, beton, betonové stavební prvky, cihly, dlažební kostky ne kovové, hrnčířská hlína (surovina), kamenické výrobky, kamenina pro stavebnictví, kameninové potrubí, kamenná dř, konstrukce pro stavebnictví ne kovové, křemen, křemenný písek, makadam, mramor, náhrobní desky ne kovové, náhrobní kameny, náhrobní plakety ne kovové, náhrobní stély ne kovové, obkládačky pro stavebnictví ne kovové, obkládačky, obklady stěn pro stavebnictví ne kovové, obložení pro stavebnictví ne kovové, obložení stěn pro stavebnictví ne kovové, odtokové trubky ne kovové, odtokové žlaby ne kovové, podlahová dlažba ne kovová, porfyr (kámen), sádra, schodiště ne kovová, schodišťové stupně (schody) ne kovové, sloupy pro stavebnictví ne kovové, sloupy ne kovové, sochy z kamene, betonu nebo mramoru, stavby ne kovové, stavební kámen, stavební materiály ne kovové, stavební panely ne kovové, stožáry (sloupy) ne kovové, stožáry pro elektrické vedení ne kovové, struska (stavební materiál), struskový kámen, střešní tašky ne kovové, šamot (žárovzdorný materiál), škvára, umělecká díla z kamene, betonu nebo mramoru, tmělý kámen, vápenec, zděné nádrže, živice, živичné výrobky pro stavebnictví, žula; (37) demolice budov, dláždění silnic, povrchová těžba, pronájem bagrů a rypadel, pronájem buldozerů, pronájem jeřábů, pronájem stavebních strojů a zařízení, stavební dozor, stavební informace, stavební poradenství, stavění obchodních stánků a obchodů, vrtání studní, výstavba a opravy skladů, výstavba a údržba potrubí, výstavba továren, výstavba, zednické služby, zednictví; (39) doprava (doprava zboží), doprava zboží, informace o dopravě, informace o skladování, logistika v dopravě, nakládka a vykládka, nákladní kamionová doprava, přeprava, přeprava a uskladnění odpadu, sběr recyklovatelných výrobků (doprava), skladování, služby řídicí, uskladnění zboží, vykládka nákladu, zprostředkování dopravy, zprostředkování přepravy; (40) frézování, informace o úpravě a zpracování materiálů, likvidace odpadu, mletí, pískování, recyklace odpadu, třídění odpadů a recyklovatelného materiálu (transformace), upcyclace (recyklace odpadů), zpracování odpadu (transformace); (41) pořádání a vedení konferencí, pořádání a vedení seminářů, školení; (42) projektování ve výstavbě, výzkum v oblasti ochrany životního prostředí.
- (511) 1, 7, 19, 37, 39, 40, 41, 42

(540)

bezedná skládka

- (111) **368900**
(220) 03.04.2018
(320) 03.04.2018
(442) 20.06.2018
(151) 26.09.2018
(730) **Rázková Barbora Ing.**, Jana Přibíka 954/17, Praha 9 - Vysočany, 19000, CZ
(210) O-546956
(510) (41) letní tábory (zábava a výuka), prázdninové tábory (zábava), jazykové vzdělávání, vzdělávací služby, školení, pořádání a vedení konferencí.
- (511) 41
- (540)

Francomanie

- (111) **368901**
(220) 04.04.2018
(320) 04.04.2018
(442) 20.06.2018
(151) 26.09.2018
(730) **Needletattoo s.r.o.**, Na Petřínách 217/24, Praha 6, Veleslavín, 16200, CZ
(210) O-547009
(591) Barevná
(510) (44) tetování, péče o hygienu a krásu lidí a zvířat.
- (511) 44
- (540)



- (111) **368902**
(220) 05.04.2018
(320) 05.04.2018
(442) 20.06.2018
(151) 26.09.2018
(730) **Česká televize**, Na Hřebenech II 1132/4, Praha 4, 14700, CZ
(210) O-547037
(591) Barevná
(510) (9) audiovizuální díla, zvukové, obrazové a zvukově obrazové záznamy v analogové nebo digitální podobě na datových nosičích nebo ke stažení na internetu nebo prostřednictvím jiné datové či komunikační sítě, nosiče zvukových, obrazových a zvukově obrazových záznamů a dat nahrané i nenahrané, optické disky, kompaktní disky, DVD, Blu-ray disky, gramofonové desky, magnetické pásky, videokazety, magnetické disky, exponované filmy, software, elektronické databáze a katalogy, softwarové aplikace a hry pro počítače, chytré telefony, tablety a jiná komunikační zařízení a zařízení výpočetní techniky, elektronické publikace na nosičích a ke stažení, počítačový hardware, periferní počítačová zařízení, audiovizuální a fotografické přístroje, komunikační zařízení, přístroje pro zachycení, vysílání, přenos, příjem a reprodukci zvuku a obrazu, elektronická zařízení a příslušenství na zpracování dat, audiovizuální přístroje a zařízení, přístroje pro záznam zvuku a obrazu, elektronická navigační zařízení, obaly a pouzdra na nosiče dat a záznamů, brýle, sluneční brýle, pouzdra na brýle, dekorační magnety, podložky pod myš (příslušenství počítačů); (16) tiskárenské výrobky, knihy, časopisy, fotografie, fotoalba a alba pro sběratele, kalendáře, diáře, poznámkové bloky, plakáty, letáky, nálepky, navštívky, pohledy, přání, sběratelské karty, katalogy, manuály, vstupenky, poštovní známky, záložky do knih, tisíky, grafické reprodukce, mapy, kancelářské potřeby kromě nábytku,

kancelářský a dopisní papír, desky na dokumenty, obálky, razítka, lepicí pásky, psací potřeby, školní potřeby, vyučovací pomůcky a potřeby kromě přístrojů, pera, tužky, zvýrazňovače, fixy, gumy na gumování, penály, malířské soupravy pro umělce a děti, štětce, pastelky, materiály na modelování, krabice z papíru nebo lepenky, papírové tašky, balicí papír; (28) hry, hračky a zábavné předměty, figurky na hrani, plyšové hračky, panenky, stolní hry, puzzle (hračky), hrací karty, sběratelské karty (karetní hry), stavebnice (hračky), bublifuky, hrací míče, stírací losy na hrani loterijních her, sportovní vybavení a sportovní potřeby nezahnuté do jiných tříd, vánoční ozdoby, vybavení dětských hřišť, kapesní elektronické hry, vybavení pro počítačové hry, herní automaty; (35) propagační činnost, reklama, marketingové služby, televizní reklama, reklama online, poskytování reklamního prostoru, pronájem reklamního času v komunikačních médiích, licence na výrobky a služby pro třetí osoby (komerční správa), merchandising, grafická úprava pro reklamní účely, organizování obchodních nebo reklamních akcí; (38) televizní vysílání a přenosy, audiovizuální přenosové služby, přenos a vysílání dat, přenos digitálních dat prostřednictvím televize, přenos informací elektronickými prostředky, bezdrátové vysílání, kabelové vysílání, satelitní vysílání, provozování vysílacích zařízení, vysílání programů přes internet, distribuce dat nebo audiovizuálních záznamů prostřednictvím globální počítačové sítě nebo internetu, elektronický přenos dat, streaming zvukového materiálu a video materiálu na internetu, služby přenosu videa na vyžádání (VoD), poskytování internetových diskusních fór, poskytování služeb v oblasti online komunikace, přenos interaktivního zábavního software, přenos zpráv prostřednictvím elektronických médií, informační služby týkající se televizního vysílání; (41) zábava, vzdělávání a výuka, zábavní, sportovní a kulturní aktivity, výroba rozhlasových a televizních pořadů, filmová a video produkce, výroba audiovizuálních nahrávek, zvuková produkce, videoprodukce a fotografování, služby televizního studia, filmová studia, televizní zábava, hudební koncerty prostřednictvím televize, psaní scénářů, výroba titulků, dabing, filmová distribuce, projekce filmů, pronájem a půjčování filmů, organizace kulturních, zábavních a sportovních akcí, organizování a pořádání výstav k zábavním účelům, organizování festivalů, organizování her a soutěží, poskytování služeb zábavních parků, divadelní představení, internetové hry (bez možnosti stažení), vydavatelská činnost a zpravodajství, reportéřské služby, on-line publikování, poskytování elektronických publikací, zpravodajské programy (služby), informace o zábavě.

(511) 9, 16, 28, 35, 38, 41
(540)



(111) **368903**
(220) 06.04.2018
(320) 06.04.2018
(442) 20.06.2018
(151) 26.09.2018
(730) **Plantana s.r.o.**, Klíny 2036/81, Brno, Židenice, 61500, CZ
(740) Ing. Yveta Janásová, Mojžírovo náměstí 2993/13, Brno, 61200
(210) O-547055
(591) Barevná
(510) (31) výrobky zemědělské a zahradnické, rostlinná semena, sadba, sazenice, výpěstky, keře, křoví, stromy (jako rostliny), živé rostliny a přírodní květiny, řezané květiny a rostliny, dekorace z živých a sušených rostlin, květinové vazby, květinové cibule, klíčky semen pro botanické účely, kůra surová, rostlinná semena, růže (keře), okrasné a ovocné stromy, palmy, travní semena, travní dm, trávničky; (35) maloobchodní a velkoobchodní činnost se zaměřením na prodej zboží v rámci výše uvedené třídy 31, služby elektronického obchodu s výše uvedenými výrobky třídy 31, předvádění zboží prostřednictvím Internetu, komerční využití internetu v oblastech obchodu a nabídky služeb, inzertní, propagační činnost a reklama; (44) zahradnictví, zahradnické služby, služby v oblasti zahradní architektury, zahradní design, projektování a návrhy zahrad, sadů, hřišť a okrasných

jezírek, poradenství v oblasti návrhů a realizace zahrad, sadů, hřišť, okrasných jezírek a zahradnických služeb, vázání a aranžování květin, zhotovování a prodej věnců, údržba rostlin a zahrad, výsadba a údržba zahrad a parků, budování okrasných jezírek a nádrží, biologické rekultivace, květinová výzdoba interiérů, poradenství v oblasti zahradnictví a květinářství.

(511) 31, 35, 44
(540)



(111) **368904**
(220) 06.04.2018
(320) 06.04.2018
(442) 20.06.2018
(151) 26.09.2018
(730) **ICM s.r.o.**, Zerzavice 1937, Staré Město, 68601, CZ
(740) Kania*Sedlák*Smola patentová a známková kancelář, Mgr. Martina Dvořáková, Mendlovo náměstí 907/1a, Brno, Staré Brno, 60300
(210) O-547072
(591) Barevná
(510) (35) účetnictví, vedení účetnictví, organizační, ekonomické a daňové poradenství (účetnictví), auditorská činnost; (36) finanční poradenství; (42) poradenství v oblasti systémů řízení kvality; (45) poradenství v oblasti ochrany osobních údajů.
(511) 35, 36, 42, 45
(540)



(111) **368905**
(220) 09.04.2018
(320) 09.04.2018
(442) 20.06.2018
(151) 26.09.2018
(730) **Unie rodinných advokátů, z.s.**, Radlická 3301/68, Praha 5, 15000, CZ
(740) Julie Šindelářová, Mikulášská 455/9, Plzeň, 32600
(210) O-547108
(591) Barevná
(510) (35) reklama, propagace, řízení obchodní činnosti, obchodní administrativa, kancelářské práce; (39) organizování cest; (41) vzdělávání, školení, zábava, sportovní a kulturní činnosti; (45) právní služby.
(511) 35, 39, 41, 45

(540)



laptopy; (37) instalace, montáž, údržba a opravy počítačového hardware a telekomunikačních přístrojů.

(511) 3, 9, 37

(540)



(111) **368906**

(220) 11.04.2018

(320) 11.04.2018

(442) 20.06.2018

(151) 26.09.2018

(730) **M-KAVIS Plzeň, spol. s r.o.**, Daimlerova 1167/7, Plzeň, Skvrňany, 30100, CZ

(740) PROPATENT, Ing. Vlasta Sedláčková, Pod Pekařkou 107/1, Praha 4 - Podolí, 14700

(210) O-547208

(591) Barevná

(510) (1) chemické výrobky určené pro průmysl, jakož i pro zemědělství, zahradnictví a lesnictví; (3) kosmetické produkty na bázi repelentů; (5) insekticidy, které zabíjí a odpuzují hmyz, farmaceutické a veterinářské výrobky na bázi insekticidů, repelenty.

(511) 1, 3, 5

(540)



(111) **368907**

(220) 12.04.2018

(320) 12.04.2018

(442) 20.06.2018

(151) 26.09.2018

(730) **ADART COMPUTERS s.r.o.**, Sokolovská 2170/161, Praha 8, Libeň, 18000, CZ

(740) Mgr. Tomáš Černý, advokát, Čimická 717/34, Praha 8, Kobylisy, 18200

(210) O-547237

(510) (3) chemické čisticí přípravky pro použití v domácnosti, utěrky napuštěné čisticími přípravky na čištění, vlhčené ubrousky napuštěné přípravky na čištění; (9) mobilní telefony, klávesnice pro mobilní telefony, obaly na mobilní telefony, digitální mobilní telefony, pouzdra na mobilní telefony, držáky na mobilní telefony, pásky na mobilní telefony, šňůrky na mobilní telefony, kryty na mobilní telefony, displeje pro mobilní telefony, reproduktory pro mobilní telefony, software pro mobilní telefony, pouzdra přizpůsobená pro mobilní telefony, držáky uzpůsobené pro mobilní telefony, náhlavní sluchátka kombinovaná s mikrofonom, sluchátka, bezdrátová sluchátka, pouzdra na sluchátka, handsfree držáky pro mobilní telefony, handsfree náhlavní sady pro mobilní telefony, nabíjecí elektrické akumulátory, antény, reproduktory, bezdrátové reproduktory, přenosné reproduktory, audio přehrávače, počítačové kabely, komunikační kabely, audio kabely, ochranné fólie na chytré telefony, paměťové karty, externí paměťové karty pro mobilní telefony, počítačový software pro ruční mobilní digitální elektronická zařízení a jinou spotřební elektroniku, aplikační software pro mobilní telefony, počítačový software pro mobilní telefony, aplikační software pro mobilní zařízení, nositelná komunikační zařízení v podobě náramkových hodinek, USB nabíječky, nabíječky, bezdrátové nabíječky, nabíječky na chytré telefony, nabíječky baterií pro

(111) **368908**

(220) 13.04.2018

(320) 13.04.2018

(442) 20.06.2018

(151) 26.09.2018

(730) **Klipito s.r.o.**, Nové sady 988/2, Brno, Staré Brno, 60200, CZ

(740) Advokátní kancelář Mgr. Jiřina Svojanovská, Mgr. Jiřina Svojanovská, Šilingrovo náměstí 257/3, Brno, Brno-město, 60200

(210) O-547283

(591) Barevná

(510) (9) data, databáze a jiné informační produkty na magnetických, elektronických a optických nosičích, související software a hardware, nosiče dat všeho druhu spadající do třídy 9, a to databázový software, software elektronických tabulkových procesorů, software pro použití ve zpracování textu, elektronické poště, kalendáři a plánování, DTP, úpravě obrázků, vytváření a úpravě grafiky, kreslení, projektování a návrhu na počítači, vytváření multimediálních prezentací, počítačové programy pro hledání, získávání, zobrazování a analýzu geografických a demografických informací a pro vytváření vlastních map a jiných zobrazení geografických a demografických informací, počítačový software, síťový software, software pro správu pracovních skupin a projektů, software pro návrh, vytváření, údržbu a přístup k přizpůsobeným vnitřním síťovým místům a místům v globálních komunikačních sítích, výukový počítačový software pro použití na vnitřních počítačových sítích a globálních počítačových sítích, a to software pro vytváření, úpravu a doručování textových a grafických informací, lokálně a vzdáleně, kompilační programy, ladící programy a pomocné programy pro vytváření síťových aplikací na vnitřní síti a globální komunikační síti, počítačové programy pro pomoc vývojářům při vytváření programového kódu pro použití ve vnitřních počítačových sítích a globálních komunikačních sítích, počítačové programy pro provádění vývojových programů a aplikačních programů ve společném vývojovém prostředí, software pro návrh, vytváření, údržbu a přístup ke správě dokumentů, tvorbě úložných systémů a systémů pro zpřístupňování, software pro tvorbu dokumentů, ukládání, získávání, řízení kolizí, sledování historie verzí, profilování, řízení přístupu a zabezpečení, software pro automatické upozorňování uživatelů o aktualizaci dokumentů, software pro plánování schůzek a událostí a upozorňování a pro zveřejňování zpráv na vnitřních síťových místech a místech na globální komunikační síti, software pro odesílání odkazů na vnitřní síťová místa a místa v globální komunikační síti, software pro třídění do kategorií, vyhledávání a získávání dokumentů a dat na vnitřních počítačových sítích, počítačové programy pro použití na a spolu s počítačovými sítěmi a globálními komunikačními sítěmi, a to programy pro identifikaci, registraci a ověřování uživatelů, programy pro automatizaci procesu přihlašování pro přístup k webovým místům nebo vnitřním sítím, bezpečnosti a šifrovací programy, programy pro udržování soukromí uživatele, programy pro udržování a aktualizaci uživatelských profilů, programy pro udržování profilů serveru, počítačové programy pro použití a usnadnění elektronického obchodování a bezpečného přenosu finančních informací uživatele pro použití v jednotlivých nákupech, počítačový software pro použití ve vývoji počítačových programů, počítačové programy pro zajišťování vylepšených funkcí elektronické pošty a plánování, počítačové programy pro správu, zobrazování a úpravu souborů, dokumentů, zpráv elektronické pošty a komunikace na soukromých sítích a globální počítačové síti, počítačové programy pro plánování schůzek a událostí, správu skupinových kalendářů, delegování

úkolu a vytváření sestav, záznam poznámek, přenos dat do a z databází a do a z počítačových programů a počítačových souborů, programy adresářů, programy pro vytáčení telefonu, programy pro opravu typografických chyb a chyb ve velikosti písmen, programy pro sčítání odpovědí na hlasování, instrukční příručky pro ně prodávané jako celek, počítačové programy, a to grafické, obrazové a prezentační programy pro tištěné a elektronické dokumenty a prezentace a uživatelské příručky prodávané spolu s programy jako jednotka, software pro vytváření, úpravu a udržování webových míst a míst na intranetu, počítačové programy pro vývoj jiných počítačových programů, kompilátory, editory, ladící programy a pomocné programy pro vytváření a testování jiných počítačových programů, počítačové programy pro provádění vývojových programů a aplikačních programů, úplná řada počítačových aplikačních programů pro obchodní a osobní použití, elektronické a datové sítě, multimediální informační katalogy, elektronické časopisy, programové vybavení pro informační technologie a pro komunikaci, programové vybavení umožňující elektronické obchodování, nahraný software na CD a DVD discích a na magnetických médiích; (35) aktualizace reklamních materiálů, aktualizace obchodních informací v počítačové databázi, analýza hodnocení zaměřená na obchodní řízení, analýzy nákladů, analýzy obchodních informací, ekonomické informační služby k obchodním účelům, administrativní zpracování nákupních objednávek, hodnocení obchodních příležitostí, informace o obchodních záležitostech, počítačové obchodní průzkumy, obchodní studie, obchodní nebo podnikatelský průzkum, obchodní nebo podnikatelské informace, obchodní informační služby, obchodní analýzy trhů, informační služby vztahující se k obchodním záležitostem, poskytování obchodních informací prostřednictvím globálních počítačových sítí, poskytování obchodních dat, služby v oblasti analýzy cen, maloobchodní prodej oblečení, maloobchodní prodej obuvi, maloobchodní prodej pokrývek hlavy, velkoobchodní prodej pokrývek hlavy, velkoobchodní prodej obuvi, velkoobchodní prodej oblečení, komerční informace a rady pro spotřebitele, spotřebitelská poradna, objednávkové služby (pro třetí strany), poradenství ohledně kalkulace prodejních objednávek, počítačové objednávání zboží, zajišťování obchodních transakcí a obchodních kontaktů, zajišťování nákupu zboží pro třetí osoby, sjednávání a uzavírání obchodních transakcí pro třetí strany, zprostředkování smluv týkajících se nákupu a prodeje zboží, zprostředkování smluv v oblasti reklamy, kancelářské služby, pronájem kancelářských strojů, obchodní konzultace a management týkající se uvádění nových výrobků na trh, obchodní informační kanceláře, obchodní služby a informace pro spotřebitele, pomoc v obchodní a podnikatelské činnosti, management a administrativní služby, reklamní, marketingové a propagační služby, průzkum trhu, obchodní administrativní, obchodní zprostředkovatelské služby v oblasti reklamy, poradenské činnosti a designu, poradenství v oblasti komunikační strategie při styku s veřejností, poradenství v oblasti komunikační strategie v reklamě, pořádání módních přehlídek pro reklamní účely, poskytování obchodní asistence, služby obchodního zastoupení, správa zahraničních obchodních věcí, konzultační a poradenské služby a pomoc v oblasti reklamní, marketingové a propagační činnosti, poskytování prostor, času a médií pro reklamu, služby vztahů s veřejností (public relations), pronájem reklamních materiálů, reklama online, reklamní a inzertní služby, reklama v periodikách, brožurách a novinách, reklama v tisku určeném pro širokou veřejnost a v odborném tisku, telemarketingové služby, psaní reklamních textů, psaní scénářů pro reklamní účely, zprostředkování reklamy, zajišťování reklamy, venkovní reklama, vydávání a aktualizování reklamních textů, vydávání reklamních, inzertních, propagačních materiálů, dodavatelské služby pro třetí osoby (nákup výrobků a služeb pro jiné podniky), fakturace, dovoz a vývozní kanceláře, komerční správa licencí na výrobky a služby třetích osob, obchodní management a podnikové poradenství, obchodní nebo podnikatelské informace, organizování komerčních nebo propagačních výstav, systematizace informací do databází, pořádání veletrhů pro obchodní a reklamní účely, rozšiřování reklamních materiálů přímo zákazníkům, sestavování seznamů pro přímé zasilání reklamních materiálů (direct mailing), rozšiřování vzorků (zboží), služby v oblasti grafické úpravy pro reklamní účely, subdodavatelské služby (obchodní asistence), vylepování plakátů, předvádění zboží, zpracování textů, pomoc při řízení obchodní činnosti, personální poradenství, příprava inzertních sloupků, zveřejňování reklamních, inzertních, propagačních textů, distribuce reklamních textů, počítačové řízení databází, marketingové studie, reklama a propagace, obchodní informace a poradenství pro zákazníky (zákaznická poradna), sběr a systematizace informací do počítačových databází, styky s veřejností, komunikační média (prezentace výrobků v komunikačních médiích pro účely maloobchodu), kopírování nebo rozmnožování (reprodukce) dokumentů, dokladů, průzkum veřejného mínění, rozšiřování reklamních materiálů zákazníkům (letáky, prospekty, tisky, vzorky), služby v oblasti grafické úpravy pro reklamní účely, on-line inzerce, předváděcí

činnost, vedení databáze účastníků, poradenská a konzultační služba v oblasti reklamy v médiích po internetu, design reklamních materiálů, vyhledávání sponzorů, modeling pro reklamní účely nebo podporu prodeje, plánování schůzek (kancelářské práce); (42) design průmyslových výrobků, grafický design, konzultace v oblasti vývoje výrobků, konzultace vztahující se k designu obalů, kreslení návrhů obalů, nádob, stolního nádobí a náčiní, návrhářské služby týkající se vydávání dokumentů, navrhování forem, navrhování obalů, obalový design, oděvní návrhářství, styling, navrhování vzorů, navrhování výrobků, poradenské služby v oblasti průmyslovému designu, poradenství v oblasti designu webových stránek, poskytování informací vztahujících se k průmyslovému designu, služby v oblasti návrhů průmyslového balení, služby v oblasti ilustrace (design), služby v oblasti designu výrobků, výzkum v oblasti designu, vývoj výrobků, kontrola kvality, průmyslové testování, testování výrobků, zkoušky materiálů, konzultační, poradenské a informační služby v oblasti informačních technologií, pronájem počítačového hardwaru a počítačového vybavení, služby kopírování a konverze dat, služby kódování dat, analytické služby v oblasti počítačů, pronájem přístupových časů do počítačů, aktualizace počítačových programů, projektování, technický průzkum, umělecký design, vývoj a výzkum výrobků, počítačové služby, hosting webových stránek, tvorba software (počítačových programů), počítačový software (pronájem počítačového softwaru), poskytování informací v oblasti informačních technologií, poskytování informací vztahujících se k počítačům, instalace softwaru, počítačový hardware (poradenské služby), průmyslový design, aktualizace počítačového softwaru.

(511) 9, 35, 42

(540)

KLIPITO

(111) **368909**

(220) 16.04.2018

(320) 16.04.2018

(442) 20.06.2018

(151) 26.09.2018

(730) **Horák Martin**, Arbesova 4744, Chomutov, 43001, CZ

(210) O-547336

(591) Barevná

(510) (14) brože, diamanty, drahokamy, drahé kovy, surové nebo jako polotovar, hodinky, náušnice, prsteny, řetízky, krucifixy jako šperky, komponenty na výrobu šperků, šperky, kazety na šperky, růžence; (35) obchodní služby v oblasti šperkařství, nákup a prodej šperků.

(511) 14, 35

(540)

(111) **368910**

(220) 17.04.2018

(320) 17.04.2018

(442) 20.06.2018

(151) 26.09.2018

(730) **NOLSIRAT, a.s.**, Husova 1250/71, Plzeň, Jižní Předměstí, 30100, CZ

(210) O-547360

(510) (30) pekařské a cukrářské výrobky, káva, kávové náhražky a přísady, čaj, kakao a kakaové přípravky a výrobky, čokoláda, zmrzlina, cukrovinky nečokoládové i čokoládové; (32) piva různých druhů a stupňovitostí, světlá i tmavá, sudová i lahвовá, piva výčepní, sladová, ležáky a piva přichucovaná, piva speciální, jako piva bylinná a bylinková, zázvorová, ovocná, piva nízkoenergetická a s nízkým obsahem alkoholu, lehká, piva nealkoholická, dietetická piva a nápoje (vyjma určených k léčebným účelům), sladina a sladové nápoje míchané a lihuprosté, šumivé nápoje na bázi piva s nízkým obsahem alkoholu nebo nealkoholická s obsahem ovocných anebo zeleninových šťáv, výtažků a výluhů, případně bylin, nápoje kvašené nealkoholické, nealkoholické nápoje, zejména limonády, šumivé a jiné nealkoholické nápoje, též z ovocných šťáv a přípravky na jejich výrobu, též s ovocnou šťávou, minerální vody a přípravky na její výrobu, přírodní nebo umělé, zejména trestí (ne, éterické oleje), nealkoholické nápoje obsahující kyselinu uhličitou, ovocné a zeleninové šťávy a nápoje, sodovky a stolové vody; (43) služby zajišťující dočasné ubytování, stravování a pitný režim, provozování hostinských činností, restaurací, barů, snack barů, кафетерии, motorestů, hostinců, hospůdek, pivnic, služby rychlého občerstvení, catering (hromadné dodávání hotových jídel, nápojů do restaurací, jídelen, zajištění stravování při společenských akcích).

(511) 30, 32, 43

(540)



(111) **368911**

(220) 17.04.2018

(320) 17.04.2018

(442) 20.06.2018

(151) 26.09.2018

(730) **Energocentrum Plus, s.r.o.**, Technická 1902/2, Praha 6, Dejvice, 16627, CZ

(210) O-547364

(510) (9) aplikační software pro služby cloud computingu, aplikační software, aplikační software pro mobilní zařízení, aplikační software pro mobilní telefony, přístroje a zařízení na zaznamenání a registraci dat, měřicí, detekční a monitorovací přístroje, indikátory a ovladače, software na kontrolu environmentálních, přístupových a bezpečnostních systémů v budovách, elektronické řídicí systémy, elektronické řídicí systémy pro stroje, jednotky komunikačního rozhraní, nahraný obsah (počítačové programy, data a informace), elektronické databáze, elektronické časové rozvrhy, adaptivní software, zařízení a příslušenství na zpracování dat (elektrická a mechanická), řídicí zařízení procesu (elektronická), jednotky řídicí procesy (elektrické), elektronické řídicí přístroje, elektrické řídicí přístroje, řídicí stanice (dálkově ovládané, elektrické nebo elektronické -), kontrolní jednotky řídicího procesu, softwarové on-line aplikace pro energetickou analýzu a správu budov a průmyslových zařízení, elektronické procesní řídicí jednotky, komunikační jednotky.

(511) 9

(540)

Mervis

(111) **368912**

(220) 18.04.2018

(320) 18.04.2018

(442) 20.06.2018

(151) 26.09.2018

(730) **LUCROS SICAV a.s.**, Skorkovská 1310, Praha 9, Kyje, 19800, CZ

(740) PatentCentrum Sedlák & Partners s.r.o., Husova tř. 1847/5, České Budějovice, České Budějovice 3, 37001

(210) O-547386

(510) (35) reklamní, propagační a inzertní činnost, organizování výstav komerčních a reklamních, internetový obchod s následujícími výrobky: sanitární technika a zařízení, koupací vany, hydromasážní vany, sprchové vany a vaničky, sprchové kouty a boxy, hydromasážní systémy, hydromasážní panely, vanové zástěny, zařízení koupelen - přístroje pro topení a sušení, vanové zástěny, WC mísy, bidety, pisoáry, vodovodní baterie, zařízení pro filtraci, rozvod a ohřívání vody, přístroje pro klimatizaci, chlazení, topení, osvětlení, zařízení pro sauny, infra sauny, saunová zařízení, koupelnový nábytek, zrcadla, věšáky a háčky nekovové, náční a nádoby určené pro koupelny v rámci této třídy, koše, dávkovače mýdla, obaly a misky na mýdlo, dávkovače na toaletní papíry, zásobníky na papírové ručníky, skleněné a porcelánové výrobky určené pro užití v koupelně, sušáky na prádlo; (37) stavební činnost, provádění staveb, včetně jejich změn, udržovacích prací na nich a jejich odstraňování, opravy ve stavebnictví, poradenská a konzultační činnost ve stavebnictví; (39) doprava, skladování.

(511) 35, 37, 39

(540) **SIKO - stylová řešení vašich koupelen a kuchyní**

(111) **368913**

(220) 18.04.2018

(320) 18.04.2018

(442) 20.06.2018

(151) 26.09.2018

(730) **Smrž Libor**, Marie Kudeřikové 1006/7, Bmo, Židenice, 63600, CZ

(210) O-547399

(510) (44) kadeřnictví, služby kadeřnictví a salónu krásy.

(511) 44

(540)

Hair We Are By Libor Smrž

(111) **368914**

(220) 19.04.2018

(320) 19.04.2018

(442) 20.06.2018

(151) 26.09.2018

(730) **Opltová Barbora**, Hlavní 2730/149, Praha, 14100, CZ

(210) O-547424

(510) (18) batohy, dámské peněženky, cestovní tašky, kožená vodítka, náhubky, oblečky pro zvířata, ohlávky, postroje pro zvířata, řemeny k postrojům, sportovní tašky, turistické batohy, vaky na krmivo; (25) bundy a krátké kabáty s výplní, kalhoty, kalhoty kratší délky, kapuce, kapsy pro oděvy, legíny (kalhoty), oděvy, opasky (oděvy), opasky na peníze (oděvy), pánské plavky, plavky, podprsenky, pokrývky hlavy, ponožky, ponožky absorbující pot, punčochy absorbující pot, rukavice (oděvy), spodní prádlo absorbující pot, sportovní dresy, sportovní tílka, sukně, šátky a šály (na krk), šortkové sukně, trička, vesty; (28) balónky na hraní, míče na hraní, plyšové hračky.

(511) 18, 25, 28

(540)



(111) **368915**

(220) 19.04.2018

(320) 19.04.2018

(442) 20.06.2018

(151) 26.09.2018

- (730) **Line Art Group a.s.**, Nuselská 212/46, Praha 4, Nusle, 14000, CZ
(740) Mgr. Marie Šebelová, Na zábradlí 205/1, Praha 1, Staré Město, 11000
(210) O-547431
(510) (35) marketingové služby, zprostředkovatelská a poradenská činnost v oblasti marketingu, služby obchodního zprostředkování, poradenství v oblasti komunikačních strategií v reklamě, návrh reklamních materiálů; (42) navrhování obalů, průmyslový design.
(511) 35, 42
(540)

lineart

- (111) **368916**
(220) 19.04.2018
(320) 19.04.2018
(442) 20.06.2018
(151) 26.09.2018
(730) **MYJÓMI družstvo invalidů**, Špitálka 91/23, Brno, Trnitá, 60200, CZ
(210) O-547446
(510) (25) oděvy, obuv, pokrývky hlavy; (28) hračky, hry a žertovné předměty, sportovní potřeby a vybavení; (29) maso, mléčné výrobky a jejich náhražky, oleje a tuky, zpracované ovoce, houby a zelenina (včetně ořechů a luštěnin), polévky a vývary, masové výtažky; (30) cukr, přírodní sladidla, sladké polevy a náplně, výrobky z včelích produktů, káva, čaj, kakao a jejich náhražky, zpracované obilí, škrob a produkty z nich vyrobené, pečící přípravky a droždí, soli, chuťové přísady, ochucovadla a koření, pekárenské výrobky, cukrovinky, čokoláda a zákusky, polotovary a jednohubky, led, zmrzlina, mražené jogurty a sorbety; (31) zemědělské a vodní plodiny, zahradnické a lesní produkty; (39) doprava a přeprava, balení a skladování zboží.
(511) 25, 28, 29, 30, 31, 39
(540)

MYJÓMI družstvo invalidů

- (111) **368917**
(220) 20.04.2018
(320) 20.04.2018
(442) 20.06.2018
(151) 26.09.2018
(730) **ICZ a.s.**, Na hřebenech II 1718/10, Praha 4, Nusle, 14000, CZ
(740) Traplová Hladravská, advokátní a patentová kancelář, Mgr. Jana Šuranová Traplová, advokátka, Přístavní 531/24, Praha 7, Holešovice, 17000
(210) O-547469
(510) (9) výpočetní technika a hardware všeho druhu včetně periferních a komunikačních zařízení, software a programové vybavení všeho druhu, zejména pro automatizované systémy řízení letového provozu, přístroje a nástroje navigační, tj. přístroje a nástroje určené k přenášení rozkazů, k měření a přístroje všeobecně užívané při řízení lodí a letadel, soubory dat a informací na nosičích, elektronická periodika a elektronické publikace, telekomunikační technika; (37) instalace a opravy elektronických zařízení; (42) poskytování software, vývoj automatizovaných systémů řízení, projektování elektronických zařízení.
(511) 9, 37, 42
(540)

ICZ LETVIS

- (111) **368918**
(220) 20.04.2018
(320) 20.04.2018
(442) 20.06.2018
(151) 26.09.2018
(730) **Tobiášová Tereza**, Kabešova 943/2, Praha, 19000, CZ
(210) O-547470

- (510) (18) aktovky, batohy, cestovní tašky, deštníky, hole, imitace kůže, kabelky, klíčenky, kožené řemínky, kufry, malá cestovní zavazadla, náprsní tašky, pouzdra na klíče, pouzdra na platební karty, pouzdra na vizitky, pouzdra z kůže nebo kožené lepenky, sportovní tašky, toaletní kufříky, turistické batohy; (25) body (spodní prádlo), boty, čelenky, čepice, gymnastická obuv, kalhoty, kapuce, kombinézy (oděvy), konfekční oděvy, kopačky, koupací košile, legíny (kalhoty), návleky na nohy, plavky, podprsenky, ponožky, punčochy, sandály, spodní prádlo, sportovní obuv, svetry, šátky a šály, vesty, sportovní dresy, sportovní doplňky; (28) činky, deskové hry, gymnastické nářadí, hrací karty, hračky, hry, posilovací stroje, skateboardy, balónky na hraní, bublifuky, disky, figurky, chrástítka, kuželky, míče na hraní, modely, rukavice na hry, stavebnice, tělocvičná nářadí, zařízení na hry.
(511) 18, 25, 28
(540)

KILÁK

- (111) **368919**
(220) 20.04.2018
(320) 20.04.2018
(442) 20.06.2018
(151) 26.09.2018
(730) **Ústí Oilseed Processing s.r.o.**, Žukovova 1658/27a, Ústí nad Labem, Střekov, 40003, CZ
(740) Advokátní kancelář Kučírek Legal, JUDr. Tomáš Kučírek, advokát, Petrská 1168/29, Praha 1, Nové Město, 11000
(210) O-547472
(591) Barevná
(510) (29) jedlé tuky a oleje; (35) reklama a propagace, organizování obchodních nebo reklamních akcí, pořádání soutěží pro reklamní účely, propagace zboží a služeb prostřednictvím sponzorování; (36) získávání finančních prostředků, finanční sponzorování a patronace; (41) zábavní, sportovní a kulturní aktivity.
(511) 29, 35, 36, 41
(540)



- (111) **368920**
(220) 24.04.2018
(320) 24.04.2018
(442) 20.06.2018
(151) 26.09.2018
(730) **Život 90 Zruč nad Sázavou, z. ú.**, sad Míru 789, Zruč nad Sázavou, 28522, CZ
(210) O-547536
(510) (44) sanatoria a zotavovny, poskytování sociálních služeb jako pečovatelská služba, tísňová péče, centrum denních služeb, poradenská činnost v oblasti sociálních služeb, ošetřovatelské služby, fyzioterapie, lékařské služby, zdravotní péče, masáže, masérské služby, regenerační a rekondiční služby v rámci této třídy, služby solárií, provozování zařízení sloužících k regeneraci a rekondici v rámci této třídy, kadeřnické salóny, salóny krásy, implantace vlasů, manikúra, pedikúra, tetování, aromaterapeutické služby, kliniky nebo sanatoria (soukromé), pronajímání zdravotních (zdravotnických) zařízení, pořádání rekondičních pobytů v rámci této třídy, zdravotnická střediska, zotavovny, útulky (domovy), nemocniční služby, veřejné lázně pro hygienické účely, parní lázně, výchova asistenčních psů pro postižené, poradenství a péče v rámci integrace handicapovaných lidí, neurologie (chiropraktika), služby psychologa, léčba toxikomanů, stomatologie, plastická chirurgie, farmaceutické poradenství, služby optika, zahradnictví, zahradnické služby, aranžování květin, zhotovování věnců;

(45) poskytnutí pomoci v chudobě, nemoci a při utrpení potřebným dětem a jejich rodinám po celém světě, bez ohledu na jejich rasu, vyznání, národnost nebo etnický původ, manželské a předmanželské poradny, doprovod do společnosti, seznamovací služby, hlídací noční služba, pátrání po nezvěstných osobách, osobní strážce, strážní hlídka, poradenství v oblasti bezpečnosti, otevírání bezpečnostních zámků, monitorování bezpečnostních a poplašných zařízení, pohřby, pohřební služby, kremace, zpopelňování, zhotovování věnců, organizace náboženských setkání, osobní a společenské služby poskytované třetími osobami k uspokojení potřeb jednotlivců, a to: služby doprovodu, podpora při zvládání úředních výkonů (služby psychické podpory při rozhodování), pomoc při uplatňování práv, oprávněných zájmů a při obstarávání osobních záležitostí (obstarávání nákupů), přátelské návštěvy a pomoc při zajištění chodu domácnosti, poskytování emocionální podpory a pomoci při hospitalizaci.

(511) 44, 45

(540)

Život+

(111) **368921**

(220) 24.04.2018

(320) 24.04.2018

(442) 20.06.2018

(151) 26.09.2018

(730) **Život 90 Zruč nad Sázavou, z. ú.**, sad Míru 789, Zruč nad Sázavou, 28522, CZ

(210) O-547537

(591) Barevná

(510) (44) sanatoria a zotavovny, poskytování sociálních služeb jako pečovatelská služba, tísňová péče, centrum denních služeb, poradenská činnost v oblasti sociálních služeb, ošetřovatelské služby, fyzioterapie, lékařské služby, zdravotní péče, masáže, masérské služby, regenerační a rekondiční služby v rámci této třídy, služby solářií, provozování zařízení sloužících k regeneraci a rekondici v rámci této třídy, kadefnické salóny, salóny krásy, implantace vlasů, manikúra, pedikúra, tetování, aromaterapeutické služby, kliniky nebo sanatoria (soukromé), pronajímání zdravotních (zdravotnických) zařízení, pořádání rekondičních pobytů v rámci této třídy, zdravotnická střediska, zotavovny, útulky (domovy), nemocniční služby, veřejné lázně pro hygienické účely, parní lázně, výchova asistenčních psů pro postižené, poradenství a péče v rámci integrace handicapovaných lidí, neurologie (chiropraktika), služby psychologa, léčba toxikomanů, stomatologie, plastická chirurgie, farmaceutické poradenství, služby optika, zahradnictví, zahradnické služby, aranžování květin, zhotovování věnců; (45) poskytnutí pomoci v chudobě, nemoci a při utrpení potřebným dětem a jejich rodinám po celém světě, bez ohledu na jejich rasu, vyznání, národnost nebo etnický původ, manželské a předmanželské poradny, doprovod do společnosti, seznamovací služby, hlídací noční služba, pátrání po nezvěstných osobách, osobní strážce, strážní hlídka, poradenství v oblasti bezpečnosti, otevírání bezpečnostních zámků, monitorování bezpečnostních a poplašných zařízení, pohřby, pohřební služby, kremace, zpopelňování, zhotovování věnců, organizace náboženských setkání, osobní a společenské služby poskytované třetími osobami k uspokojení potřeb jednotlivců, a to: služby doprovodu, podpora při zvládání úředních výkonů (služby psychické podpory při rozhodování), pomoc při uplatňování práv, oprávněných zájmů a při obstarávání osobních záležitostí (obstarávání nákupů), přátelské návštěvy a pomoc při zajištění chodu domácnosti, poskytování emocionální podpory a pomoci při hospitalizaci.

(511) 44, 45

(540)



(111) **368922**

(220) 24.04.2018

(320) 24.04.2018

(442) 20.06.2018

(151) 26.09.2018

(730) **T&V 4 Life s.r.o.**, Střední cesta 1289/13, Plzeň, Černice, 32600, CZ

(210) O-547542

(510) (29) ochucené ořechy, loupané ořechy, jedlé ořechy, pražené ořechy, solené ořechy, konzervované ořechy, připravené ořechy, mleté ořechy, zpracované ořechy, upravené ořechy, vařené ořechy, blanširované ořechy, kandované ořechy, kofeněné ořechy, sušené kokosové ořechy, upravené kešu ořechy, zpracované betelové ořechy, zpracované vlašské ořechy, solené kešu ořechy, upravené makadamové ořechy, pomazánky z ořechů, mléčné pomazánky, nízkotučné mléčné pomazánky, tukové pomazánky na chléb, pomazánky na bázi ořechů, máslo, kokosové máslo, ořechové máslo, arašidové máslo, kakaové máslo, náhražky másla, přepuštěné máslo, mléčné výrobky a jejich náhražky, proteinová mléka, zpracované ovoce, houby a zelenina (včetně ořechů a luštěnin), oleje a tuky, ořechové oleje, ořechové tyčinky, ořechové chuťovky, jádra vlašských ořechů, směsí ovoce a ořechů, pochutiny na bázi ořechů, tyčinky z ořechů nebo semínek, organické tyčinky z ořechů nebo semínek, snack tyčinky na bázi ovoce a ořechů, tyčinky na bázi ořechů jako náhrada jídla, želé, džemy, kompoty, ovocné a zeleninové pomazánky, ořechové pasty, ořechové polevy, ořechová másla v prášku, obalované arašidy, zpracované arašidy, pražené arašidy, arašidový olej, arašidová pasta, arašidové mléko, arašidy v plechovce, arašidy v medu, nápoje na bázi arašidového mléka, hotové jídlo obsahující převážně sójovou pastu doenjang a tofu [doenjang-jjigae], hotové jídlo obsahující převážně hustou sójovou pastu cheonggukjang a tofu [cheonggukjang-jjigae], dýňová pasta, olivová pasta, lisovaná ovocná pasta, pasta ze zeleninové dužiny, tahini [pasta ze sezamových semínek]; (30) omáčky obsahující ořechy, omáčky ochucené ořechy, ořechy v čokoládě, makadamové ořechy v čokoládě, ořechy s polevou [cukrovinky], čokoládové pomazánky obsahující ořechy, cukrářské výrobky, neléčivé cukrářské výrobky, dorty (cukrářské výrobky), dezertní pěny [cukrářské výrobky], čokoládové ozdoby na cukrářské výrobky, sladké pečivo cukrářské výrobky ke zdobení vánočních stromčků, čokoládové pomazánky, čokoládové pomazánky na chléb, čokoládové pomazánky s oříšky, sladké pomazánky [med], pomazánky na bázi čokolády, pekárenské výrobky, cukrovinky, čokoláda a zákusky, cereální tyčinky a energetické tyčinky, cereální tyčinky s vysokým obsahem proteinů, polotovary a jednohubky, karamelový popcorn s praženými ořechy, sladká rýže s ořechy a jujubou [yaksik], soli, chuťové přísady, ochucovačla a koření, muškátový ořech, tyčinky obsahující směs cereálií, ořechů a sušeného ovoce [cukrovinky], káva, čaj, kakao a jejich náhražky, přípravky na výrobu čokoládových nápojů s ořechovou příchutí, zpracované obilí, škrob a produkty z nich vyrobené, pečicí přípravky a droždí, cereálie, mouka, ořechové mouky, arašidové cukrovinky, arašidový krokant, sladké chipsy s arašidovým máslem, ochucené omáčky, čatni a pasty, sezamová pasta, pasta ze sojových bobů [ochucovačlo], pastilky z bylinkového medu [cukrovinky], tyčinky ze sladké želatinové fazolové pasty [yohkan]; (31) ořechy, nezpracované ořechy, syrové ořechy, čerstvé ořechy, kokosové ořechy, lískové ořechy, jedlé ořechy [nezpracované], nezpracované kokosové ořechy, syrové kokosové ořechy, čerstvé ginkgo ořechy, betelové ořechy čerstvé, čerstvé vlašské ořechy, čerstvé kokosové ořechy, čerstvé kolové ořechy, čerstvé pekanové ořechy, čerstvé para ořechy, čerstvé lískové ořechy, zemědělské a vodní plodiny, zahradnické a lesní produkty, čerstvé ovoce, zelenina a bylinky, čerstvé arašidy, arašidy nezpracované, krmná arašidová mouka, krmná arašidové pokruty, moučka arašidová pro zvířata.

(511) 29, 30, 31

(540)

Mlsat zdravě není žádný oříšek

(111) **368923**

(220) 24.04.2018

(320) 24.04.2018

(442) 20.06.2018

(151) 26.09.2018

(730) **iFruits, s.r.o.**, Legionářů 64/4, Mělník, 27601, CZ

(210) O-547558

(510) (9) počítače, telefonní přístroje, elektronické přístroje a zařízení pro telekomunikaci, baterie, díly, příslušenství a spotřební materiál k výše uvedeným výrobkům, spadající do této třídy; (35) obchod včetně e-shopu s počítači, telefony, videohrami, elektronickými přístroji a zařízením, s jejich

díly, příslušenstvím a spotřebním materiálem; (37) servis, údržba a opravy elektronických přístrojů a zařízení.

(511) 9, 35, 37

(540)

iFruits

(111) **368924**

(220) 25.04.2018

(320) 25.04.2018

(442) 20.06.2018

(151) 26.09.2018

(730) **Obec Čučice**, Čučice 131, Ivančice, 66491, CZ

(740) Ing. Yveta Janásová, Mojžírovo náměstí 2993/13, Brno, 61200

(210) O-547559

(510) (41) provozování společenské zábavy, provozování her a hracích automatů, služby herny, provozování kulečníku, pořádání kulturních a zábavných akcí; (43) služby zajišťující stravování a nápoje - hostinská činnost, provoz restaurace, pivnice, vinárny, baru, služby zajišťující dočasné ubytování - provoz hotelu a penzionu, provozování bufetů a kiosků s občerstvením, provozování kaváren a cukráren.

(511) 41, 43

(540)

Čučická hospůdka

(111) **368925**

(220) 26.04.2018

(320) 26.04.2018

(442) 20.06.2018

(151) 26.09.2018

(730) **Sláma Petr**, Hrubá voda 41, Hlubočky, 78361, CZ

(210) O-547594

(591) Barevná

(510) (5) dietetické přípravky a potraviny pro léčebné účely, farmaceutické a léčivé přípravky, zdravotnické výrobky, léčebná kosmetika, bylinné extrakty a čaje, bylinné přípravky pro léčebné účely, medicínální čaje, vitamínové přípravky, léčebné roztoky k výplachům a masážím dásní, dezinfekční přípravky pro hygienické účely, výživové doplňky; (29) ovoce a zelenina konzervované, sušené a zavažené, želé, džemy, oleje a tuky jedlé, vše náležející do této třídy, chlazené a mražené vegetariánské pokrmy, marmelády, džemy, bio ovoce a zelenina zpracované, omáčky (dipy), kandované ovoce a ořechy, mléko a mléčné výrobky a nápoje, masla, maso, ryby (neživé), zvěřina (neživá), drůbež (neživá), oříšky (sušené nebo zpracované), vejce, polévky, ovocné a zeleninové saláty, semena (zpracovaná, sušená), sójové výrobky; (30) káva, kakao, cukr, tapioka, ságo, kávové náhražky, mouka a přípravky z obilnin, chléb, pečivo, pizza, cukrovinky, cukroví, dorty, med, sirup melasový, droždí, prášky do těsta, nudle, sůl, hořčice, ocet, nálevy (k ochucení), koření, aromatické přípravky do potravin, bramborová moučka, rýže, ovesné vločky, melasa, miso, mák, kmín, sojové extrahované šroty, nápoje připravované na základě kávy, kakaa nebo čokolády, zmrzlina, zmrzlinové krémy, zmrzlinové výrobky, pudink, karamel, příchutě do nápojů (s výjimkou éterických olejů), příchutě do potravin (s výjimkou esencí a éterických olejů), přírodní sladidla, bombóny, konzervované bylinky zahradní (koření), žvýkačky (ne pro lékařské účely), mšlí, cereálie, cereální tyčinky, dresinky na potraviny, oves mletý a loupáný, lněná semena pro lidskou spotřebu, směsi bezlepkových potravin obsahující obiloviny, bezlepkové těstoviny obsahující obiloviny, bezlepkové pečivo obsahující obiloviny, bezlepkové těstoviny obsahující mléko, bezlepkové pečivo obsahující mléko, směsi z obilovin, cukroví a pečivo bez použití vajec a živočišných produktů, kandys jako potrava, pražená kukuřice, lékořice, mandlové cukrovinky, potraviny na bázi ovsa, ječmene a jiných obilnin, vločky kukuřičné a ovesné, výrobky z obilnin, vegetariánské obložené pečivo v rámci této třídy; (31) výrobky zemědělské, zahradnické, lesní a zrní neuvedené v jiných třídách, čerstvé ovoce a zelenina, luštěniny, osivo, rostliny a přírodní květiny, semena, krmné směsi, obilniny, čerstvé brambory, čerstvá cibule, čerstvé citrusové ovoce, cukrová třtina, okurky, ořechy, píce a picniny, pšenice, řepa, řepkové a slunečnicové šroty a semena, sadba, sazenice, potravinářské i krmné obiloviny, ječmen, kukuřice, oves; (32) piva, nealkoholické nápoje, ovocné šťávy, mošty, přípravky na výrobu nápojů, sirupy, šumivé nápoje, stolní vody, včetně vod ochucených, pramenité a minerální vody, včetně vod ochucených, balená voda, nápojové směsi a prášky, ovocné koncentráty k přípravě nealkoholických nápojů, nápoje na bázi sóji, zeleninové šťávy (nápoje); (35) provozování maloobchodů a maloobchodů s potravinami, stánkový prodej potravin, inzertní, reklamní a propagační služby, obchodní

administrativa, výstavy k reklamním a obchodním účelům, pořádání trhů, kancelářské práce, marketingové služby, zprostředkování obchodních záležitostí (zákaznický servis - zajišťování odbytu, zastupování při obchodních jednáních, sjednávání obchodních podmínek), rozmnožování a tisk reklamních a propagačních dokumentů, aranžerství, teleshopping, organizace spotřebitelských soutěží reklamního charakteru zaměřených na podporu prodeje, vyhlášení výsledků soutěží reklamního charakteru zaměřených na podporu prodeje, organizace spotřebitelských soutěží - v rámci této třídy, spotřebitelská anketa, propagace výherce soutěže či ankety, reklamní, inzertní a propagační činnost, marketing, poskytování informací komerčního nebo reklamního charakteru, poskytování multimediálních informací komerčního charakteru, on-line inzerce, pronájem komerčních a reklamních informačních míst v rámci třídy; (43) služby zajišťující stravování a nápoje, cateringové služby, poskytování rychlého občerstvení.

(511) 5, 29, 30, 31, 32, 35, 43

(540)



Dobré Zrno

(111) **368926**

(220) 30.04.2018

(320) 30.04.2018

(442) 20.06.2018

(151) 26.09.2018

(730) **Mamula Bohdan**, Daňkovice 35, Daňkovice, 59203, CZ

(740) JUDr. Ing. Pavel Schreiber, advokát, Jakubská 1, Brno, 60200

(210) O-547650

(510) (9) stahovatelné počítačové aplikace, software a aplikace pro mobilní zařízení, software pro pronájem reklamního prostoru na webových stránkách, počítačový software pro účely reklamy, počítačový software na bezdrátový přenos obsahu, mobilní aplikace ke stažení pro přenos dat; (35) reklamní, marketingové a propagační služby, reklama on-line v počítačové síti, propagace výrobků a služeb jiných subjektů prostřednictvím reklamy na internetových stránkách, reklama na zboží jiných prodejců, umožňující zákazníkům si zboží těchto prodejců pohodlně prohlédnout a porovnat, inzerce a inzertní služby, on-line inzerce v počítačové síti, inzerce automobilů určených k prodeji prostřednictvím Internetu, poskytování a pronájem reklamního prostoru, pronájem reklamního prostoru on-line, zprostředkování dovozu a vývozu, zprostředkování obchodů pro třetí strany, zprostředkování obchodních a komerčních kontaktů, zprostředkování obchodních informací, reklamní služby v oblasti automobilového průmyslu, poskytování informací prostřednictvím Internetu ohledně prodeje automobilů, maloobchodní prodej stavebních strojů a zařízení, maloobchodní prodej stavebních strojů a zařízení, srovnávání cen, poskytování on-line služeb týkajících se porovnávání cen; (38) poskytování přístupu do databází, poskytování přístupu k multimediálnímu obsahu on-line, komunikační služby pro přístup k databázi, poskytování přístupu a pronájem přístupového času k počítačovým databázím, přenos informací prostřednictvím telefonu, poskytování uživatelského přístupu k portálům na Internetu, zajišťování přístupu na elektronická obchodní místa (portály) na počítačových sítích, služby komunikace prostřednictvím internetové telefonie (VoIP), telekonferenční a videokonferenční služby, poskytování hlasových komunikačních služeb po Internetu, video komunikační služby, streaming audio a video materiálů na Internetu, přenos datových, audio, video a multimediálních souborů, poskytování telekomunikačního přístupu k videoobsahu prostřednictvím Internetu; (42) navrhování webových stránek pro reklamní účely, programování softwaru pro on-line reklamu, hosting elektronického paměťového prostoru na Internetu pro reklamu na zboží a služby, vytváření a správa internetových stránek pro mobilní telefony, navrhování a vývoj softwaru v oblasti mobilních aplikací, vývoj aplikací k počítačovým programům.

(511) 9, 35, 38, 42

(540)

LOCCATO

- (111) **368927**
(220) 30.04.2018
(320) 30.04.2018
(442) 20.06.2018
(151) 26.09.2018
(730) **Mamula Bohdan**, Daňkovice 35, Daňkovice, 59203, CZ
(740) JUDr. Ing. Pavel Schreiber, advokát, Jakubská 1, Brno, 60200
(210) O-547651
(510) (9) stahovatelné počítačové aplikace, software a aplikace pro mobilní zařízení, software pro pronájem reklamního prostoru na webových stránkách, počítačový software pro účely reklamy, počítačový software na bezdrátový přenos obsahu, mobilní aplikace ke stažení pro přenos dat; (35) reklamní, marketingové a propagační služby, reklama on-line v počítačové síti, propagace výrobků a služeb jiných subjektů prostřednictvím reklamy na internetových stránkách, reklama na zboží jiných prodejců, umožňující zákazníkům si zboží těchto prodejců pohodlně prohlédnout a porovnat, inzerce a inzertní služby, on-line inzerce v počítačové síti, inzerce automobilů určených k prodeji prostřednictvím Internetu, poskytování a pronájem reklamního prostoru, pronájem reklamního prostoru on-line, zprostředkování dovozu a vývozu, zprostředkování obchodů pro třetí strany, zprostředkování obchodních a komerčních kontaktů, zprostředkování obchodních informací, reklamní služby v oblasti automobilového průmyslu, poskytování informací prostřednictvím Internetu ohledně prodeje automobilů, velkoobchodní prodej stavebních strojů a zařízení, maloobchodní prodej stavebních strojů a zařízení, srovnávání cen, poskytování on-line služeb týkajících se porovnávání cen; (38) poskytování přístupu do databází, poskytování přístupu k multimediálnímu obsahu on-line, komunikační služby pro přístup k databázi, poskytování přístupu a pronájem přístupového času k počítačovým databázím, přenos informací prostřednictvím telefonu, poskytování uživatelského přístupu k portálům na Internetu, zajišťování přístupu na elektronická obchodní místa (portály) na počítačových sítích, služby komunikace prostřednictvím internetové telefonie (VoIP), telekonferenční a videokonferenční služby, poskytování hlasových komunikačních služeb po Internetu, video komunikační služby, streaming audio a video materiálů na Internetu, přenos datových, audio, video a multimediálních souborů, poskytování telekomunikačního přístupu k videoobsahu prostřednictvím Internetu; (42) navrhování webových stránek pro reklamní účely, programování softwaru pro on-line reklamu, hosting elektronického paměťového prostoru na Internetu pro reklamu na zboží a služby, vytváření a správa internetových stránek pro mobilní telefony, navrhování a vývoj softwaru v oblasti mobilních aplikací, vývoj aplikací k počítačovým programům.
(511) 9, 35, 38, 42
(540)



- (111) **368928**
(220) 30.04.2018
(320) 30.04.2018
(442) 20.06.2018
(151) 26.09.2018
(730) **AQUA PLUS s.r.o. (AQUA PLUS GmbH, AQUA PLUS Ltd.)**, Bělopotocká 1161, Vrchlabí, 54301, CZ
(740) Advokátní kancelář Mgr. Tereza Rubešová, Mgr. Tereza Rubešová, Faltysova 1485/8, Praha 5, Zbraslav, 15600
(210) O-547653
(510) (16) informační a propagační brožury a knihy, časopisy, katalogy, cestovní manuály, prospekty, účtenky, jídelní lístky, pozvánky, papírové visačky, etikety, pohlednice, fotografie, prádlo, kalendáře, obaly z papíru a umělých hmot, inzertní noviny, papírové ubrousky, mapy, upomínkové papírové

předměty; (33) alkoholické nápoje (s výjimkou pív); (35) propagační činnost, marketing, reklama, propagace zájezdů, pobytu a služeb cestovního ruchu, zaslání reklamních a propagačních materiálů zákazníkům, vydávání reklamních, propagačních a inzertních textů, pomoc při řízení obchodní činnosti, poradenství v obchodní činnosti, obchodní administrativa, kancelářské práce, marketingové studie, poskytování obchodních informací prostřednictvím webových stránek, prezentace služeb v komunikačních médiích; (43) služby zajišťující stravování a nápoje, dočasné ubytování a půjčování a pronájem v souvislosti s výše uvedenými službami, zahrnuté v této třídě, ubytovací činnost, provoz ubytovacích zařízení všeho druhu, rezervace ubytování, konzultace a poskytování informací v oblasti pohostinství a ubytování, poskytování přechodného ubytování, obstarávání ostatních služeb v oblasti ubytování a stravování souvisejících s cestováním, zajišťování rekreačních pobytů v oblasti ubytování a stravování turistů.

- (511) 16, 33, 35, 43
(540)



- (111) **368929**
(220) 30.04.2018
(320) 30.04.2018
(442) 20.06.2018
(151) 26.09.2018
(730) **HumbleWood s.r.o.**, Kamýčká 1281, Praha 6, Suchdol, 16500, CZ
(210) O-547655
(510) (22) textilní sáčky a tašky jako obaly; (28) hry, hračky a výrobky určené ke hraní; (31) krmiva a nápoje pro zvířata; (35) reklama, propagace, činnost obchodní činnosti, obchodní administrativa, kancelářské práce.
(511) 22, 28, 31, 35
(540)

CATSIE

- (111) **368930**
(220) 30.04.2018
(320) 30.04.2018
(442) 20.06.2018
(151) 26.09.2018
(730) **Dobeš Martin**, Englerova 337/9, Praha 9, Třeboradice, 19600, CZ
Vyhnal Michal, Padovská 585/14, Praha 10, Horní Měcholupy, 10900, CZ
(740) NEOLEGAL - advokátní a patentová kancelář, JUDr. Petr Novotný, Římská 2135/45, Praha 2, Vinohrady, 12000
(210) O-547678
(510) (5) farmaceutické výrobky, čaje z léčivých bylin, dietetické, vitamínové a kosmetické přípravky pro léčebné účely, potraviny pro batolata, náplastí a obvazový materiál, hygienické výrobky pro léčebné účely, hygienické pomůcky a bandáže, veterinářské výrobky, dezinfekční přípravky, výrobky pro hubení škodlivých zvířat, fungicidy, herbicidy, deodoranty pro jiné účely než osobní hygienu, cigarety bez tabáku k léčebným účelům, bylinné čaje; (41) výchova, vzdělávání, zábava, sportovní a kulturní aktivity, vydávání periodických a neperiodických publikací, formulářů, plakátů, letáčků a příruček (s výjimkou reklamních nebo náborových), provádění výchovných a vzdělávacích programů, včetně prezentace, vzdělávací a výchovné služby v oblasti zdravotnictví; (44) provoz lékárny, lékárenské služby, lékárenská péče jako např. výdejní činnost pro veřejnost, pro ambulanci zdravotnická zařízení, individuální příprava léčiv /kromě infuzních roztoků/, příprava očních a nosních kapek, příprava tablet, tobolek, čípků, mastí a čajových směsí, adjustace lékových forem do obalů pro malospotřebitele, výdej prostředků zdravotnické techniky, hygienických a ortopedických pomůcek.
(511) 5, 41, 44

(540) **ledovys**

- (111) **368931**
(220) 30.04.2018
(320) 30.04.2018
(442) 20.06.2018
(151) 26.09.2018
(730) **ByrFin Wealth Management, s.r.o.**, U Panského dvora 1769/2, Opava, Předměstí, 74601, CZ
(210) O-547679
(591) Barevná
(510) (36) finanční poradenství a konzultační služby, finanční poradenství v oblasti investic, nezávislé poradenství vztahující se k finančnímu plánování, pojišťovací služby.
(511) 36
(540)



- (111) **368932**
(220) 01.05.2018
(320) 01.05.2018
(442) 20.06.2018
(151) 26.09.2018
(730) **OpenGeoLabs s.r.o.**, Brandlova 1559/7, Praha 4, Chodov, 14900, CZ
(210) O-547681
(510) (41) školení, koučink [školení], školení učitelů, počítačové školení, organizování školení, průmyslové školení, školení zaměstnanců; (42) technologické konzultace, vědecké konzultace, konzultace v oblasti technologií, vědecké poradenství a konzultace.
(511) 41, 42
(540)

GISMentors

- (111) **368933**
(220) 02.05.2018
(320) 02.05.2018
(442) 20.06.2018
(151) 26.09.2018
(730) **Kolár Martin Bc.**, Pražská 96, Týnec nad Sázavou, 25741, CZ
(210) O-547685
(591) Barevná
(510) (3) parfumerie, vonné oleje, kosmetika; (5) farmaceutické a veterinářské výrobky, hygienické výrobky pro léčebné účely, dietní potraviny a dietetické přípravky pro léčebné nebo veterinární účely, potravní doplňky pro lidskou potřebu a pro zvířata; (44) lékařské služby, veterinární služby, péče o hygienu a krásu osob a zvířat, zemědělské, zahradnické a lesnické služby.
(511) 3, 5, 44

(540)



- (111) **368934**
(220) 02.05.2018
(320) 02.05.2018
(442) 20.06.2018
(151) 26.09.2018
(730) **Kučera Tomáš**, Optátova 887/42a, Brno, Jundrov, 63700, CZ
(740) Advokátní kancelář CINK a partneři, s. r. o., Mgr. Ing. Pavel Cink, Veleslavínova 363/33, Plzeň, Vnitřní Město, 30100
(210) O-547688
(591) Barevná
(510) (5) doplňky zdravé výživy vyrobené převážně z minerálů, doplňky zdravé výživy vyrobené převážně z vitaminů, doplňky výživy, nápojové směsi v prášku jako doplňky výživy; (30) sušené koření, potravinová koření, směsi koření, koření drhnuté, koření výtažky a přípravky, marinády obsahující koření, koření na pečení, koření v prášku, přichutě a koření; (35) maloobchod a velkoobchod s kořením a zdravou výživou, reklama a propagace.
(511) 5, 30, 35
(540)



- (111) **368935**
(220) 04.05.2018
(320) 04.05.2018
(442) 20.06.2018
(151) 26.09.2018
(730) **Sabra Essence spol. s r. o.**, náměstí Karla IV. 210, Nejdek, 36221, CZ
(210) O-547741
(510) (1) aktivátory Ph a ORP (chemikálie); (5) instatní doplněk výživy v prášku, směs pro přípravu odkyselovací koupele, slatinné koupele (přípravky do koupelí).
(511) 1, 5
(540)

Water of life

- (111) **368936**
(220) 09.05.2018
(320) 09.05.2018
(442) 20.06.2018
(151) 26.09.2018
(730) **Zenit, spol. s r. o.**, Pražská 162/19, Čáslav, Čáslav-Nové Město, 28601, CZ

(740) JUDr. Marcela Kislingerová advokátka, Sladkovského 767, Pardubice, 53002

(210) O-547797

(591) Barevná

(510) (1) chemické výrobky pro průmysl, vědu a fotografii, jakož i pro zemědělství, zahradnictví a lesnictví, nemrznoucí kapaliny pro ostřikování automobilových skel; (3) toaletní vody, pleťové vody, pleťová mléka, šampony na vlasy, laky na vlasy, zubní pasty, ústní vody, prací prostředky, brusné přípravky, škrob na prádlo, modřidla na prádlo, vosk na prádlo, mýdla všeho druhu, přípravky na odstraňování vodního kamene pro domácnost, čisticí prostředky, přípravky na čištění odpadových rour pro domácnost, odrezovací prostředky pro domácnost, avivážní přípravky, změkčovací prostředky pro prádlo, bělicí přípravky na čištění kůže a čisticí prostředky na kůži, soli na bělení, soda, přípravky na bělení a čištění šatstva, čpavek jako čisticí prostředek, křída na čištění, leštící přípravky a přípravky na leštění nábytku, vosky na leštění, čisticí a odmašťovací přípravky (s výjimkou odmašťovacích přípravků pro průmysl), zjasňovací prostředky pro domácnost, odbarvovače pro domácnost, namáčecí přípravky a přípravky předpírání, prostředky na čištění skel, prostředky na čištění oken, prostředky na čištění automobilových oken, autošampóny, čisticí prostředky pro autokosmetiku, leštící prostředky pro autokosmetiku, prostředky pro odstraňování námrazy na automobilech, detergenty s výjimkou detergentů pro průmysl, šampony pro zvířata chovaná v domácnosti; (5) chemické dezinfekční prostředky na WC, dezinfekční přípravky pro hygienické potřeby, zubní abraziva, antiseptické přípravky, dezodoranty s výjimkou dezodorantů pro osobní potřebu, repelenty proti hmyzu; (35) služby při pořizování záznamů, přepisu, vypracování, kompilaci, přenášení nebo systematizaci písemných sdělení a záznamů, jakož i při využívání nebo kompilaci matematických nebo statistických údajů.

(511) 1, 3, 5, 35

(540)



(111) **368937**

(220) 09.05.2018

(320) 09.05.2018

(442) 20.06.2018

(151) 26.09.2018

(730) **BONVIN, s.r.o.**, třída 1. máje 3414/11d, Břeclav, 69002, CZ

(740) Mgr. Roman Fojtásek advokát, Vinohradská 343/6, Praha 2, Vinohrady, 12000

(210) O-547805

(510) (32) nealkoholické nápoje, nealkoholické víno; (33) alkoholické nápoje (s výjimkou piva), přípravky k výrobě alkoholických nápojů, víno; (35) maloobchodní a velkoobchodní prodej alkoholických nápojů s výjimkou piva, maloobchodní a velkoobchodní prodej nealkoholických nápojů.

(511) 32, 33, 35

(540)

PROSLUNĚNÝ VINOHRAD



(111) **368938**

(220) 10.05.2018

(320) 10.05.2018

(442) 20.06.2018

(151) 26.09.2018

(730) **Vachník David**, Zašová č. p. 182, Zašová, 75651, CZ

(210) O-547809

(510) (12) stěrače (části vozidel); (35) marketing, produktový marketing, propagační marketing, internetový marketing, digitální marketing, cílený marketing, marketingové informace, výrobní marketing, přímý marketing, marketing a jeho variace a ten vztahy výhradně k specifikaci výrobku v třídě 12 stěrače (součástí vozidel).

(511) 12, 35

(540)

METO

(111) **368939**

(220) 10.05.2018

(320) 10.05.2018

(442) 20.06.2018

(151) 26.09.2018

(730) **Amomed Pharma GmbH**, Storchengasse 1, 1150 Vienna, AT

(740) KOREJZOVA LEGAL v.o.s., JUDr. Petra Sauvage de Brantes, advokátka, Korunní 810/104, Praha 10, Vinohrady, 10100

(210) O-547816

(591) Barevná

(510) (5) farmaceutika, lékařské přípravky.

(511) 5

(540)

EMBSIN

(111) **368940**

(220) 10.05.2018

(320) 10.05.2018

(442) 20.06.2018

(151) 26.09.2018

(730) **INTERSNACK a.s.**, Choustník č. p. 164, Choustník, 39118, CZ

(740) MELKUS KEJLA & PARTNERS advokátní kancelář s.r.o., Mgr. Ing. Pavel Kejla, Washingtonova 1624/5, Praha 1, Nové Město, 11000

(210) O-547830

(510) (29) arašídů v plechovce, arašídů zpracované, bramborové lupínky, bramborové lupínky s nízkým obsahem tuku, chipsy (bramborové), jedlé ořechy, kořeněné ořechy, lískové oříšky zpracované, loupané ořechy, mandle zpracované, mleté mandle, mleté ořechy, obalované arašídů, ochucené ořechy, ořechové tyčinky, oříšky zpracované, pochutiny na bázi ořechů, pochutiny z brambor, pražené arašídů, pražené ořechy, snack tyčinky na bázi ovoce a ořechů, bramborové tyčinky, sušené oříšky, brambory zpracované, solené ořechy, solené kešu ořechy, zpracované ořechy, sýrové tyčinky, tyčinky z ořechů nebo semínek, upravené ořechy, upravené kešu ořechy, upravené arašídů, upravené lískové oříšky; (30) celozrněné lupínky, čipsy na bázi mouky, hotová slaná jídla vyrobená z bramborové mouky, hotové slané pochutiny z extrudované kukuřičné mouky, kukuřice (mletá -), kukuřičná mouka, kukuřičné křupky, kukuřičné kroužky (pochutiny), kukuřičné lupínky, nesladké pochutiny vyrobené z mouky, obilná mouka, obilniny, ovesné tyčinky, pochutiny připravené z kukuřice, pochutiny vyrobené z bramborové mouky, pochutiny vyrobené z kukuřičné mouky, pochutiny vyrobené z kukuřice, pochutiny vyrobené z neloupané pšenice, pochutiny vyrobené z obilné mouky, pochutiny vyrobené z obilného škrobu, pochutiny vyrobené z obilnin, pochutiny vyrobené z pšenice, potravinové tyčinky na bázi obilnin, pražená kukuřice, slané pečivo, extrudované pochutiny obsahující kukuřici, extrudované pšeničné chuťovky, pekařské výrobky, trvanlivé pečivo, kreky, slané

kreky, sýrové kreky, kreky ochucené bylinkami, kreky ochucené sýrem, kreky plněné sýrem, kreky ochucené kořením, kreky ochucené zeleninou, kreky s masovou příchutí, sýrové křupky, nachos (kukuřičné lupínky), pšeničné tyčinky, zpracovaná kukuřice, chipsy vyrobené z obilnin; (31) kukuřice, pšenice, nezpracované ořechy, arašidy nezpracované, arašidy čerstvé, lískové ořechy, ořechy.

(511) 29, 30, 31
(540)



(111) **368941**
(220) 10.05.2018
(320) 10.05.2018
(442) 20.06.2018
(151) 26.09.2018
(730) **INTERSNACK a.s.**, Choustník č. p. 164, Choustník, 39118, CZ
(740) **MELKUS KEJLA & PARTNERS** advokátní kancelář s.r.o., Mgr. Ing. Pavel Kejla, Washingtonova 1624/5, Praha 1, Nové Město, 11000

(210) O-547831

(591) Barevná

(510) (29) arašidy v plechovce, arašidy zpracované, bramborové lupínky, bramborové lupínky s nízkým obsahem tuku, chipsy (bramborové), jedlé ořechy, kořeněné ořechy, lískové oříšky zpracované, loupané ořechy, mandle zpracované, mleté mandle, mleté ořechy, obalované arašidy, ochucené ořechy, ořechové tyčinky, oříšky zpracované, pochutiny na bázi ořechů, pochutiny z brambor, pražené arašidy, pražené ořechy, snack tyčinky na bázi ovoce a ořechů, bramborové tyčinky, sušené oříšky, brambory zpracované, solené ořechy, zpracované ořechy, solené kešu ořechy, sýrové tyčinky, tyčinky z ořechů nebo semínek, upravené ořechy, upravené arašidy, upravené lískové oříšky, upravené kešu ořechy; (30) celozrnné lupínky, chipsy na bázi mouky, hotová slaná jídla vyrobená z bramborové mouky, hotové slané pochutiny z extrudované kukuřičné mouky, kukuřice (mletá -), kukuřičná mouka, kukuřičné křupky, kukuřičné kroužky (pochutiny), kukuřičné lupínky, nesladké pochutiny vyrobené z mouky, obilná mouka, obilniny, ovesné tyčinky, pochutiny připravené z kukuřice, pochutiny vyrobené z bramborové mouky, pochutiny vyrobené z kukuřičné mouky, pochutiny vyrobené z kukuřice, pochutiny vyrobené z neloupané pšenice, pochutiny vyrobené z obilné mouky, pochutiny vyrobené z obilného škrobu, pochutiny vyrobené z obilnin, pochutiny vyrobené z pšenice, potravinové tyčinky na bázi obilnin, pražená kukuřice, slané pečivo, extrudované pochutiny obsahující kukuřici, extrudované pšeničné chuťovky, pekařské výrobky, trvanlivé pečivo, kreky, slané kreky, sýrové kreky, kreky ochucené bylinkami, kreky ochucené sýrem, kreky plněné sýrem, kreky ochucené kořením, kreky ochucené zeleninou, kreky s masovou příchutí, sýrové křupky, nachos (kukuřičné lupínky), pšeničné tyčinky, zpracovaná kukuřice, chipsy vyrobené z obilnin; (31) kukuřice, ořechy, oříšky (plody), pšenice, nezpracované ořechy, arašidy, nezpracované, arašidy čerstvé, lískové ořechy.

(511) 29, 30, 31

(540)

(111) **368942**
(220) 11.05.2018
(320) 11.05.2018
(442) 20.06.2018
(151) 26.09.2018
(730) **EDU Trainings s.r.o.**, Na strži 1702/65, Praha 4, Nusle, 14000, CZ
(740) **PatentCentrum Sedlák & Partners s.r.o.**, Husova tř. 1847/5, České Budějovice, České Budějovice 3, 37001
(210) O-547862
(591) Barevná
(510) (9) nahraný obsah (počítačové programy, data a informace), počítačový software, nosiče zvukových, obrazových a zvukově obrazových záznamů nahrané i nenahrané, software pro zpracování a analýzu dat; (16) tiskoviny, manuály, příručky, učební a výukové pomůcky s výjimkou přístrojů, periodické a neperiodické publikace, knihy, časopisy, letáky, prospekty, vše vztahující se k zacházení a používání počítačových programů (software) a počítačů; (41) výchova, vzdělávání, vedení a organizování konferencí, přednášek, seminářů, kurzů, školení, pořádání zábavních akcí a soutěží, služby vzdělávacího centra v oblasti používání a zacházení se software pro počítače a počítači, vzdělávací služby v oblasti informačních technologií; (42) konzultační, poradenské a informační služby v oblasti informačních technologií, poskytování technických informací vztahujících se k počítačům.
(511) 9, 16, 41, 42
(540)



(111) **368943**
(220) 11.05.2018
(320) 11.05.2018
(442) 20.06.2018
(151) 26.09.2018
(730) **Pustějovský Jan Ing., Ph.D.**, Lobeč 60, Lobeč u Mšena, 27736, CZ
(210) O-547863
(510) (29) džemy; (30) ocet; (32) sirupy pro přípravu nápojů, mošt, limonády, sirupy pro přípravu limonád, nealkoholický cider; (33) cider, alkoholický nápoj z kvašených hrušek (perry).
(511) 29, 30, 32, 33

(540)



- (111) **368944**
(220) 13.05.2018
(320) 13.05.2018
(442) 20.06.2018
(151) 26.09.2018
(730) **Filipek Martin Ing.**, Kraicova 1044, Valašské Meziříčí, 75701, CZ
(210) O-547889
(510) (9) aplikační software, softwarově programovatelné mikroprocesory; (41) vzdělávací kurzy v oblasti automatizace; (42) software (tvorba -), tvorba softwaru (počítačových programů), poradenství v oblasti automatizace v kancelářích a na pracovištích.
(511) 9, 41, 42
(540)



- (111) **368945**
(220) 14.05.2018
(320) 14.05.2018
(442) 20.06.2018
(151) 26.09.2018
(730) **TIPAFROST, a.s.**, Žďárského 188, Kožichovice, Třebíč, 67401, CZ
(740) Irena Benáčková, Husova 18, Třebíč, 67401
(210) O-547897
(510) (29) mléčné výrobky, zpracované mražené ovoce, ovocná dřeň; (30) led, zmrzlina, mražené jogurty a sorbety.
(511) 29, 30
(540)

tuboš

- (111) **368946**
(220) 14.05.2018
(320) 14.05.2018
(442) 20.06.2018
(151) 26.09.2018
(730) **KODYS, spol. s r.o.**, Hošťálkova 520/7, Praha 6, Břevnov, 16900, CZ
(210) O-547900
(510) (9) počítačový software pro snímání čárového kódu a jiných informací; (35) automatizované zpracování dat; (42) tvorba softwaru - programování počítačů, vývoj, výzkum a projektování počítačového softwaru, aktualizace počítačového programu, instalační a servisní služby v oblasti počítačového programu, konzultační a poradenská činnost v oblasti softwaru.
(511) 9, 35, 42
(540)

K. inspector

- (111) **368947**
(220) 14.05.2018
(320) 14.05.2018
(442) 20.06.2018
(151) 26.09.2018
(730) **FORTUNA GAME a.s.**, Na Florenci 2116/15, Praha 1, Nové Město, 11000, CZ
(740) Mgr. Radek Schmitz, advokátní kancelář s.r.o., Mgr. Radek Schmitz, Podkovářská 933/3, Praha 9, 19000
(210) O-547902
(591) Barevná
(510) (35) inzertní, reklamní, propagační činnost, vydávání reklamních textů, provozování reklamních ploch, reklamních bannerů, reklamních balónů, reklamních klipů; (41) provozování a organizování hazardních her, zábava, sportovní a kulturní činnosti.
(511) 35, 41
(540)



- (111) **368948**
(220) 15.05.2018
(320) 15.05.2018
(442) 20.06.2018
(151) 26.09.2018
(730) **DASVO s.r.o.**, Mahenova 3649, Havlíčkův Brod, 58001, CZ
(210) O-547941
(510) (35) konzultační a poradenské služby a pomoc v oblasti reklamní, marketingové a propagační činnosti, pomoc v obchodní a podnikatelské činnosti, management a administrativní služby; (41) výchova a vzdělávání, individuální výuka (vzdělávání), služby klubu zdraví (zdravotní a kondiční cvičení), odborné školicí služby, odborná výuka a odborná příprava v oblasti alergologie a imunologie, online publikování; (44) lékařské služby, lékařské poradenské služby, služby lékařského vyšetření, lékařské služby v oboru alergologie a imunologie, lékařské diagnostické služby (testování a analýzy), masérské, rekondiční a regenerační služby.
(511) 35, 41, 44
(540)

DASVO

- (111) **368949**
(220) 15.05.2018
(320) 15.05.2018
(442) 20.06.2018
(151) 26.09.2018
(730) **TOMIL s.r.o.**, Gen. Svatoně 149, Vysoké Mýto, 56601, CZ
(740) Rott, Růžička & Guttman Patentové, známkové a advokátní kanceláře, JUDr. Vladimír Rott, patentový zástupce, Vinohradská 37/938, Praha 2, 12000
(210) O-547944
(510) (3) mýdla, tekutá mýdla, šampóny, kondicionéry, šampóny tělové, pěny do koupele, pleťová a tělová kosmetika, krémy, zubní pasty, tělová mléka, čistící mléka, pleťové vody, dětská kosmetika; (5) přípravky pro čištění a osvěžování vzduchu, deodoranty (jiné než pro osobní potřebu), hygienické výrobky pro osobní hygienu zařazené do třídy 5, antibakteriální a dezinfekční přípravky; (35) šíření reklamy počítačovou sítí a internetem, rádiovými a televizními programy; (38) šíření informací počítačovou sítí a internetem, rádiovými a televizními programy.
(511) 3, 5, 35, 38

(540)



(111) **368950**

(220) 15.05.2018

(320) 15.05.2018

(442) 20.06.2018

(151) 26.09.2018

(730) **TOMIL s.r.o.**, Gen. Svatoně 149, Vysoké Mýto, 56601, CZ

(740) Rott, Růžička & Guttman Patentové, známkové a advokátní kanceláře, JUDr. Vladimír Rott, patentový zástupce, Vinohradská 37/938, Praha 2, 12000

(210) O-547945

(510) (3) mýdla, tekutá mýdla, šampóny, kondicionéry, šampóny tělové, pěny do koupele, pleťová a tělová kosmetika, krémy, zubní pasty, tělová mléka, čisticí mléka, pleťové vody, dětská kosmetika; (5) přípravky pro čištění a osvěžování vzduchu, deodoranty (jiné než pro osobní potřebu), hygienické výrobky pro osobní hygienu zařazené do třídy 5, antibakteriální a dezinfekční přípravky; (35) šíření reklamy počítačovou sítí a internetem, rádiovými a televizními programy; (38) šíření informací počítačovou sítí a internetem, rádiovými a televizními programy.

(511) 3, 5, 35, 38

(540)

AUTHENTIC TOYA AROMA

(111) **368951**

(220) 15.05.2018

(320) 15.05.2018

(442) 20.06.2018

(151) 26.09.2018

(730) **TOMIL s.r.o.**, Gen. Svatoně 149, Vysoké Mýto, 56601, CZ

(740) Rott, Růžička & Guttman Patentové, známkové a advokátní kanceláře, JUDr. Vladimír Rott, patentový zástupce, Vinohradská 37/938, Praha 2, 12000

(210) O-547946

(510) (3) mýdla, tekutá mýdla, šampóny, kondicionéry, šampóny tělové, pěny do koupele, pleťová a tělová kosmetika, krémy, zubní pasty, tělová mléka, čisticí mléka, pleťové vody, dětská kosmetika; (5) přípravky pro čištění a osvěžování vzduchu, deodoranty (jiné než pro osobní potřebu), hygienické výrobky pro osobní hygienu zařazené do třídy 5, antibakteriální a dezinfekční přípravky; (35) šíření reklamy počítačovou sítí a internetem, rádiovými a televizními programy; (38) šíření informací počítačovou sítí a internetem, rádiovými a televizními programy.

(511) 3, 5, 35, 38

(540)

TOYA AROMA

(111) **368952**

(220) 23.08.2007

(320) 23.08.2007

(442)

(151) 26.09.2018

(730) **Dietzel Gesellschaft m.b.H.**, 1. Haidequerstr. 3-5, 1111 Wien, AT

(740) Mgr. Lukáš Dlabáček, patentový zástupce, Bolzanova 5, Brno, 61800

(210) O-548959

(510) (6) kovové trubky a hadice, kovové objímky, kovové ohyby a kolena, kovové odbočné trubky, kovové spony a svorky, kovové spojovací prvky; (9) objímky pro elektrické kabely, pultové rozvaděče (elektřina), rozvodné panely, rozvodné skříně (elektřina), elektrické spojky, odbočné krabice a skříně (elektřina), přípojné krabice a skříně (elektřina), přípojné panely (elektromontážní materiál), přípojovací díly pro elektrická vedení, svěrací lišty (elektromontážní materiál), přípojovací vsuvky (elektromontážní materiál), elektrické instalační trubky; (17) flexibilní (ohébné) trubky, nekovové trubky a hadice, nekovové spojovací části potrubí, nekovové šroubové spoje; (19) nekovové pevné trubky, nekovové trubky a hadice, nekovové odbočné trubky, objímky, ohyby, kolena, spony a svorky.

(511) 6, 9, 17, 19

(540)

HFT

Přehled zápisů ochranných známek se změnou ve vztahu ke zveřejněným přihláškám

Kapitola obsahuje údaje o ochranných známkách zapsaných na základě ustanovení § 28 odst. 1 zákona č. 441/2003 Sb., u kterých došlo ke změně údajů oproti zveřejněné přihlášce ochranné známky.

Číselný přehled (111)		
368859	368860	368861

Zápisy ochranných známek se změnou ve vztahu ke zveřejněným přihláškám

(111) **368859**
(220) 02.07.2014
(320) 02.07.2014
(442) 18.01.2017
(151) 26.09.2018
(540)



**Mikuláš Dačický
z Heslova**

(730) **Ciklerová Jitka**, Kvapilova 38, Kutná Hora, 28401, CZ
(740) Chytilová & spol., patentová kancelář, s.r.o., Mgr. Michaela Chytilová, Revoluční 725/11, Praha 1 - Staré Město, 11000
(510) (35) reklamní, inzertní a propagační činnost, maloobchod, velkoobchod a internetový obchod s výrobky ze skla a porcelánu, maloobchod, velkoobchod a internetový obchod v oblasti potřeb pro gastronomii a potřeb pro kuřáky, maloobchod, velkoobchod a internetový obchod v oblasti potřeb pro domácnost; (43) poskytování ubytovacích služeb.
(591) Barevná
(511) 35, 43
(210) O-514730

(111) **368860**
(220) 02.07.2014
(320) 02.07.2014
(442) 18.01.2017
(151) 26.09.2018

(540)



Dačický

(730) **Ciklerová Jitka**, Kvapilova 38, Kutná Hora, 28401, CZ
(740) Chytilová & spol., patentová kancelář, s.r.o., Mgr. Michaela Chytilová, Revoluční 725/11, Praha 1 - Staré Město, 11000
(510) (35) reklamní, inzertní a propagační činnost, maloobchod, velkoobchod a internetový obchod s výrobky ze skla a porcelánu, maloobchod, velkoobchod a internetový obchod v oblasti potřeb pro gastronomii a potřeb pro kuřáky, maloobchod, velkoobchod a internetový obchod v oblasti potřeb pro domácnost; (43) poskytování ubytovacích služeb.
(591) Barevná
(511) 35, 43
(210) O-514731

(111) **368861**
(220) 02.07.2014
(320) 02.07.2014
(442) 18.01.2017
(151) 26.09.2018
(540)

DAČICKÝ

(730) **Ciklerová Jitka**, Kvapilova 38, Kutná Hora, 28401, CZ
(740) Chytilová & spol., patentová kancelář, s.r.o., Mgr. Michaela Chytilová, Revoluční 725/11, Praha 1 - Staré Město, 11000
(510) (35) reklamní, inzertní a propagační činnost, maloobchod, velkoobchod a internetový obchod s výrobky ze skla a porcelánu, maloobchod, velkoobchod a internetový obchod v oblasti potřeb pro gastronomii a potřeb pro kuřáky, maloobchod, velkoobchod a internetový obchod v oblasti potřeb pro domácnost; (43) poskytování ubytovacích služeb.
(511) 35, 43
(210) O-514732

Zápisy licenčních smluv k ochranným známkám

V této kapitole jsou zveřejněny zápisy licenčních smluv podle ustanovení § 18 odst. 1 zákona č. 441/2003 Sb.

Číslo zápisu (111)	Vlastník (730)	Nabyvatel licence (791)	Druh licence (793)	Datum uzavření licenční smlouvy (793)	S účinností od data (580)
331779	Maternia E-commerce, s.r.o., Videňská 12, Nová Bystřice, 27833, CZ	Maternia, s.r.o., Videňská 12, Nová Bystřice, 37833, CZ	výlučná	02.07.2018	01.10.2018
353965	Maternia E-commerce, s.r.o., Videňská 12, Nová Bystřice, 27833, CZ	Maternia, s.r.o., Videňská 12, Nová Bystřice, 37833, CZ	výlučná	02.07.2018	27.09.2018
364504	Maternia E-commerce, s.r.o., Videňská 12, Nová Bystřice, 27833, CZ	Maternia, s.r.o., Videňská 12, Nová Bystřice, 37833, CZ	výlučná	02.07.2018	01.10.2018
365003	Maternia E-commerce, s.r.o., Videňská 12, Nová Bystřice, 27833, CZ	Maternia, s.r.o., Videňská 12, Nová Bystřice, 37833, CZ	výlučná	02.07.2018	01.10.2018
365204	Maternia E-commerce, s.r.o., Videňská 12, Nová Bystřice, 27833, CZ	Maternia, s.r.o., Videňská 12, Nová Bystřice, 37833, CZ	výlučná	02.07.2018	01.10.2018
365251	Maternia E-commerce, s.r.o., Videňská 12, Nová Bystřice, 27833, CZ	Maternia, s.r.o., Videňská 12, Nová Bystřice, 37833, CZ	výlučná	02.07.2018	01.10.2018
365252	Maternia E-commerce, s.r.o., Videňská 12, Nová Bystřice, 27833, CZ	Maternia, s.r.o., Videňská 12, Nová Bystřice, 37833, CZ	výlučná	02.07.2018	01.10.2018
365397	Maternia E-commerce, s.r.o., Videňská 12, Nová Bystřice, 27833, CZ	Maternia, s.r.o., Videňská 12, Nová Bystřice, 37833, CZ	výlučná	02.07.2018	01.10.2018
368848	Dobeš Martin, Englerova 337/9, Praha 9, Třeboradice, 19600, CZ	Maledok s.r.o., Olšanská 2898/4g, Praha 3, Žižkov, 13000, CZ	výlučná	24.09.2018	27.09.2018

Obnovy zápisu ochranných známek

(111) **164587**
(220) 31.10.1978
(151) 19.11.1980
(540)



(730) **Yamaha Hatsudoki Kabushiki Kaisha**, 2500 Shingai, Iwata-shi, Shizuoka-ken, JP
(740) ROTT, RŮŽIČKA & GUTTMANN Patentová, známková a advokátní kancelář, JUDr. Vladimír Rott, Nad Štolou 12, Praha 7, 17000
(510) Průmyslové oleje a tuky, mazadla, prostředky na vázání prachu, paliva (černé a hnědé uhlí), palivové dřevo, oleje a pohonné látky, prostředky pro svícení, svíčky, svíce, noční lampičky a knoty. Stroje a obráběcí stroje (s výjimkou těch, které jsou zahrnuty ve tř. 9-12 a 16), motory, soukolí a hnací řemeny, zemědělské stroje a líhně, maznice. Pozemní vozidla, motory pro pozemní vozidla, poháněcí soukolí a hnací řemeny pro pozemní vozidla, zařízení pro leteckou, lodní a pozemní dopravu.
(511) 4, 7, 12
(210) O-50839

(111) **164588**
(220) 31.10.1978
(151) 19.11.1980
(540)

YAMAHA

(730) **Yamaha Hatsudoki Kabushiki Kaisha**, 2500 Shingai, Iwata-shi, Shizuoka-ken, JP
(740) ROTT, RŮŽIČKA & GUTTMANN Patentová, známková a advokátní kancelář, JUDr. Vladimír Rott, Nad Štolou 12, Praha 7, 17000
(510) Průmyslové oleje a tuky, mazadla, prostředky na vázání prachu, paliva (černé a hnědé uhlí), palivové dřevo, oleje a pohonné látky, prostředky pro svícení, svíčky, svíce, noční lampičky a knoty. Stroje a obráběcí stroje (s výjimkou těch, které jsou zahrnuty ve tř. 9-12 a 16), motory, soukolí a hnací řemeny, zemědělské stroje a líhně, maznice. Pozemní vozidla, motory pro pozemní vozidla, poháněcí soukolí a hnací řemeny pro pozemní vozidla, zařízení pro leteckou, lodní a pozemní dopravu.
(511) 4, 7, 12
(210) O-50840

(111) **219417**
(220) 03.02.1999
(151) 26.07.1999
(540)

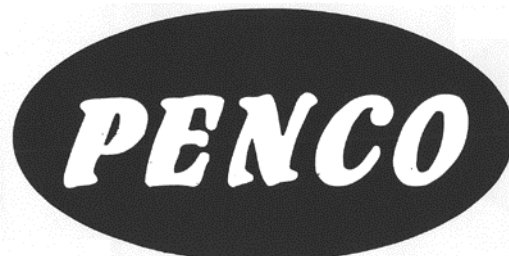

(730) **PENCO spol. s r.o.**, Oderská 333/5, Praha 9, Čakovice, 19600, CZ
(740) Müller Václav, patentový zástupce, Filipova 2016, Praha 4, 14800
(510) (3) kosmetické přípravky všeho druhu například pro koupele, krémy, esence, přísady do koupelí, pomády, pudry, barviva; (5) dietetické potraviny pro léčebné účely, nápoje pro léčebné účely, dietetické substance pro léčebné účely, potraviny pro batolata, posilující přípravky (tonika) pro léčebné účely, tyčinky lékořicové (farm.); (30) kaše mléčné, kaše ovesné, kaše instantní, oplatky, pikantní omáčky, krémy práškové k vaření.
(511) 3, 5, 30
(210) O-139699

(111) **223361**
(220) 16.11.1998
(151) 23.03.2000
(540)

ASYLUM

(730) **TERM, spol. s r.o.**, Hájecká 12, Brno, 61800, CZ
(740) Ing. Zdeněk Kučera, Dlouhá 207 (P.O.BOX 92), Slušovice, 76315
(510) (25) obuv.
(511) 25
(210) O-137702

(111) **223393**
(220) 25.11.1998
(151) 23.03.2000
(540)

X-RAY STOP

(730) **ROSOMAC, s.r.o.**, Bašného 80, Brno, 62300, CZ
(740) Ing. Markes Libor, Grohova 54, Brno, 60200
(510) (19) stínící barytové směsi.
(511) 19
(210) O-138051

(111) **223394**
(220) 25.11.1998
(151) 23.03.2000
(540)

KERATMEL

(730) **ROSOMAC, s.r.o.**, Bašného 80, Brno, 62300, CZ
(740) Ing. Markes Libor, Grohova 54, Brno, 60200
(510) (19) suché maltové směsi.

(511) 19
(210) O-138052

(111) **223562**
(220) 30.03.1999
(151) 23.03.2000
(540)

Calamarus

(730) **Calamarus, s.r.o.**, Pod Táborem 10/54, Praha 9, 19000, CZ
(740) KOREJZOVA LEGAL v.o.s., JUDr. Petra Sauvage de Brantes, advokátka, Korunní 810/104, Praha 10, Vinohrady, 10100
(510) (16) polygrafické výrobky; (35) rozmnožování dokumentů, kopírování; (42) polygrafická výroba, předtisková příprava včetně fotografických služeb.
(511) 16, 35, 42
(210) O-141370

(111) **223563**
(220) 30.03.1999
(151) 23.03.2000
(540)



(730) **Calamarus, s.r.o.**, Pod Táborem 10/54, Praha 9, 19000, CZ
(740) KOREJZOVA LEGAL v.o.s., JUDr. Petra Sauvage de Brantes, advokátka, Korunní 810/104, Praha 10, Vinohrady, 10100
(510) (16) polygrafické výrobky; (35) rozmnožování dokumentů, kopírování; (42) polygrafická výroba, předtisková příprava včetně fotografických služeb.
(511) 16, 35, 42
(210) O-141371

(111) **225419**
(220) 19.11.1998
(151) 21.07.2000
(540)

ISETA

(730) **Ing. Staňková Ivanka - Nakladatelství ISETA**, Železničářská 2, České Budějovice, 37006, CZ
(740) PatentCentrum Sedlák & Partners s.r.o., Husova 5, České Budějovice, 37001
(510) (16) papír a výrobky z papíru, lepenka a kartonážní výrobky, tiskoviny, časopisy, periodika, knihy, knihařské výrobky, fotografie, papírnické zboží, lepidla /kancelářská a pro domácnost/, potřeby pro umělce, štetce, psací stroje a kancelářské potřeby /kromě nábytku/, učební a školní potřeby a pomůcky /kromě přístrojů/, hrací karty, tiskařské štočky, obalové materiály z plastických hmot; (41) nakladatelství a vydavatelství, výchovná a zábavní činnost; (42) grafické návrhy, fotografování.
(511) 16, 41, 42
(210) O-137813

(111) **225420**
(220) 19.11.1998
(151) 21.07.2000
(540)



(730) **Ing. Staňková Ivanka - Nakladatelství ISETA**, Železničářská 2, České Budějovice, 37006, CZ
(740) PatentCentrum Sedlák & Partners s.r.o., Husova 5, České Budějovice, 37001
(510) (16) papír a výrobky z papíru, lepenka a kartonážní výrobky, tiskoviny, časopisy, periodika, knihy, knihařské výrobky, fotografie, papírnické zboží, lepidla /kancelářská a pro domácnost/, potřeby pro umělce, štetce, psací stroje a kancelářské potřeby /kromě nábytku/, učební a školní potřeby a pomůcky /kromě přístrojů/, hrací karty, tiskařské štočky, obalové materiály z plastických hmot; (41) nakladatelství a vydavatelství, výchovná a zábavní činnost; (42) grafické návrhy, fotografování.
(511) 16, 41, 42
(210) O-137814

(111) **225890**
(220) 17.11.1998
(151) 24.08.2000
(540)



(591) Barevná
(730) **DEOLEO, S.A.**, Alcolea (Córdoba), Carretera N-IV, kilómetro 388, CP 14610, ES
(510) (29) olivový olej, jedlé oleje a tuky, maso, ryby, konzervované, sušené a zavařované ovoce a zelenina, upravené a plněné olivy v jejich různých specialitách, vejce, mléko a mléčné výrobky, mražená a zpracovaná zelenina a ovoce; (30) káva, čaj, kakao, cukr, rýže, tapioka, ságo, mouka, přípravky vyrobené z obilovin, chléb, cukrářské výrobky, cukrovinky, med, droždí, sůl, hořčice, octy, omáčky, majonéza, kečup, salátové dresingy, koření; (31) zemědělské, zahradnické a lesnické výrobky, zrno/obilí, které není obsaženo v jiných třídách, čerstvé olivy a jiné ovoce a zelenina, semena/osivo, slad.
(511) 29, 30, 31
(210) O-137745

(111) **225891**
(220) 19.11.1998
(151) 24.08.2000
(540)

DĚTSKÉ HLAVOLAMY

(730) **Ing. Staňková Ivanka - Nakladatelství ISETA**, Železničářská 2, České Budějovice, 37006, CZ
(740) PatentCentrum Sedlák & Partners s.r.o., Husova 5, České Budějovice, 37001
(510) (16) papír a výrobky z papíru, tiskoviny.
(511) 16
(210) O-137811

(111) **225892**
(220) 19.11.1998
(151) 24.08.2000
(540)

VESELÉ OMALOVÁNKY

(730) **Ing. Staňková Ivanka - Nakladatelství ISETA**, Železničářská 2, České Budějovice, 37006, CZ
(740) PatentCentrum Sedlák & Partners s.r.o., Husova 5, České Budějovice, 37001
(510) (16) papír a výrobky z papíru, tiskoviny.
(511) 16
(210) O-137812

(111) **231726**
(220) 03.09.1999
(151) 28.03.2001
(540)



(591) Barevná
(730) **STIS stavební a inženýrská společnost, s.r.o.**, Národní 138/10, Praha 1, Nové Město, 11000, CZ
(740) Ing. Jiří Střelák, Šumberova 42, Praha 6, 16200
(510) (35) propagační a reklamní činnost, zprostředkovatelská činnost v oblasti obchodu, organizování a pořádání veletrhů a výstav k obchodním účelům; (36) realitní služby, příprava a realizace developerských záměrů a investičních projektů (služby spojené s financováním staveb); (37) stavební činnost a služby související, zprostředkovatelské služby ve stavebnictví; (41) vydavatelská a nakladatelská činnost; (42) inženýrsko-technická činnost ve stavebnictví, poradensko-konzultační činnost v oblasti výstavby a stavebního průmyslu, zajišťování odborných posudků a expertiz v oblasti stavebnictví, projektová, architektonická a designerská činnost.
(511) 35, 36, 37, 41, 42
(210) O-146439

(111) **302977**
(220) 08.08.2008
(151) 13.01.2009
(540)

SALON ANDELSKÉ KRÁSY

(730) **ALEPE s.r.o.**, B. Smetany 6, Plzeň, 30100, CZ
(740) Langrova, s.r.o., Skřetova 48/1011, Plzeň, 30100
(510) (9) nosiče informací všeho druhu v rozsahu třídy 9, zejména nosiče dat, zvuku nebo obrazu, elektronické seznamy a adresáře, elektronické publikace; (16) nosiče informací všeho druhu v rozsahu třídy 16, zejména tiskoviny, letáky, katalogy, prospekty, plakáty, kalendáře, propagační materiály z papíru; (41) tvorba televizních, filmových a video programů o kráse a zdraví, vzdělávací informace o péči o tělo a o zdraví, služby klubu

krásky a zdraví, pořádání a vedení přednášek a seminářů o kráse a zdraví, pořádání soutěží krásy, vydávání časopisů a publikací, služby fitness centra v rámci této třídy; (44) kosmetické služby, péče relaxační, hygienická a kosmetická, manikúra, pedikúra, masérské služby, vizážistika, tetování, provozování solárií a zařízení sloužících k regeneraci a rekondici, sauny, fyzioterapie, lázně, kadeřnické služby, implantace vlasů, aromaterapeutické služby, zdravotní péče, léčebné pobyty pro snižování nadváhy, služby zkrášlovacích salónů a další služby, zahrnuté do třídy 44, včetně péče (stříhání, česání, úprava apod.) o zvířata chovaná v domácnosti, poradenství o těchto službách, zprostředkování těchto služeb.

(511) 9, 16, 41, 44
(210) O-461370

(111) **303918**
(220) 17.10.2008
(151) 17.02.2009
(540)

SANATOP

(730) **STACHEMA CZ s.r.o.**, Hasičská 1, Kolín, 28002, CZ
(740) Mgr. Andrea Pacltová, advokátka, Rubešova 2, Praha 2, 12000
(510) (1) chemické výrobky určené pro stavebnictví, zvláště chemické látky na provzdušnění betonu, konzervační přípravky na beton s výjimkou barev a olejů, pojiva do betonu, chemické přípravky vodovzdorné pro cement s výjimkou barev, konzervační přípravky na cement s výjimkou barev a olejů, cementační látky pro metalurgii; (2) barvy, laky, nátěry; (19) stavební materiály nekovové, zvláště beton, stavební prvky z betonu, cement, stavební hmoty (nekovové), zejména sanační hmoty ve stavebnictví.
(511) 1, 2, 19
(210) O-463106

(111) **304735**
(220) 29.09.2008
(151) 25.03.2009
(540)

JOBGallery

(730) **JOBGallery, s.r.o.**, Hyberská 1009/24, Praha 1, Nové Město, 11000, CZ
(510) (35) nábor zaměstnanců, personální poradenství, pracovní úřady, zprostředkovatelské práce, sekretářské služby, testování (psychologické) pro výběr zaměstnanců; (41) poradenství pro volbu povolání.
(511) 35, 41
(210) O-462647

(111) **304889**
(220) 20.11.2008
(151) 01.04.2009
(540)



(591) Barevná
(730) **JUMPING INTELLECTUAL PROPERTY, s.r.o.**, Petřská 1168/29, Praha 1, Nové Město, 11000, CZ
(740) PatentCentrum Sedlák & Partners s.r.o., Husova 5, České Budějovice, 37001
(510) (28) činky, gymnastické zařízení, míče hrací, můstky odrazové (sportovní nářadí), posilovací stroje, posilovače svalů, přístroje pro tělesná cvičení, sílice svalů, trenážery, zařízení gymnastické; (41) provozování sportovních zařízení, cvičení (praktické), klubové služby (výchovně zábavné), kluby zdraví (služby), konference (organizování a vedení), kongresy (organizování a vedení), organizování představení (manažerské služby), organizování soutěží (vzdělávacích nebo zábavných), organizování

sportovních soutěží, půjčování sportovního nářadí s výjimkou dopravních prostředků, školení (pořádání a řízení), tělesná výchova; (43) kavárny, restaurace, bary (služby), bufety.

(511) 28, 41, 43
(210) O-463899

(111) **304913**
(220) 28.11.2008
(151) 01.04.2009
(540)

VOTROK

(730) **Měšťanský pivovar Havlíčkův Brod a.s.**, Dobrovského 2027, Havlíčkův Brod, 58001, CZ

(740) Čermák a spol., JUDr. Karel Čermák jr. Ph.D., LL.M., Elišky Peškové 735/15, Praha 5, 15000

(510) (32) pivo, nealkoholické nápoje.
(511) 32
(210) O-464140

(111) **304965**
(220) 14.11.2008
(151) 15.04.2009
(540)

TUSON

(730) **PHT a.s.**, Na stráži 1410/11, Praha 8, Libeň, 18000, CZ

(740) PatentCentrum Sedlák & Partners s.r.o., Husova 5, České Budějovice, 37001

(510) (6) kovové visací zámky, kovové cylindrické vložky do zámků; (7) vrtáky pro strojní vrtáčky a pro elektrické ruční vrtáčky, řezné a brusné kotouče pro nářadí a stroje - v rámci této třídy; (8) vrtáky, sukovníky, frézy, klíče montážní, ruční nářadí a nástroje, elektrické ruční nářadí - vše v rámci této třídy.

(511) 6, 7, 8
(210) O-463768

(111) **305132**
(220) 10.11.2008
(151) 29.04.2009
(540)

QUICKHAUS

(730) **QUICKHAUS, s.r.o.**, Roháčova 188/37, Praha 3 - Žižkov, 13000, CZ
(740) PatentCentrum Sedlák & Partners s.r.o., Husova 5, České Budějovice, 37001

(510) (6) obecné kovy a jejich slitiny, kovové stavební materiály, kovové stavební materiály přenosné, kovové materiály pro železnice, kovové kabely a dráty neelektrické, kovové potřeby zámečnické a klempířské, kovové trubky, sejfy, kovové výrobky, které nejsou uvedeny v jiných třídách, rudy, vše v rámci této třídy; (19) stavební materiály nekovové, neohebné trubky nekovové pro stavebnictví, asfalt, směla, přenosné konstrukce nekovové, nekovové pomníky, stavební dřevo, stavební sklo včetně skleněných cihel a dlaždic, betonové, keramické a kamenné stavební prvky; (35) zprostředkování v oblasti obchodu s výše uvedenými výrobky, reklamní činnost, marketing, činnost podnikatelských, ekonomických a organizačních poradců, činnost účetních poradců, vedení účetnictví, daňové poradenství; (36) realitní činnost, zejména pronájem bytových a nebytových prostor, zprostředkování nákupu a prodeje nemovitostí, oceňování a odhady nemovitostí, finanční služby, leasing, zprostředkování půjček, poradenství v oblasti financování nákupu nemovitostí; (37) stavebnictví, opravy a instalační služby; (41) vydavatelská a nakladatelská činnost; (42)

inženýrská činnost ve výstavbě, projektová činnost v investiční výstavbě, technické dozory, posudky stavebních prací, činnost technických poradců v oblasti stavebnictví a architektury.

(511) 6, 19, 35, 36, 37, 41, 42
(210) O-463637

(111) **305277**
(220) 24.10.2008
(151) 11.05.2009
(540)



(730) **KCK Cyklosport-Mode s.r.o.**, Bartošova 348, Otrokovice, Kvitkovice, 76502, CZ

(740) PatOZ - patentová kancelář, Mgr. Pavel Panák, patentový zástupce, Ječná 243/39a, Praha 2, 12000

(510) (9) elektrické bateriové články, žárovky a zářivky v rámci této třídy, ochranné přilby pro cyklisty; (11) svítidla, svítilny, osvětlení pro jízdní kola; (12) jízdní kola, náhradní díly a příslušenství k jízdním kolům jako batohy, tašky, ledvinky, brašny na nářadí, osobní potřeby pro cyklisty připravené k bicyklu, kožené a textilní doplňky vybavení cyklisty v rámci této třídy; (25) obuv, sportovní obuv, sportovní oblečení, sportovní termoblečení, sportovní oblečení pro cyklisty s výztuhami pro ochranu loktů, kolen a boků, rukavice, čepice, čelenky.

(511) 9, 11, 12, 18, 25
(210) O-463278

(111) **305296**
(220) 03.12.2008
(151) 11.05.2009
(540)



(591) Barevná

(730) **TIPAFROST, a.s.**, Žďárského 188, Kozichovice, 67401, CZ

(740) Irena Benáčková, Husova 18, Třebíč, 67401

(510) (29) mražené ovoce, mléko, mléčné výrobky, ovocná dřev, smetana; (30) zmrzlina, zmrzlina jogurtová, led na osvěžení, šerbet (zmrzlinový nápoj); (39) doprava nákladní, skladování zboží.

(511) 29, 30, 39
(210) O-463900

(111) **305307**
(220) 27.11.2008
(151) 11.05.2009
(540)

PARIS

(730) **TIPAFROST, a.s.**, Žďárského 188, Kožichovice, 67401, CZ
(740) Irena Benáčková, Husova 18, Třebíč, 67401
(510) (29) ovocná dřev, ovoce mražené, smetana, smetanový mražený krém, mléko, mléčné výrobky; (30) led na osvěžení, šerbet (zmrzlinový nápoj), zmrzlina, jogurtová zmrzlina.
(511) 29, 30
(210) O-464072

(111) **305308**
(220) 27.11.2008
(151) 11.05.2009
(540)

BOBEŠ

(730) **TIPAFROST, a.s.**, Žďárského 188, Kožichovice, 67401, CZ
(740) Irena Benáčková, Husova 18, Třebíč, 67401
(510) (29) ovocná dřev, ovoce mražené, smetana, smetanový mražený krém, mléko, mléčné výrobky; (30) led na osvěžení, šerbet (zmrzlinový nápoj), zmrzlina, jogurtová zmrzlina.
(511) 29, 30
(210) O-464073

(111) **305656**
(220) 26.01.2009
(151) 27.05.2009
(540)

Tribusten

(730) **LARGE LIFE LIMITED**, 6 Bexley Square, Salford, Manchester, M3 GBZ, GB
(740) Václav Müller, patentový zástupce, Filipova 2016, Praha 4, 14800
(510) (5) nápoje dietetické, upravené pro lékařské účely, dietní potraviny, přizpůsobené pro lékařské účely, potrava pro kojence, doplňky potravy minerální, doplňky výživové pro lékařské účely, kapsle pro farmaceutické účely, posilující přípravky, tonika, vše s léčebnými účinky, laktóza, léčivé čaje, vitamínové přípravky; (29) mléko, mléčné výrobky, mléčné nápoje s vysokým obsahem mléka, kefir, protein pro lidskou potřebu, syrovátka, tofu, želatina, kumys, jedlé oleje, potravinové doplňky ne pro lékařské účely (zařazené v této třídě) a obsahující látky živočišného původu; (30) pastilky (cukrovinky), mentolové cukroví, čaj, glukóza pro výživu, žvýkací guma ne pro lékařské účely, muesli, příchutě do potravin (s výjimkou esencí a éterických olejů), potravinové doplňky ne pro lékařské účely (zařazené v této třídě) a obsahující látky rostlinného původu; (32) nealkoholické nápoje, přípravky nebo příchutě na výrobu nápojů, koncentráty a sirupy k výrobě nápojů, ovocné nebo zeleninové šťávy a džusy a sirupy, nealkoholické nápoje obohacené vitamíny nebo minerály, iontové a energetické nápoje nealkoholické, proteinové nealkoholické nápoje, dietní nápoje, želatinové nápoje, tablety a prášky na přípravu šumivých nealkoholických nápojů, ovocné nebo zeleninové nealkoholické nápoje, nealkoholické nápoje s příchutí ovoce a zeleniny, minerální vody, pramenité vody, sodová voda, voda, šumivé nealkoholické nápoje, míchané nápoje nealkoholické, rajčatová šťáva jako nápoj, aperitivy nealkoholické.
(511) 5, 29, 30, 32
(210) O-465302

(111) **305657**
(220) 26.01.2009
(151) 27.05.2009
(540)

Thermolean

(730) **LARGE LIFE LIMITED**, 6 Bexley Square, Salford, Manchester, M3 GBZ, GB
(740) Václav Müller, patentový zástupce, Filipova 2016, Praha 4, 14800
(510) (5) nápoje dietetické, upravené pro lékařské účely, dietní potraviny, přizpůsobené pro lékařské účely, potrava pro kojence, doplňky potravy minerální, doplňky výživové pro lékařské účely, kapsle pro farmaceutické účely, posilující přípravky, tonika, vše s léčebnými účinky, laktóza, léčivé čaje, vitamínové přípravky; (29) mléko, mléčné výrobky, mléčné nápoje s vysokým obsahem mléka, kefir, protein pro lidskou potřebu, syrovátka, tofu, želatina, kumys, jedlé oleje, potravinové doplňky ne pro lékařské účely

(zařazené v této třídě) a obsahující látky živočišného původu; (30) pastilky (cukrovinky), mentolové cukroví, čaj, glukóza pro výživu, žvýkací guma ne pro lékařské účely, muesli, příchutě do potravin (s výjimkou esencí a éterických olejů), potravinové doplňky ne pro lékařské účely (zařazené v této třídě) a obsahující látky rostlinného původu; (32) nealkoholické nápoje, přípravky nebo příchutě na výrobu nápojů, koncentráty a sirupy k výrobě nápojů, ovocné nebo zeleninové šťávy a džusy a sirupy, nealkoholické nápoje obohacené vitamíny nebo minerály, iontové a energetické nápoje nealkoholické, proteinové nealkoholické nápoje, dietní nápoje, želatinové nápoje, tablety a prášky na přípravu šumivých nealkoholických nápojů, ovocné nebo zeleninové nealkoholické nápoje, nealkoholické nápoje s příchutí ovoce a zeleniny, minerální vody, pramenité vody, sodová voda, voda, šumivé nealkoholické nápoje, míchané nápoje nealkoholické, rajčatová šťáva jako nápoj, aperitivy nealkoholické.

(511) 5, 29, 30, 32
(210) O-465303

(111) **305658**
(220) 26.01.2009
(151) 27.05.2009
(540)

Iso-Lyn

(730) **LARGE LIFE LIMITED**, 6 Bexley Square, Salford, Manchester, M3 GBZ, GB
(740) Václav Müller, patentový zástupce, Filipova 2016, Praha 4, 14800
(510) (5) nápoje dietetické, upravené pro lékařské účely, dietní potraviny, přizpůsobené pro lékařské účely, potrava pro kojence, doplňky potravy minerální, doplňky výživové pro lékařské účely, kapsle pro farmaceutické účely, posilující přípravky, tonika, vše s léčebnými účinky, laktóza, léčivé čaje, vitamínové přípravky; (29) mléko, mléčné výrobky, mléčné nápoje s vysokým obsahem mléka, kefir, protein pro lidskou potřebu, syrovátka, tofu, želatina, kumys, jedlé oleje, potravinové doplňky ne pro lékařské účely (zařazené v této třídě) a obsahující látky živočišného původu; (30) pastilky (cukrovinky), mentolové cukroví, čaj, glukóza pro výživu, žvýkací guma ne pro lékařské účely, muesli, příchutě do potravin (s výjimkou esencí a éterických olejů), potravinové doplňky ne pro lékařské účely (zařazené v této třídě) a obsahující látky rostlinného původu; (32) nealkoholické nápoje, přípravky nebo příchutě na výrobu nápojů, koncentráty a sirupy k výrobě nápojů, ovocné nebo zeleninové šťávy a džusy a sirupy, nealkoholické nápoje obohacené vitamíny nebo minerály, iontové a energetické nápoje nealkoholické, proteinové nealkoholické nápoje, dietní nápoje, želatinové nápoje, tablety a prášky na přípravu šumivých nealkoholických nápojů, ovocné nebo zeleninové nealkoholické nápoje, nealkoholické nápoje s příchutí ovoce a zeleniny, minerální vody, pramenité vody, sodová voda, voda, šumivé nealkoholické nápoje, míchané nápoje nealkoholické, rajčatová šťáva jako nápoj, aperitivy nealkoholické.
(511) 5, 29, 30, 32
(210) O-465304

(111) **305659**
(220) 26.01.2009
(151) 27.05.2009
(540)

Volumatrix

(730) **LARGE LIFE LIMITED**, 6 Bexley Square, Salford, Manchester, M3 GBZ, GB
(740) Václav Müller, patentový zástupce, Filipova 2016, Praha 4, 14800
(510) (5) nápoje dietetické, upravené pro lékařské účely, dietní potraviny, přizpůsobené pro lékařské účely, potrava pro kojence, doplňky potravy minerální, doplňky výživové pro lékařské účely, kapsle pro farmaceutické účely, posilující přípravky, tonika, vše s léčebnými účinky, laktóza, léčivé čaje, vitamínové přípravky; (29) mléko, mléčné výrobky, mléčné nápoje s vysokým obsahem mléka, kefir, protein pro lidskou potřebu, syrovátka, tofu, želatina, kumys, jedlé oleje, potravinové doplňky ne pro lékařské účely (zařazené v této třídě) a obsahující látky živočišného původu; (30) pastilky (cukrovinky), mentolové cukroví, čaj, glukóza pro výživu, žvýkací guma ne pro lékařské účely, muesli, příchutě do potravin (s výjimkou esencí a éterických olejů), potravinové doplňky ne pro lékařské účely (zařazené v této třídě) a obsahující látky rostlinného původu; (32) nealkoholické nápoje, přípravky nebo příchutě na výrobu nápojů, koncentráty a sirupy k výrobě nápojů, ovocné nebo zeleninové šťávy a džusy a sirupy, nealkoholické nápoje obohacené vitamíny nebo minerály, iontové a energetické nápoje nealkoholické, proteinové nealkoholické nápoje, dietní nápoje, želatinové nápoje, tablety a prášky na přípravu šumivých nealkoholických nápojů,

ovocné nebo zeleninové nealkoholické nápoje, nealkoholické nápoje s příchutí ovoce a zeleniny, minerální vody, pramenité vody, sodová voda, voda, šumivé nealkoholické nápoje, míchané nápoje nealkoholické, rajčatová šťáva jako nápoj, aperitivy nealkoholické.

(511) 5, 29, 30, 32
(210) O-465305

(111) **305739**
(220) 24.11.2008
(151) 03.06.2009
(540)

(111) **305732**
(220) 10.11.2008
(151) 03.06.2009
(540)



(730) **Rybářství Hluboká cz. s.r.o.**, Tyršova 681, Hluboká nad Vltavou, 37341, CZ

(740) PatentCentrum Sedlák & Partners s.r.o., Husova 5, České Budějovice, 37001

(510) (12) lodě a plavidla, včetně příslušenství v rámci této třídy; (29) maso, ryby, drůbež a zvěřina, masové výtažky, ryby neživé, ryby chlazené, mražené, konzervované a jinak zpracované, potravinářské výrobky z ryb, rybí pokrmy, ryby uzené, pečené, marinované, rybí saláty, ryby v rosolu, v oleji, v kořeněném nálevu, v majonéze, pomazánky z ryb, výrobky z plodů moře, vejce, mléko a výrobky z nich, jedlé oleje a tuky, ovoce a zelenina konzervovaná, sušená a zavařená; (31) výrobky zemědělské, zahradnické, lesní, živá zvířata, rostliny a přírodní květiny, krmivo pro zvířata, živé ryby tržní, násadové generační, živé rybí plůdky; (37) montáž, servis, údržba pozemních dopravních prostředků a jejich příslušenství; (41) organizování, pořádání a zprostředkovávání kulturních, sportovních, soutěžních, společenských a jiných zábavních akcí, informace o kultuře, sportu, zábavě, pořádání výstav nekomerčního charakteru, sportovní rybolov, lov ryb na udici; (44) služby zemědělské, zahradnické a lesnické, chov zvířat, rybníkářství, zarybnování vodních ploch a nádrží násadovými rybami, využívání rybníků a speciálních rybochovných zařízení a jiných vodních ploch k produkci plůdků, násadových tržních a generačních ryb, zajišťování poplatkových loví a zajišťování organizačního a materiálního provozu honiteb, vše v rámci této třídy.

(511) 12, 29, 31, 37, 41, 44
(210) O-463620



(730) **Auto Centrum Jih 2000, a.s.**, Velkomoravská 3950/26a, Hodonín, 69501, CZ

(740) Ing. Libor Markes, Grohova 54, Brno, 60200

(510) (12) silniční motorová vozidla; (36) leasingové a úvěrové služby v oblasti motorových vozidel; (37) servis a opravy motorových vozidel.

(511) 12, 36, 37
(210) O-463972

(111) **305802**

(220) 26.01.2009

(151) 03.06.2009

(540)

Champion

(730) **LARGE LIFE LIMITED**, 6 Bexley Square, Salford, Manchester, M3 GBZ, GB

(740) Václav Müller, patentový zástupce, Filipova 2016, Praha 4, 14800

(510) (29) potravinové doplňky ne pro lékařské účely (zařazené v této třídě) a obsahující látky živočišného původu, s výjimkou mléčného původu; (30) pastilky (cukrovinky), mentolové cukroví, čaj, glukóza pro výživu, žvýkáci guma ne pro lékařské účely, muesli, příchutě do potravin (s výjimkou esenci a éterických olejů), potravinové doplňky ne pro lékařské účely (zařazené v této třídě) a obsahující látky rostlinného původu; (32) nealkoholické nápoje, přípravky nebo příchutě na výrobu nápojů, koncentráty a sirupy k výrobě nápojů, ovocné nebo zeleninové šťávy a džusy a sirupy, nealkoholické nápoje obohacené vitamíny nebo minerály, iontové a energetické nápoje nealkoholické, proteinové nealkoholické nápoje, dietní nápoje, želatinové nápoje, tablety a prášky na přípravu šumivých nealkoholických nápojů, ovocné nebo zeleninové nealkoholické nápoje, nealkoholické nápoje s příchutí ovoce a zeleniny, minerální vody, pramenité vody, sodová voda, voda, šumivé nealkoholické nápoje, míchané nápoje nealkoholické, rajčatová šťáva jako nápoj, aperitivy nealkoholické.

(511) 29, 30, 32
(210) O-465306

(111) **306534**
(220) 18.11.2008
(151) 15.07.2009
(540)



(591) Barevná
(730) **Urania s.r.o.**, Sokolovská 47/73, Praha 8, Karlín, 18600, CZ
(740) Ing. Zdeněk Kučera, Dlouhá 207 (P.O.Box 92), Slušovice, 76315
(510) (16) tiskoviny všeho druhu, včetně propagačních, periodický a neperiodický tisk, manuály, knihy, "comics" kresby, "comics" časopisy, katalogy, fotografie, včetně propagačních, plakáty, obaly a jejich grafika na magnetofonové kazety, CD kazety a video kazety; (17) fólie, desky a tyče z plastických hmot, elektrické, tepelné a zvukové izolační hmoty, těsnění, kaučuk, guma a jejich náhražky, výrobky z plastických hmot, gumárenské výrobky mimo pneu; (28) hrací karty, hry a hračky, společenské hry pro děti i dospělé, akční figurky a jejich doplňky, plyšové hračky, míče, míče pro organizované míčové hry, hračky říditelné na ruční a dálkové ovládní, hračky pro hraní ve vodě, karetní hry, dětská vozidla, panenky, mluvící panny, chodící panny, létající disky, elektronické hry, přenosné elektronické hry, příslušenství k hrám umožňující jejich modifikaci, puzzle, papírové a plastové obličejové masky, masky a převleky, brusle, kolečkové brusle, skateboard, snowboard, vodní stříkací hračky, mechanické hračky, elektrické a elektronické hračky; (30) káva, čaj, kakao, čokoláda a výrobky a nápoje z nich, mouka, obilné výrobky, cukr, rýže, pekárenské a cukrárenské výrobky, cukrovinky, med, sůl, hořčice, ocet, koření, led ke chlazení, zmrzlina, mražené potraviny; (35) reklama plošná, zvuková a obrazová, propagace, zprostředkování reklamy rozhlasové a televizní, inzertní činnost, výroba TV reklamy, reklamních videoklipů, propagačních i audiovizuálních děl, další mediální reklamy, propagační fotografie a tiskoviny - zaslání a rozšiřování; (40) tiskařské a polygrafické práce; (41) fotografování; (42) navrhování reklamy plošné, zvukové a obrazové, designérské práce, grafické zpracování tiskovin a plakátů, počítačová grafika, skenování.
(511) 16, 17, 28, 30, 35, 40, 41, 42
(210) O-463814

(111) **308129**
(220) 07.11.2008
(151) 06.10.2009
(540)

DEPROSAN

(730) **Straka Radomír Ing.**, Těšovská 185, Uherský Brod - Těšov, 68734, CZ
Kubík Roman Ing., Zahradní 24, Jihlava, 58601, CZ
Lošťák Rudolf Ing., Za Humny 1836, Uherský Brod, 68801, CZ
(740) Ing. Zdeněk Kučera, Dlouhá 207 (P.O.BOX 92), Slušovice, 76315
(510) (1) chemické výrobky pro průmysl a zemědělství; (3) drogerie, přípravky a prostředky prací a bělicí, přípravky k čištění všeho druhu, přípravky k leštění, odmašťování a broušení, prostředky na odstraňování skvrn, avivážní prostředky, tekutá mýdla, šampóny vlasové i tělové, pěny a soli do koupelí, dámské a pánské kosmetické přípravky; (5) dezinfekční prostředky pro zemědělství, průmysl, zdravotnictví, potravinářství a domácnost, prostředky k ničení plevelu a škůdců, repelentní přípravky.
(511) 1, 3, 5
(210) O-463589

(111) **308863**
(220) 23.09.2008
(151) 25.11.2009
(540)

SOCHY V ULICÍCH - Brno Art Open

(730) **Statutární město Brno**, Dominikánské náměstí 1, Brno, 60167, CZ
(740) KANIA, SEDLÁK, SMOLA Patentová a známková kancelář, Ing. František Kania, Mendlovo nám. 1a, Brno, 60300
(510) (16) papír a výrobky z papíru, lepenka, výrobky knihařské, psací potřeby, tiskoviny, noviny, časopisy, knihy, obchodní propagační tisky, vesměs s výjimkou tiskovin souvisejících s počítači a jejich programovým vybavením, otisky kreseb, papírové reklamní panely; (35) propagační a reklamní činnost, výstavy a veletrhy určené ke komerčním a reklamním účelům a doprovodné prezentační a reklamní programy, reklama na tabulích (služby), reklamní korespondence, marketing, reklamní činnost, reklamní inzerce, vydávání reklam na počítačových sítích, např. Internet, agentury propagační, rozšiřování obchodních propagačních tisků, zprostředkování informací o firmách, propagační činnost, reklama, marketing, on-line inzerce, činnost reklamní agentury, zprostředkování v obchodních vztazích, zprostředkování v oblasti obchodu výrobků uvedených ve tř. 16, pořádání komerčních výstav a jiných přehlídek zboží a služeb komerčního charakteru, propagace služeb, marketing, vydávání reklamních nebo náborových, propagačních a inzertních textů, administrativní činnost, manažerská činnost, poradenství organizační, komerční využití Internetu v oblastech komerčních internetových médií a vyhledávacích služeb, služby informační v oblastech propagace a reklamy; (40) ofsetový tisk; (41) produkční činnost, zejména pro filmy, televizní programy a veřejná vystoupení, zábava, zábavní činnost, pořádání a prezentace koncertů, festivalů, živých vystoupení a akcí s účastí publika, organizování a pořádání vzdělávacích, zábavných, hodnotících soutěží a pořadů, vydávání dat na strojově čitelných nosičích s výjimkou poskytování software, zejména na nosičích magnetických a optických, vydávání audiovizuálních děl, knih, katalogů, časopisů, zpracování koncepcí rozvoje a projektů v oblasti zábavy a zábavní činnosti.
(511) 16, 35, 40, 41
(210) O-462509

(111) **311949**
(220) 05.02.2009
(151) 18.05.2010
(540)

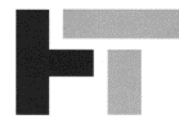

HUSKYTEC

(730) **HUSKY CZ s.r.o.**, Huťská 2985/5, Praha 4, 14100, CZ
(740) Čermák a spol., Mgr. Lukáš Lorenc, advokát, Elišky Peškové 15, Praha 5, 15000
(510) (18) batohy, tašky, zejména sportovní tašky; (20) spací pytle; (22) stany; (25) oděvy, obuv, kloboučnické zboží, zejména sportovní oblečení, lyžařské

rukavice, kožené bundy, sportovní boty; (28) hry, hračky, sportovní potřeby, míče.
(511) 18, 20, 22, 25, 28
(210) O-465597

rukavice, kožené bundy, sportovní boty; (28) hry, hračky, sportovní potřeby, míče.
(511) 18, 20, 22, 25, 28
(210) O-465598

(111) **311950**
(220) 05.02.2009
(151) 18.05.2010
(540)



(730) **HUSKY CZ s.r.o.**, Huťská 2985/5, Praha 4, 14100, CZ
(740) Čermák a spol., Mgr. Lukáš Lorenc, advokát, Elišky Peškové 15, Praha 5, 15000
(510) (18) batohy, tašky, zejména sportovní tašky; (20) spací pytle; (22) stany; (25) oděvy, obuv, kloboučnické zboží, zejména sportovní oblečení, lyžařské

(111) **318551**
(220) 27.01.2009
(151) 15.06.2011
(540)

Vánoce na brněnské radnici

(730) **Statutární město Brno**, Dominikánské náměstí 1, Brno, 60167, CZ
(740) KANIA, SEDLÁK, SMOLA Patentová a známková kancelář, Ing. František Kania, Mendlovo nám. 1a, Brno, 60300
(510) (16) papír a výrobky z papíru, lepenka, výrobky knihařské, fotografie, psací potřeby, periodický a neperiodický tisk, zejm. noviny, časopisy, knihy, tiskoviny a obchodní propagační tisky, vesměs s výjimkou tiskovin souvisejících s počítači a jejich programovým vybavením, reklamní panely; (35) propagační a reklamní činnost, výstavy a doprovodné prezentační a reklamní programy, reklama na tabulích, reklamní korespondence, marketing, reklamní činnost, reklamní inzerce, vydávání reklam na Internetu, on-line inzerce, rozšiřování obchodních propagačních tisků, reklama na tabulích; (41) pořádání a prezentace koncertů, živých vystoupení a akcí s účastí publika, pořádání kulturních a vzdělávacích výstav a veletrhů, výchovná, vzdělávací, soutěžní a zábavní činnost, vydávání dat na strojově čitelných nosičích s výjimkou poskytování software, zejména na nosičích magnetických a optických, vydávání audiovizuálních děl, knih, katalogů, časopisů.
(511) 16, 35, 41
(210) O-465329

Zániky ochranných známek uplynutím doby platnosti

Kapitola obsahuje údaje o ochranných známkách, které zanikly uplynutím doby platnosti podle ustanovení § 29 odst. 1 zákona č. 441/2003 Sb.

Číslo zápisu (111)	Datum zániku (141)	Číslo zápisu (111)	Datum zániku (141)	Číslo zápisu (111)	Datum zániku (141)	Číslo zápisu (111)	Datum zániku (141)
163894	08.03.2018	299111	10.03.2018	299741	13.03.2018	301234	13.03.2018
163973	14.03.2018	299114	13.03.2018	299742	13.03.2018	301235	13.03.2018
167180	14.03.2018	299187	13.03.2018	299746	14.03.2018	301236	13.03.2018
167194	10.03.2018	299239	10.03.2018	299747	14.03.2018	301505	14.03.2018
212337	10.03.2018	299240	10.03.2018	299748	14.03.2018	301506	14.03.2018
212338	10.03.2018	299241	10.03.2018	299872	11.03.2018	301643	10.03.2018
212339	10.03.2018	299243	10.03.2018	299873	12.03.2018	302091	11.03.2018
213715	13.03.2018	299247	12.03.2018	299874	12.03.2018	302213	14.03.2018
214786	13.03.2018	299250	13.03.2018	299875	13.03.2018	302607	13.03.2018
214787	13.03.2018	299251	13.03.2018	299876	13.03.2018	302909	12.03.2018
215287	09.03.2018	299382	13.03.2018	299877	13.03.2018	302910	14.03.2018
215288	12.03.2018	299389	10.03.2018	299878	13.03.2018	303125	13.03.2018
215879	09.03.2018	299390	10.03.2018	299879	13.03.2018	303209	11.03.2018
216705	13.03.2018	299391	10.03.2018	299880	13.03.2018	303409	10.03.2018
217405	11.03.2018	299392	10.03.2018	299886	14.03.2018	303410	10.03.2018
217409	12.03.2018	299397	14.03.2018	299985	11.03.2018	303411	10.03.2018
218944	11.03.2018	299405	14.03.2018	299986	11.03.2018	303413	11.03.2018
218947	12.03.2018	299406	14.03.2018	299987	11.03.2018	304100	13.03.2018
218948	13.03.2018	299576	10.03.2018	299988	12.03.2018	304269	13.03.2018
218950	13.03.2018	299579	10.03.2018	299993	13.03.2018	304545	12.03.2018
218954	13.03.2018	299580	10.03.2018	300114	10.03.2018	305449	12.03.2018
219677	12.03.2018	299583	10.03.2018	300115	10.03.2018	305842	10.03.2018
220239	09.03.2018	299587	12.03.2018	300116	12.03.2018	306511	14.03.2018
220245	13.03.2018	299590	13.03.2018	300222	14.03.2018	307334	11.03.2018
221663	12.03.2018	299592	14.03.2018	300380	13.03.2018	308118	10.03.2018
221665	13.03.2018	299596	14.03.2018	300381	14.03.2018	308119	12.03.2018
222606	10.03.2018	299733	11.03.2018	300530	13.03.2018	311139	13.03.2018
223126	12.03.2018	299735	11.03.2018	300722	12.03.2018	321282	11.03.2018
223128	13.03.2018	299736	11.03.2018	300723	14.03.2018	324173	13.03.2018
224834	13.03.2018	299738	12.03.2018	300968	12.03.2018	328438	12.03.2018
299110	10.03.2018	299740	13.03.2018	301106	12.03.2018		

Vzdání se práv k ochranné známce

Vlastník ochranné známky se může podle ustanovení § 30 zákona č. 441/2003 Sb. u Úřadu písemným prohlášením vzdát práv k ochranné známce v rozsahu všech výrobků nebo služeb, pro které byla zapsána, nebo některých z nich. Účinky tohoto prohlášení nastávají dnem doručení prohlášení vlastníka ochranné známky Úřadu a nelze je vzít zpět. V této kapitole je tedy uvedeno datum účinnosti vzdání se práv k ochranné známce. Pokud se vlastník vzdal práv k ochranné známce jen v rozsahu některých výrobků a služeb, je pod příslušným INID kódem zveřejněn rovněž zbývající seznam výrobků a služeb, pro které ochranné známka zůstává zapsána. Tato kapitola dále zahrnuje údaje o ochranných známkách, u kterých vlastník písemným prohlášením omezil rozsah ochrany ve vztahu k prvku ochranné známky.

(111) 366454
(540)

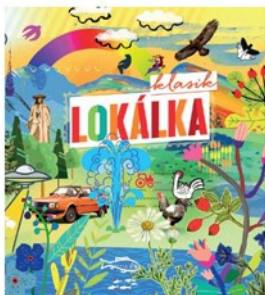

(511) 32
(210) O-543144
(580) s účinností ode dne 27.09.2018/prohlášení vlastníka o částečném vzdání se práv

(510) (32) kolové nápoje.

Změny vlastníků ochranných známek

Kapitola obsahuje údaje o ochranných známkách, které byly převedeny nebo přešly ve smyslu ustanovení § 15 odst. 1, 2 a § 16 zákona č. 441/2003 Sb. na jiného vlastníka v rozsahu všech zapsaných výrobků nebo služeb.

Číslo zápisu (111)	Dřívější vlastník (770)	Nynější vlastník (730)	S účinností od (580)
225493	MAXIMA MACHINES & SOFTWARE s.r.o., Rybná 716/24, Praha 1, Staré Město, 11000, CZ	MAXIMA CONSTRUCTION s.r.o., Kaprova 42/14, Praha 1, Staré Město, 11000, CZ	27.09.2018
225890	KOIPE CORPORACION, S.L.U., Plaza Julio Caro Baroja 2, San Sebastian Guipuzcoa 20018, ES	SOS CORPORACION ALIMENTARIA, S.A., Parque Empresarial Rivas Futura, Marie Curie, 7, 4a planta, Edificio Beta, Rivas Vaciamadrid, Madrid 28521, ES	02.10.2018
318262	CORUM CREDIT, a.s., Václavské nám. 846/1, Praha 1, 11000, CZ	Dvořák Jan, Amforová 1894/26, Praha 5, Stodůlky, 15500, CZ	02.10.2018
318263	CORUM CREDIT, a.s., Václavské nám. 846/1, Praha 1, 11000, CZ	Dvořák Jan, Amforová 1894/26, Praha 5, Stodůlky, 15500, CZ	02.10.2018
320210	CORUM CREDIT, a.s., Václavské nám. 846/1, Praha 1, 11000, CZ	Dvořák Jan, Amforová 1894/26, Praha 5, Stodůlky, 15500, CZ	02.10.2018
320211	CORUM CREDIT, a.s., Václavské nám. 846/1, Praha 1, 11000, CZ	Dvořák Jan, Amforová 1894/26, Praha 5, Stodůlky, 15500, CZ	02.10.2018
321069	CONDOR CS, s.r.o., Štěpánská 45, Praha 1, 11000, CZ	NATOUR spol. s r.o., Rooseveltova 6/8 564, Brno, 60200, CZ	02.10.2018

Změny v údajích o vlastnících ochranných známek

Kapitola obsahuje ochranné známky, u kterých byla v rejstříku ochranných známek vyznačena změna v údajích o vlastnících ve smyslu ustanovení § 27 odst. 2 a 7 zákona č. 441/2003 Sb.

Číslo zápisu (111)	Vlastník (730)	S účinností od (580)
225890	DEOLEO, S.A., Alcolea (Córdoba), Carretera N-IV, kilómetro 388, CP 14610, ES	02.10.2018
225890	DEOLEO, S.A., Parque Empresarial Rivas Futura, Marie Curie, 7, 4a planta, Edificio Beta, Rivas Vaciamadrid, Madrid 28521, ES	02.10.2018
225890	KOIKE CORPORACION, S.L.U., Plaza Julio Caro Baroja 2, San Sebastian Guipuzcoa 20018, ES	02.10.2018
226588	ICQ Communications Limited, 28 Oktovriou, 365, Vashiotis Seafront, Flat/Office 402, Neapoli, 3107, Limassol, CY	01.10.2018
231726	STIS stavební a inženýrská společnost, s.r.o., Národní 138/10, Praha 1, Nové Město, 11000, CZ	01.10.2018
234435	Home Credit a.s., Nové sady 996/25, Brno, Staré Brno, 60200, CZ	01.10.2018
234436	Home Credit a.s., Nové sady 996/25, Brno, Staré Brno, 60200, CZ	01.10.2018
235839	Home Credit a.s., Nové sady 996/25, Brno, Staré Brno, 60200, CZ	01.10.2018
235840	Home Credit a.s., Nové sady 996/25, Brno, Staré Brno, 60200, CZ	01.10.2018
235841	Home Credit a.s., Nové sady 996/25, Brno, Staré Brno, 60200, CZ	01.10.2018
238038	TŘINECKÉ ŽELEZÁRNY, a. s., Průmyslová 1000, Trinec, Staré Město, 73961, CZ	02.10.2018
251605	Home Credit a.s., Nové sady 996/25, Brno, Staré Brno, 60200, CZ	01.10.2018
251606	Home Credit a.s., Nové sady 996/25, Brno, Staré Brno, 60200, CZ	01.10.2018
251607	Home Credit a.s., Nové sady 996/25, Brno, Staré Brno, 60200, CZ	01.10.2018
251608	Home Credit a.s., Nové sady 996/25, Brno, Staré Brno, 60200, CZ	01.10.2018
253310	Home Credit a.s., Nové sady 996/25, Brno, Staré Brno, 60200, CZ	01.10.2018
253311	Home Credit a.s., Nové sady 996/25, Brno, Staré Brno, 60200, CZ	01.10.2018
253312	Home Credit a.s., Nové sady 996/25, Brno, Staré Brno, 60200, CZ	01.10.2018
253313	Home Credit a.s., Nové sady 996/25, Brno, Staré Brno, 60200, CZ	01.10.2018
253314	Home Credit a.s., Nové sady 996/25, Brno, Staré Brno, 60200, CZ	01.10.2018
253315	Home Credit a.s., Nové sady 996/25, Brno, Staré Brno, 60200, CZ	01.10.2018
253316	Home Credit a.s., Nové sady 996/25, Brno, Staré Brno, 60200, CZ	01.10.2018
256425	Home Credit a.s., Nové sady 996/25, Brno, Staré Brno, 60200, CZ	01.10.2018
262941	Home Credit a.s., Nové sady 996/25, Brno, Staré Brno, 60200, CZ	01.10.2018
264483	Home Credit a.s., Nové sady 996/25, Brno, Staré Brno, 60200, CZ	01.10.2018
264484	Home Credit a.s., Nové sady 996/25, Brno, Staré Brno, 60200, CZ	01.10.2018
264485	Home Credit a.s., Nové sady 996/25, Brno, Staré Brno, 60200, CZ	01.10.2018
265990	Home Credit a.s., Nové sady 996/25, Brno, Staré Brno, 60200, CZ	01.10.2018
304735	JOBGallery, s.r.o., Hyberská 1009/24, Praha 1, Nové Město, 11000, CZ	01.10.2018
305277	KCK Cyklosport-Mode s.r.o., Bartošova 348, Otrokovice, Kvítkovice, 76502, CZ	02.10.2018
305739	Auto Centrum Jih 2000, a.s., Velkomoravská 3950/26a, Hodonín, 69501, CZ	02.10.2018
306534	Urania s.r.o., Sokolovská 47/73, Praha 8, Karlín, 18600, CZ	01.10.2018
322495	Home Credit a.s., Nové sady 996/25, Brno, Staré Brno, 60200, CZ	01.10.2018
326849	TŘINECKÉ ŽELEZÁRNY, a. s., Průmyslová 1000, Trinec, Staré Město, 73961, CZ	02.10.2018
329064	Home Credit a.s., Nové sady 996/25, Brno, Staré Brno, 60200, CZ	01.10.2018
330137	Česká barmanská asociace z.s., Šimáčkova 704/135, Brno, Líšeň, 62800, CZ	02.10.2018
330138	Česká barmanská asociace z.s., Šimáčkova 704/135, Brno, Líšeň, 62800, CZ	02.10.2018
335914	Home Credit a.s., Nové sady 996/25, Brno, Staré Brno, 60200, CZ	01.10.2018
335915	Home Credit a.s., Nové sady 996/25, Brno, Staré Brno, 60200, CZ	01.10.2018
338130	SAMBA Learning Network, s.r.o., třída Kpt. Jaroše 1844/28, Brno, Černá Pole, 60200, CZ	26.09.2018
341181	Home Credit a.s., Nové sady 996/25, Brno, Staré Brno, 60200, CZ	01.10.2018
341182	Home Credit a.s., Nové sady 996/25, Brno, Staré Brno, 60200, CZ	01.10.2018
361932	SAMBA Learning Network, s.r.o., třída Kpt. Jaroše 1844/28, Brno, Černá Pole, 60200, CZ	26.09.2018
365585	Senior a Baby Taxi s.r.o., Bohuslava Martinů 813/9, Ostrava, Poruba, 70800, CZ	26.09.2018
366605	Senior a Baby Taxi s.r.o., Bohuslava Martinů 813/9, Ostrava, Poruba, 70800, CZ	26.09.2018

Ostatní rozhodné údaje a úřední opravy

Kapitola zahrnuje zejména přetřídění seznamu výrobků a služeb v návaznosti na mezinárodní zápis, opravu chyb ve formulaci, přepisů a zjevných nesprávností za účelem uvedení do souladu se skutečností. V této kapitole jsou zveřejňovány jen takové údaje, které nemohou být zveřejněny spolu se zveřejněním přihlášky nebo se zápisem ochranné známky. Dále kapitola obsahuje důležitá úřední sdělení.

(111) **368710**

(210) O-530807

Ve Věstníku 24/2018 bylo v části „Zveřejněné přihlášky ochranných známek“ chybně uvedeno jako datum priority a datum podání přihlášky ochranné známky 29.05.2016. Správné datum priority a datum podání je 29.04.2016.
